



EAC

GB **INSTRUCTION MANUAL (Original instruction)**
IMPORTANT INFORMATION: Please read these instructions carefully and make sure you understand them before using this unit. Retain these instructions for future reference.

DE **BETRIEBSANWEISUNG (Übersetzung der Originalanleitung)**
WICHTIGE INFORMATION: Lesen Sie diese Hinweise zur Handhabung des Geräts aufmerksam durch. Verwenden Sie es erst, wenn Sie sicher sind, daß Sie alle Anweisungen verstanden haben und gut aufbewahren.

FR **MANUEL D'INSTRUCTIONS (Traduction des instructions d'origine)**
RENSEIGNEMENTS IMPORTANTS: Avant d'utiliser cet appareil, veuillez lire attentivement les instructions et assurez-vous de les avoir comprises. Conservez les instructions pour référence ultérieure.

NL **HANDLEIDING (Vertaling van oorspronkelijke instructie)**
BELANGRIJKE INFORMATIES: Lees deze handleiding aandachtig en zorg dat u alles begrijpt alvorens de kettingzaag te gebruiken en-bewaar ze voor toekomstige raadpleging.

NO **BRUKERHÅNDBOK (Oversettelse av opprinnelig bruksanvisning)**
VIKTIG INFORMASJON: Les disse anvisningene nøye og forsikre deg om at du forstår dem før du bruker enheten og oppbevar dem for sen-ere bruk.

FI **OHJEKIRJA (Alkuperäisen ohjeen käännös)**
TÄRKEÄÄ TIETOA: Lue nämä ohjeet huolellisesti ja varmista, että olet ymmärtänyt ne, ennen kuin alat käyttää tätä laitetta ja säilytä myöhempää tarvetta varten.

SE **BRUKSANVISNING (Översättning av originalinstruktionerna)**
VIKTIG INFORMATION: Läs instruktionerna noggrant och försäkra dig om att du förstår dem innan du använder utrustningen och spara dem för framtida behov.

DK **BRUGERHÅNDBOG (Oversættelse af original instruktion)**
VIGTIGE OPLYSNINGER: Læs instruktionerne omhyggeligt, før du bruger enheden og gemme til senere henvisning.

ES **MANUAL DE INSTRUCCIONES (Traducción de instrucciones originales)**
INFORMACIÓN IMPORTANTE: Lea atentamente las instrucciones y asegúrese de entenderlas antes de utilizar esta aparato. Conserve las instrucciones para la referencia en el futuro.

PT **MANUAL DO OPERADOR (Tradução das instruções originais)**
INFORMAÇÕES IMPORTANTES: Queira ler cuidadosamente estas instruções e tenha certeza de entendê-las antes de usar a serra e guarde para consulta futura.

IT **LIBRETTO D'ISTRUZIONI (Istruzioni originali)**
INFORMAZIONI IMPORTANTI: Leggere le istruzioni attentamente e capirle bene prima di usare l'utensile. Conservare per ulteriore consultazione.

GR **ΕΓΧΕΙΡΙΔΙΟ ΧΡΗΣΙΜΟΣ (Μετάφραση των πρωτότυπων οδηγιών)**
ΣΗΜΑΝΤΙΚΕΣ ΠΑΡΑΡΟΦΙΕΣ: Διαβάστε προσεκτικά αυτές τις οδηγίες και φροντίστε να τις κρατάτε κοντά αν το μηχανήμα και φυλάξτε το για να το συμβουλευτείτε το μέλλον.

PL **INSTRUKCJA OBSŁUGI (Preklad pôvodného návodu)**
Gwarancja traci ważność w przypadku używania urządzenia do celów innych niż wymienione w instrukcji obsługi. Prosimy o uważne przeczytanie instrukcji oraz o stoowanie się do zaleceń i wskazówek w niej zawartych.

CZ **NÁVOD K POUŽÍVÁNÍ (Preklad pôvodných pokynů)**
DŮLEŽITÁ INFORMACE! Než začnete stroj používat přečtěte si prosím velmi pozorně tyto instrukce a ujistěte se, že jste jim porozuměli. Uchovejte si tento návod pro použití i v budoucnu.

SK **PRÍRUČKA (Tlumaczenie oryginalnej instrukcji)**
IMPORTANT INFORMATION: Please read these instructions carefully and make sure you understand them before using this unit. Retain these instructions for future reference.

SL **KNJIZICA Z NAVODILI (Rejec tehnicne dokumentacije)**
POMEMBNA NAVODILA: Pozorno preberite navodila. Dobro jih morate razumeti, preden začnete uporabljati to orodje.

RU **Руководство по эксплуатации (Перевод оригинальной инструкции)**
ВАЖНЫЕ СВЕДЕНИЯ: Внимательно прочитайте инструкции и хорошо их поняте, перед тем как пользоваться фрезом. Хранить инструкции для дальнейших консультаций.

EE **KASUTUSJUHEND (Algsje juhendi tõlge)**
TÄHTIS INFORMATSIOON: Lugege kasutusjuhend enne seadme kasutamist kindlasti põhjalikult läbi ning veenduge, et olete kõigest täpselt aru saanud.

LV **Lietošanas pamācība (tulkošana Original instrukcijai)**
SVĀRĪGA INFORMĀCIJA: Lūdzu izlasīt šo lietošanas pamācību uzmanīgi un pārlicināties, ka pirms mašīnas lietošanas esat visu sapratīs. Saglabājiet oriģinālo izstrādājuma informāciju, jo tā var vēlāk nodotēt.

LT **NAUDOJIMOSI INSTRUKCIJA (Laiškojas tehnicne dokumentacija)**
SVARBI INFORMACIJA: prieš pradant dirbti įrenginiu, prašome atidžiai perskaityti šią instrukciją ir įsitikinti, kad viską supratote. Išsaugokite ją tolimsiajai naudojimui.

HR **Priručnik (prijevod Original nastave)**
VAŽNA OBAVIJEST: Pažljivo pročitate priručnik i dobro shvatite sadržaj prije rukovanja strojem. Za buduće reference zadržite originalnu literaturu za proizvod.

HU **HASZNÁLATI ÚTMUTATÓ (Az eredeti utasítás fordítása)**
Jótitálat vállalni csak rendeltetés szerűen használalbatra vett gépekre tudunk. Kérj ú hogy a gép használalbatra vétele előtt gondosan olvassa el a kezelési utasításokat.

BG **Ръководство за експлоатация (превод на оригиналния инструкции)**
ВАЖНА ИНФОРМАЦИЯ: Преди да започнете работа с машината прочетете внимателно ръководството за експлоатация и се убедете, че го разбирате правилно. Запазете оригиналната литература на продукта за бъдещи справки.

RO **Instrucțiuni de utilizare (Traducere de instruire Original)**
INFORMAȚII IMPORTANTE: Citiți cu atenție instrucțiunile de utilizare și asigurați-vă că ați înțeles conținutul înainte de a folosi mașina. Păstrați literatura de produs original, de referință pentru viitor.

- GB** **Operator's Manual**
Read the operator's manual carefully and make sure that you understand the contents before using the lawnmower.
- DE** **Betriebsanleitung**
Diese Betriebsanleitung muß sorgfältig durchgelesen werden. Stellen Sie sicher, daß Sie deren Inhalt vor Verwendung des Rasenmähers verstehen.
- FR** **Manuel de l'Utilisateur**
Lire attentivement le manuel de l'utilisateur et veiller à bien comprendre son contenu avant d'utiliser la tondeuse.
- NL** **Handleiding voor de gebruiker**
Lees de handleiding aandachtig door zodat u de inhoud goed begriipt voordat u de grasmaaimachine in gebruik neemt.
- NO** **Bruksanvisning**
Les bruksanvisningen grundig og vær sikker på at du forstår innholdet før du bruker gressklipperen.
- FI** **Käyttöopas**
Lue käyttöopas huolella ja varmista, että ymmärrät sen sisällön ennen kuin käytät tätä ruohonleikkuria.
- SE** **Bruksanvisning**
Läs bruksanvisning noggrannt och se till att du förstår innehållet innan du använder gräsklipparen.
- DK** **Brugsvejledning**
Læs brugervejledningen grundigt, og sørg for at forstå indholdet, inden De tager plæneklipperen i brug.
- ES** **Manual del operador**
Lea el manual del operador con atención y asegúrese de que comprende el contenido antes de utilizar el cortacésped.
- PT** **Manual do Operador**
Leia cuidadosamente o manual do operador e certifique-se de que compreende todo o seu conteúdo antes de usar a máquina de cortar relva.
- IT** **Manuale d'uso**
Leggere con attenzione il manuale d'uso e accertarsi di capirne il contenuto prima di usare il tosaerba.
- GR** **Εγχειρίδιο Χρήστη**
Διαβάστε προσεκτικά το εγχειρίδιο του χρήστη και βεβαιωθείτε ότι καταλαβαίνετε το περιεχόμενο χροτού χρησιμοποιήσετε τη θεριστική μηχανή.
- PL** **Instrukcja obsługi**
Proszę uważnie przeczytać instrukcję obsługi i upewnić się przed pierwszym uruchomieniem kosiarzki, czy wszystkie zawarte w instrukcji informacje są zrozumiałe.
- CZ** **Návod k obsluze**
Pečlivě si přečtěte tento návod k obsluze a než začnete sekačku na trávu používat, buďte si jisti, že jste obsahu příručky porozuměli.
- SK** **Príručka užívateľa**
Pred použitím si pozorne prečítajte príručku pre užívateľa a uistite sa, že obsahu rozumiete.
- SI** **Navodila za uporabo**
Preden uporabite kosilnico, skrbno preberite ta navodila in se prepričajte, da jih dobro razumete.
- RU** **Руководство оператора**
Перед использованием газонокосилки внимательно прочитайте руководство оператора и убедитесь в том, что Вы полностью понимаете его.
- EE** **Kasutusjuhend**
Enne niiduki kasutamist lugege kasutusjuhend hoolikalt läbi.
- LV** **Lietotāja Instrukcija**
Pirms zālienu pļaujamās mašīnas lietošanas uzmanīgi izlasiet lietotāja instrukciju.
- LT** **Operatoriaus instrukcijų rinkinys**
Perskaitykite šį instrukcijų rinkinį labai atidžiai, kad pilnai suprastumėte turinį, prieš pradėdami naudoti vejos/ žolės pjovėją.
- HR** **Priručnik za rukovanje**
Pažljivo pročitajte priručnik za rukovanje i provjerite da razumijete njegov sadržaj prije početka rukovanja kosilicom.
- HU** **Üzemelési Kézikönyv**
Gondosan olvassa el az Üzemelési kézikönyvet, és feltétlenül ismerje meg annak tartalmát, mielőtt használni kezdené a fűnyírót.
- BG** **Инструкция за експлоатация**
Прочетете и проучете инструкцията за експлоатация внимателно преди да използвате градинската косачка.
- RO** **Manual de instrucțiuni**
Înainte să folosiți mașina de tuns pentru prima oară, citiți cu atenție manualul de instrucțiuni pentru a-i înțelege conținutul.

Technical data

Technische Daten

Données techniques

Technische gegevens

Tekniske data

Teknisia tietoja

Teknis ka data

Tekniske s pecifikationer

Especificaciones técnicas

Dados técnicos

Data Tecnici

Τεχνικά δεδομένα

LB146

Briggs & Stratton 500 Series

19 Kg

46 cm

3
30-65 mm

Lw 80,2 dB(A)

Leq 5,7 m/s²

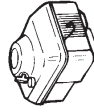

GB

IMPORTANTI Read operating instructions carefully before using the mower. Fill the engine with oil. **The manufacturer reserves the right to carry out product modifications without further notice.**

Guarantee, complaint Guarantee and complaint matters are dealt with in accordance with the Sale of Goods Act. Further information may be obtained from your dealer or the supplier.

DE

WICHTIG! Lesen Sie die Gebrauchsanweisung genau durch, bevor Sie den Rasenmäher verwenden. Füllen Sie Öl in den Motor. **Der Hersteller behält sich das Recht vor, ohne vorherige Anzeige Fabrikationsänderungen durchzuführen, die dem neuesten Stand der Technik entsprechen.**

Garantieab, wicklung Garantie- und Beanstandungsfragen werden durch das Verbraucherschutzgesetz und das Recht der Allgemeinen Geschäftsbedingungen geregelt. Genauere Informationen erhalten Sie beim Jonsered Service Center

FR

IMPORTANTI Lire la notice avec attention avant de mettre la tondeuse en service. Mettre de l'huile dans le moteur. **Le fabricant se réserve le droit de modifier sans préavis les produits.**

Garantie, réclamations: pour toutes questions de garantie et de réclamation, il convient de se référer à la garantie légale couvrant toutes les conséquences des défauts ou vices cachés. Pour plus amples informations, s'adresser à son revendeur agréé ou bien au fournisseur.

NL

BELANGRIJK! Lees de gebruiksaanwijzing nauwkeurig voordat u de grasmaaier in gebruik neemt. Vul de motor met olie. **De producent behoudt zich het recht voor, zonder kennisgeving wijzigingen in het product aan te brengen.**

Garantie, klachten
Garantie en klachten worden in overleg met de Jonsered Dealer door de importeur beoordeeld.

NO

VIKTIG! Les bruksanvisningen nøye før klipperen taes i bruk. Fyll olje på motoren. **Produsenten forbeholder seg retten til å gjøre produktendringer uten ytterligere varsel.**

Garanti, reklamasjon
Garanti- og reklamasjonsspørsmål reguleres av kjøpsloven.

FI

TÄRKEÄÄ! Lukekaa käyttöohje tarkasti ennen kuin leikkuri otetaan käyttöön. Täyttäkää moottorin öljysäiliö. **Valmistaja pidättää itselleen oikeuden tuotemuutoksiin ilman erillistä varoitusta.**

Takuu
Voimassa oleva laki määrittelee takuuta koskevat määräykset. Enemmän tietoja saat jälleenmyyjältäsi.

SE

VIKTIG! Läs bruksanvisningen noggrant innan klipperen tas i bruk. Fyll olja i motorn. **Tillverkaren förbehåller sig rätten att göra produktändringar utan föregående meddelande.**

Reklamation Reklamationsfrågor regleras för enskild konsument av Konsumentköplagen, och för näringsidkare enligt särskilda leveransvillkor. Närmare upplysningar lämnas av din återförsäljare eller av leverantören: Husqvarna Outdoor Products
Telefon: 036-14 66 00

DK

VIKTIG! Læs brugsanvisningen nøje inden klipperen tages i brug. Fyld olie på motoren. **Producenten forbeholder sig ret til produktændringer uden forudgående varsel.**

Garanti, reklamation
Garanti og reklamationsspørgsmål i overensstemmelse med Købeloven.

ES

IMPORTANTE! Es muy importante que Vd. lea estas instrucciones con mucha atención antes de estrenar el cortacésped. **El fabricante se reserva el derecho de poder cambiar los productos sin aviso previo.**

Garantías y reclamaciones
En cuanto a asuntos que se refieren a garantías y reclamaciones, por favor dirigirse en primer lugar a su vendedor habitual y después al importador.

PT

IMPORTANTE! Ler minuciosamente o manual de instruções antes de utilizar o cortador. Encher óleo no motor. **O Produtor reserva-se o direito de fazer alterações no produto sem aviso prévio.**

Garantia, reclamações
As questões de garantia e reclamações são reguladas pela Lei das Compras Comerciais. Poderá obter mais informações dirigindo-se ao revendedor ou fornecedor.

IT

IMPORTANTE! Leggete accuratamente le istruzioni d'uso prima di cominciare ad usare il rasaerba. **Il produttore si riserva il diritto di effettuare modifiche al prodotto senza preavviso.**

Garanzia; reclami
Le questioni riguardanti la garanzia ed eventuali reclami vengono trattate al momento della vendita. Per ulteriori informazioni rivolgersi al proprio rivenditore o al fornitore.

GR

ΠΡΟΣΟΧΗ! Διαβάστε προσεκτικά τις λειτουργικές οδηγίες προτού χρησιμοποιήσετε τη θερστική σας μηχανή. Γεμίστε τη μηχανή με λάδι.

Ο κατασκευαστής διατηρεί το δικαίωμα να κάνει τροποποιήσεις στο προϊόν χωρίς περαιτέρω προειδοποίηση.
Εγγύηση, παράπονα. Θέματα εγγύησης και παραπόνων χειρίζονται σύμφωνα με τον περί Πωλήσεως Αγαθών Νόμο, Μπορείτε να λάβετε περισσότερες πληροφορίες από τον αντιπρόσωπό σας ή τον προμηθευτή σας.

PL

WAŻNE ! Przed rozpoczęciem użytkowania kosiarki do trawy, należy uważnie przeczytać instrukcje. Napełnić silnik olejem.

Firma Jonsered w ramach stałego unowocześniania swoich produktów zastrzega sobie prawo do zmian konstrukcyjnych i danych technicznych.

Gwarancja, odwołania. Druki gwarancji wydawane są przy zakupie urządzenia. Przepisy gwarancyjne określone są na Karcie Gwarancyjnej.

Instrukcja Obsługi

Kosiarka spalinowa

LM2146M

Wydanie 1, 2002

SWW 0824-311

Spis Treści

1. Zasady bezpieczeństwa	str. 1
2. Montaż	2
3. Uruchamianie i zatrzymywanie	
4. Technika pracy	3
5. Konserwacja	3
6. Usuwanie usterek	4

UWAGI

Znaki bezpieczeństwa na urządzeniu muszą być widoczne i utrzymywane w czystości. W razie ich uszkodzenia lub utraty należy je wymienić lub uzupełnić autoryzowanym punkcie serwisowym.

UWAGA !

Kosiarka przeznaczona jest wyłącznie do zastosowań przydomowych i nie może być używana w innym celu niż koszenie trawy.

Husqvarna Poland Sp. z o.o.,

03-371 Warszawa

ul. Wysockiego 15B

Tel:- (22) 8332949

CZ

DŮLEŽITĚÍ! Před použitím sekačky si pečlivě přečtěte návod k obsluze. Do motoru nalijte olej. **Výrobce si vyhrazuje právo provádět modifikace výrobku bez předchozího upozornění. Záruka, stížnosti**

Záležitosti týkající se záruky a stížnosti jsou vyřizovány v souladu s ustanoveními Občanského zákoníku. Další informace obdržíte od vašeho dealera nebo dodavatele.

SK

UPOZORNENIE ! Pred použitím kosačky si pozorne prečítajte príručku pre užívateľa. Do motora nalejte olej. **Výrobca si vyhradzuje právo výberu verzie produktu bez ďalšieho upovedomenia.**

Záruka, sťažnosti Záručná doba a sťažnosti sa riešia v súlade so Zákonom o Predaji tovaru. Podrobné informácie Vám môžu byť poskytné od Vášho predajcu alebo zástupcovateľa.

SI

POMEMBNO! Preden uporabite kosilnico, pazljivo preberite navodila za uporabo. Motor napolnite z gorivom. **Prolzvajalec si pridržuje pravico za modifikacije izdelka brez vnaprejšnjega opozorila.** Vprašanja v zvezi z garancijo in reklamacijami se rešujejo v skladu z zakonom o prodaji. Nadaljnje informacije lahko dobite pri vašem trgovcu ali pooblaščenem serviserju.

RU

ВНИМАНИЕ! Внимательно прочитайте инструкцию по применению перед работой с газонокосилкой. Заправьте мотор маслом. **Производитель сохраняет за собой право проведения модификаций изделия без предварительного уведомления.**

Гарантии, рекламации Гарантии и рекламации рассматриваются в соответствии с Актом продажи товаров. Последующую информацию можно получить у Вашего дилера или поставщика.

EE

TÄHELEPANU! Enne niiduki kasutamist lugege hoolikalt läbi juhend. Täitke kütusepaak. **Tootjal on õigus teha tootes muudatusi ette teatamata.** **Garantii, pretensioonid** Garantii ja pretensioonide käsitlemise osas lähtutakse müügiseadusest. Edasist informatsiooni annavad edasimüüjad.

LV

UZMANĪBU! Pirms zālāju plāvēja lietošanas uzmanīgi izlasiet lietošanas instrukciju. Iepildiet motorā eļļu. Ražotājs patur sev tiesības bez iepriekšēja brīdinājuma veikt izstrādājuma modifikācijas. Garantija, sūdzības Visi jautājumi attiecībā uz garantijām un sūdzībām tiek risināti saskaņā ar Pracu pārdošanas likumu. Sīkaku informāciju var iegūt no pracu pārdevēja vai piegādātāja.

LT

DĖMESIO ! Labai atidžiai perskaitykite instrukcijas, prieš naudojant vejos pjovėją. Įpilkite tepalą į variklį. Gamintojai pasilieka sau teisę daryti produkto pakeitimus be tolesnio perspėjimo. Garantija, skundai Garantijos ir skundo problemos yra sprendžiamos sutinkamai su Sales of Good Act (Produkto prekybos aktu). smulkesnę informaciją galite gauti iš savo agento ar tiekėjo.

HR

VAŽNO! Pročitajte upute za uporabu pažljivo prije rukovanja kosilicom. Napunite motor uljem. Proizvođač ima pravo da izvrši promjene na proizvodu bez naknadne obavijesti.

Garancija, prigovori Pitanja garancije i prigovora rješavati će se u skladu sa Zakonom o prodaji robe. Naknadna obavijest može se dobiti kod vašeg prodavača ili isporučitelja robe.

HU

Fontos! Gondosan olvassa el a használati utasítást, mielőtt használni kezdené a fűnyírót. Töltsse fel olajjal a motort.

A gyártó fenntartja a jogot a termék minden elözetes értesítés nélkül módosítására.

Garancia, reklamáció A garanciális és reklamációs kérdések kezelésé az Áruforgalmazási Törvény értelmében történik. További adatokat ezzel kapcsolatban kereskedőjétől, vagy a szállítótól kaphat.

BG

ВАЖНО! Прочетете внимателно инструкциите за експлоатация преди използване на косачката. Напълнете двигателя с машинно масло.

Производителят запазва правото си да вънася изменения в продукта без по-нататъшно уведомяване.

Гаранция и подаване на оплаквания. Тези въпроси се уреждат според Търговското законодателство. По-подробна информация може да получите от вашия сервизен център или доставчик.

RO

IMPORTANT! Cititi instrucțiunile de folosire cu atenție înainte să folosiți mașina de tuns. Faceți plinul la ulei.

Producătorul își rezervă dreptul, ca fără nicio înștiințare prealabilă, să aducă modificări produsului.

Garanție, reclamații Problemele de garanție și reclamații sunt rezolvate conform legii referitoare la vânzarea de bunuri. Informații suplimentare pot fi obținute de la furnizor.

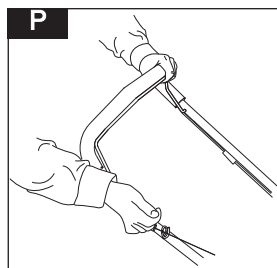
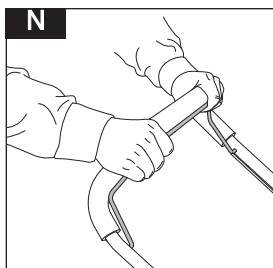
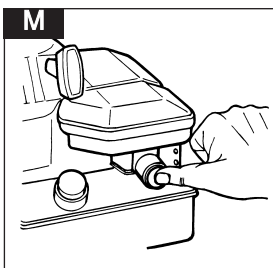
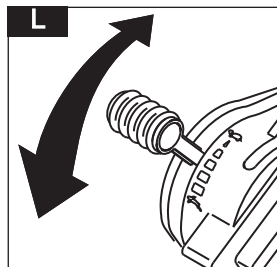
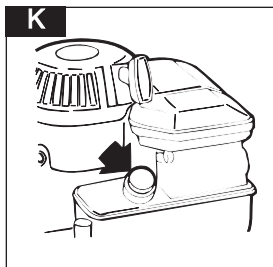
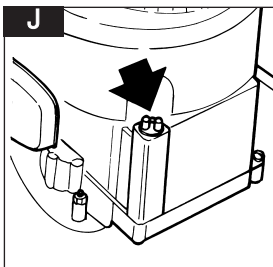
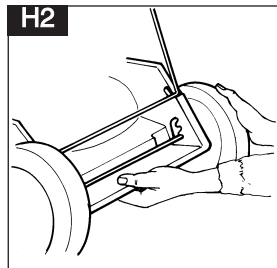
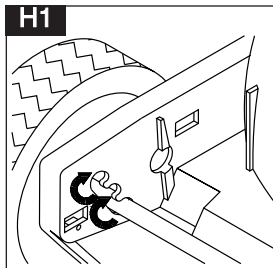
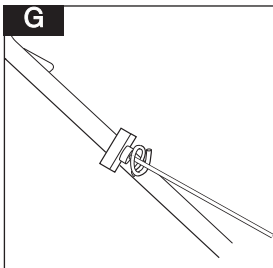
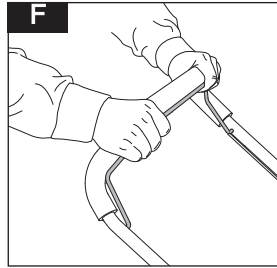
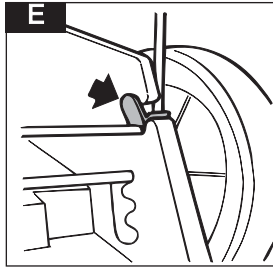
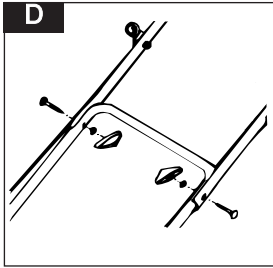
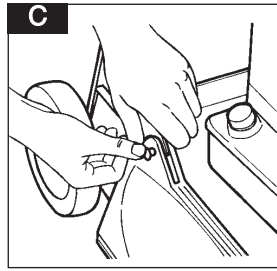
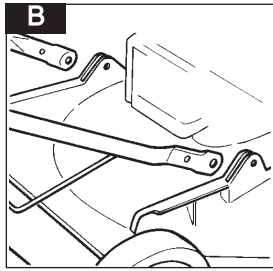
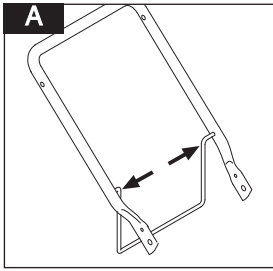

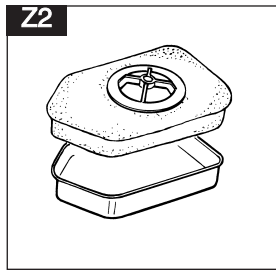
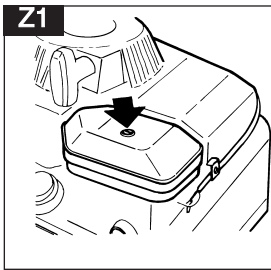
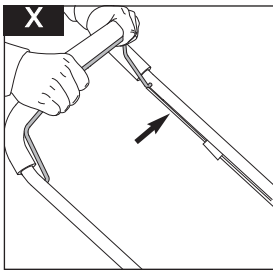
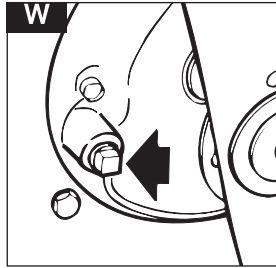
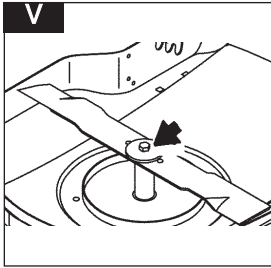
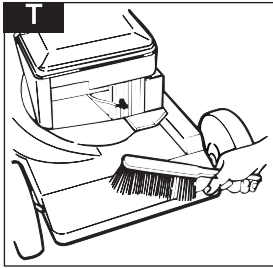
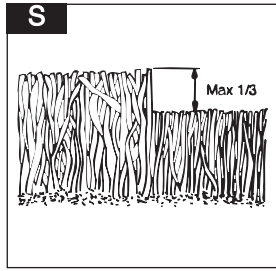
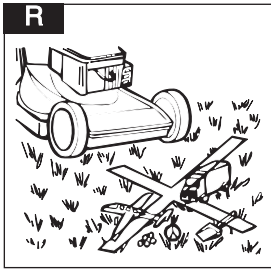
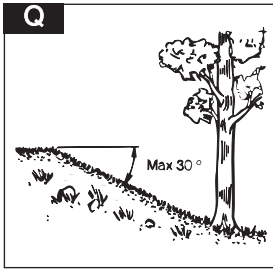

(GB) CARTON CONTENTS
(DE) KARTONINHALT
(FR) CONTENU DU CARTON
(NL) INHOUD
(NO) KARTONGENS INNHOLD
(FI) PAKETIN SISÄLTÖ
(SE) FÖRPACKNINGENS INNEHÅLL
(DK) KARTONINDHOLD
(ES) CONTENIDO DE LA CAJA
(PT) LEGENDAS DOS DESENHOS
(IT) CONTENUTO DEL CARTONE
(GR) ΠΕΡΙΕΧΟΜΕΝΑ ΧΑΡΤΟΚΙΒΩΤΙΟΥ

(PL) ZAWARTOŚĆ PUDEŁKA.
(CZ) OBSAH KRABICE
(SK) OBSAH OVALU
(SI) VSEBINA ŠKATLE
(RU) СОДЕРЖИМОЕ ЯЩИКА
(EE) KASTI SISU
(LV) IERAKOJUMA SATURS
(LT) ĮRAKAVIMO TURINYS
(HR) SADRŽAJ KARTONSKE KUTIJE
(HU) CSOMAGTARTALOM
(BG) СЪДЪРЖАНИЕ НА КУТИЯТА
(RO) CONȚINUTUL CUTIEI

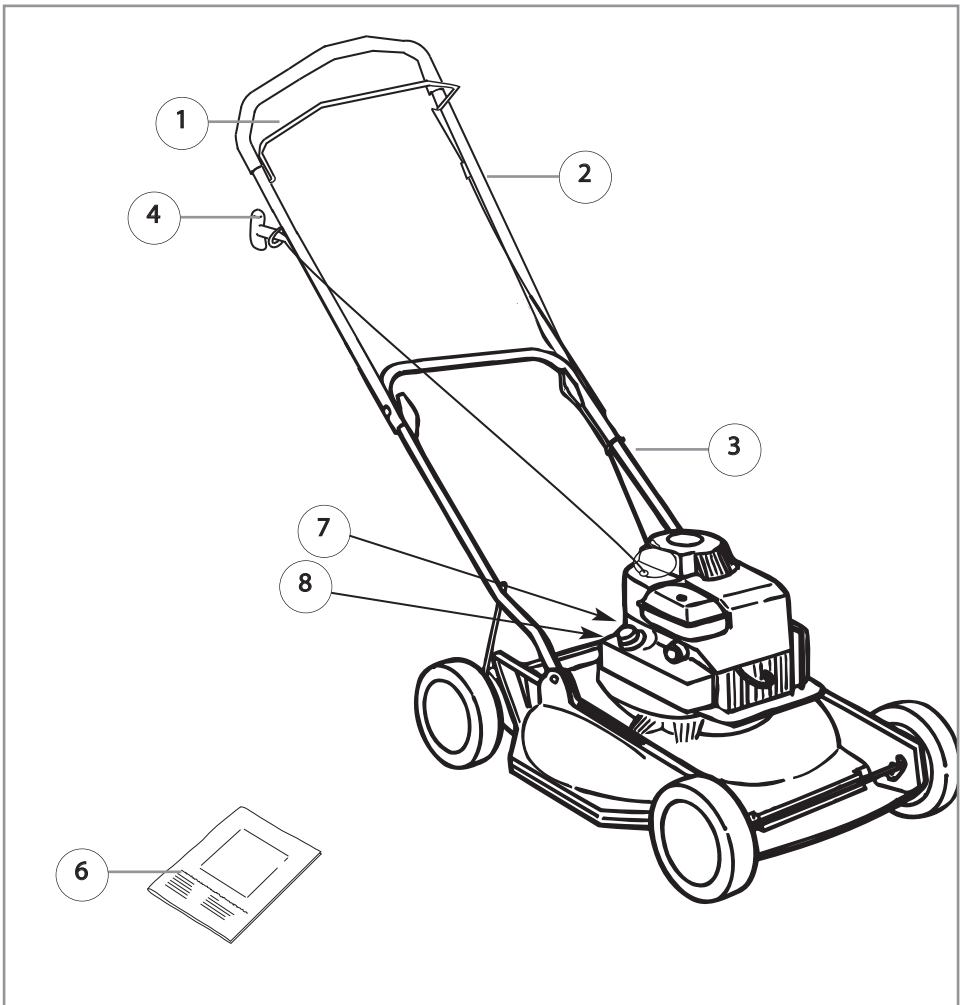

GB - CONTENTS

1. Operator Presence Control (OPC Lever)
2. Upper Handle
3. Lower Handle
4. Recoil Starter
- 5.
6. Operator's Manual
7. Rating Label
8. Warning Label

DE - INHALT

1. Motorbremsbügel
2. Holm, oben
3. Holm, unten
4. Anlassergriff
- 5.
6. Bedienungsanweisung
7. Produktypenschild
8. Warnetikett

FR - TABLE DES MATIÈRES

1. Etrier du frein moteur
2. Mancheron partie supérieure
3. Mancheron partie inférieure
4. Démarreur
- 5.
6. Manuel d'utilisation
7. Plaquette d'identification
8. Etiquette d'avertissement

NL - INHOUD

1. Motorrembeugel
2. Boven-duwboom
3. Beneden-duwboom
4. Startgreep
- 5.
6. Gebruiksaanwijzing
7. Productlabel
8. Waarschuwingsetiket

NO - INNHOLD

1. Motorbremsbøyle
2. Håndtak, øvre
3. Håndtak, nedre
4. Starthåndtak
- 5.
6. Bruksanvisning
7. Typeetiketten
8. Advarselsetikett

FI - SISÄLLYSLUETTELO

1. Moottorijarru
2. Kahva, ylempi
3. Kahva, alempi
4. Käynnistyskahva
- 5.
6. Käyttöohje
7. Tuotteen arvokilpi
8. Varoitustunneke

SE - INNEHÅLL

1. Motorbromsbygel
2. Handtag, övre
3. Handtag, nedre
4. Starthandtag
- 5.
6. Bruksanvisning
7. Identifieringsetikett
8. Varningsetikett

DK - INDHOLD

1. Motorbremsebøjle
2. Håndtag, øverste
3. Håndtag, nederste
4. Starthåndtag
- 5.
6. Brugsanvisning
7. Produktmærkat
8. Advarselsmærkat

ES - CONTENIDO

1. Mando freno motor
2. Guía, parte superior
3. Guía, parte inferior
4. Palanca de arranque
- 5.
6. Instrucciones para el uso
7. Etiqueta indicadora del producto
8. Etiqueta de Advertencia

PT - LEGENDA

1. Arco do freio do motor
2. Cabo superior
3. Cabo inferior
4. Cabo de arranque
- 5.
6. Instruções de utilização
7. Etiqueta de Especificações do Produto
8. Etiqueta de Aviso

IT - INDICE CONTENUTI

1. Leva del freno motore
2. Manubrio superiore
3. Manubrio inferiore
4. Leva avviamento
- 5.
6. Istruzione per l'uso
7. Etichetta con dati prodotto
8. Etichetta di pericolo

GR - ΠΕΡΙΕΧΟΜΕΝΑ

1. OPC μοχλός
2. Πάνω Λαβή
3. Κάτω Λαβή
4. Σχονίσι Εκκίνησης
- 5.
6. Εχειρίδιο Οδηγιών
7. Ετικέτα βαθμολόγησης
8. Ετικέτα προειδοποίησης

PL - ZAWARTOŚĆ PUDEŁKA.

1. Dźwignia kontroli obecności operatora (OPC)
2. Górny uchwyt
3. Dolny uchwyt
4. Uchwyt link rozrusznika
- 5.
6. Instrukcje
7. Tabliczka znamionowa
8. Znaki bezpieczeństwa

CZ- OBSAH KRABICE

1. Ovládací páka motorve brzdy (OPC)
2. Horní rukojeť
3. Dolní rukojeť
4. Rukojeť startování
- 5.
6. Návod k obsluze
7. Štítek technických údajů výrobku
8. Výstražný štítek

SK- OBSAH OBALU

1. Páka - Funkčná poloha (ďalej len **FP**)
2. Horné rúčky
3. Dolné rúčky
4. Štartovanie trhnutím
- 5.
6. Návod na použitie
7. Štítok parametrov výrobku
8. Varovný štítok

SI- VSEBINA ŠKATLE

1. Kontrolna ročica (OPC)
2. Zgornji ročaji
3. Spodnji ročaji
4. Zaganjalnik na poteg
- 5.
6. Navodila za uporabo
7. Etiketa za označbo proizvoda
8. OPOZORILNA OZNAKA

RU- СОДЕРЖИМОЕ ЯЩИКА

1. Контроль присутствия оператора
2. Верхние рукоятки
3. Нижние рукоятки
4. Пусковой щнур
- 5.
6. Инструкции по применению
7. Ярлык с информацией об изделии
8. Предупреждающий зна

EE- KASTI SISU

1. OP lüliti
2. Ülemine osa
3. Alumine osa
4. Tagasilöögi starter
- 5.
6. Juhend - käsiraamat
7. Toote kateooria märged
8. Hoiatuslipik

LV - IEPAKOJUMA SATURS

1. Lietotāja kontroles svira (OPC)
2. Augšējie rokturi
3. Apakšējie rokturi
4. Iedarbināšauas aukla
- 5.
6. Lietošanas instrukcija
7. Izstrādājuma novērtēšanas talons
8. Bridinājuma zīme

LT - ĮPAKAVIMO TURINYS

1. Operatoriaus kontrolės prietaisą (OPC)
2. Viršutiniai ranktūriai
3. Žemutiniai ranktūriai/rankenos
4. Užvedimo lynas
- 5.
6. Instrukcijų rinkinys
7. Gaminio reitingo kortelė
8. Perspėjimo etiketė

HR- SADRŽAJ KARTONSKE KUTIJE

1. Mehanizam za zaustavljanje
2. Gornje ručke
3. Donje ručke
4. Paljenje trzajem
- 5.
6. Priručnik za rukovanje
7. Nazivna oznaka proizvoda
8. Oznaka upozorenja

HU - TARTALOM

1. OPC manuális fogantyá
2. A fogantyú felső szára
3. A fogantyú alsó szára
4. Rugóerős indító
- 5.
6. Használati utasítás
7. Műszaki adatokat hordozó címke
8. Figyelmeztető címke

BG - СЪДЪРЖАНИЕ

1. лост за операторски контрол OPC
2. Горен държател
3. Долен държател
4. Стартер
- 5.
6. Инструкция за експлоатация
7. Идентификационна табелка
8. Предупредителна табелка

RO - CUPRINS

1. Manetă OPC
2. Mâner superior
3. Mâner inferior
4. Dispozitiv de pornire cu recul
- 5.
6. Manual de instrucțiuni
7. Plăcuța indicatoare a caracteristicilor tehnice
8. Plăcuța de avertizare

Safety Precautions



If not used properly this lawnmower can be dangerous! This lawnmower can cause serious injury to the operator and others, the warnings and safety instructions must be followed to ensure reasonable safety and efficiency in using this lawnmower. The operator is responsible for following the warning and safety instructions in this manual and on the lawnmower.

Explanation of Symbols on the product



Warning



Read the user instructions carefully to make sure you understand all the controls and what they do.



Always keep the lawnmower on the ground when mowing. Tilting or lifting the lawnmower may cause stones to be thrown out



Keep bystanders away. Do not mow whilst people especially children or pets are in the mowing area



Beware of severing toes or hands. Do not put hands or feet near a rotating blade.



Disconnect the spark plug before attempting any maintenance, cleaning or adjustment, or if you are going to leave the lawnmower unattended for any period.



Blade continues to rotate after the machine is switched off.
Wait until all machine components have completely stopped before touching them.

General

- Never allow children or people unfamiliar with these instructions to use the mower. Local regulations may restrict the age of the operator.
- Stop using the machine while people, especially children, or pets are nearby.
- Only use the lawnmower in the manner and for the functions described in these instructions.
- Never operate the lawnmower when you are tired, ill or under the influence of alcohol, drugs or medicine.
- The operator or user is responsible for accidents or hazards occurring to other people or their property.

Fuel Safety WARNING - Petrol is highly flammable

- Wear protective clothing when handling any fuels and lubricants.
- Avoid contact with skin. If affected, wash liberally with soap and water.
- Remove petrol and engine oil before transporting the product.
- Store fuel in a cool place in a container specifically designed for the purpose. In general plastic containers are unsuitable
- refuel outdoors only and do not smoke while refuelling
- add fuel **BEFORE** starting the engine. Never remove the cap of the fuel tank or add fuel while the engine is running or when the engine is hot
- if petrol is spilled, do not attempt to start the engine but move the machine away from the area of spillage and avoid creating any source of ignition until petrol vapours have dissipated
- replace all fuel tanks and container caps securely
- move the product away from the fuelling area before starting
- Fuel should be stored in a cool place away from naked flames

Preparation

- While using your product always wear substantial footwear and long trousers. Do not operate the equipment when barefoot or wearing open sandals.
- The use of ear protection is recommended.
- Make sure the lawn is clear of sticks, stones, bones,

- wire and debris; they could be thrown by the blade.
- Before using the machine and after any impact, check for signs of wear or damage and repair as necessary.
- Replace worn or damaged blades together with their fixings in sets to preserve balance.
- Have faulty silencers replaced.

Use

- Do not operate the engine in a confined space where exhaust fumes (carbon monoxide) can collect.
- Use the lawnmower only in daylight or good artificial light.
- Avoid operating your lawnmower in wet grass, where feasible.
- Take care in wet grass, you may lose your footing.
- On slopes, be extra careful of your footing and wear non-slip footwear.
- Mow across the face of slopes, never up and down.
- Exercise extreme caution when changing direction on slopes.
- Mowing on banks and slopes can be dangerous. Do not mow on **banks** or **steep** slopes.
- Do not walk backwards when mowing, you could trip. Walk never run.
- Never cut grass by pulling the mower towards you.
- Release the Operator Presence control to stop the engine before pushing the mower across surfaces other than grass and when transporting the lawnmower to and from the area to be mowed.
- Never operate the lawnmower with damaged guards or without guards in place.
- Do not overspeed the engine or alter governor settings. Excessive speed is dangerous and shortens lawnmower life.
- Disengage all blade and drive clutches before starting.
- Keep hands and feet away from the cutting means at all times and especially when switching on the engine.
- Do not tilt lawnmower when starting the engine.
- Never pick up or carry a lawnmower while the engine is running
- Spark plug wire may be hot - handle with care.
- Do not attempt any maintenance on your lawnmower when the engine is hot.
- Release the Operator Presence Control, to stop the engine, and wait until the blade has stopped:-
- before leaving the mower unattended for any period.
- Release the Operator Presence Control, to stop the engine, wait until the blade has stopped and disconnect the spark plug lead and wait until the engine has cooled:-
- before refuelling;
- before clearing a blockage;
- before checking, cleaning or working on the appliance;
- if you hit an object. Do not use your lawnmower until you are sure that the entire lawnmower is in a safe operating condition;
- if the lawnmower starts to vibrate abnormally. Check immediately. Excessive vibration can cause injury.

Maintenance and storage

- Caution: Do not touch rotating blade(s)
- Keep all nuts, bolts and screws tight to be sure the lawnmower is in safe working condition.
- Replace worn or damaged parts for safety.
- Only use the replacement blade, blade bolt, spacer and impeller specified for this product.
- Never store the lawnmower with fuel in the tank inside a building where fumes can reach an open flame or spark.
- Allow the engine to cool before storing in any enclosure.
- To reduce fire hazard, keep the engine, silencer, battery compartment and fuel storage area free of grass, leaves or excessive grease.
- If the fuel tank has to be drained, this should be done outdoors.
- Store in a cool dry place and out of reach of children. Do not store outdoors.

Assembly Instructions

1. Set the lower handlebar in place. (A)
2. Fit the lower handle ensuring that the formed ends are located properly in corresponding slots either side of the lawnmower. (B)
3. Insert the plastic plugs on both sides. (C)
4. Assemble the upper handle. Note: washer between wing nut and handle. (D)

Handlebar Stop

• THE 2 HANDLEBAR STOPS MUST BE FITTED BEFORE USE

1. In the packaging you will find 2 stops one marked **-H-** and one marked **-V-**.
2. To lock the handlebar in a fixed position, attach the stops as shown in the illustration (E).
3. Place **-H-** on the right side and **-V-** on the left side.

Recall Starter

1. Disconnect the spark plug lead.
You must release the brake by pulling the OPC lever to the handle before pulling out the cord.
2. Pull the Operator Presence Control to release the brake on the engine. (F)
3. Extend the pull cord fully.
4. Locate the cord in the pull cord guide positioned on handle (G).

Filling with Oil

1. Fill the engine with oil.
SAE 30.

ADJUSTING THE CUTTING HEIGHT

1. Remove the spark plug lead before adjusting.
2. Move the axles between the notches to achieve the desired cutting height. (H1) & (H2)

Engine Notes

Oil

1. Check oil level periodically and after every five hours of operation.
2. Add oil as necessary to keep the level to the FULL mark on the dipstick.
3. Use a good quality SAE 30 four stroke oil.
4. To fill with oil:- (J)
 - a. Remove oil filler cap.
 - b. Fill to the FULL mark on the dipstick.
- Change the oil after the first five hours operation and thereafter every 25 working hours.
5. Always change the oil while the engine is warm - but not hot - never attempt any maintenance on a hot engine.

Petrol

1. Use fresh regular grade lead free petrol.
2. **NEVER USE LEADED PETROL**
Using leaded petrol will make the exhaust smoke and cause irreparable damage to engines fitted with a catalytic converter.
3. Do not fill the fuel tank when the engine is hot.
4. Do not fill the fuel tank while smoking.
5. Do not fill the fuel tank while the engine is running.
6. To avoid introducing dirt into the fuel system, wipe all grass and dirt from the petrol filler cap before unscrewing it.
7. It is recommended that you fill the tank through a funnel with a filter.
8. Wipe away spillages before starting.

Starting and Stopping

1. Place the mower on a flat surface free from grit, gravel, etc. Fill the tank with unleaded petrol, **do not mix with oil.** (K)
2. Do not fill with petrol while the engine is running. Any petrol spillage should be hosed away with water. Take care that water does not enter the engine.
3. Connect the spark plug lead.

PRIMER

1. **Starting the cold engine**
Push primer bulb firmly **3 times** before starting cold engine. (Also, if the engine has stopped because it has ran out of fuel, refuel engine and push primer **3 times**). (M)
2. **Starting the warm engine**
NOTE: Priming is usually unnecessary when restarting a

warm engine. However, cool weather (55 °F/13 °C or below) may require priming to be repeated.

3. Pull the Operator Presence Control all the way to the upper handle before you start the engine. The lever must be held in position to keep the engine running. (N)
4. **Releasing the Operator Presence Control will stop the engine within 3 seconds.**
5. Start the engine by pulling the starting handle firmly upwards. (P)
6. **Stopping the engine**
Release the Operator Presence Control.

Use

Due to engine lubrication limitations, the mower should not be used on slopes in excess of 30 °. (Q)
Before mowing objects such as twigs, toys and stones should be removed from the lawn. (R)
Avoid running the blade over foreign objects such as stones, roots, etc., as it may cause engine damage.

Mow the lawn twice weekly during the most active periods of growth.
Never cut more than 1/3 of the length of the grass, especially during dry periods. (S)
Mow with a high cutting height setting the first time. Examine the result and lower the mower to the desired setting. Mow slowly or mow the grass twice if it is very long.

Maintenance

Always remove the spark plug lead before repair, cleaning or maintenance work.
All nuts, bolts and screws should be checked for tightness after 5 hours use.
Check the oil.
Push the handle down to ground level when tilting the mower for cleaning purposes. This will avoid oil and fuel spillage.

Regularly

1. Hose down or brush off all grass, leaves, etc., from the mower. (T)

2. Check the oil level.
Always handle the blade with care - sharp edges could cause injury.
USE GLOVES
Renew your metal blade after 50 hours mowing or 2 years whichever is the sooner - regardless of condition. If the blade is cracked or damaged replace it with a new one.

Maintenance

ANNUALLY CARRY OUT THE FOLLOWING:

- Sharpening and balancing the cutter blade.
Remove the spark plug lead. Remove the cutter blade and take it to a service workshop for sharpening and balancing. When reassembling the blade ensure that the retaining washer is flat and not dished, tighten the bolt to a torque of 35-40 Nm. (V)
- Change the oil after each season or after 25 hours. Run the engine until warm. **Remove the spark plug lead.** Remove the blade to gain access to the oil drain plug, open the drain plug underneath the mower and let the oil run out. Refit the plug and fill with new oil, SAE 30. (W)
- The engine brake cable should always be adjusted to stop the engine within 3 sec. **CAUTION!** For adjustment contact your authorized service dealer. (X)
- Remove cover and take out the air filter. (Z1 & Z2)
- Clean the filter with warm, soapy water and dry thoroughly. Add 2-3 spoons of oil, distributing evenly throughout the filter.

Transport

Remove the spark plug lead

Loosen the wire/cable from the handle before carefully folding it. Avoid damaging the wire/cable
Empty the petrol tank. The machine must be drained of oil and fuel when moving it by public transport.

Service

When ordering spare parts, always quote the mower's product number. Always check oil level after service.

At the End of the Mowing Season

- Replace blade, bolts, nuts or screws, if necessary.
- Clean your lawnmower thoroughly.
- Ask your local Service Centre to clean the air filter thoroughly and carry out any service or repairs required.
- Drain engine of oil and petrol.

Storing your Lawnmower

- Do not store your lawnmower immediately after use.
- Wait until the engine has cooled to avoid a potential fire hazard.
- Clean your lawnmower
- Store in a cool, dry place where your lawnmower is protected from damage.

Service Recommendations

Your product is uniquely identified by a silver and black product rating label.

We strongly recommend that your product is serviced at least every twelve months, more often in a professional application.

Engine Maintenance Schedule

Follow the hourly or calendar intervals, whichever occur first. More frequent service is required when operating in adverse conditions

First 5 hours - Change oil.

Every 5 hours or daily - Check oil level.

Clean finger guard. Clean around muffler.

Every 25 hours or every season - Change oil if operating under heavy load or high ambient temperature. Service air cleaner.

Every 50 hours or every season - Change oil. Inspect spark arrester, if equipped.

Every 100 hours or every season - Clean cooling system*. Replace spark plug.

* Clean more often under dusty conditions, or when airborne debris is present or after prolonged operation cutting tall, dry grass.

Engine Servicing & Guarantee

The engine fitted to your lawnmower is guaranteed by the Engine Manufacturer.

Fault Finding

Engine Will Not Start

- Ensure Operator Presence Control is in the start position.
- Check that there is sufficient fuel in the tank and the cap air vent is clear.
- Remove and dry the spark plug.
- Petrol may be stale. Replace. Once petrol has been replaced, it may take a little time for fresh petrol to

filter through.

- Check that the blade bolt is tight. A loose bolt could cause difficult starting.
- If the engine will still not start, immediately disconnect the spark plug lead.
- CONSULT YOUR LOCAL APPROVED SERVICE CENTRE.

Lack of Engine Power and/or Overheating

- Disconnect the spark plug lead and allow the engine to cool down.
- Clean grass clippings and debris from around the engine and air inlets and the underside of the deck.
- Clean the engine air filter (Ask your local Approved Service Centre to clean the engine air filter thoroughly).
- Petrol may be stale replace. Once petrol has been replaced, it may take a little time for fresh petrol to filter through.
- If the engine still lacks power and/or is overheating, immediately disconnect the spark plug lead.
- CONSULT YOUR LOCAL APPROVED SERVICE CENTRE.

Excessive Vibration

- Disconnect the spark plug lead.
- Check that the blade is correctly fitted.
- If the blade is damaged or worn replace it with a new one.
- If vibration persists, turn the blade through 180° by first loosening the blade bolt, turning the blade and re-tightening the blade bolt.
- If vibration persists, immediately disconnect the spark plug lead.
- CONSULT YOUR LOCAL APPROVED SERVICE CENTRE.

ENVIRONMENTAL INFORMATION

Husqvarna Outdoor Products are manufactured under an Environmental Management System (ISO 14001) using, where practical, components manufactured in the most environmentally responsible manner, according to company procedures, and with the potential for recycling at the end of the products' life.

- Packaging is recyclable and plastic components have been labelled (where practical) for categorised recycling.
- Awareness of the environment must be considered when disposing of 'end-of-life' product.
- If necessary, contact your local authority for disposal information.

DISPOSAL OF FUELS AND LUBRICATING OILS

- Wear protective clothing when handling any fuels and lubricants.
- Avoid contact with skin.
- Remove petrol and engine oil before transporting the product.
- Contact your local authority for information of your nearest Recycling/Disposal Station.



Do NOT dispose of used fuels/oils with household waste



Waste fuels/oils are harmful, but can be recycled and should be disposed of through the recognised facilities.



Do NOT dispose of used fuels/oils to water.



Do NOT incinerate

Replacement Parts

Blade

Part no.: 5839740-10

EC Declaration of Conformity

Husqvarna AB, S-561 82 Huskvarna, Sweden

Declare under our sole responsibility that the product(s);

Designation..... **Lawnmower**
Designation of Type(s) **LB 146**
Identification of Series..... **See Product Rating Label**
Year of Construction..... **See Product Rating Label**

Conforms to the essential requirements & provisions of the following EC Directives:

2006/42/EC, 2004/108/EC, 2000/14/EC, 2011/65/EU

based on the following EU harmonized standards applied:

ISO 5395, EN 55012

The maximum A weighted sound pressure level L_{pA} at the operator's position, recorded on a sample of the above product(s) is given in the table.

The maximum hand / arm vibration weighted value a_{hr} measured according to EN ISO 20643 on a sample of the above product(s) is given in the table.

2000/14/EC: The Measured Sound Power L_{WA} & Guaranteed Sound Power L_{WA} values are according to the tabulated figures.

Conformity Assessment Procedure..... Annex VI

Notified Body..... SMP Svensk Maskinprovning AB
Fyrisborgsgatan 3
SE-754 50 Uppsala

Claes Losdal
Technical Manager
Drottninggatan, SE-561 82 Huskvarna, Sweden
2015/10/04

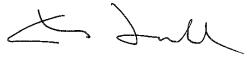

Type	LB 146
Width of Cut (cm)	46
Nominal Power kW	1.9
Speed of rotation of cutting device (rpm)	2900
Measured Sound Power L_{WA} (dB(A))	93
Guaranteed Sound Power L_{WA} (dB(A))	94
Sound pressure L_{pA} (dB(A))	80.2
Uncertainty K_{pA} (dB(A))	2.5
Hand / arm vibration a_{hr} (m/s^2)	5.7
Uncertainty K_{ah} (m/s^2)	1.5
Weight (Kg)	19

The power rating of the engine(s) indicated is the average net power output (at specified rpm) of a typical production engine for the engine model measured to SAE standard J1349 / ISO 1585. Mass production engines may differ from this value. Actual engine power for the engine installed in the final machine will depend on the operating speed, environmental conditions and other variables

SICHERHEITSMABNAHMEN



Bei nicht ordnungsgemäßer Verwendung kann dieser Rasenmäher gefährlich sein! Dieser Rasenmäher kann den Bediener und andere schwer verletzen; die Warnhinweise und Sicherheitsvorschriften müssen unbedingt beachtet werden, damit eine angemessene Sicherheit und Leistung beim Gebrauch dieses Rasenmähers gewährleistet werden kann. Der Bediener ist dafür verantwortlich, die in dieser Betriebsanleitung und am Rasenmäher gegebenen Warn- und Sicherheitshinweise zu beachten.

Erklärung der an der Maschine befindlichen Symbole



Achtung



Die Betriebsanleitung muß sorgfältig durchgelesen werden, um sicherstellen zu können, daß alle Steuerelemente und deren Funktion verstanden werden.



Der Rasenmäher muß während des Mähens immer auf dem Boden bleiben. Durch Kippen oder Anheben des Rasenmähers können Steine fortgeschleudert werden.



Es dürfen sich keine Personen in der Nähe befinden. Es darf nicht gemäht werden, wenn sich Personen, insbesondere Kinder, oder Haustiere im Mähbereich befinden.



Nehmen Sie sich davor in acht, daß der Rasenmäher nicht in Ihre Zehen oder Hände schneiden kann. Hände oder Füße dürfen sich nicht in der Nähe des rotierenden Messers befinden.



Die Zündkerzenzuleitung muß getrennt werden, bevor Wartungsarbeiten, Reinigungen oder Einstellungen ausgeführt werden oder der Rasenmäher unbeaufsichtigt bleibt.



Das Messer wird sich noch weiterdrehen, nachdem die Maschine ausgeschaltet wurde. Warten, bis sie alle Maschinenteile zum vollständigen Stillstand gekommen sind, bevor diese berührt werden.

Gemäß den Vorschriften zur Lärmverhütung Betrieb werktags nicht von 13.00 Uhr bis 15.00 Uhr und von 19.00 Uhr bis 7.00 Uhr und auch nicht an Sonn- und Feiertagen. Bitte beachten Sie außerdem mögliche zusätzliche örtliche Vorschriften.

Allgemeines

1. Kinder oder Personen, die nicht mit der ordnungsgemäßen Benutzung dieses Rasenmähers vertraut sind, dürfen auf keinen Fall den Rasenmäher benutzen. Örtliche Vorschriften enthalten ggf. Altersbeschränkungen.
2. Das Gerät muss sofort ausgeschaltet werden, wenn sich Personen, insbesondere Kinder, oder Tiere in der Nähe befinden.
3. Den Rasenmäher nur in der in dieser Betriebsanleitung beschriebenen Art und Weise und nur für den vorgesehenen zweck verwenden.
4. Den Rasenmäher nie verwenden, wenn Sie müde oder krank sind oder unter dem Einfluß von Alkohol, Drogen oder Arzneimitteln stehen.
5. Der Bediener oder Benutzer ist für Unfälle anderer Personen, und für die Gefahr, der sie oder deren Eigentum ausgesetzt werden, verantwortlich.

Angaben zur Sicherheit bei der Verwendung von Kraftstoff

ACHTUNG - Benzin ist leicht entzündbar

- Beim Umgang mit Kraftstoffen und Schmiermitteln muß Schutzkleidung getragen werden.
- Hautkontakt vermeiden.
- Benzin und Motorenöl vor dem Transportieren des Produkts ablassen.
- Kraftstoff an einem kühlen Ort in einem Behälter, der speziell für diesen Zweck vorgesehen ist, aufbewahren. Im allgemeinen sind Plastikbehälter nicht geeignet.
- Nur draußen auftanken und während des Nachfüllens nicht rauchen.
- Kraftstoff einfüllen, **BEVOR** der Motor gestartet wird. Niemand den Einfüllverschluß entfernen oder Kraftstoff einfüllen, während der Motor läuft oder noch heiß ist.
- Falls Benzin verschüttet wird, darf der Motor nicht gestartet werden. Die Maschine muß vom Bereich, in dem das Benzin verschüttet wurde, entfernt werden; es muß darauf geachtet werden, daß keine Entflammungsmöglichkeit geschaffen wird, bis sich die Benzindämpfe vollständig aufgelöst haben.
- Alle Kraftstofftank- und Behälterdeckel wieder an ihrer korrekten Position anbringen.
- Den Rasenmäher vor dem Starten vom Bereich, an dem er aufgetankt wurde, entfernen.
- Kraftstoff muß an einem kühlen Ort, weg von offenen Flammen aufbewahrt werden.

Vorbereitung

1. Bei Arbeiten mit Ihrem Gerät müssen Sie immer feste Schuhe und lange Hosen tragen. Das Gerät nicht in Betrieb nehmen, wenn Sie barfuß sind oder offene Sandalen tragen. Es wird empfohlen, einen geschützten zu tragen.
2. Sicherstellen, daß keine Stecken, Steine, Knochen, Draht oder Schutt auf dem Rasen liegen; sie könnten durch das Messer fortgeschleudert werden.
3. Vor der Verwendung und nach Erhalt eines kräftigen Stoßes muss die Maschine auf Anzeichen eines Verschleißes oder einer Beschädigung überprüft und bei Bedarf die entsprechenden Reparaturarbeiten ausgeführt werden.
4. Abgenutzte oder beschädigte Messer müssen zusammen mit ihren Befestigungen als ganze Sätze ausgewechselt werden, um das Gleichgewicht beizubehalten.
5. Fehlerhafte Schalldämpfer auswechseln lassen.

Verwendung

1. Den Motor nicht in einem geschlossenen Bereich laufen lassen, wo sich Abgase (Kohlenmonoxid) ansammeln können.
2. Den Rasenmäher nur bei Tageslicht oder guter künstlicher Beleuchtung verwenden.
3. Rasenmäher sollten, wenn möglich, nicht in nassem Gras verwendet werden.
4. In nassem Gras ist Vorsicht geboten, da Sie leicht Ihren Halt verlieren können.
5. An Hängen muß sichergestellt werden, daß Sie einen sicheren Halt haben und rutschfeste Schuhe tragen.
6. Hänge nie von oben nach unten, sondern immer quer zum Hang mähen.
7. Seien Sie besonders vorsichtig, wenn Sie die Richtung am Hang ändern.
8. Das Mähen an Bänken und Hängen kann gefährlich sein. Nicht an **Bänken** oder **stellen** Hängen mähen.
9. Beim Mähen nicht rückwärtsgehen, da Sie stolpern könnten. Beim Mähen nur gehen, niemals laufen.
10. Beim Mähen den Rasenmäher nie in Ihre Richtung ziehen.
11. Den Motor ausschalten, bevor er über andere Oberflächen als Gras geschoben oder zu und vom zu mähenden Bereich transportiert wird.
12. Den Rasenmäher niemals mit beschädigten oder nicht angebrachten Schutzvorrichtungen verwenden.
13. Den Motor nicht überdrehen oder die Reglereinstellungen ändern. Eine übermäßige Geschwindigkeit ist gefährlich und reduziert die Benutzungsdauer des Rasenmähers.
14. Vor dem Starten alle Messer- und Antriebskupplungen lösen.
15. Niemand Hände oder Füße in die Nähe der Schneidvorrichtung bringen, insbesondere beim Einschalten des Motors.
16. Den Rasenmäher beim Starten des Motors nicht kippen.
17. Einen Rasenmäher niemals anheben oder tragen, wenn der Motor noch läuft.
18. Die Zündkerzenzuleitung kann heiß sein - deshalb ist beim Umgang damit Vorsicht geboten.
19. Es dürfen keine Wartungsarbeiten an Ihrem Rasenmäher ausgeführt werden, solange der Motor noch heiß ist.
20. Den Motor ausschalten und warten, bis das Messer zum vollständigen Stillstand gekommen ist:
 - bevor der Rasenmäher unbeaufsichtigt bleibt.
21. Den Motorbremheböl zum Stoppen des Motors loslassen. Warten, bis das Messer zum vollständigen Stillstand gekommen ist, die Zündkerzenleitung trennen und warten, bis der Motor abgekühlt ist:
 - bevor Benzin nachgefüllt wird;
 - bevor eine Blockierung entfernt wird;
 - bevor der Rasenmäher überprüft oder gereinigt wird oder Arbeiten daran ausgeführt werden;
 - wenn Sie einen Gegenstand treffen. Der Rasenmäher darf erst dann wieder verwendet werden, wenn absolut sichergestellt wurde, daß sich der gesamte Rasenmäher in einem sicheren Betriebszustand befindet;
 - wenn der Rasenmäher anfängt, ungewöhnlich stark zu vibrieren. In diesem Falle muß er sofort überprüft werden. Ein übermäßiges Vibrieren kann Verletzungen verursachen.

Wartung und Lagerung

1. Vorsicht: Die Drehklinge(n) nicht berühren!
2. Alle Muttern, Bolzen und Schrauben müssen fest angezogen sein, damit ein sicherer Betriebszustand des Rasenmähers gewährleistet ist.

SICHERHEITSSMAßNAHMEN

3. Abgenutzte oder beschädigte Teile müssen für einen sicheren Zustand ausgewechselt werden.
4. Nur für dieses Produkt spezifizierte Messer, Messerbefestigungsschrauben, Distanzschrauben und Gebläse rad beim Auswechseln verwenden.
5. Den Rasenmäher niemals mit Kraftstoff im Tank in einem Gebäude abstellen, wo Dämpfe eine offene Flamme oder einen Funken erreichen können.
6. Der Motor muß zuerst abgekühlt sein, bevor der Rasenmäher in einen geschlossenen Bereich gestellt wird.
7. Um die Brandgefahr zu reduzieren, müssen Motor, Schalldämpfer, Gehäuse und Kraftstoffaufbewahrungsbereich frei von Gras, Blättern oder übermäßig viel Schmierfett gehalten werden.
8. Falls der Kraftstofftank entleert werden muß, sollte dies draußen geschehen.
9. An einem kühlen, trockenen Ort, außerhalb der Reichweite von Kindern aufbewahren. Nicht im Freien aufbewahren.

MONTAGEANWEISUNGEN

1. Befestigen Sie den unteren Griff in der Befestigungsvorrichtung. (A)
2. Den unteren Holm so montieren, daß die geformten Enden richtig in die entsprechenden Vertiefungen auf beiden Seiten des Rasenmähers eingepaßt werden. (B)
3. Drücken Sie auf beiden seiten die Plastikknöpfe ein. (C)
4. Montieren Sie den oberen Handgriff. Denken Sie an die Unterlegscheibe zwischen Mutter und Handgriff. (D)

Griffstangensperre

Die beiden Griffstangensperren müssen vor der Verwendung angebracht werden

1. In der Verpackung werden Sie 2 Sperren, eine mit der Markierung **-H-**, die andere mit der Markierung **-V-** finden.
2. Die Sperren müssen gemäß Abbildung (E) angebracht werden, um die Griffstange in einer bestimmten Position festzustellen.
3. **-H-** auf der rechten Seite und **-V-** auf der linken Seite anbringen.

Zugstarter

1. Die Zündkerzen zuleitung trennen.
- Die Bremse muß durch Ziehen des OPC-Bügels zum Griff gelöst werden, bevor die Schnur herausgezogen wird.**
2. Die Bedienerpräsenz-Kontrollvorrichtung (OPC) ziehen, um die Bremse am Motor zu lösen. (F)
3. Das starterseil so weit wie möglich herausziehen.
4. Das seil an der führung des starterseils am Griffestmachen (G).

Ölauffüllung

1. Füllen Sie Öl in den Motor. SAE 30.

EINSTELLUNG DER SCNITTHÖHE

1. **Entfernen Sie das Zündkabel**, bevor Sie die Höheneinstellung verändern.
2. Ziehen Sie das Rad aus der Nut um die gewünschte Position einzustellen. (H1) & (H2)

ANGABEN ZUM MOTOR

Öl

1. Den Ölstand regelmäßig und nach jeweils 5 Betriebsstunden überprüfen.
2. Je nach Erfordernis Öl hinzufügen, um den Ölstand auf der VOLL-Markierung am Pegelstab zu halten.
3. Ein hochwertiges SAE 30 Viertaktöl verwenden.
4. Wenn Öl nachgefüllt werden muß: (J)
 - a. Den Öleinfüllverschluss entfernen.
 - b. Öl bis zur VOLL-Markierung am Pegelstab einfüllen.
 - c. Das Öl nach den ersten fünf Betriebsstunden und danach nach jeweils 25 Betriebsstunden wechseln.
5. Das Öl immer dann wechseln, wenn der Motor noch warm - jedoch nicht heiß - ist. Es dürfen niemals Wartungsarbeiten bei heißem Motor ausgeführt werden.

Benzin

1. Frisches bleifreies Normalbenzin verwenden.
2. **NIEMALS VERBLEITTES BENZIN VERWENDEN**
Bei Verwendung von verbleitem Benzin wird der Auspuff rauchen; außerdem würde dies zu einer irreparablen Beschädigung von Motoren, die mit einem Katalysator versehen sind, führen.
3. Den Kraftstofftank nicht füllen, wenn der Motor heiß ist.
4. Während des Auffüllens des Tanks darf nicht geraucht werden.
5. Den Kraftstofftank nicht füllen, während der Motor läuft.
6. Damit kein Schmutz in das Kraftstoffsystem gelangen kann, muß Gras und Schmutz vom Benzineinfüllverschluss entfernt werden, bevor dieser aufgeschraubt wird.
7. Es wird empfohlen, den Tank mittels Trichter mit Filter zu füllen.
8. Vor dem Starten des Motors muß verschüttetes Benzin entfernt werden.

STARTEN UND STOPPEN

1. Den Rasenmäher auf eine ebene Fläche, jedoch nicht auf Splitt, Sand und Kies u.ä., stellen. Den Kraftstofftank mit bleifreiem Benzin auffüllen, **kein Benzin-Ölgemisch verwenden (K)**
2. Nie bei laufendem Motor Benzin nachfüllen. Eventuelle Benzintropfen mit Wasser entfernen. Achten sie darauf, daß kein wasser in den motor kommt.
3. Schließen Sie das Zündkerzenkabel an.

VORPUMPEN

1. **Start des kalten motors** Vor dem Start eines kalten Motors Primer **dreimal** drücken. (Auch wenn der Motor wegen Kraftstoffmangels stehengeblieben ist, Kraftstoff nachfüllen und Primer **dreimal** drücken.) (M)

Start des warmen motors

- HINWIS:** Beim start eines warmen Motors ist Vorpumpen normalerweise unnötig. Bei kaltem Wetter (13°C oder darunter) kann allerdings wiederholtes Vorpumpen notwendig sein.
3. Vor Motorstart den Motorbremsbügel bis zur oberen Griffstange ziehen und ihn in dieser Position zwecks Motorlauf belassen. (N)
 4. **Beim loslassen des Motorbremsbügels kommt der Motor nach 3 Sekunden zum Stillstand.**
 5. Starten Sie den Motor, indem Sie den Starthebel schnell nach oben ziehen. (P)
 6. **Anhalten des Motors:** Motorbremsbügel loslassen.

VERWENDUNG

Der Rasenmäher sollte nicht in einem Gelände benützt werden, das eine Neigung von mehr als 30 Grad besitzt. In solchen Fällen können Schmierprobleme am Motor auftreten. (Q).
Bevor mit dem Mähen begonnen wird, müssen Zweige, Spielzeuge, Steine usw. von der Rasenfläche entfernt werden. (R) **Vermeiden** Sie, daß das Messer mit Fremdkörpern wie Steinen, Wurzeln u. ä. in Berührung kommt, da dies zu einer Verbiegung der Motorwelle führen kann. Mähen Sie das

Gras bei starkem Wachstum zweimal wöchentlich. Mähen Sie niemals mehr als 1/3 der Graslänge. Dies gilt besonders für trockene Perioden. (S) Mähen Sie beim ersten Mal mit einer hohen Schnitthöhe. Überprüfen Sie danach das Resultat und stellen Sie dann die gewünschte Schnitthöhe ein. Ist das Gras besonders hoch, fahren Sie langsam mit dem Rasenmäher. Mähen Sie gegebenenfalls zweimal.

WARTUNG

Ziehen Sie immer den Zündkerzenstecker ab, bevor Sie mit der Reparatur, Reinigung oder mit Wartungsarbeiten beginnen. Nach den ersten 5 Betriebsstunden alle Schrauben und Muttern überprüfen. Ölstand kontrollieren. Für Reinigungszwecke den Handgriff des Mähers nach unten drücken, um den Rasenmäher zu kippen. Dies verhindert das Auslaufen von Öl oder Benzin.

Regelmässige Wartung

1. Den Rasenmäher regelmässig von Gras und Schmutz befreien. (T)
2. Ölstand kontrollieren.

Beim Umgang mit dem Messer ist immer Vorsicht geboten - scharfe Kanten können Verletzungen verursachen.

HANDSCHUHE VERWENDEN

Das Metallmesser muß nach 50 Betriebsstunden oder 2 Jahren, je nachdem, welches eher zutrifft, ausgewechselt werden. Dies trifft auch dann zu, wenn das Messer noch in gutem Zustand ist.

Wenn das Messer abgenutzt oder beschädigt ist, muß es durch ein neues Messer ersetzt werden.

WARTUNG

Fährliche Wartungsarbeiten

1. Schleifen und Auswuchten des Messers. (**Achtung: Vor Demontage des Messers Zündkabel von der Zündkerze entfernen**). Schrauben Sie das Messer ab und bringen sie diese in eine Service-Werkstatt. Bei der Montage die Schrauben richtig anziehen, Drehmoment: 35–40 Nm. (V)
2. Wechseln Sie das Öl nach jeder Saison bzw. nach spätestens 25 Betriebsstunden. **Ziehen Sie das Zündkerzenkabel ab**. Die Ölablassschraube entfernen und das Öl ablassen, während der Motor noch warm ist. Drehen Sie die Ablass-Schraube wieder zu und füllen sie neues Öl nach, SAE 30. (W)
3. Das Motorbremskabel ist immer so einzustellen, daß der Motor nach 3 Sekunden zum Stillstand kommt. ZUR BEACHTUNG! Einstellung von einer Vertragswerkstatt vornehmen lassen. (X)
4. Lösen Sie die Schraube, nehmen Sie den Deckel ab und nehmen Sie den Filtereinsatz heraus. (Z1 & Z2)
5. Reinigen Sie den Filter mit warmer seifenauere. Tränken Sie den Filter leicht mit Öl und verteilen sie es gut im Filter.

Transport

Ziehen Sie das Zündkerzenkabel ab. Entfernen Sie die Kabel von dem Handgriff, und legen sie diesen vorsichtig zusammen. Vermeiden Sie Beschädigungen an den Kabeln. Entleeren Sie den Benzin tank. Bei Transport mit öffentlichen Verkehrsmitteln ist der Benzin- und Öltank zu entleeren.

Service

Bei Bestellung von Ersatzteilen, immer die Typenbezeichnung des Rasenmähers angeben. Kontrollieren Sie vor jeder Inbetriebnahme des Rasenmähers den Ölstand.

Am Ende der Mähseason

1. Messer, Bolzen, Muttern oder Schrauben je nach Erfordernis auswechseln.
2. Den Rasenmäher gründlich reinigen.
3. Gehen Sie zu Ihrer örtlichen Kundendienststation und lassen Sie dort den Luftfilter gründlich reinigen und eventuell erforderliche Wartungs- oder Reparaturarbeiten ausführen.
4. Öl und Benzin aus dem Motor ablassen.

Lagerung Ihres Rasenmähers

1. Den Rasenmäher nicht sofort nach der Benutzung wegstellen.
2. Warten, bis der Motor abgekühlt ist, um eine mögliche Brandgefahr zu vermeiden.
3. Der Rasenmäher muß gesäubert werden.
4. Er muß an einem kühlen, trockenen Ort aufbewahrt werden, wo er nicht beschädigt werden kann.

Wartungsempfehlungen

Ihr Produkt ist durch ein silberfarbiges und schwarzes Produkttypenschild gekennzeichnet.
Ihr Gerät sollte mindestens alle 12 Monate gewartet werden; häufiger, wenn es professionell eingesetzt wird.

Wartungsplan für den Motor

- Die stündlichen oder Kalender-Wartungsabstände, je nachdem, welches zuerst zutrifft, beachten. Wird Ihr Rasenmäher in schlechten Bedingungen verwendet, sind kürzere Wartungsabstände erforderlich. **Nach den ersten 5 Stunden** - Öl wechseln.
Nach jeweils 5 Stunden oder täglich - Ölstand überprüfen. Fingerschutz säubern. Bereich um Schalldämpfer säubern.
Nach jeweils 25 Stunden oder jede Saison - Bei schwerer Belastung oder hohen Umgebungstemperaturen ist ein Ölwechsel erforderlich. Den Luftfilter reinigen.
Nach jeweils 50 Stunden oder jede Saison - Öl wechseln. Funkenlöscher, falls installiert, überprüfen.
Nach jeweils 100 Stunden oder jede Saison - Kühlsystem reinigen*. Zündkerze auswechseln.

* Bei staubigen Bedingungen, bei Flugschmutz oder nach längerem Mähen von langem, trockenem Gras ist eine häufigere Reinigung erforderlich.

Motorwartung & Garantie

Für den in Ihren Rasenmäher installierten Motor gilt die Garantie des Motorherstellers.

Fehlersuche

Motor startet nicht

1. Sicherstellen, daß sich der OPC-Bügel in der Startposition befindet.
2. Sicherstellen, daß genügend Kraftstoff im Tank ist und der Lufteinlaß im deckel frei ist.
3. Die Zündkerze ausbauen und trocknen.
4. Benzin kann alt sein. Wechseln Sie dieses aus. Nachdem das Benzin gewechselt wurde, kann es eine Weile dauern, bis das frische Benzin durchgefiltert ist.
5. Sicherstellen, daß die Messerbefestigungsschraube fest angezogen ist. Eine lose Schraube kann zu Schwierigkeiten beim Starten führen.

6. Falls der Motor trotzdem nicht startet, muß die Zündkerzenzündleitung sofort getrennt werden.
7. SETZEN SIE SICH DANN BITTE MIT IHRER ÖRTLICHEN ZUGELASSENEN KUNDENDIENSTSTATION IN VERBINDUNG.

Zu wenig Motorleistung und/oder Überhitzung

1. Die Zündkerzenzündleitung trennen und den Motor abkühlen lassen.
2. Schnittgut und Unrat um den Motor entfernen, Luftfeinlässe und die Unterseite der Haube, einschließlich Klappe und Gebläse, säubern.
3. Den Motorluftfilter reinigen. (Gehen Sie zu Ihrer örtlichen Kundendienststation und lassen Sie dort den Luftfilter gründlich reinigen.)
4. Benzin kann alt sein. Wechseln Sie dieses aus. Nachdem das Benzin gewechselt wurde, kann es eine Weile dauern, bis das frische Benzin durchgefiltert ist.
5. Falls noch immer zu wenig Leistung vorhanden ist und/oder eine Überhitzung auftritt, muß die Zündkerzenzündleitung sofort getrennt werden.
6. SETZEN SIE SICH DANN BITTE MIT IHRER ÖRTLICHEN ZUGELASSENEN KUNDENDIENSTSTATION IN VERBINDUNG.

Übermäßigiges Vibrieren

1. Die Zündkerzenzündleitung trennen.
2. Sicherstellen, daß das Messer korrekt angebracht ist.
3. Falls das Messer beschädigt oder abgenutzt ist, muß dieses ausgewechselt werden.
4. Falls die Maschine weiterhin übermäßig vibriert, muß das Messer um 180° gedreht werden. Dazu muß zuerst die Messerbefestigungsschraube gelockert werden. Danach das Messer drehen und wieder die Messerbefestigungsschraube anziehen.
5. Falls die Maschine trotzdem übermäßig vibriert, muß die Zündkerzenzündleitung sofort getrennt werden.
6. SETZEN SIE SICH DANN BITTE MIT IHRER ÖRTLICHEN ZUGELASSENEN KUNDENDIENSTSTATION IN VERBINDUNG.

UMWELTINFORMATION

Husqvarna Outdoor Products stellt Produkte unter einem Umweltmanagementsystem (ISO 14001) her. Hierbei werden Fertigungsverfahren angewandt, welche es ermöglichen, Teile auf eine umweltfreundliche Weise (soweit dies durchführbar ist) und unter der Berücksichtigung der Wiederverwertung am Ende ihrer Nutzungsdauer, herzustellen.

- Die Verpackung kann wiederverwertet werden. Kunststoffteile wurden (wo durchführbar) für eine nach Kategorien geordnete Wiederverwertung gekennzeichnet.
- Beim Entsorgen von nicht mehr zu gebrauchenden Produkten muß die Umwelt berücksichtigt werden.
- Falls erforderlich, setzen Sie sich bitte mit Ihrer örtlichen Behörde in Verbindung. Diese kann Ihnen Einzelheiten zur Entsorgung mitteilen.

KRAFTSTOFF- UND SCHMIERÖLNTSORGUNG

- Beim Umgang mit Kraftstoffen und Schmiermitteln muß Schutzkleidung getragen werden.
- Hautkontakt vermeiden.
- Benzin und Motorenöl vor dem Transportieren des Produkts ablassen.
- Setzen Sie sich bitte mit Ihrer örtlichen Behörde in Verbindung, die Ihnen Einzelheiten über die nächstgelegene Recycling-/Entsorgungsstation geben kann.



Verwendete Kraftstoffe/Öle dürfen NICHT mit dem Hausmüll entsorgt werden.



Verwendete Kraftstoffe/Öle sind umweltschädigend, sie können jedoch wiederverwertet werden und sollten deshalb über eine zugelassene Einrichtung entsorgt werden.



Verwendete Kraftstoffe/Öle dürfen NICHT in Gewässer abgeleitet werden.



Nicht verbrennen

Ersatzteile

Sägeblatt

Teilenummer.: 5839740-10

EC KONFORMITÄTSERKLÄRUNG

Husqvarna AB, S-561 82 Huskvarna, Sweden

erklären in alleiniger Verantwortung, dass das Produkt bzw. die Produkte

Verwendungszweck..... **Lawnmower = Rasenmäher**
Verwendungszweck der Typen..... **LB 146**
Identifizierung der reihe **Siehe Typenschild**
Baujahr **Siehe Typenschild**

die maßgeblichen Anforderungen und Bestimmungen der folgenden EU-Richtlinien erfüllt/erfüllen:

2006/42/EC, 2004/108/EC, 2000/14/EC, 2011/65/EU

beruhend auf den folgenden in der EU harmonisierten, anwendbaren Standards:

ISO 5395, EN 55012

Der maximale A-bewertete Schalldruckpegel L_{pA} an der Bedienerposition, gemessen anhand eines Musters des/der obigen Produkte(s), ist in der Tabelle aufgeführt.

Der maximale, gewichtete Wert a_h für die Hand-/Armschütterung, gemessen entsprechend EN ISO 20643 anhand eines Musters des/der obigen Produkte(s), ist in der Tabelle aufgeführt.

2000/14/EU: Die Werte der gemessenen Geräuschemission L_{WA} und der garantierten Geräuschemission L_{WA} entsprechen den Tabellenwerten.

Konformitätsbewertungsverfahren..... Annex VI
Prüfbehörde..... SMP Svensk Maskinprovning AB
Fyrisborgsgatan 3
SE-754 50 Uppsala

Huskvarna 04/10/2015

C.Losdal

Leiter Forschung und Entwicklung
Inhaber der technischen Unterlagen



Typ	LB 146
Schnittbreite (cm)	46
Nennleistung kW	1.9
Umdrehungsgeschwindigkeit des Schneidwerks (rpm)	2900
Gemessene Geräuschemission L_{WA} (dB(A))	93
Garantierte Geräuschemission L_{WA} (dB(A))	94
Schalldruck L_{pA} (dB(A))	80.2
Ungewissheit K_{pA} (dB(A))	2.5
Hand-/Arm vibration a_h (m/s^2)	5.7
Unsicherheit K_{ah} (m/s^2)	1.5
Gewicht (Kg)	19

Die angegebene Nennleistung des Motors / der Motoren ist die durchschnittliche Netto-Ausgangsleistung (bei einer bestimmten Drehzahl) eines typischen Produktionsmotors für das betreffende Motorenmodell, gemessen nach SAE-Standard J1349 / ISO 1585. Es ist möglich, dass in Massenproduktion hergestellte Motoren von diesem Wert abweichen. Die eigentliche Motorleistung des im Endprodukt installierten Motors ist von der Betriebsgeschwindigkeit, den Umweltbedingungen und anderen Variablen abhängig.

PRECAUTIONS A PRENDRE



Cette tondeuse à gazon peut être dangereuse si elle n'est pas utilisée correctement. Une mauvaise utilisation peut occasionner des blessures pour l'utilisateur et les tiers. Veuillez respecter les avertissements et les instructions de sécurité pour assurer le rendement et la sécurité de la tondeuse. Il incombe à l'utilisateur de respecter les avertissements et les instructions de sécurité figurant dans le présent manuel et sur la tondeuse.

Explication des symboles de votre produit



Avertissement



Lire attentivement le mode d'emploi pour vous assurer de bien comprendre toutes les commandes et leur utilisation.



Maintenir toujours la tondeuse au sol en tondant. Si vous levez ou vous inclinez la tondeuse, des pierres risquent d'être projetées.



Eloigner les tiers. Ne pas tondre lorsque des personnes, en particulier des enfants, ou des animaux se trouvent sur la pelouse.



Attention aux mains et aux doigts de pieds. Ne pas approcher les mains ou les pieds des lames en rotation.



Déconnecter la bougie avant toute intervention de maintenance, de réglage, ou si vous laissez la tondeuse sans surveillance pendant un moment.



Après l'arrêt de la tondeuse, attendez l'arrêt complet des organes mécaniques en mouvement avant de les toucher.

Généralités

1. Ne jamais permettre aux enfants ou aux personnes ne connaissant pas les présentes instructions de se servir de la tondeuse. Les présentations locales peuvent imposer une limite d'âge pour l'utilisation des tondeuses.
2. Arrêter l'appareil quand des personnes, en particulier des enfants, ou animaux de compagnie sont à proximité.
3. Utiliser la tondeuse uniquement pour l'usage et de la façon décrits dans les présentes instructions.
4. Ne jamais faire fonctionner la tondeuse si vous êtes fatigué/e, malade ou sous l'influence de l'alcool, de drogues ou de médicaments.
5. L'opérateur ou l'utilisateur est responsable des accidents pouvant survenir aux tiers et des dommages causés à leurs biens.

CARBURANT : MESURES DE SECURITE

ATTENTION - Le carburant est extrêmement inflammable.

- Porter des vêtements de protection lors de toute manipulation des combustibles et lubrifiants.
 - Eviter le contact avec la peau.
 - Vider le carburant et les lubrifiants avant le transport.
 - Stocker le carburant dans un endroit frais, dans un conteneur spécialement conçu à cet effet. En général, les conteneurs en plastique ne conviennent pas.
 - Remplir le réservoir en plein air uniquement, et ne pas fumer lors du remplissage.
 - Remplir le réservoir AVANT de démarrer le moteur. Ne jamais retirer le bouchon du réservoir, ni rajouter du carburant, pendant que le moteur tourne ou tant qu'il est chaud.
 - Si du carburant est renversé sur le sol, ne pas démarrer le moteur mais éloigner la tondeuse de la inondée et éviter de créer toute source d'ignition jusqu'à ce que les vapeurs d'essence soient dissipées.
 - Bien refermer tous les bouchons de réservoir et de conteneur.
 - Avant de démarrer le moteur, éloigner la tondeuse de l'endroit où le réservoir a été rempli.
- Le combustible doit être conservé dans un endroit frais, loin de toutes flammes nues.

Préparation

1. Toujours porter des chaussures robustes et des pantalons en utilisant cet outil. Ne pas faire fonctionner l'équipement quand vous êtes pieds nus ou portez des sandales ouvertes
2. L'utilisation de protège-tympan est recommandée
3. Vérifier que la pelouse est libre de tous morceaux de bois, pierres, os, bouts de fil de fer et débris, qui risqueraient d'être projetés par la lame.
4. Avant de mettre l'appareil en marche et après tout choc, vérifier qu'il ne présente aucun signe d'usure ou de dommage, et le réparer si nécessaire.
5. Remplacer les lames usées ou endommagées en même temps que leur système de fixation afin de maintenir le bon équilibre des lames.
6. Faire remplacer les silencieux défectueux.

Fonctionnement

1. Ne pas faire fonctionner le moteur dans un endroit fermé où les gaz d'échappement toxiques (monoxyde de carbone) risquent de s'accumuler.
2. N'utiliser la tondeuse qu'à la lumière du jour ou sous un bon éclairage artificiel.
3. Dans la mesure du possible, éviter de tondre de l'herbe mouillée.
4. Prendre garde de ne pas glisser sur l'herbe mouillée.
5. Sur les terrains en pente, veiller particulièrement à ne pas perdre l'équilibre, et porter des chaussures antidérapantes.
6. Tondre les terrains en pente perpendiculairement à la pente et jamais de haut en bas ou de bas en haut.
7. Faire très attention lors des changements de direction sur des terrains en pente.
8. Tondre des terrains en pente ou des berges peut être dangereux. Ne pas utiliser la tondeuse sur les **talus** ou pentes **raides**.
9. Ne pas reculer en tondant, vous pourriez trébucher. Marcher - ne jamais courir.
10. Ne pas tondre en tirant la tondeuse vers soi.
11. Arrêter le moteur avant de faire passer la tondeuse sur les surfaces non gazonnées et pour transporter la tondeuse jusqu'à la pelouse et la ramener à son rangement.
12. Ne jamais faire fonctionner la tondeuse avec des protections endommagées ou sans protections.
13. Ne pas faire fonctionner le moteur à un régime trop élevé, et ne pas modifier les réglages du régulateur. Une vitesse excessive est dangereuse et réduit la longévité de la tondeuse.
14. Avant de démarrer le moteur: - si modèle avec frein moteur : actionner l'arceau frein moteur : s'assurer que la lame est bien débrayée.
15. Toujours tenir les mains et les pieds éloignés de l'outil de coupe, et surtout en mettant le moteur en marche.
16. Ne pas incliner la tondeuse pendant le démarrage.
17. Ne jamais soulever ou porter une tondeuse lorsque le moteur est en fonctionnement.
18. Le fil de la bougie peut être chaud, le manipuler avec précaution.
19. Ne tenter aucune intervention de maintenance sur la tondeuse tant que le moteur est chaud.
20. Arrêter le moteur, et attendre que la lame s'arrête de tourner.
 - avant de laisser la tondeuse sans surveillance.
21. Lâcher la poignée de présence de l'opérateur pour stopper le moteur, attendre que la lame arrête de tourner, déconnecter le câble de la bougie et attendre que le moteur refroidisse.
 - avant de remplir le réservoir;
 - avant de dégager une obstruction;
 - avant d'inspecter, de nettoyer ou d'entretenir la tondeuse;
 - Si l'on heurte un objet. Ne pas redémarrer la tondeuse

PRECAUTIONS A PRENDRE

tant que l'on n'est pas certain/e que la tondeuse, dans son ensemble, peut fonctionner en toute sécurité.

- si la tondeuse se met à vibrer de manière excessive. Effectuer une vérification immédiate. Des vibrations excessives peuvent être cause d'accidents.

Entretien et entreposage

1. Attention : Ne jamais toucher la(les) lame(s) en mouvement
2. Pour assurer des conditions de sécurité optimales de fonctionnement, veiller à ce que tous les boulons, écrous et vis soient toujours bien serrés.
3. Pour assurer la sécurité, remplacer les pièces usées ou endommagées.
4. Pour remplacer la lame, le boulon de lame, les rondelles et la turbine, utiliser uniquement les pièces

spécifiques pour cette tondeuse.

5. Ne jamais entreposer la tondeuse avec du carburant dans le réservoir à l'intérieur d'un bâtiment où les vapeurs pourraient atteindre une flamme nue ou une étincelle.
6. Laisser le moteur refroidir avant d'entreposer la tondeuse dans un endroit fermé.
7. Pour réduire les risques d'incendie, débarrasser le moteur, le silencieux, le compartiment de la batterie et la zone d'entreposage du carburant, de tous déchets d'herbe, de feuilles ou de graisse.
8. Si le réservoir de carburant doit être vidangé, le faire en plein air.
9. Ranger dans un endroit frais et sec et hors de portée des enfants. Ne pas laisser à l'extérieur.

INSTRUCTIONS DE MONTAGE

1. Fixer le mancheron inférieur aux supports. (A)
2. Ajustez le guidon inférieur de sorte que les extrémités s'adaptent aux fixations prévues à cet effet, des deux côtés de la tondeuse. (B)
3. Enforcer les chevilles de plastique de chaque côté. (C)
4. Fixer le mancheron supérieur. **Attention:** rondelle entre écrou et mancheron. (D)

Arrêt de guidon

• MONTER LES DEUX ARRÊTS DE GUIDON AVANT TOUTE UTILISATION

1. Vous trouverez 2 arrêts dans l'emballage, l'un marqué H et l'autre V.
2. Pour verrouiller le guidon en une position donnée, attacher les arrêts comme indiqué sur le schéma (E).
3. Monter l'arrêt H du côté droit et l'arrêt V du côté gauche.

Lanceur à retour automatique

1. Déconnecter le fil de bougie.
- Il est impératif de libérer le frein en rapprochant l'arceau de sécurité du guidon, avant de tirer sur la corde du lanceur**
2. Tirer l'arceau de sécurité pour libérer le frein du moteur. (F)
3. Tirer à fond sur la corde du lanceur.
4. Replacer la corde du lanceur dans le support de la poignée de lancement. (G).

Remplissage d'huile

1. Verser environ d'huile dans le moteur. SAE 30.

Réglage de la hauteur de coupe

1. Débrancher le fil de bougie avant entretien.
2. Tirer la roue hors du cran et placer en position choisie. (H1) & (H2)

NOTES SUR LE MOTEUR

Huile

1. Vérifier régulièrement le niveau d'huile et au minimum toutes les 5 heures de fonctionnement.
2. Ajouter de l'huile si nécessaire pour que le niveau reste toujours au niveau FULL (plein) de la jauge.
3. Utiliser une huile pour moteur à quatre temps SAE 30 de bonne qualité.
4. Pour faire le plein d'huile: (J)
 - a. Déposer le bouchon du réservoir d'huile.
 - b. Remplir jusqu'à ce que le niveau FULL de la jauge soit atteint.
- Remplacer l'huile après les 5 premières heures de fonctionnement et ensuite toutes les 25 heures d'utilisation.
5. Remplacer toujours l'huile lorsque le moteur est tiède - mais pas chaud - Ne jamais intervenir sur un moteur chaud.

Essence

1. Utiliser de l'essence sans plomb ordinaire fraîche.
2. **NE JAMAIS UTILISER D'ESSENCE AU PLOMB. L'essence au plomb ferait fumer l'échappement et causerait des dégâts irréparables aux moteurs équipés d'un pot catalytique.**
3. Ne pas faire le plein lorsque le moteur est chaud.
4. Ne pas faire le plein tout en fumant.
5. Ne pas faire le plein lorsque le moteur tourne.
6. Pour éviter d'introduire des saletés dans le circuit de carburant, essuyer toute trace d'herbe ou de graisse du bouchon du réservoir avant de le dévisser.
7. Il est recommandé de faire le plein avec un entonnoir muni d'un filtre.
8. Essuyer tout déversement accidentel avant de faire démarrer le moteur.

DÉMARRAGE ET ARRÊT

1. Placer la tondeuse sur une surface plane. **Attention:** ni graviers, ni gravillons. Remplir le réservoir d'essence sans plomb, **pas de mélange huile-essence.** (K)
2. Ne pas faire le plein quand le moteur est en marche. En cas d'éclaboussures d'essence, rincer au jet d'eau. Ne pas faire couler directement sur le moteur.
3. Brancher le fil de bougie.

Amorçage

1. Mise en marche du moteur froid

Pressez fermement la poire d'amorçage **3 fois** avant de démarrer le moteur à froid. (De même, lorsque le moteur est tombé en panne d'essence, faites le plein de carburant et pressez la poire d'amorçage **3 fois**). (M)

2. Mise en marche du moteur chaud

- NOTE:** En général, il n'est pas nécessaire d'amorcer pour redémarrer un moteur chaud. En revanche, par temps froid, (13°C ou moins) il peut s'avérer nécessaire de répéter l'amorçage.
3. Tirer l'étrier du frein moteur jusqu'au mancheron supérieur avant de mettre le moteur en marche. L'étrier du frein moteur doit être maintenu dans cette position pour permettre au moteur de continuer à tourner. (N)
 4. **Si vous relâchez l'étrier du frein moteur, celui-ci s'arrêtera dans les 3 secondes.**
 5. Lancer le moteur en tirant rapidement la poignée de démarrage vers le haut. (P)
 6. **Arrêt du moteur** Relâchez l'étrier du frein moteur.

FONCTIONNEMENT

La tondeuse ne doit pas être utilisée sur un terrain dont la pente dépasse 30°. Il pourrait se produire des problèmes avec la graissage du moteur. (Q) Avant de commencer à tondre, il faut débarrasser la pelouse des branches, des jouets, des pierres etc., qui pourraient s'y trouver. (R) **Veiller** à ce que la lame ne rencontre pas de corps étrangers tels que pierres, racines, etc., ce qui risquerait de fausser l'axe de moteur.

Au cours de la période de croissance intensive, couper l'herbe au moins deux fois par semaine. Ne jamais couper plus de 1/3 de la hauteur de l'herbe, en particulier en période de sécheresse. (S) Tondre la première fois avec la tondeuse réglée sur une position haute de coupe. Vérifier le résultat et abaisser ensuite la hauteur souhaitée. Si l'herbe est très haute, passer la tondeuse lentement, éventuellement, la passer deux fois.

ENTRETIEN

Toujours débrancher le fil de bougie avant réparation nettoyage entretien. Après 5 heures d'utilisation, resserrer vis et écrous. Vérifier l'huile.

Lorsque la tondeuse est inclinée sur le côté, il faut que la bougie occupent la position la plus élevée. **Régulièrement**

1. Débarrasser la tondeuse de tous les restes d'herbe, de feuillage etc. en la rincant ou en la brossant. **(T)**

2. Vérifier l'huile.

Toujours manipuler la lame avec soin - ses bords tranchants peuvent blesser.

PORTER DES GANTS.

Changer la lame toutes les 50 heures d'utilisation ou au moins une fois tous les 2 ans, quel que soit son état.

Si la lame est fissurée ou endommagée, la remplacer par une lame neuve.

1. Aiguïsage et équilibrage de la lame. **Débrancher le fil de bougie.** La démonter et la donner à aiguiser ; une station-service. Bien resserrer la vis après remontage. Moment d'torsion: 35-40 Nm. **(V)**
2. Vidanger l'huile ; chaque saison ou bien toutes les 25 heures de service. Faire chauffer le moteur, **débrancher le fil de bougie**, dévisser la jauge, ouvrir le bouchon du fond et faire couler l'huile. Revisser le bouchon et faire le plein d'huile, SAE 30. **(W)**
3. Le câble du frein moteur doit toujours être réglé pour arrêter le moteur dans les 3 seconds. **PRUDENCE!** Pour le réglage s'adresser à un concessionnaire agréé. **(X)**
4. Démontage du filtre à air. Dévisser, enlever le couvercle et sortir le bloc filtre. **(Z1 & Z2)**
5. Laver l'élément en mousse "Oil Foam" dans de l'eau additionnée de détergent liquide. Sécher l'élément en le pressant dans un chiffon propre. Ajouter 2-3 cuillères à soupe d'huile, bien répartir sur le filtre.

Transport

Débrancher le fil de bougie. Dégager le fil/câble du mancheron avant de plier avec précautions. Éviter d'endommager le fil/le câble. Vider le réservoir d'essence. En cas de transport par un service public, il faut vider et l'essence et l'huile.

Révision

En cas de commande de pièces détachées, indiquer le numéro de production de la tondeuse. Après révision, toujours contrôler le niveau d'huile.

A la fin de la belle saison

1. Remplacer la lame, les boulons, les écrous et les vis si nécessaire.
2. Nettoyer la tondeuse à fond.
3. Demander au Centre Après-Vente de nettoyer le filtre à air et d'effectuer toute intervention de maintenance ou de réparation nécessaire.
4. Vidanger l'huile et l'essence.

Remisage de la tondeuse

1. Ne pas remettre la tondeuse dès la fin d'une tonte.
2. Attendre que le moteur refroidisse pour éviter tout risque d'incendie.
3. Nettoyer la tondeuse.
4. Remiser la tondeuse dans un local frais et sec ou elle sera à l'abri de tout dégât.

Recommandations pour les révisions

Cet appareil n'est identifié que par une plaque de qualité de produit, argentée et noire. Lire attentivement le mode d'emploi pour vous assurer de bien comprendre toutes les commandes et leur utilisation.

Programme de maintenance du moteur

Respecter les intervalles horaires ou de calendrier, si la tondeuse est peu utilisée. Effectuer ces opérations plus fréquemment si la tondeuse est utilisée dans des conditions difficiles.

Cinq premières heures - Changer l'huile.

Toutes les 5 heures ou tous les jours - Vérifier le niveau d'huile. Nettoyer la protection pour les doigts. Nettoyer autour du silencieux d'échappement.

Toutes les 25 heures ou chaque saison - Remplacer l'huile si la tondeuse est utilisée sous de fortes charges ou si la température ambiante est élevée. Nettoyer le filtre à air.

Toutes les 50 heures ou chaque saison - Remplacer l'huile.

Inspecter le pare-étincelles si la tondeuse en est équipée.

Toutes les 100 heures ou chaque saison - Nettoyer le circuit de refroidissement *. Changer la bougie.

* Nettoyer plus souvent la tondeuse si elle est utilisée dans des conditions poussiéreuses, lorsque des particules sont en suspension dans l'air ou après une longue utilisation dans de l'herbe haute et sèche.

Entretien du moteur et Garantie

Le moteur qui équipe la tondeuse est garanti par son fabricant.

Recherche de pannes

Le moteur ne démarre pas

1. **S'assurer que l'arceau de sécurité est en position de départ**

2. Vérifier qu'il y a suffisamment de carburant dans le réservoir et que le trou de ventilation du bouchon est bien dégagé.

3. Retirer et sécher la bougie.

4. L'essence peut être trop vieille, la changer. Une fois l'essence changée, il peut se passer un certain temps avant que l'essence neuve passe à travers le filtre.

5. Vérifier que le boulon de lame est serré. Un boulon desserré peut causer des difficultés au démarrage.

6. **Si le moteur ne démarre toujours pas, déconnecter immédiatement le fil de bougie.**

7. **CONTACTER LA STATION SERVICE AGREEE.**

Manque de puissance et/ou surchauffe du moteur

1. Déconnecter le fil de bougie et laisser le moteur refroidir.

2. Enlever les brins d'herbe et les débris accumulés autour du moteur et des admissions d'air, et sous le carter (y compris le canal d'éjection et le ventilateur).

3. Nettoyer le filtre à air (Demander à la station service agréée de nettoyer à fond le filtre à air).

4. L'essence peut être trop vieille, la changer. Une fois l'essence changée, il peut se passer un certain temps avant que l'essence neuve passe à travers le filtre.

5. **Si le moteur manque toujours de puissance, et/ou surchauffe, déconnecter immédiatement le fil de bougie.**

6. **CONTACTER LA STATION SERVICE AGREEE.**

Vibrations excessives

1. Déconnecter le fil de bougie.

2. Vérifier que la lame est montée correctement.

3. Si la lame est usée ou abîmée, la remplacer par une neuve.

4. Si les vibrations persistent, tourner la lame sur 180°: desserrer d'abord le boulon de lame, faire tourner la lame puis resserrer le boulon.

5. **Si les vibrations persistent, déconnecter immédiatement le fil de bougie.**

6. **CONTACTER LA STATION SERVICE AGREEE.**

INFORMATIONS CONCERNANT L'ENVIRONNEMENT

Les articles Husqvarna Outdoor Products sont fabriqués conformément à un Système de Gestion de l'Environnement (ISO 14001) qui utilise, autant que possible, des composants fabriqués dans le respect de l'environnement, conformément aux procédures de l'entreprise, et ayant le potentiel d'être recyclés à la fin de leur vie utile.

- L'emballage est recyclable et les composants en plastique sont identifiés (dans la mesure du possible) pour leur permettre d'être recyclés selon leur catégorie.
- Prendre l'environnement en considération lors de la mise au rebut du produit à la fin de sa vie utile.
- Si nécessaire, consulter les services municipaux pour toute information concernant la mise au rebut.

MISE AU REBUT DES COMBUSTIBLES ET LUBRIFIANTS

- Porter des vêtements de protection lors de toute manipulation des combustibles et lubrifiants.
- Éviter le contact avec la peau.
- Vider le carburant et les lubrifiants avant le transport.
- Consulter les services municipaux pour toute information concernant le centre de recyclage et mise au rebut le plus proche.



NE PAS jeter les combustibles et lubrifiants avec les ordures ménagères.



Les déchets de lubrifiants sont dangereux et doivent être mis au rebut uniquement dans un centre agréé.



NE PAS jeter les déchets de combustibles et lubrifiants dans l'eau.



NE PAS incliner.

Pièces de rechange

Lame

Numéro de pièce.: **5839740-10**

EC DÉCLARATION DE CONFORMITÉ

Husqvarna AB, S-561 82 Huskvarna, Sweden

Nous déclarons sous notre seule responsabilité que le(s) produit(s) :

Désignation **Lawnmower = Tondeuse à gazon**

Désignation du(des) type(s)..... **LB 146**

Identification de la série **Voir la puissance du produit sur l'étiquette**

Année de Construction **Voir la puissance du produit sur l'étiquette**

est/sont conforme(s) aux exigences et dispositions essentielles des Directives européennes suivantes :

2006/42/EC, 2004/108/EC, 2000/14/EC, 2011/65/EU

Selon les normes harmonisées de l'UE applicables :

ISO 5395, EN 55012

Le niveau maximum de pression acoustique pondéré L_{pA} enregistré à la position de l'opérateur, enregistré sur un échantillon du(des) produit(s) ci-dessus, correspond au niveau indiqué dans le tableau.

La valeur pondérée des vibrations main / bras maximum a_{hv} mesurée selon la norme EN ISO 20643 sur un échantillon du(des) produit(s) ci-dessus correspond à la valeur ah donnée dans le tableau.

2000/14/CE : Les valeurs de puissance sonore mesurées et de puissance sonore garantie sont conformes aux chiffres indiqués dans le tableau.

Procédure d'évaluation de conformité Annex VI

Organisme notifié SMP Svensk Maskinprovning AB
Fyrisborgsgatan 3
SE-754 50 Uppsala

Huskvarna 04/10/2015

C.Losdal

Recherche et Développement

Conserver la documentation technique



Type	LB 146
Largeur de coupe (cm)	46
Puissance nominale kW	1.9
Vitesse de rotation de l'outil de coupe (rpm)	2900
Niveau de puissance sonore mesuré L_{WA} (dB(A))	93
Niveau de puissance sonore mesuré L_{WA} (dB(A))	94
Pression sonore L_{pA} (dB(A))	80.2
Incertitude K_{pA} (dB(A))	2.5
Vibration dans les mains/bras a_{hv} (m/s^2)	5.7
Incertitude K_{ah} (m/s^2)	1.5
Poids (Kg)	19

La puissance nominale du moteur indiquée correspond à la puissance nette moyenne (tr/min spécifié) d'un moteur typique pour le modèle de moteur mesuré selon les normes ISO 1585 / SAE J1349. En pratique, la puissance effective du moteur équipant l'appareil dépendra de la vitesse de fonctionnement, des conditions environnementales et d'autres variables.

VEILIGHEIDSVOORSCHRIFTEN



Indien deze grasmaaimachine niet op de juiste wijze wordt gebruikt, kan de machine gevaar opleveren. De machine kan ernstig letsel veroorzaken aan de bediener en omstanders; voor redelijke veiligheid en efficiëntie bij het gebruik van de grasmaaier, dienen de waarschuwingen en veiligheidsvoorschriften nauwkeurig te worden opgevolgd. De bediener draagt de verantwoordelijkheid voor het opvolgen van de waarschuwingen en veiligheidsvoorschriften, die in deze handleiding en op de grasmaaimachine vermeld staan.

Uitleg van symbolen op het product



Waarschuwing



Lees de handleiding voor de gebruiker aandachtig door, zodat u volledig vertrouwd bent met de verschillende bedieningselementen en de werking daarvan.



Zorg dat de maaimachine tijdens het maaien altijd in contact blijft met de grond. Als de machine wordt opgetild of gekanteld, kunnen er onder hoge snelheid stenen naar buiten worden geworpen.



Zorg dat omstanders uit de buurt blijven. Gebruik de maaimachine niet als er zich mensen, en vooral kinderen of huisdieren, op het te maaien terrein bevinden.



Wees voorzichtig met uw voeten en handen. Houd uw handen of voeten veilig uit de buurt van het roterende mes.



Alvorens onderhoud uit te voeren aan de machine of de machine te reinigen of af te stellen, of wanneer de machine gedurende langere tijd niet zal worden gebruikt, dient de bougie te worden verwijderd.



Het mes blijft nog een tijdje roteren nadat de machine uitgeschakeld werd. Wacht totdat alle machine-onderdelen volledig stilleggen voordat u ze aanraakt.

Algemeen

1. De grasmaaimachine mag nooit worden gebruikt door kinderen of personen die niet op de hoogte zijn van de instructies voor gebruik. Volgens plaatselijke wettelijke voorschriften kan er een minimum leeftijd van toepassing zijn voor bedieners van deze machine.
2. Stop het gebruik van de machine als er mensen, vooral kinderen, of huisdieren in de buurt zijn.
3. De grasmaaier is uitsluitend bestemd voor gebruik op de wijze waarop en voor de doeleinden die in deze instructies worden beschreven.
4. Gebruik de grasmaaier nooit als u moe, ziek of onder invloed bent van alcohol, drugs of medicijnen.
5. De bediener of gebruiker is aansprakelijk voor eventuele ongevallen of gevaren die worden veroorzaakt aan andere personen of hun eigendom.

Veiligheid van brandstof

WAARSCHUWING - benzine is uiterst brandbaar

- Draag beschermende kleding wanneer u werkt met brandstoffen en smeeroliën.
- Voorkom contact met de huid.
- Verwijder benzine en machine-olie voordat u het product vervoert.
- Benzine dient te worden bewaard in een speciaal voor dit doel bestemde container. Over het algemeen zijn plastic containers ongeschikt voor dit doel.
- De tank dient altijd buitenshuis te worden bijgevuld en er mag niet worden gerookt.
- De tank dient te worden bijgevuld **VOORDAT** de motor wordt gestart. De tankop de motor mag nooit wordt geopend en de tank mag ook niet worden bijgevuld als de motor loopt of heet is.
- Indien er benzine wordt gemorst, mag de motor niet worden gestart en dient de machine uit de buurt van de gemorste vlek te worden geduwd; elke vorm van ontsteking moet worden vermeden totdat de vlek geheel is vervlogen.
- Zorg, dat de tankop en dop van de container altijd goed vast worden gedraaid.
- Voordat u de motor start, dient u de machine uit de buurt

te duwen van de plaats waar u de tank heeft bijgevuld.

- Brandstof moet op een koele plaats worden opgeslagen, uit de buurt van open vlammen.

Vorbereiding

1. Tijdens het gebruik van dit apparaat altijd degelijke schoenen en een lange broek dragen. De apparatuur nooit met blote voeten of open sandalen bedienen.
2. Het gebruik van oorbeschermers wordt aanbevolen.
3. Controleer of er geen stokken, botten, ijzerdraad en rommel in het gras liggen; deze kunnen door het mes onder hoge snelheid naar buiten worden geworpen.
4. Controleer de machine vóór gebruik en na harde schokken altijd op eventuele slijtage en beschadigingen en repareer deze zo nodig.
5. Om de juiste balans te behouden, dient men bij vervanging van het mes altijd de hele bevestigingsset te vervangen.
6. Defecte geluiddempers dienen vervangen te worden.

Gebruik

1. Gebruik de machine niet in een afgesloten ruimte, waar de uitlaatgassen (koolmonoxide) zich kunnen ophopen.
2. Gebruik de maaimachine alleen bij daglicht of goed kunstmatig licht.
3. Vermijd waar mogelijk gebruik van de machine als het gras nat is.
4. Wees voorzichtig dat u niet uitglijdt als het gras nat is.
5. Wees op hellingen extra voorzichtig dat u niet uitglijdt en draag niet-slippende schoeisel.
6. Hellingen dienen altijd in overdwarse richting te worden gemaaid, en niet van boven naar beneden of andersom.
7. Wees uiterst voorzichtig wanneer u op een helling van richting verandert.
8. Grasmaaien op hellingen en taluds kan gevaarlijk zijn. Niet maaien op **taluds** of **steile** hellingen.
9. Loop niet achteruit met de grasmaaier, omdat u dan zou kunnen struikelen. Altijd lopen, nooit rennen.
10. Maai het gras nooit door de maaimachine naar u toe te trekken.
11. Schakel de motor uit voordat u de grasmaaimachine over andere oppervlakken dan gras wilt duwen en voor transport van de maaimachine van en naar het te maaien terrein.
12. De machine mag niet worden gebruikt als de beschermplaten beschadigd of afwezig zijn.
13. De motor mag niet te hard lopen en de instellingen van de toerenregelaar mogen niet worden gemodificeerd. Te hard rijden is gevaarlijk en verkort de levensduur van de maaimachine.
14. Voordat de motor wordt gestart, dienen alle mes aandrijfkoppelingen vrij te worden gezet.
15. Houd uw handen en voeten altijd uit de buurt van de snij-inrichting, vooral wanneer u de motor aanzet.
16. De grasmaaimachine mag niet worden gekanteld bij het starten van de motor.
17. De maaimachine mag niet worden opgetild of gedragen met lopende motor.
18. De bougiekabel kan heet worden - wees voorzichtig.
19. Voer nooit onderhoud uit aan de machine als de motor heet is.
20. Schakel de motor uit en wacht tot het maaiemes helemaal tot stilstand is gekomen:-
 - als u de machine enige tijd onbeheerd wilt achterlaten.
21. Zet de regeling voor aanwezigheid van gebruiker in zijn vrij om de machine te stoppen, wacht totdat het mes is uitgedraaid, koppel de kabel van de bougie los en wacht totdat de motor is afgekoeld:-
 - voordat u de benzinetank bijvult;
 - voordat u een verstopping verwijdert;
 - voordat u controles, reiniging of onderhoud uitvoert aan het apparaat;
 - als u een vreemd voorwerp raakt. Gebruik de

VEILIGHEIDSVOORSCHRIFTEN

machine niet totdat u zeker bent dat de hele grasmaaimachine veilig is voor gebruik; als de maaimachine abnormaal trilt, moet u stoppen. Te grote trillingen kan letsel veroorzaken.

Onderhoud en opslag

1. Voorzichtig: Raak een draaiend blad (draaiende bladen) niet aan.
2. Zorg dat alle moeren, bouten en schroeven goed zijn aangedraaid zodat de maaier altijd veilig kan worden gebruikt.
3. Vervang versleten of beschadigde onderdelen onmiddellijk.
4. Gebruik voor vervanging uitsluitend originele, voor deze machine bestemde maaimessen, bladbouten, vulplaatjes en rotorbladen.

5. Zet de maaier nooit in een ruimte/gebouw waar benzinedampen in aanraking kunnen komen met open vuur of vonken als er nog benzine in de tank zit.
6. Laat de motor altijd eerst afkoelen voordat de machine wordt opgeborgen in een afgesloten ruimte.
7. Om brandgevaar te vermijden, dienen de motor, geluiddemper, accubak en de brandstoftank vrij te zijn van gras, bladeren of overmatig veel vet.
8. Als de benzinetank moet worden geleegd, dient dit buiten te gebeuren.
9. Opslaan op een koele, droge plaats, buiten bereik van kinderen. Niet buiten opslaan.

MONTAGE-INSTRUCTIES

1. Zet de onderste handvaten in de houders. **(A)**
2. Monteer de onderkant van de duwboom zo dat de gevormde uiteinden op de juiste manier in de overeenkomstige gleuven aan beide zijden van de gazonmaaier zitten. **(B)**
3. Druk de plastic pluggen in aan beide kanten. **(C)**
4. Monteer het bovengedeelte van de duwboom. Controleer niet het ringetje te monteren tussen de moer en de duwboom. **(D)**

Stuurstangstop

• DE TWEE STUURSTANGSTOPPEN DIENEN VOOR GEBRUIK TE WORDEN GEMONTEERD

1. In de verpakking vindt u 2 stoppen, de ene gemerkt -H-, de andere -V-.
2. Om de stuurstang in positie te vergrendelen dienen de stoppen volgens illustratie **(E)** te worden geplaatst.
3. Plaats -H- aan de rechterkant en -V- aan de .

Terugloopstarter

1. Verwijder de bougiekabel.

Voordat u aan het starterkoord trekt, moet u eerst de OPC tegen de duwboom aantrekken zodat de rem van de motor af is.

2. Trek aan de OPC-hendel (Operator Presence Control) om de motorrem los te koppelen. **(F)**
3. Trek het starterkoord in de uiterste stand.
4. Voer het snoer nu door de kabelgeleider op de handgreep. **(G)**

Bijvullen van olie

1. Vul het carter met de bijgeleverde motorolie SAE 30.

HET INSTELLEN VAN DE MAAIHOOGTE

1. **Maak altijd de bougiekabel los** tijdens werkzaamheden aan de grasmaaier.
2. Verzet de assen naar een van de uitsparingen voor de gewenste maaihogte. **(H1) & (H2)**

MOTOR-INFORMATIE

Olie

1. Controleer het oliepeil regelmatig en na elke vijf gebruiksuren.
2. Vul de olie bij indien noodzakelijk om het oliepeil op de aanduiding FULL op de peilstok te houden.
3. Gebruik SAE 30 vier takt-olie van goede kwaliteit.
4. Olie bijvullen: **(J)**
 - a. Verwijder de oliedop.
 - b. Vul de tank tot de aanduiding FULL op de peilstok wordt bereikt.
- Ververs de olie na de eerste vijf gebruiksuren; vervolgens dient de olie na elke 25 gebruiksuren te worden ververs.
5. Ververs de olie altijd als de motor warm is, maar niet heet - voer echter nooit onderhoud aan de machine uit als de motor heet is.

Benzine

1. Gebruik nieuwe, standaard loodvrije benzine.

2. NOOIT LOODHOUDENDE BENZINE GEBRUIKEN

Het gebruik van loodhoudende benzine zal de uitlaat doen roken en zal motoren die zijn uitgerust met een katalysator onherstelbaar beschadigen.

3. Vul de benzinetank nooit bij als de motor heet is.
4. Bij het vullen van de benzinetank mag niet worden geroekt.
5. Vul de benzinetank nooit met lopende motor.
6. Veeg eerst alle gras en vuil van de dop van de benzinetank voordat u deze verwijdert om te voorkomen dat er vuil in de tank komt.
7. Het wordt aanbevolen om de benzine door een trechter met een filter in de tank te gieten.
8. Verwijder alle gemorste brandstof voordat de motor wordt gestart.
- * **NL** Aspen is een milieuvriendelijke brandstof met vele voordelen. Informeer bij uw dealer.

AAN- EN AFZETTEN

1. Zet de maaier op een vlakke ondergrond. Niet op grind o.i.d. Vul de benzinetank met loodvrije benzine, **geen oliemengsel. (K)**
2. Vu geen benzine bij terwijl de motor draait. Eventueel gemorste benzine met water wegspoelen. Zorg dat er geen water in de motor komt.
3. De bougiekabel aansluiten.

MEMBRAANPOMP

1. **Starten met koude motor**
Druk de membraanpomp **3 maal** stevig in voordat u de koude motor start. (Ook als de motor is gestopt door brandstoftekort, bijvullen en de membraanpomp **3 maal** indrukken). **(M)**

2. **Starten met warme motor LET OP:** Voerpompen is normaal gesproken niet nodig bij het herstarten van een warme motor. Alleen bij koud weer (13°C of lager) kan opnieuw voerpompen noodzakelijk zijn.
3. Trek de OPC-hendel omhoog tot de bovenste handgreep, voordat u de motor start. U dient de OPC-hendel in deze positie vast te houden om de motor draaiende te houden. **(N)**
4. **Als u de OPC-hendel loslaat, slaat de motor binnen 3 sec. af.**
5. Geef een flink ruk aan het starterkoord. **(P)**
6. **Het stoppen van de motor** Laat de OPC-hendel los.

GEBRUIK

De grasmaaier niet gebruiken op hellingen of taluds met een hoek groter dan 30°. Anders komen er problemen met de smering van de motor. **(Q)** Voordat u gaat maaien, stenen, takken, speelgoed etc. verwijderen van het gazon. **(R)** **Voorom** dat het mes tegen stenen, wortels e.d. stoot, daar dit kan leiden tot beschadiging aan de motor. Maai het gazon twee

maal per week in de periodes dat het het hardste groeit. Niet meer dan 1/3 van de totale lengte maaien, vooral niet in een droge periode. **(S)** Indien het gras erg lang is, eerst in de hoogste maai stand maaien, daarna op de gewenste maaihogte instellen. Eventueel langzaam maaien of het gras twee maal maaien.

ONDERHOUD

Voordat u begint met schoonmaken, reparaties of afstellen, **altijd eerst de bougiekabel losmaken**. Bouten en moeren controleren na vijf gebruiksuren. Oliepeil controleren en zonodig bijvullen. Als de maaiër op de zijkant wordt gelegd, druk de hendel dan helemaal in. Dit voorkomt morsen van olie en brandstof.

Regelmatig

1. Al het gras, gebladerde e.d. van de maaiër afspelen of afborstelen. (T)
2. Oliepeil controleren en zonodig bijvullen.

Wees altijd uiterst voorzichtig met het mes - de scherpe randen kunnen letsel veroorzaken.

DRAAG HANDSCHOENEN

Ongeacht de conditie, dient het metalen mes na 50 gebruiksuren - of 2 jaar, afhankelijk van wat u het eerst bereikt - te worden vervangen.

Als het mes is gebarsten of beschadigd, dient dit te worden vervangen door een nieuw mes.

1. **Jaarlijks (na einde van het seizoen)** Slijpen en balanceren van het maaimes. **De bougiekabel losmaken.** Schroef het mes er af en breng het naar de werkplaats om te laten slijpen en balanceren. Bij het weer aanbrengen de bout goed vastdraaien. Aandraai moment: 35-40 Nm (M)
2. Na 25 draaiuren of tenminste éénmaal per jaar moet de olie ververs worden. Laat de motor warm draaien. **De bougiekabel losmaken.** Haal de peilstok eruit, de bodempop openen en de olie eruit laten lopen. Vang de afgewerkte olie op in een blik of kan en breng dit naar een plaats waar olie wordt verzameld. De dop dichtschroeven en nieuwe olie er in doen, SAE 30.(W)
3. De motorremkabel dient altijd zodanig afgesteld te zijn dat de motor binnen 3 sec. stopt. LET OP! Gebruik voor het afstellen een erkende dealer. (X)
4. Verwijder het deksel en haal het filterelement eruit. (Z1 & Z2)
5. Maak het filter schoon met een warm sopje en maak het goed droog. Doe daarna een beetje olie op het schoongemaakte filter en verdeel dit.

Vervoer

De bougiekabel losmaken. Maak de kabel los van de handgreep voordat u deze voorzichtig inklapt. Voorkom beschadiging van de kabel. Ledig de benzinetank. Bij openbaar vervoer dienen zowel olie-als benzinetank geleegd te worden.

Service

Bij het bestellen van onderdelen altijd het modelnummer en het productnummer opgeven. Controleer na een servicebeurt altijd het oliepeil.

Aan het einde van het maaiselzoen

1. Vervang, indien noodzakelijk, het mes en de bouten, moeren of schroeven.
2. Reinig de maaimachine grondig.
3. Laat het luchtfilter grondig reinigen door uw plaatselijke service-centrum, en laat daar indien noodzakelijk ook de benodigde service- of reparatiewerkzaamheden uitvoeren.
4. Tap alle olie en benzine in de motor af.

De maaimachine opbergen

1. Berg uw maaimachine nooit direct na gebruik op.
2. Wacht altijd tot de motor voldoende is afgekoeld om potentieel brandgevaar te vermijden.
3. Reinig uw maaimachine.
4. Berg de machine op een koele, droge plaats op waar de maaiër niet kan worden beschadigd.

Aanbevelingen voor onderhoud

Uw product is voorzien van een unieke identificatie in de vorm van een zilver en zwart gekleurd productwaarschijnsel.

U wordt ten zeerste aangeraden uw product ten minste elke twaalf maanden een service-beurt te geven, vaker indien het beroepsniveau veelvuldig wordt gebruikt.

Schema voor motoronderhoud

Volg het schema van het aantal gebruiksuren of tijdsduur - welke het eerste van toepassing is. Indien de machine in ongunstige omstandigheden wordt gebruikt, dient het onderhoud eerder te worden uitgevoerd.

Eerste 5 uur - olie verversen.

Elke 5 uur of dagelijks - oliepeil controleren. Vingerbeveiliging reinigen. Reinigen om de geluidemper.

Elke 25 uur of elk seizoen - olie verversen indien machine wordt gebruikt voor zware belasting of bij hoge omgevingstemperaturen. Service uitvoeren aan luchtreiniger.

Elke 50 uur of elk seizoen - olie verversen. Vonkafleider inspecteren, indien van toepassing.

Elke 100 uur of elk seizoen - Koelsysteem reinigen*. Bougie vernieuwen.

* Bij stoffige omstandigheden, of als de machine langdurig wordt gebruikt voor hoog, droog gras en er veel stof- en grasresten in

de lucht zweven, dient dit vaker te worden uitgevoerd.

Motoronderhoud en garantie

De motor die in uw grasmaaimachine is gemonteerd, valt onder garantie van de fabrikant van de motor.

Storingen en oplossingen

Motor start niet

1. **Controleer of de OPC-hendel in de startpositie staat.**
2. Controleer of de tank voldoende benzine bevat en of het luchtventiel in de tankdop niet is verstopt.
3. Verwijder de bougie en maak deze goed droog.
4. Benzine is misschien oud, vul met nieuwe benzine. Nadat de benzine is verschenen, kan het even duren voordat de nieuwe benzine helemaal door het systeem gefilterd is.
5. Controleer of de bout van het mes goed vastzit. Als de bout los zit, kunnen er startproblemen ontstaan.
6. **Als de motor niet start, dient u onmiddellijk de bougiekabel los te maken.**
7. **RAADPLEEG UW PLAATSELIJKE ERKENDE SERVICE-CENTRUM.**

Onvoldoende kracht in de motor en/of oververhitting

1. Maak de bougiekabel los en laat de motor afkoelen.
2. Verwijder alle restanten gras die zich om de motor en luchtinlaten en de onderkant van het dek bevinden.
3. Reinig het luchtfilter (uw plaatselijke service-centrum kan een grondige reiniging voor u uitvoeren).
4. Benzine is misschien oud, vul met nieuwe benzine. Nadat de benzine is verschenen, kan het even duren voordat de nieuwe benzine helemaal door het systeem gefilterd is.
5. **Als de motor nog steeds niet genoeg kracht heeft en/of oververhit raakt, dient u de bougiekabel onmiddellijk los te maken.**
6. **RAADPLEEG UW PLAATSELIJKE ERKENDE SERVICE-CENTRUM.**

Overmatige trilling

1. Maak de bougiekabel los.
2. Controleer of het mes goed is gemonteerd.
3. Als het mes is beschadigd of versleten, dient u een nieuw mes te plaatsen.
4. Als de trilling blijft aanhouden, dient u het mes 180° te draaien door de mesbout los te draaien, het mes te draaien en de bout vervolgens weer vast te zetten.
5. **Als de trillingen hierdoor niet minder worden, dient u de bougiekabel onmiddellijk los te maken.**
6. **RAADPLEEG UW PLAATSELIJKE ERKENDE SERVICE-CENTRUM.**

INFORMATIE MET BETREKKING TOT HET MILIEU

- Husqvarna Outdoor Products worden gefabriceerd onder de richtlijnen van een Environmental Management System (ISO 14001) waarbij men, voor zover dat praktisch is, gebruik maakt van componenten die op de meest milieuvriendelijke manier zijn gefabriceerd, volgens bedrijfsprocedures en met de mogelijkheid voor recycling aan het einde van hun levensduur.
- De verpakking kan gerecycled worden en plastic componenten zijn van een label voorzien (voor zover dat mogelijk was) voor recycling op categorie.
 - Milieubewuste overwegingen dienen mee te spelen bij het weggoien van een product aan het einde van haar levensduur.
 - Indien nodig, neemt u contact op met de gemeentelijke autoriteit voor informatie over de verwerking.

VERWERKING VAN BRANDSTOFFEN EN SMEEROLIËN

- Draag beschermende kleding wanneer u werkt met brandstoffen en smeeroliën.
- Voorkom contact met de huid.
- Verwijder benzine en machine-olie voordat u het product vervoert.
- Neem contact op met de gemeentelijke autoriteit voor informatie over het dichtstbijzijnde recycling-/verwerkingsstation.



Gooi brandstoffen en oliën NIET weg met het huishoudelijk afval.



Afgewerkte brandstoffen of oliën zijn schadelijk voor het milieu en dienen te worden verwerkt via de erkende recyclingfaciliteiten.



Gooi afgewerkte brandstoffen of oliën NIET weg in water.



NIET verbranden.

Reserveonderdelen

S nijblad

Onderdeelnummer.: **5839740-10**

EC CONFORMITEITSVERKLARING

Husqvarna AB, S-561 82 Huskvarna, Sweden

Verklaren op eigen verantwoording dat het(de) product(en);

Benaming..... **Lawnmower = Grasmaaier**
Typebenaming(en)..... **LB 146**
Identificatie van serie **Zie Productlabel**
Bouwjaar **Zie Productlabel**

Voldoet(voldoen) aan de essentiële eisen en voorzieningen van de volgende EG-richtlijnen:
2006/42/EC, 2004/108/EC, 2000/14/EC, 2011/65/EU

gebaseerd op de volgende toegepaste binnen de EU geharmoniseerde standaarden:

ISO 5395, EN 55012

Het maximale A-gewogen geluidsdrukniveau L_{pA} op de plaats van de operator, geregistreerd op een monster van bovenstaand(e) product(en), vindt u in de tabel.

De maximale gewogen waarde voor hand-arm trillingen a_{hv} , gemeten volgens EN ISO 20643 op een monster van bovenstaand(e) product(en), vindt u in de tabel.

2000/14/EC: Het Gemeten Geluidsvermogen L_{WA} en het Gegarandeerde Geluidsvermogen L_{WA} komen overeen met de cijfers uit de tabel.

Controleprocedure conformiteit Annex VI

Erkend lichaam SMP Svensk Maskinprovning AB
Fyrisborgsgatan 3
SE-754 50 Uppsala

Huskvarna 04/10/2015

C.Losdal

Onderzoek en ontwikkeling manager

Houder van technische documentatie



Type	LB 146
Maaibreedte (cm)	46
Nominaal vermogen kW	1,9
Toerental maaier (rpm)	2900
Gemeten geluidsvermogen L_{WA} (dB(A))	93
Gegarandeerd geluidsvermogen L_{WA} (dB(A))	94
Geluidsdruk L_{pA} (dB(A))	80,2
Onzekerheid K_{pA} (dB(A))	2,5
Hand-armtrillingen a_{hv} (m/s^2)	5,7
Onzekerheid K_{ah} (m/s^2)	1,5
Gewicht (Kg)	19

Het aangegeven vermogen van de motor(en) is het gemiddelde netto uitgaande vermogen (bij gespecificeerde tpm) van een typische productiemotor voor het motormodel, gemeten conform de SAE-standaard J1349 / ISO 1585. Bij massaal geproduceerde motoren kan deze waarde afwijken. Het werkelijke vermogen van de op het product geïnstalleerde motor is afhankelijk van het toerental, de omgevingsomstandigheden en andere variabelen.

SIKKERHETSREGLER



Hvis denne gressklipperen ikke blir brukt riktig, kan den være farlig! Gressklipperen kan forårsake alvorlig skade på brukeren og andre, advarslene og sikkerhetsanvisningene må følges slik at det sørges for rimelig sikkerhet og effektivitet når gressklipperen er i bruk. Brukeren er ansvarlig for å følge advarslene og sikkerhetsanvisningene i denne håndboken og på gressklipperen.

Forklaring av symbolene på produktet



Advarsel



Les bruksanvisningen nøye for å være sikker på at du er kjent med samtlige betjeningsknapper og hvordan de virker.



Gressklipperen må holdes på bakken hele tiden mens du klipper. Hvis gressklipperen vippes eller løftes, kan det gjøre at steiner slenges ut.



Hold tilskuere unna. Ikke klipp mens andre, særlig barn eller dyr, oppholder seg i området der du klipper.



Vær forsiktig så ikke tær eller hender kuttes av. Hold hender og føtter unna den roterende kniven.



Kople fra tennpluggen før du gjør forsøk på noe vedlikehold, rengjøring eller justeringer, eller hvis du lar gressklipperen være uten tilsyn, selv for en kort stund.



Kniven forsetter å rotere en kort stund etter at maskinen er slått av. Vent til samtlige av maskinens deler har stoppet helt før du berører dem.

Generelt

1. La aldri barn eller personer som ikke er kjent med disse anvisningene, bruke gressklipperen. Lokalt regelverk kan sette aldersgrense for bruk av gressklipperen.
2. Slutt å bruke maskinen når andre mennesker, spesielt barn eller dyr, er i nærheten.
3. Gressklipperen må kun brukes på den måten og til de oppgavene som står beskrevet i anvisningene.
4. Bruk aldri gressklipperen når du er trett, syk eller påvirket av alkohol, medikamenter eller medisiner.
5. Brukeren er ansvarlig for ulykker eller fare som andre personer eller deres eiendom utsettes for.

Sikkerhet med hensyn til drivstoff

ADVARSEL - Bensin er meget ildfarlig.

- Bruk beskyttelseskjør når du håndterer drivstoff og smøremidler.
 - Unngå kontakt med huden.
 - Fjern (Tapp ut) bensin og motorolje før du transporterer produktet.
 - Bensin skal oppbevares kjølig og i beholder som er godkjent for dette
 - Det anbefales å bruke bensinkanne med helletut, da unngår man sol og rusk på tanken.
- A. Klipperen er utstyrt med en 4-takts motor som går på ren bensin, ikke oljeblanding
- Det er intet krav til oktantal eller bly-innhold, men det anbefales 95-blyfri bensin
- B. Miljøtilpasset 4-takts bensin kan brukes, selges hos faghandlere for skog og hage produkter. Fordelen med miljøbensin er meget liten forurensning og at den kan lagres flere år.
- Bensin skal kun fylles opp utendørs og det må ikke røykes mens det tankes
 - Tørk skitt og gressrester av tanklokket før det skrues av, dette for å forhindre at man får rusk i bensintanken
 - Bensin må fylles FØR klipperen startes. Varmkjørt motor bør stå og kjøle 4-5 min. før bensinlokket tas av og ny bensin fylles på
 - Hvis det soles bensin under fylling må det ikke gjøres

- forsøk på å starte klipperen før maskinen er flyttet bort fra der det ble sølt, og det må sørges for at det ikke oppstår muligheter for tenning før bensinen har fordampet
- Gammel bensin som er igjen fra sesongen før, eller drivstoff som har vært under oppbevaring over lang tid, bør ikke brukes. Unntak er miljøtilpasset bensin
- Samtlige lokk på bensintank og beholdere må settes forsvarlig på plass igjen
- Bensin bør oppbevares kjølig og unna åpen ild
- Forgasseren er forhåndsinnstilt og produsert uten justerbare dyser for å tilfredstille dagens krav til utslipp
- Bensin bør oppbevares kjølig, unna åpen ild.

Forberedelse

1. Ha alltid solide sko og langbukser på når du bruker maskinen. Utstyret må ikke brukes når du er barbert eller når du har på deg åpne sandaler.
2. Det anbefales å bruke hørselvern.
3. Sørg for at det ikke ligger pinner, stener, ben, ståltråd og avfall på plassen; de kan bli kastet omkring av kniven.
4. Før du bruker maskinen, og etter et eventuelt sammenstøt eller kollisjon, kontroller at det ikke finnes tegn på slitasje eller skade og reparer etter som det er nødvendig.
5. Skift ut kniver som er slitt eller skadet, sammen med festeanordningene som hele setet for å beholde balansen.
6. Sørg for at defekte lydempere blir byttet ut.

Bruk

1. La ikke motoren gå i et lukket rom hvor eksos (karbonmonoksid) kan samle seg.
2. Gressklipperen må kun brukes i dagslys eller god kunstig belysning.
3. Unngå bruk av gressklipperen i vått gress, hvor det er mulig.
4. Vær forsiktig i vått gress, du kan miste fotfestet.
5. Vær ekstra påpasselig med fotfestet i bakkehøllinger, bruk sko som ikke sklir.
6. Klipp på tvers i bakker, aldri opp og ned.
7. Vær ekstra forsiktig når du skifter retning i bakker.
8. Gressklipping i skråninger og bakker kan være farlig. Du må ikke klippe i **skråninger** eller **bratte** bakker.
9. Ikke gå baklengs mens du klipper, du kan snuble. Du må kun gå, aldri løpe.
10. Klipp aldri gresset ved å trekke gressklipperen mot deg.
11. Slå av motoren før gressklipperen skyves over andre underlag enn gress og når gressklipperen transporteres til og fra området som skal klippes.
12. Bruk aldri gressklipperen med deksler som er skadet, eller uten dekslene på plass.
13. Ikke rus motoren eller endre regulatorinnstillingen. For høy fart er farlig og reduserer gressklipperens levetid.
14. Kople fra samtlige kniv- og drivclutcher før du starter.
15. Hold hender og føtter unna klipperne (klippeenheter) til enhver tid og spesielt når du slår på motoren.
16. Ikke vipp gressklipperen når du starter motoren.
17. Løft eller bær aldri en gressklipper mens motoren er i gang.
18. Tennpluggledningen kan være varm - vær forsiktig.
19. Gjør ikke noe forsøk på vedlikehold av gressklipperen mens motoren er varm.
20. Slå av motoren og vent til kniven har stoppet:- før du lar gressklipperen være uten tilsyn, uansett tidsrom.
21. Slipp OPC (operatørens kontrollspak) for å stoppe motoren, vent til kniven har stoppet, kople fra tennpluggledningen og vent til motoren er avkjølt:- før du tanker;
- før du fjerner gress fra utkastertuten;
- før du kontrollerer, rengjør eller arbeider på maskinen;
- hvis du slår borti en gjenstand. Ikke bruk gressklipperen før du er sikker på at hele gressklipperen er i forsvarlig stand;
- hvis gressklipperen begynner å vibrere unormalt. Kontrollerer øyeblikkelig. Overdreven vibrasjon kan føre til skade.

Vedlikehold og oppbevaring

1. Forsiktighet: Ikke ta på eller rør roterende blad/er

SIKKERHETSREGLER

- Hold alle muttere, bolter og skruer godt trukket til for å være sikker på at gressklipperen er i forsvarlig driftsmessig stand.
- For din sikkerhets skyld skift ut deler som er slitt eller skadet.
- Bruk kun ny kniv, knivbolt, avstandsstykke og viftehjul som er spesifisert for dette produktet.
- Gressklipperen må aldri oppbevares med bensin på tanken inni en bygning hvor bensindamp kan nå åpen ild eller en gnist.
- La motoren bli avkjølt før maskinen settes bort i et lukket rom.
- For å redusere brannfaren hold motoren, lyddempere, batteriseksjonen og bensintankområdet fritt for gress, blader eller overflødig fett.
- Hvis bensintanken må tømmes, må dette gjøres utendørs.
- Skal lagres på et kjølig og tørt sted og oppbevares utilgjengelig for barn. Skal ikke lagres utendørs.

MONTERINGSANVISNING

- Plasser nedre håndtak i håndtakfestene. **(A)**
- Monter det nedre håndtaket slik at endene sitter ordentlig i sporene på hver side av klipperen. **(B)**
- Press inn plastpluggene på begge sider. **(C)**
- Monter øvre håndtak. Obs.: skive mellom håndmutter og håndtak. Kontroller bevegelsen på gassen. **(D)**

Håndtaksstopper

DE 2 HÅNDTAKSSTOPPERNE MÅ MONTERES FØR BRUK

- I emballasjen vil du finne 2 stoppere, den ene merket med **-H-**, og den andre merket med **-V-**.
- For å fastlåse håndtaket i en bestemt stilling skal stopperne festes som vist i illustrasjon **(E)**.
- Plasser **-H-** på høyre side og **-V-** på venstre side.

Snorstarter

- Kople fra innpluggledningen.

Du må frigjøre bremsen ved å trekke operatørens kontrollspak (OPC) til håndtaket før du drar ut startsnoren.

- Trekk operatørens kontrollspak (Operator Presence Control) for å frigjøre bremsen på motoren. **(F)**
- Trekk startsnoren helt ut.
- For startsnoren inn i festet for startsnoren som er montert på håndtaket **(G)**.

Oljepåfylling

- Fyll olje på motoren. SAE 30.

INNSTILLING

- Ta av pluggledningen** før innstilling av klippehøyde.
- Trekk hjulet ut av hakket og flytt til ønsket posisjon. **(H1) & (H2)**

MERKNADER OM MOTOREN

Olje

- Kontroller oljenivået av og til og hver gang motoren har gått i til sammen 5 timer.
- Etterfyll med olje etter som det er nødvendig for å holde nivået på FULL merket på peilestaven.
- Bruk SAE 30 firetakts olje av god kvalitet.
- Slik fyller du på olje: **(J)**
 - Ta av oljelokket.
 - Fyll opp til FULL merket på peilestaven.
- Skift olje første gang etter 5 timers drift, deretter etter 25 timers drift.
- Oljen må alltid skiftes mens motoren er varm - men ikke så varm at du brenner deg - vedlikehold må aldri utføres på en varm motor.

Bensin

- Bruk ny lavoktan blyfri bensin.
- DET MÅ ALDRIBRUKES BLYBENSIN**
Bruk av blybensin vil få eksosen til å ryke og vil gjøre uopprettelig skade på motorer med katalysator.
- Du må ikke tenke mens motoren er varm.
- Du må ikke røyke mens du tanker
- Du må ikke tenke mens motoren er i gang.
- For å unngå å få rusk i bensinsystemet tørk bort alt gress og skitt fra bensinlokket før du skrur det av.
- Det anbefales at du tanker gjennom en trakt med filter.
- Tørk bort eventuelt søl før du starter.

START OG STOPP

- Plasser klipperen på plant underlag. **Obs.** ikke på singel, grus e.l. Fyll tanken med blyfri bensin, **ikke oljeblandet. (K)**
- Fyll ikke bensin mens motoren går. Eventuelt søl av bensin spyles bort med vann. Spyl ikke direkte på motoren.
- Monter pluggledningen

PUMPEBLÆREN

1. Start av kald motor

Trykk inn pumpeblæren ordentlig **3 ganger** innen startning av kald motor. (Om motoren har stanset på grunn av bensinmangel, fyll på bensin og trykk inn pumpeblæren **3 ganger**). **(M)**

2. Start av varm motor

- OBS:** Priming er vanligvis ikke nødvendig når en skal starte varm motor. I kaldt vær (13 grader eller under) kan det imidlertid være behov for gjentatt priming.
- Trekk motorbremsbøylen inntil øvre håndtak før motoren startes. Motorbremsbøylen må holdes i posisjon for at motoren skal holdes i gang. **(N)**
 - Slipp motorbremsbøylen stopper motoren innen 3 sekunder.**
 - Start motoren ved å dra raskt i starthåndtaket. **(P)**
 - Stopp av motoren**
Slipp motorbremsbøylen.

BRUK

Klipperen bør ikke brukes i terreng som heller mer enn 30°. Problemer med motorens smøring kan da oppstå. **(Q)**

Før klippingen starter bør grener, leker, steiner osv.

fjerns fra plenen. **(R)**

Unngå at kniven støter mot fremmedlegemer som stener, røtter o.l. da dette kan føre til at motorakselen kroker.

Ved sterk vekst klipp 2 ganger pr. uke.

Klipp aldri mer enn 1/3 av gressets lengde, spesielt i tørre perioder. **(S)**

Klipp første gang med stor klippehøyde

Kontroller resultatet og senk til ønsket høyde. Er gresset ekstra langt, kjør sakte, evt. klipp to ganger.

VEDLIKEHOLD

Ta alltid av pluggledningen før reparasjon, rengjøring eller vedlikeholdsarbeide. Etter 5 timer, trekk til skruer og muttere. Sjekk oljen.

Når klipperen tipres på siden må tennpluggen være høyeste punkt.

Regelmessig

1. Spyl eller børst bort alt gress, løv e.l. fra klipperen. (T)
2. Sjekk oljen.

Vær alltid forsiktig når du håndterer kniven - skarpe kanter kan forårsake skade.

BRUK HANSKER

Skift ut metallkniven etter 50 timers drift eller annethvert år, avhengig av hva som er oftest - uansett forfatning. Hvis kniven er sprukket eller skadet, må den skiftes ut med en ny.

1. Sliping og balansering av kniven. Ta av pluggledningen. Skru av kniven og lever den til sliping og balansering på et serviceverksted. Trekk skruen ordentlig til ved montering. Tiltrekkingmoment: 35-40 Nm. (V)
2. Bytt olje hver sesong eller etter 25 timer. Varmkjør motoren, ta av pluggledningen, skru ut peilepinnen, åpne bunnpluggen og la oljen renne ut. Skru i pluggen og fyll på ny olje, SAE 30. (W)
3. Motorbremswiren må alltid være justert slik at motoren stopper innen 3 sekunder. VIKTIG! For justering kontakt autorisert servicestasjon. (X)
4. Rengjøring av luftfilter. Løse skruen, ta av lokket og ta ut filterinnsatsen. (Z1 & Z2)
5. Vask oljeskumfilteret i et flytende vaskemiddel oppløst i vann. Klem filteret tørt i en klut. Tilsett 2-3 spiseskjeer olje og fordel godt i filteret.

Transport

Ta av pluggledningen. Løs wire/kabel fra håndtaket før det forsiktig legges ned. Unngå skader på wire/kabel. Tøm bensintanken. Ved offentlig transport må både benzin og olje tømmes.

Service

Ved reservedelbestilling, oppgi klipperens produktnr. Etter service, kontroller alltid oljenivået.

På slutten av sesongen

1. Skift ut kniv, bultene, muttere eller skruer, om nødvendig.
2. Rengjør gressklipperen grundig.
3. Be ditt lokale Servicecenter om å rense luftfilteret grundig og utføre eventuell service eller nødvendige reparasjoner.
4. Tøm motoren for olje og bensin.

Oppbevaring av gressklipperen

1. Gressklipperen må ikke settes bort umiddelbart etter bruk.
2. Vent til motoren er avkjølt for å unngå potensiell brannfare.
3. Rengjør gressklipperen.
4. Gressklipperen bør oppbevares på et kjølig, tørt sted hvor den ikke kan ta skade.

Serviceanbefalinger

Produktet ditt er entydig identifisert ved en sølv og sort etikett som viser produktklassifiseringene.

Vi anbefaler på det sterkeste at det utføres service på produktet minst én gang i året, oftere hvis det brukes profesjonelt.

Timeplan for vedlikehold av motoren

Følg enten time- eller kalenderintervallene, men gå etter de som inntreffer først. Det er nødvendig med hyppigere service når gressklipperen brukes under ugunstige forhold.

Første 5 timer - Skift olje.

Etter 5 timers drift eller daglig - Kontroller oljenivået. Rengjør toppdeksel på motor. Rengjør rundt lydempere.

Etter 25 timers drift eller hver sesong - Skift olje hvis maskinen utsettes for sterk belastning eller høy omgivende temperatur. Rengjør filteret.

Etter 50 timers drift eller hver sesong - Skift olje. Kontroller gnistfangeren hvis maskinen har en.

Etter 100 timers drift eller hver sesong - Rengjør kjølevift og -ribber på motor*. Skift ut tennpluggen.

* Gjør rent oftere under støvete forhold eller når det finnes rusk i luften, samt etter langvarig drift med klipping av høyt, tørt gress.

Service på motoren & Garanti

Motoren som din gressklipper er utstyrt med, er garantert av motorfabrikanten.

Fellsøking

Motoren vil ikke starte

1. Påse at operatørens kontrollspak (OPC) står i startstillingen.
2. Kontroller at det er nok bensin på tanken og at lokkets luftventil ikke er blokkert.
3. Ta ut og tørk tennpluggen.
4. Bensinen kan være gammel, bytt bensin. Når bensinen er byttet ut, kan det ta litt tid for den nye bensinen filtreres gjennom.
5. Kontroller at knivbolten er godt festet. En løs bolt kan gjøre startingen vanskelig.
6. Hvis motoren ikke vil starte, må du kople fra tennpluggledningen øyeblikkelig.
7. **RÅDFØR DEG MED DITT LOKALE GODKJENTE SERVICECENTER.**

Mangel på kraft i motoren og/eller overheting.

1. Kople fra tennpluggledningen og la motoren avkjøle seg.
2. Fjern avkoppet gress og rusk rundt motoren og luftinntakene og under dekslet, inkludert utkastertuten.
3. Rens motorens luftfilter (Be ditt lokale godkjente servicecenter om å rense motorens luftfilter grundig).
4. Bensinen kan være gammel, bytt bensin. Når bensinen er byttet ut, kan det ta litt tid for den nye bensinen filtreres gjennom.
5. **Hvis motoren frødeles mangler kraft og/eller overhøtes, må du kople fra tennpluggledningen øyeblikkelig.**
6. **RÅDFØR DEG MED DITT LOKALE GODKJENTE SERVICECENTER.**

Kraftig vibrasjon

1. Kople fra tennpluggledningen.
2. Kontroller at kniven er montert på korrekt måte.
3. Hvis kniven er skadet eller slitt, skift det ut med en ny.
4. Hvis vibrasjonen vedvarer, snu kniven 180° ved først å løse knivbolten og deretter snu kniven og trekke til knivbolten igjen.
5. **Hvis vibrasjonen vedvarer, må du kople fra tennpluggledningen øyeblikkelig.**
6. **RÅDFØR DEG MED DITT LOKALE GODKJENTE SERVICECENTER.**

MILJØINFORMASJON

Husqvarna Outdoor Products produkter produseres i henhold til et miljøhåndteringssystem (Environmental Management System) (ISO 14001) som benytter, hvor det er praktisk mulig, komponenter som er fremstilt på en måte som tar mest mulig hensyn til miljøet, i henhold til selskapets retningslinjer og med mulighet for gjenvinning (resirkulering) når produktets brukstid er slutt.

- Emballasjen kan gjenvinnes, og deler av plast er merket (hvor det er praktisk mulig) for kategorisert gjenvinning.
- Det må vises hensyn overfor miljøet når et produkt skal kastes.
- Om nødvendig ta kontakt med lokale myndigheter for mer informasjon.

KASTING AV DRIVSTOFF OG SMØRELJER

- Bruk beskyttelsesklær når du håndterer drivstoff og smøremidler.
- Unngå kontakt med huden.
- Fjern (Tapp ut) bensin og motorolje før du transporterer produktet.
- Ta kontakt med lokale myndigheter angående informasjon om din nærmeste miljøstasjon/avfallsplass.



Brukt drivstoff/olje må IKKE kastes i husholdningsavfallet.



Avfallsdrivstoff/olje er skadelige, men kan gjenvinnes og skal kastes via godkjente systemer.



Brukt drivstoff/olje må IKKE kastes i vann.



Må IKKE brennes.

Reservedeler

Blad

Delenummer.: **5839740-10**

EC KONFORMITETSERKLÆRING

Husqvarna AB, S-561 82 Huskvarna, Sweden

Erklærer under vårt utelukkende ansvar at produktet/ene er:

Betegnelse **Lawnmower = Gressklipper**
Typebetegnelse/r..... **LB 146**
Serieidentifikasjon **Se Produktets Klassifiseringsetikett**
Byggeår **Se Produktets Klassifiseringsetikett**

i overensstemmelse med opprinnelige krav og bestemmelser i henhold til følgende EU-direktiver:

2006/42/EC, 2004/108/EC, 2000/14/EC, 2011/65/EU

basert på de følgende gjeldende EU-harmoniserte standarder:

ISO 5395, EN 55012

Maksimum L_{pA} (A-veiet lydtrykknivå) i operatørstillingen, registrert på et eksemplar av produkt(er) ovenfor, er oppgitt i tabellen.

Maksimum veiet verdi for hånd-/armvibrasjon a_{hv} , målt i henhold til EN ISO 20643 på et eksemplar av produkt(er) ovenfor, er oppgitt i tabellen.

2000/14/EC: Målt lydeffekt L_{WA} & garanterte lydeffektverdier er i henhold til tallene i tabellen.

Prosedyre for konformitetsvurdering Annex VI

Myndighet..... SMP Svensk Maskinprovning AB

Fyrisborgsgatan 3
SE-754 50 Uppsala

Huskvarna 04/10/2015

C.Losdal

Forskning og utvikling manager
Vokter av teknisk dokumentasjon



Type	LB146
Klippebredde (cm)	46
Nominell kraft kW	1,9
Klippeinnretningens rotasjonshastighet (rpm)	2900
Målt lydeffekt L_{WA} (dB(A))	93
Garantert lydeffekt L_{WA} (dB(A))	94
Lydtrykk L_{pA} (dB(A))	80,2
Usikkerhet K_{pA} (dB(A))	2,5
Hånd-/armvibrasjon a_{hv} (m/s ²)	5,7
Usikkerhet K_{ah} (m/s ²)	1.5
Vekt (Kg)	19

Den indikerte nominelle motorkraften er gjennomsnittlig netto kraftytelse (på spesifisert omdr./min.) på en typisk produksjonsmotor for motormodellen målt ifølge SAE-standard J1349 / ISO 1585. Masseproduserte motorer kan variere fra denne verdien. Faktisk motorkraft for motoren som er installert i sluttmaskinen, er avhengig av driftshastigheten, miljøforholdene og andre variabler

VAROTOIMENPITEET



Tämän ruohonleikkurin väärinkäyttö saattaa aiheuttaa vakavia vammoja käyttäjälle ja muille läsnäoleville! Varoituksia ja turvaohjeita täytyy noudattaa turvallisuussyistä ja ruohonleikkurin tehokkaan toiminnan varmistamiseksi. Ruohonleikkurin käyttäjä on vastuussa tässä oppaassa sekä itse ruohonleikkurissa esiintyvien varoitus- ja turvaohjeiden noudattamisesta.

Koneessa olevien merkkien selitykset



Varoitus



Lue käyttöohjeet huolellisesti varmistaaksesi, että olet ymmärtänyt mitä kaikki säädinvivut tekevät.



Pidä ruohonleikkuri aina maassa ruohoa leikatessasi. Kiviä saattaa singota ilmaan, mikäli ruohonleikkuria kallistetaan tai nostetaan.



Varmista, ettei lähettyvillä ole muita ihmisiä. Älä käytä ruohonleikkuria, mikäli leikkausalueella on muita ihmisiä etenkin lapsia tai lemmikkieläimiä.



Ole varovainen leikkuterien kanssa. Älä laita käsiä tai jalkoja pyörivän terän lähettyville.



Irrota sytytystulppa, ennen kuin ryhdyt huoltamaan, puhdistamaan tai säätämään ruohonleikkuria, tai jos aiot jättää sen vartioimatta vähäksikään aikaa.)



Terä jatkaa pyörimistä leikkurin sammuttua. Odota kunnes kaikki osat ovat pysähtyneet täysin, ennen kuin kosket niihin.

Yleisiä:

1. Älä koskaan anna lasten tai sellaisten henkilöiden, jotka eivät ole perehtyneet näihin käyttöohjeisiin, käyttää tätä ruohonleikkuria. Paikalliset määräykset saattavat rajoittaa käyttäjän iän.
2. Lopeta koneen käyttö, kun muita ihmisiä etenkin lapsia tai lemmikkejä on lähellä.
3. Käytä ruohonleikkuria ainoastaan näiden käyttöohjeiden mukaisesti ja ohjeissa esitettyihin käyttötarkoituksiin.
4. Älä koskaan käytä ruohonleikkuria väsyneenä, sairaana tai alkoholin, huumeiden tai lääkkeiden vaikutuksen alaisena.
5. Ruohonleikkuria käyttävä henkilö on vastuussa muille ihmisille tai heidän omaisuudelleen tapahtuneista vahingoista tai vaaratilanteista.

Bensiini ja turvallisuus

VAROITUS - Bensiini on erittäin helposti syttyvää

- Käytä suojaavia vaatteita poltto- ja voiteluaineita käsitellessäsi.
- Vältä kosketusta ihon kanssa.
- Tyhjennä bensiini ja moottoriöljy ennen kuin kuljetat konetta.
- säilytä polttoainetta viileässä paikassa ja pidä tarkoitettussa säiliössä. Muoviasiat eivät yleensä ole sopivia tähän tarkoitukseen.
- lisää polttoainetta ainoastaan ulkona äläkä tupakoi samaan aikaan.
- lisää polttoaine **ENNEN** kuin käynnistät moottorin. Älä koskaan avaa polttoainesäiliön korkkia tai lisää polttoainetta moottorin käydessä tai sen ollessa kuuma.
- jos polttoainetta läikkyi, älä käynnistä moottoria, vaan siirrä kone pois läikkyneeltä alueelta ja varo, ettei minkäänlaisia kipinää syty, ennen kuin bensiiniin höyryt ovat haihtuneet.
- varmista, että kaikki polttoainesäiliöt ja säilytysastioiden korkit ovat kunnolla kiinni.
- siirrä kone pois täyttöalueelta, ennen kuin käynnistät sen.

- Säilytä polttoaine viileässä paikassa ja etäällä avotulesta.

Esivarmistelu

1. Käytä aina tukevia jalkineita ja pitkälahkeisia housuja ruohonleikkuria käyttäessäsi. Älä käytä laitetta paljain jaloin tai avosandaalit jalassa.
2. Kuulonsuojainten käyttö on suositeltavaa.
3. Varmista, ettei nurmikolla ole keppejä, kiviä, luita, johtoja tai muuta roskaa, jotka voivat sinkoutua ruohonleikkurin teristä.
4. Tarkista kone kulumiselta ja vahingoilta ja korjaa tarpeen mukaan, ennen kuin ryhdyt käyttämään sitä ja jos siihen on kohdistunut iskuja.
5. Vaihda kuluneet tai vahingoittuneet osat sekä kaikki kiinnittimet tasapainon varmistamiseksi.
6. Vaihda viallinen äänenvaimennin uuteen.

Käyttö

1. Älä käytä moottoria suljetussa paikassa, jonne voi kerääntyy pakokaasua (hiilimonoksidia).
2. Käytä ruohonleikkuria ainoastaan päivänvalossa tai hyvässä keinovalaistuksessa.
3. Vältä ruohonleikkurin käyttöä määrällä nurmikolla.
4. Ole varovainen määrällä nurmikolla, sillä saatat liukastua.
5. Ole erityisen varovainen rinteissä ja käytä luistamattomia jalkineita.
6. Leikkaa rinteet sivusuunnassa, ei ylös- ja alassuunnassa.
7. Ole erityisen varovainen vaihtaessasi suuntaa rinteissä.
8. Penkereiden ja rinteiden leikkaaminen voi olla vaarallista. Älä käytä ruohonleikkuria **penkereissä tai lyrkissä** rinteissä.
9. Älä kävele takaperin leikatessasi nurmikkoa, sillä saatat kompastua. Älä koskaan juokse.
10. Älä koskaan leikkaa nurmikkoa vetämällä leikkuria itseäsi kohti.
11. Sammuta moottori ennen kuin työnät ruohonleikkuria muun kuin nurmialueen ylitse ja kuljettaessasi sitä leikkausalueelle ja pois sieltä.
12. Älä koskaan käytä ruohonleikkuria, jos suojat ovat rikkoutuneet, tai jos ne puuttuvat.
13. Älä käytä moottoria ylinopeudella äläkä muuta säädinasetuksia. Liika nopeus on vaarallista ja lyhentää ruohonleikkurin käyttöikä.
14. Vapauta kaikki terän kytkimet ja käyttökytkimet ennen käynnistämistä.
15. Pidä kädet ja jalat aina pois leikkureiden lähettyviltä ja etenkin moottoria käynnistettäessä.
16. Älä kallista ruohonleikkuria moottoria käynnistettäessäsi.
17. Älä koskaan nosta ruohonleikkuria tai kannaa sitä moottorin käydessä.
18. Sytytystulpan vaijeri saattaa olla kuuma, käsittele sitä varoen.
19. Älä korjaa tai huolla ruohonleikkuria, jos moottori on kuuma.
20. Sammuta moottori ja odota kunnes terä on pysähtynyt: - ennen kuin jätät ruohonleikkurin vartioimatta.
21. Sammuta moottori vapauttamalla käyttökytkin, odota kunnes terä on pysähtynyt, irrota sytytystulpan johto ja odota kunnes moottori on jäähtynyt: - ennen kuin lisää polttoainetta; - ennen kuin tarkistat tukoksen; - ennen kuin tarkistat tai puhdistat leikkuria tai työskentelet sen parissa; - jos osut johonkin. Älä käytä ruohonleikkuria uudelleen, ennen kuin olet varmistanut, että se on turvallinen käyttää; - jos ruohonleikkuri alkaa täristä normaalista poikkeavasti, tarkista se välittömästi. Kova värinä saattaa aiheuttaa henkilövahinkoja.

Kunnossapito ja varastointi

1. Vaara: Älä koske pyörivään terään (teriin).
2. Turvallisuussyistä on syytä varmistaa, että kaikki mutterit, pultit ja ruuvit ovat tiukasti kiinni.

VAROTOIMENPITEET

- Vaihda kuluneet tai vahingoittuneet osat turvallisuuksystistä.
- Käytä ainoastaan tähän koneeseen tarkoitettuja varateriä, terän pultteja, välilevyjä ja hihnapyörää.
- Jos polttoainesäiliössä on polttoainetta, älä säilytä ruohonleikkuria sisätiloissa, missä höyryt saattavat joutua kosketukseen avotulen tai kipinöiden kanssa.
- Anna moottorin jäähtyä, ennen kuin siirräät sen suljettuun varastoon.
- Vähentääksesi tulipalon vaaraa pidä moottori, äänenvaimennin, akkutila ja polttoaineen säilytysalue puhtaana ruohosta, lehdistä ja ylimääräisestä rasvasta.
- Jos polttoainesäiliö täytyy tyhjentää, tee se ulkotiloissa.
- Säilytä viileässä, kuivassa paikassa poissa lasten ulottuvilta. Älä säilytä ulkona.

KOKOONPANO-OHJEET

- Aseta alempi kahva kahvanpidikkeiksi in. (A)
- Sovita ala-aisa siten, että aisan muotoillut päät tulevat oikein vastaaviin uriin leikkurin molemmille puolille. (B)
- Paina muovitulpat sisään molemmilla puolilla. (C)
- Aseta ylempi kahva paikoilleen. Huomioikaa käsimutterin ja kahvan välillä sijaitseva levy. (D)

Kahvassa oleva pysäytin

• KUMMATKIN PYSÄYTTIMET TÄYTYY ASENTAAN KAHVAAN ENNEN KÄYTTÖÄ

- Pakkauksessa on kaksi pysäytintä, joista toinen on merkitty **H** ja toinen **V**.
- Lukitaksesi kahvan kiinteään asentoon, kiinnitä pysäyttimet kuten kuvassa on esitetty (E).
- Aseta **H** oikealle puolelle ja **V** vasemmalle puolelle.

Käynnistysvaijeri

- Irrota sytytystulpan johto.

Jarru täytyy vapauttaa vetämällä ohjauskahvaa kohti kahvaa ennen kuin vaijeri vedetään ulos.

- Vedä ohjauskahvaa vapauttaaksesi moottorin jarrun. (F)
- Vedä käynnistysvaijeri kokonaan ulos.
- Laita vaijeri kahvassa olevaan käynnistysvaijerin pitimeen.(G).

Öljyntäyttö

- Täytä öljyä moottoriin.

SAE 30.

Irrota aina tulpan johto

- Kun säädät leikkuukorkeutta.
- Vedä pyörä lovesta ja siirrä se haluttuun asentoon. (H1) & (H2)

MOOTTORIA KOSKEVIA TIETOJA

Öljy

- Tarkista öljyn määrä ajoittain ja aina kun ruohonleikkuria on käytetty viisi tuntia.
- Lisää öljyä tarpeen mukaan niin, että öljyä on aina öljytikun TÄYNNÄ-merkkiin asti.
- Käytä hyvälaatuista SAE 30 -nelitahtiöljyä.
- Lisäessäsi öljyä: (J)
 - Irrota öljysäiliön korkki.
 - Täytä kunnes öljyä on öljytikun TÄYNNÄ-merkkiin asti.
- Vaihda öljy viiden ensimmäisen käyttötunnin jälkeen ja sen jälkeen 25 käyttötunnin välein.
- Vaihda öljy moottorin ollessa lämmin - mutta ei kuuma - älä koskaan huolla konetta moottorin ollessa kuuma.

Bensini

- Käytä tavallista lyijytöntä bensiiniä.
- ÄLÄ KOSKAAN KÄYTÄ LYIJYBENSINIÄ**
Lyijypitoinen bensini saa aikaan savuavaa pakokaasua ja vahingoittaa pysyvästi katalysaattorilla varustettuja moottoreita.
- Älä täytä polttoainesäiliötä moottorin ollessa kuuma.
- Älä täytä polttoainesäiliötä tupakoidessasi.
- Älä täytä polttoainesäiliötä moottorin käydessä.
- Jottei polttoainejärjestelmään joutuisi roskaa, pyyhi polttoaineen täyttöaukon korkki ennen kuin avaat sen.
- On suositeltavaa, että säiliö täytetään suodattimella varustetun supppelin kautta.
- Pyyhi läikkinnyt polttoaine pois ennen kuin käynnistät koneen.

KÄYNNISTYS JA SAMMUTUS

- Aseta leikkuri tasaiselle alustalle. Huom: ei sepelille soralle tms. Täytä tankki lyijytöntä bensiinillä, **ei öljykekoitteisella.** (K)
 - Älä lisää bensiiniä moottorin käydessä. Mahdollinen ylitseläykkyneyt bensiini siuhkutetaan pois vedellä.
 - Älä siuhkuta suoraan moottoriin
- ### Ryppymistä
- Moottorin käynnistys kylmänä**
Paina ryypitintä **3 kertaa** ennen kylmän moottorin käynnistämistä.(Mikäli moottori on pysähtynyt polttoaineen loppumisen takia, täytä tankkija paina ryypitintä **3 kertaa**.) (M)
 - Lämpimän moottorin käynnistäminen**
HUOM: Ryppytystä ei normaalisti tarvita moottorin ollessa lämmin. Kylmällä säällä ryppytyks kuitenkin saattaa olla välttämätöntä.(13 °C tai alle).
 - Vedä moottorijarrun sanka yläkahvaan saakka ennen moottorin käynnistämistä. Moottorijarrun sanka on pidettävä tässä asennossa, jotta moottori pysyisi käynnissä. (N)
 - Moottorijarrun sangan vapauttaminen pysäyttää moottorin 3 sekunnissa.**
 - Käynnistä moottori vetämällä nopeasti käynnistyskahvasta. (P)
 - Moottorin pysäytys** Vapauta moottorijarrun sanka.

KÄYTTÖ

Leikkuria ei tule käyttää maastossa jonka kaltevuuskulma on enemmän kuin 30 °. Tällöin ilmenee ongelmia moottorin voitelussa. (Q)
Ennen leikkaamista tulee nurmikolta poistaa oksat, leikkikalut, kivet jne. (R)
Varo, ettei terä osu pillossa oleviin esineisiin, kuten kiviin, juuriin yms., koska kampiakseli saattaa tällöin vääntyä.

Ruohonkasvun ollessa voimakkaimmillaan leikkaus tulee suorittaa 2 kertaa viikossa.
Älkää koskaan leikatko enempiä kuin 1/3 ruohon pituudesta, erityisesti kuivina kausina. (S)
Ensimmäisellä kerralla leikatkaa korkealta.
Tarkistakaa tulos ja alentakaa leikkuukorkeutta toivottuun korkeuteen. Mikäli ruoho on erityisen pitkä, tulee ajo suorittaa hitaasti, tai tehdä se kahteen kertaan.

KUNNOSSAPITO

Iroita aina tulpan johto ennen kuin ryhdyt korjaamaan, puhdistamaan tai muuten huoltamaan konetta. Kun konetta on käytetty 5 tuntia, ruuvit ja mutterit tulee kiristää. Tarkista öljy.

Kun leikkuri käännetään kyljelleen tulee syytystulpan olla ylipäätänsä. **Säännöllisesti**

1. Huuhtelee tai harjaa pois kaikki ruoho, lehdet jne leikkurilta. (T)
2. Tarkista öljy.

Käsittele terää varovasti - terävät reunat saattavat aiheuttaa vahinkoa.

KÄYTÄ HANSIKKAITA

Vaihda metalliterä 50 leikkaustunnin tai 2 vuoden jälkeen, riippumatta sen kunnosta.

Jos terä on hajennut tai muuten vahingoittunut, vaihda se uuteen.

1. Uuden hionta ja tasapainoittaminen. Iroita tulpan johto. Ruuvaa terä irti ja toimita se huoltoverstaalle hiotavaksi ja tasapainoitettavaksi. Kiinnittäkää ruuvi kunnolla. Kiristys momentti: 35–40 Nm. (V)
2. Vaihda öljy joka leikkuukautea tai 25 tunnin käytön jälkeen. Käytä moottori lämpimäksi, iroita tulpan johto, ruuvaa mittatikku irti, avaa pohjan tappi ja anna öljyn valua ulos. Kiinnitä tappi uudelleen ja lisää uutta öljyä, SAE 30. (W)
3. Moottorijarrun vajerin on aina oltava säädetty siten, että moottori pysähtyy 3 sekunnissa. HUOM! Anna sääät valtuutetun huoltoilikehän tehtäväksi. (X)
4. Ilmansuodattimen puhdistus. Iroittakaa ruuvi, poistakaa kansi ja ottakaa suodatinkotelo ulos. (Z1 & Z2)
5. Pese öljyvaahoelementti nestemäisellä pesuaineella ja vedellä. Purista se kuivaksi puhtaan kankaan sisällä. Voitele suodatin tasaisesti 2–3 ruokalusikallista öljyllä.

Kuljetus

Iroita syytystulpan johto. Iroita vajeri/kaapeli kädensijasta ennen sen huolellista kokoonlaitamista. Älä vahingoita vajeri/kaapelia. Tyhjennä bensiintankki. Yleisiä kulkuneuvoja käytettäessä on sekä bensiini että öljy poistettava.

Huolto

Varaosia tilatessanne ilmoittakaa leikkurin tuotenumero. Huollon jälkeen tarkistakaa aina öljyn määrä.

Käyttökauden loputtua

1. Vaihda terä, pultit, mutterit tai ruuvit tarvittaessa.
2. Puhdista ruohonleikkuri huolella.
3. Vie ilmansuodatin puhdistettavaksi paikalliseen huoltopisteeseen ja tee tarvittavat huoltotyöt ja korjaukset.
4. Tyhjennä moottoriöljy ja bensiini.

Ruohonleikkurin varastointi

1. Laita ruohonleikkuri varastoon välittömästi käytön jälkeen.
2. Odota kunnes moottori on jäähtynyt välttyäkseen mahdolliselta tulipalon vaaralta.
3. Puhdista ruohonleikkuri.
4. Säilytä viileässä, kuivassa paikassa, missä leikkuri ei pääse vahingoittumaan.

Huoltopalveluja koskevia suosituksia

Koneessa on hopean värinen ja musta arvokilpi. On suositeltavaa, että kone huolletaan vähintään kerran vuodessa, ja useammin jos ammatikäytössä.

Moottorin kunnossapito-ohjelma

Suorita huollot annettujen käyttötuntien jälkeen tai kuukausittain riippuen siitä kumpi tulee täyteen ensin. Ruohonleikkuri pitäisi huoltaa useammin, mikäli sitä käytetään epäsuotuisissa olosuhteissa.

Ensimmäiset 5 tuntia - Vaihda öljy.

Jokaisen viiden tunnin jälkeen tai päivittäin - Tarkista öljyn määrä. Puhdista sormisuojaus. Puhdista äänenvaimentimen ympärys.

Jokaisen 25 tunnin jälkeen tai kerran kesässä - Vaihda öljy, jos ruohonleikkuria kuormitetaan paljon, tai jos sitä käytetään kuivissa olosuhteissa. Huolla ilmanpuhdistaja.

Jokaisen 50 tunnin jälkeen tai kerran kesässä - Vaihda öljy. Tarkista kipinäsuojus, jos sellainen on asennettu.

Jokaisen 100 tunnin jälkeen tai kerran kesässä - Puhdista jäähydytsjärjestelmä*. Vaihda syytystulppa uuteen.

* Puhdista useammin pölyisissä olosuhteissa, tai jos ilmassa on roskaa tai jos ruohonleikkurilla on leikattu pitkää, kuivaa nurmikkoa useita kertoja.

Moottorin huolto ja takuu

Tässä ruohonleikkurissa oleva moottori kuuluu moottorin valmistajan takuun piiriin.

Vianetsintä

Moottori ei käynnisty

1. **Varmista, että ohjauskahva on käynnistysasenossa.**
2. Tarkista, että polttoainesäiliössä on riittävästi polttoainetta ja että korkin ilmanottoaukko ei ole tukossa.
3. Irota syytystulppa ja kuivaa se.
4. Bensiini saattaa olla vanhaa, vaihda uuteen. Uuden bensiinin läpisuodatus saattaa kestää jonkin aikaa, kun bensiini on vaihdettu.
5. Tarkista, että terän pultti on kunnolla kiinni. Ruohonleikkuri saattaa käynnistyä huonosti, jos pultti on löysällä.
6. **Jos moottori ei vielääkään käynnisty, irota syytystulpan johto välittömästi.**
7. **OTA YHTEYS PAIKALLISEEN, VALTUUTETTUUN HUOLTOPISTEeseen.**

Moottori on tehoton ja/tai kuumeenee liikaa

1. Irota syytystulpan johto ja anna moottorin jäähtyä.
2. Puhdista leikkujätteet ja muut roskat moottorin ympäriltä ja ilmanottoaukoista sekä kannen alapuolelta mukaan lukien poistoputki ja puhallin.
3. Puhdista moottorin ilmansuodattimet (Vie moottorin ilmansuodatin paikalliseen, valtuutettuun huoltopisteeseen, missä se puhdistetaan perusteellisesti).
4. Bensiini saattaa olla vanhaa, vaihda uuteen. Uuden bensiinin läpisuodatus saattaa kestää jonkin aikaa, kun bensiini on vaihdettu.
5. **Jos moottori on vieläkin tehoton ja/tai kuumeenee liikaa, irota syytystulpan johto välittömästi.**
6. **OTA YHTEYS PAIKALLISEEN, VALTUUTETTUUN HUOLTOPISTEeseen.**

Liiallinen värinä

1. Irota syytystulpan johto.
2. Tarkista, että terä on kiinnitetty oikein.
3. Jos terä on vahingoittunut tai kulunut, vaihda se uuteen.
4. Jos värinä jatkuu, avaa terän pultti ja käännä terää 180°. Kiristä terän pultti uudelleen.
5. **Jos värinä jatkuu, irota syytystulpan johto välittömästi.**
6. **OTA YHTEYS PAIKALLISEEN, VALTUUTETTUUN HUOLTOPISTEeseen.**

YMPÄRISTÖTIETOJA

Husqvarnain ulkokäyttöön tarkoitetut tuotteet on valmistettu ISO 14001 -ympäristöjärjestelmän mukaisesti ja mikäli käytännöllisesti katsoen mahdollista, niissä käytettävät osat on valmistettu mahdollisimman ympäristöystävällisillä menetelmillä yhtiön menetelmien mukaisesti sekä niin, että ne voidaan kierrättää, kun tuote on kulunut loppuun.

- Pakkausmateriaalit ovat kierrätettäviä ja muoviosissa olevat kierrätysmerkinnot (mikäli käytännöllistä) ovat lajittelun mukaiset.
 - Ympäristö täytyy ottaa huomioon loppuunkuluneita tuotteita hävitettäessä.
 - Paikalliset viranomaiset antavat tarvittaessa hävittämistä koskevia lisätietoja.
- POLTTOAINEIDEN JA VOITELUÖLJYN HÄVITTÄMINEN**
- Käytä suojaavia vaatteita poltto- ja voiteluaineita käsitellessäsi.
 - Vältä kosketusta ihon kanssa.
 - Tyhjennä bensiini ja moottoriöljy ennen kuin kuljetat konetta.
 - Paikallisilta viranomaisilta saat tietoja lähimmän kierrätyspisteen/jätteiden hävityspisteen sijainnista.



ÄLÄ hävitä käytettyä polttoainetta/öljyä talousjätteiden mukana



Jätepolttoaineet/öljyt ovat vahingollisia, mutta ne voidaan kierrättää ja ne tulee hävittää hyväksytyillä menetelmillä noudattaen.



ÄLÄ hävitä käytettyä polttoainetta/öljyä vesistöön.



Ei saa polttaa

Vaihto-osat

Terä

Osanumero.: **5839470-10**

EC VAATIMUSTENMUSTENMUKAISUUSVAKUUTUS

Husqvarna AB, S-561 82 Huskvarna, Sweden

Vakuuttaa yksinvastuullisena, että saha(t):

Määrittäminen **Lawnmower = R uohonleikkuri**
Tyypimäärittäminen **LB 146**
Sarjan Tunnus **Katso Tuotteen Arvokilpeä**
Valmistusvuosi **Katso Tuotteen Arvokilpeä**

vastaa seuraavien EY-direktiivien vaatimuksia:

2006/42/EC, 2004/108/EC, 2000/14/EC, 2011/65/EU

seuraavien yhtenäisten EU-standardien mukaisesti:

ISO 5395, EN 55012

Edellä mainittujen tuotteiden tutkimusnäytteestä mitattu suurin kuljettajan paikalla vallitseva äänenpainetaso (L_{pA}) ilmenee taulukosta.

Edellä mainittujen tuotteiden tutkimusnäytteestä EN ISO 20643 -standardin mukaisesti mitattu suurin käden värinätaaso (a_h) ilmenee taulukosta.

2000/14/EY: Mitattu äänen voimakkuuden (L_{WA}) ja taattu äänen voimakkuuden (L_{WA}) arvot ovat taulukossa esitettyjen mukaiset.

Yhdenmukaisuuden arviointimenettelytavat Annex VI

Notified Body..... SMP Svensk Maskinprovning AB
Fyrisborgsgatan 3
SE-754 50 Uppsala

Huskvarna 17/12/2013

C.Losdal

Tutkimus- ja kehityspäällikkö

Teknisten asiakirjojen hallussapitäjä



Tyyppi	LB 146
Leikkausleveys (cm)	46
Nimellisteho kW	1,9
Leikkauslaitteet pyörimisnopeus (rpm)	2900
Målt lydeffekt L_{WA} (dB(A))	93
Garanterat lydeffekt L_{WA} (dB(A))	94
Äänenpaine L_{pA} (dB(A))	80,2
Epävarma K_{pA} (dB(A))	2,5
Käden värinä a_h (m/s ²)	5,7
Epätarkkuus K_{ah} (m/s ²)	1.5
Paino (Kg)	19

Moottorin (tai moottorien) annettu nimellisteho on lähtötehon keskimääräinen nettoarvo (tyypillisen tuotantomoottorin ilmoitetulla kierrosluvulla) moottorin mallille, mitattuna standardin J1349 / ISO 1585 mukaisesti. Massatuotetut moottorit saattavat poiketa tästä arvosta. Lopulliseen koneeseen asennettuna moottorin todellinen moottoriteho riippuu käyttönopeudesta, ympäristön olosuhteista ja

SÄKERHETSFORESKRIFTER



Om denna gräsklippare inte används på rätt sätt kan den vara farlig! Denna gräsklippare kan orsaka allvariga skador på den person som kör den och andra; du måste följa alla varningar och säkerhetsinstruktioner så att du använder den på det mest säkra och effektiva sättet. Det åligger den som använder gräsklipparen att följa alla varningar och säkerhetsinstruktioner i denna handbok och på gräsklipparen.

Förklaring av symbolerna på din maskin



Varning



Läs användarinstruktionerna noggrant så att Du är säker på att Du förstår alla kontrollorgan och vad de är för.



Håll alltid gräsklipparen på marken när du klipper. Om du lutar eller lyfter gräsklipparen kan stenar kastas ut.



Håll åskådare på avstånd. Klipp inte när personer, speciellt barn, befinner sig inom klippområdet.



Var försiktig med tår och händer. Kom inte för nära det roterande bladet med dina tår eller händer.



Koppla bort tändstiftet innan du påbörjar underhållsarbete, rengöring, justering eller om du skall lämna gräsklipparen obevakad kortare eller längre tid.



Kniven fortsätter att rotera efter att maskinen har stängts av.
Vänta tills samtliga maskinkomponenter har stannat helt innan du vidrör dem.

Allmänt

- Låt aldrig barn eller personer som inte känner till dessa instruktioner använda gräsklipparen. Lokala bestämmelser kan begränsa ålder på den som kör maskinen.
- Slut använda maskinen då personer, speciellt barn, eller djur är i närheten.
- Använd gräsklipparen endast på det sätt och för de funktioner som beskrivs i dessa instruktioner.
- Kör aldrig gräsklipparen när du är trött, sjuk eller har intagit alkohol, droger eller medicin.
- Den som kör eller använder gräsklipparen är ansvarig för olyckor där andra personer eller deras egendom är inblandade.

Säkerhetsföreskrifter för bränsle

VARNING - bensin är ytterst lättantändligt

- Använd skyddskläder när Du hanterar bränsle och smörjmedel.
- Undvik kontakt med huden.
- Avlägsna bensin och motorolja innan Du transporterar enheten.
- Lagra bränslet på en sval plats i en behållare som är speciellt konstruerad för ändamålet. En vanlig plastdunk är inte lämplig.
- Fyll på bränsle utomhus och rök inte medan du fyller på bränsle.
- Fyll på bränsle **INNAN** du startar motorn. Avlägsna aldrig tanklocket eller tanka medan motorn är igång eller medan motorn är varm.
- Om du spillar bensin, försök inte starta motorn utan flytta maskinen bort från den plats där du spillde och undvik att skapa en källa för gnistbildning.
- Sätt ordentligt tillbara tanklock och locket på behållaren.
- Flytta maskinen bort från tankningsplatsen innan du startar den.
- Bränsle ska förvaras svalt, undan från öppen eld.

Föberedelse

- Använd alltid kraftiga skor och långbyxor när du använder din gräsklippare. Använd inte utrustningen när du är barfota eller har öppna sandaler.
- Användande av hörselskydd rekommenderas.
- Se till att gräsmattan är fri från pinnar, stenar, ben,

- stältråd och skräp; de kan kastas ut av kniven.
- Innan maskinen används och efter varje gång den utsats för hård stöt, kontrollera att det inte finns slitage eller skador och reparera om så behövs.
- Byt ut slitna eller skadade delar tillsammans med deras fastsättningsanordningar i hela satsen för att bevara balansen.
- Byt ut felaktigt ljuddämpare.

Användning

- Kör inte motorn i ett slutet utrymme där avgaser (kolorid) kan ansamlas.
- Använd gräsklipparen endast i dagsljus eller i bra artificiellt ljus.
- Undvik att köra din gräsklippare i vått gräs om det är möjligt.
- Var försiktig med vått gräs, du kan tappa fotfästet.
- Var extra försiktig på sluttningar och använd skor som inte slinter.
- Klipp gräs på sluttningar utmed sluttningen, aldrig upp och ner.
- Var extra försiktig när du byter riktning på sluttningar.
- Gräsklippning på vallar eller sluttningar kan vara farligt. Klipp inte gräs på **vallar** eller **branta** sluttningar.
- Gå inte baklänges när du klipper, du kan snubbla. Gå - spring aldrig.
- Kör aldrig gräs genom att dra gräsklipparen mot dig.
- Stanna motorn innan du kör gräsklipparen över andra ytor än gräs och när du transporterar gräsklipparen till och från det område som skall klippas.
- Kör aldrig gräsklipparen med skadade skydd eller utan att skydden är på plats.
- Kör inte motorn på för högt varvtal eller ändra inställningen på regulatoren. För högt varvtal är farligt och förkortar gräsklipparens livslängd.
- Koppla bort kniven och drivningen innan du startar.
- Håll alltid händer och fötter borta från skärande delar och speciellt när motorn startas.
- Luta inte gräsklipparen när du startar motorn.
- Lyft aldrig upp eller bär gräsklipparen medan motorn är igång.
- Kabeln till tändstiftet kan vara het - hantera den med försiktighet.
- Försök aldrig utföra underhållsarbete på din gräsklippare medan motorn är varm.
- Stanna motorn och vänta tills kniven har stannat - innan du lämnar gräsklipparen utan uppsikt för kortare eller längre tid.
- Släpp upp säkerhetshandtaget för att stoppa motorn, vänta tills bladet har stannat, koppla bort kabeln till tändstiftet och vänta tills motorn har svalnat - innan du fyller på tanken;
- innan du tar bort något som blockerar;
- innan du kontrollerar, rengör eller arbetar på maskinen;
- om du kör på något. Använd inte gräsklipparen förrän du är säker på att hela maskinen är i säkert skick för vidare körning;
- om gräsklipparen börjar vibrera onormalt. Kontrollera omedelbart. Stora vibrationer kan förorsaka skador.

Underhåll och undanställning

- Fara! Vidrör inte roterande klinga(klingor)
- Se till att alla muttrar, bultar och skruvar är ordentligt åtdragna för att vara säkra på att gräsklipparen är säker att köra.
- Byt ut slitna eller skadade delar av säkerhetsskäl.
- Använd endast original delar som specificeras för produkten.
- Ställ aldrig undan gräsklipparen med bränsle i tanken inne i en byggnad där ångor kan nå en öppen låga eller gnista.
- Låt motorn svalna innan du ställer in den i ett utrymme.
- För att minska risk för eldsvåda, håll motorn, ljuddämparen, batterilådan och bränsletanken fria från gräs, löv eller för mycket smörjefett.
- Om bränsletanken måste dräneras, skall detta göras utomhus.
- Förvara på en sval och torr plats utom räckhåll för barn. Förvara inte utomhus.

MONTERINGSINSTRUKTIONER

1. Placera nedre handtaget i handtagsfästerna. **(A)**
2. Passa in det nedre styret och kontrollera att ändarna på styret är korrekt placerade i respektive uttag på vardera sidan av gräsklipparen. **(B)**
3. Pressa in plastpluggarna på båda sidorna. **(C)**
4. Montera det övre handtaget. Obs.: brickor mellan vingmuttrarna och handtaget. **(D)**

Stoppklack för handtag

- **DE TVÅ STOPPKLACKARNA FÖR HANDTAGEN MÅSTE MONTERAS INNAN MASKINEN ANVÄNDS.**
1. I förpackningen finner Du 2 stoppklackar: en märkt **-H-** och en märkt **-V-**.
 2. För att låsa handtaget i ett fast läge, montera stoppklackarna som visas på bilden **(E)**.
 3. Placera **-H-** på högra sidan och **-V-** på vänstra sidan.

Ryckstart

1. Koppla bort kabeln till tändstiftet.
Du måste frisläppa bromsen genom att dra säkerhetsbygeln mot handtaget innan du drar ut snöret
2. Dra i säkerhetsbygeln för att släppa loss bromsen på motorn **(F)**.
3. Dra helt ut startsnöret.
4. Placera snöret i startsnörets styrning som finns i handtaget **(G)**.

Oljepåfyllning

1. Fyll olja i motorn.
SAE 30.

INSTÄLLING

1. **Tag bort tändkabeln** före inställning av klipphöjd.
2. Drag ut axeln ur haken och flytta till önskad position. **(H1) & (H2)**

MOTOR

Olja

1. Kontrollera oljenivån med jämna mellanrum och alltid efter fem timmars användning.
2. Fyll på olja om det behövs för att hålla nivån vid märket FULL på oljestickan.
3. Använd en av SAE 30 olja god kvalitet för fyrtaktsmotorer.
4. För att fylla på olja: **(J)**
 - a. Ta bort locket över oljepåfyllningshålet.
 - b. Fyll upp till märket FULL på oljestickan.
- Byt olja efter de första fem driftstimmarna och därefter alltid efter 25 driftstimmar.
5. Byt alltid olja medan motorn är varm - men inte het - försök aldrig utföra underhåll på en het motor.

Bensin

1. Använd ny av blyfri bensin standardoktan .
2. **ANVÄND ENDAST BLYFRI BENSIN**
Om Du använder blyad bensin kommer det att ryka från avgasröret och motorer som är försedda med katalitisk omvandlare kommer att få irreparabla skador.
3. Fyll inte tanken medan motorn är het.
4. Fyll inte tanken när du röker.
5. Fyll inte tanken medan motorn är igång.
6. För att undvika att skräp kommer in i bränslesystemet, torka bort gräs och smuts från locket till bränsletanken innan du skruvar av det.
7. Vi rekommenderar att du fyller tanken genom en tratt med ett filter.
8. Torka bort allt spill innan du startar motorn.

START OCH STOPP

1. Placera klipparen på plant underlag.
Obs. ej på singel, grus el. likn. Fyll tanken med blyfri bensin, **ej oljeblandad.** **(K)**
2. Fyll ej på bensin medan motorn är i gång. Eventuellt bensinspill spolas bort med vatten. Spola inte direkt på motorn.
3. Montera tändkabeln.

FLÖDNING

1. **Start av kall motor**
Tryck in pumpblåsan ordentlig **3 gånger** innan kall motorstart. (Om motorn stannat på grund av att bränsle tog slut, håll på nytt bränsle och tryck in pumpblåsan **3 gånger**). **(M)**

2. **Start av varm motor**
OBS: Flödning behövs vanligtvis inte när en varm motor startas. Vid kall väderlek (13 C eller under) kan emellertid upprepad flödning behövas.
3. Drag motorbromsbygeln helt mot det övre handtaget innan motorn startas. Motorbromsbygeln måste hållas i detta läget för att motorn ska gå. **(N)**
4. **Motor stoppar inom 3 sekunder om motorbromsbygeln släpps.**
5. Starta motorn genom att hastigt dra i starthandtaget. **(P)**
6. **Stopp av motoren.**
Släpp motorbromsbygeln.

KÖRNING

Klipparen bör inte användas i terräng som lutar mer än 30°. Problem med motorns smörjning kan då uppstå. **(Q)**
Innan klippningen påbörjas ska grenar, kvistar, stenar etc. avlägsnas från gräsmattan. **(R)**
Undvik att kniven slår mot främmande föremål som stenar, rötter el likn, eftersom detta kan leda till att motoraxeln kröks.

Om gräsmattan växer snabbt klipp 2 gånger i veckan. Klipp aldrig mer än 1/3 av gräsets längd. Detta gäller särskilt under torrperioder. **(S)**
Klipp först med stor klipphöjd.
Kontrollera resultatet och sänk till önskad höjd. Om gräset är extra långt, kör sakta och klipp ev. två gånger.

UNDERHÅLL

Tag alltid bort tändkabeln före reparation, rengöring eller underhållsarbete. Efter 5 timmar, drag åt skruvar och muttrar. Kontrollera oljan.

När klipparen läggs på sidan måste tändstiftet vara högsta punkten.

Regelbundet

1. Spola eller borsta bort allt gräs, löv etc. från klipparen. (T)
2. Kontrollera oljan.

Antera alltid kniven med försiktighet - vassa eggar kan orsaka skador.

ANVÄND HANDSKAR

Byt ut dina knivar efter 50 timmars klippning eller vartannat år beroende på vilket som kommer först - oberoende av deras kondition.

Om kniven har sprickor eller är skadad byt ut den mot en ny.

1. Slipning och balansering av kniven. Lossa tändstiftkabeln. Skruva av kniven och lämna den till slipning och balansering på en serviceverkstad. Dra åt skruven ordentligt när Ni sätter fast kniven igen. Ådragningsmoment: 35–40 Nm. (V)
2. Byt olja varje säsong eller efter 25 timmar. Varmkör motorn, lossa tändkabeln, skruva av oljesticken, öppna bottenpluggen och låt oljan rinna ur. Skruva i pluggen och fyll på ny olja, SAE 30. (W)
3. Motorbromsajern måste alltid vara justerad så att motorn stoppar inom 3 sekunder. VIKTIGT! För justering kontakta en auktoriserad återförsäljare eller serviceverkstad. (X)
4. Rengöring av Luftfilter. Lossa skruven, ta ut locket och ta ut filterinsatsen. (Z1 & Z2)
5. Tvätta oil foam-filtret i flytande tvättmedel och vatten. Vrid ut i en ren trasa. Tillsätt 2–3 matskedor olja som fördelas ordentligt i filtret.

Transport

Tag bort tändkabeln. Lossa vajer/kabel från handtaget innan det försiktigt läggs ihop. Undvik skador på vajer/kabel. Töm bensintanken. Vid allmänna transportmedel måste såväl bensin som olja tömmas ur.

Service

Vid reservdelsbeställning, uppge klipparens produktnr. Efter service, kontrollera alltid oljenivån.

När gräsklippings säsongen är slut

1. Byt ut kniv, bultar, muttrar eller skruvar om så behövs.
2. Rengör din gräsklippare omsorgsfullt.
3. Be din lokala serviceverkstad att rengöra luftfiltret ordentligt och utföra den service eller de reparationer som behövs.
4. Töm motorn på olja och bensin.

Hur du förvarar din gräsklippare

1. Ställ inte undan din gräsklippare omedelbart efter det att du använt den.
2. Vänta tills motorn har svalnat för att undvika risk för eldsåda.
3. Rengör din gräsklippare.
4. Lagra den på en sval, torr plats där din gräsklippare är skyddad från skador.

Servicerekommendationer

Din produkt kan identifieras genom produktetiketten i silver och svart.

Vi rekommenderar på det allvarigaste att Du lämnar in Din maskin för service minst en gång per år, oftare om den används professionellt.

Underhållsschema för motor

Följ intervallen per timma eller månad beroende på vilket som inträffar först. Service måste utföras oftare om maskinen används under svåra förhållanden.

Efter de första 5 timmarna - Byt olja

Var femte timma eller dagligen - Kontrollera oljenivån. Rengör varmeskyddet. Rengör runt ljuddämparen.

Var 25:e timma eller varje säsong - Byt olja om du kör maskinen i tjockt gräs eller i höga omgivningstemperaturer. *Gör service på luftrenaren.

Var 50:e timma eller varje säsong - Byt olja. Kontrollera gnistsäckaren om sådan är monterad.

Var 100:e timma eller varje säsong - Rengör kylsystemet*. Byt tändstift.

* Rengör oftare i dammiga förhållanden eller när det finns luftburet skräp eller efter längre körning när du klippt långt, torrt gräs.

Service och garanti på motorn

Den motor som är monterad på din gräsklippare är försedd med garanti från motortillverkaren.

Felsökning

Motorn startar inte

1. Se till att säkerhetsbygeln är i startläge.

2. Kontrollera att det finns tillräckligt med bränsle i tanken och att luftventilen i tanklocket är ren.
3. Avlägsna och torka av tändstiftet.
4. Bensinen kan vara för gammal, byt. När bensinen bytts kan det ta lite tid för färsk bensin att komma fram.
5. Kontrollera att knivbulten är fastdragen. En lös bult kan göra motorn svår att starta.
6. **Om motorn fortfarande inte startar, koppla omedelbart bort kabeln till tändstiftet.**
7. **KONTAKTA DIN LOKALA AUKTORISERADE SERVICEVERKSTAD.**

Ingen motorstyrka och/eller överhettning

1. Koppla bort kabeln till tändstiftet och låt motorn svalna.
2. Rensa bort gräsklipp och skräp från runt motorn och luftintagen och undersidan av kåpan inklusive kanalen och fläkten.
3. Rengör motorns luftfilter (be din lokala serviceverkstad att rengöra motorns luftfilter ordentligt).
4. Bensinen kan vara för gammal, byt. När bensinen bytts kan det ta lite tid för färsk bensin att komma fram.
5. **Om det fortfarande inte finns någon styrka i motorn och/eller den överhettas, koppla omedelbart bort kabeln till tändstiftet.**
6. **KONTAKTA DIN LOKALA AUKTORISERADE SERVICEVERKSTAD.**

För stora vibrationer

1. Koppla bort kabeln till tändstiftet.
2. Kontrollera att kniven är rätt monterad.
3. Om kniven är skadat eller sliten, byt ut den mot en ny.
4. Om vibrationerna kvarstår, vrid kniven 180° genom att lossa knivbulten, vrida kniven och dra åt knivbulten igen.
5. **Om vibrationerna kvarstår, koppla omedelbart bort kabeln till tändstiftet.**
6. **KONTAKTA DIN LOKALA AUKTORISERADE SERVICEVERKSTAD.**

MILJÖINFORMATION

- Husqvarna produkter för användning utomhus tillverkas enligt ett miljöstyrningsssystem (ISO 14001) där vi, när så är praktiskt möjligt, använder komponenter som tillverkas enligt företagets metoder på ett sätt som tar hänsyn till miljömässiga faktorer och med möjlighet för återvinning när produkten ej längre är användbar.
- Förpackningen kan återvinnas och plastdelarna har märkts (där så är praktiskt möjligt) för sortering för återvinning.
 - Man måste ta hänsyn till miljön när man gör sig av med en produkt som ej längre är användbar.
 - Om är nödvändigt, kontakta Din lokala myndighet för information om hur Du skall göra dig av med produkten.

BORTSKAFFNING AV BRÄNSLE OCH SMÖRJOLJOR

- Använd skyddskläder när Du hanterar bränsle och smörjmedel.
- Undvik kontakt med huden.
- Avlägsna bensin och motorolja innan Du transporterar enheten.
- Kontakta Din lokala myndighet för information om närmaste plats för återvinning/bortskaffning.



Gör Dig INTE av med förbrukat bränsle/förbrukat olja via hushållsavfall.



Avfallsbränsle/oljor är skadliga, men kan återvinnas och skall bortforslas genom godkända kanaler.



Håll INTE ut använda bränslen/oljor i vattendrag.



Får ej förbrännas

Reservdelar

Klinga

Reservdelsnummer: **5839740-10**

EC FÖRSÄKRAN OM ÖVERENSSTÄMMELSE

Husqvarna AB, S-561 82 Huskvarna, Sweden

Deklarerar under vårt eget ansvar att produkten:

Beteckning **Lawnmower = Gräsklippare**
Beteckning av typ(er)..... **LB 146**
Identifiering av serie **Se Produktidentifieringsetikett**
Tillverkningsår **Se Produktidentifieringsetikett**

Överensstämmer med nödvändiga krav & villkor i de följande EG-direktiv:

2006/42/EC, 2004/108/EC, 2000/14/EC, 2011/65/EU

baserat på följande EU-samordningsstandard:

ISO 5395, EN 55012

Maximal A-vägd ljudtrycksnivå L_{pA} vid operatörens position, inspelat i ett prov av den ovan nämnda produkten motsvarar nivån anges i tabellen.

Det maximala hand-/armvibrationsvägda värdet a_{vh} uppmätt i enlighet med EN ISO 20643 vid ett prov av ovan nämnda produkt anges i tabellen.

2000/14/EC: Den uppmätta ljudkraft L_{WA} & garanterade ljudkraft L_{WA} värdena är i enlighet med de tabulerade siffrorna.

Konformitetsvärderingsprocedur Annex VI

Underättat organ SMP Svensk Maskinprovning AB
Fyrisborgsgatan 3
SE-754 50 Uppsala

Huskvarna 04/10/2015

C.Losdal

Forskning- och utvecklingschef

Hållare för tekniska dokument.



Typ	LB 146
Klippbredd (cm)	46
Nominell effekt kW	1,9
Varvtal på klippanordning (rpm)	2900
Uppmätt ljudeffekt L_{WA} (dB(A))	93
Garanterad ljudeffekt L_{WA} (dB(A))	94
Ljudtryck L_{pA} (dB(A))	80,2
Osäkerhet K_{pA} (dB(A))	2,5
Hand- /armvibration a_{vh} (m/s^2)	5,7
Oviss K_{ah} (m/s^2)	1.5
Vikt. (Kg)	19

Effektmärkningen för motorn indikerad är den genomsnittliga nettoeffekten (vid specificerat varv per minut) av en typisk produktionsmotor för motormodell uppmätt till SAE-standard J1349 / ISO 1585. Massproducerade motorer kan skilja sig något från detta värde. Faktisk motoreffekt för motorn installerad i den slutliga maskinen är beroende på driftshastighet, miljöförhållanden och andra variabler

SIKKERHEDSREGLER



Hvis denne plæneklipper ikke anvendes korrekt, kan den være farlig! Denne plæneklipper kan forårsage alvorlige skader på brugeren og andre, og advarsler og sikkerhedsforeskrifter skal følges for at garantere sikkerhed og effektivitet ved brug af denne plæneklipper. Brugeren er ansvarlig for at følge de advarsels- og sikkerhedsforeskrifter, der er angivet i denne brugsvejledning og på plæneklipperen.

Forklaring af symboler på produktet



Advarsel



Læs brugsvejledningen grundigt, så De lærer betjeningsgrebene og deres funktioner at kende.



Hold altid plæneklipperen på jorden, når De slår græs. De kan risikere, at der kastes sten ud, hvis De vipper eller løfter plæneklipperen.



Hold tilskuere væk. Slå ikke græs, mens der er folk, specielt børn eller kæledyr på det område, hvor græsset skal slås.



Pas på at De ikke får skåret tær eller hænder af. Lad ikke hænder eller fødder komme i nærheden af en roterende kniv.



Afmonter tændledningen, før De forsøger at udføre nogen form for vedligeholdelse, rengøring eller justering, eller hvis De vil efterlade plæneklipperen uden opsyn for selv et kort stykke tid.



Kniven fortsætter med at rotere efter, at der er sluttet for maskinen. Vent til alle maskinkomponenter er standset helt, før du rører ved dem.

Generelt

- Lad aldrig børn eller folk, som ikke er bekendte med disse brugsvejledninger, benytte plæneklipperen. Lokale kan sætte begrænsninger for brugerens alder.
- Støb maskinen hvis der er folk, især børn, eller husdyr i nærheden.
- Benytt kun plæneklipperen på den måde og til de funktioner, der er beskrevet i denne brugsvejledning.
- Benytt aldrig plæneklipperen, når De er træt, syg eller De har indtaget alkohol, narkotika eller medicin.
- Operatøren eller brugeren er ansvarlig for uheld eller skader på andre mennesker eller deres ejendom.

Brændstofsikkerhed

ADVARSEL - Benzin er meget brandfarlig

- De skal sørge for at anvende beskyttelsestøj, når De arbejder med brændstoffer og smøremidler.
 - Undgå kontakt med huden
 - Fjern benzin og motorolie, inden De transporterer produktet.
 - Opbevar benzin køligt i en beholder, der er fremstillet specielt til dette formål. Plasticbeholdere er generelt uegnede.
 - Fyld kun brændstof på udendørs og undlad at ryge ved påfyldning.
 - Hæld brændstoffet på INDEN motoren startes. Fjern aldrig låget til brændstoftanken og påfyld heller ikke benzin, mens motoren er i gang, eller mens motoren er varm.
 - Hvis der spildes benzin, må motoren ikke forsøges startet. Fjern i stedet maskinen fra det sted, hvor benzinen blev spildt, og undgå at skabe antændingskilder, indtil benzindampene har spredt sig.
 - Sæt alle låg tilbage på brændstoftanke og beholdere og sørg for, at de sidder godt fast.
 - Fjern produktet fra påfyldningsområdet, før det startes.
 - Brændstoffet skal opbevares på et køligt sted i god afstand af åben ild.
- Slip dødmandsgrebet for at standse motoren, vent, indtil kniven er stoppet, tag tændledningen ud, og vent, indtil motoren er kølet ned:
 - inden De fylder benzin på
 - inden De kontrollerer, renser eller udfører arbejde på plæneklipperen;
 - Hvis De rammer en genstand. Benytt ikke plæneklipperen, før De er sikker på, at hele plæneklipperen er driftssikker;
 - Hvis plæneklipperen begynder at vibrere unormalt. Voldsomme rystelser kan medføre personskaade.
 - Slip dødmandsgrebet for at standse motoren, vent, indtil kniven er stoppet, tag tændledningen ud, og vent, indtil motoren er kølet ned:
 - inden De fylder benzin på
 - inden De kontrollerer, renser eller udfører arbejde på plæneklipperen;
 - Hvis De rammer en genstand. Benytt ikke plæneklipperen, før De er sikker på, at hele plæneklipperen er driftssikker;
 - Hvis plæneklipperen begynder at vibrere unormalt. Voldsomme rystelser kan medføre personskaade.

Vedligeholdelse og opbevaring

- Forsigtig! Man må ikke berøre det/de roterende blad(blade)
- Sørg for, at alle møtrikker, bolte og skruer altid er strammet for at sikre, at plæneklipperen er driftssikker.
- Udskift slidte eller beskadigede dele af sikkerhedshensyn.
- Brug ved udskiftning kun de knive, knivbolte, mellemstykker og hjul, der er specificeret for dette produkt.

Forberejdelse

- Anvend altid kraftigt fodtøj og lange bukser, når du anvender produktet. Man må ikke drive udstyret med

SIKKERHEDSREGLER

- Opbevar aldrig plæneklipperen med brændstof i tanken i en bygning, hvor dampe kan komme i nærheden af åben ild eller gnister.
- Lad motoren køle ned, inden den opbevares i nogen form for indelukke.
- Hold motoren, støjdæmperen, batterikassen og det sted, hvor brændstoffet opbevares, fri for græs, blade eller store mængder fedtstof or at nedsætte risikoen for brand.
- Hvis brændstoffet skal tændes, skal dette gøres udendørs.
- Skal opbevares på et tørt og køligt sted uden for børns rækkevidde. Må ikke opbevares udendørs.

MONTERINGSVEJLEDNING

- Anbring nedre håndtag i håndtags-fæsteanordningene. (A)
- Monter det nederste håndtag, idet det sikres, at de formede ender sidder korrekt i de tilsvarende slidser i hver side af plæneklipperen. (B)
- Press plaststifterne ind på begge sider. (C)
- Montér øverste håndtag. Glem ikke skiven mellem møtrik og håndtag. (D)

Håndtagsstopplade

• DE 2 HÅNDTAGSSTOPPLADER SKAL MONTERES INDEN BRUG

- Der medfølger 2 stopplader i emballagen. Den ene er afmærket med -H-, og den anden er afmærket med -V-.
- Håndtaget låses fast ved, at stoppladerne sættes på som vist i illustrationen. (E)
- Placér -H- i højre side og -V- i venstre side.

Rekylstarter

- Monter tændrørs-ledningen.

De skal frigøre bremsen ved at trække dødmandsgrebet i mod håndtaget, før De trækker ud i snoren.

- Træk i dødmandsgrebet så motorbremsen frigøres. (F)
- Træk snoren helt tilbage.
Placér snoren i træksnorholderen, som er placeret på håndtaget (G).

Ollepåfyldning

- Fill olie på motoren.
SAE 30.

INDSTILLING

- Fjern tændkablet fra tændrøret for indstilling af klippehøjde.
- Træk hjulet ud af hakket, og flyt det til ønsket position. (H1) & (H2)

MOTORINFORMATION

Olie

- Kontrollér oliestanden regelmæssigt og hver femte driftstime.
- Påfyld olie efter behov, således at oliestanden holdes på FULL-mærket (fuld) på oliestandsmåleren
- Brug en SAE 30 firetaktsolie af en god kvalitet.
- Påfyldning af olie: (J)
 - Fjern oliedækslet.
- Fill til FULL-mærket (fuld) på
- Skift olien efter de første fem timers drift og derefter hver 25. driftstime.
- Skift altid olien, mens motoren er varm - men ikke brandvarm. Forsøg aldrig at udføre nogen form for vedligeholdelse på en varm motor.

Benzin

- Brug Aspen Miljebenzin eller frisk blyfri benzin almindelig oletan.
- BRUG ALDRIG BLYHOLDIG BENZIN**
Brug af blyholdig benzin vil få udstødningen til at ryge og forårsage uoprettelig skade på motorer, der er udstyret med katalysator.
- Fill ikke brændstoffranken, mens motoren er brandvarm.
- Fill ikke brændstoffranken, mens De ryger.
- Fill ikke brændstoffranken, mens motoren kører.
- Tør benzindækslet helt ren for græs og snavs, før De skruer den af, for at undgå at få snavs ind i brændstofsysteet.
- Det anbefales, at De fylder tanken gennem en tragt med et filter.
- Tør spildt benzin væk, før De starter motoren.

START OG STANDSNING

- Placér klipperen på et plant underlag. Obs. ikke på radel, grus og lign. Fyld tanken med blyfrit benzin, **olieblandet. (K)** **Ikke**
- Fill ikke benzin på mens motoren går. Hvis der kommer benzin udenfor, spules dette af med vand. Spul ikke direkte på motoren.
- Monter tændkablet.

TIPPEREN

1. Start af kold motor

Tryk hårdt på tipperen **3 gange** før den kolde motor startes. (Hvis motoren er gået i stå på grund af bensinmangel, påfyldes benzin og tipperen aktiviseres **3 gange**.) (M)

2. Start af varm motor

- OBS:** Det er normalt ikke nødvendigt at tippe en varm motor, før den startes. I koldt vejr (55°F/13°C eller lavere) kan det dog være nødvendigt at bruge tipperen igen.
- Træk motorbremsebøjlen op i retning mod det øverste håndtag, før motoren startes. Motorbremsebøjlen skal forblive i denne position for at holde motoren i gang. (N)
 - Slippes motorbremsebøjlen, standser motoren inden for **3 sekunder**.
 - Start motoren ved at trække i starthåndtaget med en hurtig bevægelse. Indstil ønsket (P)
 - Standning av motoren**
Slipp motorbremsebøjlen.

BRUG

For at undgå smøringsproblemer bør klipperen ikke anvendes i terræn der hælder mere end 30 °. (Q)
Inden klipningen påbegyndes, bør man fjerne grene, legetøj, sten o.s.v. fra plænen. (R)
Undgå at kniven støder mod fremmedlegemer såsom sten, rødder o.l., da dette kan medføre at motorakslen bøjes.
Klip græsset 2 gange om ugen i den stærkeste vækstperiode.

Klip aldrig mere end 1/3 af græslængden, især ikke i tørre perioder. (S)
Foretag den første klipning med plæneklipperen indstillet i en af de højeste positioner.
Check resultatet, og sænk derefter klipperen ned i ønsket højde. Hvis græsset er ekstra langt, kør langsomt, evt. klip 2 gange.

VEDLIGEHOLDELSE

Fjern altid tændkablet fra tændrøret før reparation, rengøring eller vedligeholdelsesarbejde.

Efter 5 timers drift å stram alle skruer og møtrikker.

Check olien. Når klipperen anbringes på siden skal tændrøret være højeste punkt

Regelmæssigt

1. Spul eller børst klipperen ren for alt græs, løv o.l.(T)
2. Check olien.

Håndtør altid kniven med forsigtighed.

De kan komme til skade ved berøring af skarpe kanter.

BRUG HANDSKER

Udskift Deres metalkniv efter 50 timers plæneklipping eller to år, alt efter, hvad der indtræffer først, uden hensyn til dens tilstand.

Hvis kniven er revnet eller beskadiget, skal den udskiftes med en ny.

1. Slibning og afbalancering af kniven. Fjern tændkablet. Skru kniven af og indlever den til slibning og afbalancering på et serviceværksted. Træk skruen godt til ved monteringen. Tilspændningsmoment: 35–40 Nm. (V)
2. Skift olie hver sæson, eller efter 25 timers drift. Kør motoren varm, fjern tændkablet, fjern oliepidnen, åben bundproppen og lad olien løbe ud. Skru proppen til og fyld ny olie på, SAE 30. (W)
3. Motorbremsekablet skal altid være justeret således at motoren standser inden 3 sekunder. VIGTIGT! Justering bør foretages af autoriseret serviceværksted. (X)
4. Rengøring af luftfilter. Skruen løsnes, dækslet fjernes og filteret tages ud. (Z1 & Z2)
5. Vask oli foam-indsatsen i flydende rengøringsmiddel og vand. Klem det tørt i en ren klud. Tilsæt 2–3 spiseske fuld olie, og fordel det godt i filteret.

Transport.

Fjern tændkablet fra tændrøret. Løs wire/kablet fra håndtaget og læg det forsigtigt ned. Undgå skader på wire/kabel. Tøm benzintanken. Ved transport med offentlige befordringsmidler skal både olie- og benzintanken tømmes.

Service

Ved bestilling af reservedele skal klipperens produkt nr. opgives. Kontrollér altid oliestanden efter servicetilsyn.

Ved plæneklippingsæsonens slutning

1. Udskift knive, bolte, møtrikker eller skruer, hvis det er nødvendigt.
2. Rengør Deres plæneklipper grundigt.
3. Bed det lokale servicecenter om at rengøre luftfilteret grundigt og udføre service eller reparation, som måtte være nødvendig.
4. Dræn motoren for olie og benzin.

Opbevaring af Deres plæneklipper

1. Stil ikke Deres plæneklipper væk umiddelbart efter brug.
2. Vent indtil motoren er kølet ned for at undgå eventuel brandfare.
3. Rengør Deres plæneklipper.
4. Opbevar den et køligt, tørt sted, hvor Deres plæneklipper er beskyttet mod beskadigelse.

Anbefalet service

Deres produkt er specielt identificeret med en produktmærkeplade i sølv og sort.

Vi anbefaler stærkt, at produktet efterseres mindst én gang om året og oftere, hvis der er tale om erhvervsmæssig anvendelse.

Vedligeholdelseskema for motor

Følg time- eller kalenderintervallerne, alt efter hvilke indtræffer først. Der kræves hyppigere vedligeholdelse, når driftsforholdene ikke er gode.

Efter de første 5 timer - Skift olie

Hver 5. time eller dagligt - Kontrollér oliestanden.

Rengør fingerbeskyttelse. Rengør rundt om lyddæmper.

Hver 25. time eller hver sæson - Skift olie, hvis plæneklipperen benyttes under stor belastning eller ved høje omgivende temperaturer. Efterse luftfilter.

Hver 50. time eller hver sæson - Skift olie. Efterse gnistfanger, hvis en sådan er monteret.

Hver 100. time eller hver sæson - Rengør kølesystemet*. Udskift tændrør.

* Rengør hyppigere under støvede forhold, eller når luftbåret materiale forekommer eller efter lang tids drift med klipping af højt, tørt græs.

Motorservicering og -garanti

Der ydes garanti på den motor, Deres

plæneklipper er udstyret med, fra motorproducenten.

Fejlfinding

Motoren vil ikke starte

1. Kontrollér, at dødmansgrebet er i startpositionen.
2. Kontrollér, at der er nok brændstof i tanken, og at luftluhlet er frit.
3. Tag tændrøret ud og rengør det.
4. Benzinen er muligvis for gammel – udskift den, hvis det er tilfældet. Når benzinen er blevet udskiftet, kan det tage lidt tid, for den nye benzin løber igennem.
5. Kontrollér, at knivbolten er strammet. En løs bolt kan bevirke, at det er svært at starte plæneklipperen.
6. Hvis motoren stadig ikke vil starte, skal De øjeblikkeligt afbryde tændrørsledningen.
7. KONSULTER DERES LOKALE GODKENDTE SERVICECENTER.

Manglende motorkraft og/eller overophedning

1. Afbryd tændrørsledningen, og lad motoren køle ned.
2. Fjern græs og andet materiale fra motoromgivelsesrør og luftindtag samt undersiden af skjoldet, herunder renden og ventilatoren.
3. Rengør motorens luftfilter (bed Deres lokale godkendte servicecenter om at rengøre luftfilteret grundigt).
4. Benzinen er muligvis for gammel – udskift den, hvis det er tilfældet. Når benzinen er blevet udskiftet, kan det tage lidt tid, for den nye benzin løber igennem.
5. Hvis der stadig ingen motorkraft er og/eller motoren overopheder, skal De øjeblikkeligt afbryde tændrørsledningen.
6. KONSULTER DERES LOKALE GODKENDTE SERVICECENTER.

Overdreven vibration

1. Afbryd tændrørsledningen.
2. Kontrollér, at kniven er monteret korrekt.
3. Hvis kniven er beskadiget eller slidt, skal den udskiftes med en ny.
4. Hvis rystelserne bliver ved, kan De prøve at dreje kniven 180° ved først at løsne knivbolten, derefter dreje kniven og til sidst stramme knivbolten igen.
5. Hvis vibrationen fortsætter, skal De øjeblikkeligt afbryde tændrørsledningen.
6. KONSULTER DERES LOKALE GODKENDTE SERVICECENTER.

MILJØMÆSSIGE OPlysNINGER

Husqvarna Outdoor Products er fremstillet i henhold til et miljøstyringssystem (ISO 14001), der, hvor det er praktisk muligt, anvender komponenter, som fremstilles på den mest ansvarlige vis miljømæssigt, i overensstemmelse med virksomhedsprocedurer og med mulighed for genbrug i slutningen af produktets levetid.

- Emballagen kan genbruges, og plastikkomponenter er mærket (hvor det er praktisk muligt) med henblik på kategoriseret genbrug.
- Miljøbevidsthed er en vigtig faktor ved bortskaffelse af produkter, der er slidt op.
- Kontakt om nødvendig Deres lokale myndigheder for at få oplysninger om bortskaffelse.

BORTSKAFFELSE AF BRÆNDSTOFFER OG SMØREOLIER

- De skal sørge for at anvende beskyttelseslignende, når De arbejder med brændstoffer og smøremidler.
- Undgå kontakt med huden
- Fjern benzin og motorolie, inden De transporterer produktet.
- Kontakt Deres lokale myndigheder for at få oplysninger om Deres nærmeste genbrugs-/affaldsstation.



Smid IKKE brugte brændstoffer/oiler ud med husholdningsaffald



Affaldsbrændstoffer/affaldsolier er skadelige, men kan genbruges og bør bortskaffes ved hjælp af godkendte midler.



Smid IKKE brugte brændstoffer/oiler i vand.



Må IKKE antændes

Reserve dele

Blad

Delnummer: 5839740-10

EC OVERENSSTEMMELSE SERKLÆRING

Husqvarna AB, S-561 82 Huskvarna, Sweden

Vi erklærer herved under eneansvar, at produktet/produkterne:

Betegnelse **Lawnmower = Plæneklipper**
Betegnelsestype(r)..... **LB 146**
Identifikation af serie **Se Produktmærkat**
Fremstillingsår **Se Produktmærkat**

Holder overensstemmelse med de væsentlige krav og bestemmelser i følgende EU-direktiver:

2006/42/EC, 2004/108/EC, 2000/14/EC, 2011/65/EU

på grundlag af følgende anvendte EU-harmoniserede standarder:

ISO 5395, EN 55012

Det maksimale A-vægtede lydtryksniveau L_{pA} ved operatørens station, indspillet med en prøve fra ovennævnte produkt(er), er anført i tabellen.

Den maksimale vægtede a_h -værdi for hånd-/armvibration, som er målt i henhold til EN ISO 20643 med en prøve fra ovennævnte produkt(er), er anført i tabellen.

2000/14/EF: De målte L_{WA} -værdier for målt og garanteret støjniveau er de opgivne tal i skemaet.

Procedure for overensstemmelsesvurdering Annex VI

Bemyndiget organ SMP Svensk Maskinprovning AB

Fyrisborgsgatan 3
SE-754 50 Uppsala

Huskvarna 04/10/2015

C.Losdal

Forskning og udviklingschef

Indehaver af teknisk dokumentation



Type	LB 146
Klippebredde (cm)	46
Mærkeeffekt kW	1,9
Klippeenhedens rotationshastighed (rpm)	2900
Målt støjniveau L_{WA} (dB(A))	93
Garanteret støjniveau L_{WA} (dB(A))	94
Lydtryk L_{pA} (dB(A))	80,2
Usikkerhed K_{pA} (dB(A))	2,5
Hånd-/armvibration a_h (m/s ²)	5,7
Usikkerhed K_{ah} (m/s ²)	1.5
Vægt(Kg)	19

Den angivne nominelle motoreffekt er den gennemsnitlige netkraftydelse (ved specificeret rpm) på en typisk produktionsmaskine for motormodellem målt i henhold til SAE-standard J1349 / ISO 1585. Masseproducerede motorer kan variere fra denne værdi.

Den faktiske motorkraft for motoren, der er installeret i den endelige maskine, er afhængig af driftshastigheden, miljøforholdene og andre variabler

PRECAUCIONES DE SEGURIDAD



Si no lo utiliza correctamente este cortacésped puede ser peligroso! Este cortacésped puede causar daños serios al operador y a otros. Siga atentamente las advertencias y medidas de seguridad para garantizar seguridad y eficacia en la utilización de este cortacésped. El operador es responsable de seguir las advertencias e instrucciones de seguridad en este manual y en el cortacésped.

Explicación de los símbolos en su aparato



Advertencia



Lea las instrucciones del usuario con atención para asegurarse de que comprende todos los controles y para qué sirven.



Mantenga siempre el cortacésped en el suelo si está encendido. Balancear o elevar el cortacésped podría hacer que saltasen piedras.



Mantenga a los no usuarios alejados del cortacésped. No utilice la máquina mientras haya personas, especialmente niños, o animales en el área que desea cortar.



Tenga cuidado con los dedos de los pies y de las manos. No ponga las manos o los pies cerca de una cuchilla rotativa.



Desconecte la bujía de encendido antes de realizar cualquier tipo de mantenimiento, limpieza o ajuste, o si va a dejar el cortacésped almacenado por cualquier período de tiempo.



La hoja continúa rotando después de desconectar la máquina. Esperar hasta que los componentes de la máquina hayan parado por completo antes de tocarlos.

Generalidades

- No permita nunca a los niños o a las personas que no estén familiarizadas con estas instrucciones utilizar el cortacésped. Las regulaciones locales puede que restrinjan la edad del operador.
- Detenga el uso de la máquina mientras otras personas estén cerca, especialmente niños o animales domésticos.
- Sólo utilice el cortacésped de la forma y para las funciones descritas en estas instrucciones.
- Nunca opere el cortacésped cuando esté cansado, enfermo o bajo la influencia del alcohol, drogas o medicinas.
- El operador o el usuario es el responsable por accidentes o daños ocurridos a otras personas o a su propiedad.

Seguridad de combustible

ADVERTENCIA - La gasolina es muy inflamable

- Lleve ropa de protección al manipular combustibles y lubricantes.
- Evite el contacto con la piel
- Quite la gasolina y el aceite del motor antes de transportar el producto.
- Almacene el combustible en un lugar fresco en un contenedor específicamente diseñado para este propósito. En general los contenedores de plástico no son adecuados.
- llene de combustible al aire libre y no fume mientras realiza la operación.
- añada el combustible **ANTES** de arrancar el motor. No quite nunca la tapa del depósito de combustible o añada éste con el motor funcionando o cuando esté caliente.
- si se derrama la gasolina, no intente arrancar la máquina en el mismo lugar sino retírela del lugar en donde se derramó la gasolina y evite crear una fuente de ignición hasta que los vapores de la gasolina se hayan disipado.
- vuelva a poner las tapas del depósito de combustible y del contenedor bien apretadas.
- mueva la máquina fuera del área de llenado de combustible antes de arrancarla.
- Guardar combustibles en un lugar fresco lejos de llamas.

Preparación

- Cuando utilice la máquina lleve siempre pantalones largos y calzado fuerte. No utilice esta herramienta con los pies descalzos ni con sandalias abiertas
- Se recomienda el uso de protección para los oídos
- Asegúrese de que el césped está limpio de palos, piedras, huesos, alambres y suciedad; podrían ser lanzados por la cuchilla.
- Antes de usar la máquina y después de golpearla accidentalmente, comprobar si hay señal de desgaste o de daño y reparar si fuera necesario.
- Cambie las cuchillas desgastadas o dañadas junto con sus fijaciones a juego para preservar el equilibrio.
- Cambie los silenciadores defectuosos.

Uso

- No arranque el motor en espacios cerrados donde se puedan acumular los humos del escape (monóxido de carbono).
- Utilice el cortacésped sólo a la luz del día o con una buena luz artificial.
- Evite utilizar el cortacésped cuando la hierba esté húmeda, siempre que sea posible.
- Tenga cuidado cuando el césped esté húmedo; podría resbalar.
- En las pendientes, tenga un cuidado extra para no resbalar, y utilice zapatos antideslizantes.
- Corte el césped en las pendientes al biés, nunca de arriba abajo o de abajo arriba.
- Tenga una precaución extrema al cambiar de dirección en las pendientes.
- Cortar el césped en riberas y pendientes puede ser peligroso. No corte el césped en **riberas** o pendientes **empinadas**.
- No ande hacia atrás cuando corte el césped, podría caerse. Siempre ande, nunca corra.
- Nunca corte el césped tirando del cortacésped hacia usted.
- Pare el motor antes de empujar el cortacésped sobre superficies sin césped y cuando transporte el cortacésped desde y hasta el área que desea cortar.
- Nunca utilice el cortacésped con las protecciones dañadas o sin poner en su lugar.
- Nunca haga que el motor funcione a sobrevelocidad o cambie las fijaciones del regulador. Una velocidad excesiva es peligrosa y reduce la vida del cortacésped.
- Desembrague los embragues de la cuchilla y de accionamiento antes de arrancar.
- Mantener las manos y los pies alejados del medio de corte en todo momento y especialmente al poner en marcha el motor.
- No incline el cortacésped al arrancar el motor.
- Nunca levante o transporte el cortacésped con el motor funcionando.
- El alambre de la bujía de encendido puede estar caliente - tenga cuidado al tocarlo.
- No intente realizar ningún trabajo de mantenimiento en el cortacésped con el motor caliente.
- Pare el motor, y espere hasta que la cuchilla haya dejado de girar:
 - antes de dejar el cortacésped desatendido por cualquier período de tiempo.
- Libere el control de presencia de operador para parar la máquina, espere hasta que la cuchilla se haya parado, desconecte el cable de la bujía y espere hasta que el motor se haya enfriado:
 - antes de llenar de combustible;
 - antes de liberar un objeto atascado;
 - antes de comprobar, limpiar o trabajar en la máquina;
 - si choca con un objeto. No utilice el cortacésped hasta estar seguro de que es totalmente seguro hacerlo;
 - si el cortacésped comienza a vibrar de forma anormal. Revíselo inmediatamente. Una vibración excesiva podría causar lesiones.

PRECAUCIONES DE SEGURIDAD

Mantenimiento y almacenamiento

1. Precaución: No toque la(s) cuchilla(s) giratoria(s)
2. Mantenga todas las tuercas, pernos y tornillos apretados para asegurar que el cortacésped está en una condición segura de trabajo.
3. Por razones de seguridad cambie las piezas desgastadas o dañadas.
4. Sólo utilice la cuchilla, perno de cuchilla, espaciador e impulsor de repuesto especificados para este producto.
5. Nunca almacene el cortacésped con combustible en el depósito dentro de un edificio en donde los humos puedan alcanzar una llama abierta o chispa.

6. Deje que el motor se enfríe antes de guardar la máquina en un lugar cerrado.
7. Para reducir el peligro de fuego, mantenga el motor, silenciador, compartimento de la batería y el área de almacenamiento del combustible libres de césped, hojas o grasa excesiva.
8. Si tiene que vaciar el depósito de combustible, hágalo al aire libre.
9. Guarde en un lugar seco y frío y fuera del alcance de los niños. No almacene en el exterior.

INSTRUCCIONES DE MONTAJE

1. Colocar la parte inferior de la guía en los dispositivos de fijación. **(A)**
2. Montar el mango inferior asegurándose de que los extremos se colocan correctamente en las correspondientes ranuras a cada lado de la máquina. **(B)**
3. Introducir bajo presión los pasadores de plástico de los dos lados. **(C)**
4. Montar la parte superior de la guía. No olvidarse de la arandela entre tuerca y guía. **(D)**

Topo del manillar

- **DEBERÁ INSTALAR LOS DOS TOPES DEL MANILLAR ANTES DE UTILIZAR LA MÁQUINA.**
- 1. En el paquete hallará dos topes uno marcado con -H- y el otro con -V-.
- 2. Para inmovilizar el manillar en una posición fija, acople los topes según se muestra en la ilustración **(E)**.
- 3. Coloque -H- en el lado derecho y -V- en el izquierdo.

Arranque manual

1. Desconecte el cable de la bujía de encendido. **Libere el freno tirando de la palanca de liberación del freno (OPC) en el mango antes de tirar del cordón.**
2. Tire del estribo de seguridad para soltar el freno en el motor **(F)**.
3. Extienda totalmente el cordón de tiro.
4. Coloque el cordón en la guía de cordón de tiro posicionada en el mango. **(G)**.

Relleno de aceite

1. Rellenar el motor de aceite. SAE 30.

AJUSTE

1. **Desconectar el cable del encendido de la bujía** antes de ajustar la altura del corte.
2. Sacar la rueda de la muesca y moverla a la posición deseada. **(H1) & (H2)**

NOTAS ACERCA DEL MOTOR

Aceite

1. Compruebe el nivel de aceite periódicamente y después de cada cinco horas de funcionamiento.
2. Añada aceite según sea necesario para mantener el nivel de la marca FULL (LLENO) en la varilla.
3. Utilice un aceite de cuatro tiempos de buena calidad SAE 30.
4. Para llenar de aceite: **(J)**
 - a. Quite la tapa del depósito de aceite
 - b. Llene hasta la marca FULL (LLENO) en la varilla.
- Cambie el aceite después de las primeras cinco horas de funcionamiento y en adelante después de cada 25 horas de trabajo.
5. Siempre cambie el aceite cuando el motor esté templado - no caliente -. No intente nunca realizar cualquier tipo de mantenimiento en un motor caliente.

Gasolina

1. Utilice gasolina normal sin plomo.
2. **NO UTILICE NUNCA GASOLINA CON PLOMO. Si utiliza gasolina con plomo hará que salga humo del tubo de escape y causará daño irreparable a los motores instalados con convertidor catalítico.**
3. No llene el depósito cuando esté caliente el motor.
4. No llene el depósito cuando esté fumando.
5. No llene el depósito con el motor funcionando.
6. Para evitar introducir suciedad en el sistema de combustible, limpie toda la hierba y suciedad de la tapa del depósito de gasolina antes de desenroscarlo.
7. Se recomienda que llene el depósito a través de un embudo con filtro.
8. Limpie la gasolina derramada antes de arrancar.

ARRANQUE Y PARADA

1. Colocar el cortacésped en una superficie llana, pero libre de gravilla, cascajo, etc.. Rellenar el tanque con gasolina sin plomo, **sin contenido de aceite.(L)**
2. Evitar rellenar con gasolina mientras está funcionando el motor. Eliminar posibles derrames de gasolina mediante un chorro de agua. No apuntar el chorro de agua directamente al motor.
3. Se conecta el cable del encendido de la bujía.

CEBAR

1. **Arranque de motor frío** Apretar bien el cebador **3 veces** antes de arrancar el motor frío (Si el motor ha parado debido a la falta de gasolina, rellenar de gasolina y apretar el cebador **3 veces.**) **(M)**

2. **Arranque de motor caliente ATENCION:** Normalmente no hace falta cebar antes de arrancar el motor caliente. Sin embargo, si hace frío (55 °F/13°C o inferior) puede ser necesario cebar varias veces.
3. Tirar el aro del freno del motor hasta el manillar superior antes de poner en marcha el motor. El aro del freno del motor debe mantenerse en esta posición para que el motor siga en marcha. **(N)**
4. **Si se suelta el aro del freno del motor, éste se para dentro de 3 segundos.**
5. Hacer arrancar el motor tirando de la palanca de arranque con un movimiento rápido. **(P)**
6. **Parada de motor** Soltar el aro del freno del motor.

USO

Para evitar problemas de engrase se recomienda no usar el cortacésped en terrenos de inclinaciones mayores de 30 grados. **(Q)**
Antes de cortar el césped recoger ramos, juguetes, piedras, etc. **(R)**
Evitar que la cuchilla choque con cuerpos extraños, como p.ej. piedras, raíes, etc., que puedan doblar el eje de motor. Cuando la hierba crece rápido, es necesario cortar el

césped 2 veces por semana.
No cortar nunca más de una tercera parte del largo de la hierba, sobre todo en períodos secos. **(S)**
El primer corte se hace con el cortacésped en una de las posiciones más altas.
Luego se controla el resultado y se ajusta a la altura deseada. Si la hierba está muy alta, se recomienda pasar el cortacésped a poca velocidad o cortar el césped dos veces seguidas.

MANTENIMIENTO

Siempre desconectar el cable del encendido de la bujía antes de hacer una reparación, limpieza o trabajo de mantenimiento. Después de 5 horas de servicio o reapretar todos los tornillos y tuercas. Control de aceite. Si el cortacésped es colocado de costado, el punto más alto debe ser siempre la bujía.

Periodicamente

1. Limpiar el cortacésped con agua o cepillo para quitar hierba, hojas, etc. (T)
2. Control de aceite.

Siempre maneje la cuchilla con cuidado - los bordes afilados podrían causar heridas.

UTILICE GUANTES

Cambie su cuchilla metálica después de 50 horas de cortar el césped o 2 años, lo que ocurra antes - sin tener en cuenta la condición.

Si la cuchilla está agrietada o dañada, cámbiela por una nueva.

1. Afilado equilibrado de la cuchilla. **Desconectar el cable de bujía.** Se desmonta la cuchilla que es entregada a un taller mecánico para afilarlo y equilibrarlo. Apretar bien la tuerca al volver a montar. Momento de torsión: 35-40 Nm.(V)
2. Se recomienda cambiar aceite cada temporada o después de 25 horas de servicio. Calentar bien el motor, **se desconecta el cable del encendido de la bujía**, remover la varilla indicadora de nivel de aceite, quitar el tapón de fondo para que salga el aceite. Volver a colocar el tapón y rellenar de aceite, SAE 30. (W)
3. El cable del freno del motor siempre debe estar ajustado de modo que el motor se pare dentro de 3 segundos. **IMPORTANTE!** Para realizar este ajuste, dirigirse a un taller autorizado. (X)
4. Limpieza del filtro de aire. Aflojar el tornillo, luego quitar la tapa y sacar el filtro. (Z1 & Z2)
5. Lave el elemento de espuma aceitada en detergente líquido y agua. Escurra hasta secarlo con un trapo limpio. Agregar 2 ó 3 cucharadas de aceite y distribuirlo bien en el filtro.

Transporte

Plegar la guía. **Desconectar el cable del encendido de la bujía** y vaciar el tanque de gasolina. Si la máquina se transporta en un medio de transporte público es necesario vaciarla de gasolina y aceite.

Servicio

Al pedir repuestos indicar el número de producto del cortacésped. Se recomienda controlar siempre el nivel de aceite después de la inspección.

Al final de la temporada de cortar el césped

1. Cambie las cuchillas, los pernos, las tuercas o tornillos, si fuera necesario.
2. Limpie a conciencia el cortacésped
3. Pida a su Centro local de servicio que limpie el filtro de aire totalmente y realice el servicio o las reparaciones que procedan.
4. Vacíe el motor de aceite y de gasolina.

Almacenamiento del cortacésped

1. No almacene el cortacésped inmediatamente después de utilizarlo.
2. Espere a que el motor se enfríe para evitar el peligro de fuego.
3. Limpie el cortacésped.
4. Almacénelo en un lugar fresco y seco donde el cortacésped esté protegido del daño.

Recomendaciones de servicio

Su producto está identificado como único por una etiqueta de régimen del producto en color plata y negro.

Recomendamos encarecidamente servir su máquina por lo menos cada doce meses, más a menudo en una aplicación profesional.

Programa de mantenimiento del motor

Siga los intervalos de horas o del calendario, lo que ocurra antes. Se requiere realizar servicio más frecuente cuando opere la máquina en condiciones adversas.

Las primeras 5 horas - Cambie el aceite

Cada cinco horas o diariamente - Compruebe el nivel de aceite. Limpie el protector del dedo. Limpie alrededor del silenciador.

Cada 25 horas o cada temporada - Cambie el aceite si está operando bajo carga pesada o alta temperatura ambiental. Realice el servicio al limpiador de aire.

Cada 50 horas o cada temporada - Cambie el aceite.

Inspeccione el apagachispas, si estuviera instalado.

Cada 100 horas o cada temporada - Limpie el sistema de enfriamiento. Cambie la bujía.

* Limpie más a menudo bajo condiciones polvorientas, o cuando hay suciedad en el aire o después de un funcionamiento prolongado cortando césped alto y seco.

Servicio del motor y garantía

El motor instalado en su cortacésped está garantizado por el fabricante del motor.

Localización de averías

El motor no arranca

1. **Asegúrese de que la palanca OPC está en la posición de arranque.**
2. Compruebe que hay suficiente combustible en el depósito y que la ventilación de aire de la tapa está limpia.
3. Quite y seque la bujía
4. La gasolina podría haberse echado a perder, cámbiela. Una vez cambiada la gasolina, tardará algún tiempo en pasar la gasolina limpia por el filtro.
5. Compruebe que el perno de la cuchilla está apretado. Un perno suelto podría causar dificultades al arrancar.
6. Si todavía no arranca el motor, desconecte inmediatamente el cable de la bujía de encendido.
7. **ACUDA A NUESTRO DISTRIBUIDOR OFICIAL AUTORIZADO MÁS PRÓXIMO.**

Falta de potencia en el motor y/o sobrecalentamiento

1. Desconecte el cable de la bujía de encendido y deje que se enfríe el motor.
2. Limpie la hierba y la suciedad alrededor del motor y entradas de aire y debajo de la plataforma incluyendo el canal de descarga y el ventilador.
3. Limpie el filtro de aire del motor (pida al centro de servicio local aprobado que limpie a conciencia el filtro de aire del motor).
4. La gasolina podría haberse echado a perder, cámbiela. Una vez cambiada la gasolina, tardará algún tiempo en pasar la gasolina limpia por el filtro.
5. **Si el motor todavía no tiene potencia y/o está sobrecalentado, desconecte inmediatamente el cable de la bujía de encendido.**
6. **ACUDA A NUESTRO DISTRIBUIDOR OFICIAL AUTORIZADO MÁS PRÓXIMO.**

Vibración excesiva

1. Desconecte el cable de la bujía de encendido
2. Compruebe que la cuchilla está correctamente montada.
3. Si la cuchilla está dañada o desgastada, cámbiela por una nueva.
4. Si persiste la vibración, gire la cuchilla a través de 180° soltando primero el perno de la cuchilla, gírela y vuelva a apretar el perno.
5. **Si la vibración persiste, desconecte inmediatamente el cable de la bujía de encendido.**
6. **ACUDA A NUESTRO DISTRIBUIDOR OFICIAL AUTORIZADO MÁS PRÓXIMO.**

INFORMACIÓN ECOLÓGICA

Husqvarna Outdoor Products fabrica sus productos bajo el Sistema de Gestión Ambiental (ISO 14001) utilizando siempre que sea práctico hacerlo, componentes fabricados de la forma más responsable con el medio ambiente, según los procedimientos de la empresa y con el potencial de poder reciclarlos al final de la vida útil del producto.

- El embalaje es reciclable y los componentes de plástico han sido etiquetados (siempre que sea práctico) para el reciclado categorizado.
- Deberá eliminar el producto al "final de su vida útil" de forma responsable con el medio ambiente.
- Si fuera necesario, consulte con la autoridad local para obtener información acerca de la mejor forma de desechar el producto.

ELIMINACIÓN DE COMBUSTIBLES Y ACEITES LUBRICANTES

- Lleve ropa de protección al manipular combustibles y lubricantes.
- Evite el contacto con la piel
- Quite la gasolina y el aceite del motor antes de transportar el producto.
- Contacte con la autoridad local para recibir información acerca de cuál es la estación más cercana de reciclado/vertedero.



NO elimine los combustibles/aceites usados con los desperdicios domésticos.



Los combustibles/aceites de desecho son perjudiciales, pero pueden ser reciclados y deberán eliminarse a través de un servicio reconocido.



NO elimine los combustibles/ aceites usados en el agua.



NO la Incinere

Piezas de repuesto

Cuchilla

Número de pieza: 5839740-10

EC DECLARACIÓN DE CONFORMIDAD

Husqvarna AB, S-561 82 Huskvarna, Sweden

Declaramos bajo nuestra exclusiva responsabilidad que el producto(s);

Designación **Lawnmower = Cortacésped**
Tipo(s) de designación..... **LB 146**
Identificación de la serie **Ver Etiqueta de Identificación Del**
Año de Construcción **Ver Etiqueta de Identificación Del**

Tiene conformidad con los requisitos esenciales y disposiciones de las siguientes Directivas de la CE:

2006/42/EC, 2004/108/EC, 2000/14/EC, 2011/65/EU

Basadas en las siguientes normativas armonizadas de la UE aplicadas:

ISO 5395, EN 55012

El nivel máximo de presión acústica de ponderación A en la posición del operador registrado en una muestra del producto(s) anterior corresponde al nivel L_{PA} dado en la tabla.

El valor máximo de vibración media sufrido por la mano / brazo medido según EN ISO 20643 en una muestra del producto(s) anterior corresponde al valor a_h , dado en la tabla.

2000/14/CE: Los valores L_{WA} de potencia de ruido medido y potencia de ruido garantizado tienen conformidad con las cifras tabuladas.

Procedimiento de evaluación de conformidad Annex VI

Organismo notificado SMP Svensk Maskinprovning AB
Fyrisborgsgatan 3
SE-754 50 Uppsala



Huskvarna 04/10/2015

C.Losdal

Investigación y desarrollo de gestor de

Archivo de documentación técnica

Tipo	LB 146
Anchura de corte (cm)	46
Potencia Nominal kW	1,9
Velocidad de rotación del dispositivo de corte (rpm)	2900
Potencia sonora medida L_{WA} (dB(A))	93
Potencia sonora garantizada L_{WA} (dB(A))	94
Presión acústica L_{PA} (dB(A))	80,2
Incertidumbre K_{PA} (dB(A))	2,5
Vibración de mano / brazo a_h (m/s ²)	5,7
Incertidumbre K_{ah} (m/s ²)	1,5
Peso (Kg)	19

La clasificación de potencia del motor(es) indicada es la capacidad neta media (al rpm especificado) de un motor de producción típico para el modelo de motor medido a la normativa SAE J1349 / ISO 1585. Los motores de producción en masa podrían diferir de este valor. La potencia real del motor para el motor final instalado en la máquina dependerá de la velocidad de funcionamiento, condiciones ambientales y otras variables

PRECAUÇÕES DE SEGURANÇA



Se não for utilizada adequadamente, esta máquina de cortar relva pode ser perigosa! Ela pode causar lesões sérias ao operador e a outros; as advertências e instruções de segurança devem ser cumpridas para garantir uma segurança e eficácia razoáveis ao utilizar esta máquina. O operador é responsável pelo cumprimento das instruções de advertência e segurança deste manual e da máquina de cortar relva.

Explicação dos Símbolos do Seu Produto



Advertência



Leia as instruções do utilizador cuidadosamente para ter a certeza de que compreende todos os controlos e a sua função



Mantenha sempre a máquina de cortar relva sobre o chão quando estiver a cortar relva. Se inclinar ou levantar a máquina poderá provocar a projecção de pedras.



Mantenha os observadores afastados. Não corte a relva enquanto houver pessoas, especialmente crianças e animais, na área que vai cortar.



Cuidado para não cortar os dedos dos pés ou as mãos. Não coloque as mãos ou os pés perto de uma lâmina rotativa.



Desligue a vela de ignição antes de tentar executar qualquer trabalho de manutenção, limpeza ou ajuste, ou sempre que deixar a máquina de cortar relva sem supervisão durante algum tempo.



A lâmina continua a girar depois da máquina ser desligada. Espere até que todos os componentes estejam completamente parados antes de lhes tocar.

Generalidades

1. Não permita a utilização da máquina de cortar relva por crianças ou pessoas não familiarizadas com estas instruções. Os regulamentos locais podem restringir a idade do operador.
2. Interrompa a utilização da máquina se houver pessoas, sobretudo crianças ou animais, nas imediações.
3. Utilize a máquina de cortar relva apenas do modo e para as funções descritas nestas instruções.
4. Nunca use a máquina de cortar relva quando estiver cansado, doente ou sob a influência de álcool, drogas ou medicamentos.
5. O operador ou utilizador é responsável por acidentes ou perigos causados a outras pessoas ou à propriedade das mesmas.

Segurança do Combustível

ADVERTÊNCIA - A gasolina é altamente inflamável

- Use vestuário de protecção ao manusear os combustíveis e lubrificantes.
- Evite o contacto com a pele.
- Retire a gasolina e o óleo de motor antes de transportar o produto.
- Guarde o combustível em local fresco e num recipiente concebido especificamente para o efeito. De um modo geral os recipientes plásticos são inadequados.
- o abastecimento de gasolina deve ser feito apenas ao ar livre; não fume enquanto o fizer.
- adicione o combustível **ANTES** de fazer o arranque do motor. Nunca retire a tampa do depósito de combustível nem adicione combustível enquanto o motor estiver a funcionar ou enquanto ele estiver quente.
- se derramar gasolina, não tente fazer o arranque do motor; leve a máquina para longe da área do derrame e evite criar qualquer fonte de ignição até os vapores de gasolina se terem dissipado.
- volte a colocar as tampas do depósito de gasolina e do recipiente de gasolina, fechando-as bem.
- antes de fazer o arranque do motor, leve a máquina

- para longe da área de abastecimento de combustível.
- O combustível deve ser armazenado num local fresco a afastado de quaisquer chamas vivas.

Preparação

1. Quando utilizar o seu produto use sempre calçado resistente e calças compridas. Não utilize o equipamento com os pés descalços ou com sandálias abertas.
2. É recomendado o uso de protecção para os ouvidos
3. Certifique-se de que não existem paus, pedras, ossos, arames e detritos na relva; estes podem ser projectados pela lâmina.
4. Antes de utilizar a máquina, e após qualquer choque, verifique se há sinais de desgaste ou danos e repare-os se for necessário.
5. Substitua as lâminas gastas ou danificadas juntamente com os seus dispositivos de fixação em grupos, para manter o equilíbrio.
6. Substitua os silenciadores avariados.

Utilização

1. Não opere o motor num espaço restrito onde os gases de escape (monóxido de carbono) se possam acumular.
2. Use a máquina de cortar relva apenas à luz do dia ou com boa luz artificial.
3. Sempre que possível, evite usar a máquina em relva molhada.
4. Tome cuidado quando trabalhar sobre relva molhada porque pode perder o equilíbrio.
5. Seja especialmente cuidadoso nos declives, adoptando uma posição firme, e usando calçado que não escorregue.
6. Corte a relva de declives deslocando-se à largura da face dos mesmos e nunca para cima e para baixo.
7. Seja extremamente cuidadoso quando mudar de direcção nos declives.
8. Pode ser perigoso cortar a relva de declives e margens. Não corte a relva em **encostas** ou declives **íngremes**.
9. Não recue ao cortar a relva, pois pode tropeçar. Ande sempre com um passo moderado. Não corra nunca.
10. Nunca corte a relva dirigindo a máquina para si.
11. Pare o motor antes de empurrar a máquina de cortar relva sobre superfícies não relvadas e quando a transportar para e da área cuja relva vai ser cortada.
12. Nunca opere a máquina de cortar relva com as protecções danificadas ou sem as mesmas no seu lugar.
13. Não trabalhe com o motor a velocidades excessivas nem altere o ajuste do regulador. Uma velocidade excessiva é perigosa e reduz a vida útil da máquina de cortar relva.
14. Antes de fazer o arranque do motor, desengate todas as lâminas e embraiagens.
15. Mantenha as mãos e os pés sempre afastados dos dispositivos de corte, especialmente quando ligar o motor.
16. Quando fizer o arranque do motor, não incline a máquina de cortar relva.
17. Nunca levante ou transporte uma máquina de cortar relva com o motor a funcionar.
18. O fio da vela de ignição pode estar quente - manuseie com cuidado.
19. Não tente executar qualquer trabalho de manutenção na sua máquina de cortar relva enquanto o motor estiver quente.
20. Pare o motor e espere até a lâmina parar:-
 - antes de deixar a máquina de cortar relva sem supervisão durante um certo intervalo de tempo.
21. Solte o Controlo de Presença do Operador a fim de parar o motor, espere até a lâmina parar, desligue o cabo da vela de ignição e espere até o motor arrefecer:-
 - antes de reabastecer com combustível;
 - antes de eliminar uma obstrução;
 - antes de verificar, limpar ou executar qualquer trabalho na máquina;
 - se bater contra um objecto. Não utilize a máquina de cortar relva até se certificar de que ela está em condições operacionais seguras;
 - se a máquina começar a vibrar de maneira anormal.

PRECAUÇÕES DE SEGURANÇA

Verifique imediatamente. Uma vibração excessiva pode provocar ferimentos.

Manutenção e Armazenamento

1. Cuidado: Não toque na(s) lâmina(s) rotativa(s)
2. Mantenha todas as porcas, cavilhas e parafusos apertados, para ter a certeza de que a máquina de cortar relva está em condições operacionais seguras.
3. Por razões de segurança, substitua as peças gastas ou danificadas.
4. Use apenas a lâmina, parafuso da lâmina, espaçador e rotor especificados para este produto.
5. Nunca guarde a máquina de cortar relva com o depósito

- com combustível num edifício onde os vapores possam entrar em contacto com chamas desprotegidas ou faíscas.
6. Deixe o motor arrefecer antes de guardar a máquina em qualquer recinto.
 7. Para reduzir o risco de incêndio mantenha o motor, silenciador, compartimento da bateria e área de armazenamento de combustível isentos de relva, folhas ou massa lubrificante excessiva.
 8. Se tiver de drenar o depósito de combustível, faça-o ao ar livre.
 9. Guardar em local fresco e seco, fora do alcance das crianças. Não guardar no exterior.

INSTRUÇÕES DE MONTAGEM

1. Colocar o cabo inferior nos pontos de fixação do mesmo. (A)
2. Montar o punho inferior assegurando-se de que as extremidades estão correctamente posicionadas nas inclinações correspondentes de cada um dos lados do corta-relva. (B)
3. Premer as cavilhas de plástico em ambos os lados. (C)
4. Montar os cabos superiores. Obs.: usar arruela entre as porcas e os cabos. (D)

Dispositivo de Bloqueio da Pega

• ANTES DE UTILIZAR A MÁQUINA DEVE INSTALAR OS DOIS DISPOSITIVOS DE BLOQUEIO DA PEGA

1. Dentro da embalagem encontrará 2 dispositivos de bloqueio, um marcado -H- e outro marcado -V-.
2. Para travar a pega numa posição fixa, prenda os dispositivos como se indica na ilustração (E).
3. Coloque -H- do lado direito e -V- do lado esquerdo.

Sistema de Arranque com Recolha

1. Desligue o cabo da vela de ignição.

Antes de puxar a corda de arranque, deve libertar o travão puxando a alavanca de CPO na direcção da pega.

2. Puxe o controlo da presença do operador para libertar o travão do motor. (F)
3. Estenda completamente a corda de arranque.
4. Posicione a corda na guia da corda de arranque situada na pega. (G).

Enchimento de óleo

1. Encher óleo no motor. -SAE 30.

AJUSTE

1. **Tirar o fio de tomada**, antes de ajustar a altura de corte.
2. Puxar a roda para fora da marca e mudar para a posição desejada (H1) & (H2)

NOTAS SOBRE O MOTOR

Óleo

1. Verifique o nível de óleo periodicamente e ao fim de cada cinco horas de funcionamento.
2. Ateste o óleo consoante necessário, para manter o nível na marca CHEIO da vareta.
3. Use um óleo SAE 30 de boa qualidade para motores a quatro tempos.
4. Para atestar o óleo: (J)
 - a. Retire o bujão de enchimento de óleo.
 - b. Encha até à marca CHEIO da vareta.
- Mude o óleo ao fim das primeiras cinco horas de funcionamento e em seguida de 25 em 25 horas.
5. Mude sempre o óleo quando o motor estiver aquecido, mas não quente; nunca tente efectuar qualquer manutenção num motor quente.

Gasolina

1. Use gasolina regular sem chumbo nova.
2. **NUNCA USE GASOLINA COM CHUMBO**
O uso de gasolina com chumbo causa fumos de escape que danificam irreparavelmente os motores equipados com catalisadores.
3. Não encha o depósito de gasolina com o motor quente.
4. Não encha o depósito de gasolina enquanto estiver a fumar.
5. Não encha o depósito de gasolina com o motor a funcionar.
6. Para evitar a entrada de sujidade no sistema de combustível, limpe toda a relva e sujidade do bujão de enchimento da gasolina antes de o desapestar.
7. Recomenda-se encher o depósito de gasolina utilizando um funil com filtro.
8. Limpe todos os ferrames antes de fazer o arranque do motor.

ARRANQUE E PARAGEM

1. Colocar o cortador num fundamento plano. Obs.: Não sobre saibro, cascalho, ou semelhante. Encher o tanque com gasolina sem chumbo, **Isenta de óleo. (K)**
2. Não encher gasolina enquanto o motor estiver a funcionar. Um eventual derramamento de gasolina deve ser lavado com água. Não lavar com água directamente no motor.
3. Montar o fio de tomada.

MEMBRANA DE INJEÇÃO

1. **Arranque do motor frio** Premer com firmeza **3 vezes** a membrana de injeção, antes de arrancar o motor frio. (No caso de o motor parar por falta de gasolina e premer 3 vezes a membrana de injeção.) (M)
2. **Arranque do motor quente** **OBS:** Geralmente, não é necessário utilizar a bomba de injeção ao arrancar um

motor já quente. No entanto, se fizer frio (13°C ou inferior) pode haver necessidade de repetir a injeção.

3. Puxe o arco do freio do motor até chegar na altura do cabo superior antes de iniciar o motor. O arco do freio do motor deve ser segurada nesta posição para manter o motor em movimento. (N)
4. **Soltando o arco do motor deixará de funcionar dentro de 3 segundos.**
5. Arrancar o motor mediante uma puxada forte no cabo de arranque. (P)
6. **Paragem do motor**
Solte o arco do freio do motor.

UTILIZAÇÃO

O cortador não deve ser utilizado em terrenos com declives superiores a 30 graus. Poderão, assim, surgir problemas com a lubrificação do motor. (Q)
Antes de começar o corte, deverão ser removidos da relva os galhos, brinquedos, pedras, etc. (R)
Evitar que a faca se embata em corpos estranhos como pedras, raízes e semelhantes, já que isto poderá entortar o eixo do motor.

No caso de forte crescimento, cortar 2 vezes por semana. Nunca cortar mais que 1/3 do comprimento da relva, especialmente em períodos secos. (S)
Da primeira vez, cortar em grande altura. Controlar o resultado e abaixar à altura desejada. Se a relva for demasiado alta, manejar devagar, cortando eventualmente duas vezes.

MANUTENÇÃO

Tirar sempre o fio de tomada antes de reparações, limpeza ou trabalhos de manutenção. Depois de 5 horas, apertar parafusos e porcas. Controlar o óleo.

Quando o cortador de deitado num lado, **a vela devará constituir o ponto mais alto.**

Com regularidade

1. Eliminar toda relva, folhas, etc. do cortador mediante água ou uma escova. (T)

2. Controlar o óleo.

Seja sempre muito cuidadoso ao manusear a lâmina; arestas cortantes podem causar lesões. USE LUVAS. Substitua a lâmina metálica após 50 horas de corte de relva ou após 2 anos, consoante o que ocorrer mais cedo, e independentemente do estado da mesma.

Se a lâmina estiver rachada ou danificada substitua por uma nova.

1. Afiagem e calibragem da faca. **Tirar o fio de tomada.**

Retirar a faca e entregá-la para afiação e calibragem numa oficina de serviços. Apertar bem o parafuso na montagem. Momento de aperto: 35-40 Nm. (V)

2. Trocar o óleo em cada sação ou após 25 horas. Utilizar até esquentar o motor, **tirar o fio de tomada**, retirar a vareta, abrir a tampa de fundo e deixar escorrer o óleo. Aparafusar a tampa de fundo e encher óleo novo, SAE 30. (W)

3. O cabo do freio do motor deve estar sempre reulado para para o motor dentro de 3 segundos. **IMPORTANTE!** Para retificação entre em contato com um revendedor autorizado. (X)

4. Limpeza do filtro de ar. Soltar o parafuso, tirar a tampa e tirar o dispositivo de filtração. (Z1 & Z2)

5. Lave o elemento de espuma de óleo em detergente líquido e água. Esprema até ficar seco num pano limpo. Adicione 2-3 colheres de sopa de óleo e distribua bem no filtro.

Transporte

Tirar o fio de tomada. Soltar o cabo da alavanca, antes de deitá-lo com cuidado. Evitar danos no cabo. Esvaziar o tanque de gasolina. No caso de transporte público, tanto a gasolina como o óleo deverão ser esvaziados.

Assistência técnica

Aquando da encomenda de peças sobressalentes, indicar o no de produto cortador. Depois do serviço de assistência técnica, controlar sempre o nível de óleo.

No Fim da Estação de Crescimento da Relva

1. Substitua a lâmina, cavilhas, porcas ou parafusos, caso seja necessário.

2. Limpe meticolosamente a sua máquina de cortar relva.

3. Peça ao seu Centro de Assistência local para limpar completamente o filtro de ar e executar qualquer manutenção ou reparação necessárias.

4. Drene o óleo e a gasolina do motor.

Armazenamento da Máquina de Cortar Relva

1. Não armazene a sua máquina de cortar relva imediatamente após utilização.

2. Espere até o motor arrefecer para evitar o risco de incêndio.

3. Limpe a sua máquina de cortar relva.

4. Guarde-a num local fresco e seco onde ela fique protegida contra danos.

Recomendações de Manutenção

O seu produto está identificado de forma única por uma etiqueta prateada e preta com as especificações do produto.

Recomendamos vivamente que providencie a manutenção do seu produto pelo menos uma vez por ano, ou com mais frequência no caso de o utilizar numa aplicação profissional.

Programa de Manutenção do Motor

Cumpra os intervalos de manutenção, horas ou estações, consoante o que ocorrer em primeiro lugar. Se a máquina funcionar em condições adversas é necessário uma manutenção mais frequente.

Primeiras 5 horas - Mude o óleo.

De 5 em 5 horas ou diariamente - Verifique o nível de óleo. Limpe a protecção do dedo. Limpe em redor do silenciador.

De 25 em 25 horas ou todas as estações - Mude o óleo se estiver a trabalhar sob uma carga grande ou a uma temperatura ambiente alta. Execute a manutenção do filtro de ar.

De 50 em 50 horas ou todas as estações - Mude o óleo.

Inspeccione o supressor de faíscas, se este estiver instalado.

De 100 em 100 horas ou todas as estações - Limpe o sistema de refrigeração*. Substitua a vela de ignição.

* Limpe com mais frequência se trabalhar em condições poeirentas ou se houver detritos presentes no ar, ou depois de uma operação prolongada de corte de relva alta e seca.

Manutenção e Garantia do Motor

O motor instalado na sua máquina de cortar relva tem a garantia do fabricante do motor.

Identificação de Avarias

O Motor Não Arranca

1. **Certifique-se de que a alavanca de CPO está na posição de arranque.**
2. Verifique que existe combustível suficiente no depósito e que a ventilação da tampa está desobstruída.
3. Retire e seque a vela de ignição.
4. A gasolina pode estar estragada; substitua-a. Uma vez substituída a gasolina pode demorar uns momentos até a gasolina nova entrar no sistema.
5. Verifique que o parafuso da lâmina está apertado. Um parafuso frouxo pode causar dificuldades no arranque.
6. **Se o motor ainda não arrancar, desligue imediatamente o cabo da vela de ignição.**
7. **CONSULTE O SEU CENTRO DE ASSISTÊNCIA LOCAL APROVADO.**

Falta de Potência do Motor e/ou Sobreaquecimento

1. Desligue o cabo da vela de ignição e deixe o motor arrefecer.
2. Limpe as aparas de relva e detritos em volta do motor, nas admissões de ar e sob a carcaça, incluindo a calha e a ventoinha.
3. Limpe o filtro de ar do motor (Peça ao seu Centro de Assistência Local Aprovado para limpar o filtro de ar do motor meticolosamente).
4. A gasolina pode estar estragada; substitua-a. Uma vez substituída a gasolina pode demorar uns momentos até a gasolina nova entrar no sistema.
5. **Se motor ainda não tiver potência e/ou sobreaquecer, desligue imediatamente o cabo da vela de ignição.**
6. **CONSULTE O SEU CENTRO DE ASSISTÊNCIA LOCAL APROVADO.**

Vibração Excessiva

1. Desligue o cabo da vela de ignição.
2. Verifique que a lâmina está correctamente instalada.
3. Se a lâmina estiver danificada ou gasta substitua-a imediatamente por uma nova.
4. Se a vibração persistir, rode a lâmina um ângulo de 180° desapertando em primeiro lugar o parafuso desta, rodando a lâmina e em seguida apertando novamente o parafuso.
5. **Se a vibração persistir, desligue imediatamente o cabo da vela de ignição.**
6. **CONSULTE O SEU CENTRO DE ASSISTÊNCIA LOCAL APROVADO**

INFORMAÇÃO AMBIENTAL

Os produtos Husqvarna Outdoor Products são fabricados no abrigo de um Sistema de Gestão Ambiental (ISO 14001) usando, sempre que possível, componentes fabricados da maneira mais responsável para com o ambiente, de acordo com os procedimentos da empresa, e com o potencial de reciclagem no fim da vida útil dos mesmos.

- A embalagem é reciclável e os componentes plásticos foram identificados com uma etiqueta (sempre que possível) para facilitar a reciclagem por categorias.
- Ao eliminar o produto no fim da sua vida útil é necessário estar alerta para as questões ambientais.
- Se necessário, contacte as autoridades locais para obter informações relativas à eliminação.

ELIMINAÇÃO DE COMBUSTÍVEIS E ÓLEOS LUBRIFICANTES

- Use vestuário de protecção ao manusear os combustíveis e lubrificantes.
- Evite o contacto com a pele.
- Retire a gasolina e o óleo de motor antes de transportar o produto.
- Contacte as autoridades locais para obter informações sobre a estação de reciclagem/eliminação mais próxima.



NÃO descartar e/ou óleos usados juntamente com o lixo doméstico.



Os combustíveis e/ou os óleos usados são perigosos, mas podem ser reciclados e devem ser eliminados em instalações autorizadas.



NÃO despejar combustíveis e/ou óleos usados em cursos de água.



NÃO incinerar

Peças de substituição

Lâmina

Referência: 5839740-10

EC DECLARAÇÃO DE CONFORMIDADE

Husqvarna AB, S-561 82 Huskvarna, Sweden

Declaramos sob a nossa exclusiva responsabilidade que o(s) equipamento(s);

Designação **Lawnmower = Corta-relva**
Designação do Tipo(s) **LB 146**
Identificação da série **Consulte a Etiqueta de Especificações do**
Ano de fabrico **Consulte a Etiqueta de Especificações do**

Está(ão) em conformidade com os requisitos e disposições essenciais das seguintes Directivas da CE:

2006/42/EC, 2004/108/EC, 2000/14/EC, 2011/65/EU

baseado nas seguintes normas harmonizadas das EU aplicadas:

ISO 5395, EN 55012

O nível de pressão sonora máxima ponderada L_{pA} na posição do operador, registado numa amostra do(s) produto(s) supracitado(s), é indicado na tabela.

O valor máximo ponderado de vibração mão/braço a_h , avaliado em conformidade com a norma EN ISO 20643 numa amostra do(s) produto(s) supracitado(s) é indicado na tabela.

2000/14/EC: Os valores do nível sonoro ponderado L_{WA} e da potência sonora garantida L_{WA} estão em conformidade com os valores indicados nas tabelas.

Procedimento de avaliação da conformidade Annex VI

Organismo Notificado SMP Svensk Maskinprovning AB
Fyrisborgsgatan 3
SE-754 50 Uppsala

Huskvarna 04/10/2015

C.Losdal

Pesquisa e desenvolvimento gerente

Responsável pela documentação técnica



Tipo	LB 146
Largura de Corte (cm)	46
Potência Nominal kW	1,9
Velocidade de Rotação do Dispositivo de Corte (rpm)	2900
Potência Sonora medida L_{WA} (dB(A))	93
Potência sonora garantida L_{WA} (dB(A))	94
Pressão sonora L_{pA} (dB(A))	80,2
Irregularidade K_{pA} (dB(A))	2,5
Vibração da mão / braço a_h (m/s ²)	5,7
Incerteza K_{ah} (m/s ²)	1,5
Peso (Kg)	19

do(s) motor(es) indicada é a potência útil média. A potência nominal (à rpm especificada) de um motor de produção típico para o modelo do motor, medido de acordo com a norma SAE J1349 / ISO 1585. Os motores de produção em massa podem ter valores diferentes. A potência real do motor instalado no equipamento final dependerá da rotação de funcionamento, condições ambientais e outras variáveis

PRECAUZIONI PER LA SICUREZZA



Se non viene usato in modo corretto, questo tosaerba può essere pericoloso! Questo tosaerba può causare lesioni gravi all'operatore e alle persone presenti; per questo motivo è importante rispettare gli avvisi di pericolo e le istruzioni di sicurezza per garantire che venga usato con un certo grado di sicurezza ed efficacia. Ricade sull'operatore la responsabilità di osservare gli avvisi di pericolo e le istruzioni di sicurezza contenute in questo manuale e applicate sul tosaerba.

Spiegazione dei simboli affissi sul prodotto



Avvertenze



Leggere attentamente le istruzioni per l'utilizzatore e controllare di aver capito a fondo il funzionamento di tutti i comandi.



Non sollevare mai il tosaerba dal terreno. Se il tosaerba viene inclinato o sollevato, è possibile essere colpiti da pietre



Tenersi lontani da terzi. Non tosare l'erba se sono persone e in modo particolare bambini o animali, nella zona da tosare



Fare attenzione a non tagliarsi dita o mani. Non avvicinare mani o piedi ad una lama rotante.



Scollegare la candela prima di eseguire operazioni di manutenzione, pulizia, regolazione o quando si deve lasciare il tosaerba incustodito anche per un attimo.



La lama continua a ruotare anche dopo aver spento la macchina. Prima di toccarli, attendere sino a che tutti i componenti si siano arrestati completamente.

In generale

1. Non lasciare che bambini o persone che non conoscono queste istruzioni usino il tosaerba. La legislazione vigente potrebbe limitare l'età dell'operatore.
2. Interrompere l'utilizzo della macchina quando persone, soprattutto bambini, o animali si trovano nelle vicinanze.
3. Usare il tosaerba solo nel modo e per gli utilizzi descritti in questo manuale.
4. Non azionare mai il tosaerba quando si è stanchi, ammalati o sotto l'influsso di alcol, droghe o medicine.
5. L'operatore o l'utilizzatore sono responsabili degli incidenti o dei rischi causati ad altre persone o ai loro beni.

Impiego sicuro del carburante

AVVISO - La benzina è altamente infiammabile

- Indossare indumenti protettivi quando si maneggiano combustibili e lubrificanti.
- Evitare il contatto con la pelle.
- Eliminare la benzina e l'olio motore prima di trasportare il prodotto.
- Conservare la benzina in un luogo fresco e in una tanica idonea. Le comuni taniche in plastica non sono adatte.
- Fornire solo all'esterno e non fumare durante il rifornimento.
- Aggiungere benzina **PRIMA** di avviare il motore. Non togliere mai il tappo del serbatoio né aggiungere benzina quando il motore è acceso o caldo.
- Se la benzina viene versata, non tentare di avviare il motore ma allontanare invece il tosaerba dalla zona del rifornimento ed evitare di creare scintille fino a quando i vapori di benzina non si sono dissipati.
- Rimontare saldamente i tappi dei serbatoi e delle taniche di benzina.
- Prima dell'avviamento, allontanare il tosaerba dalla zona di rifornimento.
- Il carburante va conservato in luogo fresco lontano da

fiamme scoperte.

Preparazione

1. Durante l'impiego del tosaerba indossare sempre scarpe pesanti e calzoni lunghi. Non utilizzare l'apparecchio con i piedi scalzi o i sandali aperti.
2. Si raccomanda l'uso di protettori auricolari.
3. Accertarsi che sul tappeto erboso non vi siano rametti, sassi, ossa, fili di ferro o detriti che potrebbero essere lanciati dalla lama.
4. Prima di usare la macchina e dopo qualsiasi impatto, controllare se vi sono segni di usura o di danni e riparare come richiesto.
5. Sostituire sia le lame usurate o danneggiate sia la rispettiva bulloneria per mantenere bilanciato il tosaerba.
6. Far sostituire i silenziatori difettosi.

Impiego

1. Non azionare il tosaerba in spazi limitati dove i gas di scarico (monossido di carbonio) possono concentrarsi.
2. Usare il tosaerba solo di giorno o con una buona illuminazione notturna.
3. Se possibile, evitare di usare il tosaerba quando l'erba è bagnata.
4. Prestare attenzione sull'erba bagnata, dato che è facile scivolare.
5. Sui pendii, prestare un'attenzione ancora maggiore e indossare calzature che non scivolino.
6. Sui pendii, tosare l'erba orizzontalmente e mai avanti e indietro lungo il pendio.
7. Prestare la massima attenzione quando si cambia direzione sui pendii.
8. La tosatura dell'erba lungo argini e pendii può essere pericolosa. Non tosare l'erba lungo **argini** o pendii **rigidi**.
9. Non camminare all'indietro durante la tosatura dell'erba dato che è facile inciampare. Camminare, non correre.
10. Non tagliare mai l'erba tirando il tosaerba verso se stessi.
11. Spegnerne il motore prima di spingere il tosaerba su superfici non erbose e quando lo si trasporta avanti e indietro dalla zona da tosare.
12. Non azionare mai il tosaerba con protezioni danneggiate o mancanti.
13. Non accelerare il motore e non modificare le tarature del regolatore. Una velocità eccessiva è pericolosa e accorcia la vita utile del tosaerba.
14. Prima dell'avviamento, disinnestare tutte le frizioni delle lame e di comando.
15. Tenere sempre mani e piedi lontani dai dispositivi di taglio, specialmente durante l'accensione del motore.
16. Non inclinare il tosaerba quando si avvia il motore.
17. Non sollevare né trasportare un tosaerba con il motore acceso.
18. Il filo della candela potrebbe essere caldo - maneggiarlo con attenzione.
19. Non tentare interventi di manutenzione sul tosaerba quando il motore è caldo.
20. Spegnerne il motore e attendere fino a quando la lama si è fermata:
 - prima di lasciare il tosaerba incustodito anche per un attimo.
21. Rilasciare il Comando presenza operatore per spegnere il motore, attendere fino a quando la lama si è fermata, scollegare il cavo della candela e attendere fino a quando il motore si è raffreddato:
 - prima del rifornimento;
 - prima di eliminare un intasamento;
 - prima di controllare, pulire o lavorare sulla macchina;
 - se si colpisce un oggetto. Non usare il tosaerba fino a quando non avete la certezza che il suo impiego è completamente sicuro;
 - se il tosaerba comincia a vibrare in modo insolito. In questi casi controllarlo immediatamente. Delle

PRECAUZIONI PER LA SICUREZZA

vibrazioni eccessive possono causare lesioni.

Manutenzione e rimessaggio

1. Attenzione: non toccare la lama/e in movimento
2. Mantenere sempre dadi, bulloni e viti ben saldi per avere la certezza che il tosaerba sia sempre in ottime condizioni di lavoro.
3. Per motivi di sicurezza, sostituire le parti usurate o danneggiate.
4. Usare solo la lama di ricambio con il rispettivo bullone, distanziale e girante di tipo specifico per questo prodotto.
5. Non tenere mai un tosaerba con il serbatoio pieno di benzina all'interno di un edificio dove vi sia la

possibilità che i fumi possano raggiungere fiamme vive o scintille.

6. Lasciare raffreddare il motore prima di metterlo in un vano chiuso.
7. Per ridurre il pericolo di incendio, mantenere il motore, la marmitta, il vano portabatterie e la zona in cui si conserva il carburante, privi di erba, foglie o grasso in eccesso.
8. Se il serbatoio del carburante deve essere scaricato, farlo all'aperto.
9. Conservare in un luogo fresco e asciutto e fuori dalla portata dei bambini. Non conservare all'esterno.

ISTRUZIONI DI MONTAGGIO

1. Mettere il manubrio inferiore nel suo fermo. (A)
2. Posizionare il manubrio inferiore assicurandosi che le estremità siano bene in sede negli incavi ai lati del rasoerba. (B)
3. Premere le spine di plastica su ambedue i lati. (C)
4. Montare il manubrio superiore. Non dimenticare la rondella fra dado e manubrio. (D)

Fermo dell'impugnatura

• I DUE FERMI DELL'IMPUGNATURA DEVONO ESSERE MONTATI PRIMA DELL'USO

1. Nella confezione vi sono due fermi, uno marcato -H- e uno -V-.
2. 1Per bloccare l'impugnatura in posizione fissa, attaccare i fermi come indicato in figura (E).
3. Montare il fermo -H- sul lato destro e quello -V- sul lato sinistro.

Cavo di accensione

1. Scollegare il cavo della candela.

Prima di tirare il cavo di accensione bisogna disinnestare il freno tirando la leva OPC verso l'impugnatura

2. Tirare la leva presenza operatore (OPC) per disinnestare il freno sul motore. (F)
3. Tirare completamente fuori il cavo di accensione.
4. Infilare il cavo di accensione nella rispettiva guida situata sull'impugnatura (G).

Riempimento dell'olio

1. Versare l'olio nel motore. SAE 30.

REGOLAZIONE

1. Rimuovere il cavo di accensione prima di regolare l'altezza di falciatura.
2. Tirare la ruota fuori dalla tacca e spostarla nella posizione desiderata. (H1) & (H2)

NOTE SUL MOTORE

Olio

1. Controllare periodicamente il livello dell'olio ogni cinque ore di funzionamento.
2. Aggiungere olio come richiesto per mantenere il livello fino al MASSIMO sull'astina di livello.
3. Usare olio SAE 30 di buona qualità per motori a quattro tempi.
4. Per rifornire con olio: (J)
 - a. Togliere il tappo di rifornimento.
 - b. Riempire fino al segno di massimo sull'astina di livello.
- Sostituire l'olio dopo le prime cinque ore di funzionamento, e in seguito ogni 25 ore di lavoro.
5. Cambiare sempre l'olio quando il motore è caldo, ma non bollente; non tentare mai di eseguire la manutenzione su di un motore caldo.

Benzina

1. Usare benzina senza piombo di tipo normale.
2. **NON USARE MAI BENZINA COL PIOMBO**
Se si usa la benzina col piombo si causerà del fumo dallo scarico e si danneggeranno i motori muniti di convertitore catalitico.
3. Non riempire il serbatoio quando il motore è caldo.
4. Non riempire il serbatoio se si sta fumando.
5. Non riempire il serbatoio quando il motore è acceso.
6. Per evitare di far penetrare delle impurità nell'impianto, pulire via erba e sporcizia dal tappo di rifornimento della benzina prima di svitarlo.
7. Si raccomanda di riempire il serbatoio usando un imbuto dotato di filtro.
8. Ripulire dall'eventuale benzina versata, prima di avviare il motore.

AVVIAMENTO E ARRESTO

1. Piazzare la falciatrice su fondo piano. **Attenzione**, non su ghiaia, sassi o simili. Riempire il serbatoio con benzina senza piombo, **non miscelata con olio.** (K)
2. Non versare benzina mentre il motore è in marcia. Eventuali perdite di benzina devono venire risciacquate con acqua. Non spruzzare direttamente sul motore.
3. Accoppiamento: il cavo di accensione.

Inietttore

1. Avviamento del motore freddo

Premere con fermezza il primer **3 volte** prima di avviare il motore freddo. (Anche nel caso in cui il motore dovesse arrestarsi per mancanza di carburante, rifare il pieno e premere il primer **3 volte**). (M)

2. Avviamento del motore caldo

NOTA: Il primer non è generalmente necessario

- quando si avvia di nuovo un motore già caldo. Tuttavia se fa freddo, (**13°C o meno**) put in certi casi essere necessario ripetere l'azione precedente.
3. Prima di avviare il motore, tirare la leva del freno del motore sino all'impugnatura superiore. Per mantenere il motore in funzione bisogna mantenere la leva del freno del motore in questa posizione. (N)
 4. **Se lasciate la leva del freno del motore, quest'ultimo si fermerà in 3 secondi.**
 5. Avviare il motore tirando decisamente la maniglia di avviamento. (P)
 6. **Arresto del motore**
Lasciare la leva del freno del motore.

IMPIEGO

Per evitare problemi di lubrificazione, la falciatrice non deve essere usata su terreno in pendenza di oltre 30°. (Q)

Prima di iniziare la falciatura, si devono allontanare dal prato rami, giocattoli, pietre etc. (R)

Evitare che il coltello colpisca corpi estranei, come pietre, radici, ecc., poiché ciò potrebbe causare la rottura dell'asse motore.

Falciare l'erba 2 volte la settimana nel periodo della

massima crescita.

Non tagliare mai più di 1/3 della lunghezza dell'erba. (S) Ci è specialmente nei periodi di siccità. La prima volta, falciare con la falciatrice regolata ad una della maggiori altezze d'erba.

Controllare il risultato e portare quindi la falciatrice all'altezza desiderata. Se l'erba è molto alta, falciare lentamente, eventualmente falciare 2 volte.

MANUTENZIONE

Rimuovere sempre il cavo di accensione prima di riparazioni, pulizie o lavori di manutenzione. Dopo 5 ore di funzionamento stringere viti e dadi. Controllare l'olio. Portando la falciatrice sul fianco, fare attenzione che la **candela sia il punto più alto.**

Ad Intervalli Regolari

1. Spruzzare o spazzolare la falciatrice eliminando cos l'erba, foglie etc. (T)
2. Controllare l'olio.

Maneggiare sempre con attenzione la lama - i bordi taglienti potrebbero causarvi ferite.

INDOSSARE GUANTI

Sostituire la lama in metallo dopo 50 ore di taglio o 2 anni, l'intervallo che si presenta per primo, indipendentemente dalle condizioni della lama stessa.

Se la lama è tagliata o danneggiata, sostituirla con una nuova.

1. Rettifica e bilanciamento del coltello. **Rimuovere il cavo de accensione dalla candela.** Smontare il coltello e consegnarlo ad una officina di servizio per la rettifica ed il bilanciamento. Stringere bene le viti al rimontaggio. Momento torcente: 35-40 Nm. (V)
2. Cambiare l'olio ogni stagione oppure dopo 25 ore di funzionamento. Quando il motore è caldo, **rimuovere il cavo di accensione**, svitare l'asta livello olio, togliere il tappo di fondo e svuotare l'olio. Inviare il tappo e versare il nuovo olio, SAE 30, (W)
3. Il filo del freno del motore deve sempre essere regolato in modo che il motore si fermi entro 3 secondi. **ATTENZIONE!** Per la regolazione rivolgersi ad una stazione di servizio autorizzata. (X)
4. Pulizia del filtro aria. Allentare le viti, rimuovere il coperchio ed estrarre il filtro. (Z1 & Z2)
5. Lavare l'elemento del filtro in spugna oliata oil foam con detergente ed acqua. Asciugare con un panno pulito. Aggiungere 2-3 cucchiaini da tavola d'olio, spargendolo accuratamente sul filtro.

Trasporto

Ripiegare il manubrio. **Rimuovere il cavo de accensione dalla candela** e svuotare il serbatoio della benzina. Per i trasporti con mezzi pubblici si deve svuotare sia benzina che olio.

Servizio

Ordinando parti di ricambio si deve precisare il numero di produzione della falciatrice. Dopo il servizio, controllare sempre il livello dell'olio.

Alla fine del periodo di utilizzo

1. Se necessario, sostituire lama, bulloni, dadi o viti.
2. Pulire a fondo il tosaerba.
3. Chiedere al Centro di assistenza autorizzato di zona di pulire a fondo il filtro dell'aria e di eseguire la manutenzione o le riparazioni necessarie.
4. Scaricare l'olio e la benzina dal motore.

Conservazione del tosaerba

1. Non mettere via il tosaerba immediatamente dopo l'impiego.
2. Attendere fino a quando il motore si è raffreddato per evitare un potenziale rischio di incendio.
3. Pulire il tosaerba.
4. Riporlo in un luogo fresco e asciutto dove sia protetto da eventuali danni.

Raccomandazioni di assistenza

Il prodotto che avete acquistato è identificato da una esclusiva targhetta color argento e nero con i dati caratteristici. Raccomandiamo vivamente che il prodotto venga sottoposto a manutenzione per lo meno ogni 12 mesi, o più spesso in caso di utilizzo professionale.

Programma di manutenzione del motore

Rispettare i vari intervalli indicati, seguendo le istruzioni indicate per quello che si verifica per primo. Se il tosaerba viene fatto funzionare in condizioni avverse, è necessaria una manutenzione più frequente.

Prime 5 ore - Cambiare l'olio.

Ogni 5 ore o giornalmente - Controllare il livello dell'olio. Pulire la proiezione dita e la zona intorno alla marmitta.

Ogni 25 ore od ogni stagione - Cambiare l'olio se il tosaerba viene fatto funzionare con un carico pesante o a temperature ambiente elevate. Eseguire la manutenzione del filtro dell'aria.

Ogni 50 ore od ogni stagione - Cambiare l'olio. Ispezionare il parascintille, se in dotazione.

Ogni 100 ore od ogni stagione - Pulire l'impianto di raffreddamento. Sostituire la candela.

* Pulire più spesso in presenza di molta polvere, o quando vi sono o quando vi sono impurità nell'aria o dopo aver tagliato per parecchio tempo erba alta e secca.

Manutenzione del motore e garanzia

Il motore montato sul tosaerba è garantito dal fabbricante del motore.

Diagnosi guasti

Il motore non parte.

1. **Controllare che la leva OPC si trovi nella posizione di avviamento.**
2. Controllare che vi sia abbastanza benzina nel serbatoio e che lo sfato del tappo di rifornimento non sia intasato.
3. Smontare e asciugare la candela.
4. La benzina potrebbe essere vecchia, sostituirla. Dopo averla sostituita, la benzina nuova potrebbe richiedere un po' di tempo per filtrare.
5. Controllare che il bullone della lama sia ben saldo. Un bullone allentato potrebbe rendere difficoltoso l'avviamento.
6. **Se il motore non parte ancora, scollegare immediatamente il cavo della candela.**
7. **RIVOLGERSI AL CENTRO DI ASSISTENZA AUTORIZZATO DI ZONA.**

Il motore non rende e/o si surriscalda

1. Scollegare il cavo della candela e lasciare che il motore eoi raffreddi.
2. Pulire via lo sfalcio e i detriti dal motore, dai punti di aspirazione dell'aria e dalla parte inferiore della scocca, compreso lo scivolo e il ventilatore.
3. Pulire il filtro dell'aria del motore (chiedere al Centro di assistenza autorizzato di zona di pulire a fondo il filtro dell'aria).
4. La benzina potrebbe essere vecchia, sostituirla. Dopo averla sostituita, la benzina nuova potrebbe richiedere un po' di tempo per filtrare.
5. **Se il motore continua a non rendere e/o si surriscalda, scollegare immediatamente il cavo della candela.**
6. **RIVOLGERSI AL CENTRO DI ASSISTENZA AUTORIZZATO DI ZONA.**

Vibrazioni eccessive

1. Scollegare il cavo della candela.
2. Controllare che la lama sia montata in modo corretto.
3. Se la lama è danneggiata o usurata, sostituirla con una nuova.
4. Se le vibrazioni persistono, allentare il bullone, ruotare la lama di 180° e riserrare il bullone.
5. **Se le vibrazioni persistono, scollegare immediatamente il cavo della candela.**
6. **RIVOLGERSI AL CENTRO DI ASSISTENZA AUTORIZZATO DI ZONA.**

INFORMAZIONI DI CARATTERE AMBIENTALE

I prodotti Husqvarna Outdoor sono fabbricati in base alle norme ISO 14001 per la gestione e tutela dell'ambiente, utilizzando laddove possibile prodotti non inquinanti, nel pieno rispetto delle procedure e in considerazione della possibilità di riciclaggio del prodotto stesso al termine della vita utile.

- Confezioni riciclabili e componenti in plastica etichettati dove possibile, per permetterne il riciclaggio per categoria.
- Tenere attentamente in considerazione la tutela dell'ambiente, al momento di disperdere il prodotto.
- Rivolgersi all'ente locale preposto per ottenere informazioni utili allo smaltimento/riciclaggio.

SMALTIMENTO DI COMBUSTIBILI E DI OLI LUBRIFICANTI

- Indossare indumenti protettivi quando si maneggiano combustibili e lubrificanti.
- Evitare il contatto con la pelle.
- Versare la benzina e l'olio motore prima di trasportare il prodotto.
- Rivolgersi all'ente locale per informazioni sul più vicino Centro di riciclaggio/Discarica.



NON disperdere combustibili/oli usati unitamente ai rifiuti domestici



I combustibili/oli usati sono nocivi, ma possono essere riciclati e devono essere smaltiti presso i Centri autorizzati.



NON disperdere i carburanti/oli usati nell'acqua.



NON bruciare

Parti di ricambio

Lama

Codice articolo: 5839740-10

EC DICHIARAZIONE DI CONFORMITÀ

Husqvarna AB, S-561 82 Huskvarna, Sweden

Dichiariamo sotto la nostra esclusiva responsabilità che il prodotto

Designazione **Lawnmower = Tosaerba**
Designazione tipo(i) **LB 146**
Identificazione serie **Vedi Etichetta Dati Prodotto**
Anno di costruzione **Vedi Etichetta Dati Prodotto**

è conforme ai requisiti e alle disposizioni essenziali delle seguenti direttive CEE:

2006/42/EC, 2004/108/EC, 2000/14/EC, 2011/65/EU

in base ai seguenti standard armonizzati UE applicati:

ISO 5395, EN 55012

Il livello massimo di pressione sonora ponderato A L_{pA} nella posizione dell'operatore, misurato su un campione del/i prodotto/i indicati sopra è riportato in tabella.

Il livello massimo del valore ponderato a_h per la vibrazione mano/braccio misurato secondo la norma EN ISO 20643 è riportato in tabella.

2000/14/CEE: il livello di potenza sonora L_{WA} misurata e i valori di potenza sonora L_{WA} garantiti corrispondono alle cifre riportate nelle tabelle.

Procedura di valutazione dalla conformità Annex VI

Organismo notificato SMP Svensk Maskinprovning AB

Fyrisborgsgatan 3

SE-754 50 Uppsala

Huskvarna 04/10/2015

C.Losdal

Ricerca e sviluppo responsabile

Possessore della documentazione tecnica



Tipo	LB 146
Larghezza di taglio (cm)	46
Potenza nominale kW	1,9
Velocità di rotazione della lama (rpm)	2900
Potenza sonora misurata L_{WA} (dB(A))	93
Potenza sonora garantita L_{WA} (dB(A))	94
Pressione Sonora L_{pA} (dB(A))	80,2
Incertezza K_{pA} (dB(A))	2,5
Vibrazione mano / braccio a_h (m/s^2)	5,7
Incertezza K_{ah} (m/s^2)	1,5
Peso (Kg)	19

La potenza nominale del/dei motore/i indicata è la potenza di uscita netta media rilevata su questo modello di motore in fase di produzione, misurata secondo lo standard SAE J1349 / ISO 1585 e a un numero di giri al minuto specifico.

Nei motori di produzione di massa si possono riscontrare differenze rispetto a questo valore. La potenza del motore installato nella macchina finale dipende dalla velocità operativa, dalle condizioni ambientali e da altri fattori

ΠΡΟΦΥΛΑΞΕΙΣ ΑΣΦΑΛΕΙΑΣ



Η λανθασμένη χρήση του μηχανήματος δημιουργεί κινδύνους. Το χλοοκοπτικό μπορεί να προκαλέσει σοβαρό τραυματισμό σε εσάς τον χειριστή και σε άλλους, εάν δεν ακολουθήσετε τις οδηγίες ασφαλείας και τις προειδοποιήσεις που αναφέρονται εδώ. Ο χειριστής είναι υπεύθυνος για την τήρηση των οδηγιών ασφαλείας.

Εξήγηση των Συμβόλων στη συσκευή σας



Προειδοποίηση



Διαβάστε προσεκτικά τις οδηγίες χρήστη για να βεβαιωθείτε ότι καταλαβαίνετε όλους τους ρυθμιστές και τι κάνουν.



Πάντα να διατηρείτε το χλοοκοπτικό επάνω στο έδαφος όταν εργάζεστε. Πέτρες μπορεί να εκσφενδονιστούν εάν γέρνετε ή σηκώνετε το μηχάνημα.

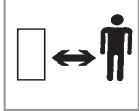

Να κρατάτε τους παρισταμένους μακριά. Να μην εργάζεσθε όταν βρίσκονται στην περιοχή εργασίας άλλα άτομα, ειδικά παιδιά ή κατοικίδια ζώα.



Ποτέ μην πλησιάζετε τα χέρια σας ή τα πόδια σας στα μαχαίρια κοπής. Υπάρχει κίνδυνος σοβαρού τραυματισμού.



Πάντα να αποσυνδέετε το μπουζί πριν κάνετε κάποια εργασία συντήρησης, καθαρισμού ή ρύθμισης του μηχανήματος ή εάν το αφήσετε απαρακολούθητο για κάποιο χρονικό διάστημα.



Η λεπίδα συνεχίζει να περιστρέφεται όταν σήσεις ή μηχανή. Περιμένετε μέχρις ότου όλα τα μέρη έχουν πλήρως σταματήσει προτού τα αγγίξετε.

Γενικά

1. Ποτέ να μην επιτρέπετε σε παιδιά ή σε άτομα που δεν είναι εξοικειωμένα με αυτές τις οδηγίες να χρησιμοποιούν το χλοοκοπτικό. Οι τοπικοί κανονισμοί μπορεί να περιορίζουν την ηλικία του χειριστή.
2. Διακόπτετε τη λειτουργία του μηχανήματος όταν βρίσκονται κοντά άλλα άτομα, ειδικά αν πρόκειται για παιδιά ή κατοικίδια ζώα.
3. Να χρησιμοποιείτε το χλοοκοπτικό μόνο σύμφωνα με τον τρόπο και τις λειτουργίες που περιγράφονται στις οδηγίες αυτές.
4. Ποτέ να μην εργάζεστε με το χλοοκοπτικό όταν είστε κουρασμένοι, άρρωστοι ή υπό την επήρεια αλκοόλ, ή φαρμάκων.
5. Ο χειριστής είναι υπεύθυνος για τυχόν ατυχήματα ή κινδύνους που επισυμβαίνουν σε άλλα άτομα ή στην περιουσία τους.

Ασφάλεια με τα καύσιμα

ΠΡΟΕΙΔΟΠΟΙΗΣΗ - Η Βενζίνη είναι πολύ εύφλεκτο υλικό

- Να φοράτε προστατευτικό ρουχισμό όταν χειρίζεστε καύσιμα και λιπαντικά.

- Να αποφεύγετε την επαφή του προϊόντος με το δέρμα.
- Να αφαιρείτε τη βενζίνη και το μηχανέλαιο προτού μεταφέρετε το προϊόν.
- Να αποθηκεύετε τα καύσιμα σε ψυχρό μέρος σε δοχείο ειδικά κατασκευασμένο για τον σκοπό αυτό. Γενικά, τα πλαστικά δοχεία είναι ακατάλληλα.
- Να κάνετε ανεφοδιασμό καυσίμων έξω και μην καπνίζετε όταν κάνετε ανεφοδιασμό.
- Να προσθέτετε καύσιμα **NPIN** να ξεκινήσετε τον κινητήρα. Ποτέ μην αφαιρείτε το καπάκι του δοχείου καυσίμων ή να προσθέτετε καύσιμα όταν ο κινητήρας λειτουργεί ή είναι ζεστός.
- Εάν κατά τον ανεφοδιασμό χυθεί βενζίνη, μην δοκιμάσετε να ξεκινήσετε τον κινητήρα. Μετακινήστε το χλοοκοπτικό από την περιοχή διαρροής και αποφυγείτε τη δημιουργία σπινθήρα μέχρι να εξατμισθεί η βενζίνη.
- Να βιδώνετε καλά τα καπάκια των δοχείων του μηχανήματος.
- Πάντα να μετακινείτε το χλοοκοπτικό από την περιοχή ανεφοδιασμού πριν ξεκινήσετε τον κινητήρα.
- Τα καύσιμα θα πρέπει να αποθηκεύονται σε κρύο μέρος μακριά από γυμνές φλόγες.

Προετοιμασία

1. Όταν χρησιμοποιείτε τη συσκευή σας να φοράτε πάντα στιβαρά υποδήματα και μακριά παντελόνι. Μην χειρίζεστε τον εξοπλισμό εμπίλυτο ή ενώ φοράτε ανοικτά πέδιλα
2. Συνιστάται προστασία των αυτιών.
3. Να βεβαιώνετε ότι το γρασίδι είναι καθαρό από ξύλα, πέτρες, κόκκαλα, και σύρματα γιατί αυτά μπορεί να εκσφενδονισθούν από τη λεπίδα.
4. Προτού χρησιμοποιήσετε το μηχάνημα και μετά από μια σύγκρουση, να ελέγχετε τα σημάδια φθοράς ή της βλάβης και της επισκευής, όπως χρειαστεί.
5. Εάν υπάρχει φθορά, πάντα να αντικαθιστάτε τα μαχαίρια μαζί με τα μπουλόνια τους για τη διατήρηση της σωστής ισορροπίας.
6. Να αντικαταστήσετε τους ελαττωματικούς σιγαστήρες.

Χρήση

1. Μην λειτουργείτε τον κινητήρα σε κλειστούς - εσωτερικούς χώρους. Τα καυσάερα περιέχουν μονοξείδιο του άνθρακος και είναι πολύ επικίνδυνα.
2. Να χρησιμοποιείτε το χλοοκοπτικό μόνο με πολύ καλό φωτισμό.
3. Να αποφεύγετε να λειτουργείτε το χλοοκοπτικό σε βρεγμένο γρασίδι, όταν είναι δυνατό.
4. Να προσέχετε όταν είστε σε βρεγμένο γρασίδι, μπορεί να γλιστρίσετε.
5. Πάνω σε πλαγιές, να είστε ιδιαίτερα προσεκτικοί με το περπατήμα σας και να φοράτε αντιολισθητικά παπούτσια.
6. Όταν εργάζεστε σε πλαγιές να κινείστε σε πλάγια πορεία, ποτέ κάθετα πάνω ή κάτω.
7. Να είστε ιδιαίτερα επιφυλακτικοί, όταν αλλάζετε κατεύθυνση πάνω σε πλαγιές.
8. Είναι επικίνδυνο να εργάζεστε σε άκρες ή πλαγιές. Να μην θερίζετε τις **όχθες** ή τις **απότομες** όχθες.
9. Να μην περπατάτε προς τα πίσω όταν εργάζεστε, μπορεί να σκοτώσετε. Να περπατάτε και ποτέ να μην τρέχετε.
10. Ποτέ να μην κόβετε γρασίδι τραβώντας το χλοοκοπτικό προς το μέρος σας.
11. Όταν θέλετε να μετακινήσετε το χλοοκοπτικό πάνω από έδαφος χωρίς γρασίδι, ελευθερώστε το μοχλό του χειριστή για να σταματήσετε τον κινητήρα του μηχανήματος.

ΠΡΟΦΥΛΑΞΕΙΣ ΑΣΦΑΛΕΙΑΣ

- Ποτέ να μη λειτουργείτε το χλοοκοπτικό με χαλασμένους προφυλακτήρες ή χωρίς οι προφυλακτήρες να είναι στη θέση τους.
- Μην λειτουργείτε τον κινητήρα στις μέγιστες στροφές και μην αλλάζετε τις ρυθμίσεις του. Η υπερβολική ταχύτητα είναι επικίνδυνη και μικραίνει τη διάρκεια ζωής του χλοοκοπτικού.
- Β εβαιωθείτε ότι όλοι οι μοχλοί λειτουργίας των μαχαϊρών και της κίνησης εμπρός είναι αποσυνδεδεμένοι (στη θέση STOP) πριν ξεκινήσετε το μηχάνημα.
- Να φυλάγεται τα χέρια και τα πόδια σας πάντοτε μακριά από τα μέσα κοπής και ειδικά όταν ανάβετε τη μηχανή.
- Να έχετε πάντα σε οριζόντια θέση (χωρίς κλίση) το χλοοκοπτικό όταν ξεκινάτε τον κινητήρα.
- Ποτέ μην σηκώνετε ή μεταφέρετε το χλοοκοπτικό με τον κινητήρα σε λειτουργία.
- Το καλώδιο του μπουζί μπορεί να είναι ζεστό – να το χειρίζεστε με προσοχή.
- Να μη δοκιμάζετε να κάνετε συντήρηση πάνω στο χλοοκοπτικό όταν ο κινητήρας είναι ζεστός.
- Αποδεσμεύσατε τον μοχλό του Χειριστή, για να σταματήσετε τον κινητήρα, και περιμένετε μέχρις ότου η λεπίδα έχει σταματήσει:

 - πρωτού αφήσετε τη θεριστική μηχανή απαρακούθητη για οποιαδήποτε περίοδο.

- Ελευθερώστε τον Έλεγχο Παρουσίας του Χειριστή για να σταματήσετε τη μηχανή, περιμένετε μέχρις ότου η λεπίδα έχει σταματήσει, αποσυνδέστε το κάλυμμα του μπουζί και περιμένετε μέχρις ότου η μηχανή έχει κρυσώσει:

 - πρωτού κάνετε ανεφοδιασμό καυσίμου,
 - πρωτού καθαρίσετε τυχόν έμφραγμα,

 - πρωτού ελέγξετε, καθαρίσετε ή εργασθείτε πάνω στη συσκευή,
 - αν κτυπήσατε πάνω σε κάποιο αντικείμενο. Μην χρησιμοποιείτε τη θεριστική σας μηχανή όπου βεβαιωθείτε ότι ολόκληρη η θεριστική μηχανή βρίσκεται σε ασφαλή λειτουργική κατάσταση,
 - αν η θεριστική μηχανή αρχίζει να δονείται ανικανονικά. Ελέγξετε αμέσως. Η υπερβολική δόνηση θα προκαλέσει τραυματισμό.

Συντήρηση και αποθήκευση

- Προσοχή: Μην αγγίζετε τις λεπίδες αν κινούνται
- Να ελέγχετε εάν όλα τα τριβώδη, τα μπουλόνια, και οι βίδες είναι σφικτά βιδωμένα και εάν το χλοοκοπτικό είναι σε ασφαλή λειτουργική κατάσταση.
- Να αλλάζετε τα κατεστραμμένα ή χαλασμένα εξαρτήματα για λόγους ασφαλείας.
- Να χρησιμοποιείτε μόνο τα ανταλλακτικά μαχαίρια, το μπουλόνι των μαχαϊρών, το διαχωριστικό και τον εξωθήτηρα που είναι σχεδιασμένα για το προϊόν αυτό.
- Ποτέ μην αποθηκεύετε το χλοοκοπτικό με καύσιμα στο ρεζερβουάρ μέσα σε κτίρια όπου οι αναθυμιάσεις καυσίμου μπορεί να έρθουν σε επαφή με φλόγα ή φωτιά.
- Να αφιρνετε τον κινητήρα να κρυσώσει πριν αποθηκεύσετε το μηχάνημα σε κλειστό χώρο.
- Για να ελαττώσετε τον κίνδυνο πυρκαϊάς, να διατηρήτε πάντα τον κινητήρα, την εξάτμιση, την μπαταρία και το ρεζερβουάρ καθαρά από φύλλα, χόρτα ή γράσσο.
- Εάν πρέπει να αδειάζετε τη βενζίνη από το ρεζερβουάρ, αυτό πρέπει να το κάνετε σε εξωτερικό χώρο.
- Αποθηκεύστε σε δροσερό και ξηρό σημείο όπου δεν μπορούν να φτάσουν μικρά παιδιά. Μην αποθηκεύετε σε εξωτερικούς χώρους.

ΟΔΗΓΙΕΣ ΣΥΝΑΡΜΟΛΟΓΗΣΗΣ

- Ρυθμίστε την κάτω πηδάλιο δικύκλου στη θέση του (A)
- Εφαρμόστε την κάτω χειρολαβή ε ξασφαλίζοντας ότι τα διαμορφωμένα άκρα της έχουν εισαχθεί σωστά στις αντίστοιχες πλευρικές υποδοχές της χορτοκοπτικής μηχανής. (B)
- Εισάξτε τα πλαστικά πώματα και στις δύο πλευρές (C)
- Συναρμολογήστε την πάνω λαβή. Σημείωση: η ροδέλα βρίσκεται μεταξύ του περικοχλίου και της λ ύβης (D)

Διακόπτης Λαβής Τιμονιού

ΟΙ 2 ΔΙΑΚΟΠΤΕΣ ΛΑΒΗΣ ΤΙΜΟΝΙΟΥ ΠΡΕΠΕΙ ΝΑ ΕΦΑΡΜΟΖΟΝΤΑΙ ΠΡΙΝ ΑΠΟ ΤΗ ΧΡΗΣΗ

- Μέσα στη συσκευασία, θα βρείτε 2 διακόπτες, ο ένας είναι σημειωμένος με **-H-** και άλλος σημειωμένος με **-V-**.
- Για να ασφαλίσετε τη λαβή τιμονιού σε καθορισμένη θέση, προσδέστε τους ρυθμιστές, όπως φαίνεται στην εικόνα (E).
- Τοποθετήστε το **-H-** στη δεξιά πλευρά και το **-V-** στην αριστερή πλευρά.

Σχοινί Εκκίνησης

- Αποσυνδέστε το σύρμα του μπουζί.
Πρέπει να ελευθερώσετε το φρένο τραβώντας τον μοχλό του χειριστή προς τη χειρολαβή προτού να τραβήξετε το σχοινί προς τα έξω.
- Τραβήξτε τον μοχλό του χειριστή για να ελευθερώσετε το φρένο στον κινητήρα. (F)
- Τραβήξτε τελειώς ε ξω το σχοινί εκκίνησης.
- Τοποθετήστε το σχοινί στον οδηγό που είναι τοποθετημένος στη λαβή (G).

Γεμίζοντας με Λάδι

- Γεμίστε τη μηχανή με λάδι. SAE 30

ΡΥΘΜΙΣΗ ΤΟΥ ΥΨΟΥΣ ΚΟΠΗΣ

- Αφαιρέστε το σύρμα από το μπουζί προτού το ρυθμίσετε.**
- Μετακινήστε τους άξονες ανάμεσα στις εντομές για να πετύχετε το επιθυμητό ύ ψος κοπής. (H1) & (H2)

ΣΗΜΕΙΩΣΕΙΣ ΜΗΧΑΝΗΣ

Λάδι

- Να ελέγχετε περιοδικά τη στάθμη λαδιού καθώς και μετά από κάθε πέντε ώρες λειτουργίας.
- Προσθέστε λάδι όπως χρειαστεί για να διατηρείτε τη στάθμη στο σημείο πλήρες ή FULL πάνω στο δείκτη λαδιού.
- Να χρησιμοποιείτε καλής ποιότητας SAE 30 λάδι για τετράχρονα κινητήρες
- Για να γεμίζετε με λάδι: (J)

 - Αφαιρέστε το καπάκι γεμίσματος λαδιού.

β) Γεμίστε μέχρι του σημείου πλήρους ή FULL πάνω στο δείκτη λαδιού.

 - Να αλλάζετε το λάδι μετά από τις πρώτες πέντε ώρες λειτουργίας και μετέπειτα κάθε 25 ώρες εργασίας.

- Πάντοτε να αλλάζετε το λάδι ενώ ο κινητήρας είναι ζεστός - αλλά όχι καυτός - ποτέ να μην δοκιμάζετε συντήρηση πάνω σε κινητήρα που καίει

Βενζίνη

- Να χρησιμοποιείτε φρέσκια κανονική αμόλυβδη βενζίνη.
ΠΟΤΕ ΝΑ ΜΗΝ ΧΡΗΣΙΜΟΠΟΙΕΙΤΕ ΜΟΛΥΒΔΕΝΙΑ ΒΕΝΖΙΝΗ
Χρησιμοποιώντας μολυβδένια βενζίνη, θα Κάνει την εξάτμιση να Καπνίζει Και να προκαλεί ανεπανόρθωτη βλάβη στις μηχανές που εφαρμόζονται με Καταλυτικό μετατροπέα.
- Να μην γεμίζετε το ρεζερβουάρ όταν ο κινητήρας είναι πολύ ζεστός.
- Μη γεμίζετε το ρεζερβουάρ καυσίμων ενώ καπνίζει.
- Να μη γεμίζετε το ρεζερβουάρ καυσίμων ενώ λειτουργεί ο κινητήρας.
- Για να αποφευχθεί η διείσδυση ακαθαρσιών μέσα στο σύστημα καυσίμων, καθαρίστε όλο το γρασίδι και τα απορρίματα από το καπάκι γεμίσματος βενζίνης πριν να το ξεβιδώσετε.
- Σας συνιστούμε όπως γεμίζετε τη δε ξαμενή μέσω χωνιού με φίλτρο.
- Ξεπλύνετε τυχόν πιπιλοισματα προτού ξεκινήσετε.

Εκκίνηση και Παύση

1. Τοποθετήστε τη θεριστική μηχανή σε επίπεδη επιφάνεια χωρίς χαλίκια και πέτρες, κτλ. Γεμίστε τη δεξαμενή με αμόλυβδη βενίνη, **όχι ανάμικτη με λάδι. (Κ)**
2. Μην γεμίζετε τη δεξαμενή με βενίνη όταν η μηχανή είναι ξεκινήσιμη. Τυχόν χυμένη ποσότητα βενζίνης θα πρέπει να πλένεται με μάνικα με νερό. Να προσέχετε να μην εισέρχεται νερό μέσα στη μηχανή.
3. Συνδέστε το σύρμα του μπουζί.
αλφαθηάτρι
1. **Ξεκινώντας την κρύα μηχανή**
Ωθήστε σταθερά τον γλόμπο έναυσματος 3 φορές, προτού ξεκινήσετε μια κρύα μηχανή. (Επίσης, αν η μηχανή σταμάτησε λόγω ελλείψεως καυσίμου, ανεφοδιάστε τη μηχανή με καύσιμα και ωθήστε το έναυσμα **3 φορές**). **(Μ)**
2. **Ξεκινώντας την ζεστή μηχανή**
ΣΗΜΕΙΩΣΗ: Το έναυσμα συνήθως δεν είναι απαραίτητο όταν ζεστα-ζεκινούμε μια ζεστή μηχανή. Ωστόσο, ο κρύος καιρός (55° F/13° C ή πιο κάτω) μπορεί να χρειάζεται όπως επαναληφθεί το έναυσμα.
3. Τραβήξτε τον Ελεγκό Παρουσίας του Χειριστή (OPC) εζ ολοκλήρου στην πάνω λαβή προτού ξεκινήσετε τη μηχανή. Ο μοχλός πρέπει να κρατιέται στη θέση του για να διατηρεί τη μηχανή σε λειτουργία. **(Ν)**
4. **Απελευθερώνοντας τον Ελεγκό Παρουσίας του Χειριστή (OPC) θα σταματήσει τη μηχανή μέσα σε 3 δευτερόλεπτα.**
5. Ξεκινήστε τη μηχανή τραβώντας σταθερά τη λαβή εκκίνησης προς τα πάνω. **(Ρ)**
6. **Σταματώντας τη μηχανή**
Απελευθερώστε τον Ελεγκό Παρουσίας του Χειριστή (OPC).

ΧΡΗΣΗ

Λόγω των περιορισμών λίπανσης της μηχανής, η θεριστική μηχανή δεν πρέπει να χρησιμοποιείται σε πλαγιές πέραν των 30Γ. **(Α)**
Προτού θερίσετε αντικείμενα, όπως κλαδιά, να μετακινείτε τα παχυνία και τις πέτρες από το γρασιδί. **(Β)**
Να αποφεύγετε να λειτουργείτε τη λεπίδα πάνω από εξωτερικά αντικείμενα, όπως πέτρες, ρίζες κτλ, γιατί μπορεί να προκαλέσουν βλάβη στη μηχανή.
Να θερίζετε το γρασιδί δύο φορές την εβδομάδα κατά τη διάρκεια των πιο ενεργών περιόδων ανάπτυξης.

Ποτέ να μην κόβετε πέραν του 1/3 του μήκους του γρασιδιού, ειδικά κατά τη διάρκεια ζιρών περιόδων. **(S)**
Την πρώτη φορά να θερίζετε με υψηλή ρύθμιση ύψους κοπής.
Εξετάστε τα αποτελέσματα και χαμηλώστε τη θεριστική μηχανή στην επιθυμητή ρύθμιση. Να θερίζετε αργά ή να θερίζετε το γρασιδί δύο φορές αν είναι πολύ μεγάλο.

ΣΥΝΤΗΡΗΣΗ

Πάντα να αφαιρείτε το σύρμα του μπουζί πριν από τυχόν εργασία επισκευής, καθαρισματος ή συντήρησης. Όλα τα παζιμάδια, οι κοχλίες και οι βίδες θα πρέπει να ελέγχονται για λόγους στεγανότητας μετά από 5 ώρες χρήσης. Ελέγχετε το λάδι. Ωθήστε τη λαβή προς τα κάτω στο επίπεδο του εδάφους όταν ανασκινείτε τη θεριστική μηχανή για σκοπούς καθαρισματος. Αυτό θα αποφύγει χύσιμο του λαδιού των μην καυσίμων.

Ταχτικά

1. Ραντίστε με μάνικα ή βουρτίστε όλο το γρασιδί, τα φύλλα κτλ, από τη θεριστική μηχανή. **(Τ)**
2. Ελέγχατε τη στάθμη του λαδιού.

Πάντοτε να χειρίζεστε τα μαχαίρια με προσοχή – οι κοφτερές άκρες μπορεί να προκαλέσουν τραυματισμό. ΠΑΝΤΑ ΝΑ ΦΟΡΑΤΕ ΓΑΝΤΙΑ.

Αντικαταστήστε τα μαχαίρια κοπής μετά από 50 ώρες εργασίας ή μετά από 2 έτη, οσοδήποτε είναι το συντομότερο - ασχέτως συνθηκών. Αν τα μαχαίρια έχουν ραγίσει ή καταστραφεί, αντικαταστήστε τα με καινούρια. Ποτέ να μην χρησιμοποιείτε το μπουλόνι των μαχαiriών εάν έχει ραγίσει ή χαλάσει.

1. Τρόχισμα και ζυγοστάθμιση της λεπίδας του κοπτήρα. **Αφαιρέστε το σύρμα του μπουζί.**
Αφαιρέστε τη λεπίδα του κοπτήρα και πάρτε την στο κατάστημα σέρβις, για τρόχιμα και ζυγοστάθμιση. Όταν επανασυναρμολογήτε τη λεπίδα, βεβαιωθείτε ότι η ροδέλα συγκράτησης είναι επίπεδη και δεν απορρίπτεται, σφίγγετε τον κοχλία σε ροπή στρέψης σε 35-40 Nm. **(V)**
2. Να αλλάζετε το λάδι μετά από κάθε περίοδο ή μετά από 25 ώρες εργασίας. Να λειτουργείτε τη μηχανή μέχρις ότου ζεσταθεί. **Αφαιρέστε το σύρμα του μπουζί.** Αφαιρέστε τη λεπίδα για να έχετε πρόσβαση στο πώμα αποστράγγισης λαδιού, ανοίξτε το πώμα αποστράγγισης κάτω από τη θεριστική μηχανή και αφήστε το λάδι να ζεφύγει. Επανεμφαρμόστε το πώμα και γεμίστε τη μηχανή με καινούργιο λάδι, SAE 30. **(W)**

3. Το καλώδιο του φρένου της μηχανής θα πρέπει πάντα να ρυθμίζεται για να σταματά τη μηχανή μέσα σε 3 δευτερόλεπτα. **ΠΡΟΣΟΧΗ!** Για τη ρύθμιση, επικοινωνήστε με τον εφοσιοδοτημένο αντιπρόσωπο του σέρβις. **(X)**
4. Αφαιρέστε το κάλυμμα και βγάλτε το φίλτρο του αέρα. **(Z1 & Z2)**
5. Καθαρίστε το φίλτρο με ζεστό νερό και σαπούνι και σκουπίστε το καλά. Προσθέστε 2-3 κουτάλια λάδι, διανέμοντας το ομαλά σ' ολόκληρο το φίλτρο.

Μεταφορά

Αφαιρέστε το σύρμα του μπουζί

Χαλαρώστε το σύρμα / καλώδιο από τη λαβή προτού το τυλίξετε προσεκτικά. Να είστε προσεκτικοί ώστε να μην προκαλέσετε βλάβη στο σύρμα / καλώδιο. Αδειάστε τη δεξαμενή βενζίνης. Το μηχανήμα πρέπει να αποστραγγίζεται από λάδι και καύσιμα όταν το μετακινείτε με δημόσια μεταφορικά μέσα.

Σέρβις

Όταν παραγγέλνετε ανταλλακτικά, πάντα να αναφέρετε τον αριθμό του προϊόντος της θεριστικής μηχανής. Πάντα να ελέγχετε τη στάθμη λαδιού μετά από το σέρβις.

Στο τέλος της περιόδου κοπής

1. Αντικαταστήστε τα μαχαίρια, τα μπουλόνια, τα παξιμάδια ή τις βίδες, αν χρειαστεί.
2. Καθαρίστε πλήρως το χλοοκοπτικό.
3. Ζητήστε από το τοπικό Αντιπρόσωπο συντήρησης να καθαρίσει τα φίλτρα αέρα πλήρως και κάνετε σέρβις ή τις επισκευές που απαιτούνται.
4. Αποστραγγίστε τον κινητήρα από το λάδι και τη βενζίνη.

Αποθηκεύοντας το χλοοκοπτικό σας

1. Μην αποθηκεύετε το χλοοκοπτικό σας αμέσως μετά από τη χρήση.
2. Περιμένετε μέχρις ότου έχει κρυώσει ο κινητήρας για να αποφεύγετε πιθανόν κίνδυνο πυρκαγιάς.
3. Καθαρίστε το χλοοκοπτικό σας.
4. Αποθηκεύστε την σε κρύο, στεγνό μέρος όπου η το χλοοκοπτικό σας να προστατεύεται από τυχόν βλάβη.

ΣΥΝΤΗΡΗΣΗ

Συστάσεις Συντήρησης

Το προϊόν σας διαθέτει μοναδική αναγνώριση με αργυρή και μαύρη ετικέτα απόδοσης προϊόντος. Σας συστήνουμε ιδιαίτερα όπως στο προϊόν σας γίνεται σέρβις κάθε δώδεκα μήνες, και πιο συχνά σε επαγγελματική εφαρμογή.

Πρόγραμμα Συντήρησης του κινητήρα

Ακολουθήστε τα ωριαία ή μηνιαία διαστήματα συντήρησης οτιδήποτε συμβεί πρώτα. Απαιτείται πιο συχνό σέρβις όταν ο κινητήρας λειτουργεί σε δυσμενείς συνθήκες.

Πρώτες 5 ώρες - Αλλάξτε το λάδι.

Κάθε 5 ώρες ή καθημερινώς - Ελέγξτε τον μοχλό λαδιού.

Καθαρίστε τον προφυλακτήρα δακτύλων.

Καθαρίστε γύρω από την εξάτμιση.

Κάθε 25 ώρες ή κάθε σαζόν - Αλλάξτε το λάδι ενώ η μηχανή λειτουργεί κάτω από βαρύ φορτίο ή υψηλή περιβαλλοντική θερμοκρασία. Καθαρίστε το φίλτρο αέρος.

Κάθε 50 ώρες ή κάθε σαζόν - Αλλάξτε το λάδι. Επιθεωρήστε τον συγκρατητή σπινθρίων, εάν διατίθεται.

Κάθε 100 ώρες ή κάθε σαζόν - Καθαρίστε το σύστημα ψύξεως*. Αντικαταστήστε το μπουζί.

* Να καθαρίζετε πιο συχνά κάτω από συνθήκες σκόνης, ή μετά από εκτεταμένη λειτουργία κοπής υψηλού, στεγνού γρασιδιού.

Ο κινητήρας του χλοοκοπτικού σας έχει εννύηση από το εργοστάσιο κατασκευής του.

Εντοπισμός βλαβών

Ο κινητήρας δεν ξεκινά

1. Βεβαιωθείτε ότι ο μοχλός του χειριστή βρίσκεται στη θέση Ξεκινήματος.

2. Ελέγξτε όπως υπάρχει αρκετό καύσιμο στη ρεζερβουάρ και ότι το καπάκι του αεραγωγού είναι καθαρό.

3. Αφαιρέστε και στεγνώστε το μπουζί.

4. Η βενζίνη μπορεί να είναι μπαγιάτικη, αλλάξτε την. Μόλις έχει αντικατασταθεί η βενζίνη, μπορεί να πάρει λίγη ώρα να φρεσκαριστεί η βενζίνη μέσω του φίλτρου.

5. Ελεγχτε εάν το μπουλόνι των μαχαιριών είναι σφιχτά βιδωμένο. Εάν είναι χαλαρό δημιουργεί δυσκολίες στην εκκίνηση.

6. Εάν ο κινητήρας ακόμη δεν ξεκινά τότε αμέσως αποσυνδέστε το μπουζί.

7. ΣΥΜΒΟΥΛΕΥΘΕΙΤΕ ΤΟ ΤΟΠΙΚΟ ΕΓΓΕΚΡΙΜΕΝΟ ΚΕΝΤΡΟ ΣΕΡΒΙΣ.

Έλλειψη ισχύος στον κινητήρα ή/και Υπερθέρμανση

1. Αποσυνδέστε το το μπουζί και αφήστε τον κινητήρα να κρυώσει.

2. Καθαρίστε τα κομματάκια του γρασιδιού γύρω από τον κινητήρα και από τις εισόδους αέρα, και από το κάτω μέρος της βάσης, περιλαμβανομένου του αγωγού και της φτερωτής.

3. Καθαρίστε το φίλτρο αέρα της μηχανής. (Ζητήστε από το τοπικό σας Εγγεκριμένο Κέντρο Σέρβις για να καθαρίσει πλήρως το φίλτρο αέρα του κινητήρα)

4. Η βενζίνη μπορεί να είναι μπαγιάτικη, αλλάξτε την. Μόλις έχει αντικατασταθεί η βενζίνη, μπορεί να πάρει λίγη ώρα να φρεσκαριστεί η βενζίνη μέσω του φίλτρου.

5. **Εάν ο κινητήρας ακόμη παρουσιάζει έλλειψη ισχύος τότε αμέσως αποσυνδέστε το μπουζί.**

6. ΣΥΜΒΟΥΛΕΥΘΕΙΤΕ ΤΟ ΤΟΠΙΚΟ ΕΓΓΕΚΡΙΜΕΝΟ ΚΕΝΤΡΟ ΣΕΡΒΙΣ.

Υπερβολική Δόνηση

1. Αποσυνδέστε το μπουζί.

2. Ελέγξτε εάν τα μαχαιρία είναι σωστά συνδεδεμένα.

3. Εάν τα μαχαιρία είναι ελαττωματικά ή κατεστραμμένα, αντικαταστήστε τα με καινούργια.

4. **Εάν η δόνηση συνεχίζεται, αμέσως αποσυνδέστε το μπουζί.**

5. **ΣΥΜΒΟΥΛΕΥΘΕΙΤΕ ΤΟ ΤΟΠΙΚΟ ΕΓΓΕΚΡΙΜΕΝΟ ΚΕΝΤΡΟ ΣΕΡΒΙΣ.**

ΠΕΡΙΒΑΛΛΟΝΤΙΚΕΣ ΠΛΗΡΟΦΟΡΙΕΣ

Τα Προϊόντα Υπαίθριας Χρήσης της Husqvarna κατασκευάζονται κάτω από τα πρότυπα του Συστήματος Περιβαλλοντικής Διοίκησης (ISO 14001), χρησιμοποιώντας, όπου είναι δυνατόν, συστατικά κατασκευασμένα σύμφωνα με τον πιο περιβαλλοντικό και υπεύθυνο τρόπο, με βάση τις διαδικασίες της εταιρείας, και με την προϋπόθεση για ανακύκλωση κατά το τέλος της διάρκειας ζωής του προϊόντος.

- Η συσκευασία ανακυκλώνεται και έχει ετικέτες με πλαστικά συστατικά (όπου είναι πρακτικά δυνατό) για ανακύκλωσης κατηγορίας.
- Ενημέρωση του περιβάλλοντος θα πρέπει να θεωρείται όταν πετάτε το προϊόν "κατά το τέλος της διάρκειας ζωής του προϊόντος".
- Αν χρειαστεί, επικοινωνήστε με την τοπική αρχή για πληροφορίες διάθεσης.

ΔΙΑΘΕΣΗ ΚΑΥΣΙΜΩΝ ΚΑΙ ΛΙΠΑΝΤΙΚΩΝ ΛΑΔΙΩΝ

- Να φοράτε προστατευτικό ρουχισμό όταν χειρίζεστε καύσιμα και λιπαντικά.
- Να αποφεύγετε την επαφή του προϊόντος με το δέρμα.
- Να αφαιρείτε τη βενζίνη και το μηχανέλαιο προτού μεταφέρετε το προϊόν.
- Επικοινωνήστε με την τοπική σας αρχή για πληροφορίες του πλησιέστερου σας Σταθμού για Ανακύκλωση / Διάθεση.



ΝΑ ΜΗΝ πετάτε τα χρησιμοποιηθέντα καύσιμα / λάδια με τα οικιακά απόβλητα.



Τα καύσιμα / λάδια αποβλήτων μπορεί να είναι βλαβερά, αλλά μπορούν να ανακυκλώνονται και θα πρέπει να διατίθενται μέσω των αναγνωρισμένων μέσων.



ΝΑ ΜΗΝ πετάτε ή να χρησιμοποιείτε τα καύσιμα / λάδια αποβλήτων μέσα στο νερό.



ΝΑ ΜΗΝ το αποτεφρώνετε.

Ανταλλακτικά

Λεπίδα

Αριθμός ε ξαρτήματος: 5839740-10

ΕC ΔΗΛΩΣΗ ΣΥΜΜΟΡΦΩΣΗΣ

Husqvarna AB, S-561 82 Huskvarna, Sweden

Δηλώνουμε με αποκλειστικά δική μας ευθύνη ότι το προϊόν/τα προϊόντα

Προσδιορισμός **Lawnmower = Χλοοκοπτικό**
Προσδιορισμός τύπου/ων **LB 146**

Προσδιορισμός της Σειράς **Ανατρέξτε στην πινακίδα χαρακτηριστικών προϊόντος**
'Ετος κατασκευής..... **Ανατρέξτε στην πινακίδα χαρακτηριστικών προϊόντος**

Συμμορφώνονται με τις ουσιώδεις απαιτήσεις και όρους των παρακάτω οδηγιών ΕΚ:

2006/42/ΕC, 2004/108/ΕC, 2000/14/ΕC, 2011/65/ΕU

βάσει των ακόλουθων εφαρμοζόμενων εναρμονισμένων προτύπων της ΕΕ:

ISO 5395, EN 55012

Η μέγιστη Α-σταθμισμένη στάθμη ακουστικής πίεσης L_{pA} στη θέση του χειριστή, η οποία καταγράφηκε σε δείγμα των παραπάνω προϊόντων, παρουσιάζεται στον πίνακα.

Η μέγιστη σταθμισμένη τιμή κραδασμών άκρου χεριού / βραχίονα a_{hv} η οποία μετρήθηκε σύμφωνα με το EN ISO 20643 σε δείγμα των παραπάνω προϊόντων, παρουσιάζεται στον πίνακα.

2000/14/ΕΚ: Οι τιμές μετρηθείσας L_{wa} ηχητικής ισχύος και εγγυημένης L_{wa} ηχητικής ισχύος συμφωνούν με αυτές που παρουσιάζονται στον πίνακα.

Διαδικασία διαπίστωσης συμμόρφωσης.....Annex VI

Ενήμερος φορέας.....SMP Svensk Maskinprovning AB
Fyrisborgsgatan 3
SE-754 50 Uppsala



Huskvarna 04/10/2015

C.Losdal

Έρευνα και ανάπτυξη διαχειριστή

Φορέας διαφύλαξης της τεχνικής τεκμηρίωσης

Τύπος	LB 146
Πλάτος κοπής (cm)	46
Ονομαστική ισχύς kW	1,9
Ταχύτητα περιστροφής κοπτικής συσκευής (rpm)	2900
Μετρηθείσα ηχητική ισχύς L_{wa} (dB(A))	93
Εγγυημένη ηχητική ισχύς L_{wa} (dB(A))	94
Ακουστική πίεση L_{pA} (dB(A))	80,2
Αβεβαιότητα K_{pA} (dB(A))	2,5
Κραδασμοί στο χέρι/στον βραχίονα a_{hv} (m/s^2)	5,7
Αβεβαιότητα K_{ah} (m/s^2)	1,5
Βάρος (Kg)	19

Η χαρακτηριστική τιμή ισχύος του κινητήρα/των κινητήρων που επισημαίνεται είναι η μέση καθαρή ισχύς ε ξόδου

(στις καθοριζόμενες σ.α.λ.) ενός τυπικού κινητήρα παραγωγής για το μοντέλο κινητήρα, μετρούμενες σύμφωνα με το πρότυπο SAE J1349 / ISO 1585. Οι κινήτρες μαζικής παραγωγής μπορεί να αποκλίνουν από αυτή την τιμή. Η πραγματική ισχύς κινητήρα για τον κινητήρα που έχει τοποθετηθεί στο τελικό μηχάνημα θα εξαρτάται από τις στροφές λειτουργίας, τις συνθήκες περιβάλλοντος και άλλες μεταβλητές

PRZEPISY BEZPIECZEŃSTWA



W wypadku nieprawidłowego używania, kosiarka może być niebezpieczna! Kosiarka może spowodować poważne obrażenia u użytkownika i innych osób; należy przestrzegać informacji ostrzegawczych i instrukcji bezpieczeństwa w celu zapewnienia bezpieczeństwa i sprawności w używaniu kosiarki. Użytkownik odpowiada za przestrzeganie informacji ostrzegawczych i instrukcji bezpieczeństwa zawartych w instrukcji i umieszczonych na kosiarce.

Wyjaśnienie Symboli które znajdują się na Twórn Urządzeniu



Ostrzeżenie



Proszę uważnie przeczytać instrukcję obsługi i upewnić się, że wszystkie elementy układu sterowania oraz ich czynności są zrozumiałe



Podczas koszenia trawy należy zawsze trzymać kosiarkę na ziemi. Przechylenie lub podnoszenie kosiarki do trawy może spowodować wyrzucanie kamieni.



Osoby postronne nie powinny znajdować się w pobliżu. Nie należy obcinać trawy kiedy osoby, a w szczególności dzieci lub zwierzęta, są na obszarze koszenia trawy.



Należy uważać aby nie obciąć palców lub rąk. Nie należy kłaść rąk lub nóg w pobliżu obracającego się noża.



Należy rozłączyć świecę zapłonową przed rozpoczęciem konserwacji, czyszczeniem lub regulacją i jeśli zamierza się pozostawić kosiarkę do trawy bez nadzoru na jakikolwiek okres czasu.



Ostrze nadal znajduje się w ruchu po wyłączeniu kosiarki. Poczekaj, aż wszystkie elementy kosiarki się zatrzymają, zanim ich dotkniesz.

Uwagi ogólne

- Nigdy nie należy pozwalać dzieciom lub osobom nie zaznajomionym z niniejszymi instrukcjami na używanie kosiarki. Przepisy lokalne mogą określać minimalny wiek użytkownika.
- Należy zaprzestać pracy narzędziem, jeśli w pobliżu znajdują się ludzie (zwłaszcza dzieci) lub zwierzęta.
- Używać kosiarki do trawy tylko w sposób i w celach opisanych w niniejszej instrukcji.
- Nigdy nie używać kosiarki do trawy kiedy jest się zmęczonym, chorym lub pod wpływem alkoholu, narkotyków lub leków.
- Użytkownik odpowiada za wypadek lub zagrożenia wobec osób lub ich mienia.

Paliwo UWAGA - benzyna jest wyjątkowo łatwopalna

- Podczas kontaktu z paliwami i środkami smarnymi należy stosować ubranie ochronne.
 - Unikać kontaktu ze skórą.
 - Przed transportem produktu należy spuścić paliwo i olej silnikowy.
 - Benzynę należy magazynować w chłodnym miejscu, w specjalnie w tym celu przeznaczonym pojemniku. Generalnie, pojemniki plastikowe nie nadają się.
 - Paliwo należy dolewać tylko na zewnątrz i nie palić podczas dolewania paliwa.
 - Należy dolewać paliwa PRZED uruchomieniem silnika. Nigdy nie należy usuwać pokrywki zbiornika paliwa ani dodawać paliwa kiedy silnik jest w ruchu lub jest gorący.
 - Jeśli zostanie rozlana benzyna, to nie należy uruchamiać silnika, ale przesuwać maszynę z obszaru rozlania i unikać wytworzenia się jakiegokolwiek źródła zapalenia, do czasu kiedy nie ułotnią się opary benzyny.
 - Należy ponownie dokładnie zamknąć wszelkie pokrywki zbiorników paliwa i pojemników.
 - Należy przed uruchomieniem usunąć maszynę z miejsca uzupełniania paliwa.
 - Paliwo należy przechowywać w zamkniętym pomieszczeniu z daleka od źródeł ognia.
- Podczas pracy z urządzeniem zawsze używaj solidnego obuwia i spodni z długimi nogawkami. Nie wolno obsługiwać urządzenia boso ani w sandałach.
 - Zalecamy stosowanie ochronników słuchu.
 - Należy sprawdzić, czy trawnik jest wolny od patyków, kamieni, kości, drutów i odpadów; mogłyby nimi rzucić noże.
 - Przed użyciem urządzenia oraz po wystąpieniu uderzenia, należy sprawdzić czy występują ślady zużycia lub zniszczenia i odpowiednio je usunąć lub naprawić.
 - Należy wymienić zespolowo zużyte lub uszkodzone noże wraz z ich umocowaniem, w celu utrzymania równowagi.
 - Uszkodzony tłumik należy wymienić.
- ## Użytkowanie
- Zawsze należy nosić długie, grube spodnie i buty; nigdy nie wolno pracować w krótkich spodniach, sandałach lub boso.
 - Należy się upewnić, czy powierzchnia trawnika jest wolna od kamieni, patyków lub kawałków drewna. Obiekty te mogą być odrzucone od maszyny i spowodować zranienie lub uszkodzenie sprzętu. Należy unikać przejeżdżania przez wyziwione ścieżki itp.
 - Należy, jeśli tylko jest to możliwe, unikać używania kosiarki na mokrej trawie.
 - Należy zachować ostrożność na mokrej trawie, ponieważ można się poślizgnąć.
 - Należy być szczególnie uważnym na zboczach i nosić obuwie przeciwślizgowe.
 - Należy kosić trawę wzdłuż zboczy, nigdy w górę i w dół.
 - Należy zachować wyjątkową ostrożność przy zmianie kierunku na bokach trawnika.
 - Koszenie trawy na wałach i zboczach może być niebezpieczne. Nie wolno kosić trawy na **brzegach** lub **stromych** zboczach.
 - Nie należy iść do tyłu podczas koszenia trawy, ponieważ można się potknąć. Należy chodzić, nie biegać.
 - Nie należy nigdy kosić trawy przez ciągnięcie kosiarki do siebie.
 - Zatrzymać silnik przed przesuwaniem kosiarki przez powierzchnie inne niż trawa oraz podczas transportu kosiarki do trawy do i z obszaru koszenia.
 - Nie należy nigdy uruchamiać kosiarki do trawy z uszkodzonymi osłonami lub z osłonami zdemontowanymi.
 - Nie należy zmieniać ustawień gaźnika. Nadmierna szybkość jest niebezpieczna i skraca żywotność kosiarki do trawy.
 - Należy rozłączyć wszystkie sprzęgła noży i ruchu przed ruszeniem z miejsca.
 - Zawsze, a szczególnie podczas włączania motoru należy trzymać ręce z dala od części tnącej.
 - Nie przechylać kosiarki podczas uruchamiania silnika.
 - Nigdy nie podnosić lub nieść kosiarki do trawy kiedy silnik pracuje.
 - Przewód świecy zapłonowej może być gorący - zachować ostrożność.
 - Nie należy dokonywać jakichkolwiek prac konserwacyjnych kosiarki do trawy kiedy silnik jest gorący.
 - Zatrzymać silnik, poczekać aż noż przestanie się obracać: - przed pozostawieniem kosiarki na jakikolwiek okres czasu.
 - Zwolnić przycisk obecności operatora kosiarki, poczekać aż ostrze przestanie się obracać, odłączyć przewód korpusu świecy zapłonowej i poczekać na wystygnięcie silnika: - przed dolaaniem paliwa; - przed usunięciem przesydzonej; - przed sprawdzeniem, czyszczeniem lub pracą nad urządzeniem; - jeśli uderzy się o przedmiot - nie należy używać kosiarki do trawy, dopóki nie ma się pewności, że cała kosiarka do trawy nie jest w prawidłowym stanie technicznym; - jeśli kosiarka do trawy zaczyna nadmiernie wibrować. Sprawdź przyczynę wibracji. Nadmierne wibracje mogą spowodować obrażenia ciała.

PRZEPISY BEZPIECZEŃSTWA

Konserwacja i magazynowanie

1. Ostrożnie: Nie wolno dotykać obracających się ostrzy.
2. Utrzymać wszystkie nakrętki, śruby i wkrety zaciśnięte w celu upewnienia się, że kosiarka do trawników jest w prawidłowym stanie technicznym.
3. Wymienić zużyte lub uszkodzone części ze względu na bezpieczeństwo.
4. Używać noża, śruby do noża, przekładki i wirnika, przeznaczonych tylko do tego wyrobu.
5. Nigdy nie magazynować kosiarki do trawy z paliwem w zbiorniku w budynku, w którym opary mogą osiągnąć

otwartego ognia czy iskry.

6. Przed złożeniem kosiarki w miejscu magazynowania należy odczekać aż silnik ostygnie.
7. W celu obniżenia zagrożenia ogniem, należy utrzymać silnik, tłumik, i okolice wlewu paliwa wolne od trawy, liści lub nadmiernej ilości smaru.
8. Opróżnienie zbiornika paliwa może odbywać się wyłącznie na zewnątrz budynków.
9. Przechowywać w suchym, chłodnym miejscu, poza zasięgiem dzieci. Nie przechowywać na zewnątrz.

INSTRUKCJE MONTAŻU

1. Włożyć końcówki dolnego uchwyty w uszy na obudowie kosiarki. **(A)**
2. Zamontować uchwyt w ten sposób, by profilowane końce były właściwie ułożone w odpowiednich gniazdach po obydwu stronach kosiarki **(B)**.
3. Przez otwory w uszach przełożyć plastikowe zatyczki. **(C)**
4. Przykręcić uchwyt górny do uchwyty dolnego. Uwaga: pomiędzy uchwyt a nakrętkę należy podłożyć podkładkę. **(D)**

Blockada uchwytu

- **OBYDWIE BLOKADY UCHWYTU NALEŻY ZAMONTOWAĆ PRZED UŻYCIEM URZĄDZENIA.**
1. W opakowaniu znajdują się dwie blokady. Jedna z nich jest oznaczona **-H-** a druga **-V-**.
 2. W celu zablokowania uchwytu w ustalonej pozycji należy zamocować blokady w sposób pokazany na rysunku **(E)**.
 3. Umieścić blokadę **-H-** po prawej stronie, natomiast blokadę **-V-** po lewej.

Rozrusznik

1. Rozłączyc przewód świecy zapłonowej. **Przed wyciągnięciem linki rozrusznika dźwignię OPC należy przyciągnąć do uchwytu.**
2. Przyciągnąć dźwignię OPC **(F)** do uchwyty w celu zwolnienia hamulca silnika.
3. Umieścić linkę w przewodniku linki na dolnym uchwycie.
4. Umieścić linkę w przewodniku linki na górnym uchwycie **(G)**.

Napełnianie olejem

1. Nalewaj oleju powoli - SAE 30

Nastawianie Wysokości Cięcia

1. Przed regulacją **odłączyć świecy zapłonowej.**
2. Przesuwać osie pomiędzy wycięciami w celu osiągnięcia zamierzonej wysokości cięcia. **(H1) i (H2)**

UWAGI DOTYCZĄCE SILNIKA

Olej

1. Sprawdzać poziom oleju od czasu do czasu oraz co każdych pięciu godzinach pracy.
2. Dolewać oleju tyle ile potrzeba tak aby utrzymać poziom przy znaku FULL na prętowym wskaźniku poziomu.
3. Stosować olej do silników czterosuwowych SAE 30 o dobrej jakości.
4. Aby napełnić olejem: **(J)**
- a. Odkręcić korek wlewu oleju.
- b. Napełnić do znaku FULL na prętowym wskaźniku poziomowi.
- Wymienić olej po pierwszych pięciu godzinach zbiornika na trawę, następnie co każde przepracowane 25 godzin.
5. Zawsze wymieniać olej gdy silnik jest ciepły - ale nie gorący. Nie należy nigdy próbować przeprowadzać konserwacji na gorącym silniku.

Benzyzna

1. Używać świeżej benzyzny bezołowiowej powyżej 90 oktan.
2. **NIGDY NIE NALEŻY UŻYWAĆ BENZYNY OŁOWIOWEJ**
Używanie benzyzny ołowiowej wywoła dymienie rury wydechowej i spowoduje nieodwracalne uszkodzenie silników wyposażonych w katalizator.
3. Nie napełniać zbiornika paliwa kiedy silnik jest gorący.
4. Nie wolno palić podczas uzupełniania paliwa.
5. Nie napełniać zbiornika paliwa gdy silnik pracuje.
6. Aby uniknąć wprowadzenia zanieczyszczenia do systemu pali wowego, przed otwarciem należy usunąć brud z okolic korka wlewu paliwa.
7. Poleca się napełnienie zbiornika przez lejek z filtrem.
8. Rozlaną benzynę należy zetrzeć przed uruchomieniem.

URUCHAMIANIE I ZATRZYMIWANIE

1. Umieścić kosiarkę na płaskiej powierzchni wolnej od żwiru, kamieni, itd. Napełnić zbiornik paliwem bezołowiowym **nie wymieszany z olejem. (K)**
2. Nie napełniać paliwem kiedy silnik jest w ruchu. Jakiegokolwiek rozlane paliwo należy splukać wodą. Należy uważać aby woda nie przedostała się do silnika.
3. Podłączyć przewód świecy zapłonowej.

Grunt

1. **Rozruch zimnego silnika**
Przed rozruchem zimnego silnika, naciśnięcie energicznie membranę pompki paliwa **3 razy**. (Również kiedy silnik stanął w wyniku braku paliwa - ponownie napełnić paliwem i naciśnąć membranę **3 razy**). **(M)**

2. **Rozruch ciepłego silnika**

- UWAGA:** Podczas rozruchu ciepłego silnika, zastrzykiwanie paliwem zwykle nie jest potrzebne. Niemniej jednak, w chłodnej pogodzie (temperatura 55°F/13°C lub poniżej) może zająć potrzeba ponownego zastrzykiwania paliwem.
3. Przed uruchomieniem silnika należy przyciągnąć dźwignię OPC do uchwyty. Musi on pozostać w tej pozycji aby silnik pracował. **(N)**
 4. **Zwolnienie dźwigni OPC zatrzyma silnik w ok. 3 sek.**
 5. Uruchomić silnik przez pociągnięcie rączki rozrusznikowej mocno w górę. **(P)**
 6. **Zatrzymanie silnika**
Zwolnić dźwignię OPC.

UŻYTKOWANIE

Z powodu ograniczonych możliwości smarujących silnika, kosiarka nie powinna być używana na zboczach o nachyleniu wyższym niż 30 °. **(Q)**
Przedmioty takie jak gałęzie, zabawki i kamienie powinny być usunięte z trawnika przed koszeniem. **(R)**
Przedmioty takie jak kamienie, korzenie, itp. mogą spowodować uszkodzenie kosiarki.

Należy kosić trawnik dwa razy w tygodniu podczas najbardziej aktywnych okresów wegetacji. Nigdy nie obcinać więcej niż 1/3 długości trawy, szczególnie w okresach suszy. **(S)**
Po raz pierwszy należy kosić na najwyższej wysokości koszenia.
Zbadać wynik i obniżyć wysokość cięcia kosiarki do zamierzonej wysokości. Kosić powoli lub obcinać trawę dwa razy jeśli jest bardzo duża.

KONSERWACJA

Przed naprawą, czyszczeniem lub pracą konserwacyjną **zawsze usuwać przewód ze świecy zapłonowej**. Po 5 godzinach użytkowania, należy sprawdzić czy wszystkie nakrętki, śruby i wkręty nadal są zaciśnięte. Sprawdzić olej. Podczas przechylania kosiarki w celu czyszczenia nacisnąć uchwyt ku ziemi. Przeciwdziałają to rozlewaniu się oleju i paliwa.

Należy regularnie

1. Splukać wodą lub zamieść wszelką trawę, liście, itd., z kosiarki. (T)
2. Sprawdzić poziom oleju.

Przy obsłudze noża należy zachować ostrożność - ostre brzoży mogą spowodować skaleczenie. Używać Rękawic Wymieniać metalowy nóż po 50 godzinach cieżcia lub 2 latach, którekolwiek następuje wcześniej, niezależnie od stanu noża.

Jeśli nóż jest pęknięty lub uszkodzony, wymień na nowy.

1. Ostrzenie i wyważanie noża koszącego. **Usuwać przewód ze świecy zapłonowej**. Usuwać nóż koszący i zaniesić do warsztatu serwisu w celu zaostrożenia i wyważania. Podczas ponownego montażu noża, należy upewnić się, czy przekładka ustalająca nie ma defektów w kształcie talerzyka, zacisnąć śrubę do momentu obrotowego 35-40 Nm. (V)
2. Wymienić olej po każdym sezonie lub po 25 godzinach pracy silnika. Pozwolić silnikowi pracować, dopóki nie jest ciepły. **Usuwać przewód ze świecy zapłonowej**. Usuwać nóż aby uzyskać dostęp do korka spustu oleju, otworzyć korek pod kosiarką i pozwolić olejowi wypłynąć. Ponownie zamontować korek oraz napełnić świeżym olejem SAE 30. (W)
3. Linka dzwigni OPC (X) powinna być tak wyregulowana tak, aby zwolnienie dzwigni zatrzymało silnik po ok. 3 sekundach. W celu regulacji należy udać się do punktu serwisowego.
4. Usuwać pokrywkę i włożyć filtr powietrza. (Z1 & Z2)
5. Wyczyścić filtr ciepłą wodą z mydłem i dokładnie wysuszyć. Dodac 2-3 łyżki oleju do filtrów, rozprowadzając równo na filtrze.

Transport

Usuwać przewód ze świecy zapłonowej

Przed starannym złożeniem, odłączyć przewód/kabel od uchwytu. Należy uważać aby nie uszkodzić przewodu/kabla. Opróżnić zbiornik paliwa. Podczas transportu publicznymi środkami lokomocji, maszyna musi być opróżniona z oleju i paliwa.

Serwis

Kiedy zamawia się części zamienne, należy zawsze podawać numer wyrobu kosiarki. Należy zawsze sprawdzać poziom oleju po serwisie.

Na koniec sezonu koszenia

1. Wymienić noże, śruby, nakrętki lub wkręty jeśli jest taka potrzeba.
2. Dokładnie wyczyścić kosiarkę.
3. Poprosić w punkcie serwisowym aby dokładnie oczyszczonego filtr powietrza i wykonano potrzebny serwis lub naprawy.
4. Spuścić olej i benzynę z silnika.

Magazynowanie kosiarki

1. Nie magazynować kosiarki bezpośrednio po użytkowaniu.
2. Początek dopóki silnik nie ostygnie się, w celu wyeliminowania zagrożenia pożarowego.
3. Wyczyścić kosiarkę.
4. Magazynować w miejscu chłodnym, suchym, gdzie kosiarka jest chroniona przed uszkodzeniem.

Polecenia dotyczące serwisu

Nasz wyrób jest unikatowo zidentyfikowany srebrno-czarną tabliczką znamionową wyrobu.

Zalecamy, aby produkt poddawany był przeglądowi technicznemu przynajmniej raz na rok; przy czym częstotliwość przeglądów zwiększa się jeśli urządzenie jest używane dla celów profesjonalnych.

Harmonogram konserwacji silnika

Przestrzegać godzinowe lub kalendrzowe okresy konserwacji, którekolwiek następują w pierwszej kolejności. Częstsze konserwacje są wymagane w wypadku operacji w niekorzystnych warunkach.

Pierwsze 5 godzin - Wymienić olej.

Co 5 godzin lub codziennie - Sprawdzić poziom oleju. Oczyszczyć kłapę bezpieczeństwa i powierzchnię wokół tłumika

Co 25 godzin lub co sezon - Wymienić olej, jeśli operacje odbywały się pod wysokim obciążeniem lub przy wysokiej temperaturze powietrza. Przeprowadzić serwis filtra powietrza.

Co 50 godzin lub co sezon - Wymienić olej. Sprawdzić iskrochron, jeśli jest w wyposażeniu.

Co 100 godzin lub co sezon - Wyczyścić układ chłodzenia* . Wymienić świecę zapłonową.

* Czyścić częściej w warunkach gdzie występuje dużo kurzu lub w obecności odpadów w powietrzu lub po dłuższej operacji koszenia wysokiej, suchej trawy.

UWAGA:

Punkty serwisowe działają na własną odpowiedzialność i nie jest upoważniony do angażowania lub prawnego wwiązania Husqvarna Outdoor Products w jakikolwiek możliwy sposób.

Lokalizacja awarii

Silnik nie daje się uruchomić

1. **Upewnić się, że dzwignia OPC jest przyciągnięta do uchwytu**
2. Sprawdzić, czy jest wystarczająco benzyny w zbiorniku i czy otwór odpowietrzający korka jest czysty.
3. Wykręcić i wysuszyć świecę zapłonową.
4. Należy wlać nowe paliwo ponieważ może być zwiertzałe. Po wymianie benzyny należy odczekać, aby świeża benzyna przeszła przez filtr.
5. Sprawdzić, czy śruba do noża jest dokręcona. Luźna śruba może spowodować trudne uruchomienie.
6. **Jeśli nadal nie można uruchomić silnika to natychmiast rozłączyć przewód ze świecy zapłonowej.**
7. **Zgłosić się do lokalnego punktu serwisowego.**

Brak mocy silnika i/lub przegrzanie się silnika

1. Rozłączyć przewód świecy zapłonowej i pozwolić silnikowi ostygnąć.
2. Wyczyścić ścinki trawy i odpady dookoła silnika, wlotów powietrza i dolnej strony obudowy.
3. Wyczyścić filtr powietrza silnika (Poprosić w lokalnym punkcie serwisowym aby dokładnie wyczyszczono filtr powietrza silnika).
4. Należy wlać nowe paliwo ponieważ może być zwiertzałe. Po wymianie benzyny należy odczekać, aby świeża benzyna przeszła przez filtr.
5. **Jeśli silnikowi nadal brakuje mocy i/lub przegrzewa się, natychmiast rozłączyć przewód ze świecy zapłonowej.**
6. **Zgłosić się do lokalnego punktu serwisowego.**

Nadmierzona wibracja

1. Rozłączyć przewód świecy zapłonowej.
2. Sprawdzić, czy nóż jest prawidłowo zamontowany. Po wymianie benzyny należy odczekać, aby świeża benzyna przeszła przez filtr.
3. Jeśli wibracja nie ustanie, to należy obrócić nóż o 180° - najpierw złuzować śrubę do noża, po czym przekręcić nóż i ponownie zacisnąć śrubę.
4. **Jeśli wibracja utrzymuje się, natychmiast rozłączyć przewód ze świecy zapłonowej.**
5. **Zgłosić się do lokalnego punktu serwisowego.**

INFORMACJE Z ZAKRESU OCHRONY ŚRODOWISKA

Produkty firmy Husqvarna do stosowania na zewnątrz pomieszczeń zostały wytworzone z zachowaniem wymogów Systemu Gospodarki Ekologicznej (Environmental Management System) (ISO 14001) przy wykorzystaniu, jeśli to możliwe, elementów wyprodukowanych w sposób najbardziej przyjazny dla środowiska z zachowaniem procedur stosowanych przez tę firmę oraz przy uwzględnieniu wórnego wykorzystania produktów po ich zużyciu.

- Opakowanie nadaje się do wórnego wykorzystania i zostało oznaczone (jeśli to możliwe) w sposób ułatwiający segregację dla potrzeb wykorzystania odpadów.
- Podczas utylizacji użytego produktu należy zachować wymogi ochrony środowiska.
- W razie potrzeby należy skontaktować się z lokalnymi władzami w celu uzyskania informacji na temat utylizacji produktu.

NEUTRALIZACJA PALIW I OLEJÓW SMARNYCH

- Podczas kontaktu z palivami i środkami smarnymi należy stosować ubranie ochronne.
- Unikać kontaktu ze skórą.
- Przed transportem produktu należy spuścić paliwo i olej silnikowy.
- W celu uzyskania informacji skontaktować się z najbliższym punktem recyklingu/neutralizacji.



NIE WOLNO wyrzucać zużytego paliwa/olejów razem z odpadami z gospodarstwa domowego.



Paliwa i oleje odpadowe są szkodliwe ale można je poddać wórnemu wykorzystaniu. Należy je neutralizować w atestowanych ośrodkach.



NIE WOLNO wyrzucać zużytych paliw i olejów do wody.



NIE WOLNO spalać.

Części zamienne

Ostze

Numer części: 5839740-10

EC DEKLARACJA ZGODNOŚCI

Husqvarna AB, S-561 82 Huskvarna, Sweden

Deklarujemy z całą odpowiedzialnością że nasz produkt(y) ;

Oznaczenie	Lawnmower = Kosiarka
Oznaczenie typu(ów).....	LB 146
Identyfikacja serii	Patz Tabliczka Znamionowa Wyrobu
Rok Produkcji	Patz Tabliczka Znamionowa Wyrobu

Spełniają zasadnicze wymagania i warunki następujących dyrektyw EC :
2006/42/EC, 2004/108/EC, 2000/14/EC, 2011/65/EU
na podstawie zastosowanych następujących norm EU :

ISO 5395, EN 55012

Maksymalny ważony poziom dźwięku L_{PA} na stanowisku operatora, zarejestrowany w próbie powyższego produktu (produktów), został podany w tabeli.

Maksymalna wartość ważona drgań dla ręki/ramienia a_{vh} zmierzona zgodnie z normą EN ISO 20643 w próbie powyższego produktu (produktów) została podana w tabeli.

2000/14/EC: Mierzony Poziom Natężenia Dźwięku L_{WA} oraz Gwarantowany Poziom Natężenia Dźwięku L_{WA} są zgodne z wielkościami podanymi w tabelach.

Procedura Oceny Zgodności..... Annex VI

Organ Uprawniony..... SMP Svensk Maskinprovning AB
Fyrisborgsgatan 3
SE-754 50 Uppsala



Huskvarna 04/10/2015

C.Losdal

Kierownik badań i rozwoju

Posiadacz dokumentacji technicznej

Typ	LB146
Szerokość koszenia (cm)	46
Moc znamionowa kW	1,9
Prędkość Obrotowa Urządzenia Tnącego (rpm)	2900
Mierzony Poziom Natężenia Dźwięku L_{WA} (dB(A))	93
Gwarantowany Poziom Natężenia Dźwięku L_{WA} (dB(A))	94
Ciśnienie akustyczne L_{PA} (dB(A))	80,2
Wątpliwość K_{PA} (dB(A))	2,5
Wibracja miejscowa a_{vh} (m/s ²)	5,7
Niepewność K_{ah} (m/s ²)	1,5
Waga (Kg)	19

Podana moc znamionowa silnika/silników to średnia moc wyjściowa netto (przy określonych obr./min.) typowego silnika produkowanego dla modelu silnika zgodnie ze standardem SAE J1349 / ISO 1585. Silniki z produkcji masowej mogą mieć inną wartość niż podana. Rzeczywista moc silnika dla silnika zainstalowanego w urządzeniu końcowym zależy od prędkości roboczej, warunków otoczenia oraz innych czynników

BEZPEČNOSTNÍ POKYNY



Při nesprávném použití může být tato sekačka nebezpečná! Může způsobit vážné zranění uživatele i jiných lidí. Všechny bezpečnostní předpisy a upozornění musí být dodrženy, aby byla zajištěna bezpečná a účinná funkce použití sekačky. Uživatel je zodpovědný za dodržování bezpečnostních předpisů a upozornění, která jsou jednak v tomto návodu a jednak přímo na sekačce.

Vysvětlivky k symbolům na výrobku



VÝSTRAHA!



Pečlivě si přečtěte tento návod k používání. Ujistěte se, že rozumíte všem ovládacím prvům a jejich funkci.



Při sekání trávy udržujte sekačku při zemi, nakloněni či nadzvednutí sekačky může způsobit odhození kamenů nebo cizích předmětů.



Udržujte bezpečnou vzdálenost od přihlížejících; raději sekačku nepoužívejte jsou-li v pracovním prostoru lidé, zvláště děti nebo domácí zvířata.



NEBEZPEČÍ! Nepřibližujte ruce či nohy do dosahu rotujícího nože.



Před zahájením údržby odpojte elektrický kabel od zapalovací svíčky; totéž platí o čištění či seřizování stroje, nebo pro případ, že ponecháte sekačku po nějaký čas bez dozoru.



Nůž se ještě otáčí po vypnutí sekačky. Před tím, než se začnete dotýkat součástí zařízení, vyčkejte až se všechny zastaví.

Obecné instrukce:

- Nikdy nedovolte používat sekačku dětem nebo osobám, které nejsou seznámeny s tímto návodem. Místní předpisy mohou omezit věk uživatele.
- Pokud jsou v okolí jiné osoby, zvláště děti, nebo domácí zvířata, pěstujte je a ne používejte sekačku.
- Používejte sekačku pouze způsobem a pro funkci uvedenou v tomto návodu.
- Nikdy nepoužívejte sekačku jste-li unavení, nemocní či pod vlivem alkoholu, drog nebo léků.
- Uživatel je zodpovědný za škody nebo úrazy, které vzniknou jiným osobám či na jejich majetku.

Bezpečnost práce s palivem

VAROVÁNÍ - Benzín je vysoce hořlavý

- Při manipulaci s palivem a mazivem noste ochranný oděv
 - Dbajte, aby nedošlo ke kontaktu likvidovaných látek s pokožkou.
 - Před přepravou tohoto výrobku vypusťte benzín a motorový olej.
 - Skladujte palivo na chladném místě v nádobě určené jen pro tento účel. Plastické nádoby jsou obecně nevhodné.
 - Plnění nádrže provádějte vždy venku a při plnění nekuřte.
 - Plnění palivem provádějte **PŘED** spuštěním motoru. Nikdy neotevírejte uzávěr nádrže ani nepřidávejte palivo pokud motor běží či je ještě horký.
 - Pokud dojde k rozliti benzínu, nezkoušejte nastartovat motor, ale odstraňte stroj z blízkosti rozlité kapaliny a vyvarujte se jakéhokoli možného zdroje jiskření či používání ohně, dokud se benzínové páry nerozptýlí.
 - Vždy bezpečně uzavřete benzínovou nádrž i nádobu s palivem.
 - Odstraňte stroj z oblasti plnění benzinem před začátkem práce.
 - Palivo by mělo být skladováno v chladu mimo otevřený oheň.
- Při používání výrobku noste pevnou obuv a dlouhé kalhoty. Zařízení neprovazujte, jste-li naboso, nebo

Příprava

- Při používání výrobku noste pevnou obuv a dlouhé kalhoty. Zařízení neprovazujte, jste-li naboso, nebo

- nosíte-li otevřené sandály.
- Doporučujeme používat ochranu sluchu.
- Ujistěte se, že na trávníku nejsou žádné kousky dřeva, kameny, kosti, dráty a nečistoty; tyto mohou být odhozeny rotujícím nožem.
- Než začnete sekačku používat a po nárazu, zkontrolujte, zda není poškozená či opotřebená. Pokud je třeba, proveďte opravu.
- Opotřebená či poškozená díla vyměňujte v celých sadách, aby se zachovalo vyvážení rotujících součástí.
- Vadné tlumiče nechejte vyměnit.

Použití

- Motor nepoužívejte v uzavřených prostorech, kde by se mohly nahromadit výfukové plyny (kyslík uhelnatý).
- Sekačku používejte pouze za denního světla či při dobrém umělému osvětlení.
- Vyvarujte se použití sekačky na mokré trávě, pokud je to možné.
- Na vlhké trávě postupujte opatrně, při práci byste mohli uklouznout.
- Bud'te zvláště opatrní při postupu na svahu, obujte si protiskluzovou obuv.
- Svahy sekejte napříč, nikdy nahoru a dolů.
- Opatrnost je zvláště nutná, když měníte směr ve svahu.
- Sekání trávy na náspěch a svazích může být nebezpečné. Nesekejte na **náspěch a prudkých svazích**.
- Nepostupujte pozadu, když sekáte trávu; mohli byste zakopnout. Choďte, nikdy neběhejte.
- Nikdy nesekejte tak, že byste táhli sekačku směrem k sobě.
- Při převážení sekačky přes jiné povrchy než tráva a při přemísťování sekačky do a z oblasti, která má být posekána, vypněte motor.
- Nikdy nepoužívejte sekačku s poškozenými ochrannými kryty, či bez správně nasazených krytů.
- Nepoužívejte příliš vysokých otáček motoru ani neměňte nastavení regulátoru. Příliš vysoká rychlost je nebezpečná a zkracuje životnost sekačky.
- Před nastartováním motoru přitáhněte páku motorové brzdy k horní rukojeti.
- Neustále udržujte ruce a nohy mimo řezných nástrojů a zvláště při zapínání motoru.
- Nezakláníte sekačku při startování motoru.
- Nikdy nezvedejte ani nepřeháňejte sekačku pokud je motor v chodu.
- Kabel k zapalovací svíčce může být horký - zacházejte s ním opatrně.
- Neprovádějte žádnou údržbu vaší sekačky pokud je motor horký.
- Vypněte motor, vyčkejte, dokud se nůž nezastaví a odpojte kabel zapalovací svíčky:-
 - před ponecháním sekačky po nějaký čas bez dozoru.
- Uvolněním ovládací páky operátora vypněte motor, vyčkejte do zastavení břitů, odpojte zapalovací svíčku a vyčkejte, dokud motor nevychladne:-
 - před plněním palivem;
 - před uvolněním ucpané místa;
 - před kontrolou stroje, jeho čištěním či jakékoli práci na něm;
 - jestliže narazíte na nějaký předmět. Nepoužívejte stroj pokud si nejste zcela jisti, že celá sekačka je v dobrém provozním stavu;
 - jestliže sekačka začne nenormálně vibrovat. Proveďte okamžitou kontrolu. Nadměrné vibrace mohou být příčinou zranění.

Údržba a skladování

- Upozornění: Nedotýkejte se rotujících nožů.
- Udržujte všechny svorníky, matice a šrouby pevně utažené tak, abyste si byli jisti, že sekačka je v bezpečném provozním stavu.
- Vyměňte opotřebené či poškozené díly kvůli bezpečnosti práce.
- Pro výměnu dílů jako sekací nůž, svorník nože,

BEZPEČNOSTNÍ POKYNY

- rozpěrku a oběžné kolo použijte pouze předepsané díly pro tento výrobek.
- Nikdy neskladujte sekačku s naplněnou nádrží v budově, kde by vypařující se palivo mohlo přijít do kontaktu s otevřeným ohněm či jiskrou.
 - Před uskladněním v jakémkoli uzavřeném prostoru nechte motor zcela vychladnout.

- Aby se předešlo riziku požáru, je třeba uchovávat motor, tlumič, výfuku a místo pro uskladnění paliva bez nečistot jako tráva, listí nebo přebytečné mazivo.
- Pokud chcete vypustit palivo z nádrže, učiňte tak venku.
- Skladujte v suchu a chladu a mimo dosah dětí. Neskladujte venku

MONTÁŽNÍ NÁVOD

- Nastavte dolní rukojeť do správné polohy. **(A)**
- Umístěte rukojeť tak, aby tvarované konce byly správně umístěny v odpovídajících otvorech po obou stranách sekačky **(B)**.
- Na obou stranách zastrčte umělohmotné čepy. **(C)**
- Provedte montáž horní rukojeti. Poznámka: mezi křídlovou matiči a rukojetí je podložka. **(D)**

Zarážka rukojeti

• PŘED POUŽITÍM JE TŘEBA INSTALOVAT 2 ZARÁŽKY RUKOJETI

- V balení najdete 2 zarážky. Jedna je označená **-H-** a druhá **-V-**.
- Rukojeť zablokujete do pevné polohy připevněním zarážek dle obrázku **(E)**.
- Umístěte zarážku **-H-** na pravou stranu a zarážku **-V-** na levou stranu.

Startovací zařízení

- Odpojte kabel zapalovací svíčky. Než vytáhnete šňůru, musíte uvolnit brzdou zmáčknutím ovládací páky motorové brzdy směrem k horní rukojeti.
- Páku motorové brzdy přitáhněte směrem k horní rukojeti **(F)**, abyste uvolnili brzdou motoru.
- Umístěte šňůru do vedení startovací šňůry na dolní rukojeti.
- Umístěte šňůru do vedení startovací šňůry na horní rukojeti. **(G)**

Plnění olejem

- Naplňte motor olejem - SAE 30.

NASTAVENÍ SEČENÍ VÝŠKY

- Před nastavením **odpojte kabel zapalovací svíčky**.
- Hřídel koleček přesuňte mezi zářezy tak, abyste dosáhli požadované výšky sečení. **(H1) & (H2)**

PROVOZNÍ POKYNY

Olaj

- Kontrolujte úroveň oleje pravidelně a po každých pěti hodinách provozu.
- Doplňujte olej vždy tak, aby jeho úroveň neukazovala na značku PLNY (FULL) na měrce hladiny oleje.
- Používejte olej dobré kvality pro čtyřtákní motory (SAE 30).
- Pro plnění olejem: **(J)**
 - Sejměte víčko olejové nádrže.
 - Doplňte po značku PLNY (FULL) na měrce hladiny oleje.
- Vyměňte olej po prvních pěti hodinách práce a poté po každých 25 hodinách provozu.
- Vždy měňte olej pokud je motor ještě teplý - ale ne horký - nikdy neprovádějte údržbu je-li motor horký.

Benzín

- Používejte vždy čerstvý bezolovnatý benzín normální jakosti.
- NIKDY NEPOUŽÍVEJTE BENZÍN OBSAHUJÍCÍ OLOVO**
Použití benzínu, který obsahuje olovo, by se projevilo kouřem z výfuku a způsobilo neopravitelnou škodu v motoru, který je vybaven katalyzátorem.
- Neplňte palivovou nádrž je-li motor horký.
- Neplňte palivovou nádrž když kouříte.
- Neplňte palivovou nádrž za chodu motoru.
- Aby se zabránilo znečištění palivového systému, je třeba odstranit trávu a všechny nečistoty z uzavěru nádrže před tím, než jej odšroubujete.
- Doporučuje se plnění nádrže trychtýřem s filtrem.
- Utřete případně rozlité palivo před nastartováním motoru.

STARTOVÁNÍ A ZASTAVENÍ

- Umístěte sekačku na rovný povrch, na kterém není písek, štěr, atd. Nádrž naplňte bezolovnatým benzínem, **nesmíšeným s olejem. (K)**
- Benzín nedoplňujte za běhu motoru. Rozlité benzín vytřete do sucha.
- Připojte kabel zapalovací svíčky.

Slabikář

1. Startování studeného motoru

Před startováním studeného motoru stisknete **třikrát** sytič karburátoru. (Také pokud se motor zastavil, jelikož došlo palivo, doplňte do motoru palivo a stisknete sytič **třikrát**). **(M)**

2. Startování zahřátého motoru

- POZNÁMKA:** Stisknutí sytiče není obvykle při opětovném startování zahřátého motoru nutné. Za chladného počasí (13 °C nebo méně) bude však možná třeba stisknutí sytiče opakovat.
- Před startováním motoru přitáhněte páku motorové brzdy k horní rukojeti. Páku je třeba udržovat v takové poloze, aby motor zůstal v běhu. **(N)**
 - Po uvolnění páky motorové brzdy se motor zastaví během 3 sekund.**
 - Motor startujte zatáhnutím za rukojeť startovací šňůry směrem dozadu. **(P)**
 - Zastavení motoru**
Uvolněte páku motorové brzdy.

PROVOZNÍ POKYNY

Sekačka by se neměla používat na svazích přesahujících 30° z důvodu omezeného mazání motoru. **(Q)**
Než začnete sekat, měli byste z trávniku odstranit větvičky, hračky, kameny a jiné předměty. **(R)**
S rotujícím nožem **nepečte** přes cizí předměty, např. kameny, kořeny, atd. Mohlo by dojít k poškození motoru.

Během nejaktivnějších období růstu sekejte trávnik dvakrát týdně.
Nikdy nesekejte více než 1/3 délky trávy, zvláště během období sucha. **(S)**
Poprvé sekejte s nastavením na nejvyšší výšku sečení. Zkontrolujte výsledek a snižte na požadovanou výšku. Pokud je tráva velmi vysoká, sekejte pomalu nebo sekejte nadvakrát.

ÚDRŽBA

Před opravou, čištěním nebo údržbou stroje **vždy odpojte kabel zapalovací svíčky.**

Po 5-ti hodinách používání byste měli zkontrolovat, zda jsou všechny matice a šrouby utaženy. Zkontrolujte olej. Při nakládání sekačky při čištění zatlačte rukojeť k zemi. Vyhněte se tím rozlití oleje a paliva.

Pravidelně

1. Kartáčem odstraňujte ze sekačky veškerou trávu, listí, atd. **(T)**
2. Zkontrolujte hladinu oleje.

Vždy zacházejte s nožem opatrně - ostří může způsobit zranění. POUŽÍVEJTE PRACOVNÍ RUKAVICE. Vyměřte kovový sekací nůž po 50 hodinách sekání trávy nebo po 2 letech (která z těchto podmínek nastane dříve), bez ohledu na stav nože.

Je-li nůž popraskaný či jinak poškozený, vyměřte jej za nový.

1. Ostření a vyvažování nože.

Odpojte kabel zapalovací svíčky. Demontujte nůž a odnesťe jej do servisní dílny k nabroušení a vyvážení. Při opětovné montáži nože zajistěte, aby byla přítláčná podložka rovná a ne vypouklá. Šroub utáhněte na krouticí moment 35-40 Nm. **(V)**

2. Po každé sez. nůž nebo po 25 hodinách vyměňte olej. Nechejte motor běžet, dokud se nezahřeje. **Odpojte kabel zapalovací svíčky.** Demontujte nůž, abyste získali přístup k vypouštěcí zátku na olej. Vypouštěcí zátku na spodní straně sekačky vysroubujte a nechejte vytéct olej. Zátku opět zasuňte a motor naplňte novým olejem. **SAE 30, (W)**
3. Kabel motorové brzdy by měl být vždy natažen tak, aby se motor zastavil během 3 sekund. **POZOR!** S nastavením se obraťte na vašeho místního servisního dealera. **(X)**
4. Sejměte kryt a vytáhněte vzduchový filtr. **(Z1 & Z2)**
5. Vložku filtru vyperte v teplé vodě se saponátem, propláchněte čistou vodou a nechejte dokonale uschnout. Na povrch vyčištěné a suché vložky filtru naneste 2-3 lžičky motorového oleje, který nechejte vsáknout do vložky filtru.

Přeprava

Odpojte kabel zapalovací svíčky

Než opatrně složíte rukojeť uvolněte z úchytu startovací šňůru, lanko plynu a motorové brzdy. Dbejte, abyste drát/kabel nepoškodili. Vyprázdněte nádrž na benzin. Při přípravě sekačky veřejnými dopravními prostředky je z ní třeba vypustit olej a palivo.

Servis

Při objednávání náhradních dílů vždy uveďte výrobní číslo sekačky. Po servisu vždy zkontrolujte hladinu oleje.

Péče o sekačku

Na konci sezóny sekání trávy

1. Vyměňte nůž, svorníky, matice či šrouby, podle potřeby.
2. Důkladně sekačku vyčistěte.
3. Požádejte své místní Servisní středisko o důkladné vyčištění vzduchového filtru a o provedení veškeré údržby či oprav, je-li třeba.
4. Vypusťte olej a benzin z motoru.

Skladování vaší sekačky na trávu

1. Neukládejte sekačku bezprostředně po použití.
2. Vyčkejte vychladnutí motoru, aby se předešlo možnému riziku požáru.
3. Sekačku vyčistěte.
4. Skladujte na chladném a suchém místě, kde bude zajištěna ochrana proti poškození.

Doporučený postup pro servis

Tento výrobek je opatřen unikátním stříbrným a černým identifikačním štítkem s technickými údaji. Důrazně doporučujeme provádět servis vašeho zařízení nejméně každých dvanáct měsíců a častěji, pokud zařízení používáte k profesionální aplikaci.

Rozvrh údržby motoru

Řiďte se hodinovými či kalendářovými intervaly, podle toho, které nastanou dříve. Častější údržba je vyžadována po práci za nepříznivých podmínek.

Po prvních 5 hodinách - vyměňte olej.

Každých 5 hodinách či denně - zkontrolujte úroveň oleje, vyčistěte ochranný kryt a okolí tlumiče výfuku.

Každých 25 hodin či každou sezónu - vyměňte olej, jestliže jste pracovali pod velkým zatížením nebo při vysoké okolní teplotě. Provedte údržbu čističe vzduchu.

Každých 50 hodin či každou sezónu - vyměňte olej, zkontrolujte lapač jisker (je-li součástí vybavení)

Každých 100 hodin nebo každou sezónu - vyčistěte chladič systému*. Vyměňte zapalovací svíčku.

* Čistěte častěji, pracujete-li za prašných podmínek či v přítomnosti vzduchem rozptýlených kousků trávy nebo po dlouhodobém sekání vysoké suché trávy.

Údržba motoru a záruka

Záruka na motor, který je namontován na vaší travní sekačce poskytuje výrobce motoru prostřednictvím svých autorizovaných servisních opravářů.

Hledání závady

Motor nestartuje

1. Zajistěte, aby byla páka motorové brzdy ve startovací poloze.
2. Zkontrolujte, zda je páčka plynu v poloze '4'
3. Zkontrolujte, zda je v nádrži dost benzínu a zda je krytka vzduchového ventilu čistá.
4. Vyměňte a vysušte zapalovací svíčku.
5. Benzin je možná starý. Vyměňte ho. Po výměně benzínu může chvíli trvat, než se nový benzin profiltruje.
6. Zkontrolujte zda je svorník nože pevně utažený. Povoleny svorník může způsobit potíže při startování.
7. **Ještěže motor nenastartuje ani v tomto případě, odpojte ihned kabel zapalovací svíčky.**
8. **PORAĎTE SE S ODBORNÍKY VE VAŠEM MÍSTNÍM SERVISNÍM STŘEDISKU.**

Nedostatečný výkon motoru a nebo přehřívání

1. Zkontrolujte zda je ovládací páčka plynu v "normální" poloze.
2. Odpojte kabel zapalovací svíčky a nechte motor vychladnout.
3. Vyčistěte okolí motoru a přivodů vzduchu od kousků trávy a jiných nečistot, vnuňte pozomost spodní části podvozku, včetně vyvažovacího otvoru pro trávu a ventilátoru.
4. Vyčistěte vzduchový filtr motoru (požádejte vaše místní schválené Servisní středisko o důkladné vyčištění vzduchového filtru motoru).
5. Benzin je možná starý. Vyměňte ho. Po výměně benzínu může chvíli trvat, než se nový benzin profiltruje.
6. **Ještěže má i v této fázi motor nedostatečný výkon a nebo se přehřívá, ihned odpojte kabel zapalovací svíčky.**
7. **PORAĎTE SE S ODBORNÍKY VE VAŠEM MÍSTNÍM SERVISNÍM STŘEDISKU.**

Nadměrné vibrace

1. Odpojte kabel zapalovací svíčky.
2. Zkontrolujte zda je sekací nůž správně nasazen.
3. Jestliže je nůž poškozený či opotřebený, vyměňte jej za nový.
4. Pokud vibrace přetrvávají, uvolněte šroub nože, otočte nůž o 180° a opět šroub nože utáhněte.
5. **Ještěže vibrace stále pokračují, okamžitě odpojte kabel zapalovací svíčky.**
6. **PORAĎTE SE S ODBORNÍKY VE VAŠEM MÍSTNÍM SERVISNÍM STŘEDISKU.**

INFORMACE TYKAJÍCÍ SE ŽIVOTNÍHO PROSTŘEDÍ

Výrobky Husqvarna Outdoor Products jsou vyráběny v souladu s Řídicím systémem pro životní prostředí (ISO 14001), z dílů, které jsou, pokud je to možné, vyráběny způsobem co nejšetrnějším k životnímu prostředí, podle výrobních postupů firmy s možností recyklace dílů na konci životnosti výrobku.

- Obalový materiál lze recyklovat a díly z umělé hmoty jsou označeny štítky (pokud je to možné) pro recyklaci dle kategorií.
- Při likvidaci výrobku na konci jeho životnosti je nezbytné zachovávat doporučené postupy s ohledem na ochranu životního prostředí.
- V případě nutnosti Vám bližší informace o likvidaci podá příslušný místní úřad.

LIKVIDACE PALIVA A MAZACÍCH OLEJŮ

- Při manipulaci s palivem a mazivou noste ochranný oděv
- Dbejte, aby nedošlo ke kontaktu likvidovaných látek s pokožkou.
- Před přepravou tohoto výrobku vypusťte benzin a motorový olej.
- O informace o vaší nejbližší stanici provádějící recyklaci/likvidaci se obraťte na příslušný místní úřad.



NElikvidujte použité palivo/olej za odpadem domácnosti.



Odpadní paliva/oleje jsou škodlivé a měly by být likvidovány prostřednictvím pověřeného recyklačního střediska.



NEvylévejte použité palivo/oleje do vody.



NEspalujte

Náhradní díly

Lišta

Číslo součástky: 5839740-10

ES PROHLÁŠENÍ O SHODĚ

Husqvarna AB, S-561 82 Huskvarna, Sweden

Prohlašuje na základě výhradní odpovědnosti, že produkt(y);

Kategorie **Lawnmower = Sekačka na trávu**
Typ **LB 146**
Identifikace Série **Viz Výrobní štítek**
Rok výroby **Viz Výrobní štítek**

Splňuje základní požadavky a předpisy následujících směrnic ES:

2006/42/EC, 2004/108/EC, 2000/14/EC, 2011/65/EU

založeno na následujících použitých harmonizovaných norem EU:

ISO 5395, EN 55012

Maximální hladinu akustického tlaku L_{pA} přepočítanou dle váhového filtru A na stanovišti obsluhy, zaznamenanou u výběru výše uvedených produktů, udává tabulka.

Maximální váženou hodnotu a_{hv} vibrací rukou / paží, měřenou podle normy EN ISO 20643 u výběru výše uvedených produktů, udává tabulka.

2000/14/ES: Hodnoty naměřená intenzity zvuku L_{WA} a zaručené intenzity zvuku L_{WA} odpovídají tabulkovým hodnotám.

Postup hodnocení shody..... Annex VI

Notifikován orgán..... SMP Svensk Maskinprovning AB
Fyrisborgsgatan 3
SE-754 50 Uppsala

Husqvarna 04/10/2015

C.Losdal

Výzkum a vývoj vedoucí

Držitel technické dokumentace



Typ	LB 146
Šířka sekání (cm)	46
Jmenovitý výkon kW	1,9
Rotační rychlost řezného nástroje (rpm)	2900
Naměřená intenzita zvuku L_{WA} (dB(A))	93
Zaručená intenzita zvuku L_{WA} (dB(A))	94
Akustický tlak L_{pA} (dB(A))	80,2
Nejistota K_{pA} (dB(A))	2,5
Vibrace do rukou / paží a_{hv} (m/s ²)	5,7
Výchylka K_{ah} (m/s ²)	1,5
Váha (Kg)	19

Vyznačený údaj o jmenovitém výkonu motoru je průměrný užitečný výkon (při vyznačených otáčkách) typického produkčního motoru pro tento model motoru měřený podle normy SAE J1349 / ISO 1585. Sériové motory se mohou od této hodnoty odlišovat. Okamžitý výkon motoru u motoru instalovaného v konečném výrobku závisí na provozní rychlosti, okolních podmínkách a dalších okolnostech

BEZPEČNOSTNÉ PREDPISY



Nesprávne použitie kosačky môže byť nebezpečné! Kosačka môže spôsobiť vážne zranenia užívateľovi a iným. Upozornenia a bezpečnostné predpisy musia byť dodržiavané, aby sa zachovala prijateľná bezpečnosť a efektívnosť pri použití kosačky. Užívateľ je zodpovedný za dodržiavanie upozornení a bezpečnostných predpisov uvedených v tejto príručke ako aj na kosačke.

Vysvetlivky symbolov na vašom výrobku



Upozornenie



Pozorne si prečítajte návod na použitie a uistite sa, že rozumiete riadeniu a všetkým jeho funkciám.



Pri kosení udržiavajte kosačku na zemi. Nakláňanie a dvíhanie kosačky môže spôsobiť prudké vymrštenie kameňov.



Dávajte pozor, aby ľudia stojaci po stranách, boli v dostatočnej vzdialenosti od kosačky. Nikdy nekoste, ak sa v kosenej oblasti nachádzajú ľudia, obzvlášť deti alebo zvieratá.



Dávajte si pozor na možné odseknutie prstov prípadne rúk. Nikdy sa nepribližujte k rotačnému nožu rukami ani nohami.



Vždy odpojte kábel ku sviečke predtým, ako začnete údržbu, čistenie alebo nastavovanie a takisto v prípade, ak nechávate kosačku na akúkoľvek dobu bez dozoru.



Čepel pokračuje v rotácii i po vypnutí stroja. Čakajte až kým všetky časti celkom nezastavia, až potom sa ich môžete dotýkať.

Všeobecné informácie

1. Nikdy nedovoľte deťom alebo ľuďom, ktorým nie sú známe tieto pokyny, používať kosačku. Miestne predpisy môžu obmedzovať vek užívateľa.
2. Výrobok nepoužívajte, ak sa v okolí nachádzajú osoby, obzvlášť deti alebo zvieratá.
3. Kosačku používajte len spôsobmi a za účelmi, ktoré sú popísané v tomto návode na použitie.
4. Nikdy nepoužívajte kosačku ak ste unavení, chorí alebo pod vplyvom alkoholu, drog alebo liekov.
5. Užívateľ je zodpovedný za nehody a hazard spôsobené iným ľuďom prípadne majetku týchto ľudí.

Bezpečnosť použitia pohonných látok

UPOZORNENIE - Benzín je vysoko zápalná látka

- Pri manipulovaní s pohonnými látkami a mazadlami noste ochranný odev.
- Vyvarujte sa dotyku s kožou.
- Pred premiestňovaním produktu vyprázdňte nádrž na benzín a motorový olej.
- Benzín uskladňujte v nádobe špeciálne vyrobenej za týmto účelom. Bežné kontajnery z umelej hmoty nie sú vhodné.
- Dopĺňajte benzín len vonku a počas dopĺňania nádrže nefajčite.
- Benzín dopĺňajte **PRED** naštartovaním motora. Nikdy neatvárajte nádrž a nedopínajte benzín počas behu motora a v prípade, keď je motor horúci.
- V prípade, že sa vyleje časť benzínu mimo, nikdy sa nesnažte motor naštartovať, ale premiestnite stroj z miesta, kde sa benzín vylial. Vyvarujte sa vznecovaniu akýchkoľvek iskier, kým sa mláky benzínu nevsiaknu.
- Nádrže na benzín a viečka vymieňajte opatrne.
- Pred naštartovaním premiestnite výrobok preč z čerpaceho miesta.
- Palivo je potrebné skladovať v chladných priestoroch, mimo dosahu otvoreného ohňa.

Príprava

1. Pri použití výrobku noste vždy pevnú obuv a dlhé nohavice. Výrobok nikdy nepoužívajte, ak máte bosé nohy alebo máte obuté otvorené sandále.
2. Odporúčame použitie ochrany uší.
3. Uistite sa, že na trávnej ploche sa nenachádzajú žiadne palice, kamene, kosti, káble a iné predmety, ktoré by nôž sekačky mohol prudko vymrštiť.
4. Pred použitím stroja a po akejkoľvek manipulácii s ním, skontrolujte, či stroj nie je opotrebovaný alebo poškodený a prevďte potrebné opravy.
5. Opatrovované, alebo poškodené nože vymeňte spolu s upevnením vcelku, aby sa zachovala rovnováha.
6. Chybný tlmič hluku si dajte vymeniť.

Použitie

1. Nikdy nezapínajte motor v uzavretom priestore, kde sa môžu nahromadiť výfukové plyny (ako kyslík uhoľňatý).
2. Kosačku používajte len za denného svetla, prípadne pri dobrom umelom osvetlení.
3. Pokiaľ je to možné vyvarujte sa použitiu kosačky na vlhkej trávě.
4. Venujte zvýšenú pozornosť koseniu vlhkej trávy, kde môže dôjsť ku šmyku.
5. Pri kosení na kopcoch buďte obzvlášť opatrný na nohy a vždy noste protišmykovú obuv.
6. Koste vždy po obvode kopca, nikdy nie smerom dolu alebo hore kopcom.
7. Zvýšenú pozornosť venujte zmene smeru na kopci.
8. Kosenie na brehoch a kopcoch môže byť nebezpečné. Kosačku nepoužívajte na **brehoch** riek alebo na **strmých** svahoch.
9. Nikdy necúvajte pri kosení, mohli by ste sa potknúť. Pohybujte sa pomaly, nikdy nebežte.
10. Nikdy nekoste spôsobom, že ťaháte kosačku smerom k sebe.
11. Zastavte motor predtým, ako kosačku tlačíte cez iné povrchy ako je tráva, a keď ju premiestňujete z a na kosené miesto.
12. Nikdy nepoužívajte kosačku s poškodenými chráničmi alebo bez chráničov v určenej polohe.
13. Neprekračujte určenú rýchlosť motora a nemeňte dané nastavenie. Prilíštná rýchlosť je nebezpečná a skracuje životnosť kosačky.
14. Pred naštartovaním uvoľnite všetky nože a pohybové spojky.
15. Vždy, a obzvlášť pri štartovaní motora, sa nedotýkajte ani rukami ani nohami rezných častí stroja.
16. Nenakláňajte kosačku, keď zapínate motor.
17. Nikdy nedvíhajte a neprenášajte kosačku pokiaľ je motor v prevádzke.
18. Zásvuka privodu elektrickej energie môže byť horúca - zaobchádzajte s ňou opatrne.
19. Nikdy sa nesnažte nič nastavovať na kosačke, keď je motor horúci.
20. Zastavte motor a počkajte, kým sa nôž zastaví predtým, než:
 - nechávate kosačku bez dozoru na akúkoľvek dobu.
 - 21. Uvoľnite páku "Funkčná poloha" a zastavte tak motor. Počkajte, kým sa nôž nezastaví, odpojte kábel ku sviečke a počkajte, kým motor nevychladne:
 - začnete čerpať pohonné látky,
 - odstránite blokujúci predmet,
 - začnete kontrolu, čistenie alebo prácu na spotrebiči,
 - ak narazíte na predmet, nepokračujte v kosení, aby sa nepresvedčíte, že celá kosačka funguje absolútne bezpečne,
 - ak kosačka začne neobyčajne vibrovať, okamžite ju prekontrolujte. Nadmerná vibrácia môže spôsobiť zranenie.

Oprava a uskladňovanie

1. Vyštraha: Nedotýkajte sa rotujúcich čepelí.
2. Udržiavajte všetky závitky, matice a skrutky pevne zatiahnuté, aby ste si boli istý, že použitie kosačky je bezpečné.

BEZPEČNOSTNÉ PREDPISY

3. Pre vlastnú bezpečnosť vymeňte opotrebované alebo poškodené súčiastky.
4. Na výmenu používajte len nože, upevňovacie skrutky noža, medzerník, alebo rotor špecificky určené pre tento výrobok.
5. Nikdy neskladujte kosačku s pohonnými látkami v nádrži vo vnútri budov, kde plyny môžu vznietiť oheň alebo iskru.
6. Do uzavretých priestorov uskladňujte kosačku len vtedy, keď motor vychladol.
7. Pre zníženie možného rizika vyvolať oheň, udržiajte motor, tlmič, batériu a nádrž na benzín očistené od trávy, lístia a prebytočného oleja.
8. Ak potrebujete vypláchnuť nádrž, robte tak len vonku.
9. Hranite v suhem in hladnem prostoru ter zunaj dosega otrok. Ne hranite ga zunaj.

POKYNY NA ZOSTAVENIE

1. Nastavte dolnú rúčku do správnej polohy. **(A)**
2. Upevnite dolnú rúčku a uistite sa, že jej konce sú umiestnené v správnej západke na oboch stranách kosačky **(B)**.
3. Nasuňte umelohmotné zásuvky na oboch stranách. **(C)**
4. Upevnite hornú rúčku. Poznámka: podložka medzi kridlové matice a rúčku. **(D)**

Brzda na ručnej páke

• OBDIVÉ BRZDY NA RUČNEJ PÁKE MUSIA BYŤ NAMONTOVANÉ PRED POUŽITÍM

1. Stroj je vybavený dvoma brzdami, jedna je označená písmenom **H** a druhá písmenom **V**.
2. Na zaistenie ručnej páky do fixnej polohy pripevnite brzdu tak, ako je to zobrazené na obr. **E**.
3. Brzdu **H** umiestnite na pravú a brzdu **V** na ľavú stranu.

Štartovanie trhnutím

1. Odpojte kábel, ktorý vedie ku sviečke. Brzdy musíte uvoľniť potiahnutím páky FP k rúčke pred vytiahnutím lanka.
2. Zatiahnite páku Funkčná Poloha a uvoľnite brzdy na motore. **(F)**
3. Umiestnite lanko do lankového vedenia na dolnej rúčke.
4. Umiestnite lanko do lankového vedenia na hornej rúčke. **(G)**

Nádrž na olej

1. Natankujte palivo olej v motore -SAE 30

NASTAVENIE VÝŠKY SKOSU

1. Pred nastavením **odpojte kábel ku sviečke**.
2. Na dosiahnutie požadovanej výšky skosu, posuňte osky medzi štrbinky. **(H1) & (H2)**.

POZNÁMKY O MOTORE

Olej

1. Pravidelne a po každých piatich hodinách prevádzky kontrolujte hladinu oleja.
2. Doplnite hladinu oleja tak, aby na ponornom meradle vždy dosahovala značku PLNÁ.
3. Používajte dobrú kvalitu SAE 30 oleja pre štvortaktné motory.
4. Olej sa doplní nasledovne: **(J)**
 - a. odskrutkujte viečko nádrže na olej
 - b. doplňte olej po značku PLNÁ na ponornom meradle
- Olej vymeňte po prvých piatich hodinách prevádzky a potom po každých 25 hodinách prevádzky.
5. Olej mente vždy, keď je motor teplý (ale nie horúci), nikdy nerobte žiadnu údržbu, keď je motor horúci.

Benzín

1. Používajte priamo načerpaný štandardný bezolovnatý

benzín.

2. **NIKDY NEPOUŽÍVAJTE OLOVNATÝ BENZÍN**
Použite olovnatého benzínu spôsobí dymenie výfuku a trvalé poškodenie motora, ktorý má zabudovaný katalcký konvertor.
3. Nikdy nedopľňte nádrž na pohonné látky, keď je motor horúci.
4. Nikdy nefajčíte, keď dopľňte nádrž na pohonné látky.
5. Nedopľňte nádrž na pohonné látky, keď je motor v prevádzke.
6. Aby sa do pohonných látok nedostali nečistoty, odstráňte pred odskrutkovaním zo zátky nádrže trávu a nečistoty.
7. Doporučujeme dopľňať nádrž cez lievik s filtrom.
8. Pred naštartovaním vždy očistite benzín, ktorý sa vylial mimo.

ŠTARTOVANIE A ZASTAVENIE

1. Umiestnite kosačku na rovnú plochu bez štrky, kameňov a podobne. Nádrž naplňte bezolovnatým benzínom, **nemiešajte s olejom. (K)**
2. Nádrž na pohonné látky nedopľňte, pokiaľ je motor v chode. Škvry od benzínu, spôsobené vyliatím, by sa mali odplaviť vodou, najpšie prúdom vody z hadice. Dávajte pozor, aby sa voda nedostala do motora.
3. Zapojte kábel ku sviečke.

Základňa

1. Naštartovanie studeného motora

Pred naštartovaním studeného motora, stlačte sýtič **trikrát** (Taktiež v prípade, že sa motor zastavil z dôvodu nedostatku pohonných látok, tieto dopľňte a stlačte sýtič **trikrát**). **(M)**

2. Naštartovanie teplého motora

POZNÁMKA: Pri štartovaní už teplého motora nie je použitie sýtiča zvyčajne potrebné. Hoci v studenom počasí (55 °F / 13 °C alebo menej) môže byť použitie sýtiča opakovane požadované.

3. Pred naštartovaním motora, potiahnite páku Funkčná Poloha k hornej rúčke až na doraz. Páku musíte držať v tejto polohe, aby ste udržali motor v chode. **(N)**
4. **Uvoľnenie páky Funkčná Poloha zastaví motor v priebehu 3 sekúnd.**
5. Motor naštartujte silným vytiahnutím štartovacej rúčky nahor. **(P)**
6. **Zastavenie motora**
Uvoľnite páku Funkčná Poloha.

POUŽITIE

Vzhľadom k limitu klzkosti motora by sa kosačka nemala používať na nerovnostiach s prevýšením vyšším ako je 30°. **(Q)**

Pred začatím kosenia by ste mali odstrániť z kosenej plochy predmety ako sú vetvičky, hračky, kamene, korene a podobne. **(R)**

Vyvarujte sa styku nožov s predmetmi ako sú kamene, korene a podobne. Mohlo by to spôsobiť poškodenie motora.

Počas najaktívnejšieho obdobia rastu, koste trávy dvakrát týždenne.

Nikdy neskoce viac ako tretinu výšky porastu trávy, obzvlášť pri suchom počasí. **(S)**

Kosenie začnite s najvyšším nastavením výšky skosu. Skontrolujte výsledný stav a potom nastavte výšku skosu do požadovanej polohy. Koste pomaly alebo v prípade, že je tráva vysoká, pokoste ju dvakrát za sebou.

ÚDRŽBA

Pred začatím akejkoľvek opravy, čistenia alebo nastavovania, **vždy najskôr odpojte kábel ku sviečke**. Po 5 hodinách použitia by sa mali skontrolovať, či sú všetky matice, závitky a skrutky bezpečne utiahnuté. Skontrolujte stav oleja. Ak nakláňate kosačku za účelom čistenia, sťahte rúčku dolu až k úrovni zeme. Vyhnite sa tak možnému vylitiu oleja alebo pohonných látok.

Pravidelné

1. Odstráňte trávu, lístie a podobne z kosačky prúdom vody z hadice, prípadne kefkou. (T)
2. Skontrolujte hladinu oleja.

Buďte opatrní pri manipulovaní s nožmi, ostré ruky by mohli spôsobiť vážne zranenia. POUŽÍVAJTE BRANÍČO PO 50 hodinách alebo 2 rokoch prevádzky (podľa toho, čo je skôr), vymeňte kovový nôž bezohľadú na jeho stav.

Ak je nôž poškodený alebo prasknutý, vymeňte ho za nový.

1. Zaostrenie a proporcionálne vyváženie rezného noža.

Odpojte kábel ku sviečke. Vyberte rezný nôž a odnesť ho do servisného strediska na zaostrenie a odstránenie disproporcií. Pri opätovnom upevňovaní noža sa uistite, že používaná súčastka je rovná a nepoškodená. Uťahnite závitky k rotoru na 35 - 40 Nm. (V)

2. Olej vymieňajte po každej sezóne alebo po 25 hodinách použitia. Motor nechajte v chode, až kým sa nezohreje. **Odpojte kábel ku sviečke.** Odstráňte nôž tak, aby ste získali prístup k odpadovej zátke na olej. Zátku otvorte pod kosačkou a nechajte olej voľne vytiecť. Zátku naspäť zatiahnite a nádrž naplňte novým olejom, SAE 30. (W)
3. Brzdový kábel motora by mal byť vždy nastavený tak, aby sa motor zastavil v priebehu 3 sekúnd. **POZOR!** Na nastavenie vždy kontaktujte Vášho autorizovaného servisného dealera. (X)
4. Odstráňte kryt a vyberte vzduchový filter. (Z1 & Z2)
5. Filter vyčistite teplou mydlovou vodou a dosucha vytrite. Pridajte 2-3 lyžičky oleja a rovnomerne ich rozotrite po filteri.

Preprava

Odpojte kábel ku sviečke

Pred opatrným zložením rúčky, z nej odpojte kábel / vedenie. Vyvarujte sa poškodeniu kábla / vedenia. Vyprázdnite nádrž na benzín. Pri preprave kosačky vo vozidlách verejnej dopravy musí byť z kosačky odstránený olej a pohonné látky.

Servis

Pri objednávaní náhradných dielov, vždy uďte aj číslo kosačky. Po oprave vždy skontrolujte hladinu oleja.

Starostlivosť

Na konci sezóny kosenia

1. Vymeňte nôž, skrutky, závitky a matice, ak je to potrebné.
2. Celú kosačku dobre vyčistite.
3. V miestnom servisnom stredisku požiadajte o vyčistenie vzduchového filtra a prípadne o prevedenie potrebných opráv.
4. Z motora vylejte benzín a olej.

Uskladnenie

1. Nikdy neuskladňujte kosačku hneď po použití.
2. Počkajte, kým motor vychladne, predídete tým prípadnému riziku možného vznietenia sa.
3. Kosačku vyčistite.
4. Kosačku uskladňujte na chladnom a suchom mieste, kde sa nezníči.

Doporučenia v údržbe

Váš výrobok je jedinečne identifikovaný srieborno-čiernym štítkom parametrov výroby. Vysoko doporučujeme kontrolovať stav stroja minimálne každých dvanásť mesiacov, častejšie pri profesionálnom použití stroja.

Plán údržby motora

Postupujte podľa hodín alebo intervalov v kalendári čo nastane (skôr). Častejšia údržba sa vyžaduje pri prevádzke v nepriaznivých podmienkach.

Prvých 5 hodín - Vymeňte olej

Každých 5 hodín alebo denne - Skontrolujte hladinu oleja, vyčistite chránič na prsty a tlmíč.

Každých 25 hodín alebo každú sezónu - Vymeňte olej ak je stroj silne zaťažovaný alebo pracuje vo vysokých teplotách prostredia. Prevedte údržbu čistíčky vzduchu.

Každých 50 hodín alebo každú sezónu - Vymeňte olej, skontrolujte lôžko sviečok, ak je vo Vašom modeli.

Každých 100 hodín a každú sezónu - Vyčistite chladiaci systém*. Vymeňte sviečky.

* V prašných podmienkach, za prítomnosti nečistôt zo vzduchu a pri dlhšom kosení vysokej a suchej trávy, je potrebné častejšie čistenie.

Údržba motora a Záruka

Motor, ktorým je opatrená Vaša kosačka je pod zárukou výrobcu motora.

Pri nájdéní chyby

Motor sa nenašartuje

1. Uistite sa, že FP páka je v štartovacej polohe.
2. Skontrolujte, či je kontrolná páka v polohe '4'.
3. Skontrolujte, či máte dostatok pohonných látok v nádrži a kryt vzduchového filtra je čistý.
4. Vyberte sviečku a vysušte ju.
5. Benzín by mohol byť prestáť a preto ho vymeňte. Je možné, že po výmene benzínu chvíľu potrvá, kým nový benzín prejde filtrom.
6. Skontrolujte, či skrutka noža je pevne utiahnutá. Uvoľnená skrutka môže spôsobovať problémy pri štartovaní.
7. **Ak sa motor ešte stále nenašartuje, okamžite odpojte kábel, ktorý vedie ku sviečke.**
8. **VYHLADAJTE NAJBLIŽŠIE AUTORIZOVANÉ SERVISNÉ STREDISKO.**

Motor nemá dostatočnú silu a / alebo Prehrievanie

1. Skontrolujte, či je kontrolná páka v polohe "NORMAL".
2. Odpojte kábel, ktorý vedie ku sviečke a nechajte motor vychladnúť.
3. Odstráňte nánosy trávy a nečistoty z okolia motora a miest, kde prúdi vzduch, ako aj pod krytom vrátane odpadového otvoru na trávu a ventilátora.
4. Vyčistite vzduchový filter v motore. (Požadajte najbližšie autorizované servisné stredisko o dôkladné vyčistenie vzduchového filtra v motore.)
5. Benzín by mohol byť prestáť a preto ho vymeňte. Je možné, že po výmene benzínu chvíľu potrvá, kým nový benzín prejde filtrom.
6. **Ak motor ešte stále pracuje slabšie a / alebo sa prehrieva, okamžite odpojte kábel, ktorý vedie ku sviečke.**
7. **VYHLADAJTE NAJBLIŽŠIE AUTORIZOVANÉ SERVISNÉ STREDISKO.**

Motor príliš vibruje

1. Odpojte kábel, ktorý vedie ku sviečke.
2. Skontrolujte, či je nôž správne namontovaný.
3. Ak je nôž poškodený alebo opotrebovaný, vymeňte ho za nový.
4. V prípade, že vibrácia pretrváva, uvoľnite závit na noži, otočte nôž o 180 stupňov a znova upevnite závit na noži.
5. **Ak motor ešte stále príliš vibruje, okamžite odpojte kábel, ktorý vedie ku sviečke.**
6. **VYHLADAJTE NAJBLIŽŠIE AUTORIZOVANÉ SERVISNÉ STREDISKO.**

INFORMÁCIE OHLADNE OCHRANY ŽIVOTNÉHO PROSTREDIA

Výrobky firmy Husqvarna sú vyrobené na základe Riadiaceho systému ochrany životného prostredia (ISO 14001), ktorý využíva (tam, kde je to využitelné) komponenty vyrobené spôsobom, ktorý v súlade s firemnými postupmi a s potencionálnym recyklovaním na konci životnosti produktu, rešpektuje podmienky ochrany životného prostredia.

- Obal je zhotovený z recyklovateľného materiálu a umelohmotné časti sú označené (tam, kde je to využitelné) kategóriou recyklovania.
- Pri produktoch s limitovanou životnosťou je nutné brať do úvahy ochranu životného prostredia.
- V prípade potreby získania informácií o likvidácii odpadu, kontaktujte miestny úrad.

LIKVIDÁCIA POHONNÝCH LÁTKOK A MAZACÍCH OLEJOV

- Pri manipulovaní s pohonnými látkami a mazadlami noste ochranný odev.
- Vyvarujte sa dotyku s kožou.
- Pred premiestňovaním produktu vyprázdnite nádrž na benzín a motorový olej.
- Informácie o najbližšej likvidačnej stanici odpadu a recyklovania získate na miestnom úrade.



Použitie pohonné látky a oleje nevyliavajte do odpadu z domácnosti.



Odpadové pohonné látky a oleje sú nebezpečné. Môžu však byť recyklované a mali by sa likvidovať za pomoci overených prostriedkov.



Použitie pohonné látky a oleje nevyliavajte do vody.



Nespaľujte.

Náhradné diely

Čepel

Číslo dielu: 5839740-10

EC PREHLÁSENIE O PRÁVNEJ SPÔSOBILOSTI TOVARU

Husqvarna AB, S-561 82 Huskvarna, Sweden

Potvrďujeme podľa nášho vedomia a svedomia, že výrobok:

Kategória **Lawnmower = Kosačka**
Typ..... **LB 146**
Identifikácia série **Vid Štítok Parametrov Výrobku**
Rok výroby..... **Vid Štítok Parametrov Výrobku**

Je v súlade so základnými požiadavkami a nariadeniami nasledovných EC noriem:

2006/42/EC, 2004/108/EC, 2000/14/EC, 2011/65/EU

na základe nasledovných použitých EU harmonizovaných noriem.

ISO 5395, EN 55012

Maximálna A úroveň akustického tlaku L_{pA} na pozícii obsluhujúceho pracovníka, zaznamenaná na vzorke vyššie uvedeného produktu(ov) je uvedená v tabuľke.

Maximálna nameraná hodnota otrasov ruky / ramena a_{hr} meraná v zmysle normy EN ISO 20643 na vzorke vyššie uvedeného výrobku(ov) je uvedená v tabuľke.

2000/14/EC: Nameraná hodnoty intenzity hluku L_{WA} a garantovanej intenzity hluku L_{WA} sú v súlade s hodnotami v tabuľke.

Postup hodnotenia súladu..... Annex VI

Oficiálna organizácia..... SMP Svensk Maskinprovning AB

Fyrisborgsgatan 3

SE-754 50 Uppsala

Huskvarna 04/10/2015

C.Losdal

Výskum a vývoj vedúci

Vlastník technickej dokumentácie



Typ	LB 146
Šírka skosu (cm)	46
Nominálny výkon kW	1,9
Rýchlosť rotácií rezného telesa (rpm)	2900
Nameraná hodnota úrovne hluku L_{WA} (dB(A))	93
Garantovaná hodnota úrovne hluku L_{WA} (dB(A))	94
Hladina hluku L_{pA} (dB(A))	80,2
Neistota K_{pA} (dB(A))	2,5
Vibrácia ruky/ramena a_{hr} (m/s^2)	5,7
Odchýlka K_{ah} (m/s^2)	1,5
Váha (Kg)	19

Výkon stanovený pre uvedený motor je priemerný výstupný výkon (vyjadrený v otáčkach za minútu) typického výrobného motora pre model motora meraný podľa SAE normy J1349 / ISO 1585.

Motory masovej výroby môžu mať iné hodnoty. Vlastný výkon motora, ktorý je vo finálnej fáze nainštalovaný do zariadenia závisí so prevádzkovej rýchlosti, podmienok prostredia a iných faktorov.

VARNOSTNA NAVODILA



Pri nepravilni uporabi, je kosilnica lahko nevarna. Lahko povzroči resne poškodbe, tako uporabniku, kot drugim. Za zagotovitev primerne varnosti in učinkovitosti pri uporabi kosilnice, je zato potrebno upoštevati opozorila ter navodila za varnost. Uporabnik je odgovoren za upoštevanje opozoril ter navodil za varnost, ki se nahajajo v navodilih ter na kosilnici.

Razlaga Simbolov na Vašem proizvodu



Opozorilo



Preberite navodila za uporabo in se prepričajte, da razumete vse kontrolne funkcije in njihovo delovanje.



Kosilnico, ki je v pogonu, morate imeti vselej na tleh. Nagibanje ali dvigovanje ima lahko za posledico sprožitve kamnov izpod kosilnice.



Pričujoči naj bodo na varni razdalji. Nikoli ne kosite, kadar so drugi ljudje in zlasti še otroci ali hišne živali na področju košenja.



Pazite na stopala in prste. Svojih rok in stopal ne dajajte v bližino vrtečega se rezila.



Odklopite svečko predno se lotite kakršnihkoli vzdrževalnih del, čiščenja ali uravnavanja kosilnice ter kadar jo nameravate pustiti brez nadzorstva, ne glede na dolžino časa.



Rezilo se ne preneha vrteti takoj po izključitvi kosilnice. Počakajte. Kosilnice se ne dotaknite preden se vsi vrteči deli aparata popolnoma ne ustavijo.

Splošno

- Nikoli ne dovolite, da bi kosilnico uporabljali otroci ali ljudje, ki teh navodil ne poznajo. Regionalni pravilnik morebiti omejuje starost uporabnika kosilnice.
- Ko so v bližini ljudje (še posebej otroci) ali doma e živali, prenehajte uporabljati napravo.
- Kosilnico vselej uporabljajte le na način in v namene, opisane v teh navodilih.
- Kosilnice nikoli ne uporabljajte, kadar ste utrujeni, bolni ali pod vplivom alkohola, zdravil oz. drog.
- Uporabnik oz. upravljalec kosilnice je odgovoren za nezgode in nesreče, ki jih povzročijo drugim oz. njihovega premoženju.

Varnost glede goriva

OPOZORILO - Gorivo je visoko vnetljivo

- Pri rokovanju z gorivi in mazivi morate nositi zaščitna oblačila.
 - Izogibajte se stiku z kožo.
 - Pred transportom proizvoda odstranite gorivo in motorno olje.
 - Gorivo hranite na hladnem in sicer v embalaži, ki je temu namenjena. Praviloma je plastična embalaža neprimerna.
 - Tank z gorivom polnite vedno le na prostem in pri tem opravilu nikoli ne kadite.
 - Gorivo dodajte **PREDEN** poženete motor. Pokrovčka na tanku za gorivo nikoli ne odstranjajte, ko je motor še v pogonu ali ko je motor vroč. Enako velja za dolivanje goriva v tank.
 - Kadar se gorivo polije po tleh, ne poženite motorja, ampak kosilnico najprej premaknite stran od politega področja. Izognite se vsem oblikam vžiga, dokler se hlapi ne razkropijo.
 - Skrbno privijte pokrovčke nazaj na tank za gorivo ter na embalažo.
 - Preden poženete motor, premesite napravo stran od mesta, kjer ste dodajali gorivo.
 - Gorivo morate shranjevati v hladnem prostoru, daleč od odprtega ognja.
- Med uporabo tega aparata bodite vedno obuti v čvrsto obutev in nosite dolge hlače. Opreme ne uporabljajte bos ali ko nosite odprte sandale.
 - Priporoča se uporaba čiščnikov za ušesa.
 - Zagotovite, da bo trata očiščena vseh palic, kamnov, konic, žic ali odpadkov; rezilo jih lahko sproži.
 - Pred uporabo ali po kakršnemkoli trku aparata (udarec ali padec aparata), se prepričajte, da aparat ni obrabljen ali poškodovan in ga po potrebi popravite.
 - Obrabljene dele nadomestite skupaj z nastavki v setu, da bi ohranili uravnoteženost.
 - Glušnice, ki ne delujejo, zamenjajte.

Priprava

- Med uporabo tega aparata bodite vedno obuti v čvrsto obutev in nosite dolge hlače. Opreme ne uporabljajte bos ali ko nosite odprte sandale.
- Priporoča se uporaba čiščnikov za ušesa.
- Zagotovite, da bo trata očiščena vseh palic, kamnov, konic, žic ali odpadkov; rezilo jih lahko sproži.
- Pred uporabo ali po kakršnemkoli trku aparata (udarec ali padec aparata), se prepričajte, da aparat ni obrabljen ali poškodovan in ga po potrebi popravite.
- Obrabljene dele nadomestite skupaj z nastavki v setu, da bi ohranili uravnoteženost.
- Glušnice, ki ne delujejo, zamenjajte.

Uporaba

- Ne poganjajte motorja v zaprtih prostorih, kjer se lahko naberejo izpušni plini (ogljikov monoksid).
- Kosilnico uporabljajte le pri dnevni svetlobi oz. dobri umetni svetlobi.
- Izogibajte se uporabi kosilnice na mokri travi, če je to le mogoče.
- Pri uporabi v mokri travi bodite previdni, da vam ne spdrsne.
- Bodite še zlasti previdni pri uporabi kosilnice na pobočjih, da vam ne bi zdrsnilo. Nosite obutev, ki ne drsi.
- Na pobočjih kosite vzdolž pobočja, nikoli po pobočju navzgor ali navzdol.
- Pri zamenjavi smeri košenja na pobočjih, bodite izjemno previdni.
- Košenje na bregovih in strminah je lahko nevarno. Ne kosite na **bregovih** ter **stmlih** pobočjih.
- Pri košnji nikoli ne hodite ritensko, lahko padete. Hodite in nikoli ne tecite.
- Nikoli ne režite trave tako, da koso vlečete proti sebi.
- Kadar kosilnico potiskate preko površin, ki jih ne prekriva trava in kadar prenašate kosilnico s prostora ali na prostor, kjer boste kosili, naj bo motor kosilnice vedno izključen.
- Nikoli ne uporabljajte kosilnice s poškodovanimi varnostnimi deli oz. brez njih.
- Motorja ne poganjajte pri preveliki hitrosti in ne spreminjajte nastavkov na krmilni napravi. Prevelika hitrost je nevarna in skrajšuje življensko dobo kosilnice.
- Pred pogonom izključite vse sklopke za rezila in pogon.
- Z rokami in nogami se ne približujte rezilnim delom aparata, posebno pri vžiganju motorja.
- Ne nagibajte kosilnice, ko je motor v pogonu.
- Ne dvigujte in ne prenašajte kosilnice, ko je motor v pogonu.
- Kabel za svečko je lahko vroč - ravnajte previdno.
- Ne lotevajte se vzdrževalnih del na kosilnici, ko je motor še vroč.
- Izključite kosilnico in počakajte, da se rezilo preneha vrteti:
 - predno pustite kosilnico brez nadzora, ne glede na dolžino časa.
- Da ustavite motor, spustite kontrolno ročico upravljalca, počakajte, da se ustavi rezilo, izklopite kabel za svečko in počakajte, da se motor ohladi:
 - pred dolivanjem goriva,
 - predno čistite blokade,
 - predno čistite, pregledujete ali delate na napravi,
 - V primeru, da zadene ob tuj predmet. Kosilnice ne uporabljajte, dokler niste povsem prepričani, da je kosilnica v celoti v varnem stanju za uporabo,
 - če začne kosilnica nenormalno vibrirati, takoj preverite. Prekomerno vibriranje lahko povzroči poškodbo.

Vzdrževanje in hramba

- Pozor: Ne dotikajte se vrtečih se rezil
- Poskrbite, da bodo vsi vijaki in matice tesno priviti, da bi zagotovili varno uporabo kosilnice.
- Zaradi varnosti nadomestite obrabljene ali poškodovane dele.

VARNOSTNA NAVODILA

- Uporabljajte le nadomestne dele, ki so specifični za to napravo: rezila, nastavke za rezila, podložke in rotor.
- Nikoli ne hranite kosilnice, ki ima v tanku gorivo, v zaprtem prostoru, kjer lahko hlapi dosežejo odprti plamen ali iskre.
- Počakajte, da se motor ohladi, predno ga shranite v zaprtem prostoru.
- Da bi zmanjšali nevarnost požara, naj bo prostor, kjer hranite motor, glušnik, baterijo in gorivo čist in brez trave, listja ali odvečnih maziv oz. maščob.
- Kadar je potrebno izprazniti tank za gorivo, morate to opraviti na prostem.
- Skladujte na suhom a hladnom mestu, mimo dosahu deti. Neskladujte v exteriéri.

NAVODILA ZA MONTAŽO

- Namestite spodnji ročaj v ustrezen položaj. **(A)**
- Spodnje držalo namestite tako, da se oblikovani končnici pravilno prilegata v za to pripravljeni odprtini ob straneh kosilnice. **(B)**
- Vstavite plastične čepa na obeh straneh. **(C)**
- Montirajte zgornji ročaj. Ne pozabite na tesnilo med krilno matico in ročajem. **(D)**

Čepi za ročaj

* OBA ČEPA ZA ROČAJ MORATA BITI MONTIRANA PRED UPORABO

- V embalaži boste našli 2 čepa, eden je označen z **H** in drugi z **V**.
- Da bi vkleinili ročaj v stalen položaj, pritrдите čepa, kot kaže slika **(E)**.
- Namestite **H** čep na desno in **V** čep na levo stran.

Zagon na poteg

- Izključite kabel za svečko.
 - Zavoro morate sprostiti tako, da potegnete OPC vzvod v smeri proti ročaju, še preden potegnete za vrvi.**
 - Potegnite ročko, s katero sprostimo zavoro na motorju. **(F)**
 - Namestite vrvi v vodilo za vrvi na spodnjem ročaju.
 - Namestite vrvi v vodilo za vrvi na zgornjem ročaju. **(G)**
- ### Polnjenje z gorivom
- Napolnite motor z gorivom. SAE 30

NASTAVITEV VISINE REZILA

- Pred nastavljanjem odstranite kabel za vžigalno svečko.**
- Pomaknite osi koles med nastavitvenimi režami v željen položaj. **(H1) & (H2)**

INFORMACIJE O MOTORJU

Olje

- Nivo olja preverjajte ob rednih časovnih presledkih in tudi po vsakih petih urah uporabe.
- Dodajte olje po potrebi, da bo nivo olja dosegel označbo FULL - POLNO na merilni palici za olje.
- Uporabljajte olje dobre kvalitete SAE 30 s štirimi črticami.
 - Polnjenje z oljem: **(J)**
 - Odstranite pokrovček za olje
 - Napolnite do označbe FULL - polno - na merilni palici.
 - Zamenjajte olje po prvih petih urah uporabe - zatem pa vsakih 25 delovnih ur.
- Olje vedno zamenjajte, ko je motor topel - toda ne vroč - nikoli se ne lotite vzdrževalnih del na vročem motorju.

Gorivo

- Uporabljajte svež neosvinčen bencin običajne kategorije.
- VEDNO UPORABLJAJTE NEOSVINČENO GORIVO**
Osvinčeno gorivo povzroča izpušne pline, kateri so nepovarljivo škodljivi za motorje, ki imajo vgrajene katalitične pretvornike.
- Ne polnite tanka za gorivo, ko je motor še vroč.
- Pri polnjenju tanka za gorivo, ne kadite.
- Ne polnite tanka za gorivo, ko je motor v pogonu.
- Da ne bi v gorivni sistem nanесли umazanijo, obrišite vso travo in umazanijo s pokrovčka na tanku, še predno ga odvijete.
- Priporočeno je, da tank napolnite skozi lijak s filtrom.
- Obrišite polito gorivo, preden poženete motor.

ZAGON IN USTAVLJANJE

- Kosilnico postavite na ravno površino, kjer ni peska, kamenčkov in podobnega. Napolnite bencinski tank z neosvinčenim gorivom, **ki ni pomešano z oljem. (K)**
- Ne natakajte goriva v kosilnico, kadar teče motor. Če gorivo po nesreči polijete, morate vsak madež nujno sprati z vodo. Pri tem bodite previdni, da ne bo voda prišla v motor.
- Priključite kabel za vžigalno svečko.

Vžigalna kapica

- Priziganje hladnega motorja**
Preden prižgete hladen motor, **trikrat** močno pritisnite na gumb za dodajanje zraka. (Tudi v primeru, ko se je motor ustavil zaradi pomanjkanja goriva, napolnite motor in trikrat pritisnite gumb za dodajanje zraka.) **(M)**
- Priziganje že ogretega motorja**
Zapomnite si: kadar ponovno vžigamo že ogret motor,

dodajanje zraka običajno ni potrebno. V hladnem vremenu s temperaturami pod 13 stopinj celzija pa bo morda ponovno potrebno pritisniti gumb za dodajanje zraka.

- Preden poženete motor, pritisnite varnostni ročaj do zgornjega ročaja. V tem položaju mora ostati ves čas, če želimo, da motor teče. **(N)**
- Če spustite varnostni ročaj, se bo motor ustavil v treh sekundah.**
- Poženite motor, tako da močno potegnete navzgor startno ročico. **(P)**
- Ustavitel motorja**
Spustite varnostno ročko.

UPORABA

Zaradi nevarnosti drsenja se kosilnico ne sme uporabljati na terenih, katerih naklon je večji od 30 stopinj. **(Q)**
Preden pričnete kositi, odstranite s trate vse vejice, igrače in kamne. **(R)**
Ne usmerjajte rezila čez ovire kot so kamni, korenine in drugo, saj to lahko povzroči okvaro motorja.
Travo strižite dvakrat tedensko, ko je v fazi najbolj intenzivne rasti.

Nikoli ne postržite več kot tretjino dolžine trave, zlasti ni v sušnem obdobju. **(S)**
Pri prvi košnji rezilo naravnajte na najvišjo višino za striženje.
Oglejte si, kako je trava zdaj postržena in šele nato znižajte kosilnico. Kadar je trava že visoka, kosite travo počasi ali jo kosite dvakrat.

VZDRŽEVANJE

Preden se lotite popravilja, čiščenja ali vzdrževalnih del na kosilnici, vedno odstranite kabel za vžigalno svečko. Po 5 urah uporabe je potrebno preveriti, kako so vsi navoji, matice in vijaki ustrezno priviti. Preverite gorivo. Ročaj položite na tla, kadar nagibate kosilnico, da bi jo očistili. S tem boste preprečili, da bi se olje in gorivo razlivalo.

Redno

- Sperite kosilnico ali s ščetko odstranite vso travo, listje in drugo. **(T)**
- Preverjajte nivo olja.

VZDRŽEVANJE

Z rezilom vselej ravnejte previdno, ostri robovi lahko povzročijo poškodbe. UPORABLJAJTE ROKAVICE. Po 50-ih urah košenja oz. 2 letih uporabe, (karkoli je prej), morate rezila prenoviti - in sicer ne glede na njihovo stanje.

Če je rezilo počeno ali poškodovano, ga nadomestite z novim.

1. Brušenje in naravnavanje rezila
Odstranite kabel za vžigalno svečko. Odstranite rezilo in ga odnesite v delavnico, kjer vam ga bodo nabrusili in naravnali. Ko ga ponovno montirate, se prepričajte, da je tesnilo pritrjeno ravno in ne ukrivljeno. Matični vijak privijte do navora 35-40 Nm. (V)
2. Olje zamenjajte po vsaki sezoni ali po 25 urah košenja. Pustite teči motor, da se segreje. **Odstranite kabel za vžigalno svečko.** Odstranite rezilo, da boste lažje dosegli do začepnega zamaška za olje. Odprite posodo za olje na sodnji strani kosilnice in pustite, da olje odteče. Namestite zamašek in nalijte sveže olje, SAE 30. (W)
3. Kabel za zaustavitev motorja mora biti naravn tako, da ustavi motor po največ treh sekundah. POZOR! Kabel naj vam naravn pooblaščen servisier. (X)
4. Odstranite pokrov in vzemite ven filter zračni filter. (Z1 & Z2)
5. Filter očistite s toplo milnico in ga popolnoma osušite. Dve do tri žlice olja enakomerno razporedite preko filtra.

Prevoz

Odstranite kabel za vžigalno svečko.

Odvijte kabel z ročaja in ga pazljivo zložite. Pazite, da kabla ne poškodujete. Spraznite tank za gorivo. V motorju ne sme biti olja in ne goriva, kadar kosilnico prevažamo z javnim prevozom.

Servisiranje

Kadar naročate rezervne dele, vedno navedite produkcijsko številko kosilnice. Po servisiranju vedno preverite nivo olja.

Vzdrževanje

Po zaključku sezone košenja

1. Po potrebi nadomestite rezila, nastavke, matice in vijake.
2. Temeljito očistite kosilnico.
3. Pri vašem lokalnem servisnem centru prosite, da vam očistijo zračni filter in opravijo servis ter popravila, ki so morebiti potrebna.
4. Izpraznite olje in bencin iz motorja.

Shranjevanje vaše kosilnice

1. Ne shranite kosilnice neposredno po uporabi.
2. Počakajte, da se motor ohladi, da se izognete potencialni nevarnosti ognja.
3. Očistite kosilnico.
4. Spravite v hladnem, suhem prostoru, kjer je kosilnica zaščiten pred vlago.

Priporočila glede servisiranja

Vaš stroj je opremljen s srebrno-črno etiketo. Priporočamo vam, da napravo servisirate vsaj enkrat na leto, pri profesionalni uporabi pa pogosteje.

Program vzdrževanja motorja

Sledite lahko koledarskemu merjenju ali pa številu ur obratovanja, katerikoli nastopi prvi. Pri uporabi v okoliščinah, ki niso blizu idealnim, mora biti servisiranje bolj pogosto.

Prvih pet ur - zamenjajte olje

Vsakih pet ur ali vsakodneвно - Preverite nivo olja, test z čistim prstom, očistite področje ob glušniku.

Vsakih 10 ur ali vsako sezono - Zamenjajte olje, če kosite v težavnih razmerah ali pri visoki temperaturi. Preglejte filter zraka.

Vsakih 50 ur ali vsako sezono - Zamenjajte olje. Preglejte lovilec isker, če ga imate.

Vsakih 100 ur ali vsako sezono - Očistite hladilni sistem*. Nadomestite vžigalno svečko.

* V prašnih razmerah morate kosilnico pogosteje očistiti, prav tako kadar je v zraku veliko onesnaževalnih delcev ter po dolgotrajnem košenju visoke in suhe trave.

Servisiranje motorja in garancija

Motor, ki je namontiran v vašo kosilnico ima garancijo proizvajalca motorjev.

Iskanje napak

Motor ne gre v pogon

1. **Prepričajte se, da sta ročica OPC v startnem položaju.**
2. Preverite, da je kontrolna ročica v položaju +
3. Poskrbite, da bo dovolj goriva v tanku in da je zračni ventilator čist.
4. Odstranite in osušite svečko.
5. Gorivo je lahko postano - zamenjajte ga. Ko ste gorivo zamenjali, lahko traja nekaj časa, da sveže gorivo pride do motorja.
6. Preverite, če je nastavek za rezilo tesno privit. Prahah privit nastavek lahko povzroči težave pri zagonu motorja.
7. Če motor kljub temu ne gre v pogon, takoj odklopite kabel za svečko.
8. **POSVETUJTE SE S SVOJIM LOKALNIM POOBlašČENIM SERVISNIM CENTROM .**

Šibka moč motorja in/ali pregrevanje

1. Preverite, če je vzvod za kontrolo pogona v 'normalni' poziciji.
2. Odklopite kabel za svečko in pustite, da se motor ohladi.
3. Očistite travne odrezke in druge tujke iz okolice motorja in zračnih vhodov ter tudi s spodnje strani ogradja. Ne pozabite na praznilni žleb in ventilator.
4. Očistite zračni filter na motorju (Prosita, da to dosledno opravi vaš lokalni pooblaščen servisier center).
5. Gorivo je lahko postano - zamenjajte ga. Ko ste gorivo zamenjali, lahko traja nekaj časa, da sveže gorivo pride do motorja.
6. **Če motorju še vedno primanjkuje moči in/ali se še vedno pregreva, takoj odklopite kabel za svečko.**
7. **POSVETUJTE SE S VAŠIM LOKALNIM POOBlašČENIM SERVISNIM CENTROM.**

Prekomerno vibriranje

1. Odklopite kabel za svečko.
2. Preverite, da je rezilo pravilno namontirano.
3. Če je rezilo poškodovano ali obrabljeno, ga nadomestite z novim.
4. Če se vibriranje nadaljuje, obrnite rezilo za 180°, in sicer tako, da najprej razrahljate nastavek za rezilo, obrnete rezilo in nato ponovno zatesnite nastavek.
5. **Če se vibriranje nadaljuje, takoj odklopite kabel za svečko.**
6. **POSVETUJTE SE S SVOJIM LOKALNIM POOBlašČENIM SERVISNIM CENTROM .**

EKOLOŠKI PODATKI

Elektrolux proizvodi za zunanje okolje so izdelani v skladu z Sistemom ekološkega upravljanja (ISO 14001). Kadar je to mogoče, se uporabljajo sestavni deli, izdelani na kar najbolj ekološko odgovoren način in sicer v skladu z postopki podjetja ter možnostjo reciklacije, ko proizvod preneha s svojim življenjskim obdobjem.

* Embalaža je reciklirna in plastični deli so bili označeni (kjer je mogoče) za ločeno recikliranje.

* Kadar se nameravate znebiti proizvoda, ki je odslužil svojo delovno dobo, morate biti pozorni na varstvo okolja.

* Če je potrebno, se za informacije o tem obrnite na občino.

KAKO SE ZNEBITI GORIVA IN MAZIVNIH OLJ

- * Pri rokovanju z gorivi in mazivi morate nositi zaščitna oblačila.
- Izogibajte se stiku z kožo.
- Pred transportom proizvoda odstranite gorivo in motorno olje.
- Informacije o najbližjem centru za recikliranje oz. odstranitev boste dobili na občini.



Rabljenega goriva in olj se NE smete znebiti skupaj z gospodinjstvi odpadki.



Rabljena goriva in olja so nevarna, možno pa jih je predelati - zato se jih morate vedno znebiti na zato organiziranih mestih.



NIKOLI ne zavrzite rabljenih olj in goriva v vodo.



NE zažigajtel

Nadomestni deli

Rezilo

Številka dela: 5839740-10

EC IZJAVA PROIZVAJALCA O SKLADNOSTI PROIZVODA Z STANDARDI

Husqvarna AB, S-561 82 Huskvarna, Sweden

Prevzemamo izključno odgovornost, da so izdelki:

kategorija **Lawnmower = Kosilnica**
Tip **LB 146**
Identifikacija serije **Glej E tiketo Označbe Proizvoda**
Leto izdelave **Glej E tiketo Označbe Proizvoda**

skladni z osnovnimi zahtevami in določili naslednjih direktiv ES:

2006/42/EC, 2004/108/EC, 2000/14/EC, 2011/65/EU

na osnovi naslednjih veljavnih harmoniziranih standardov EU:

ISO 5395, EN 55012

V tabeli je navedena največja raven zvočnega tlaka L_{pA} na položaju upravljavca, obteženega z A, izmerjena na vzorcu zgornjih izdelkov.

V tabeli je navedena najvišja vrednost vibracij na dlan/roko a_{hv} , izmerjena v skladu s standardom EN ISO 20643 na vzorcu zgornjih izdelkov.

2000/14/EC: Vrednosti izmerjene jakosti dolgovalovnega zvoka in zagotovljene jakosti dolgovalovnega zvoka sta prikazani s številkami v tabeli

Postopek ocenjevanja skladnosti Annex VI

Priglašeni organ SMP Svensk Maskinprovning AB

Fyrisborgsgatan 3

SE-754 50 Uppsala

Huskvarna 04/10/2015

C.Losdal

Raziskave in razvoj, vodja

Skrbnik tehnične dokumentacije



Tip	LB 146
Širina reza (cm)	46
Nazivna moč kW	1,9
Hitrost rotacije naprave za rezanje (rpm)	2900
Izmerjena jakost zvoka L_{WA} (dB(A))	93
Zagotovljena jakost zvoka L_{WA} (dB(A))	94
Zvočni tlak L_{pA} (dB(A))	80,2
Negotovost K_{pA} (dB(A))	2,5
Tresljaji roke/dlani a_{hv} (m/s ²)	5,7
Negotovost K_{ah} (m/s ²)	1.5
Obtežiti (Kg)	19

Navedena nazivna moč motorjev je povprečna neto izhodna moč (pri predpisanih vrtiljajih) za tipični motor iz proizvodnje, merjeno po standardu SAE J1349/ISO 1585. Velikoserijsko izdelani motorji lahko odstopajo od te vrednosti. Dejanska moč motorja, vgrajenega v končnem stroju, je odvisna od hitrosti pri uporabi, pogojev v okolju in drugih vplivov.

МЕРЫ БЕЗОПАСНОСТИ



При неправильном использовании данная газонокосилка может быть опасной! Данная газонокосилка может причинить оператору и другим лицам серьёзные травмы, поэтому предупреждения и инструкции по безопасности должны строго соблюдаться для обеспечения эффективной и безопасной работы газонокосилки. Оператор является ответственным за следование предупреждениям и инструкциям по безопасности в данном руководстве и на самой газонокосилке.

Объяснение символов на Вашей газонокосилке



Внимание!



Внимательно прочитайте инструкцию изготовителя для того, чтобы полностью понимать предназначение всех регулировок и их функций.



При работе, газонокосилка всегда должна находиться на земле. Наклоны или поднятие газонокосилки могут послужить причиной выброса камней.



Никого не подпускайте к газонокосилке при работе. Не косите траву в случае, если в зоне работы находятся домашние животные или люди, в особенности дети.



Помните об опасности отсечения пальцев рук и ног. Не вводите их в зону работы вращающегося лезвия.



Перед любой попыткой проведения техобслуживания, чистки или регулировки газонокосилки, а также если Вы собираетесь оставить её без наблюдения, отсоедините ирробот сбеспз закигания.



Лезвие продолжает вращаться после отключения машины. Перед тем, как притронуться к какому-либо компоненту газонокосилки, дождитесь его полной остановки. СТОП

Общие

1. Никогда не позволяйте пользоваться газонокосилкой детям или же лицам, не знакомым с данными инструкциями. Местные законы и постановления могут ограничивать возраст пользователя.
2. Не используйте устройство, если рядом находятся другие люди (особенно дети) или животные.
3. Используйте газонокосилку только для выполнения функций, описанных в данном руководстве и только таким образом, как описано в нём.
4. Никогда не пользуйтесь газонокосилкой, если Вы устали, больны или же находитесь под влиянием алкоголя, наркотиков или медикаментов.
5. Оператор или пользователь является ответственным за все несчастные случаи или повреждения, причинённые другим лицам или их собственности.

Безопасность при работе с горячим

ВНИМАНИЕ - бензин чрезвычайно пожароопасен

- При обращении с горяче-смазочными материалами носите защитную одежду.
 - Избегайте контакта ГСМ с кожей.
 - Слейте бензин и моторное масло перед транспортировкой изделия.
 - Храните горючее в прохладном месте в специальном для этого предназначенной посуде. Пластмассовая посуда, как правило, для этой цели не подходит.
 - Заправляйте газонокосилку только на открытом воздухе и не курите при заправке.
 - Довливайте горючее **ПЕРЕД** запуском двигателя. Никогда не снимайте крышку бака для горючего или же довливайте горючее во время работы двигателя или когда он нагрет.
 - Если Вы распыляете бензин, то не пытайтесь запустить мотор, а откатите машину в сторону и избегайте создания любого источника возгорания до полного испарения пролитого бензина.
 - Тщательно и надёжно закрывайте все баки для горючего и крышки баков.
 - Перед началом работы газонокосилки удалите её из зоны заправки горючим.
 - Горючее необходимо хранить в прохладном месте, вдали от открытого огня.
1. Никогда не используйте газонокосилку всегда носите крепкие ботинки и длинные брюки. Не работайте с инструментом, когда Вы босиком или в открытых сандалиях.
 2. Рекомендуется использовать средства ушной защиты.
 3. Убедитесь в том, что газон очищен от палок, камней, костей, проволоки и другого мусора, т.к. он может быть выброшен лезвием машины.
 4. Перед использованием и после любых ударов, проверяйте инструмент на наличие признаков износа или повреждений, и ремонтируйте соответственно.
 5. Заменяйте изношенные и повреждённые части вместе с их креплениями для поддержания равновесия.
 6. Заменяйте неисправные глушители.
- ## Пользование
1. Не используйте газонокосилку в закрытом пространстве, где могут накапливаться выхлопные газы (окись углерода).
 2. Используйте газонокосилку только при дневном свете или при хорошем искусственном освещении.
 3. По мере возможности избегайте использование газонокосилки на влажной траве.
 4. Будьте осторожны при работе на влажной траве - Вы можете поскользнуться.
 5. Будьте особенно осторожны на склонах - носите нескользящую обувь.
 6. Передвигайте газонокосилку поперёк склона, никогда вверх и вниз.
 7. При перемене направления на склонах будьте особенно осторожны.
 8. Кошение травы на склонах и берегах рек и водоёмов может быть опасным. Не косите траву на **крутых** берегах и **склонах**.
 9. При кошении, не ходите задом наперёд, Вы можете споткнуться. При работе с газонокосилкой ходите шагом, никогда не переходите на бег.
 10. Никогда не косите траву путём тяги газонокосилки на себя.
 11. Для выключения мотора перед передвижением газонокосилки по травяным поверхностям и при перемещении её в зону покоса и обратно, отожмите кнопку "Присутствие оператора".
 12. Никогда не работайте на газонокосилке, если защитные кожухи повреждены или отсутствуют.
 13. Не перегружайте мотор и не изменяйте заводские параметры. Повышенная скорость работы опасна и укорачивает срок службы газонокосилки.
 14. Перед началом работы отпустите сцепления лезвия и привода.
 15. Всегда следуйте совету держать руки и ноги подальше от носящего края, особенно при выключении мотора.
 16. Не наклоняйте газонокосилку при запуске мотора.
 17. Никогда не поднимайте и не переносите работающую газонокосилку.
 18. Будьте осторожны с проводом свечи зажигания - он может быть горячим.
 19. Не проводите никаких обслуживающих работ на нагретом моторе.
 20. Для остановки мотора, отожмите кнопку контроля присутствия оператора и подождите, пока не установится лезвие:
 - перед оставлением газонокосилки без присмотра на какое-то время.
 21. Отпустите рычаг контроля за присутствием оператора для отключения двигателя, дождитесь полной остановки лезвия, отсоедините провод свечи зажигания и дождитесь остывания двигателя:
 - перед заправкой;
 - перед расчисткой затора;
 - перед проверкой, чистой или работой газонокосилки;
 - если Вы на что-то наткнулись. Не начинайте работу, пока не убедитесь в том, что газонокосилка находится в безопасном рабочем состоянии;
 - если газонокосилка начинает сильно вибрировать. В этом случае немедленно проверьте её исправность. Избыточная вибрация может стать причиной телесных повреждений.

МЕРЫ БЕЗОПАСНОСТИ

Техобслуживание и хранение

1. Предостережение: Не прикасайтесь к вращающемуся лезвию (лезвиям)
2. Для обеспечения безопасного рабочего положения газонокосилки, постоянно проверяйте плотность затяжки всех гаек, болтов и винтов.
3. Незамедлительно заменяйте все изношенные и повреждённые части газонокосилки для безопасности её работы.
4. Используйте только предназначенные для данной модели газонокосилки запасные лезвие, болт для лезвия, прокладку и крыльчатку.
5. Никогда не храните газонокосилку с бензином в баке

- в помещении, где бензиновые испарения могут достичь открытого огня или искр.
6. Перед установкой газонокосилки на хранение в любое помещение, предоставьте мотору возможность остыть.
 7. Для снижения возможности возгорания регулярно очищайте мотор, глушитель, батарейный отсек и топливный бак от травы, листьев и излишней смазки.
 8. Слив бензина из бака должен производиться на открытом воздухе.
 9. Храните в прохладном сухом месте, недоступном для детей. Не храните вне помещений.

ИНСТРУКЦИИ ПО СБОРКЕ

1. Установите на место нижнюю рукоятку (A).
2. Присоедините нижнюю рукоятку, обращая внимание на то, чтобы её концы правильно входили в соответствующие пазы с каждой стороны газонокосилки. (B)
3. Вставьте пластмассовые заглушки по сторонам (C).
4. Соберите верхнюю рукоятку. Помните: между крыльчатой гайкой-барашком и рукояткой должна находиться шайба (D).

Стопорная рукоятка

- **ПЕРЕД ИСПОЛЬЗОВАНИЕМ ГАЗОНОКОСИЛКИ НА НЕЁ ДОЛЖНЫ БЫТЬ УСТАНОВЛЕНЫ ДВЕ СТОПОРНЫЕ РУКОЯТКИ**

1. В пакете Вы обнаружите 2 рукоятки, одна из них помечена -H-, другая -V-.
2. Для закрепления рукоятки в фиксированное положение, присоедините фиксаторы, как показано на рис (E).
3. Расположите рукоятку -H- с правой стороны, а рукоятку -V- - с левой.

Пусковой щуп

1. Отсоедините провод свечи зажигания.
Перед пуском щупа Вам необходимо отпустить тормоз путём оттягивания тормозного рычага на рукоятке.

2. Оттяните пусковой рычаг для освобождения тормозов на моторе. (F)
3. Полностью вытяните вытяжной трос.
4. Поместите трос в наиряляющую, расположенный на рукоятке (G).

Заливка масла

1. Залейте масло в мотор.
SAE 30

РЕГУЛИРОВКА ВЫСОТЫ ПОКОСА

1. Перед регулировкой – удалите свечу зажигания!
2. Передвиньте оси между насечками для получения желаемой высоты покоса (H1) и (H2).

ИНФОРМАЦИЯ О МОТОРЕ

Масло

1. Проверяйте уровень масла периодически, а также после каждых пяти часов работы газонокосилки.
2. Добавляйте масло по мере необходимости для поддержания уровня на отметке FULL на измерительном щупе.
3. Используйте высококачественное масло SAE 30.
4. Для заливки масла: (J)
 - a. Снимите колпачок заливной горловины бака.
 - b. Наполните до отметки FULL на щупе.
 - c. Смените масло после первых пяти часов работы газонокосилки и, впоследствии, после каждых 25 часов работы.
5. Всегда производите замену масла, когда мотор тёплый, - но не горячий. Никогда не предпринимайте попыток технического обслуживания горячего мотора.

Бензин

1. Используйте свежий обычный бензин, не содержащий свинца.
2. **НИКОГДА НЕ ИСПОЛЬЗУЙТЕ ЭТИЛИРОВАННЫЙ БЕНЗИН** Использование этилированного бензина обусловит дымный выхлоп и приведёт к необратимым повреждениям двигателей, оснащённых каталитическим нейтрализатором.
3. Не заливайте бак, когда мотор горячий.
4. Не курите во время заливки бензина в бак.
5. Не заливайте бак во время работы мотора.
6. Для того, чтобы избежать попадания грязи в топливную систему, оборотите всю траву и грязь с колпачка заливной горловины бака перед тем, как его открыть.
7. Рекомендуется заливать топливный бак через воронку с фильтром.
8. Перед началом работы вытрите весь пролитый бензин.

ЗАПУСК И ОСТАНОВКА ДВИГАТЕЛЯ

1. Поместите газонокосилку на плоскую поверхность без песка, щебёнки и т.п. Залейте бак не этилированным бензином, **не смешанным с маслом (K)**
2. Не заливайте бензин во время работы мотора. Весь пролитый бензин должен быть смыт водой из шланга. Следите за тем, чтобы вода не попала в мотор.
3. Подсоедините кабель свечи зажигания.

Грунтовка

1. Запуск холодного мотора

Перед запуском холодного мотора сильно нажмите головку заливщика **3 раза**. (Также, если мотор остановился по причине нехватки горючего, заново залейте мотор и нажмите заливщик **3 раза**) (M).

2. Запуск тёплого мотора

- ВНИМАНИЕ:** Нажатие заливщика обычно бывает необходимым при перезапуске т. ёллого мотора. Однако, при холодной погоде (13 °C и ниже) может потребоваться повторное нажатие.
3. Перед запуском мотора, полностью притяните рычаг контроля присутствия оператора к верхней рукоятке. Рычаг должен удерживаться в этом положении для того, чтобы мотор работал (N).
 4. **Освобождение рычага контроля присутствия оператора останавливает мотор через 3 секунды.**
 5. Для запуска мотора резко потяните вверх пусковой рычаг (P).
 6. **Остановка мотора**
Отпустите рычаг контроля присутствия оператора

ПОЛЬЗОВАНИЕ

По причине ограниченности смазки мотора, газонокосилку не рекомендуется использовать на склонах круче 30 градусов (Q).

Перед кошением с травы должны быть удалены все предметы – ветки, игрушки, камни и т.п. (R).

Избегайте попадания лезвия газонокосилки на камни, корни и т.п., так как это может вызвать поломку мотора.

Во время наиболее активных периодов роста травы, косите лужайку два раза в неделю.

Никогда не скашивайте более 1/3 высоты травы, особенно во время сухой погоды (S).

В первый раз косите с лезвием, установленным высоко. Осмотрите результаты покоса и отрегулируйте высоту лезвия по желаемым параметрам. Косите медленно и если трава слишком длинная – косите её дважды.

ТЕХОБСЛУЖИВАНИЕ

Всегда отсоединяйте свечу зажигания перед ремонтом, чистой или техобслуживанием газонокосилки. Затяжка всех гаек, болтов и винтов должна проверяться после каждых 5 часов работы газонокосилки. Проверяйте масло. При наклоне газонокосилки для чистки, опустите рукоятку до уровня земли. Это поможет избежать распыливание масла и бензина.

Регулярно:

1. Смыть/е из шланга или удалите щёткой траву, листья и т.п. из газонокосилки (П).
2. Проверять уровень масла.

Всегда будьте очень осторожны при работе с лезвием - его острые края могут вызвать травму. РАБОТАЙТЕ В ПЕРЧАТКАХ Замените металлическое лезвие после 50 часов или же 2 лет работы (в зависимости от того, что истечёт раньше), несмотря на его состояние.

Замените лезвие, если оно треснуло или повреждено.

1. Заточка и выравнивание лезвия резака.
Отсоедините кабель свечи зажигания. Снимите лезвие резака и отнесите его в сервисную мастерскую для заточки и выравнивания. При установке лезвия убедитесь в том, что пружинная шайба плоская, а не погнутая и затяните болт с моментом 35-40 Нм (V).
2. Меняйте масло после каждого времени года или же после 25 часов работы газонокосилки. Прогоните мотор, пока он не нагреется. Отсоедините кабель свечи зажигания. Снимите лезвие для получения доступа к пробке сливного отверстия для масла, откройте сливное отверстие на нижней части газонокосилки и позволяйте маслу вытечь. Закройте отверстие пробкой и залейте в мотор свежее масло SAE 30 (W).
3. Тормозной тросик мотора всегда должен быть отрегулирован таким образом, чтобы остановить мотор в течение 3 секунд. ВНИМАНИЕ! По вопросу регулировки тросика обращайтесь к Вашему уполномоченному дилеру (X).
4. Снимите кожух и выньте воздушный фильтр (Z1 & Z2).
5. Вымойте фильтр в тёплой мыльной воде и тщательно высушите. Добавьте 2-3 столовые ложки масла, равномерно распределяя его по поверхности фильтра.

Транспортировка газонокосилки

Отсоедините кабель свечи зажигания.

Вытяните трос из рукоятки, перед тем, как аккуратно сложить её. Постарайтесь не повредить трос. Опустошите бензобаки. Перед перевозкой на общественном транспорте масло и бензин должны быть слиты из газонокосилки.

Сервис

При заказе запасных частей всегда указывайте номер газонокосилки. Всегда проверяйте уровень масла после прохождения газонокосилкой сервиса.

Уход

В конце покосного сезона

1. Замените лезвие, болты, гайки и винты по необходимости.
2. Тщательно вычистите Вашу газонокосилку.
3. Попросите представителей Вашего местного Центра по обслуживанию вычистить воздушный фильтр и провести необходимые ремонтные работы.
4. Слейте всё масло и весь бензин из мотора.

Хранение газонокосилки

1. Не устанавливайте газонокосилку на хранение сразу после её работы.
2. Во избежание пожара подожгите, пока мотор остынет.
3. Вычистите газонокосилку.
4. Храните в сухом прохладном месте, где газонокосилка защищена от повреждений.

Рекомендации по обслуживанию

Ваше изделие неповторимо идентифицировано серебристо-чёрным ярлыком. Мы настоятельно рекомендуем производить обслуживание Вашего изделия каждые двенадцать месяцев, и даже чаще при профессиональном применении.

Распорядок проведения техобслуживания мотора

Следуйте почасовым или помесячным интервалам, в зависимости от того, что наступает раньше. При работе в трудных условиях требуется более частое обслуживание.

Первые 5 часов работы - смените масло.

Каждые 5 часов или ежегодно - проверьте уровень масла.

Вычистите шток для пальцев. Протрите вокруг глушителя. **Каждые 25 часов или каждый покосный сезон** - смените масло, если работа проводится в большом объёме или при высокой температуре окружающей среды. Отдайте воздушный фильтр на обслуживание.

Каждые 60 часов или каждый сезон - смените масло.

Проверьте искроуловитель, если таковой установлен.

Каждые 100 часов или каждый сезон - вычистите систему охлаждения*. Отсоедините свечу зажигания.

* В пыльных условиях, при наличии мусора в воздухе или же после длительной работы в густой, высокой и сухой траве чистите систему охлаждения чаще.

Обслуживание мотора и гарантия

На Мотор, установленный на Вашу газонокосилку

распространяется гарантия Производителя.

Обнаружение неполадок

Мотор не заводится

1. Убедитесь в том, что пусковой рычаг находится в положении СТАРТ.
2. Проверьте, что рычаг ускорения находится в положении РАБОТА.
3. Убедитесь в том, что в баке достаточно горючего и воздухозаборник не заблокирован.
4. Отсоедините и высушите свечу зажигания.
5. Если бензин старый, замените его. Фильтрация свежего бензина может занять некоторое время.
6. Убедитесь в том, что болт лезвия достаточно туго затянут. Не до конца затянутый болт может помешать началу работы мотора.
7. Если мотор не заводится, немедленно отсоедините провод свечи зажигания.
8. ПРОКОНСУЛЬТИРУЙТЕСЬ СО СПЕЦИАЛИСТАМИ ИЗ ВАШЕГО МЕСТНОГО ОДОБРЕННОГО НАМИ ЦЕНТРА ПО ОБСЛУЖИВАНИЮ.

Недостаток мощности мотора и/или перегрев

1. Проверьте, что рычаг ускорения находится в положении "нормально".
2. Отсоедините провод свечи зажигания и дайте мотору остыть.
3. Очистите обрезки травы и мусор вокруг мотора, из воздухозаборников и внутренней поверхности корпуса, включая лоток и вентилятор.
4. Вычистите воздушный фильтр мотора (попросите представителей Вашего местного Центра по обслуживанию тщательно вычистить воздушный фильтр).
5. Если бензин старый, замените его. Фильтрация свежего бензина может занять некоторое время.
6. Если мотору всё ещё не хватает мощности и/или он перегревается - немедленно отсоедините провод свечи зажигания.
7. ПРОКОНСУЛЬТИРУЙТЕСЬ СО СПЕЦИАЛИСТАМИ ИЗ ВАШЕГО МЕСТНОГО ОДОБРЕННОГО НАМИ ЦЕНТРА ПО ОБСЛУЖИВАНИЮ.

Сильная вибрация

1. Отсоедините провод свечи зажигания.
2. Проверьте правильность установки лезвия
3. Замените лезвие, если оно изношено или повреждено.
4. Если вибрация продолжается, немедленно отсоедините провод свечи зажигания.
5. ПРОКОНСУЛЬТИРУЙТЕСЬ СО СПЕЦИАЛИСТАМИ ИЗ ВАШЕГО МЕСТНОГО ОДОБРЕННОГО НАМИ ЦЕНТРА ПО ОБСЛУЖИВАНИЮ.

ЗАЩИТА ОКРУЖАЮЩЕЙ СРЕДЫ

Изделия компании Husqvarna для работы на открытом воздухе производятся при соблюдении правил Системы защиты окружающей среды (ISO 14001). При производстве используются, где целесообразно, компоненты, изготовленные с учётом требований по охране окружающей среды в соответствии с рабочими процедурами компании и с возможностью вторичной переработки по окончании срока службы.

- Упаковка изделия подходит для вторичной переработки. Все пластмассовые компоненты оснащены (где является практичным) ярлыками для указания категории вторичной переработки.
 - При выбрасывании окончивших срок службы изделий необходимо принимать во внимание аспекты охраны окружающей среды.
 - При необходимости, обратитесь в местную администрацию за информацией о выбрасывании таких изделий.
- ### ВЫБРАСЫВАНИЕ ГОРЮЧЕ-СМАЗОЧНЫХ МАТЕРИАЛОВ (ГСМ)
- При обращении с горюче-смазочными материалами носите защитную одежду.
 - Избегайте контакта ГСМ с кожей.
 - Слейте бензин и моторное масло перед транспортировкой изделия.
 - Для информации о ближайшем к Вам пункте приёма вторсырья обращайтесь в Вашу местную администрацию.



НЕ ВЫБРАСЫВАЙТЕ использованные ГСМ вместе с домашним мусором.



Использованные горюче-смазочные материалы вредоносны и поэтому, в соответствии с правилами Европейского Сообщества, их необходимо выбрасывать только через официальные центры приёма вторсырья.



НЕ ВЫБРАСЫВАЙТЕ использованные ГСМ в воду



НЕ СЖИГАЙТЕ использованные батареи.

Запасные части

Лезвие

Номер детали: 5839740-10

Декларация соответствия стандартам Европейского Сообщества

Husqvarna AB, S-561 82 Huskvarna, Sweden

Заявляем под нашу исключительную ответственность, что изделие (изделия):

категория **Lawnmower = Газонокосилка**
Тип **LB 146**
ТИП Р ЕЖУЩ ЕГО УСТРО ЙСТВА **СМ. ЭТИКЕТКУ С ТЕХНИЧЕСКИМИ ДЗННЫМИ ИЗДЕЛИЯ**
ГОД ИЗГОТОВ ЛЕ НИП **СМ. ЭТИКЕТКУ С ТЕХНИЧЕСКИМИ ДЗННЫМИ ИЗДЕЛИЯ**

соответствует необходимым требованиям и положениям следующих Директив ЕС:

2006/42/ЕС, 2004/108/ЕС, 2000/14/ЕС, 2011/65/ЕУ

основываясь на следующих применяемых согласованных стандартах Европейского Союза:

ISO 5395, 55012

Максимальный уровень звукового давления по шкале А (L_{pA}) для оператора указан на образце данного(ых) изделия(й) и в таблице.

Максимальное взвешенное значение вибрации a_{hV} , воздействующее на руку и измеряемое в соответствии со стандартами EN ISO 20643, указано на образце данного(ых) изделия(й) и в таблице.

2000/14/ЕС: Значения измеренной акустической мощности L_{WA} и гарантированной акустической мощности L_{WA} соответствуют табличным значениям.

Процедура оценки соответствия Annex VI

Уведомляемая организация SMP Svensk Maskinprovning AB
Fyrisborgsgatan 3
SE-754 50 Uppsala



Huskvarna 04/10/2015

C.Losdal

Научные исследования и разработки Руководитель
Владелец технической документации

ТИП	LB 146
Ширина скашивания (cm)	46
Номинальная мощность kW	1,9
Скорость вращения режущего устройства (rpm)	2900
Измеренная акустическая мощность L_{WA} (dB(A))	93
Гарантированная акустическая мощность L_{WA} (dB(A))	94
Звуковое давление L_{pA} (dB(A))	80,2
Погрешность K_{pA} (dB(A))	2,5
Вибрация кисти руки/предплечья a_{hV} (m/s^2)	5,7
Уровень неопределенности K_{ah} (m/s^2)	1,5
Вес (Kg)	19

Обозначенная номинальная мощность двигателя - то средняя полезная выходная мощность (при определенном числе оборотов в минуту) типичного серийного двигателя для модели двигателя, измеренной согласно стандарту J1349 / ISO 1585 Ассоциации инженеров автомобилестроения. Двигатели массового производства могут отличаться от того значения. Фактическая мощность двигателя для двигателя, установленного на конечном изделии, будет зависеть от рабочей скорости, условий окружающей среды и других переменных.

OHUTUSTEHNIKA EESKIRJAD



Vale kasutuse puhul võib käesolev muruniiduk osutada ohtlikuks. Kuna niiduk võib põhjustada vigastusi käsitsejale ja juuresolijatele, siis tuleb selle kasutamisel suurima efektiivse tagamiseks tähelepanelikult järgida hoiatusi ja ohutusnõudeid. Kasutaja on kohustatud järgima hoiatusi, mis on toodud käsiraamatus ja niidukil.

Teie tootel olevate sümbolite seletused



Hoiatus



Lugege hoolikalt kasutusjuhendit ning püüdke aru saada kõigist kontrollfunktsioonidest.



Hoidke muruniiduk kasutamise ajal kindlalt maapinnal. Kallutamise või tõstmise korral võivad niiduki alt hooga välja lennata kivid.



Ärge lubage kõrvaltvaatajaid liiga lähedale. Ärge niitke kui väikesed lapsed või koduloomad on vahetus läheduses.



Hoiduge vigastamast käsi või jalgu. Ärge hoidke käsi või jalgu keerleva tera läheduses.



Ennem parandama, puhastama asumist või järelevalveta jätmist ühendage lahti süüteküüea juhe.



Lõiketera jätkab pöölemist ka siis kui masin on välja lülitatud. Oodake kuni osad on seisma jäänud enne kui neid puutate.

Üldist

- Ärge lubage kunagi lastel või isikutel, kes ei ole tutvunud käesoleva juhendiga kasutada niidukit. Vastavalt kohalikele seadusandlusele võib olla ka piiratud masina käsitleja iga.
- Seisake masin, kui lähedal on loomi või inimene, eriti lapsi
- Kasutage muruniidukit vaid juhendis toodud otstarbel ja viisil.
- Ärge kunagi kasutage muruniidukit kui olete liialt väsinud, haige või alkoholi, rohtude mõju all.
- Kasutaja vastutab niiduki põhjustatud õnnetusjuhtumite ja tekkinud ohtlike olukordade eest.

Ohutusnõuded

HOIATUS - bensiin on eriti tuleohtlik

- Kandke eririietust, kui töotate kütuse ja määrdeõlidega.
- Vältige kokkupuudet nahaga.
- Eemaldage masinast bensiin ja mootoriõli enne kui seda transportidate.
- Hoidke kütust jahedas ruumis erikonteineris. Enamikel juhtudel ei sobi selleks plastmassist konteinerid.
- Vahetage ja uuendage kütust vaid väljas ning ärge sel ajal mingil juhul suitsetage.
- Lisage kütus **ENNE** masina käivitamist. Ärge võtke kunagi kütusepaagi korki ära ega lisage kütust kui mootor töötab või on veel kuum.
- Kui bensiini satub maha jooksma, siis ärge mingil juhul käivitage masinat. Viige niiduk eemale ning vältige võimalikku sädeme tekkimist ohtlikus piirkonnas kuni bensiinaur on hajunud.
- Asetage bensiiniganistrid ja konteinerikaaned hoolikalt oma kohale.
- Niiduki käivitamiseks viige ta kütuse tankimiskohast eemale.
- Kütust tuleks hoida jahedas kohas lahtisest tules eemal.

Ettevalmistused

- Toote kasutamisel kandke alati tugevaid jalanõusid ning pikki pükse. Ärge kasutage seadet paljajalu või kandes lahtisi sandaale.
- Kõrvakaitsete kasutamine on soovituslik.
- Kontrollige eelnevalt, et murul ei oleks oksa, kive, traati ja muud prahti, mida keerlev tera võib lendu saata.

- Enne masina kasutamist ja pärast kokkupõrkeid kontrollige, et masinal ei oleks liigse kulumise või kahjustuste jälgi ja vajadusel laske need parandada.
- Vahetage alati vigastatud terad koos kinnitussosadega säilitamiseks vajalik tasakaal lõikuris.
- Vaheta katkised summutid.

Kasutamine

- Ärge käivitage mootorit kinnises ruumis, kus heitgaas (süsinik monooksiid) võib koguneda.
- Kasutage muruniidukit ainult päevavalgel või tugeva kunstvalgusega.
- Kui võimalik hoiduge kasutamast muruniidukit märjal rohul.
- Olge märjal rohul ettevaatlik, et te ei kaotaks tasakaalu.
- Kallakutel liikumisel olge eriti ettevaatlik ning kandke jalanõusid, mis ei libise.
- Alati liikuge niitmisel kallakuga risti, mitte ülalt alla.
- Enilisel ettevaatlik olge kallakul niitmise suunda muutes.
- Kallakutel ja kallastel niitmine on väga ohtlik. Ära niida **madalatel kallastel** ega **järsकुudel nõlvadel**.
- Ärge liikuge niitmisel tagurpidi, võite komistada. Käige, ärge jookske.
- Ärge kunagi niitmisel muruniidukit enda poole tõmmake.
- Liikudes niidukiga kõval pinnasel ja seda niidetaval alalt transportides lülitage mootor välja.
- Ärge kunagi kasutage muruniidukit rikutud või halvasti paigaldatud kaitsetega.
- Ärge muutke mootori töötamiskiirusi ega tehase poolt määratud reegleid. Liigne mootorikiirus on ohtlik ja lühendab niiduki iga.
- Enne mootori käivitamist vabastage kõik tera ja liikumis pidurid.
- Hoidke käed ja jalad alati lõiketeradest eemal, eriti mootori käivitamise ajal.
- Ärge kallutage muruniidukit mootori käivitamisel.
- Ärge kunagi tõstke ega kandke muruniidukit töötava mootoriga.
- Süüteküüna juhe võib olla kuum - olge ettevaatlik.
- Ärge kunagi alustage masina hooldamist kui mootor on kuum.
- Lülitage mootor välja ja oodake kuni tera on peatunud: - enne kui jätate niiduki järelevalveta.
- Et mootorit seisma jätta, vabasta Masinaoperaatori Juuresoleku Kontrollnupp, oota kuni tera on seisma jäänud, ühenda süüteküüna juhe lahti ja oota kuni mootor on maha jahtunud: -
 - ennem kütuse lisamist;
 - enne ummistuse likvideerimist;
 - enne masina kontrollimist, puhastamist või parandamist;
 - kui pörkate takistuse vastu. Ärge seejärel pange masinat tööle enne kui olete veendunud, et see on täielikult töökorras.
 - kui muruniiduk hakkab liigselt vibreerima. Kontrollige kohe. Liigne vibratsioon võib põhjustada vigastusi.

Hooldus ja hoidmine

- Hoiatus! Ärge puudutage pöörlevat tera/pöörlevaid terasid
- Jälgige, et kõik kruvid, poldid ja muud ühendused oleksid tugevasti kinnitatud ning masin töökorras.
- Ohutuse tagamiseks vahetage kulunud ja rikutud osad koheselt.
- Kasutage alati vaid selle mudeli tarbeks ettenähtud varuosi.
- Ärge hoidke täis paagiga niidukit hoones, kus bensiinaur võib juhuslikult sädemest süttida.
- Laske mootoril enne hoiupaika viimist jahtuda.
- Tuleohutuse tagamiseks hoidke mootor, summuti ja kütuse hoiukoht niidetud rohust, lehtedest ja prahist vaba.
- Kui kütusepaak on vaja tühjendada, siis tehke seda väljas.
- Hoidke jahedas ja kuivas kohas laste haardeulatusest väljas. Ärge hoidke välitingimustes.

JUHISED KOKKUPANEKUKS

1. Tõstke paika juhtraua alumine osa . (A)
2. Paigalda alumine pide kindlustades, et otsad paiknevad korralikult vastavtel riividel, mis asuvad mõlemal pool muruniidukit. (B)
3. Paigaldage plastikust klapid mõlemal poolel. (C)
4. Paigaldage ülemine osa juhtrauast. Tähelepanu: Vaheseib asub tiiva poldi ja käepideme vahel. (D)

Käepideme pidur

• 2.KÄEPIDEME PIDURID TULEB PAIGALDADA ENNE KASUTAMIST

1. Pakist leiate 2 pidurit, millest ühele on märgitud –H-, teisele –V-.
2. Selleks, et käepide jääks ühte asendisse pidama tuleb kinnitada vastavale kõrgusele pidurid nagu näidatud joonisel (E).
3. Kinnitage –H- paremale poole ja –V- vasakule poole.

Tagasilöögi starter

1. Ühendage lahti süüteküünla juhe. Enne trossi pingutamist peate vabastama piduri OP lüliti hooba käepideme poole tõmmates.
2. Tõmmake Operator Presence (OP) hooba vabastamaks pidur. (F)
3. Viige tross juhtraua alumises osas olevasse kanalisse.
4. Viige tross juhtraua ülemises osas olevasse kanalisse. (G)

Õli lisamine

1. Täitke uus mootor õige kvaliteediga õliga - SAE 30

LÕIKEKÕRGUSE MÄÄRAMINE

1. Enne lõikekõrguse määramist eemaldage **süüteküünla tross.**
2. Vajalikku lõikekõrguse määramiseks nihutage telg sobiva sälguni. (H1) & (H2)

MÄRKUSED MOOTORI KOHTA

Õli

1. Kontrollige õli taset iga viie töötunni järel.
2. Vajadusel lisage õli niipalju, et mõõdikul näitaks taset FULL.
3. Kasutage kvaliteetset SAE 30 õli.
4. Mahuti õliga täitmiseks: (J)
 - a. Võtke pealt mahuti kaas.
 - b. Lisage õli kuni mõõdikul näitab taset FULL.
- Vahetage õli esimese viie töötunni järel ja hiljem iga 25 töötunni järel.
5. Alati vahetage õli siis kui mootor on soe - mitte kuum - ühtegi hooldusoperatsiooni ei tohi teostada kui mootor on veel kuum.

Bensin

1. Kasutage talvisel pliivaba bensiini.
2. **ÄRGE KUNAGI KASUTAGE Pliisaldusega KÜTUST**
Pliisaldusega kütus eraldab heitgaasi ning kahjustab parandamatult katalüütilise konverteeriga mootorit.
3. Ärge täitke kütusemahuti kui mootor on kuum.
4. Ärge kütusemahuti täitmise ajal suitsutage.
5. Ärge täitke kütusemahuti kui mootor töötab.
6. Vältimaks rohu ja prahi sattumist kütusemahutisse, puhastage enne avamist selle kaas.
7. Soovitavalt tuleks kütusemahuti täita lehtri ja filtri abil.
8. Enne mootori käivitamist pühkige masinale tilkunud bensiin.

KÄIVITAMINE JA SEISKAMINE

1. Viige niiduk tasasele liiva ja kivideta pinnale ning täitke paak **õliga segamata** bensiiniga. (K)
2. Paaki ärge täitke mootori töötamise ajal. Mahatilkunud bensiin tuleks vooliku ja tugeva veejoaga pesta. Jälgige hoolikalt, et vett ei satuks mootorisse.
3. Ühendage süüteküünla tross.

Algõpik

1. **Jahtunud mootori käivitamine**
Vajutage starteri nuppu **kolm korda** tugevalt enne jahtunud mootori käivitamist. (Ka siis kui mootor seiskus kütuse lõppemise tõttu, täitke kütusepaak ja vajutage starteri nuppu **kolm korda.**) (M)

2. **Sooja mootori käivitamine**
Tähelepanu: Starteri vajutamine ei ole sooja mootori puhul tavaliselt vajalik, kuid külma ilma korral (alla 55°F/13°C) võib selle kasutamine vajalikuks osutuda.
3. Tõmmake OP lüliti hoob täiesti vastu käepidet enne mootori käivitamist. Mootori töös hoidmiseks säilitage OP lüliti hoova positsioon. (N)
4. **Vabastades OP lüliti hoova seiskus masin 3 sekundi pärast.**
5. Mootori käivitamiseks tõmmake käivitushooba tugevalt üles enda poole. (P)
6. **Mootori seiskamine**
Vabastage OP lüliti hoob.

KASUTAMINE

Mootori määre jaotumise piiratud võimalused ei luba kasutada niidukit enam kui 30° kallakul. (Q)
Enne niitmise alustamist tuleks murult eemaldada oksaraod, mänguasjad ja kivid. (R)
Püüdke **vältida** puujuurtest ja kividest ülesõitu, sest see võib kahjustada mootorit.
Niitke muru parimal kasvuajal kaks korda nädalas.

Kunagi ärge niitke rohkem kui 1/3 rohu kogupikkusest, eriti kuival ajal. (S)
Esimesel korral niitke kõrgeima valitava niitmiskõrgusega.
Kontrollige tulemust ja valige sobiv lõikekõrgus. Niites väga kõrget muru liikuge aeglaselt või niitke kaks korda.

Enne niiduki parandamist, puhastamist või hooldust **eemaldage süüteküünlia tross.**

Kõigi poltide, mutrite ja kruvide kinnitust tuleks kontrollida iga 5 töötunni järel. Kontrollige õli taset. Niiduki puhastamiseks kallutage juhtraud maani, siis õhaldate õli ja kütuse väljavoolu.

Regulaarselt

1. Puhastage veejooa või harjaga rohulibled, lehed jne niidukilt. **(T)**
2. Kontrollige õli taset.

Tera hooldamisel olge alati ettevaatlik - teravad ääred võivad põhjustada vigastusi. KASUTAGE KINDAID

Vahetage metallist tera iga 50 töötunni järel või 2 aasta tagant olenevalt sellest, mis tähts on.
Vigastatud ja skälline tera vahetage kohe.

1. Lõiketera teritamine ja tasakaalustamine.
Eemaldage süüteküünlia kaabel. Võtke lahti tera ja viige töökohta teritamiseks ning tasakaalustamiseks. Kui kinnitate tera taas niidukisse veenduge, et fiksaatori tihend on sirge, mitte kaardunud ning seejärel kinnitage pold väändmomendini 35-40 Nm. **(M)**
2. õli vahetage iga 25 töötunni järel või igal hooajal. Laskke mootoril töötada soojenemiseni. **Eemaldage süüteküünlia kaabel.** Võtke ära ka tera, et ulatuda õli äravooluavani. Avage see kork niiduki all ja laske õlil välja joosta. Paigaldage kork taas ning täitke õlinõu, SAE 30. **(W)**
3. Pidurikaabel peaks olema alati seatud nii, et see peataks mootori kolme sekundi jooksul. HOIATUS! Selleks palun pöörduge teenindusfirmasse. **(X)**
4. Eemaldage kate ja võtke välja õhufilter. **(Z1 & Z2)**
5. Puhastage filter sooja seebiveega ja kuivatage hoollikat. Lisage 2-3 lusikatait õli surudes selle ühtlaselt läbi filtri.

Transportimine

Eemaldage süüteküünlia kaabel

Vabastage juhtraualt kaabel ja kerige see ettevaatlikult kokku. Vältige kaabli vigastamist. Tühjendage kütusepaak. Niiduki peab tühjendama õlist ja kütusest enne ühiskondlikku transportimist.

Teenindus

Kui tellite niidukile varuosi, siis hoidke käepärast toote number. Peale teenindusest toomist kontrollige alati õli taset.

Hoidmine

Niitmisaia lõppedes

1. Vahetage tera, poldid ja kruvid kui vaja.
2. Puhastage niiduk hoollikat.
3. Spetsialistide abiga puhastage filter ja parandage muud vead.
4. Tühjendage bensiini ja õlipaagid.

Niiduki hoidmine

1. Ärge pange niidukit pikaajalisele hoiule kohe pärast viimast kasutust.
2. Tuleohutuse vältimiseks oodake mootori jahtumist.
3. Puhastage niiduk.
4. Hoidke jahedas, kuivas ja turvalises kohas.

Soovitud teeninduseks

Toode on märgistatud hõbemusta kategooriasildiga. Soovitage masina viia teenindusse kontrollimiseks kindlasti iga kaheteistkümneme kuu järel või sagedamini juhul kui kasutate seda professionaalseks tööks.

Mootori hooldus

Jälgige tähelepanelikult kehtestatud ajalisi piire. Tihedam hooldus võib osutuda vajalikuks kui töötingimused ei ole ideaalsed.

Esimesed 5 töötundi - vahetage õli.

Iga 5 töötunni järel või Iga päev - kontrollige õli taset, kaitsvaid osi ja puhastage summuti ümbrus.

Iga 25 töötunni järel või Igal hooajal - vahetage õli kui töötingimused ei ole ideaalsed. Puhastage õhutoru.

Iga 50 töötunni järel või Igal hooajal - vahetage õli ja kontrollige sädemepüüdjat (olemasolu korral).

Iga 100 töötunni järel või Igal hooajal - puhastage jahutussüsteem* ja vahetage süüteküünlaid.

* Tolmus töötamisel või pika kuivanud rohu niitmise järel puhastage sagedamini.

Mootori teenindus ja garantii

Mootori, millega teie muruniiduk on varustatud on vabrikuri garantii.

Vigade leidmine

Mootor ei käivitu

1. **Kontrollige, et OP lüliti on asendis START.**
2. Kontrollige, et kontrollhoob on + asendis
3. Kontrollige vajaliku kütusekoguse olemasolu ja õhukanali puhtust.
4. Eemaldage ja kuivatage süüteküünlaid.
5. Bensiin võib olla vananenud, vaheta. Kui bensiin on vahetatud, võib minna natuke aega enne kui uus bensiin on tulnud läbi filtri.
6. Kontrollige tera kinnitava poldi kinnitust. Lahtine pold võib takistada käivitamist.
7. **Kui mootor ikka ei käivitu vahetage süüteküünlia juhe.**
8. **KONSULTEERIGE KOHALIKU TEENINDUSFIRMAGA. Probleemid mootori käivitamisel või selle ülekuumenemine**
1. Kontrolli, et kontrollhoob on normaalasendis.
2. Võtke lahti süüteküünlia juhe ja laske mootoril jahtuda.
3. Puhastage mootori ümbrus ja õhukanalid rohulibledest ning prahist.
4. Puhastage mootori õhufiltri (kasutage kohaliku hooldusfirma teenuseid).
5. Bensiin võib olla vananenud, vaheta. Kui bensiin on vahetatud, võib minna natuke aega enne kui uus bensiin on tulnud läbi filtri.
6. **Kui mootor ikka tööle ei hakka või on endiselt ülekuumenenud, siis võtke kohe lahti süüteküünlia juhe.**
7. **KONSULTEERIGE KOHALIKU TEENINDUSFIRMAGA.**

Ligne vibratsioon

1. Võtke lahti süüteküünlia juhe.
 2. Kontrollige, et tera on korralikult kinnitatud.
 3. Kui tera on vigastatud või kulunud, siis vahetage see.
 4. Kui vibreerimine ei lakka, siis pöörake pärast poldi lahtikeeramist tera 180° ja kinnitage tera poldiga taas tugevalt.
 5. **Kui vibratsioon ei lakka, siis võtke lahti süüteküünlia juhe.**
 6. **KONSULTEERIGE KOHALIKU TEENINDUSFIRMAGA. INFORMATSIOON KESKONNAKAITSEKS**
- Electrolux'i õuekasutusega tooted valmistatakse Keskkonnakaitse juhutase kontrolli all (ISO 14001) kasutades, seal kus praktiline, vastavalt firma tegevusele, keskkonnakaitse seisukohalt ohutult toodetud koostisosid võimalusega need toote kasutusaja lõppedes ümbertöötlemiseks saata.

- Pakkematerjal on sobilik ümbertöötlemiseks ja plastikaosad märgistatud (kus vajalik) abiks ümbertöötlemiseks jaotamisel.
- Kindlasti tuleb keskkonnaohutust arvesse võtta toodete kahjutustamisel nende kasutusaja lõpul.
- Kui vajate informatsiooni, võtke ühendust kohaliku jäätmete ümbertöötlejaga.

KÜTUSE JA MÄARDEÕLIDE KAHJUTUSTAMINE

- Kandke eririistust, kui töotate kütuse ja määrdõliledega.
- Vältige kokkupuudet nahaga.
- Eemaldage masinast bensiin ja mootoriõli enne kui seda transportite.
- Võtke ühendust kohaliku ametliku esindajaga, saamaks informatsiooni lähimast ümbertöötlemis- või kahjutustamispunktist.



ÄRGE visake kasutatud kütust/õli välja tavalse majapidamisprahiga.



Jääk kütus/õli on ohtlik, kuid seda saab ümber töödelda ametlikes kahjutustamisüksustes ettenähtud kohtades.



ÄRGE visake kasutatud kütust/õli vette.



ÄRGE põletage

Varuosad

Tera

Osanumber: 5839740-10

EÜ Vastavusdeklaratsioon

Husqvarna AB, S-561 82 Huskvarna, Sweden

Võtame endale ainuvastutuse, et toode:

Kategooria..... **Lawnmower = Muruniiduk**
Tüüp **LB 146**
Lõikeseade tüüp..... **Vaadake toote hinnangusilti**
Valmimisaasta..... **Vaadake toote hinnangusilti**

vastab järgmiste EÜ direktiivide nõuetele ja sätetele:
2006/42/EC, 2004/108/EC, 2000/14/EC, 2011/65/EU
põhinedes järgmistel EL-is kooskõlastatud standarditel:

ISO 5395, EN 55012

Maksimaalne A-kaalutud helirõhu tase L_{pA} kasutaja asukohas, mõõdetud kõnealus(t)e too(de)te näidiseksemplari(de)l, on esitatud tabelis.

Maksimaalne käe/käsivarre vibratsiooni kaalutud väärtus a_{hv} mõõdetud kõnealus(t)e too(de)te näidiseksemplari(de)l kooskõlas standardiga EN ISO 20643, on esitatud tabelis.

2000/14/EÜ: mõõdetud helivõimsuse L_{WA} ja garanteeritud helivõimsuse L_{WA} väärtused on toodud tabelis.

Vastavuse hindamise protseduur..... Annex VI
Informeeritud organ..... SMP Svensk Maskinprovning AB
Fyrisborgsgatan 3
SE-754 50 Uppsala



Huskvarna 04/10/2015

C.Losdal

Teadus-ja arendusjuht

Tehnilise dokumentatsiooni hoidja.

TÜÜP:	LB 146
Lõikelaius (cm)	46
Nimivõimsus kW	1,9
Lõikeseadme pöörlemiskiirus (rpm)	2900
Mõõdetud helivõimsus L_{WA} (dB(A))	93
Garanteeritud helivõimsus L_{WA} (dB(A))	94
Helirõhk L_{pA} (dB(A))	80,2
Määramatus K_{pA} (dB(A))	2,5
Käe/käsivarre vibratsioon a_{hv} (m/s^2)	5,7
Määramatuskonstant K_{ah} (m/s^2)	1,5
Kaal (Kg)	19

Mootori(te) märgitud võimsus on mootorimudeli põhjal toodetud mootori keskmine kasulik võimsus

(määratud p/min juures) mõõdetuna SAE standardi J1349 / ISO 1585 järgi.

Masstoodanguna valmivate mootorite puhul võib see väärtus erineda. Valmis tööriista paigaldatud mootori tegelik võimsus sõltub töökiirusest, keskkonna- ja muudest teguritest.

DROŠĪBAS NOTEIKUMI



Nepareizas lietošanas gadījumā zālienu plaujamā mašina var radīt briesmas! Dotā zālienu plaujamā mašina var nopietni ievainot darba veicēju un citas personas. Lai nodrošinātu zālienu plaujamās mašīnas drošību un darbības efektivitāti, ir jāseko drošības noteikumiem. Lietojot rokasgrāmatu un zālienu plaujamā mašīnu, darbu veicējs atbild par drošības noteikumu ievērošanu.

Uz izstrādājuma norādīto simbolu skaidrojums



Brīdinājums



Uzmanīgi izlasiet lietotāja instrukciju, lai pārliecinātos, ka izprotat vadības mehānisma darbību.



Plaujot neatrujiet zālienu plaujamā mašīnu no zemes. Zālienu plaujamās mašīnas noliekšana vai pacelšana var izraisīt akmeņu izviesānu.



Turiet citus cilvēkus drošā attālumā. Neplaujiet, kamēr plaušanas laukumā atrodas cilvēki, sevišķi bērni vai mājdzīvnieki.



Uzmanieties no kāju pirkstu vai roku savainošanas. Netuviniet rokas vai pēdas rotējošam asmenim.



Atvienojiet aizdedzes sveces vadu pirms apkopes, tīrīšanas vai regulēšanas, vai arī ja Jūs gatavojaties atstāt zālienu plaujamā mašīnu uz kādu laiku bez uzraudzības.



STOP

Griezējdisks turpina griezties arī pēc tam, kad cirpējs ir izslēgts. Pirms pieskaraties tam ar rokām, pagaidiet, lai apstājas visi cirpēja mehānismi.

Vispārējie noteikumi

1. Nekad neļaujiet lietot zālienu plaujamā mašīnu bērniem vai cilvēkiem, kuri nav iepazinušies ar tās lietošanas drošības noteikumiem. Vietējie noteikumi var ierobežot lietotāja vecumu.
2. Apturiet ierīci, ja tuvumā atrodas cilvēki (it īpaši bērni) vai mājdzīvnieki.
3. Izmantojiet zālienu plaujamā mašīnu tikai tiem mērķiem un tādā veidā, kā tas aprakstīts dotajā instrukcijā.
4. Nekad nelietojiet zālienu plaujamā mašīnu, ja esat noguris, slims vai alkohola, narkotiku vai medikamentu ietekmē.
5. Operators vai lietotājs atbild par nelaimes gadījumiem vai kaitējumiem, kas nodarīti citiem cilvēkiem vai viņu īpašumam.

Degvielas drošības noteikumi

UZMANĪBU - Benzīns ir ātri uzliesmojošs

- Strādājot ar degvielu un smērējām, uzvelciet aizsargtērpu.
- Uzmanieties, lai degviela un eļļa nenokļūtu uz ādas.
- Pirms mehānisma transportēšanas izlejiet degvielu un eļļu no rezervuāriem.
- Uzglabājiet degvielu speciālos traukos vēsā vietā. Neiesakām lietot plastmasas traukus.
- Uzplidiet degvielu tikai ārpus telpām un tā laikā nesmēķējiet.
- Pielejiet degvielu **PIRMS** motora iedarbināšanas. Nekādā gadījumā nenofemiet degvielas bākas vācitu vai nepildiet degvielu ja motors darbojas vai ir sakarsis.
- Ja benzīns ir izlījis nekādā gadījumā nemēlīniet iedarbināt dzinēju bet gan aizstumiat mašīnu no tās vietas kur ir izlījis benzīns un izvairieties no jebkāda veida aizdedzes kamēr nav izgaisuši benzīna tvaiki.
- Pilnībā noslēdziet benzīna tvertņu un bāku vāciņus.
- Pirms mašīnas iedarbināšanas aizstumiat to no degvielas uzpildes vietas.
- Degviela jāuzglabā vēsā vietā, tālu no atklātas liesmas.

Sagatavošanās darbam

1. Kamēr izmantojat savu izstrādājumu, vienmēr valkājiet izturīgus apavus un garās bikses. Nelietojiet ierīci, ja esat ar basām kājām vai valējās sandalēs.
2. Ieteicams lietot dzirdes aizsargaustīnas.

3. Pārliecinieties, ka plaušanas laukumā nav sprunguļu, akmeņu, kaulu, stieplu un grūžu; asmenis var sākt tos svaidīt.
4. Pirms un pēc mašīnas lietošanas pārbaudiet, vai mašīnai nav kāds bojājums vai arī nepieciešamība to remontēt.
5. To stiprinošās skrūves un griezēja mehānisms nav nolietojies vai bojāts.
6. Nomainiet bojātus trokšņa slāpētājus.

Lietošana

1. Nedarbiniet motoru slēgtās vietās, kur var uzkrāties izplūdes gāzes (oglekļa monoksīds).
2. Lietojiet zālienu plaujamā mašīnu tikai dienas gaismā vai labā maksīgā apgaismojumā.
3. Pēc iespējas izvairieties no slapjas zāles plaušanas.
4. Uzmanieties plaujot mitru zāli - varat pasliktēt.
5. Nogāzes rūpējieties par līdzsvara turēšanu un valkājiet apavus, kuri neslīd.
6. Nogāzes plaujiet šķēršām un nekad no apakšas uz augšu.
7. Nogāzes plaujot esiet īpaši uzmanīgi mainot virzienu.
8. Krastu un nogāžu plaušana var būt bīstama. Neplaujiet **krastus** vai **stāvas** nogāzes.
9. Plaujot nevīzieties atpakaļgaitā - varat pakļupt. Pārvietojieties soliēm, neskrīeniet.
10. Nekad neplaujiet virzot mašīnu uz sevi.
11. Izslēdziet motoru pirms zālienu plaujamās mašīnas pārvietošanas pa citām virsmām un pārvietojot to uz plaušanas vietu un no tās.
12. Nekad nelietojiet zālienu plaujamā mašīnu, kurai trūkst vai ir sabojātas aizsargierīces.
13. Nepārslodiet dzinēju un nomainiet regulēšanas ietaises.
14. Pirms iedarbināšanas atļaidiet visas asmeņa un kustības bremzes.
15. Vienmēr uzmaniet kājas un rokas no griezējelementiem, it īpaši iedarbinot motoru
16. Iedarbinot dzinēju, nespārstiet zālienu plaujamā mašīnu.
17. Nekad nepaceliet vai nenesiet zālienu plaujamā mašīnu, ja darbojas dzinējs.
18. Esiet uzmanīgs ar aizdedzes sveces vadu - tas var būt karsts.
19. Nemēģiniet ekspluatēt zālienu plaujamā mašīnu, ja ir sakarsis dzinējs.
20. Apstādiniet dzinēju un pagaidiet, kamēr apstājas asmens:- pirms atstāt zālienu plaujamā mašīnu bez uzraudzības.
21. Atļaidiet iedarbināšanas sviru, lai izslēgtu motoru, nogaidiet līdz apstājas asmenis, atvienojiet svečvadu un pagaidiet līdz atdzīst motors:-
 - pirms degvielas uzpildes;
 - pirms šķēršļu novēršanas;
 - pirms mehānisma pārbaudes, tīrīšanas vai darbināšanas;
 - ja uzbraucāt kādam priekšmetam. Nelietojiet zālienu plaujamā mašīnu pirms neatņemta pārliecināties, ka zālienu plaujamā mašīna ir pilnīgā darba kārtībā;
 - ja zālienu plaujamā mašīna sāk nenormāli vibrēt. Pārbaudiet nekavējoties. Pārlieka vibrācija ir kaitīga.

Apkope un glabāšana

1. Uzmanību! Nepieskarieties rotējošiem asmeņiem
2. Rūgieties, lai visas uzmvapas, uzgriežņi un skrūves būtu cieši nostiprināti, kas nodrošina zālienu plaujamās mašīnas drošu ekspluatāciju.
3. Ekspluatācijas drošībai nomainiet izdilušās vai bojātās detaļas.
4. Lietojot tikai dotajam modelim domātos nomaināmos asmeņus, to uzgriežņus, distanceri un lāpstīnīteni.
5. Nekad neuzglabājiet zālienu plaujamā mašīnu ar pilnu degvielas tvertni telpās, kur izgarojumi var nonākt saskarē ar atvērto liesmu vai dzirksteli.
6. Atļaujiet dzinējam atdzīst pirms novietošanas slēgtā telpā.
7. Lai izvairītos no ugunsgrēka, sekojiet, lai dzinējā, izpūtējā, akumulatorā un degvielas glabātāvā neatrastos zāle, lapas vai eļļas pārpalikumi.
8. Ja ir jāiztukšo degvielas tvertne, dariet to ārpus telpām.
9. Uzglabājiet vēsā, saulā un bērniem nepieejamā vietā Neuzglabājiet ārā.

MONTĀŽAS INSTRUKCIJA

1. Piestipriniet apakšējo rokturi. **(A)**
2. Iestipriniet apakšējos rokturus abās zāles plāvēja korpusa pusēs un pārliecinieties, lai formētie rokturu gali būtu droši nostiprināti atbilstošajās spraugās. **(B)**
3. Abās pusēs ievietojiet plastmasas aizbāžņus. **(C)**
4. Samontējiet augšējo rokturi. Ievērojiet: starp uznavu un rokturi ir paplāksne. **(D)**

Roktura bloķētājs

• **Abi roktura bloķētāji ir jāuzmontē pirms mehāniska iedarbināšanas**

1. Iesaiņojumā atrodas divi bloķētāji. Viens ir apzīmēts ar **-H-** un otrs ir apzīmēts ar **-V-**.
2. Lai nostiprinātu rokturi nepieciešamajā stāvoklī, uzmontējiet bloķētājus tā, kā tas parādīts zīm. **(E)**.
3. Ar **-H-** apzīmēto bloķētāju uzmontējiet labajā pusē un ar **-V-** apzīmēto - kreisajā pusē.

Iedarbināšanas aukla

1. Atvienojiet aizdedzes sveces vadu.

Pirms auklas izvilšanas, pievelkot OPC sviru pie roktura, ir jāatbrīvo bremze.

2. Pievelciet motora bremzes sviru, lai atbrīvotu dzinēja bremzi. **(F)**
3. Ievietojiet auklu auklas turētājskāvē uz roktura apakšdaļas.
4. Ievietojiet auklu auklas turētājskāvē uz roktura aukšdaļas. **(G)**.

Elļas leplīdšana

1. Ielejiet dzinējā elļu - SAE 30

Pļaušanas augstuma regulēšana

1. Pirms regulēšanas uzskāšanas **atvienojiet aizdedzes sveces vadu.**
2. Lai noregulētu nepieciešamo augstumu, pārbīdīet asis pa robiem. **(H1) un (H2)**

DZINĒJA DARBĪBA

Elļa

1. Periodiski un ik pēc katrām piecām darbības stundām pārbaudiet elļas līmeni.
2. Pieļaujiet elļu pēc nepieciešamības, lai tā līmenis atbilstu līmei nrāža atzīmei PILNS.
3. Lietojiet labas kvalitātes SAE 30 četru taktu dzinēja elļu.
4. Lai iepildītu elļu: **(J)**
 - a. Noņemiet elļas tvertnes vāciņu.
 - b. Piepildiet līdz līme nrāža atzīmei PILNS.
- Nomainiet elļu pēc piecu stundu darbības un pēc tam ik pēc katrām 25 darba stundām.
5. Vienmēr mainiet elļu, kamēr dzinējs vēl ir silts - bet ne karsts - nekad neveiciet apkopi, ja dzinējs ir karsts.

Benzīns

1. Lietojiet svaigu parastas markas bezsvina benzīnu.
2. **NĒKĀDĀ GADĪJUMĀ NELIETOJIET ETILETO BENZĪNU**
Etilētā benzīna izmantošana izraisīs izpūtēja dūmošanu un nelabojamus defektus motoriem, kuri aprīkoti ar katalītisko atdīrītāju.
3. Nepildiet benzīna tvertni kamēr dzinējs ir karsts.
4. Nesmē ķējiēt, pildot benzīna tvertni.
5. Nepildiet benzīna tvertni, ja darbojas motors.
6. Lai izvairītos no netirumu iekļūšanas degvielas sistēmā, pirms benzīna tvertnes vācīta atskrūvēšanas noslaukiet no tā zāli un netirumus.
7. Ir ieteicams lietot filtru, ja benzīna tvertni pilda caur piltuvi.
8. Pirms dzinēja iedarbināšanas noslaukiet izlijušo benzīnu.

Iedarbināšana un apstādināšana

1. Novietojiet zāles plāvēju uz lidzenas virsmas, kur nav smilšu, grants, utt. Ielejiet bākā bezsvina benzīnu, **kuram nav pieļaujta elļa. (K)**
2. Nepildiet benzīnu, kamēr darbojas dzinējs. Izšķīstītais benzīns jāaizskalo ar ūdens strūklu. Uzmanieties, lai ūdens neiekļūst dzinējā.
3. Pievienojiet aizdedzes sveces vadu.

Degļis

1. **Auksta dzinēja iedarbināšana**
Pirms auksta dzinēja iedarbināšanas **3 reizes** cieši piespiediet iesmidzināšanas pogu. (Arī tad, ja dzinējs apstājies benzīna trūkuma dēļ, ielejiet benzīnu un **3 reizes** piespiediet iesmidzināšanas pogu) **(M)**

2. Silta dzinēja iedarbināšana

1. **Ievērojiet** iedarbinot siltu dzinēju, iesmidzināšana parasti nav nepieciešama. Tomēr pie zemām temperatūrām (13° C vai zemāk) var būt nepieciešama atkārtota iesmidzināšana.
2. Pirms dzinēja iedarbināšanas pievelciet operatora kontroles sviru pie augšējā roktura. Lai uzturētu dzinēja darbību, svirai ir jābūt noteiktā stāvoklī. **(N)**
3. **Motora bremzes sviras atāišana apturēs dzinēju 3 sekunžu laikā.**
4. Iedarbiniet dzinēju stingri paraujot uz augšu startera rokturi. **(P)**
5. **Dzinēja apstādināšana**
Atļaidiet motora bremzes sviru.

LIETOŠANA

Sakarā ar ierobežotām dzinēja elļošanas iespējām, zāles plāvēju nevajag lietot nogāzēs, kuru slīpums pārsniedz 30°. **(Q)**
Pirms plaušanas no mauriņa ir jānovāc zari, rotaļlietas un akmeņi. **(R)**
Uzmanieties, lai asmens nenonāktu saskarē ar akmeņiem, saknēm, utt., jo tas var izraisīt dzinēja bojājumus.

Aktīvas zāles augšanas periodā plaujiet zālāju divreiz nedēļā.
Nekad nenoplaujiet vairāk kā 1/3 zāles garuma, it sevišķi sausuma periodos. **(S)**
Pirmoreiz plaujiet visaugstākajā plaušanas augstumā. Pārbaudiet rezultātu un tad pazeminiet plaušanas augstumu līdz nepieciešamajam līmenim. Ja zāle ir ļoti gara, plaujiet lēni vai divas reizes.

KOPŠANA

Veicot remontu, tīrīšanu vai apkopi, vienmēr atvienojiet aizdedzes sveces pievadu. Ik pēc 5 stundu darbināšanas ir jāpārbauda uzmavu, aizbīdību un skrūvju nostiprinājums. Pārbaudiet eļļas daudzumu. Pārceļot zāles plāvēju, lai to iztīrītu, rokturi piespiediet pie zemes. Tas neļaus izlīst eļļai un benzīnam.

Regulāri

1. Nomazgājiet vai noslaukiet no zāles plāvēja visu zāli, lapas, utt. (T)
2. Pārbaudiet eļļas līmeni.

Rīkojieties uzmanīgi ar asmeni - tā asās malas var savainot. LIETOJĒT CIMDUS Atjaunojiet metāla asmeni pēc pēc vajadzības - 50 stundu darba vai 2 gadu - neskatosiet uz tā stāvokli.

Ja asmenis ir iepļaisājis vai bojāts, aizvietojiet to ar citu.

1. Griezējasmeha uzasināšana un balansēšana.

Atvienojiet aizdedzes sveces vadu. Noņemiet griezējasmeha un nogādājiet to apkopes darbnīcā uzasināšanai un balansēšanai. Atvienojot asmeni pārliecieties, ka paplāksne ir plakana un nav ieliekta, pievelciet skrūvi pie rotējošās ass ar momentu 35 - 40 Nm. (V)

2. Pēc katras plaušanas sezonas vai ik pēc 25 darbināšanas stundām nomainiet eļļu. Iesildiet dzinēju.

Atvienojiet aizdedzes sveces vadu. Noņemiet asmeni, lai varētu piekļūt eļļas izlaišanas kormim, izskrūvējiet korķi, kurš atrodas zem zāles plāvēja korpusa un ļaujiet eļļai iztecēt. Ieskrūvējiet korķi atpakaļ un iepildiet jaunu eļļu, SAE 30. (W)

3. Dzinēja bremzes trosei vienmēr jābūt tā iestādītai, lai varētu apturēt dzinēju 3 sekunžu laikā. Uzmanību! Regulēšanai pieaiciniet pilnvaroto apkopes pārstāvi. (X)
4. Noņemiet pārsegu un izņemiet gaisa filtru. (Z1 & Z2)
5. Izmazgājiet filtru ar siltu ziepjūdeni un rūpīgi nosusiniet. Vismērgi iesmērējiet filtru, izmantojot 2-3 karotes eļļas.

Pārvietošana

Atvienojiet aizdedzes sveces vadu.

Atbrīvojiet trosi no roktura un uzmanīgi to salociet. Nesabojājiet trosi. Iztukojiet benzīna bāku. Lai pārvirotu zāles plāvēju sabiedriskajā transportā, no tā ir jāizņem benzīns un eļļa.

Apkope

Pasūtiet rezerves daļas, vienmēr norādiet zāles plāvēja numuru. Pēc apkopes vienmēr pārbaudiet eļļas līmeni.

Apkope

Beldzotes plaušanas sezonai

1. Nepieciešamības gadījumā nomainiet asmeni, skrūves, uzgriežtus un uzmavas.
2. Rūpīgi notīriet zālienu plaujamo mašīnu.
3. Palūdziet, lai vietējais Apkopes centrs rūpīgi iztīra gaisa filtru un veic nepieciešamo apkopi un remontu.
4. Izlejiet eļļu un benzīnu no dzinēja tvertnēm.

Zālienu plaujamās mašīnas uzglabāšana

1. Novienojiet zālienu plaujamo mašīnu novietnē tūlīt pēc lietošanas.
2. Pagaidiet, kamēr atdziest dzinējs, lai izvairītos no iespējama ugunsgrēka briesmām.
3. Notīriet zālienu plaujamo mašīnu.
4. Uzglabājiet vēsā, sausā vietā, kur zālienu plaujamā mašīna ir pasargāta no bojājumiem.

Apkopes ieteikumi

Izstrādājumu var pazīt pēc unikālās sudrabmelnas kvalitātes uzlīmes. Stingri iesakām veikt dotā izstrādājuma tehnisko apkopi vismaz vienu reizi 12 mēnešos un arī biežāk, ja tas tiek intensīvi ekspluatēts.

Dzinēja apkopes režīms

Pēc nepieciešamības sekojiet stundu vai kalendārajam režīmam. Biežāka apkope ir nepieciešama darbinot zālienu plaujamo mašīnu nelabvēlīgos apstākļos.

Pirmās 5 stundas - Nomainiet eļļu.

Ik pēc piecām stundām vai katru dienu - Pārbaudiet eļļas līmeni. Notīriet pirkstu aizsargu. Notīriet virsmu ap iztīrīti.

Ik pēc 25 stundām vai katru sezonu - Nomainiet eļļu, ja ir liela noslodze vai augsta gaisa temperatūra. Izņiriet gaisa filtru.

Ik pēc 50 stundām vai katru sezonu - Nomainiet eļļu. Pārbaudiet dzirksteļu uztvērēju, ja tāds ir.

Ik pēc 100 stundām vai katru sezonu - Iztīriet dzesināšanas sistēmu*. Nomainiet aizdedzes sveci.

* Tīriet biežāk, ja strādājat puteļainos apstākļos vai, ja vējš pūš pa gaisu nefirumus, vai ilgstoši plaujiet garu, sausu zāli.

Dzinēja apkope un garantija

Jūsu dzinējam garantiju dod dzinēja izgatavotājs.

Bojājumu konstatēšana

Nedarbojas dzinējs

1. **Pārliecinieties, ka OPC svira ir starta pozīcijā.**
2. Pārbaudiet, lai kontroles svira būtu "+" pozīcijā.
3. Pārbaudiet vai tvertnē ir pietiekoši daudz benzīna un ir atvērta tvertnes vāciņa gaisa ventīlis.
4. Izskrūvējiet un nosusiniet aizdedzes sveci.
5. Sastāvējusies degviela, aizvietojiet to. Pēc degvielas nomaņas ir nepieciešams mazliet laika, lai izfiltrētos svaigā degviela.
6. Pārbaudiet vai ir piegriezta asmens skrūve. Valīga skrūve var kavēt dzinēja iedarbināšanu.
7. **Ja dzinējs needarbojas, nekavējoties atvienojiet aizdedzes sveces pievadus.**

8. KONSULTĒJĪETIES VIETĒJĀ APKOPES CENTRĀ.

Vāja dzinēja darbība un/vai pārkaršana

1. Pārliecinieties, ka kontroles svira ir normālā stāvoklī.
2. Atvienojiet aizdedzes sveces pievadus un ļaujiet motoram atdzist.
3. Notīriet zāles grūžus un nefirumus no dzinēja un gaisa vārstulīem, kā arī zem korpusa, ieskaitot vadus un lāpstīnas.
4. Iztīriet dzinēja gaisa filtru (palūdziet, lai vietējais apkopes centrs rūpīgi iztīra gaisa filtru).
5. Sastāvējusies degviela, aizvietojiet to. Pēc degvielas nomaņas ir nepieciešams mazliet laika, lai izfiltrētos svaigā degviela.
6. **Ja dzinēja darbība joprojām ir vāja un/vai tas pārkarst, nekavējoties atvienojiet aizdedzes sveces pievadus.**

7. KONSULTĒJĪETIES VIETĒJĀ APKOPES CENTRĀ.

Pārlieta vibrācija

1. Atvienojiet aizdedzes sveces pievadus.
2. Pārbaudiet, vai ir pareizi uzlikts asmens.
3. Ja asmens ir bojāts vai nonēsājies, aizvietojiet to ar jaunu.
4. Ja vibrācija turpinās, vispirms atskrūvējiet asmeņa skrūvi, tad pagriežiet asmeni pa 180° un atkal nostipriniet asmeņa skrūvi.
5. **Ja vibrācija turpinās, nekavējoties atvienojiet aizdedzes sveces pievadus.**

6. KONSULTĒJĪETIES VIETĒJĀ APKOPES CENTRĀ.

INFORMĀCIJA PAR APKĀRTĒJĀS VIDES AIZSARDZĪBU

Husqvarna Outdoor produkcija tiek ražota ievērojot Apkārtējās vides kontroles sistēmas prasības (ISO 14001) un visas komplektējošās daļas ir pēc iespējas nekaitīgas apkārtējai videi un izbeidzoties to lietošanas termiņam tās ir iepējams utilizēt.

- Iesaņojuma materiāli ir utilizējami un uz plastmasas izstrādājumiem ir speciālas atzīmes, kuras norāda ieteicamo utilizācijas veidu.
- Atbrīvoties no izlietotajiem produktiem ir jāievēro, lai tie nenodarītu kaitējumu apkārtējai videi.
- Utilizācijas nepieciešamības gadījumā konsultējieties vietējā apkopes centrā.

DEGVIELAS UN SMĒREĻŪ UTILIZĀCIJA

- Strādājot ar degvielu un smērēļļu, uzvelciet aizsargtērpu.
- Uzmanieties, lai degviela un eļļa nenokļūtu uz ādas.
- Pirms mehānisma transportēšanas izlejiet degvielu un eļļu no rezervuāriem.
- Noskaidrojiet, kur atrodas tuvākais pārstrādes/utilizācijas punkts.



NEMETIET nederīgo degvielu/eļļu mājssaimniecības atkritumos



Degvielas/eļļas ir kaitīgas apkārtējai videi, bet tās var pārstrādāt un tādējādi jānogādā speciālos pārstrādes punktus.



NELEJIET nederīgo degvielu/eļļu ūdenī.



NEDEDZINIET

Rezerves daļas

Asmens

Daļas numurs: 5839740-10

EK Atbilstības deklarācija

Husqvarna AB, S-561 82 Huskvarna, Sweden

Nosaka vienīgi mūsu atbildību par to, ka izstrādājums (-i);

kategorija..... **Lawnmower = Zāles plāvējs**
Tips **LB 146**
Griešanas ierīces veids..... **S k. izstrādājuma nominālo datu uzlīmi**
Izgatavošanas gads..... **S k. izstrādājuma nominālo datu uzlīmi**

atbilst Eiropas Komisijas direktīvu pamata prasībām un noteikumiem:

2006/42/EC, 2004/108/EC, 2000/14/EC, 2011/65/EU

balstīts uz šādiem ES (Eiropas Savienības) piemērotiem un saskaņotiem standartiem:

ISO 5395, EN 55012

Maksimālais A svērtais skaņas spiediena līmenis L_{PA} operatora pozīcijā, kas reģistrēts iepriekš minēto izstrādājumu paraugiem, ir norādīts tabulā.

Maksimālā plauksta/rokas vibrācijas svērtā vērtība a_{hr} , ko mēra saskaņā ar standartu EN ISO 20643, izmantojot iepriekš minēto izstrādājumu paraugus, ir norādīta tabulā.

2000/14/EC: izmērītās skaņas stipruma L_{WA} un garantētās skaņas stipruma L_{WA} vērtības ir atbilstošas tabulās fiksētajām skaitliskajām vērtībām.

Atbilstības novērtēšanas procedūra..... Annex VI

“Notified Body”..... SMP Svensk Maskinprovning AB

Fyrisborgsgatan 3

SE-754 50 Uppsala

Huskvarna 04/10/2015

C.Losdal

Pētniecības un attīstības vadītājs

Tehniskās dokumentācijas īpašnieks



Tips:	LB 146
Griešanas platums (cm)	46
Nominālā jauda kW	1,9
Griešanas ierīces rotācijas ātrums (rpm)	2900
Izmērītā skaņas intensitāte L_{WA} (dB(A))	93
Garantētā skaņas intensitāte L_{WA} (dB(A))	94
Skaņas spiediens L_{PA} (dB(A))	80,2
Nedroši K_{PA} (dB(A))	2,5
Rokas / plauksta vibrācija a_{hr} (m/s^2)	5,7
Mainīgums K_{ah} (m/s^2)	1.5
Svars (Kg)	19

Norādītā nominālā dzinēja(-u) jauda ir vidējā standarta sērijveida dzinēja lietderīgā jauda (ar konkrētu apgr. skaitu minūtē), kas aprēķināta saskaņā ar SAE standartu J1349/ISO 1585. Masveida ražošanas dzinēju nominālās jaudas vērtība var atšķirties no šeit minētās vērtības. Faktiskā ierīcē uzstādītā dzinēja jauda būs atkarīga no darba ātruma, apkārtējiem apstākļiem un citiem faktoriem.

SAUGUMO TAISYKLĖS



Jei nemokėsite teisingai naudotis vejos pjovėju, jis gali būti labai pavojingas. Šis vejos pjovėjas gali rimtai sužaloti vartotoją/operatorių ir kitus, todėl būtina laikytis visų perspėjimų ir darbo apsaugos priemonių, kad galėtumėte saugiai ir efektingai naudotis vejos pjovėju. Operatorius yra atsakingas už perspėjimų ir instrukcijų, esančių šiame instrukcijų rinkinyje vykdymą.

Ant mašinos esančių simbolių paaiškinimai



Perspėjimas



Atidžiai perskaitykite instrukcijas vartotojui, kad būtumėte tikras, jog pilnai suprantate visus prietaiso kontrolės mechanizmus ir jų veiklą.



Visada laikykite vejos pjovėją taip, kad jis visas liestų žemę, kai pjaunate veją. Vejos pjovėjo pakreipimas ar pakėlimas nuo žemės paviršiaus gali būti akmenų išmetimo priežastimi.



Neleiskite stebėjoms stovėti arti. Nepjunkite žolės, kai žmonės, ypač vaikai arba gyvulėliai, randasi pjaunamojoje vejoje.



Saugokitės, kad nesusižeistumėt kojų pirštų arba rankų. Nelaikykite rankų arba pėdų arti prie besisukančių ašmenų.



Atjunkite už degimo žvakę, prieš pradėdami bet koki remontą, valymą ar reguliavimą, arba jei ruošiatės palikti vejos pjovėją be prižiūros kurį laiką.



Išjungus mašiną, pjovimo diskas dar kurį laiką sukasi.

Palaukite, kol mašinos dalys visiškai sustos, prieš liečiant jas.

Bendros taisyklės

1. Niekada neleiskite vaikams arba žmonėms, kurie nesusipažinę su šiomis instrukcijomis, naudoti vejos pjovėją. Vietiniai nuostatai gali apriboti operatoriaus amžių.
2. Nustokite naudotis įrenginiu, jei šalia yra žmonių, ypač vaikų, arba gyvūnų.
3. Naudokite vejos pjovėją tik instrukcijose numatytu būdu ir pagal nurodytą paskirtį.
4. Niekada nedirbkite su vejos pjovėju, kai esate pavargę, sergate arba išgėrę alkoholio, panaudoję narkotikų arba vaistų.
5. Vartotojas yra atsakingas už nelaimingus atsitikimus bei sukelgtą pavojų kitiems žmonėms arba jų nuosavybei.

Degalų saugumas

PERSPĖJIMAS - Benzinas yra labai greitai užsidegantis skystis!

- Dirbdami su degalais ar kokia nors tepimo alyva, vilkėkite apsauginiais rūbais.
- Venkite kontakto su oda.
- Prieš transportuojant produktą, pasalinkite benziną ir variklio tepalą.
- Laikykite degalus vėsioje vietoje ir specialiai tam skirtame inde. Ne patartina naudotis plastmasiniais indais.
- Plikite degalies tik lauke ir jokiū būdu tuo metu nerūkykite.
- Plikite degalus tik **PRIEŠ** įjungiant variklį. Niekada nenuimkite degalų bako dangtelio ir nepilkite kuro tuo metu, kai variklis dirba arba yra įkaitęs.
- Jeigu benzinas išsiliejo, neįjunkite variklio, bet patraukite mašiną į šalį, toliau nuo išsiliejimo vietos, ir venkite bet kokio degimo šaltinio, kol išsisklaidys benzino garai.
- Sandariai uždarykite visus degalų bako ir konteinerių dangtelius.
- Patraukite vejos pjovėją šalin nuo kuro laikymo vietos, prieš jį įjungiant.
- Degalai turi būti laikomi vėsioje vietoje, toli nuo atviros ugnies.

Pasiruošimas darbui

1. Naudojantis įrenginiu, visada nešiokite tvirtą avalynę ir ilgus kelnes. Nenaudokite įrangos basi arba apsiavę

2. atvirus sandalus.
2. Rekomenduojame naudoti ausų apsaugos priemone.
3. Užtikrinkite, kad vejoje nebūtų pagalių, akmenų, kaulų, vielos ir šiukšlių; visa tai gali patekti ant ašmenų ir būti jų pagalba išmesti.
4. Prieš naudojant mašiną, ir po bet kokio sutrenkimo, patikrinkite, ar nėra mechaninio nusidėvėjimo ženklų arba apadinimo, ir suremontuokite, jei reikalinga.
5. Pakeiskite nusidėvėjusius ar apgadintus ašmenis kartu su jų pritrinėjimo varžtais, kad išlaikyti pusiausvyrą.
6. Pakeiskite blogai veikiančius dusintuvus.

Naudojimas

1. Neleiskite varikliui dirbti uždaroje patalpoje, kur gali rinkintis išmetamosios dujos (anglies dioksidas).
2. Naudokite vejos pjovėją tik dienos šviesoje arba esant geram dirbtiniam apšvietimui.
3. Kur įmanoma, venkite dirbti su vejos pjovėju, kai žolė yra šlapia.
4. Būkite atsargūs šlapioje žolėje, nes galite paslysti.
5. Ypatingai saugokitės, kad nepaslystumėte šlaituose, apsiaukite neslidžiais batais.
6. Pjunkite horizontaliai šlaite, ir niekada aukšyn arba žemyn.
7. Ypatingai būkite atsargūs, kai keičiate pjovimo kryptį šlaite.
8. Pjauti šlaituose ir pakrantėse gali būti pavojinga. Nepjunkite žolės upės, ežero **pakrantėse** arba **stačiuose** šlaituose.
9. Nepjunkite eidamas atbulomis, nes galite užkliūti už ko nors ir apvirsti. Niekada nebėkite, o eikite.
10. Niekada nepjunkite žolės, traukdamas vejos pjovėją į save.
11. Išjunkite variklį, prieš gabenant vejos pjovėją vietoje, kurioje nėra žolės bei transportuojant vejos pjovėją į pjovimo vietą ir iš jos.
12. Niekada nedirbkite su vejos pjovėju, kai apsaugos priemonės yra sugadintos arba jų nėra.
13. Neviršykite variklio greičio ir nekeiskite greičio, nustatyto reguliavimo mechanizme. Per didelis greitis yra pavojingas ir trumpina vejos pjovėjo tarnavimo laiką.
14. Išlaisvinkite visus ašmenis ir pavaros sankabą, prieš įjungiant variklį.
15. Visada laikykite rankas ir kojas toliau nuo pjovimo prietaisų, o ypač saugokitės įjungiant motorą.
16. Nepakreipkite vejos pjovėjo, kai užvedate variklį.
17. Niekada nekinokite ar nenešiokite vejos pjovėjo, varikliui veikiant.
18. Degimo žvakės laidas gali būti įkaitęs, būkite atsargūs.
19. Nebandykite daryti jokio remonto vejos pjovėjui, kol variklis nėra atvėsęs.
20. Išjunkite variklį ir palaukite, kol nustos sukitis ašmenys: - prieš paliekant vejos pjovėją be priežiūros kurį laiką.
21. Kai norite sustabdyti variklį, atleiskite operatoriaus valdymo kontrolės mechanizmą, palaukite, kol sustos sukisė ašmenys, atjunkite uždegimo žvakę ir palaukite, kol atvės variklis:
 - prieš aprūpinant degalais;
 - prieš pašalinant žolės užsikimšimą;
 - prieš tikrinant, valant ar ką nors darant mechanizmui;
 - jeigu atsitrenkėte į kokį daiktą. Nustokite dirbęs, kol įsitikinsite, kad vejos pjovėjas yra visiškai nepažeistas, ir galite saugiai su juo dirbti;
 - jeigu vejos pjovėjas ima nenormaliai vibruoti. Tuoj pat patikrinkite jį. Perdaug didelė vibracija gali būti susižeidimų priežastimi.

Techninė priežiūra ir laikymas

1. Dėmesio: draudžiama liesti besisukančių peilių (-ius)
2. Laikykite visas varžles, sraigtus ir varžtus stipriai priveržtus, kad būtumėte užtikrintas, jog vejos pjovėjas yra saugaus darbo būklėje.
3. Saugumo dėlei pakeiskite nusidėvėjusius ar sugadintus dalis.
4. Pakeitimui naudokite tiktai šiam gaminiui skirtus ašmenis, varžtus ašmenims, tarpiklį ir rotorių.
5. Niekada nelaiykite vejos pjovėjo su degalais kuro bake tokiame pastate, kur benzinso garai gali pasiekti atvirą ugnį ar kibirkštį.
6. Leiskite varikliui atvėsti, prieš patalpinant jį bet kokią uždara patalpą.

SAUGUMO TAISYKLĖS

7. Kad sumažintumėt pavojų, laikykite variklį, duslintuvą, akumuliatorių skyrių ir kuro laikymo vietas švariomis nuo žolės, lapų ar per didelio užteršimo tepalais.
8. Jeigu būtina visiškai ištuštinti kuro baką, tas turi būti daroma lauke.
9. Laikykite vėsiąje ir sausoje, vaikams nepasiekiamoje vietoje. Nelaiškite lauke.

SURINKIMO INSTRUKCIJA

1. Įstatykite apatinės rankenos strypą į vietą (A).
2. Priderinkite žemutinę rankeną, stengdamiesi, kad suformuoti galai patektų į atitinkamas angas, esančias abiejose vejpajovose pusėse. (B)
3. Pritvirtinkite ją plastmasiniais varžtais iš abiejų pusių (C).
4. S urinkite viršutinę rankeną. Pastaba: poveržlė - tarp sparnuotosios veržlės ir rankenos (D).

Ranktūrio užkirtiklis

* PRIEŠ NAUDOJANT TURĪ BŪTI SUMONTUOTI 2 RANKTŪRIO UŽKIRTIKLIAI

1. Įpakavime jūs rasite 2 užkirtiklius, vienas bus pažymėtas raide - H-, o kitas - raide - V-.
2. Kad užfiksuotumėt ranktūrį į nejudamą poziciją, pritvirtinkite užkirtiklius taip, kaip parodyta iliustracijoje (E).
3. Užkirtiklį į H- tvirtinkite dešinėje pusėje, o - V- užkirtiklį kairėje.

Užvedimo virvutė

1. Atjunkite už degimo žvakės laidą.
Prieš ištraukiate virvutę pritraukdami OPC svertą prie ranktūrio, turite atlaisvinti stabdžius
2. Patraukite operatoriaus kontrolės svertą/OPC, kad atlaisvintumėt variklį nuo stabdžių. (F)
3. Įstatykite virvutę į jai skirtą prietaisą, esant į ant žemutinės rankenos.
4. Įstatykite virvutę į jai skirtą prietaisą, esant į ant aukštutinės rankenos (G).

Tepalo užpildymas

1. Pripilkite naujos geros kokybės variklio alyvos - SAE 30.

PJOVIMO AUKŠČIO NUSTATYMAS

1. Nuimkite už degimo žvakės laidą, prieš nustatant aukštį.
2. Pastumkite ašis tarp dantų rantelių norimo pjovimo aukščio kryptimi (H1) ir (H2).

PASTABOS APIE VARIKLĮ

Tepalas

1. Periodiškai tikrinkite tepalo lygį ir taip pat patikrinkite po kiekvienos penkių valandų darbinės veiklos.
2. Papildykite tepalą kiek reikalinga iki lygio, pažymėto rodyklėje - PILNAS.
3. Naudokite SAE 30 geros kokybės tepalą.
4. Pilant tepalą: (J)
 - a. atsukite tepalo bako dangtį,
 - b. pilkite iki rodyklės PILNAS.
- Pakeiskite tepalą po pirmos penkių valandų darbinės veiklos, o paskui po kiekvienos 25 valandų darbinės veiklos.
5. Visada keiskite tepalą, kai variklis yra šiltas - bet ne karštas - ir niekada nebandykite remontuoti, kai variklis yra įkaitęs.

Benzinas

1. Naudokite šviežią, įprastą, neturintį švino, benzina.
2. **NIEKADA NEVARTOKITE BENZINO, KURIAME YRA ŠVINO**
Jeigu vartosite benzina, kuriame yra švino, dūmai ims rūkti pro išmetamąjį vamzді, ir bus padaryta nepataisoma žala varikliams, turintiems katalizinį neutralizatorių.
3. Nepilkite degalų į baką, kol variklis dar nėra atvėsęs.
4. Nepilkite degalų į baką, kai rukote.
5. Nepilkite degalų į baką, veikiant varikliui.
6. Kad išvengtumėt purvo patekimo į degalus, nuvalykite žolės ir purvą nuo degalų bako dangčio, prieš į jį nuimant.
7. Rekomenduojame, kad piltumėt benzina per leikutę su tinkleliu.
8. Prieš įjungiant variklį, išvalykite, jei prasilejo degalai.

Užvedimas ir išjungimas

1. Pastatykite vejos pjaunamąją ant lygaus paviršiaus, kuriame nebūtų rūpauš smėlio, vyro ir pan. Pripildykite baką benzinu be švino, ž kuris nėra sumaišytas su tepimo alyva (K).
 2. Nepilkite benzino, kai variklis dirba. Prapylus benzina, jis turi būti nuplauas vandeniu iš žtarnos. B ūkite atsargūs, kad vanduo nepatektų į variklį.
 3. P rįjunkite uždegimo žvakės laidą.
- ### Gruntas
1. Įjungimas esant šaltam varikliui Paspauskite kuro padavėjo mygtuką 3 kartus, prieš užvedant šaltą variklį. (Taip pat, jei variklis sustoję dėl degalų stokos, įpilkite degalų ir paspauskite kuro mygtuką 3 kartus) (M).
 2. Užvedimas/jungimas esant šiltam varikliui **PASTABA:** Kai vėl įjungiate šiltą variklį, neboreikia pilti degalų į variklį. Beje, esant vėsiam orui (55 laipsniai / 13 laipsniai C ar žemiau), gali prireikti vėl užpildyti variklį degalais.
 3. Patraukite operatoriaus valdymo kontrolės svertą/trosą iki pat viršutinės rankenos, prieš užvedant variklį. Svertas/trosas turi būti tokioje pozicijoje, kad veiktų variklis (N).
 4. **Atleidis operatoriaus valdymo kontrolės mechanizmas, variklis sustos už 3 sekundžių.**
 5. Užveskite variklį, stipriai patraukdami variklio užvedimo rankeną aukštyn (P).
 6. **Variklio išjungimas**
Atleiskite operatoriaus valdymo kontrolės mechanizmą.

NAUDOJIMAS

Kadangi variklio tepimas yra limituotas, nereikėtų dirbti su vejos pjaunamąja šlaituose, kurių pakilimo kampas sudaro daugiau, negu 30 laipsnių (Q). Prieš pjaunant, medžių šakelės, žaislai ir akmenys ir par turi būti pašalinti nuo vejos (R). **Venkite** ašmenų kontakto su tokiais objektais, kaip akmenys, šaknys ir pan., nes tai gali pakenkti varikliui.

Pjaukite veją du kartus per savaitę, aktyviausiu žolės augimo metu. Niekada nepjaukite daugiau, negu 1/3 žolės ilgio, ypač sausros metu (S). Pirmą kartą pjaunant, nustatykite didelį pjovimo aukštį. Pažitinkite rezultatus, ir nustatykite pjaunamąją masę pjovimo aukščiu. Pjaukite pamažu arba du kartus, jei žolė yra labai aukšta.

PRIEŽIŪRA

Visada atjunkite žvakės laidą, prieš taisant, valant ar atliekant priežiūros darbus. Patikrinkite, ar stipriai lakosi visos varžės, varžtai ir sraigai po 5 valandų darbo. Patikrinkite tepalą. Pastumkite rankeną žemyn iki žemės, kai pakreipiate pjaunamąją, norėdami ją išvalyti. Tokiu būdu išsingsite tepalo ir degalų išsilipimą.

Reguliarai

1. Su žarna arba šepečiu išvalykite visas žoles bei lapus ir pan. iš pjaunamosios (T).
2. Patikrinkite tepalo lygį.

Visada būkite atsargus su ašmenimis - aštrūs kraštai gali sužeisti jus.

NAUDOKITE PIRŠTINES

Atnaujinkite ašmenis po 50 valandų pjovimo arba po 2 metų, kas greičiau, nežūrint į stovį.

Jei ašmenys yra įklibę ar pažeisti, pakeiskite naujais.

1. Pjovimo ašmenų galandimas ir pusiausvyros nustatymas. Atjunkite uždegimo žvakės laidą. Nuimkite pjovimo ašmenis ir nugabenkite juos į serviso dirbtuvę, kad paglaštų ir nustatytų pusiausvyrą. Vėl renkant ašmenis, įsitinkite, kad skiriamasis tarpiklis/poveržlė būtų lygi ir neišlenkta tada sukite varžtą, kol sukimo momentas bus 35 - 40 Nm (M).
2. Pasibaigus sezonui arba po 25 valandų darbo, pakeiskite tepalą. Laikykite įjungtą variklį, kol jis įtils. **Atjunkite uždegimo žvakės laidą.** Patraukite ašmenis, kad galėtumėt pasiekti alyvos išleidimo kamštį, esanti pjaunamosios apačioje, ištraukite jį ir išleiskite tepalą. Vėl užkimškite kamščiu baką ir pripildykite jį nauju tepalu SAE 30 (W).
3. Variklio stabdžių laidas visada turi būti paruoštas sustabdyti variklį per 3 sekundes. **ATSARGIAI!** Dėl sureguliuavimo kreipkitės į savo įpareigoto serviso darbuotoją (X).
4. Nuimkite dangtį ir išimkite oro filtrą. **(Z1 & Z2).**
5. Išvalykite filtrą su šiltu, muiliniu vandeniu ir labai gerai išdžiovinkite. Įpilkite 2 - 3 šaukštus alyvos, paskleisdami ją vienodai po visą filtrą.

Transportavimas

Atjunkite uždegimo žvakės laidą.

Atlaisvinkite laidą/ kabelį nuo rankenos, prieš jį atsargiai sulankstant. Stenkitės laidą/ kabelį nesugadinti. Ištuštinkite benzino baką. Vežant mašiną visuomeniniu transportu, jos kuro ir tepalo bakai turi būti tušti.

Aptarnavimas

Kai užsakote atsargines dalis, visada pasakykite pjaunamosios numerį. Po serviso visada patikrinkite tepalo lygį.

Rūpinimasis

Nolės pjovimo sezono pabaigoje

1. Jei reikalinga, pakeiskite varžes, varžtus, sraigtus ar ašmenis.
2. Rūpestingai išvalykite savo vejos pjovėją.
3. Paprašykite vietinio serviso, kad gerai išvalytų oro filtrą ir atliktų tokį remontą, kokio reikia.
4. Išvalykite variklį nuo tepalo ir benzino.

Vejos pjovėjo laikymas

1. Nepadėkite į sandelį vejos pjovėjo tuoj pat po naudojimo.
2. Palaukite, kol variklis atvės, kad išvengtumėte ugnies nelaimės.
3. Išvalykite savo vejos pjovėją.
4. Laikykite vėsioje, sausoje vietoje, kur pjovėjas apsaugotas nuo pakenkimų.

Serviso rekomendacijos

Jūsų pirkiny yra unikaliai atpažįstamas, pagal sidabrinę ar juodą reitingo etiketę.

Mes rimtai rekomenduojame, kad jūsų produktas būtų techniškai aptarnaujamas mažiausiai kartą kas 12 mėnesių ir dar dažniau, jei jis naudojamas profesiniam darbui atlikti.

Variklio priežiūros planas

Sekite valandomis ar kalendoriaus intervalais, kaip jums geriau.

Dažniau reikia aptarnauti, kai dirbama blogomis sąlygomis.

Po pirmų 5 valandų - pakeiskite tepalą.

Kas 5 val. ar kasdien - patikrinkite tepalo lygį. Išvalykite pirštų apsaugą ir aplinkui duslintuvą.

Kas 25 val. arba kiekvieną sezoną - pakeiskite tepalą, jeigu dirbate dideliu krūviu ir aukštoje temperatūroje. Išvalykite oro filtrą.

Kas 50 val. arba kiekvieną sezoną - pakeiskite tepalą, patikrinkite kibirkščių apsaugą, jei tokia turite.

Kas 100 val. arba kiekvieną sezoną - išvalykite vėsinimo sistemą*. Pakeiskite už degimo žvakę.

* Dažniau valykite, kai aplinkui daug dulkių, arba kai purvinos oro sąlygos, arba po ilgos darbinės veiklos, pjaunant ilgą ir sausą žolę.

Variklio aptarnavimas ir garantija

Variklis, esantis jūsų vejos pjovėjuje, yra su variklio

gamintojo garantija.

Gedimų suradimas

Kai neužsiveda variklis

1. **Išsitinkite, kad OPC svertas būtų paleidimo pozicijoje.**
2. Patikrinkite, kad kontrolės svertas būtų '+' pozicijoje.
3. Patikrinkite, ar yra užtenkamai degalų bake, ir ar švari oro ventiliatoriaus galvutė.
4. Išimkite ir išdžiovinkite už degimo žvakę.
5. Benzinas gali būti pasenęs - pakeiskite. Pakeitus benzina, gali praėti šiek tiek laiko, kol šviežias benzinas prasifiltruos.
6. Patikrinkite, ar stipriai prisuktas ašmenų sraigas. Laisvas sraigas gali sutrukdyti variklio užvedimui.
7. **Jei variklis neužsiveda, tuoj pat atjunkite už degimo žvakės laidą.**
8. **KONSULTUOKITĖS SU VIETINIŲ SERVISU.**

Variklio pajėgumo trūkumas ir/arba perkaitimas

1. Patikrinkite, kad kontrolinis svertas būtų 'normalioje' pozicijoje.
2. Atjunkite už degimo žvakės laidą ir palaukite, kol variklis atvės.
3. Išvalykite žolės likučius ir šiukšles aplinkui variklį, oro angas bei korpuso dugną. Įskaitant žolės pašalinimo vamzdį ir ventiliatorių.
4. Išvalykite variklio oro filtrą. (Paprašykite vietinio serviso, kad gerai išvalytų variklio oro filtrą.)
5. Benzinas gali būti pasenęs - pakeiskite. Pakeitus benzina, gali praėti šiek tiek laiko, kol šviežias benzinas prasifiltruos.
6. **Jei variklius vis dar trūksta pajėgumo ir/arba yra perkaitęs, atjunkite už degimo žvakės laidą.**

KONSULTUOKITĖS SU VIETINIŲ SERVISU.

Per didelė vibracija

1. Atjunkite už degimo žvakės laidą.
2. Patikrinkite, kad teisingai būtų pritvirtinti ašmenys.
3. Jei ašmenys apgadinti ar nusidėvėję, pakeiskite naujais.
4. Jeigu vibracija niekaip nenustoja, pasukite ašmenis 180° laipsnių, prieš tai atlaisvinę ašmenų var tą, sukdami ašmenis ir iš naujo priverždami ašmenų var tą.
5. **Jei vibracija nenustoja, atjunkite už degimo žvakės laidą nedelsdami.**

KONSULTUOKITĖS SU VIETINIŲ SERVISU.

APLINKOSAUGOS INFORMACIJA

Husqvarna Outdoor Products yra gaminami prisilaikant Aplinkosauginės administravimo sistemos (ISO 14001) reikalavimų, naudojant, kur praktiškai įmanoma, komponentus, pagamintus, sutinkamai su kompanijos darbo atlikimo metodika, pagal visus aplinkosaugos reikalavimus, ir su galimybe produkto medžiagą panaudoti perdirbimui naujo produkto gamyboje, kai gaminio tarnavimo laikas baigiasi.

* Įpakavimas yra perdirbamas, ir plastmasinės dalys yra skirtos perdirbimui (kur praktiškai galima) pagal atitinkamas kategorijas.

* Privalu atsivėlgti į aplinkosaugos reikalavimus, norint pašalinti produktą, jo tarnavimo laikui pasibaigus.

* Jei reikia, kreipkitės į vietinę valdžią dėl informacijos, kaip pašalinti produktą.

DEGALŲ IR TEPIMO ALYVOS PAŠALINIMAS

- * Dirbdami su degalais ar kokia nors tepimo alyva, vilkėkite apsauginiais rūbais.
- * Venkite kontakto su oda.
- * Prieš transportuojant produktą, pasalinkite benzina ir variklio tepalą.
- * Kreipkitės į vietinę valdžią dėl informacijos, kur randasi artimiausia perdirbimo/pašalinimo stotis.



Nešalinkite panaudoto kuro/tepimo alyvos kartu su namų atliekomis.



Kuro/tepimo alyvos atliekos yra žalingos, bet gali būti perdirbtos, ir jos turėtų būti šalinamos pripažintose perdirbimo aparatūros pagalba.



NEPILKITE panaudoto kuro/tepimo alyvos į vandenį.



NEDEGINKITE!

Atsarginės dalys

Geležinė

Dalies numeris: 5839740-10

ET ATITIKIMO DEKLARACIJA

Husqvarna AB, S-561 82 Huskvarna, Sweden

Atsakingai pareiškiamo, kad produktas(-ai);

Kategorija..... **Lawnmower = Žoliapjovė**
Tipas **LB 146**
Serijos identifikacija..... **Žr. gaminių įvertinimo etiketę**
Pagaminimo metai..... **Žr. gaminių įvertinimo etiketę**

Atitinka pagrindinius sekančių ET direktyvų reikalavimus ir nuostatus:

2006/42/EC, 2004/108/EC, 2000/14/EC, 2011/65/EU

remiantis šiais taikomais harmonizuotais ES standartais:
ISO 5395, EN55012

Didžiausias A svertinio garso lygis L_{pA} operatoriaus vietoje, įregistruotas naudojant minėto produkto (-ų) bandinį, yra nurodytas lentelėje.

Didžiausia plaštakos / rankos vibracijos svertinė reikšmė a_{hr} išmatuota remiantis EN ISO 20643 naudojant minėto produkto (-ų) bandinį, yra nurodyta lentelėje.

2000/14/EC: Išmatuotos garso galios L_{WA} ir garantuojamos garso galios L_{WA} reikšmės yra pateiktos pagal lentelių skaičius.

Atitikimo įvertinimo procedūra..... Annex VI

Įstaiga, kuriai pranešta..... SMP Svensk Maskinprovning AB
Fyrisborgsgatan 3
SE-754 50 Uppsala

Husqvarna 04/10/2015

C.Losdal

Mokslinių tyrimų ir plėtros vadovas
Techninės dokumentacijos savininkas



Tipas	LB 146
Pjovimo plotis (cm)	46
Nominali galia kW	1,9
Pjovimo įrenginio sukimosi greitis (rpm)	2900
Išmatuota garso galia L_{WA} (dB(A))	93
Garantuota garso galia L_{WA} (dB(A))	94
Garso slėgis L_{pA} (dB(A))	80,2
Netikrumas K_{pA} (dB(A))	2,5
Vibracija, tenkanti plaštakai/rankai a_{hr} (m/s ²)	5,7
Neapibrėžtis K_{ah} (m/s ²)	1.5
Svoris (Kg)	19

Nurodyta variklio (-ių) nominali galia yra tipinės gamybos variklio vidutinės įtinklo galios išvestis

(nustatytomis aps. per min.) variklio moduliui, pamatuotam pagal SAE standartą J1349 / ISO 1585. Masinės gamybos variklių reikšmė gali skirtis. Faktinė galutinėje renginyje sumontuoto variklio galia priklauso nuo eksploataavimo greičio, aplinkos sąlygų ir kitų dydžių.

SIGURNOSNE MJERE



Ako se ne upotrebljava pravilno ova kosilica za travu može biti opasna! Kosilica može nanijeti tešku ozljedu onome koji njome rukuje (rukovatelju) i drugima, te se upozorenja i sigurnosne upute moraju slijediti da bi se osigurala zaštita i djelotvornost pri rukovanju kosilicom. Rukovatelj je odgovoran za izvršenje i primjenu upozorenja i sigurnosnih uputa iz priručnika.

Objašnjenje simbola na vašem proizvodu



Upozorenje



Pažljivo pročitajte upute za uporabu i provjerite da li razumijete namjenu svih uređaja za upravljanje.



Uvijek držite kosilicu na zemlji kada kosite. Izvrtanje ili podizanje kosilice može prouzrokovati izbacivanje kamenja.



Držite promatrače na odstojanju. Nemojte kositi kada su ljudi, a naročito djeca ili životinje u domaćaju kosidbe.



Budite na oprezu kako ne bi odrezali prste ili ruku. Ne stavljajte ruke ili stopala blizu rotacijskog noža.



Odvijte svijećicu prije nego što namjeravate popraviti, očistiti ili namjestiti kosilicu, a isto tako učinite ako namjeravate ostaviti kosilicu bez nadzora u bilo koje vrijeme.



Nož nastavlja s rotiranjem nakon što je stroj ugašen. Pričekajte da se svi dijelovi stroja potpuno zaustave prije nego što ih dotaknete.

Općenito

1. Nikada nemojte dozvoliti djeci ili ljudima koji nisu upoznati ovim uputstvima da rukuju kosilicom. Lokalni propisi mogu ograničiti dob rukovatelja kosilicom.
2. Prestanite koristiti uređaj ako su ljudi, osobito djeca ili kućni ljubimci u blizini.
3. Kosilicu upotrebljavajte samo na način i za uporabu kako je opisano ovim uputstvima.
4. Nikada ne rukujte kosilicom kada ste umorni, bolesni ili pod utjecajem alkohola, droga ili lijekova.
5. Rukovatelj ili korisnik kosilice odgovoran je za nesreće ili opasnosti nanosene drugim ljudima ili njihovoj imovini.

Sigurnosna zaštita goriva

UPOZORENJE - Benzin je lako zapaljiv

- Nosite zaštitnu odjeću pri rukovanju gorivom i uljem za podmazivanje.
- Izbjegavajte kontakt s kožom.
- Odstranite benzin i motorno ulje prije transportiranja proizvoda.
- Uskladišite gorivo na hladnom mjestu u boci (karnistru) specijalno namijenjenoj uskladištenju goriva. Obične plastične boce su opasne.
- Točite gorivo samo na otvorenom prostoru i nemojte pušiti kada točite gorivo.
- Gorivo dodajte **PRIJE** stavljanja motora u pogon. Nikada nemojte odstraniti poklopac rezervoara (karnister) goriva ili dodavati gorivo kada je motor u pogonu ili kada je motor vrući.
- Ako proljeće benzin, nemojte pokušati pokrenuti motor, nego pomaknite kosilicu (stroj) od mjesta proljevanja i izbjegavajte stvoriti zapaljivi izvor sve dok benzinske pare ne ishlape.
- Provjerite da su svi čepovi rezervoara goriva i boca (karnistra) postavljeni na pravilan način.
- Prije pokretanja, udaljite proizvod od mjesta opskrbe gorivom.
- Gorivo treba biti uskladišteno na hladnom mjestu gdje nema opasnosti od požara.

Priprema

1. Dok upotrebljavate vaš proizvod nosite čvrstu obuću i duge hlače. Ne radite s uređajem kada ste bos ili kad nosite otvorene sandale
2. Preporuča se uporaba zaštite za uha.
3. Provjerite da je mjesto kosidbe očišćeno od pruča, kamenja, kostiju, žice i krhotina; oni mogu biti odbačeni nožem.
4. Prije upotrebe stroja i pošilje bilo kakavog udarca provjerite da li je stroj oštećen ili istrošen.
5. Zamijenite istrošene ili oštećene noževe zajedno s njihovim priborom u kompletima da bi se održala ravnoteža.
6. Zamijenite neispravne ispušne cijevi.

Uporaba

1. Ne rukujte strojem u zatvorenom prostoru gdje se ispušni plinovi (ugljični monoksid) mogu sakupljati.
2. Upotrebljavajte kosilicu samo po danu ili pod dobrom rasvjetom.
3. Izbjegavajte rukovanje kosilicom na mokroj travi, kada je to moguće.
4. Budite oprezni na mokroj travi, jer se možete oskliznuti i pasti.
5. Na strmini (kosini), posebno pazite na svoje uporište i nosite obuću u kojoj se ne skliziže.
6. Kosite površinu kosine, nikada gore i dolje.
7. Budite krajnje oprezni kada mijenjate smjer na kosinama.
8. Kosidba na nasipima i kosinama može biti opasna. Nemojte kositi na **nasipima ili strmim** nagibima (kosinama).
9. Ne hodajte natraške kada kosite, možete pasti. Hodajte - nikada ne trčite.
10. Nikada nemojte kositi travu tako da vučete kosilicu prema sebi.
11. Otpustite Mehanizam za zaustavljanje (OPC) kako bi zaustavili motor prije nego gurate kosilicu preko drugačijih površina nego što je trava i kada prenosite kosilicu sa i na mjesto kosidbe.
12. Nikada ne rukujte kosilicom koja ima oštećene štitnike ili ih uopće nema.
13. Nemojte premašiti brzinu ili promijeniti automatsku podesenost.
14. Oslobođite sve noževe i pogonske spojke prije pokretanja.
15. Ruke i noge uvijek držite podalje od noževa za rezanje, a naročito pri paljenju motora.
16. Nemojte izvrtati kosilicu kada pokrećete motor.
17. Nikada ne dižite niti ne nosite kosilicu kada je motor u pogonu.
18. Nića svijećice može biti vruća - rukujte oprezno.
19. Ne pokušavajte popravljati kosilicu kada je motor vrući.
20. Zaustavite motor i pričekajte dok se nož ne zaustavi.
 - prije nego što ostavite kosilicu bez nadzora bez obzira kako dugo.
21. Otpustite mehanizam za zaustavljanje (OPC) da bi zaustavili motor. Pričekajte da se noževi zaustave, odvojite kabel od svjećice, te pričekajte da se motor ohladi:
 - prije točenja goriva;
 - prije pročišćavanja začepljenja;
 - prije provjere, čišćenja ili rada na uređaju;
 - ako udarite neki predmet. Ne upotrebljavajte kosilicu sve dok niste sigurni da je čitava kosilica u ispravnom stanju za rad;
 - ako kosilica počinje nekontrolirano vibrirati., pregledajte je odmah. Pretjerano podrhtavanje može prouzrokovati ozljedu.

Održavanje i uskladištenje

1. Pozor: Ne dirajte oštrice koje s okreću.
2. Držite sve matice i vijke pritegnutim da budete sigurni da je kosilica u ispravnom stanju.
3. Zamijenite istrošene ili oštećene dijelove radi sigurnosti.
4. Upotrebljavajte samo nož za zamjenu, vijak za nož, razmaknicu (razdjelnik) i rotor specifičan za ovaj proizvod.
5. Nikada nemojte uskladištiti kosilicu s gorivom u spremniku u zgradi gdje pare mogu doprijeti do otvorene vatre ili iskre.

SIGURNOSNE MJERE

- Ostavite motor da se ohladi prije uskladištavanja u bilo kakvo spremište.
- Da bi smanjili opasnost od požara, držite motor, ispušnu lonac, prostor od akumulatora i spremnik za gorivo čistim od trave, lišća ili prekomjerne zamašćenosti.
- Spremite na hladno i suho mjesto van dosega djece. Ne ostavljajte vani.

UPUTSTVO ZA MONTAŽU (SKLAPANJE)

- Namjestite donju ručku u pravi položaj. **(A)**
- Namjestite donju ručku tako da krajeve ručke postavite pravilno u za to određena mjesta na lijevoj i desnoj strani kosilice. **(B)**
- Umetnite plastične zatvarače (čepove) s obje strane. **(C)**
- Sklopite gornju ručku. Pažnja: brtveni prsten dolazi između krilne matice i ručke. **(D)**

Utvrđivač upravljača

• **OBA (2) UTVRĐIVAČA UPRAVLJAČA MORAJU SE MONTIRATI PRIJE UPORABE**

- U ambalaži ćete naći 2 utvrđivača, jedan označen s **-H-**, a drugi s **-V-**.
- Da bi postavili upravljač u nepomičan položaj, pričvrstite utvrđivače kao što je prikazano na slici **(E)**.
- Postavite **-H-** na desnu, a **-V-** na lijevu stranu.

Trzajni pokretač

- Odvodite žicu svječiće.

Kočnica se mora osloboditi tako da se OPC poluga gurne prema ručki prije povlačenja užeta.

- Povucite mehanizam za zaustavljanje **(F)** da bi otpustili kočnicu motora
- Stavite užu u vodilicu puznog užeta na donjoj ručki
- Stavite užu u vodilicu puznog užeta na gornjoj ručki **(G)**

Punjenje uljem

- Napunite novim motornim ulje velike kvalitete - SAE 30

PODEŠAVANJE VISINE REZANJA

- Odvodite žicu svječiće prije podešavanja.
- Pomaknite osovine između ureza da bi dobili željenu visinu rezanja **(H1)** i **(H2)**.

BILJEŠKE GLEDE MOTORA

Ulje

- Provjerite razinu ulja periodički i nakon svakih pet sati rada.
- Dodajte ulje kada je to potrebno da bi održavali razinu do oznake FULL (PUN) na šipki za mjerenje ulja.
- Upotrebljavajte ulje dobre kvalitete SAE 30 četverotaktno.
- Da bi natočili ulje: **(J)**
 - Odvrnite poklopac spremnika ulja.
 - Natočite ulje do oznake FULL na šipki za mjerenje ulja.
- Promijenite ulje nakon prvih pet sati rada a potom nakon svakih 25 sati rada.
- Uvijek mijenjajte ulje kada je motor topao ali ne prevrući - nikada ne pokušavajte izvršiti bilo koji popravak kada je motor vrući.

Benzin

- Upotrebljavajte svježi normalni bezolovni benzin.
- NIKADA NE RABITE OLOVNI BENZIN**
Uporaba olovnog (normalnog) benzina izazvat će dimljenje iz ispušne cijevi i prouzrokovati nepopravljivu štetu na motorima s ugrađenim katalizatorom.
- Ne punite spremnik benzinom kada je motor vrući.
- Ne punite spremnik benzinom kada pušite.
- Ne punite spremnik benzinom dok je motor u pogonu.
- Da bi izbjegli ulazak nečistoće u spremnik benzina, dobro očistite poklopac spremnika benzina prije nego ga odvrnete.
- Preporučuje se da točite benzin u spremnik upotrebljavajući lijevak s filterom.
- Obrišite sav proliveni benzin prije pokretanja.

POKRETANJE I ZAUSTAVLJANJE

- Stavite kosilicu na ravnu površinu bez šljunka, kamenčića, itd. Napunite spremnik bezolovnim benzinom, **koji nije pomiješan s uljem. (K)**
- Nemojte puniti benzin kada motor radi. Benzin koji se prolio treba biti ispran vodom. Pazite da voda ne uđe u motor.
- Spojite kabel na svjećicu.

Primakov

1. **Paljenje hladnog motora**

- Pritisnite dugme pumpe za gorivo snažno **3 puta** prije nego upalite hladan motor. (Isto tako, ako se motor zaustavio zbog nedostatka goriva, ponovo ga napunite i pritisnite dugme pumpe za gorivo **3 puta**.) **(M)**

2. **Paljenje toplog motora**

- PAŽNJA:** Uporaba pumpe za gorivo obično je nepotrebna kada palite zagrijani motor. Međutim, ako je vrijeme hladno (55 °F/13 °C ili ispod) možda ćete morati ponovo upotrijebiti pumpicu za gorivo.
- Povucite mehanizam za zaustavljanje do gornje ručke prije nego što upalite motor. Polugu morate držati u tom položaju (**vidi sliku N**) da bi motor radio.
 - Ako otpustite mehanizam za zaustavljanje motor će se zaustaviti u roku 3 sekunde.**
 - Upalite motor tako da povučete ručku za paljenje snažno prema gore **(P)**.
 - Zaustavljanje motora**
Otpustite mehanizam za zaustavljanje.

UPORABA

Budući da motor ima ograničene mogućnosti podmazivanja, ne upotrebljavajte kosilicu na kosinama većim od 30 °. **(Q)**

Prije košnje odstranite predmete kao što su grane, igračke i kamenje **(R)**

Izbjegavajte uporabu noža kosilice preko predmeta kao što su kamenje, korijenje, itd, jer to može oštetiti motor.

Kosite travnjak dva puta tjedno u sezoni najjačeg rasta. Nikada nemojte odrezati više od 1/3 visine trave, naročito ne u vrijeme suše. **(S)**

Kada kosite prvi puta podesite visinu rezanja na visoki položaj.

Pregledajte rezultat i pustite kosilicu na željeni položaj. Kosite polagano ili kosite travu dva puta, ako je visoka.

ODRŽAVANJE

Uvijek odvojite kabel na svjeđicu prije nego što počnete s popravljanjem, čišćenjem ili servisiranjem kosilice. Nakon svakih 5 sati uporabe provjerite da li su sve matice i vijci čvrsto pritegnuti. Provjerite ulje. Pritisnite ručku prema dolje do zemlje kada naginjete kosilicu radi čišćenja. Time ćete izbjeći prolijevanje ulja i goriva.

Redovito

1. Operite šmrkom ili očistite četkom svu travu, listove, itd. sa kosilice. (T)
2. Provjerite razinu ulja

Uvijek pažljivo rukujte noževima, oštri rubovi mogu prouzročiti ozljedu.

UPOTREBLJAVAJTE RUKAVICE

Zamijenite nož kosilice nakon 50 sati košnje ili 2 godine što je god prije bez obzira na stanje.

Ako je nož napuknut ili oštećen zamijenite ga novim.

1. Brušenje i balansiranje noža za rezanje.
Odvojite kabel na svjeđicu. Odvojite nož za rezanje i odnesite ga u radionicu na brušenje i balansiranje. Kada ponovo sklapate nož pripazite da brtveni prsten bude ravan a ne izvitoperen; pritegnite vijak silom od 35-40 Nm. (V)
2. Promijenite ulje nakon svake sezone ili poslije 25 sati. Upalite motor i zagrijte ga. **Odvojite kabel na svjeđicu.** Odstranite nož da dođete do zatvarača ispusta ulja, otvorite ispušni otvor kosilice i pustite da ulje isteče. Ponovo stavite zatvarač i napunite kosilicu novim uljem, SAE 30. (W)
3. Čelično uže kočnice motora mora uvijek biti podešeno tako da zaustavi motor u roku 3 sekunde.
UPOZORENJE! Za podešavanje kontaktirajte svoj ovlašten servisni centar. (X)
4. Odstranite poklopac i izvadite zračni filter. (Z1 & Z2)
5. Očistite filter toplom sapunastom vodom i potpuno ga osušite. Dodajte 2-3 žlice ulja; nanesite ga jednakomjerno preko filtera.

Transportiranje

Odvojite kabel na svjeđicu

Olabavite žicu/kabel od ručke, prije nego što je pažljivo sklopite. Pripazite da ne oštetite žicu/kabel.

Izpraznite spremnik benzina. Ulje i benzin mora biti ispražnjeno iz stroja prije nego što ga transportirate.

Servis

Kada naručujete rezervne dijelove, uvijek navedite broj proizvoda. Uvijek provjerite nivo ulja nakon servisiranja.

Kako se brinuti

Na kraju sezone košnje

1. Zamijeniti nož, vijak i matice ako je potrebno.
2. Dobro očistite kosilicu.
3. Zatražite od svog lokalnog servisnog centra da očisti zračni filter i da izvrši servis ili popravke ako je potrebno.
4. Ispustite iz motora ulje i benzin.

Uskladištenje kosilice

1. Nemojte pospremiti kosilicu odmah nakon uporabe.
2. Pričekajte dok se motor ne ohladi da bi izbjegli potencijalnu opasnost od požara.
3. Očistite kosilicu.
4. Pospremite je na hladnom, suhom mjestu gdje će kosilica biti zaštićena.

Preporuka za servisiranje

Vaš proizvod je jedinstveno označen sa srebrenom i crnom nazivnom oznakom proizvoda. Strogo preporučamo da date svoju kosilicu na servis barem jedanput u dvanaest mjeseci, a pri profesionalnoj uporabi i češće.

Plan održavanja motora

Slijedite satne ili kalendarske intervale, već koji dolaze prije. Učestaliji servis je potreban ako se radi u nepovoljnijim uvjetima.

Prvih 5 sati - Promijenite ulje.

Svakih 5 sati ili dnevno - Provjerite razinu ulja. Očistite štitnike. Očistite oko prigušivača.

Svakih 25 sati ili svake sezone - Promijenite ulje ako radite pod opterećenjem ili pod visokom temperaturom. Servisirajte pročišćivač zraka.

Svakih 50 sati ili svake sezone - Promijenite ulje. Provjerite hvatač iskre (mrežica na ispustu prigušivča), ako ga imate.

Svakih 100 sati ili svake sezone - Očistite sistem za hlađenje*. Zamijenite svjeđicu.

* Čistite češće ako radite u prašnjavim uvjetima ili gdje je

prisutno zračno onečišćenje ili nakon proizvedene košnje visoke, suhe trave.

Servisiranje motora i garancija

Motor ugrađen u vašu kosilicu pod garancijom je

Proizvođača motora.

Pronalaženje kvarova

Motor se ne pokreće

1. **Provjeriti da li je OPC poluga na startnom položaju.**
2. Provjerite da je kontrolna poluga na '+' položaju.
3. Provjerite da li je dovoljno benzina u spremniku i da li je poklopac zračnog ventila slobodan.
4. Izvadite i osušite svjeđicu.
5. Benzin može biti ustajali, zamijenite ga. Nakon zamjene benzina, trebat će malo vremena da se novi benzin ubrizga.
6. Provjerite da li je vijak noža dovoljno stegnut. Slabo pričvršćeni vijak može otežati pokretanje.
7. **Ako se motor ne pokreće, odmah odvojite žicu svjeđice.**
8. **POSAVJETUJTE SE SA SVOJIM LOKALNIM OVLAŠTENIM SERVISNIM CENTROM.**

Nedostatak snage motora i/ili pregrjavanje

1. Provjerite da li je kontrolna poluga u "normalnom" položaju.
2. Odvojite žice svjeđice i ostavite da se motor ohladi.
3. Očistite pokošenu travu i nečistoću oko motora i mjestu za ulaz zraka i ispod oplate uključujući otvor za izbacivanje trave i ventilator.
4. Očistite zračni filter motora (zatražite od svog lokalnog Servisnog centra da temeljito očiste zračni filter).
5. Benzin može biti ustajali, zamijenite ga. Nakon zamjene benzina, trebat će malo vremena da se novi benzin ubrizga.
6. **Ako motoru i dalje nedostaje snaga i ako se pregrjava, odmah odvojite žicu svjeđice.**
7. **POSAVJETUJTE SE SA SVOJIM LOKALNIM SERVISNIM CENTROM.**

Pregrjano podrhtavanje

1. Odvojite žicu svjeđice.
2. Provjerite da li je nož pravilno postavljen.
3. Ako je nož istrošen ili oštećen zamijenite ga novim.
4. Ako podrhtavanje ne prestane, odmah odvojite žicu svjeđice.
5. **POSAVJETUJTE SE SA SVOJIM LOKALNIM OVLAŠTENIM SERVISNIM CENTROM.**

INFORMACIJE GLEDE OKOLIŠA

Elektronlux Outdoor Products (proizvodi za vanjsku uporabu) proizvedeni su u skladu sa Zahtjevima glede okoliša (ISO14001) upotrebljavajući, gdje je to moguće, dijelove proizvedene u suglasju s najstrožim ekološkim mjerama i postupanjima tvrtke, te mogućnošću reciklaže dotrajalih proizvoda.

- Ambalaža se može reciklirati, a plastični dijelovi označeni su (gdje je moguće) kategorijom reciklaže.
- Pri odlaganju dotrajalih proizvoda, mora se razmišljati o okolišu.
- Ako je potrebno, informaciju glede odlaganja zatražite u vašem mjesnom uredu.

ODLAGANJE GORIVA I ULJA ZA PODMAZIVANJE

- Nosite zaštitnu odjeću pri rukovanju gorivom i uljem za podmazivanje.
- Izbjegavajte kontakt s kožom.
- Odstranite benzin i motorno ulje prije transportiranja proizvoda.
- U vašem mjesnom uredu informirajte se o najbližem mjestu za reciklažu/odlaganje.



NE odlazite uporabljeno gorivo/ulje s kućnim otpadom



Neuporabljivo gorivo/ulje je štetno, ali može biti reciklirano i mora se odložiti na mjestu ovlaštenom za reciklažu.



NE odlazite staro gorivo/ulje u rijeke ili jezera.



NE spaljujte

Rezervni dijelovi

Oštrica

Broj rezervnog dijela: 5839740-10

EC DEKLARACIJA EV O USKLAĐENOSTI

Husqvarna AB, S-561 82 Huskvarna, Sweden

Izjavljujemo pod vlastitom odgovornošću da je proizvod (da su proizvodi):

Kategorija **Lawnmower = Kosilica**
Vrsta **LB 146**
Vrsta uređaja za rezanje **Rotirajuća oštrica**
Godina gradnje **Rotirajuća oštrica**

U skladu s osnovnim zahtjevima i odredbama sljedećih direktiva EV:

2006/42/EC, 2004/108/EC, 2000/14/EC, 2011/65/EU

temelje se na sljedećim harmoniziranim standardima europske unije:
ISO 5395, EN 55012

Maksimalna razina zvučnog tlaka L_{pA} prema krivulji A na položaju rukovatelja, snimljena na uzorku proizvoda gore, navedena je u tablici.

Maksimalna vrijednost vibracija ruke/nadlaktice a_{hr} izmjerena u skladu s EN ISO 20643 na uzorku proizvoda gore, navedena je u tablici.

2000/14/EC: Vrijednosti izmjerene snage zvuka L_{WA} / Guaranteed Sound Power L_{WA} su u skladu s tabeliranim ciframa.

Postupak za ocjenu sukladnosti. Annex VI

Obaviještena ustanova SMP Svensk Maskinprovning AB
Fyrisborgsgatan 3
SE-754 50 Uppsala



Husqvarna 04/10/2015

C.Losdal

Istraživanje i razvoj manager

Mjesto za čuvanje tehničke dokumentacije.

Type	LB 146
Širina reza (cm)	46
Nominalna snaga kW	1,9
Brzina rotacije reznog uređaja (rpm)	2900
Izmjerena snaga zvuka L_{WA} (dB(A))	93
Zajamčena snaga zvuka L_{WA} (dB(A))	94
Zvučni tlak L_{pA} (dB(A))	80,2
Neodređenost K_{pA} (dB(A))	2,5
Vibracije ruke a_h (m/s ²)	5,7
Neodređenost K_{ah} (m/s ²)	1,5
Težina (Kg)	19

Ocjena snage motora je naznačena kao prosječna net snaga (kod određenih rpm) tipičnog radnog motora za model koji je mjereno prema SAE standardu J1349 / ISO 1585. Masovno proizvedeni strojevi se mogu razlikovati od tih vrijednosti. Aktualna snaga motora za motor koji je na kraju ugrađen u uređaj ovisit će o radnoj brzini, uvjetima u okolišu i drugim varijablama.

BIZTONSÁGI INTÉZKEDÉSEK



A fűnyírógép nem rendeltetésszerű használata veszélyes! Ilyen esetben a kezelő és mások is komoly sérüléseket szenvedhetnek. Ezért szigorúan be kell tartani a figyelmeztető és biztonsági előírásokat ahhoz, hogy a gép használata ésszerű, biztonságos és hatékony legyen. A gép kezelője felelős az ebben a kézikönyvben leírt figyelmeztető és biztonsági útmutatások betartásáért.

A terméken feltüntetett jelölések magyarázata



Figyelmeztetés



Figyelmesen olvassa el a használati utasítást a vezérlő berendezés és annak működésének megértéséhez.



Fűnyírás közben a gépet mindig tartsa a földön. A fűnyíró oldalra billentése vagy felemelése esetleges kódarab-kiszóródást eredményezhet.



A szemlélődőket tartsa távol. Ne nyírja a fűvet, míg emberek, különösen gyermekek vagy dédelgetett háziállatok vannak a nyírándó területen.



Vigyázzon, nehogy lábujjait vagy kezeit megvágja. Ne tegye a kezét vagy lábát a forgó kés közelébe



Húzza ki a gyújtásvezeték dugóját a a motorból, mielőtt bármi karbantartási, tisztítási vagy igazítási munkálatokat végezne, vagy ha a fűnyírót egy ideig felügyelet nélkül hagyja



A kés a berendezés lekapcsolás után is forog még egy darabig. Mielőtt a berendezés alkatrészeihez hozzányúlna, várjon, amíg a gép valamilyeni mozgásban lévő komponense leáll

szabad csak tartani!

Előkészítés

1. A termék használata közben mindig zárt cipőt és hosszúnadrágot viseljen! Ne használja a készüléket mezitláb vagy nyitott szandálban.
2. Fűvédő használata javasolt.
3. Győződjön meg arról, hogy a pázsit fadaraboktól, kövektől, huzaloktól és mindenemű törmeléktől mentes-e; ezeket a kés szórhatja szét.
4. Használat előtt, vagy bármilyen ütődést követően, ellenőrizze, hogy a gép rongálódott-e vagy mennyire használódott el. Szükség esetén javíttassa meg.
5. Cserélje ki az elhasználdott vagy megrongálódott késeket a kellékekkel együtt.
6. Cseréltesse ki a hibás hangtompítót.

Használat

1. A gépet nem működtesse zárt térben, ahol kipufogógázok (szén-monoxid) gyűlhetnek össze.
2. Csak nappali világosságban vagy kellően megvilágított környezetben használja a fűnyírót.
3. Lehetőleg ne nyírjon nedves fűvet.
4. Vigyázzon, ha vizes a fű, mert ilyenkor megcsúszhat.
5. Lejtős helyeken fokozott óvatossággal lépkedjen és csúszásmentes lábbelit hordjon.
6. Mindig keresztirányban nyírja a fűvet a lejtős felületen.
7. A lejtőn történő irányváltoztatás fokozott elővigyázatosságot igényel.
8. Töltésen és lejtőn veszélyes lehet a fűnyírás. Ne üzemeltesse a fűnyírót **töltésen** vagy **meredek** lejtőn.
9. Ne lépkedjen hátrafelé nyírás közben, mert könnyen megbotolhat. Soha ne fusson, csak sétáljon!
10. Soha ne nyírja a fűvet maga felé házva a gépet.
11. Engedje ki a manuális vezérlőkart (OPC) a gép leállításához mielőtt nem füves területeken, vagy a nyírándó területekre és visszafele szállítja a fűnyírót.
12. Soha ne működtesse a gépet megrongálódott vagy helytelenül beillesztett védőborítással.
13. Soha ne lépje túl a normál sebességet és ne változtasson a szabályozó beállításokon. A sebesség állépesse veszélyes és megrövidíti a fűnyíró élettartamát.
14. Beindítás előtt oldja ki a késeket és a meghajtó tengelykapcsolókat.
15. Ügyeljen arra, hogy a gép vágófelülete nehegy kéz- vagy lábközelbe kerüljön, különösen amikor bekapcsolja a motort.
16. A motor beindításakor ne billentse meg a fűnyíró gépet.
17. Soha ne vegye fel vagy hordozza a nyírógépet a motor működése közben.
18. A gyújtásvezeték forró lehet, ezért óvatosan kezelje.
19. Soha ne próbáljon a gépen karbantartást végezni, amíg a motor forró.
20. Engedje ki a vezérlőkart a gép leállításához és várjon, míg a kés meg nem állt:-
- mielőtt bármennyi ideig is öröztlenül hagyja a nyírógépet.
21. A motor leállításához engedje el a működés-szabályozó kapcsolót, várjon amíg a kés megáll, húzza ki a gyertyakábel és várja meg, amíg a motor lehűl;-
- újratankolás előtt;
- mielőtt eldugaszolódást tisztít;
- mielőtt ellenőrizi, tisztítja a gépet vagy azon dolgozik;
- ha nekiütözik valaminek. Mindaddig ne használja a fűnyírót, amíg meg nem győződik arról, hogy a gép teljesen biztonságosan működtethető;
- ha a fűnyíró gép a szokásostól eltérően vibrál. Azonnali ellenőrzés. A túlzott vibráció balesetet okozhat.

Karbantartás és tárolás

1. Figyelem: Ne érje a forgó pengé(k)hez!
2. Minden csavar legyen erősen rögzítve, hogy a fűnyíró biztonságosan és akadálymentesen működjön.
3. A biztonsági kedvéért cserélje ki az elhasználdott vagy megrongálódott alkatrészeket.

Általános tudnivalók

1. Soha ne engedje meg, hogy gyermekek vagy az utasításokat nem ismerő felnőttek használják a gépet. A megengedett kezelői korhatár helyenként változhat.
2. Állítsa le a készüléket, ha a közelben mások, különösen ha gyermekek vagy kisállatok vannak a közelben.
3. Csak az ebben a kezelési útmutató leírtak szerint használja a fűnyírót.
4. Soha ne használja a gépet, ha fáradt, beteg vagy alkohol, kábítószer vagy gyógyszer hatása alatt van.
5. A gép kezelője felelős az esetleges, másoknak vagy más tulajdonában okozott balesetekért és károkért.

Üzemanyag-biztonságosság

FIGYELMEZTETÉS - A benzint rendkívül tűzveszélyes

- Üzemanyagok és kenőolajok kezelésénél viseljen védőruházatot.
- Vigyázzon, hogy az anyagok ne érintsen bőrfelületet. A benzint és motorolajat távolítsa el a termék szállítása előtt.
- Az üzemanyagot a célnak megfelelő tartályban, hűvös helyen tárolja. A műanyag tartályok általában nem alkalmasak a célra.
- csak a szabad téren tankoljon, és utánöltés közben ne dohányozzon.
- a beindítás ELŐTT töltsön üzemanyagot. Nem szabad az üzemanyagtartály fedelét eltávolítani vagy üzemanyagot hozzáadni a motor működése közben vagy amikor még a gép meleg.
- amennyiben a benzin kiömlik, ne próbálja a gépet elindítani, hanem tegye félre a gépet, és kerüljön ki minden esetleges gyújtásforrást mindaddig, míg a benzingőz el nem oszlik.
- Az üzemanyagtartályokat és fedeleket biztonságosan helyezze vissza.
- A terméket vigye el az üzemanyag-felvétel helyéről bekapcsolás előtt.
- Az üzemanyagot hűvös helyen, nyílt lángtól távol

BIZTONSÁGI INTÉZKEDÉSEK

4. Csak az erre a termékre előírt pótkéseket, kést rögzítő csavart, térközállított és járókereket használja cseréhez.
5. Soha ne tárolja a fűnyíró gépet épületen belül, amikor az üzemanyagtartály töltve van, mert a kiáramló füstgázok a nyílt láng vagy szikra közelében tűzveszélyesek lehetnek.
6. Várjon, amíg a gép lehűl, mielőtt zárt helyiségben tárolja.
7. A tűzveszély elkerülése érdekében tartsa a motort, hangtompítót, akkumulátorládát és az üzemanyagtároló részt tisztán, fűdaraboktól, levelektől vagy többlet zsíradéktól mentesen tartsa.
8. Csak szabad területen őrítse ki az üzemanyagtartályt.
9. Száraz, hős helyen, gyermekektől távol tartandó! Kültéri tárolás tilos.

ÖSSZESZERELÉSI ÚTMUTATÓ

1. Tegye a helyére a fogantyú alsó szárát. (A)
2. Illesse a helyére a nyéltartót úgy, hogy a nyéltartó végének a profilja a fűnyíró mindkét oldalán illeszkedjen a megfelelő hornyokba. (B)
3. Illesse fel mindkét oldalon a műanyag dugaszokat. (C)
4. Szerelje fel a fogantyú felső szárát.
Megjegyzés: a szárnyas anya és a fogantyú között alátét van. (D)

Irányítókár-rögzítő

MINDKÉT IRÁNYÍTÓKÁR-RÖGZÍTŐT BE KELL SZERELNI HASZNÁLAT ELŐTT

1. A csomagolásban 2 db rögzítőt talál, **-H-** és **-V-** jelzéssel.
2. Az ábra (E) szerint erősítse fel a rögzítőket úgy, hogy az irányítókár lerögzítődjön.
3. Helyezze a **-H-** jelzésű rögzítőt a jobb oldalra, míg a **-V-** jelzésűt a bal oldalra.

Rugóerős Indító

1. Húzza ki a gyújtásvezeték dugóját a hálózatból.
A zsinór kihúzása előtt az OPC fogantyú meghúzásával kell kioldani a féket.

2. Húzza meg az OPC fogantyút a fék kioldásához. (F)
3. Teljesen feszítse meg a húzózsinórt.

4. Helyezze a zsinórt a karton lévő vezetőhüvelybe (G).
Olajjal történő feltöltés

1. Töltse fel új, jó minőségű motorolajjal. - SAE 30

A VÁGÁSI MAGASSÁG BEÁLLÍTÁSA

1. **Távolítsa el a gyújtógyertya vezetékét**, mielőtt a beállítás megkezdene.

2. Mozgassa a tengelyeket a hornyok között a kívánt vágási magasság beállításához. (H1) és (H2)

MOTORRAL KAPCSOLATOS MEGJEGYZÉSEK

Olaj

1. Időnként és minden öt órás működtetés után ellenőrizze az olajszintet.
2. Annyi olajat adagoljon hozzá, hogy a mérőpálcán a FULL (tele) jelzésig érjen.
3. Jó minőségű SAE 30 négyütemű motorhoz való olajat használjon.
4. Töltés- (J)
 - a. Vegye le az olajbeöntő nyílás fedelét.
 - b. Töltse tele a mérőpálcán látható FULL jelzésig.
 - c. Cserélje ki az olajat az első öt órás működtetés után, majd minden 25 munkaóra elteltével.
5. Mindig akkor cserélje az olajat, amikor a motor még meleg, de nem forró. Soha ne próbáljon motorkarbantartást, amikor a motor forró.

Benzin

1. Használjon tiszta, normál, ólommentes benzint.
2. **SOHASEM SZABAD ÓLMOZOTT BENZINT HASZNÁLNI!**
Ólmozott benzinnel használata füst keletkezését okozza a kipufogó rendszerben, és helyrehozhatatlanul károsítja a katalizátorral felszerelt motort.
3. Ne tankoljon, amikor a motor még forró.
4. Ne tankoljon cigarettázás közben.
5. Ne tankoljon a motor működése közben.
6. Töröljön le minden fűmaradékot és koszt az olajbeöntő nyílás fedeléről, mielőtt azt lecsavarná. Ezzel elkerülheti, hogy kosz kerüljön az üzemanyag-tartályba.
7. Javasolt, hogy szűrős töltéscsere keresztül töltsen meg a tartályt.
8. Törölje le a kilocsant benzint.

A tolás elkezdése és

1. Helyezze a fűnyírót síma felületre, amely mentes minden zúzaléktól, kavicstól stb. Az üzemanyag tankot ólommentes benzinnel, és **nem olajjal kevert üzemanyaggal** töltsen fel. (K)
2. Járó motor mellett nem szabad üzemanyag feltöltést végezni. Az esetleg melléőmlött benzint locsolócsőből vizet locsolva le kell mosni. ügyelni kell azonban, hogy ne kerüljön víz a motorba.
3. Csatlakoztassa vissza a gyújtógyertya érintkező vezetőket.

Primerkészlet

1. **A motor hűdegindítása**
Háromszor határozottan nyomja meg az üzemanyag-adagoló gombot a hűdeg motor beindítása előtt. (Amikor a motort leállította, mert kifogyott az üzemanyag, olyankor is töltsen fel, és nyomja meg **háromszor** az üzemanyag-adagoló gombot. (M)

2. A motor melegindítása

- FIGYELEM! Meleg motor esetén sürgősen az üzemanyag-adagolás. Hideg időben (55 ° F azaz 13 ° C esetén vagy ez alatti hőmérsékleten) azonban szükség lehet az üzemanyag-adagolás megismétlésére.
3. Húzza meg a "gépkezelő jelen" kezelőszervet egészen a fogantyú felső száráig, mielőtt elindítaná a motort. Ezután ezt a kart mindvégig behúzott állapotban kell tartani ahhoz, hogy a motor működjön. (N)
 4. A "gépkezelő jelen" kezelőszerv **viisszaengedése 3 másodpercen belül leállítja a motort.**
 5. Indítsa be a motort az indítókár határozott mozdulattal történő felfelé nyomásával. (P)
 6. **A motor leállítása**
Engedje vissza a "gépkezelő jelen" kart.

HASZNÁLAT

A motorkenési korlátozások miatt nem szabad 30 fokosnál meredekebb lejtőn használni ezt a fűnyíró. (Q)
A fűnyírás előtt a pázsítról el kell távolítani minden ott heverő tárgyat, mint gallyak, gyerekbjátékok és kövek. (R)
Kerülni kell, hogy a penge olyan idegen tárgyakba ütközzön, mint kövek, fák gyökerei stb., mivel ettől motorszéülés következhet be.

A pázsítot hetente kétszer kell nyírni a legaktívabb növekedési időszakokban. A fű 1/3 magasságánál lejjebb sohasem szabad vágni, különösen száraz időszakokban nem. (S)

Első alkalommal magasra állított vágási magassággal kell a fűvet lenyírni.

Vizsgálja meg az eredményt, és ahhoz képest kell alacsonyabbra venni a fűnyíró magasságát. Lassan haladva végezze a fűnyírást vagy ha az nagyon magas, inkább kétszer nyírja le.

KARBANTARTÁS

Mindig csatlakoztassa le a gyújtógyertya vezetékét, mielőtt javítást, tisztítást vagy karbantartást végezne a fűnyírón. Valamennyi anyát, csavart és csapszeget ellenőrizni kell, hogy elég szorosban meg vannak-e húzva 5 órai használat után. Ellenőrizze az olajsintet. Nyomja a fogantyút le egészen a talajszintig, amikor megdönti a fűnyíró a tisztogatáshoz. Ezzel meg tudja előzni az olaj kifolyását.

Rendszeres ellenőrzés

1. Locsolócsőből mosva vagy kefével söpörve távolítsa el a fűmaradványokat, leveleket stb. a fűnyíróból. (T)
2. Ellenőrizze az olajsintet.

A késsel mindig óvatosan bányon - az élek balesetet okozhatnak! HASZNÁLJON KESZTYŰT. 50 munkaóra, vagy két év nyírás (amelyik hamarabb történik) elteltével cserélje ki a kést, függetlenül az elhasználódás mértékétől. Cserélje ki a kést, ha az repedt vagy megrongálódott. Soha ne használjon olyan kést tartó csavart, melynek a szigetelt fejre megrongálódott, elrepedt vagy hiányzik.

1. A penge élesítése és kiegyengetése. Szerelje le a pengét, és vigye el egy szervizüzembe megélesíttetni, és kiegyengetni. A visszaszerelésekor ügyeljen rá, hogy a penge alátétjének felülete teljesen lapos, és ne kidomborodott legyen, a rögzítő csavart pedig 35-40 Nm nyomatékkal húzza meg. (V)

2. Cserélje le az olajat minden szazon vagy 25 üzemórát követően. Járassa addig a motort, amíg fellemelegszik. **Kövesse le a gyújtógyertya vezetékét.** Távolítsa el a pengét, hogy hozzá tudjon férni az olajleürítő dugóhoz, azt nyissa meg a fűnyíró alatt, és hagyja kifolyni az olajat. Ezután csavarja vissza a dugót, és töltsé fel friss SAE 30. minőségű olajjal. (W)

3. A motorfék kábelét mindig úgy kell beállítani, hogy az a gépet 3 másodpercen belül leállítsa. VIGYÁZATI Ehhez a beállításához kérje a márkaszerviz segítségét. (X)
4. Távolítsa el a fedelet, és vegye ki a légszűrőt. (Z1 & Z2)
5. Tisztítsa meg meleg, szappanos vízzel a szűrőt, majd gondosan szárítsa meg. Adagoljon ki 2-3 kanálnyi olajat, és azt egyenletesen kenje szét a szűrő felületén.

Szállítás

Csatlakoztassa le a gyújtógyertya vezetékét

A zsinórt vagy kábelét először lazán húzza el a fogantyútól, mielőtt óvatosan feltekercselné.

Kerülje a zsinórn vagy kábel megrongálását.

Írítse ki az üzemanyag tankot.

A gépből teljesen le kell üríteni az olajat és az üzemanyagot, mielőtt közúti járművön akarná szállítani.

Szervizelés

Pótalkatrészek megrendelésekor mindig nevezze meg a fűnyíró termékszámát. Szervizelés után mindig ellenőrizze az olajsintet.

A fűnyírásai szezon végén

1. Szükség esetén cserélje ki a kést és a csavarokat.
2. Tisztítsa meg alaposan a fűnyíró gépet.
3. Kérje meg a helyi Szervizközpontot, hogy tisztítsák meg a légszűrőt, és hajtsanak végre minden szükséges javítómunkát.
4. Írítsen ki minden maradék olajat és benzint.

A fűnyíró gép tárolása

1. Közvetlen használat után ne tegye el a gépet.
2. Várjon, amíg a motor le nem hűl, nehogy túl meleg legyen.
3. Tisztítsa meg a gépet.
4. Tárolja hűvös, száraz helyen, ahol nem érheti károsodás.

Szervizelési javaslatok

Az Ön által vásárolt termék egyedi ezüst és fekete színű termékminősítő címkével azonosítható. Javasoljuk az Ön által vásárolt termék legalább évente egyszeri, de hivatásos alkalmazás esetén még többszöri szervizelését.

Motorkarbantartási ütemterv

Attól függően, hogy melyik van előbb, kövesse az órai vagy naptári szüneteket. Kedvezően munkafeltételek mellett gyakoribb szervizelésre van szükség.

Első 5 munkaóra - Olajcsere.

Minden 5 órában, vagy naponta - Ellenőrizze az olajsintet. Tisztítsa meg az ujvédőt és a hangtompító környékét.

Minden 25 óra elteltével vagy minden évszakban - Cserélje ki az olajat, ha a gép túlterhelésnek, vagy magas hőmérsékleti viszonyoknak van kitéve. Szervizeltesse a légtisztítót.

Minden 50 óra elteltével vagy minden évszakban - Olajcsere. Ellenőrizze a szikrafogót (ha be van szerelve).

Minden 100 óra elteltével vagy minden évszakban - Tisztítsa meg a hűtőrendszer*. Cserélje ki a gyújtógyertyát.

* Gyakrabban tisztítson poros körülmények között, ha sok a légszennyeződés vagy ha hosszabb ideig vágott magas és száraz pázsitot.

Motorszervizelés és Garancia

A fűnyíró gépébe szerelt motort a gyártó szavatolja.

Hibakeresés

A motor nem indul be

1. Ellenőrizze, hogy az OPC (manuális vezérlés) fogantyá a start helyzetben van.

2. Ellenőrizze, hogy elegendő üzemanyag van a tartályban és a tető légtelítő szelepe szennyződéstől mentes.

3. Távolítsa el és szárítsa ki a gyújtógyertyát.

4. Lehet, hogy a benzin állott, - cserélje ki. A benzin lecserélését követően egy kis időbe telhet, amíg a friss benzin eléri a motort.

5. Ellenőrizze, hogy a kést tartó csavar meg van-e húzva. Ha laza, akkor az indítás nehezebb válhat.

6. **Ha a motor nem indul be, azonnal húzza ki a gyújtásvezeték dugóját a hálózatból.**

7. **KÉRJEN TANÁCSOT A HELYI HIVATALOS SZERVIZKÖZPONTTÓL.**

Alacsony motorteljesítmény/vagy túlmelegedés

1. Húzza ki a gyújtóvezeték dugóját a hálózatból és hagyja lehűlni a motort.

2. Távolítsa el a fűdarabokat és hulladékat a motor és a levegőbevezetések környékén, valamint a fedél belső felületén, beleértve a gyújtócsövet és ventilátort is.

3. Tisztítsa meg a motor légszűrőjét (kérje meg a helyi hivatalos Szervizközpontot, hogy alaposan tisztítsák át a motor légszűrőjét).
4. Lehet, hogy a benzin állott, - cserélje ki. A benzin lecserélését követően egy kis időbe telhet, amíg a friss benzin eléri a motort.

5. **Ha a motornak a teljesítménye nagyon alacsony és/vagy túlmelegedik, azonnal húzza ki a gyújtásvezeték dugóját a hálózatból.**
6. **KÉRJEN TANÁCSOT A HELYI HIVATALOS SZERVIZKÖZPONTTÓL.**

Erős vibráció

1. Húzza ki a gyújtásvezeték dugóját a hálózatból.
2. Ellenőrizze, hogy a kés megfelelően van-e beszerelve.
3. Ha a kés megrongálódott vagy elhasználódott, cserélje ki újra.

4. **Ha a vibráció továbbra is fennáll, azonnal húzza ki a gyújtásvezeték dugóját a hálózatból.**

5. **KÉRJEN TANÁCSOT A HELYI HIVATALOS SZERVIZKÖZPONTTÓL.**

KÖRNYEZETVEDELMI INFORMÁCIÓK

Az Husqvarna szabadtermékek termékeket (Husqvarna Outdoor Products) az ISO 14001 Környezetgazdálkodási Rendszer előírásainak megfelelően gyártják, és amennyire az megvalósítható, az alkatrészeket a vállalati eljárások szerint, a lehető legkörnyezetbarátabb módon készítik, az újrahasznosítás későbbi lehetőségét is figyelembe véve.

- A csomagolás újrahasznosítható és a műanyag alkotórészek (ahol megvalósítható) az újrahasznosítható címkével vannak ellátva.
- Az elhasznált termék megsemmisítésekor vegye figyelembe a környezeti tényezőket.
- Szükség esetén további hulladéktalantalanítási információkat kaphat a helyi hatóságoktól.

ÜZEMANYAGOK ÉS KENŐOLAJAK ELTAKARÍTÁSA

- Üzemanyagok és kenőolajok kezelésénél viseljen védőruházatot.
- Vigyázzon, hogy az anyagok ne érintsenek bőrfelületet.
- A benzint és motorolajat távolítsa el a termék szállítása előtt.
- Érdeklődjön a helyi hatóságoktól a legközelebbi újrahasznosító/hulladéktalantartó helyről.



TILOS a használt üzemanyagot/olajat a háztartási hulladékkal eldobni!



A használt üzemanyag/olaj veszélyes, de elismert újrahasznosítási módszerekkel kártalanítható.



A használt üzemanyagot/olajat TILOS vízbe dobni!



TILOS égetni!

Cserealkatrészek

ÉI

Alkatrészszám: 5839740-10

EC MEGFELELŐSÉGI TANÚSÍTVÁNY

Husqvarna AB, S-561 82 Huskvarna, Sweden

Kizárólagos felelősséget vállalunk azért, hogy a termék(ek):

Kategória **Lawnmower = Fűnyíró**
Típus **LB 146**
Széria azonosítása **Lásd a Termékminősítő Cédulát**
Gyártási Év **Lásd a Termékminősítő Cédulát**

Megfelel az alábbi EK irányelvek alapvetőkövetelményeinek és rendelkezéseinek:

2006/42/EC, 2004/108/EC, 2000/14/EC, 2011/65/EU

Az alábbi EU harmonizált szabványok alkalmazásán alapul:

ISO 5395, EN 55012

A legnagyobb A-súlyozású, L_{pA} hangnyomásszint a kezelő helyén, a fenti termék mintáján feljegyezve, meg van adva a táblázatban.

A legnagyobb kéz/kar rázkódású súlyozott, az EN ISO 20643 előírásnak megfelelően mért a_h érték a fenti termék mintáján feljegyezve, meg van adva a táblázatban.

2000/14/EK: A mért hangteljesítmény L_{WA} és a garantált hangteljesítmény L_{WA} értékek megfelelnek a táblázatban közölt értékeknek.

Megfelelőség értékelési eljárás..... Annex VI

Kijelölt szerv..... SMP Svensk Maskinprovning AB
Fyrisborgsgatan 3
SE-754 50 Uppsala

Huskvarna 04/10/2015

C.Losdal

Kutatás és fejlesztés vezetője

A technikai dokumentáció tartója.



Típus	LB 146
Vágószélesség (cm)	46
Névleges teljesítmény kW	1,9
Vágóél forgássebessége (rpm)	2900
Mért hangteljesítmény L_{WA} (dB(A))	93
Garantált hangteljesítmény L_{WA} (dB(A))	94
Hangnyomás L_{pA} (dB(A))	80,2
Bizonytalanság K_{pA} (dB(A))	2,5
Kéz/kar rázkódása a_h (m/s ²)	5,7
Bizonytalanság K_{ah} (m/s ²)	1.5
Súly (Kg)	19

A motorok említett teljesítmény-besorolása megfelel egy tipikusan leggyártott motormodell J1349 / ISO 1585 SA-szabvány alapján (egy adott fordulatszám) megmért átlagos névleges teljesítményének. A tömeggyártású motorok teljesítménye eltérhet ettől az értéktől. A végleges gépbe beszerelt motor tényleges teljesítménye a működési sebességtől, környezeti körülményektől és egyéb változóktól függ

МЕРКИ ЗА БЕЗОПАСНОСТ



При неправилно използване градинската косачка може да представлява опасност. Косачката може да причини сериозни наранявания както на оператора, така и на трети лица. Предупрежденията и мерките за безопасност трябва да се спазват, за да се осигури безопасност и ефективност при експлоатация на косачката. Операторът е отговорен за спазване на мерките за безопасност описани в тези инструкции и върху етикетите на косачката.

Обяснение на символите на продукта



Внимание



Прочетете внимателно инструкцията за експлоатация и разучете начините за контрол и употреба.



Винаги дръжте косачката на земята докато косите. Накланяето или повдигането на косачката може да предизвика изхвърляне на камъни.



Пазете околните. Не косете при наличие на други хора, особено деца, а също и домашни животни в зоната на косене.



Пазете ръцете и краката си от острието на ножове. Не поставяйте ръцете или краката си в близост до въртяща се нож.



Откачете кабела за запалителната свещ преди поддръжка, почистване или регулиране, или ако оставяте косачката без наблюдение.



Резещият диск продължава да се върти и след като машината е изключена. Изчакайте докато всички съставни части на машината спрат да се движат, преди да ги докосвате.

Общи положения

1. Никога не позволявайте на деца или на хора, непознати с тази инструкция да използват косачката. Местните регулации може да налагат ограничения за възрастта на оператора.
2. Използвайте косачката само по начина и за предназначението, описано в тази инструкция.
3. Никога не използвайте косачката, ако сте уморени, болни, под влияние на алкохол, лекарства или други химически вещества.
4. Операторът или ползвателят на косачката отговаря за нещастни случаи или създадена опасност за трети лица или тяхната собственост.

Горивна безопасност

ВНИМАНИЕ - бензинът е силно запалим

- Носете предпазно облекло при работа с горива и смазочни масла.
- Пазете от контакт с кожата
- Преди транспортиране на изделието излейте бензина и моторното масло.
- съхранявайте горивото на хладно място в специално предназначени за целта контейнери. В най-общия случай пластмасовите контейнери са неподходящи.
- зареждайте с гориво само на открито и не пушете по време на зареждане
- прибавяйте гориво **ПРЕДИ** стартиране на двигателя. Никога не повдигайте капак на горивния резервоар и не добавяйте гориво докато двигателят работи или когато е горещ.
- при разливане на бензин не се опитвайте да стартирате двигателя, а преместете косачката настрани от зоната на разливане. Внимавайте да не се създаде източник на възпламеняване докато бензиновите пари се изпарят.
- закрепете здраво всички горивни резервоари и капачки на контейнерите.
- преместете косачката настрани от зоната на зареждане преди стартиране
- Горивото трябва да се съхранява на хладно и да се пази от достъп до открит пламък.

Подготовка

1. Не косете без обувки или с отворени сандали. Винаги носете подходящо облекло, ръкавици и олимпийни обувки.
2. Препоръчва се използването на предпазни шумозаглушители.
3. Почистете предварително ливадата от пръчки, камъни, жици и други отпадъци; те могат да се изхвърлят от ножа.
4. Преди да използвате косачката и след евентуален сблъсък проверете дали няма износване или повреда и съответно ги отстранете.
5. Подменяйте износените или повредени ножове заедно с фиксаторите в комплект, така че да не се наруши балансът.
6. Подменете неизправните шумозаглушители.

Употреба

1. Не работете с машината в затворено помещение, където могат да се събират отработени газове (възглероден окис).
2. Работете с косачката само при дневна светлина или при добро изкуствено осветление.
3. Избягвайте да работите с косачката на мокра трева, когато е възможно.
4. При мокра трева внимавайте да не се подхлъзнете.
5. При наклони внимавайте също да не се подхлъзнете. Носете обувки, които не се хлъзгат.
6. осете напредно по наклон - никога нагоре и надолу.
7. Особено внимавайте при смяна на посоката на косене при наклони.
8. Косенето по брегове и наклони е опасно. Не косете по **брегове** или **стръмни** склонове.
9. Не се движете назад, когато косите, защото можете да се спънете. Винаги вървете спойно, не тичайте.
10. Никога не режете трева като придърпалте косачката към себе си.
11. Освободете лосга "операторски контрол" OPC, за да спрете двигателя преди да преместите косачката през площ без трева, а също и когато транспортирате косачката до и от мястото на косене.
12. Никога не работете с косачката при повредени предпазни елементи или при липсващи такива.
13. Не ускорявайте прекомерно двигателя и не променяйте заводските настройки. Високата скорост е опасна и може да съкрати жи вота на косачката.
14. Освободете всички съединители за ножовете и движението преди стартиране.
15. Винаги пазете ръцете и краката си далеч от резаца, особено когато включвате мотора.
16. Не накланяйте косачката при сгатиране на двигателя.
17. Никога не вдигайте и не носете косачката при работещ двигател.
18. Кабелът на запалителната свещ може да е горещ - манипулирайте с него внимателно.
19. Не правете опит за извършване на поддръжка на косачката докато двигателят е горещ.
20. Освободете лоста "операторски контрол" OPC за да спрете двигателя и изчакайте докато ножът спре да се движи:
 - преди да оставите косачката без наблюдение
21. Освободете лосга "Операторски контрол", за да спрете двигателя, изчакайте до спирането на движението на ножа, разединете кабела за запалителната свещ и изчакайте докато двигателят се охлади:
 - преди зареждане
 - преди почистване на блокирал улей
 - преди проверка, почистване или работа по уреда
 - ако ударите чужд предмет. Не използвайте косачката докато не сте сигурни, че всички нейни части са в безопасно работно състояние.
 - ако косачката започне да вибрира изключително силно. Проверете незабавно. Извънредно силните вибрации могат да причинят травми.

Поддръжка и съхранение

1. Внимание: Не пипайте ротативна (и)
2. Поддържайте всички гайки, болтове и винтове затегнати, за да осигурите безопасна работа на косачката.
3. Подменяйте износените или повредени части за

МЕРКИ ЗА БЕЗОПАСНОСТ

- безопасна работа.
- Използвайте само резервни ножове, ножови болтове, сепаратори и пропелери, които са точно специфицирани за Вашата косачка.
 - Никога не прибираете за съхранение косачката с налично гориво в резервоара в помещения, където изпаренията могат да достигнат до открит огън или искра.
 - Изчакайте двигателя да изтине преди да го приберете в затворено помещение.
 - За намаляване опасността от пожар пазете двигателя, задушителя, отделението за акумулатора и мясото за съхраняване на горивото чисти и без тревни, листни и други отпадъци.
 - Ако резервоарът за горивото трябва да се изпразни, това трябва да се извърши на открито.
 - Съхранявайте в сухо прохладно място и далеч от достъп на деца. Не Съхранявайте уреда на открито.

ИНСТРУЦИИ ЗА СГЛОСЯВАНЕ

- Напояете долната част на държателя на мясото му. (A).
- Закрепете долната дръжка, така че оформените краища да прилягат правилно в съответните прорези от двете страни на косачката. (B)
- Вложете пластмасовите цифрове от двете страни. (C).
- Слобете горната част на държателя. Внимание: Поставете шабата между гайката с перки и държателя (D).

Ограничителен цифр на държателя * ДАТА ОГРАНИЧИТЕЛНИ ЦИФТА ТРЯБВА ДА СЕ СГЛОСЯТ КЪМ ДЪРЖАТЕЛЯ ПРЕДИ УПОТРЕБА

- В опловка-га на изделието ще намерите два ограничителни цифта, единият отбелязан с -H, а другият - с-А/-.
- За да фиксирате държателя в определено положение, закрепете ограничителните цифтове така, както е показано на фиг. (E)
- Поставете ограничителния цифт -H- от дясната страна, а цифта -А/- от лявата страна.

Стартер

1. Откачете кабела за запалителната свещ.
Непренемно освободете спирачката, като издърпате лоста ОРС към държателя преди да издърпате ремъка.

- Издърпайте лоста "операторски контрол" ОРС, за да освободите спирачката на двигателя. (F)
- Опънете до края ремъка.
- Поставете ремъка във водача, разположен върху държателя (G).

Зареждане с машинно масло

- Заредете с ново, висококачествено моторно масло. SAE30

РЕГУЛИРАНЕ НА ВИСОЧИНАТА НА РЯЗАНЕ НА ТРЕВАТА

- Отстранете кабела на запалителната свещ преди регулиране.
- Премесете осичките между жпеловите, така че да се получи необходимата височина на рязане. (H1 и H2).

ДВИГАТЕЛ

Машинно масло

- Проверявайте нивото на машинното масло периодично и след всеки 5-часов период на употреба.
- Добавете машинно масло при необходимост, така че нивото му да достига до означението FULL (пълно) на измервателната пръчица.
- Използвайте само висококачествено машинно масло SAE 30 за четиритактови двигатели.
- За да заредите с машинно масло. (J)
 - отстранете капачката на контейнера с машинно масло
 - напълнете до означението FULL (пълно) на измервателната пръчица.
- Сменете маслото след първите 5 часа работа и след това на всеки 25 работни часа.
- Винаги сменяйте маслото при топъл (но не горещ) двигател. Никога не започвайте работа по поддръжка при горещ двигател.

Бензин

- Използвайте пресен безоловен бензин с нормално октаново число.
- Никога не полнавайте оловен бензин** Използвайте безоловен бензин - оловният бензин увеличава дима от ауспуха и може да причини неправилна повреда на двигателяте снабдени с наталитичен нонвертор.
- Не пълнете резервоара когато двигателят е горещ.
- Не пушете докато пълните резервоара.
- Не пълнете резервоара докато двигателят работи.
- За да не се замърси горивната система, отстранявайте тревата и почиствайте от замърсяване капачката на резервоара преди да я отвинтите.
- По възможност зареждайте резервоара с фуния, снабдена с филтър.
- Избършете разляганото гориво преди стартиране.

Стартиране и спиране

- Поставете косачката на равна повърхност, почистена от пясък, чакъл и др. Напълнете резервоара с безоловен бензин, като внимавате да не е примесен с машинно масло. (K)
- Не зареждайте на бензин докато двигателят работи. При разливане на бензин, почистете обилно с вода, като използвате маркуч. Внимавате водата да не попадне в двигателя.
- Съединете кабела за запалителната свещ.

ГРУНД

- Стартиране на студения двигател**
Натиснете инжекционния бутон рязко 3 пъти преди стартиране на студения двигател. (Ако двигателят е спръл поради изчерпване на горивото, заредете отново и натиснете инжекционния бутон 3 пъти). (M).
- Стартиране на топъл двигател**
ВНИМАНИЕ: Инжектиране на гориво обикновено не е

- необходимо при повторно стартиране на топъл двигател. В студено време (под 55 °F/13 °C) може да се наложи инжектирането да се повтори.
- Издърпайте лоста за операторски контрол ОРС до горния край на държателя преди да стартирате двигателя. Лостът трябва да се задържа в това положение, за да може да се задеосгува двигателят. (N).
 - Освобождаването на лоста за операторски контрол ОРС ще доведе до спиране на двигателя след 3 секунди.**
 - Стартирайте двигателя чрез издърпване на стартиращата ръчка рязко нагоре. (P)
 - Спиране на двигателя**
освободете лоста за операторски контрол ОРС.

ЕКСПЛОАТАЦИЯ

Поради технически ограничения при смазването на двигателя, косачката не трябва да се използва на приклони по-големи от 30° (Q).

Преди косене почистете ливадата от камъни, играчки, камъни и др. (R). **Избягвайте** да допирате ножа до чужди тела напр. камъни, корени и др., тъй като това може да причини повреда на двигателя.

Косете ливада-га два пъти оедмично през активния период на разсех. Никога не поддръжайте повече от 1/3 от височината на тревата, особено през сухи периоди. (S). Когато косите за първи път, регулирайте височината на рязане на максимално положение. Препледайте резултата от косенето и напояете косачката на желаната височина на рязане. Косете бавно или окосете два пъти, ако тревата е много висока.

ПОДДРЪЖА

Винаги откачайте кабела за запалителната свещ преди поправка, почистване или поддръжка.

Всички гайки, болтове и винтове трябва да се проверяват да не са разхлабени след 5-часова употреба. Проверете машинното масло. Натиснете дръжката надолу до земята, когато наклоняете косачката за почистване. Така ще предотвратите разливането на машинно масло и бензин.

Редовно

- Отстранявайте всички тревни отпадъци, листа и др. От косачката. (Т).
- Проверявайте нивото на машинното масло.

Винаги манипулирайте с ножа внимателно - острието рязко може да причинят нараняване. ИЗПОЛЗВАЙТЕ РЪКАВИЦИ. Сменете металния нож след 50 часа косене или след 2 години - което от тези две условия се изпълни по-скоро - независимо от състоянието на ножа. Ако ножът е напукан или повреден, заменете го с нов.

Никога не използвайте ноков болт, чийто изолационна главичка е повредена, напукана или липсваща.

- Натовчване и балансиране на ренжация на ножа.
Отстранете кабела за запалителната свещ. Отстранете ножа и занесете в сервизна работилница за наточване и балансиране. При повторно сглобяване на ножа проверете дали прикрепащата шайба е равна (тя не трябва да е огъната), след това затегнете болта с динамометричен ключ със сила на усукване 35-40 Nm. (V).
- Сменяйте маслото на края на сезона или след 25-часова употреба. Пуснете двигателя да работи докато се затопли.
Отстранете кабела на запалителната свещ. Отстранете ножа, за да достигнете пробката за източване на маслото, отворете пробката от долната страна на косачката и оставете машинното масло да изтече. Отново поставете пробката и напълнете с ново машинно масло тип SAE 30. (W).
- Кабелът за спиране на двигателя трябва да е така регулиран, че да спира двигателя след 3 секунди. **ВНИМАНИЕ!** За регулиране се обрънете към Вашия упълномощен сервизен център. (X).
- Отстранете напакана и извадете въздушния филтър (Z1 & Z2)
Почистете филтъра с топла сапунена вода и изсушете добре. Излейте 2-3 лъжици машинно масло, като го разпределите равномерно върху филтъра.

Транспорт

Отстранете кабела за запалителната свещ

Освободете кабела от държателя ѝ и след това го съгнете внимателно. Внимайте да не повредите кабела. Изпразнете бензиновия резервоар. Машината трябва да бъде изпразнена от машинно масло и гориво преди транспортирането ѝ.

Сервизно обслужване

При поръчка на резервни части винаги уточнявайте серийния номер. Винаги проверявайте нивото на машинното масло след сервиз.

Грижи в края на косителния сезон

- Подменете ножа, болтовете, гащите или винтовете, където е необходимо.
- Почистете основно Вашата градинска косачка.
- Обърнете се към местния сервизен център за основно почистване на въздушния филтър, както и за необходимия сервиз и поправки.
- Изпразнете двигателя от останалото машинно масло и бензин.

Съхранение на косачката

- Не прибирайте косачката непосредствено след употреба.
- Извакнете докато двигателят се охлади, за да избегнете риска от пожар.
- Почистете косачката.
- Съхранявайте на хладно и сухо място, където косачката е защитена от повреда.

Препоръки за сервизно обслужване

Вашата косачка има уникална сребристо-черна идентификационна табелка.

Нив изрично прелоръчавам Вашият продукт да бъде подлаган на сервизен преглед най-малко веднъж на всеки 12 месеца. При професионална употреба сервизното обслужване трябва да се извършва по-често.

Разписание за поддръжка на двигателя

Спазвайте часовете или календарни интервали - което от двете условия се изпълни по-напред. При работа в неблагоприятни условия има нужда от по-често сервизно обслужване.

След първите 5 часа работа - сменете машинното масло
На всеки 5 часа или ежедневно - Проверявайте нивото на машинното масло. Почиставайте около предпазния елемент за пръстите. Почистете около заглъстителя.

На всеки 25 часа или всеки сезон - сменяйте машинното масло, ако работите при високо натоварване или при висока околна температура. Дайте на сервизно обслужване въздушния филтър.

На всеки 60 часа или всеки сезон - Сменяйте машинното масло. Преглеждайте искрогасителя, ако има такъв.

На всеки 100 часа или всеки сезон - почиставайте

охладителната система*. Сменяйте запалителната свещ.

* Почистявайте по-често при задръжани условия; при др. замърсявания на въздуха или при продължително косене на висока и суха трева.

Сервизно обслужване на двигателя и гаранционни условия
двигателят, монтиран към Вашата градинска косачка е гарантиран от производителя.

Откриване на повреди

Ако двигателят отказва да стартира

- Поставете лоста Уператорски контролф ОРС в стартовото положение.
- Проверете дали има достатъчно гориво в резервоара и дали въздушният вентил е почистен.
- Извадете и изсушете запалителната свещ.
- Бензинът може да е лрестоял или изветрял. Подменете го. След смяната изчакайте докато лресният бензин премине през филтъра.
- Проверете дали ноковият болт е здраво затегнат. Разхлабеният болт може да предизвика трудности при стартиране.
- Ако двигателят не стартира, веднага откачете кабела за запалителната свещ.**
- ОБЪРНЕТЕ СЕ КЪМ МЕСТНИЯ УПЪЛНОМОЩЕН СЕРВИЗЕН ЦЕНТЪР**

Ако двигателят няма мощност и/или е прегрял

- Откачете кабела за запалителната свещ и изчакайте докато двигателят се охлади.
- Почистете тревните отпадъци и др. нечистотии около двигателя и въздушните отвори, както и от долната страна на шасито в т.ч. улея и вентилатора.
- Почистете въздушния филтър на двигателя (обърнете се към местния упълномощен сервизен център за основно почистване на въздушния филтър).
- Бензинът може да е лрестоял или изветрял. Подменете го. След смяната изчакайте докато лресният бензин премине през филтъра.
- Ако двигателят все още няма мощност и/или прегрява, незабавно откачете кабела на запалителната свещ. ОБЪРНЕТЕ СЕ КЪМ МЕСТНИЯ УПЪЛНОМОЩЕН СЕРВИЗЕН ЦЕНТЪР**

При изключително силни вибрации

- Откачете кабела за запалителната свещ.
- Проверете дали ножът е правилно монтиран.
- Ако ножът е повреден или износен, лодменете го с нов.
- Ако вибрациите продължават, незабавно откачете кабела на запалителната свещ.**
- ОБЪРНЕТЕ СЕ КЪМ МЕСТНИЯ УПЪЛНОМОЩЕН СЕРВИЗЕН ЦЕНТЪР**

ИНФОРМАЦИЯ ЗА ОПАЗВАНЕ НА ОКОЛНАТА СРЕДА

Изделията на Husqvarna Outdoor са произведени при съблюдаване на мерките за опазване на околната среда (ISO 14001). При това, където е възможно, са използвани детайли, произведени по най-екологичен съобразен начин, съгласно Фирмените технологии и с възможност за вторична преработка в края на жизнения цикъл на изделието.

* Олаковката може да се подложи на вторична преработка. Пластмасовите детайли са обозначени (където е възможно), за да се предадат на категоризирана вторична преработка.

* При завършване на жизнения цикъл на изделието трябва винаги да се отчитат изискванията за опазване на околната среда.

* Обърнете се към местните власти за подходящо място за изхвърляне на изделието

ИЗХВЪРЛЯНЕ НА ГОРИВА И СМАЗОЧНИ МАСЛА

* Носете предпазно облекло при работа с горива и смазочни масла.

* Пазете от контакт с кожата

* Преди транспортиране на изделието излейте бензина и моторното масло.

* Обърнете се към местните власти за местоположението на най-близката станция за вторични суровини.



Не изхвърляйте употребените горива и масла в местата за домакински отпадъци



Отпадъчните горива и масла са вредни, но могат да се преработят, затова трябва да се изхвърлят на определените за целта места.



Не изхвърляйте употребените горива и масла във водата.



Не изгаряйте

Замяна Части

Блейд

Номер на част: 5839740-10

ДЕКЛАРАЦИЯ ЗА ЕС СЪОТВЕТСТВИЕ

Husqvarna AB, S-561 82 Huskvarna, Sweden

Декларира на своя собствена отговорност, че продуктът(ите);

Обозначение **Lawnmower = Косачка за трева**
Обозначение от тип(ове) **LB 146**
Идентификация на серия **Вижте табелката на продукта**
Година на конструиране **Вижте табелката на продукта**

Отговаря на необходимите изисквания и условия на следните директиви на ЕС:
2006/42/EC, 2004/108/EC, 2000/14/EC, 2011/65/EU
на база на следните приложени хармонизирани стандарти на ЕС:
ISO 5395, EN 55012

Максималното претеглено звуково налягане L_{pA} в работна позиция на оператора, записано в проба на горепосочения продукт(и), е указано в таблицата.

Максималната претеглена стойност на вибрацията на нивото на ръката/рамото a_{hv} измерена в съответствие с EN ISO 20643 върху проба от горепосочения продукт(и), е указана в таблицата.

2000/14/EC: Стойностите на измерените акустична мощност L_{WA} и гарантирана акустична мощност L_{WA} са според табличните данни.

Процедура за оценка на съответствие.....Annex VI

Оторизиран органSMP Svensk Maskinprovning AB
Fyrisborgsgatan 3
SE-754 50 Uppsala

Husqvarna 04/10/2015

C.Losdal

Научноизследователска и развойна дейност мениджър
Пазач на техническа документация



Тип	LB 146
Ширина на рязане (cm)	46
Номинална мощност kW	1,9
Скорост на въртене на режещо устройство (об/мин)	2900
Измерена акустична мощност L_{WA} (dB(A))	93
Гарантирана акустична мощност L_{WA} (dB(A))	94
Звуково налягане L_{pA} (dB(A))	80,2
Несигурност K_{pA} (dB(A))	2,5
Вибрация на ръката/рамото a_{hv} (m/s^2)	5,7
Несигурност K_{ah} (m/s^2)	1.5
Тегло (kg)	19

Посочената мощност на двигателя(ите) представлява средната нетна изходяща мощност (при определена грт) на стандартен производствен двигател за модела, измерен съобразно стандарта SAE J1349 / ISO 1585. Стандартните модели двигатели може да се отдалечат от тази стойност. действителната мощност на двигателя за монтирания модел двигател зависи от скоростта на работа, условията на околната среда и други променливи величини.

Instrucțiuni de Protecție



Dacă nu este folosită corect mașina de tuns iarba poate fi periculoasă! Mașina de tuns poate cauza leziuni utilizatorului sau celor din jur, de aceea avertismentele și instrucțiunile de siguranță trebuie respectate pentru a asigura o protecție și o eficiență corespunzătoare în timpul lucrului cu mașinii de tuns gazonul. Utilizatorul este responsabil de respectarea avertismentelor și a măsurilor de protecție aflate în acest manual sau simbolizate pe mașina de tuns gazonul.

Semnificația simbolurilor de pe produsul dumneavoastră



Avertisment



Citiți cu atenție instrucțiunile de utilizare pentru a înțelege comenzile și ceea ce se realizează prin executarea lor.



țineți întotdeauna, în timpul funcționării, mașina de tuns gazon la nivelul solului. Aplecarea ei sau ridicarea ei în timpul operațiunii poate duce la proiectarea de pietre.



Rugați pe cei prezenți ca spectatori să păstreze distanța. Nu puneți în funcțiune mașina dacă sunt persoane prezente în special copii sau animale în zona de tuns iarbă.



Aveți grijă să nu vă tăiați degetele de la mână sau picior. Nu puneți mâna sau piciorul aproape de lama de tăiat când aceasta este în mișcare.



Decuplați bujia înainte de operațiunile de întreținere, curățare sau ajustare, sau atunci când lăsați mașina de tuns nesupravegheată pentru o perioadă.



Lama continuă să se învârtă chiar după ce mașina a fost scoasă din priză. Nu atingeți nici un component al mașinii până când toate subsansamblele nu s-au oprit.

Generalități

1. Nu permiteți niciodată copiilor sau persoanelor neautorizate să pună în funcțiune mașina. Se pot adopta reguli locale de limitare a vârstei operatorului.
2. Opriiți utilizarea mașinii dacă în jurul dumneavoastră se află alte persoane, animale și în special copii.
3. Folosiți mașina de tuns iarbă numai în modul și pentru funcțiile descrise în aceste instrucțiuni.
4. Nu folosiți mașina de tuns iarbă atunci când sunteți oboseți, bolnav sau sub influența alcoolului, drogrilor sau medicamentelor.
5. Operatorul sau cel care folosește mașina este răspunzător pentru accidente sau pericole la care sunt expuse alte persoane sau proprietatea acestora.

Securitatea combustibilului

ATENȚIE - benzina este ușor inflamabilă

- Purtați îmbrăcăminte de protecție atunci când lucrați cu combustibili și lubrifianți.
- Evitați contactul cu pielea.
- Goliți benzina și uleiul de motor înainte de a transporta produsul.
- Păstrați combustibilul la loc rece, în containere speciale. În general, containerele din material plastic nu sunt recomandate.
- Faceți plinul întotdeauna afară în aer liber și nu fumați în timpul acesta.
- Adăugați combustibilul **ÎNAINTE** de a porni motorul. Nu scoateți capacul de la rezervorul de combustibil sau nu faceți plinul în timp ce motorul este în stare de funcționare sau când motorul este fierbinte.
- Nu porniți motorul atunci când vărsați benzină accidental; mutați mașina din zona respectivă și evitați să produceți orice sursă de incendiu înainte ca vaporii de benzină să se fi evaporat.
- Puneți la loc capacele de la rezervorul de benzină și containerul de benzină.
- Înainte de a porni motorul, mutați mașina din zona unde ați făcut plinul.
- Combustibilul trebuie păstrat la rece, departe de orice sursă de foc.

Pregătire

1. Nu folosiți mașina atunci când sunteți desculți sau încălțați cu sandale. Purtați întotdeauna îmbrăcăminte corespunzătoare, mănuși și încălțăminte robustă.
2. Se recomandă folosirea căștilor de protecție împotriva zgomotului.
3. Gazonul trebuie să fie curățat de bețe, pietre, oase, sărme și resturi; acestea pot fi proiectate de lama în mișcare.
4. Înainte de folosirea mașinii și după orice impact, verificați dacă au apărut semne de uzură sau deteriorare și reparați dacă este cazul.
5. Înlouciți lamele uzate sau avariate împreună cu buloanele de fixare în seturi, pentru a păstra echilibrarea.
6. Înlocuiți amortizoarele de zgomot defecte.

Folosire

1. Nu puneți în funcțiune motorul într-un spațiu restrâns, acolo unde se pot acumula gazele de evacuare (monoxid de carbon).
2. Folosiți mașina de tuns iarbă numai la lumina zilei, sau acolo unde există lumină artificială corespunzătoare.
3. Dacă este posibil, evitați să folosiți mașina de tuns atunci când iarba este udă.
4. Aveți grijă să nu alunecați pe iarba udă.
5. Pe pante, aveți grijă cum pașiți, purtați încălțăminte care nu alunecă.
6. Tăiați iarba întotdeauna dintr-o parte în cealaltă a pantei și niciodată de sus în jos.
7. Aveți mare grijă când schimbați direcția pe pantă.
8. Tăiautul ierblor pe maluri și pante este foarte periculos. Nu tundeți iarba pe **maluri** sau pante **abrupte**.
9. Nu mergeți cu spatele când coșiți, vă puteți împiedica. Întotdeauna mergeți la pas și nu fugiți.
10. Nu trageți niciodată mașina către dumneavoastră ca să tăiați iarba.
11. Dați drumul manetei de siguranță (Operator Presence Control - OPC) pentru a opri motorul înainte să împingeți mașina pe alte suprafețe decât cele de iarbă și atunci când transportați mașina către sau de la porțiunea de tuns iarbă.
12. Nu folosiți niciodată mașina de tuns iarbă fără dispozitivele de protecție sau cu ele avariate.
13. Nu suprațrați motorul și nu dereglăți dispozitivul de limitare la suprațrații. Viteza excesivă este periculoasă și scurtează durata de funcționare a mașinii.
14. Decuplați cuțitul tăietor și curelele de transmisie înainte de pornire.
15. Aveți grijă ca mâinile și picioarele să fie tot timpul la distanță de partea mașinii care taie și în special atunci când porniți motorul.
16. Nu înclinați mașina când porniți motorul.
17. Nu ridicați sau nu transportați niciodată mașina de tuns iarbă atunci când motorul funcționează.
18. Fișa de bujie poate fi fierbinte - mânuți cu grijă.
19. Nu încercați să executați întreținerea mașinii în timp ce motorul este fierbinte.
20. Slăbiți maneta de siguranță (OPC) pentru a opri motorul și așteptați până ce lama s-a oprit.
- înainte de a lăsa mașina nesupravegheată pentru o perioadă de timp.
21. Slăbiți maneta de siguranță pentru a opri motorul, așteptați pnă ce lama s-a oprit, deconectați fișa bujiei și așteptați până ce motorul s-a răcit:
- înainte de a face plinul;
- înainte de a curățat dispozitivele de blocare;
- înainte de verificare, curățare sau înainte de a lucra la mașină;
- dacă loviți un obiect. Nu folosiți mașina de tuns iarbă dacă nu sunteți sigur că mașina este în întregime în condiții sigure de funcționare;

Instrucțiuni de Protecție

- dacă mașina începe să vibreze anormal. Verificați imediat. Vibrațiile excesive pot cauza leziuni.

Întreținere și depozitare

1. Atenție: Nu atingeți lama(ele) rotativă(e).
2. Mențineți toate buloanele și șuruburile cu piulițe bine strânse pentru ca mașina de tuns să fie în siguranță de lucru.
3. Pentru o bună siguranță înlocuiți piesele uzate sau deteriorate.
4. Folosiți numai lama, buloanele (șuruburile) de fixare a lamei, distanțierul și rotorul de schimb specificate pentru acest produs.
5. Nu țineți niciodată mașina de tuns iarbăcuț de rezervorul plin într-o clădire unde vaporii pot ajunge la o sursă de

foc sau scânteie.

6. Lăsați motorul să se răcească înainte de a-l pune la locul de depozitare.
7. Pentru a reduce pericolul de foc, mențineți motorul, amortizorul de zgomot, compartimentul bateriei și zona de depozitare a combustibilului curate, fără iarbă, frunze sau unsoare excesivă.
8. Dacă rezervorul trebuie golit, faceți lucrul acesta afară din aer liber.
9. Păstrați produsul într-un loc rece și uscat, inaccesibil copiilor. A nu se depozita în exterior.

INSTRUCȚIUNI DE ASAMBLARE

1. Fixați bara inferioară a mânerului în poziție. (A)
2. Montați mânerul inferior astfel încât capetele profilate să fie montate corect în lăcașele corespunzătoare aflate pe părțile laterale ale mașinii de tuns (B).
3. Inserați știfturile de plastic pe ambele părți. (C)
4. Asamblați mânerul superior. Notați: șaibă de distanțare între piulița fluture și mâner. (D)

Limitatorul de cursă a barei de direcție

- **CELE 2 LIMITATOARE DE CURSĂ A BAREI DE DIRECȚIE TREBUIESC MONTATE ÎNAINTE DE FOLOSIRE**

1. În cutia de ambalaj veți găsi două limitatoare, unul marcat -H- și celălalt marcat -V-.
2. Pentru a fixa bara în poziție fixă, atașați limitatoarele de cursă, așa cum este ilustrat la (E).

3. Plasați -H- pe partea dreaptă și -V- pe partea stângă.

Dispozitiv de pornire cu recul

1. Deconectați fișa bujiei.

Trebuie să decuplați frâna prin tragerea manetei OPC către mâner înainte de a trage șnurul demaror.

2. Trageți maneta OPC pentru a decupla frâna de motor. (F)
 3. Trageți până la capăt șnurul demaror.
 4. Fixați șnurul în suportul acestuia aflat pe mâner (G).
- ### Plinul la ulei

1. Umpleți cu ulei pentru motor nou, de bună calitate - SAE 30

REGLAREA ÎNĂLȚIMII DE TĂIERE

1. Scoateți fișa bujiei înainte de reglare.
2. Mutați axele între canelurile pentru a obține înălțimea dorită de tăiere. (H1) și (H2)

INFORMAȚII DESPRE MOTOR

Ulei

1. Verificați nivelul uleiului la intervale regulate și după fiecare cinci ore de funcționare.
2. Adăugați ulei astfel încât nivelul să fie păstrat la semnul de PLIN de pe tija de nivel de ulei.
3. Folosiți ulei de bună calitate pentru motor în patru timpi SAE 30.
4. Pentru a face plinul la ulei: (J)
- a. Îndepărtați bușonul de ulei.
- b. Umpleți până la semnul de PLIN de pe tija de nivel.
- Schimbați uleiul după primele cinci ore de funcționare iar după aceea la fiecare 25 ore de lucru.
5. Schimbați uleiul numai când motorul este cald - nu fierbinte - nu încercați niciodată să efectuați operații de întreținere în timp ce motorul este fierbinte.

Benzină

1. Folosiți benzină proaspătă standard fără plumb.
2. **NU FOLOȘIȚI BENZINĂ ETILATĂ**
Folosirea benzinei etilate duce la formarea gazelor de evacuare care cauzează daune ireversibile la motoarele dotate cu convertizoare catalitice.
3. Nu faceți plinul atunci când motorul este fierbinte.
4. Nu faceți plinul în timp ce fumați.
5. Nu faceți plinul în timp ce motorul funcționează.
6. Pentru a evita introducerea accidentală de murdărie în sistemul alimentare, ștergeți profilul și murdăria de pe bușonul de benzină înainte de a-l desface.
7. Se recomandă ca la umplerea rezervorului să se folosească o pălnie cu filtru.
8. Ștergeți combustibilul scurs accidental înainte să porniți motorul.

Pornire și oprire

1. Plasați mașina de tuns pe suprafață plană fără nisip, pietriș etc. Umpleți rezervorul cu benzină neetilată, **nu cu amestec de ulei.** (K)
2. Nu faceți plinul atunci când motorul funcționează. Pierderile de benzină trebuie să depășească de un jet de apă. Aveți grijă ca apa să nu intre în motor.
3. Conectați fișa de bujie.

amorsă

1. Pornirea motorului rece

- Înainte să porniți motorul rece, apăsați bulbul de amorsare cu putere de 3 ori. (De asemenea, dacă motorul s-a oprit din lipsă de combustibil, faceți plinul la motor și apăsați bulbul de amorsare de 3 ori). (M)

2. Pornirea motorului cald

- NOTĂ:** amorsarea nu este necesară la pornirea motorului cald. Oricum, pe vreme rece (55 °F/13 °C sau mai rece) este nevoie de repetarea amorsării.
3. Înainte să porniți motorul, trageți maneta de siguranță către mânerul superior. Maneta trebuie ținută în poziție pentru a menține motorul în stare de funcționare. (N)
 4. **Slăbirea manetei de siguranță oprește motorul în 3 secunde.**
 5. Porniți motorul, printr-o mișcare fermă de tragere a mânerului de pornire în sus. (P)
 6. **Oprirea motorului** Slăbiți maneta de siguranță.

FOLOSIRE

Datorită limitațiilor de lubricare la motor, mașina de tuns nu trebuie folosită pe pante cu un unghi de înclinație mai mare de 30 °. (Q)

Înainte de cosire, obiectele cum ar fi rămurele, jucării și pietre trebuie să depășească de pe gazon. (R)

Evitați să treceți cu lama peste obiecte cum ar fi pietre, rădăcini, etc, care duc la deteriorarea motorului.

Tundeți gazonul de două ori pe săptămână în perioada

cea mai activă de creștere a ierburilor.

Nu tăiați niciodată mai mult de 1/3 din lungimea firului de iarbă, în special în sezonul secetos. (S)

La prima tăiere folosiți o treaptă înaltă de tăiere.

Examinați rezultatul și coborâți mașina de tuns la înălțimea dorită. Tundeți încet sau tundeți iarba de două ori dacă este foarte lungă.

INTREȚINERE

Deconectați întotdeauna fișa bujiei înainte de reparații, curățare sau întreținere. După 5 ore de funcționare, toate buloanele și șuruburile cu piuliță trebuie verificate dacă sunt bine strânse. Verificați uleiul. Impingeți în jos mânerul până la nivelul solului, atunci când înclinați mașina pentru a o curăța. Această manevră vă evita pierderile de ulei și combustibil.

In mod regulat

1. Spălați cu jet de apă sau îndepărtați cu o perie iarba, frunzele, etc de pe mașina de tuns. (T)
2. Verificați nivelul uleiului.

Întotdeauna manipulați lama cu grijă - marginile ascuțite pot produce leziuni. FOLOSIȚI MĂNUȘI. Înlocuiți lama de metal după 50 ore de cosit sau 2 ani de la fabricare, dacă este mai devreme și indiferent de starea ei de uzură. Dacă lama este crăpată sau deteriorată înlocuiți-o cu alta nouă.

Nu folosiți șurub de fixare a lamei este deteriorat, crăpat sau dacă lipsește.

1. Ascuțirea și balansarea lamei de tăiere. **Deconectați fișa bujiei.** Pentru ascuțire și balansare, demontați lama de tăiere și luați-o la un atelier de deservire. Atunci când reasamblați lama, verificați ca șaiba de siguranță să fie dreaptă și nu îndoită, strângeți șurubul lamei până la un cuplu de torziune de 35-40 Nm. (V)
2. Schimbați uleiul după fiecare sezon sau la 25 ore. Turați motorul până se încălzește. **Deconectați fișa bujiei.** Demontați lama pentru a avea acces la bușonul de golire a uleiului, deschideți bușonul de golire de dedesubtul mașinii de tuns și lăsați să curgă uleiul. Puneți la loc bușonul și umpleți cu ulei nou, SAE 30. (W)
3. Cablul de frânare trebuie reglat să oprească motorul în 3 secunde. **ATENȚIE!** Pentru reglare, contactați un atelier de deservire autorizat. (X)
4. Ridicați capacul și scoateți filtrul de aer. (Z1 & Z2)
5. Curățați filtrul cu o soluție de apă caldă cu săpun și uscați cu grijă. Adăugați 2-3 linguri de ulei, distribuit uniform pe filtru.

Transport

Deconectați fișa bujiei

Slăbiți cablul de la mâner înainte să-l pliați. Evitați deteriorarea cablului. Goliiți rezervorul de benzină. Mașina trebuie golită de ulei și combustibil atunci când este transportată cu mijloace de transport în comun.

Deservire

Atunci când comandați piese de schimb, specificați întotdeauna numărul de serie a mașinii. Verificați întotdeauna după deservire nivelul uleiului.

La sfârșitul sezonului de cosit

1. Înlocuiți lama, buloanele, piulițele sau șuruburile, dacă este nevoie.
2. Curățați bine mașina de tuns iarbă.
3. Cereți la centrul local de întreținere să curețe filtrul de aer și să efectueze reparațiile necesare.
4. Scoateți uleiul și petrolul din motor.

Păstrarea mașinii de tuns gazon

1. Nu puneți la loc mașina de tuns gazon imediat după folosire.
2. Așteptați până ce motorul s-a răcit pentru a evita declanșarea accidentală a unui incendiu.
3. Curățați mașina de tuns gazon.
4. Păstrați mașina într-un loc rece și uscat unde este protejată de deteriorări.

Recomandări de service

Produsul este ușor de identificat printr-o plăcuță, argintie cu negru, indicatoare a caracteristicilor tehnice a produsului. Recomandăm revizuirea produsului și executarea reparațiilor curente cel puțin o dată pe an, mai des în cazul aplicațiilor de specialitate.

Program de întreținere a motorului

Respectați graficul orar sau calendaristic de funcționare, prestabil. Este necesară o verificare mai frecventă dacă se lucrează în condiții nefavorabile.

Primele 5 ore - schimbați uleiul.

La fiecare 5 ore sau zilnic - verificați nivelul uleiului.

Curățați dispozitivul de protecție pentru degete. Curățați în jurul tobei de eșapament.

La fiecare 25 ore sau în fiecare sezon - schimbați uleiul dacă funcționează în condiții grele de lucru sau la temperaturi înalte. Curățați filtrul de aer.

La fiecare 50 ore sau în fiecare sezon - schimbați uleiul. Controlați camera de scântei, acolo unde există.

La fiecare 100 ore sau în fiecare sezon - curățați sistemul de răcire*. Înlocuiți bujia.

* Curățați mai des dacă operați în condiții de praf, dacă deșeurile sunt antrenate de curenți de aer sau dacă operațiile de tundere a ierbi înalte și uscate durează un timp îndelungat.

Motorul mașinii de tuns gazonului este garantat de

Producătorul motorului.

Depistarea defectăunilor

Motorul nu pornește

1. Asigurați-vă că maneta OPC este în poziție de pornire.

2. Verificați să aveți suficient combustibil în rezervor și capacul filtrului de aer să fie curat.

3. Scoateți și uscați bujia.

4. Schimbați benzina dacă este veche. Durează ceva timp, după schimbarea benzinei, până ce benzina proaspătă intră în sistem.

5. Verificați ca șuruburile de fixare a lamei să fie strâns bine. Dacă este slăbit poate duce la dificultăți de pornire.

6. Dacă motorul nu pornește, **deconectați fișa de bujie.**

7. **CONSULTAȚI CENTRUL AUTORIZAT DE DESERVIRE LOCAL.**

Motorul nu are putere și/sau se supraîncălzește

1. Decuplați fișa de bujie și lăsați motorul să se răcească.

2. Curățați firele de iarbă și resturile din jurul motorului și de sub șasiu incluzând gura de evacuare a ierbi și ventilatorului.

3. Curățați filtrul de aer al motorului (cereți acest lucru la centrul local autorizat de deservire).

4. Schimbați benzina dacă este veche. Durează ceva timp, după schimbarea benzinei, până ce benzina proaspătă intră în sistem.

5. Dacă motorul încă nu are putere și/sau este supraîncălzit, **decuplați fișa de bujie.**

6. **CONSULTAȚI CENTRUL AUTORIZAT DE DESERVIRE LOCAL.**

Vibrații excesive

1. Deconectați fișa de bujie.

2. Verificați ca lama să fie corect montată.

3. Dacă lama este deteriorată sau uzată, înlocuiți-o cu una nouă.

4. Dacă vibrațiile persistă, **deconectați fișa de bujie.**

5. **CONSULTAȚI CENTRUL AUTORIZAT DE DESERVIRE LOCAL.**

INFORMAȚII LEGATE DE MEDIUL ÎNCONJURĂTOR

Husqvarna Outdoors Products sunt fabricate conform normelor sistemului de control a mediului ambiant - Environmental Management System - (ISO 14001) folosind, în limita posibilului, componente fabricate într-o manieră care respectă mediul, conform metodelor tehnice proprii companiei, cu potențial de reciclare a uzare/casarea produselor.

- Ambalajul este reciclabil, iar componentele din material plastic au fost etichetate (unde este posibil) pentru reciclare clasificată.
- Trebuie să se țină cont de mediul înconjurător atunci când se aruncă un produs casat.
- Contactați autoritățile locale pentru informații legate de distrugerea/reciclarea produselor uzate.

EVACUAREA COMBUSTIBILILOR ȘI A ULEIURILOR LUBRIFIANTE

- Purtați îmbrăcăminte de protecție atunci când lucrați cu combustibili și lubrifianți.
- Evitați contactul cu pielea.
- Goliiți benzina și uleiul de motor înainte de a transporta produsul.
- Contactați autoritățile locale pentru informații legate de cea mai apropiată stație de reciclare/depozitare.



NU aruncați combustibilul/uleiurile folosite împreună cu guniul menajer.



Combustibilul/uleiurile folosite sunt periculoase, dar pot fi reciclate și trebuie duse la stații special amenajate în acest scop.



NU aruncați combustibilul/uleiurile folosite în apă.



A NU se înclina

Piese de schimb

Lamă

Număr piesă: 5839740-10

Declarație de conformitate CE

Huskvarna AB, S-561 82 Huskvarna, Sweden

Declarăm pe propria răspundere că produsul(ele);

Categoria..... **Lawnmower = Motocositoare**
Tip **LB 146**
Identificator de serie..... **Consultați eticheta de identificare a produsului**
Anul construcției..... **Consultați eticheta de identificare a produsului**

Se conformează cerințelor și reglementărilor fundamentale ale următoarelor Directive CE:

2006/42/EC, 2004/108/EC, 2000/14/EC, 2011/65/EU

bazate pe următoarele standarde armonizate UE aplicate:

ISO 5395, EN 55012

Nivelul maxim ponderat A de presiune acustică L_{pA} la nivelul operatorului, înregistrat pe un eșantion din produsul(ele) de mai sus este dat în tabel.

Valoarea ponderată maximă a vibrațiilor la nivelul mâinii/brațului măsurată conform EN ISO 20643 pe un eșantion din produsul(ele) de mai sus este dată în tabel.

2000/14/EC: Valorile Puterii Acustice Măsurate L_{WA} și Puterii Acustice Garantate L_{WA} sunt în concordanță cu diagramele tabelare.

Procedura de evaluare a conformității..... Annex VI

Autoritatea înștiințată.....

SMP Svensk Maskinprovning AB
Fyrisborgsgatan 3
SE-754 50 Uppsala



Huskvarna 04/10/2015

C.Losdal

Cercetare și dezvoltare director

Documentație pentru utilizator sau tehnică

Tip:	LB 146
Lățimea lamei (cm)	46
Puterea nominală kW	1,9
Viteza de rotație a dispozitivului de tăiere (rpm)	2900
Nivelul puterii acustice măsurate L_{WA} (dB(A))	93
Nivelul puterii acustice garantate L_{WA} (dB(A))	94
Presiune sonoră L_{pA} (dB(A))	80,2
Incertitudine K_{pA} (dB(A))	2,5
Vibrații mână/braț a_h (m/s ²)	5,7
Incertitudine K_{ah} (m/s ²)	1.5
Greutatea (Kg)	19

Puterea nominală a motorului (motoarelor) indicate este puterea medie netă (la turația specificată) a unui motor tipic de producție pentru modelul de motor, măsurată conform standardului SAE J1349 / ISO 1585. Motoarele produse în masă pot avea valori diferite. Puterea reală a motorului instalat în produsul final va depinde de turația de funcționare, condițiile de mediu și alte variabile.

BELGIQUE/BELGIË	Husqvarna BELGIUM NV, BERGENSESTEENWEG 719, 1502 LEMBEEK Tel: 02 363 0311, Fax: 02 363 0391
ČESKÁ REPUBLIKA	Husqvarna Česko s.r.o., oz Husqvarna Outdoor Products, Dobronická 635, 148 25 Praha 4 Tel: 02/6111 2408-9, Info-linka: 0800/110 220 Internet: www.partner-flymo.cz E-mail: info@husqvarna.cz
DANMARK	Flymo/Partner A/S, Lundtoftegårdsvej 93A, 2800 Kgs.Lyngby Tel: 4587 7577, Fax: 45933308, www.flymo-partner.dk
DEUTSCHLAND	Husqvarna Deutschland GmbH, Julius Hofmann Str. 4, 97469 Gochsheim Tel: 097 21 7640, Fax:097 21 764202
ESTONIA	Husqvarna Eesti OÜ, Mustamäe tee 24, 10621 Tallinn Tel: +372 6650030
FRANCE	Husqvarna Jardin SAS54, 54, rue Lambrechts, BP316, 92402 COURBEVOIE cedex Tel 01 46 67 8141, Fax 01 43 34 2491
FINLAND SUOMI	OY Husqvarna AB, PL185, 00511 HELSINKI Tel: 00 39611, Fax: 00 39 612632
ITALIA	McCulloch Italiana s.r.l. Via Como 72, 23868 Valmadrera (LECCO) Tel: 800 017829, Fax: 0341 581671
IRELAND	Flymo Ireland Tel: 01 4565222, Fax: 01 4568551
MAGYARORSZÁG	Husqvarna Magyarország Kft., 1142 Budapest, Erzsébet királyné u. 87 Tel: 06-1-467 32 72, Fax: 06-1-221 50 56
NORGE	Flymo/Partner, div. av Husqvarna Norge AS Postboks 200, 1541 Vestby Tel: 69 10 47 90
NEDERLAND	Husqvarna Nederland BV, Vennootsweg 1, 2404 CG Alphen aan den Rijn Tel: +31(0) 172468322, Fax: +31(0) 172468219
ÖSTERREICH	HUSQVARNA Zentralwerkstätte, Industriezelle 36, 4020 LINZ, Tel: 0732 770101-60, Fax: 0732 795922
POLSKA	Husqvarna Poland Sp. z o.o. 03-371 Warszawa, ul. Wysockiego 15B Tel:- (22) 8332949
SLOVENIJA	SKANTEH d.o.o. Tel:- (061) 133 70 68, Fax:-(061) 133 70 68
SLOVENSKA	Husqvarna Slovakia s.r.o., Borova Sihot 211, 033 01 Lipt. Hradok Tel: 044 522 14 19, Fax: 044 522 14 18, www.flymo-partner.sk
SCHWEIZ/SUISSE/SUIZZERA	Husqvarna Schweiz AG, Industriestrasse 10, 5506 Mägenwil Tel 062/889 93 50, Fax 062/889 93 60
SVERIGE	Husqvarna AB, Sverige Tel: 036 – 14 67 00, Fax: 036 – 14 60 70
UNITED KINGDOM	Husqvarna Outdoor Products United Kingdom Tel: 0844 844 4558, Fax: 01325 310339

Husqvarna AB
S-561 82
Husqvarna
Sweden

Copyright © 2013 Husqvarna AB (publ). All rights reserved. Husqvarna and other product and feature marks are trademarks of the Husqvarna Group as displayed at www.international.husqvarna.com

