

Bruksanvisning Bruksanvisning
Bruksanvisning Käyttöohje

345FR 545FX 545FXT
545RX 545RXT

Läs igenom bruksanvisningen noggrant och förstå innehållet innan du använder maskinen.

Læs brugsanvisningen omhyggeligt igennem og forstå indholdet, inden du bruger maskinen.

Les nøye gjennom bruksanvisningen og forstå innholdet før du bruker maskinen.

Lue käyttöohje huolellisesti ja ymmärrä sen sisältö, ennen kuin alat käyttää konetta.

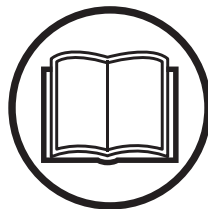

SE (2-36)

DK (37-71)

NO (72-106)

FI (107-141)

SYMBOLFÖRKLARING

Symboler

WARNING! Röjsågar, buskröjare och trimmers kan vara farliga! Slarvigt eller felaktigt användande kan resultera i allvarliga skador eller dödsfall för användaren eller andra. Det är mycket viktigt att du läser och förstår innehållet i bruksanvisningen.

Läs igenom bruksanvisningen noggrant och förstå innehållet innan du använder maskinen.

Använd alltid:

- Använd skyddshjälm där det finns risk för fallande föremål
- Godkända hörselskydd
- Godkända ögonskydd

Max. varvtal på utgående axel, rpm



Denna produkt överensstämmer med gällande EG-direktiv.



Varning för utslungade föremål och rikoschetter.



Användare av maskinen ska under arbetets gång se till att inga människor eller djur kommer närmare än 15 meter.



Maskiner utrustade med såg- eller gräsklinga kan rycka våldsamt i sidled när klingan kommer i kontakt med fasta föremål. Detta kallas kast. Klingan kan åstadkomma amputation av armar och ben. Håll alltid människor och djur minst 15 meter bort från maskinen.



Använd alltid godkända skyddshandskar.



Använd halkfria och stadiga stövlar.



Bränslepump

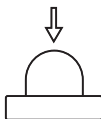

Choke: Ställ chokereglaget i chokeläge.



Dekompressionsventil: Ventilen används för att minska trycket i cylindern, detta för att underlätta starten av maskinen. Dekompressionsventilen bör alltid användas vid start.

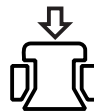

Handtagsvärme



Avsedd endast för icke-metallisk flexibel skärutrustning, d v s trimmerhuvud med trimmerlina.



Bulleremissioner till omgivningen enligt Europeiska Gemenskapens direktiv. Maskinens emission anges i kapitel Tekniska data och på dekal.



Övriga på maskinen angivna symboler/dekaler avser specifika krav för certifieringar på vissa marknader.

Kontroll och/eller underhåll skall utföras med motorn frånslagen, med stoppkontakten i läge STOP.



Använd alltid godkända skyddshandskar.



Regelbunden rengöring krävs.



Okulär kontroll.



Godkända ögonskydd måste användas.



INNEHÅLL

Innehåll

SYMBOLFÖRKLARING

Symboler 2

INNEHÅLL

Innehåll 3

INLEDNING

Bäste kund! 4

VAD ÄR VAD?

Vad är vad på röjsågen? 5

ALLMÄNNA SÄKERHETSINSTRUKTIONER

Åtgärder före användning av ny röjsåg, buskröjare eller trimmer 6

Viktigt 6

Personlig skyddsutrustning 7

Maskinens säkerhetsutrustning 7

Skärutrustning 10

MONTERING

Montering av styre och gashandtag 13

Transportläge, styre 13

Montering av skärutrustning 13

Montering av skyddskappa 14

Montering av klingskydd/kombiskydd, gräsklinga och gräskniv 14

Montering av klingskydd och sågklinga 15

Montering av övriga skydd och skärutrustningar .. 15

Inpassning av sele och röjsåg 16

Balance X 16

Balance XT 17

BRÄNSLEHANTERING

Bränslesäkerhet 19

Drivmedel 19

Tankning 20

START OCH STOPP

Kontroll före start 21

Start och stopp 21

ARBETSTEKNIK

Allmänna arbetsinstruktioner 23

UNDERHÅLL

Förgasare 27

Ljuddämpare 27

Kylsystem 28

Luftfilter 28

Vinkelväxel 28

Drivaxel 29

Tändstift 29

Vinterbruk 29

Felsökningsschema 31

Underhållsschema 32

TEKNISKA DATA

Tekniska data 33

EG-försäkrän om överensstämmelse 36

INLEDNING

Bäste kund!

Gratulerar till Ditt val att köpa en Husqvarna-produkt! Husqvarna har anor som går tillbaka till 1689 då kung Karl XI lät uppföra en fabrik på stranden av Huskvarnaån för tillverkning av musköter. Placeringen vid Huskvarnaån var logisk, eftersom ån användes för att alstra vattenkraft och på så sätt utgjorde ett vattenkraftverk. Under de mer än 300 år som Husqvarna-fabriken funnits har otaliga produkter tillverkats, allt från vedspisar till moderna köksmaskiner, symaskiner, cyklar, motorcyklar mm. 1956 lanserades den första motorgräsklipparen som följdes av motorsågen 1959 och det är inom detta område Husqvarna idag verkar.

Husqvarna är idag en av världens ledande tillverkare av skogs- och trädgårdsprodukter med kvalitet och prestanda som högsta prioritet. Affärsidén är att utveckla, tillverka och marknadsföra motordrivna produkter för skogs- och trädgårdsbruk samt bygg- och anläggningsindustrin. Husqvarnas mål är också att vara i framkant vad gäller ergonomi, användarvänlighet, säkerhet och miljötänkande, varför en mängd olika finesser tagits fram för att förbättra produkterna inom dessa områden.

Vi är övertygade om att Ni med tillfredsställelse kommer att uppskatta vår produkts kvalitet och prestanda under en lång tid framöver. Ett köp av någon av våra produkter ger Dig tillgång till professionell hjälp med reparationer och service om något ändå skulle hända. Om inköpsstället för maskinen inte var någon av våra auktoriserade återförsäljare, fråga dem efter närmaste serviceverkstad.

Vi hoppas att Du kommer att vara nöjd med Din maskin och att den ska få vara Din följeslagare under en lång tid framöver. Tänk på att denna bruksanvisning är en värdehandling. Genom att följa dess innehåll (användning, service, underhåll etc) kan Du väsentligt höja maskinens livslängd och även dess andrahandsvärde. Om Du säljer Din maskin, se till att överlåta bruksanvisningen till den nya ägaren.

Tack för att du använder en Husqvarna-produkt!

Husqvarna AB arbetar ständigt med att vidareutveckla sina produkter och förbehåller sig därför rätten till ändringar beträffande bl.a. form och utseende utan föregående meddelande.

VAD ÄR VAD?

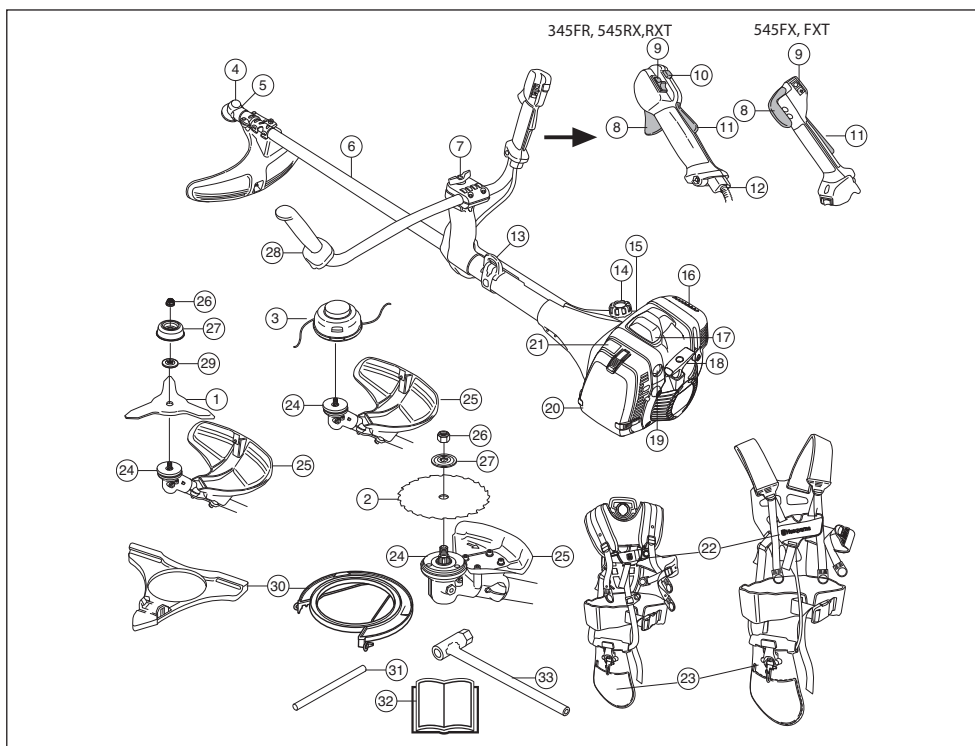

Vad är vad på röjsågen?

- | | |
|---|-----------------------------|
| 1 Gräsklinga (345FR, 545RX, 545RXT) | 18 Starthandtag |
| 2 Sågklinga (345FR, 545FX, 545FXT) | 19 Bränslepump |
| 3 Trimmerhuvud (345FR, 545RX, 545RXT) | 20 Luftfilterlock |
| 4 Vinkelväxel | 21 Chokereglage |
| 5 Påfyllning av smörjmedel, vinkelväxel | 22 Sele, snabbutlösning |
| 6 Riggör | 23 Sele, puta |
| 7 Handtagsjustering | 24 Medbringare |
| 8 Gasreglage | 25 Skydd för skärutrustning |
| 9 Stoppkontakt | 26 Låsmutter |
| 10 Startgasknapp | 27 Stödfläns |
| 11 Gasreglagespärr | 28 Styre |
| 12 Justering av gasvajer | 29 Stödkopp |
| 13 Upphångningsögla | 30 Transportskydd |
| 14 Bränsletank | 31 Låspinne |
| 15 Dekompressionsventil | 32 Bruksanvisning |
| 16 Ljuddämpare | 33 Klingmutternyckel |
| 17 Tändhatt och tändstift | |

ALLMÄNNA SÄKERHETSINSTRUKTIONER

Åtgärder före användning av ny röjsåg, buskröjare eller trimmer

- Läs igenom bruksanvisningen noggrant.
- Kontrollera skärutrustningens montering och justering.



WARNING! Långvarig exponering för buller kan ge bestående hörselskador. Använd därför alltid godkända hörselskydd.



WARNING! Under inga förhållanden får maskinens ursprungliga utformning ändras utan tillstånd från tillverkaren. Använd alltid originaltillbehör. Icke auktoriserade ändringar och/eller tillbehör kan medföra allvarliga skador eller dödsfall för föraren eller andra.



WARNING! En röjsåg, buskröjare eller trimmer kan felaktigt eller slarvigt använd vara ett farligt redskap, som kan orsaka allvarliga skador eller dödsfall för användaren eller andra. Det är mycket viktigt att du läser och förstår innehållet i denna bruksanvisning.

Viktigt

VIKTIGT!

Röjsågen eller grästrimmern är endast konstruerad för grästrimming, gräsröjning och/eller skogsröjning. Nationella eller lokala bestämmelser kan reglera användningen. Följ givna regler.

De enda tillbehör du får använda motorenheten som drivkälla till är de skärutrustningar vi rekommenderar i kapitel Tekniska data.

Använd aldrig maskinen om du är trött, om du är sjuk, om du har druckit alkohol eller intagit andra droger eller om du använder vissa mediciner som kan påverka din syn, omdömesförmåga eller koordinering.

Använd personlig skyddsutrustning. Se anvisningar under rubrik "Personlig skyddsutrustning".

Använd aldrig en maskin som modifierats så att den ej längre överensstämmer med originalutförandet.

Använd aldrig en maskin som är felaktig. Följ underhålls-, säkerhetskontroll- och serviceinstruktioner i denna bruksanvisning. Vissa underhålls- och serviceåtgärder skall utföras av tränade och kvalificerade specialister. Se anvisningar under rubrik Underhåll.

Samtliga kåpor, skydd och handtag måste vara monterade före start. Se till att tändhatt och tändkabel är oskadade för att undvika risk för elektrisk stöt.

Användare av maskinen ska se till att inga människor eller djur under arbetet kommer närmare än 15 meter.

Då flera användare arbetar med samma arbetsställe ska säkerhetsavståndet vara minst dubbla trädhöjden, dock minst 15 meter.

Inspektera hela maskinen innan användning. Följ underhållsschemat under kapitel Underhåll.



WARNING! Denna maskin alstrar under drift ett elektromagnetiskt fält. Detta fält kan under vissa omständigheter ge påverkan på aktiva eller passiva medicinska implantat. För att reducera risken för allvarliga eller livshotande skador rekommenderar vi därför personer med implantat att rådgöra med läkare samt tillverkaren av det medicinska implantatet innan denna maskin används.



WARNING! Att köra en motor i ett instängt eller dåligt ventilerat utrymme kan orsaka dödsfall genom kvävning eller kolmonoxidförgiftning.

ALLMÄNNA SÄKERHETSINSTRUKTIONER

Personlig skyddsutrustning

VIKTIGT!

En röjsåg, buskröjare eller trimmer kan felaktigt eller slarvigt använd vara ett farligt redskap, som kan orsaka allvarliga skador eller dödsfall för användaren eller andra. Det är mycket viktigt att du läser och förstår innehållet i denna bruksanvisning.

Vid all användning av maskinen skall godkänd personlig skyddsutrustning användas. Personlig skyddsutrustning eliminerar inte skaderisken, men den reducerar effekten av en skada vid ett olyckstillbud. Be din återförsäljare om hjälp vid val av utrustning.



WARNING! Var alltid uppmärksam på varningssignaler eller tillrop när hörselskydd används. Tag alltid av hörselskydden så snart motorn stoppats.

HJÄLM

Hjälm ska användas om röjningsstammarna är högre än 2 m.



HÖRSELSKYDD

Hörselskydd med tillräcklig dämpning ska användas.



ÖGONSKYDD

Godkända ögonskydd skall alltid användas. Används visir måste även godkända skyddsglasögon användas. Med godkända skyddsglasögon menas de som uppfyller standard ANSI Z87.1 för USA eller EN 166 för EU-länder.



HANDSKAR

Handskar ska användas när det behövs, t ex vid montering av skärutrustning.



STÖVLAR

Använd stövlar med stålhätta och halkfri sula.



KLÄDSEL

Använd rivstarkt material i klädseln och undvik alltför vida kläder som lätt hakar fast i ris och grenar. Använd alltid kraftiga långbyxor. Bär inte smycken, kortbyxor eller sandaler och gå inte barfota. Se till att håret inte hänger nedanför axlarna.

FÖRSTA FÖRBAND

Första förband ska alltid finnas till hands.



Maskinens säkerhetsutrustning

I detta avsnitt förklaras vilka maskinens säkerhetsdetaljer är, vilken funktion de har samt hur kontroll och underhåll skall utföras för att säkerställa att de är i funktion. Se kapitel Vad är vad?, för att hitta var dessa detaljer är placerade på din maskin.

Maskinens livslängd kan förkortas och risken för olyckor kan öka om underhåll av maskinen inte utförs på rätt sätt och om service och/eller reparationer inte utförs fackmannamässigt. Om du behöver ytterligare upplysningar kontakta närmaste serviceverkstad.

VIKTIGT!

All service och reparation av maskinen kräver specialutbildning. Detta gäller särskilt maskinens säkerhetsutrustning. Om maskinen inte klarar någon av nedan listade kontroller ska du uppsöka din serviceverkstad. Ett köp av någon av våra produkter garanterar att du kan få en fackmannamässig reparation och service utförd. Om inköpsstället för maskinen inte är en av våra servande fackhandlare, fråga dem efter närmaste serviceverkstad.



WARNING! Använd aldrig en maskin med defekt säkerhetsutrustning. Maskinens säkerhetsutrustning ska kontrolleras och underhållas som beskrivits i detta avsnitt. Om din maskin inte klarar alla kontrollerna ska serviceverkstad uppsökas för reparation.

ALLMÄNNA SÄKERHETSINSTRUKTIONER

Gasreglagespärr

Gasreglagespärren är konstruerad att förhindra ofrivillig aktivering av gasreglaget. När spärren (A) trycks ner i handtaget (= när man håller om handtaget) frikopplas gasreglaget (B). När greppet om handtaget släpps återställs både gasreglaget samt gasreglagespärren till sina respektive ursprungslägen. Detta sker via två av varandra oberoende returfjädersystem. Detta läge innebär att gasreglaget automatiskt läses på tomgång.

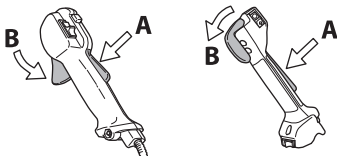

Kontrollera att gasreglaget är låst i tomgångsläge när gasreglagespärren är i sitt ursprungsläge.

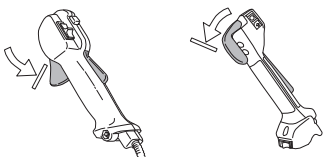

Tryck in gasreglagespärren och kontrollera att den återgår till sitt ursprungsläge när den släpps.

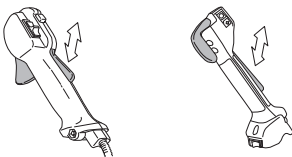

Kontrollera att gasreglaget och gasreglagespärren går lätt samt att deras returfjädersystem fungerar.

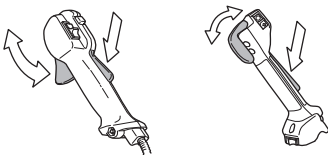

Se anvisningar under rubrik Start. Starta maskinen och ge full gas. Släpp gasreglaget och kontrollera att skärutrustningen stannar och att den förblir stillastående. Om skärutrustningen roterar med gasreglaget i

tomgångsläge ska förgasarens tomgångsjustering kontrolleras. Se anvisningar under rubrik Underhåll.

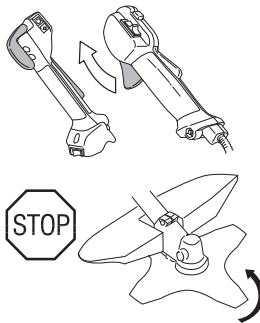

Stoppkontakt

Stoppkontakten ska användas för att stänga av motorn.

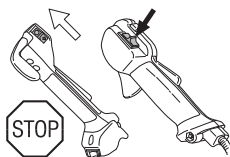

Starta motorn och kontrollera att motorn stängs av när stoppkontakten förs till stoppläget.

Skydd för skärutrustning



Detta skydd är avsett att förhindra att lösa föremål slungas iväg mot användaren. Skyddet förhindrar också användaren från att komma i kontakt med skärutrustningen.

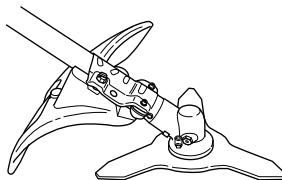

Kontrollera att skyddet är oskadat och fritt från sprickbildning. Byt skydd om det utsatts för slag eller har sprickor.

Använd alltid rekommenderat skydd för den specifika skärutrustningen. Se kapitel Tekniska data.



WARNING! Under inga omständigheter får någon skärutrustning användas utan att godkänt skydd monterats. Se kapitel Tekniska data. Om fel eller defekt skydd monteras, kan detta orsaka allvarlig personskada.

ALLMÄNNA SÄKERHETSINSTRUKTIONER

Avvibreringssystem



Din maskin är utrustad med ett avvibreringssystem, vilket är konstruerat att ge en så vibrationsfri och behaglig användning som möjligt.

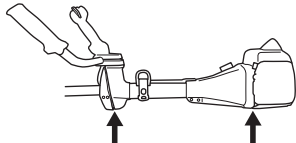

Användning av felaktigt lindad lina eller felaktig skärutrustning ökar vibrationsnivån. Se anvisningar under rubrik Skärutrustning.

Maskinens avvibreringssystem reducerar överföringen av vibrationer mellan motorenhet/skärutrustning och maskinens handtagsenhet.

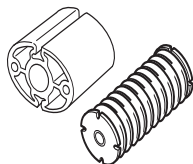

Kontrollera regelbundet avvibreringselementen efter materialsprickor och deformationer. Kontrollera att avvibreringselementen är hela och fast förankrade.



WARNING! Överexponering av vibrationer kan leda till blodkärls- eller nervskador hos personer som har blodcirkulationsstörningar. Uppsök läkare om ni upplever kroppsliga symptom som kan relateras till överexponering av vibrationer. Exempel på sådana symptom är domningar, avsaknad av känsel, "kittlingar", "stickningar", smärta, avsaknad eller reducering av normal styrka, förändringar i hudens färg eller dess yta. Dessa symptom uppträder vanligtvis i fingrar, händer eller handleder. Riskerna kan öka vid låga temperaturer.

Snabbutlösning

Framtill finns en lättåtkomlig snabbutlösning som säkerhetsåtgärd om motorn fattar eld eller vid annan situation då det gäller att frigöra sig från maskinen och selen. Se anvisningar under rubrik Inpassning av sele och röjsåg. På vissa selar finns även en snabbutlösning vid upphängningskroken.

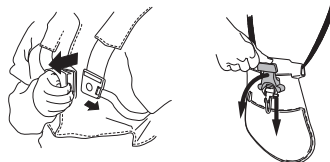

Kontrollera att selens remmar är rätt placerade. När selen och maskinen är justerade, kontrollera att selens snabbutlösning fungerar.

Ljuddämpare



WARNING! Använd aldrig maskinen inomhus eller i utrymmen som saknar ventilation. Avgaserna innehåller kolmonoxid, en luktlös, giftig och livsfarlig gas.

Ljuddämparen är konstruerad för att ge så låg ljudnivå som möjligt samt för att leda bort motorns avgaser från användaren. Ljuddämpare utrustad med katalysator är även konstruerad för att reducera skadliga ämnen i avgaserna.



I länder med varmt och torrt klimat är risken för bränder påtaglig. Vi har därför utrustat vissa ljuddämpare med ett sk. gnistfångarnät. Kontrollera om din maskins ljuddämpare har ett sådant nät.

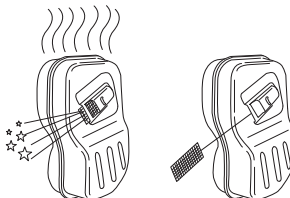

För ljuddämpare är det mycket viktigt att instruktionerna för kontroll, underhåll och service följs. Se anvisningar under rubrik Kontroll, underhåll och service av maskinens säkerhetsutrustning.

ALLMÄNNA SÄKERHETSINSTRUKTIONER

Använd aldrig en maskin som har en defekt ljuddämpare.



Kontrollera regelbundet att ljuddämparen sitter fast på motorn.

Är din maskins ljuddämpare utrustad med ett gnistfångarnät, skall detta rengöras regelbundet. Ett igensatt nät leder till varmkörning av motorn med allvarlig motorskada som följd.



WARNING! Katalysatorljuddämparen blir mycket het såväl vid användning som efter stopp. Detta gäller även vid tomgångskörning. Beröring kan orsaka brännskador på huden. Var uppmärksam på brandfaran!



WARNING! Ljuddämparen innehåller kemikalier som kan vara cancerframkallande. Undvik kontakt med dessa kemikalier ifall ljuddämparen skulle gå sönder.

VIKTIGT! Motorns avgaser är heta och kan innehålla gnistor vilka kan orsaka brand. Starta därför aldrig maskinen inomhus eller nära elfångt material!

Låsmutter



För viss typ av skärutrustning används låsmutter för fastsättning.

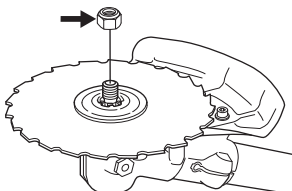

Vid montering, drag åt muttern mot skärutrustningens rotationsriktning. Vid demontering, lossa muttern i

skärutrustningens rotationsriktning. (OBS! Muttern är vänstergängad.) Vid lossdragning och åtdragning av sågklingans mutter finns risk för att skada sig på sågklingans tänder. Se därför till att handen befinner sig i skydd av klingskyddet vid detta arbete. Använd alltid en hylsnyckel med tillräckligt långt skaft för att möjliggöra detta. Pilen på bilden visar inom vilket område hylsnyckeln ska arbeta vid loss- respektive åtdragning av muttern.

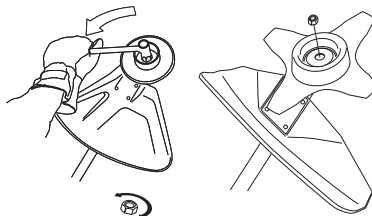

Låsmutterns nylonlåsning får ej vara så sliten att den kan skruvas med fingrarna. Låsningen ska hålla minst 1,5 Nm. Muttern ska bytas efter det att den skruvats på ca 10 gånger.

Skärutrustning

Detta avsnitt behandlar hur du genom korrekt underhåll samt genom användning av korrekt typ av skärutrustning:

- Reducerar maskinens kastbenägenhet.
- Erhåller maximal skärprestanda.
- Ökar skärutrustningens livslängd.

VIKTIGT!

Använd endast skärutrustning tillsammans med det skydd som vi rekommenderar! Se kapitel Tekniska data.

Se skärutrustningens anvisningar för korrekt laddning av lina och val av rätt lindiameter.

Håll klingans skärtänder väl och korrekt skärpta! Följ våra rekommendationer. Se även instruktion på klingförpackningen.

Håll korrekt skränkning! Följ våra instruktioner och använd rekommenderad filmall.



WARNING! Stanna alltid motorn innan du arbetar med något på skärutrustningen. Denna fortsätter att rotera även sedan gasreglaget släppts. Kontrollera att skärutrustningen har stannat helt och tag bort kabeln från tändstiftet innan du börjar med något arbete på den.



WARNING! En felaktig skärutrustning eller en felaktigt filad klinga ökar risken för kast.

ALLMÄNNA SÄKERHETSINSTRUKTIONER

Skärutrustning

Sågklinga är avsedd att användas vid sågning av vedartade träslag.

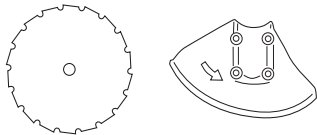

Gräsklinga och gräskniv är avsedda att användas för röjning av grövre gräs.

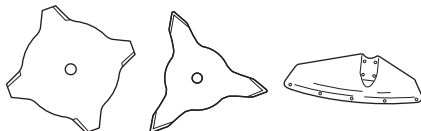

Hackkniv är avsedd att användas för röjning av grövre gräs och buskar.



Trimmerhuvud är avsett för grästrimning.



Grundregler



Använd endast skärutrustning tillsammans med det skydd som vi rekommenderar! Se kapitel Tekniska data.



Håll klingans skärtänder väl och korrekt skärpta! Följ våra instruktioner och använd rekommenderad filmall. En felskärpt eller skadad klinga ökar risken för olyckor.

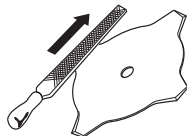

Håll korrekt skränkning på sågklingan! Följ våra instruktioner och använd rekommenderat skränkverktyg.

En felaktigt skränkta sågklinga ökar risken för fastlåsnung och kast samt skador på sågklingan.

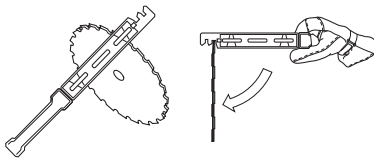

Kontrollera skärutrustningen med avseende på skador och sprickbildning. En skadad skärutrustning ska alltid bytas ut.

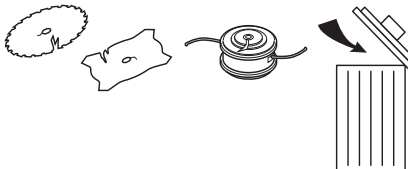

Filning av gräskniv och gräsklinga



- Se skärutrustningens förpackning för korrekt filning. Klingan och kniven filas med en enkelgradig flatfil.
- Fila alla eggar lika mycket för att bevara balansen.

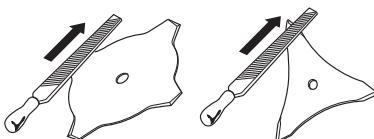

VARNING! Kassera alltid en klinga som är böjd, skev, spräckt, brusten eller skadad på något annat sätt. Försök aldrig att rikta en skev klinga för ny användning. Använd endast originalklingor av föreskriven typ.

ALLMÄNNA SÄKERHETSINSTRUKTIONER

Filning av sågklinga



- Se skärutrustningens förpackning för korrekt filning.

En korrekt filad klinga är en förutsättning för ett effektivt arbete och för att undvika onödigt slitage på klinga och röjsåg.



- Se till att ha ett bra stöd för klingan då du filar. Använd en 5,5 mm rundfil tillsammans med filhållare.

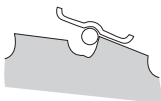

- Filningsvinkel 15°. Varannan tand filas åt höger och varannan tand åt vänster. Om klingan blivit svårt stensågad kan tändernas översida i undantagsfall behöva justeras med flatfil. Detta sker i så fall innan filning med rundfil sker. Filning av översidan måste ske lika på alla tänderna.

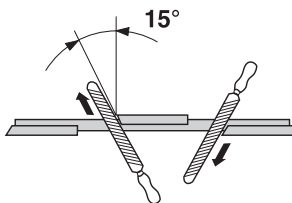

Justera skränkningen. Den ska vara 1 mm.

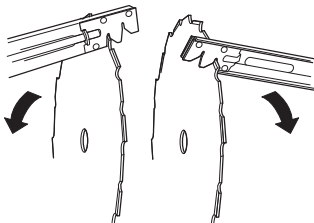

Trimmerhuvud

VIKTIGT!

Se alltid till att trimmerlinan lindas hårt och jämnt runt trimman, annars uppstår hälsofarliga vibrationer i maskinen.

- Använd endast de trimmerhuvuden och trimmerlinor som rekommenderas. De har utprovats av tillverkaren för att passa en viss motorstorlek. Speciellt viktigt är detta när ett helautomatiskt trimmerhuvud används. Använd endast rekommenderad skärutrustning. Se kapitel Tekniska data.



- Generellt fordrar en mindre maskin små trimmerhuvuden och vice versa. Detta på grund av att vid avverkning med lina måste motorn slunga ut lina radiellt från trimmerhuvudet samt även möta motståndet från det gräs som avverkas.
- Linans längd är också viktig. En längre lina fordrar större motorstyrka än en kort, vid samma diameter på lina.
- Se till att den kniv som sitter på trimmerskyddet är intakt. Den används för att skära av lina till rätt längd.
- För att öka livslängden på lina kan den läggas i vatten ett par dygn innan användning. Lina blir då segare och håller längre.

MONTERING

Montering av styre och gashandtag



OBS! Vissa modeller har gashandtaget monterat från fabrik.

- Demontera skruven vid bakre delen av gashandtaget.
- För på gashandtaget på styrets högra del (se bild).

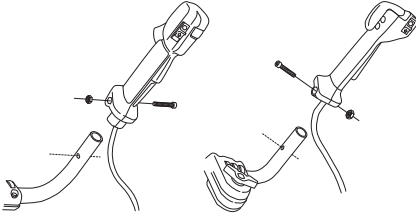

- Passa in hålet för fästskruven i handtaget med hålet i styret.
- Återmontera skruven i hålet vid bakre delen på handtaget.
- Skruva in skruven genom handtaget och styret. Drag åt.
- Lossa vredet från styrfästet.
- Placera styret enligt bild. Montera fästdetaljerna och drag åt vredet lätt.

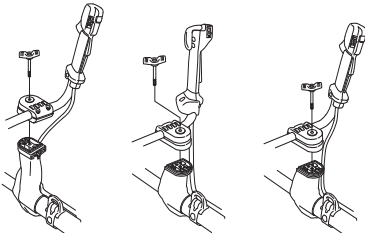

545 RX, 545 RXT 545 FX, 545 FXT 345 FR

- Tag på selen och häng maskinen i upphängningskroken. Gör nu en finjustering så att maskinen ger en bekväm arbetsställning när den hänger i selen.



- Drag åt vredet.

Transportläge, styre



- Styret kan lätt vridas längs med riggröret för enklare transport och förvaring.
- Lossa vredet. Vrid styret medurs så att gashandtaget hamnar mot motorn.
- Vik därefter ned styret runt riggröret. Drag åt vredet.

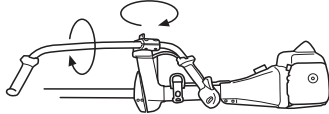

- Montera transportskyddet på skärutrustningen.

Montering av skärutrustning

Använd alltid godkända skyddshandskar.



VARNING!

Vid montering av skärutrustning är det ytterst viktigt att medbringarens/stödflänsens styrning hamnar rätt i skärutrustningens centrumhål. Felaktigt monterad skärutrustning kan orsaka allvarlig och/eller livshotande personskada.

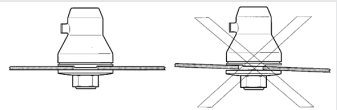

VARNING! Under inga omständigheter får någon skärutrustning användas utan att godkänt skydd monterats. Se kapitel Tekniska data. Om fel eller defekt skydd monteras, kan detta orsaka allvarlig personskada.

VIKTIGT! För att få använda såg- eller gräsklinga måste maskinen vara utrustad med rätt styre, klingskydd och sele.

MONTERING

Montering av skyddskappa



Vid användning av trimmerhuvud/plastknivar och kombiskydd, ska skyddskappan alltid vara monterad. När gräsklinga och kombiskydd används, ska skyddskappan vara demonterad.

Passa in skyddskappans styrning i spåret på kombiskyddet. Snäpp sedan fast skyddskappan på skyddet med de fyra snabbspännena.

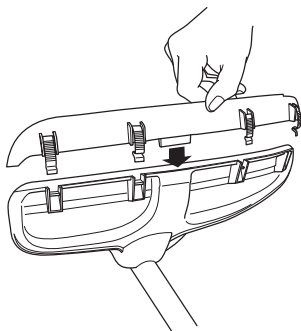

Demontering av skyddskappan görs enklast med hjälp av tändstiftsnyckeln, se bild.

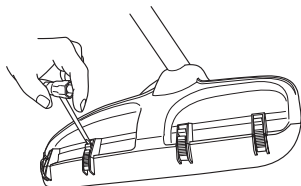

Montering av klingskydd/ kombiskydd, gräsklinga och gräskniv



Klingskyddet/kombiskyddet (A) krokas fast i fästet på riggröret och fixeras med en skruv.

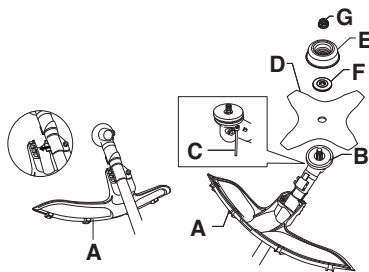

OBS! Se till att skyddskappan är demonterad.

- Använd rekommenderat klingskydd. Se kapitel Tekniska data.
- Vrid runt klingaxeln tills ett av medbringarens hål sammanfaller med motsvarande hål i växelhuset.
- För in låsningen (C) i hålet så att axeln låses.
- Placera klingan (D), stödkopp (E) och stödfjäns (F) på utgående axel.
- Montera muttern (G). Muttern skall dras åt med ett moment av 35-50 Nm (3,5-5 kpm). Använd hylsnyckeln i verktygssatsen. Håll i nyckelns skaft så nära klingskyddet som möjligt. Muttern dras åt när nyckeln förs mot rotationsriktningen (OBS! vänstergängad).

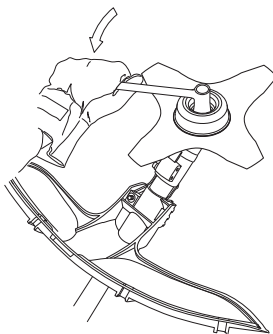

MONTERING

Montering av klingskydd och sågklinga



OBS! Använd alltid rekommenderat skydd för den specifika skärutrustningen. Se kapitel Tekniska data.

545FX, 545FXT

- Klingskyddet (A) monteras med 4 skruvar (L) enligt bild.

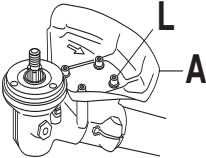

345FR, 545RX, 545RXT

- Montera hållaren (R) och överfallet (J) med 2 skruvar (H) på växelhuset.
- Fäst därefter klingskyddet (A) med 4 skruvar (L) i hållaren (N).

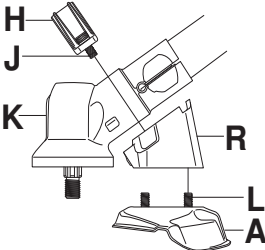

- Montera medbringare (B) på utgående axel.
- Vrid runt klingaxeln tills ett av medbringarens hål sammanfaller med motsvarande hål i växelhuset.
- För in låspinnen (C) i hålet så att axeln låses.
- Placera klingan (D) och stödfänsen (F) på utgående axel.

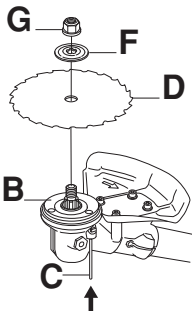

- Montera muttern (G). Muttern skall dras åt med ett moment av 35-50 Nm (3,5-5 kpm). Använd hylsnyckeln i verktygssatsen. Håll i nyckelns skaft så nära klingskyddet som möjligt. Muttern dras åt när nyckeln förs mot rotationsriktningen (OBS! vänstergångad).

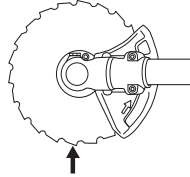

Vid lossdragning och åtdragning av sågklingans mutter finns risk för att skada sig på sågklingans tänder. Se därför till att handen befinner sig i skydd av klingskyddet vid detta arbete. Använd alltid en hylsnyckel med tillräckligt långt skaft för att möjliggöra detta. Pilen på bilden visar inom vilket område hylsnyckeln ska arbeta vid loss- respektive åtdragning av muttern.

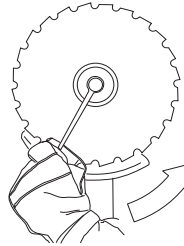

Montering av övriga skydd och skärutrustningar



- Montera trimmerskydd/kombiskydd (A) för arbete med trimmerhuvud/plastknivar. Haka på trimmerskyddet/kombiskyddet (A) på plåthållarens (M) båda krokarna. Vik skyddet runt riggröret och dra fast det med skruven (L) på motsstående sida av riggröret. Använd låspinnen (C). Lägg låspinnen i spåret på skruvsjälens och drag åt. Se bild.

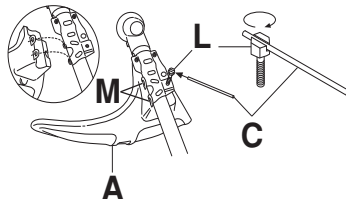

MONTERING

- Montera medbringare (B) på utgående axel.

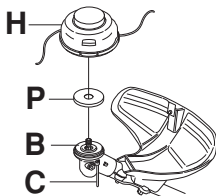

- Centraera plåtkoppen (P) på medbringarens klingstyrning.
- Vrid runt klingaxeln tills ett av medbringarens hål sammanfaller med motsvarande hål i växelhuset.
- För in låspinne (C) i hålet så att axeln låses.
- Gänga på trimmerhuvudet/plastknivarna (H) moturs.
- Demontering sker i omvänd ordningsföljd.

Inpassning av sele och röjsåg



VARNING! Vid arbete med röjsåg ska den alltid hakas fast i selen. Annars kan du inte manövrera röjsågen säkert och detta kan orsaka skada på dig själv eller andra. Använd aldrig en sele med trasig snabbtösnings.

Balance X



(345FR, 545RX)

Säkerhetsutlösning

Fäll ut den röda låsarmen för att frigöra maskinen från selen.

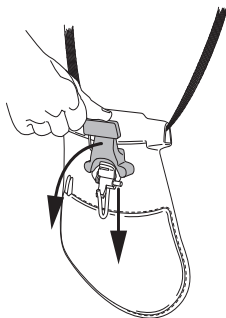

Injustering av selen

- 1 Spänn åt höftbandet så att det sitter stadigt.

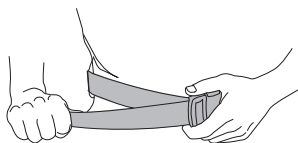

- 2 Spänn remmen, som ligger runt bröstkorgen under vänster arm, så att den ligger an lätt mot kroppen.

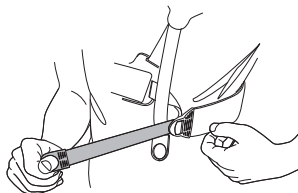

- 3 Justera axelbanden så att en jämn belastning på axlarna erhålls. Tryck neråt på upphängningskroken för att belasta selen.

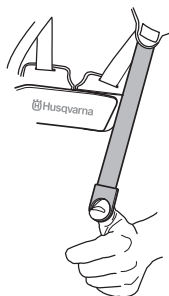

- 4 Justera in höjden på upphängningskroken enligt instruktion för standardsele. (Skogsröjning)



- 5 Vill man sänka upphängningskroken för t.ex. gräsröjning flyttas upphängningskrokens rem (A) till det nedre fästet på ryggplattan.

MONTERING

- 6 För att överföra mer belastning från axelbanden till höftbandet, kan det elastiska bandet (B) spännas hårdare.

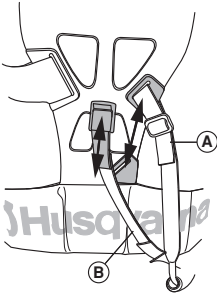

Balance XT



(545FX, 545FXT, 545RXT)

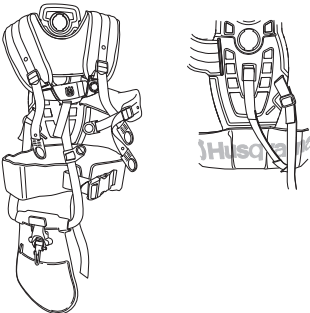

Säkerhetsutlösning

Fäll ut den röda låsarmen för att frigöra maskinen från selen.

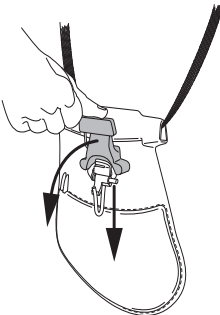

Injustering av selen

- 1 Justera in selen efter personens längd. Flytta axelbandsinfästningen till lämplig hål på ryggsplattan genom att trycka in den fjädrande låsningen och vrida axelbandsinfästningen.

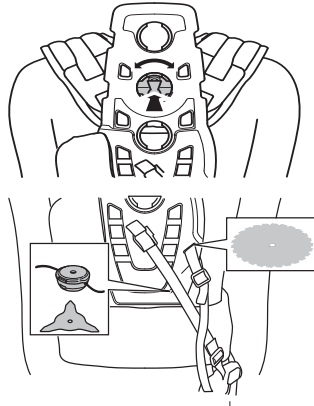

- 2 Spänn åt höftbandet så att det sitter stadigt.

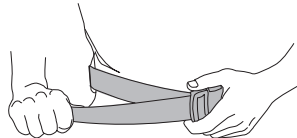

- 3 Höftbältet bör sitta ungefär mitt på höftbenet.
4 Tryck ihop bröstplattan.

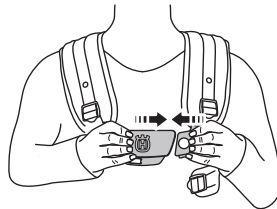

- 5 Koppla sidorem till bröstplattan.

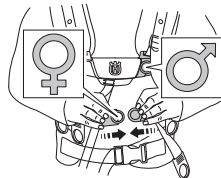

- 6 För att avlasta tryck över bröstkorg går det att koppla ihop sidorem med rem till puta. (Lämpligt för kvinnor).

MONTERING

- 7 Justera axelbanden så att en jämn belastning på axlarna erhålls. Tryck neråt på upphängningskroken för att belasta selen.

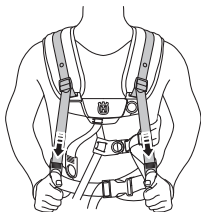

- 8 Justera in sidoremmen runt bröstkorgen tills bröstplattan är centrerad på bröstkorgen.

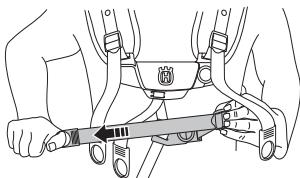

Justera in höjden på upphängningskroken enligt instruktion. (För skogsröjning bör kroken vara ca 10 cm under höftbenet.)

- 9 Vill man sänka upphängningskroken för t.ex. gräsröjning flyttas upphängningskrokens rem (A) till det nedre fästet på rygglattan. Framre rem som är fäst i bröstplattan kan också justeras efter behov.
- 10 För att överföra mer belastning från axelbanden till höftbandet, kan det elastiska bandet (B) spännas hårdare.

Rätt balans

1 Skogsröjning

Maskinen balanseras genom att flytta upphängningsöglan på maskinen framåt eller bakåt. På vissa modeller är upphängningsöglan fixerad, men denna har då ett flertal hål för upphängningskroken. Rätt balans har maskinen när den fritt hänger vågrätt i upphängningskroken. På så vis kan risken för stensågning minskas om du behöver släppa styret.

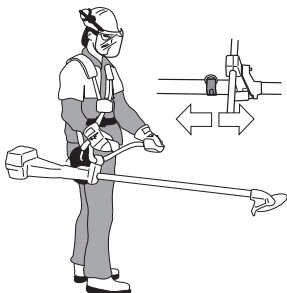

2 Gräsröjning

Låt klingan balansera på lagom klipphöjd, d v s nära marken.



BRÄNSLEHANTERING

Bränslesäkerhet

Starta aldrig maskinen:

- 1 Om du spillt bränsle på den. Torka av allt spill och låt bensenresterna avdunsta.
- 2 Om du spillt bränsle på dig själv eller dina kläder, byt kläder. Tvätta de kroppsdelar som varit i kontakt med bränsle. Använd tvål och vatten.
- 3 Om maskinen läcker bränsle. Kontrollera regelbundet efter läckage från tanklock och bränsleledning.

Transport och förvaring

- Förvara och transportera maskinen och bränslet så att eventuellt läckage och ångor inte riskerar att komma i kontakt med gnistor eller öppen låga, exempelvis från elmaskiner, elmotorer, elkontakter/strömbrytare eller värmepannor.
- Vid förvaring och transport av bränsle ska för ändamålet speciellt avsedda och godkända behållare användas.
- Vid längre tids förvaring av maskinen ska bränsletanken tömmas. Hör med närmaste bensinstation var du kan göra dig av med bränsleöverskott. Töm tanken i avsedd behållare och i ett välventilerat utrymme.
- Se till att maskinen är väl rengjord och att fullständig service är utförd innan långtidsförvaring.
- Skärutrustningens transportskydd ska alltid vara monterat under transport eller förvaring av maskinen.
- Säkra maskinen under transport.
- För att undvika ofrivillig start av motorn, ska alltid tändhatten avlägsnas vid långtidsförvaring, om maskinen ej är under uppsikt och vid alla förekommande serviceåtgärder.
- Låt maskinen svalna innan den ställs in i förvaringsutrymmet.



WARNING! Var försiktig vid hantering av bränsle. Tänk på brand-, explosions- och inandningsrisker.

Drivmedel

OBS! Maskinen är försedd med en tvåtaktsmotor och måste alltid köras på en blandning av bensen och tvåtaktsolja. För att säkerställa rätt blandningsförhållande är det viktigt att noggrant mäta den oljemängd som skall blandas. Vid tillblandning av små bränslemängder inverkar även små felaktigheter i oljemängden kraftigt på blandningsförhållandet.



WARNING! Bränsle och bränsleångor är mycket brandfarliga och kan ge allvarliga skador vid inandning och hudexponering. Var därför försiktig vid hantering av bränsle och sörg för god luftventilation vid bränslehantering.



WARNING! Sörg för god luftventilation vid bränslehantering.

Bensin



OBS! Använd alltid oljeblandad kvalitetsbensin med minst 90 oktan (RON). Om din maskin är utrustad med katalysator (se kapitel Tekniska data) skall alltid blyfri oljeblandad kvalitetsbensin användas. En blyad bensin förstör katalysatorn.

Där miljöanpassad bensin, s.k. alkylatbensin finns tillgänglig ska sådan användas.



- Rekommenderat lägsta oktantal är 90 (RON). Om man kör motorn på bensin med ett lägre oktantal än 90 kan så kallad spikning uppträda. Detta leder till ökad motortemperatur, som kan orsaka svåra motorhaverier.
- Vid arbete med kontinuerligt höga varvtal rekommenderas högre oktantal.

Tvåtaktsolja

- För bästa resultat och funktion använd HUSQVARNA tvåtaktsolja, som är speciellt tillverkad för våra luftkylda tvåtaktsmotorer.
- Använd aldrig tvåtaktsolja avsedd för vattenkylda utombordsmotorer, s.k. outboardoil (benämnd TCW).
- Använd aldrig olja avsedd för fyrtaktsmotorer.
- En låg oljekvalitet eller för fet olje/bränsle blandning kan äventyra katalysatorns funktion och minska dess livstid.
- Blandningsförhållande
1:50 (2%) med HUSQVARNA tvåtaktsolja.
1:33 (3%) med andra oljor gjorda för luftkylda tvåtaktsmotorer klassade för JASO FB/ISO EGB.

Bensin, liter	Tvåtaktsolja, liter	
	2% (1:50)	3% (1:33)
5	0,10	0,15
10	0,20	0,30
15	0,30	0,45
20	0,40	0,60

BRÄNSLEHANTERING

Blandning

- Blanda alltid bensin och olja i en ren behållare godkänd för bensin.
- Börja alltid med att fylla i hälften av bensinen som skall tillblandas. Fyll därefter i hela oljemängden. Blanda (skaka) bränsleblandningen. Fyll återstående mängd bensin.
- Blanda (skaka) bränsleblandningen omsorgsfullt innan maskinens bränsletank fylls.

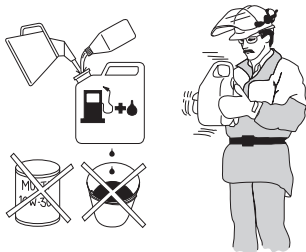

- Blanda inte bränsle för mer än max 1 månads behov.
- Om maskinen inte används under en längre tid skall bränsletanken tömmas och rengöras.



VARNING! Katalysatorljuddämparen blir mycket het såväl vid användning som efter stopp. Detta gäller även vid tomgångskörning. Var uppmärksam på brandfaran, speciellt vid hantering nära brandfarliga ämnen och/eller gaser.

Tankning



VARNING! Följande försiktighetsåtgärder minskar brandrisken:

Blanda bensinen utomhus och inte i närheten av värmekällor.

Rök inte eller placera något varmt föremål i närheten av bränsle.

Tanka aldrig med motorn i drift.

Stanna motorn och låt den svalna några minuter före tankning.

Öppna tanklocket sakta vid bränslepåfyllning så att eventuellt övertryck sakta försvinner. Drag åt tanklocket noga efter tankning. Tanka i väl ventilerade områden. Tanka aldrig maskinen inomhus.

Flytta alltid maskinen från tankningsplatsen och bensindunken före start.

- Använd bränslebehållare med överfyllnadsskydd.
- Om du spillt bränsle på den. Torka av allt spill och låt bensinresterna avdunsta.
- Torka rent runt tanklocket. Föroreningar i tanken orsakar driftstörningar.
- Se till att bränslet är väl blandat genom att skaka behållaren innan tanken fylls.

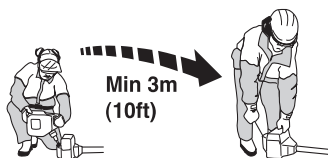

START OCH STOPP

Kontroll före start



- Kontrollera klingan så att sprickor inte har uppstått i tandbottnar eller vid centrumhålet. Vanligaste orsaken till att sprickor bildas är att skarpa hörn i tandbottnarna har uppstått vid filning eller att klingan använts med slöa tänder. Kassera klingan om sprickor kan upptäckas.

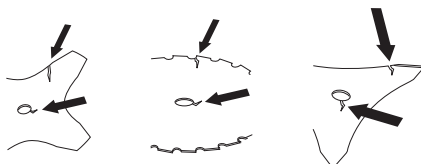

- Kontrollera stödfälansen så att inga sprickor har uppstått på grund av utmatning eller för hård åtdragning. Kassera stödfälansen om sprickor kan upptäckas.

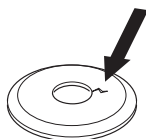

- Se till att låsmuttern inte förlorar sin låskraft. Mutterlåsningen ska ha ett låsmoment på minst 1,5 Nm. Låsmutterns åtdragningsmoment ska vara på 35-50 Nm.



- Kontrollera klingskyddet så att det är oskadat och fritt från sprickbildning. Byt klingskydd om det utsatts för slag eller har sprickor.
- Kontrollera trimmerhuvudet och trimmerskyddet så att de är oskadade och fria från sprickbildning. Byt trimmerhuvud eller trimmerskydd om de utsatts för slag eller har sprickor.

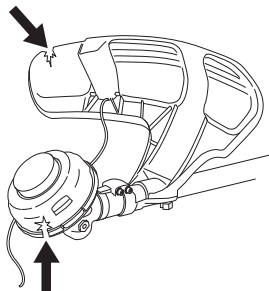

- Använd aldrig maskinen utan skydd eller med defekt skydd.
- Samtliga kåpor skall vara korrekt monterade och felfria före start av maskinen.

Start och stopp



VARNING! Komplet kopplingskåpa med riggrör måste vara monterad innan maskinen startas, annars kan kopplingen lossna och orsaka personskador.

Flytta alltid maskinen från tankningsplatsen och bensindunken före start. Placera maskinen på ett fast underlag. Se till att skärutrustningen ej kan ta i något föremål.

Se till att inga obehöriga finns inom arbetsområdet, annars finns risk för allvarliga personskador. Säkerhetsavståndet är 15 meter.

Kall motor

Choke: Ställ chokereglaget (A) i chokeläge.

Bränslepump: Tryck på bränslepumpens gummiblåsa (B) upprepade gånger tills bränsle börjar fylla blåsan. Blåsan behöver ej fyllas helt.

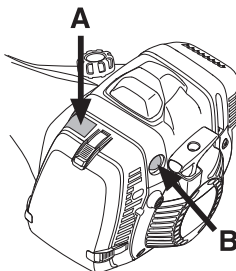

Varm motor

Använd samma startförfarande som för kall motor men utan att ställa chokereglaget i chokeläge.

Startgas: (545FX, 545FXT)

Startgasläge erhålles genom att ställa chokereglaget i chokeläge och sedan tillbaks till utgångsläget.

Startgas: (345FR, 545RX, 545RXT)

Startgasläge erhålles genom att först trycka in gasreglagespärren och gasreglaget och sedan trycka in startgasknappen (A). Släpp sedan gasreglagespärren och gasreglaget och därefter startgasknappen. Startgasfunktionen är nu aktiverad. För att återställa

START OCH STOPP

motorn till tomgång trycks gasreglagespärren och gasreglaget in.

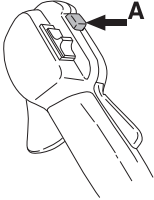

Dekompressionsventil

Om maskinen är utrustad med en dekompressionsventil (A): Tryck in ventilen för att minska trycket i cylindern, detta för att underlätta starten av maskinen.

Dekompressionsventilen bör alltid användas vid start. När maskinen har startat återgår ventilen automatiskt till utgångsläget.

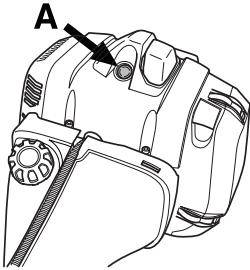

Start



WARNING! När motorn startas med chokereglaget i choke- eller startgasläge börjar skärutrustningen omedelbart att rotera.

Tryck maskinkroppen mot marken med vänster hand (OBS! Ej med foten!). Grip starthandtaget, drag med höger hand långsamt ut startlinan tills ett motstånd känns (starthakarna griper in) och gör därefter snabba och kraftfulla ryck. **Vira aldrig startlinan runt handen.**

Återställ chokereglaget omedelbart när motorn tänds och gör förnyade startförsök tills motorn startar. När motorn startar, ge snabbt fullgas och startgasen kopplas automatiskt ur.

OBS! Drag inte ut startlinan helt och släpp inte heller starthandtaget från helt utdraget läge. Detta kan orsaka skador på maskinen.



Stopp

345FR, 545RX, 545RXT

Motorn stannas genom att tändningen slås ifrån.

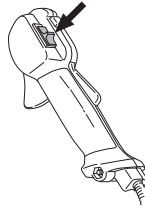

545FX, 545FXT

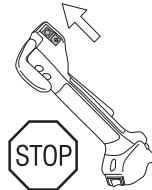

Handtagsvärme

(545FXT)

Modeller försedda med värmeelement i handtagen har en strömbrytare vid gashandtaget för till- och frånslag av värmen. Värmeelementen finns i både höger och vänster handtag och håller automatiskt en temperatur av ca 70° när värmen är tillslagen.

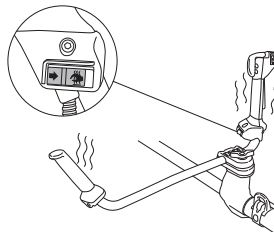

Allmänna arbetsinstruktioner

VIKTIGT!

Detta avsnitt behandlar grundläggande säkerhetsregler för arbete med röjsåg och trimmer.

När du råkar ut för en situation som gör dig osäker angående fortsatt användning ska du rådfråga en expert. Vänd dig till din återförsäljare eller din serviceverkstad.

Undvik all användning du anser dig otillräckligt kvalificerad för.

Före användning måste du förstå skillnaden mellan skogsröjning, gräsröjning och grästrimming.

Grundläggande säkerhetsregler



1 lakta omgivningen:

- För att säkerställa att inte människor, djur eller annat kan påverka din kontroll över maskinen.
 - För att säkerställa att inte människor, djur eller annat riskerar att komma i kontakt med skärutrustningen eller lösa föremål som slungas iväg av skärutrustningen.
 - OBS! Använd aldrig maskinen utan möjlighet att kunna påkalla hjälp i händelse av olycka.
- 2 Inspektera arbetsområdet. Avlägsna alla lösa föremål, så som stenar, krossat glas, spikar, ståltråd, snören med mera, som kan slungas iväg eller trassla in sig i skärutrustningen.
- 3 Undvik användning vid ogynnsamma väderleksförhållanden. Exempelvis tät dimma, kraftigt regn, hård vind, stark kyla, osv. Att arbeta i dåligt väder är tröttsamt och kan skapa farliga omständigheter, exempelvis halt underlag, påverkande på trädets fallriktning, m.m.
- 4 Se till att du kan gå och stå säkert. Titta efter eventuella hinder vid en övåntad förflyttning (rötter, stenar, grenar, gropar, diken, osv.). lakta stor försiktighet vid arbete i sluttande terräng.



- 5 Var ytterst försiktig vid sågning i träd som är spända. Ett spänt träd kan både före och efter genomsågning sprätta tillbaka till sitt normalläge. Felaktig placering av dig och sågsnittet kan leda till att trädet träffar dig eller maskinen så att du tappar kontrollen. Båda omständigheterna kan orsaka allvarlig personskada.



- 6 Håll god balans och säkert fotfäste. Sträck dig inte för långt. Ha alltid ett stadigt fotfäste och god balans.
- 7 Använd alltid båda händerna för att hålla i maskinen. Håll maskinen på höger sida av kroppen. Akta dig för varma ytor på maskinen. Se till att hålla klippaggregatet så långt som möjligt från kroppen.



- 8 Vid arbete med röjsåg ska den alltid hakas fast i selen. Annars kan du inte manövrera röjsågen säkert och detta kan orsaka skada på dig själv eller andra. Använd aldrig en sele med trasig snabbutlösning.
- 9 Ha skärutrustningen under midjehöjd.
- 10 Vid förflyttning ska motorn stängas av. Vid längre förflyttningar samt transporter ska transportskyddet användas.
- 11 Ställ aldrig ner maskinen med motorn i drift utan att du har uppsikt över den.

ARBETSTEKNIK



VARNING! Varken användaren av maskinen eller någon annan får försöka att dra undan det skurna materialet när motorn eller skärutrustningen roterar, eftersom detta kan medföra allvarliga skador.

Stanna motorn och skärutrustningen innan du tar bort material som lindats runt klingaxeln, eftersom det annars finns risk för skador. Under samt en stund efter användning kan vinkelväxeln vara varm. Det finns risk för brännskada vid kontakt.



VARNING! Varning för utslungade föremål. Använd alltid godkända ögonskydd. Luta dig aldrig över skärutrustningens skydd. Stenar, skräp m.m. kan kastas upp i ögonen och vålla blindhet eller allvarliga skador.

Håll obehöriga på avstånd. Barn, djur, åskådare och medhjälpare ska befinna sig utanför säkerhetszonen på 15 m. Stanna maskinen omedelbart om någon närmar sig. Sväng aldrig runt med maskinen utan att först kontrollera bakåt att ingen befinner sig inom säkerhetszonen.



VARNING! Ibland fastnar grenar eller gräs mellan skydd och skärutrustning. Stanna alltid motorn vid rengöring.

Arbetsmetoder



VARNING! Maskiner som är försedda med sågklingor eller gräsknivar kan rycka våldsamt i sidled när klingan eller kniven kommer i kontakt med ett fast föremål. Detta kallas kast. Ett kast kan vara så kraftigt att maskinen och/eller den som handhar den knuffas åt oberäkneligt håll, och kan medföra att kontrollen över maskinen går förlorad. Kast kan inträffa utan förvarning om maskinen hakar i något, stannar eller kör fast. Kast inträffar oftare i områden där det är svårt att se det material som kapas eller skärs.

Undvik att såga i skärområdet mellan klockan 12 och 3 på klingan. Av klingans rotationshastighet kan kast inträffa just i detta ansättningsområde på klingan, då ansättning sker på grövre stammar.

- Innan röjningen påbörjas kontrolleras röjningsområdet, hur terrängen är, markens lutning, om det är stenigt, gropigt osv.

- Börja därefter i den änden av skiftet som är lättast, och få en bra öppning på röjningen.
- Arbeta systematiskt fram och tillbaka tvärs över skiftet och ta i varje slag en arbetsbredd av ca 4-5 m. Då utnyttjas maskinens fulla räckvidd åt båda hållen och användaren får ett lättisamt och omväxlande arbetsområde att arbeta igenom.

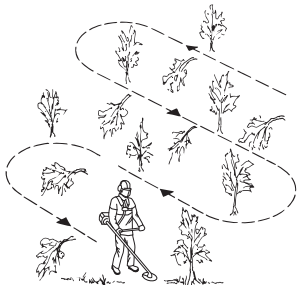

- Gångstråkens längd bör vara ca 75 m. Flytta bränsledepån allteftersom arbetet fortgår.
- Vid sluttande terräng bör gångstråken läggas vinkelrätt mot lutningen. Det är mycket lättare att gå på tvären i en lutning än upp och ner.
- Gångstråken bör läggas så att man slipper att gå över diken eller andra hinder i terrängen. Anpassa även gångstråken till rådande vindförhållanden, så att de röjda stammarna faller ut i den röjda delen av beståndet.



Skogsröjning med sågklinga



- Vid ansättning på grövre stammar ökar risken för kast. Undvik därför att såga i skärområdet mellan klockan 12 och 3.

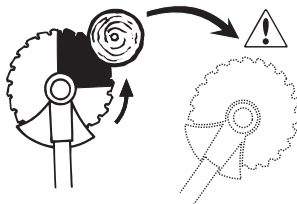

ARBETSTEKNIK

- För att fälla åt vänster ska trädets nederdel föras åt höger. Luta klingan och för den med bestämd rörelse snett ned åt höger. Tryck samtidigt till stammen med klingskyddet. Sätt an klingan mellan klockan 3 och 5. Ge fullgas innan ansättning av klingan.

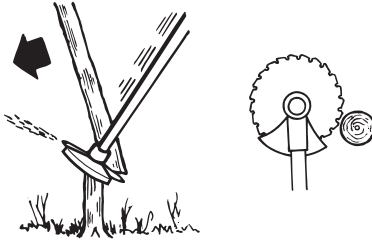

- För att fälla åt höger ska trädets nederdel föras åt vänster. Luta klingan och för den snett uppåt höger. Sätt an mellan klockan 3 och 5 så att klingans rotationsriktning för trädets nederdel åt vänster.

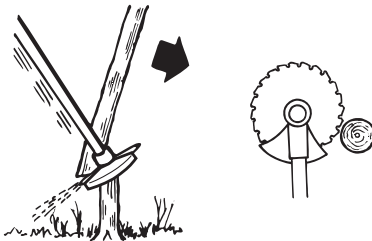

- För att fälla trädet framåt ska trädets nederdel dras bakåt. Dra klingan bakåt med en snabb och bestämd rörelse.

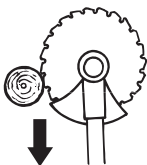

- Grövre stammar, dvs ansättningsstammar, måste sågas från två håll. Gör först en bedömning av stammens fallriktning. Ansätt först på fallsidan. Såga därefter omkull stammen från andra sidan. Matningstrycket anpassas med hänsyn till stammens grovlek och träslagets hårdhet. Klenare stammar

kräver hårdare matning, medan grövre stammar kräver lättare matning.

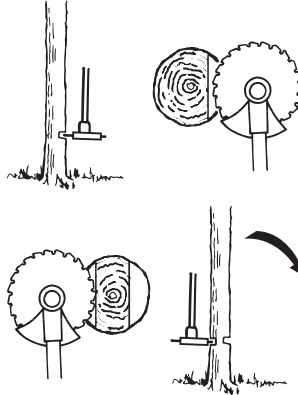

- Om stammarna står mycket tätt, anpassa gånghastigheten efter detta.
- Om klingan körs fast i en stam, ryck aldrig loss maskinen. I så fall kan klinga, vinkelväxel, riggrör eller styre förstöras. Släpp handtagen, fatta tag om riggröret med båda händerna och dra sakta loss maskinen.

Buskröjning med sågklinga

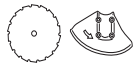

- Klena stammar och sly mejas ner. Arbeta med pendlande sågrörelser i sidled.
- Försök att kapa flera stammar i samma sågrörelse.
- Vid lövbuketter, røj först runt buketten. Börja med att såga av höga stubbar i buketterns ytterdel för att undvika fastsågning. Kapa sedan stubbarna till önskad höjd. Försök sedan att komma in med klingan och såga från buketterns centrum. Om det ändå skulle vara svårt att komma åt, kapa högre stubbar och låt stammarna falla ned. Då minskas risken för fastsågning.

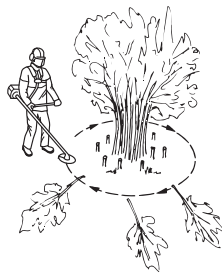

Gräsröjning med gräsklinga



- Gräsklingor och gräsknivar får ej användas till vedartade stammar.
- För alla typer av högt eller kraftigt gräs används gräsklinga.
- Gräs klipps eller slås ned med pendlande rörelse i sidled, där rörelse från höger till vänster är röjningsmomentet och rörelse från vänster till höger är retrurrörelse. Låt klingan arbeta med vänstra sidan (mellan klockan 8 och 12).

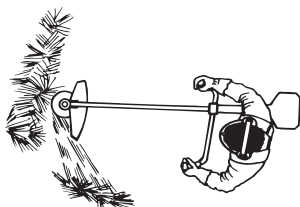

- Om klingan lutar något åt vänster vid gräsröjning, samlas gräset i en sträng som underlättar uppsamling vid t ex krattnet.
- Sträva efter att arbeta rytmiskt. Stå stadigt med fötterna isär. Flytta framåt efter retrurrörelsen och ställ dig stadigt igen.
- Låt stödkoppen ligga an lätt mot marken. Den är till för att skydda klingan från markansättning.
- Minska risken för att materialet ska lindas runt klingan genom att följa dessa regler:
 - 1 Arbeta alltid med full gas.
 - 2 Undvik det just skurna materialet under retrurrörelsen.
- Stanna motorn, lossa selen och placera maskinen på marken innan du samlar ihop det skurna materialet.

Grästrimning med trimmerhuvud



Trimning

- Håll trimmerhuvudet strax ovanför marken och luta det i vinkel. Det är linans ände som utför arbetet. Låt linan arbeta i sin egen takt. Pressa aldrig in linan i materialet som ska tas bort.

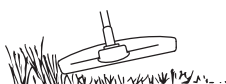

- Linan avlägsnar lätt gräs och ogräs intill väggar, staket, träd och rabatter, men den kan också skada ömtålig bark på träd och buskar samt skada staketstolpar.

- Minska risken för skador på växtligheten genom att korta linan till 10-12 cm och minska motorvarvtalet.

Renskrapning

- Skrapningstekniken avlägsnar all oönskad vegetation. Håll trimmerhuvudet strax ovanför marken och luta det. Låt linans ände slå mot marken runt träd, stolpar, statyer och liknande. OBS! Denna teknik ökar slitaget på linan.



- Linan slits fortare och måste matas fram oftare vid arbete mot stenar, tegel, betong, metallstaket etc än vid kontakt med träd och trästaket.
- Vid trimning och skrapning ska du använda mindre än full gas (80%), för att linan ska hålla längre och trimmerhuvudet ska slitas mindre.

Klippning

- Trimmern är idealisk för klippning på platser som är svåra att komma åt med en vanlig gräsklippare. Håll linan parallell med marken vid klippning. Undvik att trycka ned trimmerhuvudet mot marken eftersom detta kan förstöra gräsmattan och skada redskapet.

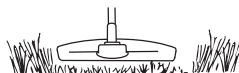

- Undvik att låta trimmerhuvudet ha ständig kontakt med marken under normal klippning. En sådan ständig kontakt kan vålla skador och slitage på trimmerhuvudet.

Sopning

- Den roterande linans fläktverkan kan användas för snabb och enkel rengöring. Håll linan parallell med och över de ytor som ska sopas och för redskapet fram och tillbaka.

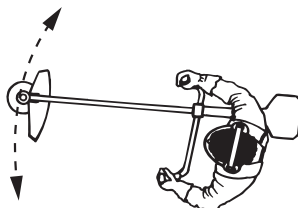

- Vid klippning och sopning ska du använda full gas för att få ett bra resultat.

UNDERHÅLL

Förgasare

Använd alltid godkända skyddshandskar.

Din Husqvarna-produkt har konstruerats och tillverkats enligt specifikationer som reducerar de skadliga avgaserna.

Inställning av tomgångsvarvtalet

Innan några justeringar görs, se till att luftfiltret är rent och att luftfilterlocket sitter på.

Justera tomgångsvarvtalet med tomgångsskruven T, om omjustering skulle behövas. Vrid först T-skraven medurs tills skärutrustningen börjar rotera. Vrid sedan skruven moturs tills skärutrustningen stannar. Ett korrekt justerat tomgångsvarvtal har uppnåtts när motorn går jämnt i varje läge. Det bör även vara en god marginal till det varvtal då skärutrustningen börjar rotera.

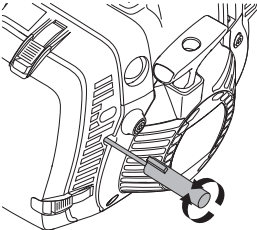

Rekommenderat tomgångsvarvtal: Se kapitel Tekniska data.



WARNING! Kan tomgångsvarvtalet ej justeras så att skärutrustningen står stilla, kontakta din återförsäljare/ serviceverkstad. Använd inte maskinen förrän den är korrekt inställd eller reparerad.

Justering av startgasvarvtal (345FR, 545RX, 545RXT)

För att erhålla rätt startgasvarvtal finns en justering vid gashandtagets bakre del, bredvid kablaget. Med denna skruv (5 mm insex) kan startgasvarvtalet höjas eller sänkas.

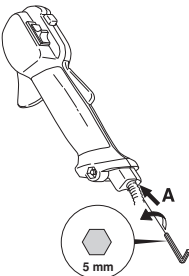

Gör på följande sätt:

- 1 Kör maskinen på tomgång.
- 2 Tryck ner startgasspärren enligt instruktion under rubrik Start och stopp.
- 3 Om startgasvarvtalet är för lågt (under 4000 r/min) skruvas justerskruven A medurs tills skärutrustningen börjar rotera. Skruva därefter A medurs ytterligare 1/2 varv.
- 4 Om startgasvarvtalet är för högt (över 6500 r/min) skruvas justerskruven A moturs tills skärutrustningen stannar. Skruva därefter justerskruven A medurs 1/2 varv.

Ljuddämpare

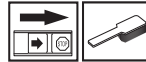

OBS! Vissa ljuddämpare är försedda med katalysator. Se kapitel Tekniska data för att ta reda på om din maskin är försedd med katalysator.

Ljuddämparen är utformad för att dämpa ljudnivån och för att leda avgaserna bort från användaren. Avgaserna är heta och kan innehålla gnistor vilka kan orsaka brand om avgaserna riktas mot ett torrt och brännbart material.

Vissa ljuddämpare är utrustade med ett speciellt gnistfångarnät. Om Din maskin är utrustad med en sådan ljuddämpare bör nätet rengöras en gång per vecka. Detta görs bäst med en stålborste.

På ljuddämpare utan katalysator bör nätet rengöras och eventuellt bytas en gång per vecka. På katalysatorljuddämpare skall nätet kontrolleras och eventuellt rengöras en gång per månad. **Vid ev. skador på nätet skall detta bytas.**

Om nätet ofta är igensatt, kan detta vara ett tecken på att katalysatorns funktion är nedsatt. Kontakta din återförsäljare för kontroll. Med ett igensatt nät överhettas maskinen med skador på cylinder och kolv som följd.



OBS! Använd aldrig maskinen med en ljuddämpare som är i dåligt skick.



WARNING! Katalysatorljuddämparen blir mycket het såväl vid användning som efter stopp. Detta gäller även vid tomgångskörning. Beröring kan orsaka brännskador på huden. Var uppmärksam på brandfaran!

UNDERHÅLL

Kylsystem



För att erhålla rätt driftstemperatur är maskinen utrustad med ett kylsystem.

Kylsystemet består av:

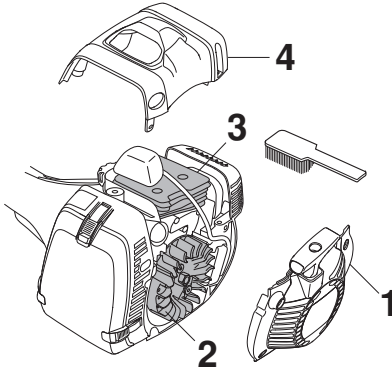

- 1 Luftintag i startapparat.
- 2 Fläktvingar på svänghjulet.
- 3 Kylflänsar på cylindern.
- 4 Cylinderkåpa (leder kylflödet mot cylindern).

Rengör kylsystemet med en borste en gång per vecka, vid svårare förhållanden oftare. Ett smutsigt eller igensatt kylsystem leder till överhettning av maskinen med skador på cylinder och kolv som följd.

Luftfilter



Luftfiltret skall regelbundet rengöras från damm och smuts för att undvika:

- Förgasarrörningar.
- Startproblem.
- Sämre effekt.
- Onödigt slitage på motorns delar.
- Onormalt hög bränsleförbrukning.

Rengör filtret efter 25 timmars drift eller oftare om förhållandena är ovanligt dammiga.

Kontroll av luftfilter (345FR, 545RX, 545RXT) (pappersfilter)

- Ställ chokereglaget i chokeläge.

- Demontera luftfilterkåpan och tag ut filtret.

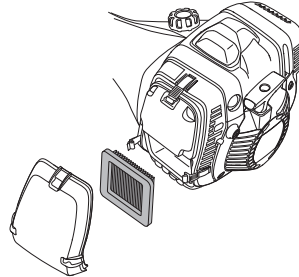

- Kontrollera och rengör filterhuset.
- Kontrollera filtret och byt om det är förorenat eller skadat. Använd Husqvarna original filter.

VIKTIGT! Böj eller vik aldrig ett filter eftersom det kan skadas. Ett skadat luftfilter måste alltid bytas ut.

Kontroll av luftfilter (545FX, 545XT) (nylonfilter)

- Ställ chokereglaget i chokeläge.
- Demontera luftfilterkåpan och tag ut filtret.

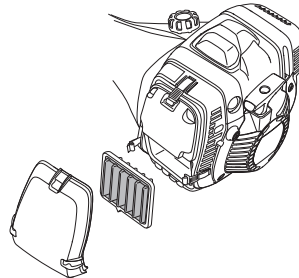

- Kontrollera och rengör filterhuset.
- Rengör filtret om det är förorenat och byt om det är skadat. Rengör filtret med hjälp av varmt tvålsvatten. Använd Husqvarna original filter.

VIKTIGT! Ett skadat luftfilter måste alltid bytas ut.

Vinkelväxel



Vinkelväxeln är från fabriken fylld med lämplig mängd fett. Innan maskinen tas i bruk bör man dock kontrollera att växeln är fylld med fett till 3/4. Använd HUSQVARNA specialfett.

UNDERHÅLL

Smörjmedlet i växelhuset behöver normalt inte bytas annat än vid eventuella reparationer.

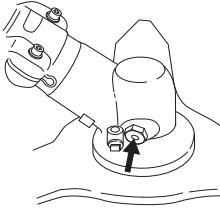

Drivaxel



Vid fulltidsanvändning skall drivaxeln fettas in var tredje månad. Kontakta din återförsäljare om du är osäker på förfarandet.

Tändstift



Tändstiftets kondition påverkas av:

- En felaktigt inställd förgasare.
- En felaktig oljeblandning i bränslet (för mycket eller felaktig olja).
- Ett smutsigt luftfilter.

Dessa faktorer orsakar beläggningar på tändstiftets elektroder och kan försäkra driftstörningar och startsvårigheter.

Om maskinens effekt är låg, om den är svår att starta eller om tomgången är orolig: kontrollera alltid först tändstiftet innan ytterligare åtgärder vidtages. Om tändstiftet är igensatt, rengör det och kontrollera samtidigt att elektrodgapet är 0,5 mm. Tändstiftet bör bytas efter ungefär en månad i drift eller om nödvändigt tidigare.

0,5 mm

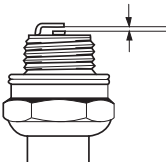

OBS! Använd alltid rekommenderad tändstiftstyp! Felaktigt tändstift kan förstöra kolv/cylinder. Se till att tändstiftet har s.k. radioavstörning.

Vinterbruk

Vid användning av maskinen i kyla och under snöförhållanden kan driftsstörningar uppstå, orsakade av:

- För låg motortemperatur.
- Isbildning på luftfilter och fryssning i förgasare.

Därför krävs ofta speciella åtgärder såsom att:

- Delvis minska startapparaten luftintag och därmed höja motorns arbetstemperatur.
- Förvärma insugsluften till förgasaren genom att utnyttja värmen från ljuddämparen.

Temperatur 5°C eller kallare

- Sätt kylflutledaren med pilen mot snöstjärnan.

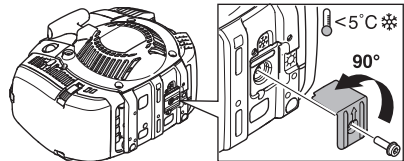

- Varm luft leds då från ljuddämparen till förgasare.
- Vid snöiga förhållanden montera ett täcklock över startapparaten.

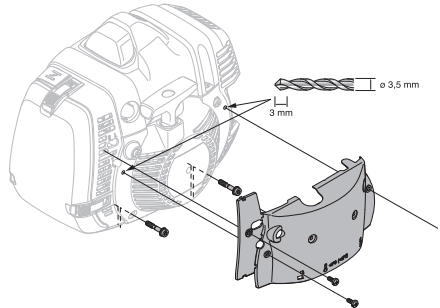

VIKTIGT! Vid temperaturer varmare än 5°C SKALL maskinen återställas till standardutförande. I annat fall riskeras överhettning med svåra motorskador som följd.

Smörjning av wire

(545FXT)

NOTERA!

Wiren är förinmord och behöver inte smörjas förrän behov uppstår.

- Tag bort skyddskåpan.
- Skruva av cylinderkåpan för att kontrollera att gummibälgen på wiren inte blåses upp vid sprayningen.

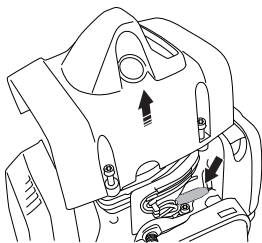

- Skruva av pluggen på smörjnippeln.
- Använd antifryspray med ett 2 mm sprayrör. Spraya i korta intervaller.

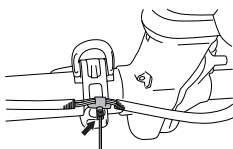

- Montera kåporna.

VIKTIGT! Allt underhåll utöver vad som nämnts i denna bok ska åtgärdas av servande fackhandel (återförsäljare).

UNDERHÅLL

Felsökningsschema

Start problem		
Kontrollera	Möjlig orsak	Åtgärd
Stoppknapp	Stoppläge	Ställ stoppkontakten i startläge.
Starthakar	Fastlåsta starthakar	Justera eller byt starthakarna.
		Rengör runt starthakarna.
		Kontakta en auktoriserad serviceverkstad.
Bränsletank	Fel bränsle påfyllt	Töm bränsletanken och fyll på rätt bränsle
Förgasare	Inställning av tomgångsvarvtalet	Justera tomgångsvarvtalet med hjälp av T-skruven.
Tändstift, ingen gnista	Tändstift smutsigt eller vått	Se till att tändstiftet är torrt och rent.
	Felaktigt avstånd mellan tändstiftets elektroder.	Rengör tändstiftet. Kontrollera att elektrodavståndet är rätt. Se till att tändstiftet har radioavstörning. Se teknisk data för rätt elektrodavstånd.
Tändstift	Tändstiftet sitter löst.	Skruva åt tändstiftet
Bränslefilter	Igensatt bränslefilter	Byt bränslefilter.

Motorn startar men dör direkt.		
Kontrollera	Möjlig orsak	Möjlig åtgärd
Bränsletank	Fel bränsle påfyllt	Töm bränsletanken och fyll på rätt bränsle
Bränslefilter	Igensatt bränslefilter	Byt bränslefilter.
Förgasare	Motorn går inte på tomgång.	Justera tomgångsvarvtalet med hjälp av T-skruven.
Lufffilter	Lufffiltret igensatt	Rengör lufffiltret.

Kontakta din återförsäljare för mer information.

UNDERHÅLL

Underhållsschema

Nedan följer en lista över den skötsel som skall utföras på maskinen. De flesta av punkterna finns beskrivna i avsnittet Underhåll. Användaren får endast utföra sådana underhålls- och servicearbeten som beskrivs i denna bruksanvisning. Mer omfattande ingrepp skall utföras av en auktoriserad serviceverkstad.

Underhåll	Daglig tillsyn	Veckotillsyn	Månadstillsyn
Rengör maskinen utvändigt.	X		
Kontrollera att selen är oskadad.	X		
Kontrollera att gasreglagespär och gasreglage fungerar säkerhetsmässigt.	X		
Kontrollera att handtaget och styret är hela och sitter fast ordentligt.	X		
Kontrollera att stoppkontakten fungerar.	X		
Kontrollera att skärutrustningen inte roterar på tomgång.	X		
Rengör luftfiltret. Byt om det behövs.	X		
Kontrollera att skyddet är oskadat och fritt från sprickbildning. Byt skydd om det utsatts för slag eller har sprickor.	X		
Kontrollera klingan så att den är väl centrerad, har god skärpa och ej har sprickbildningar. En ocentrerad klinga ger upphov till vibrationer som kan orsaka maskinskada.	X		
Kontrollera att trimmerhuvudet är oskadat och inte har några sprickor. Byt trimmerhuvudet om det behövs.	X		
Kontrollera att skärutrustningens låsmutter är korrekt åtdragen.	X		
Vid användande av kullagrad stödkopp kontrollera låsskruvens åtdragning.	X		
Se till att klingans transportskydd är helt och att det kan sättas fast ordentligt.	X		
Kontrollera att skruvar och muttrar är åtdragna.	X		
Kontrollera att inget bränsleläckage finns från motor, tank eller bränsleledningar.	X		
Kontrollera startapparaten med dess lina.		X	
Kontrollera att vibrations-isolatorerna inte är skadade.		X	
Rengör tändstiftet utvändigt. Demontera det och kontrollera elektroavståndet. Justera avståndet till 0,5 mm eller byt tändstift. Se till att tändstiftet har s.k. radioavstörning.		X	
Rengör maskinens kylsystem.		X	
Rengör eller byt ljuddämparens gnistfångarnät (gäller endast ljuddämpare utan katalysator).		X	
Rengör förgasaren utvändigt och utrymmet runt denna.		X	
Kontrollera att vinkelväxeln är fylld till 3/4 med smörjmedel. Fyll på med specialfett om det behövs.		X	
Kontrollera att selens säkerhetsutlösning är oskadad och fungerar.			X
Kontrollera att bränslefiltret ej är förorenat eller att bränsleslangen har sprickor eller andra defekter. Byt om erforderligt.			X
Kontrollera alla kablar och anslutningar.			X
Kontrollera koppling, kopplingsfjädrar och kopplingstrumma med avseende på slitage. Byt om nödvändigt hos auktoriserad serviceverkstad.			X
Byt tändstift. Se till att tändstiftet har s.k. radioavstörning.			X
Kontrollera och rengör eventuellt ljuddämparens gnistfångarnät (gäller endast ljuddämpare med katalysator).			X
Smörj drivaxeln med specialfett.	Görs var tredje månad.		
Byt vibrationsisolatorer efter varje säsong, dock minst en gång per år.			

TEKNISKA DATA

Tekniska data

	345FR	545RX	545RXT
Motor			
Cylindervolym, cm ³	45,7	45,7	45,7
Cylinderdiameter, mm	42	42	42
Slaglängd, mm	33	33	33
Tomgångsvarvtal, r/min	2700	2700	2700
Varvtal på utgående axel, r/min	8800	8800	8800
Max. motoreffekt enligt ISO 8893, kW/ r/min	2,1/9000	2,1/9000	2,1/9000
Katalysatorljuddämpare	Nej	Nej	Nej
Tändsystem			
Tändstift	NGK CMR6H	NGK CMR6H	NGK CMR6H
Elektroddgap, mm	0,5	0,5	0,5
Bränsle-/smörjsystem			
Volym bränsletank, liter/cm ³	0,9	0,9	0,9
Vikt			
Vikt, utan bränsle, skärutrustning och skydd, kg	8,7	8,9	8,7
Bulleremissioner			
(se anm. 1)			
Ljudeffektnivå, uppmätt dB(A)	115	115	115
Ljudeffektnivå, garanterad L _{WA} dB(A)	117	117	117
Ljudnivåer			
(se anm. 2)			
Ekvivalent ljudtrycksnivå vid användarens öra, uppmätt enligt EN ISO 11806 och ISO 22868, dB(A):			
Utrustad med trimmerhuvud (original)	100	100	100
Utrustad med gräsklinga (original)	100	100	100
Utrustad med sågklinga (original)	100	-	-
Vibrationsnivåer			
(se anm. 3)			
Ekvivalenta vibrationsnivåer (a _{hveq}) i handtag uppmätt enligt EN ISO 11806 och ISO 22867, m/s ²			
Utrustad med trimmerhuvud (original), vänster/höger	3,6/3,8	3,2/2,9	3,2/2,9
Utrustad med gräsklinga (original), vänster/höger	3,3/3,0	2,9/2,4	2,9/2,4
Utrustad med sågklinga (original), vänster/höger	3,8/3,2	-	-

Anm. 1: Emission av buller till omgivningen uppmätt som ljudeffekt (L_{WA}) enligt EG-direktiv 2000/14/EG. Redovisad ljudeffektnivå för maskinen är med den original skärutrustning som ger högst nivå. Skillnaden mellan garanterad och uppmätt ljudeffekt är att den garanterade ljudeffekten även inkluderar spridning i mätresultat och variation mellan exemplar av samma modell enligt Direktiv 2000/14/EG.

Anm. 2: Redovisade data för ekvivalent ljudtrycksnivå för maskinen har ett typiskt spridningsmått (standardavvikelse) på 1 dB (A).

Anm. 3: Redovisade data för ekvivalent vibrationsnivå har ett typiskt spridningsmått (standardavvikelse) på 1 m/s².

TEKNISKA DATA

	545FX	545FXT
Motor		
Cylindervolym, cm ³	45,7	45,7
Cylinderdiameter, mm	42	42
Slaglängd, mm	33	33
Tomgångsvarvtal, r/min	2700	2700
Varvtal på utgående axel, r/min	10100	10100
Max. motoreffekt enligt ISO 8893, kW/ r/min	2,2/9000	2,2/9000
Katalysatorljuddämpare	Nej	Nej
Tändsystem		
Tändstift	NGK CMR6H	NGK CMR6H
Elektroddgap, mm	0,5	0,5
Bränsle-/smörjsystem		
Volym bensintank, liter	0,9	0,9
Vikt		
Vikt, utan bränsle, skärutrustning och skydd, kg	8,2	8,4
Bulleremissioner		
(se anm. 1)		
Ljudeffektnivå, uppmätt dB(A)	113	113
Ljudeffektnivå, garanterad L _{WA} dB(A)	114	114
Ljudnivåer		
(se anm. 2)		
Ekvivalent ljudtrycksnivå vid användarens öra, uppmätt enligt EN ISO 11806 och ISO 22868, dB(A):		
Utrustad med trimmerhuvud (original)	-	-
Utrustad med gräsklinga (original)	-	-
Utrustad med sågklinga (original)	99	99
Vibrationsnivåer		
(se anm. 3)		
Ekvivalenta vibrationsnivåer (a _{h_{v,eq}}) i handtag uppmätt enligt EN ISO 11806 och ISO 22867, m/s ²		
Utrustad med trimmerhuvud (original), vänster/höger	-	-
Utrustad med gräsklinga (original), vänster/höger	-	-
Utrustad med sågklinga (original), vänster/höger	2,0/3,2	2,0/3,2

Anm. 1: Emission av buller till omgivningen uppmätt som ljudeffekt (L_{WA}) enligt EG-direktiv 2000/14/EG. Redovisad ljudeffektnivå för maskinen är med den original skärutrustning som ger högst nivå. Skillnaden mellan garanterad och uppmätt ljudeffekt är att den garanterade ljudeffekten även inkluderar spridning i mätresultat och variation mellan exemplar av samma modell enligt Direktiv 2000/14/EG.

Anm. 2: Redovisade data för ekvivalent ljudtrycksnivå för maskinen har ett typiskt spridningsmått (standardavvikelse) på 1 dB (A).

Anm. 3: Redovisade data för ekvivalent vibrationsnivå har ett typiskt spridningsmått (standardavvikelse) på 1 m/s².

TEKNISKA DATA

545RX, 545RXT		
Godkända tillbehör	Typ	Skydd för skärutrustning, Art. nr.
Centrumhål i klingor/knivar Ø 25,4 mm	Gänga klingaxel M12	
Gräsklinga/gräskniv	Multi 255-3 (Ø 255 3-tänder)	537 28 85-01 / 544 46 43-01
	Multi 275-4 (Ø 275 4-tänder)	537 28 85-01 / 544 46 43-01
	Multi 300-3 (Ø 300 3-tänder)	537 28 85-01 / 544 46 43-01
Sågklinga	Maxi XS 200-22 (Ø 200 22-tänder)	537 31 09-01
	Scarlet 200-22 (Ø 200 22-tänder)	537 31 09-01
Plastknivar	Tricut Ø 300 mm (Separata knivar har artikelnummer 531 01 77-15)	537 28 85-01 / 544 46 43-01
Trimmerhuvud	Trimmy S II (Ø 2,4 - 3,3 mm lina)	503 95 43-01 / 544 46 43-01
	Auto 55 (Ø 2,7 - 3,3 mm lina)	503 95 43-01 / 544 46 43-01
	T45x (Ø 2,7 - 3,3 mm lina)	503 95 43-01 / 544 46 43-01
Stödkopp	Fast	
Hackkniv		544 02 65-02

545FX, 545FXT		
Godkända tillbehör	Typ	Skydd för skärutrustning, Art. nr.
Centrumhål i klingor/knivar Ø 20 mm	Gänga klingaxel M12	
Gräsklinga/gräskniv	Multi 255-3 (Ø 255 3-tänder)	537 29 74-01 / 544 46 43-01
	Multi 275-4 (Ø 275 4-tänder)	537 29 74-01 / 544 46 43-01
	Multi 300-3 (Ø 300 3-tänder)	537 29 74-01 / 544 46 43-01
Sågklinga	Maxi XS 200-22 (Ø 200 22-tänder)	574 53 26-01
	Scarlet 200-22 (Ø 200 22-tänder)	574 53 26-01
	Scarlet 225-24 (Ø 225 24-tänder)	574 50 67-02
Plastknivar	Tricut Ø 300 mm (Separata knivar har artikelnummer 531 01 77-15)	537 29 74-01 / 544 46 43-01
Trimmerhuvud	Trimmy S II (Ø 2,4 - 3,3 mm lina)	537 29 73-01 / 544 46 43-01
	Auto 55 (Ø 2,7 - 3,3 mm lina)	537 29 73-01 / 544 46 43-01
	T45x (Ø 2,7 - 3,3 mm lina)	537 29 73-01 / 544 46 43-01
Stödkopp	Fast	

TEKNISKA DATA

345FR		
Godkända tillbehör	Typ	Skydd för skärutrustning, Art. nr.
Centrumhål i klingor/knivar Ø 25,4 mm	Gänga klingaxel M12	
Gräsklinga/gräskniv	Multi 255-3 (Ø 255 3-tänder)	537 28 85-01 / 544 46 43-01
	Multi 275-4 (Ø 275 4-tänder)	537 28 85-01 / 544 46 43-01
	Multi 300-3 (Ø 300 3-tänder)	537 28 85-01 / 544 46 43-01
Sågklinga	Maxi XS 200-22 (Ø 200 22-tänder)	537 31 09-01
	Scarlet 200-22 (Ø 200 22-tänder)	537 31 09-01
Plastknivar	Tricut Ø 300 mm (Separata knivar har artikelnummer 531 01 77-15)	537 28 85-01 / 544 46 43-01
Trimmerhuvud	Trimmy S II (Ø 2,4 - 3,3 mm lina)	503 95 43-01 / 544 46 43-01
	Auto 55 (Ø 2,7 - 3,3 mm lina)	503 95 43-01 / 544 46 43-01
	T45x (Ø 2,7 - 3,3 mm lina)	503 95 43-01 / 544 46 43-01
Stödkopp	Fast	
Hackkniv		544 02 65-02

EG-försäkran om överensstämmelse (Gäller endast Europa)

Husqvarna AB, SE-561 82 Huskvarna, Sverige, tel +46-36-146500, försäkrar härmed att röjsågarna **Husqvarna 345FR, 545FX/FXT, 545RX och 545RXT** från 2016 års serienummer och framåt (året anges i klartext på typskylten plus ett efterföljande serienummer) motsvarar föreskrifterna i RÅDETS DIREKTIV:

- av den 17 maj 2006 "angående maskiner" **2006/42/EG**.

av den 26 februari 2014 "angående elektromagnetisk kompatibilitet" **2014/30/EU**

- av den 8 maj 2000 "angående emission av buller till omgivningen" **2000/14/EG**. Bedömning av överensstämmelse utförd enligt Bilaga V. För information angående bulleremissionerna, se kapitel Tekniska data.

Följande standarder har tillämpats:

EN ISO 12100:2010, EN ISO 11806-1:2011, ISO 14982:1998, CISPR 12:2007

SMP Svensk Maskinprovning AB, Box 7035, SE-750 07 Uppsala, Sverige, har utfört frivillig typkontroll åt Husqvarna AB. Certifikaten har nummer:

SEC/11/2294 - 345FR, **SEC/11/2293** - 545RX, RXT, **SEC/11/2292** - 545FX, 545FXT.

Vidare har SMP Svensk Maskinprovning AB intygat överensstämmelse med bilaga V till rådets direktiv 2000/14/EG. Certifikaten har nummer:

01/164/073 - 345FR, **01/164/073** - 545RX, RXT, **01/164/072** - 545FX, 545FXT.

Huskvarna, 30 mars 2016



Per Gustafsson, Utvecklingschef (Bemyndigad representant för Husqvarna AB samt ansvarig för tekniskt underlag.)

SYMBOLFORKLARING

Symboler

ADVARSEL! Rydningssave, buskryddere og trimmere kan være farlige! Skødesløs eller forkert brug kan resultere i alvorlige skader eller dødsfald for brugeren eller andre. Det er meget vigtigt, at du læser betjeningsvejledningen igennem og forstår indholdet.

Læs brugsanvisningen omhyggeligt igennem og forstå indholdet, inden du bruger maskinen.

Brug altid:

- Sikkerhedshjelm, hvor der er risiko for nedfaldende genstande
- Godkendt hørevern
- Godkendt øjenværn

Maks. omdrejningstal på udgående aksel, rpm

Dette produkt er i overensstemmelse med gældende CE-direktiv.

Pas på udslængede genstande og rikolettering.

Brugeren af maskinen skal under arbejdets udførelse sørge for, at ingen mennesker eller dyr kommer nærmere end 15 meter.

Maskiner udstyret med savklinger eller græsklinger kan blive kastet voldsomt til siden, hvis klingen kommer i kontakt med en fast genstand. Dette kaldes kickback. Klingen kan amputere en arm eller et ben. Sørg altid for, at personer og dyr opholder sig på en afstand af mindst 15 meter fra maskinen.

Brug altid godkendte beskyttelseshandsker.

Brug skridsikre og stabile støvler.

Brændstofpumpe

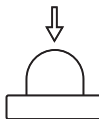

Choker: Stil chokeren i chokestilling.



Dekompressionsventil: Ventilen tryks ind for at mindske trykket i cylinderen, så maskinen starter lettere. Dekompressionsventilen bør altid bruges ved start.

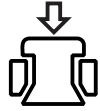

Elhåndtag med varme



Når maskinen kasseres, bør den ikke adskilles. Sørg ved bortskaffelse af maskinen, brændstof eller olie til maskinen altid for, at lokale regler overholdes.



Støjemissioner til omgivelserne i henhold til EF-direktiv. Maskinens emission fremgår af kapitlet Tekniske data og af en mærkat.



Andre symboler/etiketter på maskinen gælder specifikke krav for certificering på visse markeder.

Kontrol og/eller vedligeholdelse skal udføres med slukket motor, med stopkontakten på STOP.

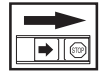

Brug altid godkendte beskyttelseshandsker.



Regelmæssig rengøring kræves.

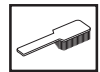

Visuel kontrol.



Godkendt øjenværn skal anvendes.



INDHOLD

Indhold

SYMBOLFORKLARING

Symboler	37
----------------	----

INDHOLD

Indhold	38
---------------	----

INLEDNING

Til vore kunder!	39
------------------------	----

HVAD ER HVAD?

Hvad er hvad på rydningsssaven?	40
---------------------------------------	----

GENERELLE SIKKERHEDSINSTRUKTIONER

Forholdsregler før brug af nye rydningsssave, buskryddere og trimmere.	41
Vigtigt	41
Personligt beskyttelsesudstyr	42
Maskinens sikkerhedsudstyr	42
Skæreudstyr	45

MONTERING

Montering af styr og gashåndtag	48
Transportstilling, styr	48
Montering af skæreudstyr	48
Montering af beskyttelseskappe	48
Montering af klingebeskyttelse/kombibeskyttelse, græsklinge og græskniv	49
Montering af klingebeskyttelse og savklinge	49
Montering af andre beskyttelser og andet skæreudstyr	50
Tilpasning af sele og rydningsssav	51
Balance X	51
Balance XT	52

BRÆNDSTOFHÅNDTERING

Brændstofsikkerhed	54
Drivmiddel	54
Tankning	55

START OG STOP

Kontrol før start	56
Start og stop	56

ARBEJDSTEKNIK

Generelle arbejdsinstruktioner	58
--------------------------------------	----

VEDLIGEHOLDELSE

Karburator	62
Lyddæmper	62
Kølesystem	63
Luftfilter	63
Vinkelgear	64
Drivaksel	64
Tændrør	64
Vinterbrug	64
Fejlsøgningskema	66
Vedligeholdelseskema	67

TEKNISKE DATA

Tekniske data	68
EF-overensstemmelseserklæring	71

INDLEDNING

Til vore kunder!

Til lykke med dit Husqvarna-produkt! Husqvarna har en historie, der går tilbage til 1689, da kong Karl XI lod opføre en fabrik på bredden af Huskvarna-åen til fremstilling af musketter. Placeringen ved Huskvarna-åen var logisk, da åens vandkraft dermed kunne udnyttes og således fungerede som vandkraftværk. I de mere end 300 år, Husqvarna-fabrikken har eksisteret, er utallige produkter blevet produceret her – lige fra brændekomfurer til moderne køkkenmaskiner, symaskiner, cykler, motorcykler m.m. I 1956 blev den første motorplæneklipper lanceret, den blev efterfulgt af motorsaven i 1959, og det er inden for dette område, Husqvarna i dag gør sig gældende.

Husqvarna er i dag en af verdens førende producenter af skov- og haveprodukter med kvalitet og ydeevne som højeste prioritet. Forretningsideen er at udvikle, fremstille og markedsføre motordrevne produkter til skov- og havebrug samt til bygge- og anlægsindustrien. Husqvarnas mål er også at være på forkant hvad gælder ergonomi, brugervenlighed, sikkerhed og miljøtænkning, og vi har udviklet mange forskellige finesser for at forbedre produkterne på disse områder.

Vi er overbeviste om, at du vil komme til at sætte pris på vores produkts kvalitet og ydeevne i lang tid fremover. Når du køber vores produkter, får du samtidig adgang til professionel hjælp med reparationer og service, hvis der skulle ske noget. Hvis du ikke har købt maskinen hos en af vores autoriserede forhandlere, skal du spørge efter nærmeste serviceværksted.

Vi håber, at du vil blive tilfreds med din maskine, og at den bliver din ledsager i lang tid fremover. Husk, at denne brugsanvisning er et værdifuldt dokument. Ved at følge brugsanvisningen (brug, service, vedligeholdelse osv.) kan du forlænge maskinens levetid væsentligt og endda forøge dens værdi ved videresalg. Hvis du sælger din maskine, skal du huske at overdrage brugsanvisningen til den nye ejer.

Tak, fordi du har valgt at bruge et produkt fra Husqvarna!

Husqvarna AB forsøger hele tiden at videreudvikle sine produkter og forbeholder sig derfor ret til ændringer af bl.a. form og udseende uden forudgående varsel.

HVAD ER HVAD?

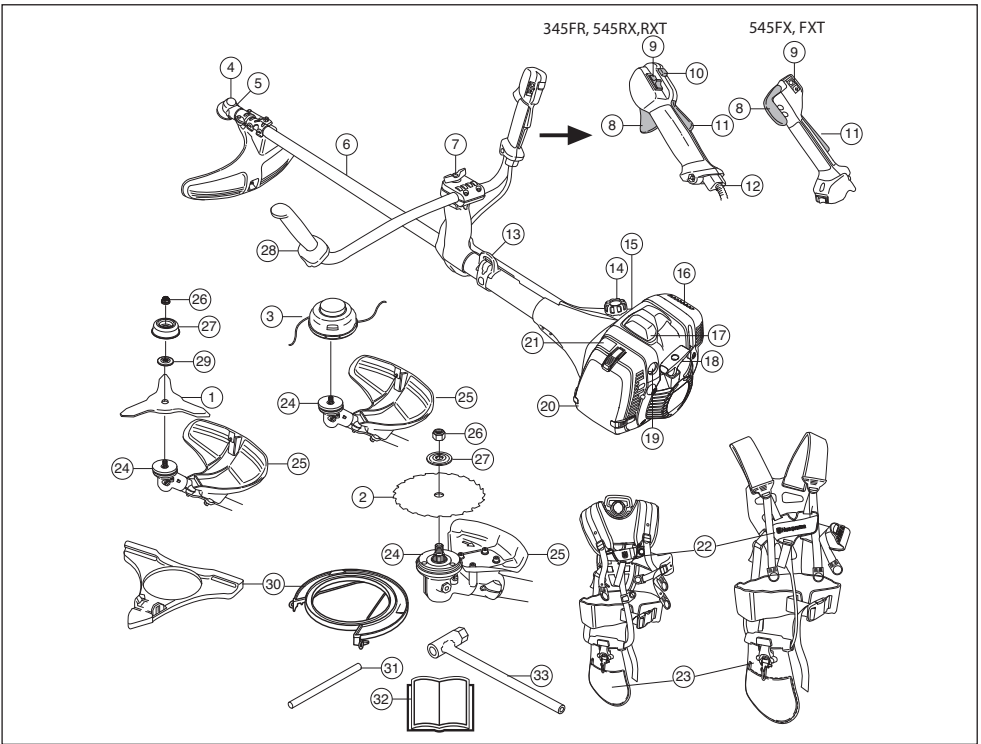

Hvad er hvad på rydningsaven?

- | | |
|---|--------------------------------|
| 1 Græsklinge (345FR, 545RX, 545RXT) | 18 Starthåndtag |
| 2 Savklinge (345FR, 545FX, 545FXT) | 19 Brændstofpumpe |
| 3 Trimmerhoved (345FR, 545RX, 545RXT) | 20 Luffilterlås |
| 4 Vinkelgear | 21 Choker |
| 5 Påfyldning af smøremiddel, vinkelgear | 22 Sele med hurtigudløsning |
| 6 Styrestang | 23 Ledningsnet, hofteplade |
| 7 Håndtagsjustering | 24 Medbringer |
| 8 Gasregulering | 25 Beskyttelse til skæreudstyr |
| 9 Stopkontakt | 26 Låsemøtrik |
| 10 Startgasknap | 27 Støtteflange |
| 11 Gasreguleringslås | 28 Styr |
| 12 Justering af gaskabel | 29 Støttekop |
| 13 Ophængsbeslag | 30 Transportbeskyttelse |
| 14 Brændstoftank | 31 Låsepind |
| 15 Dekompressionsventil | 32 Brugsanvisning |
| 16 Lyddæmper | 33 Klingemøtriknøgle |
| 17 Tændhætte og tændrør | |

GENERELLE SIKKERHEDSINSTRUKTIONER

Forholdsregler før brug af nye rydningsssave, buskryddere og trimmere.

- Læs brugsanvisningen omhyggeligt igennem.
- Kontrollér skæreudstyrets montering og justering.



ADVARSEL! Langvarig eksponering for støj kan medføre permanente høreskader. Brug derfor altid godkendt høreværn.



ADVARSEL! Maskinens oprindelige udformning må under ingen omstændigheder ændres uden producentens samtykke. Brug altid originaltilbehør. Ikke-autoriserede ændringer og/eller ikke-godkendt tilbehør kan medføre alvorlige skader eller døden for brugeren eller andre.



ADVARSEL! En rydningssav, buskrydder eller trimmer kan, hvis den bruges forkert eller skødesløst, være et farligt redskab, som kan forårsage alvorlige skader eller dødsfald for brugeren eller andre. Det er meget vigtigt, at du læser og forstår indholdet i denne brugsanvisning.

Vigtigt

VIGTIGT!

Rydningsssave eller græstrimmere er kun beregnet til græstrimming, græsrydning og/eller skovrydning.

Nationale eller lokale bestemmelser kan regulere brugen. Overhold de gældende bestemmelser.

Det eneste tilbehør, du må anvende motorenheden som drivkilde til, er det skæreudstyr, vi anbefaler i kapitlet Tekniske data.

Brug aldrig maskinen, hvis du er træt, hvis du er syg, hvis du har indtaget alkohol, eller hvis du tager andre stoffer eller medicin, som kan påvirke dit syn, din dømmekraft eller din reaktionsevne.

Brug personligt beskyttelsesudstyr. Se instruktionerne i afsnittet "Personligt beskyttelsesudstyr".

Brug aldrig en maskine, der er blevet ændret, så den ikke længere svarer til originalmodellen.

Brug aldrig en maskine, som er behæftet med fejl. Følg sikkerhedskontrol-, vedligeholdelses- og serviceinstruktionerne i denne brugsanvisning. Visse vedligeholdelses- og serviceforanstaltninger må kun udføres af erfarne og kvalificerede specialister. Se anvisningerne under overskriften Vedligeholdelse.

Alle afskærmninger, skærme og greb skal monteres, før du starter maskinen. Kontrollér, at tændhætten og tændkablet er intakte, så du ikke får stød.

Brugeren af maskinen skal sørge for, at ingen mennesker eller dyr kommer nærmere end 15 meter under arbejdet. Da flere brugere kan arbejde inden for samme arbejdsområde, skal sikkerhedsafstanden være mindst det dobbelte af længden på et træ, dog mindst 15 meter.

Gennemfør en generel inspektion af maskinen før brugen; se i vedligeholdelsesplanen.



ADVARSEL! Denne maskine skaber et elektromagnetisk felt under brug. Dette felt kan i nogle tilfælde påvirke aktive eller passive medicinske implantater. For at reducere risikoen for alvorlige eller dødbringende skader anbefaler vi, at personer med medicinske implantater kontakter deres læge og producenten af det medicinske implantat, før de tager maskinen i brug.



ADVARSEL! At køre en motor i et lukket eller dårligt udluftet rum kan medføre døden som følge af kvælning eller kulilteforgiftning.

GENERELLE SIKKERHEDSINSTRUKTIONER

Personligt beskyttelsesudstyr

VIGTIGT!

En rydningssav, buskrydder eller trimmer kan, hvis den bruges forkert eller skødesløst, være et farligt redskab, som kan forårsage alvorlige skader eller dødsfald for brugeren eller andre. Det er meget vigtigt, at du læser og forstår indholdet i denne brugsanvisning.

Ved enhver anvendelse af maskinen skal der bruges godkendt personligt beskyttelsesudstyr. Det personlige beskyttelsesudstyr udelukker ikke risikoen for skader, men det mindsker effekten af en skade ved en ulykke. Bed din forhandler om hjælp ved valg af udstyr.



ADVARSEL! Vær altid opmærksom på advarselssignaler eller tilråb, når høreværnet bruges. Tag altid høreværnet af, så snart motoren er standset.

HJELM

Der skal bruges hjelm, hvis de stammer, der skal ryddes, er højere end 2 meter.



HØREVÆRN

Høreværn med tilstrækkelig dæmpning skal bruges.



ØJENVÆRN

Godkendt øjenværn skal altid anvendes. Hvis der anvendes visir, skal der også anvendes godkendte beskyttelsesbriller. Med godkendte beskyttelsesbriller menes briller, som opfylder standarden ANSI Z87.1 for USA eller EN 166 for EU-lande.



HANDSKER

Handsker skal benyttes, når det er nødvendigt, f.eks. ved montering af skæreudstyr.



STØVLER

Anvend støvler med stålsnude og skridsikre såler



TØJ

Brug rivefast materiale i tøjet og undgå alt for løstsiddende tøj, som nemt sætter sig fast i kviste og grene. Brug altid kraftige, lange bukser. Bær ikke smykker, shorts eller sandaler, og gå ikke barfodet. Sørg for, at håret ikke hænger neden for skuldrene.

FØRSTEHJÆLP

Forbindingskasse skal altid findes i nærheden.



Maskinens sikkerhedsudstyr

I dette afsnit forklares mere om maskinens sikkerhedsdetaljer, hvilken funktion de har, samt hvordan kontrol og vedligeholdelse skal udføres for at sikre, at de fungerer. Se kapitel Hvad er hvad? for at se, hvor disse detaljer er placeret på maskinen.

Maskinens levetid kan forkortes, og risikoen for ulykker kan øges, hvis maskinen ikke vedligeholdes korrekt, og hvis service og/eller reparation ikke udføres fagligt korrekt. Hvis du har brug for yderligere oplysninger, kan du kontakte nærmeste serviceværksted.

VIGTIGT!

Al service og reparation af maskinen kræver specialuddannelse. Dette gælder særligt maskinens sikkerhedsudstyr. Hvis maskinen ikke klarer nogen af de nedennævnte kontroller, skal du kontakte dit serviceværksted. Ved at købe nogle af vores produkter kan du være sikker på at få en faglig korrekt reparation og service. Hvis maskinen er købt et sted, som ikke er en af vores serviceydende forhandlere, skal du spørge dem efter det nærmeste serviceværksted.



ADVARSEL! Brug aldrig en maskine med defekt sikkerhedsudstyr. Maskinens sikkerhedsudstyr skal kontrolleres og vedligeholdes som beskrevet i dette afsnit. Klarer maskinen ikke alle kontrollerne, skal du kontakte et serviceværksted for at få den repareret.

GENERELLE SIKKERHEDSINSTRUKTIONER

Gasreguleringslås

Gasreguleringslåsen er konstrueret med henblik på at forhindre ufrivillig aktivering af gasreguleringen. Når spærren (A) trykkes ned mod håndtaget (= når man holder om håndtaget) frikobles gasreguleringen (B). Når grebet om håndtaget slippes, sættes både gasreguleringen og gasreguleringslåsen tilbage i deres respektive udgangsstilling. Dette sker via to af hinanden uafhængige returfødersystemer. Denne stilling bevirker, at gasreguleringen automatisk låses i "tomgang".

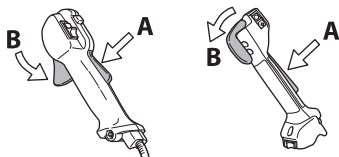

Kontrollér, at gasreguleringen er låst i tomgangsstilling, når gasreguleringslåsen befinder sig i udgangsstilling.

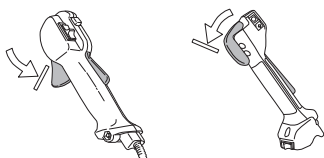

Tryk gasreguleringslåsen ind, og kontrollér, at den vender tilbage til udgangsstillingen, når den slippes.

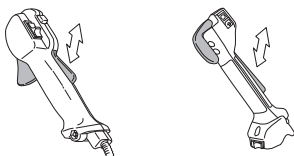

Kontrollér, at gasreguleringen og gasreguleringslåsen går let, og at returfødersystemet fungerer.

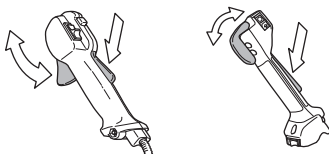

Se anvisningerne under overskriften Start. Start maskinen, og giv fuld gas. Slip gasreguleringen, og kontrollér, at skæredestyret standser, og at det forbliver i stilstand. Hvis skæredestyret roterer med gasreguleringen i tomgangsstilling, skal karburatorens

tomgangsjustering kontrolleres. Se anvisningerne under overskriften Vedligeholdelse.

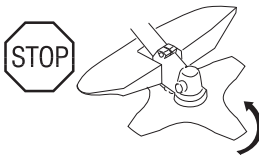
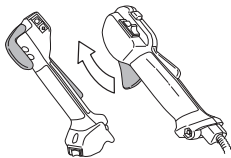

Stopkontakt

Stopkontakten skal bruges til at slukke for motoren.

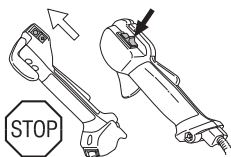

Start motoren, og kontrollér, at motoren slukkes, når stopkontakten sættes i stopposition.

Beskyttelse til skæredstyr



Denne beskyttelse er beregnet til at forhindre, at der slynges løse genstande mod brugeren. Beskyttelsen forhindrer også, at brugeren kommer i kontakt med skæredestyret.

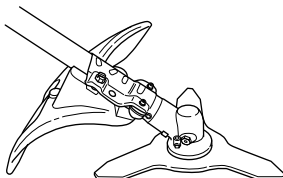

Kontrollér, at beskyttelsen er intakt og fri for revner. Udskift beskyttelsen, hvis den har været udsat for slag eller har revner.

Brug altid den anbefalede beskyttelse for det pågældende skæredstyr. Se kapitlet Tekniske data.



ADVARSEL! Intet skæredstyr må under nogen omstændigheder bruges, uden at en godkendt beskyttelse er monteret. Se kapitlet Tekniske data. Hvis forkert eller defekt beskyttelse monteres, kan det forårsage alvorlige personskader.

GENERELLE SIKKERHEDSINSTRUKTIONER

Vibrationsdæmpningssystem



Din maskine er udstyret med et vibrationsdæmpningssystem, som er konstrueret med henblik på at give en så vibrationsfri og behagelig brug som muligt.

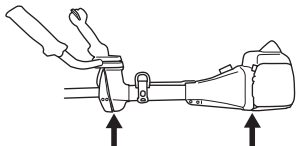

Brug af forkert anbragt line eller forkert skæreudstyr øger vibrationsniveauet. Se instruktionerne i afsnittet Skæreudstyr.

Maskinens vibrationsdæmpningssystem reducerer overførslen af vibrationer mellem motorenheden/skæreudstyret og maskinens håndtagsenhed.

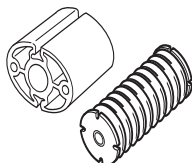

Kontrollér regelmæssigt vibrationsdæmpningselementerne for materialerevner og deformationer. Kontrollér, at vibrationsdæmpningskomponenterne er intakte og fast forankrede.



ADVARSEL! Overeksponering af vibrationer kan medføre blodkar- eller nerveskader hos personer med blodcirkulationsproblemer. Kontakt en læge, hvis du oplever kropslige symptomer, som kan relateres til overeksponering af vibrationer. Eksempler på sådanne symptomer er følelseløshed, manglende følesans, "kildren", "stikken", smerte, manglende eller reduceret styrke i forhold til normalt, forandringer i hudens farve eller i dens overflade. Disse symptomer forekommer almindeligvis i fingre, hænder eller håndled. Risiciene kan øges ved lave temperaturer.

Snapudløsning

Foran er en lettilgængelig snapudløsning som sikkerhedsforanstaltning, hvis motoren bryder i brand, eller hvis der opstår en anden situation, hvor det gælder om at frigøre sig fra maskinen og selen. Se anvisningerne under overskriften Tilpasning af sele og rydningsav.

Visse seler er desuden forsynet med en snapudløsning ved ophængningskroge.

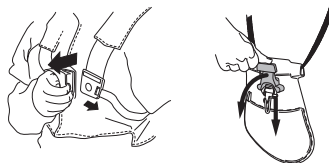

Kontrollér, at selens remme er korrekt placeret. Når selen og maskinen er justeret, skal det kontrolleres, at selens snapudløsning fungerer.

Lyddæmper



ADVARSEL! Brug aldrig maskinen indendørs eller i lokaler uden ventilation. Udstødningsgasserne indeholder kullite, som er en lugtfri, giftig og livsfarlig gas.

Lyddæmperen er konstrueret med henblik på at give et så lavt lydniveau som muligt samt lede motorens udstødningsgasser væk fra brugeren. Lyddæmpere udstyret med katalysator er desuden konstrueret med henblik på at reducere skadelige stoffer i udstødningsgasserne.



I lande med varmt og tørt klima er risikoen for brand åbenbar. Vi har derfor udstyret visse lyddæmpere med et såkaldt gnistfangernet. Kontrollér, om din maskine har et sådant net.

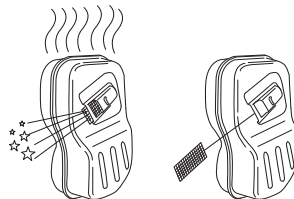

For lyddæmpere er det meget vigtigt, at instruktionerne for kontrol, vedligeholdelse og service overholdes. Se instruktionerne i afsnittet Kontrol, vedligeholdelse og service af maskinens sikkerhedsudstyr.

GENERELLE SIKKERHEDSINSTRUKTIONER

Brug aldrig en maskine med en defekt lyddæmper.



Kontrollér regelmæssigt, at lyddæmperen sidder fast i maskinen.

Er din maskines lyddæmper udstyret med et gnistfangernet, skal dette renses regelmæssigt. Et tilstoppet net medfører, at motoren kører varm med alvorlig motorskade til følge.



ADVARSEL! Katalysatorlyddæmperen bliver meget varm både under brug og efter stop. Dette gælder også ved tomgangskørsel. Berøring kan give forbrændinger på huden. Vær opmærksom på brandfaren!



ADVARSEL! Lyddæmperen indeholder kemikalier, som kan være kræftfremkaldende. Undgå kontakt med disse elementer, hvis lyddæmperen bliver beskadiget.

VIGTIGT! Motorens udstødningsgasser er varme og kan indeholde gnister, som kan forårsage brand. Start derfor aldrig maskinen indendørs eller i nærheden af brandfarligt materiale!

Låsemøtrik



Låsemøtrik anvendes til fastgørelse af visse typer skæreudstyr.

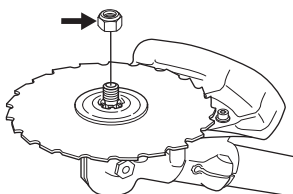

Spænd møtrikken mod skæreudstyrets rotationsretning ved montering. Løsn møtrikken i skæreudstyrets rotationsretning ved afmontering. (OBS! Møtrikken har venstregevind.) Ved løsning eller fastspænding af savklings møtrik er der risiko for at skære sig på savklings tænder. Sørg derfor for, at hånden er beskyttet af klingebeskyttelsen under dette arbejde. Brug altid en topnøgle med tilstrækkeligt langt skaft for at gøre dette muligt. Pilen på billedet viser, inden for hvilket område topnøglen skal bruges ved henholdsvis løsning og fastspænding af møtrikken.

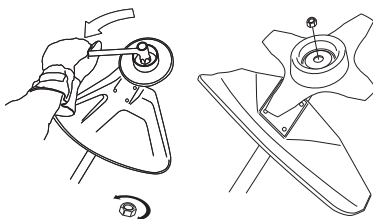

Låsemøtrikkens nylonlås må ikke være så slidt, at den kan drejes med fingrene. Låsen skal holde mindst 1,5 Nm. Møtrikken skal udskiftes, når den har været skruet på ca. 10 gange.

Skæreudstyr

Dette afsnit behandler, hvordan du med korrekt vedligeholdelse og ved brug af korrekt type skæreudstyr:

- Reducerer maskinens kasttilbøjelighed.
- Bevarer en maksimal skarphed.
- Øger skæreudstyrets levetid.

VIGTIGT!

Brug kun skæreudstyr sammen med den beskyttelse, som vi anbefaler! Se kapitlet Tekniske data.

Se anvisningerne til skæreudstyret for korrekt indføring af line og valg af korrekt diameter for line.

Hold klingens skæretænder i god stand og med korrekt skærpnings! Følg vores anbefalinger. Se også instruktionen på klingeemballagen.

Hold korrekt skrænkning! Følg vores instruktioner, og brug anbefalet ryttermål.



ADVARSEL! Stands altid motoren, inden du foretager arbejde på skæreudstyret. Denne fortsætter med at rotere, også efter at gasreguleringen er sluppet. Kontrollér, at skæreudstyret er standstødt helt, og fjern kablet fra tændrøret, inden du begynder at arbejde på udstyret.



ADVARSEL! Et forkert skæreudstyr eller en forkert filet klinge øger risikoen for kast.

GENERELLE SIKKERHEDSINSTRUKTIONER

Skæreudstyr

Savklingen er beregnet til brug ved savning af vedfyldte træsorter.

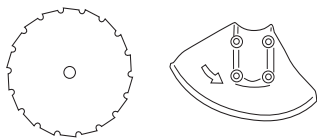

Græsklinge og græskniv er beregnet til rydning af grovere græs.

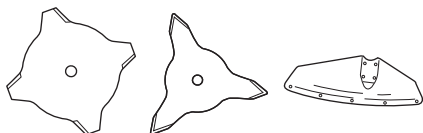

Hakkeknivene er beregnet til klipping af groft græs og buske.



Trimmerhoved er beregnet til græstrimming.



Grundregler



Brug kun skæreudstyr sammen med den beskyttelse, som vi anbefaler! Se kapitlet Tekniske data.



Hold klingens skæretænder i god stand og med korrekt skærpnings! Følg vores instruktioner, og brug anbefalede ryttermål. En forkert skærpet eller beskadiget klinge øger risikoen for ulykker.

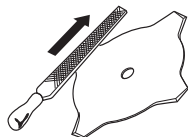

Sørg for, at udlægningen på savklingen er korrekt! Følg vores instruktioner, og brug det anbefalede udlæggerværktøj. En forkert udlagt savklinge øger

risikoen for fastlåsning og kast samt skader på savklingen.

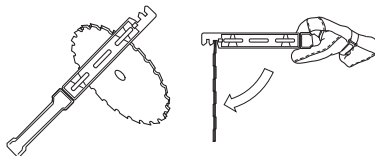

Kontrollér skæreudstyret med hensyn til skader og revnedannelse. Et beskadiget skæreudstyr skal altid udskiftes.

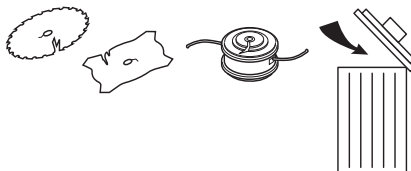

Filning af græskniv og græsklinge



- Se skæreudstyrets emballage for at få oplysninger om korrekt filning. Klinge og kniven slibes med en fladfil med enkeltskær.
- Fil alle ægge lige meget for at bevare balancen.

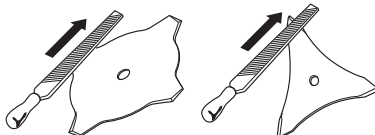

ADVARSEL! Kassér altid en klinge, som er bøjet, skæv, sprækket, bristet eller på anden måde beskadiget. Prøv aldrig at rette en skæv klinge op med henblik på genbrug. Brug kun originalklinger af foreskrevet type.

GENERELLE SIKKERHEDSINSTRUKTIONER

Filning af savklinge



- Se skæreudstyrets emballage for at få oplysninger om korrekt filning.

En korrekt filet klinge er en forudsætning for et effektivt arbejde og for at undgå unødvendig slitage på klinge og rydningssav.



- Sørg for at have god støtte for klingens, når du filer. Brug en 5,5 mm rundfil sammen med en fileholder.

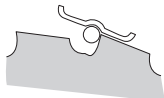

- Filningsvinkel 15°. Hver anden tand files mod højre og hver anden tand mod venstre. Hvis klingens er blevet svært stensavet, kan det i visse tilfælde være nødvendigt at justere tændernes overside med en fladfil. Dette sker i så fald inden filning med rundfilen. Filning af oversiden skal ske lige på alle tænder.

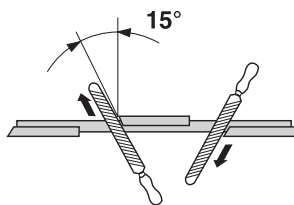

Justér skrænkningen. Den skal være 1 mm.

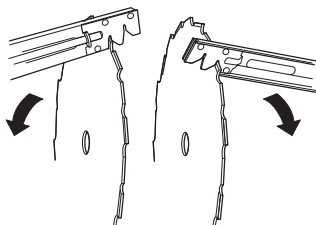

Trimmerhoved

VIGTIGT!

Sørg altid for, at trimmerlinen rulles hårdt og jævnt på tromlen, ellers opstår der sundhedsfarlige vibrationer i maskinen.

- Brug kun de trimmerhoveder og trimmerliner, som anbefales. De er testet af producenten for at passe til en vis motorstørrelse. Dette er specielt vigtigt, når der bruges et fuldautomatisk trimmerhoved. Brug kun anbefalet skæreudstyr. Se kapitlet Tekniske data.



- Generelt kræver en mindre maskine små trimmerhoveder og vice versa. Dette skyldes, at motoren ved klipning med line både skal slynge linen radialt fra trimmerhovedet og møde modstanden fra det græs, som klippes.
- Linens længde er også vigtig. En længere line kræver større motorstyrke end en kort med samme diameter på linen.
- Sørg for, at den kniv, som sidder på trimmerbeskyttelsen, er intakt. Den bruges til at skære linen af til korrekt længde.
- For at opnå en længere levetid for linen kan den lægges i vand et par døgn. Linen bliver da mere sej og holder længere.

MONTERING

Montering af styr og gashåndtag



BEMÆRK! På visse modeller er gashåndtaget monteret fra fabrikken.

- Demontér skruen ved den bageste del af gashåndtaget.
- Sæt gashåndtaget på styrets højre del (se billedet).

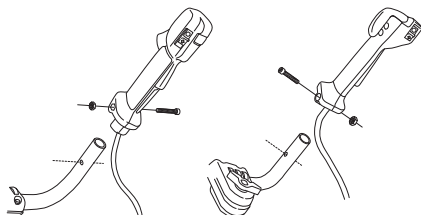

- Anbring hullet til monteringskruen ud for hullet i styret.
- Genmonter skruen i hullet ved den bageste del af håndtaget.
- Skru skruen ind gennem håndtaget og styret. Spænd til.
- Skru grebet af styrets fæste.
- Placer styret som vist på billedet. Monter monteringsdelene, og spænd grebet let til.

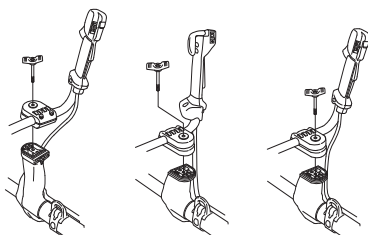

545 RX, 545 RXT 545 FX, 545 FXT 345 FR

- Tag selen på, og hæng maskinen i ophængskrogen. Foretag nu en finjustering, så maskinen giver en behagelig arbejdsstilling, når den hænger i selen.



- Spænd grebet.

Transportstilling, styr



- Styret kan nemt drejes ned langs med styrestangen af hensyn til en nemmere transport og opbevaring.
- Løsn grebet. Drej styret med uret, så gashåndtaget havner mod motoren.
- Fæld derefter styret ned rundt om styrestangen. Spænd grebet.

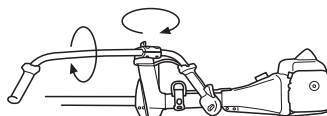

- Monter transportbeskyttelsen på skæreudstyret.

Montering af skæreudstyr

Brug altid godkendte beskytteshandsker.



ADVARSEL!

Ved montering af skæreudstyr er det yderst vigtigt, at medbringerens/støtteflangens styr placeres korrekt i skæreudstyrets midterste hul. Forkert monteret skæreudstyr kan medføre alvorlige og/eller livsfarlige personskader.

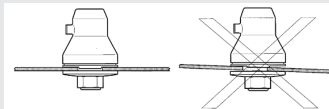

ADVARSEL! Intet skæreudstyr må under nogen omstændigheder bruges, uden at en godkendt beskyttelse er monteret. Se kapitlet Tekniske data. Hvis forkert eller defekt beskyttelse monteres, kan det forårsage alvorlige personskader.

VIGTIGT! Før sav- eller græsklinge må tages i brug, skal maskinen være forsynet med korrekt styr, klingebeskyttelse og sele.

Montering af beskyttelseskappe



Ved anvendelse af trimmerhoved/plastknive og kombibeskyttelse skal beskyttelseskappen altid være monteret. Når der anvendes græsklinge og

MONTERING

kombibeskyttelse, skal beskyttelseskappen være demonteret.

Indpas beskyttelseskappens styr i sporet på kombibeskytteren. Klik derefter beskyttelseskappen fast på beskyttelsen med de fire lynbespændinger.

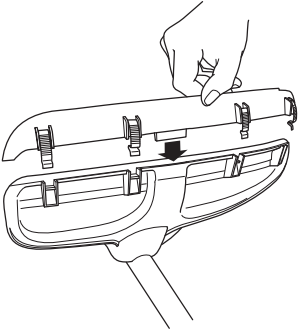

Afmontering af beskyttelseskappen foretages lettest ved hjælp af tændrørsnøglen, se billede.

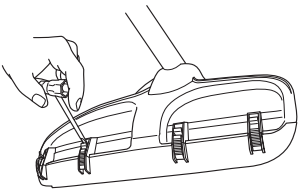

Montering af klingebeskyttelse/ kombibeskyttelse, græsklinge og græskniv



Klingebeskyttelsen/kombibeskyttelsen (A) sættes fast i fæstet på styrestangen og fastgøres med en skrue.

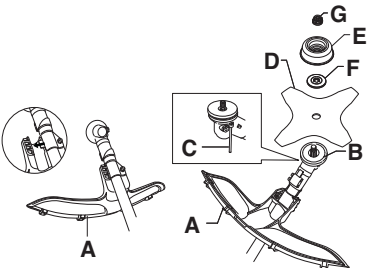

BEMÆRK! Sørg for at beskyttelseskappen er afmonteret.

- Brug anbefalet klingebeskyttelse. Se kapitlet Tekniske data.

- Drej klingeaakslen rundt, indtil et af medbringerens huller passer sammen med et tilsvarende hul i gearhuset.
- Før låsepinden (C) ind i hullet, så akslen låses.
- Anbring Klinge (D), støttekop (E) og støtteflange (F) på den udgående aksel.
- Montér møtrikken (G). Møtrikken skal spændes med et moment på 35-50 Nm (3,5-5 kpm). Brug topnøglen fra værktøjssættet. Hold fast i nøglens skaft så nær som muligt ved klingebeskyttelsen. Møtrikken spændes, når nøglen drejes imod rotationsretningen (OBS! venstregevind).

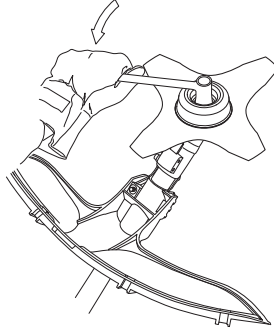

Montering af klingebeskyttelse og savklinge



BEMÆRK! Brug altid den anbefalede beskyttelse for det pågældende skæreudstyr. Se kapitlet Tekniske data.

545FX, 545FXT

- Klingebeskyttelsen (A) monteres med 4 skrue (L) som vist på billedet.

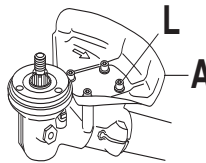

MONTERING

345FR, 545RX, 545RXT

- Monter holderen (R) og beslaget (J) med de to skruer (H) på gearhuset.
- Fastgør derefter klingebeskyttelsen (A) med de fire skruer (L) i holderen (N).

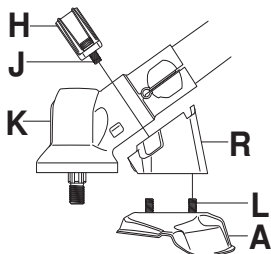

- Monter medbringer (B) på den udgående aksel.
- Drej klingeaakseln rundt, indtil et af medbringerens huller passer sammen med et tilsvarende hul i gearhuset.
- Før låsepinden (C) ind i hullet, så akslen låses.
- Anbring klingens (D) og støtteflangen (F) på udgangsakslen.

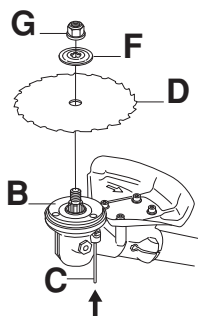

- Montér møtrikken (G). Møtrikken skal spændes med et moment på 35-50 Nm (3,5-5 kpm). Brug topnøglen fra værktøjsættet. Hold fast i nøglens skaft så nær som muligt ved klingebeskyttelsen. Møtrikken spændes, når nøglen drejes imod rotationsretningen (OBS! venstregevind).

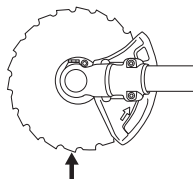

Ved løsning eller fastspænding af savklingens møtrik er der risiko for at skære sig på savklingens tænder. Sørg derfor for, at hånden er beskyttet af klingebeskyttelsen under dette arbejde. Brug altid en topnøgle med tilstrækkeligt langt skaft for at gøre dette muligt. Pilen på

billedet viser, inden for hvilket område topnøglen skal bruges ved henholdsvis løsning og fastspænding af møtrikken.

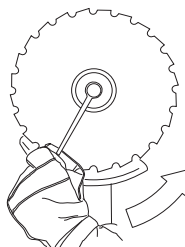

Montering af andre beskyttelser og andet skæreudstyr



- Monter trimmerbeskyttelsen/kombibeskyttelsen (A) til arbejde med trimmerhoved/plastknive. Hægt trimmerbeskyttelsen/kombibeskyttelsen (A) på pladeholderens (M) kroge. Fold beskyttelsen omkring styrestangen og fastgør den med skruen (L) på modsatte side af styrestangen. Brug låsepinden (C). Læg låsepinden i sporet på skrukehovedet, og spænd skruen fast. Se figur.

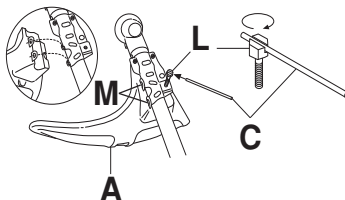

- Monter medbringer (B) på den udgående aksel.

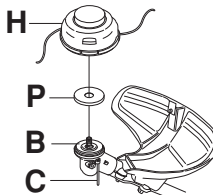

- Centrér mellemskiven (P) på medbringerens klingestyr.
- Drej klingeaakseln rundt, indtil et af medbringerens huller passer sammen med et tilsvarende hul i gearhuset.
- Før låsepinden (C) ind i hullet, så akslen låses.
- Skru trimmerhovedet/plastknivene (H) på imod rotationsretningen.
- Demontering sker i omvendt rækkefølge.

MONTERING

Tilpasning af sele og rydningssav



ADVARSEL! Ved arbejde med rydningssav skal den altid hægte fast i selen. I modsat fald kan du ikke manøvrere rydningsssaven sikkert, og dette kan forårsage skade på dig selv eller andre. Brug aldrig en sele med defekt snapudløsning.

Balance X



(345FR, 545RX)

Sikkerhedsudløsning

Vip den røde låsearm ud for at frigøre maskinen fra selen.

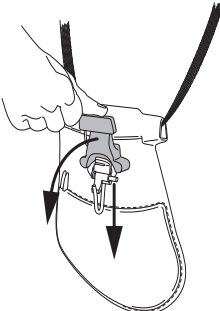

Tilpasning af selen

- 1 Spænd hoftebæltet, så det sidder stabilt.

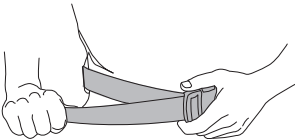

- 2 Spænd remmen, som går rundt om brystkassen, under venstre arm, så den ligger tæt, men ikke stramt ind til kroppen.

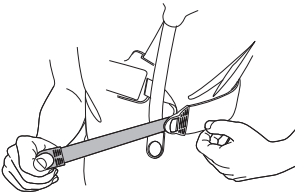

- 3 Juster skulderremmen, så der opnås en jævn belastning af skuldrene. Træk nedad i ophængningskrogen for at belaste selen.

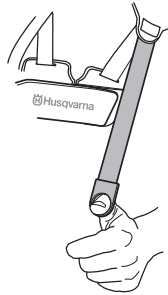

- 4 Juster højden af ophængningskrogen i henhold til instruktionen for standardsele. (Skovrydning)

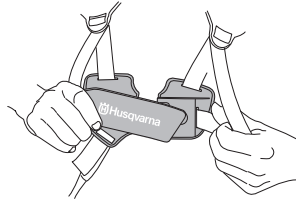

- 5 Hvis man vil sænke ophængningskrogen i forbindelse med f.eks. græsrydning, flyttes ophængningskrogens rem (A) til det nederste fæste på rygpladen.
- 6 For at overføre mere belastning fra skulderremmen til hoftebåndet kan det elastiske bånd (B) spændes hårdere.

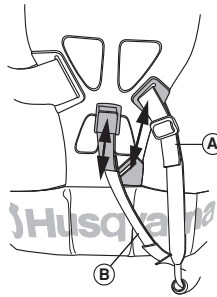

MONTERING

Balance XT



(545FX, 545FXT, 545RXT)

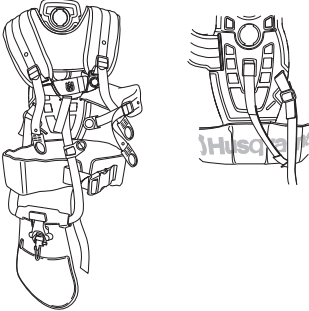

Sikkerhedsudløsning

Vip den røde låsearm ud for at frigøre maskinen fra selen.

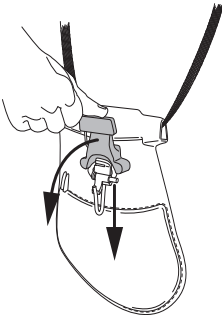

Tilpasning af selen

- 1 Juster selen, så den passer til personhøjden. Flyt skulderremfastgøringen til et hensigtsmæssigt hul i rygpladen ved at trykke på den fjederbelastede lås og dreje skulderremfastgøringen.

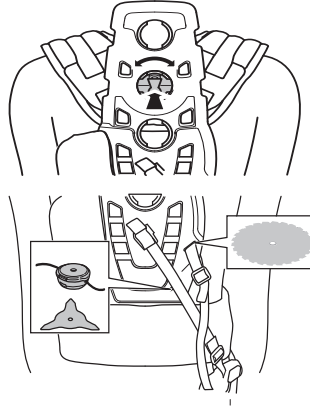

- 2 Spænd hoftebæltet, så det sidder stabilt.

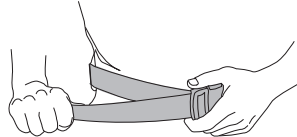

- 3 Hoftebæltet skal hænge omtrent på højde med hoften.
- 4 Tryk brystpladen sammen.

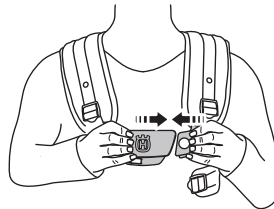

- 5 Fastgør sideremmen til brystpladen.

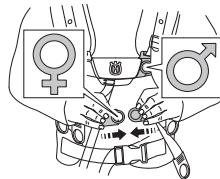

- 6 Med henblik på aflastning af brystkassen er det muligt at forbinde sideremmen med en rem til hoftepladen. (Hensigtsmæssigt for kvinder).

MONTERING

- 7 Juster skulderremmen, så der opnås en jævn belastning af skuldrene. Træk nedad i ophængningskrogen for at belaste selen.

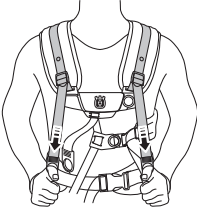

- 8 Juster sideremmen, så de passer omkring brystkassen, og så brystpladen er centreret på brystet.

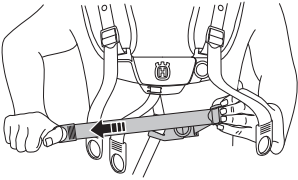

Juster højden på ophængningsskrogen som anvist. (Ved rydning af buskads skal ophængningen sidde ca. 10 cm under hoften.)

- 9 Hvis man vil sænke ophængningskrogen i forbindelse med f.eks. græsrydning, flyttes ophængningskrogens rem (A) til det nederste fæste på rygpladen. Den forreste rem, der fastgøres til brystpladen, kan om nødvendigt også justeres.
- 10 For at overføre mere belastning fra skulderremmen til hoftebåndet kan det elastiske bånd (B) spændes hårdere.

Korrekt balance

1 Skovrydning

Maskinen afbalanceres ved at flytte øsknen på maskinen fremad eller bagud. På visse modeller er øsknen fastgjort, men i det tilfælde har maskinen flere huller til ophængningskrogen. Maskinen har den rigtige balance, når frit hænger frit og vandret i ophængningskrogen. På den måde mindskes risikoen for at save i sten, hvis du bliver nødt til at slippe styret.

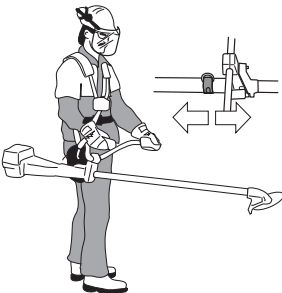

2 Græsrydning

Lad klingens balancere på en passende klippehøjde, dvs. nær ved jorden.



BRÆNDSTOFHÅNDTERING

Brændstofsikkerhed

Start aldrig maskinen:

- 1 Hvis du har spildt brændstof på den. Aftør alt det spildte brændstof, og lad benzinresterne fordampe.
- 2 Hvis du har spildt brændstof på dig selv eller dit tøj, skift tøj. Vask de legemsdele, som har været i kontakt med brændstoffet. Brug vand og sæbe.
- 3 Hvis maskinen lækker brændstof. Kontrollere regelmæssigt for lækage fra tankdæksel og brændstofslanger.

Transport og opbevaring

- Opbevar og transporter maskinen og brændstoffet, så eventuel lækage og dampe ikke risikerer at komme i kontakt med gnister eller åben ild, f.eks. fra elmaskiner, elmotorer, elkontakter/afbrydere eller olielyf.
- Ved opbevaring og transport af brændstof skal der bruges en til formålet passende og godkendt beholder.
- Ved længere tids opbevaring af maskinen skal brændstofftanken tømmes. Spørg på den nærmeste benzinstation, hvor du kan komme af med overskydende brændstof. Tøm tanken i egnede beholdere og i et godt ventileret område.
- Sørg for, at maskinen er ordentligt rengjort, og at der er udført fuldstændig service, inden langtidsofopbevaring.
- Skæreudstyrets transportbeskyttelse skal altid være monteret under transport og opbevaring af maskinen.
- Fastgør maskinen under transport.
- For at undgå utilsigtet start af motoren skal tændhætten altid fjernes, når maskinen ikke skal bruges i længere tid, når den ikke er under opsyn, og når den skal efterses.
- Lad maskinen køle af, inden den sættes ind i opbevaringsrummet.



ADVARSEL! Vær forsigtig ved håndtering af brændstof. Tænk på brand-, eksplosions- og indåndingsrisikoen.

Drivmiddel

BEMÆRK! Maskinen er forsynet med en totaktsmotor og skal altid anvendes med en blanding af benzin og totaktsolie. For at sikre et korrekt blandingsforhold er det vigtigt at måle den oliemængde, der skal blandes, helt nøjagtigt. Ved blanding af små brændstofmængder påvirker selv små fejl i oliemængden blandingsforholdet kraftigt.



ADVARSEL! Brændstof og brændstofslanger er meget brandfarlige og kan give alvorlige skader ved indånding og hudeksponering. Vær derfor forsigtig ved håndtering af brændstof, og sørg for god luftventilation ved brændstofhåndtering.



ADVARSEL! Sørg for god luftventilation ved al brændstofhåndtering.

Benzin



BEMÆRK! Brug altid kvalitetsbenzin med et oktantal på mindst 90 (RON). Hvis maskinen er forsynet med katalysator (se afsnittet Tekniske data), skal du altid anvende blyfri kvalitetsbenzin iblandet olie. Blyholdig benzin ødelægger katalysatoren.

Hvor det er muligt at få miljøtilpasset benzin, såkaldt alkylatbenzin, skal denne anvendes.



- Det laveste anbefalede oktantal er 90 (RON). Hvis du kører motoren på benzin med et lavere oktantal end 90, kan der opstå såkaldt banking. Dette medfører øget motortemperatur, som kan forårsage motorhavari.
- Ved arbejde med kontinuerligt højt omdrejningstal anbefales et højere oktantal.

Totaktsolie

- For at opnå det bedste resultat og en optimal funktion skal HUSQVARNAS totaktsolie, som er specielt udviklet til vores luftafkølede totaktsmotorer, anvendes.
- Brug aldrig totaktsolie beregnet til vandafkølede udenbordsmotorer, såkaldt outboardolie (kaldes TCW).
- Brug aldrig olie beregnet til firetaktsmotorer.
- En lav oliekvalitet eller en for fed olie/brændstofblanding kan forværre katalysatorens funktion og reducere dens levetid.
- Blandingsforhold

1:50 (2 %) med HUSQVARNA totaktsolie.

1:33 (3 %) med andre olier, der er beregnet til luftafkølede totaktsmotorer i klasserne JASO FB/ISO EGB.

BRÆNDSTOFHÅNDTERING

Benzin, liter	Totaktsolie, liter	
	2% (1:50)	3% (1:33)
5	0,10	0,15
10	0,20	0,30
15	0,30	0,45
20	0,40	0,60

Blanding

- Bland altid benzin og olie i en ren beholder, der er godkendt til benzin.
- Begynd altid med at hælde halvdelen af benzinen i. Hæld derefter al olien i. Bland (ryst) brændstofblandingen. Hæld den resterende mængde benzin i.
- Bland (ryst) brændstofblandingen omhyggeligt, inden maskinens brændstoftank fyldes.

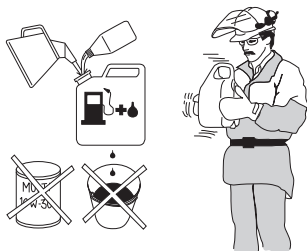

- Bland ikke brændstof til mere end maks. 1 måneds behov.
- Hvis maskinen ikke bruges i længere tid, skal brændstoftanken tømmes og rengøres.



ADVARSEL! Katalysatorlyddæmperen bliver meget varm både under og efter brug. Dette gælder også ved kørsel i tomgang. Vær opmærksom på brandfaren, specielt ved håndtering i nærheden af brandfarlige emner og/eller gasser.

Tankning



ADVARSEL! Følgende sikkerhedsforskrifter mindsker risikoen for brand:

Bland og påfyld brændstoffet udendørs, hvor der ikke kan forekomme gnister eller åben ild.

Ryg ikke, og anbring aldrig varme genstande i nærheden af brændstoffet.

Tank aldrig med motoren i gang.

Standt motoren, og lad den afkøle nogle minutter før tankning.

Åbn tankdækslet langsomt ved brændstofpåfyldning, så et eventuelt overtryk langsomt forsvinder. Spænd tankdækslet omhyggeligt efter tankning. Fyld altid brændstof på i et godt ventileret sted. Fyld aldrig brændstof på maskinen indendørs.

Flyt altid maskinen væk fra tankningsstedet og -kilden, inden den startes.

- Anvend en brændstofdunk med overløbsikring.
- Hvis du har spildt brændstof på den. Aftør alt det spildte brændstof, og lad benzinresterne fordampe.
- Tør rent omkring tankdækslet. Forureninger i tanken kan medføre driftsforstyrrelser.
- Sørg for, at brændstoffet er blandet godt ved at ryste beholderen, inden tanken fyldes.

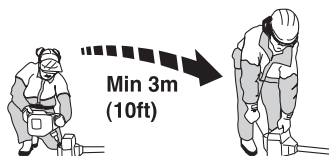

START OG STOP

Kontrol før start



- Kontrollér, at klingen ikke har revner i tandbunde eller i midterhullet. Den almindeligste årsag til revnedannelse er, at der er opstået skarpe hjørner i tandbunden ved filning, eller at klingen er blevet brugt med sløve tænder. Kassér klingen, hvis der konstateres revner.

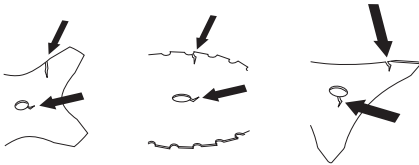

- Kontrollér, at støtteflangen ikke har revner på grund af metaltræthed eller for hård tilspænding. Kassér støtteflangen, hvis der konstateres revner.

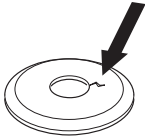

- Sørg for, at låsemøtrikken ikke mister sin låsekræft. Møtriklåsen skal have et låsemoment på 1,5 Nm. Låsemøtrikkens tilspændingsmoment skal være på 35-50 Nm.



- Kontrollér, at klingebeskyttelsen er intakt og fri for revner. Udskift klinge beskyttelsen, hvis den har været udsat for slag eller er revnet.
- Kontrollér, at trimmerhovedet og trimmerbeskyttelsen er intakte og fri for revner. Udskift trimmerhoved eller trimmerbeskyttelse, hvis de har været udsat for slag eller er revnet.

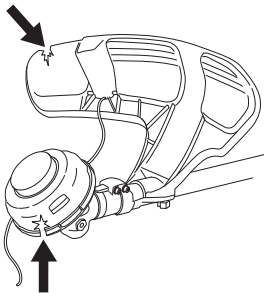

- Brug aldrig maskinen uden beskyttelse eller med defekt beskyttelse.

- Alle dæksler skal være monteret korrekt og være fejlfri før start af maskinen.

Start og stop



ADVARSEL! Et komplet koblingsdæksel med styrestang skal være monteret, inden maskinen startes, da koblingen ellers kan løse sig og forårsage personskader.

Flyt altid maskinen væk fra tankningsstedet og -kilden, inden den startes. Placer maskinen på et fast underlag. Sørg for, at skæreudstyret ikke kan gribe fat i genstande.

Sørg for, at der ikke opholder sig uvedkommende inden for arbejdsområdet, ellers er der risiko for alvorlige personskader. Sikkerhedsafstanden er 15 meter.

Kold motor

Choker: Stil chokeren (A) i chokerstilling.

Brændstofpumpe: Tryk flere gange på brændstofpumpens gummiblære (B), indtil blæren fyldes med brændstof. Det er ikke nødvendigt at fylde blæren helt.

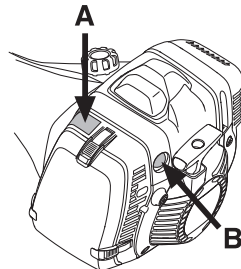

Varm motor

Brug samme startfremgangsmåde som ved kold motor, men uden at stille chokeren i chokerstilling.

Startgas: (545FX, 545FXT)

Startgasstilling opnås ved at sætte chokeren i chokerstilling og derefter tilbage til udgangsstilling.

Startgas: (345FR, 545RX, 545RXT)

Startgaspositionen findes ved først at trykke gasreguleringsspærren og gasreguleringen ind og derefter at trykke på startgasknappen (A). Slip nu gasreguleringsspærren og gasreguleringen og derefter startgasknappen. Startgasfunktionen er nu aktiveret. For

START OG STOP

at returnere motoren til tomgang trykkes gasreguleringspærren og gasreguleringen ind.

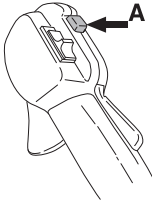

Dekompressionsventil

Hvis maskinen er forsynet med en dekrompressionsventil (A): Tryk ventilen ind for at mindske trykket i cylinderen, så maskinen starter lettere. Dekompressionsventilen bør altid bruges ved start. Når maskinen er startet, vender ventilen automatisk tilbage til udgangsstillingen.

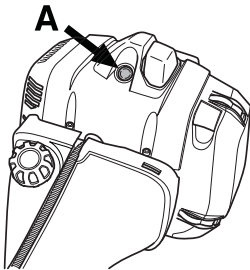

Start



ADVARSEL! Når motoren startes med chokeren i choker- eller startgasstilling, begynder skæreudstyret straks at rotere.

Tryk maskinkroppen mod jorden med venstre hånd (OBS! Ikke med foden!). Tag fat i starthåndtaget, træk langsomt startsnoren ud med højre hånd indtil modstand (starthagerne griber fat), og træk derefter i snoren med nogle hurtige og kraftige ryk. **Vikl aldrig startsnoren rundt om hånden.**

Sæt chokeren tilbage, straks når motoren tænder, og foretag nye startforsøg, indtil motoren starter. Når motoren starter, skal der gives fuld gas, hvorefter startgassen frakobles automatisk.

BEMÆRK! Træk ikke startsnoren helt ud, og slip heller ikke starthåndtaget fra udstrakt stilling. Dette kan give skader på maskinen.



Stop

345FR, 545RX, 545RXT

Motoren stoppes ved, at tændingen slås fra.

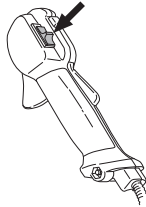

545FX, 545FXT

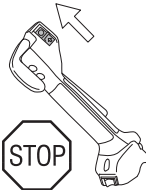

Elhåndtag med varme

(545FXT)

Modeller med varmeelement i håndtaget har en strømafbryder ved gashåndtaget for til- og frakobling af varmen. Varmeelementet sidder både i højre og venstre håndtag og holder automatisk en temperatur på ca. 70° når den er aktiveret.

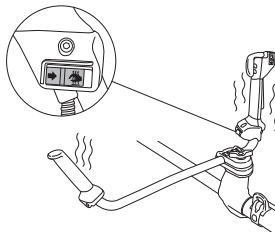

Generelle arbejdsinstruktioner

VIGTIGT!

Dette afsnit behandler grundlæggende sikkerhedsregler for arbejde med rydningssave og trimmere.

Når du kommer ud for en situation, som gør dig usikker med hensyn til fortsat brug, skal du spørge en ekspert til råds. Henvend dig til din forhandler eller dit serviceværksted.

Undgå al brug, som du ikke synes, du er tilstrækkeligt kvalificeret for.

Inden du går i gang, skal du forstå forskellen mellem skovrydning, græsrydning og græstrimming.

Grundlæggende sikkerhedsregler



1 Hold øje med omgivelserne:

- For at du kan være sikker på, at hverken mennesker, dyr eller andet kan påvirke din kontrol over maskinen.
- For at sikre at hverken mennesker, dyr eller andet risikerer at komme i kontakt med skæreudstyret eller løse genstande, som slynges væk af skæreudstyret.
- **BEMÆRK!** Brug aldrig maskinen uden mulighed for at kunne tilkalde hjælp i tilfælde af en ulykke.

2 Kontrollér arbejdsområdet. Fjern alle løse genstande som for eksempel sten, knust glas, søm, ståltråd, snor og lignende, som kan slynges ud eller sno sig ind i skæreudstyret.

3 Undgå anvendelse i dårligt vejr. F.eks. i tæt tåge, kraftig regn, hård vind og kraftig kulde osv. At arbejde i dårligt vejr er trættende og kan skabe farlige situationer, f.eks. ved glat underlag, påvirkning af træets faldretning m.m.

4 Sørg for, at du kan gå og stå sikkert. Kig efter eventuelle forhindringer ved en uventet retræte (rødder, sten, grene, huller, grøfter osv.). Vær meget forsigtig ved arbejde i skrånende terræn.



5 Vær yderst forsigtig ved savning i træer, som ligger i spænd. Et spændt træ kan efter gennemsavning

svippe tilbage til sin normale stilling. Hvis du placerer dig forkert, og lægger savsnittet forkert, kan det betyde, at træet rammer dig eller maskinen, så du mister kontrollen. Begge omstændigheder kan forårsage alvorlig personskade.

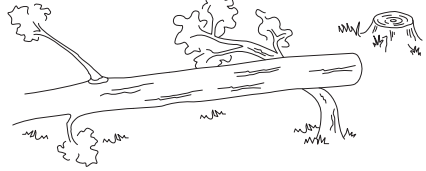

- 6 Hold god balance og sikkert fodfæste. Stræk dig ikke for langt. Sørg for altid at have godt fodfæste og god balance.
- 7 Hold altid fast om maskinen med begge hænder. Hold maskinen på højre side af kroppen. Hold alle dele af kroppen på sikker afstand af varme overflader. Hold alle dele af kroppen på sikker afstand af det roterende skæreudstyr.



- 8 Ved arbejde med rydningssav skal den altid hægte fast i selen. I modsat fald kan du ikke manøvrere rydningsaven sikkert, og dette kan forårsage skade på dig selv eller andre. Brug aldrig en sele med defekt snapudløsning.
- 9 Hold skæreudstyret under taljehøjde.
- 10 Ved flytning skal motoren slukkes. Ved længere flytninger samt transporter skal transportbeskyttelsen benyttes.
- 11 Stil aldrig maskinen ned på jorden med motoren i drift, uden at du har den under opsyn.

ARBEJDSTEKNIK



ADVARSEL! Hverken brugeren af maskinen eller nogen anden må prøve at fjerne det afklippede materiale, når motoren eller skæreudstyret roterer, da dette kan medføre alvorlige skader.

Stands motoren og skæreudstyret, inden du fjerner materiale, som har viklet sig rundt om klingegakslen, da der ellers er risiko for skader. Under og et stykke tid efter anvendelse kan vinkelgearet være varmt. Der er derfor risiko for forbrændinger ved kontakt.



ADVARSEL! Pas på udslyngede genstande. Brug altid godkendt øjenværn. Læn dig aldrig ind over skæreudstyrets beskyttelse. Sten, skidt m.m. kan blive slynget op i øjnene og forårsage blindhed eller alvorlige skader.

Hold uvedkommende på afstand. Børn, dyr, tilskuere og medhjælpere skal befinde sig uden for sikkerhedszonen på 15 meter. Stands omgående maskinen, hvis nogen nærmer sig. Sving aldrig rundt med maskinen uden først at kontrollere bagud, at der ikke befinder sig nogen i sikkerhedszonen.



ADVARSEL! Undertiden sætter grene eller græs sig fast mellem beskyttelse og skæreudstyr. Stands altid motoren ved rengøring.

Arbejdsmetoder



ADVARSEL! Maskiner med savklinger eller græsklinger kan blive kastet voldsomt til siden, hvis klingens kommer i kontakt med en fast genstand. Dette kaldes kickback. Et kickback kan være så voldsomt, at maskinen og/eller operatøren bliver slynget i en bestemt retning, så vedkommende mister kontrollen over maskinen. Der kan opstå kickback, hvis maskinen sætter sig fast, standser eller binder. Risikoen for kickback er større på steder, hvor der ikke er frit udsyn til det materiale, der klippes.

Undgå at save i skæreamrådet mellem kl. 12 og 3 på klingens rotationshastighed kan kast ske netop i dette kontaktområde på klingens kontakttidspunktet ved kraftigere stammer.

- Inden rydningen påbegyndes, kontrolleres ryddeområdet, hvordan terrænet er, om det er fuldt af sten eller huller osv.
- Begynd derefter i den letteste ende, og få en god åbning på rydningen.

- Arbejd systematisk frem og tilbage, tværs over området, og tag en arbejdsbredde på ca. 4-5 m ad gangen. På den måde udnyttes maskinens fulde rækkevidde til begge sider, og brugeren får et let og varieret arbejdsområde at komme igennem.

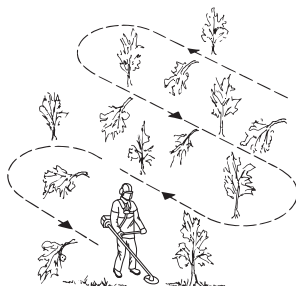

- Gåstrækningens længde bør være ca. 75 m. Flyt brændstofdepotet, efterhånden som arbejdet skrider frem.
- Ved skrånende terræn bør gåstrækningen lægges vinkelret på skråningen. Det er meget lettere at gå på tværs af en skråning end op og ned.
- Gåstrækningerne bør lægges, så man slipper for at gå over grøfter eller andre forhindringer i terrænet. Tilpas også gåstrækningerne til de aktuelle vindforhold, så de rydede stammer falder i den rydede del af området.

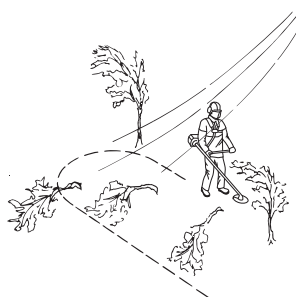

Skovrydning med savklinge



- På kontakttidspunktet ved kraftigere stammer øges risikoen for kast. Undgå derfor at save i skæreamrådet mellem kl. 12 og 3 på klingens rotationshastighed kan kast ske netop i dette kontaktområde på klingens kontakttidspunktet ved kraftigere stammer.

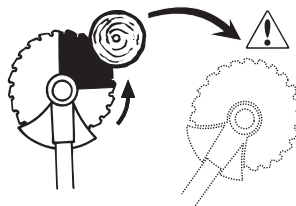

ARBEJDSTEKNIK

- For at fælde mod venstre skal træets nederste del føres mod højre. Hold klingens retning på skrå, og før den med bestemt bevægelse skråt ned til højre. Tryk samtidigt på stammen med klingebeskyttelsen. Sæt klingens retning på træet i området mellem kl. 3 og 5 på klingens retning. Giv fuld gas, inden du sætter klingens retning på træet.

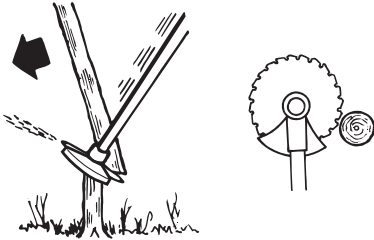

- For at fælde mod højre skal træets nederste del føres mod venstre. Hold klingens retning lidt på skrå, og før den skråt opad til højre. Sæt saven på træet i området mellem kl. 3 og 5, så klingens rotationsretning fører træets nederste del mod venstre.

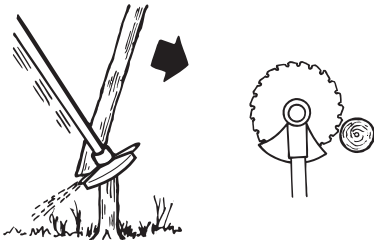

- For at fælde træet fremad skal træets nederste del trækkes bagud. Træk klingens retning bagud med en hurtig og bestemt bevægelse.

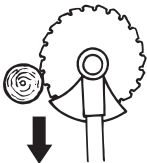

- Kraftigere stammer, dvs. de stammer, hvor der lægges an, skal savs fra to sider. Bedøm først stammens faldretning. Sav først på faldsiden. Sav derefter stammen omkuld fra den anden side. Savetrykkes tilpasses efter stammens tykkelse og træsortens hårdhed. Tyndere stammer behøver et

kraftigt savetryk, medens kraftigere stammer kræver et lettere savetryk.

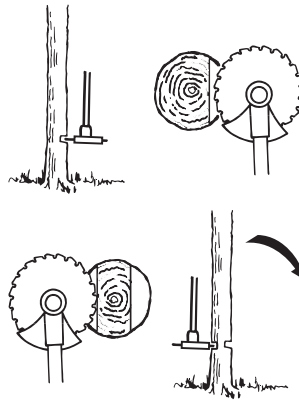

- Hvis stammerne står meget tæt, tilpasses gåhastigheden derefter.
- Hvis klingens retning kører fast i en stamme, må maskinen aldrig rykkes løs. Ellers kan klingens vinkelgear, styrestangen eller styret ødelægges. Slip håndtagene, tag fat i styrestangen med begge hænder, og træk maskinen langsomt løs.

Buskrydning med savklinge



- Smalle stammer og buske mejes ned. Arbejd med svingende bevægelser fra side til side.
- Prøv at kappe flere stammer i samme savbevægelse.
- I forbindelse med rydning af stauder ryddes først omkring selve stauden. Begynd med at save høje stubbe i staudens yderdel af for at undgå, at saven sætter sig fast. Kap derefter stubbene i den ønskede højde. Prøv derefter at komme ind med savklingen og save fra midten af stauden. Hvis det alligevel skulle være svært at komme til, så kap større stubbe, og lad stammerne falde til jorden. Derved mindses risikoen for, at saven sætter sig fast.

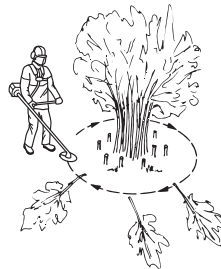

Græsrydning med græsklinge



- Græsklinger og græsknive må ikke anvendes til trægigtige stilke.
- Til alle former for højt eller kraftigt græs anvendes en græsklinge.
- Græs mejes ned fra side til side, hvor bevægelsen fra højre mod venstre kaldes rydningsmomentet, og bevægelsen fra venstre mod højre kaldes returmomentet. Lad klingens arbejde i venstre side (placeret mellem klokken 8 og 12).

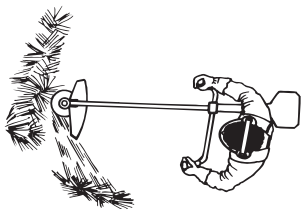

- Hvis klingens vippe lidt mod venstre under græsrydning, samles græsset i en stribe, som gør opsamlingsarbejdet lettere, f.eks. med en rive.
- Sørg for at arbejde rytmisk. Stå stabilt med fødderne let spredte. Ryk fremad efter returmomentet, og stil dig igen stabilt.
- Lad støttekoppen hvile let mod jorden. Den bruges til at beskytte klingens mod belægning af jord.
- Nedsæt risikoen for, at materialet skal vikle sig rundt om klingens, ved at overholde følgende regler:
 - 1 Arbejd altid med fuld gas.
 - 2 Undgå det afskårne materiale ved returmomentet.
- Stands motoren, løsn selen, og placer maskinen på jorden, inden du opsamlers det afskårne materiale.

Græstrimming med trimmerhoved



Trimning

- Hold trimmerhovedet lige over jorden, og hold det i vinkel. Det er linens ende, som udfører arbejdet. Lad linens arbejde i sit eget tempo. Pres aldrig linens ind i det materiale, som skal fjernes.

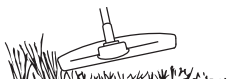

- Linens fjerner nemt græs og ukrudt tæt ved mure, stakitter, træer og rabatter, men kan også beskadige ømtålelig bark på træer og buske og forvolde skade på hegnspæle.

- Nedsæt risikoen for skader på planterne ved at afkorte linens til 10-12 cm, og nedsæt motoromdrejningstallet.

Renskrabning

- Skrabningsteknikken fjerner al uønsket vegetation. Hold trimmerhovedet lige over jorden, og hold det på skrå. Lad linens ende gå imod jorden rundt om træ, stolper, statuer og lignende. OBS! Denne teknik øger slitagen på linens.



- Linens slides hurtigere og skal føres frem oftere ved arbejde mod sten, tegl, beton, metalstakit etc. end ved kontakt med træ og træstakit.
- Ved trimning og skrabning skal du bruge mindre end fuld gas (80%), så linens holder længere, og trimmerhovedet slides mindre.

Klipning

- Trimmeren er perfekt til at slå græs på steder, hvor det er svært at komme til med en almindelig plæneklipper. Hold linens parallelt med jorden ved klipning. Undgå at trykke trimmerhovedet ned mod jorden, da dette kan ødelægge græsplænen og beskadige redskabet.

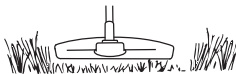

- Undgå at lade trimmerhovedet have permanent kontakt med jorden ved normal klipning. En sådan kontakt kan medføre skader og slitage på trimmerhovedet.

Fejning

- Den roterende linens ventilationsvirkning kan bruges til en nem og hurtig rengøring. Hold linens parallelt med og over de overflader, der skal fejnes, og før redskabet frem og tilbage.

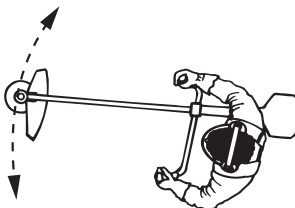

- Ved klipning og fejning skal du bruge fuld gas for at få et godt resultat.

Karburator

Brug altid godkendte beskyttelseshandsker.

Dit Husqvarna-produkt er konstrueret og fremstillet i henhold til specifikationer, som reducerer de skadelige udstødningsgasser.

Justering af tomgangsomdrejningstallet

Inden der foretages justeringer, skal det kontrolleres, at luffiltret er rent, og at luffilterlåget er monteret.

Juster omdrejningstallet for tomgang med tomgangsskruen T, hvis der bliver behov for omjustering. Drej først T-skruen med uret, indtil skæreudstyret begynder at rotere. Drej derefter skruen mod uret, indtil skæreudstyret standser. Der er opnået et korrekt tomgangsomdrejningstal, når motoren kører jævnt i begge lejer. Der bør være en god marginal til det omdrejningstal, hvor skæreudstyret begynder at rotere.

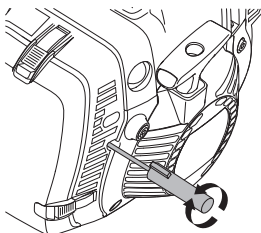

Anbefalet omdrejningstal i tomgang: Se kapitlet Tekniske data.



ADVARSEL! Hvis tomgangsomdrejningstallet ikke kan justeres, så skæreudstyret står stille, skal du kontakte din forhandler/dit serviceværksted. Brug ikke maskinen, før den er indstillet korrekt eller repareret.

Justering af startgasomdrejningstal (345FR, 545RX, 545RXT)

For at opnå det rette startgasomdrejningstal sidder der en justeringsanordning på gashåndtagets bageste del ved siden af kablerne. Med denne skrue (5 mm unbrako) kan startgasomdrejningstallet øges eller sænkes.

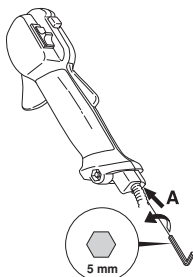

Sådan gør du:

- 1 Kør maskinen i tomgang.
- 2 Tryk startgaslåsen ned som beskrevet under overskriften Start og stop.
- 3 Hvis startgasomdrejningstallet er for lavt (under 4000 o/min), skal justerskruen A skrues med uret, indtil skæreudstyret begynder at rotere. Skru derefter justerskruen A yderligere en 1/2 omgang med uret.
- 4 Hvis startgasomdrejningstallet er for højt (over 6500 o/min), skrues justerskruen A mod uret, indtil skæreudstyret standser. Skru derefter justerskruen A en 1/2 omgang med uret.

Lyddæmper



BEMÆRK! Visse lyddæmpere er forsynet med katalysator. Se kapitlet Tekniske data for at se, om din maskine er forsynet med katalysator.

Lyddæmperen er beregnet til at dæmpe lydniveauet og til at lede udstødningsgasserne væk fra brugeren.

Udstødningsgasserne er varme og kan indeholde gnister, som kan forårsage brand, hvis udstødningsgasserne rettes mod et tørt og brændbart materiale.

Visse lyddæmpere er udstyret med et specielt gnistfangernet. Hvis din maskine er udstyret med en sådan lyddæmper, bør nettet rengøres en gang om ugen. Dette gøres bedst med en stålborste.

På lyddæmpere uden katalysator bør gnistfangernet rengøres og eventuelt udskiftes en gang om ugen. På katalysatorlyddæmpere skal gnistfangernet kontrolleres og eventuelt rengøres en gang om måneden. **Ved eventuelle skader på gnistfangernet skal det udskiftes.**

Hvis gnistfangernet ofte er tilstoppet, kan dette være tegn på, at katalysatorens funktion er nedsat. Kontakt din forhandler for at få det kontrolleret. Med et tilstoppet gnistfangernet overophedes maskinen med skader på cylinder og stempel til følge.



BEMÆRK! Brug aldrig maskinen med en lyddæmper, der er i dårlig stand.



ADVARSEL! Katalysatorlyddæmperen bliver meget varm både under brug og efter stop. Dette gælder også ved tomgangskørsel. Børning kan give forbrændinger på huden. Vær opmærksom på brandfaren!

VEDLIGEHOLDELSE

Kølesystem



For at opnå den rette driftstemperatur, er maskinen forsynet med et kølesystem.

Kølesystemet består af:

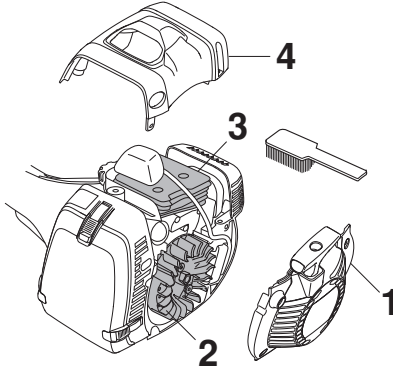

- 1 Luftindtag i startaggregat.
- 2 Ventilatorflanger på svinghullet.
- 3 Køleribber på cylinderen.
- 4 Cylinderdæksel (leder køleluften mod cylinderen).

Rens kølesystemet med en børste en gang om ugen, under støvfyldte forhold oftere. Et snavset eller tilstoppet kølesystem medfører overopvarmning af maskinen med skader på cylinderen og stemplet til følge.

Luftfilter



Luftfilteret skal rengøres regelmæssigt for støv og snavs for at undgå:

- Karburatorforstyrrelser.
- Startproblemer.
- Dårlig effekt.
- Unødvendig slitage på motorens dele.
- Unormalt højt brændstofforbrug.

Rengør filteret efter 25 timers drift eller oftere, hvis forholdene er usædvanligt støvede.

Kontrol af luftfilter (345FR, 545RX, 545RXT) (papirfilter)

- Stil chokeren i chokestilling.
- Afmonter luftfilterdækslet, og fjern filteret.

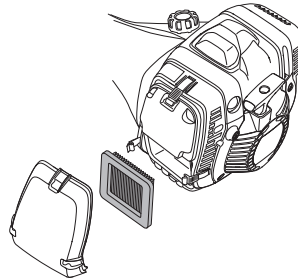

- Kontrollér og rengør filterhuset.
- Kontrollér filteret, og udskift det, hvis det er forurenet eller beskadiget. Brug originale filtre fra Husqvarna.

VIGTIGT! Et filter må aldrig bøjes eller foldes, da det kan blive beskadiget. Et beskadiget luftfilter skal altid udskiftes.

Kontrol af luftfilter (545FX, 545FXT) (nylonfilter)

- Stil chokeren i chokestilling.
- Afmonter luftfilterdækslet, og fjern filteret.

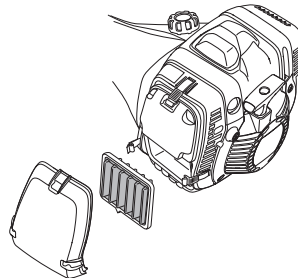

- Kontrollér og rengør filterhuset.
- Rengør filteret, hvis det er forurenet, og udskift det, hvis det er beskadiget. Rengør filteret med varmt sæbevand. Brug originale filtre fra Husqvarna.

VIGTIGT! Et beskadiget luftfilter skal altid udskiftes.

Vinkelgear



Vinkelgearet er fra fabrikken blevet fyldt med en passende mængde fedt. Inden maskinen tages i brug, bør man dog kontrollere, at gearet er fyldt 3/4 op med fedt. Brug HUSQVARNA specialfedt.

Smøremidlet i gearhuset skal normalt blot udskiftes i forbindelse med eventuelle reparationer.

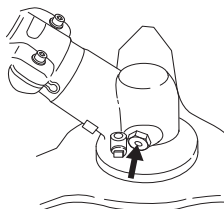

Drivaksel



Ved fuldidsbrug skal drivakslen smøres hver tredje måned. Kontakt din forhandler, hvis du har spørgsmål.

Tændrør



Tændrørets tilstand påvirkes af:

- En forkert indstillet karburator.
- En forkert olieblanding i brændstoffet (for meget eller forkert olie).
- Et snavset luftfilter.

Disse faktorer forårsager belægninger på tændrørets elektroder og kan forårsage driftsforstyrrelser og startproblemer.

Hvis maskinens effekt er for lav, hvis den er svær at starte, eller hvis tomgangen er urolig, skal du altid først kontrollere tændrøret, inden der gøres noget andet. Hvis tændrøret er tilstoppet, skal det renses, og samtidig skal det kontrolleres, at elektrodeafstanden er 0,5 mm.

Tændrøret bør udskiftes efter ca. en måneds drift, eller hvis det er nødvendigt, endnu tidligere.

0,5 mm

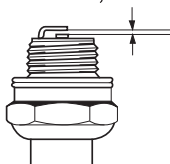

BEMÆRK! Brug altid anbefalet tændrørstype! Forkert tændrør kan ødelægge stempel/cylinder. Kontrollér, at tændrøret har såkaldt radiostøjdæmpling.

Vinterbrug

Anvendelse af maskinen i kulde og snevej kan medføre driftsforstyrrelser af følgende årsager:

- For lav motortemperatur.
- Isdannelse på luftfilter og frysning i karburator.

Derfor kræves ofte specielle foranstaltninger som f.eks.:

- Delvis mindskelse af startaggregatets luftindtag og dermed forhøjelse af motorens arbejdstemperatur.
- Forvarme indsugningsluften til karburatoren ved at udnytte varmen fra udstødningsrøret.

Temperatur 5°C eller koldere

- Monter køleluftkanalen så pilen peger imod snefnugget.

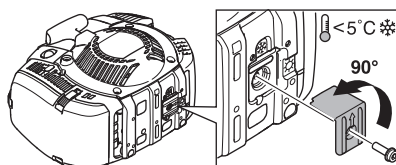

- Derefter får karburatoren varm luft fra lydæmperen.
- Sæt en afdækning over starteren i snevej.

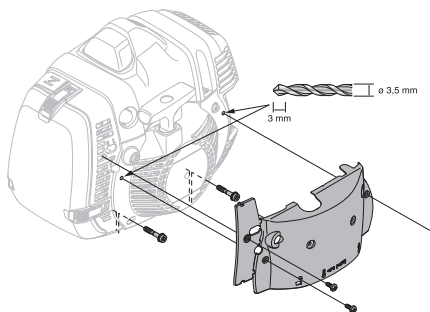

VIGTIGT! Ved temperaturer over 5 °C SKAL maskinen omstilles til normal indstilling. Ellers risikerer man overopvarmning med svære motorskader til følge.

Smøring af kablet

(545FXT)

NOTERA!

Kablet er forsmurt og skal ikke smøres igen, indtil det er nødvendigt.

- Fjern beskyttelsesafdækningen.

VEDLIGEHOJDELSE

- Skru cylinderdækslet af, og kontroller, at gummibælgene på kablet ikke har udvidet sig for meget.

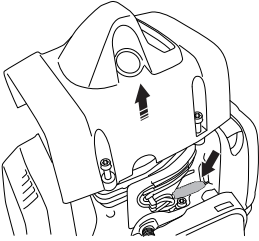

- Skru proppen af på smøreiplen.
- Brug frostvæske med et 2 mm strålerør. Sprøjt kraftigt i korte intervaller.

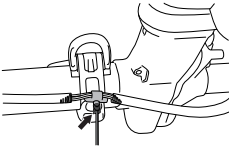

- Monter kåberne.

VIGTIGT! Al vedligeholdelse ud over det, som tidligere er nævnt i denne bog, skal foretages af servicepartneren (forhandleren).

VEDLIGEHOELDELSE

Fejlsøgningseskema

Startfejl		
Kontrollér	Mulig årsag	Afhjælpning
Stopknap	Stoppotion	Sæt stopkontakten i startstilling.
Spærhager	Bindende spærhager	Juster eller udskift spærhager.
		Rengør omkring spærhagerne.
		Kontakt et autoriseret serviceværksted.
Brændstoftank	Forkert brændstof påfyldt	Tøm den, og brug korrekt brændstof.
Karburator	Justering af tomgangsomedrejningstallet	Juster tomgangshastigheden med T-skruen.
Gnistdannelse (ingen gnist)	Tændrør er kontamineret eller vådt	Sørg for, at tændrøret er tørt og rent.
	Tændrørets gnistgab er forkert.	Rens tændrøret. Kontrollér, at elektrodeafstanden er korrekt. Sørg for, at tændrøret har såkaldt radiostøjdæmpning.
		Se de tekniske data for korrekt elektrodeafstand.
Tændrør	Tændrøret er løst.	Spænd tændrøret igen
Brændstoffilter	Stoppet brændstoffilter	Udskift brændstoffilter

Motoren starter, men bliver ikke ved med at køre.		
Kontrollér	Mulig årsag	Mulig løsning
Brændstoftank	Forkert brændstof påfyldt	Tøm den, og brug korrekt brændstof.
Brændstoffilter	Stoppet brændstoffilter	Udskift brændstoffilter
Karburator	Motoren går ikke i tomgang korrekt.	Juster tomgangshastigheden med T-skruen.
Luftfilter	Luftfiltret tilstoppet	Rengør luftfilteret.

Kontakt forhandleren for at få flere oplysninger.

VEDLIGEHOJDELSE

Vedligeholdelsesskema

Nedenfor vises en oversigt over det vedligeholdelsesarbejde, der skal udføres på maskinen. De fleste af punkterne er beskrevet i afsnittet Vedligeholdelse. Brugeren må kun udføre den form for vedligeholdelses- og servicearbejde, der beskrives i denne brugsanvisning. Mere omfattende arbejde skal udføres af et autoriseret serviceværksted.

Vedligeholdelse	Dagligt eftersyn	Ugentligt eftersyn	Månedligt eftersyn
Rengør maskinen udvendigt.	X		
Kontrollér, at selen er intakt.	X		
Kontrollér, at gasreguleringsspærren og gasreguleringen fungerer i sikkerhedsmæssigt henseende.	X		
Kontrollér, at håndtaget og styret er intakte og ordentligt fastgjorte.	X		
Kontrollér, at stopkontakten fungerer.	X		
Kontrollér, at skæreduststyret ikke roterer i tomgang.	X		
Rens luftfilteret. Udskift om nødvendigt.	X		
Kontrollér, at beskyttelsen er intakt og fri for revner. Udskift beskyttelsen, hvis den har været udsat for slag eller har revner.	X		
Kontrollér, at klingen er centreret ordentligt, er godt skarp og ikke har revner. En ikke-centrerret klinge kan forårsage vibrationer, som kan beskadige maskinen.	X		
Kontrollér, at trimmerhovedet er intakt og ikke har revner. Udskift trimmerhovedet om nødvendigt.	X		
Kontrollér, at skæreduststyrets låsemøtrik er spændt korrekt.	X		
Kontrollér låseskruens tilspænding ved anvendelse af støttekop med kuglelejer.	X		
Sørg for, at klingens transportbeskyttelse er hel, og at den kan sættes ordentlig fast.	X		
Kontrollér, at skruer og møtrikker er spændte.	X		
Kontrollér, at hverken motor, tank eller brændstoftør lækker brændstof.	X		
Kontrollér startmotoren og dens startsnor.		X	
Kontrollér, at vibrationsisolatorerne ikke er beskadigede.		X	
Rengør tændrøret udvendigt. Afmonter det, og kontrollér elektrodeafstanden. Juster afstanden til 0,5 mm, eller udskift tændrøret. Kontrollér, at tændrøret har såkaldt radiostøjdæmpning.		X	
Rengør maskinens kølesystem.		X	
Rengør, eller udskift lyddæmperens gnistfangernet (gælder kun lyddæmpere uden katalysator).		X	
Rengør karburatoren udvendigt og rummet omkring den.		X	
Kontrollér, at vinkelgearet er fyldt 3/4 op med smøremiddel. Fyld specialfedt på om nødvendigt.		X	
Kontrollér, at selens sikkerhedsudløsning er uden skader og fungerer.			X
Kontrollér, at brændstoffilteret er rent, og at der ikke er sprækker eller andre defekter i brændstofslangen. Udskift den om nødvendigt.			X
Kontrollér alle kabler og tilslutninger.			X
Kontrollér kobling, koblingsfjedre og koblingstrømle for slitage. Udskift om nødvendigt delene på et autoriseret serviceværksted.			X
Udskift tændrøret. Kontrollér, at tændrøret har såkaldt radiostøjdæmpning.			X
Kontrollér, og rengør eventuelt lyddæmperens gnistfangernet (gælder kun lyddæmpere med katalysator).			X
Smør drivakslen med specialfedt.	Gøres hver tredje måned.		
Udskift vibrationsisolatorerne efter hver sæson, dog mindst en gang om året.			

TEKNISKE DATA

Tekniske data

	345FR	545RX	545RXT
Motor			
Cylindervolumen, cm ³	45,7	45,7	45,7
Cylinderdiameter, mm	42	42	42
Slaglængde, mm	33	33	33
Tomgangsomdrejninger, o/min.	2700	2700	2700
Omdrejningstal på udgående aksel, o/min	8800	8800	8800
Maks. motoreffekt iht. ISO 8893, kW/ o/min	2,1/9000	2,1/9000	2,1/9000
Lyddæmper med katalysator	Nej	Nej	Nej
Tændingssystem			
Tændrør	NGK CMR6H	NGK CMR6H	NGK CMR6H
Elektrodeafstand, mm	0,5	0,5	0,5
Brændstof-/smøresystem			
Brændstoftankvolumen, liter/cm ³	0,9	0,9	0,9
Vægt			
Vægt uden benzin, skæreudstyr og beskyttelse, kg	8,7	8,9	8,7
Støjemissioner			
(se anm. 1)			
Lydeffektniveau, målt dB(A)	115	115	115
Lydeffektniveau, garanteret L _{WA} dB(A)	117	117	117
Lydniveauer			
(se anm. 2)			
Ækvivalent lydtryksniveau ved brugerens ører målt i henhold til EN ISO 11806 og ISO 22868, dB(A):			
Udstyret med trimmerhoved (original)	100	100	100
Udstyret med græsklinge (original)	100	100	100
Udstyret med savklinge (original)	100	-	-
Vibrationsniveauer			
(se anm. 3)			
Ækvivalente vibrationsniveauer (a _{hw,eq}) i håndtag målt i henhold til EN ISO 11806 og ISO 22867, m/s ²			
Udstyret med trimmerhoved (original), venstre/højre	3,6/3,8	3,2/2,9	3,2/2,9
Udstyret med græsklinge (original), venstre/højre	3,3/3,0	2,9/2,4	2,9/2,4
Udstyret med savklinge (original), venstre/højre	3,8/3,2	-	-

Anm. 1: Emission af støj til omgivelserne målt som lydeffekt (L_{WA}) i henhold til Rådets direktiv 2000/14/EF. Rapporteret lydeffektniveau for maskinen er målt med det originale skæreudstyr, der giver det højeste niveau. Forskellen mellem garanteret og målt lydeffekt er, at den garanterede lydeffekt også omfatter spredning i måleresultatet og variationerne mellem forskellige maskiner af samme model i henhold til direktivet 2000/14/EF.

Anm. 2: Rapporterede data for ækvivalent lydtryksniveau for maskinen har en typisk statistisk spredning (standardafvigelse) på 1 dB (A).

Anm. 3: Rapporterede data for et ækvivalent vibrationsniveau har en typisk statistisk spredning (standardafvigelse) på 1 m/s².

TEKNISKE DATA

	545FX	545FXT
Motor		
Cylindervolumen, cm ³	45,7	45,7
Cylinderdiameter, mm	42	42
Slaglængde, mm	33	33
Tomgangsomdrejninger, o/min.	2700	2700
Omdrejningstal på udgående aksel, o/min	10100	10100
Maks. motoreffekt iht. ISO 8893, kW/ o/min	2,2/9000	2,2/9000
Lyddæmper med katalysator	Nej	Nej
Tændingssystem		
Tændrør	NGK CMR6H	NGK CMR6H
Elektrodeafstand, mm	0,5	0,5
Brændstof-/smøresystem		
Volumen benzintank, liter	0,9	0,9
Vægt		
Vægt uden benzin, skæreudstyr og beskyttelse, kg	8,2	8,4
Støjemissioner		
(se anm. 1)		
Lydeffektniveau, målt dB(A)	113	113
Lydeffektniveau, garanteret L _{WA} dB(A)	114	114
Lydniveauer		
(se anm. 2)		
Ækvivalent lydtryksniveau ved brugerens ører målt i henhold til EN ISO 11806 og ISO 22868, dB(A):		
Udstyret med trimmerhoved (original)	-	-
Udstyret med græsklinge (original)	-	-
Udstyret med savklinge (original)	99	99
Vibrationsniveauer		
(se anm. 3)		
Ækvivalente vibrationsniveauer (a _{hv,eq}) i håndtag målt i henhold til EN ISO 11806 og ISO 22867, m/s ²		
Udstyret med trimmerhoved (original), venstre/højre	-	-
Udstyret med græsklinge (original), venstre/højre	-	-
Udstyret med savklinge (original), venstre/højre	2,0/3,2	2,0/3,2

Anm. 1: Emission af støj til omgivelserne målt som lydeffekt (L_{WA}) i henhold til Rådets direktiv 2000/14/EF. Rapportert lydeffektniveau for maskinen er målt med det originale skæreudstyr, der giver det højeste niveau. Forskellen mellem garanteret og målt lydeffekt er, at den garanterede lydeffekt også omfatter spredning i måleresultatet og variationerne mellem forskellige maskiner af samme model i henhold til direktivet 2000/14/EF.

Anm. 2: Rapporterede data for ækvivalent lydtryksniveau for maskinen har en typisk statistisk spredning (standardafvigelse) på 1 dB (A).

Anm. 3: Rapporterede data for et ækvivalent vibrationsniveau har en typisk statistisk spredning (standardafvigelse) på 1 m/s².

TEKNISKE DATA

545RX, 545RXT		
Godkendt tilbehør	Type	Beskyttelse til skæreudstyr, Art. nr.
Midterhul i klinger/knive Ø 25,4 mm	Gevind klingeaksel M12	
Græsklinge/græskniv	Multi 255-3 (Ø 255 3 tænder)	537 28 85-01 / 544 46 43-01
	Multi 275-4 (Ø 275 4 tænder)	537 28 85-01 / 544 46 43-01
	Multi 300-3 (Ø 300 3 tænder)	537 28 85-01 / 544 46 43-01
Savklinge	Maxi XS 200-22 (Ø 200 22 tænder)	537 31 09-01
	Scarlet 200-22 (Ø 200 22 tænder)	537 31 09-01
Plastknive	Tricut Ø 300 m (separate klinger har reservedelsnummer 531 01 77-15)	537 28 85-01 / 544 46 43-01
Trimmerhoved	Trimmy S II (Line med Ø 2,4-3,3 mm)	503 95 43-01 / 544 46 43-01
	Auto 55 (Line med Ø 2,7-3,3 mm)	503 95 43-01 / 544 46 43-01
	T45x (Line med Ø 2,7-3,3 mm)	503 95 43-01 / 544 46 43-01
Støttekop	Fast	
Hakkekniv		544 02 65-02

545FX, 545FXT		
Godkendt tilbehør	Type	Beskyttelse til skæreudstyr, Art. nr.
Midterhul i klinger/knive Ø 20 mm	Gevind klingeaksel M12	
Græsklinge/græskniv	Multi 255-3 (Ø 255 3 tænder)	537 29 74-01 / 544 46 43-01
	Multi 275-4 (Ø 275 4 tænder)	537 29 74-01 / 544 46 43-01
	Multi 300-3 (Ø 300 3 tænder)	537 29 74-01 / 544 46 43-01
Savklinge	Maxi XS 200-22 (Ø 200 22 tænder)	574 53 26-01
	Scarlet 200-22 (Ø 200 22 tænder)	574 53 26-01
	Scarlet 225-24 (Ø 225 24 tænder)	574 50 67-02
Plastknive	Tricut Ø 300 m (separate klinger har reservedelsnummer 531 01 77-15)	537 29 74-01 / 544 46 43-01
Trimmerhoved	Trimmy S II (Line med Ø 2,4-3,3 mm)	537 29 73-01 / 544 46 43-01
	Auto 55 (Line med Ø 2,7-3,3 mm)	537 29 73-01 / 544 46 43-01
	T45x (Line med Ø 2,7-3,3 mm)	537 29 73-01 / 544 46 43-01
Støttekop	Fast	

TEKNISKE DATA

345FR		
Godkendt tilbehør	Type	Beskyttelse til skæreudstyr, Art. nr.
Midterhul i klinger/knive Ø 25,4 mm	Gevind klingeaksel M12	
Græsklinge/græskniv	Multi 255-3 (Ø 255 3 tænder)	537 28 85-01 / 544 46 43-01
	Multi 275-4 (Ø 275 4 tænder)	537 28 85-01 / 544 46 43-01
	Multi 300-3 (Ø 300 3 tænder)	537 28 85-01 / 544 46 43-01
Savklinge	Maxi XS 200-22 (Ø 200 22 tænder)	537 31 09-01
	Scarlet 200-22 (Ø 200 22 tænder)	537 31 09-01
Plastknive	Tricut Ø 300 m (separate klinger har reservedelsnummer 531 01 77-15)	537 28 85-01 / 544 46 43-01
Trimmerhoved	Trimmy S II (Line med Ø 2,4-3,3 mm)	503 95 43-01 / 544 46 43-01
	Auto 55 (Line med Ø 2,7-3,3 mm)	503 95 43-01 / 544 46 43-01
	T45x (Line med Ø 2,7-3,3 mm)	503 95 43-01 / 544 46 43-01
Støttekop	Fast	
Hakkekniv		544 02 65-02

EF-overensstemmelseserklæring (Gælder kun Europa)

Husqvarna AB, SE-561 82 Huskvarna, Sverige, tlf. +46 36 146500, erklærer hermed, at rydningssavene **Husqvarna 345FR, 545FX/FXT, 545RX og 545RXT** fra 2016 årgangsserienummer og fremad (året angives i klartekst på typeskiltet plus et efterfølgende serienummer), opfylder forskrifterne i RÅDETS DIREKTIV:

- af den 17. maj 2006 "angående maskiner" **2006/42/EF**.

af den 26. februar 2014 "angående elektromagnetisk kompatibilitet" **2014/30/EU**.

- af den 8. maj 2000 "angående emission af støj til omgivelserne" **2000/14/EF**. Overensstemmelsesvurdering udført i henhold til Bilag V. Oplysninger om støjemissioner fremgår af kapitlet Tekniske data.

Følgende standarder er opfyldt:

EN ISO 12100:2010, EN ISO 11806-1:2011, ISO 14982:1998, CISPR 12:2007

SMP Svensk Maskinprovning AB, Box 7035, SE-750 07 Uppsala, Sverige, har foretaget frivillig typegodkendelse for Husqvarna AB. Certifikaterne har nummer:

SEC/11/2294 - 345FR, **SEC/11/2293** - 545RX, RXT, **SEC/11/2292** - 545FX, 545FXT.

SMP Svensk Maskinprovning AB har også bekræftet overensstemmelse med bilag V i Rådets direktiv 2000/14/EF. Certifikaterne har nummer:

01/164/073 - 345FR, **01/164/073** - 545RX, RXT, **01/164/072** - 545FX, 545FXT.

Huskvarna, den 30. marts 2016



Per Gustafsson, udviklingschef (Autoriseret repræsentant for Husqvarna AB og ansvarlig for teknisk dokumentation.)

SYMBOLFORKLARING

Symboler

ADVARSEL! Ryddesager, buskryddere og trimmere kan være farlige! Uforsiktig eller feilaktig bruk kan resultere i alvorlige skader eller dødsfall for brukeren eller andre. Det er svært viktig at du leser og forstår innholdet i brukerhåndboken.

Les nøye gjennom bruksanvisningen og forstå innholdet før du bruker maskinen.

Bruk alltid:

- Vernehjelm dersom det kan foreligge fare for fallende gjenstander.
- Godkjent hørselsvern
- Godkjent øyevern

Maks. turtall på utgående aksel, o/min



Dette produktet er i overensstemmelse med gjeldende CE-direktiv.



Se opp for gjenstander som slynges ut og rikosjetterer.



Bruker av maskinen skal sørge for at ikke mennesker eller dyr kommer nærmere enn 15 meter mens arbeidet pågår.



Maskiner utstyrt med sagklinge eller gressklinge kan kastes kraftig til siden hvis klingene kommer i kontakt med en fast gjenstand. Dette kalles klinge kast. Klingene kan kappe av en arm eller et ben. Sørg alltid for at det er minst 15 meters avstand fra maskinen til mennesker og dyr.



Bruk alltid godkjente vernehansker.



Bruk sklisikre og solide støvler.



Brennstoffpumpe

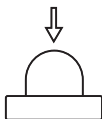

Choke: Still chokehendelen i chokestilling.



Dekompresjonsventil: Ventilen reduserer trykket i sylindren slik at det blir lettere å starte maskinen. Dekompresjonsventilen bør alltid brukes ved start.

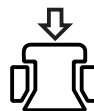

Håndtaksvarme



Kun beregnet på ikke metallisk fleksibelt skjæreutstyr, dvs. trimmerhode med trimmertråd.



Støyutslipp til omgivelsene ifølge EFs direktiv. Maskinens utslipp angis i kapitlet Tekniske data og på klistremerke.



Øvrige symboler/klistremerker angitt på maskinen gjelder spesifikke krav for sertifiseringer på visse markeder.

Kontroll og/eller vedlikehold skal utføres med avslått motor og med stoppbryteren i STOP-stilling.



Bruk alltid godkjente vernehansker.



Regelmessig renhold er nødvendig.



Visuell kontroll.



Godkjent øyevern må brukes.



INNHold

Innhold

SYMBOLFORKLARING

Symboler 72

INNHold

Innhold 73

INNLEDNING

Kjære kunde 74

HVA ER HVA?

Hva er hva på ryddesagen? 75

GENERELLE SIKKERHETSINSTRUKSJONER

Tiltak før du bruker nye ryddesager, buskryddere og trimmere. 76

Viktig 76

Personlig verneutstyr 77

Maskinens sikkerhetsutstyr 77

Skjæreutstyr 80

MONTERING

Montering av styre og gasshåndtak 83

Transportstilling, styre 83

Montering av skjæreutstyr 83

Montering av vernedeksel 84

Montering av klingevern/kombivern, gressklinge og gresskniv 84

Montering av bladbeskyttelse og sagblad 84

Montering av øvrig vern og skjæreutstyr 85

Tilpassing av sele og ryddesag 86

Balance X 86

Balance XT 87

BRENNSTOFFHÅNTERING

Brennstoffsikkerhet 89

Brennstoff 89

Fylling av brennstoff 90

START OG STOPP

Kontroll før start 91

Start og stopp 91

ARBEIDSTEKNIKK

Generelle arbeidsinstruksjoner 93

VEDLIKEHOLD

Forgasser 97

Lyddemper 97

Kjølesystem 98

Luffilter 98

Vinkelgir 99

Drivaksel 99

Tennplugg 99

Vinterbruk 99

Feilsøkingsskjema 101

Vedlikeholdsskjema 102

TEKNISKE DATA

Tekniske data 103

EF-erklæring om samsvar 106

INNLEDNING

Kjære kunde

Gratulerer med ditt valg om å kjøpe et Husqvarna-produkt! Husqvarna har aner som går tilbake til 1689, da kong Karl XI fikk oppført en fabrikk ved kanten av Huskvarnaelven for produksjon av musketter. Plasseringen ved Huskvarnaelven var logisk, ettersom elven ble benyttet til å produsere vannkraft og på den måten utgjorde et vannkraftverk. I de mer enn 300 år Husqvarna-fabrikken har eksistert er det blitt produsert utallige produkter, alt fra vedovner til moderne kjøkkenmaskiner, symaskiner, sykler, motorsykler m.m. I 1956 ble den første motorgressklipperen lansert, fulgt av motorsagen i 1959, og det er på dette området Husqvarna arbeider i dag.

Husqvarna er i dag en av verdens ledende produsenter av skogs- og hageprodukter med kvalitet og yteevne som høyeste prioritet. Forretningsidéen er å utvikle, produsere og markedsføre produkter til skogs- og hagebruk samt bygg- og anleggsindustrien. Husqvarnas mål er også å være i forkant når det gjelder ergonomi, brukervennlighet, sikkerhet og miljøtenkning, og det er derfor det er utviklet en rekke finesser for å forbedre produktene på disse områdene.

Vi er overbevist om at du vil sette pris på vårt produkts kvalitet og yteevne i lang tid fremover. Et kjøp av et av våre produkter gir deg tilgang til profesjonell hjelp med reparasjoner og service dersom noe tross alt skulle skje. Hvis maskinen ikke er kjøpt hos en av våre autoriserte forhandlere, så spør dem etter nærmeste serviceverksted.

Vi håper du vil bli fornøyd med maskinen din og at den vil være din følgesvenn i lang tid fremover. Husk at denne bruksanvisningen er et verdipapir. Ved å følge dens innhold (bruk, service, vedlikehold osv.) kan du vesentlig forlenge maskinens levetid og også øke dens brukverdi. Sørg for å overlate bruksanvisningen til den nye eieren hvis du selger maskinen din.

Takk for at du bruker et Husqvarna-produkt!

Husqvarna AB arbeider løpende med å videreutvikle sine produkter, og forbeholder seg derfor retten til endringer vedrørende bl.a. form og utseende uten varsel.

HVA ER HVA?

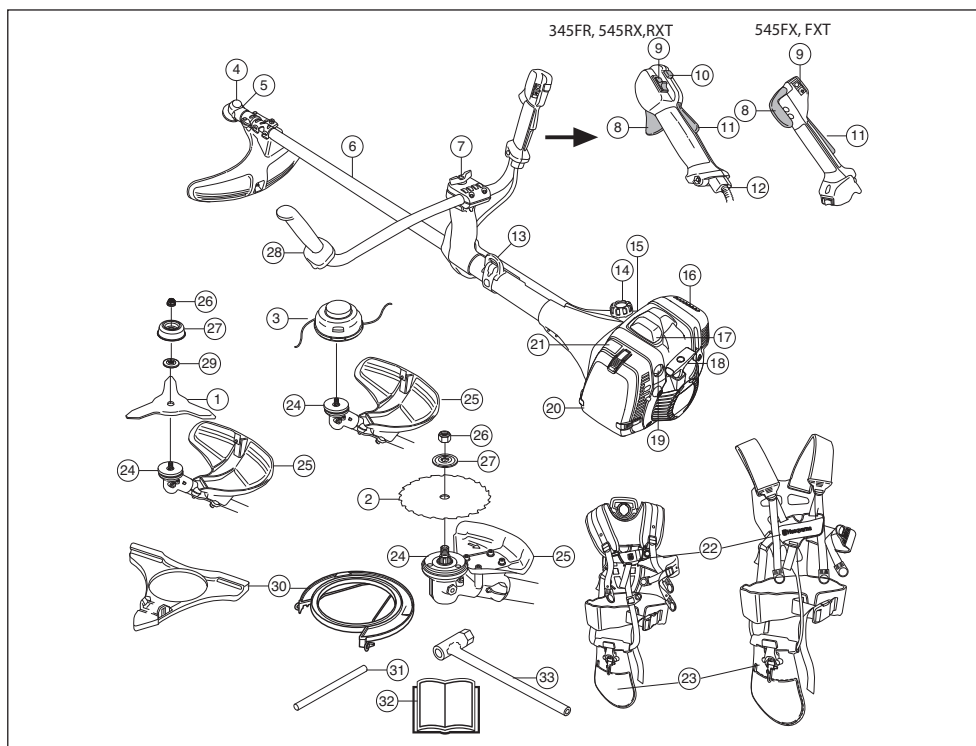

Hva er hva på ryddesagen?

- | | |
|---------------------------------------|----------------------------|
| 1 Gressklinge (345FR, 545RX, 545RXT) | 18 Starthåndtak |
| 2 Sagblad (345FR, 545FX, 545FXT) | 19 Brennstoffpumpe |
| 3 Trimmerhode (345FR, 545RX, 545RXT) | 20 Luftfilterlokk |
| 4 Vinkelgir | 21 Chokeregulator |
| 5 Påfylling av smøremiddel, vinkelgir | 22 Sele, rask utløsning |
| 6 Riggør | 23 Sele, hoftepute |
| 7 Håndtaksjustering | 24 Medbringer |
| 8 Gassregulator | 25 Vern for skjæreutstyr |
| 9 Stoppbryter | 26 Låsemutter |
| 10 Startgassknapp | 27 Støtteflens |
| 11 Gassregulatorsperre | 28 Styre |
| 12 Justering av gassvaier | 29 Støttekopp |
| 13 Opphengsløkke | 30 Transportbeskyttelse |
| 14 Brennstofftank | 31 Låsepinne |
| 15 Dekompresjonsventil | 32 Bruksanvisning |
| 16 Lyddemper | 33 Nøkkel for klingemutter |
| 17 Tennpluggchette og tennplugg | |

GENERELLE SIKKERHETSINSTRUKSJONER

Tiltak før du bruker nye ryddesager, buskryddere og trimmere.

- Les nøye gjennom bruksanvisningen.
- Kontroller skjæreutstyrets montering og justering.



ADVARSEL! Langvarig eksponering overfor støy kan gi varige hørselsskader. Bruk derfor alltid godkjent hørselsvern.



ADVARSEL! Maskinens opprinnelige konstruksjon må ikke under noen omstendighet endres uten produsentens tillatelse. Bruk alltid originalt tilleggsutstyr. Uautoriserte endringer og/eller tilleggsutstyr kan medføre alvorlige skader eller dødsfall for brukeren eller andre.



ADVARSEL! En ryddesag, buskrydder eller trimmer som brukes uforsiktig eller feilaktig, kan være et farlig redskap som kan forårsake alvorlige skader eller dødsfall for brukeren eller andre. Det er meget viktig at du leser og forstår innholdet i denne bruksanvisningen.

Viktig

VIGTIG!

Ryddesagen eller gresstrimmeren er bare konstruert for gresstrimming, gressrydding og/eller skogsrydding.

Bruken av denne maskinen kan være regulert av nasjonal eller lokal lovgivning. Samsvar med oppgitt lovgivning.

Det eneste tilleggsutstyr du kan bruke motorenheten som drivkilde for, er de typer skjæreutstyr vi anbefaler i kapitlet Tekniske data.

Bruk aldri maskinen hvis du er trett eller syk, hvis du har drukket alkohol eller hvis du tar andre stoffer eller medisiner som kan påvirke synet, vurderingsevnen eller koordinasjonen.

Bruk personlig verneutstyr. Se anvisninger under overskriften "Personlig verneutstyr".

Bruk aldri en maskin som er modifisert slik at den ikke lenger er i samsvar med originalutførelsen.

Bruk aldri en maskin som det er noe galt med. Utfør sikkerhetskontrollene og vedlikeholds- og serviceinstruksjonene i denne bruksanvisningen. Noen vedlikeholds- og servicetiltak må utføres av erfarne og kvalifiserte spesialister. Se instruksjonene under overskriften Vedlikehold.

Alle deksler, alt vern og alle håndtak må være montert før maskinen startes. Påse at tennpluggghetten og tenningskabelen er uskadede for å unngå fare for elektrisk støt.

Brukere av maskinen skal sørge for at ikke mennesker eller dyr kommer nærmere enn 15 meter under arbeidet. Hvis flere arbeider på samme sted, skal sikkerhetsavstanden være minst den doble trelengden, dog minst 15 meter.

Foreta en inspeksjon av hele maskinen før bruk. Se vedlikeholdsskjemaet.



ADVARSEL! Denne maskinen skaper et elektromagnetisk felt når den er i bruk. Dette feltet kan under visse omstendigheter forstyrre aktive eller passive medisinske implantater. For å redusere risikoen for alvorlig eller livstruende skade, anbefaler vi at personer med medisinske implantater rådfører seg med sin lege og produsenten av det medisinske implantatet før denne maskinen tas i bruk.



ADVARSEL! Å kjøre en motor i et innestengt eller dårlig ventilert rom kan forårsake dødsfall ved kveling eller karbonmonoksidforgiftning.

GENERELLE SIKKERHETSINSTRUKSJONER

Personlig verneutstyr

VIGTIG!

En ryddesag, buskrydder eller trimmer som brukes uforsiktig eller feilaktig, kan være et farlig redskap som kan forårsake alvorlige skader eller dødsfall for brukeren eller andre. Det er meget viktig at du leser og forstår innholdet i denne bruksanvisningen.

Ved all bruk av maskinen skal det brukes godkjent personlig verneutstyr. Personlig verneutstyr eliminerer ikke skaderisikoen, men det reduserer virkningen av en skade hvis ulykken skulle være ute. Be forhandleren om hjelp ved valg av utstyr.



ADVARSEL! Vær alltid oppmerksom på varsel signaler eller tilrop ved bruk av hørselsvern. Ta alltid av hørselsvernet så snart motoren er stanset.

HJELM

Hjelm skal brukes ved rydding av stammer høyere enn 2 m.



HØRSELSVERN

Hørselsvern med tilstrekkelig lyddempende virkning skal brukes.



ØYEVERN

Godkjent øyevern skal alltid brukes. Ved bruk av visir skal det også brukes godkjente vernebriller. Godkjente vernebriller er slike som tilfredsstiller standard ANSI Z87.1 for USA eller EN 166 for EU-land.



HANSKER

Hansker skal brukes ved behov, f.eks. ved montering av skjæreutstyr.



STØVLER

Bruk støvler med ståttupp og sklissikker såle



KLÆR

Klærne må være av materiale som tåler riving, unngå bruk av altfor vide klær som lett henger seg fast i kvister og grener. Bruk alltid kraftige langbukser. Ikke bruk smykker, kortbukser eller sandaler, og gå ikke barbert. Påse at håret ikke henger nedenfor skuldrene.

FØRSTEHJELPSUTSTYR

Førstehjelpsutstyr må alltid finnes for hånden.



Maskinens sikkerhetsutstyr

I dette avsnittet forklares hvilket sikkerhetsutstyr maskinen er utstyrt med, hvilken funksjon det har og hvordan man utfører kontroll og vedlikehold for å være sikker på at utstyret fungerer. Se kapitlet Hva er hva? for å se hvor disse delene er plassert på din maskin.

Maskinens levetid kan forkortes og risikoen for ulykker kan øke dersom vedlikehold av maskinen ikke utføres på riktig måte og dersom service og/eller reparasjoner ikke er fagmessig utført. Kontakt nærmeste serviceverksted dersom du trenger ytterligere opplysninger.

VIGTIG!

All service og reparasjon av maskinen krever spesialutdanning. Dette gjelder særlig maskinens sikkerhetsutstyr. Hvis maskinen ikke består alle kontrollene som er oppgitt nedenfor, må du oppsøke et serviceverksted. Kjøp av våre produkter garanterer at du kan få utført en fagmessig reparasjon og service. Hvis maskinen ikke er kjøpt hos en av våre servicefaghandlere, så spør dem etter nærmeste serviceverksted.



ADVARSEL! Bruk aldri en maskin med defekt sikkerhetsutstyr. Maskinens sikkerhetsutstyr skal kontrolleres og vedlikeholdes som beskrevet i dette avsnittet. Hvis maskinen ikke består alle kontrollene, må serviceverksted oppsøkes for reparasjon.

GENERELLE SIKKERHETSINSTRUKSJONER

Gassregulatorsperre

Gassregulatorsperren er konstruert for å hindre at gassregulatoren aktiveres ufrivillig. Når sperren (A) trykkes ned i håndtaket (= når man holder rundt håndtaket), frikoples gassregulatoren (B). Når grepet rundt håndtaket slippes, tilbakestilles både gassregulatoren og sperren til sin opprinnelige posisjon. Dette skjer via to returfjærsystemer som fungerer uavhengig av hverandre. Denne posisjonen innebærer at gassregulatoren automatisk låses på tomgang.

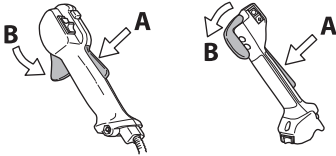

Kontroller at gassregulatoren er låst i tomgangsstilling når gassregulatorsperren er i sin utgangsposisjon.

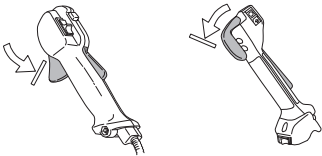

Trykk inn gassregulatorsperren og kontroller at den går tilbake til sin opprinnelige stilling når den slippes.

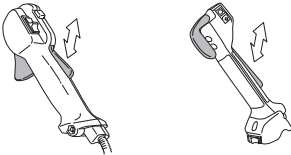

Kontroller at gassregulatoren og gassregulatorsperren går lett og at returfjærsystemet fungerer.

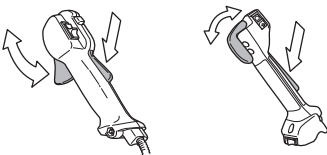

Se anvisninger under overskriften Start. Start maskinen og gi full gass. Slipp gassregulatoren og kontroller at skjæreutstyret stanser og at det blir stående stille. Hvis skjæreutstyret roterer når gassregulatoren står i tomgangsstilling må forgasserens tomgangsjustering

kontrolleres. Se anvisninger under overskriften Vedlikehold.

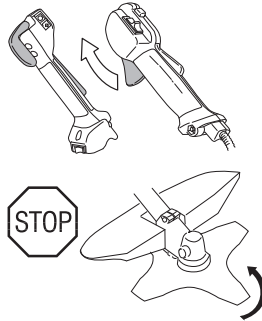

Stoppbryter

Stoppbryteren skal brukes for å slå av motoren.

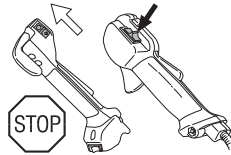

Start motoren og kontroller at motoren blir slått av når stoppbryteren føres til stoppstilling.

Vern for skjæreutstyr



Denne skjermen skal hindre at løse gjenstander slynges ut mot brukeren. Skjermen hindrer også brukeren i å komme i kontakt med skjæreutstyret.

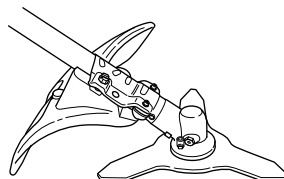

Kontroller at vernet er uskadd og fritt for sprekkdannelser. Skift vernet hvis det er blitt utsatt for slag eller har sprekker.

Bruk alltid anbefalt vern for det spesifikke skjæreutstyret. Se kapitlet Tekniske data.



ADVARSEL! Skjæreutstyr må ikke under noen omstendigheter brukes uten at godkjent beskyttelse er montert. Se kapitlet Tekniske data. Hvis feil eller defekt vern er montert, kan dette forårsake alvorlig personskade.

GENERELLE SIKKERHETSINSTRUKSJONER

Avvibreringssystem



Din maskin er utstyrt med et avvibreringssystem som er konstruert for å gi en mest mulig vibrasjonsfri og behagelig bruk.

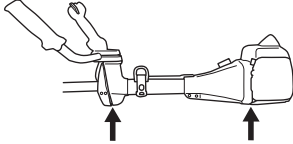

Bruk av feil viklet tråd eller feil skjæreutstyr øker vibrasjonsnivået. Se anvisninger under overskriften Skjæreutstyr.

Maskinens avvibreringssystem reduserer overføringen av vibrasjoner mellom motorenhet/skjæreutstyr og maskinens håndtak.

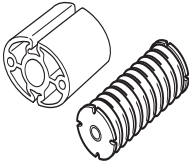

Kontroller regelmessig avvibreringselementene med tanke på materialsprekker og deformering. Kontroller at avvibreringselementene er hele og fast forankret.



ADVARSEL! Overeksponering for vibrasjoner kan føre til blodkar- eller nerveskader hos personer som har blodsirkulasjonsforstyrrelser. Oppsøk lege hvis du opplever fysiske symptomer som kan relateres til overeksponering for vibrasjoner. Eksempel på slike symptomer er dovnang, manglende følelse, "kiling", "stikk", smerte, manglende eller redusert styrke, forandringer i hudens farge eller overflate. Disse symptomene opptrer vanligvis i fingrer, hender eller håndledd. Risikoen kan øke ved lave temperaturer.

Hurtigtutløser

Foran finnes det en hurtigtutløser som er lett å komme til som sikkerhetstiltak dersom motoren tar fyr eller i annen situasjon der det gjelder å frigjøre seg fra maskinen og selen. Se anvisninger under Tilpassing av sele og

ryddesag. På enkelte seler er det også en hurtigtutløser ved opphengskroken.

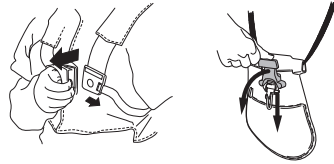

Kontroller at selens remmer er riktig plassert. Når selen og maskinen er justert, kontroller at selens hurtigtutløser fungerer.

Lyddemper



ADVARSEL! Bruk aldri maskinen innendørs eller i rom uten ventilasjon. Avgassene inneholder karbonmonoksid, en giftig og livsfarlig gass uten lukt.

Lyddemperen er konstruert for å gi et lydnivå som er så lavt som mulig, og for å lede avgassene fra motoren bort fra brukeren. Lyddempere med katalysator er også konstruert for å redusere de skadelige stoffene i avgassene.



I land med varmt og tørt klima er skogbrannfare stor. Vi har derfor utstyrt noen av lyddempermodellene med et såkalt gnistfangernett. Kontroller om lyddemperen på din maskin har et slikt nett.

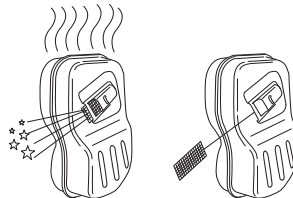

For lyddempere er det meget viktig at instruksjonene for kontroll, vedlikehold og service blir fulgt. Se anvisninger under overskriften Kontroll, vedlikehold og service av maskinens sikkerhetsutstyr.

GENERELLE SIKKERHETSINSTRUKSJONER

Bruk aldri en maskin som har defekt lyddemper.



Kontroller regelmessig at lyddemperen sitter fast i maskinen.

Hvis lyddemperen i maskinen er utstyrt med gnistfangernett, må dette rengjøres regelmessig. Et tilstoppet nett fører til at motoren går varm med alvorlig motorskade som følge.



ADVARSEL! Katalysatorlyddemperen blir meget varm både under bruk og etter stopp. Dette gjelder også tomgangskjøring. Berøring kan gi brannskader på huden. Vær oppmerksom på brannfaren!



ADVARSEL! Lyddemperen inneholder kjemikalier som kan være kreftfremkallende. Unngå kontakt med disse elementene dersom lyddemperen blir skadd.

VIGTIG! Motorens avgasser er varme og kan inneholde gnister som kan forårsake brann. Start derfor aldri maskinen innendørs eller i nærheten av lettantennelig materiale!

Låsemutter



For visse typer skjæreutstyr brukes låsemutter til festing.

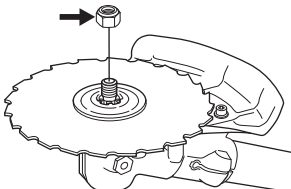

Trekk til mutteren mot skjæreutstyrets rotasjonsretning ved montering. Løsne mutteren i skjæreutstyrets

rotasjonsretning ved demontering. (OBS! Mutteren er venstregjengret.) Både når man løser og når man trekker til mutteren på sagbladet er risikoen til stede at man skader seg på bladets tenner. Påse derfor at hånden befinner seg i ly av bladbeskyttelsen under dette arbeidet. Bruk alltid en pipenøkkel med tilstrekkelig langt skaft for å gjøre dette mulig. Pilen på bildet viser innenfor hvilket område pipenøkkelens skal arbeide ved løsning/tiltrekking av mutteren.

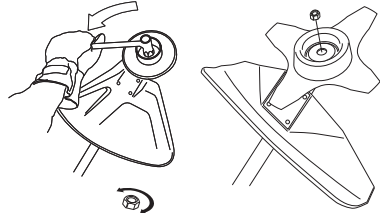

Låsemutterens nylonlåsing må ikke være så slitt at den kan skrues med fingrene. Låsingen må holde minst 1,5 Nm. Mutteren må skiftes etter at den har vært skrudd på ca. 10 ganger.

Skjæreutstyr

Dette avsnittet omhandler hvordan du ved korrekt vedlikehold og bruk av riktig type skjæreutstyr:

- Gjør maskinen mindre utsatt for kast.
- Oppnår maksimal skjæreytelse.
- Øker skjæreutstyrets levetid.

VIGTIG!

Bruk bare skjæreutstyr sammen med den skjermen vi anbefaler! Se kapitlet Tekniske data.

Følg skjæreutstyrets anvisninger for korrekt montering av trimmertråd og valg av riktig tråddiameter.

Hold klingens tenner godt og korrekt filt! Følg våre anbefalinger. Se også instruksjonen på klingens emballasje.

Hold korrekt vikking! Følg våre instruksjoner og bruk anbefalt filmal.



ADVARSEL! Stans alltid motoren før du foretar arbeid på skjæreutstyret. Dette fortsetter å rotere også etter at gassregulatoren er sluppet. Kontroller at skjæreutstyret har stanset helt, og ta ledningen av tennpluggen før du begynner noe arbeid på det.



ADVARSEL! Feilaktig skjæreutstyr eller feil filing av klingens øker risikoen for kast.

GENERELLE SIKKERHETSINSTRUKSJONER

Skjæreutstyr

Sagblad er beregnet på bruk ved saging av vedlignende treslag.

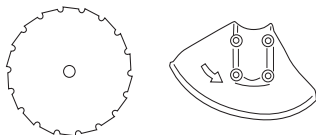

Gressklinge og gresskniv er beregnet på bruk for rydding av grovere gress.

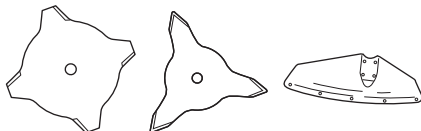

Hakkekniver er ment for klipping av grovt gress og busker.



Trimmerhodet er beregnet på trimming av gress.



Grunnregler



Bruk bare skjæreutstyr sammen med den skjermen vi anbefaler! Se kapitlet Tekniske data.



Hold klingens tenner godt og korrekt fyll! Følg våre instruksjoner og bruk anbefalt filmal. En klinge som er fyll feil eller skadd øker risikoen for ulykker.

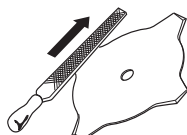

Hold korrekt vikking på sagklingen! Følg våre instruksjoner og bruk anbefalt vikkeverktøy. En feilaktig

vikket sagklinge øker risikoen for fastlåsing og kast samt skader på sagklingen.

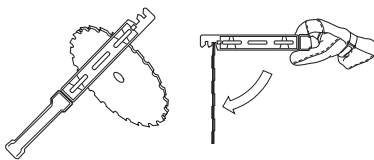

Kontroller skjæreutstyret med henblikk på skader og sprekkdannelse. Skadet skjæreutstyr må alltid skiftes.

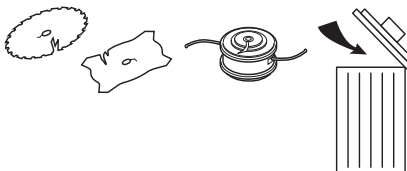

Filing av gresskniv og gressklinge



- Se skjæreutstyrets emballasje for korrekt filing. Klingen og kniven files med en enkelgradet flatfil.
- Fil alle eggene like mye for å beholde balansen.

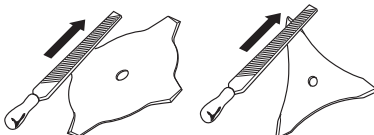

ADVARSEL! Kasser alltid et blad som er bøyd, skjevt, sprukket, revnet eller skadet på en eller annen måte. Forsøk aldri å rette ut et skjevt blad for ny bruk. Bruk bare foreskrevne originalblader.

GENERELLE SIKKERHETSINSTRUKSJONER

Filing av sagblad



- Se skjæreutstyrets emballasje for korrekt filing.

Et korrekt filt sagblad er en forutsetning for effektivt arbeid, og for å unngå unødig slitasje på bladet og ryddesagen.



- Sørg for å ha god støtte for bladet når du filer. Bruk en 5,5 mm rundfil sammen med filholder.

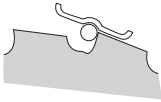

- Filevinkel 15°. Annenhver tann files mot høyre og annenhver tann mot venstre. Hvis bladet er skadet pga. saging i stein, kan det i unntakstilfeller være nødvendig å justere tenneses overside med flatfil. Dette gjøres i så fall før filing med rundfil. Filingen av oversiden må være lik på alle tennene.

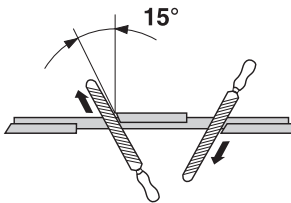

Juster vikkingen. Den skal være 1 mm.

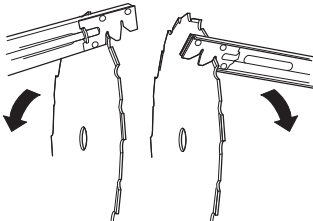

Trimmerhode

VIGTIG!

Pass alltid på at trimmertråden lindes hardt og jevnt rundt trommelen, ellers oppstår det helseskadelige vibrasjoner i maskinen.

- Bruk bare de trimmerhoder og trimmertråder som anbefales. De er utprøvd av produsenten for å passe til en viss motorstørrelse. Dette er spesielt viktig når et helautomatisk trimmerhode brukes. Bruk kun anbefalt skjæreutstyr. Se kapitlet Tekniske data.



- Generelt krever en mindre maskin små trimmerhoder og omvendt. Dette skyldes at ved avvirkning med trimmertråd må motoren slynge ut tråden radielt fra trimmerhodet samtidig som den må møte motstanden fra gresset.
- Trådens lengde er også viktig. En lengre tråd krever større motorstyrke enn en kort ved samme diameter på tråden.
- Se etter at kniven som sitter på trimmerdekselet er intakt. Den brukes til å skjære av tråden i riktig lengde.
- For å få lengre levetid på tråden, kan den legges i vann et par døgn. Tråden blir da seigere og holder lenger.

MONTERING

Montering av styre og gashåndtak



OBS! Enkelte modeller har fabrikkmontert gashåndtak.

- Skru ut skruen ved bakre del av gashåndtaket.
- Før på gashåndtaket på styrets høyre del (se bilde).

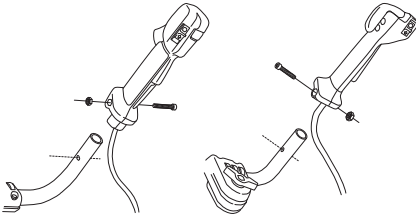

- Tilpass hullet for festeskruen i håndtaket etter hullet i styret.
- Sett på plass skruen i hullet ved bakre del av gashåndtaket.
- Skru inn skruen gjennom håndtaket og styret. Trekk til.
- Skru løs låserattet fra styrefestet.
- Plasser styret som vist på bildet. Monter festedelene og trekk låserattet lett til.

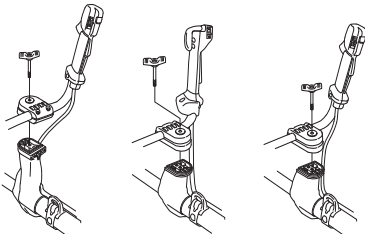

545 RX, 545 RXT 545 FX, 545 FXT 345 FR

- Ta på selen og heng maskinen i opphengskroken. Foreta nå en finjustering slik at du får en behagelig arbeidsstilling når den henger i selen.



- Trekk til låserattet.

Transportstilling, styre



- Styret kan lett vrís langs med riggrøret for enklere transport og oppbevaring.
- Løsne låserattet. Vri styret med urviseren slik at gashåndtaket havner mot motoren.
- Vipp deretter styret ned rundt riggrøret. Trekk til låserattet.

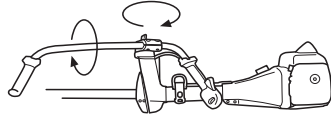

- Monter transportsikringen på skjæreutstyret.

Montering av skjæreutstyr

Bruk alltid godkjente vernehansker.



ADVARSEL!

Ved montering av skjæreutstyr er det ytterst viktig at holderen/støtteflensen havner riktig i kjøreutstyrets sentrumshull. Feil montert skjæreutstyr kan forårsake alvorlig og/eller livsfarlig personskade.

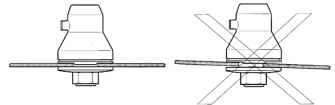

ADVARSEL! Skjæreutstyr må ikke under noen omstendigheter brukes uten at godkjent beskyttelse er montert. Se kapitlet Tekniske data. Hvis feil eller defekt vern er montert, kan dette forårsake alvorlig personskade.

VIGTIG! For å få lov til å bruke sag- eller gressblad må maskinen være utstyrt med korrekt styre, bladbeskyttelse og sele.

MONTERING

Montering av vernedekselet



Ved bruk av trimmerhode/plastkniver og kombivern, skal vernedekselet alltid være montert. Når gressklinge og kombivern brukes, skal vernedekselet være demontert.

Tilpass vernedekselets styring i sporet på kombivernet. Fest deretter vernedekselet til vernet ved hjelp av de fire hurtigspennene.

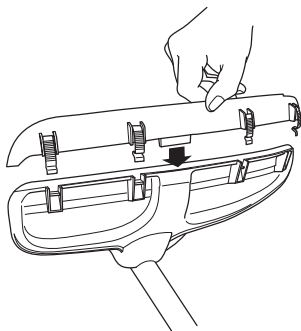

Demontering av vernedekselet gjøres enklere ved hjelp av tennpluggnøkkelen, se bilde.

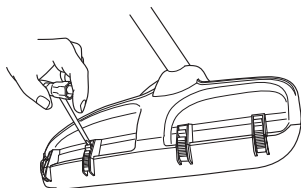

Montering av klingevern/ kombivern, gressklinge og gresskniv



Klingevernet/kombivernet (A) hektes fast i festet på riggrøret og festes med 1 skruer.

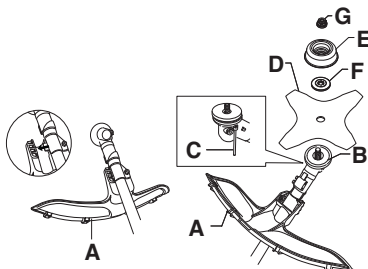

OBS! Pass på at vernedekselet er demontert.

- Bruk anbefalt bladbeskyttelse. Se kapitlet Tekniske data.
- Vri rundt klingeakselen til ett av hullene i medbringeren stemmer overens med tilsvarende hull i girhuset.
- Før låsepinnen (C) inn i hullet slik at akselen låses.
- Plasser klingens (D), støttekoppen (E) og støtteflensen (F) på den utgående akselen.
- Monter mutteren (G). Mutteren trekkes til med et moment på 35-50 Nm (3,5-5 kpm). Bruk pipenøkkelen i verktøysettet. Hold i nøkkelens skaft så nær bladbeskyttelsen som mulig. Mutteren trekkes til når nøkkelen føres mot rotasjonsretningen (OBS! venstregjengen).

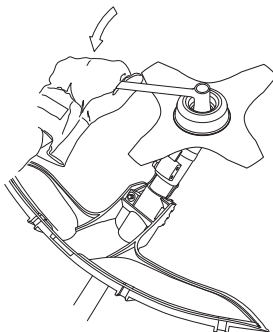

Montering av bladbeskyttelse og sagblad



OBS! Bruk alltid anbefalt vern for det spesifikke skjæreutstyret. Se kapitlet Tekniske data.

545FX, 545FXT

- Monter bladbeskyttelsen (A) med 4 skruer (L) som vist på bildet.

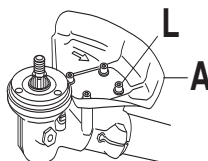

MONTERING

345FR, 545RX, 545RXT

- Monter holderen (R) og beslaget (J) med 2 skruer (H) på girhuset.
- Fest deretter klingevernet (A) med 4 skruer (L) i holderen (N).

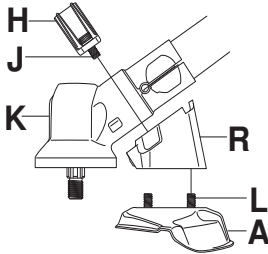

- Monter medbringeren (B) på den utgående akselen.
- Vri rundt klingesakselen til ett av hullene i medbringeren stemmer overens med tilsvarende hull i girhuset.
- Før låsepinnen (C) inn i hullet slik at akselen låses.
- Plasser bladet (D) og støttelefens (F) på den utgående akselen.

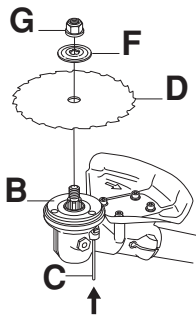

- Monter mutteren (G). Mutteren trekkes til med et moment på 35-50 Nm (3,5-5 kpm). Bruk pipenøkkelen i verktøysettet. Hold i nøkkelens skaft så nær bladbeskyttelsen som mulig. Mutteren trekkes til når nøkkelen føres mot rotasjonsretningen (OBS! venstregjenget).

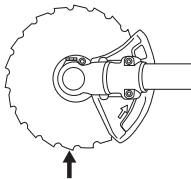

Både når man løsner og når man trekker til mutterne på sagbladet er risikoen til stede at man skader seg på bladets tenner. Påse derfor at hånden befinner seg i ly av bladbeskyttelsen under dette arbeidet. Bruk alltid en pipenøkkel med tilstrekkelig langt skaft for å gjøre dette

mulig. Pilen på bildet viser innenfor hvilket område pipenøkkelen skal arbeide ved løsning/tiltrekking av mutteren.

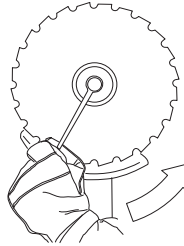

Montering av øvrig vern og skjæreutstyr



- Monter trimmerskjerm/kombiverne (A) til arbeid med trimmerhode/plastkniver. Hekt på teimmerskjermen/kombivernet (A) på plateholderens (M) to kroker. Bøy vernet rundt riggrøret og skru det fast med skruen (L) på motstående side av riggrøret. Bruk låsepinnen (C). Legg låsepinnen i sporet på skruhodet og trekk til. Se bilde.

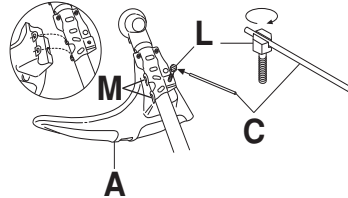

- Monter medbringeren (B) på den utgående akselen.

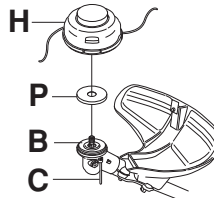

- Midtstill metallkappen (P) på medbringerens klingestyring.
- Vri rundt klingesakselen til ett av hullene i medbringeren stemmer overens med tilsvarende hull i girhuset.
- Før låsepinnen (C) inn i hullet slik at akselen låses.
- Skru på trimmerhodet/plastknivene (H) mot rotasjonsretningen.
- Demontering skjer i omvendt rekkefølge.

MONTERING

Tilpassing av sele og ryddesag



ADVARSEL! Ved arbeid med ryddesag må den alltid hektes fast i selen. Ellers kan du ikke manøvrere ryddesagen sikkert, og dette kan føre til skader på deg selv eller andre. Bruk aldri en sele med feil på hurtigutløseren.

Balance X



(345FR, 545RX)

Sikkerhetsutløsning

Fell ut den røde låsearmen for å frigjøre maskinen fra selen.

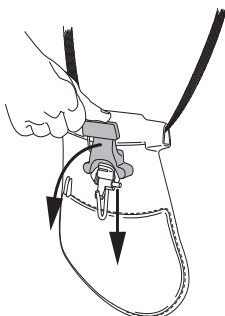

Justering av selen

- 1 Stram hofteremmen slik at den sitter støtt.

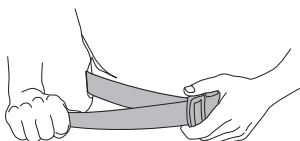

- 2 Stram remmen som ligger rundt brystkassen under venstre arm, slik at den ligger lett an mot kroppen.

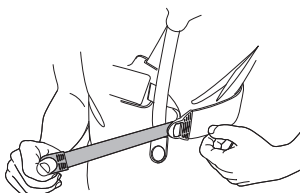

- 3 Juster skulderremmene slik at du får jevn belastning på skuldrene. Trykk opphengskroken ned for å belaste selen.

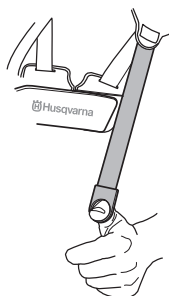

- 4 Juster høyden på opphengskroken ifølge anvisninger for standardsele. (Skogsrydding)

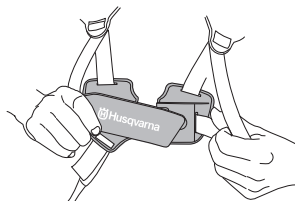

- 5 Hvis du vil senke opphengskroken for f.eks. gressrydding, flyttes opphengskrokens rem (A) til det nedre festet på ryggplaten.
- 6 For å overføre mer belastning fra skulderremmene til hofteremmen, kan den elastiske remmen (B) strammes hardere.



MONTERING

Balance XT



(545FX, 545FXT, 545RXT)

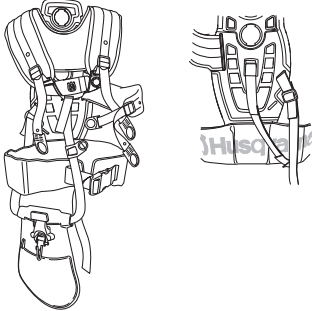

Sikkerhetsutløsning

Fell ut den røde låsearmen for å frigjøre maskinen fra selen.

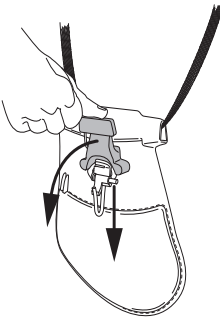

Justering av selen

- 1 Juster selen slik at den passer til personhøyden. Flytt skulderstroppens feste til et egnet hull i ryggplaten, ved å trykke inn den fjærbelastede låsen og vri skulderstroppens feste.

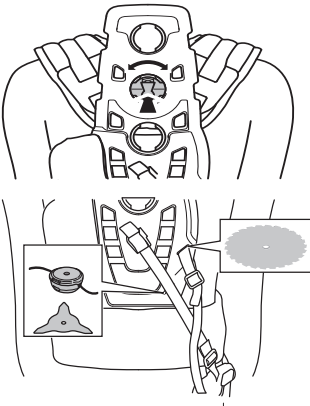

- 2 Stram hofteremmen slik at den sitter støtt.

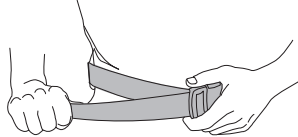

- 3 Hoftebeltet skal henge omtrent på linje med hoftebeinet.
- 4 Trykk brystplaten sammen.

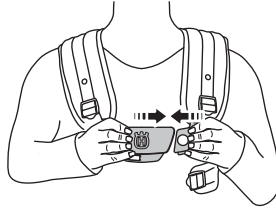

- 5 Fest sidebeltet til brystplaten.

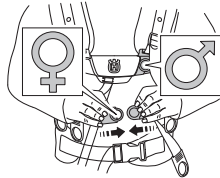

- 6 Det er mulig å koble sidebeltet til hoftepolstringen med et belte, for å avlaste trykket mot ribbeina. (Passer for kvinner).
- 7 Juster skulderremmene slik at du får jevn belastning på skuldrene. Trykk opphengskroken ned for å belaste selen.

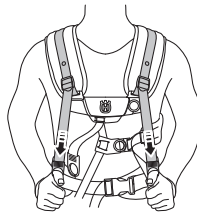

- 8 Juster sidebeltene slik at de passer rundt ribbeina, til brystplaten sitter midt på brystet.

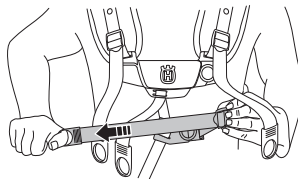

Juster inn høyden på opphengskroken i henhold til instruksjonene. (Ved skogrydding skal opphenget henge ca. 10 cm under hoftebeinet.)

MONTERING

- 9 Hvis du vil senke opphengskroken for f.eks. gressrydding, flyttes opphengskrokens rem (A) til det nedre festet på ryggplaten. Frontbeltet som er festet til brystplaten kan raskt justeres ved behov.
- 10 For å overføre mer belastning fra skulderremmene til hofteremmen, kan den elastiske remmen (B) strammes hardere.

Riktig balanse

1 Skogsrydding

Maskinen balanseres ved å flytte opphengsringen på maskinen forover eller bakover. På visse modeller er opphengsringen fiksert, men denne har da flere hull for opphengskroken. Maskinen har riktig balanse når den fritt henger vannrett i opphengskroken. På den måten kan risikoen for steinsaging reduseres dersom du må slippe styret.

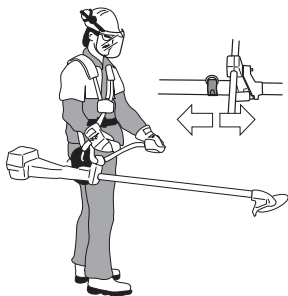

2 Gressrydding

La bladet balansere i passende klippehøyde, dvs. nær bakken.



BRENNSTOFFHÅNDTERING

Brennstoffsikkerhet

Start aldri maskinen:

- 1 Hvis du har sølt brennstoff på den. Tørk opp alt søl og la bensinrestene fordampe.
- 2 Hvis du har sølt brennstoff på deg selv eller klærne dine, skift klær. Vask de kroppsdeler som har vært i kontakt med brennstoff. Bruk såpe og vann.
- 3 Hvis maskinen lekker brennstoff. Kontroller regelmessig med tanke på lekkasje fra tanklokk og brennstoffledninger.

Transport og oppbevaring

- Oppbevar og transporter maskin og brennstoff slik at det ikke er fare for at en eventuell lekkasje og damp kommer i kontakt med gnister eller åpen ild, for eksempel fra el-maskiner, el-motorer, elektriske kontakter/strømbrytere, eller varmekjeler.
- Ved oppbevaring og transport av brennstoff må det brukes kanner som er spesielt beregnet og godkjent for formålet.
- Ved lengre tids oppbevaring av maskinen skal brennstofftanken tømmes. Hør med nærmeste bensinstasjon hvor du kan bli kvitt overflødig brennstoff. Tøm tanken i de egnede beholderne og i et godt ventilert område.
- Påse at maskinen er ordentlig rengjort og at fullstendig service er utført før langtids oppbevaring.
- Skjæreutstyrets transportbeskyttelse skal alltid være montert under transport eller oppbevaring av maskinen.
- Sikre maskinen under transport.
- For å unngå ufrivillig start av motoren, skal alltid tennpluggetten tas av ved langtidslagring, hvis maskinen ikke er under tilsyn og ved alle servicetiltak som forekommer.
- La maskinen avkjøles før den settes inn i oppbevaringsrommet.



ADVARSEL! Vær forsiktig ved håndtering av brennstoff. Husk brann-, eksplosjons- og innåndingsfare.

Brennstoff

OBS! Maskinen er utstyrt med en totaktsmotor, og må alltid kjøres på en blanding av bensin og totaktsolje. For å sikre riktig blandingsforhold, er det viktig at oljemengden som skal blandes måles nøyaktig. Ved blanding av små mengder brennstoff vil selv små feil i oljemengden virke kraftig inn på blandingsforholdet.



ADVARSEL! Bensin og bensindamp er svært brannfarlig og kan gi alvorlige skader ved innånding og hudkontakt. Vær derfor forsiktig ved håndtering av bensin og sørg for god ventilasjon ved bensinhåndtering.



ADVARSEL! Sørg for god luftventilasjon ved håndtering av brennstoff.

Bensin



OBS! Bruk alltid oljeblandet kvalitetsbensin med minst 90 oktan (RON). Hvis maskinen din er utstyrt med katalysator (se kapitlet Tekniske data) skal det alltid brukes blyfri oljeblandet kvalitetsbensin. En blyholdig bensin ødelegger katalysatoren.

Der miljøtilpasset bensin, såkalt alkylatbensin, er tilgjengelig, skal slik brukes.



- Anbefalt laveste oktantal er 90 (RON). Hvis man kjører motoren med bensin med lavere oktantal enn 90, kan det oppstå såkalt banking. Dette medfører økt motortemperatur, som kan resultere i alvorlige motorhavarier.
- Ved arbeid med kontinuerlig høye turtall anbefales høyere oktantal.

Totaktsolje

- For beste resultat og yteevne, bruk HUSQVARNA totakts motorolje som er lagd spesielt for våre luftkjølte totaktsmotorer.
- Bruk aldri totaktsolje beregnet til vannkjølte påhengsmotorer, såkalt outboardoil (med betegnelsen TCW).
- Bruk aldri olje beregnet på firetaktsmotorer.
- Lav oljekvalitet eller for fet olje/bensinblanding kan svekke katalysatorens funksjon og forkorte dens levetid.
- Blandingsforhold
1:50 (2 %) med HUSQVARNA totaktsolje.
1:33 (3 %) med andre oljer lags for luftkjølte totaktsmotorer klassifisert for JASO FB/ISO EGB.

BRENNSTOFFHÅNDTERING

Bensin, liter	Totaktolje, liter	
	2% (1:50)	3% (1:33)
5	0,10	0,15
10	0,20	0,30
15	0,30	0,45
20	0,40	0,60

Blanding

- Bensin og olje må alltid blandes i en ren beholder som er godkjent for bensin.
- Begynn alltid med å helle i halvparten av bensinen som skal blandes. Hell deretter i hele oljemengden. Bland (rist) brennstoffblandingen. Fyll på resten av bensinen.
- Bland (rist) brennstoffblandingen omhyggelig før den fylles over på maskinens brennstofftank.

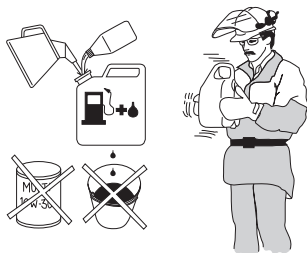

- Bland ikke drivstoff for mer enn maks. 1 måneds behov.
- Hvis maskinen ikke brukes over en lengre periode, skal brennstoftanken tømmes og rengjøres.



ADVARSEL! Katalysatorlyddemperen blir meget varm både ved bruk og etter stans. Dette gjelder også ved tomgangskjøring. Vær oppmerksom på brannfaren, spesielt ved håndtering i nærheten av brannfarlige stoffer og/eller gasser.

Fylling av brennstoff



ADVARSEL! Følgende forholdsregler reduserer brannfaren:

Bland og fyll på drivstoff utendørs, et sted der det ikke finnes gnister eller flammer.

Det må ikke røykes eller plasseres varme objekter i nærheten av brennstoffet.

Fyll aldri brennstoff med motoren i gang.

Stans motoren og la den avkjøles noen minutter før brennstoff fylles på.

Åpne tanklokket sakte ved påfylling av brennstoff slik at et eventuelt overtrykk forsvinner sakte. Trekk tanklokket godt til etter bruk. Fyll drivstoff på et godt ventilert sted. Fyll aldri drivstoff på maskinen innendørs.

Flytt alltid maskinen bort fra stedet der drivstoff er påfylt, før maskinen startes.

- Bruk bensinkanne med overfyllingsbeskyttelse.
- Hvis du har sølt brennstoff på den. Tørk opp alt søl og la bensinrestene fordampe.
- Tørk rent rundt tanklokket. Forurensninger i tankene fører til driftsforstyrrelser.
- Påse at brennstoffet er godt blandet ved å riste beholderen før tanken fylles.

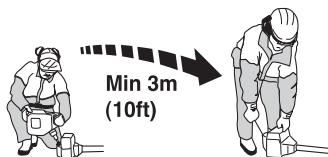

START OG STOPP

Kontroll før start



- Kontroller at det ikke har oppstått sprekker i bunnen av tennene eller ved sentrumshullet i klingen. Den vanligste årsaken til sprekkdannelse er at det har oppstått skarpe hjørner i bunnen av tennene ved filing, eller at klingen er brukt med sløve tenner. Klingene må skiftes hvis det oppdages sprekker.

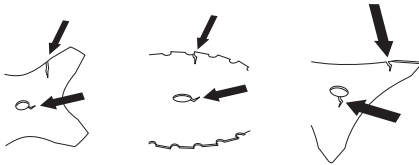

- Kontroller at det ikke har oppstått sprekker i støtteflensen på grunn av slitasje eller for hard tiltrekking. Støtteflensen må skiftes hvis det oppdages sprekker.

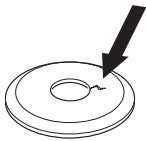

- Se etter at låsemutteren ikke mister sin låsekraft. Mutterlåsen skal ha et låsemoment på minst 1,5 Nm. Mutterens tiltrekningsmoment skal være 35-50 Nm.



- Kontroller at klingevernet er uskadd og fri for sprekkdannelser. Skift klingebeskyttelsen hvis den er blitt utsatt for slag eller har sprekker.
- Kontroller trimmerhodet og trimmerskjermen slik at de er uten skader og fri for sprekkdannelser. Bytt trimmerhode eller trimmerskjerm hvis de er blitt utsatt for slag eller har sprekker.

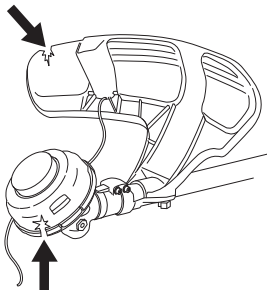

- Bruk aldri maskinen uten vern eller med defekt vern.

- Samtlige deksler skal være korrekt montert og uten feil før maskinen startes.

Start og stopp



ADVARSEL! Start aldri maskinen hvis ikke komplett kopplingsdeksel med riggrør er montert, ellers kan koplingen løse og forårsake personskader.

Flytt alltid maskinen bort fra stedet der drivstoff er påfylt, før maskinen startes. Plasser maskinen på et fast underlag. Pass på at skjæreutstyret ikke kan hekte seg opp i noe.

Sørg for at ikke uvedkommende oppholder seg i arbeidsområdet, da det ellers er fare for alvorlige personskader. Sikkerhetsavstanden er 15 meter.

Kald motor

Choke: Still chokehendelen (A) i choke-stilling.

Brennstoffpumpe: Trykk på brennstoffpumpens gummiblære (B) gjentatte ganger til brennstoff begynner å fylle blæren. Blæren behøver ikke å fylles helt.

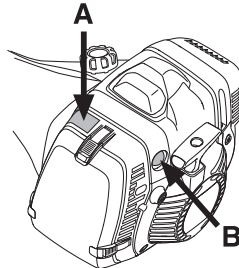

Varm motor

Bruk samme fremgangsmåte ved start som ved kald motor, men uten å sette chokehendelen i chokestilling.

Startgass: (545FX, 545FXT)

Startgass-stilling oppnås ved å stille chokeregulatoren i choke-stilling og skyve den inn igjen.

Startgass: (345FR, 545RX, 545RXT)

Startgass-stilling oppnås ved først å trykke inn sperren for gassregulatoren og gassregulatoren og deretter å trykke inn startgassknappen (A). Slipp deretter sperren for gassregulatoren og gassregulatoren, og deretter startgassknappen. Nå er startgassfunksjonen aktivert.

START OG STOPP

For å tilbake stille motoren til tomgang, trykkes sperren for gassregulatoren og gassregulatoren inn.



Dekompresjonsventil

Hvis maskinen har dekompresjonsventil (A): Trykk inn ventilen for å redusere trykket i sylindere, dette for å gjøre maskinen lettere å starte. Dekompresjonsventilen bør alltid brukes ved start. Når maskinen har startet går ventilen automatisk til utgangsstilling.

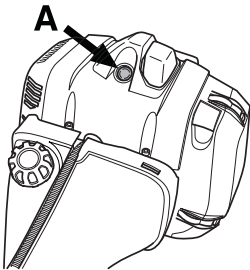

Start



ADVARSEL! Når motoren startes med choken i choke- eller startgassstilling, begynner skjæreutstyret å rotere umiddelbart.

Trykk maskinkroppen mot bakken med venstre hånd (OBS! Ikke med foten!). Ta tak i starthåndtaket med høyre hånd og dra langsomt ut startsnoren til du merker motstand (starthakene griper inn) og trekk deretter raskt og kraftig til. **Surr aldri startlinen rundt hånden.**

Tilbakestill choken straks motoren tenner, og gjør nye startforsøk til motoren starter. Når motoren starter, gi raskt full gass, så koples startgassen ut automatisk.

OBS! Dra ikke startsnoren helt ut og slipp heller ikke håndtaket fra helt utdratt stilling. Dette kan skade maskinen.



Stopp

345FR, 545RX, 545RXT

Motoren stanses ved at tenningen slås av.

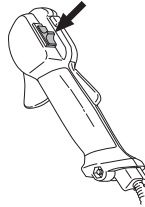

545FX, 545FXT

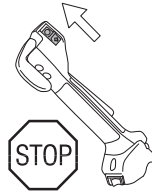

Håndtaksvarme

(545FXT)

Modeller med varmeelement i håndtakene har en strømbryter ved gasshåndtaket for å slå varmen på og av. Varmeelementene finnes i både høyre og venstre håndtak og holder automatisk en temperatur på ca. 70 °C når varmen er slått på.

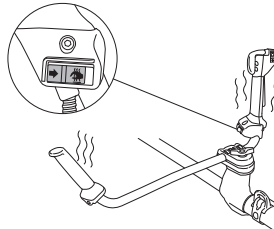

Generelle arbeidsinstruksjoner

VIGTIG!

Dette avsnittet behandler grunnleggende sikkerhetsregler for arbeid med ryddesag og gresstrimmer.

Når du kommer ut for en situasjon som gjør deg usikker på fortsatt bruk, skal du rådføre deg med en ekspert. Henvend deg til din forhandler eller ditt serviceverksted.

Unngå all bruk som du ikke føler deg kvalifisert til!

Før bruk må du forstå forskjellen mellom skogsrydding, gressrydding og gresstrimming.

Grunnleggende sikkerhetsregler



- 1 Pass på omgivelsene:
 - For å være sikker på at ikke mennesker, dyr eller annet kan påvirke din kontroll over maskinen.
 - For å sikre at ikke mennesker, dyr eller annet risikerer å komme i kontakt med skjæreutstyret eller løse gjenstander som slynges i vei av skjæreutstyret.
 - OBS! Bruk aldri maskinen uten mulighet til å kunne påkalle hjelp ved en ulykke.
- 2 Inspiser arbeidsområdet. Fjern alle løse gjenstander som steiner, knust glass, spikre, ståltråd, snorer med mer som kan slynges av sted eller vikle seg inn i skjæreutstyret.
- 3 Unngå bruk i dårlig vær. Slik som tett tåke, kraftig regn, sterk vind, kraftig kulde osv. Å arbeide i dårlig vær er slitsomt og kan skape farlige omstendigheter, for eksempel glatt underlag, påvirkning av treetts fallretning osv.
- 4 Sørg for at du kan gå og stå sikkert. Se etter eventuelle hinder ved uventet forflytting (røtter, steiner, greiner, groper, forhøyninger osv). Vær meget forsiktig ved arbeid i skrånende terreng.



- 5 Vær ytterst forsiktig ved saging i trær som står i spenn. Et spent tre kan både før og etter gjennomsaging sprette tilbake til normalstilling. Feil plassering av deg og sagskåret kan føre til at treet treffer deg eller

maskinen slik at du mister kontrollen. I begge tilfeller kan det medføre alvorlig personskade.

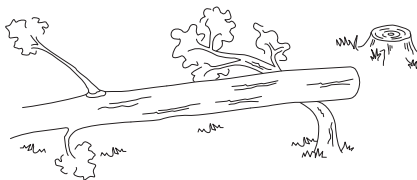

- 6 Ha god balanse og sikkert fotfeste. Ålä kurota. Säilytä aina tukeva asento ja tasapaino.
- 7 Bruk alltid begge hender for å holde i maskinen. Hold maskinen på høyre side av kroppen. Hold alle deler av kroppen borte fra varme overflater. Hold alle deler av kroppen borte fra det roterende klippeutstyret.



- 8 Ved arbeid med ryddesag må den alltid hektes fast i selen. Ellers kan du ikke manøvrere ryddesagen sikkert, og dette kan føre til skader på deg selv eller andre. Bruk aldri en sele med feil på hurtigtuløseren.
- 9 Ha skjæreutstyret under midjehøyde.
- 10 Ved flytting skal motoren slås av. Ved lengre forflyttinger skal transportbeskyttelsen brukes.
- 11 Sett aldri maskinen ned med motoren i gang uten at du har den under oppsikt.



ADVARSEL! Verken brukeren av maskinen eller noen andre må forsøke å trekke vekk det ryddede materialet mens motoren eller skjæreutstyret roterer, da dette kan føre til alvorlige skader.

Stans motoren og skjæreutstyret før du tar bort materiale som har viklet seg rundt klingeakselen, da det ellers er fare for skader. Vinkelgiret kan være varmt en stund under og etter bruk. Det er risiko for brannskade ved berøring.

ARBEIDSTEKNIKK



ADVARSEL! Se opp for gjenstander som slynges ut. Bruk alltid godkjent øyvern. Bøy deg aldri over skjæreutstyrets vern. Steiner, skrot o.l. kan kastes opp i øynene og forårsake blindhet eller alvorlige skader.

Hold uvedkommende på avstand. Barn, dyr, tilskuere og medhjelpere skal befinne seg utenfor sikkerhetssonen på 15 m. Stans maskinen umiddelbart hvis noen nærmer seg. Sving aldri maskinen rundt uten først å ha kontrollert bakover at ingen befinner seg innenfor sikkerhetssonen.



ADVARSEL! Av og til fester det seg grener eller gress mellom vern og skjæreutstyr. Stans alltid motoren ved rengjøring.

Arbeidsmetoder



ADVARSEL! Maskiner utstyrt med sagklinge eller gressklinge kan kastes kraftig til siden hvis klingene kommer i kontakt med en fast gjenstand. Dette kalles klingekast. Et klingekast kan være kraftig nok til å gjøre at maskinen og/eller brukeren presses den ene eller andre veien og eventuelt mister kontrollen over maskinen. Klingekast kan forekomme uten forvarsel hvis maskinen kjører seg fast. Sannsynligheten for klingekast er større på steder der det er vanskelig å se materialet som skjæres/klippes.

Unngå å sage i skjæreområdet mellom klokken 12 og 3 på bladet. På grunn av bladets rotasjonshastighet kan kast inntreffe nettopp i dette området på bladet når man setter an på grovere stammer.

- Før ryddingen påbegynnes, kontrolleres arbeidsområdet, hvordan terrenget er, bakkens helling, om det er steinete, fullt av groper osv.
- Begynn deretter i den enden av området som er lettest, og få en god start på ryddingen.
- Arbeid systematisk frem og tilbake, tvers over arbeidsområdet, og rydd i en arbeidsbredde på ca. 4-5 m hver gang. Da utnyttes maskinens fulle

rekkevidde til begge kanter, og brukeren får et lettere og mer variert arbeidsområde å arbeide gjennom.

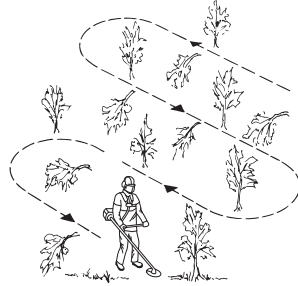

- Gå ca. 75 m i hver arbeidsgang. Flytt brennstofflageret etter hvert som arbeidet skrider frem.
- I skrånende terreng bør man gå vinkelrett på hellingen. Det er mye lettere å gå på tvers i en skråning enn opp og ned.
- Arbeidet bør legges opp slik at man slipper å gå over diker eller andre hindringer i terrenget. Ta også hensyn til de rådende vindforhold slik at de ryddete stammene faller ut i det området som allerede er ryddet.



Skogsrydding med sagblad



- Når man setter an på grovere stammer, øker faren for kast. Unngå derfor å sage i skjæreområdet mellom klokken 12 og 3.

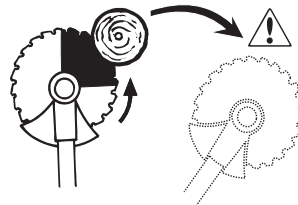

- For å felle mot venstre, skal treet's nedre del føres mot høyre. Vipp bladet og før det med en bestemt

ARBEIDSTEKNIKK

bevegelse på skrå nedover mot høyre. Trykk samtidig mot stammen med bladbeskyttelsen. Sett an bladet mellom klokken 3 og 5. Gi full gass på bladet før det settes an.

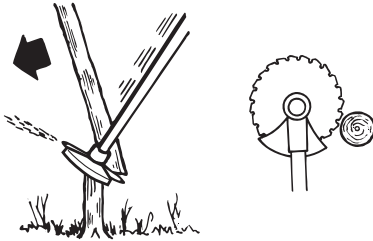

- For å felle mot høyre, skal treets nedre del føres mot venstre. Vipp bladet og før det skrått oppover mot høyre. Sett an mellom klokken 3 og 5 slik at bladets rotasjonsretning fører den nedre delen av treet mot venstre.

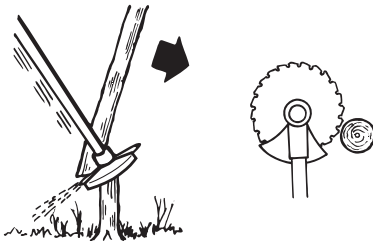

- For å felle treet fremover, skal treets nedre del trekkes bakover. Trekk bladet bakover med en rask og bestemt bevegelse.

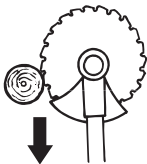

- Grovere stammer, dvs. stammer hvor det er nødvendig å sette an, må sages fra to retninger. Bedøm først stammens fallretning. Sett først an på fallsiden. Sag deretter i stammen fra den andre siden til den faller. Matetrykket tilpasses med hensyn til stammens grovhet og treslagets hardhet. Tynnere

stammer krever hardere mating, mens grovere stammer krever lettere mating.

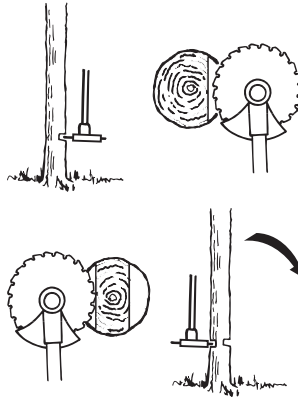

- Hvis stammene står svært tett, må ganghastigheten tilpasses dette.
- Hvis bladet kjører seg fast i en stamme, forsøk aldri å rykke løs maskinen. I så fall kan bladet, vinkelgiret, riggrøret eller styret bli ødelagt. Slipp håndtakene, ta tak i riggrøret med begge hendene og dra maskinen langsomt løs.

Buskrydding med sagblad



- Tynnere stammer og kratt meies ned. Arbeid med pendlende sagebevegelser i sideretningen.
- Forsøk å kappe flere stammer i samme sagebevegelse.
- Ved tette løvbusker, rydd først rundt busken. Begynn med å sage høye stubber i utkanten av busken for å unngå at sagen setter seg fast. Kapp deretter stubbene til ønsket høyde. Forsøk så å komme inn med bladet og sage fra buskens sentrum. Hvis det er vanskelig å komme til, kapp høyere stubber og la stammene falle ned. Da reduseres faren for at sagen setter seg fast.

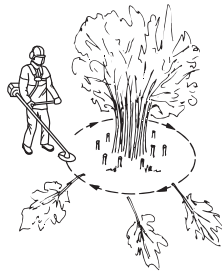

ARBEIDSTEKNIKK

Gressrydding med gressklinge



- Gressklinger og gresskniver må ikke brukes på treaktige stammer.
- Til alle typer av høyt eller kraftig gress brukes gressklinge.
- Gresset meies ned med pendlende bevegelser til sidene, der bevegelse fra høyre til venstre er ryddemomentet og bevegelse fra venstre til høyre er returbevegelsen. La klingene arbeide med venstre side (mellom klokken 8 og 12).

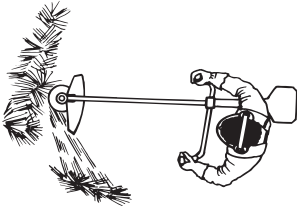

- Hvis klingene vippest noe mot venstre ved gressrydding, samles gresset i en streng som gjør oppsamlingen lettere f.eks. ved raking.
- Forsøk å arbeide rytmisk. Stå støtt med føttene fra hverandre. Flytt deg forover etter returbevegelsen og still deg støtt igjen.
- La støttekoppen ligge lett an mot bakken. Den skal beskytte klingene mot å gå i bakken.
- Reduser faren for at materialet setter seg fast rundt klingene ved å følge disse reglene:
1Arbeid alltid med full gass.
2Unngå det nyklippede materialet under returbevegelsen.
- Stans motoren, løsne selen og plasser maskinen på bakken før du samler sammen det avvirkede materialet.

Gresstrimming med trimmerhode



Trimming

- Hold trimmerhodet like over bakken og vipp det lett. Det er enden av tråden som utfører arbeidet. La tråden arbeide i sin egen takt. Press aldri tråden inn i materialet som skal fjernes.

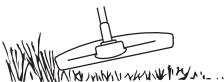

- Tråden fjerner lett gress og ugress inntil vegger, gjerder, trær og rabatter, men den kan også skade

ømtålig bark på trær og busker, og skade gjerdestolper.

- Unngå skader på vegetasjonen ved å korte ned tråden til 10-12 cm og redusere turtallet.

Renskraping

- Skrapeteknikken fjerner all uønsket vegetasjon. Hold trimmerhodet like over bakken og vipp det lett. La enden av tråden slå mot bakken rundt trær, stolper, statuer og liknende. OBS! Denne teknikken øker slitasjen på tråden.



- Tråden slites fortere og må mates frem oftere ved arbeid mot steiner, murstein, betong, metallgjerder osv. enn ved kontakt med trær og tregjerder.
- Ved trimming og skraping må du bruke mindre enn full gass (80%) for at tråden skal holde lengre og trimmerhodet slites mindre.

Klipping

- Trimmeren er ideell til å slå gresset på steder hvor det er vanskelig å komme til med en vanlig gressklipper. Hold tråden parallelt med bakken ved klipping. Unngå å trykke ned trimmerhodet mot bakken, ettersom dette kan skade plenen og redskapet.

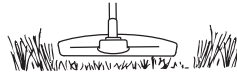

- Unngå å la trimmerhodet komme i stadig kontakt med marken under normal klipping. Slik stadig kontakt kan føre til skader og slitasje på trimmerhodet.

Feiing

- Vifteeffekten til den roterende tråden kan brukes til hurtig og enkel rengjøring. Hold tråden parallelt med og over de flatene som skal feies, og før redskapet fram og tilbake.

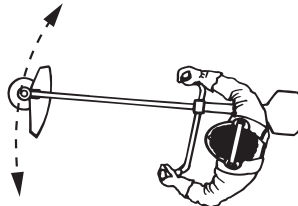

- Ved klipping og feiing bør du bruke full gass for å få et godt resultat.

Forgasser

Bruk alltid godkjente vernehansker.

Husqvarna-produktet ditt er konstruert og produsert i henhold til spesifikasjoner som reduserer de skadelige avgassene.

Justering av tomgangsturtall

Før det gjennomføres noen justeringer, sørg for at luftfilteret er rent og at luftfilterlokket sitter på.

Juster tomgangsturtallet med tomgangsskruen T, hvis omjustering blir nødvendig. Vri først T-skruen med urviseren til skjæreutstyret begynner å rotere. Vri deretter skruen mot urviseren til skjæreutstyret stanser. Et korrekt justert tomgangsturtall er oppnådd når motoren går jevnt hele tiden. Det bør også være en god margin til det turtall der skjæreutstyret begynner å rotere.

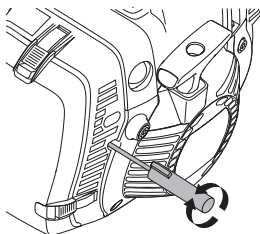

Anbefalt tomgangsturtall: Se kapitlet Tekniske data.



ADVARSEL! Hvis tomgangsturtallet ikke kan justeres slik at skjæreutstyret står stille, kontakt din forhandler/ serviceverksted. Bruk ikke maskinen før den er korrekt innstilt eller reparert.

Justering av startgassurtall (345FR, 545RX, 545RXT)

For å oppnå riktig startgassurtall, er det en justering ved gashåndtakets bakre del, ved siden av kablingen. Med denne skruen (5 mm umbrako) kan startgassurtallet økes eller reduseres.

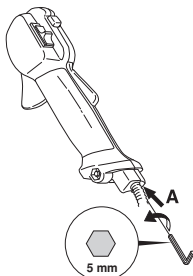

Gjør slik:

- 1 Kjør maskinen på tomgang.
- 2 Trykk ned startgassperren ifølge anvisningene under overskriften Start og stopp.
- 3 Hvis startgassurtallet er for lavt (under 4000 o/min), skrus justeringsskruen A med urviseren til skjæreutstyret begynner å rotere. Skru deretter A med urviseren ytterligere 1/2 omdreining.
- 4 Hvis startgassurtallet er for høyt (over 6500 o/min), skrus justeringsskruen A mot urviseren til skjæreutstyret stanser. Skru deretter justeringsskruen A med urviseren 1/2 omdreining.

Lyddemper



OBS! Enkelte lyddempere er utstyrt med katalysator. Se kapitlet Tekniske data for å få greie på om din maskin har katalysator.

Lyddempere er utformet for å dempe lydnivået og for å lede avgassene bort fra brukeren. Avgassene er varme og kan inneholde gnister som kan forårsake brann hvis gassene rettes mot et tørt og brennbart materiale.

Noen lyddempere er utstyrt med et spesielt gnistfangernett. Hvis maskinen er utstyrt med en slik lyddemper, bør nettet rengjøres en gang i uken. Dette gjøres enklest med en stålborste.

På lyddempere uten katalysator bør nettet rengjøres og eventuelt byttes en gang pr. uke. På katalysatorlyddempere skal nettet kontrolleres og eventuelt rengjøres en gang pr. måned. **Ved ev. skader på nettet skal det skiftes ut.**

Hvis nettet ofte er tettet igjen, kan dette være et tegn på at katalysatorens funksjon er nedsatt. Kontakt din forhandler for kontroll. Maskinen overopphetes hvis nettet er tett, med skader på sylinder og stempel som følge.



OBS! Bruk aldri maskinen med en lyddemper som er i dårlig stand.



ADVARSEL! Katalysatorlyddempere blir meget varm både under bruk og etter stopp. Dette gjelder også tomgangskjøring. Berøring kan gi brannskader på huden. Vær oppmerksom på brannfaren!

VEDLIKEHOLD

Kjølesystem

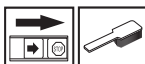

For å oppnå riktig driftstemperatur er maskinen utstyrt med et kjølesystem.

Kjølesystemet består av:

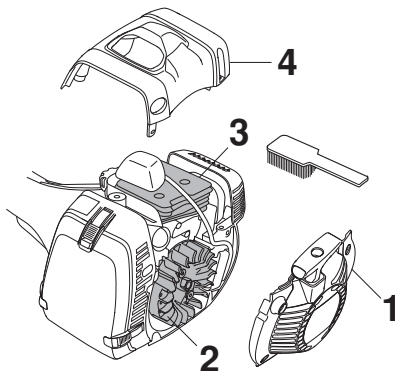

- 1 Luftinntak i startmotor.
- 2 Vifteskovler på svinghjulet.
- 3 Kjøleflenser på sylinderen.
- 4 Sylinderdeksel (leder kjøleluften mot sylinderen).

Rengjør kjølesystemet med en børste en gang i uken, ved vanskelige forhold oftere. Et tilsusset eller tett kjølesystem fører til at maskinen overopphetes, noe som forårsaker skader på sylinder og stempel.

Luftfilter

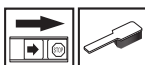

Luftfilteret må rengjøres regelmessig for støv og smuss for å unngå:

- Forgasserforstyrrelser.
- Startproblemer.
- Dårligere effekt.
- Unødvendig slitasje på motorens deler.
- Unormalt høyt brennstofforbruk.

Rengjør luftfilteret etter 25 timers drift, oftere hvis maskinen brukes under forhold med usedvanlig mye støv.

Kontroll av luftfilter (345FR, 545RX, 545RXT) (papirfilter)

- Still chokehendelen i choke-stilling.
- Demonter luftfilterdekselet og ta ut filteret.

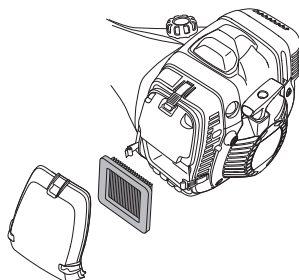

- Kontroller og rengjør filterhuset.
- Kontroller filteret, og bytt det hvis det er forurenset eller skadet. Bruk originale Husqvarna-filtre.

VIGTIG! Ikke bøy eller brett et filter ettersom det kan bli skadet. Et skadet luftfilter må alltid skiftes.

Kontroll av luftfilter (545FX, 545FXT) (nylonfilter)

- Still chokehendelen i choke-stilling.
- Demonter luftfilterdekselet og ta ut filteret.

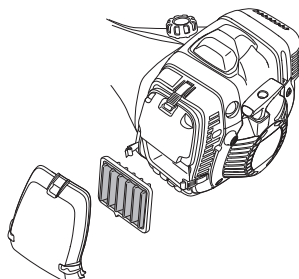

- Kontroller og rengjør filterhuset.
- Rengjør filteret hvis det er forurenset, og bytt det hvis det er skadet. Rengjør filteret med varmt såpevann. Bruk originale Husqvarna-filtre.

VIGTIG! Et skadet luftfilter må alltid skiftes.

VEDLIKEHOLD

Vinkelgir



Vinkelgiret leveres fra fabrikkens fylt med en passende mengde fett. Før maskinen tas i bruk bør man likevel kontrollere at giret er 3/4 fylt med fett. Bruk HUSQVARNA spesialfett.

Smøremiddelet i girhuset trenger normalt ikke fornyes bortsett fra ved eventuelle reparasjoner.

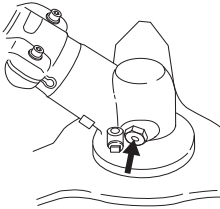

Drivaksel



Ved fulltidsbruk skal drivakselen settes inn med fett hver tredje måned. Kontakt forhandleren hvis du er usikker på hvordan du skal gjøre det.

Tennplugg



Tennpluggens stand påvirkes av:

- Feil innstilt forgasser.
- En feilaktig oljeblanding i brenselet (for mye, eller feilaktig olje).
- Tilsmusset luftfilter.

Disse faktorene gir belegg på tennpluggenes elektroder og kan forårsake driftsforstyrrelser og startvansker.

Hvis maskinens effekt er for lav, maskinen er vanskelig å starte eller tomgangen er urolig: kontroller alltid tennpluggen først før andre tiltak iverksettes. Hvis tennpluggen har mye belegg, rengjøres den, og kontroller samtidig at elektrodeavstanden er 0,5 mm. Tennpluggen bør skiftes etter omtrent en måneds drift eller om nødvendig tidligere.

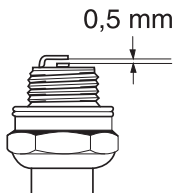

OBS! Bruk alltid anbefalt type tennplugg! Feil tennplugg kan ødelegge stempel/sylinder. Påse at tennpluggen har såkalt radiostøyfilter.

Vinterbruk

Ved bruk av maskinen i kulde og under snøforhold kan det oppstå driftsforstyrrelser, forårsaket av:

- For lav motortemperatur.
- Isdannelse på luftfilter og frysing i forgasser.

Derfor kreves det ofte spesielle tiltak, slik som å:

- Delvis redusere luftinntaket til startmotoren og dermed heve motorens arbeidstemperatur.
- Forvarm innsugingsluften til forgasseren ved å bruke varmen fra lyddemperen.

Temperatur 5°C eller kaldere

- Monter kjølekanalen med pilen mot snøkrystalsymbolet.

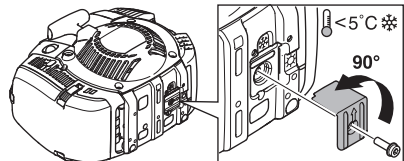

- Varm luft føres dermed til forgasseren fra lyddemperen.
- Monter et deksel over starteren i snøvær.

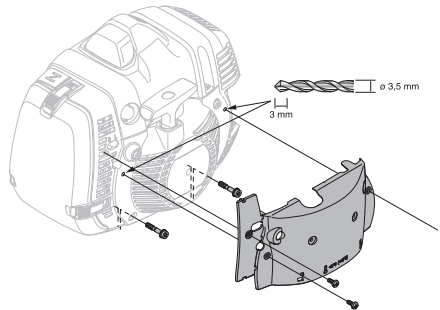

VIGTIG! Ved temperaturer over 5 °C SKAL maskinen tilbakestilles til standardutførelse. Hvis ikke er det risiko for overoppheting med alvorlige motorskader som følge.

Smøring av kabel

(545FXT)

NOTERA!

Kabelen er forhåndssmurt og trenger ikke å smøres igjen før det er nødvendig.

- Fjerne beskyttelsesdekslet.
- Skru løs sylindredekslet, og kontroller at gummibelgene på kabelen ikke er utvidet for mye.

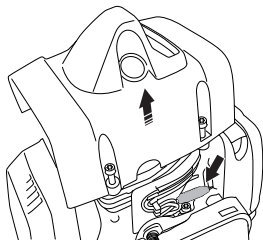

- Skru ut pluggen på smørenippelen.
- Bruk frostvæskespray med et 2 mm sprayrør. Spray i korte støy.

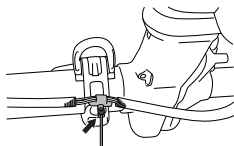

- Monter dekslene.

VIGTIG! Alt vedlikehold utover det som er nevnt i denne boken skal utføres av servicefaghandler (forhandler).

VEDLIKEHOLD

Feilsøkingsskjema

Startfeil		
Kontroller	Mulig årsak	Løsning
Stoppknapp	Stopp-stilling	Still stoppbryteren i startstilling.
Starthaker	Starthaker sitter fast	Juster eller skift ut starthakene.
		Rengjør rundt starthakene.
		Kontakt et autorisert serviceverksted.
Brennstofftank	Feil drivstoff påfylt	Tøm den og bruk riktig drivstoff.
Forgasser	Justering av tomgangsturtall	Juster tomgangsturtallet med T-skruen.
Gnister (ingen gnist)	Tennplugg er forurenset eller våt	Kontroller at tennpluggen er tør og ren.
	Tennplugg med feil gnistavstand.	Rengjør tennpluggen. Kontroller at elektrodeavstanden er riktig. Påse at tennpluggen har støydemping. Se Tekniske data for riktig elektrodeavstand.
Tennplugg	Tennpluggen sitter løst.	Trekk til tennpluggen på nytt
Bensinfilter	Tett brennstofffilter	Bytt bensinfilter

Motoren starter, men forsetter ikke å gå.

Kontroller	Mulig årsak	Mulig tiltak
Brennstofftank	Feil drivstoff påfylt	Tøm den og bruk riktig drivstoff.
Bensinfilter	Tett brennstofffilter	Bytt bensinfilter
Forgasser	Motoren går ikke på tomgang riktig.	Juster tomgangsturtallet med T-skruen.
Luffilter	Tett luffilter	Rengjør luffilteret.

Kontakt forhandleren hvis du vil vite mer.

VEDLIKEHOLD

Vedlikeholdsskjema

Under følger en liste over det vedlikehold som skal utføres på maskinen. De fleste av punktene er beskrevet i avsnittet Vedlikehold. Brukeren må kun utføre det vedlikeholds- og servicearbeidet som beskrives i denne bruksanvisningen. Mer omfattende inngrep skal utføres av et autorisert serviceverksted.

Vedlikehold	Daglig ettersyn	Ukentlig ettersyn	Månedlig ettersyn
Rengjør maskinen utvendig.	X		
Kontroller at selen er uskadd.	X		
Kontroller at gassregulatorsperren og gassregulatoren fungerer sikkert.	X		
Kontroller at håndtaket og styret er hele og sitter ordentlig fast.	X		
Kontroller at stoppbryteren fungerer.	X		
Kontroller at skjæreutstyret ikke roterer på tomgang.	X		
Rengjør luftfilteret. Skift om nødvendig.	X		
Kontroller at vernet er uskadd og fritt for sprekkdannelser. Skift vernet hvis det er blitt utsatt for slag eller har sprekker.	X		
Kontroller at klingene er godt sentrert, skarp og uten sprekker. En usentrert klinge forårsaker vibrasjoner som kan føre til skader på maskinen.	X		
Kontroller at trimmerhodet er uskadd og uten sprekker. Skift trimmerhodet om nødvendig.	X		
Kontroller at skjæreutstyrets låsemutter er trukket ordentlig til.	X		
Kontroller låseskruens tiltrekking ved bruk av kulelagret støttekopp.	X		
Kontroller at klingens transportbeskyttelse er hel, og at den kan settes fast ordentlig.	X		
Kontroller at skruer og mutre er trukket til.	X		
Kontroller at det ikke er noen brennstofflekkasje fra motor, tank eller brennstoffledninger.	X		
Kontroller startapparat med snor.		X	
Kontroller at vibrasjonsisolatorene ikke er skadet.		X	
Rengjør tennpluggen utvendig. Ta den ut og kontroller elektroavstanden. Juster avstanden til 0,5 mm, eller skift tennplugg. Påse at tennpluggen har såkalt radiostøyfilter.		X	
Rengjør maskinens kjølesystem.		X	
Rengjør eller skift lydtemperens gnistfangernett (gjelder kun lydtemper uten katalysator).		X	
Rengjør forgasseren utvendig og området rundt denne.		X	
Kontroller at vinkelgiret er 3/4 fylt med smøremiddel. Etterfyll om nødvendig med spesialfett.		X	
Kontroller at selens sikkerhetsutløsning er uskadd og fungerer.			X
Kontroller at bensinfilteret ikke er forurenset eller at bensinlangen har sprekker eller andre defekter. Skift om nødvendig.			X
Kontroller alle kabler og forbindelser.			X
Kontroller kopling, koplingsfjærer og koplingstrimmel for slitasje. Skift om nødvendig hos autorisert serviceverksted.			X
Skift tennplugg. Påse at tennpluggen har såkalt radiostøyfilter.			X
Kontroller og rengjør eventuelt lydtemperens gnistfangernett (gjelder kun lydtemper med katalysator).			X
Smør drivakselen med spesialfett.	Gjøres hver tredje måned.		
Bytt vibrasjonsisolatorer etter hver sesong, dog minst en gang per år.			

TEKNISKE DATA

Tekniske data

	345FR	545RX	545RXT
Motor			
Sylindervolum, cm ³	45,7	45,7	45,7
Sylinderdiameter, mm	42	42	42
Slaglengde, mm	33	33	33
Tomgangsturtall, o/min	2700	2700	2700
Turtall på utgående aksel, o/min	8800	8800	8800
Maks. motoreffekt ifølge ISO 8893, kW/ o/min	2,1/9000	2,1/9000	2,1/9000
Katalysatorlyddemper	Nei	Nei	Nei
Tenningsystem			
Tennplugg	NGK CMR6H	NGK CMR6H	NGK CMR6H
Elektrodeavstand, mm	0,5	0,5	0,5
Brennstoff-/smøresystem			
Volum bensintank, liter/cm ³	0,9	0,9	0,9
Vekt			
Vekt uten brennstoff, skjæreutstyr og vern, kg	8,7	8,9	8,7
Støyutslipp			
(se anm. 1)			
Lydeffektnivå, mål dB(A)	115	115	115
Lydeffektnivå, garantert L _{WA} dB(A)	117	117	117
Ljudnivåer			
(se anm. 2)			
Ekvivalent lydtrykksnivå ved brukerens øre, målt etter EN ISO 11806 og ISO 22868, dB(A):			
Utstyrt med trimmerhode (original)	100	100	100
Utstyrt med gressklinge (original)	100	100	100
Utstyrt med sagklinge (original)	100	-	-
Vibrasjonsnivåer			
(se anm. 3)			
Ekvivalente vibrasjonsnivåer (a _{hv,eq}) i håndtak, målt i henhold til EN ISO 11806 og ISO 22867, m/s ²			
Utstyrt med trimmerhode (original) venstre/høyre	3,6/3,8	3,2/2,9	3,2/2,9
Utstyrt med gressklinge (original) venstre/høyre	3,3/3,0	2,9/2,4	2,9/2,4
Utstyrt med sagklinge (original) venstre/høyre	3,8/3,2	-	-

Anm.1: Utslipp av støy til omgivelsene målt som lydeffekt (L_{WA}) ifølge EF-direktiv 2000/14/EC. Rapporterte lydeffektnivåer for maskinen er målt med det originale skjæreutstyret som gir høyest nivå. Forskjellen mellom garantert og målt lydeffekt er at garantert lydeffekt også omfatter spredning i måleresultatet og variasjoner mellom forskjellige maskiner av samme modell, i henhold til direktivet 2000/14/EC.

Merknad 2: Rapporterte data for ekvivalent lydtrykksnivå for maskinen har en typisk statistisk spredning (standard avvik) på 1 dB (A).

Merknad 3: Rapporterte data for ekvivalent vibrasjonsnivå har en typisk statistisk spredning (standard avvik) på 1 m/s².

TEKNISKE DATA

	545FX	545FXT
Motor		
Sylindervolum, cm ³	45,7	45,7
Sylinderdiameter, mm	42	42
Slaglengde, mm	33	33
Tomgangsturtall, o/min	2700	2700
Turtall på utgående aksel, o/min	10100	10100
Maks. motoreffekt ifølge ISO 8893, kW/ o/min	2,2/9000	2,2/9000
Katalysatorlyddemper	Nei	Nei
Tenningsystem		
Tennplugg	NGK CMR6H	NGK CMR6H
Elektrodeavstand, mm	0,5	0,5
Brennstoff-/smøresystem		
Volum bensintank, liter	0,9	0,9
Vekt		
Vekt uten brennstoff, skjæreutstyr og vern, kg	8,2	8,4
Støyutslipp		
(se anm. 1)		
Lydeffektnivå, mål dB(A)	113	113
Lydeffektnivå, garantert L _{WA} dB(A)	114	114
Ljudnivåer		
(se anm. 2)		
Ekvivalent lydtrykksnivå ved brukerens øre, målt etter EN ISO 11806 og ISO 22868, dB(A):		
Utstyrt med trimmerhode (original)	-	-
Utstyrt med gressklinge (original)	-	-
Utstyrt med sagklinge (original)	99	99
Vibrasjonsnivåer		
(se anm. 3)		
Ekvivalente vibrasjonsnivåer (a _{hν,eq}) i håndtak, målt i henhold til EN ISO 11806 og ISO 22867, m/s ²		
Utstyrt med trimmerhode (original) venstre/høyre	-	-
Utstyrt med gressklinge (original) venstre/høyre	-	-
Utstyrt med sagklinge (original) venstre/høyre	2,0/3,2	2,0/3,2

Anm.1: Utslipp av støy til omgivelsene målt som lydeffekt (L_{WA}) ifølge EF-direktiv 2000/14/EC. Rapporterte lydeffektnivåer for maskinen er målt med det originale skjæreutstyret som gir høyest nivå. Forskjellen mellom garantert og målt lydeffekt er at garantert lydeffekt også omfatter spredning i måleresultatet og variasjoner mellom forskjellige maskiner av samme modell, i henhold til direktivet 2000/14/EC.

Merknad 2: Rapporterte data for ekvivalent lydtrykksnivå for maskinen har en typisk statistisk spredning (standard avvik) på 1 dB (A).

Merknad 3: Rapporterte data for ekvivalent vibrasjonsnivå har en typisk statistisk spredning (standard avvik) på 1 m/s².

TEKNISKE DATA

545RX, 545RXT		
Godkjent tilbehør	Type	Skjerm for skjærestyr, Art.nr.
Sentrumshull i blader/kniver Ø 25,4 mm	Gjenge bladaksel M12	
Gressklinge/gresskniv	Multi 255-3 (Ø 255 3-tannet)	537 28 85-01 / 544 46 43-01
	Multi 275-4 (Ø 275 4-tannet)	537 28 85-01 / 544 46 43-01
	Multi 300-3 (Ø 300 3-tannet)	537 28 85-01 / 544 46 43-01
Sagblad	Maxi XS 200-22 (Ø 200 22-tannet)	537 31 09-01
	Scarlet 200-22 (Ø 200 22-tannet)	537 31 09-01
Plastkniver	Tricut Ø 300 mm (separate klinger har delenummer 531 01 77-15)	537 28 85-01 / 544 46 43-01
Trimmerhode	Trimmy S II (Ø 2,4 - 3,3 mm snor)	503 95 43-01 / 544 46 43-01
	Auto 55 (Ø 2,7 - 3,3 mm snor)	503 95 43-01 / 544 46 43-01
	T45x (Ø 2,7 - 3,3 mm snor)	503 95 43-01 / 544 46 43-01
Støttekopp	Fast	
Hakkekniv		544 02 65-02

545FX, 545FXT		
Godkjent tilbehør	Type	Skjerm for skjærestyr, Art.nr.
Sentrumshull i blader/kniver Ø 20 mm	Gjenge bladaksel M12	
Gressklinge/gresskniv	Multi 255-3 (Ø 255 3-tannet)	537 29 74-01 / 544 46 43-01
	Multi 275-4 (Ø 275 4-tannet)	537 29 74-01 / 544 46 43-01
	Multi 300-3 (Ø 300 3-tannet)	537 29 74-01 / 544 46 43-01
Sagblad	Maxi XS 200-22 (Ø 200 22-tannet)	574 53 26-01
	Scarlet 200-22 (Ø 200 22-tannet)	574 53 26-01
	Scarlet 225-24 (Ø 225 24-tannet)	574 50 67-02
Plastkniver	Tricut Ø 300 mm (separate klinger har delenummer 531 01 77-15)	537 29 74-01 / 544 46 43-01
Trimmerhode	Trimmy S II (Ø 2,4 - 3,3 mm snor)	537 29 73-01 / 544 46 43-01
	Auto 55 (Ø 2,7 - 3,3 mm snor)	537 29 73-01 / 544 46 43-01
	T45x (Ø 2,7 - 3,3 mm snor)	537 29 73-01 / 544 46 43-01
Støttekopp	Fast	

TEKNISKE DATA

345FR		
Godkjent tilbehør	Type	Skjerm for skjærestyr, Art.nr.
Sentrumshull i blader/kniver Ø 25,4 mm	Gjenge bladaksel M12	
Gressklinge/gresskniv	Multi 255-3 (Ø 255 3-tannet)	537 28 85-01 / 544 46 43-01
	Multi 275-4 (Ø 275 4-tannet)	537 28 85-01 / 544 46 43-01
	Multi 300-3 (Ø 300 3-tannet)	537 28 85-01 / 544 46 43-01
Sagblad	Maxi XS 200-22 (Ø 200 22-tannet)	537 31 09-01
	Scarlet 200-22 (Ø 200 22-tannet)	537 31 09-01
Plastkniver	Tricut Ø 300 mm (separate klinger har delenummer 531 01 77-15)	537 28 85-01 / 544 46 43-01
Trimmerhode	Trimmy S II (Ø 2,4 - 3,3 mm snor)	503 95 43-01 / 544 46 43-01
	Auto 55 (Ø 2,7 - 3,3 mm snor)	503 95 43-01 / 544 46 43-01
	T45x (Ø 2,7 - 3,3 mm snor)	503 95 43-01 / 544 46 43-01
Støttekopp	Fast	
Hakkekniv		544 02 65-02

EF-erklæring om samsvar (Gjelder kun Europa)

Husqvarna AB, SE-561 82 Huskvarna, Sverige, tlf. +46-36-146500, forsikrer hermed at ryddesagene **Husqvarna 345FR, 545FX/FXT, 545RX og 545RXT** fra 2016 års serienummer og fremover (året oppgis i klartekst på typeskiltet pluss et etterfølgende serienummer), tilsvarende forskriftene i RÅDSDIREKTIV:

- fra 17. mai 2006, "angående maskiner" **2006/42/EC**.

av 26. februar 2014 "angående elektromagnetisk kompatibilitet" **2014/30/EU**.

- av 8. mai 2000 "angående utslipp av støy til omgivelsene" **2000/14/EC**. Vurdering av overensstemmelse utført i henhold til Vedlegg V. For informasjon angående støyutslippene, se kapitlet Tekniske data.

Følgende standarder er blitt tillempet:

EN ISO 12100:2010, EN ISO 11806-1:2011, ISO 14982:1998, CISPR 12:2007

SMP Svensk Maskinprovning AB, Box 7035, SE-750 07 Uppsala, Sverige, har utført frivillig typekontroll for Husqvarna AB. Sertifikatene har nummer:

SEC/11/2294 - 345FR, **SEC/11/2293** - 545RX, RXT, **SEC/11/2292** - 545FX, 545FXT.

SMP Svensk Maskinprovning AB har også bekreftet samsvar med vedlegg V i rådsdirektiv 2000/14/EF. Sertifikatene har nummer:

01/164/073 - 345FR, **01/164/073** - 545RX, RXT, **01/164/072** - 545FX, 545FXT.

Huskvarna 30. mars 2016



Per Gustafsson, Utviklingssjef (Autorisert representant for Husqvarna AB og ansvarlig for teknisk dokumentasjon.)

MERKKIEN SELITYKSET

Tunnukset

VAROITUS! Raivaussahat, ruohoraivurit ja trimmit voivat olla vaarallisia! Huolimaton tai virheellinen käyttö saattaa aiheuttaa käyttäjälle tai sivullisille vakavia vammoja tai kuoleman. On erittäin tärkeää, että luet ja ymmärrät käyttöohjeen sisällön.



Lue käyttöohje huolellisesti ja ymmärrä sen sisältö, ennen kuin alat käyttää konetta.



Käytä aina:

- Suojakypärää paikoissa, joissa putoilevat esineet aiheuttavat vaaraa
- Hyväksytyjä kuulonsuojaimia
- Hyväksytyjä silmiensuojaimia



Käyttöakselin maks. pyörimisnopeus, r/min



Tämä tuote täyttää voimassa olevan CE-direktiivin vaatimukset.



Varo sinkoutuvia esineitä ja kimmokkeita.



Koneen käyttäjän on varmistettava, etteivät ihmiset ja eläimet tule työn aikana 15 metriä lähemmäksi.



Sahaterällä tai ruohoterällä varustetut koneet voivat sinkoutua voimakkaasti sivulle, jos terä osuu johonkin kiinteään esineeseen. Tätä voidaan kutsua takapotkuksi. Terä pystyy katkaisemaan käden tai jalan. Pidä aina kaikki ihmiset ja eläimet vähintään 15 metrin päässä koneesta.



Käytä aina hyväksytyjä suojakäsineitä.



Käytä luistamattomia ja tukevia jalkineita.



Polttoainepumppu

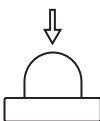

Rikastin: Aseta rikastin rikastusasentoon.



Puristuksenalennusventtiili: Venttiilin tarkoituksena on paineen alentaminen ja siten koneen käynnistyksen helpottaminen. Puristuksenalennusventtiiliä tulee käyttää aina käynnistettäessä.

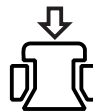

Lämpökahvat



Tarkoitettu ainoastaan ei-metallisille joustaville terälaitteille, ts. trimmiimaa käyttävälle trimmipäälle.



Melupäästöt ympäristöön Euroopan yhteisön direktiivin mukaisesti. Koneen päästöt ilmoitetaan luvussa Tekniset tiedot ja arvokivessä.



Muita koneen tunnuksia/tarjoa tarvitaan tietyillä markkina-alueilla ilmaisemaan erityisiä sertifiointivaatimuksia.

Tarkastus ja/tai huolto on suoritettava moottori sammutettuna ja pysäytin asennossa STOP.



Käytä aina hyväksytyjä suojakäsineitä.



Puhdistettava säännöllisesti.



Silmämääräinen tarkastus.



Käytettävä hyväksytyjä silmiensuojaimia.



SISÄLTÖ

Sisältö

Tekniset tiedot	138
EY-vaatimustenmukaisuusvakuutus	141

MERKKIEN SELITYKSET

Tunnukset	107
-----------------	-----

SISÄLTÖ

Sisältö	108
---------------	-----

JOHDANTO

Hyvä asiakas!	109
---------------------	-----

KONEEN OSAT

Raivaussahan osat	110
-------------------------	-----

YLEISET TURVAOHJEET

Toimenpiteet ennen uusien raivaussahojen, pensasleikkurien ja trimmerien käyttöä.	111
Tärkeää	111
Henkilökohtainen suojavarustus	112
Koneen turvalaitteet	112
Terälaite	115

ASENNUS

Ohjausaisan ja kaasukahvan asennus	118
Kuljetusasento, ohjain	118
Terälaitteen asennus	118
Suojareunan asennus	119
Teräsuojuksen/yhdistelmäsuojuksen, ruohoterän ja ruohoveitsen asennus	119
Teränsuojuksen ja raivausterän asennus	119
Muiden suojusten ja terälaitteiden asennus	120
Valjaiden ja raivaussahan sovitus	121
Balance X	121
Balance XT	122

POLTTOAINEEN KÄSITTELY

Polttoaineturvallisuus	124
Polttoaine	124
Tankkaus	125

KÄYNNISTYS JA PYSÄYTYS

Tarkastus ennen käynnistystä	126
Käynnistys ja pysäytys	126

PERUSTEKNIikka

Yleiset työohjeet	128
-------------------------	-----

KUNNOSSAPITO

Kaasutin	132
Äänenvaimennin	132
Jäähdytysjärjestelmä	133
Ilmansuodatin	133
Kulmavaihde	134
Käyttöakseli	134
Sytytystulppa	134
Talvikäyttö	134
Vianetsintäkaavio	136
Huoltokaavio	137

TEKNISET TIEDOT

JOHDANTO

Hyvä asiakas!

Onnittelemme Husqvarna-tuotteen valinnan johdosta! Husqvarnan perinteet ulottuvat vuoteen 1689 saakka, jolloin kuningas Kaarle XI antoi pystyttää Huskvarna-joen rannalle tehtaan muskettien valmistukseen. Sijointi Huskvarna-joen rannalle oli looginen, koska jokea käytettiin vesivoiman tuottamiseen ja se toimi siten vesivoimalana. Näiden yli 300 vuoden ajan, joina Husqvarnan tehdas on ollut toiminnassa, siellä on valmistettu lukemattomia tuotteita, aina puuliesistä moderneihin keittiökoneisiin, ompelukoneisiin, polkupyöriin, moottoripyöriin jne. 1956 lanseerattiin ensimmäinen moottoriruohonleikkuri, jota seurasi vuonna 1959 moottorisaha, ja sillä alalla Husqvarna nykyisin toimii.

Husqvarna tänä päivänä yksi maailman johtavista metsä- ja puutarhatuotteiden valmistajista, jonka tärkeimpänä kriteerinä on laatu ja suorituskyky. Liikeideana on kehittää, valmistaa ja markkinoida moottorikäyttöisiä tuotteita metsän- ja puutarhanhoitoon sekä rakennus- ja laitteollisuudelle. Husqvarnan tavoitteena on myös olla eturivissä ergonomiassa, käyttäjäystävällisyydessä, turvallisuudessa ja ympäristöajattelussa, minkä vuoksi olemme kehittäneet lukuisia onnistuneita yksityiskohtia tuotteiden parantamiseksi näillä alueilla.

Olemme vakuuttuneita, että tullette tyytyväisenä arvostamaan tuotteemme laatua ja suorituskykyä vielä pitkälle tulevaisuudessa. Ostaessasi jonkin tuotteistamme saat ammattitaitoista korjaus- ja huoltoapua, jos jotakin kaikesta huolimatta tapahtuu. Jos ostat koneen muualta kuin valtuutetulta jälleenmyyjältämme, pyydä myyjää neuvomaan lähin huoltoliike.

Toivomme, että olet tyytyväinen koneeseesi, ja että se saa olla seuralaisenasi pitkän aikaa eteenpäin. Muista, että tämä käyttöohje on arvokas asiakirja. Noudattamalla sen käyttö-, huolto- ja kunnossapito- ja muita ohjeita voit huomattavasti pidentää koneen elinikää ja lisätä myös sen jälleenmyyntiarvoa. Jos myyt koneesi, muista luovuttaa käyttöohje uudelle omistajalle.

Kiitämme Husqvarna-tuotteen valitsemisesta!

Husqvarna AB kehittää jatkuvasti tuotteitaan ja pidättää siksi itselleen oikeuden mm. muotoa ja ulkonäköä koskeviin muutoksiin ilman ennakoilmoitusta.

KONEEN OSAT

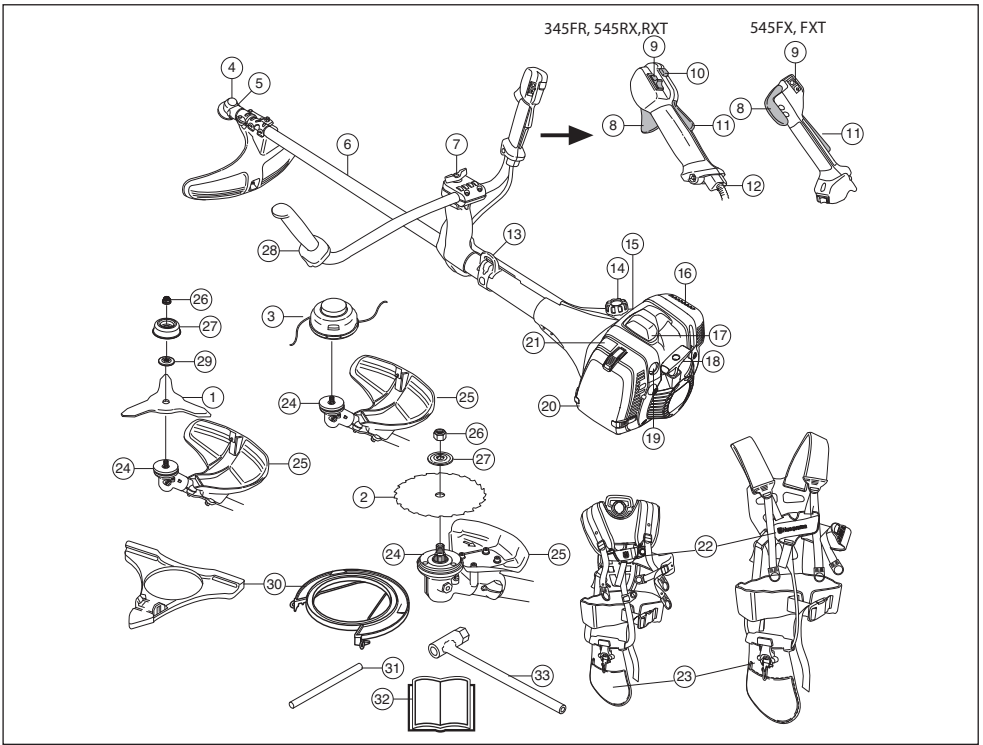

Raivaussahan osat

- | | |
|--|---------------------------|
| 1 Ruohoterä (345FR, 545RX, 545RXT) | 18 Käynnistyskahva |
| 2 Raivausterä (345FR, 545FX, 545FXT) | 19 Polttoainepumppu |
| 3 Trimmipää (345FR, 545RX, 545RXT) | 20 Ilmansuodattimen kansi |
| 4 Kulmavaihde | 21 Rikastin |
| 5 Voiteluaineen täyttöaukko, kulmavaihde | 22 Valjaat, pikaliitin |
| 6 Runkoputki | 23 Valjaat, lannesuoja |
| 7 Kahvan säätö | 24 Vääntö |
| 8 Kaasuliipasin | 25 Terälaitteen suojus |
| 9 Pysäytin | 26 Lukitusmutteri |
| 10 Käynnistyskaasupainike | 27 Tukilaippa |
| 11 Kaasuliipasimen varmistin | 28 Ohjain |
| 12 Kaasuvaajerin säätö | 29 Tukikuppi |
| 13 Ripustussilmukka | 30 Kuljetussuojus |
| 14 Polttoainesäiliö | 31 Lukkotappi |
| 15 Puristuksenalennusventtiili | 32 Käyttöohje |
| 16 Äänenvaimennin | 33 Terämutterin avain |
| 17 Sytytystulpan suojus ja sytytystulppa | |

YLEISET TURVAOHJEET

Toimenpiteet ennen uusien raivaussahojen, pensasleikkurien ja trimmerien käyttöä.

- Lue käyttöohje huolellisesti.
- Tarkasta terälaitteen asennus ja säätö.



VAROITUS! Pitkäaikainen altistuminen melulle saattaa aiheuttaa pysyviä kuulovammoja. Käytä siksi aina hyväksytyjä kuulonsuojaimia.



VAROITUS! Koneen alkuperäistä rakennetta ei missään tapauksessa saa muuttaa ilman valmistajan lupaa. Käytä aina alkuperäisiä varaosia. Hyväksymättömien muutosten ja/tai lisävarusteiden käyttö voi aiheuttaa käyttäjälle tai muille vakavia vahinkoja tai kuoleman.



VAROITUS! Raivaussaha, ruohoraivuri tai trimmi voi virheellisesti tai huolimattomasti käytettynä olla vaarallinen työväline, joka saattaa aiheuttaa käyttäjälle tai sivullisille vakavia vammoja tai kuoleman. On erittäin tärkeää, että luet ja ymmärrät tämän käyttöohjeen sisällön.

Tärkeää

TÄRKEÄÄ!

Raivaussaha tai ruohotrimmeri on tarkoitettu vain ruohon trimmaamiseen tai raivaamiseen ja/tai metsän raivaamiseen.

Käyttöä säädellään mahdollisesti kansallisilla tai paikallisilla määräyksillä. Noudata ilmoitettuja määräyksiä.

Ainoat lisälaitteet, joiden käyttämiseen moottoriyksikköä saa käyttää, ovat luvussa Tekniset tiedot suosittelemamme terälaitteet.

Älä käytä konetta, jos olet väsynyt, sairas tai alkoholin vaikutuksen alaisena tai jos käytät lääkkeitä, jotka voivat vaikuttaa näkö-, harkinta- tai koordinaatiokykyyn.

Käytä henkilökohtaisia suojavarusteita. Katso otsikon Henkilökohtainen suojavarustus alla annetut ohjeet.

Älä koskaan käytä konetta, jota on muutettu niin, ettei sen rakenne enää ole alkuperäinen.

Älä koskaan käytä viallista konetta. Noudata tässä käyttöohjeessa annettuja turvallisuustarkastuksia, kunnossapitoa ja huoltoa koskevia ohjeita. Tietyt kunnossapito- ja huoltotyöt on annettava koulutettujen ja pätevien asiantuntijoiden tehtäviksi. Katso ohjeet kohdasta Kunnossapito.

Kaikki kannot, suojukset ja kahvat on kiinnitettävä ennen käynnistystä. Ehkäise sähköiskuja varmistamalla, sytytystulppa ja sytytysjohdin ovat vahingoittumattomat.

Koneen käyttäjän on huolehdittava siitä, etteivät ihmiset tai eläimet tule 15 m lähemmäksi työn aikana. Kun useampia käyttäjiä työskentelee samalla työalueella, on turvaetäisyyden oltava vähintään kaksi kertaa puun pituus, kuitenkin vähintään 15 m.

Tarkista kone kokonaisuudessaan ennen käyttöä, katso huoltokaavio.



VAROITUS! Kone muodostaa käytön aikana sähkömagneettisen kentän. Kenttä saattaa joissakin tapauksissa häiritä aktiivisten tai passiivisten lääketieteellisten implanttien toimintaa. Vakavien tai kohtalokkaiden onnettomuuksien ehkäisemiseksi kehotamme lääketieteellisiä implanteja käyttäviä henkilöitä neuvottelemaan lääkärin ja lääketieteellisen implantin valmistajan kanssa ennen koneen käyttämistä.

YLEISET TURVAOHJEET



VAROITUS! Moottorin käyttäminen suljetussa tai huonosti ilmastoidussa tilassa voi aiheuttaa tukehtumisesta tai hiilimonoksidimyrkytyksestä johtuvan kuoleman.

Henkilökohtainen suojavarustus

TÄRKEÄÄ!

Raivaussaha, ruohoraivuri tai trimmi voi virheellisesti tai huolimattomasti käytettynä olla vaarallinen työväline, joka saattaa aiheuttaa käyttäjälle tai sivullisille vakavia vammoja tai kuoleman. On erittäin tärkeää, että luet ja ymmärrät tämän käyttöohjeen sisällön.

Konetta käytettäessä on aina pidettävä hyväksytyjä henkilökohtaisia suojavarusteita. Henkilökohtaiset suojavarusteet eivät poista tapaturmien vaaraa, mutta lieventävät vaurioita onnettomuusilanteessa. Pyydä jälleenmyyjältä apua varusteiden valinnassa.



VAROITUS! Tarkkaile aina varoitussignaaleja tai -huutoja kuulonsuojaimia käyttäessäsi. Riisu kuulonsuojaimet välittömästi moottorin pysäytyksen jälkeen.

KYPÄRÄ

Kypärää on käytettävä, jos raivattavat rungot ovat yli 2 metrin korkuisia.



KUULONSUOJAIMET

Käytä riittävän tehokkaasti vaimentavia kuulonsuojaimia.



SILMIENSUOJAIMET

Hyväksyttäviä silmiensuojaimia on aina käytettävä. Visiiriä käytettäessä on käytettävä myös hyväksytyjä suojalaseja. Hyväksytyillä suojalaseilla tarkoitetaan laseja, jotka täyttävät standardin ANSI Z87.1 (USA) tai EN 166 (EU-maat) vaatimukset.



KÄSINEET

Käytä käsineitä aina tarvittaessa, esim. terälaitetta asennettaessa.



SAAPPAAT

Käytä saappaita, joissa on teräksinen varvassuoja ja luistamaton pohja.



VAATETUS

Käytä lujasta materiaalista valmistettuja vaatteita ja vältä liian löysiä vaatteita, jotka helposti tarttuvat rusuihin ja oksiiin. Käytä aina lujia pitkiä housuja. Älä pidä koruja, shortseja tai sandaaleja äläkä kulje paljain jaloin. Kiinnitä hiukset siten, etteivät ne ulotu hartioiden alapuolelle.

ENSIAPULAUKKU

Ensiapulaukun on aina oltava lähellä.



Koneen turvalaitteet

Tässä osassa selostetaan koneen turvalaitteet ja niiden toiminta ja annetaan tarkastus- ja kunnossapito-ohjeet, joilla varmistetaan niiden toimivuus. Katso luvusta Koneen osat, missä nämä koneet sijaitsevat koneessasi.

Koneen käyttöikä voi lyhentyä ja onnettomuusriski kasvaa, jos koneen kunnossapitoa ei suoriteta oikealla tavalla ja jos huoltoa ja/tai korjauksia ei tehdä ammattitaitoisesti. Jos tarvitset lisäohjeita, ota yhteys huoltokorjaamoon.

TÄRKEÄÄ!

Kaikki koneen huolto- ja korjaustyöt vaativat erikoiskoulutusta. Tämä koskee erityisesti koneen turvalaitteita. Jos koneessa havaitaan puutteita alla luetelluissa tarkastuksissa, on sinun otettava yhteys huoltoliikkeeseen. Hankkimalla tuotteen meiltä varmistat, että saat sille ammattimaisen korjauksen ja huollon. Jos ostat koneen muusta kuin huollot suorittavasta ammattiliikkeestä, pyydä myyjää neuvomaan lähin huoltoliike.

YLEISET TURVAOHJEET



VAROITUS! Älä koskaan käytä konetta, jos sen turvalaitteet ovat rikki. Koneen turvalaitteet on tarkastettava ja pidettävä kunnossa tässä osassa esitetyllä tavalla. Jos koneessasi ilmenee tarkastettaessa puutteita, se on toimitettava huoltoliikkeeseen korjattavaksi.

Kaasuiliipasimen varmistin

Varmistin estää tahattoman kaasuiliipasimen käytön. Kun varmistin (A) painetaan kahvan sisään (= kun kahvasta tartutaan kiinni), kaasuiliipasim (B) vapautuu. Kun ote kahvasta irrotetaan, palautuvat sekä kaasuiliipasim että varmistin lähtöasentoonsa. Tämä tapahtuu kahdella toisistaan riippumattomalla palautusjousella. Lähtöasennossa kaasuiliipasim on siis aina lukittuna joutokäynnille.

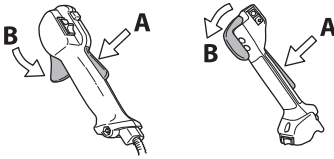

Tarkasta, että kaasuiliipasim on lukittu joutokäyntiasentoon, kun kaasuiliipasimen varmistin on lähtöasennossaan.

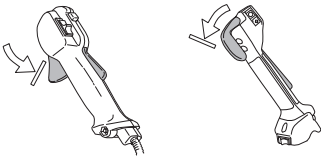

Paina varmistin sisään ja tarkasta, että se palautuu lähtöasentoonsa, kun se vapautetaan.

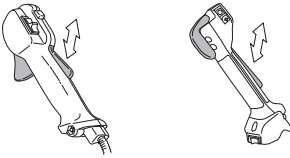

Tarkasta, että kaasuiliipasim ja varmistin liikkuvat kevyesti ja että niiden palautusjouset toimivat.

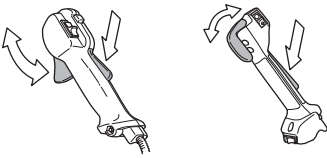

Katso otsikon Käynnistä alla annetut ohjeet. Käynnistä kone ja anna täysi kaasu. Löysää kaasuiliipasim ja tarkasta, että terälaitte pysähtyy ja pysyy liikkumattomana. Jos terälaitte pyörii, kun kaasuiliipasim on

joutokäyntiasennossa, on kaasuttimen joutokäyntisääto tarkastettava. Katso otsikon Kunnossapito alla annetut ohjeet.

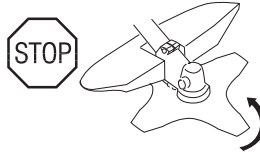
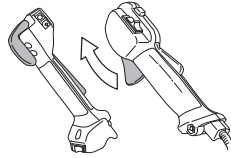

Pysäytin

Moottori on pysäytettävä pysäyttimellä.

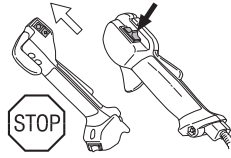

Käynnistä moottori ja tarkasta, että moottori pysähtyy, kun pysäytin siirretään pysäytysasentoon.

Terälaitteen suojus

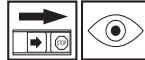

Tämä suojus on tarkoitettu estämään irtonaisia esineitä sinkoutumasta käyttäjää kohti. Suojus estää myös käyttäjää koskettamasta terälaitteeseen.

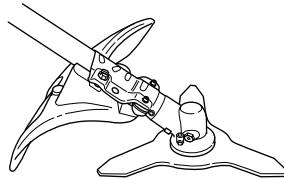

Tarkasta, että suojus on ehjä ja ettei siinä ole halkeamia. Vaihda suojus, jos siihen on kohdistunut iskuja tai siinä on halkeamia.

Käytä aina ko. terälaitteelle suositeltua teräsuojusta. Katso luku Tekniset tiedot.



VAROITUS! Terälaitetta ei saa missään olosuhteissa käyttää ilman, että hyväksytty suojus on asennettu. Katso luku Tekniset tiedot. Jos terään asennetaan väärä tai viallinen teräsuojus, se voi aiheuttaa vakavan tapaturman.

YLEISET TURVAOHJEET

Tärinävaimennus



Koneesi on varustettu tärinävaimentimilla, jotka tekevät sen käytöstä mahdollisimman tärinäntöntä ja miellyttävää.

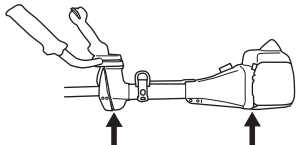

Väärin kelatun siiman tai väärän terälaitteen käyttö lisää tärinöitä. Katso otsikon Terälaitte alla annetut ohjeet.

Koneen tärinävaimennus vähentää tärinöiden siirtymistä moottoriyksiköstä/terälaitteesta koneen kahvoihin.

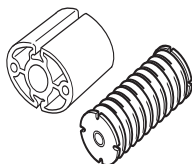

Tarkasta säännöllisesti, ettei vaimentimissa ole halkeamia tai vääntymiä. Tarkasta, että tärinävaimennuselementit ovat ehjät ja kunnolla kiinni.



VAROITUS! Liiallinen altistuminen tärinöille saattaa aiheuttaa verisuoni- tai hermovaurioita verenkiertohäiriöistä kärsiville henkilöille. Hakeudu lääkäriin, jos havaitset oireita, jotka voivat liittyä liialliseen tärinöille altistumiseen. Esimerkkejä tällaisista oireista ovat puutumiset, tunnottomuus, kutinat, pistelyt, kipu, voimattomuus tai heikkous, ihon värin tai pinnan muutokset. Näitä oireita esiintyy tavallisesti sormissa, käsissä tai ranteissa. Nämä vaarat voivat kasvaa alhaisissa lämpötiloissa.

Pikairoitin

Etupuolella on hyvin käsillä oleva pikairoitin moottorin tulipalojen tai muiden sellaisten tilanteiden varalta, joissa koneesta ja valjaista on voitava nopeasti irrottautua. Katso otsikon Valjaiden ja raivaussahan sovitin alla annetut ohjeet. Joissakin valjaissa on ripustuskokouk vieressä myös pikairoitin.

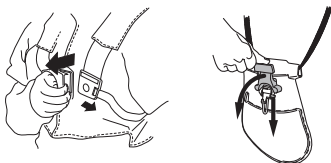

Tarkasta, että valjaiden hinnat on asetettu oikein. Kun valjaat ja kone on säädetty, tarkasta, että valjaiden pikairoitin toimii.

Äänenvaimennin



VAROITUS! Älä koskaan käytä konetta sisätiloissa tai tiloissa, joissa ei ole ilmanvaihtoa. Pakokaasut sisältävät hiilimonoksidia, hajutonta, myrkyllistä ja hengenvaarallista kaasua.

Äänenvaimennin pitää äänitason mahdollisimman alhaisena ja ohjaa moottorin pakokaasut käyttäjästä pois. Katalysaattorilla varustettu äänenvaimennin vähentää lisäksi pakokaasujen haitallisia aineita.



Ilmastoltaan lämpimissä ja kuivissa maissa on tulipalojen vaara suuri. Tästä syystä olemme varustaneet tietyt äänenvaimentimet nk. kipinänsammutusverkolla. Tarkasta, onko koneesi äänenvaimentimessa tällainen verkko.

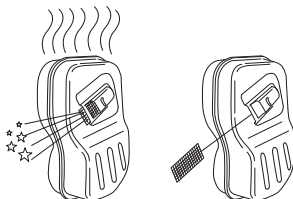

Äänenvaimentimen tarkastuksessa, kunnossapidossa ja huollossa on tärkeä noudattaa annettuja ohjeita. Katso otsikon Koneen turvalaitteiden tarkastus, kunnossapito ja huolto alla annetut ohjeet.

Älä koskaan käytä konetta, jonka äänenvaimennin on rikki.



Tarkasta säännöllisesti, että äänenvaimennin on kunnolla kiinni koneessa.

YLEISET TURVAOHJEET

Jos koneesi äänenvaimennin on varustettu kipinänsammutusverkolla, on myös se puhdistettava säännöllisesti. Tukkeutunut verkko aiheuttaa moottorin kuumenemisen, mistä seuraa vakava moottorivaurio.



VAROITUS! Katalysaattoriäänenvaimennin on erittäin kuuma sekä käytön aikana että pysäyttämisen jälkeen. Tämä koskee myös joutokäyntiä. Kosketus voi aiheuttaa palovammoja iholle. Huomioi tulipalon vaara!



VAROITUS! Äänenvaimennin sisältää kemikaaleja, jotka saattavat olla karsinogeenisiä. Vältä kosketusta näihin osiin, mikäli käsittelet vaurioitunutta äänenvaimenninta.

TÄRKEÄÄ! Moottorin pakokaasut ovat kuumia ja voivat sisältää kipinöitä jotka voivat aiheuttaa tulipalon. Älä koskaan käynnistä konetta sisätiloissa tai lähellä tulenarkaa materiaalia!

Lukitusmutteri



Tietyntyypisten terälaitteiden kiinnitykseen käytetään lukitusmutteria.

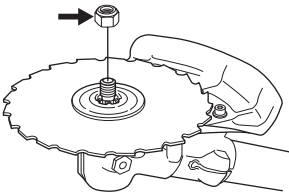

Asennettaessa, kiristä mutteri terälaitteen pyörimissuuntaa vastaan. Irrotettaessa, irrota mutteri terälaitteen pyörimissuuntaan. (HUOM! Mutterissa on vasenkätinen kierre.) Raivausterän mutteria avattaessa ja kiristettäessä on aiheuttavat raivausterän hampaat tapaturmavaaran. Pidä sen vuoksi kätesi teränsuojuksen takana tämän työn aikana. Tämä on mahdollista, kun käytät aina riittävän pitkällä varrella varustettua hylsyavainta. Kuvan nuoli osoittaa, millä alueella

hylsyavain on pidettävä mutteria avattaessa ja kiristettäessä.

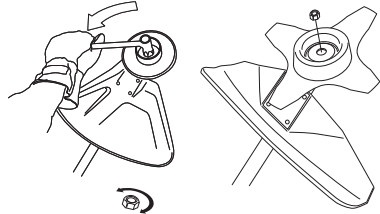

Lukitusmutterin nailonlukitus ei saa olla niin kulunut, että sitä voi ruuvata käsin. Lukituksen on kestävä vähintään 1,5 Nm. Mutteri on vaihdettava, kun se on ruuvattu kiinni noin 10 kertaa.

Terälaitte

Tässä osassa kerrotaan, miten oikealla kunnossapidolla ja oikeantyyppisiä terälaitteita käyttämällä:

- Vähennät koneen takapotkuaittiutta.
- Saat parhaan sahaustehon.
- Pidennät terälaitteen kestoikää.

TÄRKEÄÄ!

Käytä terälaitteessa vain suosittelemamme suojusta! Katso luku Tekniset tiedot.

Katso terälaitteen ohjeista siiman kelausohjeet ja oikean siimakoon valinta.

Pidä terän leikkuuhampaat hyvin ja oikein teroitettuina! Noudata suosituksiamme. Katso myös teräpakkauksessa annetut ohjeet.

Pidä kouru- ja säätöhampaan korkeusero oikeana! Noudata ohjeitamme ja käytä suositeltua viilausohjainta.



VAROITUS! Pysäytä aina moottori, ennen kuin alat käsitellä terälaitetta. Se pyörii vielä kaasuliipasimen vapauttamisen jälkeen. Varmista, että terälaitte on täysin pysähtynyt ja irrota johto syytystulpasta, ennen kuin alat käsitellä terälaitetta.



VAROITUS! Virheellinen terälaitte tai väärin viilattu terä lisää takapotkun vaaraa.

YLEISET TURVAOHJEET

Terälaite

Raivausterä on tarkoitettu polttopuumaisten puulajien sahaukseen.

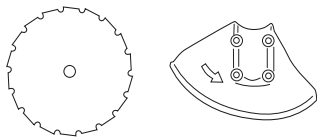

Ruohoterä ja ruohoveitsi on tarkoitettu paksun ruohon raivaukseen.

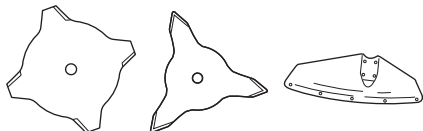

Haketerät on tarkoitettu paksun ruohon ja pensaiden raivaukseen.



Trimmipää on tarkoitettu ruohon trimmaukseen.



Perussäännöt



Käytä terälaitteessa vain suosittelemamme suojusta! Katso luku Tekniset tiedot.



Pidä terän leikkuuhampaat hyvin ja oikein teroitettuina! Noudata ohjeitamme ja käytä suositeltua viilausohjainta. Väärin teroitettu tai vaurioitunut terä lisää onnettomuuksien vaaraa.

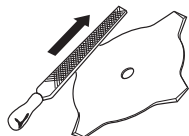

Pidä sahanterän haritus oikeana! Noudata ohjeitamme ja käytä suositeltua haritustyökälyä. Väärin haritettu

sahanterä lisää kiinnelukittumisen, takapotkun ja sahanterän vaurioitumisen vaaraa.

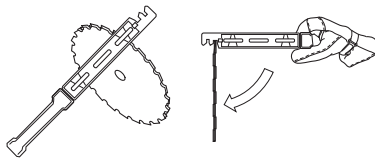

Tarkasta terälaite vaurioiden ja halkeamien varalta. Vaurioitunut terälaite on aina vaihdettava.

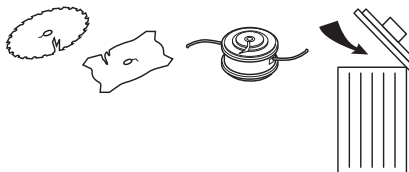

Ruohoveitsen ja ruohoterän viilaus



- Katso viilausohjeet terälaitteen pakkauksesta. Terä ja veitsi viilataan yksihakkuisella lattaviilalla.
- Viilaa kaikkia särmäiä yhtä paljon terän tasapainon säilyttämiseksi.

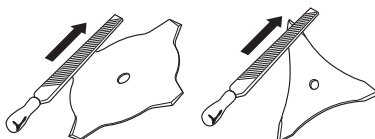

VAROITUS! Hävitä aina terä, joka taipunut, vääntynyt, lohjennut, katkennut tai vioittunut muulla tavoin. Älä koskaan yritä oikaista vääntynyttä terää uudelleen käytettäväksi. Käytä vain koneelle tarkoitettuja alkuperäisteriä.

YLEISET TURVAOHJEET

Raivausterän viilaus



- Katso viilausohjeet terälaitteen pakkauksesta.

Oikein viilattu terä on tehokkaan työskentelyn edellytys ja estää terän ja raivaussahan tarpeettoman kulumisen.



- Tue terä hyvin viilauksen ajaksi. Käytä 5,5 mm:n pyöröviilaa ja viilatukea.

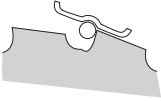

- Viilauskulma 15°. Joka toinen hammas viilataan oikealle ja joka toinen vasemmalle. Jos terä on vaurioitunut pahoin kiveen sahauksesta, voidaan hampaiden yläosaa poikkeustapauksissa joutua säätämään lattaviilalla. Tämä suoritetaan siinä tapauksessa ennen pyöröviilalla viilausta. Kaikki hampaat on viilattava yläpuolelta samalla tavalla.

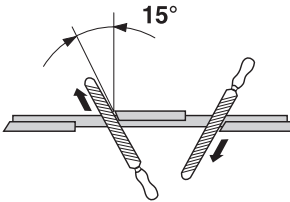

Säädä kouru- ja säätöhampaan korkeusero. Sen on oltava 1 mm.

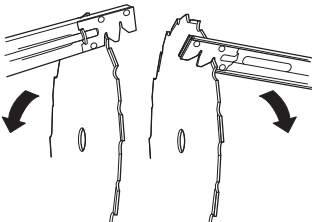

Trimmipää

TÄRKEÄÄ!

Varmista aina, että trimmisiima kelautuu tiukalle ja tasaisesti puolalle, muussa tapauksessa kone aiheuttaa terveydelle haitallista tärinää.

- Käytä vain suositeltuja trimmipäitä ja trimmisiimoja. Valmistaja on testannut niiden sopivuuden tiettyyn moottorikokoon. Tämä on erityisen tärkeää käytettäessä täysautomaattista trimmipäätä. Käytä vain suositeltuja terälaitteita. Katso luku Tekniset tiedot.



- Yleisesti ottaen pieni kone vaatii pienet trimmipäät ja päinvastoin. Tämä sen vuoksi, että siimalla raivattaessa on moottorin singottava siima säteittäisesti trimmipästä ja kestettävä myös raivattavan ruohon aiheuttama vastus.
- Myös siiman pituus on tärkeää. Pitkä siima vaatii suuremman moottoritehon kuin yhtä paksu, mutta lyhyempi siima.
- Varmista, että trimmisuojuksessa oleva veitsi on ehjä. Sitä käytetään siiman katkaisemiseen oikeanpituisiksi.
- Siiman käyttöänsä pitentämiseksi, sitä voidaan liottaa vedessä pari vuorokautta. Siima tulee näin sitkeämmäksi ja kestää pitempään.

Ohjauksaisan ja kaasukahvan asennus



HUOM! Tietyissä malleissa kaasukahva on asennettu tehtaalla.

- Irrota ruuvi kaasukahvan takaosasta.
- Työnnä kaasukahva ohjaimen oikealle puolelle (ks. kuva).

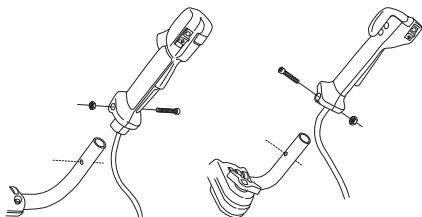

- Aseta kahvassa oleva kiinnitysruuvien reikä ja ohjaimen reikä kohdakkain.
- Kiinnitä ruuvi takaisin reikään kaasukahvan takaosaan.
- Kierrä ruuvi kahvan ja ohjaimen läpi. Kiristä.
- Irrota väännin ohjaimen kiinnikkeestä.
- Aseta ohjain kuvan mukaisesti. Asenna kiinnitysosat ja kiristä väännin kevyesti.

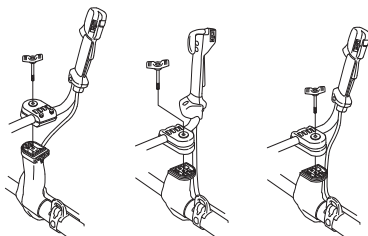

545 RX, 545 RXT 545 FX, 545 FXT 345 FR

- Pue valjaat ja kiinnitä kone ripustuskoukkuun. Suorita seuraavaksi hienosäätö, niin että kone tulee hyvään työasentoon valjaissa.



- Kiristä väännin.

Kuljetusasento, ohjain



- Ohjain on helppo kääntää runkoputken suuntaiseksi kuljetuksen ja säilytyksen helpottamiseksi.
- Irrota väännin. Käännä ohjainta myötäpäivään, niin että kaasukahva tulee moottoria vasten.
- Taita sen jälkeen ohjain alas runkoputken ympäri. Kiristä väännin.

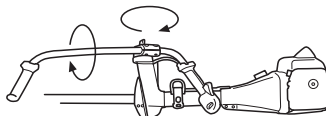

- Asenna kuljetussuojus terälaitteeseen.

Terälaitteen asennus

Käytä aina hyväksytyjä suojakäsitteitä.



VAROITUS!

Terälaitetta asennettaessa on erittäin tärkeää, että vääntiön/tukilaidan ohjain tulee oikein terälaitteen keskireikään. Väärin asennettu terälaitte voi aiheuttaa vakavan ja/tai hengenvaarallisen tapaturman.

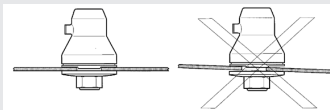

VAROITUS! Terälaitetta ei saa missään olosuhteissa käyttää ilman, että hyväksytyt suojukset on asennettu. Katso luku Tekniset tiedot. Jos terään asennetaan väärä tai viallinen teräsuojus, se voi aiheuttaa vakavan tapaturman.

TÄRKEÄÄ! Koneessa saa käyttää sahan- tai ruohoterää vain, jos kone on varustettu oikealla ohjaimella, teränsuojuksella ja valjailla.

Suojareunan asennus



Trimmipäätä/muoviveitsiä ja yhdistelmäsuojusta käytettäessä on suojaruon aina oltava asennettuna. Ruuhoterää ja yhdistelmäsuojusta käytettäessä on suojaruon oltava irrotettuna.

Sovita suojaruon ohjain yhdistelmäsuojuksen uraan. Napsauta sen jälkeen suojaruon kiinni suojaan neljällä pikakiinnikkeellä.

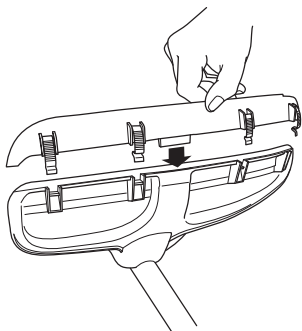

Suojaruon on helpointa irrottaa sytytystulppa-avaimella, ks. kuva.

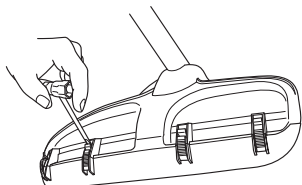

Teräsuojuksen/ yhdistelmäsuojuksen, ruuhoterän ja ruuhoveitsen asennus



Teräsuojus/yhdistelmäsuojus (A) asetetaan runkoputkessa olevaan kiinnikkeeseen ja kiinnitetään yhdellä ruuvilla.

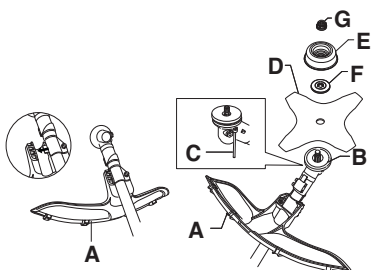

HUOM! Varmista, että suojaruon on irrotettu.

- Käytä suositeltua teränsuojusta. Katso luku Tekniset tiedot.
- Pyöritä teräksellä, kunnes yksi vääntöön rei'istä tulee vaihteistokotelon vastaavan reiän kohdalle.
- Lukitse akseli työntämällä lukkotappi (C) reikään.
- Aseta terä (D), tukikuppi (E) ja tukilappi (F) käyttöakselille.
- Asenna mutteri (G). Mutteri on kiristettävä momenttiin 35-50 Nm (3,5-5 kpm). Käytä työkaluvarustukseen kuuluvaa hylsyavainta. Pidä kiinni avaimen varresta mahdollisimman läheltä teränsuojusta. Mutteri kiristyy, kun avainta käännetään pyörimissuuntaa vastaan (HUOM! vasenkätinen kierre).

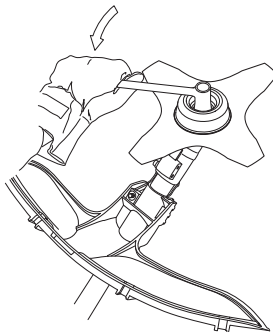

Teränsuojuksen ja raivausterän asennus



HUOM! Käytä aina ko. terälaitteelle suositeltua teränsuojusta. Katso luku Tekniset tiedot.

545FX, 545FXT

- Teränsuojus (A) asennetaan 4 ruuvilla (L) kuvan mukaisesti.

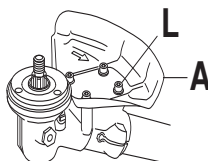

ASENNUS

345FR, 545RX, 545RXT

- Kiinnitä säiliö (R) ja kiinnikekansi (J) vaihteistoon kahdella ruuvilla (H).
- Kiinnitä sen jälkeen teräsuoja (A) säiliöön (N) neljällä ruuvilla (L).

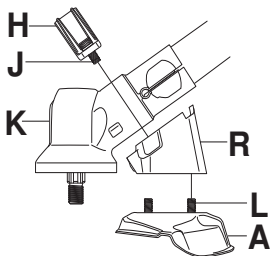

- Asenna vääntiö (B) käyttöakselille.
- Pyöritä teräkseliä, kunnes yksi vääntiön rei'istä tulee vaihteistokotelon vastaavan reiän kohdalle.
- Lukitse akseli työntämällä lukkotappi (C) reikään.
- Aseta terä (D) ja tukilaippa (F) käyttöakselille.

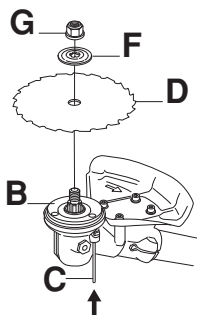

- Asenna mutteri (G). Mutteri on kiristettävä momenttiin 35-50 Nm (3,5-5 kpm). Käytä työkaluvarustukseen kuuluvaa hylsyavainta. Pidä kiinni avaimen varresta mahdollisimman läheltä teränsuojasta. Mutteri kiristyy, kun avainta käännetään pyörimissuuntaan vastaan (HUOM! vasenkätinen kierre).

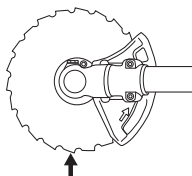

Raivausterän mutteria avattaessa ja kiristettäessä on aiheuttavat raivausterän hampaat tapaturmavaaran. Pidä sen vuoksi kätesi teränsuojuksen takana tämän työn aikana. Tämä on mahdollista, kun käytät aina riittävän pitkällä varrella varustettua hylsyavainta. Kuvan nuoli

osoittaa, millä alueella hylsyavain on pidettävä mutteria avattaessa ja kiristettäessä.

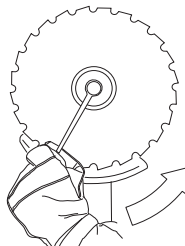

Muiden suojusten ja terälaitteiden asennus



- Asenna trimmisuojus/yhdistelmäsuojus (A) trimmipäällä/muoviveitsillä työskentelyä varten. Aseta trimmisuojus/yhdistelmäsuojus (A) levypidikkeen (M) molempiin koukkuihin. Kierrä suoja runkoputken ympäri ja kiinnitä suoja ruuvilla (L) runkoputken vastakkaiselle puolelle. Käytä sokkaa (C). Laita sokka ruuvinkannan uraan ja kiristä. Katso kuva.

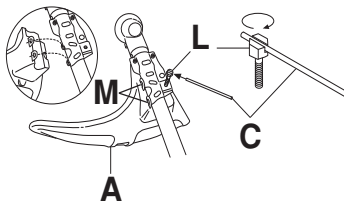

- Asenna vääntiö (B) käyttöakselille.

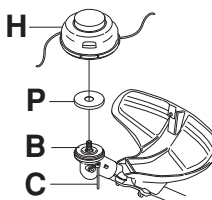

- Keskitä peltilevy (P) vääntiön ohjaimen.
- Pyöritä teräkseliä, kunnes yksi vääntiön rei'istä tulee vaihteistokotelon vastaavan reiän kohdalle.
- Lukitse akseli työntämällä lukkotappi (C) reikään.
- Kierrä trimmipää/muoviveitset (H) kiinni pyörimissuunnan vastaiseen suuntaan.
- Irrutus tapahtuu päinvastaisessa järjestyksessä.

Valjaiden ja raivaussahan sovitus



VAROITUS! Raivaussahan on työskenneltäessä aina oltava kiinnitettyinä valjaisiin. Muussa tapauksessa, et pysty käyttämään raivaussahaa turvallisesti, ja se voi aiheuttaa vahinkoa sinulle itsellesi tai muille. Älä koskaan käytä valjaita, joiden pikairrotin on rikki.

Balance X



(345FR, 545RX)

Turvairrotus

Käännä punainen lukitusvarsi ulos vapauttaaksesi koneen valjaista.

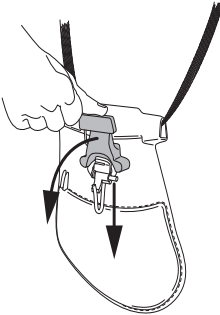

Valjaiden sovitus

- 1 Kiristä lantiohihna niin, että se istuu tukevasti.

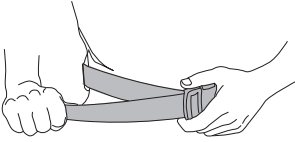

- 2 Kiristä vasemman kainalon alta rintakehän yli menevä hihna niin, että se on kevyesti kehoa vasten.

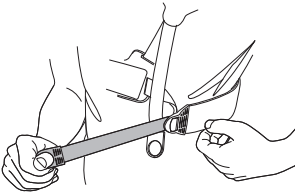

- 3 Säädä olkahihnat niin, että kuormitus on tasainen hartiilla. Paina ripustuskoukkuja alaspäin valjaiden kuormittamiseksi.

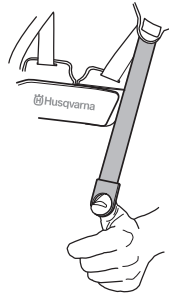

- 4 Säädä ripustuskoukun korkeus vakiovaljaiden ohjeen mukaisesti. (Metsänraivaus)

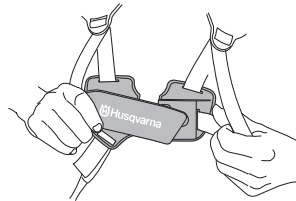

- 5 Jos ripustuskoukku halutaan alemmaksi esim. ruohonraivausta varten, siirretään ripustuskoukun hihna (A) selkävyyssä olevaan alempaan kiinnikkeeseen.
- 6 Olkahihnoilta voidaan siirtää enemmän kuormitusta lantiohihnalle kiristämällä joustavaa hihnaa (B) tiukemmalle.

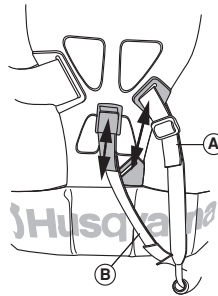

ASENNUS

Balance XT



(545FX, 545FXT, 545RXT)

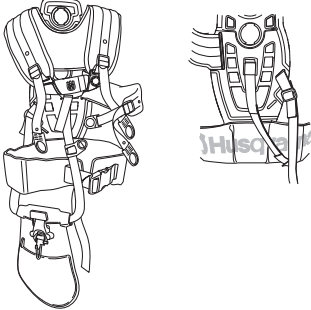

Turvairrotus

Käännä punainen lukitusvarsi ulos vapauttaaksesi koneen valjaista.

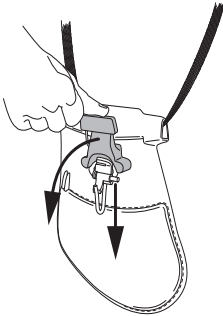

Valjaiden sovitus

- 1 Säädä valjaat käyttäjän pituuden mukaan. Siirrä olkahihnan kiinnitys sopivaan reikään selkälevyssä painamalla jousitettua lukkoa ja kiertämällä olkahihnan kiinnitystä.

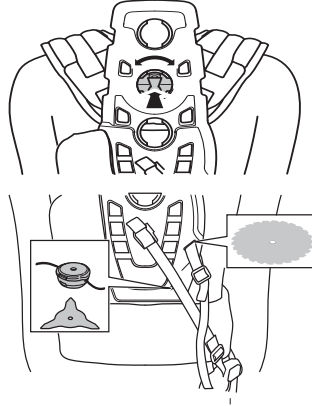

- 2 Kiristä lantiohihna niin, että se istuu tukevasti.

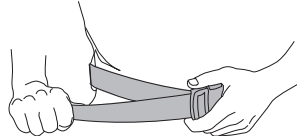

- 3 Lannehihnan tulee riippua suunnilleen lonkkaluun kohdalla.
- 4 Paina rintalevy kokoon.

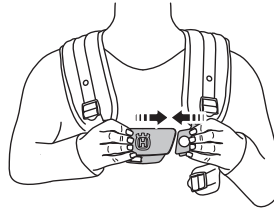

- 5 Kiinnitä sivuhihna rintalevyyn.

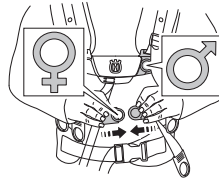

- 6 Paineen vähentämiseksi rintakehästä sivuhihnan voi yhdistää hihnalla lannesuojaan. (Sopii naisille).

- 7 Säädä olkahihnat niin, että kuormitus on tasainen hartioidella. Paina ripustuskoukkaa alaspäin valjaiden kuormittamiseksi.

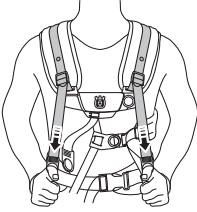

- 8 Säädä sivuhihnat sopiviksi rintakehän ympärille, niin että rintalevy on rinnan keskellä.

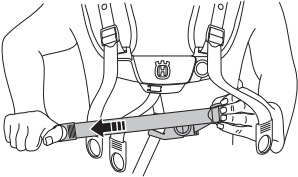

Säädä ripustuskoukun korkeus ohjeiden mukaan.
(Metsää raivattaessa kannattimen tulee roikkua noin 10 cm lonkkaluun alapuolella.)

- 9 Jos ripustuskoukku halutaan alemmaksi esim. ruohonraivausta varten, siirretään ripustuskoukun hihna (A) selkävälissä olevaan alempaan kiinnikkeeseen. Rintalevyyn kiinnitettyä etuhihnaa voi tarvittaessa myös säätää.
- 10 Olkahihnoilta voidaan siirtää enemmän kuormitusta lantiohihnalle kiristämällä joustavaa hihnaa (B) tiukemmalle.

Oikea tasapaino

1 Metsänraivaus

Kone tasapainotetaan siirtämällä koneen ripustussilmukkaa eteen- tai taaksepäin. Joissakin malleissa ripustussilmukka on kiinteä, mutta siinä on silloin useampia reikiä ripustuskoukulle. Kone on oikeassa tasapainossa, kun se vapaasti ripustuskoukussa riippuessaan on vaakasuorassa. Siten kiveensahausvaara vähenee, jos joudut päästämään ohjainaisan.

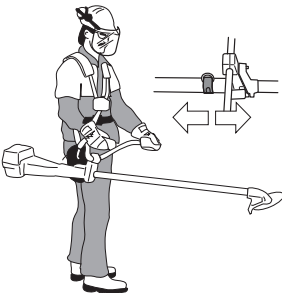

2 Ruohonraivaus

Säädä terä sopivalle leikkuukorkeudelle, ts. lähelle maanpintaa.



POLTTOAINEEN KÄSITTELY

Polttoaineturvallisuus

Älä koskaan käynnistä konetta:

- 1 Jos olet läikyttänyt polttoainetta sen päälle. Pyyhi kaikki roiskeet pois ja anna bensiinin jäännösten haihtua.
- 2 Jos olet läikyttänyt polttoainetta itsesi päälle tai vaatteillesi, vaihda vaatteet. Pese ne ruumiinosat, jotka ovat olleet kosketuksissa polttoaineeseen. Käytä saippua ja vettä.
- 3 Jos koneesta vuotaa polttoainetta. Tarkasta säännöllisesti, etteivät säiliön korkki ja polttoainejohdot vuoda.

Kuljetus ja säilytys

- Säilytä ja kuljeta konetta ja polttoainetta niin, etteivät mahdolliset vuodot ja höyryt pääse kosketuksiin esimerkiksi sähkökoneista, sähkömoottoreista, sähkökytkimistä/katkaisimista tai lämmityskattiloista peräisin olevien kipinöiden tai avotulen kanssa.
- Polttoainetta on säilytettävä ja kuljetettava erityisesti tähän tarkoitukseen tarkoitetuissa ja hyväksytyissä astioissa.
- Ennen koneen siirtämistä pitempiaikaiseen säilytykseen, on polttoainesäiliö tyhjennettävä. Kysy lähimmältä bensiinasemalta, mihin voit toimittaa ylimääräisen polttoaineen. Tyhjennä säiliö asianmukaisiin astioihin hyvin ilmastoidussa paikassa.
- Varmista, että kone on puhdistettu hyvin ja että täydellinen huolto on tehty ennen pitkäaikaissäilytystä.
- Terälaitteen kuljetussuojuksen on aina oltava asennettuna koneen kuljetuksen tai säilytyksen aikana.
- Varmista koneen kiinnitys kuljetuksen aikana.
- Moottorin tahattoman käynnistyksen estämiseksi sytytustulpan suojus on irrotettava aina kun kone siirretään pitkäaikaissäilytykseen, kun kone on ilman valvontaa ja kun koneelle tehdään mitä tahansa huoltotoimenpiteitä.
- Anna koneen jäähtyä, ennen kuin siirrä sen säilytystilaan.



VAROITUS! Käsittele polttoainetta varovasti. Muista palo-, räjähdys- ja sisäänhengitysvaarat.

Polttoaine

HUOM! Kone on varustettu kaksitahtimoottorilla, jota on aina käytettävä bensiinin ja kaksitahtimoottoriöljyn sekoituksella. Oikean seossuhteen varmistamiseksi on tärkeää mitata sekoitettava öljymäärä tarkasti. Pieniä polttoainemääriä sekoitettaessa vaikuttavat öljymäärän pienetkin virheellisytykset voimakkaasti seossuhteeseen.



VAROITUS! Polttoaine ja polttoainehöyryt ovat erittäin tulenarkoja ja voivat hengitettynä ja ihokosketuksessa aiheuttaa vakavia vahinkoja. Käsittele siksi polttoainetta varovasti ja huolehdi polttoaineen käsittelypaikan hyvästä ilmanvaihdosta.



VAROITUS! Huolehdi hyvästä ilmanvaihdosta polttoaineita käsiteltäessä.

Bensiini



HUOM! Käytä aina öljysekoitteista laatubensiiniä, jonka oktaaniluku on vähintään 90 (RON). Jos koneesi on varustettu katalyysaattorilla (ks. luku Tekniset tiedot), on aina käytettävä lyijytöntä öljysekoitteista laatubensiiniä. Lyijyllinen pilaa katalyysaattorin.

Ympäristöä säästävää bensiiniä, nk. alkylaattibensiiniä, on käytettävä siellä, missä sitä on saatavana.



- Suositeltu alhaisin oktaaniluku on 90 (RON). Jos moottoria käytetään käytetään bensiinillä, jonka oktaaniluku on alhaisempi kuin 90, voi seurauksena olla nk. nakutus. Tämä nostaa moottorin lämpötilaa, mistä voi seurata moottorivaurioita.
- Työhön, jossa konetta käytetään jatkuvasti suurilla pyörimisnopeuksilla, suositellaan suurempaa oktaanilukua.

Kaksitahtiöljy

- Parhaan tuloksen ja suorituskyvyn saavuttamiseksi suositellaan HUSQVARNAn kaksitahtiöljyä, joka on suunniteltu erityisesti meidän ilmajäähdytteisille kaksitahtimoottoreillemme.
- Älä koskaan käytä kaksitahtiöljyä, joka on tarkoitettu vesijäähdytteisille ulkolaitamoottoreille, eli nk. outboardoil-öljyä (nimitetään TCW:ksi).
- Älä koskaan käytä nelitahtimoottoreille tarkoitettua öljyä.
- Alhainen öljynlaatu tai liian rasvainen öljy/polttoainesekoitus voivat vaarantaa katalyysaattorin toiminnan ja lyhentää sen käyttöikää.
- Seossuhde
1:50 (2 %) HUSQVARNAn kaksitahtiöljy.
1:33 (3 %) muut ilmajäähdytteisille kaksitahtimoottoreille tarkoitettut öljyt, luokitus JASO FB/ISO EGB.

POLTTOAINEEN KÄSITTELY

Bensiini, litraa	Kaksitahtiöljy, litraa	
	2% (1:50)	3% (1:33)
5	0,10	0,15
10	0,20	0,30
15	0,30	0,45
20	0,40	0,60

Sekoitus

- Sekoita bensiini ja öljy aina puhtaassa bensiinille hyväksytyssä astiassa.
- Lisää aina ensin puolet sekoitettavasta bensiinistä. Lisää sen jälkeen koko öljymäärä. Sekoita (ravista) polttoaineseosta. Lisää loput bensiinistä.
- Sekoita (ravista) polttoaineseos huolellisesti ennen koneen polttoainesäiliön täyttämistä.

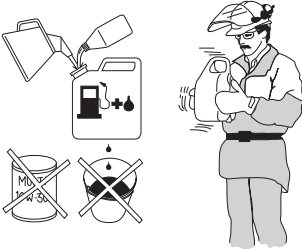

- Sekoita polttoainetta enintään 1 kuukauden tarvetta vastaava määrä.
- Jos konetta ei käytetä pitkään aikaan, on polttoainesäiliö tyhjennettävä ja puhdistettava.



VAROITUS!
Katalysaattoriäänenvaimennin on erittäin kuuma sekä käytön aikana että pysäytyksen jälkeen. Tämä koskee myös joutokäyntiä. Muista tulipalon vaara erityisesti lähellä tulenarkoja aineita ja/tai kaasuja käsiteltäessä.

Tankkaus



VAROITUS! Seuraavat turvatoimet vähentävät tulipalon vaaraa:

Sekoita ja kaada polttoainetta ulkotiloissa, joissa ei ole kipinöitä tai liekkejä.

Älä tupakoi tankattaessa äläkä aseta kuumia esineitä polttoaineen lähelle.

Älä koskaan tankkaa moottorin käydessä.

Pysäytä moottori ja anna sen jäähtyä muutamia minuutteja ennen tankkausta.

Avaa polttoainesäiliön korkki hitaasti tankkauksen yhteydessä, niin että mahdollinen ylipaine häviää hitaasti. Kiristä polttoainesäiliön korkki huolellisesti tankkauksen jälkeen. Tankkaa hyvin ilmastoidussa paikassa. Älä koskaan tankkaa konetta sisätiloissa.

Siirrä aina kone pois tankkauspaikalta ja polttoaineen läheisyydestä ennen käynnistämistä.

- Käytä ylitäyttösuojalla varustettua polttoainesäiliötä.
- Jos olet läikyttänyt polttoainetta sen päälle. Pyyhi kaikki roiskeet pois ja anna bensiinin jäännösten haihtua.
- Pyyhi polttoainesäiliön korkin ympäristö puhtaaksi. Säiliössä olevat epäpuhtaudet aiheuttavat käyntihäiriöitä.
- Varmista, että polttoaine on sekoittunut hyvin ravistamalla astiaa ennen tankkausta.

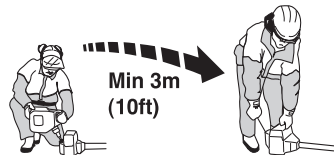

KÄYNNISTYS JA PYSÄYTYS

Tarkastus ennen käynnistystä



- Tarkasta, ettei terän hampaiden pohjaan tai keskiöreiän kohdalle ole tullut halkeamia. Halkeamat johtuvat tavallisimmin siitä, että hampaiden pohjaan on viilattaessa jäänyt teräviä kulmia tai että terää on käytetty tylsänä. Hävitä terä, jos siinä on havaittavissa halkeamia.

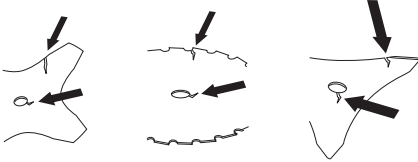

- Tarkasta, ettei tukilaippaan ole tullut väsymisestä tai liiallisesta kiristämisestä aiheutuneita halkeamia. Hävitä tukilaippa, jos siinä on havaittavissa halkeamia.

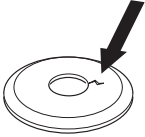

- Varmista, ettei terämutteri ole menettänyt lukitustehoaan. Mutterilukituksen lukitusmomentin on oltava vähintään 1,5 Nm. Terämutterin kiristysmomentin on oltava 35-50 Nm.



- Tarkasta, että teräsuojus on ehjä ja ettei siinä ole halkeamia. Vaihda teräsuojus, jos siihen on kohdistunut iskuja tai siinä on halkeamia.
- Tarkasta, että trimmipää ja trimmisuojus ovat ehjät ja ettei niissä ole halkeamia. Vaihda trimmipää tai trimmisuojus, jos niihin on kohdistunut iskuja tai niissä on halkeamia.

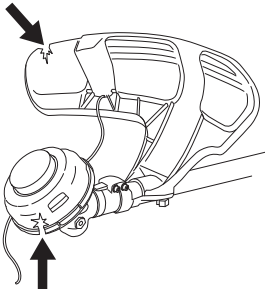

- Älä koskaan käytä konetta ilman suojuksia tai viallisin suojuksin.
- Kaikkien koteloiden on oltava oikein asennettuina ja ehjiä ennen koneen käynnistystä.

Käynnistys ja pysäytys



VAROITUS! Koko kytkinkotelon runkoputkineen on oltava asennettuna ennen koneen käynnistystä, muussa tapauksessa kytkin saattaa irrota ja aiheuttaa henkilövahinkoja

Siirrä aina kone pois tankkauspaikalta ja polttoaineen läheisyydestä ennen käynnistämistä. Aseta kone tukevalle alustalle. Varmista, ettei terälaite pääse osumaan mihinkään esineeseen.

Varmista, ettei työalueella ole asiaankuulumattomia, muussa tapauksessa on olemassa vakavien henkilövahinkojen vaara. Turvaetäisyys on 15 metriä.

Kylmä moottori

Rikastin: Aseta rikastin (A) rikastusasentoon.

Polttoainepumppu: Painele polttoainepumpun kumirakkoa useita kertoja (B), kunnes polttoainetta alkaa valua rakkoon. Rakon ei tarvitse olla aivan täynnä.

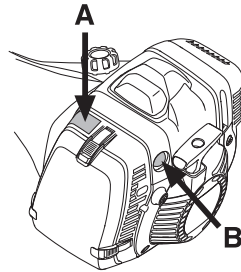

Lämmin moottori

Käynnistä samalla tavalla kuin kylmä moottori, mutta älä aseta rikastinta rikastusasentoon.

Käynnistyskaasu: (545FX, 545FXT)

Käynnistyskaasu saadaan käyttämällä rikastinta rikastusasennossa.

Käynnistyskaasu: (345FR, 545RX, 545RXT)

Käynnistyskaasu saadaan painamalla ensin kaasuliipasimen varmistin ja kaasuliipasin alas ja painamalla sen jälkeen käynnistyskaasupainiketta (A). Päästä sen jälkeen kaasuliipasimen varmistin ja

KÄYNNISTYS JA PYSÄYTYS

kaasuliipasin ja sen jälkeen käynnistyskaasupainike ylös. Käynnistyskaasutoiminto on nyt aktiivitu. Moottorin palauttamiseksi joutokäynnille painetaan kaasuliipasimen varmistin ja kaasuliipasin alas.

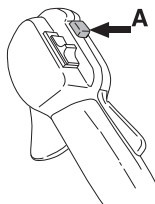

Puristuksenalennusventtiili

Jos kone on varustettu puristuksenalennusventtiilillä (A): Paina venttiili alas sylinterin paineen alentamiseksi, mikä helpottaa koneen käynnistämistä.

Puristuksenalennusventtiiliä tulee aina käyttää käynnistettäessä. Kun kone on käynnistynyt, palautuu venttiili automaattisesti lähtöasentoonsa.

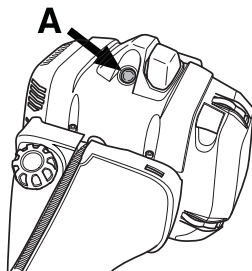

Käynnistys



VAROITUS! Kun moottori käynnistetään rikastin rikastus- tai käynnistyskaasuasennossa, terälaite alkaa pyöriä välittömästi.

Paina koneen runkoa maata vasten vasemmalla kädellä (HUOM! Ei jalalla!). Tartu käynnistyskahvasta, vedä käynnistysnarusta hitaasti oikealla kädellä, kunnes tunnet vastuksen (kytkentäkyynnet tarttuvat) ja vedä sen jälkeen nopein ja voimakkain vedoin. **Älä koskaan kiedo käynnistysnarua kätesi ympärille.**

Siirrä rikastin välittömästi takaisin lähtöasentoon, kun moottori sytyttää, ja tee uusia yrityksiä, kunnes moottori käynnistyy. Kun moottori käynnistyy, anna nopeasti täysi kaasu, jolloin käynnistyskaasu kytkeytyy automaattisesti pois.

HUOM! Älä vedä käynnistysnarua täysin ulos äläkä irrota otetta käynnistyskahvasta, kun naru on täysin ulkona. Tämä voi vaurioittaa konetta.



Pysäytys

345FR, 545RX, 545RXT

Moottori pysäytetään katkaisemalla sytytys.

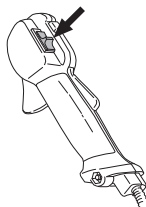

545FX, 545FXT

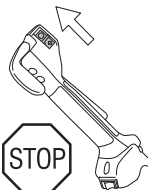

Lämpökahvat

(545FXT)

Jos mallissa on lämmitettävä kahva, kaasukahvan vieressä on lämmittimen kytkin. Molemmissa kahvoissa on lämmitin, joka pitää käytettäessä kahvojen lämmön noin 70 asteessa.

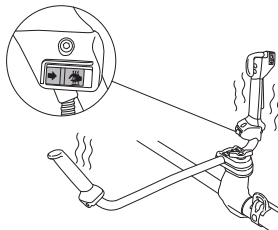

Yleiset työohjeet

TÄRKEÄÄ!

Tässä osassa käsitellään raivaussahan ja trimmin käyttöön liittyviä yleisiä turvamääräyksiä.

Kun joudut tilanteeseen, jossa trimmin käytön jatkaminen tuntuu epävarmalta, on sinun kysyttävä neuvoa asiantuntijalta. Käänny jälleenmyyjäsi tai huoltoliikkeesi puoleen.

Älä tee mitään sellaista, mihin et katso taitosi riittävän.

Ennen käyttöä sinun on ymmärrettävä metsänraivauksen, ruohonraivauksen ja ruohontrimmauksen ero.

Yleiset turvamääräykset



1 Tarkkaile ympäristöä:

- Varmistaaksesi, etteivät ihmiset, eläimet tai muut tekijät pääse vaikuttamaan koneen hallintaan.
- Varmistaaksesi, etteivät ihmiset, eläimet tai muut ole vaarassa joutua kosketuksiin terälaitteen tai terälaitteesta sinkoutuvien irtonaisten esineiden kanssa.
- HUOM! Älä koskaan käytä konetta niin, ettei sinulla onnettomuustapauksessa ole mahdollisuutta kutsua apua.

2 Tarkasta työskentelyalue. Poista kaikki irralliset esineet, kuten kivet, lasinsirpalleet, naulat, rautalangat, narut ja vastaavat, jotka voivat sinkoutua liikkeelle tai kietoutua leikkuulaitteistoon.

3 Vältä käyttöä epäsuotuisissa sääoloissa. Esimerkiksi tiheässä sumussa, rankkasateessa, kovassa tuulella, pakkasessa jne. Huonossa säässä työskentely on väsyttävää ja voi aiheuttaa vaaratekijöitä, esimerkiksi tehdä alustasta liukkaan, vaikuttaa puun kaatosuuntaan ym.

4 Varmista, että voit siirtyä ja seisoa turvallisesti. Katso, onko äkilliselle siirtymiselle esteitä (juuria, kiviä, oksia, kuoppia, oja jne.). Noudata suurta varovaisuutta viettävässä maastossa työskennellessäsi.



5 Ole erittäin varovainen jännityksessä olevia puita sahatessasi. Jännittynyt puu voi sekä ennen

läpisaahausta että sen jälkeen sinkoutua takaisin normaalisentontonsa. Jos olet väärin sijoittunut tai sahaat puun väärästä kohdasta, se voi osua sinuun tai koneeseen niin, että menetät koneen hallinnan. Molemmat tilanteet voivat aiheuttaa vakavan tapaturman.



- 6 Seiso tasapainoisessa ja tukevassa asennossa. Älä kurota. Säilytä aina tukeva asento ja tasapaino.
- 7 Käytä aina molempia käsiä koneen kiinnipitämiseen. Pidä konetta kehon oikealla puolella. Pidä kaikki kehon osat poissa kuumilta pinnoilta. Pidä kaikki kehon osat poissa pyörivästä terälaitteesta.



- 8 Raivaussahan on työskenneltäessä aina oltava kiinnitetyn valjaisiin. Muussa tapauksessa, et pysty käyttämään raivaussahaa turvallisesti, ja se voi aiheuttaa vahinkoa sinulle itsellesi tai muille. Älä koskaan käytä valjaita, joiden pikairrotin on rikki.
- 9 Pidä leikkuulaitteisto vyötärön korkeudella.
- 10 Siirtymisen ajaksi on moottori sammutettava. Pitempiä matkoja siirryttäessä ja kuljetusten aikana on käytettävä kuljetusuojusta.
- 11 Älä koskaan laske konetta maahan moottorin käydessä, jos et pysty valvomaan sitä koko ajan.



VAROITUS! Koneen käyttäjä eikä kukaan muukaan saa yrittää vetää raivattua materiaalia sivuun moottorin tai terälaitteen pyöriessä, sillä seurauksena voi olla vakavia vahinkoja.

Vahinkojen välttämiseksi pysäytä moottori ja terälaitte, ennen kuin poistat teräakselin ympärille kiertyneen materiaalin. Kulmavaihde voi olla kuuma käytön aikana ja jonkin aikaa sen jälkeen. Koskettaminen voi aiheuttaa palovamman.

PERUSTEKNIikka



VAROITUS! Varo sinkoutuvia esineitä. Käytä aina hyväksytyjä silmänsuojaimia. Älä koskaan nojaa terälaitteen suojuksen yli. Kivet, roskat yms. saattavat sinkoutua silmiin ja aiheuttaa sokeutumisen tai vakavia vahinkoja.

Pidä asiaankuulumattomat etäällä. Lasten, eläinten, katsojien ja avustajien on oltava 15 metrin turva-alueen ulkopuolella. Pysäytä kone välittömästi, jos joku lähestyy sitä. Älä koskaan käänny koneen kanssa ympäri tarkastamatta ensin, ettei turva-alueella ole ketään.



VAROITUS! Suojuksen ja terälaitteen väliin tarttuu toisinaan oksia ja ruohoa. Pysäytä aina moottori puhdistuksen ajaksi.

Työmenetelmät



VAROITUS! Sahaterällä tai ruohoterällä varustetut koneet voivat sinkoutua voimakkaasti sivulle, jos terä osuu johonkin kiinteään esineeseen. Tätä voidaan kutsua takapotkuksi. Takapotku voi olla niin voimakas, että kone ja/tai käyttäjä lennähtävät johonkin suuntaan, ja koneen hallittavuus menetetään. Takapotku voi syntyä varoittamatta, jos kone osuu oksaan, juuttuu kiinni tai takertuu materiaaliin. Takapotku tapahtuu helpommin alueilla, joilla katkaistavan materiaalin näkeminen on vaikeaa.

Vältä sahaamista kello 12:n ja 3:n välisellä teräsektorilla. Tämä teräalue voi terän pyöriessä aiheuttaa takapotkun, kun se painetaan paksua runkoa vasten.

- Tarkasta ennen raivauksen aloittamista raivattava alue, maaston laatu, kaltevuus, kivisyys, kuoppaisuus jne.
- Aloita raivaus sen jälkeen palstan helpoimmasta päästä ja raivaa hyvä työskentelyaukko.
- Raivaa palsta järjestelmällisesti reunasta reunaan ja pidä työleveys noin 4-5 metrinä. Tällöin voit hyödyntää

koneen koko ulottuvuuden molempiin suuntiin ja työskentely alueella on helppoa ja vaihtelevaa.

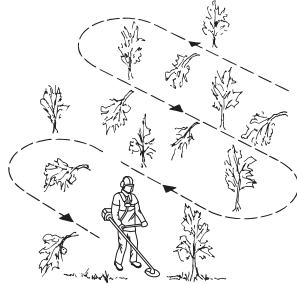

- Kulku-urien pituuden tulee olla noin 75 m. Siirrä polttoaineastioita sitä mukaa, kun työ edistyy.
- Kaltevassa maastossa on kulku-urat tehtävä kohtisuoraan rinteeseen nähden. Rinnettä on paljon helpompi raivata poikkisuuntaan kuin ylhäältä alas.
- Kulku-urat on raivattava paikkaan, jossa ei ole ylittettäviä oja eikä muita maastoesteitä. Sovita kulku-urat myös tuuliolosuhteiden mukaan, niin että voit kaataa rungot puuston raivattuun osaan.

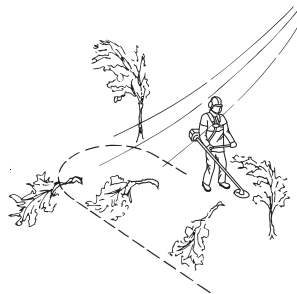

Metsänraivaus raivausterällä



- Raivattaessa paksuja runkoja kasvaa takapotkun vaara. Vältä sen vuoksi sahaamista kello 12:n ja 3:n välisellä teräsektorilla.

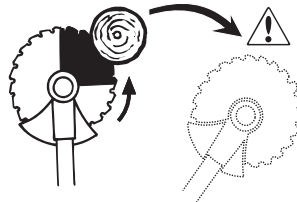

- Jos puu kaadetaan vasemmalle, puun alaosa on sahattava alas oikealle vinoon. Kallista terää ja sahaa vinosti alas oikealle. Paina samalla runkoa teränsuojuksella. Paina kello 3:n ja 5:n välinen

PERUSTEKNIikka

teräsektori runkoa vasten. Anna täysi kaasuu, ennen kuin painat terän runkoa vasten.

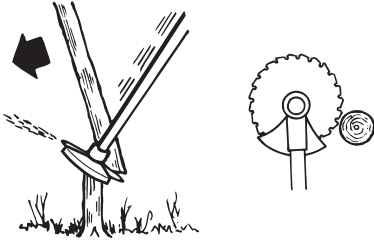

- Puun kaatamiseksi oikealle on puun alaosa sahattava alas vasemmalle vinoon. Kallista terää ja sahaa vinoon ylös oikealle. Sahaa kello 3:n ja 5:n välisellä teräsektorilla niin, että terän pyörimissuunta puun alaosassa on vasemmalle.

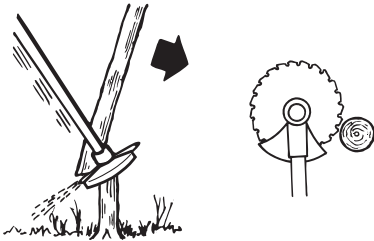

- Jos puu kaadetaan eteenpäin, puun alaosa on vedettävä taaksepäin. Vedä terä taaksepäin nopealla ja päättävällä liikkeellä.

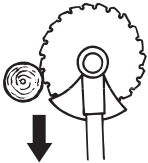

- Paksut rungot täytyy sahata molemmilta puolilta. Arvioi ensin rungon kaatosuunta. Aloita sahaamalla kaatopuolelta. Kaada runko sen jälkeen sahaamalla se toiselta puolen. Terää painetaan voimalla, joka sopii sahattavan rungon paksuuteen ja puulajiin

kovuuteen. Ohuita runkoja on painettava paksuja voimakkaammin.

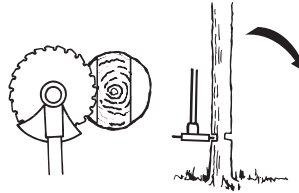
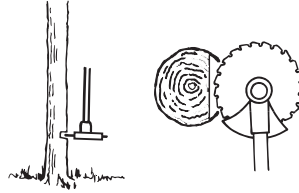

- Jos puusto on erittäin tiheäkasvuista, sovita työskentelynopeus sen mukaan.
- Jos terä tarttuu runkoon, älä koskaan repäise konetta irti. Muussa tapauksessa terä, kulmavaihte, runkoputki tai ohjain voi rikkoutua. Irrota ote kahvoista ja tartu molemmiin käsiin runkoputkesta ja vedä kone hitaasti irti.

Pensaikkojen raivaus raivausterällä



- Ohuet rungot ja vesakat raivataan niittämällä. Työskentele sivulle suuntautuvien edestakaisin liikkein.
- Yritä katkaista useita runkoja samalla sahausliikkeellä.
- Raivaa tiheä pensaikko ensin reunoilta. Jätä kannot ensin korkeiksi pensaikon reunoilla estääksesi terän kiinnijuuttumisen. Katkaise kannot sen jälkeen halutun korkuisiksi. Yritä sen jälkeen työntää terä pensaikon keskelle ja sahata pensaikon keskeltä ulospäin. Jos pensaikon keskelle on vaikea päästä, katkaise pensaikko ensin korkeammalta ja anna runkojen pudota maahan. Tämä vähentää terän kiinnijuuttumisen vaaraa.

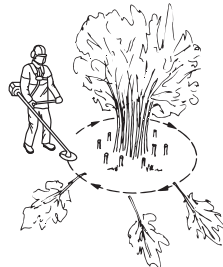

Ruohonraivaus ruohoterällä



- Ruohoteriä ja ruohoveitsiä ei saa käyttää puumaisten runkojen raivaukseen.
- Ruohoterää käytetään kaikentyyppisen pitkän tai paksun ruohon raivaukseen.
- Ruoho niitetään edestakaisella sivuttaisliikkeellä, jossa liike oikealta vasemmalle on raivausliike ja liike vasemmalta oikealle paluuliike. Käytä terän vasenta puolta (kello 8:n ja 12:n välinen teräsektori).

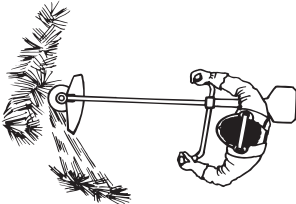

- Jos terää kallistetaan raivattaessa hieman vasemmalle, ruoho jää aumaksi, josta se on helppo kerätä pois esim. haravoitaessa.
- Pyri työskentelemään tasaisella rytmillä. Seiso tukevassa haara-asennossa. Siirry paluuliikkeen jälkeen eteenpäin ja asetu taas tukevaan asentoon.
- Anna tukikupin nojata kevyesti maata vasten. Se on tarkoitettu suojaamaan terää maakosketukselta.
- Vähennä vaaraa, että raivattava materiaali kiertyy terän ympärille, noudattamalla seuraavia ohjeita:
1 Työskentele aina täydellä kaasulla.
2 Väistä raivattua materiaalia paluuliikkeen aikana.
- Pysäytä moottori, irrota valjaat ja aseta raivaussaha maahan, ennen kuin alat kasata raivattua materiaalia.

Ruohontrimmaus trimmipäällä



Trimmaus

- Pidä trimmipää hieman maanpinnan yläpuolella ja kallista sitä. Raivaus suoritetaan siiman päällä. Anna siiman työskennellä vapaasti. Älä koskaan paina siimaa raivattavaan materiaaliin.

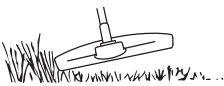

- Siimalla on helppo raivata ruhot ja rikkaruohot seinien, aitojen, puiden ja istutusten viereltä, mutta se voi myös vaurioittaa puiden ja pensaiden arkaa kuorta sekä aidantolppia.

- Vähennä kasvillisuusvaurioiden vaaraa lyhentämällä siima 10-12 cm:n pituiseksi ja vähennä moottorin käyntinopeutta.

Kaapiminen

- Kaapimistekniikalla poistetaan kaikki epätoivottu kasvillisuus. Pidä trimmipää hieman maanpinnan yläpuolella ja kallista sitä. Anna siiman pään iskeä maahan puiden, pylväiden, patsaiden ja vastaavien vierustalta. HUOM! Tämä tekniikka lisää siiman kulumista.



- Siima kuluu nopeammin ja sitä on syötettävä ulos useammin kivien, tiilien, betonien, metalliainojen jne. lähellä työskennellessä kuin raivattaessa puiden ja puuaitojen vierustalta.
- Trimmattaessa ja kaavittaessa ei tule käyttää täyttä kaasua (80%), jotta siima kestäisi pitempään ja trimmipää kuluisi vähemmän.

Leikkuu

- Trimmeri on ihanteellinen työkalu ruohon leikkuuseen paikoista, joihin on vaikea päästä tavallisella ruohonleikkurilla. Pidä siimaa maanpinnan suuntaisesti ruohoa leikattaessa. Vältä painamasta trimmipäätä maata vasten, koska se voi pilata nurmikon ja vaurioittaa työvälinettä.

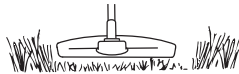

- Vältä pitämästä trimmipäätä jatkuvasti maassa tavallisen leikkuun aikana. Jatkuva kosketus voi vaurioittaa ja kuluttaa trimmipäätä.

Siivous

- Pyörivän siiman puhallusilmaa voidaan käyttää nopeaan ja helppoon puhdistukseen. Pidä siima puhdistettavien pintojen päällä niiden suuntaisesti ja liikuta työvälinettä edestakaisin.

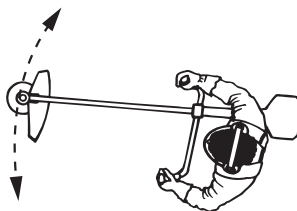

- Leikattaessa ja siivottaessa on käytettävä täyttä kaasua hyvän tuloksen saamiseksi.

Kaasutin

Käytä aina hyväksytyjä suojakäsineitä.

Husqvarna-tuotteesi on suunniteltu ja valmistettu haitallisia päästöjä vähentävien vaatimusten mukaisesti.

Joutokäynnin säätäminen

Tarkasta ennen säätöjen tekemistä, että ilmansuodatin on puhdas ja että ilmansuodattimen kansi on paikallaan.

Säädä joutokäynti joutokäyntiruuvilla T, jos uusintasäätö on tarpeen. Kierrä T-ruuvia ensin myötäpäivään, kunnes terälaite alkaa pyöriä. Kierrä ruuvia sen jälkeen vastapäivään, kunnes terälaite pysähtyy.

Joutokäyntinopeus on oikea, kun moottori käy tasaisesti kaikissa asennoissa. Lisäksi säädössä on oltava hyvä marginaali pyörimisnopeuteen, jolla terälaite alkaa pyöriä.

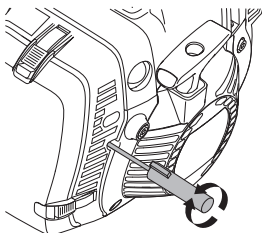

Suosittelut joutokäyntinopeus: Katso luku Tekniset tiedot.



VAROITUS! Jos joutokäyntiä ei voi säätää niin, ettei terälaite pyöri, ota yhteys jälleenmyyjääsi/ huoltoliikkeeseesi. Älä käytä konetta, ennen kuin se on säädetty oikein tai korjattu.

Käynnistyskaasukierrosluvun säätö (345FR, 545RX, 545RXT)

Oikean käynnistyskaasukierrosluvun asettamiseksi on kaasukahvan takaosassa, kaapelin vieressä säätöruuvi. Tällä ruuvilla (5 mm:n kuusio) voidaan käynnistyskaasukierroslukua nostaa tai laskea.

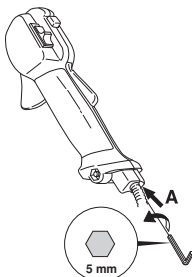

Toimi seuraavasti:

- 1 Käytä konetta joutokäynnillä.

- 2 Paina puolikaasun lukitsin alas otsikon Käynnistys ja pysäytys alla annetun ohjeen mukaisesti.
- 3 Jos käynnistyskaasukierrosnumero on liian matala (alle 4000 r/min), säätöruuvia A kierretään myötäpäivään, kunnes terälaite alkaa pyöriä. Kierrä sen jälkeen A:ta myötäpäivään vielä 1/2 kierrosta.
- 4 Jos käynnistyskaasukierrosnumero on liian korkea (yli 6500 rpm), säätöruuvia A kierretään vastapäivään, kunnes terälaite pysähtyy. Kierrä sen jälkeen säätöruuvia A myötäpäivään vielä 1/2 kierrosta.

Äänenvaimennin



HUOM! Tietyt äänenvaimentimet on varustettu katalyysaattorilla. Katso luvusta Tekniset tiedot, onko koneesi varustettu katalyysaattorilla.

Äänenvaimennin vaimentaa äänitasoa ja ohjaa pakokaasut käyttäjästä pois. Pakokaasut ovat kuumia ja voivat sisältää kipinöitä, jotka voivat aiheuttaa tulipalon, jos pakokaasut suunnataan kohti kuivaa ja palavaa materiaalia.

Jotkut äänenvaimentimet on varustettu erityisellä kipinänsammutusverkolla. Jos koneesi on varustettu tällaisella äänenvaimentimella, on verkko puhdistettava viikoittain. Puhdistus käy parhaiten teräsharjalla.

Katalyysaattoritoimissa äänenvaimentimissa verkko on puhdistettava ja tarvittaessa vaihdettava kerran viikossa. Katalyysaattoriäänenvaimentimissa verkko on tarkastettava ja tarvittaessa puhdistettava kerran kuukaudessa. **Jos verkko on vioittunut, se on vaihdettava.**

Jos verkko tukkeutuu usein, se voi olla merkinä katalyysaattorin toiminnan heikentymisestä. Ota yhteys jälleenmyyjääsi asian tarkistamiseksi. Jos verkko on tukkeutunut, kone ylikuumenee, mistä seuraa sylinteri- ja mäntävaurioita.



HUOM! Älä koskaan käytä konetta, jonka äänenvaimennin on huonossa kunnossa.



VAROITUS! Katalyysaattoriäänenvaimennin on erittäin kuuma sekä käytön aikana että pysäyttämisen jälkeen. Tämä koskee myös joutokäyntiä. Kosketus voi aiheuttaa palovammoja iholle. Huomioi tulipalon vaara!

Jäähdytysjärjestelmä



Laitteen oikean käyttölämpötilan varmistamiseksi laite on varustettu jäähdytysjärjestelmällä.

Jäähdytysjärjestelmän osat ovat:

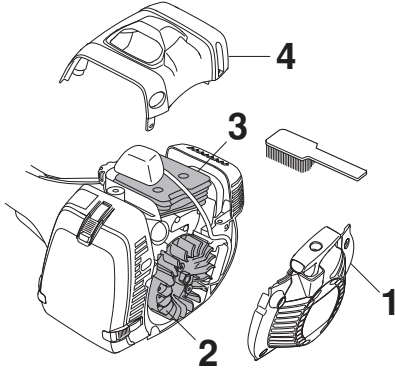

- 1 Käynnistimen ilmanottoaukko.
- 2 Vauhtipyörän tuuletsiivet.
- 3 Sylinterin jäähdytsrivat.
- 4 Sylinterikotelo (johtaa jäähdytysilman sylinteriin).

Puhdista jäähdytysjärjestelmä harjalla kerran viikossa, vaikeammissa käyttöolosuhteissa useammin. Likainen tai tukkeutunut jäähdytysjärjestelmä johtaa koneen ylikuumenemiseen, josta on seurauksena sylinterin ja männän vaurioituminen.

Ilmansuodatin

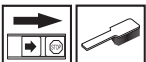

Puhdistamalla ilmansuodatin säännöllisesti pölystä ja liasta vältetään seuraavat ongelmat:

- Kaasutinhäiriöt.
- Käynnistysongelmat.
- Tehon heikkeneminen.
- Moottorin osien turha kuluminen.
- Epätavallisen korkea polttoaineenkulutus.

Puhdista ilmansuodatin 25 tunnin käytön jälkeen tai useammin, jos olosuhteet ovat poikkeuksellisen pölyiset.

Tarkista ilmansuodatin (345FR, 545RX, 545RXT) (paperisuodatin)

- Aseta rikastin rikastusasentoon.
- Irrota ilmansuodattimen kotelo ja poista suodatin.

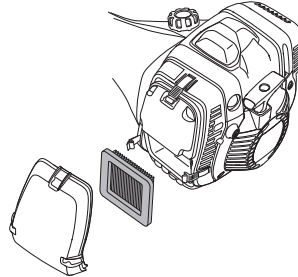

- Tarkista ja puhdista suodattimen kotelo.
- Tarkista suodatin ja vaihda se, jos se on likainen tai vaurioitunut. Käytä Husqvarnan alkuperäisiä suodattimia.

TÄRKEÄÄ! Älä taivuta tai taita suodatinta, jotta se ei vaurioidu. Vaurioitunut ilmansuodatin on aina vaihdettava.

Tarkista ilmansuodatin (545FX, 545FXT) (nailonsuodatin)

- Aseta rikastin rikastusasentoon.
- Irrota ilmansuodattimen kotelo ja poista suodatin.

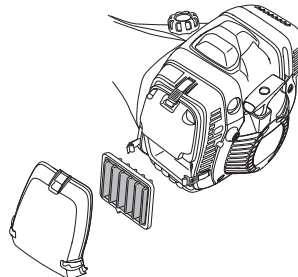

- Tarkista ja puhdista suodattimen kotelo.
- Jos suodatin on likainen, puhdista se. Jos suodatin on vaurioitunut, vaihda se. Pese suodatin lämpimällä saippuavedellä. Käytä Husqvarnan alkuperäisiä suodattimia.

TÄRKEÄÄ! Vaurioitunut ilmansuodatin on aina vaihdettava.

Kulmavaihte



Kulmavaihte on tehtaalta toimitettaessa täytetty sopivalla rasvamäärällä. Ennen koneen käyttöönottoa on kuitenkin tarkastettava, että 3/4 vaihteesta on täytetty rasvalla. Käytä HUSQVARNA-erikoisrasvaa.

Vaihteiston voiteluaine on yleensä vaihdettava ainoastaan mahdollisten korjausten yhteydessä.

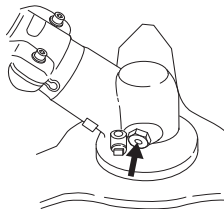

Käyttöakseli



Jos laite on jatkuvassa käytössä, käyttöakseli täytyy rasvata joka kolmas kuukausi. Lisätietoja saat jälleenmyyjältä.

Sytytystulppa



Sytytystulpan kuntoa heikentävät:

- Väärin säädetty kaasutin.
- Polttoaineen öljymäärä virheellinen (liian paljon tai väärää öljyä).
- Likainen ilmansuodatin.

Nämä tekijät aiheuttavat sytytystulpan kärkien karstoittumisen, mistä voi seurata käyntihäiriöitä ja käynnistysongelmia.

Jos koneen teho on heikko, jos sitä on vaikea käynnistää, tai jos joutokäynti on levotonta: tarkasta aina ennen muita toimenpiteitä sytytystulppa. Jos sytytystulppa on karstoittunut, puhdista se ja tarkasta samalla, että kärkiväli on 0,5 mm. Sytytystulppa on vaihdettava suunnilleen kuukauden käytön jälkeen, tarvittaessa aikaisemmin.

0,5 mm

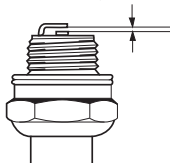

HUOM! Käytä aina suositeltua sytytystulppaa! Väärä sytytystulppa voi tuhota männän/sylinterin. Varmista, että sytytystulppa on varustettu nk. radiohäiriöiden poistolla.

Talvikäyttö

Kylmissä ja lumisissa olosuhteissa koneessa voi ilmetä käyntihäiriöitä, joiden syynä on:

- Liian matala moottorilämpötila.
- Ilmansuodattimen ja kaasuttimen jäätyminen.

Tällöin on toimittava seuraavasti:

- Pienennä hieman käynnistimen ilmanottoaukkoja moottorin työlämpötilan nostamiseksi.
- Kaasuttimen imuilmaa on lämmitettävä äänenvaimentimen synnyttämän lämmön avulla.

Lämpötila 5°C tai kylmempi

- Asenna jäähdytysilmaputki siten, että nuoli osoittaa lumihiihtaleeseen päin.

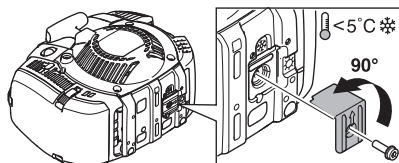

- Silloin äänenvaimentimelta tulee kuumaa ilmaa kaasuttimelle.
- Asenna käynnistimen päälle lumisissa olosuhteissa suojus.

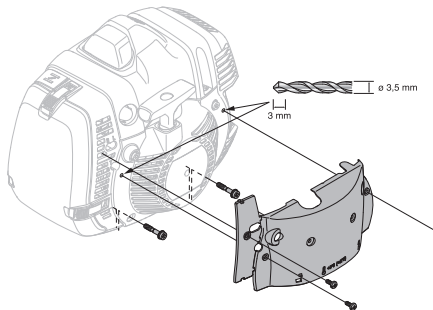

TÄRKEÄÄ! Kun lämpötila on yli 5 °C, kone ON palautettava peruskokoonpanoonsa. Muuten vaarana on ylikuumentuminen, josta seuraa vakavia moottorivaurioita.

Vaijerin voitelu

(545FXT)

NOTERA!

Valmiiksi voideltu vaijeri on voideltava uudelleen vasta, kun tämä on tarpeellista.

- Irrota suojakansi.
- Avaa sylinterikansi ja varmista, että vaijerin suojakumi ei ole venynyt liikaa.

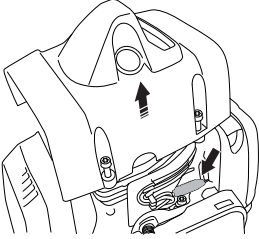

- Avaa rasvanipan tulppa.
- Ruiskuta jäätymisenestoainetta 2 mm:n putkella. Ruiskuta lyhyissä jaksoissa.

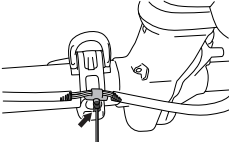

- Asenna suojukset.

TÄRKEÄÄ! Kaikki muu kuin tässä kirjassa mainittu kunnossapito on annettava huoltoliikkeen (jälleenmyyjän) suorittavaksi.

KUNNOSSAPITO

Vianetsintäkaavio

Käynnistäminen epäonnistui		
Tarkistus	Mahdollinen syy	Toimenpide
Pysäytyspainike	Pysäytysasento	Aseta pysäytin käynnistysasentoon.
Kytkenäkynnet	Kytkenäkynnet lukittuneet	Säädä tai vaihda kytkenäkynnet.
		Puhdista kytkenäkynsien ympärillä oleva alue.
		Ota yhteys valtuutettuun huoltoliikkeeseen.
Polttoainesäiliö	Täytetty väärällä polttoaineella	Tyhjennä se ja käytä oikeanlaista polttoainetta.
Kaasutin	Joutokäynnin säätäminen	Säädä joutokäyntinopeutta T-ruuvilla.
Sytitys (ei kipinää)	Sytitystulppa likainen tai märkä	Varmista, että sytitystulppa on kuiva ja puhdas.
		Puhdista sytitystulppa. Tarkista, että kärkiväli on oikea. Varmista, että sytitystulppa on varustettu häiriösuodattimella.
		Tarkasta oikea kärkiväli teknisistä tiedoista.
Sytitystulppa	Sytitystulppa on löysällä.	Kiristä sytitystulppa uudelleen.
Polttoainesuodatin	Viallinen polttoainesuodatin	Vaihda polttoainesuodatin

Moottori käynnistyy, mutta ei pysy käynnissä.		
Tarkistus	Mahdollinen syy	Mahdolliset toimenpiteet
Polttoainesäiliö	Täytetty väärällä polttoaineella	Tyhjennä se ja käytä oikeanlaista polttoainetta.
Polttoainesuodatin	Viallinen polttoainesuodatin	Vaihda polttoainesuodatin
Kaasutin	Moottori ei käy joutokäynnillä asianmukaisesti.	Säädä joutokäyntinopeutta T-ruuvilla.
Ilmansuodatin	Ilmansuodatin tukossa	Puhdista ilmansuodatin.

Lisätietoja saat jälleenmyyjältäsi.

KUNNOSSAPITO

Huoltokaavio

Seuraavassa on esitetty luettelo koneelle suoritettavista huoltotoimista. Useimmat kohdista on kuvattu kappaleessa Huolto. Käyttäjää saa tehdä ainoastaan sellaisia huolto- ja kunnostustehtäviä, jotka on kuvattu tässä käyttöohjeessa. Laajemmat toimenpiteet tulee antaa valtuutetun huoltokorjaamon tehtäväksi.

Kunnossapito	Päivittäiset toimenpiteet	Viikoittaiset toimenpiteet	Kuukausittaiset toimenpiteet
Puhdista kone ulkopuolelta.	X		
Tarkasta, että valjaat ovat ehjät.	X		
Tarkasta, että kaasuliipasin ja varmistin ovat turvallisessa käyttökunnossa.	X		
Tarkasta, että kahva ja ohjain ovat ehjät ja kunnolla kiinni.	X		
Tarkasta, että pysäytin toimii.	X		
Tarkasta, ettei terälaitte pyöri joutokäynnillä.	X		
Puhdista iimansuodatin. Vaihda tarvittaessa.	X		
Tarkasta, että suojus on ehjä ja ettei siinä ole halkeamia. Vaihda suojus, jos siihen on kohdistunut iskuja tai siinä on halkeamia.	X		
Tarkasta, että terä on hyvin keskitetty, että se on terävä ja ettei siinä ole halkeamia. Keskittämätön terä aiheuttaa tärinöitä, jotka voivat johtaa konevaurioon.	X		
Tarkasta, että trimmipää on kunnossa ja ettei siinä ole halkeamia. Vaihda trimmipää tarvittaessa.	X		
Tarkasta, että terälaitteen lukkomutteri on oikein kiristetty.	X		
Käytettäessä kuulalaakeroitua tukikuppia on lukitusruuvin kiristys tarkastettava.	X		
Tarkasta, että terän kuljetussuojus on ehjä ja että se kiinnittyy kunnolla.	X		
Tarkasta, että ruuvit ja mutterit ovat kireällä.	X		
Tarkasta, ettei moottorissa, säiliössä tai polttoaineputkissa ole vuotoja.	X		
Tarkasta käynnistinlaite käynnistysnarulla.		X	
Tarkasta, etteivät tärinänvaimentimet ole vioittuneet.		X	
Puhdista sytytystulppa. Irrota tulppa ja tarkasta kärkiväli. Säädä kärkiväliksi 0,5 mm tai vaihda sytytystulppa. Varmista, että sytytystulppa on varustettu nk. radiohäiriöiden poistolla.		X	
Puhdista koneen jäähdytysjärjestelmä.		X	
Puhdista tai vaihda äänenvaimentimen kipinänsammutusverkko (koskee vain katalysaattorittomia äänenvaimentimia).		X	
Puhdista kaasuttimen ulkopinta ja ympäristö.		X	
Tarkasta, että 3/4 kulmavaihteesta on täytetty voiteluaineella. Lisää tarvittaessa erikoisrasvaa.		X	
Tarkasta, että valjaiden turvaliipasin on vahingoittumaton ja toimiva.			X
Tarkasta, että polttoainesuodatin ei ole likainen tai polttoaineletkussa ole halkeamia tai muita vaurioita. Vaihda tarvittaessa.			X
Tarkasta kaikki kaapelit ja liittännät.			X
Tarkasta kytkimen, kytkinjousten ja kytkinrummun kuluminen. Vaihdata tarvittaessa valtuutetussa huoltokorjaamossa.			X
Vaihda sytytystulppa. Varmista, että sytytystulppa on varustettu nk. radiohäiriöiden poistolla.			X
Tarkasta ja puhdista äänenvaimentimen mahdollinen kipinänsammutusverkko (koskee vain katalysaattorilla varustettuja äänenvaimentimia).			X
Levitä erikoisrasva käyttöakselin päälle.	Toista toimenpide joka kolmas kuukausi.		
Vaihda tärinänvaimennin jokaisen kauden jälkeen, kuitenkin vähintään kerran vuodessa.			

TEKNISET TIEDOT

Tekniset tiedot

	345FR	545RX	545RXT
Moottori			
Sylinteritilavuus, cm ³	45,7	45,7	45,7
Sylinterihalkaisija, mm	42	42	42
Iskunpituus, mm	33	33	33
Joutokäyntinopeus, r/min	2700	2700	2700
Käyttöakselin pyörimisnopeus, r/min	8800	8800	8800
ISO 8893 -standardin mukainen enimmäisteho (kW/kierr./min)	2,1/9000	2,1/9000	2,1/9000
Katallysaattoriäänenvaimennin	Ei	Ei	Ei
Sytytysjärjestelmä			
Sytytystulppa	NGK CMR6H	NGK CMR6H	NGK CMR6H
Kärkiväli, mm	0,5	0,5	0,5
Polttoaine-/voitelujärjestelmä			
Polttoainesäiliön tilavuus, litraa/cm ³	0,9	0,9	0,9
Paino			
Paino, ilman polttoainetta, terälaitetta ja suojusta, kg	8,7	8,9	8,7
Melupäästöt			
(ks. huom. 1)			
Äänentehotaso, mitattu dB(A)	115	115	115
Äänentehotaso, taattu L _{WA} dB(A)	117	117	117
Äänitasot			
(ks. huom. 2)			
Ekvivalentti äänenpainetaso käyttäjän korvan tasalla mitattuna standardien EN ISO 11806 ja ISO 22868 mukaan, dB(A):			
Varustettu trimmipäällä (alkuperäinen)	100	100	100
Varustettu ruohoterällä (alkuperäinen)	100	100	100
Varustettu sahanterällä (alkuperäinen)	100	-	-
Tärinätasot			
(ks. huom. 3)			
Kahvojen vastaavat tärinätasot (a _{h_v,eq}) mitattuna standardien EN ISO 11806 ja ISO 22867 mukaan, m/s ²			
Varustettu trimmipäällä (alkuperäinen), vasen/oikea	3,6/3,8	3,2/2,9	3,2/2,9
Varustettu ruohoterällä (alkuperäinen), vasen/oikea	3,3/3,0	2,9/2,4	2,9/2,4
Varustettu sahanterällä (alkuperäinen), vasen/oikea	3,8/3,2	-	-

Huom. 1: Melupäästö ympäristöön äänentehona (L_{WA}) EY-direktiivin 2000/14/EY mukaisesti mitattuna. Koneen ilmoitettu äänen tehotaso on mitattu käyttäen alkuperäistä terälaitetta, joka antaa suurimman äänen tehotason. Taatun ja mitatun äänitehon erona on se, että taattu ääniteho sisältää myös mitatun tuloksen hajonnan ja vaihtelun saman mallin eri koneiden välillä direktiivin 2000/14/EY mukaisesti.

Huom. 2: Ilmoitetuilla tiedoilla vastaavasta koneen äänenpainetasosta tyypillinen tilastollinen hajonta (vakiopoikkeama) on 1 dB (A).

Huom. 3: Ilmoitetuilla tiedoilla vastaavasta tärinätasosta tyypillinen tilastollinen hajonta (vakiopoikkeama) on 1 m/s².

TEKNISET TIEDOT

	545FX	545FXT
Moottori		
Sylinteritilavuus, cm ³	45,7	45,7
Sylinterihalkaisija, mm	42	42
Iskunpituus, mm	33	33
Joutokäyntinopeus, r/min	2700	2700
Käyttöakselin pyörimisnopeus, r/min	10100	10100
ISO 8893 -standardin mukainen enimmäisteho (kW/kierr./min)	2,2/9000	2,2/9000
Katalyysaattoriäänenvaimennin	Ei	Ei
Sytytysjärjestelmä		
Sytytystulppa	NGK CMR6H	NGK CMR6H
Kärkiväli, mm	0,5	0,5
Polttoaine-/voitelujärjestelmä		
Polttoainesäiliön tilavuus, litraa	0,9	0,9
Paino		
Paino, ilman polttoainetta, terälaitetta ja suojusta, kg	8,2	8,4
Melupäästöt (ks. huom. 1)		
Äänentehotaso, mitattu dB(A)	113	113
Äänentehotaso, taattu L _{WA} dB(A)	114	114
Äänitasot (ks. huom. 2)		
Ekvivalentti äänenpainetaso käyttäjän korvan tasalla mitattuna standardien EN ISO 11806 ja ISO 22868 mukaan, dB(A):		
Varustettu trimmipäällä (alkuperäinen)	-	-
Varustettu ruohoterällä (alkuperäinen)	-	-
Varustettu sahanterällä (alkuperäinen)	99	99
Tärinätasot (ks. huom. 3)		
Kahvojen vastaavat tärinätasot (a _{hv,eq}) mitattuna standardien EN ISO 11806 ja ISO 22867 mukaan, m/s ²		
Varustettu trimmipäällä (alkuperäinen), vasen/oikea	-	-
Varustettu ruohoterällä (alkuperäinen), vasen/oikea	-	-
Varustettu sahanterällä (alkuperäinen), vasen/oikea	2,0/3,2	2,0/3,2

Huom. 1: Melupäästö ympäristöön äänentehona (L_{WA}) EY-direktiivin 2000/14/EY mukaisesti mitattuna. Koneen ilmoitettu äänen tehotaso on mitattu käyttäen alkuperäistä terälaitetta, joka antaa suurimman äänen tehotason. Taatun ja mitatun äänitehon erona on se, että taattu ääniteho sisältää myös mitatun tuloksen hajonnan ja vaihtelun saman mallin eri koneiden välillä direktiivin 2000/14/EY mukaisesti.

Huom. 2: Ilmoitetuilla tiedoilla vastaavasta koneen äänenpainetasosta tyypillinen tilastollinen hajonta (vakiopoiikkeama) on 1 dB (A).

Huom. 3: Ilmoitetuilla tiedoilla vastaavasta tärinätasosta tyypillinen tilastollinen hajonta (vakiopoiikkeama) on 1 m/s².

TEKNISET TIEDOT

545RX, 545RXT		
Hyväksytyt lisävarusteet	Tyyppi	Terälaitteen suojus, Tuotenro
Terien/veitsiterien keskireikä Ø 25,4 mm	Teräkselin kierre M12	
Ruuhoterä/ruuhoveitsi	Multi 255-3 (Ø 255 3-hampainen)	537 28 85-01 / 544 46 43-01
	Multi 275-4 (Ø 275 4-hampainen)	537 28 85-01 / 544 46 43-01
	Multi 300-3 (Ø 300 3-hampainen)	537 28 85-01 / 544 46 43-01
Raivausterä	Maxi XS 200-22 (Ø 200 22-hampainen)	537 31 09-01
	Scarlet 200-22 (Ø 200 22-hampainen)	537 31 09-01
Muoviveitset	Tricut Ø 300 mm (erillisten terien osanumero on 531 01 77-15)	537 28 85-01 / 544 46 43-01
Trimmipää	Trimmy S II (Ø 2,4 - 3,3 mm siima)	503 95 43-01 / 544 46 43-01
	Auto 55 (Ø 2,7 - 3,3 mm siima)	503 95 43-01 / 544 46 43-01
	T45x (Ø 2,7 - 3,3 mm siima)	503 95 43-01 / 544 46 43-01
Tukikuppi	Kiinteä	
Haketerä		544 02 65-02

545FX, 545FXT		
Hyväksytyt lisävarusteet	Tyyppi	Terälaitteen suojus, Tuotenro
Terien/veitsiterien keskireikä Ø 20 mm	Teräkselin kierre M12	
Ruuhoterä/ruuhoveitsi	Multi 255-3 (Ø 255 3-hampainen)	537 29 74-01 / 544 46 43-01
	Multi 275-4 (Ø 275 4-hampainen)	537 29 74-01 / 544 46 43-01
	Multi 300-3 (Ø 300 3-hampainen)	537 29 74-01 / 544 46 43-01
Raivausterä	Maxi XS 200-22 (Ø 200 22-hampainen)	574 53 26-01
	Scarlet 200-22 (Ø 200 22-hampainen)	574 53 26-01
	Scarlet 225-24 (Ø 225 24-hampainen)	574 50 67-02
Muoviveitset	Tricut Ø 300 mm (erillisten terien osanumero on 531 01 77-15)	537 29 74-01 / 544 46 43-01
Trimmipää	Trimmy S II (Ø 2,4 - 3,3 mm siima)	537 29 73-01 / 544 46 43-01
	Auto 55 (Ø 2,7 - 3,3 mm siima)	537 29 73-01 / 544 46 43-01
	T45x (Ø 2,7 - 3,3 mm siima)	537 29 73-01 / 544 46 43-01
Tukikuppi	Kiinteä	

TEKNISET TIEDOT

345FR		
Hyväksytyt lisävarusteet	Tyyppi	Terälaitteen suojus, Tuotenro
Terien/veitsiterien keskireikä Ø 25,4 mm	Teräakselin kierre M12	
Ruohoterä/ruohoveitsi	Multi 255-3 (Ø 255 3-hampainen)	537 28 85-01 / 544 46 43-01
	Multi 275-4 (Ø 275 4-hampainen)	537 28 85-01 / 544 46 43-01
	Multi 300-3 (Ø 300 3-hampainen)	537 28 85-01 / 544 46 43-01
Raivausterä	Maxi XS 200-22 (Ø 200 22-hampainen)	537 31 09-01
	Scarlet 200-22 (Ø 200 22-hampainen)	537 31 09-01
Muoviveitset	Tricut Ø 300 mm (erillisten terien osanumero on 531 01 77-15)	537 28 85-01 / 544 46 43-01
Trimimpää	Trimmy S II (Ø 2,4 - 3,3 mm siima)	503 95 43-01 / 544 46 43-01
	Auto 55 (Ø 2,7 - 3,3 mm siima)	503 95 43-01 / 544 46 43-01
	T45x (Ø 2,7 - 3,3 mm siima)	503 95 43-01 / 544 46 43-01
Tukikuppi	Kiinteä	
Haketerä		544 02 65-02

EY-vaatimustenmukaisuusvakuutus (Koskee ainoastaan Eurooppaa)

Husqvarna AB, SE-561 82 Huskvarna, Ruotsi, puh. +46-36-146500, vakuuttaa täten, että raivaussahat **Husqvarna 345FR, 545FX/FXT, 545RX ja 545RXT** alkaen vuoden 2016 sarjanumeroista (vuosi on ilmoitettu arvokilvessä ennen sarjanumeroa) on valmistettu noudattaen seuraavaa NEUVOSTON DIREKTIIVIÄ:

- 17. toukokuuta 2006 "koskien koneita" **2006/42/EY**.

26. helmikuu 2014 "sähkömagneettista yhteensopivuutta koskeva" direktiivi **2014/30/EU**.

- 8. toukokuuta 2000 "koskien melupäästöä ympäristöön" **2000/14/EY**. Yhteensopivuus on määritelty Liitteen V mukaan. Katso melupäästöjä koskevat tiedot luvusta Tekniset tiedot.

Seuraavia standardeja on sovellettu:

EN ISO 12100:2010, EN ISO 11806-1:2011, ISO 14982:1998, CISPR 12:2007

SMP Svensk Maskinprovning AB, Box 7035, SE-750 07 Uppsala, Ruotsi, on suorittanut Husqvarna AB:lle vapaaehtoisen tyyppitarkastuksen. Sertifikaattien numerot ovat:

SEC/11/2294 - 345FR, **SEC/11/2293** - 545RX, RXT, **SEC/11/2292** - 545FX, 545FXT.

SMP Svensk Maskinprovning AB on vahvistanut, että laite on neuvoston direktiivin 2000/14/EY liitteen V mukainen. Sertifikaattien numerot ovat:

01/164/073 - 345FR, **01/164/073** - 545RX, RXT, **01/164/072** - 545FX, 545FXT.

Huskvarna 30. maaliskuuta 2016



Per Gustafsson, kehityspäällikkö (Husqvarna AB:n valtuutettu ja teknisestä dokumentaatiosta vastaava edustaja.)

Tri Cut

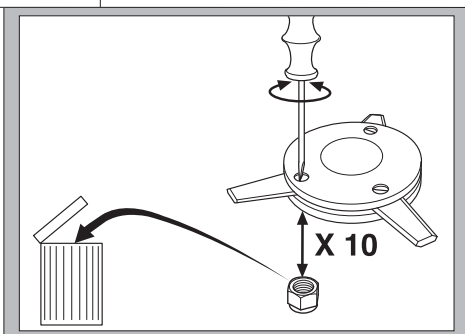
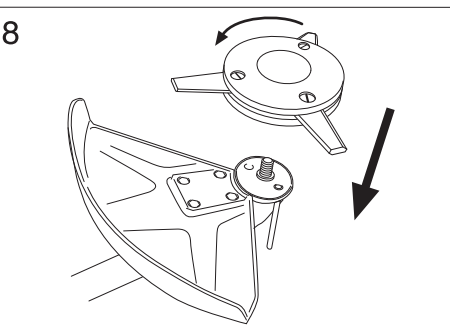
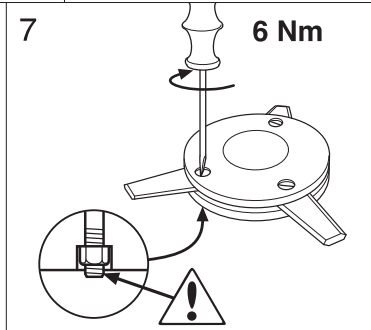
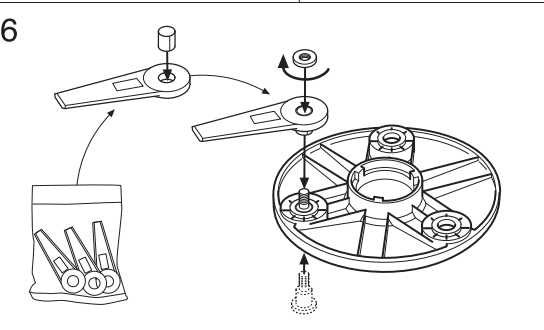
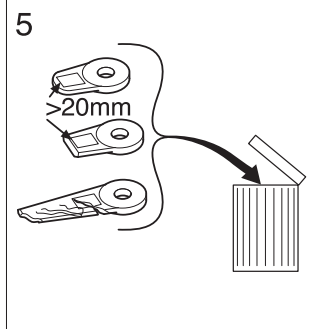
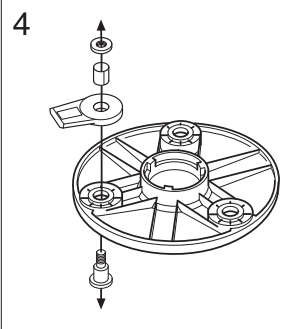
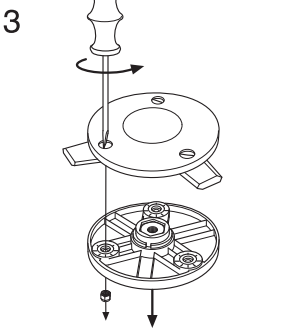
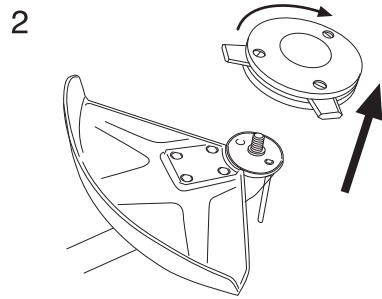
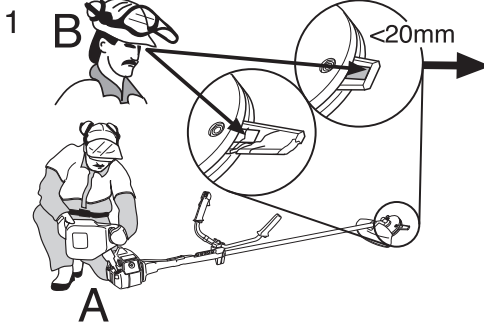

Trimmy SII

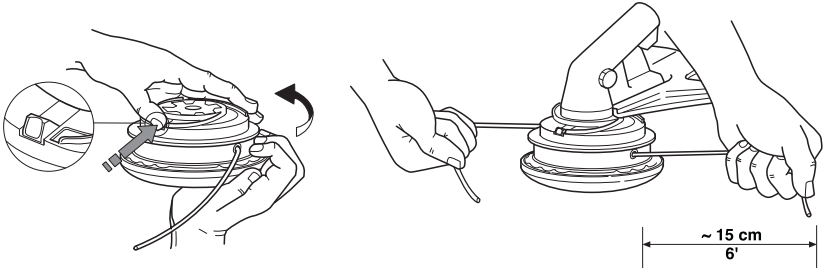

1

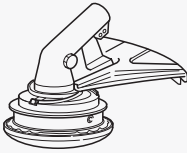

2

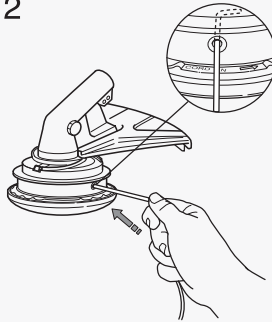

3

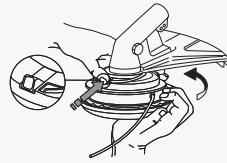

4

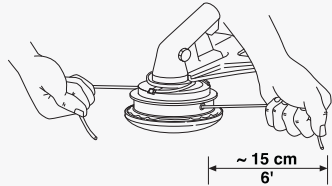

Auto 55

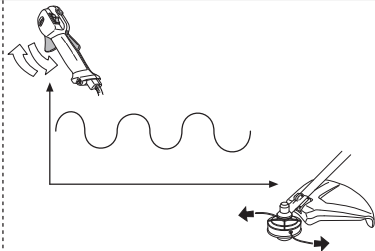
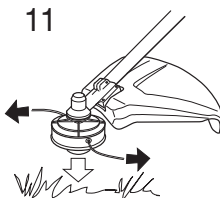
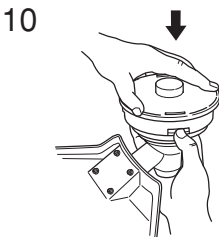
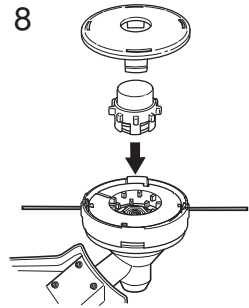
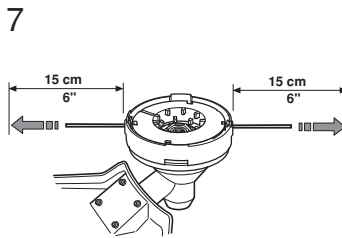
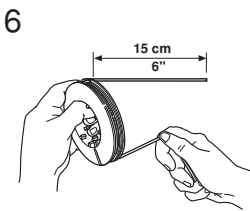
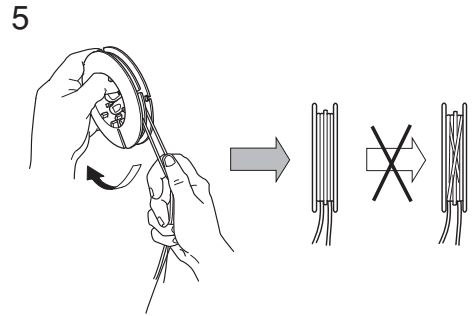
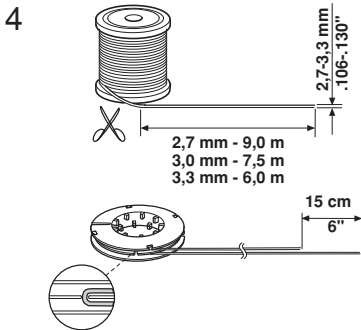
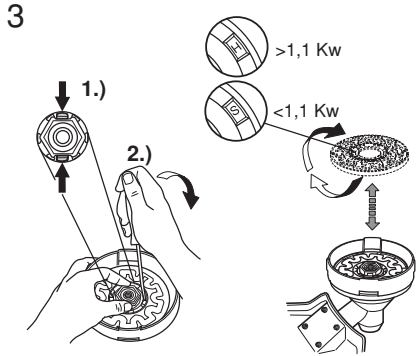
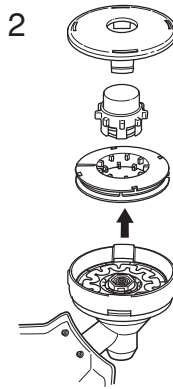
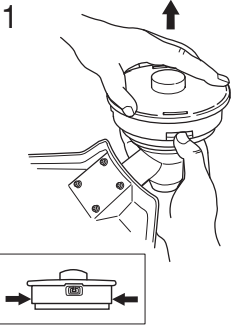

T45, T45x



1

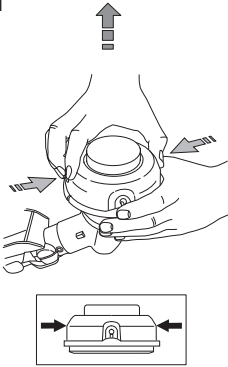

2

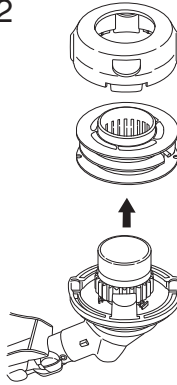

3

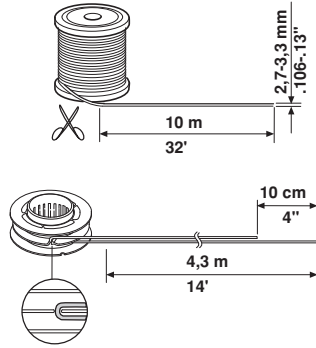

4

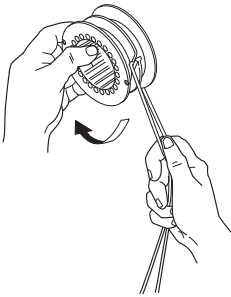

5

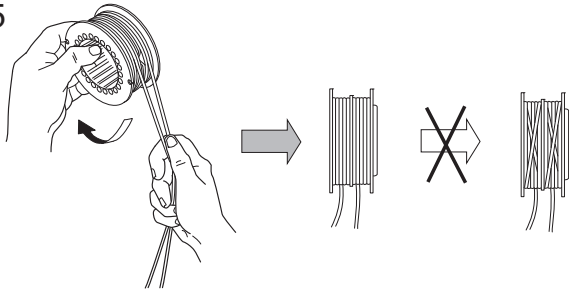

6

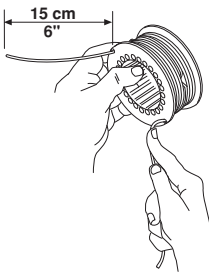

7

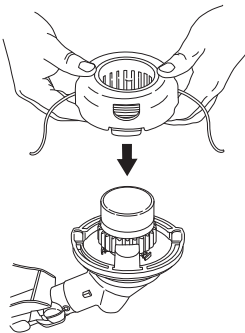

8

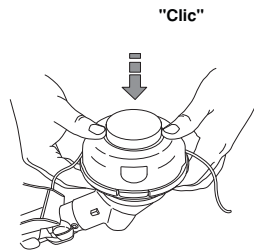

9

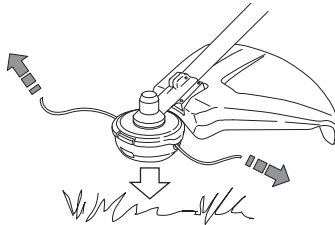

**Bruksanvisning i original
Originale instruktioner
Originale instruksjoner
Alkuperäiset ohjeet**

1157484-10



2017-01-09