



115iL



EE Käsitsemisõpetus 4-21

LT Lietošanas pamācība 22-39

LV Naudojimosi
instrukcijos 40-57

CZ Használati utasítás 58-75

SK Instrukcja obsługi 76-93

PL Návod k použití 94-112

HU Návod na obsluhu 113-130

HR Priručnik 131-148

SI Navodila za uporabo 149-166

RO Instrucțiuni de utilizare 167-184

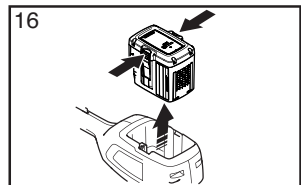
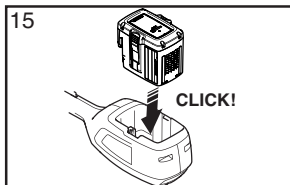
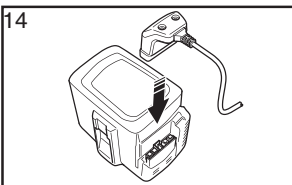
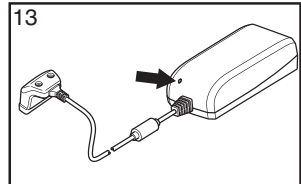
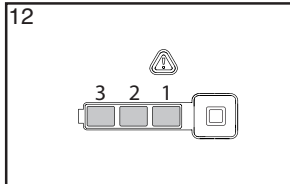
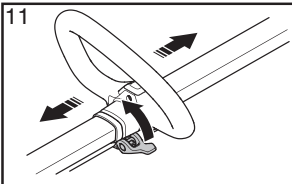
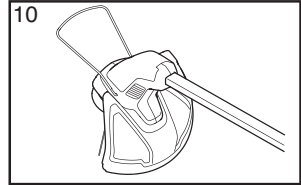
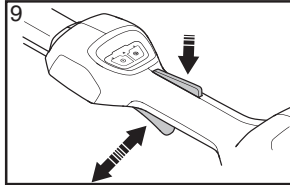
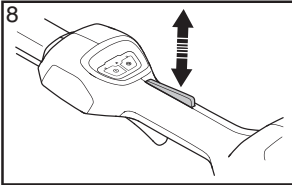
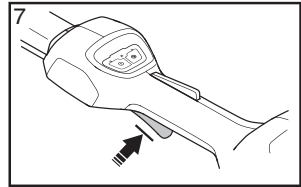
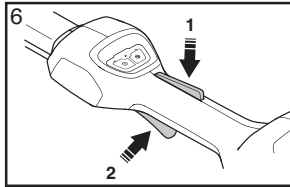
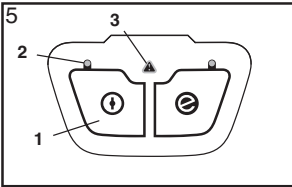
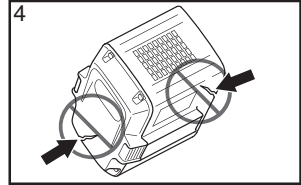
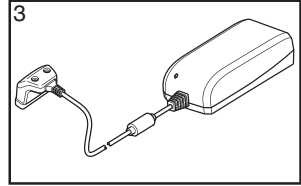
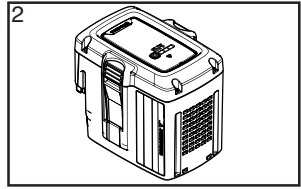
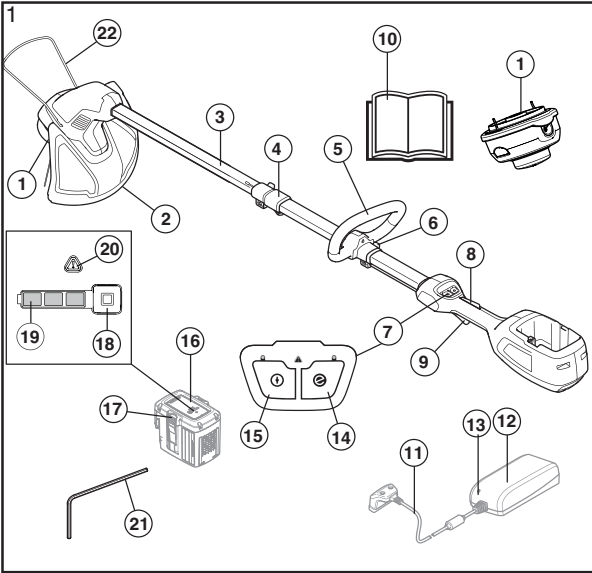

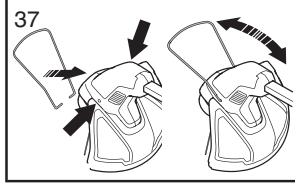
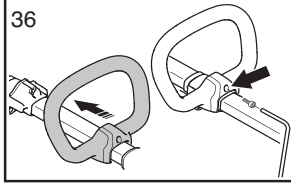
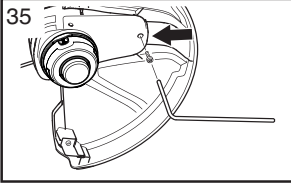
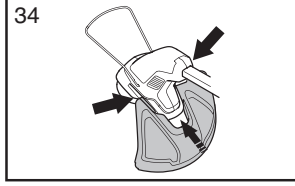
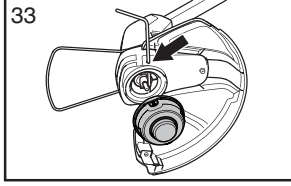
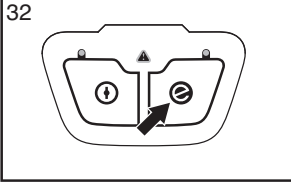
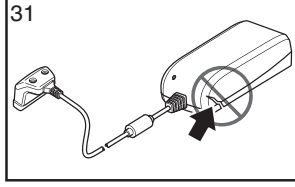
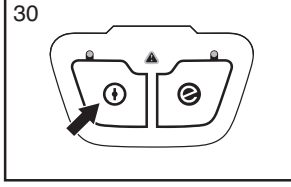
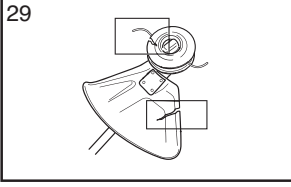
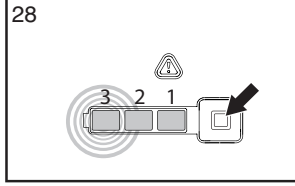
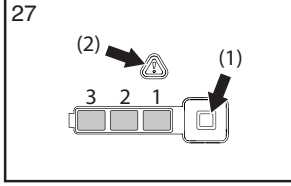
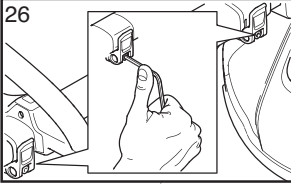
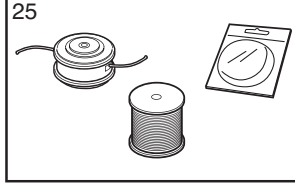
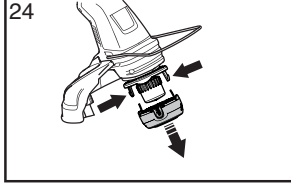
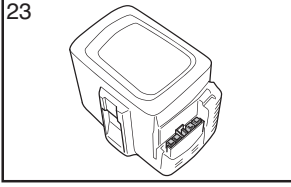
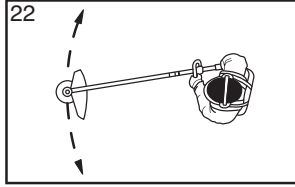
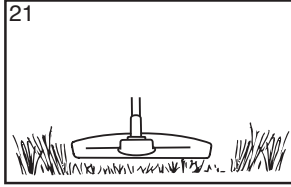
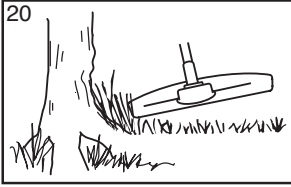
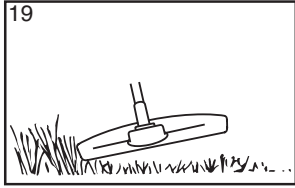

SÜMBOLITE TÄHENDUS

Sümbolid seadmel:

Rootsikeelse kasutusjuhendi originaali tõlge ETTEVAATUST! Trimmerid võivad olla ohtlikud Hooletu või väär käisemine võib põhjustada operaatori või teiste isikute vigastamisi või hukkumist. Väga tähtis on käesolev kasutusjuhend läbi lugeda ja kõigest aru saada. Loe käsitsemisõpetus põhjalikult läbi, et kõik eeskirjad oleksid täiesti arusaadavad, enne kui seadet kasutama hakkad.

Kasuta alati:

- Heakskiidetud kõrvaklappe
- Heakskiidetud silmakaitseid

Väljuva võlli suurim pöörlemiskiirus, p/m



Seade vastab EL kehtivatele direktiividele.



Hoidke kõrvalised isikud eemal.



Kasuta alati heakskiidetud kaitsekindaid.



Kasuta libisemiskindlaid ning tugevaid säärikuid.



Tootel või selle pakendil olevad sümbolid näitavad, et seda toodet ei tohi käidelda olmejäätmena. Toode tuleb kõrvaldada vastavas taaskasutuspunktis. (Kehtib vaid Euroopas)



Väljaviskuvate ning tagasipõrkavate asjade oht.



Mõeldud ainult mittemetallist paindlike lõikeosade jaoks, nagu jõhviga trimmeripea.



Ärge jätke vihma kätte.



Alalisvool.



Ümbristvasse keskkonda leviv müra vastavalt Euroopa Ühenduse direktiivile. Andmed seadme emissiooni kohta on toodud peatükis Tehnilised andmed ja etiketil.

Andmesilt seerianumbriga. **yyyy** on tootmisaasta, **ww** on tootmisnädal.

yyyywwxxxxx

Akul ja/või akulaadijal olevad sümbolid

Toode tuleb kõrvaldada vastavas taaskasutuspunktis. (Kehtib vaid Euroopas)



Tõrkekindel trafo



Kasutage ja hoidke akut ainult siseruumides.



Topeltisolatsioon



Ülejäänud seadmel toodud sümbolid/tähised vastavad erinevates riikides kehtivatele sertifitseerimisnõuetele.

SISUKORD

Sisukord

SÜMBOLITE TÄHENDUS

Sümbolid seadmel:	4
Aku ja/või akulaadijal olevad sümbolid	4

SISUKORD

Sisukord	5
Enne käivitamist tuleb meeles pidada järgmist:	5

SISSEJUHATUS

Lugupeetud tarbijal	6
Mis on mis?	6

ÜLDISED OHUTUSEESKIRJAD

Üldised ohutusalsed märkused elektritööriistade kohta	7
---	---

Isiklik ohutusvarustus	9
Seadme ohutusvarustus	10
Lõikeseade	10

KOOSTAMINE

Trimmerikaitse	12
Trimmerpea paigaldamine	12
Silmuskäepideme monteerimine	12
Taimekaitse paigaldamine	12

AKU KÄSITSEMININE

Aku	13
Akulaadija	13
Transport ja hoiustamine	13
Aku, akulaadija ja masina kõrvaldamine	13

KÄIVITAMINE JA SEISKAMINE

Kontroll enne käivitamist	14
Ühendage aku seadmega.	14
Käivitamine ja seiskamine	14

TÖÖVÕTTED

Üldised tööeeskirjad	15
----------------------------	----

HOOLDUS

Kontrollimine ja hooldus	17
Rikete määramine	18
Hooldusskeem	19

TEHNILISED ANDMED

Tehnilised andmed	20
EÜ kinnitus vastavusest	21

Enne käivitamist tuleb meeles pidada järgmist:

Loe käsitsemisõpetus hoolikalt läbi.



ETTEVAATUST! Pikaajaline müra võib tekitada püsiva kuulmiskahjustuse. Kasutage alati kõrvklappe.



ETTEVAATUST! Seadme algset konstruktsiooni ei tohi muuta ilma tootja loata. Kasuta alati originaalosi. Lubamatud muudatused ja varuosad võivad põhjustada raskeid või isegi eluohtlikke kehavigastusi operaatorile ja teistele.



ETTEVAATUST! Murutrimmer võib ebaõigel või hooletul kasutamisel olla ohtlik ning põhjustada operaatoril ja teistel isikutel raskeid või surmavaid vigastusi. Väga tähtis on, et te loeksite selle kasutamishendi läbi ja saaksite kõigest aru.

Lugupeetud tarbija!

Õnnitleme teid, et olete valinud Husqvarna toote! Husqvarna ajalugu algab juba aastast 1689, kui kuningas Karl XI käsul rajati Huskvarna jõe äärde tehas tahtpüsside valmistamiseks. Asukoht Huskvarna jõe ääres oli üsnagi loogiline, sest see võimaldas tootmiseks kasutada vee jõudu. Husqvarna tehase enam kui 300-aastase tegutsemisaja kestel on seal toodetud väga erinevaid tooteid alates puupliitidest kuni moodsate köögiseadmete, õmblusmasinate, jalgrataste ja mootorratasteni välja. 1956. aastal tuli välja Husqvarna esimene mootori jõul töötav muruniiduk, kolme aasta möödudes – aastal 1959 – järgnes sellele mootorsaag. Samas valdkonnas töötab Husqvarna ka täna.

Täna on Husqvarna maailma juhtivaid aiandus- ja metsandustoodete tootjaid, kes seab esikohale seadmete kvaliteedi ja tehnilised näitajad. Meie äriidee on toota, arendada ja turustada mootori jõul töötavaid seadmeid aianduse, metsanduse ja ehituse ning tööstuse jaoks. Husqvarna eesmärk on luua seadmeid, mis on esirinnas ja sellepärast ongi meie seadmetele iseloomulikud mitmed kasulikud lahendused, mis tagavad seadmete ergonoomilisuse, kasutajasõbralikkuse, turvalisuse, keskkonnasõbralikkuse ja tõhususe.

Me oleme veendunud, et te hindate kõrgelt meie toodete kvaliteeti ja tehnilisi näitajaid, ning seda ka tulevikus. Kui te ostate meie toote, on teile tagatud professionaalne abi nii seadmete hooldamise kui parandamise osas. Kui seadme müüja juures pole volitatud töökoda, küsige, kus on meie lähim volitatud töökoda.

Me loodame, et jäite oma ostuga rahule ja sellest saab teie hea abimees pikkadeks aastateks. Ärge unustage, et seadme kasutusjuhend on väärtuslik abimees. See aitab teid oluliselt oma seadme tööiga pikendada, kui te järgite neid soovitusi, mis on juhendis toodud seadme hooldamise, korrastamise ning parandamise kohta. Kui te kord müüte selle seadme ära, andke sellega uuele omanikule kaasa ka kasutusjuhend.

Täname, et te valisite endale kasutamiseks Husqvarna toote!

Husqvarna AB töötab pidevalt oma toodete edasiarendamise alal ja jätab seetõttu endale õiguse teha muuhulgas muudatusi toodete kuju ja välimuse osas.

Mis on mis?

(Joonis 1)

- 1 Trimmeripea
- 2 Lõikeosa kaitsekate
- 3 Vars
- 4 Varre regulaator (teleskoop)
- 5 Silmuskäepide
- 6 Juhtraua reguleerimine
- 7 Klahvistik
- 8 Toitelüliti väljalülitamine
- 9 Toitelüliti
- 10 Käsitsemisõpetus
- 11 Kaabel
- 12 Akulaadija
- 13 Toite sisselülituse ja hoiatuse indikaator
- 14 SavE-nupp
- 15 Aktiveerimis- ja desaktiveerimisnupp
- 16 Aku
- 17 Aku vabastamise nupud
- 18 Akunäidiku nupp
- 19 Aku olek
- 20 Hoiatusindikaator
- 21 Sisekuuskantvõti
- 22 Taimekaitse

ÜLDISED OHUTUSEESKIRJAD

Üldised ohutusalased märkused elektritööriistade kohta



ETTEVAATUST! Loe läbi kõik ohutusteated ja kõik eeskirjad. Hoiatuste ja eeskirjade mitte täitmine võib lõppeda elektrilöögi, tulekahju ja/või raskete vigastustega.

Loe käsitsemisõpetus põhjalikult läbi, et kõik eeskirjad oleksid täiesti arusaadavad, enne kui seadet kasutama hakkad.

(Joonis 1) ? (Joonis 37) viitab joonistele lk 273.

- Seade on ette nähtud ainult rohu lõikamiseks. Ärge kunagi paigaldage metallist lõikevahendeid. Kasutage murutrimmerit ainult selleks ettenähtud eesmärgil.

TÄHTS! Säilita kõik hoiatused tuleviku tarbeks.

Ohutusteades esinev termin "elektritööriist" viitab elektrivõrgus toimiva (juhtmega) elektritööriistale või akutoitega (juhtmeta) elektritööriistale.

Kontroll enne käivitamist

- Eemaldage alati aku, et seade juhuslikult ei käivituks. Enne seadme hooldamist tuleb aku alati eemaldada.
- Enne seadme kasutamist ning pärast löögi saamist tuleb kontrollida kulumis- ja kahjustusmärke ning seadet vajadusel remontida.
- Vaata tööala üle. Kõrvalda kõik lahtised esemed, nagu kivid, klaasikillud, naelad, traat, paelad jne, sest need võivad eemale viskuda, samuti nugaedesse või noakitsesse takerduda.
- Enne esmakordset kasutamist laadige aku täiesti täis. Vaadake juhiseid peatükist Aku laadimine.
- Seadme kasutaja on kohustatud jälgima, et inimesed ja loomad ei tuleks töö ajal lähemale kui 15 m. Kui samas kohas töötab mitu kasutajat, peab ohutusvahemaa olema vähemalt 15 meetrit.
- Tehke masinale enne kasutamist üldine ülevaatus, vt hooldusgraafikut.

Tööplatsi ohutus

- **Hoia tööplats puhas ja hästi valgustatud.** Õnnetused kipuvad juhtuma laokil asjade ja halva valguse korral.
- **Ära kasuta elektritööriistu plahvatusohtlikes tingimustes nagu kergestiühtivate vedelike, gaaside või tolmu juuresolekul.** Elektritööriistad tekitavad sädeimeid, mis võivad süüdata tolmu või tahma.
- Ärge kasutage vihmast.
- **Hoia lapsed ja kõrvalseisjad elektritööriista kasutamisel eemal.** Tähelepanu hajumine võib põhjustada kontrolli kadumist.

Elektriohutus

- Elektritööriistade pistikud peavad sobima kontakti. Ära modifitseeri pistikut mingil viisil. Ära kasuta

adapterpistikuid maandatud elektritööriistade puhul. Modifitseerimata pistikud ja sobilikud kontaktid vähendavad elektrilöögi ohtu.

- **Välti kokkupuudet maandatud pindadega nagu torud, radiaatorid, pliivid või külmkapid.** Elektrilöögi oht on suurem, kui su keha on maandatud.
 - **Ära kasuta tööriistu vihmast või märgades tingimustes.** Elektritööriista pääsev vesi suurendab elektrilöögi ohtu.
- Vältige ohtlikke keskkondi. Ärge kasutage seadmeid niiskes või märjas kohas. Kasutage sobivat seadet. Ärge kasutage seadet töödeks, milleks see ei ole ette nähtud.
- **Ära kahjusta juhet. Ära kunagi kasuta juhet tööriista tassimiseks, tirimiseks või kontaktist eemaldamiseks.** Hoia juhe eemal kuumusest, õlist, teravatest äärtest või liikuvatest osadest. Kahjustatud või sassis juhtmed suurendavad elektrišoki ohtu.
 - Elektritööriistaga õues töötades, kasuta välikasutuseks sobivat pikendusjuhet. See vähendab elektrilöögi ohtu.
 - Kui mootortööriista kasutamine niiskes keskkonnas on vältimatu, kasutage rikkevoolukaitsemega (RCD) kaitstud toidet. RCD kasutamine vähendab elektrilöögi ohtu.

Isiklik ohutus

- **Ole tähelepanelik, jälgi, mis sa teed ning kasuta kainet mõistust tööriistaga töötades. Ära kasuta elektritööriista, kui oled väsinud või narkootikumide, alkoholi või ravimite mõju all.** Hetkeline tähelepanu hajumine võib põhjustada raskeid vigastusi.
- **Kasuta isiklikku ohutusvarustust. Kasuta alati silmakaitseid.** Ohutusvarustuse nagu tolmu maski, libisemiskindlate ohutusjalatsite, kiivri või kuulmiskaitse õige kasutamine vähendab isiklike vigastusi.
- **Välti tööriista tahtmatut käivitumist. Jälgi, et lüliti oleks välja lülitatud, enne kui ühendad toiteallikaga või/ ja akuga, tõstad üles või tassid seadet.** Tööriista tassimine sõrm lüliti või sisselülitatud olekus seadme vooluvõrku lülitamine on ebatavaline.
- **Enne masina käivitamist eemalda reguleerimisvõtmed või –kangid.** Tööriista pöörleva osa külge jäetud võtmed ja kangid võivad põhjustada kehavigastusi.
- **Ära pinguta üle. Jälgi alati, et oleks kindel jalgealune ja tasakaal.** See tagab ettearvamatutes olukordades parema kontrolli tööriista üle.
- **Kanna vastavaid rõivaid. Ära kanna liigselt avaraid riideid või ehteid. Jälgi, et juuksed, riided või kindad ei satuks liikuvate osade lähedusse.** Avarad riided, pikad ehted või juuksed võivad liikuvate osade külge kinni jääda.
- **Kui seadmed on varustatud tolmu väljatõmbe- ja kogumisvahenditega, jälgi, et need oleks**

ÜLDISED OHUTUSEESKIRJAD

korralikult kinnitatud ja õigesti kasutatud.

Tolmukogumine vähendab tolmuga seotud ohte.

- Sõltuvalt tööriista kasutusviisist võib mootortööriista kasutamise ajal tekkiv vibratsioon seadme dokumentatsiooniesitatud koguväärtusest erineda. Kasutajad peaksid välja selgitama isikukaitsemeetmed, mis põhinevad eeldataval tegelikel töötingimustel (arvestada tuleb töotsükli kõiki etappe – lisaks täisvõimsusega töötamisele loeb ka see aeg, mil seade on välja lülitatud, ja see aeg, kui seade töötab tühikäigul).

Elektritööriista kasutamine ja hooldamine

- **Ära forsseeri tööriistu. Kasuta töö jaoks ettenähtud tööriista.** Õige tööriist teeb töö ettenähtud kiirusel paremini ja turvalisemalt.
- **Ära kasuta tööriista, kui seda ei saa lülitist sisse/ välja lülitada.** Tööriist, mida ei saa lülititi ahil juhtida, on ohtlik ning tuleb remontida.
- **Enne elektritööriista modifitseerimist, tarvikute vahetamist või selle hoiustamist tuleb see toiteallikast või aku küljest lahti ühendada.** Sellised preventiivsed ohutusmeetmed aitavad ära hoida seadme iseseenslikku käivitumist.
- **Hoia mittekasutatavaid elektritööriistu lastele või seadmega või nende eeskirjadega mitte kursis olevatele inimestele kättesaamatus kohas.** Elektritööriistad on treenimata kasutaja kätes ohtlikud.
- **Hoolitse elektritööriistade eest. Jälgi, et liikuvatel osadel ei esineks eritelgusust või paindeid, et osad poleks katki või mingis muus olukorras, mis võiks seadme tööd mõjutada. Kui tööriist on viga saanud, tuleb see enne kasutamist ära parandada.** Halvasti hoitud tööriistu kasutades on juhtunud palju õnnetusi.
- **Hoia lõiketööriistad teravad ja puhtad.** Õigesti hooldatud teravate lõikeäärtega lõiketööriistad ei kiilu nii kergesti kinni ning on lihtsamini käsitsetavad.
- **Kasuta elektritööriista, tarvikuid ja sisependavaid terasid nende eeskirjade kohaselt, võttes arvesse töötingimused ja töö iseloomu.** Tööriistade mitteotstarbeline kasutamine võib kaasa tuua ohtlike olukordi.

Akutööriistade kasutamine ja hooldamine

- **Kasutage laadimiseks ainult tootja soovitatud laadijat.** Ühte tüüpi akukogumini laadimiseks sobiv laadija võib koos teist tüüpi akukogumiga kasutades tulehtu põhjustada.
- **Kasutage mootortööriistades vaid spetsiaalselt neile loodud akukogumeid.** Teisi akukogumeid kasutades riskite vigastuste ja tulekahjuga.
- **Kui akukogum pole hetkel kasutuses, hoidke seda eemal teistest metallesemestest (nt kirjaklambrid, mündid, võtmed, naelad, kruvid vms väiksed metallesemed), mis võiksid akuklemme omavahel ühendada.** Akuklemmide lühistamine võib põhjustada põletushaavu või tulekahju.

- **Väärkasutamise korral võib akust vedelikku lekkida – vältige sellega kokkupuudet. Kokkupuute korral loputage kannatada saanud kohta veega. Kui vedelik satub silma, pöörduge arsti poole.** Akust lekkinud vedelik võib põhjustada ärritust või põletushaavu.

Hooldamine

- **Hoolda oma elektritööriista kvalifitseeritud remontija juures, kasutades ainult identseid asendusosi.** See tagab elektritööriista ohutuse.

Aku tuleb alati eemaldada järgmistel juhtudel.

- Kui kasutaja jätab masina järelevalveta.
- Enne ummistuse eemaldamist.
- Enne seadme hooldamist tuleb aku alati eemaldada.
- Kui puutute vastu mõnd eset või kui tekib vibratsioon, seisake kohe seade. Eemaldage seadmest aku ja kontrollige, ega seade pole kahjustunud. Kui masin hakkab tavapäralt vibrerima, kontrollige seda kohe.

ÜLDISED OHUTUSESKIRJAD

TÄHTIS!

Lõikeseade ei seisku pärast seadme väljalülitamist kohe.

Seda seadet ei tohi kasutada isikud (sh lapsed), kellel on nõrgemad füüsilised, sensoorsed või vaimsed võimed või puudulikumad teadmised ja kogemused, välja arvatud juhul, kui neid jälgitakse või juhendatakse seadme kasutamisel isiku poolt, kes vastutab nende ohutuse eest. Lapsi tuleb jälgida, et nad seadmega ei mängiks.

Ärge kunagi lubage seadet ega akut kasutada või hooldada lastel ega teistel isikutel, kes pole seadme ja/või aku kasutamise koolitust saanud. Kohalikes õigusaktides võib olla reguleeritud kasutaja vanus.

Hoidke seadet suletud ruumis, lastele ning kõrvalistele isikutele kättesaamatus kohas.

Hoidke käed ja jalad alati löikepiirkonnast eemal, eriti mootori sisselülitamise ajal.

Veenduge, et kõik ohutusseadised oleksid paigas ja heas seisukorras.

Ära kunagi tööta seadmega, kui oled väsinud, alkoholi tarvitanud või kui oled saanud ravimit, mis mõjub su nägemisele, otsustus- või keskendumisvõimele.

Kanna isiklikku ohutusvarustust. Juhised on toodud alajaotuses Isiklik ohutusvarustus.

Lülitage seade teiseldamise ajaks välja. Seadme üleandmisel teisele isikule eemaldage alati aku.

Ainukesed tarvikud selle tootega kasutamiseks on peatüks Tehnilised andmed loetletud meie poolt soovitatud lõikeosad.

Ära kunagi kasuta seadet, mille ehitust on muudetud. Ärge kunagi kasutage seadet plahvatusohtlike või süttivate materjalide läheduses.

Ärge kunagi kasutage vigastatud seadet. Teostage ohutuskontroll ja hooldage seadet korrapäraselt, nagu käsitlemisõpetuses nõutud. Teatud hooldust tohib teha ainult vastava väljaõppe saanud spetsialist. Vt juhiseid lõigust Hooldus". Kasutage ainult originaalvaruosi.

Kontrollige alati, et ohutusavad oleksid puhtad.

Enne käivitamist tuleb paigaldada kõik seadme katted, kaitssed ja käepidemed. Töötage seadmega ainult päevavalgel või hästi valgustatud kohtades.

Ärge kunagi kasutage seadet halva ilmaga, eriti udu, vihma, niiskete või märgade töötingimuste, tugeva tuule, liigse külma ning pikseohu korral jms oludes. Väga palva ilmaga võib seade üle kuumeneda.

Toimige alati arukalt

Kõiki olukordi, mis võivad seadme käitamisel ette tulla, ei ole võimalik kirjeldada. Olge alati ettevaatlik ja kasutage tervet mõistust. Vältige olukordi, mis ei vasta teie võimetele. Kui te pärast selle juhendi läbilugemist tunnete veel ebakindlust, küsige nõu asjatundjalt.

Tähtis



ETTEVAATUST! Seade tekitab töötades elektromagnetvälja. Teatud tingimustel võib väli häirida aktiivsete või passiivsete meditsiiniliste implantaatide tööd. Tõsiste või surmaga lõppevate kahjustuste riski vähendamiseks soovime meditsiinilisi implantaate kasutavatel inimestel pida seadme kasutamise eel nõu oma arsti ja implantaadi valmistajaga.



ETTEVAATUST! Ärge laske lapsi seadme lähedale ega seadet kasutada! Et seadet on lihtne käivitada, võivad lapsed selle käivitada, kui neid piisavalt ei jälgita. See tähendab ohtu raskete vigastuste tekkeks. Sellepärast tuleb seadmelt eemaldada aku, kui seade jääb valveta.

Isiklik ohutusvarustus

TÄHTIS!

Murutrimmer võib ebaõigel või hooletul kasutamisel olla ohtlik ning põhjustada operaatoril ja teistel isikutel raskeid või surmavaid vigastusi. Väga tähtis on, et te loeksite selle kasutusjuhendi läbi ja kõigest aru saaksite.

Seadmega töötamisel tuleb kasutada ettenähtud isiklikku kaitsevarustust. Isiklik kaitsevarustus ei välista õnnetusi, kuid vähendab vigastuse astet. Palu seadme müüjalt abi sobiva varustuse valimisel.



ETTEVAATUST! Kui kasutate kuulmiskaitset (kõrvklappe) hoiatussignaalide ja hüüete suhtes. Mootori seisumisel võtke kõrvalapid kohe ära.



ETTEVAATUST! Et korpus läheb väga kuumaks, et põletuste oht. Kasutage trimmeripeaga töötamiseks kindaid.

Kasuta alati:

- Kõrvklapid
- Kaitseprillid või näokaitse
- Kindaid peab kasutama, kui selleks on vajadus, nt. lõikeosa monteerimisel.
- Kasuta libisemiskindlaid ning tugevaid säärکید.
- Riietuseks kasuta rebenemisele vastupidavat materjali ja hoidu liiga avaratest riietest, mis kergelt takerduvad okstesse ja vitstesse. Seadmega töötamisel kanna alati tugevaid pikki pükse. Ärge kanna lühikesi pükse, ehteid, lahtiseid jalatseid, ära käi paljajalu. Jälgi, et lahtised juukseid ei ulatuks õlgadeni.
- Kanna hoolt, et esmaabivarustus oleks alati käepärast.

ÜLDISED OHUTUSEESKIRJAD

Seadme ohutusvarustus

Käesolevas käsitletakse seadme ohutusvarustust, selle toimimist, kontrollimist ning põhihooldust, mis tagab ohutu töö. Peatükis Mis on mis? on näidatud detailide paiknemine seadmel.

Kui seadet ei hooldata õigesti ja korrapäraselt ja seadet ei paranda asjatundja, võib seadme töö- ja kasutusiga lüheneda ja tekkida oht õnnetuste tekkeks. Lisateabe saamiseks võta ühendust lähima hooldustöökajaga.

TÄHTIS!

Seadme hooldus ja parandamine nõuab eraldi väljaõpet. See kehtib eriti ohutusvarustuse kohta. Kui seade ei vasta allpool toodud nõuetele, vii see hoolduspunkti. Meie toodetele on tagatud professionaalne hooldus ja parandus. Kui seadme müüja ei tegele hooldusega, palu teda juhatada sind lähimasse hoolduspunkti.



ETTEVAATUST! Ära kasuta kunagi vigase ohutusvarustusega seadet.
Ohutusvarustust tuleb käesolevas toodud eeskirjade kohaselt hooldada ja kontrollida. Vajadusel lasta seadme hooldustöökajas parandada.

Klahvistik

Jälgige, et seade lülitatakse aktiveerimis- / desaktiveerimisnupu (1) vajutamisel ja hoidmisel (>1 s) sisse või välja. Roheline LED-tuli (2) süttib või kustub.

Viikuv hoiatussümbol (3) ja põlev roheline LED-tuli (2) võivad tähendada seda, et **(Joonis 5)**

- täisvõimsust rakendada ja samal ajal seadet aktiveerida ei ole võimalik. Vabastage toitelüliti, seade aktiveerub.
- seade on blokeerunud. Desaktiveerige seade. Eemaldage seadmest aku. Eemaldage trimmeripea ümber olev muru või muu materjal.
- seade on niitmisel üle koormatud. Vabastage toitelüliti, seade aktiveerub.

Kui hoiatussümbol (3) vilgub, tähendab see, et seade on liiga kuum ja seade desaktiveerub. Kui seadme normaalne temperatuur taastub, võib seadet uuesti kasutada.

Punane hoiatustuli (3) tähendab, et seadet tuleb hooldada.

Toitelüliti väljalülitamine

Toitelüliti väljalülitus on nii konstrueeritud, et lüliti ei saa juhuslikult sisse lülitada. Kui vajutate käepidemest haarates lukustust (A), vabaneb toitelüliti (2). Käepidemest lahti lastes lähevad nii toitelüliti kui ka lukustus tagasi algasendisse. Seda liigutust juhivad kaks iseseisvat tagasitõmbevedru. **(Joonis 6)**

Jälgige, et toitelüliti oleks lüliti lukustuse algasendis lukustatud. **(Joonis 7)**

Vajutage toitelüliti ning veenduge, et kui selle vabastate, liigub see algasendisse tagasi. **(Joonis 8)**

Veenduge, et toitelüliti ja toitelüliti lukustus liiguvad takistamatult ning tagastusvedru töötab korrektselt. **(Joonis 9)** Vt juhiseid lõigust "Käivitamine". Käivitage seade ja andke täisgaasi. Laske gaasihoovastik lahti ja kontrollige, et lõikeosa jääks täiesti seisma.

Lõikeosa kaitsekate

Kaitsekate hoiab ära, et lõikeseadmest ei viskuks midagi operaatori suunas. Samuti takistab see operaatorit lõikeosa vastu puutumast. **(Joonis 10)**

Vaata, et kaitsekate oleks vigastusteta ja seal poleks pragusid. Vaheta kaitsekate välja, kui see on saanud lööke või on pragunenud.

Kasuta ettenähtud lõikeosa kaitsekate. Vt. peatükki Tehnilised andmed.



ETTEVAATUST! Lõikeosa ei tohi mingil juhul kasutada, paigaldamata heakskiidetud kaitsekate. Vt peatükki Tehnilised andmed. Vale või vigane kaitsekate võib põhjustada inimestele tõsiseid vigastusi.



ETTEVAATUST! See seade on tuntud oma madala vibratsioonitaseme poolest. Tugeva vibratsiooniga töötamine võib põhjustada vereringe- või närvikahjustusi, eriti neil, kel on vereringehäireid. Pöördu arsti poole, kui ilmneb nähte, mis võivad olla vibratsioonist põhjustatud. Sellisteks nähtudeks on näiteks muudatused nahas või nahavärvis, surin, nõelatorked. Kui sõrmed, käelabad ja randmed jäävad tuimaks, tundetuks, nõrgaks, hakkavad surisema, tundub nõelatorkeid või nahal ilmneb värvimuudatusi, pöördu arsti poole.

Lõikeseade

Käesolev peatükk räägib õige lõikeseadme valimisest ja selle hooldamisest, et:

- Tagada seadme maksimaalne tööviljakus.
- Pikendada lõikeseadme eluiga.

TÄHTIS!

Lõikeosa tohib kasutada ainult koos selleks ette nähtud kaitsekatega! Vt. peatükki Tehnilised andmed.

Vaata lõikeosa kasutusjuhendist, kuidas toimub õigesti jõhvi paigaldamine ja kuidas valida jõhvi läbimõõtu.

Lülitage alati mootor välja, enne kui hakkate lõikeosa kallal töötama. See jätkab pöörlemist ka peale seda, kui olete gaasihoovastiku lahti lasknud. Kontrollige, et lõikeosa oleks täielikult seiskunud ja eemaldage aku enne tööde alustamist.

ÜLDISED OHUTUSEESKIRJAD

Trimmeripea



ETTEVAATUST! Kasutage alati soovitatud trimmerijõhvi. Vt tehnilisi andmeid. Vastasel juhul riskite kehavigastustega.

TÄHTIS!

Jälgi, et jõhv oleks trumliile keritud ühtlaselt tugevalt, vastasel korral tekivad seadmes tervisele kahjulikud vibratsioonid.

- Kasutage ainult soovitatud trimmeripäid ja –jõhve. Need on tootja poolt järele proovitud ja teatud mootori suurusele sobitatud. Eriti tähtis on see täisautomaatse trimmeripea kasutamise korral. Kasutage ainult soovitatud löikeosaid. Vt peatükki „Tehnilised andmed“. (Joonis 25)
- Üldiselt nõuab väiksem seade väiksemaid trimmeripäid ja vastupidi. Põhjuseks on asjaolu, et mootor peab heitma jõhvi löikuripeast radiaalselt eemale ja samas olema võimeline vastu panema lõigatava rohu takistusele.
- Tähtis on ka jõhvi pikkus. Pikem jõhv nõuab tugevamat mootorit kui lühike, kuigi jõhvid on ühesuguse läbimõõduga.
- Kontrolli, et trimmerikaitse peal asetsev nuga ei oleks vigastatud ega kadunud. See löikab jõhvi pikkuse parajaks.
- Et pikendada jõhvi eluiga, võid selle panna paariks päevaks vette. Sellega läheb jõhv sitkernaks ja vastupidavamaks. Jõhvide erinevad pikkused võivad põhjustada asjatut vibratsiooni. Koputage trimmeripead, saavutamaks jõhvi õige pikkuse.
- Et pikendada jõhvi eluiga, võid selle panna paariks päevaks vette. Sellega läheb jõhv sitkernaks ja vastupidavamaks.

Trimmerikaitse

- Lükake trimmerikaitse trimmeripea sisse. (**Joonis 34**)
- Kinnitage trimmerikaitse trimmeripea korpuse külge. (**Joonis 35**)

Trimmeripea paigaldamine

- Vea teravõlli ringi kuni üks vedamisketta aukudest ühtib reduktori auguga.
- Pane lukupulk auku, lukustades sellega telje.
- Keera trimmeripea pööremisele vastupidises suunas peale.
- Demonteerimine toimub vastaspidises järjekorras. (**Joonis 33**)

Silmuskäepideme monteerimine

- Paigaldage kruvi silmuskäepidemele.
- Lükake silmuskäepide varrel olevasse kinnituskohta.
- Keerake silmuskäepideme kinnituskruvi kinni. (**Joonis 36**)
- Nüüd kohandage trimmerit, et tööasend oleks mugav. (**Joonis 11**)

Taimekaitseme paigaldamine

- Paigaldage taimekaitse trimmeripeas olevatesse aukudesse. (**Joonis 37**)

AKU KÄSITSEMINE

Aku

Ekraanil on näha akuvõimsus ning võimalikud probleemid akuga. Akuvõimsust kuvatakse 5 sekundi jooksul pärast seadme väljalülitamist või akunäidiku nupu vajutamisel (1). Akul olev hoiatussümbol süttib tõrke ilmnemisel (2). Vt tõrkekoode. (**Joonis 27**)

LED-tuled	Aku
Kõik LED-tuled põlevad	Täis (67–100%).
LED 1, LED 2 põlevad.	Aku on laetud 34%–66%.
LED 1 põleb.	Aku on laetud 1%–33%.
LED 1 vilgub.	Aku on tühi. Laadige aku.

Akulaadija



ETTEVAATUST! Elektrilöögi ja lühise oht. Kasutage heakskiidetud ja töökorras pistikupesid. Veenduge, et kaabel on kahjustamata. Vahetage kaabel välja, kui see on mis tahes viisil kahjustunud. Kahjustatud toode laske parandada volitatud hooldustöökohas.

Ühendage akulaadija

- Ühendage akulaadija tüübisildil näidatud pingi ja sagedusega võrku.
- Akut ei laeta, kui selle temperatuur on üle 50 °C.

Ühendage aku akulaadijasse.

Kontrollige regulaarselt, kas akulaadija ja aku on terved. Vt ka neid juhiseid, mis on toodud alajaotuses Hooldamine.

Aku tuleb enne esimest kasutamist laadida. Uus aku on laetud 30% ulatuses.

- Ühendage aku akulaadijasse. (**Joonis 14**)
- Kui aku on laadijasse ühendatud, süttib roheline laadimistuli. Laadimisprotsess on pooleli. (**Joonis 13**)
- Kui kõik LED-tuled põlevad, on aku täis. (**Joonis 12**)
- Eemaldage pistik vooluvõrgust. Ärge tõmmake pistiku eemaldamiseks pistikupesast kunagi kaablist.
- Ühendage laadija aku küljest lahti.

Laadimisolek

Liitiumioonakusid saab laadida sõltumata laetustasemest. Laadimist saab katkestada ja alustada sõltumata aku laetustasemest. Täis laetud aku ei tühjene ka siis, kui aku laadijasse jätta. (**Joonis 28**)

Transport ja hoiustamine

- Puhuris kasutatavate liitiumioonakude kohta kehtivad ohtlike ainete eeskirjade nõuded.
- Ärnilisel transportimisel, nt kui seda teevad kolmandad osapooled või ekspeditoorid, tuleb järgida pakendamise ja märgistamise erinõudeid.

- Transporditava eseme ettevalmistamisel tuleb konsulteerida ohtlike materjalide asjatundjaga. Lisaks järgige ka riiklikke eeskirju, mis võivad olla üksikasjalikumad.
- Kleepige või katke lahtised kontaktalad kinni ja pakkige aku nii, et see püsib pakendis liikumatuna.
- Hoiule panemise ja transpordi ajaks tuleb aku alati eemaldada.
- Hoidke akut ja akulaadijat kuivas, niiskuvabas ja mittekülmavas ruumis.
- Ärge hoidke akut kohtades, kus võib tekkida staatiline elekter. Ärge hoidke akut kunagi metallkarbis.
- Hoiustage akut ruumis, kus temperatuur on vahemikus 5–25 °C ja kus see on alati kaitstud otsese päikesevalguse eest.
- Hoiustage akulaadijat ruumis, kus temperatuur on vahemikus 5–45 °C ja kus see on alati kaitstud otsese päikesevalguse eest.
- Hoidke akulaadijat üksnes suletud ja kuivas kohas.
- Akut tuleb hoida laadijast eraldi. Hoidke seadet suletud ruumis, lastele ning kõrvalistele isikutele kättesaamatus kohas.
- Enne pikemaajalist hoiustamist tuleb seade korralikult puhastada ja hooldada.
- Kinnitage seade transportimise ajaks.

Aku, akulaadija ja masina kõrvaldamine

Tootel või selle pakendil olevad sümboolid näitavad, et seda toodet ei tohi käidelda olmejäätmena. Toode tuleb elektri- ja elektroonikajäätmete ümbertöötlemiseks viia vastavas jäätmekäitluspunktis.

Selle toote õige kõrvaldamisega aitate kaasa kahjulike keskkonnamõjude ja võimalike inimestele tekkivate kahjude vältimisele. Lisateavet selle toote ümbertöötlemise kohta saate oma omavalitsusest, jäätmekäitlusfirmast või kauplusest, kust toote otsisite.

Kontroll enne käivitamist

- Kontrollige, ega mootor pole määrdunud või mõranenud. Eemaldage rohulibled ja lehed mootori korpusest harja abil. Kindaid peab kasutama, kui selleks on vajadus.
- Kontrollige, et trimmeripea oleks täielikult trimmeri külge kinnitatud.
- Kontrollige, et seade oleks täiesti korras. Kontrollige, et kõik mutrid ja kruvid oleksid korralikult pingutatud.
- Kontrolli trimmeripead ja kaitsekate, kas selles pole märgata kahjustusi. Kui on näha pragusid või vigastusi, vaheta trimmeripea ja kaitsekate välja. (Joonis 29)
- Ära kasuta seadet ilma kaitsekatteta või vigastatud kaitsekattega.
- Enne seadme käivitamist tuleb kontrollida, et kõik katted oleksid paigaldatud ja neil poleks kahjustusi.
- Kasuta seadet ainult ettenähtud otstarbel.

Ühendage aku seadmega.

Kasutage täislaetud akusid. Kasutage seadmes ainult Husqvarna originaalakut. Vt tehnilisi andmeid.

- Asetage aku seadmesse. Aku peab seade akuhoidikusse hõlpsalt libisema. Kui aku ei libise seadmesse hõlpsalt, ei ole aku õigesti paigaldatud. Aku on kohale lukustunud, kui kuulete klõpsatust. Veenduge, et aku on korralikult seadme külge kinnitatud. (Joonis 15)

Käivitamine ja seiskamine



ETTEVAATUST! Jälgi, et tööpiirkonnas ei oleks kõrvalisi isikuid, kuna vastasel korral esineb tõsiste vigastuste oht. Ohutusvahemaa on 15 m.

Käivitamine

Lülitage seade sisse. Vajutage ja hoidke käivitusnuppu all (>1 s), kuni süttib roheline LED-tuli. (Joonis 30)

Vajutage toitepäästiku lukustusnupule ja seejärel toitepäästikule ning lõikeosa hakkab pöörlema.

Seiskamine

Seisake seade, vabastades toitelüliti, ning lülitage seade välja.

Eemaldage seadmest aku, vajutades kaht vabastusnuppu ja tõmmates aku välja. (Joonis 16)

TÄHTIS! Eemaldage alati aku, et seade juhuslikult ei käivituks.

TÖÖVÕTTED

Üldised tööeskirjad

TÄHTIS!

Käesolevas peatükis käsitletakse põhilisi ohutuseeskirju trimmeriga töötamisel.

Kui olukord on Sulle tundmatu, lakka töötamast ja palu spetsialistidel abi ja nõu. Võta ühendust edasimüüja või hoolduspunktiaga.

Ära tee tööd, milleks Sul puudub väljaõpe või kogemused.



ETTEVAATUST! Seade võib tekitada tõsiseid kahjustusi inimestele. Lugege ohutusreegleid hoolikalt. Õppige hoolikalt, kuidas tuleb seadet kasutada.



ETTEVAATUST! Enne seadme hooldamist tuleb aku alati eemaldada.

Põhilised ohutuseeskirjad

Kanna isiklikku ohutusvarustust. Juhised on toodud alajaotuses Isiklik ohutusvarustus.

1 Vaata ringi:

- Tee kindlaks, et tööpiirkonnas ei oleks inimesi, loomi ega midagi muud, mis võiks häirida sinu kontrolli seadme üle.
- Hoolitse selle eest, et inimesed või loomad ei puudutaks löikeosa ega saaks vigastada löikeosast emalele paiskuvate esemete poolt.
- **TÄHELEPANU!** Ära kasuta kunagi seadet olukordades, kus sa ei saa kutsuda abi õnnetuse korral. Jälgi, et töötamise ajal ei tuleks keegi lähemale kui 15 m.

2 Vaadake üle tööpiirkond Kõrvaldage kõik lahtised esemed, nagu kivid, klaasikillud, naelad, traat, nõör ja muu taoline, mis võib emalele paiskuda või löikeosasse kinni jääda.

3 Ärge kunagi kasutage seadet halva ilmaga, eriti udu, vihma, tugeva tuule, liigse külmaga jne. Külma ilmaga töötamine on väga väsitav ja sellega kaasneb muid ohte, nagu libe maapind.

Ohutuseeskirjad seadmega töötamiseks

- Veendu, et sa seisad kindlalt ja saad vabalt astuda. Vaata, et läheduses ei oleks tõkkeid, nagu juuri, kive, oksid, kraave jne., mis takistaksid sind juhul, kui peaksid olema sunnitud kiiresti liikuma. Ole eriti ettevaatlik mäeküljel töötades. (**Joonis 17**)
- Ärge küünitage liiga kaugele. Säilitage kogu aeg kindel jalgealune ja tasakaal.
- Kallakutel tuleb seista kindlal pinnal ning ainult kõndida, mitte joosta.
- Hoidke seadet alati kahe käega kinni. Hoidke seadet endast paremal. (**Joonis 18**) Ärge kasutage seadme käsitlemisel liigset jõudu. Tehnilistes andmetes esitatud võimsuse juures töötab seade kõige paremini ja ka vigastuste oht on väiksem.

- Hoidke kõik kehaosad pöörlevast lõiketerast emal. Hoidke seadet puusa kõrgusel.
- Lülitage seade teiselaldamise ajaks välja. Seadme üleandmisel teisele isikule eemaldage alati aku.
- Ärge kunagi pange seadet käest ära, enne kui olete selle välja lülitanud. Eemaldage alati aku.
- Kui puutute vastu mõnd eset või kui tekib vibratsioon, seisake kohe seade. Eemaldage seadmest aku ja kontrollige, ega seade pole kahjustunud.
- Kui tekib ebasoovitav vibratsioon, keerake uut jõhvi, andmaks sellele õige pikkus. Seejärel peaks vibratsioon kaduma.
- Vabastage toitelüliti pärast iga tööseansi akuvõimsuse säästmiseks.
- Veenduge, et trimmeri korpuse ventilatsiooniavad oleksid rohust ja risust puhtad.



ETTEVAATUST! Kui mootor töötab või löikeosa pöörleb, ei tohi lõigatud materjali ära võtta ei seadme kasutaja ega keegi teine, sest see võib viia raskete õnnetusteni.

Lülitage seade välja ja eemaldage aku enne materjali eemaldamist trimmeripealt. Vastasel korral tekib vigastuste oht. Pärast kasutamist jääb nurkredaktor mõneks ajaks kuumaks. Puudutamisel on oht saada põletada.



ETTEVAATUST! Hoiatus laiali lendavate osakeste eest: kasutage alati heaks kiidetud kaitseprille ja ärge kummarduge vaatama kaitsekatte taha! Kivid ja muud esemed või osakesed võivad lennata silma ja põhjustada ohtlikke kahjustusi või isegi pimedaks jäämist.

Ära lase ligi kõrvalisi isikuid. Lapsed, loomad ja abistajad peavad olema väljaspool ohupiirkonda, s.o vähemalt 15 m kaugusel. Seiska kohe seade, kui keegi läheneb. Ära keera ennast koos seadmega ringi, kui sa pole enne veendunud, et taga kedagi ohutsoonis pole.

Silmuskäepide ja varre regulaator (teleskoopvars)

- Vabastage lukustuskäepide ja seadistage käepide õigesse asendisse. (**Joonis 11**)
- Avage varrel olev lukustus, reguleerige vars õigele pikkusele ja sulgege lukustus.

Ohutuseeskirjad peale töötamist

- Enne puhastamist, remontimist või ülevaatast tuleb jälgida, et löikeosa oleks seiskunud. Eemaldage seadmest aku.

SavE mode

Seadmel on akusäästufunktsioon (SavE). Aktiveerige funktsioon, vajutades SavE-nuppu. Süttib roheline LED, mis näitab, et funktsioon on sisse lülitatud.

Enamikul juhtudest on SavE niitmiseks optimaalne režiim, mis kindlustab pikima kasutusaja. Vabastage toitelüliti pärast iga tööseansi akuvõimsuse säästmiseks. **(Joonis 32)**

Automaatne väljalülitus

Seadmel on väljalülitusfunktsioon, mis desaktiveerib seadme, kui seda ei kasutata. Roheline LED-tuli kustub ja masin lülitub 45 sekundi möödudes välja.

Muru pügamine trimmeripeaga



ETTEVAATUST! Mõnikord jäävad oksad, rohi või puud kaitse ja lõikeosa vahele kinni. Puhastamise eel seisake alati mootor.

Pügamine

- Hoia trimmeripea veidi kõrgemal maapinnast ja kalluta seda. Lõikav osa on jõhvi ots. Lase jõhvil töötada omas taktis. Ära kunagi sunni jõhvi lõigatavasse materjali. **(Joonis 19)**
- Jõhv eemaldab kergesti rohtu ja umbrohtu seinte, aedade, puude ja peenarde äärest, aga võib ka samas vigastada puude ja põõsaste tundlikku koort ning aiaposte.
- Vähendamaks taimestiku vigastusi, lühenda jõhv 10–12 cm pikkuseks ja vähenda mootori pöördeid.

Kõplamine

- Kõplamisega eemalda kogu soovimatu taimestik. Hoia trimmeripea veidi kõrgemal maapinnast ja kalluta seda. Lase jõhvil lüüa vastu maad puude, tulpade, sammaste jms läheduses. NB.! See tehnika suurendab jõhvi kulumist. **(Joonis 20)**
- Töötades vastu kive, tellist, betooni, metallaedu jne, kulub jõhv kiiremini ja seda peab ette andma tihedamini, kui kokkupuutes puude ja puuaedadega.
- Pügamisel ja kõplamisel tuleb gaasi vähendada (80%), et jõhv peaks kauem vastu ja trimmeripea vähem kuluks.

Lõikamine

- Trimmer on ideaalne lõikamiseks paikades, kuhu tavaline niiduk ligi ei pääse. Hoia lõikamisel jõhv maaga paralleelselt. Ära suru trimmeripead vastu maapinda, kuna see võib vigastada muru ja seadet. **(Joonis 21)**
- Välti normaalsel lõikamisel trimmeripea pidevat kontakti maapinnaga. See võib vigastada ja kulutada trimmeripead.

Pühkimine

- Pöörlevat jõhvi võib kasutada kiireks ja lihtsaks pühkimiseks. Hoia jõhv maapinnaga paralleelselt ja liiguta seadet edasi-tagasi. **(Joonis 22)**
- Lõikamisel ja pühkimisel pead töötama täisgaasil, et saavutada head tulemust.

Kontrollimine ja hooldus



ETTEVAATUST! Enne seadme hooldamist tuleb aku alati eemaldada. Kahjustatud toode laske parandada volitatud hooldustöökajas.

TÄHTIS! Ärge kunagi puhastage akut ega akulaadijat veega. Tugevad puhastusvahendid võivad plasti kahjustada.

Seadme hooldus ja parandamine nõuab eraldi väljaõpet. See kehtib eriti ohutusvarustuse kohta. Kui seade ei vasta allpool toodud nõuetele, vii see hoolduspunkti. Meie toodetele on tagatud professionaalne hooldus ja parandus. Kui seadme müüja ei tegele hooldusega, palu teda juhatada sind lähimasse hoolduspunkti. Kasutage ainult originaalvaruosi. **(Joonis 31)**

Kontrollige regulaarselt, kas akulaadija ja aku on terved. **(Joonis 4)**

Puhastamine

Puhastage seade pärast kasutamist.

Tasakaalutuse ja vibratsioonide vältimiseks käepidemetes tuleb trimmeripead regulaarselt puhastada. Lisaks kontrollige trimmeripea ja võlli teiste osade puhtust.

Aku ja akulaadija peavad olema alati puhtad ning aku ja akulaadija klemmid enne aku asetamist laadijasse puhtad ja kuivad. Hoidke akujuhikuid puhtana.

Puhastage plastosi puhta ja kuiva lapiga. **(Joonis 34)**
(Joonis 23)

Varre regulaator (teleskoop)

Varrel olevat lukustushooba saab reguleerida.

- Kasutage varre regulaatori kinnituskrui pingutamiseks kuuskantvõtit. **(Joonis 26)**

Trimmerijõhvi kontrollimine

Kasutage ainult soovitatud trimmeripäid ja -jõhve. Need on tootja poolt järele proovitud ja teatud mootori suurusele sobitatud. Eriti tähtis on see täisautomaatse trimmeripea kasutamise korral. Kasutage ainult soovitatud lõikeosaid. Vt peatükki „Tehnilised andmed“.

Trimmeripea

Kontrolli, et trimmeripea oleks vigastamata ja seal poleks pragusid. Asenda vajaduse korral trimmeripea uuega. **(Joonis 24)**

- Tõmmake jõhvikanal välja.
- Vahetage trimmeripea välja.
- Paigaldage trimmeripea.

Vahetage trimmeripea välja.

- Pane aku splint (C), et võll lukustuks. **(Joonis 33)**
- Keerake trimmeripead vastupäeva.
- Paigaldage trimmeripea.

HOOLDUS

Rikete määramine

Tõrkeotsing toimub klahvistikult.

Klahvistik

Klahvistik	Võimalikud tõrked	Võimalik lahendus
Hoiatuse indikaator vilgub. Nr 3 joonisel (5).	Ülekoormus.	Trimmeripea on kinni kiilunud.
	Temperatuuri kõrvalekaldumine.	Eemaldage seadmest aku. Puhastage trimmeripea rohust.
Seade ei tööta	Mustus akukonnetoritel.	Laske seadmel maha jahtuda.
	Toitelüliti ja aktiveerimisnuppu tuleb vajutada samal ajal.	Puhastage suruõhu või pehme pintsliga.
Hoiatuse indikaator põleb. Nr 3 joonisel (5).	Hooldamine	Võtke ühendust hooldustöökajaga.

Aku ja/või akulaadija tõrgete kõrvaldamine laadimise ajal.

Aku

LED-kuva	Võimalikud tõrked	Võimalik lahendus
Hoiatuse indikaator vilgub. Nr 2 joonisel (27).	Temperatuuri kõrvalekaldumine.	Kasutage akut keskkonnas, mille temperatuur jääb vahemikku $-10\text{ }^{\circ}\text{C}$ ja $40\text{ }^{\circ}\text{C}$.
	Ülepinge.	Veenduge, et vooluvõrgu pingeline on sama suur, kui seadme etiketil toodud pingeline.
	Voolu all	Eemaldage aku laadijast.
Hoiatuse indikaator põleb. Nr 2 joonisel (27).	Elementide erinevus on liiga suur (1 V).	Võtke ühendust hooldustöökajaga.

Akulaadija

LED-kuva	Võimalikud tõrked	Võimalik lahendus
Tõrke indikaatorituli vilgub	Temperatuuri kõrvalekaldumine.	Kasutage akulaadijat üksnes juhul, kui ümbritsev temperatuur on vahemikus $5\text{ }^{\circ}\text{C}$ kuni $40\text{ }^{\circ}\text{C}$.
Punane LED-tuli põleb	Elementide erinevus on liiga suur (1 V).	Võtke ühendust hooldustöökajaga.

HOOLDUS

Hoolduskeem



ETTEVAATUST! Enne seadme hooldamist tuleb aku alati eemaldada. Kahjustatud toode laske parandada volitatud hooldustöökojas.

Alljärgnevas on toodud seadme hooldustööde nimekiri. Enamike tööde kohta on antud ka kirjeldus osas Hooldus. Seadme kasutaja võib teha ainult selliseid hooldamis- ja korrastustöid, mida on kirjeldatud käesolevas kasutusjuhendis. Keerukamate tööde tegemiseks tuleb pöörduda volitatud töökoja poole.

Hooldus	Igapäevane hooldus	Iganädalane hooldus	Igakuine hooldus
Puhastage seade väljastpoolt puhta ja kuiva lapiga. Ärge kunagi kasutage vett.	X		
Hoidke käepidemed kuivad, puhtad ning õli- ja määrdevabad.	X		
Jälgige, et aktiveerimis- ja desaktiveerimisnupp töötab korralikult ning pole kahjustunud.	X		
Kontrollige, et toitelüliti lukustus ja toitelüliti töötavad ohutult.	X		
Kontrollige, kas kõik juhtelemendid on kahjustamata ja töökorras.	X		
Vaata, et kaitsekate oleks vigastusteta ja seal poleks pragusid. Vaheta kaitsekate välja, kui see on saanud lööke või on pragunenud.	X		
Kontrolli, et trimmeripea oleks vigastamata ja seal poleks pragusid. Asenda vajaduse korral trimmeripea uuega.	X		
Kontrolli, et kruvid ja mutrid oleksid korralikult kinnitatud.	X		
Kontrollige, kas aku on terve.	X		
Kontrollige aku laetuse taset.	X		
Kontrollige, kas akulaadija on terve ja toimib.	X		
Kontrollige aku ja seadme vahelisi ühendusi ja seadet ning aku ja akulaadija vahelist ühendust.			X

TEHNILISED ANDMED

Tehnilised andmed

Mudeli tähis	Husqvarna 115iL
Platvorm	T100EU
Mootor	
Mootori tüüp	BLDC
Väljuva võlli pöörlemiskiirus, p/m	5500
Töölaius, mm	330
Kaal	
Kaal ilma akuta, kg	3,45
Kaal koos akuga, kg	4,25
Müraemissioon	
(vt. märkust 1)	
Müra võimsustase, dBA	85
Müra võimsustase, garanteeritud L_{WA} dBA	91
Müratase	
(vt. märkust 2)	
Helirõhutase kasutaja kõrva juures, mõõdetud vastavalt standardile EN50636-2-91, dB(A)	77

Vibratsioonitase

(vt. märkust 3)

Vibratsioonitase käepidemetes, mõõdetud EN50636-2-91 järgi, m/s^2

Originaalse eesmise/tagumise trimmeripeaga 4,2/1,9

Märkus 1: ümbritsevasse keskkonda leviva müra võimsus (L_{WA}), mõõdetud vastavalt EÜ direktiivile 2000/14/EÜ. Erinevus tagatava ja mõõdetava mürataseme vahel seisneb selles, et direktiivi 2000/14/EÜ alusel hõlmab tagatav müratase ka mõõtmistulemuste levi ja kõrvalekaldeid sama mudeli eri seadmete vahel.

2. märkus: Antud andmetel seadme helirõhutaseme ekvivalendi kohta on statistiline tüüplevi 2,5 dB (A) (standardne kõrvalekalle).

3. märkus: Vibratsioonitaseme kohta toodud andmete tüüpiline statistiline dispersioon (standardhälve) on $1,5 m/s^2$.

Kasutage seadmes ainult Husqvarna BLi-originaalakut.

115iL heakskiidetud akud.				
Aku	BLi10		BLi20	
Tüüp	Litiumioon		Litiumioon	
Aku võimsus, Ah	2,1 (VTC4)	2 (HD2)	4,2 (VTC4)	4 (HD2)
Pinge, V	36	36,5	36	36,5
Kaal, kg	0,7	0,7	1,2	1,2

Laadijad, mis sobivad ettenähtud akudele, BLi.	
Akulaadija	QC80
Toitevõrgu pingeline, V	100-240
Sagedus, Hz	50-60
Võimsus, W	100
Väljundpinge, alalisvool, V / amprit, A	36/2

Tarvikud	Tüüp	Lõikeosa kaitsekate, art. nr.
Trimmeripea	T25B M8 (2,0 mm juhe)	585 33 92-01

TEHNILISED ANDMED

EÜ kinnitus vastavusest (Kehtib vaid Euroopas)

Husqvarna AB, SE-561 82 Huskvarna, Rootsi, tel: +46-36-146500, kinnitab, et murutrimmer **Husqvarna 115iL (Platvorm T100EU)** seerianumbriga alates 2016. aastast (aastaarv on märgitud selgelt andmesildile koos sellele järgneva seerianumbriga), vastab järgmise NÕUKOGU DIREKTIIVI nõuetele.

- **2006/42/EÜ** (17. mai 2006. a) „mehhanismide kohta”.
- elektromagnetilise ühilduvuse direktiiv 26. veebruar 2014, **2014/30/EL**.
- müradirektiiv 8. maist 2000 **2000/14/EÜ**.
- 8. juuni 2011, „teatavate ohtlike ainete kasutamise piiramise kohta” **2011/65/EL**.

Järgitud on alljärgnevaid standardeid:

EN 60335-1:2012+A11:2014, EN 50636-2-91:2014, EN 55014-1:2006+A1:2009+A2:2011, EN 61000-4-2:2009, EN 61000-4-3:2006+A1:2008

0499, Société Nationale de Certification et d'Homologation, BP 23 L-5201 Sandweiler, Luksemburg, on kinnitanud vastavuse nõukogu 2000. aasta 8. mai direktiivi keskonna müratasemega seonduv" 2000/14/EÜ VI lisale). Serifikaadi number on:

SNCH*2000/14*2005/88*2931*01

Teave müra kohta on toodud peatükis Tehnilised andmed.

Huskvarna 31. oktoober 2017. aasta



Lars Roos, Arendusdirektor (Husqvarna AB volitatud esindaja ja tehnilise dokumentatsiooni eest vastutaja.)

SUTARTINIAI ŽENKLAI

Simboliai ant įrengino:

Originalios švediškos naudojimo instrukcijos vertimas.

PERSPĖJIMAS! Žoliapjovės gali būti pavojingos! Dėl neapdairios ar neteisingos eksploatacijos naudotojas ar kiti asmenys gali rimtai ar net mirtinai susižeisti. Labai svarbu, kad jūs perskaitytumėte ir įsidėmėtumėte operatoriaus vadove išdėstytus nurodymus.

Prieš naudodami įrenginį, atidžiai perskaitykite operatoriaus vadovą ir įsitikinkite, ar viską gerai supratote.

Visada dėvėkite:

- Pripažintas apsaugines ausines
- Pripažintą akių apsaugą

Maksimalus darbinio veleno greitis, aps./min

Šis gaminytis atitinka galiojančius Europos (CE) reikalavimus.

Pašaliniai asmenys turi laikytis atokiai.

Visada mūvėkite pripažintas apsaugines pirštines.

Avėkite tvirtus guminius batus rautytu padu.

Simboliai, esantys ant produkto ir jo pakuotės, nurodo, kad šio produkto negalima laikyti komunalinėmis atliekomis. Šį produktą reikia atiduoti į tinkamą perdirbimo įstaigą. (galioja tik Europoje)

Perspėjimas dėl išmetamų ir rikošetu atšokusių daiktų.

Skirta tik nemetalinei, lanksčiai pjovimo įrangai, t.y., žoliapjovės galvutei su pjovimo lyneliu.



Nepalikite lietuje.



Nuolatinė srovė.

Triukšmo emisija į aplinką pagal Europos Bendrijos direktyvą. Įrenginio emisija pateikiama skyriuje "Techniniai duomenys" ir ant lipduko.

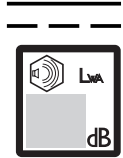

Duomenų plokštelė su serijos numeriu. **yyyy** yra pagaminimo metai, **ww** yra pagaminimo savaitė.

yyyywwxxxxx

Simboliai ant akumulatoriaus ir (ar) akumulatoriaus įkroviklio:

Šį produktą reikia atiduoti į tinkamą perdirbimo įstaigą. (galioja tik Europoje)



Apsaugotas transformatorius



Įkroviklį naudokite ir laikykite tik viduje.



Dviguba izoliacija



Kiti ant įrenginio pateikti simboliai (lipdukai) skirti specialiems kai kurių rinkų sertifikavimo reikalavimams.

Turinys

SUTARTINIAI ŽENKLAI

Simboliai ant įrengino:	22
Simboliai ant akumulatoriaus ir (ar) akumulatoriaus įkroviklio:	22

TURINYS

Turinys	23
Prieš užvedant atkreipkite dėmesį:	23

ĮVADAS

Gerbiamas kliente!	24
Kas yra kas?	24

BENDRI SAUGUMO REIKALAVIMAI

Bendrieji elektrinių įrankių naudojimo įspėjimai	25
Asmens saugos priemonės	27
Įrenginio apsauginės dalys	28
Įjovimo įranga	28

SURINKIMAS

Žoliapjovės apsauga	30
Žoliapjovės galvutės montavimas	30
Kilpinės rankenos montavimas	30
Kaip pritvirtinti augalų apsaugos įtaisą	30

AKUMULATORIAUS PERNEŠIMAS

Akumulatorius	31
Akumulatoriaus įkroviklis	31
Gabenimas ir laikymas	31
Išmeskite akumulatorių, įkroviklį ir mašiną	31

ĮJUNGIMAS IR IŠJUNGIMAS

Patikrinimas prieš užvedant	32
Prie įrenginio prijunkite bateriją	32
Įjungimas ir išjungimas	32

PAGRINDINIAI DARBO

Bendrosios darbo instrukcijos	33
-------------------------------------	----

TECHNINĖ PRIEŽIŪRA

Apžiūra ir techninė priežiūra	35
Gedimų paieška	36
Techninės priežiūros grafikas	37

TECHNINIAI DUOMENYS

Techniniai duomenys	38
EB atitikties patvirtinimas	39

Prieš užvedant atkreipkite dėmesį:

Atidžiai perskaitykite naudojimosi instrukcijas.



PERSPĖJIMAS! Ilgalais triukšmo poveikis gali negrįžtamai pakenkti klausai. Visada naudokite apsaugines ausines.



PERSPĖJIMAS! Be gamintojo leidimo jokiu būdu negalima keisti įrenginio konstrukcijos. Visada naudokite originalias atsargines dalis. Nesuderinti konstrukcijos pakeitimai bei nepritaikytos detalės gali sukelti rimtus kūno sužalojimus ir net mirtį.



PERSPĖJIMAS! Netinkamai ar neatidžiai naudojama žoliapjovė gali tapti pavojingu įrankiu, galinčiu sunkiai ar net mirtinai sužeisti naudotoją ar kitus. Todėl ypač svarbu perskaityti ir suprasti šias naudojimosi instrukcijas.

Gerbiamas kliente!

Sveikiname pasirinkus Husqvarna produktą! Husqvarna tradicijos prasideda 1689 metais, kai karalius Karlas XI ant Huskvarna upelio kranto leido pastatyti fabriką, kuriame buvo pradėtos gaminti muškietos. Ši vieta prie Huskvarna upelio buvo logiška, nes upelis buvo naudojamas hidroenergjai gaminti ir tokiu būdu tarnavo kaip hidroelektrinė. Per tą daugiau nei 300 metų Husqvarna fabriko gyvavimo epochą buvo pagaminta begalė produktų – nuo malkinių krosnių iki modernios virtuvinės įrangos, siuvimo mašinų, dviračių, motociklų ir t. t. 1956 m. rinkai buvo pristatyta pirmoji motorinė vejapjovė, o 1959 m. motorinis pjūklas – veiklos sritys, kuriose Husqvarna specializuojasi šiandien.

Husqvarna – viena iš pasaulyje pirmaujančių miško ir sodo produktų gamintojų šiuo metu, kur didžiausias prioritetas teikiamas kokybei ir darbinėms charakteristikoms. Verslo idėja – kurti, gaminti ir realizuoti morinius produktus miško ir sodo priežiūrai bei statybų ir kompleksų pramonei. Taip pat Husqvarna siekia pirmauti ergonomikos, patogumo naudotojui, saugumo ir ekologiško mąstymo srityse, todėl buvo sukurta visa eilė subtilybių siekiant tobulinti produktus šiose srityse.

Mes įsitikinę, jog Jūs ir tolimoje ateityje su pasitenkinimu vertinsite mūsų produktų kokybę bei darbinės charakteristikas. Įsigiję nors vieną mūsų produktą, Jums bus suteikta profesionali remonto ir techninio aptarnavimo pagalba, jei kas nors atsitiktų. Jei įrenginį pirkote ne iš mūsų licencijuotų prekybos atstovų, pasiteiraukite jų, kur yra artimiausios techninio aptarnavimo dirbtuvės.

Mes tikimės, jog Jūs liksite patenkinti savo įrenginiu, kuris išliks Jūsų palydovu ir tolimoje ateityje. Atsiminkite, jog šios naudojimosi instrukcijos yra vertingas dokumentas. Laikydami jį turinio (naudojimas, tech. aptarnavimas, priežiūra ir t. t.), Jūs žymiai prailginsite įrenginio ilgaamžiškumą bei jo panaudojimo vertę. Jei Jūs sumanysite perduoti įrenginį, naujajam savininkui neužmirškite perduoti naudojimosi instrukcijų.

Dėkojame, kad naudojate Husqvarna produktą!

Husqvarna AB nuolat siekia tobulinti savo produktus, pasilikdama sau teisę keisti jų formą ir išvaizdą be išankstinio įspėjimo.

Kas yra kas?

(1 paveikslas)

- 1 Žoliapjovės galvutė
- 2 Pjovimo įrangos apsauga
- 3 Stovas
- 4 Veleno reguliavimas (teleskopinis velenas)
- 5 Kilpinė rankena
- 6 Rankenų reguliavimo varžtas
- 7 Klaviatūra
- 8 Maitinimo jungiklio fiksatorius
- 9 Maitinimo jungiklis
- 10 Operatoriaus vadovas
- 11 Lynelis
- 12 Akumulatoriaus įkroviklis
- 13 Maitinimo ir įspėjamasis indikatorius
- 14 „SavE“ mygtukas
- 15 Aktyvavimo ir deaktyvavimo mygtukas
- 16 Akumulatorius
- 17 Baterijos nuėmimo mygtukai
- 18 Baterijos indikacinis mygtukas
- 19 Baterijos būklė
- 20 Įspėjamieji indikatoriai
- 21 Šešiakampis raktas
- 22 Augalų apsauga

BENDRI SAUGUMO REIKALAVIMAI

Bendrieji elektrinių įrankių naudojimo įspėjimai



PERSPĖJIMAS! Perskaitykite visus saugumo įspėjimus ir instrukcijas. Nesilaikant perspėjimų ir instrukcijų galima sukelti gaisrą, gauti elektros šoką ir (arba) patirti rimtus sužeidimus.

Prieš naudodami įrenginį, atidžiai perskaitykite operatoriaus vadovą ir įsitikinkite, ar viską gerai supratote.

1–37 pav. pateikti 2 ir 3 psl.

- Įrenginys yra skirtas tik žolės pjovimui. Niekomet neuždėkite metalinių pjovimo elementų. Nenaudokite žoliapjovės jokiems kitiems darbams, t. y. ne pagal paskirtį.

SVARBU! Išsaugokite visus perspėjimus ir nurodymus ateičiai. Terminas „elektros įrankis“ įspėjimuose reiškia jūsų elektra varomą (su laidu) įrenginį arba akumuliatoriaus varomą (belaidį) įrenginį.

Patikrinimas prieš užvedant

- Kad netychia neįjungtumėte įrenginio, visuomet nuimkite bateriją. Prieš atlikdami techninę įrenginio priežiūrą visuomet nuimkite bateriją.
- Prieš naudodami įrenginį po bet kokio smūgio, patikrinkite, ar jis nesudėvėjęs, ar nereikia remonto.
- Apžiūrėkite darbo plotą. Nurinkite pašalinius daiktus – akmenis, stiklo šukes, vinis, plienines vielas, virvutes ir panašius daiktus, kurie gali būti išmetami ar įpainioti į peilį ar peilio apsaugą.
- Prieš pirmą kartą naudojant, pilnai įkraukite bateriją. Žiūrėkite instrukcijas skyriuje „Baterijos įkrovimas“.
- Įrenginiu dirbantis asmuo turi stebėti, kad nei žmonės, nei gyvūnai neprisiartintų arčiau kaip 15 m atstumu. Kai vienoje vietoje šiais įrenginiais dirba keli asmenys, tarp jų turi būti išlaikomas mažiausiai 15 m saugus atstumas.
- Prieš įjudami atlikite bendrąją įrenginio apžiūrą, žr. priežiūros grafiką.

Sauga darbo vietoje

- **Darbo vieta turi būti švari ir gerai apšviesta.** Užgriozdintos arba tamsios darbo vietos padidina nelaimingų atsitikimų galimybę.
- **Nedirbkite su elektros įrankiais sprogiose aplinkose, t. y. tokiose, kuriose yra degių skysčių, dujų ar dulkių.** Elektros įrankiai kelia kibirkštis, kurios gali uždegti dulkes ar garus.
- Negalima naudoti lyjant.
- **Dirbant su elektros įrankiais vaikai ir pašaliniai žmonės turi laikytis atokiau.** Blaškymasis gali įtakoti jus prarasti valdymą.

Saugumas dirbant su elektra.

- **Elektros įrankių kištukai turi tikti elektros rozetėms.** Niekomet nekeiskite kištuko. Nenaudokite jokių kištukų antgalių įžemintiems elektros įrankiams. Originalūs kištukai ir tinkamos rozetės sumažins elektros šoko riziką.
- **Venkite kūnu liestis prie įžemintų paviršių, tokių kaip vamzdžiai, radiatoriai, šaldytuvai.** Prilietus prie įžeminto paviršiaus, padidėja elektros šoko rizika.
- **Nenaudokite elektros įrankių lyjant ar esant drėgmei.** Į elektros įrankį patekęs vanduo padidina elektros šoko riziką.

Venkite pavojingos aplinkos. Nenaudokite prietaisų drėgnose ar šlapiose vietose. Naudokite tinkamą prietaisą, nenaudokite prietaiso jokiems kitiems darbams, išskyrus tuos, kuriems jis yra skirtas.

- **Nenaudokite laido ne pagal paskirtį. Niekomet nenaudokite jo įrankiui nešti, tempti ar ištraukti įrankį iš rozetės. Saugokite laidą nuo karščio, tepalo, aštrių kampų ar judančių dalių.** Pažeistas ar susipainiojęs laidas padidina elektros šoko riziką.
- **Dirbdami su elektros įrankiu lauke naudokite laido prailgintuvą, kuris būtų tinkamas naudoti lauke.** Prailgintuvo, tinkamo dirbti lauke, naudojimas sumažina elektros šoko riziką.
- **Jeigu elektrinį įrenginį būtina naudoti drėgnoje aplinkoje, naudokite liekamosios srovės įtaisą (LSĮ) apsaugotą maitinimo šaltinį.** Naudojant LSĮ, sumažėja elektros smūgio pavojus.

Asmeninis saugumas

- **Dirbdami su įrankiu išlikite budrūs, stebėkite, ką darote ir vadovaukitės sveika nuovoka.** Nenaudokite elektros įrankio būdami pavargę, jei vartojote narkotines medžiagas, alkoholi, vaistus. Net trumpiausias dėmesio nukreipimas dirbant su elektros įrankiu gali sąlygoti rimtą sužeidimą.
- **Naudokite asmenines saugumo priemones. Visada nešioti akių apsaugą.** Apsauginė įranga, tokia kaip raištis nuo dulkių, neslidūs batai, šalmas ar klausos apsaugos, naudojama tinkamomis sąlygomis sumažins asmeninių sužeidimų riziką.
- **Saugokitės nenumatyto įsijungimo. Prieš prijungdami įrankį prie maitinimo šaltinio ir (arba) akumuliatoriaus, pakeldami ar nešdami įrankį įsitikinkite, kad jungiklis yra išjungtoje padėtyje.** Nešant elektros įrankį uždėjus pirštą ant jungiklio ar prijungiant jį prie maitinimo šaltinio įjungus jungiklį galima sukelti nelaimingą atsitikimą.
- **Prieš įjungdami elektros įrankį nuimkite bet kokius reguliavimo raktus ar veržliarakčius.** Veržliaraktis ar raktas, palikti besisukančioje elektros įrenginio dalyje, gali jus sužeisti.
- **Per daug nesilenkite į priekį. Visuomet išlaikykite pusiausvyrą ir stovėkite tvirtai.** Tai leidžia geriau suvaldyti elektros įrankį netikėtoje situacijoje.

BENDRI SAUGUMO REIKALAVIMAI

- **Tinkamai apsirenkite. Nedėvėkite laisvų drabužių ar juvelyrinių dirbinių. Plaukus, drabužius ir pirštines laikykite atokiau nuo judančių dalių.** Laisvi drabužiai, juvelyriniai dirbiniai ar ilgi plaukai gali būti įsukti į judančias dalis.
- **Jeį įrenginiai naudojami dulkių išsiurbimo ir surinkimo mechanizmuose, užtikrinkite, kad jie būtų tinkamai prijungti ir naudojami pagal paskirtį.** Dulkių išsiurbimas gali sumažinti su jomis susijusius pavojus.
- Tikrasis vibracijos dydis elektrinio įrenginio darbo metu gali skirtis nuo nurodytos suminės vertės, kadangi tai priklauso nuo įrenginio naudojimo būdų. Operatoriai turi naudoti atitinkamas saugos priemones, kurios pasirenkamos įvertinus realias darbo sąlygas (atsižvelgiant į visas darbo ciklo fazes, t.y. įrenginio išjungimo (nenaudojimo) trukmę, darbo tuščiąja eiga ir realaus pjovimo trukmes).

Elektros įrankių naudojimas ir priežiūra

- **Dirbdami per daug neapkraukite elektros įrankio.** Darbui naudokite tinkamą elektros įrankį. Tinkamas elektros įrankis, skirtas konkrečiam darbui, leis jį atlikti geriau, saugiau ir greičiau.
- **Nenaudokite elektros įrankio, jei jungiklis neįsijungia ar neišsijungia.** Bet koks elektros įrankis, kurio negalima valdyti jungikliu yra pavojingas ir turi būti pataisytas.
- **Ištraukite kištuką iš maitinimo tinklo ir (arba) akumuliatoriaus prieš atlikdami bet kokius reguliavimus, keisdami priedus ar padėdami įrankį laikymui.** Tokios apsaugos priemonės sumažina atsitiktinio įsijungimo pavojų.
- **Nenaudojamą įrankį laikykite atokiai nuo vaikų ir neleiskite su įrankiu dirbti asmenims, kurie yra su juo nesusipažinę ar neperskaitę šių instrukcijų.** Neapmokytų asmenų rankose elektros įrankiai yra pavojingi.
- **Prižiūrėkite elektros įrankius. Patikrinkite, ar judančios dalys tinkamai suderintos, nesusijungusios, nesulūžusios ar kaip nors kitaip nepažeistos, kas galėtų įtakoti elektros įrankio veikimą. Jei įrankis pažeistas, prieš naudojimą jį pataisykite.** Dauguma nelaimingų atsitikimų įvyksta dėl netinkamai prižiūrimų įrankių.
- **Pjovimo įrankius išlaikykite aštrius ir švarius.** Tinkamai prižiūrimi pjovimo įrankiai su aštriais pjovimo kraštais rečiau stringa ir yra lengviau valdomi.
- **Elektros įrankį, priedus, papildomas dalis ir t.t. naudokite remdamiesi šiomis instrukcijomis, atsižvelgdami į darbo sąlygas ir atliekamus darbus.** Naudojant įrankį kitiems darbams, nei jis yra skirtas, galima sukelti pavojingas situacijas.

Akumuliatorinių įrankių naudojimas ir priežiūra

- **Akumuliatorius kraukite tik gamintojo nurodytu įkrovikliu.** Vienam akumuliatorių paketui tinkamą įkroviklį

naudojant su kitu akumuliatorių paketu gali kilti gaisro pavojus.

- **Motorinius įrankius naudokite tik su jiems skirtais akumuliatorių paketais.** Naudojant bet kokį kitą akumuliatorių paketą yra sužeidimo ir gaisro pavojus.
- **Nenaudojamą akumuliatorių paketą saugokite nuo gnybtus trumpai sujungti galinčių metalinių daiktų, pavyzdžiui sąvaržėlių, monetų, raktų, vinių, varžtų ir kitų smulkių metalinių daiktų.** Trumpai sujungus akumuliatoriaus gnybtus gali kilti gaisras arba galite nudegti.
- **Naudojant nepalankiomis sąlygomis iš akumuliatoriaus gali tekėti skystis; jo nelieskite. Ant odos netyčia patekusį skystį nuplaukite vandeniu. Jeigu skystis pateko į akis, kreipkitės į gydytoją.** Iš akumuliatoriaus ištekėjęs skystis gali sudirginti arba nudeginti.

Techninė priežiūra

- **Elektros įrankį leiskite tvarkyti tik kvalifikuotam specialistui, naudokite tik identiškas atsargines dalis.** Taip užtikrinsite įrankio saugumą.

Visuomet išimkite baterijas prieš:

- Naudojotui nebenaudojant įrenginio.
- Prieš pašalinant kliūtį.
- Prieš atlikdami techninę įrenginio priežiūrą visuomet nuimkite bateriją.
- Jei įrenginys liečia koją daiktą ar susidaro vibracijos, sustabdykite įrenginį. Nuimkite bateriją ir patikrinkite, ar įrenginys nepažeistas. Jei įrenginys pradeda neįprastai vibruoti, nedelsdami patikrinkite jį.

BENDRI SAUGUMO REIKALAVIMAI

SVARBU!

Išjungus įrenginį plovimo prietaisas sustoja ne iš karto.

Šis prietaisas neskirtas naudoti asmenims (tarp jų ir vaikams) su ribotais fiziniais, jutimaisiais ar protiniais gebėjimais, neturinčiais patirties ar žinių, nebent asmuo, atsakingas už jų saugą, pateikė atitinkamas instrukcijas. Žiūrėkite, kad su įrenginiu nežaistų vaikai.

Niekuomet neleiskite vaikams ar kitiems asmenims, neapmokytiems naudotis įrenginiu ir / arba baterija jais naudotis ar atlikti techninę priežiūrą. Vietiniai įstatymai gali riboti leistiną naudotojo amžių.

Įrangą laikykite rakinamoje patalpoje, kad prie jos negalėtų prieiti vaikai ir pašaliniai asmenys.

Rankas ir pėdas visuomet laikykite atokiau nuo plovimo srities, ypač įjungdami variklį.

Išitikinkite, kad visos saugos apsaugos yra įrengtos ir geros būklės.

Niekada nenaudokite įrenginio, jei esate pavargę, jei vartojote alkoholių ar vaistus, kurie gali turėti įtakos jūsų regėjimui, nuovokai ar koordinacijai.

Dėvėkite asmens saugos priemones. Žr. poskyrį "Asmens saugos priemonės".

Kai įrenginį reikia perkelti, išjunkite jį. Perduodami įrenginį kitam asmeniui visuomet nuimkite bateriją.

Prie įrenginio galite naudoti tik skyriuje „Techniniai duomenys“ rekomenduojamą plovimo įrangą.

Niekada nenaudokite įrenginio, kurio konstrukcija yra modifikuota, lyginant su gamyklos standartu. Niekuomet nenaudokite įrenginio greta sproglių ar degių medžiagų.

Niekada nenaudokite techniška tvarka netvarkingo įrenginio. Reguliariai atlikinėkite patikras ir vykdykite techninės priežiūros nurodymus, pateiktus šiame vadove. Kai kurias techninės priežiūros procedūras gali atlikti tik apmokyti ir kvalifikuoti specialistai, žr. nurodymus skyriuje "Techninė priežiūra". Naudokite originalias atsargines dalis.

Ventiliacijos angas visuomet saugokite nuo šiukšlių.

Prieš įjungiant aparatą būtina sumontuoti visus dangčius, apsaugas ir rankenas. Naudokite mašina tik šviesiu paros metu arba kitomis gerai apšviestomis sąlygomis.

Įrenginio niekuomet nenaudokite blogu oru, pavyzdžiui, kai kyla rūkas, lyja, drėgna, gali žaibuoti, taip pat drėgnose vietose, pučiant stipriam vėjui, stipriai šalant ir pan. Didelis karštis gali paskatinti įrenginio perkaitimą.

Visada vadovaukitės „sveiku protu“

Neįmanoma numatyti visų situacijų, kurios gali iškilti. Visada būkite atsargūs ir vadovaukitės sveiku protu. Nesistenkite atlikti darbo, kuriam nesate pakankamai kvalifikuotas. Jei perskaite šias instrukcijas vis tiek abejojate dėl naudojimo būdo, prieš tęsdami darbą pasikonsultuokite su ekspertu.

Svarbu



PERSPĖJIMAS! Dirbdamas šis įrenginys sukuria elektromagnetinį lauką. Susidarius tam tikroms sąlygoms, šis laukas gali sutrikdyti aktyviųjų arba pasyviųjų medicininių implantų veikimą. Siekiant sumažinti sunkaus arba mirtino sužalojimo riziką, mes rekomenduojame asmenims, turintiems medicininių implantų, prieš naudojant šį įrenginį pasikonsultuoti su savo gydytoju ir medicininio implanto gamintoju.



PERSPĖJIMAS! Niekada neleiskite vaikams naudoti įrenginį ar būti arti jo. Kadangi įrenginį užvesti labai paprasta, neprižiūrimi vaikai gali lengvai tai padaryti. Tai reiškia, jog iškyla pavojus sunkiai susižeisti. Todėl, kai neprižiūrite įrenginio, visuomet nuimkite bateriją.

Asmens saugos priemonės

SVARBU!

Netinkamai ar neatidžiai naudojama žoliapjovė gali tapti pavojingu įrankiu, galinčiu sunkiai ar net mirtinai sužeisti naudotoją ar kitus. Todėl ypač svarbu perskaityti ir suprasti šias naudojimosi instrukcijas.

Naudodami įrenginį, visada dėvėkite patvirtintas asmens saugos priemones. Asmens saugos priemonės nepašalina sužeidimo rizikos, tačiau nelaimingo atsitikimo atveju mažiau nukentėsite. Paprašykite pardavėjo išrinkti Jums tinkamiausias priemones.



PERSPĖJIMAS! Naudojant apsaugines ausines, būkite atidus dėl įspėjamųjų signalų ar garsų. Išjungę variklį, visada nusiimkite apsaugines ausines.



PERSPĖJIMAS! Kadangi pavarų korpusas labai įkaista, kyla pavojus nusižeisti. Dirbdami su žoliapjovės galvute dėvėkite pirštines.

Visada dėvėkite:

- Apsaugines ausines
- Apsauginiai akiniai arba apsauginis šalmo skydelis
- Prireikus mūvėkite pirštines, pvz., tvirtinant plovimo įrangą.
- Avėkite tvirtus guminius batus rantytu padu.
- Dėvėkite iš stiprios medžiagos pagamintą darbinę aprangą ir venkite plevėsuojančių skvernų, kurie gali užkilti ant krūmokšnių bei šakų. Visada vilkėkite patvarias ilgas kelnes. Nenešiotkite papuošalų, trumpų kelnų, ar sandalų ir

BENDRI SAUGUMO REIKALAVIMAI

nevaikščiokite basomis. Žiūrėkite, kad plaukai nekristų žemiau pečių.

- Po ranka visada turėkite pirmosios pagalbos vaistinėlę.

Įrenginio apsauginės dalys

Šiame skyriuje pasakojama apie įvairius įrenginio saugos elementus, aiškinama, kaip jie veikia, patariama, kaip juos prižiūrėti ir tvarkyti, jei norite, kad pjūklas dirbtų gerai ir saugiai. Žr. skyrių Kas yra kas?, jei norite pamatyti, kur kokia detalė yra Jūsų įrenginyje.

Įrenginio tarnavimo ar eksploatacijos laikas gali sutrumpėti, o nelaimingų atsitikimų pavojus gali padidėti, jei įrenginys nebus tinkamai prižiūrimas, o aptarnavimas ir / arba remonto darbai nebus atliekami profesionaliai. Jei jums reikia papildomos informacijos, kreipkitės į artimiausias aptarnavimo dirbtuves.

SVARBU!

Įrenginio priežiūra ir taisyimas reikalauja specialaus pasirengimo. Tai ypač liečia įrenginio apsauginę įrangą. Jei jūsų įrenginys neatiks nors vieno iš žemiau pateiktų kontrolės reikalavimų, kreipkitės į sertifikuotą remonto dirbtuvę. Perkant mūsų produktus, mes garantuojame profesionalų aptarnavimą ir priežiūrą. Jei įrenginio pardavėjas neatlieka aptarnavimo, paprašykite jo duoti artimiausios remonto dirbtuvės adresą.



PERSPĖJIMAS! Niekada nesinaudokite įrenginiu, jei jo apsauginė įranga yra netvarkinga. Jo apsauginė įranga turi būti tikrinama ir prižiūrima taip, kaip yra aprašyta šiame skyrelyje. Jei jūsų įrenginys neatiks nors vieno kontrolės reikalavimo, kreipkitės į remonto dirbtuves.

Klaviatūra

Įsitikinkite, kad įrenginys įjungtas ar išjungtas, paspaudžiant ir palaikant (> 1 sek.) maitinimo mygtuką (1). Žalia lemputė (2) šviečia arba yra išjungta.

Mirksintis įspėjimo simbolis (3) ir žalia lemputė (2) gali rodyti, kad: **(5 paveikslas)**

- negalima naudoti visos galios ir, tuo pačiu metu, įjungti įrenginio. Atleiskite maitinimo jungiklį ir įrenginys aktyvuosis.
- įrenginys užblokuotas. Išjunkite įrenginį. Nuo įrenginio nuimkite bateriją. Nuimkite žolę ar kitas medžiagas, kurios apsvyriuosios aplink žoliapjovės galvutę.
- Dėl sunkaus pjovimo įrenginys yra perkrautas. Atleiskite maitinimo jungiklį ir įrenginys aktyvuosis.

Jei įspėjimo simbolis (3) mirksi, tai rodo, kad įrenginys pernelyg karštas ir mašina išsijungs. Kai įrenginio temperatūra grįžta į įprastą, jis vėl bus paruoštas veikti ir galėsite jį aktyvuoti.

Raudona įspėjamoji lemputė (3) rodo techninę priežiūrą.

Maitinimo jungiklio fiksatorius

Maitinimo jungiklio fiksatoriaus konstrukcija yra tokia, kad netyčia nebūtų galima aktyvuoti maitinimo jungiklio. Paspaudus fiksatorių (1) (tai įvyksta automatiškai, kai jūs suspaudžiate rankeną), šis leidžia valdyti maitinimo jungiklį (2). Kai paleisite rankeną, maitinimo jungiklis ir jo fiksatorius grįš į pradinę padėtį. Tai vyksta dėl dviejų viena nuo kitos nepriklausomų atmetamųjų spyruoklių sistemų. **(6 paveikslas)**

Patikrinkite, ar maitinimo jungiklis yra užfiksnuotas, kai maitinimo jungiklio fiksatorius yra savo pradinėje padėtyje. **(7 paveikslas)**

Įspauskite maitinimo jungiklio fiksatorių ir patikrinkite, ar atleidis jis grįžta į savo pradinę padėtį. **(8 paveikslas)**

Patikrinkite, ar maitinimo jungiklis ir jo fiksatorius laisvai juda, o grįžimo spyruoklė funkcionuoja. **(9 paveikslas)** Žiūrėkite nurodymus, pateikiamus „Įjungimo“ skyriuje. Užveskite įrenginį ir leiskite veikti visa jėga. Atleiskite maitinimo jungiklį ir patikrinkite, ar pjovimo priedas sustoja ir daugiau nejuda.

Pjovimo įrangos apsauga

Šis skydas yra skirtas apsaugoti naudotoją nuo link jo lekiančių skiedrų. Skydas taip pat neleidžia naudotojui netyčia prisiliesti prie pjovimo įrangos. **(10 paveikslas)**

Patikrinkite, ar apsauginis skydas nepažeistas ir neįskilęs. Smūgio deformuotą ar įskilusį apsauginį skydą pakeiskite.

Specifinei pjovimo įrangai visada naudokite tik rekomenduojamą apsaugą. Žr. skyrių Techniniai duomenys.



PERSPĖJIMAS! Jokiomis sąlygomis nenaudokite pjovimo įrangos, jei neįrengta pripažinta apsauga. Žr. skyrių Techniniai duomenys. Jei sumontuota netinkama ar netvarkinga apsauga, gali būti sunkių sužeidimų priežastimi.



PERSPĖJIMAS! Ši mašina žinoma dėl savo mažų vibracinių apkrovų. Ilgalaikė vibracija gali pakenkti silpnesnės sveikatos žmonių kraujo apytakai ir nervų sistemai. Pajutę somatinius negalavimo požymius, kreipkitės į gydytoją. Pirmieji simptomai gali būti: kūno tirpimas, jautrumo praradimas, persėjimas, smelkimas, skausmas, sumažėjusi jėga ar silpnumas, odos spalvos ar jos struktūros pakitimai. Šie simptomai paprastai pasirodo ant pirštų, rankų ar riešų.

Pjovimo įranga

Šiame skyrelyje rašoma, kaip pasirinkti ir prižiūrėti pjovimo įrangą, jei norite:

- Išgauti maksimalią pjovimo jėgą.
- Prailginti pjovimo įrangos tarnavimo laiką.

BENDRI SAUGUMO REIKALAVIMAI

SVARBU!

Pjovimo įrangą naudokite tik su mūsų rekomenduojama apsauga! Žr. skyrių Techniniai duomenys.

Žiūrėkite į pjovimo įrangos nuorodas tam, kad galėtumėte tinkamai įdėti pjovimo lynelį bei parinkti tinkamą lynelio skersmenį.

Prieš pradėdami bet ką dirbti su pjovimo įranga visada pirmiausia išimkite bateriją. Net atleidus akseleratoriaus gaiduką ji kurį laiką dar sukasi. Prieš pradėdami dirbti prie šios įrangos patikrinkite, ar pjovimo įranga visiškai sustojo, nuimkite bateriją.

Žoliapjovės galvutė



PERSPĖJIMAS! Visada naudokite rekomenduojamą žoliapjovės lynelį. Žr. techninius duomenis. Nepaisydami šių nurodymų galite susižeisti.

SVARBU!

Visada įsitikinkite, kad žoliapjovės lynelis būtų tampriai ir tolygiai užvyniotas ant būgnelio, priešingu atveju įrenginyje atsiras sveikatai žalinga vibracija.

- Naudokite tik tai rekomenduojamas žoliapjovės galvutes ir žoliapjovės lynelį. Šie gaminiai yra išbandyti gamintojo ir parinkti pagal atitinkamo variklio galią. Tai ypač svarbu, kai naudojama visiškai automatizuota žoliapjovės galvutė. Naudokite tik mūsų rekomenduojamą pjovimo įtaisą. Žr. skyrių „Techniniai duomenys“. (25 pav.)
- Paprastai mažesniams pjovimo įrenginiui reikia mažesnių galvučių ir atvirkščiai. Taip yra todėl, kad žoliapjovės galvutę ir iš jos išsikišusį lynelį variklis turi sukti tam tikra jėga ir nustatytu spinduliu bei įveikti pjaunamos žolės pasipriešinimą.
- Taip pat svarbus ir lynelio ilgis. Ilgesniams lyneliui sukti reikia stipresnio variklio nei to paties storio trumpesniams lyneliui.
- Patikrinkite, ar nepažeistas prie apsauginio žoliapjovės skydelio pritvirtintas peilis. Jis naudojamas nupjauti lynelį reikiamo ilgio.
- Jei norite pailginti lynelio tarnavimo laiką, kelioms paroms pamerkite jį į vandenį. Lynelis taps atsparesnis ir ilgiau laikys. Skirtingi lynelių ilgiai gali sukelti vibracijas. Norėdami sužinoti tinkamus lynelių ilgius, patikrinkite žoliapjovės galvutę.
- Jei norite pailginti lynelio tarnavimo laiką, kelioms paroms pamerkite jį į vandenį. Lynelis taps atsparesnis ir ilgiau laikys.

Žoliapjovės apsauga

- Įstumkite krūmapjovės apsauginį gaubtą į krūmapjovės galvutę. **(34 pav.)**
- Priveržkite krūmapjovės apsauginį gaubtą prie krūmapjovės galvutės korpuso. **(35 pav.)**

Žoliapjovės galvutės montavimas

- Sukite darbinį veleną tol, kol viena iš varančiojo disko angų atsistos ties skyle pavaru dėžėje.
- Įstatykite kaištį į kiaurymę, kad fiksuotumėte ašį.
- Sukite žoliapjovės galvutę prieš sukimosi kryptį.
- Norėdami nuimti žoliapjovės galvutę, vykdykite nurodymus atvirkštine tvarka. **(33 pav.)**

Kilpinės rankenos montavimas

- Įsukite varžtą į kilpinę rankeną.
- Įstumkite kilpinę rankeną į veleno tvirtinamąją detalę.
- Priveržkite kilpinę rankeną varžtu. **(36 pav.)**
- Dabar nustatykite krūmapjovę į tokią padėtį, kad būtų patogų dirbti. **(11 paveikslas)**

Kaip pritvirtinti augalų apsaugos įtaisą

- Įstatykite augalų apsaugos įtaisą į angas krūmapjovės galvutėje. **(37 pav.)**

AKUMULATORIAUS PERNEŠIMAS

Akumulatorius

Ekране pateikiama baterijos talpa ir galimos problemos su baterija. Baterijos talpa rodoma 5 sekundes po įrenginio išjungimo arba po baterijos mygtuko paspaudimo (1). Baterijos įspėjimo simbolis užsidega, kai įvyksta klaida (2). Žr. gedimų kodus. **(27 pav.)**

Šviesos diodai	Baterija
Šviečia visi diodai	Visiškai įkrautas (67 % – 100 %).
Šviečia 1, 2 diodai.	Baterija 34 % – 66 % įkrauta.
Šviečia 1 diodas.	Baterija 1 % – 33 % įkrauta.
Mirksi 1 diodas.	Baterija tuščia. Įkraukite bateriją.

Akumulatoriaus įkroviklis



PERSPĖJIMAS! Elektros smūgio ir trumpojo jungimo pavojus. Naudokite tik patvirtintus ir tinkamai veikiančius kištukinius lizdus. Įsitinkinkite, kad kabelis nepažeistas. Jei kabelis atrodo pažeistas, jį pakeiskite. Bet kokius gaminio gedimus perduokite taisyti įgaliotajam techninės priežiūros atstovui.

Prijunkite įkroviklį

- Prijunkite įkroviklį prie informacinėje plokštelėje nurodytos įtampos ir dažnio maitinimo šaltinio.
- Akumulatorius nesikraus, jei jo temperatūra viršys 50 °C.

Prijunkite akumuliatorių prie įkroviklio.

Reguliariai tikrinkite, ar įkroviklis ir baterija sveiki. Žiūrėkite nuorodas Techninė priežiūra.

Akumulatorius turi būti įkrautas prieš pirmąjį naudojimą. Pristatomas akumuliatorių yra pakrautas tik 30 %.

- Prijunkite akumuliatorių prie įkroviklio. **(14 paveikslas)**
- Prijungus akumuliatorių prie įkroviklio, įkroviklyje turi užsidegti žalia lemputė. Vyksta įkrovimo procesas. **(13 paveikslas)**
- Kai ant baterijos užsidega visi diodai, ji yra įkrauta. **(12 paveikslas)**
- Ištraukite kaištį. Norėdami ištraukti kištuką iš lizdo, niekuomet netampykite maitinimo laido.
- Atjunkite įkroviklį nuo baterijos.

Įkrovimo būseną

Ličio jonų akumulatorius galima krauti nepaisant jų įkrovimo lygio. Įkrovimo procesą galima nutraukti arba pradėti nepaisant akumulatoriaus įkrovimo lygio. Visiškai įkrauta baterija nepraras savo krūvio, net ją palikus įkroviklyje. **(28 pav.)**

Gabenimas ir laikymas

- Įdėtiems ličio jonų akumuliatoriams galioja pavojingų prekių teisės aktų reikalavimai.
- Jeigu krovinys gabenamas komercinė trečiojos šalies ar tarpininko transporto priemonė, būtina laikytis specialių reikalavimų dėl pakavimo ir žymėjimo.
- Prieš išsiunčiant krovinį reikia pasitarti su specialistu pavojingų medžiagų gabenimo klausimais. Taip pat būtina laikytis galimai išsamesnių nacionalinių teisės aktų reikalavimų.
- Pasiėpkite arba priklijuokite atvirus kontaktus lipnia juostele ir supakuokite bateriją taip, kad ji pakuotėje nejudėtų.
- Sandėliavimo ar transportavimo metu visuomet nuimkite bateriją.
- Akumuliatorių ir įkroviklį laikykite sausoje, nedrėgnoje ir šiltoje patalpoje.
- Nelaikykite baterijos tokiose vietose, kur gali susidaryti statiniai krūviai. Niekuomet nelaikykite baterijos metalinėje dėžėje.
- Akumuliatorių laikykite 5–25 °C temperatūroje ir niekada nelaikykite tiesioginiuose saulės spinduliuose.
- Akumulatoriaus įkroviklį laikykite 5–45 °C temperatūroje ir niekada nelaikykite tiesioginiuose saulės spinduliuose.
- Įkroviklį laikykite tik sausoje aplinkoje.
- Akumuliatorių laikykite atskirai nuo įkroviklio. Įrangą laikykite rakinamoje patalpoje, kad prie jos negalėtų prieiti vaikai ir pašaliniai asmenys.
- Jei įrenginiu nesiruošiate naudotis ilgesnį laiką tarpą, užtikrinkite, kad jis būtų gerai išvalytas ir jam atliktas pilnas aptarnavimas.
- Gabendami įrenginį pritvirtinkite.

Išmeskite akumuliatorių, įkroviklį ir mašiną.

Simboliai, esantys ant produkto ir jo pakuotės, nurodo, kad šio produkto negalima laikyti komunalinėmis atliekomis. Jis turi būti atiduotas atitinkamai perdirbimo įmonei, kuri išmontuotų elektros įrangą ir elektronikos komponentus.

Jei produktas bus išmestas tinkamai, tai padės išvengti neigiamos įtakos aplinkai ir žmonėms. Dėl išsamesnės informacijos apie produkto išmetimą susisiekite su savo savivaldybe, komunalinių atliekų išvežimo bendrove arba parduotuve, iš kurios produktą pirkote.

Patikrinimas prieš užvedant

- Patikrinkite, ar variklis švarus ir jame nėra įtrūkių. Nuo variklio korpuso šepetėlių nuvalykite žoles ir lapus. Prireikus mūvėkite pirštines.
- Patikrinkite, ar žoliapjovės galvutė gerai pritvirtinta prie žoliapjovės.
- Patikrinkite įrenginį, ar jis yra gerame stovyje. Patikrinkite, ar visos veržlės ir varžtai yra priveržti.
- Patikrinkite, ar žoliapjovės galvutė ir žoliapjovės apsauginis skydas nėra pažeisti ir neįtrūkę. Pakeiskite žoliapjovės galvutę ar žoliapjovės apsauginį skydą, jei jie yra deformuoti ar įtrūkę. (29 pav.)
- Niekada nenaudokite įrenginio be apsauginio skydo ar su netvarkinga apsauga.
- Prieš užvedant įrenginį visi dangteliai turi būti teisingai pritvirtinti ir nedeformuoti.
- Įrenginį naudokite tik tiems tikslams, kuriems jis yra skirtas.

Prie įrenginio prijunkite bateriją.

Naudokite visiškai įkrautą bateriją. Naudokite tik originalią „Husqvarna“ bateriją. Žr. techninius duomenis

- Įrenginį įstatykite bateriją. Baterija turi lengvai įslysti į įrenginio laikiklį. Jei baterija lengvai neįslysta, ją dedate netinkamai. Kai išgirsite spragtelėjimą, baterija bus užfiksuota. Įsitikinkite, kad baterija įstatyta teisingai. **(15 paveikslas)**

Įjungimas ir išjungimas



PERSPĖJIMAS! Stebėkite, kad pašaliniai asmenys nepatektų į darbo zoną, nes atsiras sunkių sužeidimų pavojus. Saugus atstumas yra 15 m.

Užvedimas

Įjunkite įrenginį. Paspauskite ir palaikykite įjungimo mygtuką (> 1 sek.), kol užsidegs žalias diodas. (30 pav.)

Paspauskite maitinimo jungiklio fiksatorių, tada paspauskite maitinimo jungiklį ir pjovimo įranga pradės sukstis.

Išjungimas

Atleiskite maitinimo jungiklį ir išjunkite įrenginį.

Paspaudę du atleidimo mygtukus ir patraukę už baterijos ją išimsite. **(16 paveikslas)**

SVARBU! Kad netyčia neįjungtumėte įrenginio, visuomet nuimkite bateriją.

PAGRINDINIAI DARBO

Bendrosios darbo instrukcijos

SVARBU!

Šiame skyrelyje aprašomos pagrindinės saugos taisyklės, dirbant žoliapjovėje.

Jei tam tikroje situacijoje nežinosite kaip pasielgti, pasiklauskite specialisto. Kreipkitės į pardavėją ar aptarnavimo dirbtuves.

Nedirbkite darbu, kurio nemokate ar jaučiatės nepakankamai kvalifikuotas.



PERSPĖJIMAS! Įrenginys gali rimtai sužeisti. Atidžiai perskaitykite saugumo instrukcijas. Išmokite naudoti įrenginį.



PERSPĖJIMAS! Prieš atlikdami techninę įrenginio priežiūrą visuomet nuimkite bateriją.

Esminės saugumo taisyklės

Dėvėkite asmens saugos priemones. Žr. poskyrį "Asmens saugos priemonės".

- Apsidairykite aplink:
 - Ar šalia nėra žmonių, gyvulių ar kt., kas galėtų trukdyti jūsų darbui šiuo įrenginiu.
 - Įsitikinkite, ar įrenginio pjovimo įrangą ir nuo pjovimo įrangos liekančios skiedros nesužeis kitų žmonių, gyvulių ar kitų.
 - PASTABA! Niekada nenaudokite įrenginio, jei nelaimės atveju nebūtų kaip iškviešti pagalbą. Žiūrėkite, kad dirbant niekas neprieitų arčiau kaip per 15 m.
- Patikrinkite darbo vietą. Pašalinkite visus palaidus daiktus, pavyzdžiui, akmenis, stiklo šukes, vinis, plieninę vielą, virvės galiukus ir pan., kurie gali būti išmetami arba įsipinti į pjovimo įrangą.
- Niekuomet nenaudokite įrenginio esant blogam orui, pvz., rūkui, lietuvi, dideliam šalčiui, pučiant stipriam vėjui ir t. t. Darbas blogomis oro sąlygomis vargina, padidėja rizikos faktoriai, pavyzdžiui, dėl slidaus pagrindo.

Saugumo instrukcijos dirbant

- Apžiūrėkite, ar jūsų darbo vietoje nėra kliūčių. Pavyzdžiui, išsikūsiusių šaknų, akmenų, šakų, griovių, jei kartais tektų greitai pasitraukti. Labai atsargiai dirbkite ant stacių šlaitų. **(17 paveikslas)**
- Per plačiai neužsimokite. Visada tvirtai stovėkite ant kojų ir laikykite pusiausvyrą.
- Dirbdami ant šlaitų tvirtai remkitės į žemę, dirbkite eidami, niekada nebėkite.
- Įrenginį visada laikykite abejomis rankomis. Įrenginį laikykite dešinėje kūno pusėje. **(18 paveikslas)**
Neforsuokite įrenginio. Žoliapjovė geriau atlieka darbą ir

naudotojui kyla mažesnis sužeidimų pavojus tuomet, kai ji dirba numatytu greičiu.

- Kol pjovimo įtaisas sukasi, laikykitės nuo jo saugiu atstumu. Pjovimo įrangą laikykite žemiau juosmens.
- Kai įrenginį reikia perkelti, išjunkite jį. Perduodami įrenginį kitam asmeniui visuomet nuimkite bateriją.
- Niekuomet nepastatykite įrenginio pirma jo neišjungę ir visuomet nuimkite bateriją.
- Jei įrenginys liečia kokį daiktą ar susidaro vibracijos, sustabdykite įrenginį. Nuimkite bateriją ir patikrinkite, ar įrenginys nepažeistas.
- Jei atsiranda nepageidaujamos vibracijos, įdėkite naują lynelį ir nustatykite tinkamą lygį, kad vibracija liautųsi.
- Po kiekvieno naudojimo atleiskite maitinimo jungiklį norėdami sutaupyti energiją.
- Patikrinkite, ar žoliapjovės korpuso ventilacijos angos neužsikimšusios žole ir nešvarumais.



PERSPĖJIMAS! Nei naudotojui, nei kam nors kitam negalima bandyti pašalinti nupjautą medžiagą tuo metu, kai variklis ar pjovimo įrangą sukasi, kadangi tai gali sąlygoti rimtus sužeidimus.

Prieš išimdami medžiagas, apsisukusias apie žoliapjovės galvutę išjunkite įrenginį ir išimkite bateriją, kitaip rizikuojate susižeisti. Pabaigus dirbti, kampinė pavara kurį laiką gali būti įkaitusi. Todėl nesilieskite, nes yra pavojus nusideginti.



PERSPĖJIMAS! Perspėjimas dėl išmetamų daiktų. Visada naudokite pripažintus apsauginius akinius. Niekada nesilenkite virš pjovimo įrangos apsaugos. Akmenys, šiukšlės ir t. t. gali pataikyti į akis ir apakinti ar sukelti rimtas traumas.

Neprisileiskite artyn pašalinių. Vaikai, gyvuliai, stebėtojai ir padėjėjai turi būti nutolę saugiu 15 m atstumu. Tuoj pat sustabdykite įrenginį, jei kas nors artinasi. Niekada nesisukinėkite su įrenginiu prieš tai neįsitikinę, ar už Jūsų nieko nėra.

Kilpinė rankena ir veleno reguliavimas (teleskopinis velenas)

- Atlaisvinkite fiksuojamąjį rankeną ir nustatykite kilpinę rankeną į reikiamą padėtį. **(11 paveikslas)**
- Atlaisvinkite veleno fiksatorių. Nustatę pageidaujamą veleno ilgį vėl jį užfiksukite.

Saugumo instrukcijos pabaigus darbą

- Prieš pradėdami valyti įrenginį, tikrinti ar taisyti gedimus, įsitikinkite, ar pjovimo įrangą sustojo. Nuo įrenginio nuimkite bateriją.

SavE mode

Įrenginys turi baterijos taupymo funkciją („SavE“). Funkciją galite aktyvuoti paspaudę mygtuką „SavE“. Žalia lemputė rodo, kad funkcija įjungta.

Daugeliu atvejų „SavE“ režimas yra optimaliausias ir užtikrina ilgiausią veikimo laiką. Po kiekvieno naudojimo atleiskite maitinimo jungiklį norėdami sutaupyti energiją. **(32 pav.)**

Automatiškai išjungti funkciją.

Įrenginys turi išjungimo funkciją, kuri įrenginį išjungia nenaudojimo metu. Žalias šviesos diodas užges ir įrenginys išsijungs po 45 sekundžių.

Žolės pjovimas žoliapjovės galvute



PERSPĖJIMAS! Kartais tarp apsaugos ir pjovimo įrangos užstringa šakos ar žolė. Prieš valydami visą laiką išimkite bateriją.

Pjovimas

- Kampu palenktą žoliapjovės galvutę laikykite prie pat žemės. Žolę pjauna pats lynelio galas. Leiskite lyneliui laisvai dirbti savo žingsniu. Nespauskite lynelio į dar nenupjautą zoną. **(19 paveikslas)**
- Lynelis lengvai ir gražiai nupjauna žolę ir piktžoles prie sienų, tvoros ir medžių bei gėlynų, tačiau gali pažeisti ploną medelių ir krūmų žievę ar tvoros stulpelius.
- Augmenijos pakenkimo pavojų sumažinsite, jei sutrumpinsite lynelį iki 10–12 cm ir sumažinsite variklio greitį.

Skutimas

- Skutant pašalinama visa nereikalinga augmenija. Kampu pasuktą žoliapjovės galvutę laikykite prie pat žemės. Leiskite lynelio galui pasiekti žemę aplink medžius, stulpelius, statulas ir pan. PASTABA! Ši technika padidina lynelio susidėvėjimo greitį. **(20 pav.)**
- Dirbant aplink akmenis, plytas, betoną, palei metalines tvoras lynelis dėvisi greičiau negu skutant žolę prie medžių ir medinių tvorų.
- Pjaudami ir skusdami žolę pilnai neakseleruokite (80%) – tuomet lėčiau dėvisis lynelis ir žoliapjovės galvutė.

Kirpimas

- Žoliapjovė puikiai pasiekia visas vietas ir nupjauna žolę ten, kur sunku priėti įprasta veļapjovje. Pjaudami žolę lynelį laikykite lygiagrečiai žemės paviršiui. Stenkitės nespausti žoliapjovės galvutės prie žemės, nes galite sugadinti veļą ir įrankį. **(21 pav.)**
- Pjaudami stenkitės, kad žoliapjovės galvutė kuo rečiau liestų žemę. Priešingu atveju žoliapjovės galvutė gali greitai sugesti ir susidėvėti.

Šlavinėjimas

- Besisukančio lynelio ventilatorinė funkcija gali būti panaudojama greitam ir paprastam valymui. Lynelį laikykite lygiagrečiai tam ploto paviršiui, kuris bus šlavinėjamas ir judinkite įrankį pirmyn ir atgal. **(22 pav.)**

- Pjaunant ir šlavinėjant geriausių rezultatų pasieksite pilnai akselenuodami variklį.

Apžiūra ir techninė priežiūra



PERSPĖJIMAS! Prieš atlikdami techninę įrenginio priežiūrą visuomet nuimkite bateriją. Bet kokius gaminio gedimus perduokite taisyti įgaliotajam techninės priežiūros atstovui.

SVARBU! Niekuomet nevalykite akumuliatoriaus ar įkroviklio vandeniu. Stiprios valymo priemonės gali pažeisti plastiką.

Įrenginio priežiūra ir taisyimas reikalauja specialaus pasirengimo. Tai ypač liečia įrenginio apsauginę įrangą. Jei jūsų įrenginys neatitiks nors vieno iš žemiau pateiktų kontrolės reikalavimų, kreipkitės į sertifikuotą remonto dirbtuvę. Perkant mūsų produktus, mes garantuojame profesionalų aptarnavimą ir priežiūrą. Jei įrenginio pardavėjas neatlieka aptarnavimo, paprašykite jo duoti artimiausios remonto dirbtuvės adresą. Naudokite originalias atsargines dalis. **(31 pav.)**

Reguliariai tikrinkite, ar įkroviklis ir baterija sveiki. **(4 paveikslas)**

Valymas

Po naudojimo mašiną nuvalykite.

Reguliarus pjovimo galvutės valymas apsaugo nuo disbalanso ir vibracijų rankenose. Be to, patikrinkite kitas galvutės dalis bei veleną, ar jų nereikia išvalyti.

Prieš įstatydami akumuliatorių į įkroviklį įsitinkinkite, kad akumuliatorius ir įkroviklis yra švarūs, jų gnybtai yra nuvalyti ir sausi. Akumuliatoriaus uždėjimo takeliai turi būti švarūs.

Plastikines dalis valykite švaria ir sausa šluoste. **(34 pav.) (23 pav.)**

Veleno reguliavimas (teleskopinis velenas)

Fiksuojamąjį veleno rankeną taip pat galima reguliuoti.

- Šešiabriauniu raktu prisukite varžtą, kuriuo velenas užfiksuojamas tam tikroje padėtyje. **(26 paveikslas)**

Žoliapjovės lynelio tikrinimas

Naudokite tiktai rekomenduojamas žoliapjovės galvutes ir žoliapjovės lynelį. Šie gaminiai yra išbandyti gamintojo ir parinkti pagal atitinkamo variklio galią. Tai ypač svarbu, kai naudojama visiškai automatizuota žoliapjovės galvutė. Naudokite tik mūsų rekomenduojamą pjovimo įtaisą. Žr. skyrių „Techniniai duomenys“.

Pjovimo galvutė

Patikrinkite, ar nedeformuota ir neįskilusi žoliapjovės galvutė. Jei reikia, pakeiskite žoliapjovės galvutę. **(24 paveikslas)**

- Ištraukite lynelio vamzdelį.
- Uždėkite žoliapjovės galvutę.
- Uždėkite žoliapjovės galvutę.

Uždėkite žoliapjovės galvutę.

- Į angą įkiškite fiksavimo smeigę (C), kad ji gerai pritvirtintų veleną. **(33 pav.)**
- Priveržkite krūmapjovės galvutę sukdam į ją prieš laikrodžio rodyklę.
- Uždėkite žoliapjovės galvutę.

TECHNINĖ PRIEŽIŪRA

Gedimų paieška

Gedimai nustatomi ir šalinami naudojant klaviatūrą.

Klaviatūra

Klaviatūra	Galimi gedimai	Galimi veiksmai
Blykčioja įspėjamoji lemputė. Nr. 3 (5) iliustracijoje.	Perkrova.	Žoliapjovės galvutė užsikirta. Išimkite iš įrenginio bateriją. Išvalykite iš žoliapjovės galvutės žolę.
	Temperatūros svyravimai.	Leiskite įrenginiui atvėsti.
Įrenginys neveiks	Nešvarios baterijos kontaktinės jungtys.	Nuvalykite minkštu šepetėliu ar pūsdami suspausta orą.
	Maitinimo jungiklis ir įjungimo mygtukas spaudžiami vienu metu.	Atleiskite maitinimo jungiklį ir įrenginys aktyvuosis.
Dega įspėjamoji lemputė. Nr. 3 (5) iliustracijoje.	Techninė priežiūra	Kreipkitės į jus aptarnaujantį atstovą.

Akumulatoriaus ir / arba įkroviklio trikdžių šalinimas įkrovimo metu.

Akumulatorius

LED ekranas	Galimi gedimai	Galimi veiksmai
Blykčioja įspėjamoji lemputė. 2 numeris 27 pav.	Temperatūros svyravimai.	Akumuliatorių naudokite aplinkoje, kurios temperatūra yra nuo -10 °C iki 40 °C.
	Viršyta įtampa.	Patikrinkite, ar elektros tinklo srovė atitinka tą, kuri yra nurodyta ant įrenginio lentelės. Iš įkroviklio išimkite akumuliatorių.
	Teka srovė	Įkraukite akumuliatorių.
Dega įspėjamoji lemputė. 2 numeris 27 pav.	Pernelyg didelis blokų skirtumas (1V).	Kreipkitės į jus aptarnaujantį atstovą.

Akumulatoriaus įkroviklis

LED ekranas	Galimi gedimai	Galimi veiksmai
Mirksi KLAIDOS LED	Temperatūros svyravimai.	Įkroviklį naudokite tik kai aplinkos temperatūra yra nuo 5 °C iki 45 °C.
Šviečia raudonas šviesos diodas	Pernelyg didelis blokų skirtumas (1V).	Kreipkitės į jus aptarnaujantį atstovą.

TECHNINĖ PRIEŽIŪRA

Techninės priežiūros grafikas



PERSPĖJIMAS! Prieš atlikdami techninę įrenginio priežiūrą visuomet nuimkite bateriją. Bet kokius gaminio gedimus perduokite taisyti įgaliotajam techninės priežiūros atstovui.

Žemiau pateiktas įrenginio priežiūros darbų sąrašas. Daugelis punktų yra aprašyti skyrelyje "Techninė priežiūra". Naudotojas gali atlikti tik šiose operatoriaus vadove aprašytus techninės priežiūros darbus. Sudėtingesnius darbus būtina vykdyti įgaliotose techninės priežiūros dirbtuvėse.

Techninė priežiūra	Kiekvieną dieną	Kartą į savaitę	Kartą į mėnesį
Nuvalykite įrenginio išorę švariu ir sausu audeklui. Nenaudokite vandens.	X		
Rankenos visuomet turi būti sausos ir švarios (neišteptos alyva ar tepalais).	X		
Patikrinkite, ar įjungimo ir išjungimo mygtukai veikia tinkamai ir yra nepažeisti.	X		
Patikrinkite, ar maitinimo jungiklio fiksatorius ir pats mygtukas veikia saugiai.	X		
Patikrinkite, ar visi valdikliai nepažeisti ir veikia tinkamai.	X		
Patikrinkite, ar apsauginis skydas nepažeistas ir neįskilęs. Smūgio deformuotą ar įskilusį apsauginį skydą pakeiskite.	X		
Patikrinkite, ar nedeformuota ir neįskilusi žoliapjovės galvutė. Jei reikia, pakeiskite žoliapjovės galvutę.	X		
Patikrinkite, ar priveržti varžtai ir veržlės.	X		
Patikrinkite, ar baterija tvarkinga.	X		
Patikrinkite baterijos įkrovimą.	X		
Patikrinkite, ar įkroviklis tvarkingas ir veikia.	X		
Patikrinkite jungtis tarp baterijos ir įrenginio bei jungtis tarp baterijos ir įkroviklio.			X

TECHNINIAI DUOMENYS

Techniniai duomenys

Modelio žymėjimas Husqvarna 115iL

Platforma T100EU

Variklis

Variklio tipas. BLDC

Darbinio veleno greitis, r/min 5500

Pjovimo plotis, mm 330

Svoris

Svoris be baterijos, kg 3,45

Svoris su baterija, kg 4,25

Triukšmo emisijos

(žr. pastabą 1)

Garso stiprumo lygis, išmatuotas dB(A) 85

Garso stiprumo lygis, garantuotas L_{WA} dB(A) 91

Garso lygiai

(žr. 2 pastabą)

Garsinio slėgio lygis prie naudotojo ausies, išmatuotas laikantis EN50636-2-91 standarto reikalavimų (dB (A)) 77

Vibracijos lygiai

(žr. 3 pastabą)

Vibracijos lygis rankenoje išmatuotas pagal EN50636-2-91, m/s^2

Sumontuota pjovimo galvutė (originalas), priekis / galas. 4,2/1,9

1 pastaba: Triukšmo emisija į aplinką išmatuota kaip garso stiprumas (L_{WA}) pagal EB direktyvą 2000/14/EB. Skirtumas tarp garantuojamojo ir matuojamojo garso stiprumo yra tas, kad pagal Direktyvą 2000/14/EB garantuojamasis garso stiprumas apima ir matavimo rezultatų sklaidą bei nukrypimus tarp skirtingų to pačio modelio įrenginių.

2 pastaba: Pateikti duomenys apie ekvivalentišką įrenginio triukšmo slėgio lygį yra su 2,5 dB (A) tipiška statistine sklaida (standartiniu nuokrypiu).

3 pastaba: Pateikiamų virpesių lygio duomenų būdingoji statistinė dispersija (standartinis nuokrypis) lygi 1,5 m/s^2 .

Naudokite tik originalią BLI' tipo bateriją.

115iL patvirtinti akumulatoriai.				
Akumulatorius	BLi10		BLi20	
Tipas	Ličio jonų		Ličio jonų	
Baterijos talpa, Ah	2,1 (VTC4)	2 (HD2)	4,2 (VTC4)	4 (HD2)
Įtampa, V	36	36,5	36	36,5
Svoris, kg	0,7	0,7	1,2	1,2

Įkrovikliai, kurie tinka nurodytoms baterijoms, BLi.	
Akumulatoriaus įkroviklis	QC80
Maitinimo įtampa, V	100-240
Dažnis, Hz	50-60
Galia, W	100
Išėjimo įtampa, V nuol. srovė / Amperai, A	36/2

TECHNINIAI DUOMENYS

Priedai	Tipas	Pjovimo įrangos apsauginis skydas, Art. nr.
žoliapjovės galvutė	T25B M8 (2 mm laidas)	585 33 92-01

EB atitikties patvirtinimas (galioja tik Europoje)

Mes, **Husqvarna AB**, SE-561 82 Huskvarna, Švedija, tel: +46-36-146500, patvirtiname, kad 2016 m. ir vėlesnių serijų numerių žoliapjovės **Husqvarna 115iL (platforma T100EU)** (metai aiškiai nurodyti ant vardinių parametrų plokštelės, po jų – serijos numeris) atitinka šių TARYBOS DIREKTYVŲ reikalavimus:

- 2006 m. gegužės 17 g. direktyva **2006/42/EB** "dėl mašinų".
- 2014 m. vasario 26 d. direktyva **2014/30/EU** "dėl elektromagnetinio suderinamumo".
- 2000 m. gegužės 8 d. direktyva **2000/14/EB** "dėl triukšmo emisijų į aplinką".
- 2011 m. birželio 8 d. „dėl kai kurių pavojingų medžiagų apribojimo“ **2011/65/EB**.

Taikyti šie standartai:

EN 60335-1:2012+A11:2014, EN 50636-2-91:2014, EN 55014-1:2006+A1:2009+A2:2011, EN 61000-4-2:2009, EN 61000-4-3:2006+A1:2008

0499, Société Nationale de Certification et d'Homologation, BP 23 L-5201 Sandweiler, Luxemburg patvirtino atitikimą 2000 m. gegužės 8 d. Tarybos direktyvos VI priedui dėl į aplinką skleidžiamo triukšmo. 2000/14/EB). Sertifikato numeris: **SNCH*2000/14*2005/88*2931*01**

Dėl informacijos apie triukšmo emisijas žr. skyrių "Techniniai duomenys".

Huskvarna 2017 m. spalio 31 d.



Lars Roos, Vystymo vadovas (Įgaliotas Husqvarna AB atstovas ir atsakingas už techninę dokumentaciją.)

SIMBOLU NOZĪME

Simboli uz mašīnas:

Originālās zviedru valodas lietošanas pamācības tulkojums.

BRĪDINĀJUMS! Trimmeri var būt bīstami!

Pavirša vai nepareiza lietošana var radīt bīstamas traumas vai būt par nāves cēloni lietotājam vai citiem. Ir ļoti svarīgi, lai jūs izlasītu un saprastu operatora rokasgrāmatas saturu. Lūdzu izlasiet šo lietošanas pamācību uzmanīgi un pārliecinaties, ka pirms mašīnas lietošanas esat visu sapratis.

Vienmēr lietojiet:

- Atzītas aizsargaustiņas
- Apstiprinātu acu aizsargaprīkojumu

Izejošās ass maksimālais ātrums, apgr./min



Šis ražojums atbilst spēkā esošajām CE direktīvām.



Rūpējieties par to, lai citas personas atrastos drošā attālumā.



Vienmēr lietojiet atzītus aizsargcimdus.



Izmantojiet neslidošus un stabilus zābakus.



Uz izstrādājuma vai tā iesaiņojuma esošie simboli norāda, ka ar šo izstrādājumu nevar rīkoties kā ar mājturības atkritumiem. Šis produkts ir jānodod atbilstošā pārstrādes iestādē. (Attiecas vienīgi uz Eiropu)



Sargieties no mestiem un rikošetā atlecošiem priekšmetiem.



Paredzēts tikai nemetāliskam, elastīgam griešanas aprīkojumam, tas ir, trimera galvai ar trimera auklu.



Nepakļaut lietus iedarbībai.



Līdzstrāva.



Trokšņu emisijas līmenis atbilstoši Eiropas Kopienas direktīvai. Mašīnas emisijas tiek norādītas daļā Tehniskie dati un uzlīmē.

Datu plāksnīte ar sērijas numuru.

yyyy ir ražošanas gads, ww ir ražošanas nedēļa.

yyyywwxxxxx

Apzīmējumi uz akumulatora un/ vai akumulatora lādētāja:

Šis produkts ir jānodod atbilstošā pārstrādes iestādē. (Attiecas vienīgi uz Eiropu)



Atteikumdrošs transformators



Lietojiet un glabājiet akumulatora lādētāju tikai iekštelpās.



Dubultā izolācija



Pārējie uz mašīnas norādītie simboli/norādes atbilst noteiktu valstu sertifikācijas prasībām.

SATURS

Saturs

SIMBOLU NOZĪME

Simboli uz mašīnas: 40

Apzīmējumi uz akumulatora un/vai akumulatora lādētāja: 40

SATURS

Saturs 41

Pirms iedarbināšanas ievērojiet sekojošo: 41

IEVADS

Godājamais klient! 42

Kas ir kas? 42

VISPĀRĒJAS DROŠĪBAS INSTRUKCIJAS

Vispārīgi spēka agregātu drošības brīdinājumi 43

Individuālais drošības aprikojums 45

Mašīnas drošības aprikojums 46

Griešanas aprikojums 46

MONTĀŽA

Trimeris aizsargs 48

Trimeris galviņas montāža 48

Cilpveidīgā roktura montāža 48

Augu aizsarga uzstādīšana 48

AKUMULATORA IZMANTOŠANA

Akumulators 49

Ateriju lādētājs 49

Transports un uzglabāšana 49

Akumulatora, lādētāja un iekārtas likvidācija 49

IEDARBINĀŠANA UN APSTĀDINĀŠANA

Pārbaude pirms iedarbināšanas 50

Pieslēdziet akumulatoru iekārtai 50

Iedarbināšana un apstādināšana 50

DARBA TEHNIKA

Vispārējās darba instrukcijas 51

APKOPE

Inspicēšana un tehniskā apkope 53

Kļūmju meklēšanas shēma 54

Apkopes grafiks 55

TEHNISKIE DATI

Tehniskie dati 56

Garantija par atbilstību EK standartiem 57

Pirms iedarbināšanas ievērojiet sekojošo:

Uzmanīgi izlasiet ekspluatācijas instrukciju.



BRĪDINĀJUMS! Ilgstoša uzturēšanās troksnī var radīt nopietnas dzirdes traumas. Vienmēr lietojiet dzirdes aizsarglīdzekļus.



BRĪDINĀJUMS! Nekādos apstākļos nedrīkst bez ražotāja atļaujas izmainīt šīs mašīnas sākuma konstrukciju. Lietojiet oriģinālās rezerves daļas. Neatļautas izmaiņas un/vai neatļauti piederumi var novest pie traumām vai beigties ar tehnikas izmantotāja un citu personu nāvi.



BRĪDINĀJUMS! Nepareizas vai neuzmanīgas lietošanas gadījumā zālāja trimersis ir bīstams un var radīt operatoram vai citiem smagas vai nāvējošas traumas. Tāpēc ir ļoti svarīgi pirms lietošanas izlasīt un izprast šīs instrukcijas saturu.

Godājamais klient!

Apsveicam jūs ar izvēli, iegādājoties Husqvarna izstrādājumu! Husqvarna tradīcijām bagātā vēsture sākas 1689. gadā, kad karalis Kārlis XI atļāva Huskvarnas upes krastā atļāva uzcelt muskešu fabriku. Novietojums pie Huskvarnas upes bija loģisks, jo upi varēja izmantot elektroenerģijas ieguvei. Vairāk nekā 300 gadu laikā fabrika ir ražojusi visdažādākos izstrādājumus, sākot no malkas krāsnīm līdz modernām virtuves mašīnām, šujmašīnām, velosipēdiem, motocikliem utt. 1956. gadā tika izlaista pirmā zālāja plaujmašīna un 1959. gadā pirmais motorzāģis, kurus Husqvarna ražo joprojām.

Husqvarna šodien ir pasaulē vadošais mežu un dārzu izstrādājumu ražotājs, kura produktus raksturo kvalitāte un augsti tehniskie parametri. Biznesa idejas pamatā ir motorizētu izstrādājumu izstrādāšana, mārketingu un ražošanu meža un dārzu kā arī celtniecības vajadzībām. Husqvarna mērķis ir būt avangardā ergonomikas, ērtību, drošības un vides saudzēšanas jomās, tāpēc izstrādājumi tiek pastāvīgi uzlaboti tieši šajos aspektos.

Mēs esam pārliecināti, ka jūs ar gandarījumu novērtēsiet mūsu produktu kvalitāti un tehniskās iespējas. Jebkurš mūsu izstrādājumu pirkums nodrošina jums profesionālu palīdzību, kad nepieciešams remonts un apkope. Ja precīzi jūs nopērkāt citur nekā mūsu specializētos veikalos, uzziniet, kur atrodas tuvākā specializētā servisa darbnīca.

Mēs ceram, ka Jūs būsit apmierināts ar iegādāto mašīnu un tā Jums izcilā kalpos daudzus gadus. Atcerieties, ka šī lietošanas pamācība ir svarīgs dokuments. Ievērojot tās saturu (lietošana, serviss, apkope utt.), Jūs būtiski pagarināsiet mašīnas mūžu un tās otrreizējo vērtību. Ja jūs pārdosiet to, nododiet lietošanas pamācību jaunajam īpašniekam.

Paldies, ka jūs lietojat Husqvarna izstrādājumu!

Husqvarna AB pastāvīgi strādā, lai pilveidotu savus izstrādājumus un tāpēc saglabā tiesības izdarīt izmaiņas, piem., izstrādājumu formā un izskatā bez iepriekšēja paziņojuma.

Kas ir kas?

(1. attēls)

- 1 Trimeru galviņa
- 2 Griešanas aprīkojuma aizsargaprīkojums
- 3 Takelzāģa stienis
- 4 Vārpstas regulēšanas ierīce (teleskops)
- 5 Cilpveida rokturis
- 6 Manuālas regulēšanas skrūve
- 7 Tastatūra
- 8 Spēka sprūda bloķētājs
- 9 Spēka sprūds
- 10 Lietošanas pamācība
- 11 Aukla
- 12 Ateriju lādētājs
- 13 Darbības un brīdinājuma indikators
- 14 SavE poga
- 15 Ieslēgšanas un izslēgšanas poga
- 16 Akumulators
- 17 Akumulatora atvienošanas pogas
- 18 Akumulatora indikatora poga
- 19 Akumulatora statuss
- 20 Brīdinājuma indikators
- 21 Stienzāģa
- 22 Iekārtas aizsargs

VISPĀRĒJAS DROŠĪBAS INSTRUKCIJAS

Vispārīgi spēka agregātu drošības brīdinājumi



BRĪDINĀJUMS! Izlasiet visus drošības norādījumus un instrukcijas. Norādījumu un instrukciju neievērošana var izraisīt elektrošoku, ugunsgrēku un/vai nopietnu ievainojumu.

Lūdzu izlasiet šo lietošanas pamācību uzmanīgi un pārlicināties, ka pirms mašīnas lietošanas esat visu sapratīs.

(1. attēls)–(37. attēls) skatiet attēlus 2.–3. lpp.

- Iekārta ir paredzēta tikai griešanas vajadzībām. Nekādā gadījumā neuzstādiēt metāla griešanas elementus. Izmantojiet zālāja trimmeri tikai tam paredzētajam mērķim.

SVARĪGI! Saglabājiēt visus norādījumus un instrukcijas, jo tās var būt noderīgas turpmāk. Termins „mehāniskie instrumenti” norādījumos attiecas uz mehāniskajiem instrumentiem, kuru darbināšanai tiek izmantots pieslēguma vads vai baterijas (bezvadu).

Pārbaude pirms iedarbināšanas

- Lai novērstu iekārtas nejaūšas iedarbināšanas risku, vienmēr izņemiet akumulatoru. Pirms iekārtas tehniskās apkopes vienmēr izņemiet akumulatoru.
- Pirms iekārtas lietošanas un pēc triecieniem pārbaudiet, vai iekārtai nav novērojams nodilums vai bojājumi un veiciet atbilstošos remontdarbus.
- Pārbaudiet darba vietas apkārtni. Novāciet visus lielos priekšmetus, piemēram, akmeņus, stiklu, naglas, stieples, auklas u.c., kas var tikt sviesti vai arī iekerties nazī vai nažā aizsargā.
- Izmantojot akumulatoru pirmo reizi, uzlādējiēt to pilnībā. Skatiet norādījumus nodajā “Akumulatora uzlāde”.
- Mašīnas lietotājam jānodrošina, lai citi cilvēki vai dzīvnieki darba laikā neatrastos darba vietai tuvāk par 15 metriem. Ja vairāki lietotāji strādā vienā darba vietā, drošības attālumam starp tiem jābūt ne mazākam par 15 metriem.
- Pirms lietošanas veiciet mašīnai vispārējo pārbaudi, skat. apkopes grafiku.

Darba zonas drošība

- **Uzturiet darba zonā tīrību un kārtību.** Nekārtība un nepietiekams apgaismojums var izraisīt negadījumu.
- **Neizmantojiet mehāniskos instrumentus sprādzienbīstamā vidē, kurā atrodas uzliesmojoši šķidrumi, gāzes vai atkritumi.** Mehāniskie instrumenti rada dzirksteles, kas var izraisīt atkritumu vai izgarojumu uzliesmošanu.
- Nelietojiet lietus laikā.
- **Mehānisko instrumentu izmantošanas laikā nepieļaujiet, ka tuvumā atrodas bērni vai nepiederošas personas.** Izklaidības rezultātā Jūs varat zaudēt kontroli.

Elektrodrošība

- **Mehāniskā instrumenta spraudņiem jāatbilst kontaktligzdām.** Nekad nepārveidojiēt spraudni jebkādā veidā. Nekad neizmantojiēt jebkādus spraudņu adapterus ar iezemētiem mehāniskajiem instrumentiem. Nepārveidoti spraudni un atbilstošas kontaktligzdas samazina elektrošoka risku.
- **Izvaieties no ķermeņa saskarsmes ar tādām iezemētām virsmām kā caurules, radiatori, plītis un ledusskapji.** Ķermenim saskaroties ar iezemējumu, pastāv paaugstināts elektrošoka risks.
- **Nepakļaujiēt instrumentus lietus vai mitruma iedarbībai.** Mehāniskajā instrumentā iekļuvus ūdens palielina elektrošoka risku.

Izvaieties no bīstamas vides. Nelietojiet ierīci mitrā un slapjā vietā. Lietojiet pareizo ierīci. Lietojiet ierīces tikai tai paredzētajiem darbiem.

- **Izmantojiēt vadu pareizi.** Nekad neizmantojiēt vadu mehāniskā instrumenta pārvietošanai, vilkšanai vai izslēgšanai. **Sargājiēt vadu no karstuma, naftas produktiem, asām malām vai kustīgām daļām.** Bojāti vai sapinušies vadi palielina elektrošoka risku.
- **Strādājiēt ar mehānisko instrumentu ārpus telpām, izmantojiēt ārpustelpu apstākļiem piemērotu pagarinātāju.** Šāda pagarinātāja izmantošana samazina elektrošoka risku.
- **Ja tomēr ir nepieciešams strādāt ar elektrisko instrumentu mitrā darba vidē, izmantojiēt paliekošās strāvas ierīci (RCD).** Izmantojot RCD, tiek samazināts elektrošoka risks.

Personīgā drošība

- **Saglabājiēt modrību, sekojiēt līdzi tam, ko Jūs darāt, un rīkojieties ar mehānisko instrumentu saprātīgi.** Neizmantojiēt mehānisko instrumentu, ja esat noguris vai narkotiku, alkohola vai medikamentu ietekmē. Maza neuzmanība mehāniskā instrumenta izmantošanas laikā var izraisīt nopietnus ievainojumus.
- **Izmantojiēt individuālos aizsardzības līdzekļus. Vienmēr izmantojiēt acu aizsargus.** Tādi aizsardzības līdzekļi kā putekļu maska, nesliidoši apavi, ķivere vai dzirdes orgānu aizsargi, izmantojot tos attiecīgos apstākļos, samazina ievainojumu risku.
- **Novērsiēt mehāniskā instrumenta patvaļīgu ieslēgšanos.** Pārliecināties, ka pirms pieslēgšanas strāvas avotam un/vai baterijas ievietošanas instrumenta pacelšanas vai pārvietošanas slēdzis ir stāvoklī „OFF” („IZSLĒGTS”). Mehāniskā instrumenta pārvietošana, turot pirkstu uz slēdža, vai strāvas pieslēgšana instrumentam ar ieslēgtu slēdzi var izraisīt nelaimes gadījumu.
- **Pirms mehāniskā instrumenta ieslēgšanas novāciet regulēšanas atslēgu vai uzgriežņatslēgu.** Mehāniskā instrumenta kustīgajā daļā atstāta atslēga vai uzgriežņatslēga var izraisīt ievainojumu.

VISPĀRĒJAS DROŠĪBAS INSTRUKCIJAS

- **Strādājiet stabilā stāvoklī. Vienmēr strādājiet uz stabila pamata un ievērojiet līdzsvaru.** Tas nodrošina labāku mehāniskā instrumenta kontroli negaidītās situācijās.
- **Izmantojiet atbilstošu apģērbu. Nevelciet pārāk brīvu apģērbu vai rotaslietas. Sargiet savus matus, apģērbu un cimdus no kustīgajām daļām.** Brīvs apģērbs, rotaslietas vai gari mati var iekerties kustīgajās daļās.
- **Ja ierīcei ir paredzēts savienojums ar atkritumu novades un savākšanas piederumiem, nodrošiniet to pienācīgu pievienošanu un izmantošanu.** Atkritumu savākšana samazina ar tiem saistītos riskus.
- Vibrāciju emisija elektriskā instrumenta faktiskās izmantošanas laikā var atšķirties no noteiktās kopējās vērtības, kas ir atkarīgs no instrumenta lietošanas veida. Lai pasargātu sevi, operatoriem ir jāzina, kādi drošības pasākumi ir veicami, kas noteikti, balstoties uz iedarbības novērtējumu faktiskās izmantošanas apstākļos (ņemot vērā visas darbības cikla daļas, piemēram, brīdī, kad instruments ir izslēgts, un, kad tas darbojas tukšgaitā, papildus kopā ar blokatoru).

Mehāniskā instrumenta izmantošana un apkope

- **Strādājot ar mehānisko instrumentu, izvairieties no spēka pielietošanas. Izmantojiet tādu mehānisko instrumentu, kas atbilst Jūsu darba mērķiem.** Ar atbilstošu mehānisko instrumentu darbu var paveikt labāk, drošāk un tādā kvalitātē, kādai tas ir paredzēts.
- **Neizmantojiet mehānisko instrumentu, ja to nevar ieslēgt un izslēgt.** Ikviens mehāniskais instruments, kuru nav iespējams kontrolēt ar slēdzi, ir bīstams un tas ir jāremontē.
- **Pirms jebkādas instrumentu regulēšanas, piederumu maiņas vai novietošanas glabāšanā atvienojiet vadu no strāvas avota un/vai baterijas.** Šādi preventīvi drošības pasākumi samazina mehāniskā instrumenta nejaušanas ieslēgšanās risku.
- **Uzglabājiet neizmantojamus mehāniskos instrumentus bērnēm nepieejamā vietā un neļaujiet strādāt ar mehānisko instrumentu personām, kuras nepārzina mehānisko instrumentu vai šo instrukciju.** Mehāniskie instrumenti neapmācītu lietotāju rokās ir bīstami.
- **Kopiet mehāniskos instrumentus. Pārlicinieties, vai viss ir pareizi noregulēts, pārbaudiet kustīgo daļu stiprinājumus, vai kādas daļas nav bojātas, kā arī citus apstākļus, kas var ietekmēt mehāniskā instrumenta darbību. Bojājuma gadījumā mehāniskajam instrumentam pirms izmantošanas ir jāveic remonts.** Slikti kopti mehāniskie instrumenti izraisa daudzus negadījumus.
- **Uzturiet griezējinstrumentus asus un tīrus.** Pienācīgi uzturēti griezējinstrumenti ar asiem asmeņiem reti iestrēgst un ir vieglāk vadāmi.

- **Izmantojiet mehānisko instrumentu, piederumus, instrumenta uzgaļus utt. saskaņā ar šo instrukciju, ievērojot darba apstākļus un veicamos darbus.** Mehāniskā instrumenta izmantošana tam neparedzētiem mērķiem var izraisīt bīstamas situācijas.

Akumulatora rīka lietošana un apkope

- **Uzlādei izmantojiet tikai ražotāja norādīto lādētāju.** Lādētājs, kas ir piemērots viena tipa bateriju paketei, var radīt ugunsgrēka risku. Lietojot to ar cita veida bateriju paketi.
- **Izmantojiet elektriskos instrumentus tikai ar precīzi tiem paredzētajām bateriju paketēm.** Jebkuras citas bateriju paketes lietošana var radīt savainojuma un ugunsgrēka risku.
- **Kad bateriju pakete netiek izmantota, turiet to prom no citiem metāla priekšmetiem, piemēram, papīra saspaudēm, monētām, atslēgām, naglām, skrūvēm un citiem nelieliem metāla priekšmetiem, kas var savienot vienu spaili ar otru.** Baterijas spaili savienošana var radīt apdegumus vai ugunsgrēku.
- **Nepiemērotos apstākļos no baterijas var izteciēt šķidrums; izvairieties no saskares. Ja nejauši nonākat saskarē ar to, skalojiet ar lielu ūdens daudzumu. Ja šķidrums nonāk acīs, meklējiet medicīnisku palīdzību.** No baterijas iztecējis šķidrums var radīt kairinājumu vai apdegumus.

Apkope

- **Jūsu mehāniskā instrumenta apkopi var veikt tikai kvalificēts meistars, izmantojot tikai oriģinālās rezerves daļas.** Tas nodrošinās mehāniskā instrumenta drošību.

Vienmēr izņemiet akumulatoru pirms:

- lietotājs atstāj mašīnu;
- nosprostošana tīrīšanas.
- Pirms iekārtas tehniskās apkopes vienmēr izņemiet akumulatoru.
- Ja trāpāt kādam svešķermenim vai sajūtat spēcīgas vibrācijas, izslēdziet iekārtu. Izņemiet no iekārtas akumulatoru un pārbaudiet, vai iekārta nav bojāta. Ja mašīnai rodas normām neatbilstoša vibrācija, nekavējoties pārbaudiet.

VISPĀRĒJAS DROŠĪBAS INSTRUKCIJAS

SVARĪGI!

Griešanas mehānisms pēc iekārtas izslēgšanas uzreiz neapstājas.

Iekārtu nedrīkst lietot personas (tostarp bērni) ar ierobežotām fiziskajām, maņas vai garīgajām spējām un nepietiekamu pieredzi vai zināšanām, izņemot gadījumus, kad par šo personu drošību atbildīgā persona šīs personas uzrauga vai ir atbilstoši instruējus. Uzraugiet, lai bērni ar iekārtu nespēlotos.

Nekādā gadījumā neļaujiet bērniem vai citām atbilstoši neapmācītām personām strādāt ar iekārtu, mainīt akumulatoru vai veikt iekārtai tehnisko apkopi. Minimālais lietotāju vecums var būt noteikts ar vietējās likumdošanas aktiem.

Uzglabājiet aprīkojumu noslēgtā vietā, lai tas nav pieejams bērniem un citām nepiederošām personām.

Turiet rokas un kājas drošā attālumā no griešanas mehānisma, jo īpaši iekārtas motora iedarbināšanas laikā.

Nodrošiniet, lai visi drošības aizsargi būtu uzstādīti un labā darba stāvoklī.

Nekad nelietojiet mašīnu, ja esat noguris, ja esat dzēris alkoholiskus dzērienus, vai, ja lietojiet medikamentus, kas var ietekmēt redzi, prāta spējas, vai koordināciju.

Lietojiet individuālo drošības aprīkojumu. Skatīt norādījumus zem rubrikas Individuālais drošības aprīkojums.

Izslēdziet iekārtu, ko nepieciešams pārvietot. Nododot iekārtu citai personai, vienmēr izņemiet akumulatoru.

Šo izstrādājumu drīkst lietot tikai ar mūsu ieteiktajām griešanas ierīcēm, kas uzskaitītas tehnisko datu sadaļā.

Nekad nelietojiet mašīnu, kas ir pārveidota tā, ka tā neatbilst sākuma konstrukcijai. Iekārtu nedrīkst lietot sprādzienbīstamu vai viegli uzliesmojošu vielu tuvumā.

Nekad nelietojiet bojātu mašīnu. Ievērojiet šajā rokasgrāmatā aprakstītās drošības pārbaudes, tehniskās apkopes un remonta instrukcijas. Dažus apkopes un remonta darbus drīkst veikt tikai apmācīti un kvalificēti speciālisti. Skatiet instrukcijas nodaļā Apkope. Izmantojiet tikai oriģinālās rezerves daļas.

Vienmēr pārbaudiet, vai iekārtas ventilācijas spraugas nav aizsērējušas.

Pirms iedarbināšanas jābūt piestiprinātiem visiem pārsegumiem, aizsargiem un rokturiem. Mašīnu izmantojiet tikai dienas gaismā vai spēcīgi pagaismotās vietās.

Iekārtu nedrīkst lietot sliktos laikapstākļos, piemēram, miglā, lietus laikā, mitrās vai slapjās vietās, stiprā vējā, lielā aukstumā, gadījumos, ja ir paredzama zibeņošana utt. Ļoti karstā laikā iekārta var pārkarst.

Rīkojieties saprātīgi

Nemiet vērā, ka visas iespējamās situācijas nav iespējams aplūkot. Vienmēr esiet piesardzīgs un strādājiet apdomīgi. Izvairieties no situācijām, kurās nejutaties droši. Ja pēc šo instrukciju izlasīšanas jums ir kādi jautājumi, lūdz, konsultējieties ar speciālistu.

Svarīgi



BRĪDINĀJUMS! Šis aparāts darbības laikā rada elektromagnētisko lauku. Pie nosacītiem apstākļiem šis lauks var traucēt aktīvā vai pasīvā medicīniskā implanta darbību. Lai mazinātu risku gūt nopietnus vai dzīvībai bīstamus ievainojumus, personām ar medicīnisko implantu iesakām pirms aparāta ekspluatācijas konsultēties ar savu ārstu un medicīniskā implanta ražotāju.



BRĪDINĀJUMS! Neļaujiet bērniem lietot iekārtu vai uz turēties tās tuvumā. Tā kā iekārtu ir vienkārši iedarbināt, bērni to var nejausi iedarbināt. Tas radīs smagu traumu risku. Tāpēc, ja iekārtu glabājat nomalpus, vienmēr atvienojiet akumulatoru.

Individuālais drošības aprīkojums

SVARĪGI!

Nepareizas vai neuzmanīgas lietošanas gadījumā zālāja trimēris ir bīstams un var radīt operatoram vai citiem smagas vai nāvējošas traumas. Tāpēc ir ļoti svarīgi pirms lietošanas izlasīt un izprast šīs instrukcijas saturu.

Jebkuros mašīnas lietošanas gadījumos ir jālieto valsts iestāžu atzīts individuālais aizsargaprīkojums. Individuālais aizsargaprīkojums nesamazina traumu risku, bet tikai samazina ievainojuma bīstamības pakāpi nelaimēs gadījumā. Lūdziet pārdevēja palīdzību, izvēloties nepieciešamo aprīkojumu.



BRĪDINĀJUMS! Lietojot dzirdes aizsargaustīņas, esiet modri, lai savlaicīgi pamanītu brīdinājuma signālus vai sadzirdētu saucienus pēc palīdzības. Dzirdes aizsargaustīņas noņemiet uzreiz, kad motors ir apstājies.



BRĪDINĀJUMS! Dzinēja korpusa sakarst un rada apdegumu risku. Strādājot ar trimera galvu, uzvelciet cimdus.

Vienmēr lietojiet:

- Aizsargaustīņas
- Aizsargbrilles vai vizieri
- Cimdi jālieto nepieciešamības gadījumos, piemēram, montējot griešanas aprīkojumu.
- Izmantojiet neslidošus un stabilus zābakus.
- Lietojiet pret iepļisumiem izturīga auduma apģērbu un izvairieties no pārāk valīgām drēbēm, kas viegli ieķeras krūmos un zaros. Vienmēr valkājiet izturīgas garās bikses.

VISPĀRĒJAS DROŠĪBAS INSTRUKCIJAS

Negreznoieties ar rotas lietām, nevelciet šortus, sandales un nestrādājiet basām kājām. Uzmaniēties, lai mati nekarājas uz pleciem.

- Pirmās medicīniskās palīdzības aptiecināi ir vienmēr jābūt pa rokai.

Mašīnas drošības aprīkojums

Šajā nodaļā tiek paskaidrota mašīnas drošības detaļu nozīme, to funkcijas un kā tiek veikta to kontrole un apkope, lai garantētu drošības aprīkojuma nevainojamu darbību. Lai atrastu šīs detaļas jūsu mašīnā, skatiet nodaļu Kas ir kas?

Ja iekārtas apkope netiek veikta pareizi un servisu un/vai remontu veic neprofesionāli, iekārtas kalpošanas laiks saīsināsies un pakļausit sevi traumam riskam. Ja ir nepieciešama papildu informācija, zazinieties ar tuvāko servisa darbnīcu.

SVARĪGI!

Mašīnas servisu un labošanu var veikt personas ar speciālu izglītību. Īpaši tas attiecas uz mašīnas drošības aprīkojumu. Ja mašīna neatbilst zemāk uzskaitītās kontroles prasībām, jums ir jāgriežas servisa darbnīcā. Jebkuras mūsu preces iegāde garantē profesionālas labošanas un servisa pieejamību. Ja pārdevējs, kas jums pārdeva mašīnu, nav mūsu firmas dīleris, palūdziet no viņa tuvākā specializētā servisa adresi.



BRĪDINĀJUMS! Nekad nelietojiet mašīnu ar bojātu drošības aprīkojumu. Mašīnas drošības aprīkojums ir jākontrolē un jātur, pamatojoties uz šajā nodaļā izklāstīto instrukciju. Ja jūsu mašīna neatbilst kontroles prasībām, nododiet to labošanai servisa darbnīcā.

Tastatūra

Nospiežot ieslēgšanas/izslēgšanas pogu (1) un turot nospiestu ilgāk par vienu sekundi, pārbaudiet, vai iekārta ieslēdzas vai izslēdzas. Zaļā LED gaismiņa (2) iedegsies vai nodzīsies.

Mirgojošs brīdinājuma apzīmējums (2) un zaļā LED gaismiņa (2) var nozīmēt, ka: **(5. attēls)**

- nav pieejama pilna jauda un iekārta nevar ieslēgt. Atlaidiet spēka sprūdu un iekārta aktivizēsies.
- iekārta ir bloķēta. Izslēdziet iekārta. Izņemiet no iekārtas akumulatoru. Notīriet zāli vai citus svešķermeņus, kas ir aptinūšies ap trimera galvu.
- iekārta ir pārslogota pārslogotas griešanas dēļ. Atlaidiet spēka sprūdu un iekārta aktivizēsies.

Ja mirgo brīdinājuma simbols (3), iekārta ir pārāk karsta un izslēdzas. Kad temperatūra atkal ir normāla, iekārta drīkst ieslēgt un turpināt lietot.

Sarkanā brīdinājuma gaisma (3) norāda, ka iekārtai nepieciešams serviss.

Spēka sprūda bloķētājs

Spēka sprūda bloķētājs ir paredzēts nejaūšas spēka sprūda iedarbināšanas novēršanai. Nospiežot bloķētāju (1) (proti, satverot rokturi), spēka sprūds atbrīvojas (2). Atlaižot rokturi, spēka sprūds un spēka sprūda bloķētājs, atgriežas sākuma pozīcijās. Tas notiek ar divu nesaisītu atsperu sistēmu palīdzību. **(6. attēls)**

Pārbaudiet, vai spēka sprūds ir nobloķēts, kad spēka sprūda slēdzene ir sākuma pozīcijā. **(7. attēls)**

Nospiediet spēka sprūdu un pārbaudiet, vai pēc atlaišanas tas atgriežas sākuma pozīcijā. **(8. attēls)**

Pārbaudiet, vai spēka sprūds un spēka sprūda bloķētājs pārvietojas brīvi un atgriežas atsperu darbības pareizi. **(9. attēls)** Skatīt instrukcijas sadaļā par iekārtas iedarbināšanu. Iedarbiniet iekārta un padodiet pilnu gāzi. Atlaidiet spēka sprūdu un pārbaudiet, vai griešanas ierīce pilnībā apstājas.

Griešanas aprīkojuma aizsargaprīkojums

Šis aizsargs ir paredzēts, lai novērstu darba laikā vieglu priekšmetu izviesšanu lietotāja virzienā. Aizsargs ierobežo arī lietotāja kontaktu ar griešanas aprīkojumu. **(10. attēls)**

Pārbaudiet, vai aizsargaprīkojums ir nebojāts un nav ieleplaisājis. Normāli aizsargaprīkojumu, ja tas ir cietis triecienus vai ir ieleplaisājis.

Vienmēr lietojiet specifiskam griešanas aprīkojumam speciāli rekomendētu aizsargaprīkojumu. Skatiet nodaļu Tehniskie dati.



BRĪDINĀJUMS! Nekādā gadījumā nedrīkst izmantot griešanas aprīkojumu, ja nav uzstādīts atzīts aizsargaprīkojums. Skatīt nodaļu Tehniskie dati. Ja aizsargaprīkojums tiek uzstādīts nepareizi vai tas ir bojāts, tas var izraisīt nopietnas traumas.



BRĪDINĀJUMS! Iekārtai ir raksturīgs ļoti zems vibrāciju līmenis. Personām ar asinsrites traucējumiem pārmērīga atrašanās vibrāciju ietekmē var izraisīt asinsrites vai nervu sistēmas saslimšanu. Apmeklējiet ārstu, ja jūtat pārmērīgas vibrāciju ietekmes simptomus. Tie var būt tirpšana, nejutīgums, "dūrieni", sāpes, vājums vai izmaiņas ādas krāsā un struktūrā. Šie simptomi parasti ir novērojami pirkstos, rokās vai locītavās.

Griešanas aprīkojums

Šajā nodaļā tiek apskatīta griešanas aprīkojuma pareiza ekspluatācija un apkope un korekta izvēle:

- Maksimāla griešanas efektivitāti.
- Pagarina griešanas aprīkojuma mūžu.

VISPĀRĒJAS DROŠĪBAS INSTRUKCIJAS

SVARĪGI!

Griešanas aprīkojumu lietot tikai komplektā ar mūsu ieteiktu aizsargaprīkojumu! Skatiet nodaļu Tehniskie dati.

Lai pareizi uztītu trimerauklu un izvēlētos pareizu tās diametru, sekojiet griešanas aprīkojumam pievienotajiem norādījumiem.

Pirms darba ar griešanas aprīkojumu, vienmēr izņemiet akumulatoru. Tas var turpināt griezties pat pēc droseles vadības atlaišanas. Pārbaudiet, vai griešanas aprīkojums ir pilnībā apstājies, un, pirms sākat darbu, izņemiet akumulatoru.

Trimera galviņa



BRĪDINĀJUMS! Vienmēr lietojiet tikai ieteikto trimmera kabeli. Skatiet tehniskos datus. Šīs instrukcijas neievērošana var izraisīt miesas bojājumus.

SVARĪGI!

Vienmēr pārliecinieties, vai trimera aukla uz spoles ir uztīta stingri un vienmērīgi, pretējā gadījumā mašīnai var rasties jūsu veselībai bīstamas vibrācijas.

- Lietojiet tikai ieteiktās trimmera galvas un trimmera auklas. Ražotājs ir pārbaudījis, ka tās ir piemērotas attiecīgajai motora jaudai. Tas ir īpaši svarīgi, ja lietojat pilnībā automatizētu trimmera galvu. Lietojiet tikai mūsu ieteikto griešanas ierīci. Skatīt tehnisko datu sadaļu. (25. attēls)
- Pamatā mazākai mašīnai nepieciešamas mazas trimmera galvas un otrādi. Tas ir tādēļ, ka, griežot zāli ar auklu, motors met auklu rādiusā ap trimera galvu un arī pārvar griežamās zāles pretestību.
- Auklas garums arī ir svarīgs. Garāka aukla pieprasa lielāku motora jaudu nekā īsa, tāda paša diametra aukla.
- Pārliecinieties, ka uz trimera aizsargaprīkojuma piestiprinātais nazis nav bojāts. To lieto, lai auklu nogrieztu pareizā garumā.
- Lai pagarinātu auklas darba mūžu, to var dažas dienas pamērcēt ūdenī. Tas padarīs auklu sikstāku un tā ilgāk kalpos. Dažādi auklu garumi pastiprinās vibrācijas. Lai iegūtu pareizā garuma auklu, pieskarieties trimera galvai.
- Lai pagarinātu auklas darba mūžu, to var dažas dienas pamērcēt ūdenī. Tas padarīs auklu sikstāku un tā ilgāk kalpos.

Trimera aizsargs

- Iebīdiet trimmera aizsargu trimmera galvā. **(34. attēls)**
- Nostipriniet trimmera aizsargu uz trimmera galvas korpusa. **(35. attēls)**

Trimera galviņas montāža

- Grieziet asmens asi, kamēr viens no atbalsta segmenta caurumiem sakrīt ar attiecīgu caurumu karterī.
- Ievietojiet slēdzējtapu atverē tā lai ass tiktu nofiksēta.
- Uzskrūvējiet trimera galvu pretēji tās griešanās virzienam.
- Demontāža notiek apgrieztā secībā. **(33. attēls)**

Cilpveidīgā roktura montāža

- Ieskrūvējiet skrūvi cilpveida rokturī.
- Iebīdiet cilpveida rokturi vārpstas stiprinājumā.
- Pievelciet skrūvi, kas nostiprina cilpveida rokturi. **(36. attēls)**
- Tagad pielāgojiet trimmeri, lai iegūtu ērtu pozu darbam. **(11. attēls)**

Augu aizsarga uzstādīšana

- Uzstādiet augu aizsargu trimmera galvas atverēs. **(37. attēls)**

AKUMULATORA IZMANTOŠANA

Akumulators

Displejā ir redzams akumulatora uzlādes līmenis un akumulatora klūmjū ziņojumi. Akumulatora uzlādes līmenis ir redzams piecas sekundes pēc iekārtas izslēgšanas vai akumulatora indikatora pogas nospiešanas (1). Atgadoties klūmei, uz akumulatora iedegas brīdinājuma apzīmējums (2). Skatīt klūmjū kodus. (27. attēls)

LED gaismiņas	Akumulators
Deg visas LED gaismiņas	Pilnībā uzlādēts (67% – 100%).
Deg LED 1, LED 2.	Akumulators ir 34%–66% uzlādēts.
Deg LED 1.	Akumulators ir 1 – %33% uzlādēts.
LED 1 mirgo.	Akumulators ir izlādējies. Uzlādējiet akumulatoru.

Ateriju lādētājs



BRĪDINĀJUMS! Elektrošoka un īssavienojuma risks. Izmantojiet apstiprinātas un nebojātas sienas kontaktligzdas. Pārļiecinieties, vai kabelis nav bojāts. Ja kabelim ir bojājumi, nomainiet to. Visus izstrādājuma bojājumus lūdziet salabot pilnvarotam apkopes dienesta pārstāvim.

Akumulatora lādētāja pieslēgšana

- Pieslēdziet akumulatora lādētāju atbilstoši spriegumam un frekvencei, kas norādīta uz nominālu plāksnītes.
- Ja akumulatora temperatūra pārsniedz 50 °C, akumulators netiks lādēts.

Akumulatora pievienošana pie lādētāja.

Regulāri pārbaudiet, vai akumulatora lādētājs un akumulators nav bojāti. Skatiet arī norādījumus zem rubrikas Apkope.

Pirms pirmās izmantošanas akumulators jāuzlādē. Piegādes laikā akumulatora uzlāde ir tikai 30%.

- Akumulatora pievienošana pie lādētāja. (14. attēls)
- Kad akumulators ir savienots ar lādētāju, tajā deg zaļā uzlādes lampiņa. Notiek uzlādes process. (13. attēls)
- Ja deg visas akumulatora LED gaismiņas, tas ir pilnībā uzlādēts. (12. attēls)
- Izvelciet spraudni. Nekad neraustiet strāvas kabeli, lai to atvienotu no kontaktligzdas.
- Atvienojiet uzlādes ierīci no akumulatora.

Uzlādes statuss

Litija jonu akumulatorus drīkst uzlādēt pie jebkura akumulatora izlādes līmeņa. Uzlādes procesu drīkst pārtraukt un sākt pie jebkura akumulatora izlādes līmeņa. Pilnībā uzlādēts

akumulators nezaudēs uzlādes kapacitāti pat tad, ja pēc uzlādes to atstāj lādētājā. (28. attēls)

Transports un uzglabāšana

- Uz ierīcē iekļautajiem litija jonu akumulatoriem attiecas tiesību aktos par bīstamām precēm minētās prasības.
- Komerciālajiem transportlīdzekļiem, piemēram, trešo pušu, ekspeditoru transportlīdzekļiem, ir jāievēro īpašas iepakojumu un marķējumu prasības.
- Sagatavojot preci izsūtīšanai, ir jākonsultējas ar bīstamā materiāla ekspertu. Lūdzu, ievērojiet arī iespējami detalizētākus valsts likumus.
- Aptiniet ar lenti vai nosedziet atvērtos kontaktus un iepakojiet akumulatoru tādā veidā, lai tas nevarētu pārvietoties pa iepakojumu.
- Transportēšanas vai glabāšanas nolūkos, izņemiet akumulatoru no iekārtas.
- Akumulatoru un lādētāju glabājiet sausā vietā, kur tas nevar sasalt.
- Neglabājiet akumulatoru vietās ar statisko elektrību. Neglabājiet akumulatoru metāla kastē.
- Glabājiet akumulatoru vietā, kur temperatūra ir no 5 °C līdz 25 °C. Neglabājiet to tiešos saules staros.
- Glabājiet akumulatora lādētāju vietā, kur temperatūra ir no 5 °C līdz 45 °C. Neglabājiet to tiešos saules staros.
- Akumulatora lādētāju glabājiet tikai slēgtā un sausā vietā.
- Akumulatoru noteikti glabājiet atsevišķi no lādētāja. Uzglabājiet aprīkojumu noslēgtā vietā, lai tas nav pieejams bērniem un citām nepiederošām personām.
- Raugiet, lai pirms novietošanas ilgstošā uzglabāšanā mašina ir labi notīrīta un tai ir veikts pilnīgs serviss.
- Aparātu var droši pārvadāt transportēšanas laikā.

Akumulatora, lādētāja un iekārtas likvidācija

Uz izstrādājuma vai tā iesaiņojuma esošie simboli norāda, ka ar šo izstrādājumu nevar rīkoties kā ar mājturības atkritumiem. Tas ir jānodod atbilstošā pārstrādes punktā elektriskā un elektroniskā aprīkojuma pārstrādei.

Nodrošinot pareizu šā izstrādājuma apstrādi, Jūs varat palīdzēt neitralizēt potenciālo negatīvo ietekmi uz dabu un cilvēkiem, ko pretējā gadījumā var izraisīt nepareiza atkritumu apsaimniekošana. Lai iegūtu plašāku informāciju par šī izstrādājuma pārstrādi, sazinieties ar savas pilsētas pašvaldību, mājturības atkritumu dienestu vai veikalu, kur iegādājāties šo izstrādājumu.

Pārbaude pirms iedarbināšanas

- Pārbaudiet, vai motors nav netīrs un saplaisājis. Lai no dzinēja korpusa notīrītu zāli un lapas, izmantojiet suku. Cimdi jālieto nepieciešamības gadījumos.
- Pārbaudiet, vai trimera galva ir pilnībā savienota ar trimeri.
- Pārbaudiet vai mašīna ir pilnīgi labā stāvoklī. Pārbaudiet vai visas skrūves un uzgriežņi ir pievilkti.
- Pārbaudiet trimergalviņu un trimera aizsargapriekojumu, vai tie nav bojāti un ar iekļāvumiem. Trимерa galviņu vai trimera aizsargapriekojumu, kas bijuši pakļauti sitieniem vai iekļāvumiem, nomainiet. (29. attēls)
- Nekad nelietojiet mašīnu bez aizsargapriekojuma vai ar defektīvu aizsargapriekojumu.
- Pirms mašīnas iedarbināšanas visiem vākiem ir jābūt pareizi piemontētiem un bez defektiem.
- Izmantojiet mašīnu vienīgi tam, kam tā paredzēta.

Pieslēdziet akumulatoru iekārtai.

Pārbaudiet, vai akumulators ir pilnībā uzlādēts. Lietojiet tikai Husqvarna oriģinālo akumulatoru. Skatiet tehniskos datus.

- Ievietojiet akumulatoru iekārtā. Akumulatora ievietošanai akumulatora turētājā jābūt vieglai. Ja tā nav, akumulators tiek ievietots nepareizi. Atskatot klikšķim, akumulators automātiski nofiksējas. Pārbaudiet, vai akumulators iekārtā ir ievietots pareizi. (15. attēls)

Iedarbināšana un apstādināšana



BRĪDINĀJUMS! Pārlicinieties, lai darba vidē neatrastos nepiederoši, citādi pastāv nopietnu traumu risks. Drošības attālumš ir 15 metri.

Iedarbināšana

Ieslēdziet iekārtu. Nospiediet un turiet ieslēgšanas pogu (vismaz vienu sekundi), kamēr iedegas zaļā LED gaismiņa. (30. attēls)

Nospiediet piedziņas mēlītes bloķēšanas pogu un pēc tam nospiediet piedziņas mēlīti — sāks griezties griešanas aprikojums.

Apstādināšana

Apturiet iekārtu, atlaižot strāvas slēdzi, un deaktivizējiet iekārtu.

Lai akumulatoru izņemtu, nospiediet abas akumulatora atbrīvošanas pogas un izvelciet akumulatoru. (16. attēls)

SVARĪGI! Lai novērstu iekārtas nejausās iedarbināšanas risku, vienmēr izņemiet akumulatoru.

DARBA TEHNIKA

Vispārējās darba instrukcijas

SVARĪGI!

Šajā sadaļā ir aprakstīti pamata drošības noteikti darbā ar zālāja trimeri.

Ja nonākat situācijā, kur jums nav skaidrs, kā rīkoties turpmāk, prasiet speciālista padomu. Sazinieties ar jūsu dīleri vai servisa darbnīcu.

Izvairieties no tādas lietošanas, kurai jūs neuzskatāt sevi par pietiekoši kvalificētu.



BRĪDINĀJUMS! Mašīna var izraisīt nopietnas ķermeņa traumas. Uzmanīgi izlasiet drošības instrukciju. Iemācieties pareizi lietot mašīnu.



BRĪDINĀJUMS! Pirms iekārtas tehniskās apkopes vienmēr izņemiet akumulatoru.

Drošības pamatnoteikumi

Lietojiet individuālo drošības aprīkojumu. Skatīt norādījumus zem rubrikas Individuālais drošības aprīkojums.

1 Uzmaniet apkārtni:

- Lai pārliecinātos, ka tuvumā nav cilvēku, dzīvnieku, vai priekšmetu, kas var ietekmēt jūsu kontroli pār mašīnu.
- Lai nodrošinātu, ka ne cilvēki, ne dzīvnieki vai čits nenonāk kontaktā ar griešanas aprīkojumu vai atsevišķiem priekšmetiem, ko izmet griešanas aprīkojums.
- **UZMANĪBU!** Nekad nelietojiet mašīnu, ja nav iespējams pasaukt palīdzību nelaiemes gadījumā. Ievērojiet, lai darba vietā neviens neatrastos jums tuvāk par 15 m.

2 Pārbaudiet darba zonu. Novāciet visus citus priekšmetus, piemēram, akmeņus, stikla lauskas, naglas, metāla paliekas, striķus un citus, kas var gadīties ceļā vai iesprūst griešanas ierīcē.

3 Iekārtu nedrīkst lietot sliktos laikapstākļos (piemēram, miglā, lietus laikā, stiprā vējā, lielā aukstumā utt.). Darbs nelabvēlīgos laika apstākļos ir nogurdinošs un var radīt bistamus apstākļus, kā piem. slidenas darba virsmas.

Drošības instrukcijas darba laikā

- Raugiet, lai jūs varat droši pārvietoties un stāvēt. Apskataties, vai jums apkārt nav kādi šķēršļi, kas var traucēt pēkšņu nepieciešamību pārvietoties (saknes, akmeņi, zari, bedres, utt.). Esiet sevišķi uzmanīgs, strādājot uz slīpas virsmas. **(17. attēls)**
- Nepārcentieties. Vienmēr ieturiet atbilstošu stāju un centieties saglabāt līdzsvaru.
- Slīpās virsmās stāviet stabili un ejiet, nevis skrieniet.
- Mašīnu vienmēr turiet ar abām rokām. Turiet mašīnu sava ķermeņa labajā sānu pusē. **(18. attēls)** Nedarbiniet mašīnu lielā ātrumā. Tā paveiks savu darbu labāk un ar

mazāku iespējamās traumas gūšanas risku, ja darbināsiet mašīnu ar tai paredzēto ātrumu.

- Visām ķermeņa daļām ir jābūt drošā attālumā no griešanas ierīces. Turiet griešanas ierīci zem vidukļa līnijas.
- Izslēdziet iekārtu, ko nepieciešams pārvietot. Nododot iekārtu citai personai, vienmēr izņemiet akumulatoru.
- Nekādā gadījumā nelieciet zemē ieslēgtu iekārtu un neaizmirstiet izņemt akumulatoru.
- Ja trāpāt kādam svešķermenim vai sajūtat spēcīgas vibrācijas, izslēdziet iekārtu. Izņemiet no iekārtas akumulatoru un pārbaudiet, vai iekārta nav bojāta.
- Ja sajūtat neparastas iekārtas vibrācijas, ņemiet jaunu ausku un iestatiet pareizu garumu – vibrācijām jābeidzas.
- Pēc darba posma pabeigšanas, atļaidiet spēka sprūdu sādi ietaupīsiet akumulatora enerģiju.
- Raugieties, lai trimmera korpusa ventilācijas atveres nekļūtu zāle un gruži.



BRĪDINĀJUMS! Ne lietotājs, ne kāds cits nedrīkst novākt nogrieztu materiālu motora ar griešanas ierīces darbības laikā, jo tas var izraisīt nopietnas traumas.

Lai noņemtu ap trimera galvu aptuņus materiālus, izslēdziet iekārtu un izņemiet akumulatoru – citādi pakļausit sevi traumu riskam. Darba laikā un īsu brīdi pēc darba reduktors var būt karsts. Pastāv apdegumu risks kontakta ar to gadījumā.



BRĪDINĀJUMS! Uzmanieties no izsviestiem priekšmetiem. Vienmēr lietojiet apstiprinātus acu aizsargus. Nekad nepārliecieties zem griešanas aprīkojuma aizsarga. Akmeņi, netīrumi utt, var tikt izsviesti un trāpīt acīs un izraisīt akklumu vai citas nopietnas traumas.

Nepiederošus turiet pa gabalu. Bērni, dzīvnieki un palīgi nedrīkst atrasties tuvāk darba vietai par 15 metriem. Ja kāds tuvojas, nekavējoties apstādiniet mašīnu. Nekad neizdariet pagriezienu ar mašīnu, pirms neesat paskatījies atpakaļ, ka drošības zonā neviens neatrodas.

Cilpveida rokturis un vārpstas regulēšanas ierīce (teleskopa vārpsta)

- Atbrīvojiet fiksēšanas rokturi noregulējiet rokturi pareizajā pozīcijā. **(11. attēls)**
- Atbrīvojiet vārpstas fiksatoru un uzstādiet vārpstas un fiksatora nepieciešamo garumu.

Drošības instrukcijas pēc darba pabeigšanas

- Pirms iekārtas tīrīšanas, remontēšanas un inspicēšanas, pārliecinieties, vai griešanas ierīce ir apstājusies. Izņemiet no iekārtas akumulatoru.

SavE mode

Iekārta ir aprīkota ar akumulatora taupības funkciju (SavE). Lai aktivizētu šo funkciju, nospiediet SavE pogu. Ja funkcija ir ieslēgta, iedegsies zaļa LED gaisma.

Vairumā gadījumu SavE režīms ir optimālais darba režīms, kas nodrošina visilgāko iekārtas darba laiku. Pēc darba posma pabeigšanas, atļaidiet spēka sprūdu sādi ietaupīt akumulatora enerģiju. **(32. attēls)**

Automātiskās izslēgšanas funkcija

Iekārta ir aprīkota ar automātiskās izslēgšanas funkciju, kas izslēdz iekārta ilgākas dikstāves gadījumā. Zaļā gaisma diode nodziest, un pēc 45 sekundēm iekārta tiek izslēgta.

Zāles apgriešana ar trimera galviņu



BRĪDINĀJUMS! Dažreiz starp aizsargapriekojumu un griešanas ierīci var iekerties zari vai zāle. Pirms iekārtas tīrīšanas vienmēr izņemiet akumulatoru.

Apgriešana

- Turiet trimera galvu mazliet virs zemes, sasvērtu nedaudz lenķi. Auklas gals ir tas, kas griež. Lai aukla strādā pati. Nespiediet to nekad ar varu griežamajā materiālā. **(19. attēls)**
- Aukla nogriež nepāraugušu zāli un nezāles, kas aug cieši pie sienām, sētām, kokiem un dobēm, bet tā arī var ievainot koku un krūmu mizu un iebojāt sētas stabus.
- Lai samazinātu augu ievainošanas risku, sāisniet auklu par 10–12 cm un samaziniet motora ātrumu.

Augsnes noskrāpēšana

- Augsnes noskrāpēšanas metode palīdz notīrīt no augsnes visu nevēlamo veģetāciju. Turiet trimmera galvu mazliet virs zemes un sasveriet to. Ļaujiet auklas galam sisties pie zemes ap kokiem, stabiem, dārza statujām, utt. IEVEROT! Šī metode paātrina auklas nodilšanu. **(20. attēls)**
- Aukla nodilst ātrāk un tā biežāk jāpavekl uz priekšu, ja ir strādāts pie akmeņiem, ķieģeļiem, betona virsmām, metāla sētām nekā, ja strādāts vietās, kur aukla atsitas pret kokiem vai koka sētām.
- Kad jūs apgriežat zāli vai skrāpējat veģetāciju (80%), lai pagarinātu auklas darba mūžu un mazinātu trimera galvas nodilšanu, nestrādājiet ar pilnu jaudu.

Pļaušana

- Trimeris ir piemērots pļaušanai vietās, kas nav pieejamas ar parasto zālāja pļaujmašīnu. Turiet auklu paralēli zemei. Nespiediet trimera galvu pie zemes, jo tas var sabojāt gan zālāju, gan pašu darba rīku. **(21. attēls)**

- Neļaujiet trimergalvai nepārtraukti pieskarties zemei normālas pļaušanas gaitā. Pastāvīga pieskaršanās zemei var izraisīt bojājumus un sekmēt trimera galvas nodilšanu.

Aizvākšana

- Rotējošās auklas ventilatora efekts var tik izmantots vienkāršai un ātrai nogrieztās zāles aizslaucīšanai. Turiet auklu paralēli un virs virsmas, kuru vēlaties notīrīt un virziet trimeri uz priekšu un atpakaļ. **(22. attēls)**
- Pļaujot un aizvācot noplauto zāli, lai panāktu labākos rezultātus, lietojiet pilnu droseles jaudu.

Inspicēšana un tehniskā apkope



BRĪDINĀJUMS! Pirms iekārtas tehniskās apkopes vienmēr izņemiet akumulatoru. Visus izstrādājuma bojājumus lūdziet salabot pilnvarotam apkopes dienesta pārstāvim.

SVARĪGI! Nekad netīriet akumulatoru un tā lādētāju ar ūdeni. Spēcīgi tīrīšanas līdzekļi var sabojāt plastmasas virsmas.

Mašīnas servisu un labošanu var veikt personas ar speciālu izglītību. Īpaši tas attiecas uz mašīnas drošības aprīkojumu. Ja mašīna neatbilst zemāk uzskaitītās kontroles prasībām, jums ir jāgriežas servisa darbnīcā. Jebkuras mūsu preces iegāde garantē profesionālas labošanas un servisa pieejamību. Ja pārdevējs, kas jums pārdeva mašīnu, nav mūsu firmas dīleris, palūdziet no viņa tuvākā specializētā servisa adresi. Izmantojiet tikai oriģinālās rezerves daļas. **(31. attēls)**

Regulāri pārbaudiet, vai akumulatora lādētājs un akumulators nav bojāti. **(4. attēls)**

Tīrīšana

Pēc lietošanas notīriet iekārtu.

Lai rokturi būtu līdzsvarā un nevibrētu, trimmera galviņa ir regulāri jātīra. Turklāt pārbaudiet, vai nav jātīra arī cita galviņas daļa un vārpsta.

Pirms akumulatoru ievietot lādētājā, vienmēr pārļiecinieties, vai akumulators un lādētājs ir tīrs un vai akumulatora un lādētāja spaiļi ir tīras un sausas. Akumulatora vadotnes sliedēm ir vienmēr jābūt tīrām.

Plastmasas daļas notīriet ar tīru un sausu drāniņu. **(34. attēls) (23. attēls)**

Vārpstas regulēšanas ierīce (teleskops)

Vārpstas sviru, kas paredzēta tās fiksēšanai, var regulēt.

- Lai pievilktu skrūvi, kas notur vārpstas regulēšanas ierīci, izmantojiet stienatslēgu. **(26. attēls)**

Trimmera auklas pārbaude

Lietojiet tikai ieteiktās trimmera galvas un trimmera auklas. Ražotājs ir pārbaudījis, ka tās ir piemērotas attiecīgajai motora jaudai. Tas ir īpaši svarīgi, ja lietojat pilnībā automatizētu trimmera galvu. Lietojiet tikai mūsu ieteikto griešanas ierīci. Skatīt tehnisko datu sadaļu.

Trimmergalviņa

Pārbaudiet, vai trimera galva nav bojāta un nav iepļisusi. Nomainiet trimera galvu, ja nepieciešams. **(24. attēls)**

- Izvelciet auklas montāžas bloku.
- Nomainiet trimera galvu.
- Uzstādiet trimera galvu.

Nomainiet trimera galvu.

- Ielieciet fiksācijas tapu (C) caurumā, lai noslēgtu asi. **(33. attēls)**
- Skrūvējiet trimmera galvu pretēji pulksteņrādītāja kustības virzienam.
- Uzstādiet trimera galvu.

APKOPE

Kļūmju meklēšanas shēma

Problēmu novēršana tiek vadīta ar tastatūru.

Tastatūra

Tastatūra	Iespējamās kļūmes	Iespējamā rīcība
Mirgojošs brīdinājuma indikators. Nr. 3 attēlā (5).	Pārslodze.	Trimmera galva ir iestrēgusi. Iznemiet no iekārtas akumulatoru. Paceliet trimmera galvu no zāles.
	Temperatūras novirze.	Ļaujiet iekārtai atdzist.
Mašīna nedarbosies.	Netīrumi un putekļi akumulatora savienotājos.	Tīriet ar saspiestu gaisu vai ar mikstu birsti.
	Spēka sprūds un aktivēšanas poga tiek nospiesti vienlaicīgi.	Atlaidiet spēka sprūdu un iekārta aktivizēsies.
Deg brīdinājuma indikators. Nr. 3 attēlā (5).	Apkope	Sazinieties ar apkopes pārstāvi.

Akumulatora un/vai lādētāja traucējumu meklēšana uzlādes laikā.

Akumulators

Gaismas diožu displejs	Iespējamās kļūmes	Iespējamā darbība
Mirgojošs brīdinājuma indikators. Nr. 2 attēlā (27).	Temperatūras novirze.	Izmantojiet akumulatoru vietā, kur temperatūra ir $-10\text{ }^{\circ}\text{C}$ – $40\text{ }^{\circ}\text{C}$.
	Pārspriegums.	Pārbaudiet, vai tikla spriegums atbilst tam, kas norādīts uz etiķetes, kas piestiprināta pie mašīnas. Iznemiet akumulatoru no lādētāja.
	Zem sprieguma	Uzlādējiet akumulatoru.
Deg brīdinājuma indikators. Nr. 2 attēlā (27).	Pārāk liela elementu atšķirība (1 V).	Sazinieties ar apkopes pārstāvi.

Ateriju lādētājs

Gaismas diožu displejs	Iespējamās kļūmes	Iespējamā darbība
Mirgo KĻŪDAS GAISMAS DIODE	Temperatūras novirze.	Izmantojiet akumulatora lādētāju tikai, ja apkārtējā temperatūra ir starp 5 un $40\text{ }^{\circ}\text{C}$.
Deg sarkanais LED indikators	Pārāk liela elementu atšķirība (1 V).	Sazinieties ar apkopes pārstāvi.

APKOPE

Apkopes grafiks



BRĪDINĀJUMS! Pirms iekārtas tehniskās apkopes vienmēr izņemiet akumulatoru. Visus izstrādājuma bojājumus lūdziet salabot pilnvarotam apkopes dienesta pārstāvim.

Zemāk ir redzams mašīnas apkopes pasākumu saraksts. Lielākā daļa no produktiem ir aprakstīti nodajā Apkope. Lietotājs drīkst veikt tikai tādas apkopes un servisa darbus, kas aprakstīti šajā lietošanas pamācībā. Plašāka mēroga iejaukšanās ir pieļaujama specializētā darbnīcā.

Apkope	Ikdienas apkope	Nedēļas apkope	Ikmēneša apkope
Notīriet iekārtas ārpusi ar tīru un sausu drāniņu. Netīriet ar ūdeni.	X		
Rokturiem jābūt sausiem un tīriem no smērvielas un eļļas.	X		
Pārbaudiet, vai ieslēgšanas un izslēgšanas poga darbojas pareizi un nav bojāta.	X		
Pārbaudiet, vai spēka sprūda bloķētājs un spēka sprūds darbojas pareizi no drošības skatupunkta.	X		
Pārbaudiet, vai vadības ierīces nav bojātas un ir darba kārtībā.	X		
Pārbaudiet, vai aizsargaprīkojums ir nebojāts un nav ieplaisājis. Nomainiet aizsargaprīkojumu, ja tas ir cietis triecienus vai ir ieplaisājis.	X		
Pārbaudiet, vai trimera galva nav bojāta un nav iepīļususi. Nomainiet trimera galvu, ja nepieciešams.	X		
Pārbaudiet, vai skrūves un uzgriežņi ir piegriezti.	X		
Pārbaudiet, vai akumulators nav bojāts.	X		
Pārbaudiet akumulatora uzlādes līmeni.	X		
Pārbaudiet, vai akumulatora lādētājs nav bojāts un darbojas.	X		
Pārbaudiet, vai akumulatora un iekārtas savienojumus, kā arī akumulatora un akumulatora lādētāja savienojumu.			X

TEHNISKIE DATI

Tehniskie dati

Modeļa apzīmējums	Husqvarna 115iL
Platforma	T1100EU
Motors	
Motora tips	BLDC
Izejošās ass ātrums, apgr./min.	5500
Plaušanas platums, mm	330
Svars	
Svars bez akumulatora, kg	3,45
Svars ar akumulatoru, kg	4,25
Trokšņa emisijas	
(skatīt piezīmi.1)	
Skaņas jaudas līmenis, mērīts dB(A)	85
Skaņas jaudas līmenis, garantēts L _{WA} dB(A)	91
Trokšņa līmeņi	
(skatīt 2. piezīmi)	
Skaņas spiediena līmenis pie operatora auss; mērīts saskaņā ar EN50636-2-91, dB(A)	77
Vibrācijas līmeņi	
(skatīt 3. piezīmi)	
Vibrācijas līmenis rokturī, mērīts atbilstoši standartiem EN50636-2-91, m/s ²	
Aprīkojumā iekļauta priekšējā/aizmugurējā trimmera galviņa (oriģinālā).	4,2/1,9

Piezīme 1: Trokšņa emisija apkārtņē ir mērīta kā trokšņa jauda (L_{WA}) saskaņā ar EK direktīvu 2000/14/EK. Atšķirība starp garantēto un izmērīto trokšņu līmeni ir tāda, ka garantētais trokšņu līmenis iekļauj arī mērījumu rezultātu izkliedi un novirzes starp dažādām attiecīgā modeļa iekārtā atbilstoši Direktīvai 2000/14/EK.

Piezīme Nr. 2: Sniegtajos datos par ekvivalenta trokšņa spiediena līmeni, aparātam ir tipiska statistiskā 2,5 dB (A) izkliede (standartnovirze).

Piezīme Nr. 3: Sniegtajos datos par vibrācijas līmeni ir tipiska 1 m/s² statistiskā izkliede (standarta novirze).

Savai iekārtai lietojiet tikai Husqvarna oriģinālo BLi akumulatoru.

115iL apstiprinātie akumulatori.				
Akumulators	BLi10		BLi20	
Tips	Litija jonu		Litija jonu	
Akumulatora kapacitāte, Ah	2,1 (VTC4)	2 (HD2)	4,2 (VTC4)	4 (HD2)
Spriegums, V	36	36,5	36	36,5
Svars, kg	0,7	0,7	1,2	1,2

Lādētāji, kas ir piemēroti norādītajiem akumulatoriem, BLi.	
Ateriju lādētājs	QC80
Elektrotīkla spriegums, V	100-240
Frekvence, Hz	50-60
Jauda, W	100
Izvades spriegums, V d.c. /ampē	36/2

Papildaprīkojums	Tips	Griešanas aprīkojuma aizsargaprīkojums, Art. nr.
Trimmera galviņa	T25B M8 (2,0 mm vads)	585 33 92-01

TEHNISKIE DATI

Garantija par atbilstību EK standartiem (Attiecas vienīgi uz Eiropu)

Mēs, **Husqvarna AB**, SE-561 82 Huskvarna, Zviedrija, tālr. nr.: +46-36-146500, apliecinām, ka zāles trimmeris **Husqvarna 115iL (platforma T100EU)**, sākot ar 2016. gada sērijas numuriem un turpmāk (gada skaitlis, pēc kura ir sērijas numurs, ir norādīts uz datu plāksnītes), atbilst PADOMES DIREKTIVĀ norādītajām prasībām:

- 2006. gada 17 maijs, Direktīva **2006/42/EK**, "par mašīnu tehniku".
- 2014. g. 26. februāris "par elektromagnētisko saderību" **2014/30/ES**.
- 2000. g. 8. maija "par trokšņu emisiju apkārtne" **2000/14/EK**.
- **2011/65/ES** (2011. gada 8 jūnijs) "par dažu bīstamu vielu izmantošanas ierobežošanu".

Izmantoti sekojoši standarti:

EN 60335-1:2012+A11:2014, EN 50636-2-91:2014, EN 55014-1:2006+A1:2009+A2:2011, EN 61000-4-2:2009, EN 61000-4-3:2006+A1:2008

0499, Société Nationale de Certification et d'Homologation, BP 23 L-5201 Sandweiler, Luxemburg, ir apstiprinājis atbilstību Padomes Direktīvas 2000/14/EK (2000. gada 8. maija) VI. pielikumam "attiecībā uz trokšņa emisiju vidē"). Sertifikāta numurs: **SNCH*2000/14*2005/88*2931*01**

Informāciju par trokšņu emisijām skatīt nodaļā Tehniskie dati.

Huskvarna 2017. gada 31. oktobris



Lars Roos, Nodaļas vadītājs (Pilnvarotais Husqvarna AB pārstāvis ir atbildīgs par tehnisko dokumentāciju.)

VYSVĚTLENÍ SYMBOLŮ

Symbole vyobrazené na tělese stroje:

Příklad původního švédského návodu k použití.

VÝSTRAHA! Vyžínače mohou být nebezpečné. Nepozorné nebo nesprávné použití může vést k vážnému nebo smrtelnému zranění uživatele nebo někoho jiného. Je mimořádně důležité, abyste si prostudovali tento návod k obsluze a pochopili jeho obsah. Než začnete stroj používat, prostudujte si, prosím, pečlivě návod k použití a ubezpečte se, že jste dokonale pochopili pokyny v něm uvedené.

Vždy používejte:

- Schválenou ochranu sluchu
- Schválená ochrana očí

Maximální otáčky výchozího hřídele, ot./min.



max
5500 rpm



Tento výrobek vyhovuje platným předpisům CE.

Udržujte dostatečnou vzdálenost od okolních osob.



Vždy používejte schválené ochranné rukavice.



Používejte pevnou neklouzavou obuv.



Symbole na výrobku nebo jeho obalu označují, že tento výrobek nesmí být likvidován jako domácí odpad. Výrobek musí být odevzdán do příslušného recyklačního zařízení. (Platí pouze pro Evropu)



Pozor na odvržené a odražené předměty.



Určeno pouze pro nekovové, pružné řezné vybavení, tzn. strunovou hlavu s žací strunou.



Nevystavujte je dešti.



Stejnoseměrný proud.

Emise hluku do okolí dle direktivy Evropského společenství. Emise stroje je udána v kapitole Technické údaje a na nálepce.



Typový štítek s výrobním číslem. yyyy znamená rok výroby, ww znamená týden výroby.

yyyywwxxxxx

Symbole na baterii nebo na nabíječce baterií:

Výrobek musí být odevzdán do příslušného recyklačního zařízení. (Platí pouze pro Evropu)



Transformátor se zabezpečením proti selhání



Nabíječku baterií používejte a skladujte pouze uvnitř.



Dvojitá izolace



Další symboly/štítky na zařízení se týkají zvláštních certifikačních požadavků pro určité obchodní trhy.

OBSAH

Obsah

VYSVĚTLENÍ SYMBOLŮ

Symboly vyobrazené na tělese stroje:	58
Symboly na baterii nebo na nabíječce baterií:	58

OBSAH

Obsah	59
Před startováním nezapomínejte na následující:	59

ÚVOD

Vážený zákazníku,	60
Co je co?	60

OBCENÁ BEZPEČNOSTNÍ OPATŘENÍ

Obecné bezpečnostní výstrahy pro elektrické nářadí .	61
Osobní ochranné pomůcky	63
Bezpečnostní vybavení stroje	64
Řezný mechanismus	64

MONTÁŽ

Kryt strunové hlavy	66
Montáž strunové hlavy	66
Montáž obloukového držadla	66
Montáž ochranného krytu rostlin	66

MANIPULACE S BATERIÍ

Baterie	67
Nabíječka akumulátoru	67
Přeprava a přechovávání	67
Likvidace baterie, nabíječky baterií a stroje	67

STARTOVÁNÍ A VYPÍNÁNÍ

Kontrola před startem	68
Připojte k zařízení baterii.	68
Startování a vypínání	68

PRACOVNÍ POSTUP

Obecné pracovní pokyny	69
------------------------------	----

ÚDRŽBA

Kontrola a údržba	71
Náprava závad	72
Schema technické údržby	73

TECHNICKÉ ÚDAJE

Technické údaje	74
ES Prohlášení o shodě	75

Před startováním nezapomínejte na následující:

Pečlivě si prostudujte návod k použití.



VÝSTRAHA! Dlouhodobé vystavování působení hluku může vést k trvalému poškození sluchu. Vždy používejte ochranu sluchu.



VÝSTRAHA! Konstrukce zařízení nesmí být za žádných okolností upravována bez svolení výrobce. Vždy používejte originální příslušenství. Nepovolené úpravy a/nebo příslušenství může vést k vážnému nebo smrtelnému zranění obsluhy nebo jiných osob.



VÝSTRAHA! Při nesprávném nebo neopatrném použití se travní vyžinač může stát nebezpečným nástrojem a může obsluhu nebo další osobám způsobit závažná nebo smrtelná poranění. Je velmi důležité přečíst si tento návod a porozumět jeho obsahu.

Vážený zákazníku,

Gratulujeme k vaší koupi výrobku firmy Husqvarna! Minulost firmy Husqvarna zasahuje až do roku 1689, kdy král Karl XI nechal na břehu potoka Husqvarna postavit továrnu na výrobu mušket. Umístění u potoka Husqvarna bylo logické, neboť byl potok používán k výrobě vodní síly a tím fungoval jako výrobní vodní síly. Během těch více než 300 let existence továrny Husqvarna v ní bylo vyráběno mnoho výrobků, od kamen na dřevo až k moderním kuchyňským spotřebičům, šicím strojům, jízdním kolům, motocyklům a jině. V roce 1956 byla uvedena na trh první motorová sekačka na trávu, po ní následovala motorová pila v roce 1959 a to je v tomto oboru dnes firma Husqvarna působi.

Husqvarna je dnes jedním z nejpřednějších světových výrobců lesních a parkových výrobků s kvalitou a výkonností jako nejvyšší prioritou. Obchodní ideou je vyvíjet, vyrábět a uvádět na trh motorem poháněné výrobky k práci v lese a parcích/zahradách a v oboru stavebním a inženýrských sítí. Cílem firmy Husqvarna je také být přední co do ergonomie, příjemného používání, bezpečnosti a úspory životního prostředí, proto jsme vyvinuli různé finisy ke zlepšení výrobků v těchto oborech.

Jsmo přesvědčeni o tom, že budete spokojeni a oceníte kvalitu a výkonnost našich výrobků po dlouhou dobu. Koupě některého z našich výrobků vám v případě potřeby dává přístup k profesionální pomoci ohledně oprav a servisu. Kdybyste zakoupili váš stroj jinde než u našich autorizovaných prodejců, zeptejte se jich na nejbližší autorizovanou servisní dílnu.

Doufáme, že budete s naším strojem spokojeni a že s ním budete pracovat nerozlučně po dlouhou dobu. Myslete na to, že tento návod k použití je cenný doklad. Tím, že budete sledovat jeho obsah (použití, servis, údržbu atd.), můžete značně prodloužit životnost stroje a jeho hodnotu při dalším prodeji. Budete-li váš stroj prodávat, pamatujte i na to, abyste předali novému vlastníkovi i návod k použití.

Děkujeme Vám, že vždy používáte výrobky Husqvarna!

Společnost Husqvarna AB se řídí strategií neustálého vývoje výrobku a proto si vyhrazuje právo měnit konstrukci a vzhled výrobků bez předchozího upozornění.

Co je co?

(Obrázek 1)

- 1 Strunová hlava
- 2 Kryt řezného vybavení
- 3 Trubka hřídele
- 4 Seřizovač hřídele (teleskopické)
- 5 Obloukové držadlo
- 6 Regulátor rukojeti
- 7 Klávesnice
- 8 Pojistka spouštěče
- 9 Spouštěč
- 10 Návod k použití
- 11 Zástrčka
- 12 Nabíječka akumulátoru
- 13 Indikátor napájení a výstražný indikátor
- 14 Tlačítko SavE (Úspora energie)
- 15 Tlačítko pro aktivaci a deaktivaci
- 16 Baterie
- 17 Tlačítko pro uvolnění baterie
- 18 Tlačítko ukazatele stavu baterie
- 19 Stav baterie
- 20 Výstražné ukazatele
- 21 Šestihřanný vsuvný klíč
- 22 Ochranný kryt rostlin

OBCENÁ BEZPEČNOSTNÍ OPATŘENÍ

Obecné bezpečnostní výstrahy pro elektrické nářadí



VÝSTRAHA! Pozorně si přečtěte všechna bezpečnostní upozornění a pokyny. Při nedodržení upozornění a pokynů může dojít k úrazu elektrickým proudem, požáru nebo vážnému poranění.

Než začnete stroj používat, prostudujte si, prosím, pečlivě návod k použití a ubezpečte se, že jste dokonale pochopili pokyny v něm uvedené.

(Obr. 1) až (Obr. 37) odkazují na obrázky na stranách 2 až 3.

- Stroj je určen výhradně k vyžínání trávy. Nikdy jej neosazujte kovovými žacími prvky. Používejte vyžinač pouze k určenému účelu.

UPOZORNĚNÍ! Uložte si veškerá upozornění a pokyny pro použití v budoucnu. Termín „elektrický nástroj“ v upozorněních označuje buď nástroj napájený ze sítě (kabelem), nebo napájený z baterií (bezdrátový).

Kontrola před startem

- Aby nemohlo dojít k nechtěnému spuštění stroje, vždy vyjměte baterii. Před údržbou stroje vždy vyjměte baterii.
- Před použitím stroje a po každém nárazu zkontrolujte, zda nevykazuje známky opotřebení a v případě potřeby proveďte nutné opravy.
- Zkontrolujte pracovní plochu. Odstraňte všechny volně ležící předměty, jako kameny, střepy, hřebíky, ocelové dráty, provazy atd., mohly by být odhozeny nebo se namotat na nůž nebo na kryt nože.
- Před prvním použitím baterii úplně nabijte. Přečtěte si pokyny v odstavci Nabíjení baterie.
- Uživatel stroje je povinen dohlédnout na to, aby se během práce nevyskytovala v okruhu 15 m žádná osoba nebo zvíře. Pokud na stejném pracovišti pracuje více uživatelů, musí být udržována bezpečnostní vzdálenost nejméně 15 m.
- Před použitím stroje proveďte celkovou kontrolu (viz plán údržby).

Bezpečnost pracovního prostoru

- **Udržujte pracovní prostor čistý a dobře osvětlený.** Přeplněné či tmavé prostory nahrávají nehodám.
- **Nepoužívejte elektrické nástroje ve výbušném prostředí, například v přítomnosti hořlavých kapalin, plynů či prachu.** Elektrické nástroje vytvářejí jiskry, které mohou zapálit prach nebo výpary.
- Nepoužívejte přístroj za deště.
- **Při práci s elektrickým nástrojem musí být děti i okolostojící osoby v dostatečné vzdálenosti.** Rozptýlení může způsobit, že ztratíte kontrolu nad nástrojem.

Bezpečnost při používání el. energie

- **Zástrčky elektrických nástrojů musí odpovídat el. zásuvce. Zástrčku nikdy žádným způsobem neupravujte. U uzemněných elektrických nástrojů nepoužívejte žádné adaptéry.** Původní zástrčky a odpovídající zásuvky snižují nebezpečí úrazu el. proudem.
- **Zabraňte tělesnému kontaktu s uzemněnými povrchy, např. trubkami, radiátory, sporáky a chladničkami.** Pokud je lidské tělo uzemněno, hrozí větší nebezpečí úrazu el. proudem.
- **Nevystavujte elektrické nástroje dešti nebo působení vlhkosti.** Pokud do elektrického nástroje vnikne voda, zvyšuje se nebezpečí úrazu elektrickým proudem.

Vyhnete se nebezpečnému prostředí. Nepoužívejte přístroj na vlhkých místech. Používejte vhodný přístroj; nepoužívejte přístroj pro jiné práce, než pro které je určen.

- **Nezacházejte hrubě s napájecím kabelem. Nikdy elektrický nástroj za kabel nenoste. Za kabel netahejte a neodpojujte nástroj od sítě taháním za kabel. Nevystavujte napájecí kabel působení tepla, oleje, nepoškodte ho ostrými hranami nebo pohyblivými částmi.** Poškozený nebo ohnutý kabel zvyšuje nebezpečí úrazu elektrickým proudem.
- Při používání elektrického nástroje venku použijte prodlužovací kabel určený pro venkovní použití. Použití kabelu určeného pro venkovní použití snižuje nebezpečí úrazu elektrickým proudem.
- **Pokud je nezbytné pracovat s el. nástrojem ve vlhkém prostředí, použijte zdroj s proudovým chráničem.** Použití proudového chrániče snižuje nebezpečí úrazu elektrickým proudem.

Osobní bezpečnost

- **Při práci s elektrickým nástrojem dávejte pozor, sledujte co děláte a používejte zdravý rozum. Nepracujte s elektrickým nástrojem pokud jste unaveni nebo jste pod vlivem drog, alkoholu či léků.** Při práci s elektrickým nástrojem stačí okamžik nepozornosti a následkem může být vážný úraz.
- **Používejte osobní ochranné pomůcky. Vždy používejte ochranu zraku.** Ochranné vybavení, např. protiprachová maska, neklouzavá ochranná obuv, přilba nebo ochrana sluchu použité správným způsobem snižují nebezpečí úrazu.
- **Zabraňte náhodnému spuštění. Před připojením k el. napájení nebo vložením baterií, zvednutím nebo nošením nástroje se přesvědčte, že je vypínač v pozici vypnuto (OFF).** Přenašením elektrických nástrojů s prstem na spoušti nebo zapnutých elektrických nástrojů nahráváte nehodám.
- **Před zapnutím el. nástroje vyjměte jakýkoli seřizovací klíč nebo klíč na matice.** Klíč ponechaný na rotující části el. nástroje může způsobit úraz.
- **Nezatahujte se příliš daleko. Neustále pevně stůjte a držte rovnováhu.** Budete tak mít lepší kontrolu nad nástrojem v neočekávaných situacích.

OBECNÁ BEZPEČNOSTNÍ OPATŘENÍ

- **Noste vhodný oděv. Nenoste volné oblečení ani šperky. Udržujte vlasy, oděv i rukavice mimo dosah pohyblivých částí.** Pohyblivé části mohou zachytit volný oděv, šperky nebo dlouhé vlasy.
- **Pokud jsou zařízení přizpůsobena pro připojení odsávačů a lapačů prachu, musí být připojeny a správně použity.** Použitím lapačů prachu snižujete rizika spojená s výskytem prachu.
- Emise vibrací během skutečného používání elektrického nástroje se mohou lišit od deklarované celkové hodnoty podle způsobu použití nástroje. Uživatelé musí podniknout bezpečnostní opatření, která je ochrání, založená na odhadu rizik při skutečných podmínkách během používání (musí vzít v úvahu všechny části provozního cyklu, kromě zapínání např. také vypínání a běh stroje ve volnoběžných otáčkách).

Použití elektrických nástrojů a péče o ně

- **Při práci s elektrickými nástroji nepoužívejte násilí. Používejte správný elektrický nástroj pro danou aplikaci.** Správný elektrický nástroj vykoná práci lépe a bezpečněji rychleji, pro kterou byl navržen.
- **Nepoužívejte el. nástroj, pokud nefunguje vypínač pro zapnutí a vypnutí.** Každý elektrický nástroj, který nelze ovládat vypínačem, je nebezpečný a musí se opravit.
- **Před jakýmkoli nastavováním, výměnou příslušenství nebo uložením el. nástroje odpojte zástrčku od napájení nebo vyndejte z nástroje baterie.** Takováto preventivní bezpečnostní opatření snižují riziko náhodného spuštění el. nástroje.
- **Nepoužívané el. nástroje ukládejte mimo dosah dětí a nedovoďte, aby s nástrojem pracovaly osoby, které ho dobře neznají nebo si nepřčetly tento návod k použití nástroje.** Elektrické nástroje jsou v rukou neproškolených uživatelů nebezpečné.
- **Provádějte údržbu el. nástrojů. Kontrolujte chybné zarovnání nebo spojení pohyblivých částí, rozbití jakýchkoli částí nebo jiné stavy, které mohou ovlivnit provoz elektrického nástroje. Pokud je elektrický nástroj poškozen, nechte ho opravit.** Mnohé nehody jsou způsobeny špatnou údržbou elektrických nástrojů.
- **Udržujte řezací nástroje ostré a čisté.** Správně udržované řezací nástroje s ostrým ostřím jsou méně náchylné k „zakousnutí“ a snadněji se ovládají.
- **Používejte elektrický nástroj, příslušenství a vsazené nože podle těchto pokynů. V úvahu je třeba brát pracovní podmínky a prováděnou práci.** Použitím elektrického nástroje k jinému účelu, než pro který je určen, může mít za následek vznik nebezpečné situace.

Použití nástrojů napájených z baterie a péče o ně

- **Baterii dobíjete pouze nabíječkou specifikovanou výrobcem.** Použití nabíječky vhodné pro jeden typ bateriového modulu může pro jiný typ bateriového modulu představovat nebezpečí vzniku požáru.
- **El. nástroje používejte pouze s příslušnými speciálními bateriovými moduly.** Při použití jakéhokoli jiného bateriového modulu hrozí riziko úrazu a požáru.
- **Když bateriový modul nepoužíváte, udržujte ho stranou od kovových předmětů, např. kancelářských sponek, mincí, klíčů, hřebíků, šroubů nebo jiných malých kovových předmětů, které by mohly spojit kontakty baterie.** Při zkratování kontaktů baterie může dojít k popáleninám nebo k požáru.
- **V nevhodných podmínkách může dojít k vytečení kapaliny z baterie; zabraňte kontaktu s kapalinou. Pokud dojde k náhodnému kontaktu, opláchněte postižené místo vodou. Pokud dojde k zasažení očí, vyhledejte lékařskou pomoc.** Kapalina vyteká z baterie může způsobit podráždění nebo popáleniny.

Servis

- **Servis elektrického nástroje smí provádět pouze kvalifikovaná osoba za použití identických náhradních součástí.** Tím bude zajištěna bezpečnost elektrického nástroje.

Baterii vyjměte vždy, když:

- Stroj opustíte.
- Odstraňujete nečistoty.
- Před údržbou stroje vždy vyjměte baterii.
- Pokud zasáhnete nějaký předmět nebo pokud dojde k vibracím, zařízení okamžitě zastavte. Vyjměte baterii ze zařízení a zkontrolujte, zda není zařízení poškozené. Pokud stroj začne nezvykle vibrovat, okamžitě jej zkontrolujte.

OBEČNÁ BEZPEČNOSTNÍ OPATŘENÍ

UPOZORNĚNÍ!

Žáci nástroj se po vypnutí stroje nezastaví okamžitě.

Toto zařízení není určeno k použití osobami (včetně dětí) s omezenými fyzickými, smyslovými nebo duševními schopnostmi nebo s nedostatečnými zkušenostmi či znalostmi, pokud nejsou pod dozorem nebo pokud jím osobou, zodpovídající za jejich bezpečnost, nebyly sděleny pokyny k používání zařízení. Děti by měly být pod dozorem, aby si se zařízením nehrály.

Stroj ani baterii nikdy nedovolte používat dětem nebo osobám, které nejsou k jejich používání vyškoleny. Věk obsluhy může být upraven místními zákony.

Skladujte zařízení v uzamykatelném prostoru mimo dosah dětí a nepovolovaných osob.

Po celou dobu práce se strojem a obzvláště ve chvíli zapínání motoru držte ruce a nohy v bezpečné vzdálenosti od oblasti sečení.

Ujistěte se, že jsou všechny bezpečnostní kryty na svém místě a v dobrém stavu.

Nikdy nepoužívejte stroj, jste-li unaveni, jestliže jste požili alkohol nebo jestliže užíváte léky, které by mohly ovlivnit váš zrak, úsudek nebo pohybovou koordinaci.

Používejte osobní ochranné pomůcky. Viz pokyny v části Osobní ochranné pomůcky.

Pokud je nutné stroj přenést na jiné místo, vypněte jej. Při předávání stroje jiné osobě vždy vyjměte baterii.

Jediným příslušenstvím, které se smí používat spolu s tímto produktem, je žací nástavec, který doporučujeme v kapitole Technické údaje.

Nikdy nepoužívejte stroj, jehož konstrukce byla jakkoli pozměněna oproti jeho původním specifikacím. Nikdy stroj nepoužívejte v blízkosti výbušných nebo hořlavých materiálů.

Nikdy nepoužívejte stroj, který není zcela v pořádku.

Dodržujte pokyny pro kontroly, údržbu a servis popsané v této příručce. Některé úkony údržby a opravy mohou provádět pouze vyškolení a kvalifikovaní odborníci. Viz pokyny v části Údržba. Používejte pouze originální náhradní díly.

Větrací otvory musí být za všech okolností průchozí a bez nečistot.

Před zahájením práce musí být upevněny všechny ochranné kryty a rukojeti. Stroj používejte pouze za denního světla nebo v dostatečném osvětlení.

Nepoužívejte stroj za nepříznivého počasí (např. za mlhy, deště, ve vlhkém nebo mokřím prostředí, za silného větru, velmi nízkých teplot, bouří atd.). Extrémně vysoké teploty mohou způsobit přehřátí zařízení.

Vždy používejte zdravý rozum

Není možné zmínit všechny představitelné situace, se kterými se můžete setkat. Budte stále opatrní a používejte zdravý rozum. Vyvarujte se veškerých situací, které podle vašeho mínění přesahují vaše schopnosti. Pokud vám i po přečtení tohoto návodu nebudou postupy při obsluze zcela jasné, měli byste se před pokračováním obrátit na odborníka.

Upozornění



VÝSTRAHA! Tento stroj vytváří během provozu elektromagnetické pole. Toto pole může za určitých okolností narušovat funkci aktivních či pasivních implantovaných lékařských přístrojů. Pro snížení rizika vážného či smrtelného poranění doporučujeme osobám s implantovanými lékařskými přístroji poradit se před použitím stroje s lékařem a s výrobcem implantovaného lékařského přístroje.



VÝSTRAHA! Nenechte nikdy děti zařízení používat nebo se zdržovat v jeho blízkosti. Jelikož lze zařízení snadno spustit, mohou jej spustit i děti, pokud nejsou celou dobu pod dozorem. To znamená riziko vážného úrazu. Proto ze zařízení v době, kdy není plně pod dozorem, vždy vyjměte baterii.

Osobní ochranné pomůcky

UPOZORNĚNÍ!

Při nesprávném nebo neopatrném použití se travní vyžinač může stát nebezpečným nástrojem a může obsluze nebo dalším osobám způsobit závažná nebo smrtelná poranění. Je nadmíru důležité přečíst si tento návod a porozumět jeho obsahu.

Při každém použití stroje je nutné používat schválené osobní ochranné pomůcky. Osobní ochranné pomůcky nemohou vyloučit nebezpečí úrazu, ale slouží k míru poranění v případě, že dojde k nehodě. Požádejte svého prodejce o pomoc při výběru správného vybavení.



VÝSTRAHA! Používáte-li ochranu sluchu, vždy je nutné dávat pozor na výstražné signály nebo volání. Ochranu sluchu sejměte vždy hned po zastavení motoru.



VÝSTRAHA! Vzhledem k tomu, že převodová skříň může být velmi horká, může dojít k popálení. Při práci s hlavicí vyžinače používejte rukavice.

Vždy používejte:

- Ochrana sluchu
- Ochranné brýle či štít
- V případě potřeby použijte rukavice, např. při montáži řezného vybavení.
- Používejte pevnou neklouzavou obuv.
- Používejte oděv z pevné látky a vyhněte se příliš volným částem oděvu, které mohou být zachyceny křovínamy nebo větvemi. Používejte vždy dlouhé silné kalhoty. Nepoužívejte šperky, krátké kalhoty nebo sandály a

OBECNÁ BEZPEČNOSTNÍ OPATŘENÍ

nepracujte bosi. Upravte si účes tak, aby vám vlasy nevisely pod ramena.

- Vždy mějte po ruce soupravu pro poskytování první pomoci.

Bezpečnostní vybavení stroje

Tato část popisuje bezpečnostní vybavení stroje, jeho účel a způsob, kterým by se měla provádět kontrola a údržba, aby byla zajištěna jeho správná funkce. Pokud chcete zjistit, kde je toto vybavení na stroji umístěno, prostudujte si část Co je co?

Životnost zařízení se může zkracovat a riziko úrazů zvyšovat, pokud se údržba stroje neprovádí správně anebo se servis či opravy neprovádějí odborně. Pokud potřebujete další informace, obraťte se na nejbližší servisní dílnu.

UPOZORNĚNÍ!

Servis a opravy stroje vyžadují speciální odborné školení. To platí zejména pro bezpečnostní vybavení stroje. V případě, že by stroj nevyhověl při některé z níže uvedených kontrol, je nutno vyhledat servisní opravnu. Každému zákazníkovi, který zakoupí kterýkoli z našich výrobků, zaručujeme dostupnost profesionálních oprav a servisních prací. Pokud prodejce, který vám stroj prodal, neposkytuje servisní práce, požádejte jej o adresu naší nejbližší servisní opravny.



VÝSTRAHA! Nikdy nepoužívejte stroj, jehož bezpečnostní vybavení je poškozené! Kontrolu a údržbu bezpečnostního vybavení stroje je nutno provádět podle postupů uvedených v této části textu. V případě, že by stroj nevyhověl při jakékoli z těchto kontrol, je nutno vyhledat autorizované servisní středisko a nechat závadu odstranit.

Klávesnice

Při stisku a podržení tlačítka pro aktivaci a deaktivaci (1) (> 1 s) musí být zařízení zapnuto nebo vypnuto. Zelená kontrolka LED (2) svítí nebo je zhasnutá.

Blikající výstražný symbol (3) a svítící zelená kontrolka LED (2) mohou znamenat následující: **(Obrázek 5)**

- není možné použít plný výkon a současně aktivovat zařízení. Uvolněte spouštěč, dojde k aktivaci zařízení.
- zařízení je blokováno. Deaktivujte zařízení. Vyměňte baterii ze zařízení. Odstraňte trávu a další nečistoty omotané okolo žací hlavy.
- Zařízení je přetíženo z důvodu náročného sekání. Uvolněte spouštěč, dojde k aktivaci zařízení.

Pokud bliká výstražný symbol (3), znamená to, že je zařízení přehřáté a dojde k jeho deaktivaci. Po obnovení běžné teploty je zařízení opět schopné provozu a můžete jej aktivovat.

Svítící červená výstražná kontrolka (3) značí nutnost servisu.

Pojistka spouštěče

Pojistka spouštěče je určena k tomu, aby zamezila nechtěné aktivaci spouštěče. Když stisknete pojistku (1) (tzn. když uchopíte rukojeť), uvolní se spouštěč (2). Při uvolnění rukojeti se spouštěč a pojistka spouštěče vrátí zpět do svých původních poloh. K tomu dojde pomocí dvou na sobě nezávislých systémů zpětných per. **(Obrázek 6)**

Je-li pojistka spouštěče ve své původní poloze, ujistěte se, zda je zajištěn spouštěč. **(Obrázek 7)**

Stiskněte spouštěč a zkontrolujte, zda se po uvolnění vrátí do své původní polohy. **(Obrázek 8)**

Zkontrolujte, zda se spouštěč a pojistka spouštěče volně pohybují, a že řádně funguje vratná pružina. **(Obrázek 9)** Viz pokyny v části Spuštění. Spustěte zařízení a nastavte plný výkon. Uvolněte spouštěč a přesvědčte se, zda se zastavil žací nástavec a zda zůstává v klidu.

Kryt řezného vybavení

Účelem tohoto krytu je zamezit odlétávání odhozených předmětů směrem k uživateli. Kryt zabrání také přímému kontaktu uživatele s řezným vybavením. **(Obrázek 10)**

Zkontrolujte, zda kryt není poškozen ani nemá trhlinky. Byl-li kryt vystaven úderu nebo má trhlinky je nutno jej vyměnit.

Používejte vždy pouze doporučený kryt k danému řeznému vybavení. Viz kapitolu Technické údaje.



VÝSTRAHA! Za žádných podmínek nepracujte se strojem, pokud není řezné vybavení opatřeno schváleným bezpečnostním krytem. Viz kapitolu Technické údaje. Používání nesprávného nebo vadného krytu může způsobit vážné zranění.



VÝSTRAHA! Toto zařízení se vyznačuje nízkými vibracemi. Nadměrné vystavení vibracím může u osob se zhoršenou funkcí krevního oběhu vést k poruchám oběhového nebo nervového systému. V případě, že byste pocítili příznaky obtíží způsobených nadměrným vystavením vibracím, obraťte se na svého lékaře. Mezi tyto příznaky může patřit znečtivění některých částí těla, ztráta citu v ruce, brnění, píchání, bolest, ztráta síly, změna barvy nebo stavu kůže. Tyto příznaky se normálně objevují na prstech, rukou a zápěstích.

Řezný mechanismus

Tato část popisuje způsob volby řezného mechanismu a jeho údržby s těmito cíli:

- Dosáhnout maximálního řezného výkonu.
- Prodloužit životnost řezného mechanismu.

OBEČNÁ BEZPEČNOSTNÍ OPATŘENÍ

UPOZORNĚNÍ!

Používejte výhradně řezné vybavení spolu s krytem námi doporučeným! Viz kapitolu Technické údaje.

Viz pokyny pro řezné vybavení, kde se uvádí správný způsob navinutí žací struny a volby správného průměru struny.

Před prací na libovolné části žacího zařízení vždy vyjměte baterii. To pokračuje v otáčení i po uvolnění ovládní plynu. Zkontrolujte, zda se žací zařízení zcela zastavilo, a než s ním začnete pracovat, vyjměte baterii.

Strunová hlava



VÝSTRAHA! Vždy používejte doporučenou žací strunu. Další informace naleznete v kapitole Technické údaje. Při nedodržení tohoto pokynu může dojít k úrazu.

UPOZORNĚNÍ!

Vždy se ujistěte, že je žací struna navinuta na cívce pevně a stejnoměrně, v opačném případě dochází ke zdraví škodlivým vibracím ve stroji.

- Používejte pouze doporučené strunové hlavy a žací struny. Ty byly testovány výrobcem tak, aby vyhovovaly určité velikosti motoru. To je obzvláště důležité, používáte-li plně automatickou strunovou hlavu. Používejte výhradně doporučené vyžínací nástavce. Další informace naleznete v kapitole Technické údaje. (Obr. 25)
- Všeobecně vyžaduje menší stroj malou strunovou hlavu a naopak. Je to proto, že při odstranění trávy pomocí žací struny musí motor vymrštit strunu radiálně od strunové hlavy a přitom překonávat odpor sekaného travního porostu.
- Délka žací struny je také důležitá. Delší žací struna vyžaduje výkonnější motor než krátká struna stejného průměru.
- Dbejte na to, aby nůž na krytu vyžínáče nebyl poškozen. Je určen k seřezávání struny na správnou délku.
- Aby bylo dosaženo vyšší životnosti žací struny, lze ji na pár dnů namočit do vody. To způsobí, že se žací struna ztuhne a déle vydrží. Rozdílné délky struny mohou vést k nechtěným vibracím. Pro nastavení správných délek žací struny klepněte žací hlavou o zem.
- Aby bylo dosaženo vyšší životnosti žací struny, lze ji na pár dnů namočit do vody. To způsobí, že se žací struna ztuhne a déle vydrží.

Kryt strunové hlavy

- Ochranný kryt vyžínače vsuňte do strunové hlavy. **(Obr. 34)**
- Ochranný kryt vyžínače upevněte na kryt strunové hlavy. **(Obr. 35)**

Montáž strunové hlavy

- Pootáčejte hřídelem kotouče až jeden z otvorů v hnaném kotouči souhlasí s odpovídajícím otvorem v tělese ozubeného převodu.
- Našroubujte sekací hlavu na hřídel. Řádně utáhněte.
- Našroubujte strunovou hlavu proti směru otáčení.
- Demontáž se provádí v obráceném sledu. **(Obr. 33)**

Montáž obloukového držadla

- Nasadíte šroub do obloukového držadla.
- Držadlo ve tvaru D" vsuňte do uložení na hřídeli.
- Dotáhněte šroub, který zajišťuje držadlo ve tvaru D". **(Obr. 36)**
- Nyní vyžínač nastavte do takové polohy, aby umožňoval pohodlnou obsluhu. **(Obrázek 11)**

Montáž ochranného krytu rostlin

- Do otvorů na strunové hlavě namontujte ochranný kryt rostlin. **(Obr. 37)**

MANIPULACE S BATERIÍ

Baterie

Displej zobrazuje kapacitu baterie a případné problémy s baterií. Kapacita baterie se zobrazuje 5 sekund po vypnutí zařízení nebo stisku tlačítka s kontrolkou (1). Pokud dojde k chybě, rozsvítí se na baterii výstražný symbol (2). Viz chybové kódy. (**Obr. 27**)

Kontroly LED	Baterie
Všechny kontroly LED svítí	Plně nabitá (67–100 %).
Svítí kontroly LED 1, LED 2.	Nabití baterie je 34–66 %.
Svítí kontrolka LED 1.	Nabití baterie je 1–33 %.
Bliká kontrolka LED 1.	Baterie je vybitá. Nabijte baterii.

Nabíječka akumulátoru



VÝSTRAHA! Hrozí nebezpečí úrazu el. proudem a zkratu. Používejte schválené a nepoškozené el. zásuvky. Zkontrolujte, zda není poškozený kabel. Pokud vypadá kabel poškozený, vyměňte ho. Veškeré opravy závad na výrobku nechte na svém autorizovaném servisním zástupci.

Připojení nabíječky baterií

- Připojte nabíječku baterií ke zdroji s napětím a frekvencí uvedenými na typovém štítku.
- Při teplotě baterie nad 50 °C se baterie nenabije.

Připojení baterie k nabíječce baterií.

Pravidelně kontrolujte, zda je nabíječka baterie a baterie samotná nepoškozená. Viz také pokyny pod rubrikou Technická údržba.

Baterii je nutno před prvním použitím nabít. Baterie je při dodání nabitá pouze na 30 %.

- Připojení baterie k nabíječce baterií. (**Obrázek 14**)
- Když je baterie připojená k nabíječce, svítí zelená kontrolka nabíjení na nabíječce. Probíhá proces nabíjení. (**Obrázek 13**)
- Když na baterii svítí všechny kontroly, je plně nabitá. (**Obrázek 12**)
- Vytáhněte zástrčku. Nikdy neodpojujte kabel z el. zásuvky tak, že s ním budete šukbat.
- Odpojte nabíječku od baterie.

Stav nabíjení

Lithium-iontové baterie lze nabíjet bez ohledu na jejich úroveň nabití. Proces nabíjení lze zrušit nebo zahájit bez ohledu na úroveň nabití baterie. Plně nabitá baterie nebude ztrácet nabití ani v případě, kdy je ponechána v nabíječce. (**Obr. 28**)

Přeprava a přechovávání

- Dodané lithium-iontové baterie podléhají požadavkům legislativy o nebezpečném zboží.
- Při komerční přepravě, např. třetími stranami nebo dopravci, musí být dodrženy speciální požadavky na balení a označení.
- Při přípravě produktu na odesání je vyžadována konzultace s odborníkem na nebezpečné materiály. Dodržujte také pravděpodobně podrobnější národní předpisy.
- Zalepte nebo zakryjte otevřené kontakty a zabalte baterii takovým způsobem, aby se v balení nemohla pohybovat.
- Při skladování nebo transportu baterii vždy vyjmějte.
- Baterii a nabíječku baterií skladujte na suchém místě, kde nemrzne.
- Neskladujte baterii v místech, kde může docházet k výbojům statické elektřiny. Nikdy baterii neskladujte v kovové schránce.
- Baterii skladujte mimo přímý sluneční svit a v místech, kde je teplota mezi 5 °C a 25 °C.
- Nabíječku baterie skladujte mimo přímý sluneční svit a v místech, kde je teplota mezi 5 °C a 45 °C.
- Nabíječku baterií skladujte v uzavřeném a suchém prostoru.
- Baterii skladujte odděleně od nabíječky baterií. Skladujte zařízení v uzamykatelném prostoru mimo dosah dětí a nepovolovaných osob.
- Před odstavením na delší dobu se ujistěte, že je stroj čistý a je zajištěn kompletním servisem.
- Zajistěte stroj během přepravy.

Likvidace baterie, nabíječky baterií a stroje

Symbols na výrobku nebo jeho obalu označují, že tento výrobek nesmí být likvidován jako domácí odpad. Místo toho musí být odevzdán do příslušné recyklační stanice pro recyklaci elektrických a elektronických zařízení.

Zajištěním odpovídající likvidace tohoto výrobku pomůžete zabránit potenciálnímu negativnímu dopadu na životní prostředí a zdraví lidí, který by jinak mohl být důsledkem nesprávné likvidace tohoto výrobku. Podrobnější informace o recyklaci tohoto výrobku získáte na městském úřadě, u služby zajišťující zpracování domácího odpadu nebo v prodejně, kde jste výrobek zakoupili.

STARTOVÁNÍ A VYPÍNÁNÍ

Kontrola před startem

- Zkontrolujte, zda není znečištěný motor, nebo zda na něm nejsou nějaké praskliny. Očistěte pomocí kartáče kryt motoru od trávy a listí. V případě potřeby použijte rukavice.
- Zkontrolujte, zda je žací hlavice zcela připojená k vyžinači.
- Zkontrolujte, zda je stroj v perfektním provozním stavu. Zkontrolujte, zda jsou všechny matice a šrouby dotažené.
- Zkontrolujte strunovou hlavu a kryt vyžinače, zda nejsou poškozeny nebo nemají trhlinky. Vyměňte strunovou hlavu nebo kryt vyžinače, byly-li vystaveny úderu nebo mají-li trhlinky. (Obr. 29)
- Nikdy nepracujte se strojem bez bezpečnostního krytu nebo je-li tento kryt poškozen.
- Všechny poklopy musí být před spuštěním stroje správně namontovány a bez závad.
- Stroj používejte pouze k tomu účelu, ke kterému je určen.

Připojte k zařízení baterii.

Používejte plně nabitě baterie. Používejte v zařízení pouze originální baterii Husqvarna. Viz technické údaje.

- Vložte baterii do zařízení. Baterie by měla lehce sklouznout do držáku baterie na zařízení. Pokud baterii nelze lehce zasunout, není vkládána správně. Baterie je zajištěná na svém místě, jakmile uslyšíte cvaknutí. Baterie musí být v zařízení řádně nasazena. **(Obrázek 15)**

Startování a vypínání



VÝSTRAHA! Dbejte, aby se v pracovním prostoru nenacházely nepovolané osoby, mohlo by dojít k vážnému úrazu. Bezpečnostní vzdálenost je 15 m.

Startování

Zařízení zapněte. Stiskněte a podržte tlačítko spuštění (> 1 s) dokud se nerozsvítí zelená kontrolka LED. (Obr. 30)

Stiskněte tlačítko blokování spouště a poté stiskněte páčku spínače – řezné zařízení se začne točit.

Vypínání

Zastavte stroj uvolněním páčky spínače a deaktivujte jej.

Baterii vyjměte ze zařízení stiskem dvou uvolňovacích tlačítek a vytažením baterie. **(Obrázek 16)**

UPOZORNĚNÍ! Aby nemohlo dojít k nechtěnému spuštění stroje, vždy vyjímejte baterii.

PRACOVNÍ POSTUP

Obecné pracovní pokyny

UPOZORNĚNÍ!

Tato část obsahuje základní bezpečnostní opatření pro práci s travním vyžinačem.

Dostanete-li se do situace, kdy pocítíte jakoukoliv pochybnost co do práce s vybavením, požádejte o radu odborníka. Spojte se s vaším prodejcem nebo servisem.

Nepoužívejte vybavení, necítíte-li se dostatečně kvalifikováni.



VÝSTRAHA! Stroj může způsobit vážný úraz. Pozorně si přečtěte bezpečnostní pokyny. Naučte se používat stroj.



VÝSTRAHA! Před údržbou stroje vždy vyjměte baterii.

Základní bezpečnostní pravidla

Používejte osobní ochranné pomůcky. Viz pokyny v části Osobní ochranné pomůcky.

- Sledujte své okolí:
 - Abyste zabezpečili, že žádní lidé, zvířata ani nic jiného nemůže ovlivnit vaši kontrolu nad strojem.
 - Zajištění, že se ani osoby ani zvířata nemohou dostat do kontaktu s řezným vybavením nebo s předměty řezným vybavením odmrštěnými.
 - VAROVÁNÍ!** Nikdy nepracujte se strojem, nemáte-li možnost přivolat pomoc v případě nehody. Dohlédněte na to, aby se během práce nikdo nedostal blíže než 15 m.
- Zkontrolujte pracovní prostor. Odstraňte veškeré volné předměty, jako jsou kameny, střepy, hřebíky, ocelové dráty, šňůry apod., které by mohly být odmrštěny nebo zachyceny řezným zařízením.
- Zařízení nepoužívejte za nepříznivého počasí (např. hustá mlha, déšť, silný vítr, velmi nízké teploty atd.). Práce za špatného počasí je namahavá a může vést k nebezpečným okolnostem, např. ke kluzkému podloží.

Bezpečnostní pokyny během práce

- Ujistěte se, že se můžete volně pohybovat a bezpečně stát. Zkontrolujte, zda ve vašem bezprostředním okolí nejsou nějaké překážky (kořeny, kameny, větve, jámy, příkopy apod.), pro případ, že by bylo nutné se rychle přesunout. Zvláštní pozornost věnujte práci ve svažitém terénu. **(Obrázek 17)**
- Nenatahujte se příliš daleko. Neustále pevně stůjte a držte rovnováhu.
- Vždy se ujistěte, že na svahu stojíte pevně. Vždy volte chůzi, nikdy neběhejte.
- Vždy držte stroj oběma rukama. Stroj držte po své pravé straně. **(Obrázek 18)** Na stroj netlačte silou. Svou práci

vykoná práci lépe a bezpečněji rychleji, pro kterou byl navržen.

- Všechny části těla udržujte mimo dosah rotujícího vyžinačícího nástavce. Řezné zařízení udržujte pod úrovní pasu.
- Pokud je nutné stroj přenést na jiné místo, vypněte jej. Při předávání stroje jiné osobě vždy vyjměte baterii.
- Nikdy zařízení nepokládejte, aniž byste jej nejdříve vypnuli a vyjmuli baterii.
- Pokud zasáhnete nějaký předmět nebo pokud dojde k vibracím, zařízení okamžitě zastavte. Vyjměte baterii ze zařízení a zkontrolujte, zda není zařízení poškozené.
- Pokud dojde k nějakým nežádoucím vibracím, vytáhněte žací strunu, aby měla správnou délku, a vibrace by měly přestat.
- Po každé pracovní operaci uvolněte spouštěč zajistíte tak delší vydrž baterie.
- Zkontrolujte, zda ventilační otvory na krytu vyžinače nejsou zaneseny trávou a nečistotami.



VÝSTRAHA! Ani obsluha stroje ani jiná osoba se nesmí pokoušet odstranit posekaný materiál když běží motor nebo když se otáčí žací nástavec. Mohlo by dojít k vážnému zranění.

Před odstraněním materiálů namotaných okolo žací hlavičky vypněte zařízení a vyjměte baterii, aby nemohlo dojít k nějakému úrazu. Kolmý ozubený převod může být během provozu i chvíli po jeho skončení horký. Při doteku je nebezpečí úrazu popálením.



VÝSTRAHA! Varování před odmrštěnými předměty. Použijte vždy schválenou ochranu očí. Nikdy se nenahýbejte nad kryt řezacího vybavení. Kameny, nečistota atd. mohou být odmrštěny do očí a mohou způsobit oslepnutí nebo vážné zranění.

Držte nepovolné osoby mimo pracovní plochu. Děti, zvířata, diváci a pomocníci se musí nacházet mimo bezpečnostní zónu 15 m od stroje. Jakmile se někdo blíží okamžitě stroj vypněte. Nikdy neotáčejte strojem aniž byste nejprve zkontrolovali směrem vzad, že se nikdo nenachází v bezpečnostní zóně.

Držadlo ve tvaru 'D' a seřizovač hřídele (teleskopické hřídele)

- Uvolněte zajišťovací páčku a nastavte držadlo do správné polohy. **(Obrázek 11)**
- Povolte pojistku na hřídeli, hřídel nastavte na požadovanou délku a pojistku zajistěte.

PRACOVNÍ POSTUP

Bezpečnostní pokyny po ukončení práce

- Před čištěním, opravou nebo kontrolou se přesvědčte, zda se žací nástavec zastavil. Vyjměte baterii ze zařízení.

SavE mode

Zařízení je vybaveno funkcí úspory baterie (SavE). Tuto funkci aktivujete stiskem tlačítka SavE. Zapnutí funkce bude indikováno rozsvícením zelené kontrolky LED.

Ve většině případů je režim SavE při sekání neoptimálnější a umožňuje dlouhý provozní čas. Po každé pracovní operaci uvolněte spouštěč zajistíte tak delší výdrž baterie. **(Obr. 32)**

Funkce automatického vypínání

Zařízení je vybaveno funkcí, která zařízení deaktivuje, není-li používáno. Po 45 sekundách zelená kontrolka LED zhasne a stroj se vypne.

Vyžínání trávy strunovou hlavou



VÝSTRAHA! Někdy dojde k uváznutí větví nebo trávy mezi krytem a žacím nástavcem. Před čištěním vždy vyjměte baterii.

Vyžínání

- Držte strunovou hlavu těsně nad úrovní terénu a pod úhlem. Vlastní práci provádí konec žací struny. Nechte žací strunu pracovat vlastní rychlostí. Netlačte žací strunu do materiálu, který chcete odstranit. **(Obrázek 19)**
- Struna je schopna lehce seřezávat trávu i plevel u zdí, plotů, stromů a záhonů, avšak může také poškodit citlivou kůru stromů a keřů a také sloupky plotů.
- Snižte nebezpečí poškození vegetace zkrácením žací struny na 10–12 cm a snížením počtu otáček motoru.

Oškrabování

- Technika oškrabování odstraní veškerou nežádoucí vegetaci. Držte strunovou hlavu těsně nad zemí, lehce nakloněnou. Nechte konec žací struny narážet na zem kolem stromů, sloupů, soch apod. **POZOR!** Tato technika zvyšuje opotřebování žací struny. **(Obr. 20)**
- Struna se opotřebovává rychleji a častěji je nucena se vysouvat při práci proti kamenům, cihlám, betonu, kolem kovových plotů apod., ve srovnání s prací mezi stromy a dřevěnými zahradními ploty.
- Při vyžínání a oškrabování nepoužijte chod na plný plyn (80%), držte plyn o něco nižší, aby se prodloužila životnost žací struny a snížilo se opotřebování strunové hlavy.

Sekání trávy

- Vyžínač je ideální k sekání na takových místech, která jsou nesnadno přístupná při použití normální sekačky. Během sekání držte žací strunu rovnoběžně s povrchem terénu. Netlačte strunovou hlavu k zemi, toto poškozuje jak trávnik, tak i nářadí. **(Obr. 21)**

- Vyhněte se trvalému doteku strunové hlavy se zemí během normálního sekání. Stálý kontakt může vést k poškození a rychlému opotřebování strunové hlavy.

Zametání

- Ventilační účinek otáčející se žací struny může být využit k rychlému a snadnému čištění. Udržujte strunu rovnoběžně nad zametaným úsekem a pohybuje celým strojem sem a tam. **(Obr. 22)**
- Při sekání a smetání použijte plný plyn, abyste dosáhli dobrého výsledku.

Kontrola a údržba



VÝSTRAHA! Před údržbou stroje vždy vyjměte baterii. Veškeré opravy závad na výrobku nechte na svém autorizovaném servisním zástupci.

UPOZORNĚNÍ! Baterii ani nabíječku baterií nikdy nečistěte vodou. Silné čisticí přípravky mohou poškodit plastové kryty.

Servis a opravy stroje vyžadují speciální odborné školení. To platí zejména pro bezpečnostní vybavení stroje. V případě, že by stroj nevyhověl při některé z níže uvedených kontrol, je nutno vyhledat servisní opravu. Každému zákazníkovi, který zakoupí kterýkoli z našich výrobků, zaručujeme dostupnost profesionálních oprav a servisních prací. Pokud prodejce, který vám stroj prodal, neposkytuje servisní práce, požádejte jej o adresu naší nejbližší servisní opravny. Používejte pouze originální náhradní díly. **(Obr. 31)**

Pravidelně kontrolujte, zda je nabíječka baterie a baterie samotná nepoškozená. **(Obrázek 4)**

Čištění

Po použití zařízení očistěte.

Strunovou hlavu je třeba pravidelně čistit, aby se předešlo nevyváženosti a vibracím rukojetí. Také zkontrolujte, zda je třeba vyčistit ostatní části hlavy a hřídel.

Před vložením baterie do nabíječky baterií zkontrolujte, zda jsou baterie a nabíječka baterií čisté, a vždy zkontrolujte, zda jsou čisté a suché svorky baterie a nabíječky baterií. Udržujte v čistotě vodící kolejničky baterie.

Plastové části čistěte čistou a suchou utěrkou. **(Obr. 34)**
(Obr. 23)

Seřizovač hřídele (teleskopické)

Zajišťovací páčku na hřídeli lze nastavit.

- Pomocí imbusového klíče dotáhněte šroub, který zajišťuje seřizovač hřídele. **(Obrázek 26)**

Kontrola žací struny

Používejte pouze doporučené strunové hlavy a žací struny. Ty byly testovány výrobcem tak, aby vyhovovaly určité velikosti motoru. To je obzvláště důležité, používáte-li plně automatickou strunovou hlavu. Používejte výhradně doporučené výžinací nástavce. Další informace naleznete v kapitole Technické údaje.

Sekací hlava

Zkontrolujte, zda strunová hlava není poškozena ani nemá trhlinky. V případě potřeby je nutno strunovou hlavu vyměnit. **(Obrázek 24)**

- Vytáhněte soustavu výhozu žací struny.
- Žací hlavici vyměňte.
- Nasadte žací hlavici.

Žací hlavici vyměňte.

- Zasuňte jistící čep (C) do otvoru tak, aby byla osa připojena. **(Obr. 33)**
- Strunovou hlavu zašroubujte proti směru hodinových ručiček.
- Nasadte žací hlavici.

ÚDRŽBA

Náprava závad

Odstraňování potíží se provádí pomocí klávesnice.

Klávesnice

Klávesnice	Možné závady	Možná akce
Výstražný indikátor bliká. Č. 3 na obrázku (5).	Přetížení.	Strunová hlava je zaseknutá. Vyjměte baterii ze stroje. Očistěte strunovou hlavu od trávy.
	Odchylka teploty.	Nechte zařízení vychladnout.
Stroj nebude uveden do provozu	Nečistota na konektorech baterie.	Očistěte vzduchovým kompresorem nebo měkkým kartáčem.
	Spouštěč a aktivační tlačítko stiskněte současně.	Uvolněte spouštěč, dojde k aktivaci zařízení.
Svítil výstražný indikátor. Č. 3 na obrázku (5).	Servis	Obráťte se na servis.

Řešení problémů s baterií nebo nabíječkou baterií během nabíjení.

Baterie

LED displej	Možné závady	Možný postup
Výstražný indikátor bliká. Č. 2 na obr. (27).	Odchylka teploty.	Baterii používejte při teplotách okolí od -10 °C do 40 °C.
	Přepětí.	Zkontrolujte, aby napětí v síti souhlasilo s tím, které je uvedeno na štítku na stroji. Vyjměte baterii z nabíječky.
	Podpětí	Nabíjení baterie.
Svítil výstražný indikátor. Č. 2 na obr. (27).	Příliš velký rozdíl napětí článků (1 V).	Obráťte se na servis.

Nabíječka akumulátoru

LED displej	Možné závady	Možný postup
Chybová kontrolka bliká	Odchylka teploty.	Nabíječku baterii používejte pouze při teplotách okolí od 5 do 45 °C.
Svítil červený indikátor LED	Příliš velký rozdíl napětí článků (1 V).	Obráťte se na servis.

Schema technické údržby



VÝSTRAHA! Před údržbou stroje vždy vyjměte baterii. Veškeré opravy závad na výrobku nechte na svém autorizovaném servisním zástupci.

Níže je uveden seznam těch úkolů údržby, které je nutno provést na stroji. Většina bodů je popsána v kapitole Údržba. Uživatel smí provádět pouze takové údržbářské a servisní úkoly, které jsou popsány v tomto návodu k použití. Rozsáhlejší zásahy je nutno nechat provést autorizované servisní dílně.

Údržba	Denní údržba	Týdenní údržba	Měsíční údržba
Očistěte vnější části zařízení čistou a suchou látkou. Nikdy nepoužívejte vodu.	X		
Udržujte rukojeti suché, čisté a bez zbytků oleje a maziva.	X		
Přesvědčte se, zda správně funguje tlačítko aktivace a deaktivace, a zda není poškozené.	X		
Zkontrolujte správnou funkci spouštěče a jeho pojistky z hlediska bezpečnosti.	X		
Zkontrolujte, zda nejsou poškozené nějaké ovládací prvky a zda jsou všechny plně funkční.	X		
Zkontrolujte, zda kryt není poškozen ani nemá trhlinky. Byl-li kryt vystaven úderu nebo má trhlinky je nutno jej vyměnit.	X		
Zkontrolujte, zda strunová hlava není poškozena ani nemá trhlinky. V případě potřeby je nutno strunovou hlavu vyměnit.	X		
Přesvědčte se, zda jsou matice a šrouby utažené.	X		
Zkontrolujte, zda není poškozena baterie.	X		
Zkontrolujte úroveň nabití baterie.	X		
Zkontrolujte, zda není poškozena nabíječka baterií, a zda řádně funguje.	X		
Zkontrolujte spojení mezi baterií a zařízením a rovněž zkontrolujte spojení mezi baterií a nabíječkou baterií.			X

TECHNICKÉ ÚDAJE

Technické údaje

Označení modelu Husqvarna 115iL

Platforma T100EU

Motor

Typ motoru BLDC

Obrátky výchozího hřídele, ot/min 5500

Šířka záběru sečení, mm 330

Hmotnost

Hmotnost bez baterie, kg 3,45

Hmotnost s baterií, kg 4,25

Emise hluku

(viz poznámka 1)

Hladina akustického výkonu, změřená dB(A) 85

Hladina akustického výkonu, zaručená L_{WA} dB(A) 91

Hladiny hluku

(viz poznámka 2)

Hladina akustického tlaku v místě uší obsluhy, měřeno dle normy EN50636-2-91, dB(A) 77

Hladiny vibrací

(viz poznámka 3)

Úroveň vibrací v rukojetích, měřené dle EN50636-2-91, m/s^2

Vybaveno strunovou hlavou (originální), vpředu/vzadu 4,2/1,9

Poznámka 1: Emise hluku do okolí naměřená jako efekt zvuku (L_{WA}) dle direktivy ES 2000/14/ES. Rozdíl mezi garantovaným a měřeným akustickým výkonem je v tom, že garantovaný akustický výkon rovněž zahrnuje rozptýl výsledků měření a rozdíly mezi různými zařízeními téhož modelu podle Směrnice 2000/14/EC.

Poznámka 2: Uváděná data pro ekvivalentní hladinu akustického tlaku pro stroj mají typickou statistickou odchylku (standardní odchylku) 2,5 dB (A).

Poznámka 3: Uváděná data pro hladinu vibrací mají typickou statistickou odchylku (standardní odchylku) 1,5 m/s^2 .

Používejte v zařízení pouze originální BLi baterii Husqvarna.

Baterie schválené pro model 115iL.				
Baterie	BLi10		BLi20	
Typ	Li-ion		Li-ion	
Kapacita baterie, Ah	2,1 (VTC4)	2 (HD2)	4,2 (VTC4)	4 (HD2)
Napětí, V	36	36,5	36	36,5
Hmotnost, kg	0,7	0,7	1,2	1,2

Nabíječky odpovídající specifikovaným bateriím, BLi.	
Nabíječka akumulátoru	QC80
Síťové napětí, V	100-240
Kmitočet, Hz	50-60
Výkon, W	100
Výstupní napětí, V DC / ampéry, A	36/2

Přídavná vybavení	Typ	Kryt řezného vybavení, art.č.
Strunová hlava	T25B (2,0mm struna)	585 33 92-01

TECHNICKÉ ÚDAJE

ES Prohlášení o shodě (Platí pouze pro Evropu)

Naše společnost, **Husqvarna AB**, SE-561 82 Huskvarna, Švédsko, tel.: +46-36-146500, prohlašuje, že vyžinače trávy **Husqvarna 115iL (platforma T100EU)** se sériovými čísly od roku 2016 a dále (rok je zřetelně vyznačen v textu na typovém štítku a za ním následuje sériové číslo) vyhovují požadavkům následujících SMĚRNIC RADY EVROPSKÉ UNIE:

- ze 17. května 2006 „týkající se strojních zařízení“ **2006/42/EC**.
- ze dne 26. února 2014 "týkající se elektromagnetické kompatibility" **2014/30/EU**.
- ze dne 8. května 2000 "týkající se emise hluku do okolí" **2000/14/ES**.
- z 8. června 2011 „o omezení používání některých nebezpečných látek“ **2011/65/EU**.

Byly uplatněny následující standardní normy:

EN 60335-1:2012+A11:2014, EN 50636-2-91:2014, EN 55014-1:2006+A1:2009+A2:2011, EN 61000-4-2:2009, EN 61000-4-3:2006+A1:2008

0499. Asociace Société Nationale de Certification et d'Homologation, BP 23 L-5201 Sandweiler, Luxembourg, potvrdila shodu s dodatkem VI ke Směrnici rady z 8. května 2000 týkající se emisí hluku v životním prostředí“ 2000/14/ES. Číslo certifikátu je: **SNCH*2000/14*2005/88*2931*01**

Pro informaci ohledně emisí hluku viz kapitolu Technické údaje.

Huskvarna, 31. října 2017



Lars Roos, ředitel vývoje (Autorizovaný zástupce společnosti Husqvarna AB a odpovědný za technickou dokumentaci.)

KLÚČ K SYMBOLOM

Symbole na stroji:

Preklad pôvodných švédskych pokynov na použitie.

VAROVANIE! Vyžináče môžu byť nebezpečné! Neopatrné alebo nesprávne používanie môže spôsobiť vážne až smrteľné zranenie obsluhu a iným osobám. Je nanajvýš dôležité, aby ste si prečítali a porozumeli obsahu používateľskej príručky. Prosím, prečítajte si pozorne tento návod na obsluhu a presvedčte sa, či pokynom pred používaním stroja rozumiete.

Vždy majte na sebe:

- Schválené chrániče sluchu
- Schválenú ochranu očí



Max. rýchlosť vývodného hriadeľa, ot./min.



Tento výrobok spĺňa platné smernice EÚ.



Vykážte ostatné osoby z pracovného priestoru.



Vždy používajte schválené ochranné rukavice.



Noste masívne nekĺzavé topánky.



Symbole na výrobku alebo na jeho obale označujú, že tento výrobok sa nesmie likvidovať ako domáci odpad. Tento výrobok sa musí odovzdať v príslušnom zariadení na recykláciu. (Uplatňuje sa iba na Európu)



Dávajte pozor na vymrštené predmety a spätné nárazy.



Používajte len nekovové flexibilné zastrihovacie nástroje, t. j. trimovacie (vyžinacie) hlavy s vyžinacím lankom.



Nevystavujte ich dažďu.



Jednosmerný prúd.



Hlukové emisie do okolia sú v súlade so smernicou Európskej únie. Emisie stroja sú stanovené v kapitole Technické údaje a na nálepke.

Sériové číslo je zobrazené na typovom štítku. **yyyyy** je rok výroby, **yyyyywwxxxxx** **ww** je týždeň výroby.

yyyyywwxxxxx

Symbole na batérii a/alebo na nabíjačke batérií:

Tento výrobok sa musí odovzdať v príslušnom zariadení na recykláciu. (Uplatňuje sa iba na Európu)



Transformátor odolný voči poruchám



Nabíjačku batérií používajte a skladujte iba vnútri.



Dvojitá izolácia



Ostatné symboly/emblémy na stroji odkazujú na zvláštne požiadavky certifikácie pre určité trhy

OBSAH

Obsah

KLÚČ K SYMBOLOM

Symboly na stroji:	76
Symboly na batérii a/alebo na nabíjačke batérií:	76

OBSAH

Obsah	77
Pred naštartovaním dbajte na nasledovné:	77

ÚVOD

Vážený zákazník,	78
Čo je čo?	78

VŠEOBECNÉ BEZPEČNOSTNÉ OPATRENIA

Všeobecné bezpečnostné upozornenie pre elektrické nástroje	79
Osobné ochranné prostriedky	81
Bezpečnostné vybavenie stroja	82
Rezacia časť	82

MONTÁŽ

Kryt žacej hlavy	84
Upevnenie trimovacej hlavy	84
Montáž slučkového držadla	84
Pripevnenie ochranného krytu rastlín	84

MANIPULÁCIA S BATÉRIOU

Batérie	85
Nabíjačka batérie	85
Preprava a uchovávanie	85
Likvidácia batérie, nabíjačky batérií a zariadenia	85

ŠTART A STOP

Pred naštartovaním skontrolujte	86
Pripojte batériu k stroju.	86
Štart a stop	86

PRACOVNÉ TECHNIKY

Všeobecné pracovné pokyny	87
---------------------------------	----

ÚDRŽBA

Kontrola a údržba	89
Plán riešenia problémov	90
Plán údržby	91

TECHNICKÉ ÚDAJE

Technické údaje	92
EÚ vyhlásenie o zhode	93

Pred naštartovaním dbajte na nasledovné:

Starostlivo si prečítajte pokyny.



VAROVANIE! Dlhodobé vystavenie sa hluku môže spôsobiť trvalé poškodenie sluchu. Vždy používajte chrániče sluchu.



VAROVANIE! Za žiadnych okolností nemeňte pôvodnú konštrukciu stroja bez schválenia od výrobcu. Vždy používajte originálne náhradné diely. Nepovolené zmeny alebo príslušenstvo môžu viesť k vážnemu zraneniu alebo smrti obsluhy alebo ostatných osôb.



VAROVANIE! Ak sa vyžinač trávnikova používa nesprávne alebo neopatrne, môže byť nebezpečný a môže zapríčiniť vážne, až smrteľné zranenia obsluhu alebo iným osobám. Je nanajvýš dôležité, aby ste si prečítali a porozumeli obsahu tejto používateľskej príručky.

Vážený zákazník,

Blahoželáme vám, že ste sa rozhodli pre kúpu výrobku spoločnosti Husqvarna! Spoločnosť Husqvarna je založená na tradícii, ktorá siaha až do roku 1689, keď švédsky kráľ Karol XI. nariadil postaviť továreň na výrobu muškiet na brehoch rieky Huskvarna. Výber polohy bol logický, pretože vodná elektráreň získavala energiu z vody rieky Huskvarna. V priebehu viac ako 300 rokov svojej existencie vyprodukovala továreň Husqvarna veľké množstvo výrobkov od pecí na drevo po moderné kuchynské spotrebiče, šijacie stroje, bicykle, motocykle atď. V roku 1956 boli na trh uvedené prvé elektrické kosačky na trávu a za nimi v roku 1959 nasledovali reťazové píly a v tomto odvetví spoločnosť Husqvarna pracuje dodnes.

V súčasnosti je spoločnosť Husqvarna jedným z popredných svetových výrobcov lesných a záhradníckych výrobkov, pričom najvyššou prioritou je kvalita. Obchodná koncepcia je vyvíjať, vyrábať a uvádzať na trh motorové lesné a záhradnícke výrobky, rovnako ako výrobky v oblasti stavebného priemyslu. Cieľom spoločnosti Husqvarna je tiež zastávať popredné miesto v oblasti ergonómie, použiteľnosti, bezpečnosti a ochrany životného prostredia. Preto sme vyvinuli množstvo rozličných funkcií pre naše výrobky v rámci týchto oblastí.

Sme presvedčení, že vysoko oceníte kvalitu a výkon nášho výrobku aj o mnoho rokov neskôr. Kúpou jedného z našich výrobkov ste získali prístup k odbornej pomoci pri opravách a servise, kedykoľvek ich budete potrebovať. Ak maloobchodný predajca, ktorý vám predáva stroj, nie je jedným z autorizovaných predajcov, požiadajte o adresu najbližšieho autorizovaného servisu.

Vaša spokojnosť s naším výrobkom a jeho dlhoročná funkčnosť sú naším prianím. Nezabudnite, že tento návod na obsluhu je cenný dokument! Dodržiavaním v ňom uvedených pokynov (týkajúcich sa používania, servisu, údržby a pod.) môžete predĺžiť životnosť stroja a zvýšiť jeho hodnotu pri ďalšom predaji. Ak stroj predávate, skontrolujte, či ste kupujúcemu poskytli aj tento návod na obsluhu.

Ďakujeme, že používate produkt Husqvarna.

Firma Husqvarna neustále vyvíja svoje výrobky a preto si vyhradzuje právo modifikovať dizajn a vzhľad výrobkov bez predchádzajúceho upozornenia.

Čo je čo?

(Obrázok 1)

- 1 Žacia hlava
- 2 Kryt rezacieho nástroja
- 3 Hriadeľ
- 4 Nastavenie hriadeľa (teleskopického)
- 5 Slučkové držadlo
- 6 Upevnenie rukovätí – držiadiel
- 7 Klávesnica
- 8 Blokovanie páčky vypínača
- 9 Páčka vypínača
- 10 Návod na obsluhu
- 11 Šnúra
- 12 Nabíjačka batérie
- 13 Indikátor zapnutia a upozornenia
- 14 Tlačidlo SavE
- 15 Tlačidlo aktivácie a deaktivácie
- 16 Batérie
- 17 Tlačidlá uvoľnenia batérie
- 18 Tlačidlo indikátora batérie
- 19 Stav batérie
- 20 Výstražný indikátor
- 21 Imbusový kľúč
- 22 Ochranný kryt rastlín

VŠEOBECNÉ BEZPEČNOSTNÉ OPATRENIA

Všeobecné bezpečnostné upozornenie pre elektrické nástroje



VAROVANIE! Prečítajte si všetky bezpečnostné upozornenia a pokyny. Zanedbanie upozornení a pokynov môže viesť k úrazu elektrickým prúdom, požiaru a/alebo k vážnemu poraneniu.

Prosím, prečítajte si pozorne tento návod na obsluhu a presvedčte sa, či pokynom pred používaním stroja rozumiete.

(Obrázok 1) – (Obrázok 37) sa nachádzajú na stranách 2 – 3.

- Zariadenie je určené iba na zastrihávanie. Nikdy nenasadzujte prvky na rezanie kovu. Vyžinač na trávnik nepoužívajte na žiadnu inú prácu než na akú je určený.

DÔLEŽITÉ! Uchovajte si všetky upozornenia a pokyny pre budúce použitie. Výraz „elektrický nástroj“ v upozorneniach označuje elektrické nástroje napájané z elektrickej siete (s káblom) alebo napájané z batérie (bez kábla).

Pred naštartovaním skontrolujte

- Batériu vždy vyberte, aby nedošlo k náhodnému zapnutiu zariadenia. Pred akoukoľvek údržbou zariadenia vždy vyberte batériu.
- Pred použitím zariadenia a po akomkoľvek náraze skontrolujte známky opotrebovania alebo poškodenia a podľa potreby vykonajte opravy.
- Skontrolujte pracovnú oblasť. Odstráňte všetky voľné predmety ako napríklad kamene, rozbité sklo, klince, oceľové drôty, šnúry a podobne, ktoré by mohli od ostria alebo krytu ostria odletovať alebo ktoré by sa mohli naň namotať.
- Pred prvým použitím batérie ju naplno nabite. Pozrite si pokyny v časti Nabíjanie batérie.
- Používateľ stroja musí zabezpečiť, aby sa počas práce stroja nemohli dostať žiadni ľudia ani zvieratá do okruhu 15 metrov od stroja. Pokiaľ v rovnakom priestore pracujú niekoľkí používatelia, bezpečná vzdialenosť medzi nimi musí byť minimálne 15 metrov.
- Pred použitím vykonajte celkovú kontrolu stroja – pozrite si plán údržby.

Bezpečnosť na pracovisku

- **Udržiavajte pracovisko v čistote a dobre osvetlené.** Neporiadok alebo nedostatočné osvetlenie spôsobujú nehody.
- **Nepoužívajte elektrické nástroje vo výbušnom ovzduší, napríklad v prítomnosti horľavých kvapalín, plynov alebo prachu.** Elektrické nástroje vytvárajú iskry, ktoré môžu vznietiť prach alebo výpary.
- Zariadenia nepoužívajte na daždi.

- Pri používaní elektrického nástroja zabráňte deťom a okoloidúcim, aby sa zdržiavali vo vašej blízkosti. Rušivé podnety môžu spôsobiť stratu kontroly.

Elektrická bezpečnosť

- Parametre elektrických nástrojov sa musia zhodovať s parametrami napájacej zásuvky. Zásuvky nikdy žiadnym spôsobom neupravujte. S uzemnenými elektrickými nástrojmi nepoužívajte žiadne adaptérové zástrčky. Neupravené zásuvky s hodnotami vyhovujúcimi nástroju znížia riziko úrazu elektrickým prúdom.
- **Zabráňte telesnému kontaktu s uzemnenými plochami, napríklad s potrubím, radiátormi, sporákmi a chladničkami.** Ak je vaše telo uzemnené, riziko úrazu elektrickým prúdom je zvýšené.
- **Nevystavujte elektrické nástroje dažďu alebo vlhkým podmienkam.** Vniknutie vody do elektrického nástroja zvýši riziko úrazu elektrickým prúdom.

Vyhýbajte sa nebezpečnému prostrediu. Zariadenia nepoužívajte na vlhkých a mokrych miestach. Používajte vhodné zariadenia – zariadenie nepoužívajte na iné účely než je určené.

- **Nepoužívajte kábel nesprávnym spôsobom. Kábel nikdy nepoužívajte na prenášanie, ťahanie alebo odpájanie elektrického nástroja. Chráňte kábel pred vysokou teplotou, olejom, ostrými hranami alebo pohyblivými časťami.** Poškodené alebo zamotané káble zvyšujú riziko úrazu elektrickým prúdom.
- **Pri používaní elektrického nástroja vonku používajte predlžovací kábel vhodný na vonkajšie použitie.** Používanie kábla vhodného na vonkajšie použitie znižuje riziko úrazu elektrickým prúdom.
- **Ak je nevyhnutné použiť elektrický nástroj vo vlhkom prostredí, použite na jeho napájanie vedenie vybavené prúdovým chráničom (RCD).** Použitie napájania z vedenia vybaveného prúdovým chráničom (RCD) výrazne znižuje riziko zasiahnutia elektrickým prúdom.

Osobná bezpečnosť

- **Buďte pozorní, sledujte, čo robíte a pri používaní elektrického nástroja uvažujte rozumne. Nepoužívajte elektrický nástroj, keď ste unavení alebo pod vplyvom drogu, alkoholu alebo liekov.** Chvilka nepozornosti pri používaní elektrických nástrojov môže spôsobiť vážny úraz.
- **Používajte osobné ochranné pomôcky. Vždy používajte ochranné pomôcky na ochranu očí.** Ochranné pomôcky ako napríklad protiprachové masky, bezpečnostné topánky s protisklizovou podrážkou, prilby alebo ochranné pomôcky na uši použité vo vhodných prípadoch znižujú počet úrazov.
- **Zabráňte neúmyselnému spusteniu nástroja. Pred pripojením k elektrickej sieti a/alebo batérii, zdvihnutím alebo prenášaním nástroja sa ubezpečte, že vypínač je v polohe OFF (VYP).** Prenášanie elektrických nástrojov s prstom na vypínači alebo pripojenie napájania k nástrojom, ktoré majú vypínač zapnutý, zvyšuje riziko nehôd.

VŠEOBECNÉ BEZPEČNOSTNÉ OPATRENIA

- **Pred zapnutím elektrického nástroja vyberte nastavovací kľúč alebo kľúč na matice.** Kľúč nasadený na otáčajúcu sa časť elektrického nástroja môže spôsobiť úraz.
- **Nesiahajte s nástrojom príliš ďaleko. Vždy si udržiavajte rovnováhu a správny postoj.** To umožňuje lepšie ovládanie elektrického nástroja v neočakávaných situáciách.
- **Vhodne sa obliekajte. Nenoste voľné oblečenie alebo šperky. Udržujte svoje vlasy, oblečenie a rukavice mimo dosahu pohyblivých častí.** Voľné oblečenie, šperky alebo dlhé vlasy sa môžu zachytiť v pohyblivých častiach.
- **Ak je možné pripojenie zariadení na odsávanie a zber prachu, ubezpečte sa, že tieto zariadenia sú pripojené a správne sa používajú.** Používanie zberača prachu môže znížiť nebezpečenstvá týkajúce sa prachu.
- **Emisia vibrácií počas používania elektrického nástroja sa môže líšiť od deklarovanej celkovej hodnoty v závislosti od spôsobu, akým je elektrický nástroj použitý. Operátori sú povinní identifikovať a prijať opatrenia pre zaistenie vlastnej bezpečnosti, ktoré sú založené na odhade podmienok pri danom použití nástroja (pritom je potrebné vziať do úvahy všetky časti prevádzkového cyklu, ako napríklad čas, keď je zariadenie vypnuté, čas, keď je zariadenie v pohotovostnom stave a čas, keď je zariadenie spustené).**

Používanie elektrického nástroja a starostlivosť oň

- **Nepoužívajte elektrický nástroj násilím. Používajte správny elektrický nástroj na dané použitie.** Správny elektrický nástroj vykoná prácu lepšie a bezpečnejšie pri rýchlosti, na akú je určený.
- **Nepoužívajte elektrický nástroj, ak sa nedá zapnúť a vypnúť vypínačom.** Akýkoľvek elektrický nástroj, ktorý sa nedá ovládať vypínačom, je nebezpečný a musí sa opraviť.
- **Pred akýmkoľvek nastavením, výmenou príslušenstva alebo skladovaním elektrického nástroja odpojte zástrčku od zdroja napájania a/alebo batériu od elektrického nástroja.** Takéto preventívne bezpečnostné opatrenia znižujú riziko náhodného spustenia elektrického nástroja.
- **Nepoužívané elektrické nástroje udržiavajte mimo dosahu detí a nedovoľte osobám, ktoré nepoznajú elektrické nástroje alebo tieto pokyny, aby elektrický nástroj používali.** Elektrické nástroje sú nebezpečné v rukách neskúsených používateľov.
- **Vykonávajte údržbu elektrických nástrojov. Skontrolujte vychýlenie alebo ohnutie pohyblivých častí, nalomenie častí alebo akékoľvek iné poškodenie, ktoré môže ovplyvniť prevádzku elektrického nástroja. Ak je elektrický nástroj poškodený, dajte ho pred použitím opraviť.** Mnoho nehôd je spôsobených nedostatočne udržiavanými elektrickými nástrojmi.

- **Rezacie nástroje udržiavajte nabrúsené a v čistote.** Správne udržiavané rezacie nástroje s ostrými hranami sú menej náchylné na ohnutie a ľahšie sa ovládajú.
- **Používajte elektrický nástroj, príslušenstvo a diely nástroja atď. v súlade s týmito pokynmi, pričom vezmite do úvahy pracovné podmienky a typ vykonávanej práce.** Používanie elektrických nástrojov na inú činnosť, než na akú sú určené, môže spôsobiť nebezpečné situácie.

Používanie nástroja napájaného na batériu a starostlivosť oň

- **Nabíjajte iba pomocou nabíjačky špecifikovanej výrobcom.** Nabíjačka, ktorá je vhodná pre jeden typ batérie, môže pri použití s inou batériou predstavovať nebezpečenstvo požiaru.
- **Elektrické nástroje používajte iba so špecificky označenými batériami.** Pri použití akejkoľvek inej batérie môže hroziť riziko poranenia a požiaru.
- **Keď sa batéria nepoužíva, udržiavajte ju mimo dosahu iných kovových predmetov, napríklad sponiek na papier, mincí, kľúčov, klinec, skrutiek alebo iných malých kovových predmetov, ktoré môžu prepojiť konektory batérie.** Skratovane konektorov batérie môže spôsobiť popáleniny alebo požiar.
- **Pri nevhodnom používaní môže z batérie vyprsknúť kvapalina; vyhýbajte sa styku s ňou. Ak náhodou dôjde ku kontaktu, opláchnite pokožku vodou. Ak sa vám kvapalina dostane do očí, vyhľadajte lekársku pomoc.** Kvapalina vystrekujúca z batérie môže spôsobiť podráždenie alebo popálenie.

Údržba

- **Údržbu elektrického nástroja zverte kvalifikovanému opravárovi, ktorý použije iba identické náhradné diely.** Tým sa zaisťujú zachovanie bezpečnosti elektrického nástroja.

Vždy vyberte batériu predtým ako:

- stroj zostane bez dozoru používateľa,
- budete čistiť zablokované časti.
- Pred akoukoľvek údržbou zariadenia vždy vyberte batériu.
- Ak stroj zasiahne cudzí predmet alebo ak cítite vibrácie, ihneď ho zastavte. Vyberte zo stroja batériu a skontrolujte, či stroj nie je poškodený. Ak stroj začne nadmerne vibrovať, ihneď ho skontrolujte.

VŠEOBECNÉ BEZPEČNOSTNÉ OPATRENIA

DÔLEŽITÉ!

Rezací nástroj sa nezastaví ihneď po vypnutí zariadenia.

Tento spotrebič nie je určený na použitie osobami (vrátane detí) s obmedzenými fyzickými, zmyslovými alebo mentálnymi schopnosťami, alebo s nedostatkom skúsenosti a vedomostí, pokiaľ tieto osoby nie sú pod dohľadom alebo ak neboli poučené o používaní spotrebiča osobou zodpovednou za ich bezpečnosť. Deti by mali byť pod dohľadom, aby sa zabezpečilo, že sa so zariadením nehrajú.

Nikdy nedovoľte deťom alebo iným osobám, ktoré nie sú vyškolené v používaní stroja a/alebo batérie používať alebo opravovať stroj alebo batériu. Vek používateľa môžu stanovovať miestne zákony.

Skladujte vybavenie na uzamykateľnom mieste, aby bolo mimo dosahu detí a nepovolaných osôb.

Ruky a nohy nikdy nepribližujte k oblasti rezania, najmä nie pri zapínaní motora.

Uistite sa, že všetky bezpečnostné štítky sú na mieste a v dobrom stave.

Nikdy nepoužívajte stroj pri únave, po požití alkoholu alebo liekov, pretože to môže viesť k zníženiu zrakovej schopnosti, schopnosti usudzovania, alebo telesnej rovnováhy.

Vždy noste vhodný ochranný odev. Pozrite pokyny v rámci kapitoly Osobné ochranné prostriedky.

Keď chcete stroj presunúť, vypnite ho. Pri predávaní stroja inej osobe vždy vyberte batériu.

Jediné príslušenstvo, ktoré môžete používať s týmto výrobkom, je rezací nadstavec, ktorý odporúčame v kapitole Technické údaje.

Nikdy nepoužívajte stroj na ktorá boli vykonané úpravy a nezohoduje sa s originálnym prevedením. Nikdy nepoužívajte stroj v blízkosti výbušných alebo horľavých materiálov.

Nikdy nepoužívajte poškodené zariadenie. Vykonávajte bezpečnostné kontroly, údržby a dodržiavajte servisné pokyny uvedené v tomto návode. Určité opatrenia týkajúce sa servisu a údržby zariadenia musia vykonávať iba odborníci. Pozrite si pokyny v časti Údržba. Používajte iba originálne náhradné diely.

Vždy skontrolujte, či sa vo vetracích otvoroch nenachádzajú odpadky.

Pred naštartovaním sa musia nasadiť všetky kryty, ochranné prvky a rukoväte. Stroj používajte iba za denného svetla alebo pri dobrom osvetlení.

Tento stroj nikdy nepoužívajte počas nepriaznivých poveternostných podmienok, napríklad v hmle, v daždi, na vlhkých alebo mokrych miestach, v silnom vetre, v silnom mraze, pri vysokom riziku blesku atď. Výnimočné teplé počasie môže spôsobiť prehrievanie stroja.

Vždy sa riaďte zdravým rozumom

Nie je možné predvídať každú situáciu, ktorá môže nastať. Vždy konajte opatrne a riaďte sa zdravým rozumom. Vyvarujte sa každej situácie, ktorá podľa vás presahuje vaše

možnosti. Ak si ani po prečítaní týchto pokynov nie ste istý, ako so strojom zaobchádzať, obráťte sa na odborníka.

Dôležité



VAROVANIE! Tento prístroj vytvára počas prevádzky elektromagnetické pole. Toto pole môže za určitých okolností spôsobovať rušenie aktívnych alebo pasívnych implantovaných lekárskeho prístrojov. Na zníženie rizika vážneho alebo smrteľného zranenia odporúčame osobám s implantovanými lekárskeho prístrojmi, aby sa pred používaním tohto stroja poradili so svojim lekárom a s výrobcom implantovaného lekárskeho prístroja.



VAROVANIE! Nikdy nedovoľte deťom používať stroj alebo sa zdržiavať v jeho blízkosti. Keďže stroj sa ľahko štartuje, deti môžu byť schopné naštartovať ho, pokiaľ nie sú pod neustálym dohľadom. To môže znamenať riziko vážneho poranenia. Preto odpojte batériu, keď stroj nie je pod dohľadom.

Osobné ochranné prostriedky

DÔLEŽITÉ!

Ak sa vyžinač trávnikova používa nesprávne alebo neopatrne, môže byť nebezpečný a môže zapríčiniť vážne, až smrteľné zranenia obsluhu alebo iným osobám. Je nanajvyššie dôležité, aby ste si prečítali a porozumeli obsahu tejto používateľskej príručky.

Pri akomkoľvek používaní stroja musíte používať schválené osobné ochranné prostriedky. Osobné ochranné prostriedky nevyklúčujú riziko nehôd, ale môže znížiť účinky zranenia v prípade nehody. Pri výbere správnych ochranných prostriedkov sa poraďte so svojím predajcom.



VAROVANIE! Ak nosíte chrániče sluchu, dávajte pozor na varovné signály alebo výkriky. Vždy si chrániče sluchu skladajte ihneď po zastavení motora.



VAROVANIE! Hrozí nebezpečenstvo popálenia, pretože skriňa prevodovky môže byť veľmi horúca. Pri práci s vyžinačnou hlavou používajte rukavice.

Vždy majte na sebe:

- Ochrana sluchu
- Ochranné okuliare alebo štít
- Rukavice musíte nosiť vždy, keď je to nevyhnutné, napr. pri upevňovaní rezných nástrojov.

VŠEOBECNÉ BEZPEČNOSTNÉ OPATRENIA

- Noste masívne neklzávové topánky.
- Noste odevy vyrobené z pevnej tkaniny a nenoste voľný odev, ktorý sa môže zachytiť na vetvičkách a konároch. Vždy noste dlhé odolné nohavice. Nenoste šperky, krátke nohavice, sandále ani nepracujte bosí. Zopnite si vlasy, aby nesiahali nižšie ako po plecيا.
- Majte vždy po ruke lekárničku.

Bezpečnostné vybavenie stroja

Táto časť vysvetľuje rôzne bezpečnostné funkcie stroja, ako fungujú a základnú inšpekciu a údržbu, ktoré by ste mali vykonávať na zabezpečenie bezpečnej prevádzky. Pozrite si časť Čo je čo?, kde nájdete umiestnenie týchto častí na stroji.

Ak údržbu stroja nevykonávate správnym spôsobom a servis alebo opravy nevykonáva profesionál, môže sa skrátiť životnosť stroja alebo prevádzková doba a zvýšiť riziko nehôd. Ak chcete získať viac informácií, kontaktujte najbližšiu servisnú dielňu.

DÔLEŽITÉ!

Všetky servisné a opravné práce na stroji si vyžadujú špeciálne školenie. Toto zvlášť platí o bezpečnostnom vybavení stroja. Ak stroj neprejde niektorou z kontrol popísaných nižšie, doneste ho do servisnej dielne. Pri kúpe ktoréhokoľvek z našich výrobkov vám zaručujeme dostupnosť odborných opráv a servis. Ak maloobchodný predajca, ktorý vám predáva stroj nie je servisný zástupca, požiadajte ho o adresu najbližšej servisnej dielne.



VAROVANIE! Nikdy nepoužívajte stroj, ktorý má chybné bezpečnostné súčasti. Bezpečnostné vybavenie stroja sa musí kontrolovať a udržiavať tak, ako je to popísané v tejto časti. Ak stroj neprejde všetkými kontrolami, doneste ho do autorizovaného servisu na opravu.

Klávesnica

Ubezpečte sa, že zariadenie sa zapne alebo vypne, keď stlačíte tlačidlo aktivácie/deaktivácie (1) a podržíte ho (> 1 s). Zelená LED dióda (2) svieti alebo je vypnutá.

Blikajúci symbol upozornenia (3) a rozsvietená zelená LED dióda (2) môžu znamenať, že: **(Obrázok 5)**

- nie je možné aplikovať plný výkon a zároveň aktivovať stroj. Uvoľnite páčku vypínača a stroj bude aktívny.
- stroj je zablokovaný. Deaktivujte stroj. Zo stroja vyberte batériu. Odstráňte trávu alebo iný materiál, ktorý je omotaný okolo výžinacej hlavy.
- stroj je preťažený kvôli náročnému vyžinianiu. Uvoľnite páčku vypínača a stroj bude aktívny.

Ak bliká symbol upozornenia (3), znamená to, že stroj je príliš horúci a stroj sa deaktivuje. Keď sa teplota stroja vráti na normálnu hodnotu, stroj bude opäť pripravený na prevádzku a môžete ho aktivovať.

Trvalo svietiace červené výstražné svetlo (3) signalizuje servis.

Blokovanie páčky vypínača

Zablokovanie páčky vypínača je určené na zabránenie náhodnému spusteniu páčky vypínača. Keď stlačíte poistku (1) (t.j. keď uchopíte držadlo), páčka vypínača sa uvoľní (2). Keď uvoľníte držadlo, páčka vypínača aj zablokovanie páčky vypínača sa spoločne vrátia späť do svojej pôvodnej polohy. Tento pohyb je riadený dvomi nezávislými vratnými pružinami. **(Obrázok 6)**

Ubezpečte sa, že páčka vypínača je zaistená, keď je zablokovanie páčky vypínača v pôvodnej polohe. **(Obrázok 7)**

Stlačte páčku vypínača a ubezpečte sa, že sa vráti do pôvodnej polohy, keď ju pustíte. **(Obrázok 8)**

Skontrolujte, či sa páčka vypínača a zaistenie páčky vypínača pohybujú voľne a či vratná pružina funguje správne. **(Obrázok 9)** Pozrite si pokyny v časti Spustenie. Naštartujte stroj a pridajte na plný výkon. Uvoľnite páčku vypínača a skontrolujte, či sa rezací nástroj zastavil a či potom zostal stáť.

Kryt rezacieho nástroja

Tento kryt je určený na ochranu obsluhy stroja pred odletujúcimi uvoľnenými predmetmi. Kryt zároveň chráni obsluhu pred náhodným kontaktom s rezacím nástrojom. **(Obrázok 10)**

Skontrolujte, či kryt nie je poškodený alebo prasknutý. Ak bol kryt vystavený úderom, alebo ak je prasknutý, potom sa musí vymeniť.

Vždy používajte správny odporúčaný ochranný kryt zodpovedajúci používanému rezaciemu nástroju. Pozri kapitolu Technické dáta.



VAROVANIE! Nikdy nepoužívajte rezací nástroj bez schváleného ochranného krytu. Pozri kapitolu Technické dáta. Pokiaľ by bol použitý nesprávny alebo poškodený kryt, potom by to mohlo zapríčiniť vážne osobné poranenia.



VAROVANIE! Tento stroj je známy pre svoju nízku úroveň vibrácií. Nadmerné vystavenie vibráciám môže viesť k poškodeniu krvného obehu alebo nervovým poškodeniam u ľudí, ktorí majú zhoršený krvný obeh. Pri symptómoch nadmerného vystavenia vibráciám sa obráťte na svojho lekára. Príkladmi týchto symptómov sú: otupenosť, strata citenia, pálenie, bodanie, bolesť, strata sily, zmeny farby alebo stavu pokožky. Tieto symptómy sa bežne objavujú na prstoch, rukách a zápästiach.

Rezacia časť

Táto časť popisuje, ako si vybrať a ako udržiavať rezaciu časť, aby sa:

- Získal maximálny výkon rezania.
- Predĺžila životnosť rezacej časti.

VŠEOBECNÉ BEZPEČNOSTNÉ OPATRENIA

DÔLEŽITÉ!

Používajte nástroje len s odporúčanými ochrannými krytmí!
Pozri kapitolu Technické dáta.

Vyhľadajte si inštrukcie týkajúce sa rezacích a kosiacich nástrojov tak, aby ste zabezpečili správne uchytenie žacieho lanka a zvolili správny priemer žacieho lanka.

Pred začatím práce na akejkolvek časti rezného zariadenia vždy vyberte batériu. Rotácia pokračuje aj po uvoľnení ovládacej páčky plynu. Pred začatím akejkolvek práce na reznom zariadení skontrolujte, či sa toto zariadenie úplne zastavilo a vyťahnite batériu.

Žacia hlava



VAROVANIE! Vždy používajte odporúčanú strunu vyžínacza. Pozrite si technické údaje. Nedodržanie tohto pokynu môže spôsobiť poranenie.

DÔLEŽITÉ!

Vždy musíte zabezpečiť, aby kosiace lanko bolo rovnomerne a tesne natočené okolo cievky, inak by stroj generoval rušivé vibrácie.

- Používajte iba odporúčané vyžínacie hlavy a vyžínacie struny. Tie boli testované u výrobcu tak, aby boli vhodné pre konkrétnu veľkosť motora. Toto je veľmi dôležité vtedy, ak sa používa plnoautomatická vyžínacia hlava. Používajte len odporúčaný rezací nadstavec. Pozrite si kapitolu Technické údaje. (Obrázok 25)
- Všeobecne platí, že menšie stroje si vyžadujú menšie žacie hlavy a naopak. Je to z toho dôvodu, že žacie lanko používané pri kosení musí byť pri rotácii odstredivou silou udržiavané napnuté v radiálnom smere od žacej hlavy a musí prekonávať odpor trávového porastu počas kosenia.
- Dĺžka tohto lanka je tiež dôležitá. Dlhšie lanko si vyžaduje silnejší stroj než kratšie lanko s rovnakým priemerom.
- Presvedčite sa, či je orezávací nožik na kryte žacej hlavy nepoškodený. Používa sa na presné odrezanie lanka na potrebnú dĺžku.
- Na predĺženie životnosti žacieho lanka možno nechať na pár dní lanko vo vode. Žacie lanko takto zosilnie a vydrží dlhšie. Šnúry rozličnej dĺžky môžu spôsobovať zbytočné vibrácie. Poklepte po vyžínacej hlave, aby ste získali správne dĺžky na šnúre.
- Na predĺženie životnosti žacieho lanka možno nechať na pár dní lanko vo vode. Žacie lanko takto zosilnie a vydrží dlhšie.

Kryt žacej hlavy

- Zasuňte kryt žacej hlavy do žacej hlavy. **(Obrázok 34)**
- Pripevnite kryt žacej hlavy na jednotku žacej hlavy. **(Obrázok 35)**

Upevnenie trimovacej hlavy

- Otáčajte hriadeľom, kým jeden z otvorov unášača nelícuje s príslušným otvorom na telese kuželového prevodu.
- Zastrčte poistný kolík do otvoru na zaistenie hriadeľa.
- Zaskrutkujte žaciu hlavicu v opačnom smere, ako je smer rotácie.
- Pri demontáži postupujte podľa týchto inštrukcií v obrátenom poradí. **(Obrázok 33)**

Montáž slučkového držadla

- Nasadíte skrutku do oblúkovej rukoväte.
- Zasuňte oblúkovú rukoväť do držiaka na hriadeľ.
- Dotiahnite skrutku, ktorá drží oblúkovú rukoväť. **(Obrázok 36)**
- Teraz nastavte vyžínač tak, aby ste dosiahli pohodlnú pracovnú polohu. **(Obrázok 11)**

Pripevnenie ochranného krytu rastlín

- Namontujte ochranný kryt rastlín do otvorov na žacej hlave. **(Obrázok 37)**

MANIPULÁCIA S BATÉRIOU

Batérie

Na displeji sa zobrazuje kapacita batérie a či sú nejaké problémy s batériou. Kapacita batérie sa zobrazí na 5 sekúnd po vypnutí stroja alebo po stlačení tlačidla indikátora batérie (1). Výstražný symbol na batérii sa rozsvieti, keď sa vyskytne chyba (2). Pozrite si chybové kódy. **(Obrázok 27)**

LED svetlá	Batéria
Všetky LED svetlá svietia	Plne nabitá (67 % – 100 %).
Svieti LED 1, LED 2.	Batéria je nabitá na 34 % – 66 %.
Svieti LED 1.	Batéria je nabitá na 1 % – 33 %.
Bliká LED 1.	Batéria je vybitá. Nabite batériu.

Nabíjačka batérie



VAROVANIE! Riziko zasiahnutia elektrickým prúdom a skratu. Používajte schválené a neporušené elektrické zásuvky. Skontrolujte, či kábel nie je poškodený. Ak kábel vyzerá akokoľvek poškodený, vymeňte ho. Akékoľvek poškodenie vášho produktu nechajte opraviť u autorizovaného servisného zástupcu.

Pripojenie nabíjačky batérií

- Pripojte nabíjačku batérií k napätiu a frekvencii uvedenej na výkonovom štítku.
- Ak je teplota batérie viac ako 50 °C, batéria sa nebude nabíjať.

Pripojenie batérie k nabíjačke batérií.

Pravidelne kontrolujte, či nabíjačka batérií a batéria nie sú porušené. Pozrite tiež pokyny v časti Údržba.

Pred prvým použitím je nutné batériu nabíť. Pri dodávke je batéria nabitá iba na 30 %.

- Pripojenie batérie k nabíjačke batérií. **(Obrázok 14)**
- Keď je batéria pripojená k nabíjačke batérií, svieti zelené svetlo nabíjania na nabíjačke. Prebieha proces nabíjania. **(Obrázok 13)**
- Keď svietia všetky LED svetlá na batérii, je plne nabitá. **(Obrázok 12)**
- Vytiahnite zástrčku. Pri odpájaní od elektrickej zásuvky nikdy netrhajte napájacím káblom.
- Odpojte nabíjačku od akumulátora.

Stav nabíjania

Lítium-iónové batérie sa dajú nabíjať na akekoľvek úrovni nabitia. Proces nabíjania sa dá zrušiť alebo spustiť bez ohľadu na stav nabitia batérie. Plne nabitá batéria nestratí svoj náboj ani vtedy, keď ju necháte v nabíjačke. **(Obrázok 28)**

Preprava a uchovávanie

- Na dodávanie lítium-iónové batérie sa vzťahujú požiadavky legislatívy o nebezpečnom tovare.
- Pri komerčnej doprave, napr. tretími stranami alebo špeditériami, musia byť dodržané špeciálne požiadavky na balenie a označenie.
- Pri príprave dodávanej položky sa vyžaduje konzultácia so špecialistom na nebezpečné materiály. Dodržiavajte tiež prípadné podrobné vnútroštátne predpisy.
- Zalepte alebo prekryte otvorené kontakty a zabaľte batériu tak, aby sa v balení neposúvala.
- Pred skladovaním alebo prepravou vždy vyberte batériu.
- Batériu a nabíjačku batérií skladujte na suchom mieste bez vlhkosti chránenom pred mrazom.
- Neskladujte batériu na miestach, kde sa môže vyskytovať statická elektrina. Batériu nikdy neskladujte v kovovej skrini.
- Batériu uskladňujte v priestoroch, kde sa teplota pohybuje od 5 °C do 25 °C, a nikdy ju neskladujte na priamom slnečnom svetle.
- Nabíjačku batérií uskladňujte v priestoroch, kde sa teplota pohybuje od 5 °C do 45 °C, a nikdy ju neskladujte na priamom slnečnom svetle.
- Nabíjačku batérií uskladňujte iba v uzavretých a suchých priestoroch.
- Batériu uskladňujte oddelene od nabíjačky batérií. Skladujte vybavenie na uzamykateľnom mieste, aby bolo mimo dosahu detí a nepovolných osôb.
- Pred dlhodobým skladovaním vykonajte kompletný servis a vyčistite stroj.
- Zabezpečte stroj počas prepravy.

Likvidácia batérie, nabíjačky batérií a zariadenia

Symbole na výrobku alebo na jeho obale označujú, že tento výrobok sa nesmie likvidovať ako domáci odpad. Namiesto toho sa musí odovzdať do príslušnej recyklačnej stanice pre recykláciu elektrických a elektronických zariadení.

Zaistením zodpovedajúcej likvidácie tohto výrobku pomôžete zabrániť potenciálnemu negatívnemu dopadu na životné prostredie a zdravie ľudí, ktorý by inak mohol byť dôsledkom nesprávnej likvidácie tohto výrobku. Podrobnejšie informácie o recyklácii tohto výrobku získate na mestskom úrade, od služby zaisťujúcej spracovanie domáceho odpadu alebo v predajni, kde ste výrobok zakúpili.

Pred naštartovaním skontrolujte

- Skontrolujte, či motor nie je znečistený a prasknutý. Očistite kryt motora od trávy a listia pomocou kefy. V prípade potreby noste rukavice.
- Skontrolujte, či je vyžínacia hlava úplne pripevnená k vyžínaču.
- Skontrolujte, či je stroj v dobrom stave. Skontrolujte, či sú všetky matice a skrutky dotiahnuté.
- Skontrolujte či žacia hlava a kryt žacieho zariadenia nie sú poškodené alebo prasknuté. Žaciu hlavu alebo ochranný kryt vymeňte, pokiaľ boli vystavené nárazom, alebo ak sú niekde prasknuté. (Obrázok 29)
- Nikdy nepoužívajte stroj bez ochranného krytu ani s poškodeným ochranným krytom.
- Pred naštartovaním stroja musia byť všetky kryty správne nasadené a nesmú byť poškodené.
- Stroj používajte len na účel, na ktorý je určený.

Pripojte batériu k stroju.

Používajte úplne nabitú batériu. Vo vašom stroji používajte iba originálne batérie Husqvarna. Pozrite si technické údaje.

- Vložte batériu do stroja. Batéria by sa mala ľahko zasunúť do držiaka na batérie na stroji. Ak sa batéria nedá ľahko zasunúť, nevkladáte ju správne. Batéria sa zaistí na mieste, keď začujete cvaknutie. Ubezpečte sa, či je batéria správne pripojená k stroju. (Obrázok 15)

Štart a stop



VAROVANIE! Zaisťte, aby sa v pracovnej oblasti nepohybovali žiadne neoprávnené osoby, v opačnom prípade hrozí riziko vážneho poranenia. Bezpečná vzdialenosť je 15 metrov.

Štartovanie

Zapnite stroj. Stlačte a podržte štartovacie tlačidlo (> 1 s), kým sa zelená LED dióda nerozsvieti. (Obrázok 30)

Stlačte zablokovanie páčky vypínača, potom páčku vypínača a reznú zariadenie sa začne otáčať.

Zastavenie

Zastavte stroj uvoľnením páčky vypínača a stroj vypnite.

Vyberte batériu zo stroja stlačením dvoch tlačidiel uvoľnenia a vytiahnutím batérie. (Obrázok 16)

DÔLEŽITÉ! Batériu vždy vyberte, aby nedošlo k náhodnému zapnutiu zariadenia.

PRACOVNÉ TECHNIKY

Všeobecné pracovné pokyny

DÔLEŽITÉ!

V tejto časti sú uvedené základné bezpečnostné opatrenia týkajúce sa práce s vyžinačom pre trávniky.

Ak si nie ste istí, ako ďalej postupovať, obráťte sa na odborníka. Kontaktujte svojho predajcu alebo servisnú dielňu.

Vyvarujte sa každému použitiu stroja, ktoré podľa vás presahuje vaše možnosti.



VAROVANIE! Stroj môže spôsobiť vážne poranenie používateľa. Starostlivo si prečítajte bezpečnostné pokyny. Naučte sa stroj používať.



VAROVANIE! Pred akoukoľvek údržbou zariadenia vždy vyberte batériu.

Základné bezpečnostné pravidlá

Vždy noste vhodný ochranný odev. Pozrite pokyny v rámci kapitoly Osobné ochranné prostriedky.

- 1 Pozrite sa okolo seba:
 - aby ste sa presvedčili, či ľudia, zvieratá alebo ostatné veci nemôžu ovplyvniť vaše ovládanie stroja.
 - Treba zabezpečiť, aby ľudia, zvieratá, atď. nemohli prísť do kontaktu s rezacími nástrojmi ani s voľnými telesami odletujúcimi od rezacích nástrojov.
 - **NEZABUDNITE!** Stroj smiete používať len v takom prípade, keď ste schopní prívolať pomoc v prípade nehody. Zaisťte, aby sa počas práce nikto nepriblížil do vzdialenosti menšej ako 15 m.
- 2 Skontrolujte pracovnú oblasť. Odstráňte všetky voľné predmety, ako sú kamene, úlomky skla, klince, oceľové drôty, šnúry a pod., ktoré by mohli pri kosení vyletúvať alebo sa namotať na rezací nástroj.
- 3 Stroj nikdy nepoužívajte v zlom počasi, napríklad v hmle, v daždi, silných vetroch, silných mrazoch atď. Práca pri zlom počasi je únavná a môže viesť k nebezpečným podmienkam, napr. klzkým povrchom.

Bezpečnostné pokyny pri práci

- Presvedčte sa, že dobre a pevne stojíte. Skontrolujte, či okolo vás nie sú prekážky (korene, skaly, vetvy, jamy a podobne) pre prípad, že by ste sa museli náhle pohnúť. Dávajte si pozor pri práci na svahu. **(Obrázok 17)**
- Nenaťahujte sa príliš ďaleko. Vždy si udržiavajte rovnováhu a správny postoj.
- Na svahoch vždy dávajte pozor na nohy a pri práci so strojom choďte krokom, nebežte.
- Stroj držte vždy oboma rukami. Stroj držte vpravo vedľa tela. **(Obrázok 18)** Stroj nepoužívajte nasilu. Prácu

vykoná lepšie a s menším rizikom poranenia pri rýchlosti, na akú je určený.

- Všetky časti tela udržiavajte mimo dosahu otočného rezacieho nadstavca. Rezný nástroj udržiavajte pod úrovňou pásu.
- Keď chcete stroj presunúť, vypnite ho. Pri predávaní stroja inej osobe vždy vyberte batériu.
- Stroj nikdy nekladte na zem bez toho, aby ste ho predtým vypli a vždy vytiahnite batériu.
- Ak stroj zasiahne cudzí predmet alebo ak cítite vibrácie, ihneď ho zastavte. Vyberte zo stroja batériu a skontrolujte, či stroj nie je poškodený.
- Ak dochádza k nežiaducim vibráciám, vyrežte novú šnúru so správnou dĺžkou a vibrácie by mali ustať.
- Po každej pracovnej činnosti uvoľnite páčku vypínača na úsporu energie batérie.
- Dbajte na to, aby sa do vetracích otvorov na tele vyžinača nedostávala tráva a nečistoty.



VAROVANIE! Operátor stroja ani nikto iný nesmie skúšať odberať porozaný materiál, kým je stroj v činnosti, alebo kým rezací nadstavec ešte rotuje, pretože by to mohlo mať za následok vážne poranenia.

Pred odstraňovaním materiálov, ktoré sú ovinuté okolo vyžínacej hlavy, vypnite stroj a vytiahnite batériu, inak hrozí nebezpečenstvo poranenia. Kužeľový prevod sa počas prevádzky môže zahriať a môže tak zostať nejaký čas po použití. V prípade dotyku by ste sa mohli popáliť.



VAROVANIE! Dávajte pozor na odletujúce telesá. Vždy noste schválené chrániče očí. Nikdy sa nenakláňajte ponad kryt rezacieho nástroja. Kamene, úlomky, atď. môžu vyletieť do očí a zapríčiniť slepotu alebo vážne poranenie.

Neoprávnené osoby udržiavajte v bezpečnej vzdialenosti. Deti, zvieratá, diviaci a pomocníci sa musia zdržiavať v bezpečnej vzdialenosti najmenej 15 m. Ak sa niekto priblíži bližšie, musíte stroj ihneď zastaviť. Nikdy neatáčajte strojom v prevádzke okolo seba bez toho, aby ste sa presvedčili, či sa niekto nenachádza v nebezpečnej zóne.

Nastavenie oblúkovej rukoväte a hriadeľa (teleskopický hriadeľ)

- Uvoľnite poistku rukoväte a nastavte rukoväť do správnej polohy. **(Obrázok 11)**
- Uvoľnite poistku hriadeľa, nastavte požadovanú dĺžku hriadeľa a zaisťte ho.

Bezpečnostné pokyny po dokončení práce

- Pred čistením, vykonávaním opráv alebo kontroly skontrolujte, či rezací nadstavec zastal. Zo stroja vyberte batériu.

SavE mode

Zariadenie je vybavené funkciou úspory batérie (SavE). Funkciu aktivujete stlačením tlačidla SavE. Rozsvieti sa zelená LED dióda, ktorá bude signalizovať, že funkcia je zapnutá.

Vo väčšine prípadov je režim SavE optimálny pri zastrihávaní a poskytuje najdlhšiu prevádzkovú dobu. Po každej pracovnej činnosti uvoľnite páčku vypínača na úsporu energie batérie. **(Obrázok 32)**

Funkcia automatického vypnutia

Stroj je vybavený funkciou vypnutia, ktorá ho deaktivuje, ak sa stroj nepoužíva. Zelená LED dióda zhasne a stroj sa vypne po 45 sekundách.

Vyžínanie trávniká pomocou žacej hlavy



VAROVANIE! Niekedy sa vetvy alebo zvyšky rastlín zachytia medzi kryt a rezací nadstavec. Pred čistením vždy vytiahnite batériu.

Vyžínanie

- Vyžínaciu hlavu držte tesne nad zemou pod určitým uhlom. Kosenie vykonáva koniec žacieho lanka. Nechajte lanko pracovať svojim vlastným tempom. Nikdy nasilu netlačte lanko do koseného miesta. **(Obrázok 19)**
- Žacím lankom môžete ľahšie odstraňovať trávu a burinu popri stenách, ohradách, stromoch a obrubníkoch, ale tam môže aj poškodiť citlivejšie miesta kôry stromov a krovín či poškodiť kolíky plotu.
- Riziko poškodenia rastlín sa dá znížiť skrátením žacieho lanka na dĺžku 10–12 cm a znížením počtu otáčok motora.

Čistenie

- Techniku čistenia sa odstraňuje všetka nežiadúca vegetácia. Udržujte žaciu hlavu tesne nad zemou a nakloňte ju. Vyčistite žacím lankom zem okolo stromov, kolíkov, budov a podobne. **UPOZORNENIE!** Táto technika zvyšuje rýchlosť opotrebovania žacieho lanka. **(Obrázok 20)**
- Žacie lanko sa opotrebuje rýchlejšie a musí sa nahrádzať omnoho častejšie pri práci medzi kameňmi, tehliami, betónom, kovovým plotom, atď. ako pri práci, kde prichádza do kontaktu so stromami a drevenými plotmi.
- Pri vyžínaní musíte pracovať so strojom s nižšími otáčkami a nie na plný plyn (80%), čím sa lanko predĺži a zníži sa opotrebovanie žacej hlavy.

Kosenie

- Vyžínanie je ideálne na kosenie trávy, ktorá je ťažko dostupná s použitím normálnej kosačky. Pri kosení udržiavajte žacie lanko paralelne so zemou. Vyhňte sa

tlačeniu žacej hlavy proti zemi, lebo tak sa môže poškodzovať trávnik ako aj nástroj. **(Obrázok 21)**

- Počas normálneho kosenia nepripustite neustály kontakt žacej hlavy so zemou. Neustály kontakt tohoto typu môže zapríčiniť poškodenie a nadmerné opotrebovanie žacej hlavy.

Zametanie

- Fúkač efekt rotujúceho lanka možno využiť na rýchle a ľahké vyčistenie plochy. Rotujúce lanko udržiavajte paralelne so zametanou zemou a pohybujte sa ponad zem vejarovito tam a späť. **(Obrázok 22)**
- Pri kosení a zametaní treba pracovať so strojom na plný plyn, čím sa dosiahnu najlepšie výsledky práce.

Kontrola a údržba



VAROVANIE! Pred akoukoľvek údržbou zariadenia vždy vyberte batériu. Akékoľvek poškodenie vášho produktu nechajte opraviť u autorizovaného servisného zástupcu.

DÔLEŽITÉ! Batériu ani nabíjačku batérií nikdy nečistite vodou. Silné čistiace prostriedky môžu poškodiť plast.

Všetky servisné a opravné práce na stroji si vyžadujú špeciálne školenie. Toto zvlášť platí o bezpečnostnom vybavení stroja. Ak stroj neprejde niektorou z kontrol popísaných nižšie, doneste ho do servisnej dielne. Pri kúpe ktoréhokoľvek z našich výrobkov vám zaručujeme dostupnosť odborných opráv a servis. Ak maloobchodný predajca, ktorý vám predáva stroj nie je servisný zástupca, požiadajte ho o adresu najbližšej servisnej dielne. Používajte iba originálne náhradné diely. **(Obrázok 31)**

Pravidelne kontrolujte, či nabíjačka batérií a batéria nie sú porušené. **(Obrázok 4)**

Čistenie

Po použití stroj vyčistite.

Aby ste zabránili nerovnováhe a vibráciám rukovätí, kosačkovú hlavicu je potrebné pravidelne čistiť. Okrem toho skontrolujte i ostatné časti hlavice a hriadeľa, či ich nie je potrebné vyčistiť.

Pred vložením batérie do nabíjačky batérií skontrolujte, či je batéria a nabíjačka čisté a či sú koncovky na batérii a nabíjačke vždy čisté a suché. Vodiace dráhy batérie udržujte čisté.

Plastové diely čistite čistou a suchou handričkou. **(Obrázok 34) (Obrázok 23)**

Nastavenie hriadeľa (teleskopického)

Poistná páčka hriadeľa sa dá nastaviť.

- Pomocou imbusového kľúča dotiahnite skrutku, ktorou je hriadeľ zaistený na mieste. **(Obrázok 26)**

Kontrola struny vyžínacza

Používajte iba odporúčané vyžínacie hlavy a vyžínacie struny. Tie boli testované u výrobcu tak, aby boli vhodné pre konkrétnu veľkosť motora. Toto je veľmi dôležité vtedy, ak sa používa plnoautomatická vyžínacia hlava. Používajte len odporúčaný rezací nadstavec. Pozrite si kapitolu Technické údaje.

Žacia hlava

Skontrolujte, či žacia hlava nie je poškodená alebo prasknutá. V prípade potreby vymeňte žaciu hlavu. **(Obrázok 24)**

- Vytiahnite zostavu žľabu šnúry.
- Vymeňte vyžínaciu hlavu.
- Nasadte vyžínaciu hlavu.

Vymeňte vyžínaciu hlavu.

- Zastrčte poistný kolík (C) do otvoru na zaistenie hriadeľa. **(Obrázok 33)**
- Dotiahnite žaciu hlavu proti smeru hodinových ručičiek.
- Nasadte vyžínaciu hlavu.

ÚDRŽBA

Plán riešenia problémov

Riešenie problémov sa vykonáva z klávesnice.

Klávesnica

Klávesnica	Možné poruchy	Možná činnosť
Bliká výstražný indikátor. Č. 3 na obrázku (5).	Preťaženie.	Vyžínacia hlava je zaseknutá. Vyberte batériu zo stroja. Očistite vyžínaciu hlavu od zvyškov trávy.
	Teplotná odchýlka.	Nechajte stroj vychladnúť.
Stroj sa neuvedie do prevádzky	Nečistota na konektoroch batérie.	Očistite vzduchovým kompresorom alebo mäkkou kefou.
	Páčka vypínača a tlačidlo aktivácie sa stláčajú súčasne.	Uvoľnite páčku vypínača a stroj bude aktívny.
Svieti výstražný indikátor. Č. 3 na obrázku (5).	Údržba	Obráťte sa na servisné stredisko.

Riešenie problémov s batériou a/alebo nabíjačkou batérií počas nabíjania.

Batérie

LED displej	Možné poruchy	Možné opatrenie
Bliká výstražný indikátor. Č. 2 na obrázku (27).	Teplotná odchýlka.	Batériu používajte v prostredí, v ktorom sa teplota pohybuje od -10 °C do 40 °C.
	Prepätie.	Skontrolujte, či sieťové napätie zodpovedá údaju uvedenému na štítku na zariadení. Vyberte batériu z nabíjačky batérií.
	Podpätie	Nabíjanie batérie.
Svieti výstražný indikátor. Č. 2 na obrázku (27).	Rozdiel v článkoch príliš veľký (1V).	Obráťte sa na servisné stredisko.

Nabíjačka batérie

LED displej	Možné poruchy	Možné opatrenie
Chybová LED dióda bliká	Teplotná odchýlka.	Nabíjačku batérií používajte iba vtedy, keď je teplota okolitého prostredia medzi 5 °C a 40 °C.
Svieti červená LED dióda	Rozdiel v článkoch príliš veľký (1V).	Obráťte sa na servisné stredisko.

ÚDRŽBA

Plán údržby



VAROVANIE! Pred akoukoľvek údržbou zariadenia vždy vyberte batériu. Akékoľvek poškodenie vášho produktu nechajte opraviť u autorizovaného servisného zástupcu.

Nasleduje zoznam postupov údržby, ktoré musíte vykonať. Väčšina z nich je opísaná v časti Údržba. Používateľ môže vykonávať iba údržbu a servis popísané v návode na obsluhu. Náročnejšie práce sa musia vykonávať v autorizovanej servisnej dielni.

Údržba	Denná údržba	Týždenná údržba	Mesačná údržba
Očistite vonkajšok stroja čistou a suchou handričkou. Nikdy nepoužívajte vodu.	X		
Rukoväte udržiavajte suché, čisté a neznečistené olejom a mazivom.	X		
Ubezpečte sa, že tlačidlá aktivácie a deaktivácie fungujú správne a nie sú poškodené.	X		
Skontrolujte, či zaistenie páčky vypínača a funkcia páčky vypínača fungujú správne z bezpečnostného hľadiska.	X		
Skontrolujte, či sú všetky ovládače nepoškodené a či sú funkčné.	X		
Skontrolujte, či kryt nie je poškodený alebo prasknutý. Ak bol kryt vystavený úderom, alebo ak je prasknutý, potom sa musí vymeniť.	X		
Skontrolujte, či žacia hlava nie je poškodená alebo prasknutá. V prípade potreby vymeňte žaciu hlavu.	X		
Skontrolujte, či sú matice a skrutky dotiahnuté.	X		
Skontrolujte, či je batéria neporušená.	X		
Skontrolujte nabitie batérie.	X		
Skontrolujte, či je nabíjačka batérie neporušená a funkčná.	X		
Skontrolujte spoje medzi batériou a strojom a taktiež skontrolujte spojenie medzi batériou a nabíjačkou batérie.			X

TECHNICKÉ ÚDAJE

Technické údaje

Modelové označenie Husqvarna 115iL

Platforma T100EU

Motor

Typ motora BLDC

Rýchlosť vývodného hriadeľa, ot./min. 5500

Šírka rezu, mm 330

Hmotnosť

Hmotnosť bez batérie, kg 3,45

Hmotnosť s batériou, kg 4,25

Emisie hluku

(pozri poznámku 1)

Hladina akustického výkonu, meraná v dB(A) 85

Hladina akustického výkonu, garantovaná L_{WA} dB(A) 91

Hladina hluku

(viď poznámka 2)

Úroveň zvukového tlaku pri uchu používateľa meraná podľa normy EN50636-2-91, dB (A) 77

Hladiny vibrácií

(viď poznámka 3)

Hladina vibrácií na rukoväti meraná podľa normy EN50636-2-91, m/s^2

Vybavené kosačkovou hlavou (originálnou), predná/zadná. 4,2/1,9

Poznámka 1: Emisie hluku do okolia sa merajú ako akustický výkon (L_{WA}) v súlade so smernicou EÚ 2000/14/EÚ. Rozdiel medzi zaručeným a nameraným akustickým výkonom je, že zaručený akustický výkon zahŕňa aj rozptyl výsledkov merania a rozdiely medzi jednotlivými strojmi rovnakého modelu v súlade so smernicou 2000/14/ES.

Poznámka 2: Uvádzané údaje pre ekvivalentnú hladinu akustického tlaku majú typický štatistický rozptyl (štandardnú odchýlku) 2,5 dB (A).

Poznámka 3: Uvádzané údaje pre hladinu vibrácií majú typický štatistický rozptyl (štandardnú odchýlku) 1,5 m/s^2 .

Vo vašom stroji používajte iba originálne batérie Husqvarna BLi.

Schválené akumulátory pre model 115iL.				
Batérie	BLi10		BLi20	
Typ	Lítium-iónové		Lítium-iónové	
Kapacita batérie, Ah	2,1 (VTC4)	2 (HD2)	4,2 (VTC4)	4 (HD2)
Napätie, V	36	36,5	36	36,5
Hmotnosť, Lbs/kg	0,7	0,7	1,2	1,2

Nabíjačky, ktoré vyhovujú špecifikovaným batériám, BLi.	
Nabíjačka batérie	QC80
Sieťové napätie, V	100-240
Frekvencia, Hz	50-60
Výkon, W	100
Výstupné napätie, V d.c. /Ampérov, A	36/2

Príslušenstvo	Typ	Kryt na rezací nástroj, art. č.
Vyžínacia hlava	T25B M8 (2,0 mm šnúra)	585 33 92-01

TECHNICKÉ ÚDAJE

EÚ vyhlásenie o zhode (Uplatňuje sa iba na Európu)

My, spoločnosť **Husqvarna AB**, SE-561 82 Huskvarna, Švédsko, tel: +46-36-146500, deklarujeme, že vyžinač na trávnik **Husqvarna 115iL (platforma T100EU)** so sériovými číslami datovanými od roku 2016 a novšími (rok je zreteľne uvedený na výkonovom štítku nasledovaný sériovým číslom), vyhovuje požiadavkám SMERNICE RADY:

- zo 17. mája 2006, „Smernica o strojoch“ **2006/42/EÚ**.
- Z 26. februára 2014 „ohľadom elektromagnetickej kompatibility“ **2014/30/EU**.
- z 8. 5. 2000 „ohľadom emisií hluku do okolia“ **2000/14/EÚ**.
- z 8. júna 2011, smernica „o obmedzení používania určitých nebezpečných látok“ **2011/65/EU**.

Boli uplatnené nasledovné normy:

EN 60335-1:2012+A11:2014, EN 50636-2-91:2014, EN 55014-1:2006+A1:2009+A2:2011, EN 61000-4-2:2009, EN 61000-4-3:2006+A1:2008

0499, Société Nationale de Certification et d'Homologation, BP 23 L-5201 Sandweiler, Luxemburgsko potvrdzuje zhodu s prílohou VI smernice Rady EÚ z 8. mája 2000 o emisiách hluku v prostredí“ 2000/14/ES). Certifikát má číslo: **SNCH*2000/14*2005/88*2931*01**

Informácie o emisiách hluku nájdete v kapitole Technické údaje.

Huskvarna 31 októbra 2017



Lars Roos, Development manager (Oprávnený zástupca spoločnosti Husqvarna AB a zodpovedný za technickú dokumentáciu.)

ZNACZENIE SYMBOLI

Oznakowanie maszyny:

Tłumaczenie oryginału instrukcji obsługi w języku szwedzkim.

OSTRZEŻENIE! Wykaszarki mogą być niebezpieczne! Następstwem nieuważnej lub nieprawidłowej obsługi mogą być poważne obrażenia lub śmierć użytkownika bądź innych osób. Jest niezmiernie ważne, by ze zrozumieniem przeczytać treść instrukcji obsługi. Przed przystąpieniem do pracy maszyną prosimy dokładnie i ze zrozumieniem zapoznać się z treścią niniejszej instrukcji.

Zawsze należy stosować:

- Zatwierdzone ochronniki słuchu
- Zatwierdzona osłona oczu



Maks. liczba obrotów wałka zdawczego, obr./min



Niniejszy produkt zgodny jest z obowiązującymi dyrektywami CE.



Osoby postronne powinny zachować dystans.



Zawsze używaj zatwierdzonych rękawic ochronnych.



Używaj przeciwpoślizgowego, stabilnego obuwia wysokiego.



Symbole znajdujące się na produkcie oraz na opakowaniu informują o tym, że nie wolno traktować go jako zwykły odpad domowy. Niniejszy produkt należy oddać do utylizacji w odpowiednim zakładzie utylizacji odpadów. (Dotyczy tylko Europy)



Ostrzeżenie przed odrzucanymi i rykoszetującymi przedmiotami.



Przeznaczone wyłącznie do giętkiego, nie metalowego osprzętu tnącego, tzn. głowicy żyłkowej i żyłki.



Chronić przed deszczem.



Prąd stały.

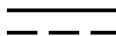

Emisja hałasu do otoczenia zgodna z dyrektywą Wspólnoty Europejskiej. Wartość emisji dla maszyny podana została w rozdziale Dane techniczne oraz na naklejce.



Tabliczka znamionowa z numerem seryjnym. **yyyy** oznacza rok produkcji. **ww** określa tydzień produkcji.

yyyywwxxxxx

Symbole na akumulatorze i/lub na ładowarce.

Niniejszy produkt należy oddać do utylizacji w odpowiednim zakładzie utylizacji odpadów. (Dotyczy tylko Europy)



Bezpieczny transformator



Ładowarkę należy przechowywać i użytkować tylko wewnątrz.



Podwójna izolacja



Pozostałe symbole/naklejki samoprzylepne umieszczone na maszynie dotyczą specjalnych wymogów, związanych z certyfikatami w poszczególnych krajach.

SPIS TREŚCI

Spis treści

ZNACZENIE SYMBOLI

Oznakowanie maszyny:	94
Symbol na akumulatorze i/lub na ładowarce.	94

SPIS TREŚCI

Spis treści	95
Przystępując do uruchomienia należy pamiętać o przestrzeganiu następujących zasad:	95

WSTĘP

Szanowny Kliencie!	96
Opis urządzenia	96

OGÓLNE ZASADY BEZPIECZEŃSTWA

Ostrzeżenia zasady bezpieczeństwa dla narzędzi elektrycznych	97
Środki ochrony osobistej	100
Zespoły zabezpieczające maszyny	100
Osprzet tnący	101

MONTAŻ

Osłona przycinarki	102
Montaż głowicy żyłkowej	102
Montaż uchwytu pętlowego	102
Montaż osłony chroniącej przed odpryskami roślin	102

OBŚLUGA AKUMULATORA

Akumulator	103
Ładowarka baterii	103
Transport i przechowywanie	103
Akumulator, ładowarkę i urządzenie należy poddać utylizacji.	103

URUCHAMIANIE I WYŁĄCZANIE

Kontrola przed uruchomieniem	105
Podłączyć akumulator do maszyny	105
Uruchamianie i wyłączanie	105

TECHNIKA PRACY

Ogólne zasady pracy maszyną	106
-----------------------------------	-----

KONSERWACJA

Przegląd i konserwacja	108
Rozwiązywanie problemów	109
Plan konserwacji	110

DANE TECHNICZNE

Dane techniczne	111
Deklaracja zgodności WE	112

Przystępując do uruchomienia należy pamiętać o przestrzeganiu następujących zasad:

Zapoznaj się dokładnie z treścią instrukcji obsługi.



OSTRZEŻENIE! Długotrwałe przebywanie w hałasie może doprowadzić do trwałej utraty słuchu. Zawsze używaj ochronników słuchu.



OSTRZEŻENIE! Pod żadnym pozorem nie wolno zmieniać ani modyfikować fabrycznej konstrukcji maszyny bez zezwolenia wydanego przez producenta. Zawsze należy używać wyłącznie oryginalnych części zamiennych. Samowolne wprowadzanie zmian oraz/lub montowanie wyposażenia nie zatwierdzonego przez producenta może stać się przyczyną groźnych obrażeń lub śmierci obsługującego urządzenie bądź innych osób.



OSTRZEŻENIE! W razie nieprawidłowej lub nieuważnej obsługi, wykasarka może stać się niebezpiecznym narzędziem, mogącym spowodować poważne obrażenia lub śmierć użytkownika bądź innych osób. Dlatego bardzo ważne jest, aby przeczytać niniejszą instrukcję obsługi dokładnie i ze zrozumieniem.

Szanowny Kliencie!

Gratulujemy wyboru produktu Husqvarna! Tradycje firmy Husqvarna sięgają roku 1689, kiedy to król Karol XI nakazał wybudować fabrykę muszkietów na brzegu rzeki Huskvarna. Lokalizacja fabryki była trafna, gdyż umożliwiała wykorzystywanie energii wodnej. Przez ponad 300 lat istnienia, w fabryce Husqvarna produkowano wiele różnych produktów – od opalanych drewnem pieców kuchennych po nowoczesne maszyny kuchenne, maszyny do szycia, rowery, motocykle i in. W 1956 roku wypuszczono pierwsze kosiarke silnikowe, a w 1959 przyszła kolej na pilarki łańcuchowe. Produkty te do dziś stanowią podstawowy asortyment Husqvarny.

Husqvarna jest obecnie światowym liderem w zakresie produkcji sprzętu do prac leśnych i ogrodniczych, a jej priorytetem jest zapewnienie najwyższej jakości produktów. Firma zajmuje się tworzeniem, produkcją i sprzedażą maszyn o napędzie silnikowym, przeznaczonych do użytku w leśnictwie, ogrodnictwie i budownictwie. Celem Husqvarny jest również zachowanie najwyższego poziomu ergonomii, użyteczności i bezpieczeństwa produktów oraz troska o środowisko. Dlatego wprowadzanych jest wiele udoskonaleń, dzięki którym urządzenia spełniają wysokie wymagania w tych obszarach.

Jesteśmy przekonani, że przez długi czas będą Państwo zadowoleni z jakości i wydajności naszych produktów. Zakup jakiegokolwiek z naszych produktów daje możliwość korzystania z profesjonalnej pomocy i obsługi technicznej, w razie konieczności przeprowadzenia naprawy lub serwisu. Jeżeli maszyna nie została kupiona w autoryzowanym punkcie sprzedaży, prosimy zapytać o najbliższy warsztat serwisowy.

Mamy nadzieję, że będą Państwo zadowoleni ze swojej maszyny i że będzie ona Państwu służyć przez długie lata. Prosimy pamiętać, że niniejsza instrukcja obsługi jest ważnym dokumentem, dzięki któremu maszyna zyskuje większą wartość. Stosując się do zawartych w niej wskazówek (na temat użytkowania, obsługi technicznej, konserwacji itd.) można znacznie przedłużyć okres użytkowy maszyny, a także zwiększyć jej wartość w przypadku sprzedaży. W razie sprzedaży maszyny należy przekazać nowemu użytkownikowi także instrukcję obsługi.

Dziękujemy za wybór produktu Husqvarna!

Husqvarna AB nieustannie modernizuje swoje wyroby, w związku z czym zastrzega sobie prawo do wprowadzania zmian dotyczących m.in. wyglądu produktów bez uprzedzenia.

Opis urządzenia

(Rysunek 1)

- 1 Głowica żyłkowa
- 2 Osłona osprzętu tnącego
- 3 Wysięgnik
- 4 Regulacja walka (teleskopowa)
- 5 Uchwyt pętlowy
- 6 Regulacja uchwytu
- 7 Klawiatura
- 8 Błokada włącznika zasilania
- 9 Włącznik zasilania
- 10 Instrukcja obsługi
- 11 Linka
- 12 Ładowarka baterii
- 13 Wskaźnik włączonego zasilania i ostrzegawczy
- 14 Przycisk SavE
- 15 Przycisk aktywacji i dezaktywacji
- 16 Akumulator
- 17 Przyciski odłączania akumulatora
- 18 Przycisk wskaźnika akumulatora
- 19 Stan akumulatora
- 20 Wskaźnik ostrzegawczy
- 21 Klucz wpustowy sześciokątny
- 22 Osłona chroniąca przed odpryskami roślin

OĞÓLNE ZASADY BEZPIECZEŃSTWA

Ostrzeżenia zasady bezpieczeństwa dla narzędzi elektrycznych



OSTRZEŻENIE! Przeczytaj dokładnie wszystkie ostrzeżenia i instrukcje. Nie stosowanie się do ostrzeżeń i instrukcji może być przyczyną porażenia prądem elektrycznym, pożaru i/lub poważnych obrażeń.

Przed przystąpieniem do pracy maszyną prosimy dokładnie i ze zrozumieniem zapoznać się z treścią niniejszej instrukcji.

Patrz rysunki na stronach 2–3: (Rysunek 1) — (Rysunek 37).

- Maszyna jest przeznaczona tylko do wykaszania. Nigdy nie zakładać metalowych elementów tnących. Nie wolno używać wykaszarki do prac innych niż te, do których została przystosowana.

WAŻNE! Zachowaj wszystkie ostrzeżenia i instrukcje do korzystania z nich w przyszłości.

Termin "narzędzie elektryczne" w ostrzeżeniach dotyczy Twojego narzędzia napędzanego prądem z sieci elektrycznej (z przewodem) lub narzędzia napędzanego przez energię baterii (bezprowadowe).

Kontrola przed uruchomieniem

- Zawsze wyjmuj akumulator, aby zabezpieczyć maszynę przed przypadkowym uruchomieniem. Zawsze wyjmować akumulator przed wykonywaniem jakichkolwiek czynności konserwacyjnych na maszynie.
- Przed użyciem maszyny i po każdym uderzeniu sprawdzić ją pod kątem występowania oznak zużycia lub uszkodzenia i w razie konieczności naprawić.
- Zbadaj teren pracy. Usuń wszystkie luźne przedmioty, jak kamienie, odłamki szkła, gwoździe, stalowy drut, sznury itp., które mogą zostać odrzucone bądź zacerpić się o nóż lub osłonę noża.
- Naładuj całkowicie akumulator przed pierwszym użyciem. Patrz wskazówki pod rubryką Ładowanie akumulatora.
- Użytkownik maszyny jest zobowiązany dopilnować, aby podczas pracy żadne osoby postronne ani zwierzęta nie znajdowały się w odległości mniejszej niż 15 m. Jeśli w tym samym miejscu pracuje kilku użytkowników, odległość między nimi powinna wynosić co najmniej 15 m.
- Przed użyciem maszyny należy wykonać jej przegląd ogólny, patrz plan konserwacji.

Bezpieczeństwo miejsca pracy

- **Miejsce pracy powinno być czyste i dobrze oświetlone.** Miejsca hałaśliwe lub ciemne sprzyjają wypadkom.
- **Nie należy używać narzędzi elektrycznych w atmosferze wybuchowej, takiej jak w przypadku obecności cieczy palnych, gazów lub pyłów.**

Narzędzia elektryczne wytwarzają iskry, które mogą spowodować zapłon pyłów lub oparów.

- Nie używaj sprzętu w czasie deszczu.
- **Podczas pracy z użyciem narzędzia elektrycznego należy trzymać dzieci i osoby przechodzące z daleka.** Odwrócenie uwagi może spowodować utratę kontroli nad narzędziem.

Zasady bezpieczeństwa – elektryczność

- **Wtyczki narzędzi elektrycznych muszą odpowiadać gniazdom. Nigdy nie należy modyfikować wtyczki, w żaden sposób. Nie należy stosować adapterów w przypadku uzziemionych narzędzi elektrycznych.** Nie modyfikowane wtyczki i odpowiednie gniazda obniżą ryzyko porażenia prądem elektrycznym.
- **Należy unikać kontaktu ciała z powierzchniami uzziemionymi, takimi jak rury, grzejniki, Kuchenki i lodówki.** Jeśli ciało jest uzziemione powstaje większe ryzyko porażenia elektrycznego.
- **Nie należy wystawiać narzędzi elektrycznych na działanie deszczu lub wilgoci.** Woda, która przedostanie się do narzędzia elektrycznego zwiększy ryzyko porażenia elektrycznego.

Unikaj pracy w miejscu stwarzającym ryzyko. Nie korzystaj z urządzeń na wilgotnych lub mokrych obszarach. Stosuj właściwy sprzęt — wykorzystuj urządzenia wyłącznie zgodnie z ich przeznaczeniem.

- **Nie niszczyć przewodu. Nigdy nie należy używać przewodu do przenoszenia, ciągnięcia, lub wyłączania wtyczki narzędzia elektrycznego. Należy trzymać przewód z dala od źródeł ciepła, oleju, ostrych krawędzi lub ruchomych elementów.** Uszkodzone lub zaplątane przewody zwiększają ryzyko porażenia prądem elektrycznym.
- **Używając narzędzia elektrycznego na zewnątrz budynków, należy stosować przedłużacz odpowiedni dla zastosowania na zewnątrz.** Stosowanie przewodów odpowiednich do zastosowań na zewnątrz budynków redukuje ryzyko porażenia prądem elektrycznym.
- **Jeżeli praca urządzenia jest konieczna w miejscach wilgotnych, należy stosować zasilanie chronione wyłącznikiem różnicowo-prądowym (RCD).** Stosowanie RCD redukuje ryzyko porażenia prądem elektrycznym.

Bezpieczeństwo osób

- **Używając narzędzi elektrycznych należy zachować czujność, obserwować wykonywane czynności i używać zdrowego rozsądku. Nie należy używać narzędzi elektrycznych, kiedy użytkownik jest zmęczony lub pod wpływem działania narkotyków, alkoholu lub leków.** Moment nieuwagi podczas pracy z narzędziem elektrycznym może spowodować poważne obrażenia ciała.
- **Stosuj środki ochrony osobistej. Stosuj zawsze ochronę oczu.** Sprzęt ochronny, taki jak maski, antypoślizgowe buty robocze, kask lub środki ochrony słuchu stosowane w odpowiednich warunkach obniżą ryzyko obrażeń.

OGÓLNE ZASADY BEZPIECZEŃSTWA

- **Należy zapobiec niezamierzonemu rozruchowi.** Przed podłączeniem do źródła zasilania i/lub baterii, podnoszenia lub przenoszenia narzędzia, należy upewnić się, że przełącznik jest w pozycji WYŁ. Przenoszenie narzędzi z palcem na przełączniku lub przenoszenie narzędzi pod napięciem, które mają przełącznik w pozycji włączone, sprzyja wypadkom.
- **Przed użyciem narzędzia elektrycznego należy używać wszelkie klucze.** Klucz pozostawiony przy części wirującej narzędzia może spowodować obrażenia ciała.
- **Nie należy się nadmiernie wyciągać.** Przez cały czas zachowaj właściwe ustawienie stóp i równowagę. Pozwala to na lepszą kontrolę narzędzia elektrycznego w sytuacjach nieprzewidywanych.
- **Należy odpowiednio się ubierać.** Nie zakładaj luźnej odzieży lub biżuterii. Włosy, ubranie i rękawiczki należy trzymać z dala od elementów ruchomych. Luźne ubranie, biżuteria lub długie włosy mogą zostać pochwycone przez elementy ruchome.
- **Jeśli dostarczone są przyrządy do podłączenia urządzeń odciągających i gromadzących pył, należy upewnić się, że zostały podłączone i są właściwie używane.** Stosowanie urządzeń do łapania pyłu może zredukować zagrożenia związane z pyłem.
- Poziomy wibracji występujące podczas pracy, mogą różnić się od wartości zadeklarowanych, co jest zależne od sposobu używania narzędzia. Operatorzy powinni zidentyfikować zagrożenia oraz zastosować środki ochrony osobistej tak, aby uzyskać odpowiednią ochronę (należy wziąć pod uwagę cały cykl operacyjny np. także czas, gdy urządzenie jest wyłączone lub pracuje na wolnych obrotach).

Użytkowanie i konserwacja narzędzia elektrycznego

- **Nie należy wysilać nadmiernie narzędzia.** Stosować właściwe narzędzie elektryczne do danego zadania. Właściwe narzędzie elektryczne wykona pracę lepiej i bezpieczniej w tempie do jakiego zostało zaprojektowane.
- **Nie należy używać narzędzia elektrycznego, jeśli przełącznik nie może go włączyć lub wyłączyć.** Wszelkie narzędzia, których nie można kontrolować przełącznikiem są niebezpieczne i muszą być naprawione.
- **Przed dokonaniem jakichkolwiek regulacji, zmianą oprzyrządowania lub przechowywaniem narzędzi, należy odłączyć wtyczkę od źródła zasilania i/lub baterię.** Te środki prewencyjne redukują ryzyko przypadkowego uruchomienia narzędzia elektrycznego.
- **Należy przechowywać nieużywane narzędzia elektryczne poza zasięgiem dzieci i nie pozwalać osobom nie zaznajomionym z narzędziami elektrycznymi lub niniejszymi instrukcjami ich obsługiwać.** Narzędzia elektryczne są niebezpieczne w rękach osób nie przeszkolonych.
- **Konserwacja narzędzi elektrycznych.** Należy sprawdzić ustawienie w osi elementów mocujących lub ruchomych, uszkodzenia części i inne warunki, które mogą mieć wpływ na działanie

- narzędzia elektrycznego. W przypadku uszkodzenia, należy narzędzie naprawić przed jego ponownym użyciem. Wiele wypadków spowodowanych jest, przez kiepską konserwację narzędzi elektrycznych.
- **Narzędzia tnące należy utrzymywać w stanie naostrzonym i czystym.** Właściwie konserwowane narzędzia tnące, z ostrymi krawędziami tnącymi dają mniejsze prawdopodobieństwo zacinania i łatwiej je kontrolować.
- **Narzędzia elektryczne, oprzyrządowanie i końcówki powinny być używane zgodnie z niniejszymi instrukcjami, biorąc pod uwagę warunki robocze oraz zadanie, jakie należy wykonać.** Stosowanie narzędzi elektrycznych do działań innych, niż te do których zostały przeznaczone może doprowadzić do sytuacji niebezpiecznych.

Użytkowanie i konserwacja narzędzia elektrycznego zasilanego akumulatorem

- **Ładować jedynie za pomocą ładowarki wskazanej przez producenta.** Ładowarka przeznaczona do jednego rodzaju akumulatora może grozić pożarem w przypadku wykorzystania jej do ładowania innego rodzaju akumulatora.
- **Narzędzia elektrycznych należy używać wyłącznie w połączeniu z określonym rodzajem akumulatorów.** Użycie innego rodzaju akumulatora może grozić obrażeniami ciała i pożarem.
- **Kiedy akumulator nie jest używany, należy przechowywać go z dala od innych metalowych przedmiotów, jak spinacze do papieru, monety, klucze, gwoździe, śruby i innych niewielkich metalowych przedmiotów, które mogłyby połączyć dwa zaciski akumulatora.** Spięcie zacisków akumulatora może spowodować oparzenia lub pożar.
- **W niewłaściwych warunkach z akumulatora może wypłynąć płyn; nie dopuścić do kontaktu. Jeżeli dojdzie do kontaktu, przemyć wodą. Jeżeli płyn dostanie się do oczu, zasięgnąć porady lekarza.** Płyn wydostający się z akumulatora może wywołać podrażnienia lub oparzenia.

Obsługa techniczna

- **Swoje narzędzie elektryczne należy serwisować, zlecając to wykwalifikowanej osobie stosującej wyłącznie identyczne części zamienne.** Zapewni to bezpieczną pracę narzędzia elektrycznego.
- Akumulatory należy wyjmować zawsze przed następującymi wydarzeniami:
- W przypadku pozostawienia maszyny przez użytkownika.
 - Przed oczyszczeniem zatoru.
 - Zawsze wyjmować akumulator przed wykonywaniem jakichkolwiek czynności konserwacyjnych na maszynie.
 - W razie najechania na twardy przedmiot lub w razie powstania wibracji należy maszynę zatrzymać. Wyjąć akumulator z maszyny i sprawdzić, czy nie jest uszkodzona. W przypadku wystąpienia nieprawidłowych dźwięków maszyny należy natychmiast przeprowadzić kontrolę.

OGÓLNE ZASADY BEZPIECZEŃSTWA

WAŻNE!

Narzędzie tnące nie zatrzymuje się natychmiast po wyłączeniu maszyny.

Urządzenie nie może być używane przez osoby (oraz dzieci) o ograniczonych zdolnościach fizycznych, sensorycznych lub umysłowych, lub nie posiadające odpowiedniego doświadczenia i wiedzy, chyba że są pod nadzorem lub zostały poinstruowane na temat użytkowania urządzenia przez osobę odpowiedzialną za ich bezpieczeństwo. Dzieci muszą być pod nadzorem, aby nie mogły bawić się tym urządzeniem.

Nigdy nie pozwalaj na użytkowanie ani serwisowanie maszyny dzieciom lub innym osobom, które nie mają odpowiednich kwalifikacji. Lokalne przepisy mogą określać wiek użytkownika.

Przechowuj urządzenie w miejscu niedostępnym dla dzieci i osób niepowołanych.

Ręce i stopy należy cały czas trzymać z dala od obszaru cięcia, zwłaszcza w czasie włączania silnika.

Upewnij się, że wszystkie osłony są na miejscu i są w dobrym stanie.

Nie wolno pracować maszyną w stanie przemęczenia, po spożyciu alkoholu lub po przyjęciu leków osłabiających wzrok, zdolność oceny i koordynację.

Stosuj środki ochrony osobistej. Patrz wskazówki podane pod rubryką Środki ochrony osobistej.

Przed przeniesieniem maszyny należy ją najpierw wyłączyć. Zawsze wyjmować akumulator przed przekazaniem maszyny innej osobie.

Do tego produktu można zakładać wyłącznie zalecane przez nas akcesoria oraz elementy osprzętu tnącego, wymienione w rozdziale Dane techniczne.

Nie wolno pracować maszyną przerobioną, odbiegającą od oryginału. Nigdy nie używać urządzenia w pobliżu materiałów łatwopalnych lub wybuchowych.

Nie wolno używać maszyny, jeśli jest ona uszkodzona. Stosuj się do zaleceń dotyczących bezpieczeństwa, konserwacji i obsługi technicznej podanych w niniejszej instrukcji. Niektóre czynności konserwacyjne i serwisowe muszą być wykonywane przez przeszkolony i wykwalifikowany personel. Patrz wskazówki w części zatytułowanej "Konserwacja". Stosuj wyłącznie oryginalne części zamienne.

Otwory wentylacyjne muszą być cały czas drożne i wolne od zanieczyszczeń.

Przed uruchomieniem maszyny należy zamocować wszystkie pokrywy, osłony i uchwyty. Użytkuj maszynę tylko przy świetle dziennym lub przy dobrym oświetleniu.

Nigdy nie używać urządzenia w niesprzyjających warunkach np. we mgle, deszczu, w miejscach wilgotnych lub mokrych, przy silnym wietrze, na silnym mrozie, gdy występuje ryzyko wyładowań atmosferycznych itd. W okresach bardzo silnych upałów może dochodzić do przegrzewania urządzenia.

Kieruj się zawsze zdrowym rozsądkiem

Nie jest możliwe omówienie wszystkich sytuacji, w jakich potencjalnie możesz się znaleźć. Zawsze zachowuj ostrożność i kieruj się zdrowym rozsądkiem. Nie podejmuj się prac, jeżeli uważasz, że przekraczają one Twoje kwalifikacje. Jeżeli po przeczytaniu niniejszej instrukcji nadal nie masz pewności co do sposobów postępowania, nie kontynuuj pracy zanim nie zwrócisz się o poradę do eksperta.

Ważne



OSTRZEŻENIE! Podczas pracy urządzenie niniejsze wytwarza pole elektromagnetyczne. W pewnych okolicznościach pole to może zakłócać pracę aktywnych lub pasywnych implantów medycznych. Przed przystąpieniem do pracy z maszyną w celu ograniczenia ryzyka poważnych lub śmiertelnych obrażeń, osoby posiadające implanty medyczne powinny skonsultować się z lekarzem oraz ich producentem.



OSTRZEŻENIE! Nigdy nie pozwalaj dzieciom na użytkowanie lub przebywanie w pobliżu maszyny. Ponieważ maszynę łatwo uruchomić, dzieci mogą być w stanie ją włączyć, jeżeli nie będą pilnowane. Oznacza to ryzyko poważnych obrażeń. Dlatego należy odłączać akumulator, gdy maszyna nie jest pod nadzorem.

OGÓLNE ZASADY BEZPIECZEŃSTWA

Środki ochrony osobistej

WAŻNE!

W razie nieprawidłowej lub nieuważnej obsługi, wykasarka może stać się niebezpiecznym narzędziem, mogącym spowodować poważne obrażenia lub śmierć użytkownika bądź innych osób. Dlatego bardzo ważne jest, aby przeczytać niniejszą instrukcję obsługi dokładnie i ze zrozumieniem.

Podczas używania maszyny należy zawsze mieć na sobie zatwierdzone przez odpowiednie władze środki ochrony osobistej. Środki ochrony osobistej nie eliminują ryzyka odniesienia obrażeń, natomiast ograniczają ich rozmiar w razie zaistnienia wypadku. Poproś swojego dealera o pomoc w wyborze środków ochrony osobistej.



OSTRZEŻENIE! Mając założone ochronniki słuchu należy zawsze być szczególnie uważnym na sygnały i zawołania ostrzegawcze. Zdejmij ochronniki słuchu zaraz po wyłączeniu silnika.



OSTRZEŻENIE! Występuje ryzyko poparzenia, ponieważ budowa przekładni może być bardzo gorąca. W czasie pracy z głowicą żyłkową należy założyć rękawice.

Zawsze należy stosować:

- Ochronniki słuchu
- Okulary ochronne lub siatka ochronna na twarz
- Rękawice należy używać wtedy, kiedy to jest konieczne np. podczas montażu mechanizmu tnącego.
- Używaj przeciwpoślizgowego, stabilnego obuwia wysokiego.
- Stosuj odzież uszytą z tkaniny odpornej na rozdarcie i nie noś luźnej garderoby, która łatwo zaczepia się o gałęzie. Noś zawsze długie spodnie uszyte z mocnej tkaniny. Nie zakładaj biżuterii, krótkich spodni i sandałów, ani nie pracuj bez obuwia. Dopilnuj, aby włosy nie spadały na ramiona.
- Apteczka pierwszej pomocy powinna znajdować się zawsze w pobliżu.

Zespoły zabezpieczające maszyny

W niniejszym rozdziale przedstawiono poszczególne zespoły zabezpieczające maszyny, omówiono ich funkcję oraz sposoby ich kontrolowania i konserwacji w celu zapewnienia prawidłowego działania. Patrz rozdział Co jest co?, aby zapoznać się z rozmieszczeniem tych zespołów w pilarcie.

Jeżeli maszyna nie jest prawidłowo konserwowana i nie jest poddawana profesjonalnie wykonywanym naprawom oraz/lub obsłudgom technicznym, jej okres żywotności lub użytkowy jest krótszy oraz większe jest ryzyko wypadków.

Jeżeli potrzebujesz więcej informacji, skontaktuj się z najbliższym warsztatem serwisowym.

WAŻNE!

Wszelkie czynności obsługowe i naprawy maszyny wymagają specjalnego przeszkolenia. Dotyczy to szczególnie jej zespołów zabezpieczających. Jeżeli maszyna nie spełnia jakiegokolwiek z niżej wymienionych warunków kontrolnych, należy ją oddać do warsztatu obsługi technicznej. Kupując nasze produkty zyskujesz także gwarancję profesjonalnej obsługi i napraw. Jeżeli w miejscu zakupu nie jest prowadzona obsługa serwisowa, zapytaj o adres najbliższego warsztatu obsługi technicznej.



OSTRZEŻENIE! Nigdy nie używaj maszyny z uszkodzonymi zespołami zabezpieczającymi. Zespoły zabezpieczające maszyny należy kontrolować i konserwować zgodnie z opisem w niniejszym rozdziale. Jeżeli Twoja maszyna nie spełnia jakiegokolwiek z warunków kontrolnych, należy ją oddać do serwisu.

Klawiatura

Upewnij się, że maszyna jest włączana lub wyłączana, gdy jest wciskany i przytrzymywany przez (> 1 sek.) przycisk aktywowania/dezaktywowania (1). Zielona dioda LED (2) zaświeca się lub gaśnie.

Migający symbol ostrzegawczy (3) i świecąca zielona dioda LED (2) może oznaczać, że: **(Rysunek 5)**

- nie można użyć pełnej mocy i w tym samym czasie uruchomić maszynę. Zwolnij przełącznik mocy w celu aktywowania maszyny.
- maszyna jest zablokowana. Dezaktywować maszynę. Wyjąć akumulator z maszyny. Wyjąć trawę lub inny materiał, który jest owinięty wokół głowicy żyłkowej.
- maszyna jest przeciążona przez intensywne wykaszanie. Zwolnij przełącznik mocy w celu aktywowania maszyny.

Migający symbol ostrzegawczy (3) informuje, że maszyna jest za gorąca i zostanie dezaktywowana. Po ostygnięciu maszyny do normalnej temperatury będzie ona znowu gotowa do pracy i będzie można ją uruchomić.

Ciągle czerwone światło ostrzegawcze (3) wskazuje na konieczność serwisu.

Blokada włącznika zasilania

Blokada dźwigni mocy jest tak skonstruowana, by zabezpieczać przed przypadkowym naciśnięciem dźwigni. Nacisk na dźwignię (1) (np. w momencie ujęcia uchwytu) zwalnia dźwignię mocy (2). Po zwolnieniu uchwytu dźwignia mocy i dźwignia blokady powrócą do swoich pozycji wyjściowych. Ruch ten kontrolują dwie niezależne od siebie sprężyny powrotne. **(Rysunek 6)**

OGÓLNE ZASADY BEZPIECZEŃSTWA

Sprawdź, czy dźwignia mocy jest zablokowana, gdy jej blokada znajduje się w swoim położeniu wyjściowym.

(Rysunek 7)

Wciśnij blokadę dźwigni mocy i sprawdź, czy po zwolnieniu powraca w swoje położenie wyjściowe. **(Rysunek 8)**

Sprawdź, czy dźwignia mocy i jej blokada poruszają się płynnie i czy sprężyny powrotne działają prawidłowo.

(Rysunek 9) Patrz wskazówki pod rubryką Uruchamianie.

Włącz maszynę i ustaw na pełną moc. Zwolnij dźwignię mocy i sprawdź, czy osprzęt tnący zatrzymał się i nie porusza się.

Osłona osprzętu tnącego

Zadaniem osłony jest ochrona użytkownika przed odłamkami wyrzucanymi przez wirujący mechanizm tnący. Osłona zabezpiecza również użytkownika przed dotknięciem do osprzętu tnącego. **(Rysunek 10)**

Sprawdź, czy osłona nie jest uszkodzona i czy nie ma śladów pęknięcia. Wymień osłonę, która została uderzona lub jest pęknięta.

Zawsze stosuj osłonę zalecaną dla danego osprzętu tnącego. Patrz rozdział Dane techniczne.



OSTRZEŻENIE! W żadnym wypadku nie wolno używać osprzętu tnącego bez zamontowanej, zatwierdzonej osłony. Patrz rozdział Dane techniczne. Stosowanie niewłaściwych lub uszkodzonych osłon może stać się przyczyną poważnych obrażeń.



OSTRZEŻENIE! Maszyna ta jest znana ze swojego niskiego poziomu wibracji. Nadmierne wystawienie operatora na działanie wibracji może powodować uszkodzenia układu krążenia i układu nerwowego, szczególnie u ludzi z wadami krążenia. Zwróć się do lekarza, jeśli rozpoznasz u siebie symptomy dolegliwości somatycznych, których przyczyną może być wystawienie na nadmierne wibracje. Przykładem takich symptomów jest: drętwienie, utrata siły, mrowienie, kłucie, ból, utrata sił, zmiany koloru skóry lub jej stanu. Symptomy te zazwyczaj są odczuwalne w palcach, dłoniach i nadgarstkach.

Osprzęt tnący

W niniejszym rozdziale omówiono, jak dzięki stosowaniu właściwego osprzętu tnącego i prawidłowej jego konserwacji można:

- Uzyskać maksymalną wydajność skrawania
- Przedłużyć żywotność osprzętu tnącego

WAŻNE!

Korzystaj wyłącznie z osprzętu tnącego wraz z zalecanymi przez nas osłonami! Patrz rozdział Dane techniczne.

Odnosnie zakładania żyłki oraz wyboru żyłki o prawidłowej średnicy patrz instrukcje producenta dot. osprzętu tnącego.

Przed przystąpieniem do pracy z jakimkolwiek osprzętem tnącym należy wyjmować akumulator. Wiruje on jeszcze przez jakiś czas po zwolnieniu dźwigni gazu. Zanim zaczniesz wykonywać jakiegokolwiek prace, sprawdź, czy osprzęt tnący zatrzymał się całkowicie i wyjmuj akumulator.

Głowica żyłkowa



OSTRZEŻENIE! Stosuj wyłącznie kable zalecane przez producenta. Patrz dane techniczne. Niestosowanie się do tych zaleceń może być przyczyną poważnych obrażeń.

WAŻNE!

Stale zwracaj uwagę, czy żyłka jest równo i mocno nawinięta na bęben, gdyż w przeciwnym razie powstaną szkodliwe dla zdrowia drgania maszyny.

- Stosuj wyłącznie zalecane głowice żyłkowe oraz żyłki. Są one przetestowane przez producenta i dostosowane do określonej wielkości silnika. Jest to szczególnie ważne, gdy korzysta się z automatycznej głowicy żyłkowej. Używaj tylko zalecanego osprzętu tnącego. Patrz rozdział Dane techniczne. (Rysunek 25)
- Ogólnie biorąc, maszyny z silnikami o małej mocy wymagają stosowania małych głowic żyłkowych i vice versa. Silnik musi być bowiem w stanie wyrzucić żyłkę wzdłuż promienia głowicy żyłkowej, a także pokonać opór ścinanej trawy.
- Długość żyłek jest też ważna. Dłuższa żyłka wymaga większej mocy silnika niż żyłka krótsza o tej samej średnicy.
- Zwróć uwagę, aby przecinacz żyłki znajdujący się na osłonie głowicy, nie był uszkodzony. Służy on do przycinania linki na odpowiednią długość.
- Aby przedłużyć żywotność żyłek, można je włożyć na parę dni do wody. Zwiększy to wytrzymałość i trwałość żyłki. Nierówne długości żyłki mogą skutkować niepotrzebnymi wibracjami. Uderz głowicą żyłkową, aby uzyskać poprawne długości żyłki.
- Aby przedłużyć żywotność żyłek, można je włożyć na parę dni do wody. Zwiększy to wytrzymałość i trwałość żyłki.

Ośłona przycinarki

- Wsuń osłonę głowicy w głowicę żyłkową. **(Rysunek 34)**
- Zamocuj osłonę głowicy na obudowie głowicy żyłkowej. **(Rysunek 35)**

Montaż głowicy żyłkowej

- Obróć wałek do nasadzania ostrza, tak aby jeden z otworów pierścienia sprzęgającego zrównał się z odpowiednim otworem na obudowie przekładni.
- Włóż kolek blokujący do otworu, aby zabezpieczyć wał.
- Nakręć głowicę żyłkową obracając je w kierunku odwrotnym do kierunku rotacji.
- Demontaż przeprowadza się postępując w odwrotnej kolejności. **(Rysunek 33)**

Montaż uchwytu pętlowego

- Zamontuj śrubę w uchwycie pętlowym.
- Wsuń uchwyt pałkowy w mocowanie na wałku.
- Dokręć śrubę mocującą uchwyt pałkowy. **(Rysunek 36)**
- Ustaw wykaszarke tak, aby móc wygodnie pracować. **(Rysunek 11)**

Montaż osłony chroniącej przed odpryskami roślin

- Zamontuj osłonę chroniącą przed odpryskami roślin na głowicy żyłkowej. **(Rysunek 37)**

OBSŁUGA AKUMULATORA

Akumulator

Na wyświetlaczu pokazywane są informacje o stanie naładowania akumulatora i sygnalizowane ewentualne problemy z nim. Stan naładowania akumulatora jest wyświetlany przez 5 sekund po wyłączeniu maszyny lub po naciśnięciu wskaźnika akumulatora (1). W przypadku wystąpienia błędu zapala się symbol ostrzegawczy na akumulatorze (2). Patrz kody błędów. (Rysunek 27)

Diody LED	Akumulator
Świecą się wszystkie diody LED	W pełni naładowany: 67–100%
Świecą się diody LED 1, LED 2.	Poziom naładowania akumulatora 34%–66%.
Świeci dioda LED 1.	Poziom naładowania akumulatora 1%–33%.
Miga dioda LED 1.	Akumulator rozładowany. Naładuj akumulator.

Ładowarka baterii



OSTRZEŻENIE! Istnieje ryzyko porażenie prądem i zwarcia. Należy używać zatwierdzonych i nieuszkodzonych gniazd ściennych. Należy sprawdzić, czy przewód nie jest uszkodzony. Przewód uszkodzony należy wymienić. Wszelkie uszkodzenia produktu należy naprawiać w autoryzowanym serwisie.

Ładowarkę należy podłączyć do źródła zasilania.

- Ładowarkę należy podłączyć do źródła zasilania o napięciu i częstotliwości zgodnymi z tabliczką znamionową.
- Akumulator nie będzie ładowany, jeżeli jego temperatura przekracza 50 °C.

Akumulator należy podłączyć do ładowarki.

Regularnie sprawdzaj, czy ładowarka i akumulator nie są uszkodzone. Patrz także wskazówki pod rubryką Konserwacja.

Przed pierwszym użyciem akumulator należy naładować. W chwili dostawy akumulator jest naładowany jedynie w 30 %.

- Akumulator należy podłączyć do ładowarki. (Rysunek 14)
- Kiedy akumulator jest podłączony do ładowarki, na ładowarce świeci się zielona kontrolka. Trwa ładowanie. (Rysunek 13)
- Gdy świecą wszystkie diody LED, akumulator jest w pełni naładowany. (Rysunek 12)
- Wyciągnąć wtyczkę. Przewodu zasilającego nie należy gwałtownie wyciągać z gniazda ściennego.
- Odłącz stację od akumulatora.

Stan ładowania

Baterie litowo-jonowe mogą być ładowane niezależnie od ich stopnia naładowania. Proces ładowania może zostać przerwany lub rozpoczęty niezależnie od poziomu naładowania akumulatora. W pełni naładowany akumulator nie rozładuje się nawet jak zostanie w ładowarce. (Rysunek 28)

Transport i przechowywanie

- Załączone akumulatory litowo-jonowe podlegają przepisom regulującym wykorzystanie produktów niebezpiecznych.
- W przypadku transportu w celach handlowych, na przykład poprzez osoby trzecie czy firmy spedycyjne należy spełnić specjalne wymagania dotyczące opakowania i oznakowania.
- W celu przygotowania produktu do wysyłki należy skonsultować się z ekspertem w dziedzinie materiałów niebezpiecznych. Należy także działać w zgodzie z bardziej szczegółowymi przepisami danego kraju.
- Otwarte złącza należy owinąć taśmą izolacyjną lub zamaskować, a akumulator zapakować tak, aby nie mógł się przemieszczać w obrębie opakowania.
- Zawsze wyjmować akumulator na czas przechowywania lub transportu.
- Akumulator i ładowarkę należy przechowywać w miejscu suchym, zabezpieczonym przed wilgocią i mrozem.
- Nie przechowywać akumulatora w miejscach, gdzie może występować prąd statyczny. Nigdy nie przechowywać akumulatora w metalowym pojemniku.
- Akumulator należy przechowywać w temperaturze od 5°C do 25°C i nigdy nie wystawiać go na bezpośrednie działanie promieni słonecznych.
- Ładowarkę należy przechowywać w temperaturze od 5°C do 45°C i nigdy nie wystawiać jej na bezpośrednie działanie promieni słonecznych.
- Akumulator należy przechowywać w zamkniętym i suchym pomieszczeniu.
- Akumulator należy przechowywać oddzielnie od ładowarki. Przechowuj urządzenie w miejscu niedostępnym dla dzieci i osób niepowołanych.
- Przed odstawieniem maszyny na dłuższe przechowanie należy ją dokładnie oczyścić i przeprowadzić kompletny serwis.
- Na czas transportu maszynę należy zabezpieczyć.

Akumulator, ładowarkę i urządzenie należy poddać utylizacji.

Symbole znajdujące się na produkcie oraz na opakowaniu informują o tym, że nie wolno traktować go jako zwykły odpad domowy. Musi on zostać oddany do odpowiedniego punktu pobierania surowców wtórnych, zajmującego się

OBSŁUGA AKUMULATORA

przetwarzaniem urządzeń elektrycznych oraz elektronicznych.

Przez upewnienie się, że produkt zostanie prawidłowo przetworzony, pomagasz przeciwdziałać jego potencjalnemu negatywnemu wpływowi na środowisko naturalne oraz ludzi.

Aby uzyskać więcej informacji na temat recyklingu niniejszego produktu, prosimy o kontakt z władzami regionalnymi, punktem zajmującym się pobieraniem odpadów domowych lub sklepem gdzie urządzenie zostało zakupione.

URUCHAMIANIE I WYŁĄCZANIE

Kontrola przed uruchomieniem

- Sprawdź, czy nie ma pęknięć lub zanieczyszczeń na silniku. Usunąć trawę i liście z obudowy silnika za pomocą szczotki. Rękawice należy używać wtedy, kiedy to jest konieczne.
- Sprawdź, czy głowica żyłkowa jest przytwierdzona do wykaszarki.
- Sprawdź, czy stan techniczny maszyny jest w pełni zadawalający. Sprawdź, czy dokręcone są wszystkie śruby i nakrętki.
- Skontroluj, czy głowica żyłkowa i osłona przeciwodpryskowa nie są uszkodzone ani pęknięte. Głowicę żyłkową lub osłonę przeciwodpryskową, które zostały uderzone lub na których występują pęknięcia należy wymienić na nowe. (Rysunek 29)
- Nigdy nie używaj maszyny bez osłony lub z osłoną uszkodzoną.
- Zanim maszyna zostanie uruchomiona, wszystkie pokrywy muszą zostać prawidłowo zamontowane i nie mogą być uszkodzone.
- Używaj maszyny tylko zgodnie z jej przeznaczeniem.

Podłączyć akumulator do maszyny

Upewnić się, że użyty akumulator jest w pełni naładowany. Stosować wyłącznie oryginalne akumulatory firmy Husqvarna. Patrz dane techniczne.

- Włożyć akumulator do maszyny. Akumulator powinien się dać łatwo wsunąć do jego uchwytu w maszynie. Jeżeli akumulator nie wsuwa się łatwo, nie jest wkładany prawidłowo. Po usłyszeniu kliknięcia akumulator zablokuje się na miejscu. Upewnić się, że akumulator jest prawidłowo zamocowany w maszynie. (Rysunek 15)

Uruchamianie i wyłączanie



OSTRZEŻENIE! Dopilnuj, aby nikt nieupoważniony nie znajdował się w pobliżu miejsca pracy, gdyż grozi to odniesieniem poważnych obrażeń. Bezpieczna odległość wynosi 15 m.

Uruchamianie

Włączyć maszynę. Nacisnąć i przytrzymać przycisk startu (>1 sek.) do momentu zapalenia się zielonej diody LED. (Rysunek 30)

Nacisnąć blokadę włącznika zasilania, a następnie włącznik zasilania. Osprzęt tnący zacznie się obracać.

Wyłączanie silnika

Zatrzymaj maszynę poprzez zwolnienie manetki gazu i wyłącz maszynę.

Wyjąć akumulator z maszyny, wciskając dwa przyciski zwalniające i wyciągając go. (Rysunek 16)

WAŻNE! Zawsze wyjmuj akumulator, aby zabezpieczyć maszynę przed przypadkowym uruchomieniem.

Główne zasady pracy maszyną

WAŻNE!

W niniejszym rozdziale omówione są podstawowe zasady bezpieczeństwa obowiązujące podczas posługiwania się wykaszarką do trawy.

Jeżeli znajdziesz się w sytuacji, w której nie jesteś pewny prawidłowości dalszego sposobu postępowania, zasięgnij porady eksperta. Zwróć się do swojego dealera lub warsztatu obsługi technicznej.

Nie podejmuj się pracy, gdy uważasz, że nie masz wystarczających kwalifikacji.



OSTRZEŻENIE! Maszyna może spowodować poważne obrażenia. Przeczytaj dokładnie zasady bezpieczeństwa. Naucz się posługiwać maszyną.



OSTRZEŻENIE! Zawsze wyjmować akumulator przed wykonywaniem jakichkolwiek czynności konserwacyjnych na maszynie.

Podstawowe zasady bezpieczeństwa

Stosuj środki ochrony osobistej. Patrz wskazówki podane pod rubryką Środki ochrony osobistej.

1 Rozglądaj się, aby:

- Upewnić się, że w pobliżu nie znajdują się ludzie, zwierzęta lub przedmioty mogące mieć wpływ na sprawowanie przez Ciebie kontroli nad maszyną.
- Aby zapewnić, że osoby postronne i zwierzęta nie ponoszą ryzyka zetknięcia się z osprzętem tnącym lub uderzenia przedmiotami odrzucanymi na odległość przez osprzęt tnący.
- UWAGA! Nigdy nie używaj maszyny, jeśli nie masz możliwości wezwania pomocy w razie wypadku. Dopilnuj, aby podczas pracy nikt nie zbliżał się na odległość mniejszą niż 15 m.

2 Dokonaj inspekcji obszaru, w którym będziesz pracować. Usuń wszystkie porozrzucane przedmioty, jak kamienie, szkło, gwoździe, druty, sznurki i inne, które mogą zostać odrzucone przez maszynę lub zaplątać się na osprzęcie tnącym.

3 Nigdy nie używać sprzętu w niesprzyjających warunkach atmosferycznych, np. we mgle, w deszczu, przy silnym wietrze, na silnym mrozie itd. Praca przy złej pogodzie powoduje zmęczenie i wiąże się z dodatkowymi zagrożeniami, np. śliskie podłoże.

Instrukcje bezpieczeństwa podczas pracy

- Zapewnij sobie bezpieczne poruszanie i pozycję przy pracy. Przy poruszaniu się po powierzchni roboczej należy uważać na ewentualne przeszkody (korzenie, glazy,

gałęzie, doły, rowy itp.). Szczególną ostrożność należy zachować podczas pracy na terenie pochy (Rysunek 17)

- Nie należy się nadmiernie wyciągać. Przez cały czas zachowaj właściwe ustawienie stóp i równowagę.
- Na zboczach stopy należy stawiać na stabilnym podłożu. Podczas korzystania z maszyny należy chodzić — nie biegać.
- Trzymaj zawsze maszynę dwoma rękoma. Trzymaj maszynę po prawej stronie tułowia. (Rysunek 18) Nie przeciążaj maszyny. Narzędzie elektryczne wykona pracę lepiej i bezpieczniej w tempie, do jakiego zostało zaprojektowane.
- Trzymaj wszystkie części ciała z dala od obracającego się osprzętu tnącego. Osprzęt tnący trzymaj na wysokości poniżej pasa.
- Przed przemieszczeniem maszyny należy ją najpierw wyłączyć. Zawsze wyjmować akumulator przed przekazaniem maszyny innej osobie.
- Nigdy nie odkładaj maszyny, zanim nie zostanie ona wyłączona i nie zostanie wyjęty akumulator.
- W razie najechania na twarde przedmiot lub w razie powstania wibracji należy maszynę zatrzymać. Wyjąk akumulator z maszyny i sprawdzić, czy nie jest uszkodzona.
- W przypadku wystąpienia niechcianych wibracji, uderzyć głowicą w celu wysunięcia żyłki do właściwej długości. Po tym wibracje powinny ustąpić.
- Zwolnić manetkę gazu po zakończeniu każdego etapu pracy w celu oszczędności energii.
- Upewnij się, że w otworach wentylacyjnych na obudowie wykaszarki nie znajduje się trawa ani śmieci.



OSTRZEŻENIE! Operatorowi maszyny, ani nikomu innemu nie wolno próbować odciągać ciętego materiału, podczas gdy silnik pracuje lub osprzęt tnący obraca się, gdyż może to doprowadzić do poważnych obrażeń.

Wyłączyć maszynę i wyjąć akumulator przed przystąpieniem do wyjmowania nagromadzonego materiału wokół głowicy żyłkowej, ponieważ w przeciwnym razie występuje ryzyko odniesienia obrażeń. Podczas pracy oraz zaraz po jej zakończeniu przekładnia kątowa może być nagrzana. Dotknięcie jej grozi oparzeniem.



OSTRZEŻENIE! Uważaj na przedmioty odrzucane spod tarczy. Stosuj zawsze atestowane okulary ochronne lub maskę ochronną twarzy. Nigdy nie nachylaj się nad osłoną zabezpieczającą osprzęt tnący. Odrzucony przez maszynę kamień lub zanieczyszczony materiał mogą uderzyć cię w oko i spowodować utratę wzroku lub inne poważne obrażenia.

Nie pozwól osobom nieupoważnionym przebywać w pobliżu. Dzieci, zwierzęta i obserwatorzy muszą znajdować się poza strefą zagrożenia, w bezpiecznej odległości, nie mniejszej niż 15 m. Wyłącz natychmiast maszynę, gdy ktoś się zbliża. Nigdy nie obracaj się gwałtownie z maszyną nie upewniwszy się uprzednio, że nikt nie znajduje się z tyłu, w strefie zagrożenia.

Regulacja uchwytu pałkowego i wałka (wałek teleskopowy)

- Poluzuj uchwyt blokujący i ustaw go w prawidłowym położeniu. **(Rysunek 11)**
- Poluzuj blokadę wałka i ustaw odpowiednią długość na wałku i blokadzie.

Instrukcje bezpieczeństwa po zakończeniu pracy

- Przed przystąpieniem do czyszczenia, naprawy lub przeglądu należy upewnić się, czy osprzęt tnący zatrzymał się. Wyjąć akumulator z maszyny.

SavE mode

Maszyna jest wyposażona w funkcję oszczędności akumulatora (SavE). Aktywować funkcję, wciskając przycisk SavE. Włączenie tej funkcji zostanie potwierdzone zieloną diodą LED.

W większości przypadków tryb SavE jest najbardziej optymalny i zapewnia najdłuższy czas pracy. Zwolnić manetkę gazu po zakończeniu każdego etapu pracy w celu oszczędności energii. **(Rysunek 32)**

Funkcja automatycznego wyłączenia

Maszyna jest wyposażona w funkcję wyłączenia, która dezaktywuje maszynę, gdy nie jest ona używana. Zielona dioda LED zgaśnie, a maszyna zostanie wyłączona po 45 sekundach.

Przycinanie trawy głowicą żyłkową



OSTRZEŻENIE! Drobne gałęzie lub trawa zaklinowują się czasami między osprzętem tnącym i osłoną. Zawsze wyjmować akumulator przed wystąpieniem do czyszczenia.

Przyszczywanie

- Trzymaj głowicę żyłkową tuż nad ziemią, przechylając ją lekko pod kątem. Pracę koszenia wykonują końce linek przymocowanych do głowicy. Pozwól na swobodne ich wirowanie. Nie dociskaj nigdy głowicy do materiału przeznaczonego do zebrania. **(Rysunek 19)**
- Żyłka ususza bez trudu trawę lub chwasty rosnące przy ścianach, płotach, pniach i kłabach, lecz także może uszkodzić delikatną korę drzew i krzewów oraz słupki parkanów.
- Aby zmniejszyć ryzyko uszkodzenia roślinności dekoracyjnej, skróć długość żyłki do 10–12 cm oraz pracuj na mniejszych obrotach silnika.

Czyszczenie powierzchni

- Technika ta jest przydatna przy usuwaniu wszelkiej niepożądanego roślinności. Trzymaj lekko pochyloną głowicę żyłkową tuż nad ziemią. Koniec żyłki uderza o ziemię, usuwając rośliny rosnące przy drzewach, słupkach, posagach itp. **UWAGA!** Czyszczenie tą techniką zwiększa zużycie żyłki. **(Rysunek 20)**
- Żyłka zużywa się szybciej i należy ją wyсуwać częściej w przypadku pracy przy twardych przedmiotach, np. kamieniach, ceglach, przedmiotach z betonu, metalowych ogrodzeniach itp. niż podczas pracy przy drzewach i ogrodzeniach drewnianych.
- Podczas przyszczywania i czyszczenia powierzchni nie należy pracować na pełnych obrotach silnika (80%), dzięki czemu wydłużona zostanie żywotność żyłki oraz głowicy żyłkowej.

Koszenie

- Przycinarka jest szczególnie przydatna do koszenia trawy w miejscach trudno dostępnych przy użyciu zwykłej kosiarki. Podczas koszenia prowadź żyłkę równoległe do ziemi. Staraj się nie dociskać głowicy żyłkowej do ziemi, ponieważ można w ten sposób zniszczyć trawnik i uszkodzić narzędzie. **(Rysunek 21)**
- Nie pozwól, aby głowica żyłkowa była w stałym kontakcie z ziemią podczas koszenia. Może to bowiem doprowadzić do jej uszkodzenia lub nadmiernego zużycia.

Zamiatanie

- Podmuch będący efektem wirowania żyłki można wykorzystać do szybkiego i prostego sprzątania. Prowadź żyłkę nieco powyżej i równoległe do powierzchni, którą masz zamiar oczyścić i przesuwaj wykasarkę ruchem wahadlowym. **(Rysunek 22)**
- Podczas koszenia lub zamiatania, należy trzymać gaz do oporu w celu osiągnięcia najlepszego efektu.

Przegląd i konserwacja



OSTRZEŻENIE! Zawsze wyjmować akumulator przed wykonywaniem jakichkolwiek czynności konserwacyjnych na maszynie. Wszelkie uszkodzenia produktu należy naprawiać w autoryzowanym serwisie.

WAŻNE! Do czyszczenia akumulatora ani ładowarki nie należy używać wody. Silne środki czyszczące mogą uszkodzić plastik.

Wszelkie czynności obsługowe i naprawy maszyny wymagają specjalnego przeszkolenia. Dotyczy to szczególnie jej zespołów zabezpieczających. Jeżeli maszyna nie spełnia jakiegokolwiek z niżej wymienionych warunków kontrolnych, należy ją oddać do warsztatu obsługi technicznej. Kupując nasze produkty zyskujesz także gwarancję profesjonalnej obsługi i napraw. Jeżeli w miejscu zakupu nie jest prowadzona obsługa serwisowa, zapytaj o adres najbliższego warsztatu obsługi technicznej. Stosuj wyłącznie oryginalne części zamienne. **(Rysunek 31)**

Regularnie sprawdzaj, czy ładowarka i akumulator nie są uszkodzone. **(Rysunek 4)**

Czyszczenie

Wyczyścić maszynę po użyciu.

Aby zapewnić dobre wyważenie urządzenia i uniknąć drgań uchwytów, należy regularnie czyścić głowicę żyłkową. Ponadto należy sprawdzić, czy druga część głowicy i walek nie wymagają oczyszczenia.

Przed włożeniem akumulatora do ładowarki należy sprawdzić, czy akumulator i ładowarka nie są zanieczyszczone oraz czy styki akumulatora i ładowarki są czyste i suche. Akumulator i zaciski należy utrzymywać w czystości.

Plastikowe części należy czyścić czystą i suchą ściereczką. **(Rysunek 34) (Rysunek 23)**

Regulacja wałka (teleskopowa)

Dźwignię służącą do blokowania wałka można wyregulować.

- Za pomocą klucza Allena dokręć śrubę mocującą element regulacyjny wałka. **(Rysunek 26)**

Sprawdzanie żyłki

Stosuj wyłącznie zalecane głowice żyłkowe oraz żyłki. Są one przetestowane przez producenta i dostosowane do określonej wielkości silnika. Jest to szczególnie ważne, gdy korzysta się z automatycznej głowicy żyłkowej. Używaj tylko zalecanego osprzętu tnącego. Patrz rozdział Dane techniczne.

Głowica tnąca

Sprawdź, czy głowica żyłkowa nie jest uszkodzona i nie ma żadnych pęknięć. W razie potrzeby wymień głowicę żyłkową na nową. **(Rysunek 24)**

- Wyciągnąć zespół zsuwni żyłki.

- Wymień głowicę żyłkową.
- Zamontować głowicę żyłkową.

Wymień głowicę żyłkową.

- Włóż kolek blokujący (C) do otworu, tak aby wylek został zabezpieczony. **(Rysunek 33)**
- Wkręć głowicę żyłkową, obracając ją w lewo.
- Zamontować głowicę żyłkową.

KONSERWACJA

Rozwiązywanie problemów

Rozwiązywanie problemów odbywa się za pośrednictwem klawiatury.

Klawiatura

Klawiatura	Możliwe usterki	Możliwe działania
Miga wskaźnik ostrzegawczy. Nr 3 na rysunku (5).	Przeciążenie.	Głowica żyłkowa jest zablokowana. Wyjąć akumulator z maszyny. Uwolnić głowicę żyłkową z trawy.
	Odchylenia temperatury.	Pozwól, aby maszyna ostygła.
Urządzenie nie pracuje	Zabrudzone złącza baterii.	Wyczyść strumieniem sprężonego powietrza lub miękką szczotką.
	Należy jednocześnie nacisnąć dźwignię mocy i przycisk uruchamiający.	Zwolnij przełącznik mocy w celu aktywowania maszyny.
Świeci wskaźnik ostrzegawczy. Nr 3 na rysunku (5).	Obsługa techniczna	Skontaktuj się ze swoim warsztatem obsługi technicznej.

Rozwiązywanie problemów związanych z akumulatorem i/lub ładowarką w trakcie ładowania.

Akumulator

Wyświetlacz LED	Możliwe usterki	Możliwe działania
Miga wskaźnik ostrzegawczy. Nr 2 na rysunku (27).	Odchylenia temperatury.	Akumulator można użytkować w zakresie temperatur od -10 °C do 40 °C.
	Przekroczenie napięcia.	Sprawdź, czy napięcie znamionowe jest zgodne z podanym na tabliczce umieszczonej na maszynie. Akumulator należy wyjąć z ładowarki.
	Pod napięciem	Naładuj akumulator.
Świeci wskaźnik ostrzegawczy. Nr 2 na rysunku (27).	Zbyt wysoka różnica między ogniwami (1V).	Skontaktuj się ze swoim warsztatem obsługi technicznej.

Ładowarka baterii

Wyświetlacz LED	Możliwe usterki	Możliwe działania
Miga dioda błędu ERROR	Odchylenia temperatury.	Ładowarkę należy użytkować w zakresie temperatur od 5 do 40 °C.
Czerwona dioda LED świeci	Zbyt wysoka różnica między ogniwami (1V).	Skontaktuj się ze swoim warsztatem obsługi technicznej.

KONSERWACJA

Plan konserwacji



OSTRZEŻENIE! Zawsze wyjmować akumulator przed wykonywaniem jakichkolwiek czynności konserwacyjnych na maszynie. Wszelkie uszkodzenia produktu należy naprawiać w autoryzowanym serwisie.

Poniżej zamieszczono listę czynności konserwacyjnych, które należy wykonywać przy maszynie. Większość punktów omówiona została w rozdziale Konserwacja. Użytkownikowi wolno wykonywać tylko te czynności konserwacyjne i serwisowe, które są opisane w niniejszej instrukcji obsługi. Większe i bardziej skomplikowane prace powinny być wykonywane w autoryzowanym warsztacie serwisowym.

Konserwacja	Przegląd codzienny	Przegląd cotygodniowy	Przegląd miesięczny
Oczyścić zewnętrzną powierzchnię maszyny za pomocą czystej, suchej szmatki. Nigdy nie używać wody.	X		
Utrzymywać uchwyty w stanie suchym, czystym i wolnym od smaru i oleju.	X		
Upewnić się, że przycisk aktywacji i dezaktywacji działa poprawnie i nie jest uszkodzony.	X		
Sprawdzić, czy blokada dźwigni gazu i dźwignia gazu działają prawidłowo pod względem bezpieczeństwa.	X		
Sprawdzić, czy wszystkie elementy sterowania są sprawne i nieuszkodzone.	X		
Sprawdź, czy osłona nie jest uszkodzona i czy nie ma śladów pęknięcia. Wymień osłonę, która została uderzona lub jest pęknięta.	X		
Sprawdź, czy głowica żyłkowa nie jest uszkodzona i nie ma żadnych pęknięć. W razie potrzeby wymień głowicę żyłkową na nową.	X		
Sprawdź, czy śruby i nakrętki są dokręcone.	X		
Sprawdzić, czy akumulator nie jest uszkodzony.	X		
Sprawdzić poziom naładowania akumulatora.	X		
Sprawdzić, czy ładowarka działa i nie jest uszkodzona.	X		
Sprawdzić połączenia pomiędzy akumulatorem a maszyną jak również połączenia pomiędzy akumulatorem a ładowarką.			X

DANE TECHNICZNE

Dane techniczne

Oznaczenia modelu Husqvarna 115iL

Platforma T100EU

Silnik

Typ silnika BLDC

Obroty wałka zdawczego, obr./min. 5500

Szerokość koszenia, mm 330

Masa

Ciężar bez akumulatora, kg 3,45

Ciężar z akumulatorem, kg 4,25

Emisje hałasu

(Patrz ad. 1)

Poziom mocy akustycznej, mierzony dB(A) 85

Poziom mocy akustycznej, gwarantowany L_{WA} dB(A) 91

Poziomy głośności

(patrz ad. 2)

Poziom ciśnienia akustycznego przy uchu operatora, mierzony zgodnie z wymogami normy EN50636-2-91, dB(A) 77

Poziomy wibracji

(patrz ad. 3)

Poziom drgań uchwytów mierzony zgodnie z normami: EN50636-2-91, m/s^2

W zestawie głowica żyłkowa (oryginalna), tył/przód 4,2/1,9

Ad. 1: Emisję hałasu do otoczenia zmierzono jako moc akustyczną (L_{WA}), zgodnie z dyrektywą WE 2000/14/WE. Różnica pomiędzy gwarantowanym a zmierzonym poziomem ciśnienia akustycznego wynika z tego, że poziom gwarantowany zawiera także rozproszenie w wynikach pomiaru oraz różnice pomiędzy różnymi typami maszyn tego samego modelu zgodnie z Dyrektywą 2000/14/EC.

Uwaga 2: Odnotowane dane dla równoważnego ciśnienia akustycznego maszyny mają typowe rozproszenie statystyczne (odchylenie standardowe) w wysokości 2,5 dB (A).

Uwaga 3: Odnotowane dane dla poziomu wibracji mają typowe rozproszenie statystyczne (odchylenie standardowe) w wysokości 1,5 m/s^2 .

Należy stosować wyłącznie oryginalne akumulatory BLi firmy Husqvarna.

Zatwierdzone akumulatory do modelu 115iL.				
Akumulator	BLi10		BLi20	
Typ	Litowo jonowy		Litowo jonowy	
Pojemność akumulatora, Ah	2,1 (VTC4)	2 (HD2)	4,2 (VTC4)	4 (HD2)
Napięcie [V]	36	36,5	36	36,5
Masa, kg:	0,7	0,7	1,2	1,2

Ładowarka obsługująca określone akumulatory, BLi.	
Ładowarka baterii	QC80
Napięcie sieciowe, V	100-240
Częstotliwość, Hz	50-60
Zasilanie, W	100
Napięcie wyjściowe, V d.c. / ampery, A	36/2

DANE TECHNICZNE

Akcesoria	Typ	Osiłona osprzętu tnącego, nr art.
Głowica kosząca	T25B (żyłka 2,0 mm)	585 33 92-01

Deklaracja zgodności WE (Dotyczy tylko Europy)

Firma **Husqvarna AB**, SE-561 82 Huskvarna, Szwecja, tel: +46-36-1 46500, niniejszym zapewnia, że wykasarka **Husqvarna 115iL (platforma T100EU)**, począwszy od maszyn wyprodukowanych w 2016 roku (rok produkcji podany jest przed numerem seryjnym na tabliczce znamionowej), są zgodne z przepisami zawartymi w DYREKTYWACH RADY:

- dyrektywie maszynowej **2006/42/WE** z 17 dnia maja 2006 r.
- dyrektywie **2014/30/UE** z dn. 26 lutego 2014 r., "dotyczącej kompatybilności elektromagnetycznej".
- dyrektywie **2000/14/WE** z dn. 8 maja 2000 r., "dotyczącej emisji hałasu do otoczenia".
- z 8 czerwca 2011 „dotyczy ograniczeń niektórych substancji niebezpiecznych” **2011/65/EU**.

Zastosowano następujące normy:

EN 60335-1:2012+A11:2014, EN 50636-2-91:2014, EN 55014-1:2006+A1:2009+A2:2011, EN 61000-4-2:2009, EN 61000-4-3:2006+A1:2008

0499, Société Nationale de Certification et d'Homologation, BP 23 L-5201 Sandweiler, Luksemburg, poświadcza zgodność z załącznikiem VI do dyrektywy Rady z dnia 8 maja 2000 r. dotyczącej emisji hałasu w środowisku 2000/14/WE). Certyfikat opatrzony jest numerem: **SNCH*2000/14*2005/88*2931*01**

Odnosnie informacji dotyczących emisji hałasu patrz rozdział Dane techniczne.

Huskvarna, 31 października 2017 r.



Lars Roos, Szef ds. Rozwoju Produkcji (Autoryzowany przedstawiciel Husqvarna AB oraz osoba odpowiedzialna za dokumentację techniczną.)

A SZIMBÓLUMOK MAGYARÁZATA

A gépen látható szimbólumok:

Az eredeti svéd kezelési útmutató fordítása.

VIGYÁZAT! A szegélynyírók veszélyesek lehetnek! A vigyázatlan vagy helytelen használat komoly vagy halálos kimenetelű sérülésekhez vezethet a dolgozó illetve környezete számára. Rendkívül fontos, hogy Ön végigolvassa a használati útmutatót és megértse annak tartalmát. Olvassa el figyelmesen a használati utasítást, és győződjön meg róla, hogy megértette azt, mielőtt a gépet használatba veszi.

Viseljen mindig:

- Jóváhagyott hallásvédőt
- Jóváhagyott szemvédők



A maximális fordulatszám, kifelé haladó tengely, ford./perc.



Ez a termék megfelel a CE-normák követelményeinek.



Tartsa távol a közelben tartózkodó embereket.



Használjon mindig megfelelő védőkesztyűt.



Használjon stabil, nem csúszós csizmát.



A terméken vagy a csomagoláson található szimbólum azt jelzi, hogy ezt a terméket nem szabad a háztartási hulladék közé helyezni. A leselejtezett terméket le kell adni a megfelelő újrahasznosítási létesítményben. (Kizárólag Európára vonatkozik)



Legyen óvatos a kivetett és visszapattanó tárgyakkal.



Csak nem fémből készült, rugalmas vágófelszereléshez való, mint a trimmerfűzős nyírófej.



Óvja az esőtől.



Egyenáram.

A környezet zajszennyezése az Európai Gazdasági Közösség direktívája szerint. A gép zajkibocsátása a Műszaki adatok című fejezetben és a címkén szerepel.



A sorozatszámot feltüntető adattábla. yyyy a gyártási év, ww a gyártási hét.

yyyywwxxxxx

Szimbólumok az akkumulátoron, illetve az akkumulátortöltő készüléken:

A leselejtezett terméket le kell adni a megfelelő újrahasznosítási létesítményben. (Kizárólag Európára vonatkozik)



Meghibásodásbiztos transzformátor



A töltőkészüléket beltéren kell használni és tárolni.



Kettős szigetelés



A gépen szereplő többi jel/címke egyes piacok specifikus vizsgáztatási követelményeire vonatkozik.

TARTALOMJEGYZÉK

Tartalomjegyzék

A SZIMBÓLUMOK MAGYARÁZATA

A gépen látható szimbólumok:	113
Szimbólumok az akkumulátoron, illetve az akkumulátortöltő készüléken:	113

TARTALOMJEGYZÉK

Tartalomjegyzék	114
Indítás előtt a következőkre ügyeljen:	114

BEVEZETÉS

Tisztelt vásárlónk!	115
Mi micsoda?	115

ÁLTALÁNOS BIZTONSÁGI INTÉZKEDÉSEK

A szerszámmal kapcsolatos általános biztonsági figyelmeztetések	116
Személyi védőfelszerelés	118
A gép biztonsági felszerelése	119
Vágószerkezet	120

ÖSSZESZERELÉS

Trimmervédő	121
A nyírófej összeszerelése	121
A hurokfogantyú összeszerelése	121
A növényvédő felszerelése	121

AZ AKKUMULÁTOR KEZELÉSE

Akkumulátor	122
Akkumulátortöltő	122
Szállítás és tárolás	122
Az akkumulátor, az akkumulátortöltő készülék és a gép mint hulladék	122

BEINDÍTÁS ÉS LEÁLLÍTÁS

Indítás előtti ellenőrzés	123
Csatlakoztassa az akkumulátort a géphez.	123
Beindítás és leállítás	123

MUNKATECHNIKA

Általános munkavédelmi utasítások	124
---	-----

KARBANTARTÁS

Ellenőrzés és karbantartás	126
Hibakeresési séma	127
Karbantartási séma	128

MŰSZAKI ADATOK

Műszaki adatok	129
Termékazonossági EGK-bizonyítvány	130

Indítás előtt a következőkre ügyeljen:

Olvassa el figyelmesen a használati utasítást.



VIGYÁZAT! Hosszú távon a tartós zajártalom maradandó halláskárosodást okozhat. Mindig használjon fülvédőt.



VIGYÁZAT! A gép eredeti kivitelezésén a gyártó cég engedélye nélkül semmilyen módosítást sem szabad végezni. Használjon mindig eredeti pótalkatrészeket. Nem engedélyezett módosítások és/vagy pótalkatrészek komoly sérülésekhez vagy halálos balesetekhez vezethetnek.



VIGYÁZAT! A fűszegélynyíró veszélyes lehet, helytelen vagy gondatlan használata komoly vagy halálos kimenetelű sérülésekhez vezethet a vele dolgozó, illetve környezete számára. Rendkívül fontos, hogy elolvassa és megértse a jelen használati utasítást.

Tisztelt vásárlónk!

Gratulálunk most vásárolt Husqvarna-termékéhez! A Husqvarna története egészen 1689-ra nyúlik vissza, amikor XI. Karl király a Husqvarna folyó partján gyárat építtetett muskétagyártás céljából. A gyárat a Husqvarna folyó partján elhelyezni logikus volt, mivel a folyót vízenergia termelésre használták és ennek következtében vízerőműként működött. A Husqvarna gyár több mint 300 éves fennállása során számtalan termék készült, a fafűtéses tűzhelyektől kezdve modern konyhaberendezésekig, varrógépekig, kerékpárokig, motorkerékpárokig, stb. 1956-ban készült el az első motoros fűnyíró, amelyet 1959-ben a motorfűrész követett. A Husqvarna ma ezen a területen működik.

A Husqvarna ma a világ egyik vezető, a minőséget és a teljesítményt előtérbe helyező gyártója az erdészeti és kerti termékek területén. A vállalat üzleti célkitűzése motor meghajtású termékek kifejlesztése, gyártása és marketingje az erdészeti és kerti felhasználás, valamint az építőipar számára. A Husqvarna célja továbbá, hogy ergonómia, felhasználóbarátság, biztonság és környezetvédelem szempontjából is elől járjon – ezért több részletet kifinomítva, tovább fejleszti termékeit ezeken a területeken.

Meggyőződésünk, hogy Ön sokáig elégedett lesz termékünk minőségével és teljesítményével. Azáltal, hogy nálunk vásárol, Ön szükség esetén professzionális javítási és szerviz-segítséget kap. Ha a vásárlás nem elismert viszonteladónál történt, forduljon a legközelebbi szervizműhelyhez.

Reméljük, elégedett lesz gépével, és hogy az sokáig segítőtársa lesz a munkában. Gondoljon arra, hogy ez a használati utasítás egy értékpapír. Tartalmát követve (használat, szerviz, karbantartás stb.) a gép élettartama, sőt másodkezes, használt értéke is jelentősen megnövelhető. Ha Ön eladja gépét, a használati utasítást is adja át az új tulajdonosnak.

Köszönjük, hogy Husqvarna terméket használ!

A Husqvarna AB folyamatosan dolgozik termékei továbbfejlesztésén, és ezért fenntartja a jogot arra, hogy többek között a termékek formáján és külsején előzetes tájékoztatás nélkül változtasson.

Mi micsoda?

(1. ábra)

- 1 Nyírófej
- 2 A vágófelszerelés védőrésze
- 3 Hajtóengelycső
- 4 Nyélbeállítás (teleszkóp)
- 5 Hurokfogantyú
- 6 Fogantyúszabályozó
- 7 Billentyűzet
- 8 Kapcsológomb retesze
- 9 Kapcsológomb
- 10 Használati utasítás
- 11 Szál
- 12 Akkumulátortöltő
- 13 Bekapcsolás- és figyelmeztetésjelző
- 14 SavE gomb
- 15 Aktiváló-deaktiváló gomb
- 16 Akkumulátor
- 17 Akkumulátorkioldó gombok
- 18 Akkumulátorjelző gomb
- 19 Akkumulátorállapot-jelző
- 20 Figyelmeztető jelzések
- 21 Hatlapú csavarkulcs
- 22 Növénnyvédő

ÁLTALÁNOS BIZTONSÁGI INTÉZKEDÉSEK

A számmal kapcsolatos általános biztonsági figyelmeztetések



VIGYÁZAT! Olvassa el az összes biztonsági figyelmeztetést és az összes utasítást. A figyelmeztetések és az utasítások figyelmen kívül hagyása áramütést, tüzet és/vagy komoly sérülést okozhat.

Olvassa el figyelmesen a használati utasítást, és győződjön meg róla, hogy megértette azt, mielőtt a gépet használatba veszi.

(1. ábra) – (37. ábra) tekintse meg a 2–3. oldalon látható ábrákat.

- A gép kizárólag fűszegélynyírásra szolgál. Soha ne helyezzen fel a gépre fém vágóelemeket. A fűszegélynyírót kizárólag a rendeltetésének megfelelő célra használja.

FONTOS! Tegyen el minden figyelmeztetést és utasítást, mert a jövőben szüksége lehet rájuk. A "szerszám" kifejezés a figyelmeztetéseken a hálózatról működő (vezetékes) szerszámra vagy az akkumulátorról (vezeték nélküli) működő szerszámra vonatkozik.

Indítás előtti ellenőrzés

- Mindig vegye ki az akkumulátort annak biztosítására, hogy a gép ne indulhasson be véletlenül. Karbantartás előtt mindig vegye ki az akkumulátort a gépből.
- A gép használata előtt és minden ütközés után ellenőrizze, nem láthatók-e a gépen kopás vagy sérülés nyomai, és szükség esetén gondoskodjon a javításról.
- Vizsgálja át a munkaterületet. Távolítsa el a nem rögzített tárgyakat, például a köveket, üvegszilánkokat, szögeket, acélhuzalokat, madzagokat stb., amelyek kivetődhetnek, illetve amelyek beleakadhatnak a késbe vagy a késvédőbe.
- Első használata előtt teljesen töltse fel az akkumulátort. Lásd „Az akkumulátor feltöltése” című fejezetben szereplő utasításokat.
- A gép kezelője ügyeljen arra, hogy a munka során se ember, se állat ne jöjjön közelebb 15 m-nél. Ha ugyanazon a munkaterületen többen is dolgoznak, a biztonsági távolságnak legalább 15 méternek kell lennie.
- Használat előtt végezze el a gép általános ellenőrzését, lásd a karbantartási ütemezést.

A munkaterület biztonsága

- Tartsa a munkaterületet tisztán és világítsa meg jól.** A zsúfolt és a sötét területek a balesetek melegágyai.
- Ne működtesse a szerszámot robbanásveszélyes környezetben, pl. gyúlékony folyadékok, gázok vagy por jelenlétében.** A szerszám szikrát vethet, amely begyűjtheti a port vagy a kipárolgást.

- Ne használja a készüléket esőben.
- Tartsa távol a gyermekeket és a szemlélődőket a szerszám működtetése közben.** A figyelem elvonása miatt elvesztheti az uralmát a szerszám felett.

Elektromos biztonság

- A szerszám dugaszának illeszkednie kell az aljzatba. Soha, semmilyen módon ne módosítsa a dugaszt. Ne használjon adapter dugaszt a földelt szerszámokhoz.** Az eredeti dugasz és az illeszkedő aljzat csökkenti az áramütés kockázatát.
- Kerülje el az érintkezést a földelt felületekkel, pl. csövekkel, radiátorokkal, tűzhelyekkel és hűtőszekrényekkel.** Megnövekszik az áramütés veszélye, ha teste le van földelve.
- Ne tegye ki a szerszámot esőnek, és ne tartsa azt nedves környezetben.** A szerszámba kerülő víz megnöveli az áramütés kockázatát.

Kerülje a veszélyes környezeteket. Ne üzemeltesse a készüléket esőben vagy nedves helyeken. Az adott munkához az annak megfelelő készüléket használja, valamint ügyeljen a rendeltetészerű használatra.

- Ne bánjon durván a kábellel. A kábelt ne használja a szerszám hordozására, húzására vagy a dugasz kihúzására.** Tartsa távol a kábelt a hőtől, olajtól, éles széléktől és mozgó alkatrészekről. A megsérült vagy összegabalyodott kábel megnöveli az áramütés kockázatát.
- Ha kültérben használja a szerszámot, használjon kültéri használatra megfelelő hosszabbítókábelet.** A kültéri használatra megfelelő kábel csökkenti az áramütés veszélyét.
- Ha a szerszámgépet feltétlenül nedves helyen kell használni, alkalmazzon életvédelmi relét (RCD) a táplálás védelme érdekében.** RCD használatával csökkenthető az áramütés kockázata.

Személyes biztonság

- Legyen elővigyázatos, figyeljen arra, amit csinál, és használja a józan eszt a szerszám használatakor. Ne használja a szerszámot, ha fáradt, vagy ha gyógyszer, gyógykezelés vagy alkohol hatása alatt áll.** A szerszám működése közben egy pillanatnyi figyelemkiesés súlyos személyi sérülést okozhat.
- Használjon személyi védőfelszerelést. Mindig használjon szemvédőt.** A megfelelő környezetben a védőfelszerelések, mint a pormaszok, a nem csúszós védőcipő, kemény sapka és fülvédő, használata csökkenti a személyi sérülések kockázatát.
- Kerülje el a véletlen indítást. Ellenőrizze, hogy a bekapcsoló gomb OFF állásban van, mielőtt csatlakoztatja az áramforrást és/vagy akkumulátort, felveszi vagy hordozza a szerszámot.** Ha újjat a kapcsolón tartja, vagy ha áram alá helyezi a bekapcsolt gépet, akkor balesetet okozhat.

ÁLTALÁNOS BIZTONSÁGI INTÉZKEDÉSEK

- **Távolítsa el minden beállító kulcsot, szerszámot, mielőtt bekapcsolná a gépet.** Ha a szerszám forgó alkatrészéhez egy kulcs vagy más szerszám csatlakozik, akkor személyi sérülést okozhat.
- **Ne nyúljon át a gépen. Mindig megfelelően egyensúlyozzon és álljon a talajon.** Így jobban uralhatja a szerszámot váratlan helyzetekben.
- **Öltözködjön megfelelően. Ne viseljen ékszereket, rövidnadrágot, szandált, illetve ne legyen meztláb. Tartsa távol a haját, ruházatát és kesztyűjét a mozgó alkatrészekről.** A mozgó alkatrészek bekapathatják a laza ruhát, az ékszert vagy a hosszú haját.
- **Ha a készülékhez csatlakoztatható porgyűjtő berendezés, akkor ellenőrizze, hogy ezek megfelelően csatlakoznak és működnek.** A porgyűjtő alkalmazása csökkenti a porral kapcsolatos veszélyeket.
- A szerszámgép használata során kibocsátott rezgések értéke a használat módjától függően eltérhet a deklarált teljes értéktől. A kezelőknek meg kell határozniuk a biztonsági intézkedéseket önmaguk védelme érdekében az adott használati körülmények közötti becsült kitettség alapján (figyelembe véve az üzemeleési ciklus minden részét, tehát azt is, amikor a szerszám ki van kapcsolva, illetve amikor üresjáratban működik).

A szerszám használata és gondozása

- **Ne erőltesse a szerszámot. Használjon a feladathoz megfelelő szerszámot.** A megfelelő szerszám jobban és biztonságosabban elvégzi a feladatot olyan sebességgel, amilyenre azt tervezték.
- **Ne használja a szerszámot, ha a kapcsoló nem kapcsolja ki vagy be.** Veszélyes, ha a szerszámot nem lehet a kapcsolóval vezérelni, ezért meg kell javíttatni.
- **Húzza ki a dugaszt az áramforrásból és/vagy vegye ki az akkumulátort, ha bármilyen beállítást végez, kicserél egy tartozékot vagy tárolja a szerszámot.** Az ilyen megelőző biztonsági intézkedések csökkentik a szerszám véletlen elindításának veszélyét.
- **A nem használt szerszámot tartsa távol a gyerekektől, és ne engedje, hogy olyan személyek működtessék a szerszámot, akik nem ismerik a gépet és ezeket az utasításokat.** A szerszámok képzetlen felhasználók kezében veszélyt jelentenek.
- **Tartsa karban a szerszámokat. Ellenőrizze a mozgó alkatrészek hibás elhelyezkedését és rögzítését, az alkatrészek sérülését, és minden olyan állapotot, amely hatással lehet a szerszám működésére. Ha sérült, javíttassa meg a szerszámot használat előtt.** Rengeteg balesetet okoznak a rosszul karbantartott szerszámok.
- Tartsa élesen és tisztán a vágószerszámokat. A megfelelően karbantartott, éles vágószerszámok kevésbé hajlamosak a beszorulásra, és könnyebb uralni őket.
- **A szerszámot, a tartozékokat és az alkatrészeket stb. ezen utasításokkal összhangban használja, vegye figyelembe a munkakörülményeket és az**

elvégzendő feladatot. A szerszám a szándékolttól eltérő használata veszélyes helyzeteket teremthet.

Az akkumulátor használata és gondozása

- **Csak a gyártó által meghatározott töltővel tölts fel.** Az a töltő, amelyik az egyik típusú akkumulátorhoz használható, tűzveszélyes lehet, ha másik típusú akkumulátorral használják.
- **Az eszközöket csak a típusuknak megfelelő akkumulátorokkal használja.** Bármilyen más típusú akkumulátor használata sérülés- és tűzveszélyt eredményezhet.
- **Amikor az akkumulátort nem használja, tartsa távol más fémtárgyaktól, például gémkapcsoktól, érméktől, kulcsoktól, tűktől, csavaroktól vagy más kisebb fémtárgyaktól, amelyek két csatlakozóvéget összekapcsolhatnak.** Az akkumulátorsaruk rövidre zárása égést vagy tüzet okozhat.
- **Nem megfelelő körülmények hatására az akkumulátorból folyadék szivároghat ki. Ezzel a folyadékkal ne érintkezzen. Ha ez véletlenül mégis megtörténik, öblítse le vízzel. Ha ez a folyadék a szemébe kerül, kérjen orvosi segítséget.** Az akkumulátorból távozó folyadék irritációt vagy égési sérülést okozhat.

Szerviz

- **A szerszámot csak képesített szerelő eredeti cserealkatrészekkel javíthatja.** Ez biztosítja, hogy a szerszám továbbra is biztonságos maradjon.

Mindig távolítsa el az akkumulátorokat:

- Ha magára hagyja a készüléket.
- Eltömődés megszüntetése előtt.
- Karbantartás előtt mindig vegye ki az akkumulátort a gépből.
- Ha a gép bármilyen idegen tárgynak ütközik vagy rezegni kezd, azonnal állítsa le. Vegye ki az akkumulátort, és vizsgálja meg a gépet, hogy nem sérült-e meg. Ha a készülék rendellenesen vibrálni kezd, azonnal ellenőrizze.

ÁLTALÁNOS BIZTONSÁGI INTÉZKEDÉSEK

FONTOS!

A vágóeszköz nem feltétlenül áll le azonnal a gép kikapcsolásakor.

A készüléket csökkent fizikai, érzékelési vagy mentális képességekkel rendelkező, illetve a szükséges tapasztalattal és tudással nem rendelkező személy (beleértve a gyermekeket is) csak akkor használhatja, ha a biztonságukért felelős személy felügyeli őket vagy útmutatást nyújt számukra. Biztosítsa, hogy a gyermekek ne játsszanak a készülékkel.

Soha ne engedje meg, hogy gyermek vagy a gép használatában nem jártas személy használja a gépet, illetve az akkumulátort. A helyi törvények szabályozhatják a felhasználó korát.

A berendezést zárható helyen tartsa, hogy ne kerülhessen gyermekek vagy illetéktelen személyek kezébe.

A kezét és lábát mindig tartsa távol a vágási területtől, különösen a motor bekapcsolásakor.

Ellenőrizze, hogy minden biztonsági védőfelszerelés a megfelelő helyen és állapotban van-e.

Soha ne használja a gépet, ha fáradt, ha szeszitalt fogyasztott, vagy ha olyan gyógyszert szed, amely befolyásolhatja a látását, az ítéletképességét vagy a koordinációs képességét.

Viseljen személyi védőfelszerelést. Lásd a Személyi védőfelszerelés című fejezetben szereplő utasításokat.

Áthelyezéskor kapcsolja ki a gépet. Amikor más személynek adja át a gépet, vegye ki belőle az akkumulátort.

A termékhez a műszaki adatokat ismertető fejezetben javasolt vágófelszerelésen kívül semmilyen egyéb tartozék nem használható.

Soha ne használjon olyan gépet, amelynek eredeti konstrukcióján bármilyen módon is változtattak. Soha ne használja a gépet robbanás- vagy tűzveszélyes anyagok közelében.

Soha ne használjon olyan gépet, amely hibás. Végezze el az ebben a használati utasításban előírt ellenőrzési, karbantartási és szervizmunkálatokat. Bizonyos karbantartási és szervizmunkákat szakképzett szerelőnek kell elvégeznie. Lásd a Karbantartás című fejezetben leírtakat. Kizárólag eredeti pótalkatrészeket használjon.

A szellőzőnyílásokat mindig tartsa szennyeződésmentesen.

A gép elindítása előtt az összes burkolatot, védőlemezt és fogantyút fel kell szerelni. Kizárólag nappali fényben vagy jól megvilágítás mellett használja a gépet.

Ne használja a gépet rossz időben, például ködben, esőben, erős szélben, nagy hidegben, villámlás veszélyes esetén stb. Kánikulában a gép túlmelegedhet.

Mindig próbáljon előrelátóan gondolkodni.

Lehetetlen az összes elképzelhető helyzetet ismertetni. Mindig megfontoltan és előrelátóan tevékenykedjen. Kerülje az olyan helyzeteket, amelyek saját megítélése szerint meghaladják a képességeit. Ha a jelen útmutatót elolvasása

után is bizonytalannak érzi magát az üzemeltetési eljárásokkal kapcsolatban, a folytatás előtt kérje ki egy szakértő véleményét.

Fontos



VIGYÁZAT! A gép működés közben elektromágneses mezőt hoz létre. Ez bizonyos körülmények esetén hatással lehet az aktív vagy passzív orvosi implantátumokra. A súlyos vagy halálos sérülés kockázatának csökkentése érdekében azt javasoljuk, hogy az orvosi implantátumot használó személyek a gép alkalmazása előtt kérjék ki orvosuk vagy az orvosi implantátum gyártójának tanácsát.



VIGYÁZAT! Soha ne engedje, hogy gyermekek használják a gépet, vagy a gép közelében tartózkodjanak. Mivel a gép könnyen indul, szigorú felügyelet nélkül a gyermekek könnyen beindíthatják. Ez súlyos személyi sérüléshez vezethet. Ezért mindig válassza le az akkumulátort, ha nem tud folyamatosan felügyelni a gépre.

Személyi védőfelszerelés

FONTOS!

A fűszegélynyíró veszélyes lehet, helytelen vagy gondatlan használata komoly vagy halálos kimenetelű sérülésekhez vezethet a vele dolgozó, illetve környezete számára. Rendkívül fontos, hogy elolvassa és megértse a jelen használati utasítás tartalmát.

Amikor a gépet használja, viseljen mindig jóváhagyott személyi biztonsági felszerelést. A személyi biztonsági felszerelés nem küszöböli ki a sérülések kockázatát, de csökkenti a sérülés mértékét, ha bekövetkezik a baleset. A megfelelő felszerelés kiválasztásához kérje kereskedő segítségét.



VIGYÁZAT! Amikor fülvédőt visel, mindig figyeljen a figyelmeztető jelzésekre és hangokra. A motor leállítás után azonnal vegye le a fülvédőket.



VIGYÁZAT! A fogaskerékház felforrósodhat, és ez égési sérülést okozhat. Viseljen mindig kesztyűt, amikor a nyírófejjel dolgozik.

Viseljen mindig:

- Hallásvédő
- Védőszemüveg vagy arcvédő maszk

ÁLTALÁNOS BIZTONSÁGI INTÉZKEDÉSEK

- Szükség esetén, például a vágófelszerelés összeszerelésénél, ajánlatos védőkesztyűt viselni.
- Használjon stabil, nem csúszós csizmát.
- Viseljen sűrű szövésű anyagból készült ruházatot, amely nem túl bő, nehogy beakadjon a gallyakba és a bokrok ágaiba. Használjon mindig erős anyagból készült hosszúnadrágot. Ne viseljen ékszereket, rövidnadrágot, szandált, illetve ne legyen meztőláb. Ügyeljen rá, hogy haja ne lógjon a vállára.
- Mindig legyen a közelben elsősegélykészlet.

A gép biztonsági felszerelése

Ez a fejezet elmagyarázza a gép különböző biztonsági felszereléseit, azok működését, valamint azt az ellenőrzést és karbantartást, amelyről a biztonságos használat érdekében gondoskodnia kell. Lásd a Mi kicsoda című fejezetet arról, hogy a különböző alkatrészek hol találhatók meg a gépen.

Ha a gép karbantartását nem megfelelően végzik, illetve a javítási és szervizmunkálatokat nem képzett szakemberrel végeztetik el, a gép balesetveszélyessé válhat, és lerövidülhet az élettartama, illetve az üzemideje. További információért forduljon a legközelebbi szakszerviz munkatársaihoz.

FONTOS!

A gép szervizeléséhez és javításához speciális szakmai kiképzésre van szükség. Ez különösen érvényes a gép biztonsági felszerelésére. Ha az Ön gépe nem felel meg az alábbi vizsgálatok valamelyikénél, akkor forduljon szervizműhelyéhez. Bármely termékünk megvásárlásakor garantáljuk a szakképzett javítást és szervizelést. Ha a gépet nem szervizműhellyel rendelkező szakkereskedőtől vásárolta, akkor kérje el tőle a legközelebbi szervizműhely címét.



VIGYÁZAT! Soha ne használjon olyan gépet, amelynek hibás a biztonsági felszerelése. Végezze el a gép biztonsági felszerelésének ellenőrzését és a karbantartási munkálatokat az ebben a fejezetben leírtak szerint. Ha a gép az előírt ellenőrzések valamelyikénél nem fe

Billentyűzet

Ellenőrizze, hogy be- és kikapcsol-e a gép az aktiváló-deaktiváló gomb (1) nyomva tartásának (>1 mp) hatására. A zöld LED (2) bekapcsol, illetve kialszik.

A villogó figyelmeztető jelzés (3) és világító zöld LED (2) a következőt jelentheti: **(5. ábra)**

- nem lehet teljes teljesítményre kapcsolni, és ezzel egyidejűleg aktiválni a gépet. Engedje el a kapcsológombot, és a gép aktiválódik.
- blokkolva van a gép. Deaktiválja a gépet. Vegye ki az akkumulátort a gépből. Távolítsa el a nyírófejre terekedett fűvet vagy egyéb anyagot.
- A nagy igénybevétel miatt túl van terhelve a gép. Engedje el a kapcsológombot, és a gép aktiválódik.

Ha villog a figyelmeztető jelzés (3), ezt azt jelzi, hogy a gép túl forró, és deaktiválódik. A normál hőmérséklet elérése után a gép ismét üzemkézs és aktiválható lesz.

A folyamatos piros fénnel világító figyelmeztető lámpa (3) szerviz szükségességét jelzi.

Kapcsológomb retesze

A kapcsológomb retesze úgy van kialakítva, hogy megakadályozza a gomb véletlen megnyomását. Amikor megnyomja a reteszt (1) (azaz megfogja a fogantyút), azzal kioldja a kapcsológombot (2). Amikor elengedi a fogantyút, a kapcsológomb és annak retesze egyaránt visszaáll az eredeti állásába. Erről két egymástól független rugórendszer gondoskodik. **(6. ábra)**

Ellenőrizze, hogy reteszelt-e a kapcsológomb, amikor a retesze az eredeti helyzetében van. **(7. ábra)**

Nyomja le a kapcsológomb reteszét, és győződjön meg arról, hogy az visszatér az eredeti állásába miután felengedi. **(8. ábra)**

Ellenőrizze, hogy a kapcsológomb és annak retesze szabadon mozognak-e, és hogy megfelelően működnek-e a helyretelő rugók. **(9. ábra)** Lásd az Indítás című fejezetben leírtakat. Kapcsolja be a gépet, és kapcsoljon teljes teljesítményre. Engedje el a kapcsológombot, és győződjön meg róla, hogy a vágófelszerelés leállt, és teljesen mozdulatlan.

A vágófelszerelés védőrése

Ez a védőegység védi a kezelőt a felcsapódó tárgyaktól. A védőegység azt is megakadályozza, hogy a kezelő a vágófelszereléshez érjen. **(10. ábra)**

Ellenőrizze, hogy a védőegység ép-e, és nincs-e rajta repedés. Ha a védőlemezek sérültek, újat kaptak, ki kell cserélni őket.

Mindig a vágófelszereléshez javasolt pengevédőt használja. Lásd a Műszaki adatok című fejezetet.



VIGYÁZAT! Vágófelszerelést jóváhagyott védelem nélkül semmilyen körülmények között ne használjon. Lásd a Műszaki adatok című fejezetet. Nem megfelelő, vagy meghibásodott védelem komoly személyi sérülést idézhet elő.



VIGYÁZAT! Ez a gép kis rezgésterhelésével tűnik ki. A rezgéseknek való túlzott kitétel vérkeringési vagy idegsérüléseket okozhat olyan személyeknél, akiknek vérkeringési zavarai vannak. Forduljon orvoshoz, ha annak jeleit tapasztalja, hogy túlzottan ki van téve rezgéseknek. Ezek a panaszok többek között zibbadás, érzéketlenség, bizsergés, szúrás, fájdalom, erőtlenység, a bőr színének és felületének megváltozása. Ezek a panaszok többnyire az ujjakban, a kezekben és a csuklóknál jelentkeznek.

Vágószerkezet

Ez a fejezet leírja, hogy hogyan válassza ki és tartsa karban a vágószerkezetet, ahhoz, hogy:

- A legnagyobb vágóteljesítményt érje el.
- Növelje a vágószerkezet élettartamát.

FONTOS!

A vágófelszerelést kizárólag az általunk ajánlott védelemmel használja! Lásd a Műszaki adatok című fejezetet.

A helyes zsinóradağoláshoz és megfelelő zsinórátmérő kiválasztásához lásd a vágófelszerelés előírásait.

A vágófelszerelés bármely részének szerelése előtt mindig távolítsa el az akkumulátort. A vágófelszerelés a szabályozókar elengedése után is forog. A szerelés megkezdése előtt győződjön meg róla, hogy a vágófelszerelés teljesen leállt, és vegye ki az akkumulátort.

Nyírófej



VIGYÁZAT! Csak ajánlott nyírószálat használjon. Lásd a műszaki adatokat. Az utasítás be nem tartása személyi sérüléshez vezethet.

FONTOS!

A zsinór legyen mindig szorosan és egyenletesen a dobra tekerve, ellenkező esetben egészségre ártalmas rezgések keletkeznek a gépben.

- Csak ajánlott nyírófejeket és –szálakat használjon. Ezeket a gyártó ellenőrzi, hogy megfeleljenek az adott motor teljesítményének. Ez különösen fontos a teljesen automatizált nyírófejek használata esetén. Csak javasolt vágófelszerelést használjon. Lásd a Műszaki adatok című fejezetet. (25. ábra)
- Egy kisebb géphez általában kisebb nyírófejek szükségesek, és fordítva. Ez azért van így, mert a zsinórral történő nyírás esetén a motor sugárirányban löki a zsinórt a nyírófejtől, és ugyanakkor a kaszálandó fű ellenállásába ütközik.
- A zsinór hossza szintén lényeges. Egy hosszabb zsinór nagyobb teljesítményű motort igényel, mint egy ugyanolyan keresztmetszetű, rövidebb zsinór.
- A trimmervédőn lévő késnek épek kell lennie. A kés a zsinór megfelelő méretűre történő vágásához való.
- A zsinór élettartama növelhető, ha pár napon át vízben áztatjuk. A zsinór így erősebb lesz, és élettartama növekszik. Az eltérő szálhosszak elkerülhető rezgést okozhatnak. Koppintson a nyírófejre a megfelelő szálhossz beállításához.
- A zsinór élettartama növelhető, ha pár napon át vízben áztatjuk. A zsinór így erősebb lesz, és élettartama növekszik.

Trimmervédő

- Csúsztassa be a szegélynyíró védőburkolatát a szegélynyíró fejbe. **(34. ábra)**
- Rögzítse a védőburkolatot a szegélynyíró fej burkolatához. **(35. ábra)**

A nyírófej összeszerelése

- Addig forgassa a pengetengelyt, amíg a meghajtótárcsa nyílása és a váltóház megfelelő nyílása egybe nem esik.
- Helyezze be a zárópecket a nyílásba a tengely rögzítésére.
- Csavarja a nyírófejet a forgás irányába.
- A szétszerelés a műveletek ellentétes sorrendben történő elvégzésével történik. **(33. ábra)**

A hurokfogantyú összeszerelése

- Csavarja be a csavart a hurokfogantyúba.
- Csúsztassa be a hurokfogantyút a nyélen található szerelvénybe.
- Húzza meg a hurokfogantyút rögzítő csavart. **(36. ábra)**
- Most állítsa be a fűszegélynyírót úgy, hogy kényelmes testtartással tudjon dolgozni. **(11. ábra)**

A növényvédő felszerelése

- Szerelje fel a növényvédőt a szegélynyíró fejen található furatok segítségével. **(37. ábra)**

AZ AKKUMULÁTOR KEZELÉSE

Akkumulátor

A kijelző jelzi az akkumulátor töltöttségét, valamint azt, hogy van-e valami probléma az akkumulátorral. Az akkumulátortöltöttség jelzése 5 másodpercig látható a gép kikapcsolása, illetve az akkumulátorjelző gomb megnyomása után (1). Hiba esetén világít az akkumulátor figyelmeztető lámpája (2). Lásd a hibakódok magyarázatát. (27. ábra)

LED lámpák	Akkumulátor
Minden LED világít	Teljesen feltöltve (67%–100%).
Az 1. és 2. LED világít.	Az akkumulátor töltöttsége 34–66%-os.
Az 1. LED világít.	Az akkumulátor töltöttsége 1–33%-os.
Az 1. LED villog.	Az akkumulátor lemerült. Töltse fel az akkumulátort.

Akkumulátortöltő



VIGYÁZAT! Áramütés és rövidzárlat veszélye. Csak jóváhagyott, sértetlen falijelzőt használjon. Ellenőrizze, nem sérültek-e a kábelek. Ha a kábellel kapcsolatban sérülés gyanúja merül fel, akkor cserélje ki. Ha terméke sérül, csak hivatalos szervizben javíttassa meg.

Az akkumulátortöltő csatlakoztatása

- Az akkumulátortöltőt a típus táblán szereplő feszültségű és frekvenciájú áramforráshoz csatlakoztassa.
- 50 °C feletti hőmérsékleten nem kerül sor az akkumulátor töltésére.

Csatlakoztassa az akkumulátort a töltőkészülethez.

Rendszeresen győződjön meg az akkumulátor és a töltőkészülék sérülésmentességéről. Lásd a Karbantartás című fejezetben szereplő utasításokat is.

Az akkumulátort az első használat előtt fel kell tölteni. Az újonnan szállított akkumulátor töltöttsége csupán 30%-os.

- Csatlakoztassa az akkumulátort a töltőkészülethez. (14. ábra)
- Az akkumulátor és a töltő közötti érintkezésről a zöld töltéjelző lámpa világítása tanúsodik. A töltés folyamatban van. (13. ábra)
- Ha az összes LED világít, az akkumulátor teljesen fel van töltve. (12. ábra)
- Húzza ki a dugót. Soha ne a csatlakozósinór megrántásával húzza ki a dugót az aljzatból.
- Csatlakoztassa le a töltőt az akkumulátorról.

Töltési állapot

A lítiumion-akkumulátorok bármilyen töltöttségi szintnél tölthetők. A töltési folyamat az akkumulátor töltöttségi

szintjétől függetlenül bármikor megkezdhető vagy megszakítható. A teljesen feltöltött akkumulátor a töltőkészülékben hagyva sem veszíti el töltését. (28. ábra)

Szállítás és tárolás

- A tartalmazott lítiumion-akkumulátorokra a veszélyes anyagokra vonatkozó jogszabályok követelményei érvényesek.
- Kereskedelmi szállításnál, pl. harmadik fél, vagy szállítványozó cég esetén a csomagolásra és címkézésre vonatkozó speciális előírásokat be kell tartani.
- A áru szállítását megelőzően szükséges veszélyesanyag-szakértővel konzultálni. Kérjük, tartsa be az esetlegesen részletesebb nemzeti jogszabályokat.
- A szabadon álló csatlakozókat le kell fedni ragasztószalaggal, az akkumulátort pedig úgy kell becsomagolni, hogy az ne mozdulhasson el.
- Tároláshoz vagy szállításhoz mindig vegye ki az akkumulátort a töltőből.
- Az akkumulátort és a töltőkészüléket száraz, nedvesség- és fagymentes helyen tárolja.
- Ne tartsa az akkumulátort olyan helyen, ahol elektrosztatikus töltés lehet jelen. Soha ne tartsa az akkumulátort fémdobozban.
- 5 °C és 25 °C közötti hőmérsékletű helyiségben tárolja az akkumulátort, és óvja a közvetlen napfénytől.
- 5 °C és 45 °C közötti hőmérsékletű helyiségben tárolja az akkumulátortöltőt, és óvja a közvetlen napfénytől.
- A töltőt mindig zárt, száraz helyen tárolja.
- Az akkumulátort a töltőkészülektől elkülönítve tárolja. A berendezést zárható helyen tartsa, hogy ne kerülhessen gyermekek vagy illetéktelen személyek kezébe.
- Mielőtt a gépet hosszabb időre használaton kívül helyezné, tisztítsa meg alaposan, és végeztesse el teljes szervizét.
- Szállításkor rögzítse a gépet.

Az akkumulátor, az akkumulátortöltő készülék és a gép mint hulladék

A terméken vagy a csomagoláson található szimbólum azt jelzi, hogy ezt a terméket nem szabad a háztartási hulladék közé helyezni. Ehelyett a megfelelő újrafeldolgozó pontra kell eljuttatni az elektromos és elektronikus berendezések hasznosítása érdekében.

Azzal, hogy ezt a terméket megfelelően kezeli, azzal segít elhárítani azokat a környezetre és az emberre gyakorolt potenciális negatív hatásokat, melyek a termék helytelen hulladék-kezelése okozhat. A termék újrafeldolgozásáról részletesebb információkat kaphat, ha felveszi a kapcsolatot az önkormányzattal, a helyi hulladékkezelővel, vagy az üzlettel, ahol a terméket vásárolta.

Indítás előtti ellenőrzés

- Ellenőrizze, nem piszkos-e a motor, és nincs-e rajta repedés. Kéfével tisztítsa meg a motor burkolatát a fűtől és levelektől. Szükség esetén, például a vágófelszerelés összeszerelésénél.
- Ellenőrizze, jól fel van-e helyezve a nyírófej a fűszegélynyíróra.
- Ellenőrizze, hogy a készülék a munkavégzéshez megfelelő állapotban van. Ellenőrizze, hogy az összes csavar és anya meg van-e szorítva.
- Ellenőrizze, hogy a nyírófej és a trimmervédő sértetlenek-e, és hogy nincsenek-e rajtuk repedések. Cserélje ki a nyírófejet és a felcsapódás elleni védelmet, ha azok ütésnek lettek kitéve, vagy ha repedések vannak rajtuk. (29. ábra)
- Soha ne használja a gépet védelem nélkül, vagy meghibásodott védelemmel.
- A gép elindítása előtt minden borítófédélnek épnek és helyesen rögzítettnek kell lennie.
- A gépet kizárólag arra használja, amire az tervezve van.

Csatlakoztassa az akkumulátort a géphez.

Teljesen feltöltött akkumulátort használjon. Kizárólag eredeti Husqvarna akkumulátort használjon a géphez. Lásd a műszaki adatokat.

- Helyezze be a gépbe az akkumulátort. Az akkumulátornak könnyen be kell csúsznia a tartójában a gépben. Ha nem ez a helyzet, akkor nem megfelelően helyezi be. Az akkumulátor hallhatóan a helyére kattant. Ellenőrizze, jól behelyezte-e az akkumulátort a gépbe. (15. ábra)

Beindítás és leállítás



VIGYÁZAT! Illetéktelenek nem tartózkodhatnak a munkaterületen, ellenkező esetben komoly személyi sérülések veszélye áll fenn. A biztonsági távolság 15 méter.

Beindítás

Kapcsolja be a gépet. Tartsa nyomva az indítógombot (>1 mp), amíg ki nem gyullad a zöld LED. (30. ábra)

Nyomja be a kapcsológomb reteszét, majd nyomja meg a kapcsológombot a vágóeszköz működtetéséhez.

Leállítás

Állítsa le a gépet a kapcsológomb elengedésével, majd kapcsolja ki.

Vegye ki az akkumulátort a gépből: nyomja meg a két kioldógombot, és húzza ki az akkumulátort. (16. ábra)

FONTOS! Mindig vegye ki az akkumulátort annak biztosítására, hogy a gép ne indulhasson be véletlenül.

Általános munkavédelmi utasítások

FONTOS!

Ebben a szakaszban a fűszegélynyíró használatával kapcsolatos alapvető biztonsági előírásokat olvashatja.

Ha munka közben elbizonytalanodik a munka folytatását illetően, kérje szakember tanácsát. Forduljon kereskedőhöz vagy márkaszervizhez.

Ne használja a gépet olyan feladatok elvégzésére, amelyekhez, úgy véli, nincs elegendő szakértelme.



VIGYÁZAT! A gép súlyos személyi sérülést okozhat. Olvassa el figyelmesen a biztonsági előírásokat. Tanulja meg a gép használatát.



VIGYÁZAT! Karbantartás előtt mindig vegye ki az akkumulátort a gépből.

Alapvető munkavédelmi szabályok

Viseljen személyi védőfelszerelést. Lásd a Személyi védőfelszerelés című fejezetben szereplő utasításokat.

- Figyelje környezetét:
 - Hogy meggyőződjön arról, hogy nincsenek személyek, állatok, vagy olyan tárgyak a közelben, amelyek befolyásolhatják a gép fölötti uralmát.
 - Hogy biztosíthassa, hogy sem embert, állatot és egyebet nem fenyeget a vágófelszereléssel vagy a szétszóródó részekkel való érintkezés veszélye.
- FIGYELEM! Ne használja a gépet olyan körülmények között, ahol ha baleset következne be, nem lenne lehetősége segítséget hívni. A munka során kívülről személyeket ne engedjen 15 m-nél közelebb.
- Vizsgálja meg a munkaterületet. Távolítson el minden mozdítható tárgyat, pl. köveket, üvegcserepeket, szögeket, fémdrótokat, zsinegeket, stb., amelyeket a vágófelszerelés felkaphat, vagy amelyek esetleg a felszerelésre csavarodhatnak.
- Ne használja a gépet rossz időben, például ködben, esőben, erős szélben vagy nagy hidegben stb. A rossz időjárási viszonyok között végzett munka fárasztó, és veszélyes helyzeteket teremthet, például sikos felület.

Munka közben betartandó biztonsági előírások

- Gondoskodjon róla, hogy stabilan álljon, és járása biztos legyen. Nézzon körül és ellenőrizze lehetséges akadályok (például gyökerek, kövek, gödrök, árkok, stb.) jelenlétét, arra az esetre, ha hirtelen el kellene mozdulnia. Lejtős helyeken nagy elővigyázat (17. ábra)

- Semerre ne hajoljon el a géppel. Mindig megfelelően egyensúlyozzon és álljon a talajon.
- Ügyeljen a talajra, különösen a lejtőknel, valamint ne fusson, csak sétáljon.
- A gépet mindig két kézzel fogja. A gépet tartsa a törzse mellett. (18. ábra) Ne erőltesse a gépet. Jobban és a sérülésveszély kisebb kockázatával végezhető el a munka, ha a gépet a tervezett sebességgel használja.
- Minden testrészét tartsa távol a forgó vágófelszereléstől. A vágófelszerelést mindig a derékvonalánál lejjebb tartsa.
- Áthelyezéskor kapcsolja ki a gépet. Amikor más személynek adja át a gépet, vegye ki belőle az akkumulátort.
- Soha ne tegye le a gépet anélkül, hogy előtte kikapcsolta volna, és mindig távolítsa el az akkumulátort.
- Ha a gép bármilyen idegen tárgynak ütközik vagy rezegni kezd, azonnal állítsa le. Vegye ki az akkumulátort, és vizsgálja meg a gépet, hogy nem sült-e meg.
- Nemkívánatos rezgés esetén ütéssel állítsa a szálát megfelelő hosszúságúra, és a rezgésnek meg kell szünnie.
- Minden munkaművelet után engedje el a kapcsológombot ezzel az akkumulátort kíméli.
- Ügyeljen arra, hogy a vágófejház szellőzőnyílásaiba ne kerüljön fű és törmelék.



VIGYÁZAT! Amikor a motor illetve a vágófelszerelés forog, sem a gép felhasználója, sem más nem távolíthatja el a vágott anyagot, mivel ez súlyos sérüléshez vezethet.

Mielőtt eltávolítaná a nyírófejre csavarodott anyagot, kapcsolja ki a gépet, és vegye ki az akkumulátort, mivel ellenkező esetben sérülésveszély áll fenn. A használat során és után a szög váltómű meleg lehet. Érintés esetén égési sérülés veszélye áll fenn.



VIGYÁZAT! Vigyázzon a felcsapódó tárgyaktól. Mindig elismert szemvédőt használjon. Soha ne hajoljon a vágófelszerelés védőegysége fölé. Kövek, szemét stb. kerülhetnek a szembe és vakságot illetve súlyos sérüléseket okozhatnak.

Senkit ne engedjen a munkaterületre. Gyermekek, állatok, szemlélődők és segítő társak is csak 15 m távolságig közelíthetik meg a munkaterületet. Ha valaki közeledik, azonnal állítsa le a gépet. Mielőtt megfordulna a géppel, mindig ellenőrizze, hogy nem tartózkodik-e valaki a biztonsági zónán belül.

A hurokfogantyú és a nyél beállítása (teleszkópos nyél)

- Lazítsa meg a rögzítőelemet és állítsa be a fogantyút a megfelelő pozícióba. **(11. ábra)**
- Lazítsa meg a nyélen található zárat, állítsa be a nyél kívánt hosszát, majd rögzítse.

A munka befejezése utáni biztonsági előírások

- Tisztítás, javítás vagy ellenőrzés előtt bizonyosodjon meg róla, hogy a vágófelszerelés áll. Vegye ki az akkumulátort a gépből.

SavE mode

A gép akkumulátorkímélő funkcióval (SavE) rendelkezik. A funkció a SavE gomb megnyomásával aktiválható. Egy zölden világító LED jelzi, ha a funkció be van kapcsolva.

A SavE üzemmód a legtöbb esetben optimális nyírást biztosít maximális üzemidő mellett. Minden munkaművelet után engedje el a kapcsológombot ezzel az akkumulátort kíméli. **(32. ábra)**

Automatikus kikapcsolás

A nem használt gép automatikusan kikapcsol. A zöld LED elalszik, majd a gép 45 másodperc után kikapcsol.

Fűnyírás nyírófejjel



VIGYÁZAT! A védőréz és a vágófelszerelés közé időnként gallyak, fű illetve ágak szorulhatnak. Tisztítás előtt mindig távolítsa el az akkumulátort.

Nyírás

- Tartsa a nyírófejet közvetlenül a föld fölött, ferdén. A munkát a zsinór vége végzi. Hagyja a zsinórt saját sebességével dolgozni. Ne nyomja rá a zsinórt a kaszálandó felületre. **(19. ábra)**
- A zsinór könnyen lekaszálja a fűvet és a gyomot a falak, kerítés és a fák tövében, valamint a szegélyek mentén, de ugyanakkor felsértheti a fák és bokrok érzékeny kérgét és a kertoszlopokat.
- Ha 10–12 cm-re csökkenti a zsinór hosszát és csökkenti a motor fordulatszámát, a sérülés veszélye is csökken.

Tisztogatás

- Tisztogatáskor eltávolításra kerülnek a nem kívánt növények. A nyírófejet tartsa közvetlenül a föld fölött, ferdén. A zsinór vége a fák, oszlopok, szobrok, stb. körül a földhöz ütődhet. FIGYELEM! Ez a módszer gyorsítja a zsinór elhasználódását. **(20. ábra)**
- Kavicsos, téglás, betonos terepen vagy vaskerítés körül a zsinór gyorsabban elhasználódik, mint a fák és a fakerítések mellett végzett munka során, és gyakrabban kell adagolni.

- Fűnyírás és tisztogatás közben ne adjon teljes gázt (80%), ezáltal megnő a zsinór élettartama, és csökken a nyírófej kopása.

Vágás

- A trimmelő fűrészfű ideális olyan helyeken is, melyekhez hagyományos fűnyíró gépekkel nem lehet hozzáférni. Munka közben a zsinórnak a földdel párhuzamosan kell elhelyezkednie. Ne nyomja a nyírófejet a földhöz, mivel ez tönkretelheti a pázsitot, és az eszközön is sérülést okozhat. **(21. ábra)**
- Ne engedje, hogy vágás közben a nyírófej érintse a földet. Az állandó érintkezéstől a nyírófej megsérülhet, és elhasználódása is gyorsabb.

Sőprés

- A forgó zsinór ventilációs hatása gyors és könnyű tisztogatásra alkalmas. Tartsa a zsinórt a söprendő felületekkel párhuzamosan, és mozgassa előre-hátra a szerszámozatot. **(22. ábra)**
- Fűnyírás és söprögetés közben alkalmazzon teljes gázt a legjobb eredmény elérése érdekében.

Ellenőrzés és karbantartás



VIGYÁZAT! Karbantartás előtt mindig vegye ki az akkumulátort a gépből. Ha terméke sérül, csak hivatalos szervizben javíttassa meg.

FONTOS! Soha ne tisztítsa vízzel az akkumulátort vagy a töltőt. Az erős tisztítószerek kárt tehetnek a műanyagban.

A gép szervizeléséhez és javításához speciális szakmai kiképzésre van szükség. Ez különösen érvényes a gép biztonsági felszerelésére. Ha az Ön gépe nem felel meg az alábbi vizsgálatok valamelyikénél, akkor forduljon szervizműhelyéhez. Bármely termékünk megvásárlásakor garantáljuk a szakképzett javítást és szervizelést. Ha a gépet nem szervizműhellyel rendelkező szakkereskedőtől vásárolta, akkor kérje el tőle a legközelebbi szervizműhely címét.

Kizárólag eredeti pótalkatrészeket használjon. **(31. ábra)**

Rendszeresen győződjön meg az akkumulátor és a töltőkészülék sérülésmentességéről. **(4. ábra)**

Tisztítás

Használat után tisztítsa meg a gépet.

A kiegyensúlyozatlanság és a fogantyúk rezgésének elkerülése érdekében a vágófejet rendszeresen meg kell tisztítani.

Továbbá ellenőrizze, hogy a fej egyéb részeit vagy a nyelet meg kell-e tisztítani.

Mielőtt a töltőkészülékbe helyezné az akkumulátort, gondoskodjon az akkumulátor és a töltő tisztaságáról, valamint az akkumulátor és a töltő érintkezőinek tisztaságáról és nedvességmentességéről. Tartsa tisztán az akkumulátorvezető síneket.

A műanyag részeket tiszta, száraz törülközővel tisztítsa. **(34. ábra) (23. ábra)**

Nyelbeállítás (teleszkóp)

A nyélen található rögzítőkar állítható.

- Használja az imbuszkulcsot a nyelvbeállító csavar meghúzásához. **(26. ábra)**

A nyírószál ellenőrzése

Csak ajánlott nyírófejeket és -szálakat használjon. Ezeket a gyártó ellenőrzi, hogy megfeleljenek az adott motor teljesítményének. Ez különösen fontos a teljesen automatizált nyírófejek használata esetén. Csak javasolt vágófelszerelést használjon. Lásd a Műszaki adatok című fejezetet.

A nyírófej

Ellenőrizze, hogy a nyírófej ép-e, és nincs-e rajta repedés. Szükség esetén cserélje ki a nyírófejet. **(24. ábra)**

- Húzza ki a szállító egységet.
- Cserélje ki a nyírófejet.
- Helyezze fel a nyírófejet.

Cserélje ki a nyírófejet.

- Helyezze be a zárópecket (C) a nyílásba, és rögzítse a tengelyt. **(33. ábra)**
- Csavarja el a szegélyniró fejet az óra járásával ellentétes irányba.
- Helyezze fel a nyírófejet.

KARBANTARTÁS

Hibakeresési séma

Hibaelhárítás a billentyűzetről végezhető.

Billentyűzet

Billentyűzet	Lehetséges hibák	Lehetséges megoldás
Villog a figyelmeztető jelzés. 3. kép az (5) ábrán.	Túlterhelés.	Megakadt a nyírófeje. Vegye ki az akkumulátort a gépből. Tisztogassa le a fűvet a nyírófejről.
	Hőmérsékleti ingadozás.	Hagyja lehűlni a gépet.
A gép nem működik.	Piszok került az akkumulátorcsatlakozóba.	Tisztítsa meg sűrített levegő vagy puha kefe segítségével.
	A kapcsológombot és az aktiválógombot ugyanakkor kell megnyomni.	Engedje el a kapcsológombot, és a gép aktiválódik.
Világít a figyelmeztető jelzés. 3. kép az (5) ábrán.	Szerviz	Forduljon a szervizműhelyhez.

Töltés közben próbálja meghatározni az akkumulátor vagy a töltő hibáját.

Akkumulátor

LED-es kijelző	Lehetséges hibák	Lehetséges megoldás
Villog a figyelmeztető jelzés. 2. kép az (27) ábrán.	Hőmérsékleti ingadozás.	Az akkumulátort $-10\text{ }^{\circ}\text{C}$ – $40\text{ }^{\circ}\text{C}$ -os környezeti hőmérséklet mellett használja.
	Túlfeszültség.	Ellenőrizze, hogy a hálózati feszültség megegyezik a gép adattábláján szereplő feszültséggel. Vegye ki az akkumulátort a töltőből.
	Feszültség alatt	Az akkumulátor töltése.
Világít a figyelmeztető jelzés. 2. kép az (27) ábrán.	Túl nagy a cellák közti különbség (1 V).	Forduljon a szervizműhelyhez.

Akkumulátortöltő

LED-es kijelző	Lehetséges hibák	Lehetséges megoldás
Villog a hibajelző LED	Hőmérsékleti ingadozás.	Az akkumulátortöltőt csak $5-40\text{ }^{\circ}\text{C}$ -os környezeti hőmérséklet mellett használja.
A vörös LED világít	Túl nagy a cellák közti különbség (1 V).	Forduljon a szervizműhelyhez.

KARBANTARTÁS

Karbantartási séma



VIGYÁZAT! Karbantartás előtt mindig vegye ki az akkumulátort a gépből. Ha terméke sérül, csak hivatalos szervizben javíttassa meg.

Alább következik egy lista a gép karbantartásának pontjaival. A legtöbb pontot a Karbantartás című fejezet írja le. A felhasználó kizárólag olyan karbantartási és szervizmunkákat végezhet, amelyek ebben a használati utasításban szerepelnek. Komolyabb beavatkozásokat csak elismert szervizműhely végezhet.

Karbantartás	Napi karbantartás	Heti karbantartás	Havi karbantartás
Tisztítsa meg a gépet kívülről tiszta, száraz törülközővel. Víz használata tilos.	X		
A fogantyúkat tartsa szárazon, tisztán, olaj- és zsírmentesen.	X		
Ellenőrizze, hogy az aktiváló-deaktiváló gomb megfelelően működik-e, és sértetlen-e.	X		
Ellenőrizze, hogy biztonsági szempontból megfelelő-e a kapcsológomb és a kapcsológombretesz működése.	X		
Győződjön meg minden vezérlőelem sértetlenségéről és működőképességéről.	X		
Ellenőrizze, hogy a védőegység ép-e, és nincs-e rajta repedés. Ha a védőlemezek sérültek, ütést kaptak, ki kell cserélni őket.	X		
Ellenőrizze, hogy a nyírófej ép-e, és nincs-e rajta repedés. Szükség esetén cserélje ki a nyírófejet.	X		
Ellenőrizze, hogy a csavarok és csavaranyák megfelelően meg vannak-e húzva.	X		
Győződjön meg az akkumulátor épségéről.	X		
Ellenőrizze az akkumulátor töltöttségét.	X		
Győződjön meg az akkumulátortöltő készülék sértetlenségéről és működőképességéről.	X		
Ellenőrizze az akkumulátor és a gép, valamint az akkumulátor és a töltőkészülék közötti érintkezést.			X

MŰSZAKI ADATOK

Műszaki adatok

Típusjelzés	Husqvarna 115iL
Platform	T100EU
Motor	
Motor típus	BLDC
Forgási sebesség a kimenő tengelyen, ford/perc	5500
Vágószelesség, mm	330
Tömeg	
Tömeg akkumulátor nélkül, kg	3,45
Tömeg akkumulátorral, kg	4,25
Zajkibocsátás	
(lásd megj. 1)	
Zajszint, mért, dB(A)	85
Zajszint, garantált L_{WA} dB(A)	91
Zajszintek	
(2.sz.jegyzet)	
A kezelő hallószervének magasságban gyakorolt, EN50636-2-91 szerint mért hangnyomásszint, dB (A):	77
Rezgésszintek	
(lásd a 3. sz. megjegyzést)	
A EN50636-2-91 szerint mért rezgésszintek a fogantyúban, m/s^2	
Szegélynyíró fejjel ellátva (eredeti), első/hátsó.	4,2/1,9

1. sz. megjegyzés: A környezet zajszennyezése zajteljesítményszintként (L_{WA}) mérve a 2000/14/EG EKG-direktíva szerint. A garantált és a mért hangteljesítmény közötti különbségnek az az oka, hogy a garantált hangteljesítmény tartalmazza a mérési eredményben lévő ingadozást és az azonos modellű gépek közti eltéréseket is a 2000/14/EK jelű irányelv értelmében.

2. megjegyzés: A gép ekvivalens hangnyomásszintjére vonatkozó jelentési adatok az 2,5 dB (A) tipikus statisztikus ingadozásával (szórásával) rendelkeznek.

3. megjegyzés: A rezgésszintre vonatkozó jelentési adatok az 1,5 m/s^2 tipikus statisztikus ingadozásával (szórásával) rendelkeznek.

Kizárólag eredeti Husqvarna BLi akkumulátort használjon a géphez.

A 115iL készülékben való használatra jóváhagyott akkumulátorok.				
Akkumulátor	BLi10		BLi20	
Típus	Lítiumion		Lítiumion	
Akkumulátorkapacitás, Ah	2,1 (VTC4)	2 (HD2)	4,2 (VTC4)	4 (HD2)
Feszültség, V	36	36,5	36	36,5
Tömeg, kg	0,7	0,7	1,2	1,2

Megfelelő töltőkészülékek a megadott akkumulátorokhoz (BLi).	
Akkumulátortöltő	QC80
Hálózati feszültség, V	100-240
Frekvencia, Hz	50-60
Teljesítmény, W	100
Kimeneti feszültség, V, egyenáram / amper, A	36/2

MŰSZAKI ADATOK

Rátétek	Típus	A vágófelszerelés védelme, Cikkszám
Vágófej	T25B M8 (2 mm-es zsinór)	585 33 92-01

Termékazonossági EGK-bizonyítvány (Kizárólag Európára vonatkozik)

A **Husqvarna AB**, SE-561 82 Huskvarna, Svédország (tel.: +46-36-146500) kijelenti, hogy azok a **Husqvarna 115iL (T100EU platform)** fűszegélynyírók, amelyek a 2016-as évben vagy azt követően kaptak sorozatszámot (az év jól láthatóan fel van tüntetve a típustáblán, a sorozatszám előtt), megfelelnek az EGK TANÁCSA következő IRÁNYELVÉNEK:

- Gépekről szóló **2006/42/EK** irányelv (2006. május 17.).
- 2014 február 26, "az elektromágneses kompatibilitást illetően" **2014/30/EU**.
- 2000 május 8, "a környezet zajszennyezését illetően", **2000/14/EG**.
- **2011/65/EU** irányelv „egyes veszélyes anyagok alkalmazásának korlátozásáról” (2011. június 8.)

Alkalmazott szabványok:

EN 60335-1:2012+A11:2014, EN 50636-2-91:2014, EN 55014-1:2006+A1:2009+A2:2011, EN 61000-4-2:2009, EN 61000-4-3:2006+A1:20086

a 0499-es bejelentett tanúsítási szervezet, a Société Nationale de Certification et d'Homologation (BP 23 L-5201 Sandweiler, Luxemburg) tanúsította a Tanács 2000. május 8-i, a környezet zajszennyezésével" foglalkozó, 2000/14/EU sz. irányelv VI. mellékletének való megfelelést. A bizonyítvány száma: **SNCH*2000/14*2005/88*2931*01**

A zajszennyezését illetően lásd a Műszaki adatok című fejezetet.

Huskvarna, 2017 október 31.



Lars Roos, Fejlesztési igazgató (A Husqvarna AB technikai dokumentációért felelős hivatalos képvisellete.)

OBJAŠNJENJE ZNAKOVA

Znakovi na stroju:

Prijevod originalnih radnih uputa sa švedskog.

UPOZORENJE! Trimeri mogu biti opasni! Neoprezna ili nepravilna uporaba može dovesti do ozbiljnih, čak i fatalnih ozljeda korisnika ili drugih. Od iznimne je važnosti pročitati i shvatiti sadržaj uputa za uporabu stroja. Pažljivo pročitajte priručnik i dobro shvatite sadržaj prije rukovanja strojem.

Uvijek upotrijebite:

- Odobrenu zaštitu protiv buke
- Odobrenu zaštitu vida

Najveći broj okretaja osovine, o/min



Ovaj proizvod se podudara sa važećim EZ uputama.



Ostale osobe neka se drže podalje.



Uvijek nosite odobrene zaštitne rukavice.



Koristite neključuce i čvrste čizme.



Oznake na proizvodu i ambalaži znače da se proizvod ne smije odlagati zajedno s komunalnim otpadom. Ovaj je proizvod potrebno deponirati u odgovarajući pogon za reciklažu. (Važi samo za Evropu)



Pazite na odbačene i odbijene predmete.



Koristite samo nemetalnu, gibljivu reznu opremu, kao što je glava trimera s flaksom.



Nemojte izlagati kiši.



Istosmjerna struja.



Stvaranje buke prema okuženju prema EC uputi. Jačina buke stroja se navodi u poglavlju Tehniški podaci kao i na naljepnici.

Na tipskoj pločici prikazan je serijski broj. **yyyy** je godina proizvodnje, **ww** je tjedan proizvodnje.

yyyywwxxxxx

Simboli na bateriji i/ili na punjaču baterija:

Ovaj je proizvod potrebno deponirati u odgovarajući pogon za reciklažu. (Važi samo za Evropu)



Sigurnosni transformator



Punjač baterija skladištite i koristite samo u zatvorenom.



Dvostruka izolacija



Ostali simboli/naljepnice koji su navedeni na stroju važe za specifične zahtjeve certifikata izvjesnih tržišta.

SADRŽAJ

Sadržaj

OBJAŠNJENJE ZNAKOVA

Znakovi na stroju:	131
Simboli na bateriji i/ili na punjaču baterija:	131

SADRŽAJ

Sadržaj	132
Prije paljenja obratite pažnju na sljedeće:	132

UVOD

Poštovani kupče!	133
Što je što?	133

OPĆENITA PRAVILA ZA SIGURNOST NA RADU

Opća sigurnosna upozorenja za električne alate	134
Osobna zaštitna oprema	136
Sigurnosna oprema stroja	137
Oprema za rezanje	137

SASTAVLJANJE

Štitnik od prskanja	139
Namještanje glave trimera	139
Namještanje loop okrugle ručke	139
Ugradnja zaštite za biljke	139

UKLOVANJE BATERIJOM

Akumulatora	140
Punjač akumulatora	140
Prijevoz i skladištenje	140
Odlaganje baterije, punjača baterija i stroja	140

UKLJUČIVANJE I ISKLJUČIVANJE

Provjera prije pokretanja	141
Priključivanje baterije sa strojem	141
Uključivanje i isključivanje	141

PRINCIP RADA

Općenite upute za rad	142
-----------------------------	-----

ODRŽAVANJE

Pregled i održavanje	144
Plan za pronalaženje kvara	145
Raspored održavanja	146

TEHNIČKI PODACI

Tehnički podaci	147
EC-uvjerenje o podudaranju	148

Prije paljenja obratite pažnju na sljedeće:

Pažljivo pročitajte priručnik.



UPOZORENJE! Dugotrajno izlaganje buci može dovesti do trajnog oštećenja sluha. Uvijek koristite zaštitu sluha.



UPOZORENJE! Ni u kojem slučaju ne smijete mijenjati originalni dizajn stroja bez da ste prethodno zatražili odobrenje od proizvođača. Uvijek koristite originalne rezervne dijelove. Neovlaštene promjene i/ili dodatni pribor mogu rezultirati ozbiljnim povredama ili čak smrću vozača ili drugih.



UPOZORENJE! Ako se koristi nepravilno ili nepažljivo, trimer za travnjak može biti opasan te nanijeti ozbiljne, pa čak i fatalne ozljede korisniku ili drugim osobama. Izuzetno je važno da pročitate i razumijete sadržaj ovog korisničkog priručnika.

Poštovani kupče!

Čestitamo na vašem izboru Husqvarna proizvoda. Husqvarna ima dugu povijest koja se može pratiti sve do 1689., kada je kralj Karl XI izgradio tvornicu za proizvodnju musketa (vrsta pušaka) na obali rijeke Husqvarna. Smještaj tvornice na obali rijeke bio je logičan izbor jer se rijeka koristila za iskorištavanje vodne energije, osiguravajući tako potrebnu električnu energiju. U proteklih 300 godina tvornica Husqvarna proizvela je bezbroj proizvoda, od štednjaka na drva do modernih kuhinjskih uređaja, šivaćih strojeva, bicikala, motocikala itd. Prva električna kosilica predstavljena je 1956., nakon čega je slijedila motorna pila 1959., i u tom se području Husqvarna zadržala sve do danas.

Husqvarna je trenutno jedan od vodećih proizvođača proizvoda za šumarstvo i vrtlarstvo u svijetu, a kvaliteta i pouzdanost naši su glavni prioriteti. Naš poslovni koncept je razvoj, proizvodnja i tržišna ponuda električnih šumarskih i vrtlarskih alata, kao i alata za graditeljsku industriju. Naš cilj je također biti predvodnik u usavršavanju ergonomskih osobina, prilagođenosti korisnicima, sigurnosti i razvijanju ekološke svijesti, te je zato razvijen veliki broj različitih značajki u cilju poboljšanja proizvoda u tim područjima.

Uvjereni smo da ćete s velikim zadovoljstvom cijeniti kvalitetu i izvedbu našeg proizvoda kroz veoma dugi period. Kupovina jednog od naših proizvoda omogućava vam pristup profesionalnoj pomoći te popravcima i servisima kad god je potrebno. Ako prodavač koji vam je prodao stroj nije jedan od naših ovlaštenih trgovaca, zatražite adresu najbližeg ovlaštenog servisa.

Nadamo se da ćete biti zadovoljni svojim strojem te da će vam on biti partner u nizu godina koje su pred vama. Ovaj Korisnički priručnik je vrijedan dokument. Postupanje prema uputstvima (uporaba, servis, održavanje, itd.) može značajno produžiti vijek trajanja stroja, te čak i povećati njegovu prodajnu vrijednost. Ako prodate stroj, obavezno predajte Korisnički priručnik novom vlasniku.

Zahvaljujemo Vam na uporabi Husqvarna proizvoda.

Husqvarna AB uvijek radi na tome da sve više razvije svoje proizvode i pridržava se prava što se tiče promjena kao što su n.pr. oblik i izgled bez prethodne obavijesti.

Što je što?

(Slika 1)

- 1 Glava trimera
- 2 Štitnik rezne opreme
- 3 Pogonska cijev
- 4 Namještanje osovine (teleskop)
- 5 Loop okrugla ručka
- 6 Nosač ručke
- 7 Tipkovnica
- 8 Blokada prekidača za uključivanje
- 9 Prekidač za uključivanje
- 10 Priručnik
- 11 Uže
- 12 Punjač akumulatora
- 13 Uključeno napajanje i indikator upozorenja
- 14 Gumb savE
- 15 Gumb za uključivanje i isključivanje
- 16 Akumulatora
- 17 Gumbi za oslobađanje baterije
- 18 Gumb indikatora baterije
- 19 Status baterije
- 20 Indikator upozorenja
- 21 Šesterokutni ključ
- 22 Zaštita za bilje

OPĆENITA PRAVILA ZA SIGURNOST NA RADU

Opća sigurnosna upozorenja za električne alate



UPOZORENJE! Pažljivo pročitajte sve sigurnosne upute i upozorenja. Nepridržavanje upozorenja i uputa može uzrokovati strujni udar, požar i teške ozljede.

Pažljivo pročitajte priručnik i dobro shvatite sadržaj prije rukovanja strojem.

(slika 1) – (slika 37) pogledajte slike na stranicama 2–3.

- Stroj je osmišljen samo za podrezivanje. Nemojte pričvršćivati metalne elemente za rezanje. Trimer za travnjak nemojte koristiti za bilo koji posao za koji nije predviđen.

VAŽNO! Spremite sva upozorenja i upute za buduće potrebe. Pojam "električni alat" u upozorenjima odnosi se na električni alat s napajanjem putem električnog sustava (ožičeni) ili baterije (bežični).

Provjera prije pokretanja

- Uvijek uklonite bateriju kako biste spriječili slučajno pokretanje stroja. Prije svakog održavanja stroja uvijek uklonite bateriju.
- Prije uporabe stroja i nakon svakog udara provjerite ima li znakova istrošenosti ili oštećenja te prema potrebi popravite.
- Pregledajte radno područje. Uklonite sve slobodne objekte, kao što je kamenje, razbijeno staklo, čavli, čelična žica, konopac, i sl. koji bi mogli biti izbačeni ili omotani oko noža ili štitnika noža.
- Prije prvog korištenja potpuno napunite bateriju. Pogledajte upute pod naslovom Punjenje baterije.
- Korisnik stroja mora biti siguran da za vrijeme rada stroja ljudi ili životinje ne prilaze na bliže od 15 metara. Kada nekoliko korisnika radi na istom području, sigurnosna udaljenost trebala bi biti barem 15 metara.
- Prije upotrebe pregledajte stroj. Vidi plan održavanja.

Sigurnost na radnom mjestu

- **Radno mjesto treba biti čisto i dobro osvijetljeno.** Zakrčeni i tamni prostori čest su uzrok nesreća.
- **Nemojte koristiti električne alate u eksplozivnim okruženjima, primjerice u blizini zapaljivih tekućina, plinova i prašine.** Električni alati stvaraju iskre koje mogu zapaliti prašinu i isparenja.
- Ne koristite ih na kiši.
- **Dok rukujete električnim alatom pobrinite se da u blizini nema djece ni promatrača.** Svako ometanje može uzrokovati gubitak nadzora nad strojem.

Električna sigurnost

- **Utikači električnog alata moraju odgovarati utičnicama. Nemojte mijenjati utikač. Nemojte koristiti utikače prilagodnika za električne alate s uzemljenjem.** Originalni utikači i odgovarajuće utičnice smanjuju opasnost od strujnog udara.
- **Izbjegavajte kontakt s uzemljenim površinama, kao što su cijevi, radijatori, štednjaci i hladnjaci.** Postoji velika opasnost od strujnog udara ako dođete u dodir s uzemljenom površinom.
- **Električne alate nemojte izlagati kiši ili vlažnim uvjetima.** U slučaju dospjevanja vode u električni alat povećava se opasnost od strujnog udara.

Izbjegavajte opasna okruženja. Ne koristite uređaje na vlažnim ili mokrim mjestima. Koristite odgovarajući uređaj; ne koristite uređaj za bilo koji posao nego samo za onaj posao za koji je i najmjnjen.

- **Pazite na kabel. Nemojte ga koristiti za nošenje, povlačenje ili isključivanje električnog alata. Držite ga podalje od vrućine, ulja, oštih rubova ili pokretnih dijelova.** Oštećeni ili zapetljani kabeli povećavaju opasnost od strujnog udara.
- **Kada električni alat upotrebljavate na otvorenom, morate upotrebljavati odgovarajući produžni kabel.** Upotreba kabela namijenjenog upotrebi na otvorenom smanjuje opasnost od strujnog udara.
- **Ako električnim alatom neizbježno morate rukovati na vlažnom mjestu, koristite napajanje zaštićeno zaštitnom sklopom (GFCI).** Korištenje sklopke GFCI smanjuje rizik od električnog udara.

Osobna sigurnost

- **Budite usredotočeni, pazite što radite i razumno upravljajte električnim alatom. Ne upotrebljavajte električni alat kada ste umorni ili pod djelovanjem droga, alkohola ili lijekova.** Trenutak nepažnje pri rukovanju električnim alatom može uzrokovati ozbiljne ozljede.
- **Upotrebljavajte osobnu zaštitnu opremu. Uvijek nosite zaštitu za oči.** Zaštitna oprema, kao što je maska za prašinu, sigurne cipele koje se ne kliču, čvrsta kaciga ili zaštita sluha, upotrijebljena u odgovarajućim uvjetima, smanjit će opasnost od osobnih ozljeda.
- **Spriječite nehotično pokretanje stroja. Prije priključivanja alata na napajanje i/ili baterije, podizanja ili prenošenja sklopka mora biti u položaju OFF (isključeno).** Nošenje električnih alata držeći prst na sklopki i uključivanje električnih alata dok je sklopka u uključenom položaju može uzrokovati nesreće.
- **Prije uključivanja električnog alata izvadite klin za prilagođavanje ili uklonite ključ.** Ako ključ ili klin ostanu na pokretnom dijelu električnog alata, može doći do tjelesnih ozljeda.
- **Ne posežite predaleko. Uvijek imajte dobar oslonac i održavajte ravnotežu.** To omogućuje bolju kontrolu električnog alata u neočekivanim situacijama.

OPĆENITA PRAVILA ZA SIGURNOST NA RADU

- **Nosite prikladnu odjeću. Nemojte nositi široku odjeću ni nakit. Kosu, odjeću i rukavice držite podalje od pomičnih dijelova.** Široka odjeća, nakit ili duga kosa mogu zapeti u pokretnim dijelovima stroja.
- **Ako su priloženi uređaji za povezivanje mehanizama za izdvajanje i prikupljanje prašine, provjerite jesu li priključeni te upotrebljavaju li se ispravno.** Upotreba mehanizma za prikupljanje prašine može smanjiti opasnosti uzrokovane prašinom.
- Jačina vibracija tijekom upotrebe električnog alata može se razlikovati od navedene ukupne vrijednosti ovisno o načinu upotrebe alata. Kako bi se zaštitio, korisnik mora odrediti sigurnosne mjere koje se temelje na procjeni izlaganja u stvarnim uvjetima upotrebe (u obzir treba uzeti sve dijelove u radnom ciklusu, kao što je broj isključivanja alata i rad u praznom hodu uz korištenje prekidača).

Korištenje i održavanje električnog alata

- **Nemojte preopterećivati električni alat. Za određenu namjenu koristite odgovarajući električni alat.** Odgovarajući električni alat posao će obaviti bolje i sigurnije pri onoj brzini za koju je oblikovan.
- **Ne koristite električni alat ako mu se sklopka ne može uključiti i isključiti.** Električni alat kojim ne možete upravljati putem sklopke je opasan i treba ga popraviti.
- **Isključite utikač iz izvora napajanja i/ili izvadite baterije iz električnog alata prije bilo kakvih izmjena, mijenjanja podataka ili spremanja alata.** Iz preventivne sigurnosne mjere smanjuju opasnost od nehotičnog pokretanja električnog alata.
- **Spremite električne alate koji se ne koriste izvan dohvata djece i nemojte dopustiti osobama koje ne poznaju alat i nisu pročitale ove upute da rukuju alatom.** Električni alati mogu biti opasni kada njima rukuju neiskusni korisnici.
- **Održavajte električne alate. Provjerite jesu li spojni ili pokretni dijelovi pogrešno namješteni, je li neki dio oštećen te postoje li neki drugi uzroci koji bi mogli onemogućiti ispravan rad električnog alata. Ako postoje oštećenja, popravite električni alat prije upotrebe.** Uzrok mnogim nesrećama jest loše održavanje električnih alata.
- **Alati za rezanje moraju biti oštri i čisti.** Ispravno održavani alati za rezanje s oštrim reznim oštricama neće se zablokirati te ih je lakše kontrolirati.
- **Upotrebljavajte električni alat, dodatke i dijelove itd. u skladu s ovim uputama, uzimajući u obzir radne uvjete i posao koji treba obaviti.** Upotreba električnih alata u neodgovarajuće svrhe može dovesti do opasnih situacija.

Upotreba i čišćenje alata za bateriju

- **Bateriju punite samo punjačem koji je odredio proizvođač.** Punjač prikladan za jedan tip baterije može izazvati rizik od požara ako se koristi s drugom baterijom.

- **Koristite električne alate samo s posebno namijenjenim baterijama.** Upotreba bilo koje druge baterije može izazvati rizik od ozljede i požara.
- **Kad bateriju ne koristite, držite je daleko od ostalih metalnih predmeta poput spojnika za papir, novčića, ključeva, čavala, vijaka ili drugih malih metalnih predmeta koji bi mogli dovesti do spoja između priključaka.** Kratki spoj između priključaka baterije može prouzročiti opekline ili požar.
- **U uvjetima lošeg postupanja, iz baterije može štrcnuti tekućina, izbjegavajte dodir s njom. Ako slučajno dođe do dodira, isperite vodom. Ako tekućina dođe u dodir s očima, potražite i liječničku pomoć.** Tekućina koja štrcne iz baterije može izazvati iritacije ili opekline.

Servis

- **Električni alat treba servisirati kvalificirani serviser koristeći potpuno jednake zamjenske dijelove.** Time se zadržava sigurnost električnog alata.

Obavezno uklonite paket baterije u sljedećim situacijama:

- Korisnik napušta stroj bez nadzora.
- Prije čišćenja blokiranog dijela.
- Prije svakog održavanja stroja uvijek uklonite bateriju.
- Ako je zahvaćen strani predmet ili dođe do vibracija, odmah zaustavite uređaj. Uklonite bateriju iz stroja i uvjerite se kako stroj nije oštećen. Ako stroj počne neuobičajeno vibrirati, provjerite ga bez odlaganja.

OPĆENITA PRAVILA ZA SIGURNOST NA RADU

VAŽNO!

Rezni alat ne zaustavlja se odmah nakon isključivanja stroja.

Ovaj uređaj nije namijenjen za korištenje od strane osoba (uključujući djecu) sa smanjenim fizičkim, osjetnim ili mentalnim sposobnostima ili neiskusnih osoba, osim ako im osoba odgovorna za njihovu sigurnost nije osigurala nadzor ili upute o korištenju uređaja. Djecu treba nadzirati kako se ne bi igrala s uređajem.

Djeca ili druge osobe koje nisu obučene za upotrebu ovog stroja i/ili baterije ne smiju ih koristiti ili servisirati. Dob korisnika može biti ograničena lokalnim zakonima.

Opremu spremite u zaključan prostor kako bi bila izvan dohvata djece i neovlaštenih osoba.

Ruke i stopala uvijek držite podalje od područja rezanja, naročito prilikom uključivanja stroja.

Pazite da su svi sigurnosni štitnici na mjestu i očuvani.

Nikada nemojte koristiti stroj ako ste umorni, ako ste pili alkohol ili uzeli lijek koji djeluje na vaš vid, sposobnost rasuđivanja ili kretanje.

Nosite osobnu zaštitnu opremu. Pogledajte uputstva pod naslovom Osobna zaštitna oprema.

Stroj isključite ako ga treba prenositi. Uklonite bateriju uvijek kad stroj predajete drugoj osobi.

Jedini pribor koji smijete koristiti s ovim strojem priključak je za rezanje preporučen u poglavlju s tehničkim podacima.

Nikada nemojte koristiti stroj koji na bilo koji način ne odgovara originalnoj izvedbi. Stroj nikada nemojte koristiti u blizini eksplozivnih ili zapaljivih materijala.

Nikada nemojte koristiti stroj koji je neispravan. Redovno vršite sigurnosne provjere, održavanje i servis kao što je opisano u ovom priručniku. Neke od radnji održavanja i servisiranja trebaju vršiti isključivo obučeni i kvalificirani stručnjaci. Upute možete pronaći u odjeljku Održavanje. Koristite samo originalne rezervne dijelove.

Otvori za ventilaciju moraju biti čisti od krhotina.

Svi poklopci, štitnici i ručke moraju biti namješteni prije pokretanja. Stroj koristite samo tijekom dana ili u uvjetima dobrog osvjetljenja.

Stroj nemojte koristiti u lošim vremenskim uvjetima, na primjer u magli, po kiši, u vlažnim ili mokrim uvjetima, za jakih vjetrova, u iznimnoj hladnoći, ako postoji opasnost od munje itd. Iznimno toplo vrijeme može uzrokovati pregrijavanje stroja.

Zdrav razum treba prevladati

Nije moguće obuhvatiti sve situacije s kojima se možete susresti. Postupajte oprezno i slijedite zdrav razum.

Izbjegavajte sve situacije izvan vaših sposobnosti. Ukoliko se i nakon čitanja ovih uputa osjećate nesigurni u pogledu radnih postupaka, obratite se stručnoj osobi prije nastavka.

Važno



UPOZORENJE! Tijekom rada uređaj stvara elektromagnetsko polje. To polje u nekim slučajevima može ometati aktivne ili pasivne medicinske implantate. Radi smanjenja rizika od teških ili smrtonosnih ozljeda preporučujemo da se osobe s medicinskim implantatima posavjetuju s liječnikom i proizvođačem implantata prije rukovanja uređajem.



UPOZORENJE! Djeca ne smiju koristiti stroj niti boraviti u njegovoj blizini. Budući da se uređaj može lako pokrenuti, djeca bi ga mogla aktivirati dok nisu pos strogim nadzorom. To može rezultirati ozbiljnim tjelesnim ozljedama. Stoga odvojite akumulator dok uređaj nije pod strogim nadzorom.

Osobna zaštitna oprema

VAŽNO!

Ako se koristi nepravilno ili nepažljivo, trimmer za travnjak može biti opasan te nanijeti ozbiljne, pa čak i fatalne ozljede korisniku ili drugim osobama. Izuzetno je važno da pročitate i razumijete sadržaj ovog korisničkog priručnika.

Pri svakoj upotrebi stroja će se samo propisana osobna zaštitna oprema upotrijebiti. Osobna zaštitna oprema ne eliminiše rizik na ozljedu ali smanjuje posljedice ako se ozljeda dogodi. Zamolite prodavača motornih pila da vam pomogne izabrati opremu.



UPOZORENJE! Uvijek budite pozorni u zapažanju znakova upozorenja ili dovike kada se rabi zaštitna sluha. Zaštitu za sluh skinite čim se motor zaustavi.



UPOZORENJE! Postoji opasnost od opekline jer mjenjačka kutija može postati jako vruća. Prilikom rada s glavom trimera nosite rukavice.

Uvijek upotrijebite:

- Zaštita protiv buke
- Zaštitne naočale ili vizir
- Kada je potrebno, uvijek nosite rukavice, na pr. pri namještanju rezne opreme.
- Koristite nekližuće i čvrste čizme.
- Nosite odjeću načinjenu od čvrstih vlakana i izbjegavajte opuštenu odjeću koja može zapeti na grane i grmove. Uvijek nosite čvrste duge hlače. Ne nosite nakit, kratke hlače ili sandale i ne hodajte bosim. Učvrstite kosu tako da je iznad ramena.
- Uvijek imajte kutiju za prvu pomoć pri ruci.

OPĆENITA PRAVILA ZA SIGURNOST NA RADU

Sigurnosna oprema stroja

Ovaj odjeljak objašnjava razne sigurnosne mjere stroja, kako one rade i što trebate uraditi kako biste mogli vršiti osnovni pregled i održavanje koji su potrebni da bi pila radila sigurno. Pogledajte poglavlje Što je što?, da biste vidjeli gdje se ti dijelovi nalaze na Vašem stroju.

Životni vijek uređaja se smanjuje, a rizik od nesreće povećava ako se održavanje ne provodi pravilno i ako se servisiranje i/ili popravci ne obavljaju profesionalno. Ako trebate dodatna obavještenja, potražite savjet kod najbliže radionice za popravke.

VAŽNO!

Specijalan tečaj je potreban za servisiranje i popravak stroja. To se naročito odnosi na sigurnosnu opremu stroja. Ukoliko Vaš stroj ne prođe na kojem od dolje opisanih provjera, odnesite ga svom serviseru. Kada kupite neki od naših proizvoda mi Vam jamčimo mogućnost profesionalnog popravka i servisa. Ukoliko prodavač koji Vam je prodao stroj nije zadužen i za servisiranje, pitajte ga za adresu najbližeg serviseru.



UPOZORENJE! Nikada nemojte upotrijebiti stroj sa neispravnom sigurnosnom opremom. Vršite provjere i održavajte stroj prema uputama opisanim u ovom odlomku. Ukoliko Vaš stroj ne prođe na kojoj od ovih provjera, obratite se Vašem serviseru radi opravke.

Tipkovnica

Pazite da je stroj uključen ili isključen pritiskom na gumb za uključivanje/isključivanje (1) ili držanjem gumba (>1 sekunde). Zeleni LED indikator (2) je isključen.

Ako indikator upozorenja (3) treperi i svijetli zeleni LED indikator (2), to može ukazivati na sljedeće: **(Slika 5)**

- nije moguće primjenjivati punu snagu i, istovremeno, pokretati stroj. Otpustite prekidač za uključivanje i stroj je aktivan.
- stroj je blokiran. Isključite stroj. Uklonite bateriju iz stroja. Uklonite travu ili druge materijale koji su zamotani oko glave trimera.
- stroj je preopterećen teškim podrezivanjem. Otpustite prekidač za uključivanje i stroj je aktivan.

Treperenje simbola upozorenja (3) znači da je stroj prevruć te da će se isključiti. Nakon vraćanja na uobičajenu temperaturu stroj je ponovno spreman za rad i možete ga uključiti.

Stalno crveno svjetlo (3) ukazuje na potreban servis.

Blokada prekidača za uključivanje

Blokada prekidača za uključivanje napravljena je tako da spriječi nehотиčno aktiviranje prekidača za uključivanje. Kada pritisnete bravu (1) (tj. kada uhvatite ručku) oslobodit će se prekidač za uključivanje (2). Kada otpustite ručku, prekidač za uključivanje i blokada prekidača za uključivanje će se vratiti na

svoje prijašnje položaje. Ta akcija je kontrolirana s dvije odvojene povratne opruge. **(Slika 6)**

Provjerite je li prekidač za uključivanje blokiran kada je blokada prekidača za uključivanje u početnom položaju. **(Slika 7)**

Pritisnite prekidač za paljenje i provjerite vraća li se u prvobitni položaj nakon što ga otpustite. **(Slika 8)**

Provjerite kreću li se prekidač za uključivanje i blokada prekidača za uključivanje slobodno i funkcionira li povratna opruga ispravno. **(Slika 9)** Pogledajte upute pod naslovom Pokretanje. Pokrenite stroj i primijenite punu snagu. Otpustite prekidač za pokretanje te provjerite zaustavlja li se rezna oprema i ostaje li nepomična.

Štitnik rezne opreme

Štitnik rezne opreme sprječava odbacivanje predmeta prema korisniku i sprječava slučajan dodir korisnika s reznom opremom. **(Slika 10)**

Provjerite da štitnik nije oštećen i da nema napuklina. Zamjenite štitnik ako je bio izložen udarcima ili ako ima napuklina.

Uvijek koristite preporučeni štitnik za specifičnu reznu opremu. Vidi poglavlje Tehnički podaci.



UPOZORENJE! Nikad ne upotrebljavajte reznu opremu bez da je namješten odobreni štitnik. Vidi poglavlje Tehnički podaci. Ukoliko je namješten krivi ili oštećeni štitnik, postoji velika opasnost od ozljede.



UPOZORENJE! Ovaj je stroj poznat po niskoj razini vibracija. Preveliko izlaganje vibracijama može uzrokovati poremećaj cirkulacije ili oštećenje živčanog sistema kod ljudi koji imaju slabu cirkulaciju. Obratite se svom doktoru ukoliko imate simptome uzrokovane prevelikim izlaganjem vibracijama. Ti simptomi mogu se očitovati trnjenjem, gubitkom osjećaja, "jačim ili slabijim bockanjem", bolovima, gubitkom snage, promjenama u boji ili kakvoći kože. Ti se simptomi uglavnom javljaju u prstima, rukama ili ručnim zglobovima.

Oprema za rezanje

Ovo poglavlje opisuje kako da odaberete i održavate vašu opremu za rezanje kako biste:

- Omogućili maksimalno rezanje.
- Produžili trajanje opreme za rezanje.

VAŽNO!

Koristite samo preporučenu reznu opremu i štitnike! Vidi poglavlje Tehnički podaci.

Vidi uputstva rezne opreme o promjeni flaksa za ispravno namatanje i pravilnu debljinu flaksa.

OPĆENITA PRAVILA ZA SIGURNOST NA RADU

Uvijek prije radova na bilo kojem dijelu opreme za rezanje uklonite bateriju. Ona se nastavlja pomicati čak i nakon otpuštanja prekidača za pokretanje. Provjerite je li se oprema za rezanje potpuno zaustavila i uklonite bateriju prije početka radova na njoj.

Glava trimera



UPOZORENJE! Nepridržavanje ove upute može uzrokovati osobnu ozljedu.

VAŽNO!

Uvijek čvrsto i ravnomjerno namatajte flaks na špulu, jer ćete u suprotnom povećati vibracije reznog dijela.

- Koristite samo preporučene glave trimera i povraze trimera. Ona je ispitana od proizvođača i odgovara određenoj veličini motora. To je posebno važno pri uporabi automatskih glava. Koristite samo preporučenu reznu opremu. Pogledajte poglavlje Tehnički podaci. (slika 25)
- Općenito, manji strojevi zahtijevaju i manje glave i obrnuto. To je zato što pri košnji flaksom, motor mora vrtiti flaks i ujedno se suprotstavljati otporu koji pruža trava pri šišanju.
- Duljina flaksa je također važna. Dulji flaks zahtjeva jači motor od kraćeg flaksa iste debljine.
- Provjerite da je nožić na štitniku flaksa netaknut. Njime se flaks ograničava na dopuštenu duljinu.
- Da bi produžili vijek trajanja flaksa, namočite ga u vodi par dana. To će učiniti flaks tvrdim i trajnijim.
- Da bi produžili vijek trajanja flaksa, namočite ga u vodi par dana. To će učiniti flaks tvrdim i trajnijim.

Štitnik od prskanja

- Klizno pomaknite štitnik trimera u glavu trimera. **(slika 34)**
- Učvrstite štitnik trimera za kućište glave trimera. **(slika 35)**

Namještanje glave trimera

- Okrećite osovinu dok se rupa na podloški ne poravnava s rupom na pužnom zglobovima.
- Uvedite sigurnosnu iglu u rupu tako da se osovina zaključa.
- Napravite navoj na glavi trimera protiv pravca okretanja.
- Da bi skinuli glavu, ponovite postupak obrnutim redoslijedom. **(slika 33)**

Namještanje loop okrugle ručke

- Vijak pričvrstite u okruglu ručku.
- Klizno pomaknite ručku s omčom na priključak osovine.
- Zategnite vijak koji učvršćuje ručku s omčom. **(slika 36)**
- Sada namjestite trimer u udoban radni položaj. **(Slika 11)**

Ugradnja zaštite za biljke

- Ugradite zaštitu za biljke u otvore na glavi trimera. **(slika 37)**

Akumulatora

Zaslom prikazuje kapacitet baterije i ima li kakvih problema s baterijom. Kapacitet baterije se prikazuje na 5 sekundi nakon što je uređaj isključen ili ako se pritisne gumb indikatora baterije (1). Simbol upozorenja na bateriji svijetli kada dođe do pogreške (2). Pogledajte šifre kvara. **(slika 27)**

LED indikatori	Stanje baterije
Svi LED indikatori svijetle	Potpuno napunjena (67 % – 100 %).
Svijetle indikatori LED 1 i LED 2.	Baterija je napunjena 34%–66%.
Svijetli indikator LED 1.	Baterija je napunjena 1%–33%.
Indikator LED 1 treperi.	Baterija je prazna. Napunite bateriju.

Punjač akumulatora

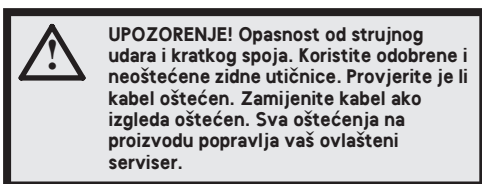

Spojite punjač baterija

- Spojite punjač baterija na napon i frekvenciju koji su navedeni na natpisnoj pločici.
- Baterija se neće puniti ako je temperatura baterije preko 50 °C.

Bateriju spojite na punjač baterija.

Redovito provjeravajte jesu li punjač za baterije i baterija neoštećeni. Vidi uputstva pod rubrikom Održavanje.

Prije prve upotrebe baterija mora biti puna. Prilikom isporuke baterija je napunjena samo 30%.

- Bateriju spojite na punjač baterija. **(Slika 14)**
- Zeleno svjetlo punjenja na punjaču svijetli kad je baterija spojena na punjač. Postupak punjenja u tijeku. **(Slika 13)**
- Baterija je potpuno napunjena kada svi LED indikatori na bateriji svijetle. **(Slika 12)**
- Izvucite utikač. Nemojte povlačiti kabel napajanja kada ga iskapčate iz zidne utičnice.
- Odvojite punjač od akumulatora.

Stanje punjenja

Litij-ionske baterije mogu se puniti na bilo kojoj razini punjenja. Postupak punjenja može se otkazati ili započeti na bilo kojoj razini punjenja baterije. Potpuno napunjena baterija neće se prazniti čak niti ako je ostavite u punjaču. **(slika 28)**

Prijevoz i skladištenje

- Litij-ionske baterije koje se nalaze u stroju podložne su propisima i uvjetima zakona o opasnim tvarima.
- Kod komercijalnih prijevoza kada ih obavlja npr. treća strana ili špediteri, potrebno se pridržavati posebnih uvjeta pakiranja i označavanja.
- Kod pripreme predmeta za isporuku, potrebno je savjetovanje sa stručnjakom za zbrinjavanje opasnog materijala. Pridržavajte se pojedinosti nacionalnih propisa.
- Zalijepite trakom ili pokrijte otvorene kontakte i zapakirajte bateriju tako da se ne pomiče u pakiranju.
- Uvijek izvadite bateriju prilikom prijevoza ili skladištenja.
- Spremite bateriju i punjač baterija na suhom prostoru, bez vlage, gdje ne može doći do smrzavanja.
- Nemojte spremati bateriju na mjestima sa statičkim elektricitetom. Nikada ne spremajte bateriju u metalnu kutiju.
- Bateriju pohranite na mjestu gdje se temperatura kreće između 5 °C i 25 °C te gdje ne dopire sunčeva svjetlost.
- Spremite punjač baterije na mjesto gdje je temperatura između 5 °C i 45 °C te gdje ne dopire sunčeva svjetlost.
- Spremite punjač baterija samo u zatvorenom i suhom prostoru.
- Obavezno spremite bateriju zasebno od punjača baterija. Opremu spremite u zaključan prostor kako bi bila izvan dohvata djece i neovlaštenih osoba.
- Pripazite da je stroj dobro očišćen i da je potpuno servisiranje izvršeno prije dugotrajnog skladištenja.
- Osigurajte stroj tijekom transporta.

Odlaganje baterije, punjača baterija i stroja

Oznake na proizvodu i ambalaži znače da se proizvod ne smije odlagati zajedno s komunalnim otpadom. Potrebno ga je odnijeti u propisani reciklažni centar radi uporabe električne i elektroničke opreme.

Ispravnim rukovanjem proizvodom pomažete u ublažavanju negativnih učinaka po okoliš i osobe do kojih može doći u slučaju pogrešnog upravljanja otpadnim tvarima ovog proizvoda. Pojedinosti o recikliranju proizvoda zatražite od lokalnih tijela uprave, komunalne službe ili u prodavaonici u kojoj ste kupili proizvod.

Provjera prije pokretanja

- Provjerite ima li na motoru prljavštine i pukotina. Četkom očistite travu i lišće iz kućišta motora. Kada je potrebno, uvijek nosite rukavice.
- Glava trimera mora biti u potpunosti pričvršćena na trimer.
- Provjerite je li stroj u optimalnom radnom stanju. Provjerite zategnutost svih matrica i vijaka.
- Provjerite glavu trimera s flaksom i njen štitnik da nisu oštećeni. Zamijenite glavu ili štitnik ukoliko su oštećeni. (slika 29)
- Nikad ne koristite stroj bez štitnika ili sa oštećenim štitnikom.
- Svi poklopci moraju biti ispravno namješteni i bespriekorni prije pokretanja stroja.
- Stroj koristite samo u propisane svrhe.

Priključivanje baterije sa strojem

Koristite potpuno napunjene baterije. U stroju koristite samo originalnu bateriju tvrtke Husqvarna. Pogledajte tehničke podatke.

- Stavite bateriju u stroj. Baterija bi trebala lagano uklizati u pretinac za bateriju na stroju. Ako baterija ne ulazi lagano, nije pravilno postavljena. Baterija je učvršćena u svom položaju kad čujete škljocanje. Baterija mora biti ispravno umetnuta u stroj. (Slika 15)

Uključivanje i isključivanje



UPOZORENJE! Provjerite da nema neovlaštenih osoba u blizini radnog područja, jer postoji opasnost od ozbiljnih ozljeda. Rastojanje sigurnosti je 15 metara.

Paljenje

Uključite stroj. Pritisnite i držite gumb za pokretanje (>1 sekunde) dok ne zasvijetli zeleni LED indikator. (slika 30)

Pritisnite blokadu okidača paljenja i nakon toga pritisnite okidač paljenja; rezna oprema počeo će se vrtiti.

Isključivanje

Zaustavite stroj otpuštanjem okidača napajanja i isključite stroj.

Bateriju iz stroja uklonite pritiskanjem dva gumba i izvlačenjem. (Slika 16)

VAŽNO! Uvijek uklonite bateriju kako biste spriječili slučajno pokretanje stroja.

PRINCIP RADA

Općenite upute za rad

VAŽNO!

U ovom odjeljku opisuju se osnovna pravila za sigurnost na radu za rad s trimmerom za travnjak.

Ukoliko dođete u situaciju gdje niste sigurni što napraviti, upitajte stručnjaka. Stupite u dodir s zastupnikom ili servisierom.

Izbjegavajte sav posao za kojeg smatrate da niste u mogućnosti izvršiti.



UPOZORENJE! Stroj može prouzročiti ozbiljne ozljede. Pažljivo pročitajte sigurnosne upute. Naučite upravljati strojem.



UPOZORENJE! Prije svakog održavanja stroja uvijek uklonite bateriju.

Osnovna pravila sigurnosti

Nosite osobnu zaštitnu opremu. Pogledajte uputstva pod naslovom Osobna zaštitna oprema.

- 1 Pogledajte okolinu:
 - Da biste osigurali da ljudi, životinje ili predmeti ne ometaju vašu kontrolu nad strojem.
 - Da bi bili sigurni da ljudi, životinje i ostalo rizikuje doći u dodir s reznom opremom ili predmetima koji mogu biti odbačeni reznom opremom.
- 2 PAŽNJA! Nikada ne koristite stroj bez mogućnosti zvanja u pomoć u slučaju nesreće. Dok radite sa strojem, sve osobe trebaju biti udaljene najmanje 15 m.
- 2 Provjerite radno područje. Uklonite sve slobodne objekte, kao što je kamenje, razbijeno staklo, čavli, čelična žica, konopac, i sl. koji bi mogli biti izbačeni ili ometani oko reznog nastavka.
- 3 Stroj nemojte koristiti u lošim vremenskim uvjetima, na primjer u magli, po kiši, za jakih vjetrova, u iznimnoj hladnoći itd. Rad pod lošim vremenskim uvjetima je umarajući i može stvoriti opasnost na pr. klizave površine.

Sigurnosne upute za rad

- Obratite pažnju na sigurno kretanje i stajanje. Provjerite područje oko Vas da nema nekih prepreka (korjenje, kamenje, grane, rupe i slično) prilikom bočnog premještanja. Budite izuzetno oprezni pri radu na kosini. (Slika 17)
- Ne posežite predaleko. Uvijek imajte dobar oslonac i održavajte ravnotežu.
- Uvijek pazite na noge na nagibima i obavezno hodajte, nikad ne trčite.
- Uvijek držite stroj s obje ruke. Stroj držite s desne strane tijela. (Slika 18) Nemojte preopterećivati stroj. Brzinom

za koju je projektiran posao će obaviti bolje i uz manju vjerojatnost opasnosti od ozljeda.

- Izbjegavajte tjelesni kontakt s reznom opremom. Rezni nastavak držite ispod razine struka.
- Stroj isključite ako ga treba prenositi. Uklonite bateriju uvijek kad stroj predajete drugoj osobi.
- Stroj nikad nemojte spuštati ako ga niste prethodno isključili te uklonili bateriju.
- Ako je zahvaćen strani predmet ili dođe do vibracija, odmah zaustavite uređaj. Uklonite bateriju iz stroja i uvjerite se kako stroj nije oštećen.
- Ako se pojave neželjene vibracije, izvucite novi povraz na ispravnu duljinu i vibracije bi trebale prestati.
- Nakon svakog radnog zahvata otpustite prekidač za uključivanje kako biste štedjeli bateriju.
- Provjerite nema li u ventilacijskim otvorima na kućištu trimera trave i ostataka.



UPOZORENJE! Ni korisnik stroja niti itko drugi smije pokušati ukloniti odrezani materijal dok motor radi ili se rezni pribor okreće jer to može uzrokovati ozbiljne ozljede.

Isključite stroj i uklonite bateriju prije nego počnete uklanjati materijal koji se ometao oko glave trimera jer u suprotnom postoji opasnost od ozljeda. Tijekom i jedno vrijeme poslije uporabe pužni zglob može biti vruć. Opasnost od opekline pri dodiru postoji.



UPOZORENJE! Pazite na izbačene predmete. Uvijek nosite odgovarajuću zaštitu za oči. Nikada se ne naginjite preko štitnika oštrice. Kamenje i otpadci mogu upasti u oči i prouzročiti slijepoću ili ozbiljne ozlijede.

Držite neovlaštene osobe na ostojanju. Djeca, životinje, promatrači i pomagači moraju biti udaljeni barem 15 m. Odmah zaustavite stroj ukoliko se netko približi. Nikada se nemojte okrenuti sa strojem bez da prvo provjerite da nikoga nema unutar zone sigurnosti.

Namještanje osovine i ručke s omčom (teleskopska osovina)

- Otpustite završnu ručku i namjestite je u ispravan položaj. (Slika 11)
- Otpustite zasun na osovini i postavite željenu dužinu osovine pa zaključajte.

PRINCIP RADA

Sigurnosne upute po završetku rada

- Provjerite je li se priključak za rezanje zaustavio prije čišćenja, popravljanja ili pregleda. Uklonite bateriju iz stroja.

SavE mode

Uređaj je opremljen štednom funkcijom za bateriju (SavE). Funkciju uključujete pritiskom na gumb SavE. Zeleni LED indikator svijetlit će kako bi ukazivao na uključenu funkciju.

U većini slučajeva način rada SavE optimalan je za podrezivanje i osigurava najdulje vrijeme rada. Nakon svakog radnog zahvata otpustite prekidač za uključivanje kako biste štedjeli bateriju. **(slika 32)**

Funkcionalnost automatskog isključivanja

Stroj je opremljen značajkom isključivanja koja isključuje stroj kada se ne koristi. Zelena LED lampica ugasiti će se i stroj će se isključiti nakon 45 sekundi.

Čišćenje trave glavom s flaksom



UPOZORENJE! Ponekad se pokošena trava ili grane sakupe u štitniku i reznoj opremi. Prije čišćenja uvijek uklonite bateriju.

Čišćenje

- Držite glavu tik iznad tla pod kutem. Kraj flaksa je taj koji vrši sav posao. Dopustite flaksu da radi svojim tempom. Ne pritišćite flaks u područja koja trebate pokositi. **(Slika 19)**
- Flaks može lako ukloniti svu travu i raslinje uz zidove, ograde, drveća i sl., ipak, isto tako možete oštetiti nježniju koru stabla i grmlja i oštetiti boju na ogradama.
- Smanjite opasnost oštećivanja bilja, kraćenjem flaksa na 10–12 cm i smanjenjem gasa.

Čišćenje

- Tehnika čišćenja uklanja svu neželjenu vegetaciju. Držite glavu trimera tik iznad tla i nagnite ju. Dopustite flaksu da udara po tlu oko drveća, stupova, kipova i sl. **OBAVIJEST!** Ova tehnika rada povećava potrošnju flaksa. **(slika 20)**
- Flaks se brže troši i mora ga se češće namatati kada radite oko kamenja, cigle, betona, metalnih ograda i sl. nego kada dolazi u dodir s drvećem i drvenim ogradama.
- Kada šišate i čistite koristite slabiji gas (80%) od punog tako da flaks traje dulje i smanji trošenje glave s flaksom.

Šišanje

- Šišač je idealan stroj za košnju trave na mjestima koje ne možete doseći običnim kosilicama. Držite flaks paralelnim tlu dok kosite. Izbjegavajte guranje glave u tlo jer tako možete oštetiti travnjak i alat. **(slika 21)**
- Ne dopustite neprekidno udaranje glave o tlo tijekom normalnog rada. Neprestani kontakt može oštetiti glavu trimera.

Metenje

- Učinak okrećućeg flaksa se može koristiti za brzo i lako čišćenje. Držite flaks iznad i paralelno s područjem kojeg čistite i pomičite stroj lijevo desno. **(slika 22)**
- Kada čistite i metete, koristite pun gas za najbolje učinke.

Pregled i održavanje



UPOZORENJE! Prije svakog održavanja stroja uvijek uklonite bateriju. Sva oštećenja na proizvodu popravlja vaš ovlaštenu servisera.

VAŽNO! Bateriju ili punjač baterija nikada nemojte čistiti vodom. Jaka sredstva za čišćenje mogu oštetiti plastiku.

Specijalan tečaj je potreban za servisiranje i popravak stroja. To se naročito odnosi na sigurnosnu opremu stroja. Ukoliko Vaš stroj ne prođe na kojem od dolje opisanih provjera, odnesite ga svom servisera. Kada kupite neki od naših proizvoda mi Vam jamčimo mogućnost profesionalnog popravka i servisa. Ukoliko prodavač koji Vam je prodao stroj nije zadužen i za servisiranje, pitajte ga za adresu najbližeg servisera. Koristite samo originalne rezervne dijelove. **(slika 31)**

Redovito provjeravajte jesu li punjač za baterije i baterija neoštećeni. **(Slika 4)**

Čišćenje

Stroj očistite nakon korištenja.

Kako bi se izbjegla neravnoteža i vibriranje ručki, glavu trimera treba redovito čistiti. Provjerite i treba li očistiti i drugi dio glave te osovinu.

Prije postavljanja baterije u punjač baterije, baterija, punjač baterija i njihovi priključci obavezno moraju biti čisti i suhi. Vodilice za bateriju održavajte čistima.

Plastične dijelove čistite čistom i suhom krpom. **(slika 34) (slika 23)**

Namještanje osovine (teleskop)

Poluga na osovini za zaključavanje osovine može se namjestiti.

- Koristite moment ključ za zatezanje vijka koji osigurava namještanje osovine. **(Slika 26)**

Povraz trimera

Koristite samo preporučene glave trimera i povraze trimera. Ona je ispitana od proizvođača i odgovara određenoj veličini motora. To je posebno važno pri uporabi automatskih glava. Koristite samo preporučenu reznu opremu. Pogledajte poglavlje Tehnički podaci.

Glava trimera

Provjerite da glava trimera nije oštećena i da nema napuklina. Zamijenite glavu trimera ako je potrebno. **(Slika 24)**

- Izvucite sklop žlijeba.
- Zamijenite glavu trimera.
- Pričvrstite glavu trimera.

Zamijenite glavu trimera.

- Umetnite polugu za blokiranje (C) kroz rupu i blokirajte osovinu. **(slika 33)**
- Glavu trimera zavijte u smjeru suprotnom od kazaljke na satu.
- Pričvrstite glavu trimera.

ODRŽAVANJE

Plan za pronalaženje kvara

Rješavanje problema obavlja se na tipkovnici.

Tipkovnica

Tipkovnica	Moguće pogreške	Moguće rješenje
Treperi indikator upozorenja. Br. 3 na slici (5).	Preopterećenje.	Glava trimera je zaglavljena. Uklonite bateriju iz stroja. Oslobodite glavu trimera od trave.
	Odstupanje temperature.	Pustite stroj da se ohladi.
Stroj ne radi	Prijava šteta na priključcima baterije.	Očistite komprimiranim zrakom ili mekanom četkicom.
	Prekidač za uključivanje i gumb za aktivaciju pritisnuti su u isto vrijeme.	Otpustite prekidač za uključivanje i stroj je aktivan.
Svijetli indikator upozorenja. Br. 3 na slici (5).	Servis	Kontaktirajte servisera.

Rješavanja problema za bateriju i/ili punjač baterija za vrijeme punjenja.

Akumulatora

LED zaslon	Moguće pogreške	Moguće rješenje
Treperi indikator upozorenja. Br. 2 na slici (27).	Odstupanje temperature.	Koristite bateriju u okruženju u kojem su temperature između $-10\text{ }^{\circ}\text{C}$ i $40\text{ }^{\circ}\text{C}$.
	Prenapon.	Mrežni napon treba odgovarati naponu naznačenom na nazivnoj pločici stroja. Izvadite bateriju iz punjača baterija.
	Pod naponom	Punjenje akumulatora.
Svijetli indikator upozorenja. Br. 2 na slici (27).	Prevelika razlika ćelija (1 V).	Kontaktirajte servisera.

Punjač akumulatora

LED zaslon	Moguće pogreške	Moguće rješenje
LED indikator pogreške treperi	Odstupanje temperature.	Koristite punjač baterija u okruženju u kojem su temperature između $5\text{ }^{\circ}\text{C}$ i $40\text{ }^{\circ}\text{C}$.
Uključena crvena LED dioda	Prevelika razlika ćelija (1 V).	Kontaktirajte servisera.

ODRŽAVANJE

Raspored održavanja



UPOZORENJE! Prije svakog održavanja stroja uvijek uklonite bateriju. Sva oštećenja na proizvodu popravlja vaš ovlašteni serviser.

Slijedi popis radnji koje je potrebno provesti prilikom održavanja stroja. Većina radnji opisana je u odjeljku Održavanje. Korisnik smije obavljati postupke održavanja i servisiranja opisane isključivo u ovom priručniku. Veće popravke potrebno je prepustiti ovlaštenom serviseru.

Održavanje	Dnevni nadzor	Nadzor tjedno	Mjesečni nadzor
Vanjski dio stroja očistite čistom i suhom krpom. Nikad nemojte koristiti vodu.	X		
Ručke moraju biti suhe, bez tragova ulja i masti.	X		
Gumb za uključivanje i isključivanje mora ispravno raditi i ne smije biti oštećen.	X		
Blokada prekidača za uključivanje i funkcija prekidača za uključivanje zbog sigurnosti moraju raditi ispravno.	X		
Sve kontrole moraju biti neoštećene i ispravne.	X		
Provjerite da štitnik nije oštećen i da nema napuklina. Zamijenite štitnik ako je bio izložen udarcima ili ako ima napuklina.	X		
Provjerite da glava trimera nije oštećena i da nema napuklina. Zamijenite glavu trimera ako je potrebno.	X		
Provjerite ima li vijaka i matica koje treba zavrnuti i ako treba, učinite to.	X		
Baterija ne smije biti oštećena.	X		
Provjerite razinu napunjenosti baterije.	X		
Punjač baterije mora biti neoštećen i funkcionalan.	X		
Provjerite veze između baterije i stroja, te provjerite vezu između baterije i punjača baterija.			X

TEHNIČKI PODACI

Tehnički podaci

Oznaka modela	Husqvarna 115iL
Platforma	T100EU
Motor	
Vrsta motora	BLDC
Broj okretaja izlazne osovine, o/min	5500
Visina rezanja u mm	330
Težina	
Težina bez baterije, kg	3,45
Težina s baterijom, kg	4,25
Emitovanje buke	
(pogledajte napomenu 1)	
Jačina zvuka, izmjerena u dB(A)	85
Jačina zvuka, garantovana L_{WA} dB(A)	91

Jačina buke

(pogledajte napomenu 2)

Razina jačine zvuka na uhu operatera, mjereno sukladno normi EN50636-2-91, dB (A) 77

Jačina vibracije

(pogledajte napomenu 3)

Razine vibracija na rukama mjereno prema EN50636-2-91, m/s^2

Opremljeno glavom trimera (original), sprijeda/straga. 4,2/1,9

Napomena 1: Stvaranje buke prema okolini izmjerena kao zvučni tlak (L_{WA}) prema EC-uputi 2000/14/EC. Razlika između zajamčene i izmjerene razine buke jest da zajamčena razina uključuje i raspršenje rezultata mjerenja i varijacije između različitih uređaja istog modela u skladu s Direktivom 2000/14/EZ.

Napomena 2: Podaci o ekvivalentnoj razini pritiska buke strojeva pokazuju tipičnu statističku disperziju (standardna devijacija) od 2,5 dB (A).

Napomena 3: Podaci o razini vibracije pokazuju tipičnu statističku disperziju (standardnu devijaciju) od 1,5 m/s^2 .

U stroju koristite samo originalnu bateriju BLi tvrtke Husqvarna.

Odobrene baterije za 115iL.				
Akumulatora	BLi10		BLi20	
Vrsta	Litij-ion		Litij-ion	
Kapacitet baterije, Ah	2,1 (VTC4)	2 (HD2)	4,2 (VTC4)	4 (HD2)
Napon, V	36	36,5	36	36,5
Težina, Kg	0,7	0,7	1,2	1,2

Odobreni punjači za navedene baterije, BLi.	
Punjač akumulatora	QC80
Mrežni napon, V	100-240
Frekvencija, Hz	50-60
Snaga, W	100
Izlazni napon, V d.c. / Ampera, A	36/2

Dodatci	Vrsta	Štitnik rezne opreme Art. br.
Glava trimera	T25B M8 (kabel od 2,0 mm)	585 33 92-01

TEHNIČKI PODACI

EC-uvjerenje o podudaranju (Važi samo za Evropu)

Husqvarna AB, SE-561 82 Huskvarna, Švedska, tel.: +46-36-146500, izjavljuje pod samostalnom odgovornošću da su trimeri za travu **Husqvarna 115iL (platforma T100EU)**, sa serijskim brojevima iz 2016. godine i kasnije (godina je jasno navedena na tipskoj pločici, nakon koje je naveden serijski broj), u suglasnosti sa zahtjevima DIREKTIVE VIJEĆA:

- od 17. svibnja 2006, "o strojevima" **2006/42/EZ**.
- od 26 veljača 2014 "u vezi elektromagnetske kompatibilnosti" **2014/30/EU**.
- od 8 svibnja 2000 "u vezi stvaranja buke prema okolini" **2000/14/EC**.
- 8. lipnja 2011, "što se odnosi na ograničenje određenih opasnih tvari" **2011/65/EU**.

Naredni standardi su primjenjeni:

EN 60335-1:2012+A11:2014, EN 50636-2-91:2014, EN 55014-1:2006+A1:2009+A2:2011, EN 61000-4-2:2009, EN 61000-4-3:2006+A1:2008

0499, Société Nationale de Certification et d'Homologation, BP 23 L-5201 Sandweiler, Luxemburg, potvrdilo je usklađenost s prilogom VI Direktive Vijeća od 8. svibnja 2000. vezano uz emisiju buke u okolinu (2000/14/EZ). Certifikat ima broj: **SNCH*2000/14*2005/88*2931*01**

Za informacije u vezi sa stvaranjem buke, pogledajte poglavlje Tehnički podaci.

Huskvarna 31 Listopad 2017



Lars Roos, Šef razvoja (Ovlašteni predstavnik tvrtke Husqvarna AB i osoba odgovorna za tehničku dokumentaciju.)

KAJ POMENIJO SIMBOLI

Simboli na stroju:

Prevod izvirnih švedskih navodil za uporabo. **OPOZORILO!** Delo s koso je lahko nevarno! Površna in napačna uporaba lahko povzroči resne telesne poškodbe in celo smrt uporabnika ali navzočih oseb. Izjemno pomembno je, da preberete in razumete vsebino tega Tehničnega priročnika. Natančno preberite navodila za uporabo in se prepričajte, da ste jih razumeli, predno začnete z uporabo stroja.

Pri delu vedno uporabljajte:

- Atestirane zaščitne slušalke
- Atestirana zaščita oči



Maks. število vrtljajev na izhodni osi, rpm



Izdelek je v skladu z veljavnimi CE predpisi.



Osebe naj se zadržujejo na varni razdalji.



Vedno uporabljajte atestirane zaščitne rokavice.



Uporabljajte vedno grobe škornje, v katerih ne drsi.



Simboli na izdelku ali njegovi embalaži opozarjajo, da tega izdelka ne smete obravnavati kot gospodinjskega odpadka. Ta izdelek je treba odložiti v ustrezen obrat za recikliranje. (Velja le za Evropo)



Nevarnost izmeta in odsunka.



Namenjeno le za nekovinske in gibljive rezilne priključke, to se pravi za glavo trimerja z nitko za trimer.



Ne izpostavljajte dežju



Enosmerni tok.

Emisija hrupa v okolico v skladu z direktivo Evropske skupnosti. Emisija stroja je podana v poglavju Tehnični podatki in na nalepki.



Na tipski ploščici je navedena serijska številka. **yyyy** pomeni leto proizvodnje, **ww** pa označuje teden proizvodnje.

yyyyywwxxxxx

Simboli na akumulatorju in/ali polnilniku za akumulator:

Ta izdelek je treba odložiti v ustrezen obrat za recikliranje. (Velja le za Evropo)



Pretvornik za varno odpoved



Polnilnik za akumulator uporabljajte in shranjujte le v zaprtih prostorih.



Dvojna izolacija



Ostali simboli in oznake na stroju se nanašajo na specifične zahteve za certifikacijo, ki veljajo na nekaterih tržiščih.

Vsebina

KAJ POMENIJO SIMBOLI

Simboli na stroju:	149
Simboli na akumulatorju in/ali polnilniku za akumulator:	149

VSEBINA

Vsebina	150
Pred vžigom bodite pozorni na naslednje:	150

UVOD

Spoštovani kupec!	151
Kaj je kaj?	151

SPLOŠNA NAVODILA ZA VARNOST

Splošna varnostna opozorila za električno orodje	152
Osebna zaščitna oprema	154
Varnostna oprema stroja	155
Rezila	155

MONTAŽA

Ščitnik trimerja	157
Montaža glave trimerja	157
Montaža pentljastega ročaja	157
Namestitev ščitnika za rastline	157

RAVNANJE Z AKUMULATORJEM

Baterija	158
Polnilnik za baterije	158
Prevoz in shranjevanje	158
Odlaganje akumulatorja, polnilnika in naprave	158

VŽIG IN IZKLOP

Pregled pred vžigom	159
Akumulator priklopite na stroj	159
Vžig in izklop	159

DELOVNA TEHNIKA

Splošna navodila za delo	160
--------------------------------	-----

VZDRŽEVANJE

Pregled in vzdrževanje	162
Urnik odpravljanja težav	163
Urnik vzdrževanja	164

TEHNIČNI PODATKI

Tehnični podatki	165
ES-Izjava o skladnosti	166

Pred vžigom bodite pozorni na naslednje:

Natančno preberite navodila za uporabo.



OPOZORILO! Dolgotrajna izpostavljenost hrupu lahko povzroči trajno okvaro sluha. Vedno nosite zaščito za sluh.



OPOZORILO! Brez predhodnega dovoljenja proizvajalca ne smete nikoli spreminjati prvotne izvedbe stroja. Vedno uporabljajte izključno originalne dele. Spremembe brez pooblastila in/ali neoriginalni deli lahko povzročijo resne poškodbe ali smrt uporabnika in drugih.



OPOZORILO! Kosa je lahko ob napačni uporabi zelo nevarno orodje, ki povzroči resne poškodbe ali smrt uporabnika ali tretjih oseb. Zato je zelo pomembno, da natančno preberete in razumete navodila za uporabo.

Spoštovani kupec!

Čestitamo Vam, ker ste izbrali Husqvarna–izdelek! Husqvarna ima zgodovinski izvor že v letu 1689, ko je kralj Karl XI dal postaviti tovarno na bregu reke Huskvarna, kjer so izdelovali muškete. Izbor mesta ob reki Huskvarna je bil logičen, saj je reka ustvarjala vodno silo, kar pomeni, da je dajala vodno energijo. V obdobju več kot 300 let, od kar obstaja tovarna Husqvarna, je bilo izdelano neskončno veliko število različnih izdelkov; vse od štedilnikov na drva do modernih gospodinjskih strojev, šivalnih strojev, koles, motornih koles itd. Leta 1956 je bila lansirana prva motorna kosilnica, ki ji je leta 1959 sledila prva motorna žaga in na tem področju deluje Husqvarna še danes.

Husqvarna je danes eden od vodilnih svetovnih proizvajalcev izdelkov za delo v gozdu in na vrtu, kakovost in učinkovitost izdelkov pa imajo prvo prioriteto. Tržna ideja je razvoj, izdelava in trženje izdelkov na motorni pogon, namenjenih delu v gozdu in na vrtu ter izdelkov za gradbeno in strojno industrijo. Cilj Husqvarne je tudi, da je vodilna na področju ergonomije, prilagojenosti uporabniku, varnosti in varstvu okolja, zaradi česar smo uvedli dolgo vrsto finis z namenom, da izboljšamo izdelke prav na teh področjih.

Prepričani smo, da boste z zadovoljstvom cenili kakovost in učinkovitost našega izdelka mnogo prihodnjih let. Nakup enega od naših izdelkov vam daje dostop do profesionalne pomoči kar se tiče popravil in servisa, če bi se vseeno kaj pripetilo. Če prodajalna, kjer ste stroj kupili, ni ena od naših pooblaščenih prodajal, vprašajte, kje je najbližja pooblaščen delavnica.

Upamo, da boste zadovoljni z Vašim strojem in da bo stroj Vaš spremljevalec mnogo prihodnjih let. Pomnite, da so ta navodila za uporabo vrednostni papir. Če boste sledili vsebini navodil (uporaba, servis, vzdrževanje itd.), boste pomembno podaljšali življenjsko dobo stroja, kakor tudi ceno rabljenega stroja. Če boste stroj prodali, poskrbite, da bo novi lastnik dobil pripadajoča navodila za uporabo.

Zahvaljujemo se Vam, da uporabljate Husqvarna izdelek.

Husqvarna AB nenehno razvija in izpopolnjuje svoje izdelke in si zato pridržuje pravico sprememb v, na primer, obliki in izgledu brez predhodnega opozorila.

Kaj je kaj?

(Slika 1)

- 1 Glava trimerja
- 2 Ščitnik rezilnih priključkov
- 3 Držalo
- 4 Nastavitev gredi (teleskopska)
- 5 Pentljasti ročaj
- 6 Uravnavanje ročaja
- 7 Tipkovnica
- 8 Zaklepni mehanizem sprožilca plina
- 9 Sprožilec plina
- 10 Navodila za uporabo
- 11 Nitka
- 12 Polnilnik za baterije
- 13 Indikator vklopa in opozoril
- 14 Gumb SavE
- 15 Gumb za vklop in izklop
- 16 Baterija
- 17 Gumbi za sprostitvev akumulatorja
- 18 Indikatorski gumb stanja akumulatorja
- 19 Stanje akumulatorja
- 20 Indikator za opozorilo
- 21 Šesterokotni ključ
- 22 Ščitnik za rastline

SPLOŠNA NAVODILA ZA VARNOST

Splošna varnostna opozorila za električno orodje



OPOZORILO! Preberite vsa varnostna opozorila in vsa navodila. Neupoštevanje opozoril in navodil lahko povzroči električni udar, požar ali težko telesno poškodbo.

Natančno preberite navodila za uporabo in se prepričajte, da ste jih razumeli, predno začnete z uporabo stroja.

(Slika 1) – (Slika 37) glejte slike na straneh 2–3.

- Stroj je zasnovan samo za prerezovanje. Namestitve kovinskih rezil ni dovoljena. Kose ne uporabljajte za namene, za katere ni bil zasnovana.

POMEMBNO! Shranite vsa opozorila in navodila za bodočo uporabo. Izraz "električno orodje" v opozorilih se nanaša na električno orodje na omrežni pogon (ožičeno) ali električno orodje na akumulatorski pogon (brezžično).

Pregled pred vžigom

- Obvezno odstranite akumulator in tako preprečite, da bi se stroj nepričakovano zagnal. Pred vzdrževanjem stroja obvezno odstranite akumulator.
- Pred začetkom uporabe in po kakršnem koli trku preglejte napravo in poiščite morebitne poškodbe ter jih po potrebi popravite.
- Preglejte delovno območje. Odstranite vse trde dele, na primer kamenje, razbito steklo, žeblje, jeklene žice, vrvi ipd., ki jih rezilo izvrže, ali pa se lahko navijejo okrog rezila ali ščitnika.
- Pred prvo uporabo v celoti napolnite akumulator. Glejte navodila v poglavju Polnjenje akumulatorja.
- Uporabnik stroja mora poskrbeti, da v premeru 15 metrov od delovnega mesta ni ljudi ali živali. Če sočasno v območju dela več uporabnikov, mora biti varnostna razdalja med njimi vsaj 15 metrov.
- Pred uporabo opravite celovit pregled stroja, glejte urnik vzdrževanja.

Varnost delovnega področja

- **Poskrbite za čistočo in dobro osvetlitev delovnega področja.** Prenatrpani ali mračni prostori kar kličejo nesrečo.
- **Električnega orodja ne uporabljajte v eksplozivnem ozračju, ki ga povzroča prisotnost vnetljivih tekočin, plinov ali prahu.** Električna orodja sprožajo iskre, ki lahko vžgejo prah ali hlape.
- Ne uporabljajte v dežju.
- **Ne dovolite, da bi bili med uporabo električnega orodja prisotni otroci ali opazovalci.** Odvrčanje pozornosti lahko povzroči izgubo nadzora.

Električna varnost

- **Vtikači električnega orodja se morajo ujemati z vtičnico. Nikoli ne spreminjajte vtičača na kakršenkoli način. Z ozemljenim električnim orodjem ne uporabljajte adapterjev za vtičač.** Nespremenjeni vtičači in njim ustrezne vtičnice zmanjšujejo nevarnost električnega udara.
- **Izogibajte se telesnega stika z ozemljenimi površinami, kot so cevi, radiatorji, štedilniki in hladilniki.** Če je vaše telo ozemljeno, se nevarnost električnega udara poveča.
- **Električnega orodja ne izpostavljajte dežju ali vlagi.** Če v električno orodje prodre voda, se poveča nevarnost električnega udara.

Izogibajte se delu v nevarnih okoljih. Naprave ne uporabljajte na vlažnih ali mokrih mestih. Uporabljajte pravo napravo. Naprave uporabljajte le za predvidene namene.

- **Ne ravnejte grobo s kablom. Nikoli ne uporabljajte kabla za prenašanje, vlečenje ali izklapljanje električnega orodja iz vtičnice. Kabel držite proč od toplote, bencina, ostrih robov ali premikajočih delov.** Poškodovani ali zavozlani kabli povečujejo nevarnost električnega udara.
- **Če uporabljate električno orodje zunaj, uporabljajte kabelski podaljšek, ki je primeren za zunanjo uporabo.** Uporaba kabla, primerne za zunanjo uporabo, zmanjšuje nevarnost električnega udara.
- **Če se ne morete izogniti upravljanju stroja na vlažnem območju, uporabite zaščitno napravo na diferencialni tok (RCD).** Uporaba naprave RCD zmanjšuje nevarnost električnega udara.

Osebnostna varnost

- **Med uporabo električnega orodja bodite pozorni, glejte, kaj delate in ravnajte razumno. Ne uporabljajte električnega orodja, ko ste utrujeni ali pod vplivom drog, alkohola ali zdravil.** Trenutek nepozornosti med uporabo električnega orodja lahko povzroči težko telesno poškodbo.
- **Uporabljajte osebno zaščitno opremo. Vedno nosite zaščito za oči.** Zaščitna oprema, kot so protiprašna maska, čevlji z nedrsečimi podplati, čelada ali ščitniki sluha, uporabljena v pravih okoliščinah, bo zmanjšala možnosti za telesne poškodbe.
- **Izogibajte se nenamernemu zagonu naprave. Preverite ali je stikal v položaju za izklop, preden orodje priključite na omrežje ali akumulator, vzamete v roke ali ga prenašate.** Prenašanje električnega orodja s prstom na stikalu ali vključitev električnega orodja z vklopljenim stikalom kar kliče nesrečo.
- **Preden električno orodje vklopite, odstranite ključ za nastavitve.** Če ostane ključ pritrjen na vrteči se del električnega orodja, lahko pride do telesne poškodbe.
- **Rok ne stegujte predaleč. Vedno poskrbite za varno oporo nog in ravnotežje.** To vam omogoča boljši nadzor nad električnim orodjem ob nepričakovanih dogodkih.

SPLOŠNA NAVODILA ZA VARNOST

- **Oblecite se primerno. Ne nosite ohlapnih oblačil in nakita. Lase, oblačila in rokavice držite proč od premikajočih se delov.** Ohlapna oblačila, nakit ali dolgi lasje se lahko ujamejo v premikajoče dele.
- **Če so naprave opremljene s priključkom za odvajanje in zbiranje prahu, poskrbite, da je ta nameščen in pravilno uporabljen.** Zbiranje prahu lahko zmanjša nevarnost zaradi vdihavanja prahu.
- Oddajanje vibracij med dejansko uporabo električnega orodja se lahko razlikuje od navedene skupne vrednosti, kar je odvisno od načina uporabe orodja. Upravljalci se morajo zaščititi z varnostnimi ukrepi, ki temeljijo na oceni izpostavljenosti pri dejanskih pogojih uporabe (pri čemer se upoštevajo vsi deli delovnega cikla, npr. poleg časa, ko je orodje sproženo, tudi čas, ko je orodje izklopljeno, in čas, ko deluje v prostem teku).
- **Električno orodje uporabljajte le s točno določenimi akumulatorji.** Če uporabite druge akumulatorje, se lahko poveča nevarnost poškodb in požara.
- **Ko akumulatorja ne uporabljate, ne sme priti v stik z drugimi kovinskimi predmeti, kot so sponke za papir, kovanci, ključi, želblji, vijaki ali drugi majhni kovinski predmeti, ki lahko vzpostavijo povezavo med dvema poloma.** Kratek stik med poli akumulatorja lahko povzroči opekline ali požar.
- **Ob nepravilni in grobi uporabi lahko iz akumulatorja izteka tekočina; izogibajte se stiku. Če se tekočine nehotе dotaknete, sperite roke z vodo. Če pride tekočina v stik z očmi, poiščite zdravniško pomoč.** Tekočina, ki izteka iz akumulatorja, lahko povzroči draženje ali opekline.

Uporaba in nega električnega orodja

- **Ne preobremenjujte električnega orodja. Za svoj namen uporabite pravo električno orodje.** Ustrezno električno orodje bo opravilo delo bolje in varneje na način, za katerega je bilo zasnovano.
- **Električnega orodja ne uporabljajte, če stikalo za vklop / izklop ne deluje.** Vsako električno orodje, ki ga ni mogoče kontrolirati s stikalom, je nevarno in mora obvezno v popravilo.
- **Pred izvajanjem nastavitvev, menjavo priključkov ali shranjevanjem električnega orodja izvlcite vtičnik iz omrežne vtičnice ali akumulator iz električnega orodja.** Takšni preventivni ukrepi zmanjšajo nevarnost nenamerne vklopa električnega orodja.
- **Električno orodje, ki ga ne potrebujete, shranite izven dosega otrok in ne dovolite, da bi ga uporabljale osebe, ki električnega orodja ne poznajo ali ne poznajo teh navodil.** Električna orodja so v rokah neukih oseb nevarna.
- **Vzdržujte električna orodja. Preverite poravnava ali zatikanje pomicnih delov. Preverite, da noben del ni poškodovan in vsa druga stanja, ki bi lahko vplivala na delovanje električnega orodja. Če je električno orodje poškodovano, ga odnesite v popravilo.** Veliko nesreč povzročijo slabo vzdrževana električna orodja.
- **Rezila naj bodo vedno ostra in čista.** Pravilno vzdrževana rezila z ostrimi rezalnimi robovi se manj zatikajo in jih je lažje kontrolirati.
- **Električno orodje, priključke, nastavke ipd. uporabljajte s skladu s temi navodili in pri tem upoštevajte delovne pogoje in delo, ki ga je treba opraviti.** Uporaba električnega orodja za opravila, za katera ta naprava ni namenjena, je lahko nevarna.

Uporaba in nega akumulatorja

- **Akumulator polnite le s polnilnikom, ki ga določi proizvajalec.** Polnilnik, ki je primeren za eno vrsto akumulatorjev, lahko poveča nevarnost požara pri drugih akumulatorjih.

Servisiranje

- **Popravila električnega orodja naj izvaja usposobljen serviser z originalnimi nadomestnimi deli.** To bo ohranjalo varno delovanje električnega orodja.

Obvezno odstranite komplet baterije pred:

- Ko je stroj pri uporabniku.
- Pred odpravljanjem blokade.
- Pred vzdrževanjem stroja obvezno odstranite akumulator.
- Če pokosite trd del ali se pojavijo vibracije, stroj nemudoma izklopite. Odstranite akumulator in se prepričajte, da je stroj ni poškodovan. Če začne stroj nenadzorovano vibrirati, nemudoma preverite.

SPLOŠNA NAVODILA ZA VARNOST

POMEMBNO!

Orodje za rezanje se po izklopu motorja ne zaustavi takoj.

Ta stroj ni namenjen uporabi s strani osebe (vključno z otroci) z omejenimi telesnimi, zaznavalnimi ali duševnimi sposobnostmi ali osebe z nezadostnimi izkušnjami in znanjem, razen če jih pri uporabi nadzoruje ali jim o uporabi svetuje oseba, ki je odgovorna za njihovo varnost. Otroci se s strojem ne smejo igrati.

Stroja in/ali akumulatorja ne smejo uporabljati, vzdrževali ali popravljati otroci ali druge osebe, ki za to niso usposobljene. Starost uporabnika je določena s krajevnimi zakoni.

Napravo shranite v prostoru, ki ga lahko zaklenete, tako da ni v dosegu otrok in nepooblaščenih oseb.

Z rokami ali stopali ne posegajte v območja rezanja, še posebej med vklopom motorja.

Vsi ščitniki morajo biti nameščeni in v dobrem stanju.

Stroja ne uporabljajte, če ste utrujeni, če ste pili alkohol ali če jemljete zdravila, ki vplivajo na vid, presojo ali telesno koordinacijo.

Pri delu vedno uporabljajte osebno zaščitno opremo. Glejte navodila v poglavju Oseba zaščitna oprema.

Pred premikanjem stroj obvezno izklopite. Pred predajo stroja drugi osebi, obvezno odstranite akumulator.

Edine priključke, ki jih lahko uporabljate s tem strojem, so rezalni priključki, ki jih priporočamo v poglavju s tehničnimi podatki.

Ne uporabljajte stroja, ki je bil kakorkoli predelan in ni več v skladu z originalno izvedbo. Stroja nikoli ne uporabljajte v bližini eksplozivnih in vnetljivih materialov.

Ne uporabljajte pokvarjenega stroja. Upoštevajte varnostna navodila ter navodila za vzdrževanje in servis, navedena v tem priročniku. Nekatere vrste vzdrževalnih del in popravil lahko opravi samo za to usposobljeno strokovno osebo. Glejte navodila v poglavju Vzdrževanje. Uporabljajte samo originalne nadomestne dele.

Prezračevalne odprtine morajo biti obvezno proste.

Pred začetkom morajo biti nameščeni vsi pokrovi, varovala in ročice. Stroj uporabljajte le pri dnevni svetlobi ali pri dobri osvetlitvi.

Stroja nikoli ne uporabljajte v slabem vremenu, na primer v megli, v dežju, na zatohlih ali vlažnih mestih, pri močnem vetru, mrazu, če obstaja nevarnost strele itd. V izredno vročem vremenu se lahko stroj pregreje.

Zmeraj uporabljajte zdrav razum

Vseh možnih situacij ni mogoče predvideti. Pri delu s strojem bodite vedno previdni in prisebni. Izogibajte se vsem situacijam, za katere se ne počutite dovolj usposobljeni. Če se po branju teh navodil še vedno počutite negotovi glede delovnih postopkov, se pred nadaljevanjem dela posvetujte s strokovnjakom.

Pomembno



OPOZORILO! Stroj med delovanjem proizvaja elektromagnetno polje. To polje lahko v nekaterih pogojih interferira z aktivnimi ali pasivnimi medicinskimi vsadki. Da bi zmanjšali nevarnost resne ali smrtne poškodbe, priporočamo, da se osebe z medicinskimi vsadki pred uporabo stroja posvetujejo s svojim zdravnikom in s proizvajalcem vsadka.



OPOZORILO! Nikoli ne dovolite otrokom, da uporabljajo napravo ali da so v njeni bližini. Ker je zagon naprave zelo enostaven, jo lahko zaženejo tudi otroci, če jih ne nadzorujete. To lahko pomeni tveganje resne osebne poškodbe. Zaradi tega izklopite baterijo, ko naprave ne morete natančno nadzorovati.

Oseba zaščitna oprema

POMEMBNO!

Kosa je lahko ob napačni uporabi zelo nevarno orodje, ki povzroči resne poškodbe ali smrt uporabnika ali tretjih oseb. Zato je zelo pomembno, da natančno preberete in razumete navodila za uporabo.

Ob vsaki uporabi stroja uporabljajte vedno atestirano osebno zaščitno opremo. Oseba zaščitna oprema ne izključuje nevarnosti poškodb, vendar pa v primeru nesreče omili posledice. Pri izbiri zaščitne opreme se posvetujte z vašim trgovcem.



OPOZORILO! Bodite vedno pozorni na svarilne znake in klice, kadar uporabljate zaščitne slušalke. Zaščito za sluh odstranite takoj, ko se motor izklopi.



OPOZORILO! Ker je lahko ohišje stroja zelo vroče, obstaja nevarnost opeklin. Pri delu s kosilno glavo nosite rokavice.

Pri delu vedno uporabljajte:

- Zaščitne slušalke
- Zaščitna očala ali vezir
- Uporabljajte rokavice, kadar je potrebno, na primer pri montiranju rezilnih priključkov.
- Uporabljajte vedno grobe škornje, v katerih ne drsi.
- Uporabljajte obleko iz odpornega materiala; izogibajte se širokih oblačil, ki se zatikajo v podrast in vejevje. Vedno delajte v trpežnih dolgih hlačah. Ne nosite nakita, kratkih hlač ali sandalov in nikoli ne delajte bos. Poskrbite, da vam lasje ne padajo preko ramen.
- Pri delu imejte vedno pri sebi pribor za prvo pomoč.

SPLOŠNA NAVODILA ZA VARNOST

Varnostna oprema stroja

To poglavje opisuje varnostne detajle stroja, način njihovega delovanja ter kako jih pregledujemo in vzdržujemo, tako da bodo v stanju, ki zagotavlja varnost pri delu. V poglavju Kaj je kaj? navajamo, kje so ti detajli na vašem stroju.

Če orodje ni pravilno vzdrževano in servisirano in/ali popravila niso strokovno izvedena, se lahko skrajša življenjska doba ali čas delovanja stroja ter se poveča nevarnost poškodb.

Dodatne informacije lahko dobite v najbližji servisni delavnici.

POMEMBNO!

Servis in popravilo stroja zahtevata posebno strokovno usposobljenost. To velja še zlasti za varnostno opremo stroja. Če pri spodaj opisanem pregledu ugotovite, da katerikoli del stroja ne deluje tako, kot je opisano spodaj, se nemudoma obrnite na pooblaščenno servisno delavnico. Pri nakupu vseh naših izdelkov vam jamčimo dostop do strokovnih popravil in servisa. Če stroja niste kupili v kateri od naših pooblaščenih servisnih prodajal, vprašajte prodajalca, kje je najbližja pooblaščenca servisna delavnica.



OPOZORILO! Nikoli ne uporabljajte stroja s poškodovano varnostno opremo. Varnostno opremo stroja pregledujte in vzdržujte natančno v skladu z navodili, ki so podana v tem poglavju. Če stroj ob pregledu ne izpolnjuje vseh opisanih pogojev, ga nemudoma preustite v po

Tipkovnica

Prepričajte se, da je naprava vklopljena oz. izklopljena, ko pritisnete in zadržite (> 1 sek) gumb za vklop/izklop (1). Zelena lučka LED (2) sveti oz. ne sveti.

Utripajoča opozorilna lučka (3) in vklopljen zeleni indikator LED (2) lahko pomenita: **(Slika 5)**

- Polne moči ni mogoče zagotoviti in hkrati vklopiti stroja. Spustite sprožilec plina in naprava bo spet aktivna.
- Stroj je blokiran. Izklopite stroj. Akumulator odstranite iz stroja. Odstranite travo ali drug material, ki se je ovil okrog kosilne glave.
- Zaradi izjemne obremenitve je stroj preobremenjen. Spustite sprožilec plina in naprava bo spet aktivna.

Utripajoč znak za opozorilo (3) pomeni, da se stroj pregreva in se zato izklopi. Ko se stroj ohladi na normalno temperaturo, je pripravljen na uporabo in ga je mogoče znova uporabljati.

Če rdeča opozorilna lučka (3) sveti neprekinjeno, je treba opraviti servis.

Zaklepni mehanizem sprožilca plina

Zaklep sprožilca plina je zasnovan tako, da preprečuje neželeno uporabo sprožilca plina. Ko pritisnete sprožilec za zaklepanje (1) (ko primite za ročaj), odklenete sprožilec plina (2). Ko sprostite ročaj, se sprožilec plina in zaklepni sprožilec plina vrmeta v izhodiščni položaj. Njuno gibanje uravnava med seboj neodvisni povratni vzmeti. **(Slika 6)**

Preverite, ali je sprožilec plina zaklenjen, ko je zapora sprožilca plina v izhodiščnem položaju. **(Slika 7)**

Pritisnite sprožilec plina in se prepričajte, da se ta po sprostitvi vrne v izhodiščni položaj. **(Slika 8)**

Preverite, ali se sprožilec plina in zapora sprožilca plina premikata neovirano in delujeta njuni povratni vzmeti pravilno. **(Slika 9)** Glejte navodila v poglavju Zagon. Vključite stroj in dodajte plin so konca. Sprostite sprožilec in se prepričajte, da se rezalni priključek zaustavi in miruje.

Ščitnik rezilnih priključkov

Ta ščitnik preprečuje metanje različnih predmetov v uporabnika. Istovčasno ščitnik preprečuje, da bi se uporabnik neprostovoljno dotaknil rezil. **(Slika 10)**

Prepričajte se, da ščitnik ni poškodovan in da nima razpok. Če je bil ščitnik izpostavljen udarcem, ali pa če ima razpoke, ga zamenjajte.

Uporabljajte izključno ščitnik, namenjen prav temu rezilnemu priključku. Glejte poglavje Tehnični podatki.



OPOZORILO! V nobenem primeru ne smete uporabljati rezilnih priključkov, če niste prej montirali atestiranega ščitnika. Glejte poglavje Tehnični podatki. Če uporabite pokvarjen ali napačen ščitnik, lahko povzročite resne osebne poškodbe.



OPOZORILO! Stroj je poznan po svojih nizkih vibracijskih obremenitvah. Pri ljudeh, ki imajo težave s krvnim obtokom, lahko pretirana izpostavljenost tresljajem povzroči poškodbe ožilja ali živčevja. Če opazite znamenja pretirane izpostavljenosti tresljajem, se posvetujte z zdravnikom. Takšna znamenja so: odrevenelost udov, izguba občutka za dotik, ščemenje, zbadanje, bolečina, oslabele, ter sprememba barve ali stanja kože. Običajno se pojavijo v prstih, na rokah ali na zapestjih.

Rezila

To poglavje obravnava kako s pravilno izbiro in vzdrževanjem rezil dosežete:

- Dosežete največjo učinkovitost žaganja.
- Podaljšate življenjsko dobo rezil.

POMEMBNO!

Uporabljajte izključno rezilne priključke skupaj s ščitnikom, ki ga priporočamo! Glejte poglavje Tehnični podatki.

Sledite navodilom, priloženim rezilnim priključkom, za pravilno navijte nitke in izbiro nitkega premera.

Pred delom na kateremkoli delu rezalne opreme vedno odstranite akumulator. Rezalni priključek se vrti tudi po sprostitvi krmilnega elementa za plin. Pred kakršnim koli delom na rezalni opremi se prepričajte, da ta popolnoma miruje, poleg tega pa odstranite tudi akumulator.

SPLOŠNA NAVODILA ZA VARNOST

Glava trimerja



OPOZORILO! Če teh navodil ne upoštevate, lahko pride do resnih telesnih poškodb.

POMEMBNO!

Poskrbite, da je nitka za trimer enakomerno in trdno navita okoli tuljave, sicer nastajajo zdravju škodljivi tresljaji v stroju.

- Uporabljajte samo priporočene kosilne glave in nitke. Te je proizvajalec preizkusil za posamezne moči motorjev. To je še posebej pomembno, če uporabljate popolnoma avtomatizirano kosilno glavo. Uporabljajte samo priporočene rezalne priključke. Glejte poglavje Tehnični podatki. (slika 25)
- Na splošno zahtevajo manjši stroji manjše glave trimerja in obratno. Kadar uporabljamo nitko, mora namreč motor iztiskati nitko radialno iz glave trimerja in istočasno uporabljati lastno moč proti uporju trave, ki jo kosimo.
- Tudi dolžina nitke je pomembna. Dolga nitka zahteva večjo moč motorja kot kratka, četudi imata isti premer.
- Poskrbite, da je nož, ki je vgrajen na ščitnik trimerja v dobrem stanju. Naloga tega noža je, da reže nitko na pravilno dolžino.
- Če želite podaljšati življenjsko dobo nitke, jo lahko za nekaj dni namočite v vodo. Nitka bo trdnejša in njena življenjska doba daljša. Različne dolžine nitk lahko povzročijo nepotrebne vibracije. S kosilno glavo udarite po tleh in tako nastavite pravilne dolžine nitk.
- Če želite podaljšati življenjsko dobo nitke, jo lahko za nekaj dni namočite v vodo. Nitka bo trdnejša in njena življenjska doba daljša.

Ščitnik trimerja

- Ščitnik trimerja potisnite na kosilno glavo. **(Slika 34)**
- Ščitnik trimerja pritrdite na ohišje kosilne glave. **(Slika 35)**

Montaža glave trimerja

- Zavrtite os rezila tako, da se bo ena od lukenj pokrivala z ustrezno luknjo v ohišju menjalnika.
- Vstavite sponko v luknjo, tako da bo os vpeta.
- Navijte glavo trimerja v nasprotni smeri vrtenja.
- Demontiranje poteka po obratnem postopku. **(Slika 33)**

Montaža pentljastega ročaja

- Namestite vijak v okrogli ročaj.
- Okrogli ročaj potisnite v nastavek na gredi.
- Zategnite vijak, s katerim je pritrjen okrogli ročaj. **(Slika 36)**
- Trimer nastavite na udoben delovni položaj. **(Slika 11)**

Namestitev ščitnika za rastline

- Zaščito za rastline namestite v odprtine na kosilni glavi. **(Slika 37)**

RAVNANJE Z AKUMULATORJEM

Baterija

Na zaslonu je prikazana kapaciteta akumulatorja in morebitne težave z njim. Kapaciteta akumulatorja je prikazana še 5 sekund po tem, ko izklopite napravo ali pritisnete gumb za indikator akumulatorja (1). Simbol opozorila na akumulatorju sveti, ko pride do napake (2). Glejte kode napak. **(slika 27)**

Lučke LED	Akumulator
Vse lučke LED svetijo.	Popolnoma napolnjeno (67–100 %).
LED 1, LED 2 svetita.	Akumulator je 34–66 % napolnjen.
LED 1 sveti.	Akumulator je 1–33 % napolnjen.
LED 1 utripa.	Akumulator je prazen. Napolnite akumulator.

Polnilnik za baterije



OPOZORILO! Nevarnost električnega udara in kratkega stika. Uporabljajte odobrene in nepoškodovane vtičnice. Prepričajte se, da kabel ni poškodovan. Če je kabel kakor koli poškodovan, ga zamenjajte. Kakršne poškodbe vašega izdelka naj popravi pooblaščen serviser.

Priključitev polnilnika za akumulator

- Priključite polnilnik za akumulator na napetost in frekvenco, ki sta navedeni na tipski ploščici.
- Če temperatura akumulatorja preseže 50 °C, se akumulator ne polni.

Priključitev akumulatorja na polnilnik.

Redno preverjajte, ali sta polnilnik in akumulator brez poškodb. Glejte tudi navodila v poglavju Vzdrževanje.

Pred prvo uporabo je treba akumulator napolniti. Ob dostavi je akumulator le 30 % napolnjen.

- Priključitev akumulatorja na polnilnik. **(Slika 14)**
- Zeleni indikator polnjenja na polnilniku sveti, ko je akumulator priklopljen na polnilnik akumulatorja. Polnjenje v teku. **(Slika 13)**
- Ko vse lučke LED svetijo, je akumulator v celoti napolnjen. **(Slika 12)**
- Vtikač iztaknite iz vtičnice. Napajalnega kabla nikoli ne potegnite sunkovito.
- Odklopite polnilec z baterije.

Stanje napoljenosti

Litij-ionski akumulator lahko polnite pri kateri koli stopnji napoljenosti. Polnjenje lahko prekinete ali začnete na kateri koli stopnji napoljenosti akumulatorja. V celoti napolnjen akumulator se ne izprazni, tudi če ga pustite v polnilniku. **(Slika 28)**

Prevoz in shranjevanje

- Za vgrajene litij-ionske baterije veljajo določbe zakonov o nevarnem blagu.
- Pri transportu, ki ga na primer opravi tretja stran ali posredniki, je treba upoštevati posebna navodila na embalaži in nalepkah.
- Med pripravo na pošiljanje izdelka se je treba posvetovati s strokovnjakom za nevarne materiale. Upoštevajte tudi podrobnejšo državno zakonodajo.
- Prelepote ali zaščitite odprte kontakte in baterijo shranite v embalažo tako, da se v njej ne more premikati.
- Pri shranjevanju ali prevozu vedno odstranite akumulator.
- Akumulator in polnilnik shranjujte na suhem mestu, kjer ni vlage in ne zmrzuje.
- Akumulatorja ne shranjujte na mestih, kjer je lahko prisotna statična elektrika. Akumulatorja nikoli ne shranjujte v kovinski škatli.
- Baterijo shranite v prostoru s temperaturo med 5 °C in 25 °C, ki je zaščiten pred neposredno sončno svetlobo.
- Polnilnik baterije shranite v prostoru s temperaturo med 5 °C in 45 °C, ki je zaščiten pred neposredno sončno svetlobo.
- Polnilnik za akumulator shranite le v zaprtem in suhem prostoru.
- Akumulator in polnilnik shranjujte ločeno. Napravo shranite v prostoru, ki ga lahko zaklenete, tako da ni v dosegu otrok in nepooblaščenih oseb.
- Preden stroj shranite za dalj časa, ga obvezno očistite in dajte na popoln servis.
- Med transportom napravo zavarujte.

Odlaganje akumulatorja, polnilnika in naprave

Simboli na izdelku ali njegovi embalaži opozarjajo, da tega izdelka ne smete obravnavati kot gospodinjiskega odpadka. Odnesti ga je treba v ustrezno zbirališče, kjer bodo poskrbeli za recikliranje električnih in elektronskih naprav.

Z zagotavljanjem pravilne obravnave izdelka boste pomagali preprečiti njegov morebiten škodljiv učinek na okolje in ljudi, do katerega bi lahko prišlo, kot posledica nepravilnega upravljanja z odpadki. Podrobnejše informacije o recikliranju tega izdelka lahko dobite v svoji občini, v komunalnem podjetju ali v trgovini, kjer ste ga kupili.

Pregled pred vžigom

- Preverite, ali je motor umazan ali počen. Travo in listje odstranite z ohišja motorja s krtačko. Uporabljajte rokavice, kadar je potrebno.
- Prepričajte se, da je kosilna glava pravilno nameščena na koso.
- Preverite ali je naprava v dobrem delovnem stanju. Preverite ali so vsi vijaki in matice zatesnjeni.
- Prepričajte se, da sta glava trimerja iz trimerjev ščitnik nepoškodovana in brez razpok. Menjajte glavo trimerja in trimerjev ščitnik, če sta bila izpostavljena udarcem ali če imata razpoke. (Slika 29)
- Nikoli ne uporabljajte stroja brez ščitnika ali s ščitnikom, ki je poškodovan.
- Vsa ohišja morajo biti pravilno montirana in brez napak, predno začnete uporabljati stroj.
- Napravo uporabljajte samo za tiste namene, za katere je bila namenjena.

Akumulator priklopite na stroj

Uporabljati morate popolnoma napolnjene akumulatorje. Na stroju uporabljajte samo originalne akumulatorje družbe Husqvarna. Glejte poglavje Tehnični podatki.

- Vstavite akumulator v napravo. Akumulator mora brez težav zdrsniti v nosilec akumulatorja na napravi. Če temu ni tako, ga verjetno ne vstavljate pravilno. Akumulator se pravilo zaskoči, ko zaslišite klik. Prepričajte se, da je akumulator pravilno nameščen na stroj. (Slika 15)

Vžig in izklop



OPOZORILO! Prepričajte se, da na delovnem območju ni tretjih oseb, ki bi jih stroj lahko poškodoval. Varnostna razdalja je 15 metrov.

Vžig

Vklopite stroj. Pritisnite in zadržite gumb za vklop (> 1 sek), da zelena lučka LED zasveti. (Slika 30)

Pritisnite zaklep sprožilnika plina in rezalna oprema se bo začela vrteti.

Izklop

Stroj izklopite, tako da sprostite sprožilec plina in stroj izklopite.

Akumulator odstranite iz stroja tako, da pritisnete oba gumba za sprostitev in izvlečete akumulator. (Slika 16)

POMEMBNO! Obvezno odstranite akumulator in tako preprečite, da bi se stroj nepričakovano zagnal.

Splošna navodila za delo

POMEMBNO!

V tem poglavju so navedena osnovna varnostna navodila za delo s koso.

Če se vam zgodi, da dvomite, če je nadaljnja uporaba še primerna, se posvetujte s strokovnjakom. Povprašajte vašega trgovca ali servisno delavnico.

Izogibajte se uporabi, če se ne počutite dovolj usposobljeni.



OPOZORILO! Naprava lahko povzroči resne telesne poškodbe. Pazljivo preberite varnostna navodila. Naučite se uporabljati napravo.



OPOZORILO! Pred vzdrževanjem stroja obvezno odstranite akumulator.

Osnovna varnostna pravila

Pri delu vedno uporabljajte osebno zaščitno opremo. Glejte navodila v poglavju Oseba zaščitna oprema.

- Oglejte si okolico in se prepričajte:
 - Da v bližini ni ljudi, živali ali predmetov, ki bi lahko vplivali na vašo kontrolo stroja pri delu.
 - Varnostni ukrepi, da ljudje, živali in drugo ne more priti v stik z rezilnimi priključki ali pa s predmeti, ki jih rezilni priključek po naključju izvrtje.
 - POZOR! Nikoli ne uporabljajte stroja, če v primeru nesreče ne morete priklicati pomoči. Zagotovite, da se vam med delom nihče ne bo približal na več kot 15 m.
- Preverite delovno območje. Odstranite vse trde delce, kot so delci kamna, črepinje, žebelji, jeklena žica, vrvi in podobno, ki jih rezalnik lahko zaluča ali navije.
- Stroja nikoli ne uporabljajte v slabem vremenu, na primer v megli, v dežju, pri močnem vetru, hudem mrazu itd. Delo v slabem vremenu je utrujajoče, slabo vreme pa pomeni tudi nevarne delovne pogoje, na primer poledenela tla.

Varnostna navodila pri delu

- Poskrbite, da lahko na območju dela varno stojite in hodite. Če morate nepričakovano spremeniti delovni položaj, če posebej pazite na morebitne ovire (korenine, kamenje, veje, jarke, itd). Pri delu na nagnjenih tleh bodite še posebej previdni. (Slika 17)
- Rok ne stegujte predaleč. Vedno poskrbite za varno oporo nog in dobro ravnotežje.
- Na pobočjih vedno stopajte previdno, ne tecite.
- Stroj vedno primite z obema rokama in ga držite na svoji desni strani. (Slika 18) Pri delu s strojem ne uporabljajte sile. Stroj bo delo opravil bolje z manjšo nevarnostjo poškodb, če deluje pri hitrosti, za katero je bil zasnovan.

- Pazite, da se s kakšnim delom telesa ne dotaknete vrtečega se rezilnega priključka. Rezalnika ne dvigujte v višino pasu.
- Pred premikanjem stroj obvezno izklopite. Pred predajo stroja drugi osebi, obvezno odstranite akumulator.
- Stroj morate pred odlaganjem vedno izklopiti, hkrati pa morate obvezno odstraniti akumulator.
- Če pokosite trd del ali se pojavijo vibracije, stroj nemudoma izklopite. Odstranite akumulator in se prepričajte, da je stroj ni poškodovan.
- Če se pojavijo neželene vibracije, s kosilno glavo udarite po tleh in tako podaljšajte nitko. Vibracije bi morale izginiti.
- Po vsakem delovnem koraku sprostite sprožilec plina in tako varčujte z energijo akumulatorja.
- Zračne odprtine v ohišju kose ne smejo biti zamašene s travo in trdimi delci.



OPOZORILO! Uporabnik stroja ali tretja oseba ne smeta nikoli poskušati odstraniti odrezanega materiala, če motor deluje ali se rezalni priključek vrti, saj lahko to povzroči resne poškodbe.

Pred odstranjevanjem materiala, ki se je navil okrog kosilne glave izklopite stroj in odstranite akumulator, saj obstaja v nasprotnem primeru nevarnost poškodb. Med in nekaj časa po uporabi je kotna prestava vroča. Obstaja nevarnost, da se opečete, če se je dotaknete.



OPOZORILO! Pozor pred izmetom predmetov. Uporabljajte vedno atestirana zaščitna očala. Nikoli se ne nagibajte čez ščitnik rezilnega priključka. Kamenje, odpadke ipd. lahko stroj vrže v oči, to pa lahko povzroči slepoto ali pa resne poškodbe.

Preprečite dostop na delovno območje nepoklicanim. Otroci, živali, mimoidoči in tisti, ki vam pomagajo pri delu, morajo biti vedno oddaljeni najmanj 15 m. Takoj ustavite stroj, da se vam kdo približuje. Nikoli ne obrnite stroja, če se niste najprej prepričali, da tudi za vami ni nikogar v nevarnem območju.

Nastavitev okroglega ročaja in gredi (teleskopska gred)

- Sprostite zaklepni vzvod ga prestavite v ustrezen položaj. (Slika 11)
- Sprostite zaklep na gredi in nastavite želeno dolžino, nato pa gred zaklenite na želeni dolžini.

Varnostna navodila po koncu dela

- Pred čiščenjem, popravili ali preverjanjem stroja se vedno prepričajte, da rezalni priključek miruje. Akumulator odstranite iz stroja.

SavE mode

Stroj je opremljen s funkcijo varčevanja akumulatorja (SavE). Funkcijo vklopite s pritiskom gumba SavE. Zelena indikatorska dioda LED označuje, da je funkcija vklopljena.

V večini primerov je varčni način SavE najprimernejša izbira pri košnji in zagotavlja najdaljšo avtonomijo. Po vsakem delovnem koraku sprostite sprožilec plina in tako varčujte z energijo akumulatorja. **(Slika 32)**

Funkcija samodejnega izklopa

Stroj je opremljen s funkcijo izklopa, ki izklopi stroj, če ta ni v uporabi. Zeleni indikator LED se bo izklopil in stroj se po 45 sekundah izklopi.

Košenje trave z glavo trimerja



OPOZORILO! Občasno se med rezalni priključek in ščitnik zataknejo veje ali trava. Pred čiščenjem obvezno odstranite akumulator.

Čiščenje obronkov

- Držite glavo trimerja malenkost nad zemljo in pod kotom. Zavedajte se, da delo opravlja konec nitke. Dovolite ji, da dela sama. Nikoli je ne potiskajte s silo v material, ki ga čistite. **(Slika 19)**
- Nitka učinkovito odstranjuje travo in plevel v bližini zidov, ograj, drevja in nasadov, vendar pa lahko tudi poškoduje občutljivo skorjo na drevju in grmičevju, ali ograjo.
- Nevarnost poškodb na rastlinju zmanjšate, če dolžino nitke skrajšate na 10–12 cm in znižate število vrtljajev motorja.

Popolno odstranjevanje zelenja

- S pomočjo te tehnike zelenje popolnoma odstranimo. Glavo trimerja držite pod kotom in le malo nad zemljo. Nitka naj udarja po zemlji okoli drevja, stolpov, kipov, itd. **POZOR!** Pri tej tehniki se nitka hitreje troši. **(slika 20)**
- Nitka se troši hitreje, iztiskanje iz glave pa je potrebno pogosteje, če pri delu udarja ob kamenje, opeko, beton, kovinske ograje ipd., kot pa če udarja ob les.
- Pri čiščenju obronkov in popolnem odstranjevanju zelenja (80%), ne uporabljajte polnega plina, zato da bo poraba nitke in izraba glave trimerja manjša.

Košenje

- Trimer je idealen za košenje trave na mestih, ki jih težko kosite z navadno kosilnico. Pri košenju morate držati glavo trimerja vzporedno z zemljo. Izogibajte se neposrednemu stiku glave s podlago, kajti na ta način lahko poškodujete travo ali pa orodje. **(slika 21)**

- Pri normalnem košenju se izogibajte neposrednemu stiku glave trimerja z zemljo. Pri stalnem stiku glave trimerja z zemljo lahko pride do poškodb in nepotrebne izrabe glave.

Pometanje

- Ventilacijski tok, ki ga povzroča vrtenje nitke, lahko uporabimo za hitro in enostavno čiščenje. Držite nitko vzporedno s površino, ki jo želite pomesti in zamahujte naprej in nazaj. **(slika 22)**
- Kadar kosite in pometate, delajte s polnim plinom, da bo rezultat dela najboljši.

Pregled in vzdrževanje



OPOZORILO! Pred vzdrževanjem stroja obvezno odstranite akumulator. Kakršne poškodbe vašega izdelka naj popravi pooblaščen servisier.

POMEMBNO! Akumulatorja ali polnilnika nikoli ne čistite z vodo. Močna čistilna sredstva lahko poškodujejo plastiko.

Servis in popravilo stroja zahtevata posebno strokovno usposobljenost. To velja še zlasti za varnostno opremo stroja. Če pri spodaj opisanem pregledu ugotovite, da katerikoli del stroja ne deluje tako, kot je opisano spodaj, se nemudoma obrnite na pooblaščen servisno delavnico. Pri nakupu vseh naših izdelkov vam jamčimo dostop do strokovnih popravil in servisa. Če stroja niste kupili v kateri od naših pooblaščenih servisnih prodajalnih, vprašajte prodajalca, kje je najbližja pooblaščen servisna delavnica. Uporabljajte samo originalne nadomestne dele. **(Slika 31)**

Redno preverjajte, ali sta polnilnik in akumulator brez poškodb. **(Slika 4)**

Čiščenje

Stroj po uporabi očistite.

Za preprečevanje neuravnoteženosti in vibracij pri ročajih je treba kosilno glavo čistiti redno. Poleg tega preverite tudi drugi del glave in gredi ter se prepričajte, ali ju je treba očistiti.

Preverite čistočo akumulatorja in polnilnika akumulatorja. Priključki akumulatorja in polnilnika akumulatorja morajo biti pred vstavljanjem akumulatorja v polnilnik čisti in suhi. Vodila akumulatorja morajo biti vedno čista.

Plastične dele čistite s čisto in suho krpo. **(Slika 34) (slika 23)**

Nastavitev gredi (teleskopska)

Zaklepni vzvod na gredi je mogoče nastavljati.

- S ključem inbus zategnite vijak za nastavitev dolžine gredi. **(Slika 26)**

Rezalna nitka

Uporabljajte samo priporočene kosilne glave in nitke. Te je proizvajalec preizkusil za posamezne moči motorjev. To je še posebej pomembno, če uporabljate popolnoma avtomatizirano kosilno glavo. Uporabljajte samo priporočene rezalne priključke. Glejte poglavje Tehnični podatki.

Glava trimerja

Prepričajte se, da glava trimerja ni poškodovana in da nima razpok. Zamenjajte jo, če je potrebno. **(Slika 24)**

- Izvlecite sklop nitke z izmetnim kanalom.
- Zamenjajte kosilno glavo.
- Namestite kosilno glavo.

Zamenjajte kosilno glavo.

- Vstavite sponko (C) v luknjo, tako da bo os vpeta. **(Slika 33)**
- Kosilno glavo privijte v nasprotni smeri vrtenja urinih kazalcev.
- Namestite kosilno glavo.

VZDRŽEVANJE

Urnik odpravljanja težav

Odpravljanje težav opravite s tipkovnico.

Tipkovnica

Tipkovnica	Možne napake	Možen ukrep
Indikator za opozorilo utripa. Št. 3 na sliki (5).	Preobremenitev.	Kosilna glava je blokirana. Akumulator odstranite iz stroja. Kosilno glavo izvlecite iz trave.
	Odstopanje temperature.	Pustite, da se naprava ohladi.
Stroj ne deluje	Umazanija v priključkih akumulatorja.	Očistite s stisnjenim zrakom ali mehko krtačko.
	Hkrati sta pritisnjena sprožilec plina in gumb za vklop.	Spustite sprožilec plina in naprava bo spet aktivna.
Indikator za opozorilo sveti. Št. 3 na sliki (5).	Servisiranje	Obrnite se na servisnega agenta.

Odpravljanje napak z akumulatorjem in/ali s polnilnikom med polnjenjem.

Baterija

Zaslon LED	Možne napake	Možen ukrep
Indikator za opozorilo utripa. Št. 2 v sliki (27).	Odstopanje temperature.	Akumulator uporabljajte v okolju s temperaturo od $-10\text{ }^{\circ}\text{C}$ do $40\text{ }^{\circ}\text{C}$.
	Previsoka napetost.	Preverite ali omrežna napetost ustreza napetosti, navedeni na napisni tablici stroja. Odstranite akumulator iz polnilnika.
	Pre nizka napetost	Napolnite akumulator.
Indikator za opozorilo sveti. Št. 2 v sliki (27).	Prevelika razlika med celicami (1 V).	Obrnite se na servisnega agenta.

Polnilnik za baterije

Zaslon LED	Možne napake	Možen ukrep
Dioda LED utripa	Odstopanje temperature.	Polnilnik za akumulator uporabljajte le v prostoru s temperaturo od $5\text{ }^{\circ}\text{C}$ do $40\text{ }^{\circ}\text{C}$.
Rdeča LED sveti	Prevelika razlika med celicami (1 V).	Obrnite se na servisnega agenta.

VZDRŽEVANJE

Urnik vzdrževanja



OPOZORILO! Pred vzdrževanjem stroja obvezno odstranite akumulator. Kakršne poškodbe vašega izdelka naj popravi pooblaščen servisier.

V nadaljevanju sledi lista o tem, kako je stroj potrebno vzdrževati. Večina točk je navedena v poglavju Vzdrževanje. Uporabnik sme sam izvajati le tista vzdrževalna in servisna dela, ki so navedena v teh navodilih za uporabo. Zahtevnejše posege mora opraviti pooblaščen servisna delavnica.

Vzdrževanje	Vsakodnevno vzdrževanje	Tedensko vzdrževanje	Mesečno vzdrževanje
Zunanjo stran stroja očistite s čisto in suho krpo. Nikoli ne uporabljajte vode.	X		
Ročaj naj bo čist, suh in brez olja ali masti.	X		
Prepričajte se, da gumb za vklop in izklop pravilno deluje in ni poškodovan.	X		
Z varnostnega vidika se prepričajte, da zaklep sprožilca plina in sprožilec plina delujeta pravilno.	X		
Preverite, ali so vsi krmilni elementi brezhibni in delujejo pravilno.	X		
Prepričajte se, da ščitnik ni poškodovan in da nima razpok. Če je bil ščitnik izpostavljen udarcem, ali pa če ima razpoke, ga zamenjajte.	X		
Prepričajte se, da glava trimerja ni poškodovana in da nima razpok. Zamenjajte jo, če je potrebno.	X		
Kontrolirajte, če so vse matice in vijaki temeljito priviti.	X		
Preverite, ali je akumulator brezhiben.	X		
Preverite napolnjenost akumulatorja.	X		
Preverite, ali je polnilnik akumulatorja brezhiben in deluje pravilno.	X		
Preverite priključke med akumulatorjem in napravo ter med akumulatorjem in polnilnikom.			X

TEHNIČNI PODATKI

Tehnični podatki

Oznaka modela	Husqvarna 115iL
Platforma	T100EU
Motor	
Tip motorja	BLDC
Vrtljaji na izstopni osi v/min	5500
Širina rezanja, mm	330
Teža	
Teža brez akumulatorja v kg	3,45
Teža z akumulatorjem v kg	4,25
Emisije hrupa	
(glej opombo 1)	
Moč hrupa, izmerjena dB(A)	85
Moč hrupa, zagotovljena L _{WA} dB(A)	91
Jakost hrupa	
(glejte op. 2)	
Nivo zvočnega tlaka pri uporabnikovem ušesu, izmerjen v skladu z EN50636-2-91 v dB (A)	77
Nivoji vibracij	
(glejte op. 3)	
Vibracije v ročaju merjene po EN50636-2-91, m/s ²	
S kosilno glavo (originalno), spredaj/zadaj.	4,2/1,9

Op. 1: Emisija hrupa v okolico merjena kot zvočni efekt (L_{WA}) v skladu z ES direktivo 2000/14/ES. Razlika med zajamčeno in izmerjeno ravno zvočno moči je, da zajamčena raven zvočne moči v skladu z Direktivo 2000/14/ES vključuje tudi razpršitev rezultata meritve in razlike med različnimi napravami istega modela.

Opomba 2: Sporočeni podatki za ekvivalenco nivoja zvočnega tlaka za napravo imajo tipično statistično razpršitev (standardni odklon) v vrednosti 2,5 dB (A).

Opomba 3: Zabeleženi podatki za nivo vibracij imajo tipično statistično razpršitev (standardni odklon) 1,5 m/s².

Na stroju uporabljajte samo originalne akumulatorje BLi družbe Husqvarna.

Odobrene baterije za 115iL.				
Baterija	BLi10		BLi20	
Tip	Litij-ionski		Litij-ionski	
Zmogljivost akumulatorja, Ah	2,1 (VTC4)	2 (HD2)	4,2 (VTC4)	4 (HD2)
Napetost, V	36	36,5	36	36,5
Te	0,7	0,7	1,2	1,2

Odobreni polnilniki za določene akumulatorje, BLi.	
Polnilnik za baterije	QC80
Omrežna napetost, V	100-240
Frekvenca, Hz	50-60
Moč, W	100
Izhodna napetost, V DC /moč, A	36/2

TEHNIČNI PODATKI

Priključki	Tip	Zaščita za rezilne priključke, št. art.
Kosilna glava	T25B M (2,0 mm kabel)	585 33 92-01

ES-Izjava o skladnosti (Velja le za Evropo)

Mi, **Husqvarna AB**, SE-561 82 Huskvarna, Švedska, tel.: +46-36-146500, izjavljamo, da so kose **Husqvarna 115iL (Platform T100EU)** s serijskimi številkami od leta 2016 dalje (leto izdelave, ki mu sledi serijska številka, je jasno navedeno na tipski ploščici), skladne z zahtevami DIREKTIVE SVETA:

- z dne 17. maja 2006, ki se nanaša na stroje, **2006/42/ES**.
- z dne 26. februarja 2014 "za elektromagnetsko skladnost" **2014/30/EU**.
- z dne 8. maja 2000 "za emisijo hrupa v okolico" **2000/14/ES**.
- z dne 8. junija 2011 »glede omejitve določenih nevarnih snovi« **2011/65/EU**.

Uporabljeni so bili naslednji standardi:

EN 60335-1:2012+A11:2014, EN 50636-2-91:2014, EN 55014-1:2006+A1:2009+A2:2011, EN 61000-4-2:2009, EN 61000-4-3:2006+A1:2008

0499, Société Nationale de Certification et d'Homologation, BP 23 L-5201 Sandweiler, Luxemburg, potrjuje skladnost z dodatkom VI direktive sveta z dne 8. maj 2000 v zvezi z emisijo hrupa v okolje, 2000/14/ES. Certifikat ima naslednjo številko: **SNCH*2000/14*2005/88*2931*01**

Za informacije v zvezi z emisijo hrupa glejte poglavje Tehnični podatki.

Huskvarna, 31 oktobra 2017



Lars Roos, šef razvoja (Pooblaščen predstavnik za Husqvarna AB in odgovorni za tehnično dokumentacijo.)

EXPLICAȚIA SIMBOLURILOR

Simboluri pe mașină:

Traducerea instrucțiunilor de funcționare suedeze originale.

AVERTISMENT! Trimmererele pot fi periculoase! Utilizarea neglijentă sau incorectă poate duce la răni grave sau mortale a utilizatorului sau a altor persoane. Este foarte important să citiți și să înțelegeți conținutul manualului utilizatorului. Citiți cu atenție instrucțiunile de utilizare și asigurați-vă că ați înțeles conținutul înainte de a folosi mașina.



Folosiți întotdeauna:

- Dispozitiv de protecție a auzului omologat
- Dispozitive omologate de protecție a ochilor



Turația maximă la axul de ieșire, rot/min



Acest produs corespunde normelor prevăzute în indicațiile CE.



Țineți trecătorii la distanță.



Folosiți întotdeauna mănuși de protecție omologate.



Folosiți încălțăminte ce nu alunecă și stabilă.



Simbolurile de pe produs sau de pe ambalaj indică faptul că acest produs nu poate fi aruncat împreună cu deșeurile menajere. Acest produs trebuie trimis la o facilitatate adecvată de reciclare. (Valabil doar în Europa)



Atenție la obiecte proiectate și de ricoșeuri.



Prevăzut doar pentru dispozitiv de tăiere nemetalic elastic, adică cap tăietor și fir tăietor.



Nu expuneți la ploaie.



Curent continuu.



Producere de zgomot în mediul înconjurător conform directivei Comunității Europene. Nivelul de zgomot al mașinii este indicat în capitolul Date tehnice cât și pe etichetă.



Plăcuța cu datele tehnice care arată numărul de fabricație. **yyyy** este anul de fabricație, **ww** este săptămâna de fabricație.

yyyywwxxxxx

Simbolurile de pe baterie și de pe încărcătorul acesteia:

Acest produs trebuie trimis la o facilitatate adecvată de reciclare. (Valabil doar în Europa)



Transformator autoprotejat



Utilizați și depozitați încărcătorul bateriei numai în interior.



Izolație dublă



Simbolurile suplimentare/etichetele de pe mașină se referă la condiții speciale de certificare pentru anumite piețe de desfacere.

CUPRINS

Conținut

EXPLICAȚIA SIMBOLURILOR

Simboluri pe mașină:	167
Simbolurile de pe baterie și de pe încărcătorul acesteia: ..	167

CUPRINS

Conținut	168
Înainte de pornire trebuie observate următoarele:	168

INTRODUCERE

Stimate client!	169
Părțile componente	169

MĂSURI GENERALE DE PROTECȚIA MUNCII

Avertismente generale privind siguranța uneltelor electrice	170
Echipament personal de protecția muncii	172
Echipamentul de siguranță al mașinii	173
Mecanismul de tăiere	174

MONTAJ

Protecția trimmerului	175
Montarea capului tăietor	175
Montarea manetei în buclă	175
Montarea apărătoarei de plante	175

MANEVRAREA BATERIEI

Baterie	176
Încărcător de baterii	176
Transport și depozitare	176
Eliminarea bateriei, încărcătorul acesteia și utilajul	176

PORNIRE ȘI OPRIRE

Control înainte de pornire	177
Conectați bateria la aparat	177
Pornire și oprire	177

REGULI DE LUCRU

Instrucțiuni generale de lucru	178
--------------------------------------	-----

ÎNTREȚINERE

Inspecție și întreținere	180
Programul de depanare	181
Planificarea întreținerii	182

DATE TEHNICE

Date tehnice	183
Declaratie de conformitate EC	184

Înainte de pornire trebuie observate următoarele:

Citiți cu atenție instrucțiunile de utilizare.



AVERTISMENT! Expunerea pe termen lung la zgomot poate avea ca rezultat o afecțiune ireversibilă a auzului. Utilizați întotdeauna un sistem de protecție a auzului.



AVERTISMENT! Orice modificare a construcției originale a mașinii este interzisă fără aprobarea fabricantului. Folosiți întotdeauna piese de schimb originale. Modificări sau accesorii neautorizate pot să ducă la răni serioase, sau accidente mortale ale utilizatorului sau a altor persoane.



AVERTISMENT! Dacă este utilizat incorect sau neatent, trimmerul pentru gazon poate fi periculos și poate provoca vătămări corporale grave sau mortale operatorului sau altor persoane. Este foarte important să citiți și să înțelegeți conținutul acestui manual al operatorului.

Stimate client!

Vă felicităm pentru decizia dumneavoastră de a cumpăra un produs Husqvarna! Tradițiile firmei Husqvarna datează încă din 1689, când regele Suediei Karl al XI-lea a ordonat construirea unei fabrici pe malul râului Huskvarna, pentru a produce mușchete. Plasarea pe malul râului Huskvarna a fost logică deoarece râul Huskvarna a fost folosit pentru a produce energie hidroelectrică și în acest mod a reprezentat o centrală hidroelectrică. În timpul perioadei de mai bine de 300 de ani în care fabrica Husqvarna a existat, o mare varietate de produse a fost construită, de la sobe de lemne până la mașini moderne de bucătărie, mașini de cusut, biciclete, motociclete, și așa mai departe. În 1956 a fost lansat primul motor de cositoare, urmat în 1959 de ferăstrăul cu motor și acesta este domeniul în care Husqvarna este activă în ziua de azi.

Husqvarna este acum unul dintre liderii mondiali în fabricarea de utilaje forestiere și grădinară, având calitatea și funcționalitatea ca o prioritate de bază. Planul comercial este de a proiecta, produce și comercializa utilaje cu motor pentru pădure și grădinarie, cât și pentru industria de construcții. Ţelul companiei Husqvarna este și de a fi lider în ceea ce privește ergonomia, comoditatea de lucru, siguranța și protejarea mediului înconjurător, și de aceea un mare număr de detalii a fost proiectat pentru a îmbunătăți produsele în aceste domenii.

Suntem convingeți că veți aprecia cu satisfacție calitatea și funcționalitatea produsului nostru un timp îndelungat în viitor. Cumpărarea unuia din produsele noastre vă va da acces la ajutor profesional, cu reparații și servicii în cazul în care ceva se defectează. Dacă magazinul de achiziție nu a fost unul din centrele noastre de vânzare autorizate, cereți informații despre atelierul de servicii cel mai apropiat.

Sperăm să fiți mulțumit de mașina dumneavoastră și că aceasta vă va însoți un timp îndelungat. Nu uitați că acest manual de utilizare este un document de valoare. Prin a urma conținutul acestuia (folosire, servicii, întreținere etc) veți putea prelungi considerabil viața de lucru a mașinii, cât și valoarea ei la revânzare. În cazul în care vindeți mașina, aveți grijă să dați noului proprietar manualul de utilizare.

Vă mulțumim pentru că utilizați un produs Husqvarna.

Husqvarna AB lucrează în mod continuu pentru dezvoltarea produselor sale și de aceea își rezervă dreptul de a modifica produsele în ceea ce privește printre altele forma și înfățișarea, fără obligația de a comunica aceasta în prealabil.

Părțile componente

(Figura 1)

- 1 Capul tăietor
- 2 Protecția dispozitivului de tăiere
- 3 Tijă
- 4 Reglarea arborelui (telescop)
- 5 Maneta în buclă
- 6 Regulator de mănere
- 7 Tastatură
- 8 Dispozitiv de blocare întrerupător
- 9 Întrerupător
- 10 Instrucțiuni de utilizare
- 11 Cablu
- 12 Incărcător de baterii
- 13 Indicator de pornire și avertizare
- 14 Buton Save (Salvare)
- 15 Buton de activare și dezactivare
- 16 Baterie
- 17 Butoane de eliberare a bateriei
- 18 Buton indicator de baterie
- 19 Stare baterie
- 20 Indicator de avertisment
- 21 Cheie hexagonală
- 22 Apărătoare de plante

Avertismente generale privind siguranța uneltelor electrice



AVERTISMENT! Citiți toate avertismentele privind siguranța și toate instrucțiunile. Nerespectarea avertismentelor și instrucțiunilor poate avea ca rezultat electrocutarea, incendiul și/sau răni grave.

Citiți cu atenție instrucțiunile de utilizare și asigurați-vă că ați înțeles conținutul înainte de a folosi mașina.

(Figura 1) - (Figura 37) se referă la figurile de la paginile 2-3.

- Aparatul este conceput numai pentru tundere. Nu montați niciodată elemente de tăiere metalice. Nu utilizați trimmerul de gazon pentru alte activități, cu excepția celor pentru care a fost proiectat.

IMPORTANT! Păstrați toate avertismentele și instrucțiunile pentru consultări ulterioare. Termenul „unealtă electrică” folosit în avertisment se referă la unealta electrică (cu cablu) acționată de la rețeaua de alimentare sau la unealta electrică (fără cablu) acționată de baterii.

Control înainte pornirii

- Scoateți întotdeauna bateria, pentru a preveni pornirea accidentală a aparatului. Deconectați întotdeauna bateria înainte de a efectua orice operații de întreținere la aparat.
- Înainte de a utiliza mașina și după orice impact, verificați să nu prezinte semne de uzură sau de deteriorare și reparați-o dacă este necesar.
- Inspectați zona de lucru. Îndepărtați toate obiectele nefixate, cum ar fi pietre, cioburi de sticlă, cuie, sârmă de oțel, sfoară și altele, care pot fi aruncate sau se pot agăța de cuțit sau de protecția cuțitului.
- Încărcăți complet bateria înainte de prima utilizare. Consultați instrucțiunile din subcapitolul Înlocuirea bateriei.
- Operatorul dispozitivului trebuie să se asigure că nicio persoană și niciun animal nu se apropie la mai mult de 15 m în timpul lucrărilor. Când mai mulți operatori lucrează în aceeași locație, distanța de siguranță trebuie să fie de cel puțin 15 m.
- Efectuați o inspecție generală a echipamentului înainte de utilizare, consultați programul de întreținere.

Siguranța zonei de lucru

- **Păstrați zona de lucru curată și bine iluminată.** Zonele dezordonate și întunecoase provoacă accidente.
- **Nu acționați unelte electrice în atmosfere explozive, cum ar fi prezența lichidelor, gazelor și prafului inflamabile.** Uneltele electrice produc scântei care pot aprinde praful sau aburii.
- A nu se utiliza pe timp de ploaie.
- **Țineți copiii și spectatorii departe în timpul acționării unei unelte electrice.** Distragerea atenției poate cauza pierderea controlului.

Siguranța privind echipamentul electric

- Fișele de conectare ale uneltei electrice trebuie să corespundă prizei. Nu modificați niciodată fișa de conectare în niciun fel. Nu utilizați nicio fișă de conectare a adaptorului cu unelte electrice cu împământare (legate la masă). Fișele de conectare nemodificate și prizele potrivite vor reduce pericolul de electrocutare.
- Evitați contactul cu corpul a suprafețelor de împământare sau legate la masă, cum ar fi țevi, radiatoare, plăte și răcitoare. Există un pericol sporit de electrocutare dacă împământarea sau legarea la masă se face prin corpul dvs.
- **Nu expuneți unelte electrice la ploaie sau la condiții de umezeală.** Apa care pătrunde într-o unealtă electrică va spori pericolul de electrocutare.

Evitați un mediu de lucru periculos. Nu utilizați aparatele în locuri cu umezeală. Utilizați aparatul potrivit, nu utilizați aparatul pentru nicio altă lucrare decât cea pentru care a fost proiectat.

- **Nu folosiți cablul în mod abuziv. Nu utilizați niciodată cablul la transportarea, tragerea sau deconectarea uneltei electrice. Țineți cablul departe de căldură, ulei, muchii ascuțite sau piese în mișcare.** Cablurile avariate sau încălcite sporesc pericolul de electrocutare.
- **Când acționați o unealtă electrică în exterior, utilizați un cordon de racord potrivit pentru utilizarea în exterior.** Folosirea unui cablu potrivit pentru utilizarea în exterior reduce pericolul de electrocutare.
- **Dacă funcționarea unei unelte electrice într-o locație cu umiditate mare nu poate fi evitată, utilizați o sursă cu dispozitiv de protecție împotriva curentului rezidual (RCD).** Folosirea unui dispozitiv pentru curent rezidual reduce pericolul de electrocutare.

Siguranța personală

- **Fiți atent la ceea ce faceți și acționați o unealtă electrică în mod rezonabil. Nu utilizați o unealtă electrică când sunteți obosit sau sub influența drogurilor, alcoolului sau medicamentelor.** Un moment de neatenție în timpul acționării uneltelor electrice poate duce la răni grave.
- **Utilizați echipamentul personal de protecție. Purtați întotdeauna ochelari de protecție.** Echipamentul de protecție, cum ar fi masca de praf, încălțămîntea de protecție împotriva alunecării, cască sau dispozitivele de protecție pentru urechi utilizate în condiții corespunzătoare vor reduce răniurile.
- **Evitați pornirea accidentală. Verificați dacă comutatorul este în poziția OPRIT înainte de conectarea la o sursă de alimentare și/sau la baterii, înainte de ridicarea sau transportarea uneltei.** Transportarea uneltelor electrice având degetul poziționat pe comutator sau activarea uneltelor electrice care au comutatorul pornit produc accidente.
- **Îndepărtați toate paneele de reglare sau cheile fixe înainte pornirii uneltei electrice.** O cheie fixă sau o cheie rămasă atașată la o piesă rotativă a uneltei electrice poate duce la răniuri.
- **Nu întindeți prea mult. Păstrați mereu starea și echilibrul corespunzătoare.** Acest lucru vă permite un control mai bun al uneltei electrice în situații neașteptate.

MĂSURI GENERALE DE PROTECȚIA MUNCII

- **Îmbrăcați-vă corespunzător.** Nu purtați haine largi sau bijuterii. Țineți părul, îmbrăcămintea și mânușile departe de piesele în mișcare. Hainele largi, bijuteriile sau părul lung pot fi prinse în piesele în mișcare.
- **Dacă dispozitivele sunt dotate cu racorduri la instalații de extragere și colectare a prafului, asigurați-vă că acestea sunt conectate și utilizate corespunzător.** Colectarea prafului poate reduce pericolele provocate de acesta.
- Emisiunea de vibrații din timpul folosirii efective a unelei electrice poate fi diferită față de valoarea declarată, în funcție de modul în care este utilizată unealta. Operatorii trebuie să identifice măsurile de siguranță necesare pentru a se proteja, pe baza estimării expunerii în condițiile de folosire efectivă (luând în calcul toate părțile ciclului de funcționare, ca de exemplu momentele în care unealta este oprită și cele în care funcționează în gol, fără ca întrerupătorul să fie acționat).

Utilizarea și întreținerea unelei electrice

- **Nu forțați unealta electrică. Utilizați unealta electrică potrivită pentru aplicația dvs.** Unealta electrică potrivită va face ca lucrul să fie mai bun și mai sigur la viteză pentru care a fost proiectată.
- **Nu utilizați unealta electrică în cazul în care comutatorul nu o pornește sau o oprește.** Orice unealtă electrică ce nu poate fi controlată cu ajutorul comutatorului este periculoasă și trebuie reparată.
- **Deconectați fișa de conectare de la sursa de alimentare și/ sau bateria unelei electrice înainte de a face reglări, de a schimba accesoriile sau de a depozita unelte electrice.** Astfel de măsuri preventive de siguranță reduc riscul pornirii accidentale a unelei electrice.
- **Nu lăsați uneltele electrice nefolosite la îndemâna copiilor și nu permiteți persoanelor care nu sunt familiarizate cu unealta electrică sau cu aceste instrucțiuni să o acționeze.** Uneltele electrice sunt periculoase în mâinile utilizatorilor neinstruiți.
- **Întrețineți uneltele electrice. Verificați centrarea sau legarea incorectă a pieselor în mișcare, ruperea pieselor și orice alte stări care pot afecta funcționarea unelei electrice.** Dacă este avariată, duceți unealta electrică la reparat înainte de a o utiliza. Multe accidente sunt provocate de uneltele electrice prost întreținute.
- **Păstrați uneltele de tăiere ascuțite și curate.** Este mai puțin probabil ca uneltele de tăiere cu tășuri ascuțite întreținute corespunzător să se blocheze și sunt mai ușor de controlat.
- **Utilizați unealta electrică, accesoriile și piesele din unealtă, etc. în conformitate cu aceste instrucțiuni, luând în considerare și condițiile de lucru și activitatea care urmează să fie efectuată.** Utilizarea unelei electrice pentru alte operații decât cele pentru care a fost proiectată poate duce la situații periculoase.

Utilizarea și întreținerea unelei cu baterie

- **Reîncărcați numai cu încărcătorul specificat de producător.** Un încărcător adecvat pentru un tip de baterie poate constitui pericol de incendiu atunci când este utilizat cu un alt tip de baterie.

- **Utilizați uneltele electrice numai cu bateriile special indicate.** Utilizarea unui alt tip de baterie poate constitui pericol de vătămări corporale și de incendiu.
- **Când bateria nu este utilizată, păstrați-o ferită de alte obiecte metalice, cum ar fi clemele pentru hârtie, monedele, cuiele, șuruburile sau alte obiecte metalice mici care pot crea o conexiune între o bornă și cealaltă.** Scurtcircuitarea bornelor bateriei poate cauza arsuri sau incendii.
- **În condiții de utilizare abuzivă, din baterie se poate scurge lichid; evitați contactul cu acesta. Totuși, dacă intrați accidental în contact cu lichidul respectiv, spălați cu apă. Dacă lichidul pătrunde în ochi, solicitați asistență medicală.** Lichidul care se scurge din baterie poate cauza iritații sau arsuri.

Service

- **Duceți unealta electrică la service la o persoană calificată, utilizând numai piese de rezervă identice.** Acest lucru va asigura păstrarea siguranței unelei electrice.

Scoateți întotdeauna bateria:

- Înainte de a părăsi aparatul.
- Înainte de a elimina un blocaj.
- Deconectați întotdeauna bateria înainte de a efectua orice operații de întreținere la aparat.
- Dacă loviți un obiect sau dacă observați vibrații, opriți imediat mașina. Scoateți bateria din aparat și verificați ca

MĂSURI GENERALE DE PROTECȚIA MUNCII

aceasta să nu fie deteriorată. Dacă aparatul începe să vibreze anormal, verificați imediat.

IMPORTANT!

Unealta de tăiere nu se oprește imediat după oprirea aparatului.

Acest dispozitiv nu este destinat utilizării de către persoane (inclusiv copii) cu capacități fizice, senzoriale sau mentale reduse sau care nu au experiența și cunoștințele necesare, decât dacă sunt supervizate sau au primit instrucțiuni referitoare la utilizarea dispozitivului din partea unei persoane responsabile cu siguranța lor. Copiii trebuie supravegheați, pentru a vă asigura că nu se joacă cu echipamentul.

Nu permiteți copiilor sau altor persoane neinstruite cu privire la operarea aparatului și/sau a bateriei să le utilizeze sau să le depaneze. Este posibil ca regulamentele locale să limiteze vârsta utilizatorilor.

Depozitați echipamentul într-o zonă blocabilă, unde nu pot ajunge copiii și persoanele neautorizate.

Feriți în permanență mâinile și picioarele de zona de tăiere, cu precădere la pornirea motorului.

Asigurați-vă că toate apărătorile de siguranță sunt în poziție și în stare bună.

Nu folosiți niciodată mașina dacă sunteți obosit, dacă ați băut alcool, sau dacă ați luat medicamente care vă influențează vederea, judecata, sau coordonarea mișcărilor.

Purtați echipament individual de protecție. A se vedea instrucțiunile de la paragraful Echipamentul individual de protecție.

Opriiți aparatul când acesta trebuie mutat. Scoateți întotdeauna bateria când transmiteți aparatul unei alte persoane.

Singurele accesorii pe care le puteți utiliza cu acest produs sunt accesorii de tăiere pe care le recomandăm în capitolul de date tehnice.

Nu folosiți niciodată o mașină care a fost modificată și nu mai corespunde construcției originale. Nu utilizați niciodată aparatul în apropierea materialelor explozive sau inflamabile.

Nu utilizați niciodată un aparat care este defect. Efectuați verificările de siguranță, operațiile de întreținere și de service descrise în acest manual. Anumite operații de întreținere și de service trebuie efectuate de specialiști instruiți și calificați. Consultați instrucțiunile din subcapitolul Întreținerea. Utilizați doar piese de schimb originale.

Asigurați-vă întotdeauna că deschiderile de ventilație nu prezintă reziduuri.

Înainte de pornire, trebuie montate toate capacele, apărătoarele și mânerle. Utilizați mașina la lumina zilei sau în condiții de bună iluminare.

Nu folosiți niciodată mașina în vreme rea, de exemplu în ceață, în ploaie, umed sau în locuri umede, vânturi puternice, intense rece, riscul de fulgere, etc. Temperaturile extrem de ridicate pot duce la supraîncălzirea aparatului.

Procedați permanent conform raționamentului de bun simț

Nu este posibil să prezentăm toate situațiile imaginabile cu care vă puteți confrunta. Lucrați întotdeauna cu atenție și luați decizii de bun simț. Evitați toate situațiile pe care le considerați că vă depășesc capacitatea de reacție. Dacă totuși vă simțiți nesiguri în legătură cu procedurile de operare după citirea acestor instrucțiuni, trebuie să consultați un specialist înainte de a continua.

Important



AVERTISMENT! În timpul funcționării, acest aparat produce un câmp electromagnetic. În anumite împrejurări, acest câmp poate interfera cu implanturile medicale active sau pasive. Pentru a reduce pericolul de răniri grave sau fatale, recomandăm persoanelor cu implanturi medicale să consulte medicul și producătorul de implanturi medicale înainte de a acționa aparatul.



AVERTISMENT! Nu permiteți copiilor să folosească utilajul sau să stea în apropierea acestuia. Deoarece utilajul poate fi pornit cu ușurință, copiii îl pot porni dacă nu sunt supravegheați atent. Există riscul unor vătămări corporale grave. Așadar, deconectați bateria dacă utilajul nu se află sub supraveghere atentă.

Echipament personal de protecție muncii

IMPORTANT!

Dacă este utilizat incorect sau neatent, trimmerul pentru gazon poate fi periculos și poate provoca vătămări corporale grave sau mortale operatorului sau altor persoane. Este foarte important să citiți și să înțelegeți conținutul acestui manual al operatorului.

La orice folosire a mașinii trebuie folosit un echipament de protecție personal omologat. Echipamentul de protecție personal nu elimină riscul de rănire dar reduce efectul unei răniri în cazul unui accident. Cereți ajutor la magazinul de vânzare pentru alegerea echipamentului.



AVERTISMENT! Ascultați semnalele de avertisment sau strigătele când purtați echipament pentru protecția auzului. Îndepărtați întotdeauna protecția pentru auz imediat ce se oprește motorul.



AVERTISMENT! Există risc de arsuri, întrucât carcasa angrenajului poate deveni foarte fierbinte. Utilizați mănuși atunci când lucrați cu capul de tuns.

MĂSURI GENERALE DE PROTECȚIA MUNCII

Folosiți întotdeauna:

- Protecția auzului
- Ochelari sau mască de protecție
- Mănuși se vor purta atunci când este necesar, spre exemplu la asamblarea dispozitivului de tăiere.
- Folosiți încălțăminte ce nu alunecă și stabilă.
- Se va folosi îmbrăcăminte din țesătură groasă și se va evita îmbrăcăminte largă care se poate agăța ușor de arbuști sau crengi. Folosiți întotdeauna pantaloni lungi din material rezistent. Nu purtați bijuterii, pantaloni scurți, sandale și nici nu lucrați desculț. Aveți grijă ca părul să nu atârne de-a lungul umerilor.
- Trusa de prim ajutor trebuie să fie întotdeauna la îndemână.

Echipmentul de siguranță al mașinii

În acest capitol se explică diferitele detalii de siguranță ale mașinii, care este rolul lor, precum și controlul și întreținerea ce trebuie executate pentru a vă asigura că acestea funcționează. A se vedea capitolul Părțile componente pentru localizarea acestor detalii pe mașina Dvs.

Durata de viață sau de funcționare a aparatului se poate reduce, iar riscul de accidente se poate mări dacă întreținerea aparatului nu este efectuată corect, iar reglarea și/sau reparațiile nu sunt executate în mod profesional. Dacă aveți nevoie de informații ulterioare, vă rugăm contactați cel mai apropiat atelier de service.

IMPORTANT!

Pentru orice formă de service și reparație a mașinii se cer cunoștințe speciale. Aceasta este în mod special valabilă pentru echipamentul de siguranță al mașinii. Dacă mașina eșuează la vreuna dintre verificările de mai jos, duceți-o la atelierul de specialitate. La cumpărarea oricărui dintre produsele noastre vă garantăm că stăm la dispoziție cu reparații și servicii de specialitate. Dacă magazinul unde s-a vândut mașina nu dispune de atelier de reparații, rugați-i să vă dea adresa celui mai apropiat atelier de reparații.



AVERTISMENT! Nu folosiți niciodată o mașină cu dispozitiv de siguranță defect. Dispozitivul de siguranță al mașinii trebuie controlat și întreținut conform indicațiilor din acest capitol. Dacă mașina nu face față la toate controalele trebuie luat legătura cu atelierul

Tastatură

Asigurați-vă că utilajul pornește sau se oprește atunci când apăsați butonul de activare/dezactivare (1) timp de mai mult de 1 secundă. LED-ul verde (2) este aprins sau stins.

Indicatorul intermitent de avertisment (3) și LED-ul verde (2) pot semnala următoarele: (Figura 5)

- nu este posibilă aplicarea puterii maxime și activarea aparatului simultan. Eliberați întrerupătorul; utilajul se activează.

- aparatul este blocat. Dezactivați aparatul. Deconectați bateria. Eliminați iarbă sau alte materiale care pot fi înfășurate în jurul capului de tuns.
- aparatul este supraîncărcat din cauza unei activități de tundere intensă. Eliberați întrerupătorul; utilajul se activează.

Dacă simbolul de avertisment (3) luminează intermitent, se indică faptul că aparatul este prea fierbinte și că se dezactivează. Când aparatul este readus la temperatura normală, este din nou pregătit de funcționare.

O lumină aprinsă constant indică necesitatea de service.

Dispozitiv de blocare întrerupător

Dispozitivul de blocare a întrerupătorului este conceput pentru prevenirea operării accidentale a întrerupătorului respectiv. Atunci când apăsați pe opritor (1) (adică atunci când apucați mânerul), acesta eliberează întrerupătorul (2). Când eliberați mânerul, întrerupătorul și dispozitivul de blocare a acestuia se deplasează înapoi în pozițiile lor inițiale. Această mișcare este controlată de două arcuri de rapel independente. (Figura 6)

Asigurați-vă că întrerupătorul este blocat atunci când dispozitivul de blocare a întrerupătorului este în poziția sa inițială. (Figura 7)

Apăsați întrerupătorul și asigurați-vă că revine la poziția inițială când îl eliberați. (Figura 8)

Verificați dacă întrerupătorul și dispozitivul de blocare aferent se mișcă liber și dacă arcul de rapel funcționează corespunzător. (Figura 9) A se vedea instrucțiunile din capitolul Pornirea. Porniți aparatul și aplicați putere maximă. Eliberați întrerupătorul și verificați că accesoriul de tăiere se oprește și rămâne imobil.

Protecția dispozitivului de tăiere

Această apărătoare este destinată pentru a împiedica aruncarea de obiecte libere în direcția utilizatorului. Apărătoarea protejează de asemenea ca utilizatorul să vină în contact cu dispozitivul de tăiere. (Figura 10)

Controlați că protecția nu prezintă deteriorări și că nu are fisuri. Schimbați apotecția dacă aceasta a fost supusă la lovituri sau este crăpată.

Folosiți întotdeauna protecția de lamă recomandată pentru respectivul dispozitiv de tăiere. A se vedea capitolul Date tehnice.



AVERTISMENT! A nu se folosi sub nici o formă un dispozitiv de tăiere fără protecția corespunzătoare montată. A se vedea capitolul Date tehnice. Dacă se montează un dispozitiv de protecție nepotrivit sau defect, se pot produce accidentări personale grave.

MĂSURI GENERALE DE PROTECȚIA MUNCII



AVERTISMENT! Acest aparat este recunoscut pentru sarcina cu vibrații reduse. Expunerea îndelungată la vibrații poate să ducă la vătămarea aparatului circulator sau a nervilor la persoane cu circulație slabă de sânge. Luați legătura cu medicul Dvs. dacă observați simptome care pot avea legătură cu o expunere îndelungată la vibrații. Exemple de astfel de simptome sunt amorțeli, pierderea sensibilității pielii, ”furnicări”, ”înțepături”, durere, pierderea sau reducerea forței normale, schimbări ale culorii sau suprafeței pielii. Aceste simptome apar de regulă în degete, mâini și la încheieturile mâinilor.

- Lungimea firului este de asemenea importantă. Un fir mai lung necesită un motor mai puternic decât un fir scurt de același diametru.
- Convingeți-vă că cuțitul ce se află pe apărătoarea trimerului nu este deteriorat. Acesta se folosește pentru tăierea firului la lungimea necesară.
- Pentru prelungirea duratei de utilizare a firului, el poate fi ținut în apă în decurs de câteva zile. Aceasta face firul mai rezistent și deci acesta poate fi folosit un timp mai îndelungat.
- Pentru prelungirea duratei de utilizare a firului, el poate fi ținut în apă în decurs de câteva zile. Aceasta face firul mai rezistent și deci acesta poate fi folosit un timp mai îndelungat.

Mecanismul de tăiere

Acest capitol arată cum o întreținere corectă și folosirea unui dispozitiv de tăiere de tip corect:

- Oferă un efect maximal de tăiere.
- Duce la creșterea vieții de lucru a dispozitivului de tăiere.

IMPORTANT!

Folosiți dispozitivul de tăiere doar împreună cu apărătoarea recomandată de noi! A se vedea capitolul Date tehnice.

Citiți instrucțiunile dispozitivului de tăiere pentru o corectă înfășurare a firului și pentru a alege un fir cu diametru corespunzător.

Scoateți întotdeauna bateria înainte de a lucra la orice componentă a echipamentului de tăiere. Acesta continuă să se rotească chiar și după eliberarea controlului accelerației. Verificați dacă echipamentul de tăiere s-a oprit complet și scoateți bateria înainte de a începe orice activitate la acesta.

Capul tăietor



AVERTISMENT! Nerespectarea acestor instrucțiuni poate duce la vătămări corporale.

IMPORTANT!

Aveți întotdeauna grijă ca firul să fie înfășurat strâns și uniform pe tambur, în caz contrar apar vibrații dăunătoare în mașină.

- Utilizați numai capetele de tuns și firele de tuns recomandate. Acestea au fost testate de către producător pentru a se adapta la o anumită dimensiune a motorului. Acest lucru este important mai ales la utilizarea unui cap de tuns complet automat. Utilizați numai accesoriul de tăiere recomandat. Consultați capitolul Date tehnice. (Figura 25)
- De obicei pentru mașini mai mici sunt necesare capete tăietoare mici și invers. Aceasta pentru că la cositul cu firul, motorul trebuie să arunce firul în sens radial față de capul tăietor, în acest caz întâmpinând rezistență din partea ierbii cosite.

Protecția trimerului

- Glisați apărătoarea pentru capul de tuns în capul de tuns. (**Figura 34**)
- Fixați apărătoarea pentru capul de tuns în carcasa capului de tuns. (**Figura 35**)

Montarea capului tăietor

- Rotiți axul lamei până când unul din orificiile de pe discul de antrenare se va suprapune cu orificiul din carcasa angrenajului.
- Introduceți în orificiu știftul de blocare pentru ca axul să fie blocat.
- Înfiletați capul de tăiere în sens invers sensului de rotație.
- Demontarea se face în ordinea inversă. (**Figura 33**)

Montarea manetei în buclă

- Montați șurubul în mânerul semicircular.
- Glisați mânerul semicircular în garnitura de pe arbore.
- Strângeți șurubul care fixează mânerul semicircular. (**Figura 36**)
- Acum reglați trimmerul pentru a obține o poziție de lucru confortabilă. (**Figura 11**)

Montarea apărătoarei de plante

- Instalați protecția pentru plante în orificiile de pe capul de tuns. (**Figura 37**)

MANEVRAREA BATERIEI

Baterie

Afișajul arată capacitatea bateriei și dacă există vreo problemă cu bateria. Capacitatea bateriei este afișată timp de 5 secunde după ce utilajul este oprit sau după ce este apăsat butonul indicatorului (1). Simbolul de avertisment de pe baterie se aprinde când se produce o eroare (2). Consultați codurile de eroare. (Figura 27)

Lumini LED	Battery (Baterie)
Toate LED-urile sunt aprinse	Încărcare completă (67 %–100 %).
Sunt aprinse LED-urile 1 și 2.	Bateria este încărcată în proporție de 34-66 %.
Este aprins LED-ul 1.	Bateria este încărcată în proporție de 1-33 %.
LED-ul 1 se aprinde intermitent.	Bateria este descărcată. Încărcați bateria.

Încărcător de baterii



AVERTISMENT! Există pericolul de electrocutare și de scurtcircuit. Utilizați prize de perete aprobate și intacte. Asigurați-vă că nu este deteriorat cablul. Înlocuiți cablul dacă pare să fie deteriorat în orice mod. Transportați trimmerul de gard viu de mâner, cu lama de tăiere oprită.

Conectarea încărcătorului bateriei

- Conectați încărcătorul bateriei la tensiunea și la frecvența specificate pe plăcuța de identificare.
- Bateria nu se încarcă dacă temperatura depășește 50 °C.

Conectarea bateriei la încărcător.

Verificați în mod regulat dacă încărcătorul bateriei și bateria sunt intacte. A se vedea de asemenea instrucțiunile de la capitolul Întreținere.

Bateria trebuie încărcată înainte de prima utilizare. La livrare, bateria este încărcată numai în proporție de 30 %.

- Conectarea bateriei la încărcător. (Figura 14)
- Lumina verde de încărcare se aprinde atunci când bateria este conectată la încărcător. Procesul de încărcare este continuu. (Figura 13)
- Când toate LED-urile de pe baterie sunt aprinse, înseamnă că aceasta este complet încărcată. (Figura 12)
- Scoateți fișa. Nu trageți brusc de cablul de alimentare pentru a-l deconecta din priză de perete.
- Deconectați încărcătorul de la baterie.

Nivelul de încărcare

Bateriile cu litiu-ion pot fi încărcate indiferent de nivelul de încărcare. Procesul de încărcare poate fi anulat sau pornit indiferent de nivelul de încărcare a bateriei. O baterie complet încărcată nu pierde din nivel nici chiar atunci când este lăsată în încărcător. (Figura 28)

Transport și depozitare

- Bateriile litiu-ion incluse se supun legislației privind bunurile periculoase.
- Pentru transportul comercial, spre ex. efectuat de părți terțe, agenți ulteriori, trebuie respectat regulamentul special privind împachetarea și etichetarea.
- Pentru a pregăti obiectul pentru livrare, este necesar să consultați un expert în materiale periculoase. Vă rugăm să respectați și alte regulamente naționale suplimentare.
- Acoperiți cu bandă sau măști contactele deschise și împachetați bateria astfel încât să nu se miște în interiorul pachetului.
- La depozitare și la transport, scoateți întotdeauna bateria.
- Depozitați bateria și încărcătorul într-un spațiu uscat, fără umezeală și ferit de îngheț.
- Nu depozitați bateria în locuri în care se poate produce electricitate statică. Nu depozitați niciodată bateria în containere metalice.
- Depozitați bateria la temperaturi între 5 °C și 25 °C și întotdeauna ferite de lumină solară directă.
- Depozitați bateria și încărcătorul la temperaturi între 5 °C și 45 °C și întotdeauna ferite de lumină solară directă.
- Depozitați încărcătorul bateriei numai într-un spațiu închis și uscat.
- Asigurați-vă că depozitați bateria separat față de încărcător. Depozitați echipamentul într-o zonă blocabilă, unde nu pot ajunge copiii și persoanele neautorizate.
- Aveți grijă ca mașina să fie bine curățată și ca un service complet să fie efectuat înainte de depozitare pe termen îndelungat.
- Asigurați aparatul în timpul transportului.

Eliminați bateria, încărcătorul acesteia și utilajul

Simbolurile de pe produs sau de pe ambalaj indică faptul că acest produs nu poate fi aruncat împreună cu deșeurile menajere. Trebuie trimis în schimb la o stație de reciclare corespunzătoare pentru recuperarea echipamentelor electrice și electronice.

Asigurându-vă că aveți grijă de acest produs în mod corect, puteți ajuta la neutralizarea impactului negativ potențial asupra mediului înconjurător și asupra persoanelor; în caz contrar, poate duce la gestionarea incorectă a deșeurilor acestui produs. Pentru informații mai detaliate referitoare la reciclarea acestui produs, contactați autoritățile, serviciul pentru deșeurii menajere sau magazinul de unde ați achiziționat produsul.

Control înaintea pornirii

- Verificați produsul, pentru a vedea dacă nu este murdar și nu prezintă fisuri. Eliminați iarba și frunzele din carcasa motorului, cu ajutorul unei perii. Mănuși se vor purta atunci când este necesar.
- Verificați fixarea completă a capului de tuns pe trimmer.
- Asigurați-vă că aparatul este în perfectă stare de funcționare. Verificați dacă sunt strânse toate piulițele și toate șuruburile.
- Controlați ca capul tăietor și apărătoarea trimerului să nu fie deteriorate sau să prezinte crăpături. Schimbați capul tăietor sau apărătoarea trimerului dacă au fost lovite sau dacă prezintă fisuri. (Figura 29)
- Nu folosiți niciodată mașina fără apărătoare sau cu apărătoare defectă.
- Toate capacele trebuie să fie corect montate și fără defecte înainte de pornirea mașinii.
- Folosiți mașina numai în scopurile prevăzute.

Conectați bateria la aparat

Asigurați-vă că utilizați baterii complet încărcate. Utilizați numai o baterie Husqvarna originală în aparat. Consultați datele tehnice.

- Introduceți bateria în utilaj. Bateria trebuie să gliseze cu ușurință în suportul aferent de pe utilaj. Dacă bateria nu glisează cu ușurință, înseamnă că nu este introdusă corect. Când auziți un clic, înseamnă că bateria s-a blocat în siguranță în poziție. Asigurați-vă că bateria este montată corect în utilaj. (Figura 15)

Pornire și oprire



AVERTISMENT! Controlați ca nici o persoană neautorizată să nu se afle în zona de lucru, pentru a nu exista risc de răniri grave. Distanța de siguranță este de 15 metri.

Pornire

Porniți aparatul. Apăsăți lung butonul start (>1 sec.), până când se aprinde LED-ul verde. (Figura 30)

Apăsăți pe opritorul întrerupătorului și apoi apăsați pe întrerupător - echipamentul de tăiere va începe să se rotească.

Oprire

Opriți aparatul prin eliberarea întrerupătorului și dezactivați-l.

Scoateți bateria din aparat prin apăsarea pe cele două butoane de eliberare și extragerea bateriei. (Figura 16)

IMPORTANT! Scoateți întotdeauna bateria, pentru a preveni pornirea accidentală a aparatului.

REGULI DE LUCRU

Instrucțiuni generale de lucru

IMPORTANT!

Această secțiune descrie măsurile de protecție fundamentale pentru utilizarea unui trimmer de gazon.

Dacă vă găsiți într-o situație în care vă simțiți nesigur în legătură cu continuarea folosirii cereți sfatul unui specialist. Luați legătura cu magazinul de vânzare sau cu atelierul de reparații.

Evitați orice folosire pentru care nu vă considerați suficient calificat.



AVERTISMENT! Mașina poate provoca vătămări corporale grave. Citiți cu atenție instrucțiunile de siguranță. Învățați să utilizați mașina.



AVERTISMENT! Deconectați întotdeauna bateria înainte de a efectua orice operații de întreținere la aparat.

Reguli de bază de siguranță

Purtați echipament individual de protecție. A se vedea instrucțiunile de la paragraful Echipamentul individual de protecție.

1 Priviți în jurul Dvs.:

- Pentru a vă asigura că nu se află persoane, animale sau obiecte care vă pot influența controlul asupra mașinii.
- Pentru a vă asigura că oameni, animale sau altceva nu riscă să ajungă în contact cu dispozitivul de tăiere sau cu obiectele care pot fi aruncate de dispozitivul de tăiere.
- **ATENȚIE!** Nu folosiți niciodată mașina dacă nu puteți cere ajutorul cuiva în caz de accident. Aveți grijă ca nimeni să nu se găsească la o distanță mai mică de 15 m în timpul lucrului.

2 Inspectați locul de muncă. Îndepărtați toate obiectele care nu sunt fixate, precum pietre, sticlă spartă, cuie, sârmă de oțel, sfoară, etc. ce ar putea fi aruncate afară sau înfășurate în jurul dispozitivului de tăiere.

3 Nu utilizați niciodată aparatul în condiții de vreme nefavorabilă, de ex., pe ceață, ploaie, vânturi puternice, frig intens etc. Lucrul pe vreme rea este oboseitor și poate duce la apariția de situații periculoase cum ar fi suprafețele alunecoase.

Instrucțiuni de siguranță în procesul de lucru

- Asigurați-vă că puteți înainta și sta în mod sigur. Controlați dacă sunt eventuale obstacole în cazul unei deplasări neașteptate (rădăcini, pietre, crengi, gropi, șanțuri, etc). Lucrați cu atenție mărită pe teren înclinat. (**Figura 17**)
- Nu întindeți prea mult. Păstrați mereu starea și echilibrul corespunzătoare.
- Asigurați-vă întotdeauna de sprijinul pentru picioare în pante și mergeți, nu alergați niciodată.
- Țineți aparatul întotdeauna cu ambele mâini. Țineți aparatul în partea dreaptă a corpului. (**Figura 18**) Nu forțați aparatul.

Acesta va efectua lucrarea mai rapid și cu o probabilitate mai redusă de pericol de vătămări corporale la viteză pentru care a fost proiectat.

- Feriți-vă toate părțile corpului de accesoriul de tăiere rotativ. Țineți aparatul în așa fel încât dispozitivul de tăiere să fie sub nivelul șoldului.
- Opriți aparatul când acesta trebuie mutat. Scoateți întotdeauna bateria când transmiteți aparatul unei alte persoane.
- Nu așezați niciodată aparatul jos fără a-l opri mai întâi și scoateți întotdeauna bateria.
- Dacă loviți un obiect sau dacă observați vibrații, opriți imediat mașina. Scoateți bateria din aparat și verificați ca aceasta să nu fie deteriorată.
- În caz de vibrații nedorite, apăsați pe butonul de linie nouă pentru a conferi liniei lungimea corectă, iar vibrațiile vor dispărea.
- Eliberați întrerupătorul după fiecare operație de lucru, pentru a economisi puterea bateriei.
- Asigurați-vă că deschiderile de ventilație de pe carcasa trimmerului nu prezintă iarbă sau resturi.



AVERTISMENT! Nici operatorul aparatului, nici alte persoane nu trebuie să încerce să îndepărteze materialele tăiate în timp ce motorul funcționează sau când accesoriul de tăiere se rotește, deoarece se pot produce vătămări corporale grave.

Opriți aparatul și scoateți bateria înainte de a scoate materialele înfășurate în jurul capului de tuns, deoarece există pericol de vătămări corporale în caz contrar. În timpul folosirii cât și un timp după folosire angrenajul cotit poate fi fierbinte. În caz de atingere există risc de ardere.



AVERTISMENT! Atenție la obiecte aruncate. Folosiți întotdeauna protecție a ochilor omologată. Nu vă aplecați niciodată peste protecția dispozitivului de tăiere. Pietre, gunoi, etc pot fi aruncate spre ochi și produce orbire sau răniri grave.

Nu permiteți persoanelor neautorizate să se apropie. Copii, animale, observatori și colaboratori trebuie să se mențină în afara zonei de siguranță de 15 metri. Opriți mașina imediat ce observați că o persoană se apropie. Nu rotiți niciodată mașina fără ca în prealabil să fi controlat că nimeni nu se află în zona de siguranță.

REGULI DE LUCRU

Reglarea mânerului semicircular și a arborelui (arbore telescopic)

- Slăbiți mânerul de blocare și reglați-l în poziția corectă. (Figura 11)
- Slăbiți opritorul de pe arbore, setați lungimea dorită a arborelui și blocați-l.

Instrucțiuni de siguranță după terminarea lucrului

- Asigurați-vă că accesoriul de tăiere s-a oprit înainte de curățare, de efectuarea reparațiilor sau de verificare. Deconectați bateria.

SavE mode

Aparatul este dotat cu o funcție de economisire a bateriei (SavE). Activați funcția apăsând pe butonul SavE. Un LED verde va indica faptul că funcția este activă.

În majoritatea cazurilor, modul SavE este optim în timpul tunderii și oferă o durată maximă de funcționare. Eliberati întrerupătorul după fiecare operație de lucru, pentru a economisi puterea bateriei. (Figura 32)

Funcția de oprire automată

Aparatul este dotat cu o funcție de oprire care îl dezactivează dacă nu este utilizat. LED-ul verde se va stinge și aparatul se va opri după 45 de secunde.

Scurtarea ierbii cu ajutorul capului tăietor



AVERTISMENT! Uneori, ramurile sau iarba se prind între apărătoare și accesoriul de tăiere. Scoateți întotdeauna bateria înainte de curățare.

Scurtarea

- Țineți capul tăietor direct deasupra terenului și înclinați-l. Lucrul este efectuat de capătul firului. Lăsați firul să lucreze în ritmul său. Nu apăsați niciodată firul în materialul ce trebuie îndepărtat. (Figura 19)
- Firul poate cosi ușor iarba și buruienile de lângă pereți, garduri, copaci și borduri, dar poate și să dăuneze coaja sensibilă a copacilor și arbuștilor și poate deteriora stâlpii gardurilor.
- Riscul de deteriorare a vegetației poate fi redus dacă firul se scurtează până la 10-12 cm și dacă turația motorului se reduce.

Degajarea

- La degajare se îndepărtează toată vegetația nedorită. Țineți capul tăietor direct deasupra pământului, înclinându-l. Lăsați capătul firului să se lovească de sol în jurul copacilor, stâlpilor, statuiilor etc. OBS! Acest procedeu sporește uzura firului. (Figura 20)
- Firul se uzează mai repede și el trebuie să se miște mai des la lucrul printre pietre, cărămizi, beton, gardurile metalice și altele în comparație cu lucrul printre copaci și gardurile din lemn.

- La scurtare și degajare nu se va folosi accelerația maximă (80%) pentru a prelungi durata de serviciu a firului și pentru a reduce uzura capului tăietor.

Tunderea

- Trimerul este o unealtă ideală pentru tunderea acelei ierbi la care nu se poate ajunge folosind o mașină obișnuită de tăiere a ierbii. La tunderea ierbii firul se va ține paralel cu solul. Evitați presarea capului tăietor la pământ deoarece aceasta poate distruge gazonul și deteriora unelca. (Figura 21)
- Evitați să țineți permanent capul tăietor în contact cu solul în timpul tunderii normale. Un astfel de contact permanent poate duce la deteriorarea și uzura capului tăietor.

Curățirea

- Acțiunea de ventilare a firului în rotire poate fi folosită pentru curățirea rapidă și ușoară. Țineți firul paralel și deasupra suprafeței ce se va curăți și deplasați unelca dintr-o parte în alta. (Figura 22)
- La tundere și curățire trebuie folosită accelerația maximă pentru a obține un rezultat bun.

Inspecție și întreținere



AVERTISMENT! Deconectați întotdeauna bateria înainte de a efectua orice operații de întreținere la aparat. Transportați trimmerul de gard viu de mâner, cu lama de tăiere oprită.

IMPORTANT! Nu curățați niciodată bateria sau încărcătorul bateriei cu apă. Agenți de curățare puternici, care pot deteriora plasticul.

Pentru orice formă de service și reparație a mașinii se cer cunoștințe speciale. Aceasta este în mod special valabilă pentru echipamentul de siguranță al mașinii. Dacă mașina eșuează la vreuna dintre verificările de mai jos, duceți-o la atelierul de specialitate. La cumpărarea oricărui dintre produsele noastre vă garantăm că stăm la dispoziție cu reparații și service de specialitate. Dacă magazinul unde s-a vândut mașina nu dispune de atelier de reparații, rugați-i să vă dea adresa celui mai apropiat atelier de reparații. Utilizați doar piese de schimb originale. **(Figura 31)**

Verificați în mod regulat dacă încărcătorul bateriei și bateria sunt intacte. **(Figura 4)**

Curățarea

Curățați aparatul după utilizare.

Pentru a evita dezechilibrele și vibrațiile din mână, capul de tuns trebuie curățat cu regularitate. În plus, verificați dacă trebuie curățate și alte părți ale capului și ale arborelui.

Asigurați-vă că bateria și încărcătorul sunt curate iar contactele bateriei și încărcătorului sunt întotdeauna curate și uscate, înainte de a introduce bateria în încărcător. Mențineți curate șinele de ghidaj al bateriei.

Curățați componentele din plastic cu o cârpă curată și uscată. **(Figura 34) (Figura 23)**

Reglarea arborelui (telescop)

Pârghia de pe arbore pentru blocarea arborelui poate fi reglată.

- Utilizați cheia imbus pentru a strânge șurubul care menține reglajul arborelui. **(Figura 26)**

Linia de tundere

Utilizați numai capetele de tuns și firele de tuns recomandate. Acestea au fost testate de către producător pentru a se adapta la o anumită dimensiune a motorului. Acest lucru este important mai ales la utilizarea unui cap de tuns complet automat. Utilizați numai accesoriul de tăiere recomandat. Consultați capitolul Date tehnice.

Capul tăietor

Controlați ca capul tăietor să nu aibă deteriorări sau fisuri. Schimbați capul tăietor dacă este necesar. **(Figura 24)**

- Trageți afară ansamblul tubului liniei.
- Înlouciți capul de tuns.
- Montați capul de tuns.

Înlouciți capul de tuns.

- Introduceți știftul de blocare (C) în orificiu pentru a fixa axul. **(Figura 33)**
- Fixați cu șuruburi capul de tuns, rotindu-le în sens orar.
- Montați capul de tuns.

ÎNTREȚINERE

Programul de depanare

Depanarea se poate efectua de la tastatură.

Tastatură

Tastatură	Erori posibile	A acțiune posibilă
Indicatorul de avertisment se aprinde intermitent.	Suprasolicitare.	Capul de tuns este blocat.
Nr. 3 în figura (5).		Scoateți bateria din aparat. Eliminați iarbă de pe capul de tuns.
Echipamentul nu pornește	Deviație de temperatură.	Lăsați utilajul să se răcească.
	Murdărie în conectorii bateriei.	Curățați cu aer comprimat sau cu o perie moale.
Indicatorul de avertisment este aprins.	Înterupătorul și butonul de activare sunt apăsat simultan.	Eliberați înterupătorul; utilajul se activează.
	Service	Contactați agentul de service.

Depanarea bateriei și/sau a încărcătorului acesteia în timpul încărcării.

Baterie

Afișaj LED	Erori posibile	A acțiune posibilă
Indicatorul de avertisment se aprinde intermitent.	Deviație de temperatură.	Utilizați bateria în medii cu temperaturi între -10 °C și 40 °C.
Nr. 3 în figura (27).	Supratensiune.	Verificați că tensiunea rețelei de alimentare corespunde cu cea prezentată pe plăcuța indicatoare de pe aparat.
	Tensiune insuficientă	Scoateți bateria din încărcător.
Indicatorul de avertisment este aprins.	Diferență prea mare între baterii (1 V).	Încărcați bateria.
Nr. 3 în figura (27).		Contactați agentul de service.

Încărcător de baterii

Afișaj LED	Erori posibile	A acțiune posibilă
LED-ul de eroare se aprinde intermitent	Deviație de temperatură.	Utilizați încărcătorul bateriei numai când temperatura mediului înconjurător este între 5 °C și 40 °C.
LED-ul roșu este aprins	Diferență prea mare între baterii (1 V).	Contactați agentul de service.

ÎNȚEȚINERE

Planificarea ȚntreȚinerii



AVERTISMENT! DeconectaȚi Țntotdeauna bateria Țnainte de a efectua orice operaȚii de ȚntreȚinere la aparat. TransportaȚi trimmerul de gard viu de mȃner, cu lama de Țaiere oprită.

Mai jos urmează o listă ce cuprinde ȚntreȚinerea ce trebuie efectuată pe mașină. Marea majoritate a punctelor sunt descrise Țn capitolul ȚntreȚinere. Utilizatorul poate efectua doar acele lucrări de ȚntreȚinere și service care sunt descrise Țn acest manual de utilizare. IntervenȚii mai cuprinzătoare trebuie efectuate de un atelier de service autorizat.

ȚntreȚinere	ȚntreȚinere zilnică	ȚntreȚinere săptămȃnală	ȚntreȚinere lunară
CurăȚaȚi partea exterioră a aparatului cu o perie curată și uscată. Nu folosiȚi niciodată apă.	X		
MenȚineȚi mânerul uscate, curate, fără ulei și unsoare.	X		
AsiguraȚi-vă că butonul de activare și dezactivare funcȚionează corect și nu este deteriorat.	X		
AsiguraȚi-vă că opritorul Țntrerupătorului și Țntrerupătorul funcȚionează corect din punct de vedere al siguranȚei.	X		
VerificaȚi ca toate comenzile să fie intacte și Țn stare de funcȚionare.	X		
ControlaȚi că protecȚia nu prezintă deteriorări și că nu are fisuri. SchimbaȚi protecȚia dacă aceasta a fost supusă la lovituri sau este crăpată.	X		
ControlaȚi ca capul Țăietor să nu aibă deteriorări sau fisuri. SchimbaȚi capul Țăietor dacă este necesar.	X		
VerificaȚi ca șuruburile și piuliȚele să fie strânse.	X		
VerificaȚi dacă bateria este intactă.	X		
VerificaȚi Țncărcarea bateriei.	X		
VerificaȚi dacă Țncărcătorul bateriei este intact și funcȚional.	X		
VerificaȚi conexiunile dintre baterie și utilaj, precum și conexiunea dintre baterie și Țncărcătorul aferent.			X

DATE TEHNICE

Date tehnice

Denumire model	Husqvarna 115iL
Platformă	T100EU
Motor	
Tip de motor	BLDC
Turația la axul de ieșire, rot/min	5500
Lățime de tăiere, mm	330
Greutate	
Greutate fără baterie, lbs/kg	3,45
Greutate cu baterie, lbs/kg	4,25
Producere de zgomot	
(vezi nota 1)	
Nivelul efectului sonor, măsurat dB(A)	85
Nivelul efectului sonor, garantat L_{WA} dB(A)	91
Nivele de zgomot	
(vezi nota 2)	
Nivel de presiune sonoră la urechile operatorului, măsurat conform EN50636-2-91, dB(A)	77
Nivele de vibrații	
(vezi nota 3)	
Nivele de vibrații la mâner, măsurate conform EN50636-2-91, m/s^2	
Dotat cu cap de tuns (original), față/spate.	4,2/1,9

Nota 1: Producere de zgomot în mediul înconjurător măsurat ca și efect sonor (L_{WA}) conform directivei EG 2000/14/EG. Diferența dintre puterea acustică garantată și măsurată constă în faptul că puterea acustică garantată include și dispersia din rezultatul măsurătorii, precum și variațiile dintre diferite mașini de același model, în conformitate cu Directiva 2000/14/CE.

Nota 2: Datele raportate pentru nivelul echivalent de presiune a zgomotului pentru aparat includ o dispersie statistică tipică (deviere standard) de 2,5 dB (A).

Nota 3: Datele raportate pentru nivelul de vibrații prezintă o dispersie statistică tipică (abatere standard) de 1,5 m/s^2 .

Utilizați numai o baterie Husqvarna BLi originală în aparat.

Baterii omologate pentru 115iL.				
Baterie	BLi10		BLi20	
Tip	Litiu-ion		Litiu-ion	
Capacitate baterie, Ah	2,1 (VTC4)	2 (HD2)	4,2 (VTC4)	4 (HD2)
Tensiune, V	36	36,5	36	36,5
Greutate, Livre/kg	0,7	0,7	1,2	1,2

Încărcătoarele aprobate pentru bateriile specificate, BLi.	
Încărcător de baterii	QC80
Tensiune rețea, V	100-240
Frecvență, Hz	50-60
Putere, W	100
Tensiune de ieșire, Vcc / amperi, A	36/2

DATE TEHNICE

Accesorii	Tip	Grilajul de protecție a dispozitivului de tăiat, cu numărul produsului
Capul tăietor	T25B M8 (cablu de 2,0 mm)	585 33 92-01

Declarație de conformitate EC (Valabil doar în Europa)

Noi, **Husqvarna AB**, SE-561 82 Huskvarna, Suedia, tel.: +46-36-146500, declarăm că trimmerul de gazon **Husqvarna 115iL (Platformă T100EU)** cu seriile din 2016 și ulterioare (anul este specificat clar pe plăcuța de identificare, urmat de serie), respectă cerințele DIRECTIVEI CONSILIULUI:

- din 17 mai 2006 „referitoare la aparat” **2006/42/EC**.
- **2014/30/UE** din 26 februarie 2014, cu privire la compatibilitatea electromagnetică
- **2000/14/EC** din 8 mai 2000, cu privire la poluarea fonică a mediului înconjurător
- din 8 iunie 2011 „privind restricțiile de utilizare a anumitor substane periculoase” **2011/65/EU**.

Au fost aplicate următoarele standarde:

EN 60335-1:2012+A11:2014, EN 50636-2-91:2014, EN 55014-1:2006+A1:2009+A2:2011, EN 61000-4-2:2009, EN 61000-4-3:2006+A1:2008

0499, Société Nationale de Certification et d'Homologation, BP 23 L-5201 Sandweiler, Luxemburg, a certificat conformitatea cu anexa VI a Directivei Consiliului din 8 mai 2000 cu privire la emisiile de zgomot în mediu (2000/14/CE). Certificatul are numărul: **SNCH*2000/14*2005/88*2931*01**

Pentru informații referitoare la emisiile sonore, consultați capitolul Date tehnice.

Huskvarna 31 octombrie 2017



Lars Roos, director de dezvoltare (Reprezentant autorizat pentru Husqvarna AB și responsabil cu documentația tehnică.)

T25B M8

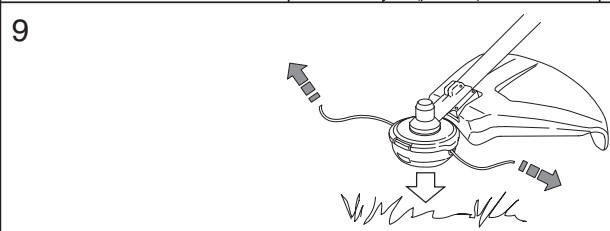
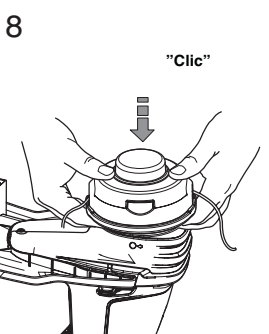
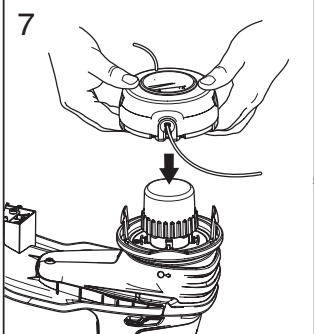
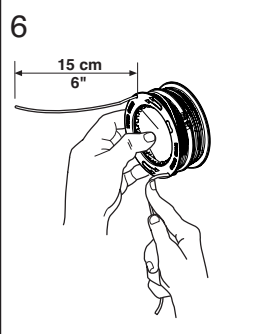
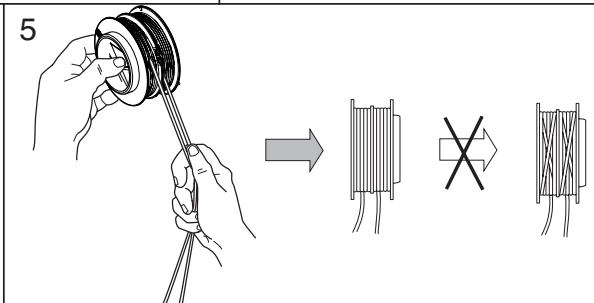
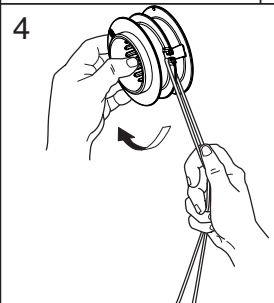
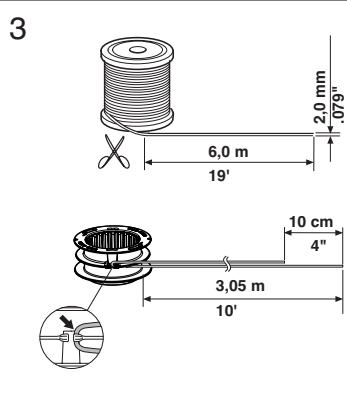
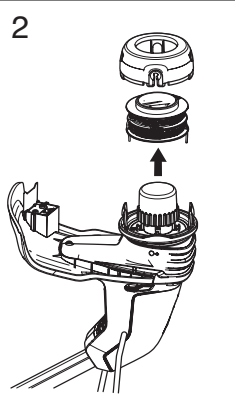
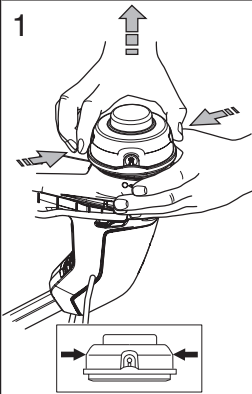

www.husqvarna.com

1159237-39



2017-10-31