



 **Husqvarna**[®]



Rider 318, Rider 320 AWD

SV	Bruksanvisning	2–32
DA	Brugsanvisning	33–63
NO	Bruksanvisning	64–94
FI	Käyttöohje	95–125

Innehåll

Introduktion.....	2	Transport, förvaring och kassering.....	27
Säkerhet.....	6	Tekniska data.....	29
Montering.....	10	Service.....	31
Drift.....	12	Garanti.....	31
Underhåll.....	15	EG-försäkrans om överensstämmelse.....	32
Felsökning.....	26		

Introduktion

Inspektion före leverans och produktnummer

signerat exemplar av dokumentet för inspektionen före leverans.

Notera: Inspektion före leverans har gjorts av den här produkten. Se till att du av din återförsäljare får ett

Kontaktuppgifter till serviceverkstad:	
Denna bruksanvisning hör till produkt med produktnummer/serienummer:	
/	
Motor:	
Transmission:	

Produktbeskrivning

Rider 318 och Rider 320 AWD är åkgräsclippare. Med framåt- och bakåtpedaler kan operatören justera hastigheten steglöst. En timmätare visar hur många timmar operatören har använt produkten. Rider 320 AWD har allhjulsdraft (AWD). Rider 318 och Rider 320 AWD används med Combi-klippaggregat med BioClip.

Avsedd användning

Produkten är skapad för att klippa gräs på fria och jämna marktytor i bostadsområden och trädgårdar. Fäst

ett valfritt tillbehör för att använda produkten för andra uppgifter. Prata med din Husqvarna-återförsäljare för att erhålla information om vilka dessa är.

Försäkra din produkt

Se till att du har försäkring för din nya produkt. Prata med ditt försäkringsbolag om du är osäker. Vi rekommenderar en heltäckande försäkring som inkluderar drulle, brand, skada, stöld och ansvar.

Produktöversikt

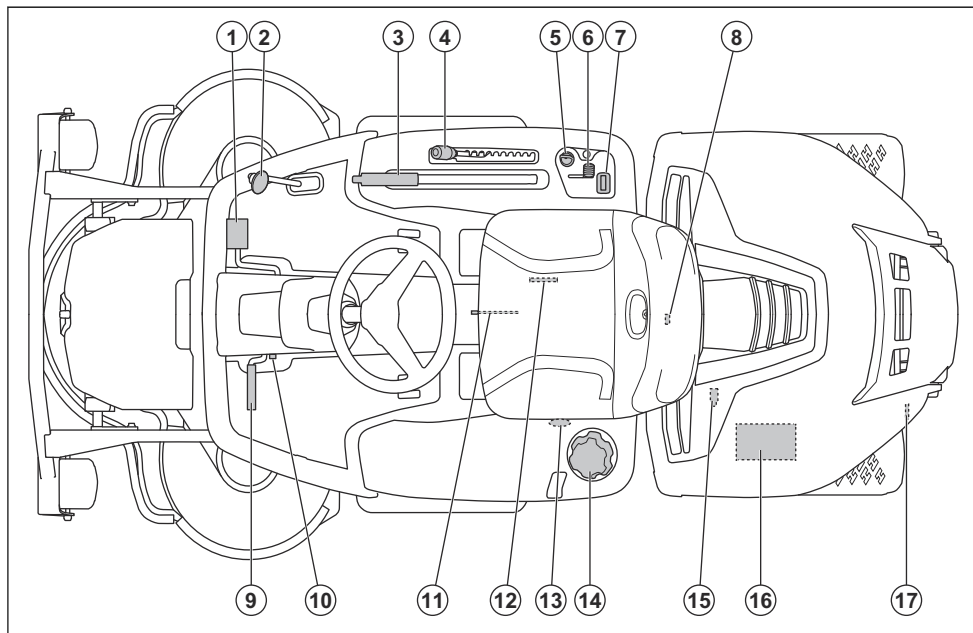

1. Framåtpedal
2. Bakåtpedal
3. Lyftspak för klippaggregat
4. Klipphöjdsspak
5. Tändningslås
6. Gasreglage
7. Timmätare
8. Huvlås
9. Parkeringsbromspedal
10. Spärrknapp för parkeringsbroms
11. Sätjustering
12. Typskylt
13. Spak för att aktivera eller avaktivera drivningen på framaxeln, Rider 320 AWD
14. Bränsletankslock
15. Avtappningsplugg
16. Batteri
17. Spak för att aktivera eller avaktivera drivningen, Rider 318. Spak för att aktivera eller avaktivera drivningen på bakaxeln, Rider 320 AWD

Elsystem – översikt

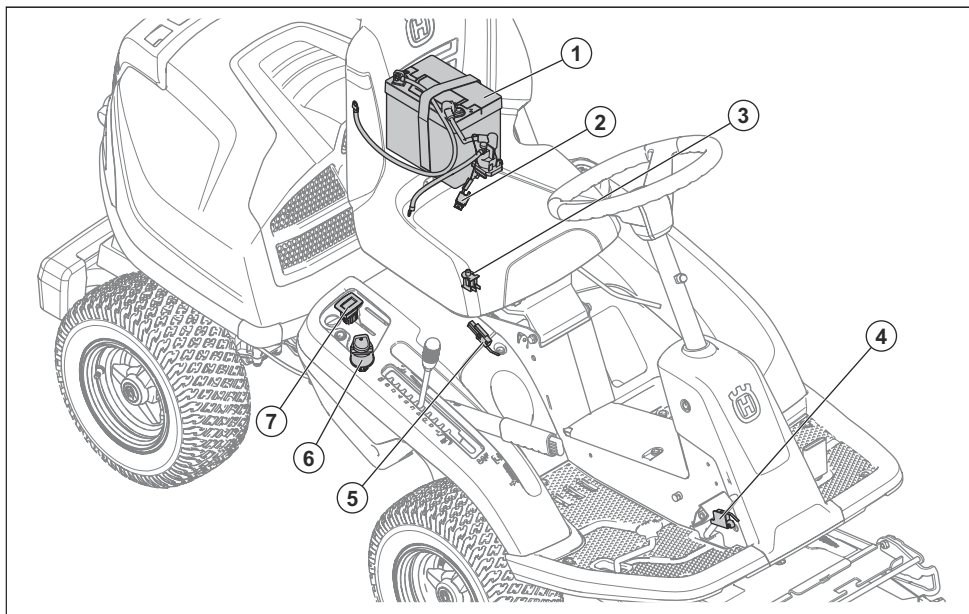

1. Batteri
2. Huvudsäkring
3. Sätets säkerhetsbrytare
4. Mikrobrytare, parkeringsbroms
5. Säkerhetsbrytare för lyftspak
6. Tändningslås
7. Timmätare

Säkerhetsbrytare för säte

Säkerhetsbrytaren för sätet startar säkerhetskretsen när föraren reser sig upp från sätet. Motorn och drivningen till knivarna stoppas om knivarna är inkopplade eller om parkeringsbromsen inte är ilagd. Se även *Säkerhetskrets på sida 8*.

Timmätare

Timmätaren visar i hur många timmar motorn har körts. Tid då tändningen är påslagen men motorn är avstängd registreras inte. Sista siffran visar tiondels timme (6 minuter).

Framåt- och bakåtpedaler

Hastigheten justeras steglöst med två pedaler. Pedal (1) används för att köra framåt och pedal (2) för att backa. Produkten bromsar när pedalerna släpps upp.

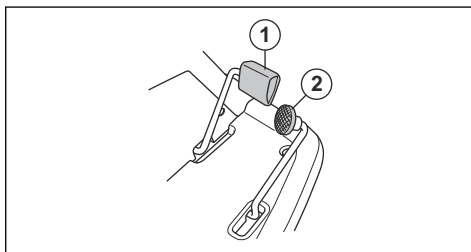

Klippaggregat

Klippaggregatet för denna produkt är Combi-klippaggregat med BioClip. BioClip klipper gräset till gödning. Combi-klippaggregat kan även användas utan BioClip. Utan BioClip kastas gräset ut bakåt.

Symboler på produkten



WARNING: Slarvigt eller felaktigt användande kan resultera i allvarliga skador eller dödsfall för operatören eller andra.



Läs igenom bruksanvisningen noggrant och se till att du förstår instruktionerna innan användning.



Roterande knivar. Håll alla kroppsdelar borta från kåpan när motorn är igång.



Varning för roterande delar. Håll alla kroppsdelar borta.



Akta dig för utslungade föremål och rikoschetter.



Använd aldrig produkten om personer, speciellt barn, eller djur finns i närheten.



Titta bakåt innan och medan du backar med produkten.



Klipp aldrig gräset tvärs över en sluttning. Klipp inte mark som lutar mer än 10°. Se *Klippa gräset i sluttningar på sida 8.*



Ta aldrig med passagerare på produkten eller redskapet.



Kör framåt.

N

Friläge.



Kör bakåt.



Parkeringsbroms.



Denna produkt överensstämmer med gällande EG-direktiv.



Emission av buller till omgivningen enligt EU:s direktiv. Produktens emission anges i avsnittet Tekniska data och på etiketten.



Använd därför alltid godkända hörselskydd.



Stoppa motorn.

START

Starta motorn.



Motorns varvtal – snabbt.



Motorns varvtal – långsamt.



Bränsle.



Max. etanol 10 %.



Klipphöjd.



Serviceläge för klipphöjdsspaken.



Knivarna är inkopplade.



Knivarna är frikopplade.



Serviceläge för klippaggregatet.



Arbetsläge för klippaggregatet.



Aktivera och avaktivera drivsystemet.



Oljenivå.

Notera: Övriga symboler/dekaler på produkten avser specifika krav för certifieringar på vissa kommersiella marknader.

Produktansvar

Enligt lagstiftningen för produktansvar ansvarar vi inte för skador som vår produkt orsakar om:

- produkten repareras felaktigt.

- produkten repareras med delar som inte kommer från tillverkaren eller inte har godkänts av tillverkaren.
- produkten har ett tillbehör som inte kommer från tillverkaren eller inte har godkänts av tillverkaren.
- produkten inte repareras vid ett godkänt servicecenter eller av en godkänd person.

Säkerhet

Säkerhetsdefinitioner

Varningar, försiktighetsåtgärder och anmärkningar används för att betona speciellt viktiga delar i bruksanvisningen.



VARNING: Används om det finns risk för skador eller dödsfall för föraren eller kringstående om anvisningarna i bruksanvisningen inte följs.



OBSERVERA: Används om det finns risk för skada på produkten, annat material eller det angränsande området om anvisningarna i bruksanvisningen inte följs.

Notera: Används för att ge mer information som är nödvändig i en viss situation.

Allmänna säkerhetsanvisningar



VARNING: Den här produkten kan skära av händer och fötter och slunga iväg föremål. Allvarlig skada eller dödsfall kan inträffa om du inte följer säkerhetsinstruktionerna.



VARNING: Fortsätt inte att använda en produkt med skadad skärutrustning. Skadad skärutrustning kan slunga iväg föremål och orsaka allvarlig skada eller dödsfall. Byt ut skadade knivar omedelbart.



VARNING: Denna produkt alstrar ett elektromagnetiskt fält under drift. Detta fält kan under vissa omständigheter ge påverkan på aktiva eller passiva medicinska implantat. För att reducera risken för omständigheter som kan leda till allvarliga eller livshotande skador rekommenderar vi därför personer med implantat att rådgöra med läkare samt tillverkaren av det medicinska implantatet innan denna produkt används.



VARNING: Läs varningsinstruktionerna nedan innan du använder produkten.

- Var alltid försiktig och använd sunt förnuft. Undvik situationer som du anser dig otillräckligt kvalificerad för. Om du känner dig osäker angående driftsprocedurer efter att ha läst bruksanvisningen ska du rådfråga en expert innan du fortsätter.
- Läs och förstå bruksanvisningen och instruktionerna på produkten noggrant innan du startar produkten.
- Lär dig att använda produkten och reglagen på ett säkert sätt samt att stanna produkten snabbt.
- Lär dig att känna igen säkerhetsdekalerna.
- Håll produkten ren för att se till att du tydligt kan läsa skyltar och etiketter.
- Tänk på att föraren kommer att hållas ansvarig för olyckor som involverar andra människor eller deras egendom.
- Transportera inte passagerare. Produkten får endast användas av en person.

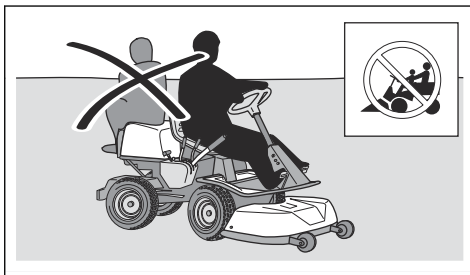

- Låt inte produkten stå utan uppsikt med motorn igång. Stoppa alltid knivar, lägg i parkeringsbromsen, stäng av motorn och ta ur tändningsnyckeln innan du låter produkten stå utan uppsikt.
- Använd endast produkten i dagsljus eller under andra väl upplysta förhållanden. Håll produkten på ett säkert avstånd från hål och andra ojämnheter i marken. Håll utkik efter andra tänkbara risker.
- Använd inte produkten vid dåligt väder, till exempel vid dimma, regn, på fuktiga eller våta platser, vid hård vind, extrem kyla, risk för åskväder osv.
- Hitta och markera stenar och andra fasta föremål för att undvika kollisioner.
- Rensa området från föremål som stenar, leksaker, trådar osv. som kan fångas upp av knivar och slungas iväg.

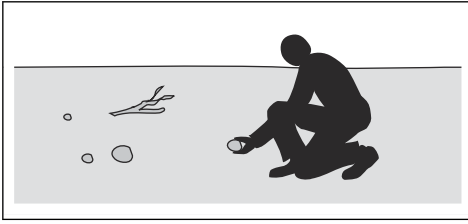

- Låt inte barn eller andra personer som inte godkänns för användning av produkten använda eller utföra service på den. Lokala föreskrifter kan reglera användarens ålder.
- Se till att ingen befinner sig nära produkten när du startar motorn, kopplar in drivningen eller börjar köra produkten.
- Håll koll på trafiken när du klipper nära en väg eller kör över en väg.
- Använd inte produkten om du är trött, om du är påverkad av alkohol, droger, läkemedel eller något annat som kan ha en negativ inverkan på din syn, ditt omdöme eller din kroppskontroll.
- Parkera alltid produkten på ett jämnt underlag med motorn avstängd.

Säkerhetsinstruktioner gällande barn



WARNING: Läs varningsinstruktionerna nedan innan du använder produkten.

- Allvarliga olyckor kan inträffa om du inte är uppmärksam på barn i närheten av produkten. Barn kan lockas av produkten och av att klippa gräset. Barn stannar ofta inte kvar på den plats där du sist såg dem.
- Håll barn borta från klippområdet. Se till att en vuxen tar ansvar för barnen.
- Var på din vakt och stäng av produkten om barn kommer in i arbetsområdet. Var väldigt försiktig i närheten av hörn, buskar, träd eller andra föremål som skymmer sikten.
- Före och medan du backar produkten ska du titta bakom dig och titta nedåt för att se till att det inte finns några små barn i närheten av produkten.
- Låt inte barn åka med. De kan falla av och bli allvarligt skadade eller förhindra säker manövrering av produkten.
- Låt inte barn använda produkten.

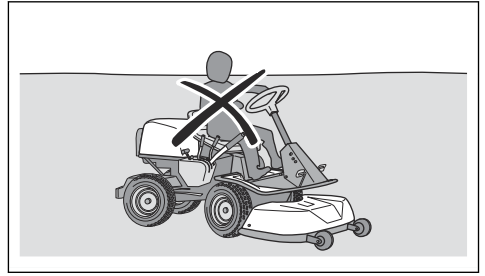

Säkerhetsinstruktioner för drift



WARNING: Rör inte vid motorn eller avgassystemet under eller direkt efter användning. Motorn och avgassystemet blir mycket varma under drift. Risk för brännskador, brand och skador på egendom eller angränsande områden. Håll vid användning av produkten avstånd till buskar och andra föremål.



WARNING: Läs varningsinstruktionerna nedan innan du använder produkten.

- Titta alltid nedåt och bakom dig innan och medan du backar. Håll utkik efter små och stora hinder.
- Sakta ned innan du kör runt hörn.
- Stäng av knivarna när du kör över områden som inte ska klippas.



OBSERVERA: Läs instruktionerna för försiktighet nedan innan du använder produkten.

- Innan du använder produkten ska du rensa motorns kylflöde från gräs och smuts. Om kylflödet är igensatt finns en risk att motorn skadas.
- Kör försiktigt runt stenar och andra stora föremål och se till att knivarna inte slår emot föremålen.
- Använd inte produkten mellan föremål. Stanna och undersök produkten och klippaggregatet om du använder produkten över eller in i något. Reparera om nödvändigt innan du startar om.

Personlig skyddsutrustning



WARNING: Läs varningsinstruktionerna nedan innan du använder produkten.

- Använd godkänd personlig skyddsutrustning när du använder produkten. Personlig skyddsutrustning kan inte eliminera skaderisken helt, men den reducerar effekten av en skada vid ett eventuellt olyckstillbud. Be din återförsäljare om hjälp med att välja rätt utrustning.

- Använd därför alltid godkända hörselskydd. Långvarig exponering för buller kan ge bestående hörselskador.
- Bär alltid skyddsskor eller skyddsstövlar. Stålhätta rekommenderas. Använd inte produkten barfota.

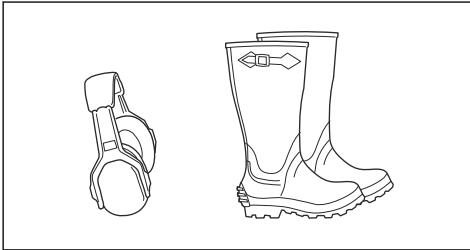

- Använd handskar vid behov, till exempel när du ansluter, undersöker eller rengör skärutrustningen.
- Bär inte löst sittande kläder, smycken eller andra föremål som kan fastna i rörliga delar.
- Ha första förband och brandsläckare nära till hands.

Säkerhetsanordningar på produkten



WARNING: Läs varningsinstruktionerna nedan innan du använder produkten.

- Använd inte en produkt med defekta säkerhetsanordningar. Kontrollera säkerhetsanordningarna regelbundet. Om säkerhetsanordningarna är defekta ska du prata med din Husqvarna serviceverkstad.
- Gör inga ändringar på säkerhetsanordningarna. Använd inte produkten om skyddsplåtar, skyddshuvar, säkerhetsströmbrytare eller andra skyddsanordningar lossnat eller är defekta.

Kontrollera tändningslåset

- Starta och stoppa motorn för att kontrollera tändningslåset. Se *Starta motorn på sida 14* och *Stänga av motorn på sida 15*.
- Se till att motorn startar när du vridet tändningsnyckeln till START.
- Se till att motorn stannar omedelbart när du vridet tändningsnyckeln till STOP.

Säkerhetsrets

Motorn kan bara startas när villkoren är uppfyllda enligt följande:

- Klippaggregatet är i upplyft läge och parkeringsbromsen är ilagd.

Motorn ska stanna i följande situationer:

- Klippaggregatet är nedfällt och föraren reser sig upp från sätet.
- Klippaggregatet är i upplyft läge, parkeringsbromsen är inte ilagd och föraren reser sig upp från sätet.

För att kontrollera säkerhetskretsen ska du försöka att starta motorn när ett av ovanstående villkor inte är uppfyllt. Byt förutsättning och försök igen. Gör denna kontroll dagligen.

Kontrollera varvtalsbegränsaren

- Släpp framåtpedalen för att bromsa.
- För mer bromskraft trycker du på bakåtpedalen.
- Kontrollera att framåt- och bakåtpedalerna inte är blockerade och kan manövreras fritt.
- Se till att produkten bromsar när framåtpedalen släpps.

Parkeringsbroms



WARNING: Om parkeringsbromsen inte fungerar kan produkten börja röra sig och orsaka personskador eller skador. Se till att parkeringsbromsen regelbundet undersöks och justeras.

Se *Kontrollera parkeringsbromsen på sida 18*.

Ljuddämpare

Ljuddämparen håller ljudnivån till ett minimum och leder bort motorns avgaser från föraren.

Använd inte produkten utan eller med defekt ljuddämpare. En defekt ljuddämpare ökar ljudnivån och brandrisken.

Undersök ljuddämparen regelbundet för att se till att den är korrekt monterad och inte skadad.



OBSERVERA: Ljuddämparen blir mycket varm under och efter användning samt när motorn går på tomgång. Var försiktig nära brandfarliga material och/eller ångor för att förhindra brand.

Skyddskåpor

Saknade eller skadade skyddskåpor ökar risken för skador på rörliga delar och varma ytor. Kontrollera skyddskåporna innan du använder produkten. Se till att skyddskåporna är korrekt monterade och inte har sprickor eller andra skador. Byt ut skadade kåpor.

Klippa gräset i slutning



WARNING: Läs varningsinstruktionerna nedan innan du använder produkten.

- Att klippa gräset i slutningar ökar risken för att du inte har kontroll över produkten och för att den välter. Detta kan orsaka skador eller dödsfall. Du måste klippa gräset försiktigt i alla slutningar. Om du inte kan backa upp för en slutning eller om du inte känner dig säker ska du låta bli att klippa den.
- Ta bort stenar, grenar och andra hinder.

- Klipp gräset uppför och nedför sluttningen, inte från sida till sida.
- Kör inte nedför en sluttning med klippaggregatet i lyft läge.
- Använd inte produkten i terräng som lutar mer än 10°.

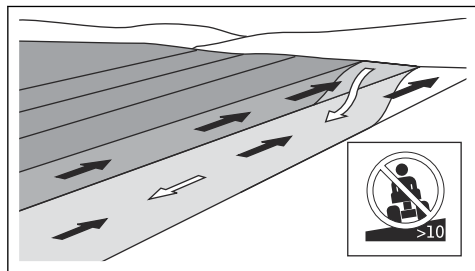

- Starta och stanna inte i en sluttning.
- Kör mjukt och långsamt i sluttningar.
- Gör inga plötsliga ändringar av hastighet eller riktning.
- Sväng inte mer än nödvändigt. Sväng långsamt och gradvis när du kör nerför en sluttning. Kör med låg hastighet. Vrid ratten försiktigt.
- Håll utkik efter och kör inte över fåror, gropar och upphöjningar. Det är större risk att produkten välter på mark som inte är plan. Långt gräs kan dölja hinder.
- Klipp inte gräs nära kanter, diken eller bankar. Produkten kan plötsligt välta om ett hjul kommer över kanten av ett stup eller ett dike, eller om en kant ger vika. Om produkten faller ned i vatten finns det en risk att drunkna.

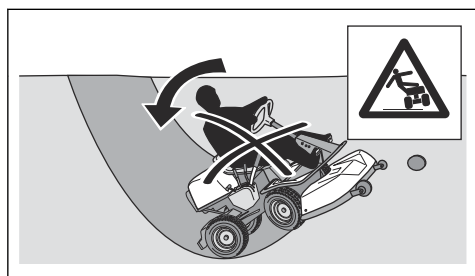

- Klipp inte vått gräs. Det är halt, och däckan kan tappa greppet så att produkten glider.
- Ställ inte ned foten på marken att försöka göra produkten mer stabil.
- Kör väldigt försiktigt om ett tillbehör eller något annat föremål är anslutet som kan göra produkten mindre stabil.
- För att göra produkten mer stabil kan du fästa hjulvikter eller motvikter på produkten. Prata med din återförsäljare för mer information. På Rider 320 AWD används motvikter eftersom hjulvikter inte kan användas på AWD-produkter.

Bränslesäkerhet



VARNING: Var försiktig med bränsle. Det är mycket lättantändligt, och kan orsaka personskador och skador på egendom.



VARNING: Läs varningsinstruktionerna nedan innan du använder produkten.

- Fyll inte på bränsle inomhus.
- Bensin och bensinångor är giftiga och mycket lättantändliga. Var försiktig med bensin för att förhindra skador eller brand.
- Ta inte av bränsletanklocket och fyll aldrig på bensin medan motorn är igång.
- Låt motorn svalna innan du fyller på bränsle.
- Rök inte när du fyller på bränsle.
- Fyll inte på bränsle i närheten av gnistor eller öppen låga.
- Om det finns läckor i bränslesystemet ska du inte starta motorn förrän läckaget är åtgärdat.
- Fyll inte över den rekommenderade bränslenivån. Värmen från motorn och solen gör att bränslet expanderar och bränslet rinner över om tanken fylls på för mycket.
- Fyll inte på för mycket. Om du spillt bränsle på produkten ska du torka upp spillet och vänta tills den är torr innan du startar motorn. Om du spiller på kläderna ska du byta kläder.
- Förvara endast bränslet i godkända behållare.
- Förvara produkten och bränslet på ett sådant sätt att det inte är någon risk att läckande bränsle eller bränsleångor kan orsaka skada.
- Tappa av bränslet i en godkänd behållare utomhus och på avstånd från öppen låga.

Batterisäkerhet



VARNING: Ett skadat batteri kan orsaka en explosion och orsaka skador. Om batteriet har en deformation eller är skadat ska du prata med en godkänd Husqvarna-serviceverkstad.



VARNING: Läs varningsinstruktionerna nedan innan du använder produkten.

- Använd skyddsglasögon när du befinner dig nära batterier.
- Bär inte klockor, smycken eller andra metallföremål i närheten av batteriet.
- Förvara batteriet utom räckhåll för barn.
- Ladda batteriet i ett utrymme med bra luftflöde.
- Håll brännbart material på ett minsta avstånd på 1 m när du laddar batteriet.

- Lämna utbytta batterier till batteriinsamlingen. Se *Kassering på sida 28*.
- Explosiva gaser kan komma från batteriet. Rök inte i närheten av batteriet. Håll batteriet borta från öppna lågor och gnistor.

Säkerhetsinstruktioner för underhåll



VARNING: Om produkten inte är parkerad korrekt och motorn och tändningen inte är avstängda kan detta orsaka personskador eller skador på egendom eller det angränsande området. Utför inte underhåll på motorn eller klippaggregatet om inte de villkor som följer är uppfyllda:

- Motorn är avstängd.
- Produkten är parkerad på en plan yta.
- Parkeringsbromsen är aktiverad.
- Tändningsnyckeln har tagits ur.
- Klippaggregatet är frikopplat.
- Tändkablarna har tagits bort från stiften.



VARNING: Motorns avgaser innehåller kolmonoxid, en luktlös, giftig och mycket farlig gas. Kör inte produkten inomhus eller i slutna utrymmen.



VARNING: Läs varningsinstruktionerna nedan innan du använder produkten.

- För bästa prestanda och säkerhet ska du utföra underhåll på produkten regelbundet så som anges i underhållsschemat. Se *Underhållsschema på sida 15*.
- Elektriska stötar kan orsaka skador. Vidrör ej några kablar när motorn är igång. Försök inte utföra ett funktionstest på tändsystemet med fingrarna.
- Starta inte motorn om skyddskåporna har tagits bort. Det finns en stor risk för skador från rörliga eller varma delar.
- Låt produkten svalna innan du utför underhåll i motorrummet.
- Knivarna är vassa och kan ge skärskador. Vira skydd runt knivarna eller använd skyddshandskar när du arbetar med dem.



OBSERVERA: Läs instruktionerna för försiktighet nedan innan du använder produkten.

- Dra ej runt motorn med borttaget tändstift eller lossad tändkabel.
- Se till att alla bultar och muttrar är ordentligt åtdragna och att utrustningen är i gott skick.
- Ändra inte regulatorinställningen. Om du kör med för högt varvtal föreligger risk för maskinskador. Se *Tekniska data på sida 29* för högsta tillåtna motorvarvtal.
- Produkten är endast godkänd med av tillverkaren levererad eller rekommenderad utrustning.

Montering

Introduktion



VARNING: Drivremmens spännfjäder kan gå sönder och orsaka skador. Använd skyddsglasögon när du monterar eller tar bort klippaggregatet.

Läs monteringsanvisningarna i bruksanvisningen noggrant. En etikett på insidan av produktens frontkäpa visar också hur klippaggregatet monteras och tas bort.

Montera klippaggregatet

1. Parkera produkten på plan mark.
2. Aktivera parkeringsbromsen.
3. Sätt kliphöjdspaken i serviceläge.
4. Flytta klippaggregatets lyftspak till klippäge.

5. Tryck ned redskapsramen. Lyft redskapsramens lås till vertikalt läge.

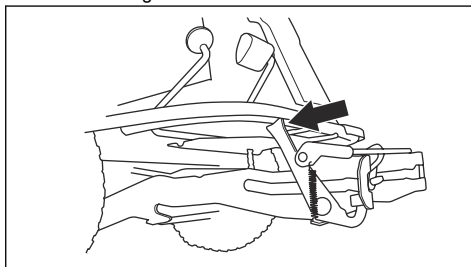

VARNING: Låsmekanismen kan orsaka skador på fingrar om du inte använder den försiktigt. Sätt redskapsramens lås i helt vertikalt läge.

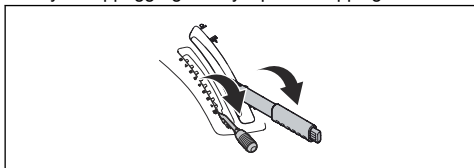

6. Sätt fast drivremmen enligt bild, så att den inte fastnar och går sönder när klippaggregatet monteras.

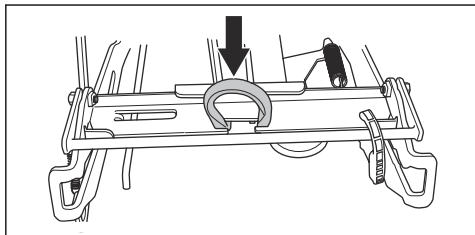

7. Skjut in klippaggregatet i redskapsramen. Se till att de främre styrpluggarna passar in i spårerna på redskapsramen. Redskapslåset frigörs automatiskt.

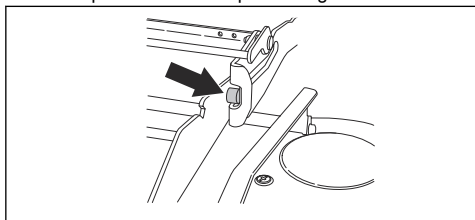

8. Sätt lyftspaken till klippaggregatet i låst läge. Klippaggregatet höjs upp.

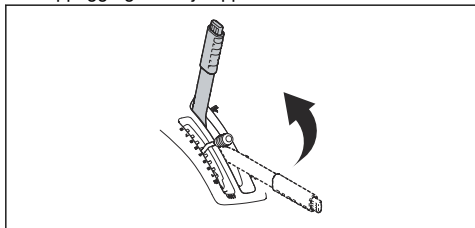

9. Skjut in klippaggregatet tills de bakre styrpluggarna bottenar i spårerna på redskapsramen.

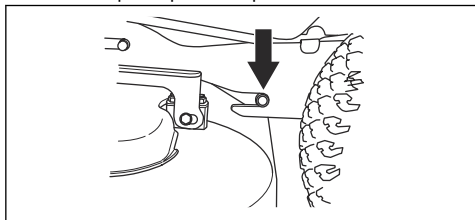

10. Placera klipphöjdsstaget i hållaren för klipphöjdsstaget.

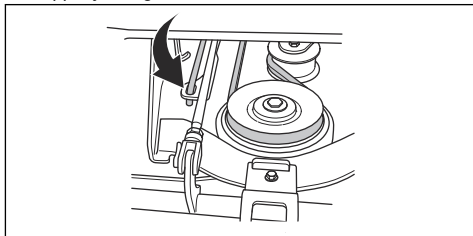

11. Placera drivremmen runt drivhjulen. Se till att remmen hamnar på rätt sida om spännrullen.

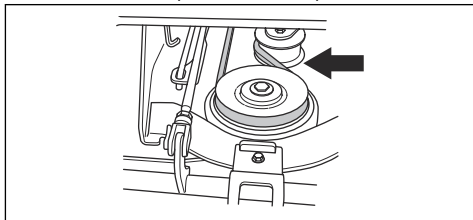

12. Placera fjädern i fjäderhållaren.

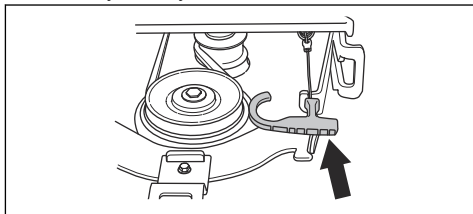

13. Sätt fast frontkåpan.

Ta bort klippaggregatet

1. Parkera produkten på plan mark och lägg i parkeringsbromsen.
2. Sätt klipphöjdsstagen i serviceläge.
3. Dra lyftspaken till klippaggregatet bakåt till låst läge för att lyfta upp klippaggregatet.

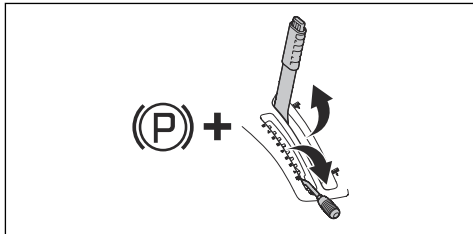

4. Lossa klämman på frontkåpan med verktyget som är fäst vid tändningsnyckeln och lyft bort kåpan.

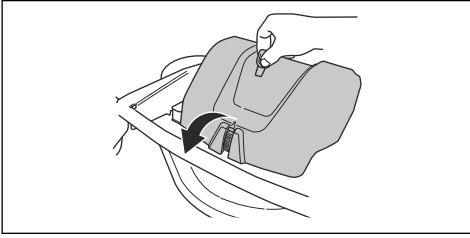

5. Dra ut fjäderhandtaget från fjäderhållaren för att lossa på drivremspänningen.

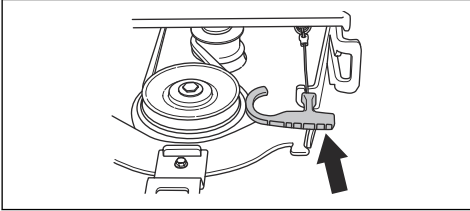

6. Placera fjäderhandtagets krok på redskapsramens kant.

7. Ta bort drivremmen och placera den i remhållaren.

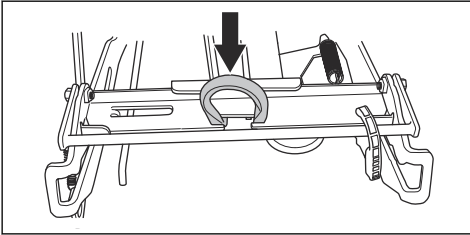

8. Lyft klipphöjdsstaget och placera det i hållaren för klipphöjdsstaget.

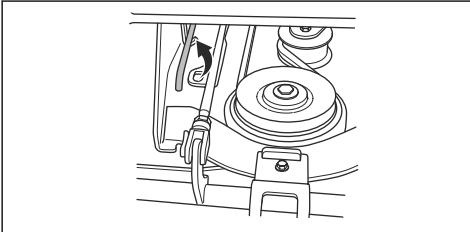

9. Håll i klippaggregats framkant med båda händerna och dra framåt tills det stannar.

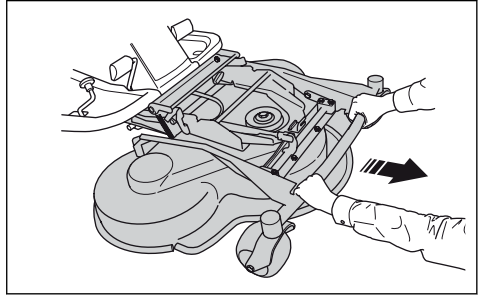

10. Tryck ned redskapsramen. Lyft redskapsramens lås till vertikalt läge.

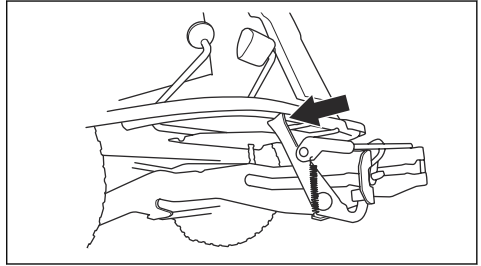

VARNING: Låsmekanismen kan orsaka skador på fingrar om du inte använder den försiktigt. Sätt redskapsramens lås i helt vertikalt läge. Håll med båda händerna ned klippaggregatets framkant när du går vidare med nästa steg.

11. Dra ut klippaggregatet.

Drift

Introduktion



VARNING: Innan du använder produkten måste du läsa igenom och förstå kapitlet om säkerhet.

Fylla på bränsle



VARNING: Bensin är mycket brandfarligt. Var försiktig, och fyll på bränsle utomhus (se *Bränslesäkerhet* på sida 9).

Motorn ska köras på lägst 85-oktanig blyfri bensin (ej oljeblandad). Vi rekommenderar biologiskt nedbrytbar alkylatbensin. (Max. metanol 5 %, max. etanol 10 %, max. MTBE 15 %).

Kontrollera bränslenivån före varje användning och fyll på vid behov.

Du ser tydligt bränslenivån i bränsletanken. Fyll inte på för mycket. Lämna minst 2,5 cm.

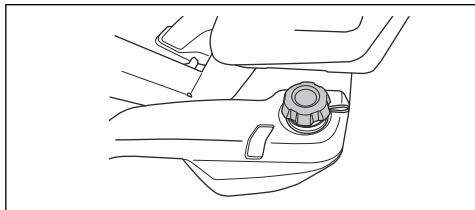

Justera sätet



WARNING: Justera inte sätet när produkten är i drift.

Sätet kan lutas framåt.

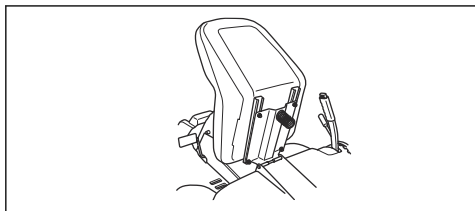

- Flytta sätet framåt eller bakåt genom att trycka upp spaken under sitsens framkant. Flytta sätet till önskat läge.

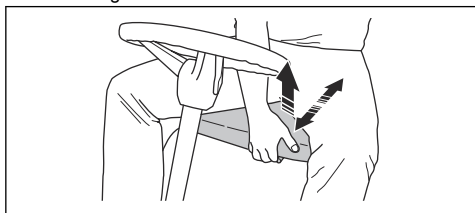

Aktiviera och avaktivera drivsystemet

För att flytta produkten med motorn avstängd måste drivsystemet vara avaktiverat. Dra ut drivsystemsspaken helt för att avaktivera drivningen på axeln. Tryck in drivsystemsspaken helt för att aktivera drivningen på axeln. Använd inte mittlägen.

Drivsystemsspaken för modell Rider 318 sitter bakom vänster bakhjul. Modell Rider 320 AWD har en drivsystemsspak för framaxeln och en för bakaxeln.

Drivsystemsspaken för bakaxeln sitter bakom vänster bakhjul.

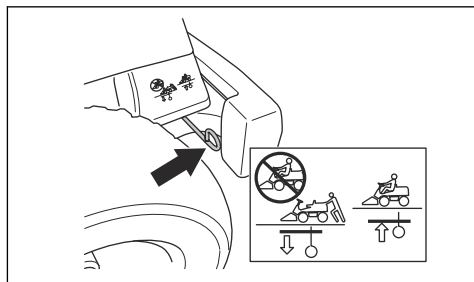

Drivsystemsspaken för framaxeln för Rider 320 AWD sitter bakom vänster framhjul.

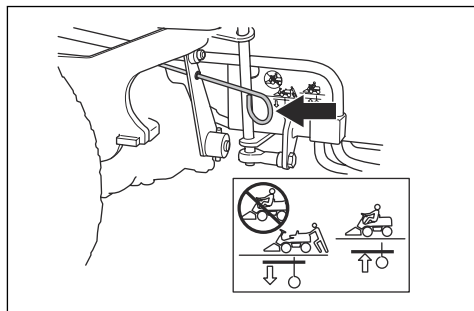

Lyfta och sänka klippaggregatet

För att lyfta klippaggregatet i transportläge ska du dra ur lyftspaken bakåt. Om motorn är på slutar knivarna att rotera automatiskt.

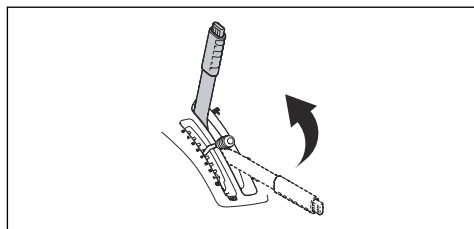

För att sänka klippaggregatet till klippläge ska du trycka på spärrknappen och föra lyftsaken framåt. Om motorn är igång börjar knivarna rotera automatiskt.

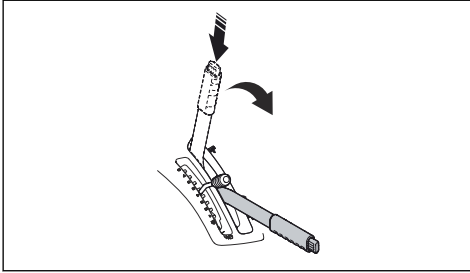

Lägga i och lossa parkeringsbromsen

1. Tryck ned parkeringsbromspedalen (1).
2. Tryck in och håll kvar spärrknappen (2).

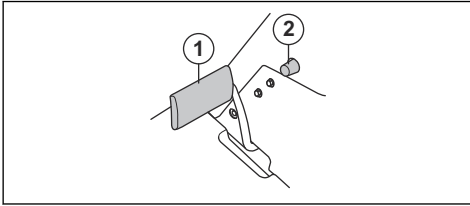

3. Håll knappen nedtryckt och släpp upp parkeringsbromspedalen.
4. För att lossa på parkeringsbromsen ska du trycka på parkeringsbromspedalen igen.

Starta motorn

1. Se till att drivsystemet är aktiverat, se *Aktivera och avaktivera drivsystemet på sida 13*.

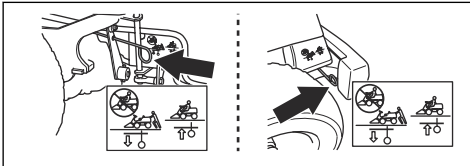

2. Lyft upp klippaggregatet och lägg i parkeringsbromsen.

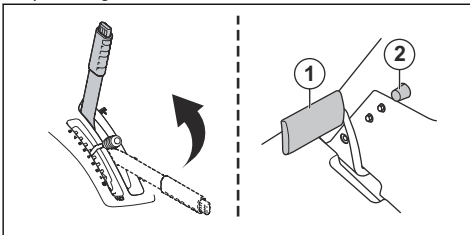

3. Vrid tändningsnyckeln till startläge.

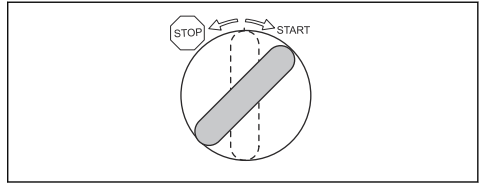

4. När motorn startar ska du omedelbart släppa tillbaka startnyckeln till neutralläge.

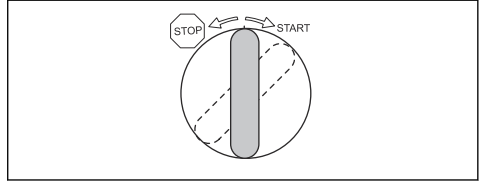

Notera: Kör inte startmotorn i mer än 5 sekunder i taget. Om motorn inte startar ska du vänta 15 sekunder innan du försöker igen.

5. Låt motorn gå på halvgas (B) i 3–5 minuter innan du lägger på tung belastning.
6. Skjut gasreglaget mot fullgasläget (C).

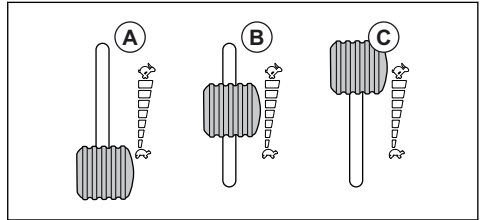

Notera: Att aktivera knivarna när motorn har fullt varvtal leder till påfrestningar på drivremmarna. Ge därför full gas först när klippaggregatet har sänkts ner till klippläge.

Att använda produkten

1. Starta motorn.
2. Tryck ned parkeringsbromspedalen och släpp den sedan för att lossa parkeringsbromsen.

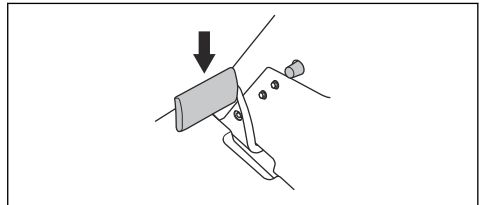

3. Tryck försiktigt ner en av hastighetspedalerna. Hastigheten ökar ju mer pedalen trycks ner. Pedal (1) används för att köra framåt och pedal (2) för att backa.

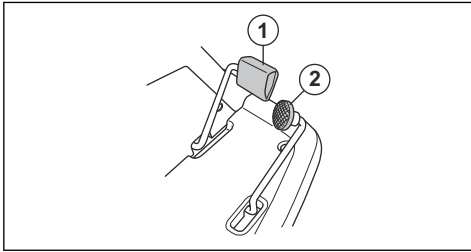

4. Släpp upp pedalen för att bromsa.
5. Välj klipphöjd (1-10) med klipphöjdsspaken.

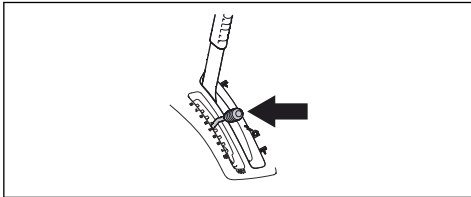

6. Tryck in spärrknappen på lyftspaken till klippaggregatet och sänk ned det till klippläge.

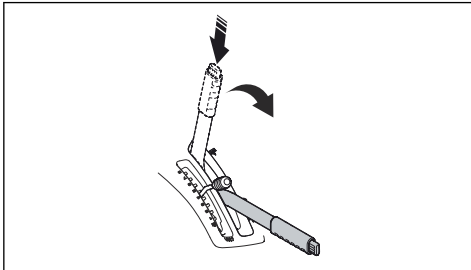

Stänga av motor

1. Dra lyftspaken till klippaggregatet bakåt till låst läge för att lyfta upp klippaggregatet. Knivarna slutar att rotera.

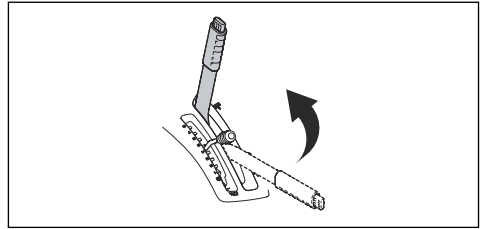

2. Vrid tändningsnyckeln till läget STOP.

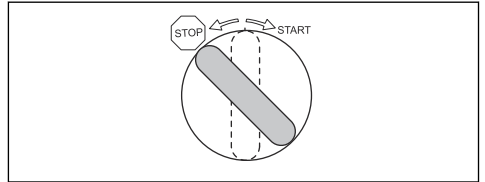

3. När produkten stannar ska du lägga i parkeringsbromsen.

Få ett bra klippresultat

- Klipp inte en våt gräsmatta. Vått gräs kan ge dåligt klippresultat.
- Börja med hög klipphöjd och sänk den gradvis.
- Klipp med knivar som roterar med hög hastighet (högsta tillåtna motorvarvtal, se *Tekniska data på sida 29*). Kör produkten framåt med låg hastighet. Om gräset inte är alltför långt och tjockt kan du få ett bra klippresultat även med högre hastighet.
- För bästa resultat ska du klippa gräset ofta och använda BioClip-funktionen.

Underhåll

Introduktion



VARNING: Innan du utför något underhållsarbete måste du läsa och förstå kapitlet om säkerhet.

Underhållsschema

* = Allmänt underhåll som utförs av föraren.
Instruktionerna ges inte i denna bruksanvisning.

Underhåll	Daglig skötsel före användning	Skötselintervall i timmar			
		25	50	100	200
Se till att skruvar och muttrar är åtdragna	*				

X = Instruktionerna ges i denna bruksanvisning.

O = Instruktionerna ges inte i denna bruksanvisning. Låt en godkänd serviceverkstad utföra underhållet.

Notera: Om mer än ett tidsintervall anges i tabellen gäller det kortaste tidsintervallet endast för det första underhållet.

Underhåll	Daglig skötsel före användning	Skötselintervall i timmar			
		25	50	100	200
Kontrollera att det inte finns några bränsle- och oljeläckage	*				
Rengör enligt anvisningarna i <i>Rengöra produkten på sida 17</i>	X				
Rengör insidan av klippaggregatet, runt knivarna	X				
Rengör runt ljuddämparen	X				
Se till att motorns kylluftintag inte är igensatt	X				
Kontrollera att säkerhetsanordningarna inte är defekta	X				
Inspektera och testa bromsarna	*				
Kontrollera motorns oljenivå	X				
Kontrollera oljenivån i transmissionen	X				
Kontrollera styrvajrarna	X				
Inspektera klippaggregatets knivar		X			
Rengör klippaggregatet, under remkåporna samt under klippaggregatet			X		
Kontrollera att däcktrycket är korrekt		X	X		
Kontrollera parkeringsbromsen			X		
Byt motorolja			X	X	
Byt oljefiltret			X	X	
Rengör luftfiltret		X			
Byt ut luftfiltret				X	
Byt bränslefilter				X	
Kontrollera klippaggregatets parallellitet		X	X		
Smörj remsträckaren.		X	X		
Inspektera och justera styrvajrarna		O	O		
Kontrollera ljuddämparen och värmedeflektorn			O		
Kontrollera om klippaggregat har skador			O		
Byt tändstift				O	
Justera parkeringsbromsen.			O		
Kontrollera och justera gasvajern			O		
Rengör kylflänsarna på motorn och transmissionen			O		
Rengör motorn och transmissionen			O		
Kontrollera/justera fram- och bakhjulens hastighet, endast modell Rider 320 AWD		O		O	
Kontrollera remmarna		O	O		
Kontrollera batteriet	*		O		

Underhåll	Daglig skötsel före användning	Skötselintervall i timmar			
		25	50	100	200
Kontrollera bränsleslangen. Byt ut vid behov				○	
Byt olja i transmissionen			○		○
Byt filter i transmissionen, endast modell Rider 320 AWD			○		○
Byt oljefilter på servon, endast modell Rider 320 AWD			○		○

Rengöra produkten



OBSERVERA: Använd inte högtryckstvätt eller ångtvättningsutrustning. Vatten kan tränga in i lager och elektriska anslutningarna och leda till korrosion som orsakar skador på produkten.

Rengör produkten direkt efter användning.

- Rengör inte heta ytor som motor, ljuddämpare och avgassystem. Vänta tills ytorna är svala och ta sedan bort gräs och smuts.
- Innan du rengör med vatten ska du rengöra med en borste. Ta bort klipprester och smuts på och kring transmissionen, transmissionens luftintag och motorn.
- Använd rinnande vatten från en slang för att rengöra produkten. Använd inte högtryckstvätt.
- Rikta inte vattnet mot elkompener eller lager. Rengöringsmedel förvärrar vanligtvis skadorna.
- För att rengöra klippaggregatet ska du sätta det i serviceläge och spola av det med vatten.
- När produkten är ren ska du starta klippaggregatet under en kort period för att blåsa bort kvarvarande vatten.

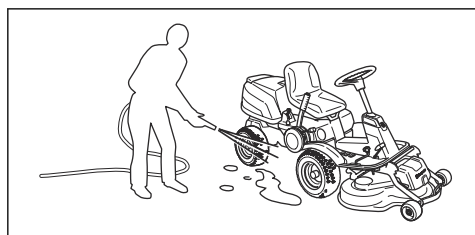

Rengöra motorn och ljuddämparen

Håll motorn och ljuddämparen rena från klipprester och smuts. Klipprester indränkta i bensin eller olja på motorn innebär ökad brandrisk och risken att motorn blir för varm. Låt motorn svalna innan den rengörs. Rengör med vatten och en borste.

Klipprester kring ljuddämparen torkar snabbt och utgör en brandrisk. Använd en borste eller ta bort gräsklipppet med vatten när ljuddämparen är kall.

Rengöra motorns kylflötsintag



VARNING: Stoppa motorn. Kylflötsintaget roterar och kan orsaka skada på fingrarna.

- Se till att luftintagsgallret på motorkåpan inte är igensatt. Ta bort gräs och smuts med en borste. Se till att kallflötsintaget på motorn inte är igensatt. Ta bort gräs och smuts med en borste.

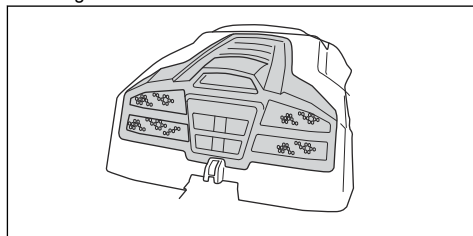

- Öppna motorkåpan. Kontrollera att motorns kylflötsintag inte är igensatt. Ta bort gräs och smuts med en borste.

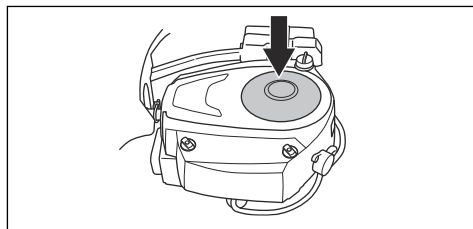

- Undersök luftkanalen, som finns på motorkåpan insida. Kontrollera att luftkanalen är ren och inte gnids mot kylflötsintaget.

Ta bort kåporna

Ta bort motorkåpan

1. Vik sätet framåt.

2. Lossa klämman på motorkåpan med verktyget som är fäst vid tändningsnyckeln.

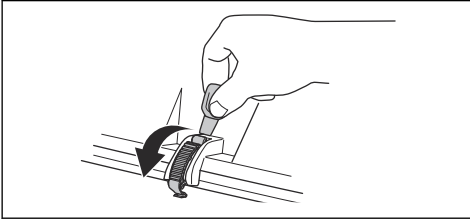

3. Fäll motorkåpan bakåt.

Ta bort frontkåpan

1. Lossa klämman på frontkåpan med verktyget som är fäst vid tändningsnyckeln.

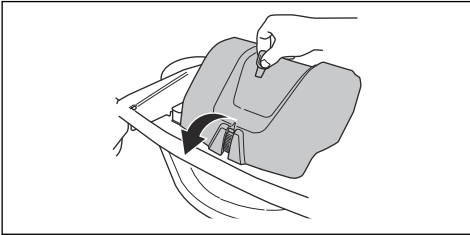

2. Lyft av frontkåpan.

Ta bort höger stänkskärm

1. Vrid vredet på bakåtpedalen (A) för att ta bort den.
2. Ta bort de tre skruvarna (B) och lyft bort höger stänkskärm.

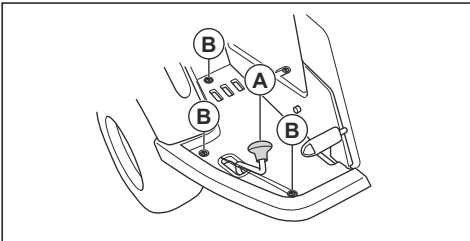

Ta bort vänster stänkskärm

- Ta bort de tre skruvarna och lyft bort vänster stänkskärm.

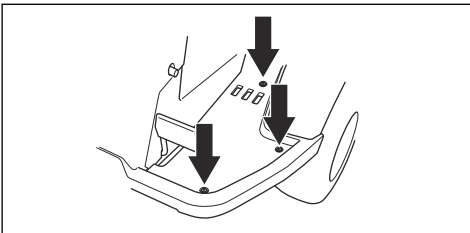

Inspektera styrvajrarna

Styrvajrarnas spänning kan minska efter en tid. Det leder till att rattinställningen ändras.

Inspektera och justera styrvajrarna på följande sätt:

1. Styrvajrarna är korrekt åtdragna om du manuellt kan föra dem 5 mm upp eller ned i spåret på styrkransen.

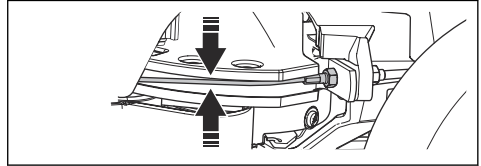

2. Om vajrarna är för lösa ska du låta en auktoriserad serviceverkstad justera dem.

Kontrollera parkeringsbromsen

1. Parkera produkten på ett hårt underlag som lutar.

Notera: Parkera inte produkten på en sluttning med gräs när du kontrollerar parkeringsbromsen.

2. Tryck ned parkeringsbromspedalen (1).
3. Tryck på och håll ned spärrknappen (2) och släpp upp parkeringsbromspedalen medan knappen hålls intryckt.

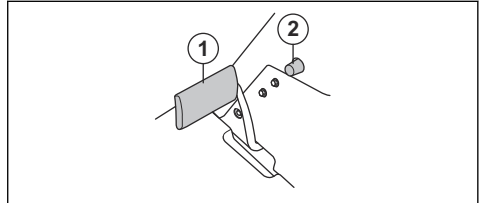

4. Om produkten börjar röra sig ska du låta en godkänd serviceverkstad justera parkeringsbromsen.
5. Tryck på parkeringsbromspedalen igen för att lossa parkeringsbromsen.

Byta bränslefilter

1. Öppna motorkåpan för att komma åt bränslefiltret.
2. Flytta bort slangklämmorna från bränslefiltret med en plattång.

3. Dra loss bränslefilteret från slangändarna.

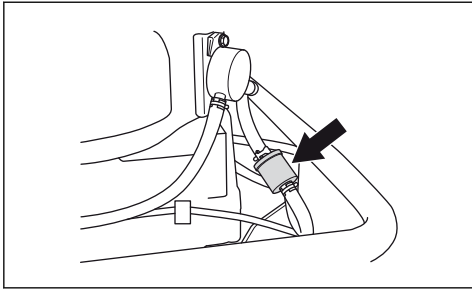

4. Tryck in det nya bränslefilteret i slangändarna. Applicera flytande rengöringsmedel på bränslefilterets ändar för att göra anslutningen enklare.
5. Tryck slangklämmorna mot bränslefilteret.

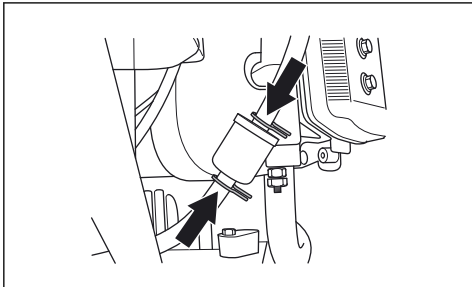

Rengöra och byta luftfilter

1. Öppna motorkåpan.
2. Lossa vreden som håller fast filterkåpan och lyft bort kåpan.

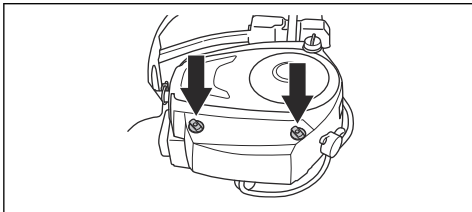

3. Lyft änden av luftfiltret och ta bort det.

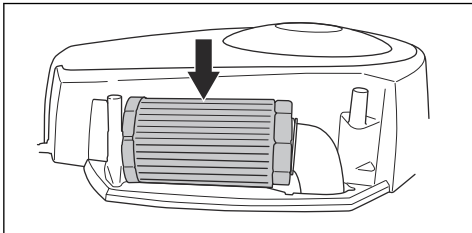

4. Slå pappersfiltret mot en hård yta för att rengöra det. Använd inte tryckluft.
5. Om pappersfiltret inte blir rent byter du ut det.

6. Sätt tillbaka luftfiltret på luftslangen.

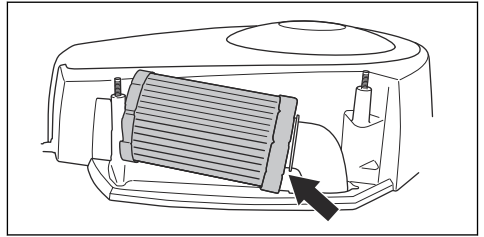

7. Tryck in luftfiltret så att det hamnar rätt.

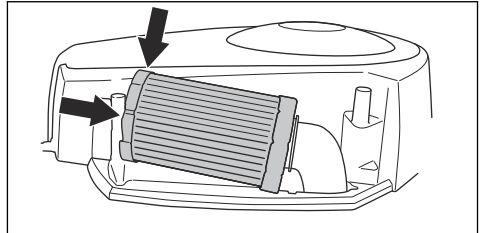

8. Montera luftfilterkåpan och dra åt vreden.

Inspektera och byta tändstiftet

1. Öppna motorkåpan.
2. Dra loss tändkabelskon och rengör kring tändstiftet.
3. Ta bort tändstiftet med en $\frac{5}{8}$ " (16 mm) tändstiftshylsa.
4. Undersök tändstiftet. Byt ut det om elektroderna är rundbrända eller om isolatorn är sprucken eller skadad. Om tändstiftet inte är skadat ska du rengöra det med en stålborste.
5. Mät elektrodavståndet och se till att det är korrekt. Se *Tekniska data* på sida 29.

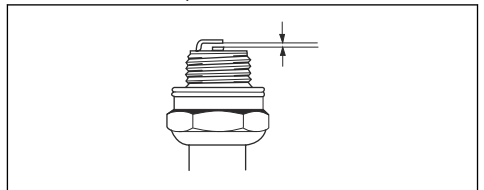

6. Böj sidelektroden för att justera elektrodavståndet.
7. Sätt tillbaka tändstiftet och vrid det för hand tills den ligger an mot tändstiftssätet.
8. Dra åt tändstiftet med tändstiftshylsan tills brickan sammanpressas.
9. Dra åt ett använt tändstift $\frac{1}{8}$ varv mer, och ett nytt tändstift $\frac{1}{4}$ varv mer.



OBSERVERA: Tändstift som inte är korrekt åtdragna kan orsaka motorskada.

10. Sätt tillbaka tändkabelskon.



OBSERVERA: Försök inte att starta motorn med borttaget tändstift eller lossad tändkabel.

Byta huvudsäkringen

Utlöst säkring indikeras med att bygeln är avbränd.

1. Ta bort motorkåpan. Huvudsäkringen är i en hållare framför batteriet.
2. Dra säkringen ur hållaren.

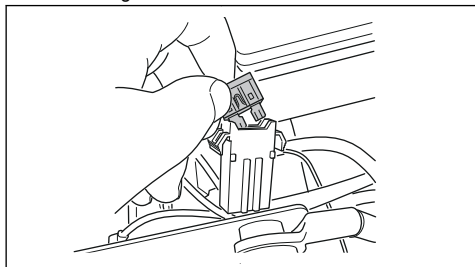

3. Byt ut den utlösta säkringen mot en ny säkring av samma typ, flatslottsbygel 15 A.
4. Sätt tillbaka kåporna.

Om huvudsäkringen går igen en kort stund efter att du bytt ut den beror det på kortslutning. Reparera kortslutningen innan du använder produkten igen. Låt en godkänd serviceverkstad hjälpa dig.

Ladda batteriet

- Ladda batteriet om det är för svagt för att starta motorn.
- Använd en standardbatteriladdare.



OBSERVERA: Använd inte en boost-laddare eller en startbooster. Detta orsakar skador på produktens elsystem.

- Koppla alltid ur laddaren innan du startar motorn.

Nödstarta motorn

Om batteriet är för svagt för att starta motorn kan du använda startkablar för att göra en nödstart. Denna produkt har ett 12 V-system med negativ jord. Den produkt som används för nödstart måste också ha ett 12 V-system med negativ jord.

Ansluta startkablar



VARNING: Risk för explosion på grund av explosiv gas som kommer från batteriet. Anslut inte den negativa polen på det fulladdade batteriet till eller nära den negativa polen på det svaga batteriet.



OBSERVERA: Använd inte produktens batteri för att starta andra fordon.

1. Ta bort motorkåpan.
2. Ta bort kåpan på batterilådan.
3. Anslut den ena änden av den röda kabeln till den POSITIVA polen (+) på det svaga batteriet (A).

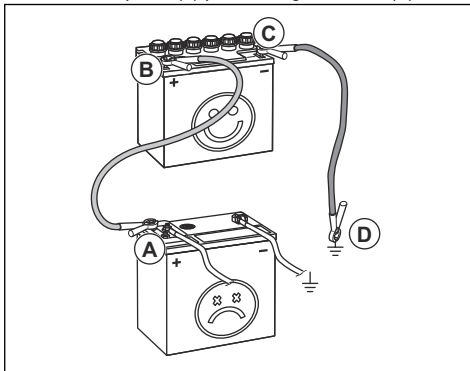

4. Anslut den andra änden av den röda kabeln till den POSITIVA polen (+) på det fulladdade batteriet (B).



VARNING: Kortslut inte den röda kabelns ändrar mot chassit.

5. Anslut ena änden av den svarta kabeln till den NEGATIVA polen (-) på det fulladdade batteriet (C).
6. Anslut den andra änden av den svarta kabeln till en JORDPUNKT (D), på avstånd från bränsletanken och batteriet.
7. Sätt tillbaka kåporna.

Ta bort startkablar

Notera: Ta bort startkablar i omvänd ordning.

1. Ta bort den SVARTA kabeln från chassit.
2. Ta bort den SVARTA kabeln från det fulladdade batteriet.
3. Ta bort den RÖDA kabeln från de två batterierna.

Luftryck

Rätt däcktryck är 60 kPa (0,6 bar/8,5 PSI) för alla 4 däck.

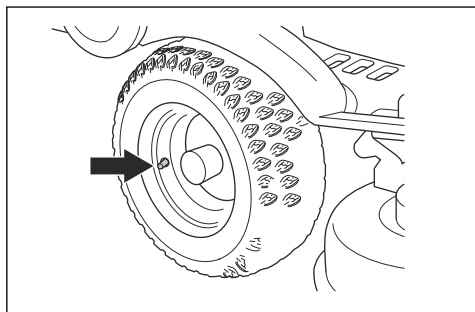

Sätta klippaggregatet i serviceläge

1. Se steg 1–8 i *Ta bort klippaggregatet på sida 11*.
2. Håll i klippaggregats framkant med båda händerna och dra framåt tills det stannar.

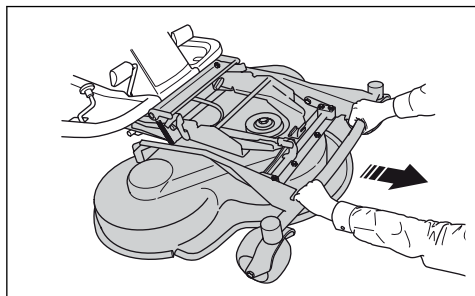

3. Lyft upp klippaggregatet till vertikalt läge tills ett klick hörs. Klippaggregatet låses automatiskt i vertikalt läge.

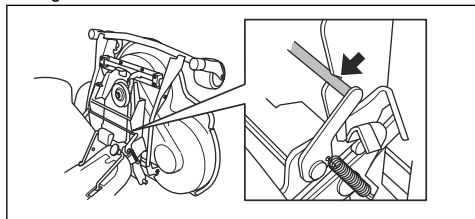

Sätta klippaggregatet i klippläge

1. Håll i klippaggregats framkant med vänster hand.

2. Lossa låset med höger hand.

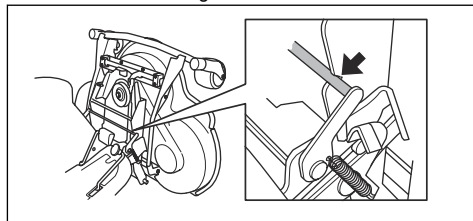

3. Fäll ned klippaggregatet och skjut in det tills det tar stopp.



OBSERVERA: Drivremmen kan fastna under klippaggregatet. Dra i drivremsslingan i remhållaren innan du trycker in klippaggregatet.

4. Lyft klipphöjdsstaket från hållaren och sätt det i hålet.

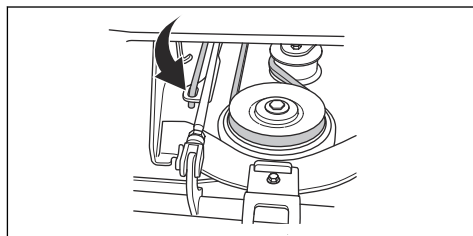

5. Placera drivremmen runt drivhjulen. Se till att remmen hamnar på rätt sida om spännrullen.

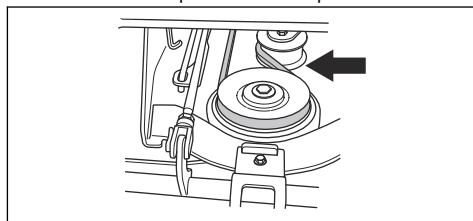

6. Placera fjädern i fjäderhållaren.

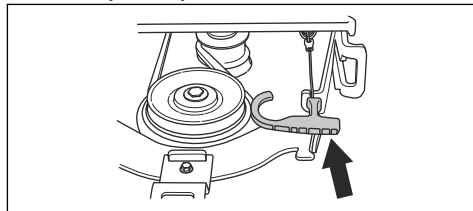

7. Sätt fast frontkåpan.
8. Ställ in klipphöjdspaken på något av lägena 1-10.

Inspektera och justera marktrycket från klippaggregatet

Ett korrekt marktryck gör att klippaggregatet rör sig längs ytan, men inte trycker för hårt mot den.

1. Se till att lufttrycket i däcken är 60 kPa (0,6 bar/ 9,0 PSI).
2. Parkera produkten på en plan yta.
3. Sänk ned klippaggregatet till klippläge.
4. Placera en badrumsvåg under klippaggregatets framkant.

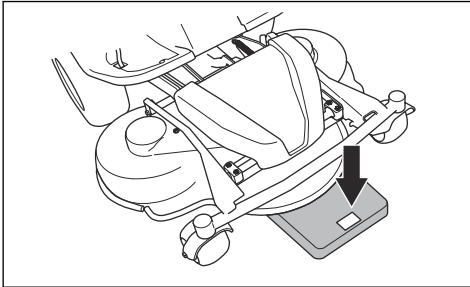

5. För att se till att det inte är någon belastning på stödhjulen ska du placera en tråkloss mellan ramen och badrumsvågen.
6. För att justera marktrycket ska du vrida justerskruvarna som sitter bakom framhjulen på höger och vänster sida.
7. Vrid skruvarna åt höger eller vänster tills marktrycket är mellan 12 och 15 kg (26,5–33 lb).

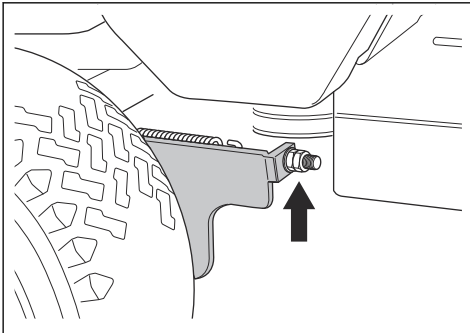

Kontrollera klippaggregatets parallellitet

1. Se till att lufttrycket i däcken är 60 kPa (0,6 bar/ 9,0 PSI).
2. Parkera produkten på en plan yta.
3. Sänk ned klippaggregatet till klippläge.

4. Mät avståndet mellan underlaget och klippaggregatets kanter, framtill och baktill. Se till att den bakre kanten är 4–6 mm (1/5 tum) högre än framkanten.

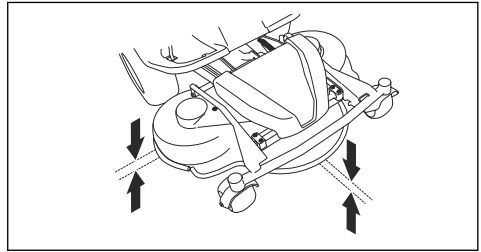

Justera klippaggregatets parallellitet

1. Ta bort frontkåpan och höger stänkskärm.
2. Ta bort skruvarna som håller fast remskyddet och lyft bort remskyddet.

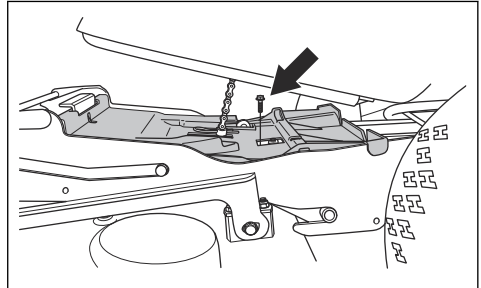

3. Lossa parallellstagets muttrar.

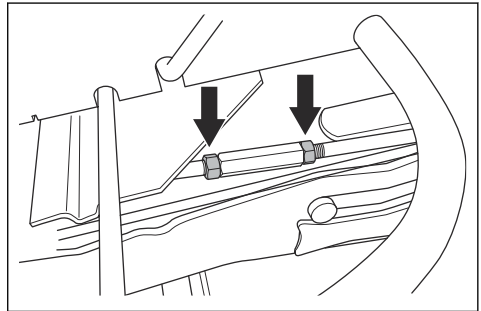

4. Vrid parallelstaget för att förlänga staget eller göra det kortare. Förläng staget för att lyfta kåpens bakkant. Gör staget kortare för att sänka kåpens bakkant.

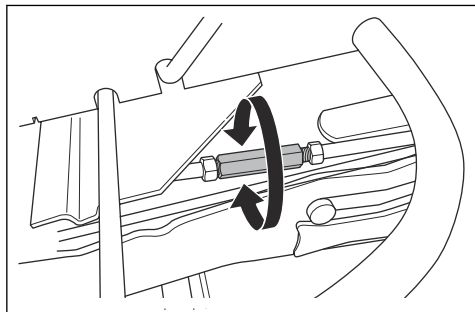

5. Dra åt muttrarna på parallelstaget när justeringen är klar.
6. Montera remskyddet och dra åt skruvarna.
7. Montera höger skärm och frontkåpan.

Ta bort BioClip-pluggen

- Ta bort BioClip-pluggen för att på ett Combi-klippaggregat byta från BioClip till bakre gräsutkast.

Ta bort och montera BioClip-pluggen på klippaggregaten Combi 103 och 112

1. Sätt klippaggregatet i serviceläge.
2. Ta bort de tre skruvarna som håller fast BioClip-pluggen och ta bort pluggen.

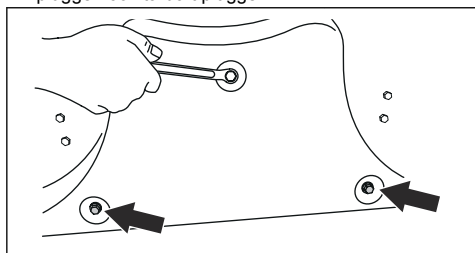

3. Fäst tre M8x15 mm-skruvar i skruvhålen för BioClip-pluggen för att förhindra skador på gängorna.
4. Sätt tillbaka klippaggregatet i klippläge.
5. Fäst BioClip-pluggen i omvänd ordning.

Ta bort och montera BioClip-pluggen på klippaggregatet Combi 94

1. Sätt klippaggregatet i serviceläge.

2. Lossa vredet, ta bort bultarna som håller fast BioClip-pluggen och ta bort pluggen.

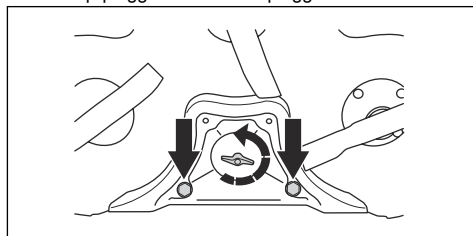

3. Sätt tillbaka klippaggregatet i klippläge.
4. Fäst BioClip-pluggen i omvänd ordning.

Inspektera knivarna



OBSERVERA: Skadade eller felaktigt balanserade knivar kan orsaka skador på produkten. Byt ut skadade knivar. Låt en godkänd serviceverkstad hjälpa dig att slipa och balansera slöa knivar.

1. Sätt klippaggregatet i serviceläge.
2. Titta på knivarna för att se om de är skadade och om det är nödvändigt att slipa dem.

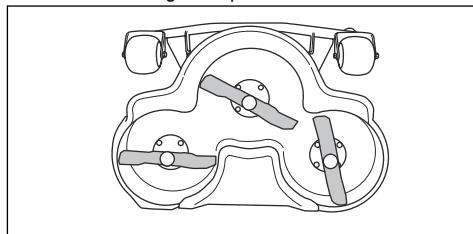

3. Dra åt knivbultarna med ett åtdragningsmoment på 45–50 Nm.

Byta knivar

1. Sätt klippaggregatet i serviceläge.
2. Läs kniven med en träklots.

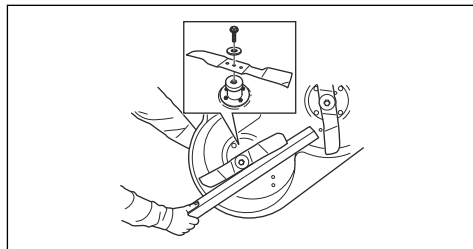

3. Lossa och ta bort knivbulten, brickorna och kniven.
4. Montera den nya kniven med de vinklade ändarna i klippaggregatets riktning.



WARNING: Felaktig knivtyp kan göra att föremål matas ut från klippaggregatet och orsaka allvarliga skador. Använd endast de knivar som anges i *Tekniska data* på sida 29.

5. Fäst kniven, brickan och bulten. Dra åt bulten med ett åtdragningsmoment på 45–50 Nm.

Kontrollera motorns oljenivå

1. Parkera produkten på plan mark och stäng av motorn.
2. Öppna motorkåpan.
3. Lossa mätstickan och dra upp den.

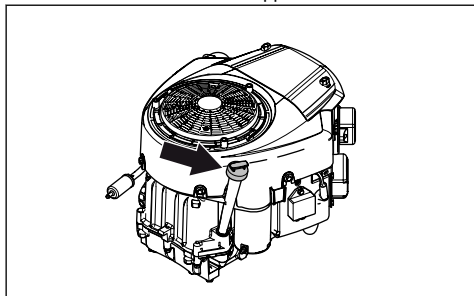

4. Torka av oljan från mätstickan.
5. För in mätstickan igen och dra åt den.
6. Lossa och dra ut mätstickan och läs av oljenivån.
7. Oljenivån ska ligga mellan markeringarna på mätstickan. Om nivån är nära ADD-markering ska du fylla på olja till FULL-markeringen.

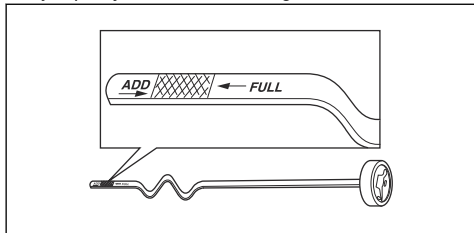

8. Fyll på olja i samma hål som mätstickan sitter i. Fyll på olja långsamt. Blanda inte olika oljetyper.
9. Dra åt mätstickan ordentligt innan motorn startas. Starta och låt motorn gå på tomgång ca 30 sekunder. Stoppa motorn. Vänta 30 sekunder och kontrollera oljenivån igen.

Byta motorolja och oljefiltret

Om motorn är kall låter du motorn vara igång i 1–2 minuter innan du tappar ur motoroljan. Det gör att motoroljan är varm och lättare att tömma ur.



WARNING: Kör inte motorn i mer än 1–2 minuter innan du tappar ur motoroljan. Motoroljan blir mycket varm och kan orsaka brännskador. Låt motorn svalna innan du tappar ur motoroljan.



WARNING: Om du spiller olja på huden rengör du med tvål och vatten.

1. Öppna plastlocken i änden på avtappningspluggen.

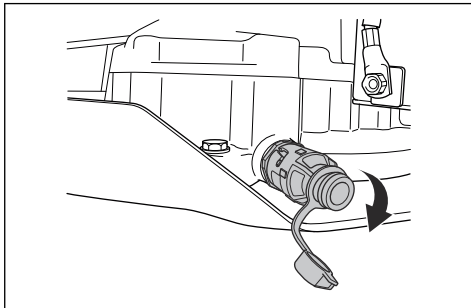

2. Det blir lättare att tappa ur oljan utan att spilla om du exempelvis kopplar en plastslang till änden på avtappningspluggen.
3. Placera ett kärl under avtappningspluggen.
4. Ta bort mätstickan.
5. Vrid avtappningspluggen motsols och dra ut för att öppna den.

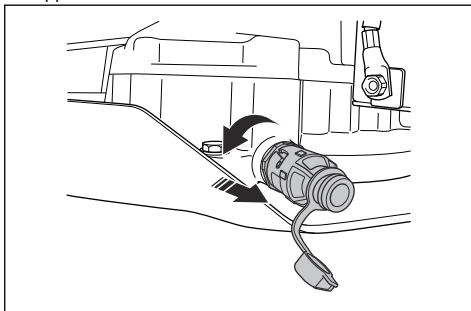

6. Låt oljan rinna ut i kärlet.
7. Tryck in avtappningspluggen och vrid den medurs för att stänga den.
8. Ta bort plastslangen och sätt tillbaka locket på avtappningspluggen.

9. Vrid oljefiltret moturs för att ta bort det.

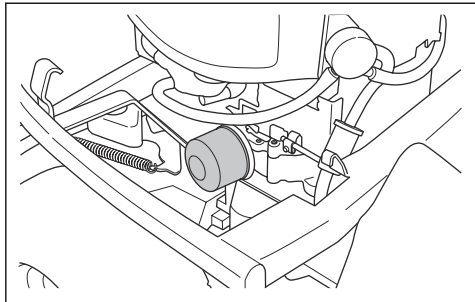

10. Smörj lätt på det nya oljefiltrets gummipackning med ny olja.
11. Sätt fast oljefiltret genom att vrida det medurs för hand tills gummipackningen är på plats, dra sedan åt ett halvt varv till.
12. Fyll på ny olja enligt anvisningarna i *Kontrollera motorns oljenivå på sida 24*.
13. Starta motorn och låt den gå i 3 minuter.
14. Stäng av motorn och se till att oljefiltret inte läcker.
15. Fyll på olja för att kompensera för den olja som ryms i det nya oljefiltret.

Notera: Se *Kassering på sida 28* om du vill ha mer information om hur du säkert kasserar använd motorolja.

Kontrollera transmissionens oljenivå

1. Ta bort de två skruvarna, en på varje sida, och lyft bort transmissionskåpan.

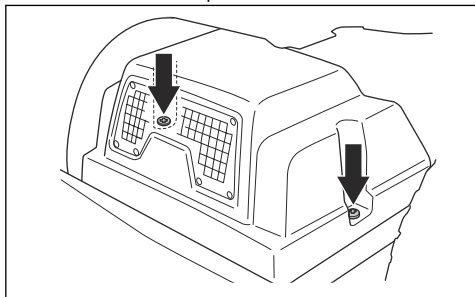

2. Kontrollera att oljenivån i transmissionsoljetanken är mellan de två horisontella linjerna på tanken.

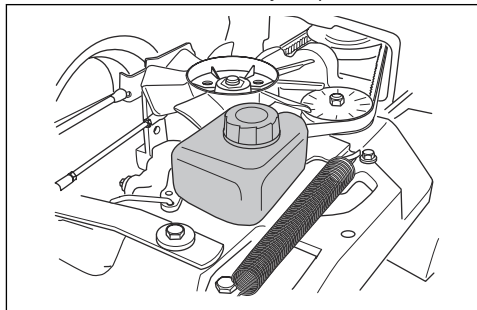

3. Fyll på motorolja om oljenivån ligger under den nedre linjen, men fyll inte över den översta linjen.

Notera: Se *Tekniska data på sida 29* för rekommenderad olja för Rider 318 och Rider 320 AWD. Rider 320 AWD måste ha en syntetisk olja.

Smörja remsträckaren

Remsträckaren måste smörjas regelbundet med molybdendisulfidfett av god kvalitet.

1. Ta bort de 2 skruvarna som håller remskyddet på plats och lyft bort det.

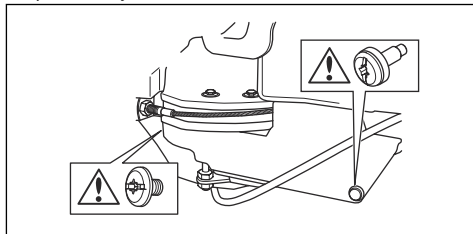

2. Smörj med fettspruta, 1 nippel från höger sida under det nedre remhjulet, tills fett tränger fram.

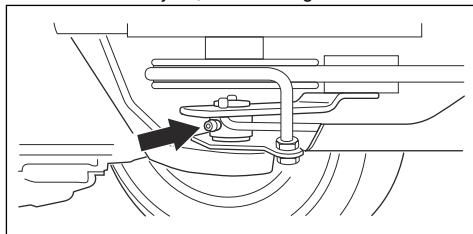

3. Montera remskyddet och dra åt de 2 skruvarna.

Felsökning

Felsökningsschema

Om du inte hittar en lösning på ditt problem i den här användarhandboken ska du prata med din Husqvarna serviceverkstad.

Problem	Orsak
Startmotorn drar inte runt motorn	Parkeringsbromsen är inte ilagd. Se <i>Lägga i och lossa parkeringsbromsen på sida 14.</i>
	Lyftspaken till klippaggregatet är i klippläge. Se <i>Säkerhetskrets på sida 8.</i>
	Huvudsäkring är trasig. Se <i>Byta huvudsäkring på sida 20.</i>
	Tändningslåset är defekt.
	Anslutningen mellan kabeln och batteriet är dålig. Se <i>Batterisäkerhet på sida 9.</i>
	Batteriet är för svagt. Se <i>Ladda batteriet på sida 20.</i>
	Startmotorn är defekt.
Motorn startar inte när startmotorn drar runt motorn	Bränsle saknas i bränsletanken. Se <i>Fylla på bränsle på sida 12.</i>
	Tändstiftet är defekt.
	Tändkabeln är defekt.
	Det finns smuts i förgasare eller bränsleledning.
Motorn går ojämnt	Tändstiftet är defekt.
	Förgasaren är felaktigt inställd.
	Lufffiltret är igensatt. Se <i>Rengöra och byta lufffilter på sida 19.</i>
	Bränsletankens ventilation är igensatt.
	Det finns smuts i förgasare eller bränsleledning.
Motorn har uppenbarligen ingen ström	Lufffiltret är igensatt. Se <i>Rengöra och byta lufffilter på sida 19.</i>
	Tändstiftet är defekt.
	Det finns smuts i förgasare eller bränsleledning.
	Gasvajern är felaktigt justerad.
Transmissionen har inte tillräckligt med ström	Transmissionens kylflutintag eller kylflänsar är igensatta.
	Fläkten på transmissionen är skadad.
	Det finns ingen olja i transmissionen eller oljenivån är för låg. Se <i>Kontrollera transmissionens oljenivå på sida 25.</i>
Batteriet laddas inte	Batteriet är defekt. Se <i>Batterisäkerhet på sida 9.</i>
	Anslutningen vid kabelkontaktarna på batteripolerna är dålig. Se <i>Batterisäkerhet på sida 9.</i>

Problem	Orsak
Vibrationer känns i produkten	Knivarna är lösa. Se <i>Inspektera knivarna på sida 23</i> .
	En eller flera av knivarna är obalanserade. Se <i>Inspektera knivarna på sida 23</i> .
	Motorn sitter löst.
Klippresultatet är otillfredsställande	Knivarna är slöa. Se <i>Inspektera knivarna på sida 23</i> .
	Gräset är långt eller vått. Se <i>Få ett bra klippresultat på sida 15</i> .
	Klippaggregatet är skevt.
	Det finns en gräsblockeri i klippaggregatet. Se <i>Rengöra produkten på sida 17</i> .
	Däcktrycket är olika på höger och vänster sida. Se <i>Luftryck på sida 21</i> .
	Produkten drivs vid en för hög hastighet. Se <i>Få ett bra klippresultat på sida 15</i> .
	Motorns varvtal är för lågt. Se <i>Få ett bra klippresultat på sida 15</i> .
Drivremmen slirar.	

Transport, förvaring och kassering

Transport

- Produkten är tung och kan orsaka krosskador. Var försiktig när du lastar den på eller av en bil eller ett släp.
- Använd ett godkänt släp för transport av produkten.
- Kontrollera att du har kunskaper om lokala vägtrafikbestämmelser före transport av produkten på ett släp eller på vägar.

Placera produkten på ett släp för säker transport



WARNING: Parkeringsbromsen räcker inte för att låsa fast produkten vid transport. Sätt fast produkten ordentligt på släpet.

Utrustning: 2 godkända spännband och 4 kilformade hjulklossar.

1. Aktivera parkeringsbromsen.
2. Sätt fast spännband runt ram eller bakvagn.
3. Dra åt spännbanden i riktning mot släpets front och ände för att säkra produkten.
4. Placera hjulklossarna framför och bakom bakhjulen.

Bogsera produkten

Produkten är utrustad med hydrostatisk transmission. För att undvika skador på transmissionen ska produkten endast bogseras korta sträckor och i låg hastighet.

Inaktivera transmissionen när du bogserar. Se *Aktivera och avaktivera drivsystemet på sida 13*.

Förvaring

Förbered produkten för förvaring i slutet av säsongen och innan mer än 30 dagars förvaring. Om bränsle får ligga i bränsletanken under mer än på 30 dagar kan klubbiga partiklar blockera förgasaren. Det påverkar motorns funktion negativt.

För att undvika klubbiga partiklar under förvaring ska du tillsätta en stabilisator. Om alkylatbensin används behövs ingen stabilisator. Om du använder vanlig bensin ska du inte ändra till alkylatbensin. Det kan göra så att känsliga gummidetaljer blir hårda. Tillsätt stabilisator till bränslet i bränsletanken eller i den behållare som används för förvaring. Använd alltid det blandningsförhållande som anges av tillverkaren. Kör motorn i minst 10 minuter efter tillsats av stabilisator tills det rinner ut i förgasaren.



WARNING: Förvara inte produkten med bränsle i tanken inomhus eller på platser med dåligt luftflöde. Det finns risk för brand om bränsleångor kommer i kontakt med öppen eld, gnistor eller en pilotlåga, som i en värmepanna, varmvattentankar, torktumlare osv.



WARNING: Ta bort gräs, löv och annat lättantändligt material från produkten för att minska risken för brand. Låt produkten svalna innan du lämnar den i förvaring.

- Rengör produkten, se *Rengöra produkten på sida 17*. Reparera eventuella lackskador för att undvika korrosion.

- Inspektera produkten med avseende på slitna eller skadade delar och dra åt eventuella lösa skruvar och muttrar.
- Ta bort batteriet. Rengör, ladda och förvara det svalt.
- Byt motorolja, och kassera spillojan.
- Töm bensintanken. Starta motorn och kör den tills det inte finns något kvarvarande bränsle i förgasaren.

Notera: Töm inte bränsletanken och förgasaren om du har tillsatt en stabilisator.

- Ta bort pluggarna och håll cirka en matsked motorolja i varje cylinder. Dra runt motorn manuellt för att fördela oljan, och sätt tillbaka pluggarna.
- Smörj alla smörjnipplar, leder och axlar.
- Förvara produkten på en ren och torr plats och täck över den för mer skydd.
- Ett skycke för skydd av produkten vid förvaring eller transport finns tillgängligt hos återförsäljaren.

Kassering

- Använd motorolja, frostskyddsmedel osv. är farligt och får inte kastas på marken eller i naturen. Kassera alltid använda kemikalier vid ett servicecenter eller på lämplig anvisad plats.
- När produkten är utsliten och inte längre används ska du skicka tillbaka den till återförsäljaren eller något annat ställe för återvinning.
- Var försiktig med olja, oljefilter, bränsle och batterier på grund av eventuella effekter på miljön. Följ lokala återvinningsbestämmelser och tillämpliga förordningar.
- Kasta inte batteriet som hushållsavfall.
- Skicka batteriet till en Husqvarna serviceverkstad eller kassera det på en anvisad plats för förbrukade batterier.

Tekniska data

Tekniska data

	Rider 318	Rider 320 AWD
Dimensioner		
Längd utan klippaggregat, mm	2028	2013
Bredd utan klippaggregat, mm	883	883
Höjd, mm	1165	1165
Vikt utan klippaggregat, med tomma tankar, kg	226	224
Hjulbas, mm	887	887
Spårvidd fram, mm	712	712
Spårvidd bak, mm	627	627
Däckdimensioner	16 × 6,50 × 8	16 × 6,50 × 8
Lufttryck, bak – fram, kPa/bar/PSI	60/0,6/8,5	60/0,6/8,5
Max. lutning, grader °	10	10
Motor		
Fabrikat / Modell	Briggs & Stratton/M31 Endurance 4175	Briggs & Stratton/M31 Endurance 4195
Nominell motoreffekt, kW ¹	9,6	10,5
Slagvolym, cm ³	500	500
Max. motorvarvtal, r/min	2 900	2 900
Bränsle, minsta oktantal blyfri	85	85
Tankvolym, liter	12	12
Olja	Klass SF, SG, SH eller SJ SAE40, SAE30, SAE10W-30, SAE10W-40 eller SAE5W-20	Klass SF, SG, SH eller SJ SAE40, SAE30, SAE10W-30, SAE10W-40 eller SAE5W-20
Oljevolym inkl. filter, liter	1,4	1,4
Oljevolym exkl. filter, liter	1.2	1.2
Startmotor	Elstart 12 V	Elstart 12 V
Transmission		
Varumärke	Tuff Torq	Tuff Torq
Modell	K46H	K574A/KTM10LB
Olja, klass SF-CC	SAE 10 W/40	SAE 10 W/50 Syntet
Elsystem		

¹ Motorns angivna märkeffekt är medelvärde för nettoeffekten (vid det specificerade varvtalet) hos en typisk produktionsmotor för den motormodell som mätts enligt SAE-standard J1349/ISO1585. Massproducerade motorer kan avvika från detta värde. Den faktiska effekten hos den motor som är installerad i slutprodukten kommer att bero på driftshastigheten, omgivningens egenskaper och andra faktorer.

	Rider 318	Rider 320 AWD
Typ	12 V, negativ jord	12 V, negativ jord
Batteri	12 V, 24 Ah	12 V, 24 Ah
Tändstift	EMS PLATINUM	EMS PLATINUM
Elektrodstånd, mm	0,75/0,030	0,75/0,030
Bulleremissioner²		
Ljudeffektnivå, uppmätt dB(A)	98	98
Ljudeffektnivå, garanterad dB(A)	99	99
Ljudnivåer³		
Ljudtrycksnivå vid användarens öra, dB(A)	84	84
Vibrationsnivåer⁴		
Vibrationsnivå i ratten, m/s ²	2,7	2,7
Vibrationsnivå i sätet, m/s ²	0,5	0,5
Klippaggregat		
Typ	Combi 94	Combi 94
	Combi 103	Combi 103
	Combi 112	Combi 112

Klippaggregat	Combi 94	Combi 103	Combi 112
Klippbredd, mm	940	1 030	1 120
Klipphöjd, 10 lägen, mm	25–75	25–75	25–75
Vikt, kg	39	48	54
Knivlängd, mm	358	388	420
Kniv			
Artikelnummer	579 65 25-10	504 18 82-10	504 18 81-10



WARNING: Att använda ett klippaggregat som inte är godkänt för produkten kan leda till att föremål matas ut med hög hastighet

och kan orsaka allvarliga skador. Använd inte andra typer av klippaggregat än angivet i den här användarhandboken.

² Emission av buller till omgivningen uppmätt som ljudeffekt (L_{WA}) enligt EG-direktiv 2000/14/EG.

³ Ljudtrycksnivå enligt SS-EN ISO 5395. Redovisade data för ljudtrycksnivå har ett typiskt spridningsmått (standardavvikelse) på 1,2 dB(A).

⁴ Vibrationsnivå enligt SS-EN ISO 5395. Redovisade data för vibrationsnivå har ett typiskt statistiskt spridningsmått (standardavvikelse) på 0,2 m/s² (ratt) samt 0,8 m/s² (säte).

Service

Service

Gör en årlig kontroll hos en auktoriserad serviceverkstad för att kontrollera att produkten fungerar säkert och på bästa sätt under högsäsongen. Den bästa tiden för service eller översyn av produkten är under lågsäsong.

När du skickar en beställning av reservdelar ska du ange information om inköpsår, modell, typ och serienummer.

Använd alltid originalreservdelar.

Garanti

Transmissionsgaranti

Gäller endast Rider 320 AWD.

Transmissionsgarantin gäller bara om kontroller görs av fram- och bakhjulens rotationshastighet enligt underhållsschemat. För att undvika skador på transmissionssystemet ska du låta en auktoriserad serviceverkstad justera det. Se angivna tabellvärden i verkstadshandboken.

EG-försäkran om överensstämmelse

EG-försäkran om överensstämmelse

Husqvarna AB, SE-561 82 Huskvarna, Sverige, tel: +46-36-146500, försäkrar härmed att **Husqvarnas åkgräsklippare Rider 318 och Rider 320 AWD** från 2014 års serienummer och framåt (året anges tydligt på typskylten följt av ett serienummer) motsvarar föreskrifterna i RÅDETS DIREKTIV:

- av den 17 maj 2006 "angående maskiner" **2006/42/EG**
- av den 26 februari 2014 "angående elektromagnetisk kompatibilitet" **2014/30/EU**
- av den 8 maj 2000 "angående emission av buller i miljön" **2000/14/EG**

Information angående bulleremissioner och klippbredd, se Tekniska Data.

Följande harmoniserade standarder har tillämpats:

EN ISO 12100-2, EN ISO 5395-1, EN ISO 5395-3

Om inte annat anges är ovan angivna standarder de senast offentliggjorda versionerna.

Anmält organ: **0404, SMP Svensk Maskinprovning AB, Box 7035, SE-750 07 Uppsala** har utfärdat rapporter om bedömning av överensstämmelse enligt bilaga VI till RÅDETS DIREKTIV av den 8 maj 2000 angående emissioner av buller till omgivningen, 2000/14/EG.

Certifikaten har nummer: 01/901/145, 01/901/146

Huskvarna, 2017-09-30



Claes Losdal, utvecklingschef/trädgårdsprodukter
(auktoriserad representant för Husqvarna AB samt ansvarig för tekniskt underlag)

Indhold

Indledning.....	33	Transport, opbevaring og bortskaffelse.....	58
Sikkerhed.....	37	Tekniske data.....	60
Montering.....	41	Service.....	62
Drift.....	44	Garanti.....	62
Vedligeholdelse.....	47	EU-overensstemmelseserklæring.....	63
Fejlfinding.....	57		

Indledning

Eftersyn forud for levering og varenumre

kopi af dokumentet for eftersyn forud for levering fra din forhandler.

Bemærk: Der er udført eftersyn forud for levering på dette produkt. Sørg for, at du modtager en underskrevet

Serviceværkstedets kontaktoplysninger:	
Denne brugsanvisning hører til produktet med varenummer/serienummer:	
/	
Motor:	
Gearkasse:	

Produktbeskrivelse

Rider 318 og Rider 320 AWD er havetraktorer. Pedaler til kørsel fremad og bagud lader brugeren justere hastigheden uden problemer. En timetæller viser, hvor mange timer operatøren har brugt produktet. Rider 320 AWD har firhjulstræk (AWD). Rider 318 og Rider 320 AWD bruges med Combi-klippedæk med BioClip.

Anvendelsesformål

Produktet er fremstillet til græsslåning på åbne og plane arealer i beboelsesområder og haver. Montér andet,

valgfrit tilbehør for at bruge produktet til andre opgaver. Tal med din Husqvarna-forhandler for at få flere oplysninger om, hvilket tilbehør der er tilgængeligt.

Forsikring af dit produkt

Sørg for, at dit nye produkt er dækket af forsikringen. Tal med forsikringselskabet, hvis du er i tvivl. Vi anbefaler en fuldt dækkende forsikring, der omfatter tredjepart, brand, skade, tyveri og ansvar.

Produktoversigt

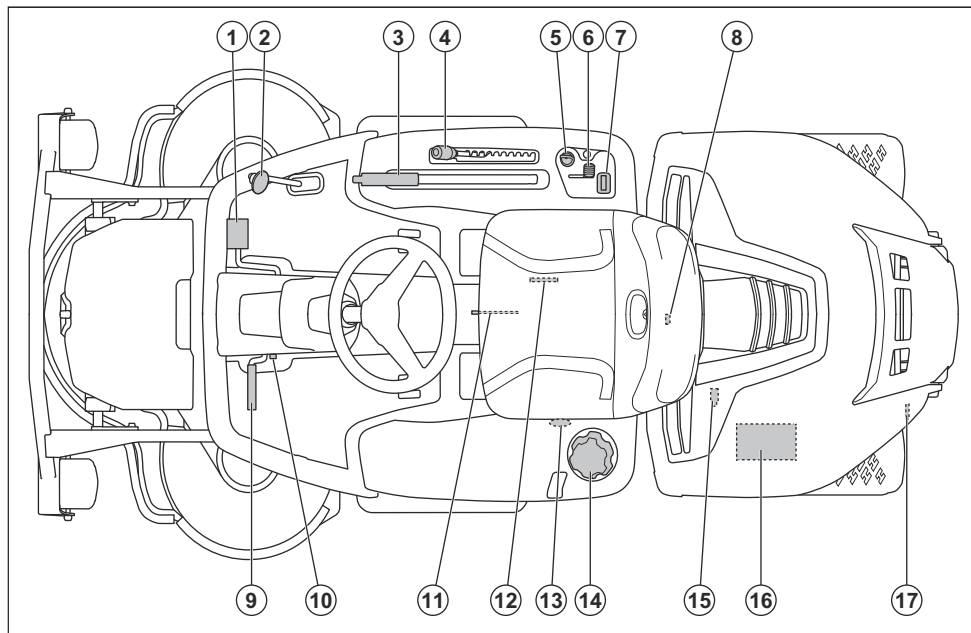

1. Fremadpedal

2. Bakpedal

3. Løftehåndtag til klippeskjoldet

4. Klippehøjdehåndtag

5. Tændingslås

6. Gashåndtag

7. Timetæller

8. Dæksellås

9. Parkeringsbremsepedal

10. Låseknop til parkeringsbremse

11. Sædejustering

12. Typeskilt

13. Håndtag til aktivering eller deaktivering af drevet på forakslen, Rider 320 AWD

14. Brændstoftankdæksel

15. Olieaftapningsprop

16. Batteri

17. Håndtag til aktivering eller deaktivering af drevet, Rider 318. Håndtag til aktivering eller deaktivering af drevet på bagakslen, Rider 320 AWD

Øversigt over det elektriske system

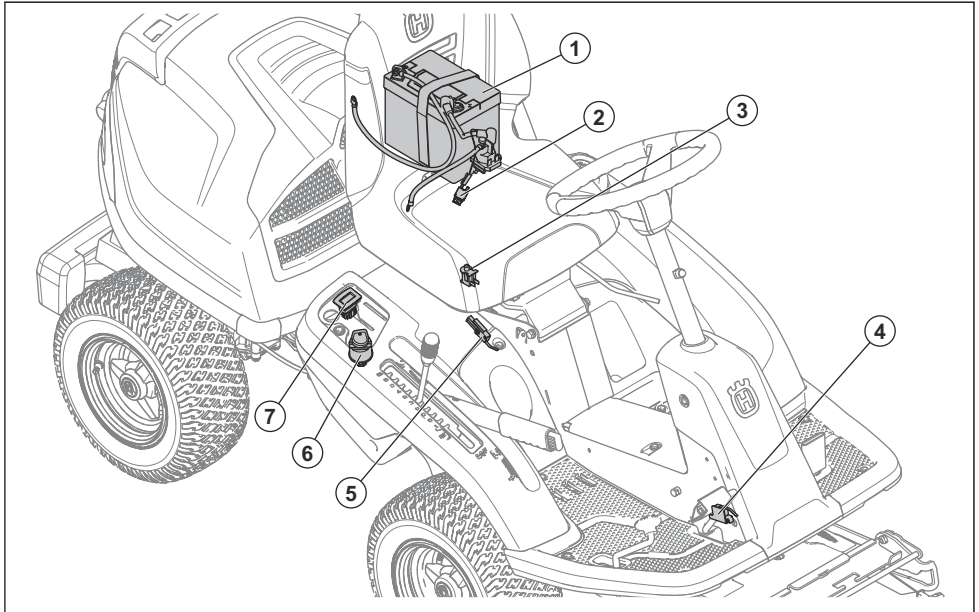

1. Batteri
2. Hovedsikring
3. Sikkerhedsafbryderen til sædet.
4. Microswitch, parkeringsbremse
5. Sikkerhedskontakt til løftehåndtaget
6. Tændingslås
7. Timetæller

Sikkerhedsafbryder ved sæde

Sædets sikkerhedsafbryder starter sikkerhedskredsløbet, når føreren rejser sig fra sædet. Motoren og drevet til knivene standser, hvis knivene er aktiveret, eller hvis parkeringsbremsen ikke er aktiveret. Se også *Sikkerhedskredsløb på side 39*.

Timetæller

Timetælleren viser, hvor mange timer motoren har kørt. Tidsperioden med aktiveret tænding, hvor motoren er slukket, registreres ikke. Det sidste ciffer viser tiendedele af en time (6 minutter).

Pedaler til kørsel fremad og bagud

Hastigheden justeres trinløst med to pedaler. Pedal (1) bruges til kørsel fremad, mens pedal (2) bruges til kørsel bagud. Produktet bremses, når pedalerne slippes.

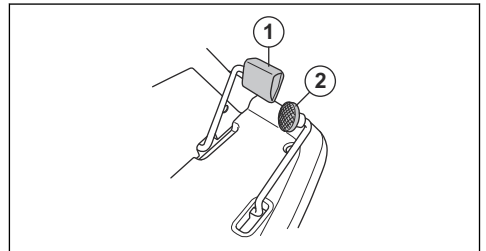

Klippeskjold

De forskellige klippeskjold til dette produkt er Combi-klippeskjold med BioClip. BioClip klipper græsset, så det bliver til gødning. Combi-klippeskjold kan også bruges uden BioClip. Uden BioClip udkastes græsset på bagsiden.

Symboler på produktet



ADVARSEL: Skødesløs eller forkert brug kan resultere i alvorlig skade eller dødsfald hos operatøren eller andre.



Læs brugsanvisningen omhyggeligt igennem, og sørg for at have forstået instruktionerne, inden du bruger produktet.



Roterende knive. Hold kropsdele væk fra dækslet, når motoren er tændt.



Advarsel: roterende dele. Hold kropsdele væk.



Pas på udslyngede genstande og rikolettering.



Brug aldrig produktet, hvis der opholder sig personer og i særdeleshed børn eller dyr i nærheden af det.



Se bag dig, før og mens du kører bagud med produktet.



Slå aldrig græs lige over en skråning. Slå aldrig græs på skråninger, der hælder mere end 10°. Se *Klipning af græs på skråninger på side 40*.



Medtag aldrig passagerer på produktet eller udstyret.



Kør fremad.

N

Frigear.



Kør bagud.



Parkeringsbremse.



Dette produkt er i overensstemmelse med gældende CE-direktiv.



Støjemissioner til omgivelserne i henhold til EF-direktiv. Produktets emission fremgår af kapitlet Tekniske data og af mærkaten.



Brug altid godkendt hørevern.



Stop motoren.

START

Start motoren.



Motorens omdrejningstal - hurtigt.



Motorens omdrejningstal - langsomt.



Brændstof.



Maks. etanol 10 %.



Klippehøjde.



Serviceposition for klippehøjdehåndtaget.



Knivene er aktiveret.



Knivene er deaktiveret.



Serviceposition for klippeskjoldet.



Driftsposition for klippeskjoldet.



Aktivering og deaktivering af drivsystemet.



Oliestand.

Bemærk: Andre symboler/mærkater på produktet henviser til certificeringskrav i visse handelsområder.

Produktansvar

Som nævnt i produktansvarsbestemmelserne hæfter vi ikke for skader forårsaget af vores produkt, hvis:

- produktet er forkert repareret

- produktet er repareret med dele, der ikke er fra producenten eller ikke er godkendt af producenten
- produktet har tilbehør, der ikke er fra producenten eller ikke er godkendt af producenten.

- produktet ikke er repareret på et godkendt servicecenter eller af en godkendt myndighed.

Sikkerhed

Sikkerhedsdefinitioner

Advarsler, forholdsregler og bemærkninger bruges til at pege på særligt vigtige dele af brugsanvisningen.



ADVARSEL: Bruges, hvis føreren udsætter sig selv eller omkringstående personer for risiko for personskade eller dødsfald ved tilsidesættelse af instruktionerne i brugsanvisningen.



BEMÆRK: Bruges, hvis der er risiko for skader på produktet, andre materialer eller det omgivende område ved tilsidesættelse af instruktionerne i brugsanvisningen.

Bemærk: Bruges til at give yderligere oplysninger, der er nødvendige i en given situation.

Generelle sikkerhedsinstruktioner



ADVARSEL: Dette produkt kan skære hænder og fødder af og udslynge genstande. Alvorlig personskade eller dødsfald kan forekomme, hvis du ikke overholder sikkerhedsinstruktionerne.



ADVARSEL: Fortsæt ikke med at bruge et produkt med beskadiget skæreudstyr. Beskadiget skæreudstyr kan udslynge genstande og forårsage alvorlig personskade eller dødsfald. Udskift beskadigede knive med det samme.



ADVARSEL: Dette produkt danner et elektromagnetisk felt under drift. Dette felt kan i nogle tilfælde påvirke aktive eller passive medicinske implantater. For at reducere risikoen for alvorlige eller dødbringende kvæstelser anbefaler vi, at personer med medicinske implantater kontakter deres læge og producenten af det medicinske implantat, før de tager produktet i brug.



ADVARSEL: Læs følgende advarselsinstruktioner, inden du bruger produktet.

- Vær altid forsigtig, og brug din sunde fornuft. Undgå situationer, som du ikke synes, du er tilstrækkeligt kvalificeret til. Hvis du er usikker på driftsprocedurene, efter du har læst brugsanvisningen, skal du kontakte en ekspert, før du fortsætter.
- Læs og forstå brugsanvisningen og anvisningerne på produktet omhyggeligt, inden du starter produktet.
- Lær, hvordan du bruger produktet og dets kontrolfunktioner sikkert, og lær at standse produktet hurtigt.
- Lær at genkende sikkerhedsmærkaterne.
- Hold produktet rent for at sikre, at man tydeligt kan læse alle skilte og mærkater.
- Vær opmærksom på, at føreren er ansvarlig for ulykker, der involverer andre personer eller disses ejendom.
- Der må ikke transporteres passagerer. Produktet må kun bruges af én person.

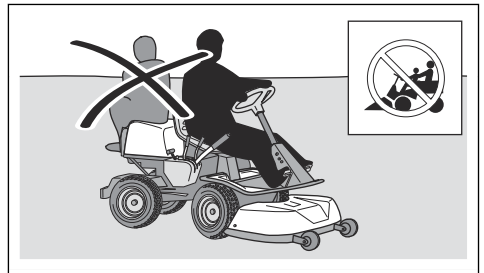

- Efterlad ikke produktet uden opsyn, mens motoren er tændt. Sørg altid for at stoppe knivene, aktivere parkeringsbremsen, stoppe motoren og fjerne tændingsnøglen, inden du efterlader produktet uden opsyn.
- Du må kun bruge produktet i dagslys eller under gode lysforhold. Hold produktet på sikker afstand af huller og andre ujævnheder i terrænet. Hold øje med andre potentielle risici.
- Produktet må ikke anvendes i dårligt vejr, f.eks. tåge, regn, fugtig vej eller steder, hvor der er vådt, hård vind, kraftig kulde, risiko for lynnedslag osv.
- Find og marker sten og andre faste genstande, så du undgår at køre ind i dem.
- Fjern sten, legetøj, ståltråd osv. fra området, da de kan blive fanget af knivene og slynget ud.

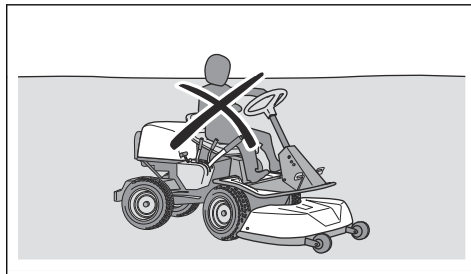
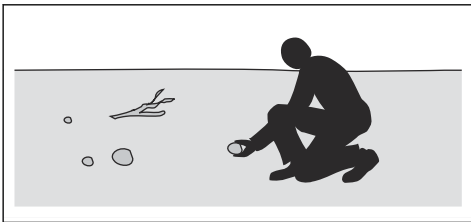

- Lad ikke børn eller andre personer, som ikke er godkendt til at bruge produktet, bruge eller udføre service på det. Lokal lovgivning kan stille krav til brugerens alder.
- Sørg for, at ingen andre opholder sig i nærheden af produktet, når du starter motoren, aktiverer drevet eller begynder at køre med produktet.
- Hold øje med trafikken, hvis du slår græs i nærheden af en vej eller krydser en vej.
- Brug ikke produktet, hvis du er træt, hvis du er påvirket af alkohol, narkotika, medicin eller andet, som kan forringe dit syn, din årvågenhed, din kropskontrol eller din dømmekraft.
- Parker altid produktet på en plan overflade med motoren standset.

Sikkerhedsinstruktioner vedrørende børn



ADVARSEL: Læs følgende advarselsinstruktioner, inden du bruger produktet.

- Der kan opstå alvorlige ulykker, hvis du ikke er på vagt over for børn i nærheden af produktet. Børn kan blive tiltrukket af produktet og græsslæningsarbejdet. Det er højst sandsynligt, at børnene ikke bliver der, hvor du sidst så dem.
- Hold børn væk fra det område, der skal slås. Sørg for, at en voksen er ansvarlig for børnene.
- Hold øje, og stop produktet, hvis børn kommer ind i arbejdsområdet. Vær særlig forsigtig i nærheden af hjørner, buske, træer eller andre genstande, som kan spærre dit udsyn.
- Før og mens du bakker med produktet, skal du se dig bagud og se nedad for at sikre, at der ikke er små børn i nærheden af produktet.
- Lad ikke børn køre med. De kan falde af og komme alvorligt til skade eller forhindre sikker manøvrering af produktet.
- Lad ikke børn betjene produktet.

Sikkerhedsinstruktioner for drift



ADVARSEL: Rør ikke ved motoren eller udstødningssystemet under eller umiddelbart efter brug. Motoren og udstødningssystemet bliver meget varme under driften. Risiko for forbrændinger, brand og skade på ejendom eller omkringliggende områder. Under betjening af produktet skal der holdes afstand til buske og andre genstande.



ADVARSEL: Læs følgende advarselsinstruktioner, inden du bruger produktet.

- Kig altid nedad og bagud, før og mens du kører bagud. Hold øje med store og små hindringer.
- Sænk hastigheden, før du drejer om et hjørne.
- Stands klingerne, når du kører over områder, som ikke skal klippes.



BEMÆRK: Læs følgende instruktioner om forholdsregler, inden du bruger produktet.

- Før brug af produktet skal motorens koldluftindtag renses for græs og snavs. Hvis koldluftindtaget er blokeret, er der risiko for beskadigelse af motoren.
- Kør forsigtigt rundt om sten og andre større genstande og sørg for, at klingerne ikke rammer dem.
- Produktet må ikke bruges, når der køres over genstande. Stop og undersøg produktet og klippeskjoldet, hvis du er kørt over eller ind i en genstand. Udfør reparationer efter behov, inden du genstarter.

Personligt beskyttelsesudstyr



ADVARSEL: Læs følgende advarselsinstruktioner, inden du bruger produktet.

- Brug godkendt personligt beskyttelsesudstyr, når du bruger produktet. Personligt beskyttelsesudstyr udelukker ikke fuldstændigt risikoen for

personskader, men det mindsker graden af skaderne i tilfælde af, at der skulle ske en ulykke. Lad forhandleren hjælpe dig med at vælge det rigtige udstyr.

- Godkendt høreværn skal altid anvendes. Langvarig eksponering for støj kan medføre permanente høreskader.
- Brug altid beskyttelsessko eller -støvler. Tåkapper af stål anbefales. Brug ikke produktet med bare fødder.

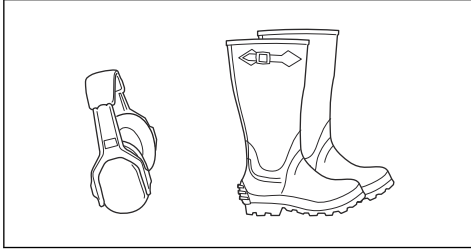

- Bær handsker, når det er nødvendigt, f.eks. ved montering, eftersyn eller rengøring af skæreudstyret.
- Bær ikke løstsiddende tøj, smykker eller andre genstande, der kan blive fanget i bevægelige dele.
- Sørg for at have førstehjælpsudstyr og ildslukker ved hånden.

Sikkerhedsanordninger på produktet



ADVARSEL: Læs følgende advarselsinstruktioner, inden du bruger produktet.

- Brug ikke et produkt med defekte sikkerhedsanordninger. Kontrollér sikkerhedsanordningerne regelmæssigt. Hvis sikkerhedsanordningerne er defekte, skal du henvende dig til dit Husqvarna-serviceværksted.
- Foretag ikke ændringer på sikkerhedsanordninger. Produktet må ikke bruges med defekte eller afmonterede beskyttelsesplader, beskyttelsesdæksler, sikkerhedsafbrydere eller andre sikkerheds-/beskyttelsesanordninger.

Sådan kontrolleres tændingslåsen

- Start og stop motoren for at kontrollere tændingslåsen. Se *Sådan startes motoren på side 45* og *Sådan standses motoren på side 46*.
- Sørg for, at motoren starter, når du drejer tændingsnøglen til START.
- Sørg for, at motoren standser omgående, når du drejer tændingsnøglen til STOP.

Sikkerhedskredsløb

Motoren kan kun startes, når følgende betingelser er opfyldt:

- Klippeskjoldet er løftet, og parkeringsbremsen er aktiveret.

Motoren skal standse i følgende situationer:

- Klippeskjoldet er sænket, og føreren rejser sig fra sædet.
- Klippeskjoldet er løftet, parkeringsbremsen er ikke aktiveret, og føreren rejser sig fra sædet.

For at kontrollere sikkerhedskredsløbet skal du forsøge at starte motoren, mens en af ovenstående betingelser ikke er opfyldt. Sørg for at udbedre situationen, og prøv igen. Udfør denne kontrol dagligt.

Sådan kontrolleres hastighedsbegrænseren

- Slip pedalen til fremadkørsel for at bremse.
- For yderligere bremseeffekt kan du træde pedalen for bagudkørsel ned.
- Sørg for, at pedalerne for kørsel fremad og bagud ikke er blokerede og kan betjenes frit.
- Sørg for, at produktet bremses, når pedalen til fremadkørsel slippes.

Parkeringsbremse



ADVARSEL: Hvis parkeringsbremsen ikke fungerer, kan produktet begynde at bevæge sig og forårsage personskade eller andre skader. Sørg for, at parkeringsbremsen regelmæssigt undersøges og justeres.

Se *Sådan kontrolleres parkeringsbremsen på side 49*.

Lyddæmper

Lyddæmperen sikrer et minimalt støjniveau og sender udstødningsgasserne væk fra føreren.

Brug ikke produktet, hvis lyddæmperen mangler eller er defekt. En defekt lyddæmper øger støjniveauet og risikoen for brand.

Efterse lyddæmperen regelmæssigt for at sikre, at den er monteret korrekt og ikke er beskadiget.



BEMÆRK: Lyddæmperen bliver meget varm under og efter brug, og når motoren kører i tomgang. Vær forsigtig i nærheden af brandfarlige materialer og/eller dampe for at forhindre brand.

Beskyttelsesdæksler

Manglende eller beskadigede beskyttelsesdæksler øger risikoen for skader på bevægelige dele og varme overflader. Efterse beskyttelsesdækslerne før betjening af produktet. Sørg for, at alle beskyttelsesdæksler er korrekt monteret og fri for revner og andre skader. Udskift defekte dæksler.

Klipning af græs på skråninger



ADVARSEL: Læs følgende advarselsinstruktioner, inden du bruger produktet.

- Klipning af græs på skråninger øger risikoen for, at du ikke kan styre produktet og at produktet vælter. Det kan forårsage personskade eller dødsfald. Klipning af græs på skråninger skal udføres med forsigtighed. Undlad at klippe græsset, hvis det ikke er muligt at bakke op ad en skråning, eller du ikke føler, at det er sikkert.
- Fjern sten, grene og andre forhindringer.
- Kør op og ned ad skrånningen under klipningen, ikke fra side til side.
- Kør ikke ned ad en skråning med klippeskjoldet løftet.
- Brug ikke produktet på skråninger, der hælder mere end 10°.

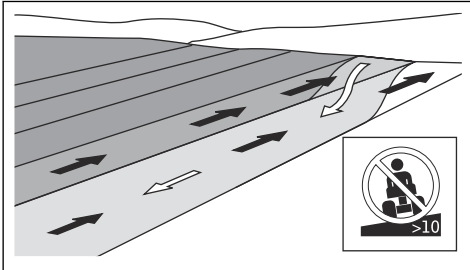

- Undlad at starte eller stoppe på en skråning.
- Kør jævnt og langsomt på skråninger.
- Undgå pludselige ændringer i hastighed eller retning.
- Drej ikke mere end højst nødvendigt. Drej langsomt og gradvist, når du kører ned ad en skråning. Kør med lav hastighed. Drej rattet forsigtigt.
- Hold øje med, og kør ikke hen over furer, huller og bump. Der er en større risiko for, at produktet vælter, på skrånende underlag. Langt græs kan skjule hindringer.
- Undlad at klippe græsset i nærheden af kanter, grøfter og bredder. Produktet kan pludselig vælte, hvis et hjul kører ud over kanten på en stejl skråning eller en grøft, eller hvis en kant bryder sammen. Hvis produktet ryger i vandet, er der risiko for at drukne.

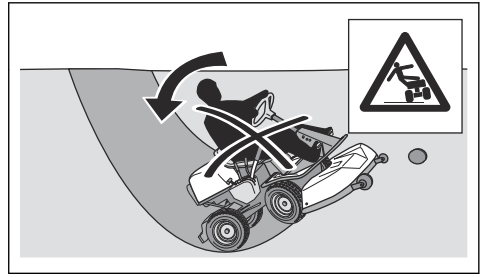

- Brug aldrig maskinen på vådt græs. Det er glat, og dækkene kan miste grebet, så produktet skrider ud.
- Sæt ikke foden på jorden for at forsøge at gøre produktet mere stabilt.
- Kør meget forsigtigt, hvis der er monteret noget, der kan gøre produktet mindre stabilt.
- Gør produktet mere stabilt ved at fastgøre hjulvægte eller kontravægte. Spørg forhandleren for at få yderligere oplysninger. På Rider 320 AWD skal du bruge kontravægte, da hjulvægte ikke kan bruges på firehjulstrækkere.

Brændstofsikkerhed



ADVARSEL: Vær forsigtig med brændstof. Det er meget brandfarligt og kan forårsage personskade og tingsskade.



ADVARSEL: Læs følgende advarselsinstruktioner, inden du bruger produktet.

- Påfyld aldrig brændstof indendørs.
- Benzin og benzindampe er giftige og meget brandfarlige. Vær forsigtig med benzin for at forhindre personskade eller brand.
- Fjern ikke dækslet på brændstoftanken, og påfyld aldrig brændstof, mens motoren kører.
- Lad motoren køle helt af, før du fylder brændstof på.
- Du må ikke ryge, mens du fylder brændstof på.
- Påfyld ikke brændstof nær gnister eller åben ild.
- Hvis der er utætheder i brændstofsyste­met, må du ikke starte motoren, før lækagerne er repareret.
- Påfyld ikke til over det anbefalede brændstofniveau. Varmen fra motoren og solen får brændstoffet til at udvide sig, og brændstoffet flyder over, hvis tanken er for fyldt.
- Overfyld ikke tanken. Hvis du spilder brændstof på produktet, skal du tørre det af og vente, til det er tørt, før du starter motoren. Hvis du spilder på dit tøj, skal du skifte det.
- Opbevar kun brændstof i godkendte beholdere.
- Opbevar produktet og brændstoffet på en sådan måde, at der ikke er risiko for, at udlækkende brændstof eller brændstofdampe kan medføre skader.

- Aftap brændstoffet i en godkendt beholder udendørs og på sikker afstand af åben ild.

Batterisikkerhed



ADVARSEL: Et beskadiget batteri kan eksplodere og forårsage personskade. Hvis batteriet er deformet eller beskadiget, skal du henvende dig til et godkendt Husqvarna-serviceværksted.



ADVARSEL: Læs følgende advarselsinstruktioner, inden du bruger produktet.

- Bær sikkerhedsbriller, når du er i nærheden af batterier.
- Bær ikke ure, smykker eller andre metalgenstande i nærheden af batteriet.
- Opbevar batteriet utilgængeligt for børn.
- Batteriet skal oplades i et rum med god ventilation.
- Hold en sikkerhedsafstand på mindst 1 meter til brandfarlige materialer, når du oplader batteriet.
- Kassér udskiftede batterier. Se *Bortskaffelse på side 59*.
- Der kan komme eksplosive gasser fra batteriet. Undlad at ryge i nærheden af batteriet. Hold batteriet væk fra åben ild og gnister.

Sikkerhedsinstruktioner for vedligeholdelse



ADVARSEL: Hvis produktet ikke er parkeret korrekt, og motoren og tændingen ikke er slukket, kan det medføre personskade eller skade på ejendom eller det omkringliggende område. Udfør ikke vedligeholdelse på motoren eller klippeskjoldet, medmindre følgende betingelser er opfyldt:

- Motoren er slukket.
- Produktet er parkeret på en plan overflade.
- Parkeringsbremsen er aktiveret.
- Tændingsnøglen er fjernet.
- Klippeskjoldet er deaktiveret.

Indledning



ADVARSEL: Drivremmens spændingsfjeder kan gå i stykker og forårsage personskade. Bær sikkerhedsbriller, når du monterer eller fjerner klippeskjoldet.

Læs monteringsanvisningerne i brugsanvisningen omhyggeligt. En mærkat på indersiden af frontdækslet

- Tændkablerne er fjernet fra stikkene.



ADVARSEL: Udstødningsgasserne fra motoren indeholder kulilte, som er en lugtfri, giftig og meget farlig gasart. Undlad at tænde produktet indendørs eller i lukkede rum.



ADVARSEL: Læs følgende advarselsinstruktioner, inden du bruger produktet.

- For at sikre den bedst mulige ydeevne og sikkerhed skal du regelmæssigt udføre vedligeholdelsesarbejde på produktet som angivet i vedligeholdelsesskemaet. Se *Vedligeholdelsesskema på side 47*.
- Elektriske stød kan medføre personskade. Berør aldrig kablerne, mens motoren kører. Udfør ikke en funktionstest på tændingssystemet med fingrene.
- Start ikke motoren, hvis beskyttelsesdækslerne er fjernet. Der er høj risiko for personskader forårsaget af bevægelige eller varme dele.
- Lad produktet køle af, inden du udfører vedligeholdelse af motorrummet.
- Knivene er skarpe og kan forårsage snitsår. Vikl beskyttelse omkring knivene, eller bær beskyttelseshandsker, når du skal arbejde med knivene.



BEMÆRK: Læs følgende instruktioner om forholdsregler, inden du bruger produktet.

- Tørn ikke motoren, hvis tændrøret eller tændkablet er afmonteret.
- Sørg for, at alle møtrikker og bolte er spændt korrekt, og at udstyret er i god stand.
- Du må ikke ændre indstillingen af regulatorerne. Hvis du kører ved for høje omdrejningstal, kan du beskadige maskinens komponenter. Se *Tekniske data på side 60* vedr. det højeste tilladte motoromdrejningstal.
- Produktet er kun godkendt med det udstyr, der er leveret eller anbefalet af producenten.

Montering

på produktet viser også, hvordan du monterer og fjerner klippeskjoldet.

Sådan monteres klippeskjoldet

1. Parkér produktet på en plan overflade.
2. Aktiver parkeringsbremsen.
3. Indstil klippehøjdehåndtaget til servicepositionen.

4. Indstil klippeskjoldets løftehåndtag til klippeposition.

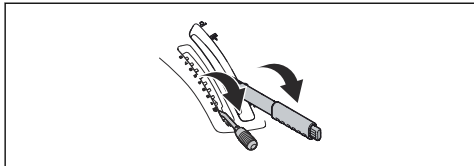

5. Skub stellet ned. Løft låsen til stellet til lodret stilling.

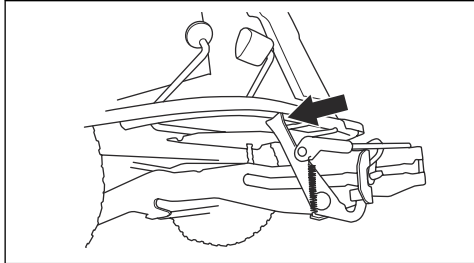

ADVARSEL: Låsemekanismen kan medføre skade på fingrene, hvis du ikke betjener den forsigtigt. Sæt låsen til stellet i fuld lodret stilling.

6. Sæt drivremmen som vist for at sikre, at den ikke kommer i klemme og går i stykker, når klippeskjoldet monteres.

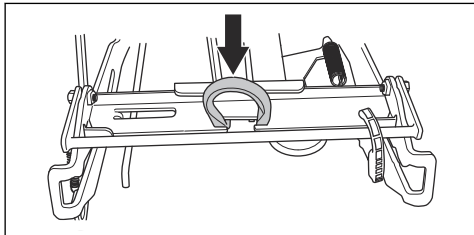

7. Tryk klippeskjoldet ind i stellet. Sørg for, at de forreste styretapper går ind i rillerne på stellet. Låsen til stellet udløses automatisk.

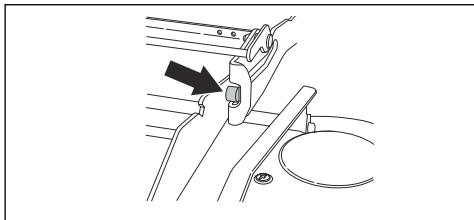

8. Indstil klippeskjoldets løftehåndtag til den låste position. Klippeskjoldet løftes op.

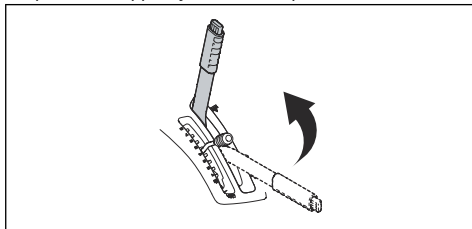

9. Tryk klippeskjoldet ind, indtil de bageste styretapper rører bunden af rillerne på stellet.

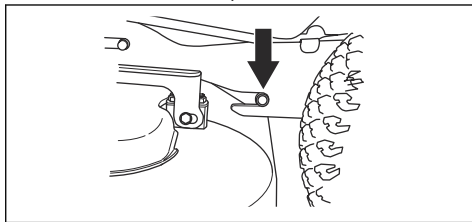

10. Sæt klippehøjdestøtten ind i hullet til klippehøjdestøtten.

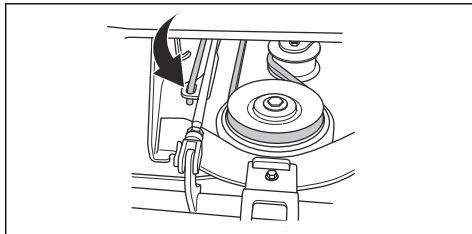

11. Sæt drivremmen omkring drivhjulene. Sørg for, at drivremmen sidder på den rigtige side af spændingshjulet.

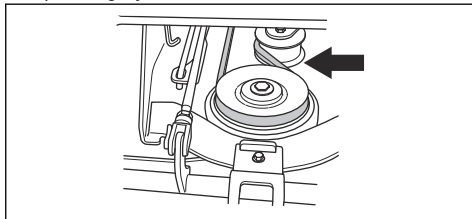

12. Sæt fjederen i fjederholderen.

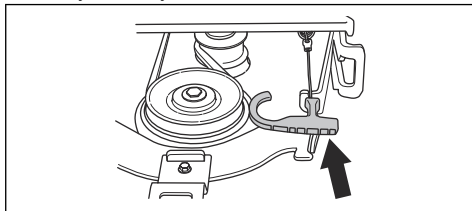

13. Monter det forreste dæksel.

Sådan afmonteres klippekjoldet

1. Parker produktet på en plan overflade, aktiver parkeringsbremsen.
2. Indstil klippehøjdehåndtaget til servicepositionen.
3. Træk klippekjoldets løftehåndtag bagud til den låste position for at løfte klippekjoldet.

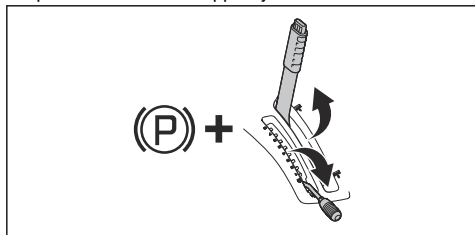

4. Løsn klemmen på det forreste dæksel med det værktøj, der er fastgjort til tændingsnøglen, og løft dækslet af.

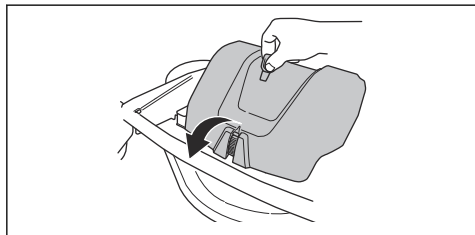

5. Træk fjederhåndtaget ud fra fjederholderen for at løsne drivremspændingen.

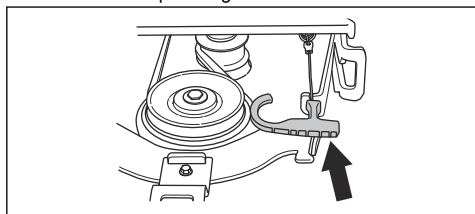

6. Sæt fjederens håndtagskrog på kanten af stellet.
7. Fjern drivremmen og sæt den i remholderen.

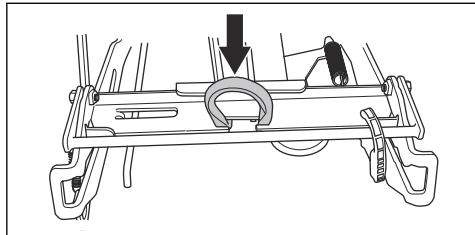

8. Løft klippehøjdestøtten og sæt den i holderen til klippehøjdestøtten.

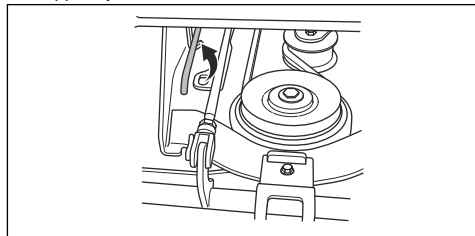

9. Hold den forreste kant af klippekjoldet med to hænder, og træk det fremad, til det stopper.

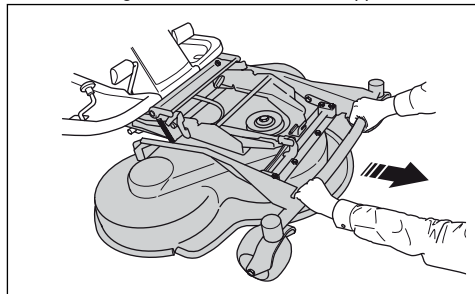

10. Skub stellet ned. Løft låsen til stellet til lodret stilling.

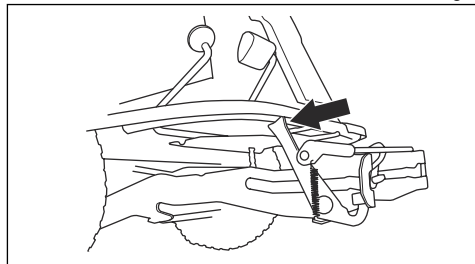

ADVARSEL: Låsemekanismen kan medføre skade på fingrene, hvis du ikke betjener den forsigtigt. Sæt låsen til stellet i fuld lodret stilling. Hold den forreste kant af klippekjoldet med to hænder, når du fortsætter til næste trin.

11. Træk klippekjoldet ud.

Indledning



ADVARSEL: Før du bruger produktet, skal du læse og forstå kapitlet om sikkerhed.

Sådan påfyldes brændstof



ADVARSEL: Benzin er meget brandfarligt. Vær forsigtig, og påfyld benzin udendørs (se *Brændstofsikkerhed på side 40*).

Motoren kører på blyfri benzin med et mindste oktantal på 85 (ikke blandet med olie). Vi anbefaler biologisk nedbrydelig alkylatbenzin. (maks. metanol 5 %, maks. etanol 10 %, maks. MTBE 15 %).

Udfør en kontrol af brændstofniveauet før hver brug, og påfyld om nødvendigt.

Man kan tydeligt se brændstofniveauet i brændstoftanken. Overfyld ikke tanken. Hav mindst 2,5 cm.

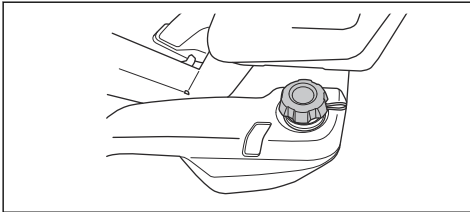

Sådan justeres sædet



ADVARSEL: Juster ikke sædet, mens du bruger produktet.

Sædet kan vippes frem.

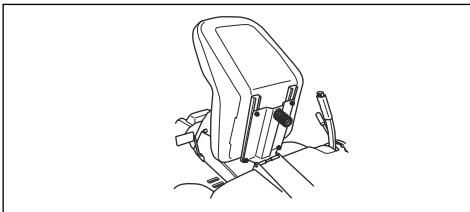

- For at justere sædet frem og tilbage skal du skubbe grebet under sædets forkant op. Flyt grebet til den ønskede position.

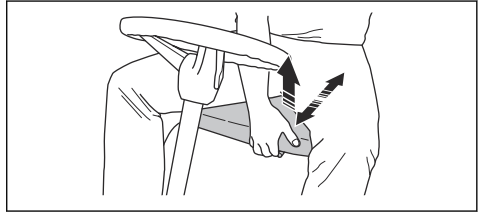

Aktivering og deaktivering af drivsystemet

Hvis du vil flytte produktet med motoren slukket, skal drivsystemet være deaktiveret. Træk drivsystemets håndtag helt ud for at deaktivere drevet på akslen. Skub drivsystemets håndtag helt ind for at aktivere drevet på akslen. Brug ikke de midterste positioner.

På modellen Rider 318 er drevsystemets håndtag placeret bag det venstre baghjul. Modellen Rider 320 AWD har ét drevsystemhåndtag til forakslen og ét til bagakslen. Drevsystemets håndtag til bagakslen er placeret bag det venstre baghjul.

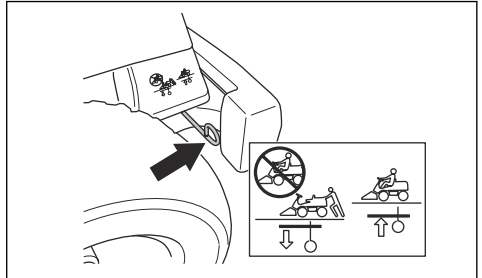

Drevsystemets håndtag til forakslen er placeret bag det venstre forhjul på Rider 320 AWD.

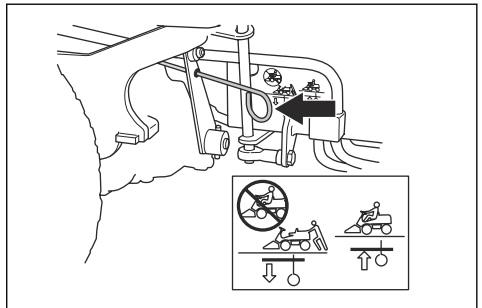

Sådan løftes og sænkes klippeskjoldet

Træk løftehåndtaget bagud for at løfte klippeskjoldet til transportposition. Hvis motoren er tændt, stopper knivene automatisk med at rotere.

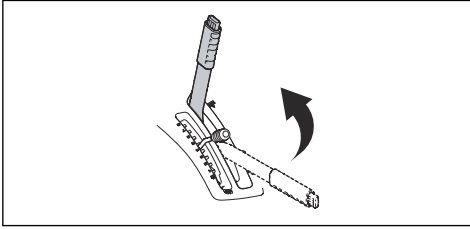

Tryk på låseknappen, og flyt løftehåndtaget fremad for at sænke klippeskjoldet til klippeposition. Hvis motoren kører, begynder knivene automatisk at rotere.

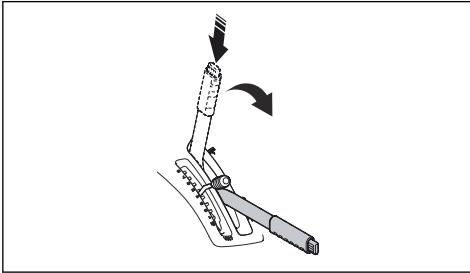

Sådan aktiveres og frigøres parkeringsbremsen

1. Tryk parkeringsbremsepedalen ned (1).
2. Tryk på låseknappen (2), og hold den inde.

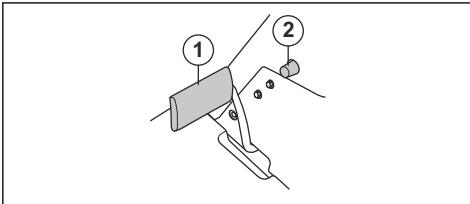

3. Hold knappen inde, og slip parkeringsbremsepedalen.
4. Frigør parkeringsbremsen ved at trykke parkeringsbremsepedalen ned igen.

Sådan startes motoren

1. Sørg for, at drivsystemet er aktiveret, se *Aktivering og deaktivering af drivsystemet på side 44*.

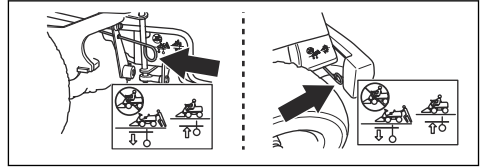

2. Løft klippeskjoldet, og aktiver parkeringsbremsen.

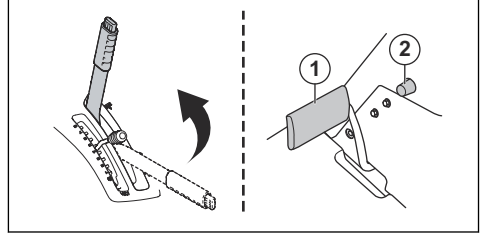

3. Drej tændingsnøglen til startpositionen.

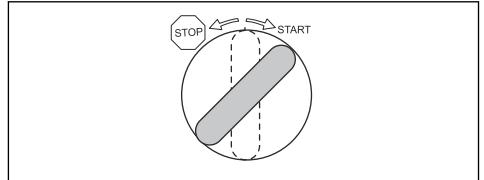

4. Når motoren starter, skal du straks slippe tændingsnøglen, så den vender tilbage til neutral position.

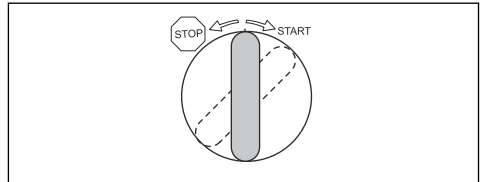

Bemærk: Lad ikke starteren køre i mere end 5 sekunder ad gangen. Hvis motoren ikke starter, skal du vente 15 sekunder, før du forsøger igen.

5. Lad motoren køre med halv gas (B) i 3-5 minutter før kraftig belastning.
6. Skub gashåndtaget til positionen for fuld gas (C).

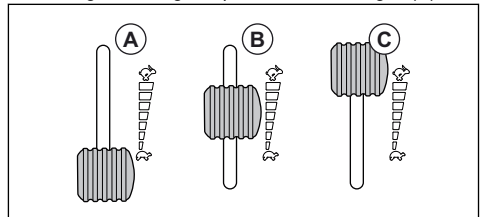

Bemærk: Hvis knivene indkobles, når motoren kører med fuld hastighed, forårsager det belastning af drivremmene. Lad derfor være med at give fuld gas, før klippeskjoldet er blevet sænket til klippepositionen.

Betjening af produktet

1. Start motoren.
2. Tryk parkeringsbremsepedalen ned, og slip den derefter for at frigøre parkeringsbremsen.

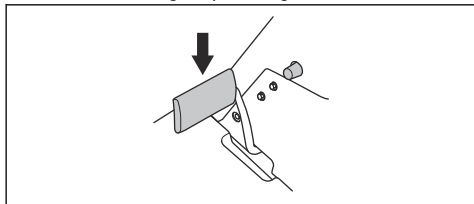

3. Træd forsigtigt på en af gaspedalerne. Hastigheden øges, jo mere pedalen trædes ned. Brug pedal (1) til at køre fremad og pedal (2) til at køre bagud.

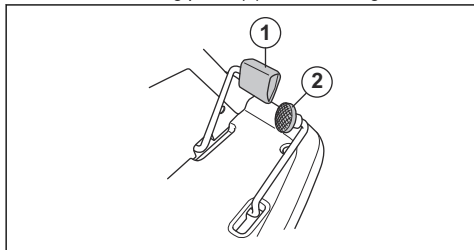

4. Slip pedalen for at bremse.
5. Vælg klippehøjde (1-10) ved hjælp af klippehøjdehåndtaget.

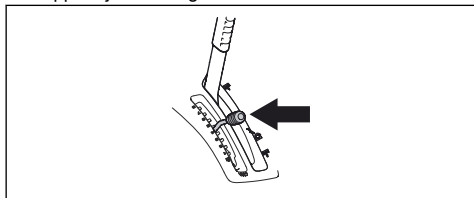

6. Tryk på låseknappen på løftehåndtaget til klippeskjoldet, og sænk det til klippepositionen.

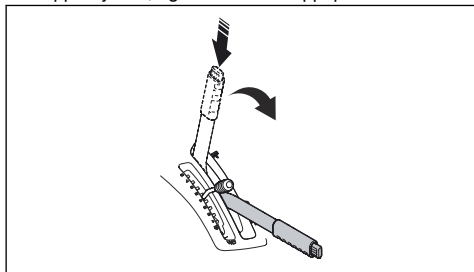

Sådan standses motoren

1. Træk klippeskjoldets løftehåndtag bagud til den låste position for at løfte klippeskjoldet. Knivene holder op med at rotere.

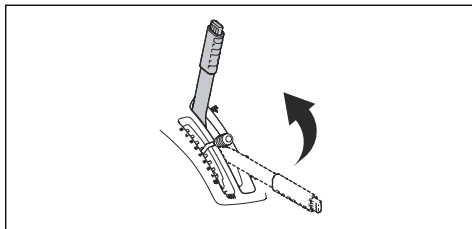

2. Drej tændingsnøglen til positionen STOP.

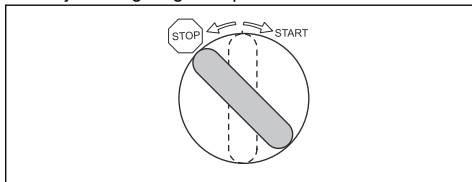

3. Når produktet stopper, skal du aktivere parkeringsbremsen.

Få et godt klipperesultat

- Slå ikke en våd græsplæne. Vådt græs kan give et dårligt klipperesultat.
- Start med en høj klippehøjde, og sænk den gradvist.
- Slå græs med knive, der roterer ved høj hastighed (det højeste tilladte motoromdrejningstal, se *Tekniske data på side 60*). Kør produktet fremad med lav hastighed. Hvis græsset ikke er alt for højt og kraftigt, kan du også få et godt klipperesultat ved en højere hastighed.
- Du opnår det bedste resultat ved at klippe græsset ofte og bruge BioClip-funktion.

Vedligeholdelse

Indledning



ADVARSEL: Inden du udfører vedligeholdelsesarbejde, skal du læse og forstå kapitlet om sikkerhed.

X = Instruktionerne findes i denne brugsanvisning.

O = Instruktionerne findes ikke i denne brugsanvisning. Lad et godkendt serviceværksted udføre vedligeholdelsen.

Bemærk: Hvis der er angivet mere end ét tidsinterval i tabellen, gælder det korteste tidsinterval kun for den første vedligeholdelse.

Vedligeholdelsesskema

* = Generel vedligeholdelse udført af føreren.
Instruktionerne findes ikke i denne brugsanvisning.

Vedligeholdelse	Daglig vedligeholdelse før drift	Serviceinterval i timer			
		25	50	100	200
Sørg for, at møtrikker og skruer er strammede	*				
Sørg for, at der ikke er brændstof- eller olielækager	*				
Rengør som beskrevet i <i>Sådan rengøres produktet på side 48</i>	X				
Rengør klippeskjoldets indvendige overflade, omkring klingerne	X				
Rengør omkring lyddæmperen	X				
Sørg for, at koldluftindtaget til motoren ikke er blokeret	X				
Sørg for, at sikkerhedsanordningerne ikke er defekte	X				
Efterse og afprøv bremserne	*				
Udfør en kontrol af motoroliestanden	X				
Udfør en kontrol af oliestanden i gearkassen	X				
Udfør en kontrol af styrekablerne	X				
Undersøg knivene i klippeskjoldet		X			
Rengør klippeskjoldet, under remafskærmningerne og under klippeskjoldet			X		
Sørg for, at dæktrykket er korrekt		X	X		
Udfør en kontrol af parkeringsbremsen			X		
Skift motorolien			X	X	
Skift oliefilteret			X	X	
Rens luftfiltret		X			
Skift luftfilteret				X	
Udskift brændstoffilteret				X	
Udfør en kontrol af klippeskjoldets parallelitet		X	X		
Smør remstrammeren.		X	X		
Efterse og justér styrekablerne		O	O		
Efterse lyddæmperen og varmedeflektoren			O		
Efterse klippeskjoldet for skader			O		

Vedligeholdelse	Daglig vedligeholdelse før drift	Serviceinterval i timer			
		25	50	100	200
Udskift tændrør				○	
Juster parkeringsbremsen.			○		
Udfør en kontrol af, og juster gaskablet			○		
Rengør køleribberne på motoren og gearkassen			○		
Rengør motoren og gearkassen			○		
Udfør en kontrol af/juster hastigheden for for- og baghjulene, kun modellen Rider 320 AWD		○		○	
Udfør en kontrol af remmene		○	○		
Udfør en kontrol af batteriet	*		○		
Udfør en kontrol af brændstofslangen. Udskift den om nødvendigt				○	
Skift olien i gearkassen			○		○
Skift filter i gearkassen, kun modellen Rider 320 AWD			○		○
Skift filteret til påskruning, servo, kun modellen Rider 320 AWD			○		○

Sådan rengøres produktet



BEMÆRK: Brug ikke en højtryksrensere eller en damprensere. Der kan komme vand ind i lejer og elektriske forbindelser og forårsage korrosion, hvilket beskadiger produktet.

Rengør produktet umiddelbart efter brug.

- Rengør aldrig varme overflader som f.eks. motoren, lyddæmperen eller udstødningssystemet. Vent, indtil overfladerne er kolde, og fjern så græs eller snavs.
- Gør rent med en børste, før du rengør med vand. Fjern afklippet græs og snavs på og omkring gearkassen, gearkassens luftindtag og motoren.
- Brug rindende vand fra en slange til rengøring af produktet. Brug ikke en højtryksrensere.
- Ret ikke strålen mod elektriske komponenter eller lejer. Rengøringsmiddel forværrer normalt skaden.
- Ved rengøring af klippeskjoldet skal det sættes i serviceposition og spules med vand.
- Når produktet er rent, skal du starte klippeskjoldet kortvarigt for at blæse resterende vand ud.

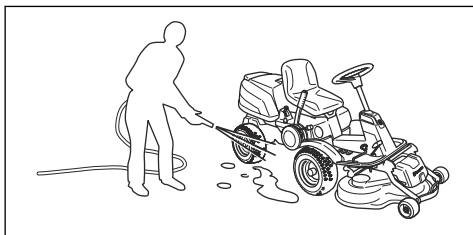

Sådan rengøres motoren og lyddæmperen

Hold motoren og lyddæmperen fri for afklippet græs og snavs. Græsafklip dypet i brændstof eller olie på motoren kan øge brandrisikoen og risikoen for, at motoren bliver for varm. Lad motoren køle af, før den rengøres. Rengør med vand og en børste.

Afklippet græs omkring lyddæmperen tørrer hurtigt og udgør en brandfare. Brug en børste, eller fjern græsafklippet med vand, når lyddæmperen er kold.

Rengøring af motorens koldluftindtag



ADVARSEL: Stop motoren. Koldluftindtaget roterer og kan beskadige dine fingre.

- Sørg for, at indsugningsristen på motorhjelmen ikke er blokeret. Fjern græs og snavs med en børste. Sørg for, at motorens koldluftindtag ikke er blokeret. Fjern græs og snavs med en børste.

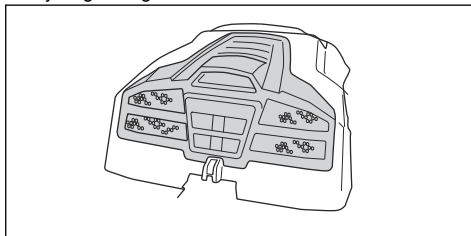

- Åbn motordækslet. Sørg for, at motorens koldluftindtag ikke er tilstoppet. Fjern græs og snavs med en børste.

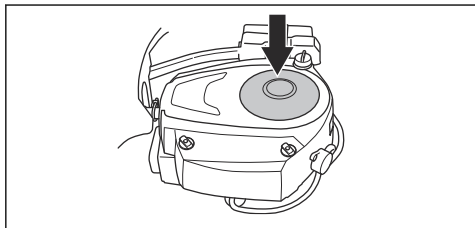

- Undersøg luftkanalen, som findes på indersiden af motordækslet. Sørg for, at luftkanalen er ren og ikke støder på koldluftindtaget.

Sådan fjernes dækslerne

Afmontering af motordækslet

1. Fold sædet fremad.
2. Løsn klemmen på motordækslet med det værktøj, der er fastgjort til tændingsnøglen.

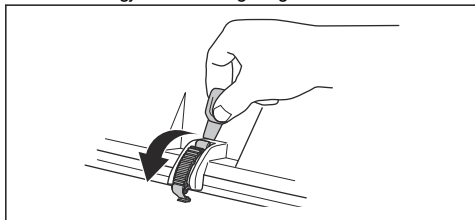

3. Fold motordækslet bagud.

Afmontering af forreste dæksel

1. Løsn klemmen på det forreste dæksel med det værktøj, der er fastgjort til tændingsnøglen.

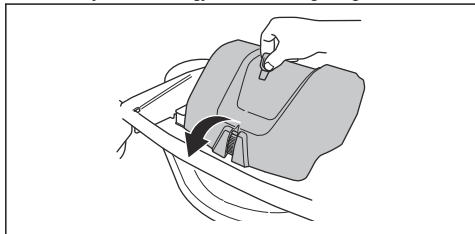

2. Løft det forreste dæksel af.

Afmontering af den højre skærm

1. Drej på grebet på pedalen til bagudkørsel (A) for at fjerne den.

2. Fjern de 3 skrue (B), og løft den højre skærm af.

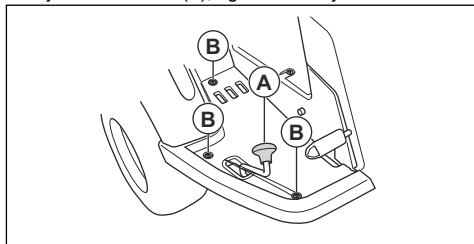

Afmontering af den venstre skærm

- Fjern de 3 skrue, og løft venstre skærm af.

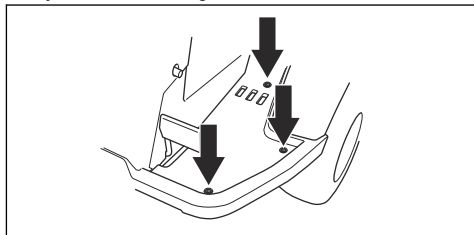

Sådan efterses styrekablerne

Tilspændingen af styrekablerne kan reduceres efter et stykke tid. Dette medfører, at justeringen af styringen ændres.

Efterse og justér styringen på følgende måde:

1. Styrekablerne er korrekt tilspændte, hvis du manuelt kan flytte dem 5 mm op eller ned i rillen på styretøjsbøjlen.

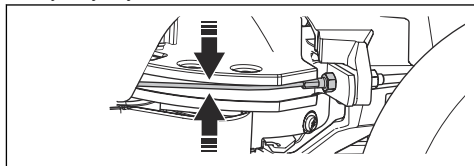

2. Hvis kablerne er for løse, skal du lade et autoriseret serviceværksted justere dem.

Sådan kontrolleres parkeringsbremsen

1. Parkér produktet på en hård overflade, der skræner.

Bemærk: Parkér ikke produktet på en græsskråning, når du kontrollerer parkeringsbremsen.

2. Tryk parkeringsbremsepedalen ned (1).

- Tryk på låseknappen (2), hold den inde, og slip parkeringsbremsepedalen, mens knappen er trykket ind.

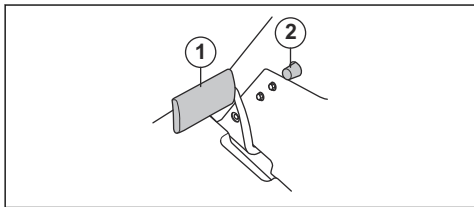

- Hvis produktet begynder at bevæge sig, skal du lade et autoriseret serviceværksted justere parkeringsbremsen.
- Tryk på parkeringsbremsepedalen igen for at frigøre parkeringsbremsen.

Udskiftning af brændstoffilteret

- Åbn motordækslet for at få adgang til brændstoffilteret.
- Flyt slangeklemmerne væk fra brændstoffilteret med en flat tang.
- Træk brændstoffilteret væk fra slangeenderne.

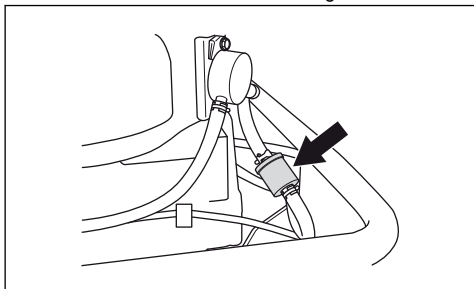

- Tryk det nye brændstoffilter ind i slangeenderne. Påfør flydende rengøringsmiddel på brændstoffilterets ender for at gøre samlingen nemmere.
- Skub slangeklemmerne ind mod brændstoffilteret.

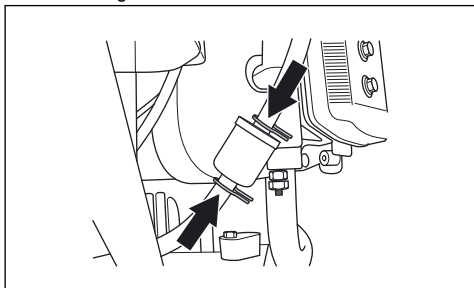

Sådan rengøres og udskiftes luftfilteret

- Åbn motorafdækningen.

- Løsn de to drejeknapper, der holder filterdækslet fast, og løft dækslet af.

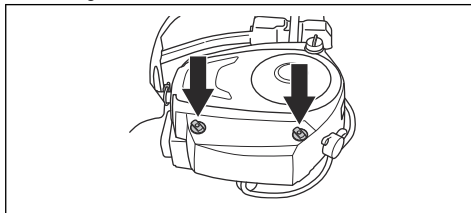

- Løft enden af luftfilteret for at fjerne det.

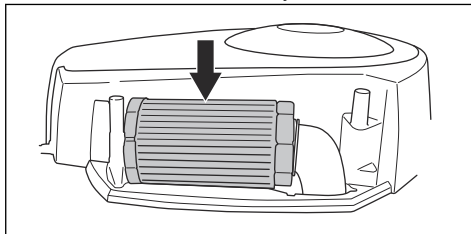

- Slå filteret ind mod en hård overflade for at rengøre det. Brug ikke trykluft.
- Hvis papirfilteret ikke bliver rent, skal det udskiftes.
- Sæt luftfilteret tilbage på luftslangen.

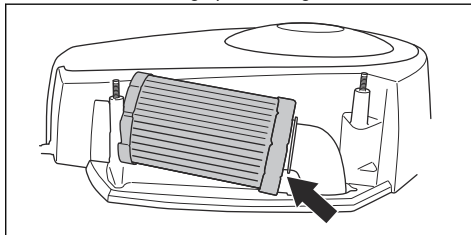

- Skub luftfilteret til den korrekte position.

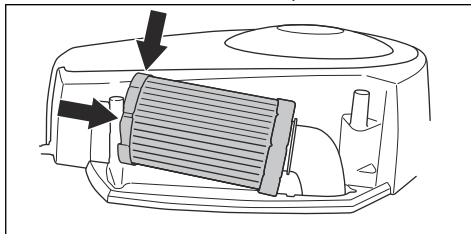

- Monter luftfilterdækslet, og spænd drejeknapperne.

Eftersyn og udskiftning af tændrørret

- Åbn motordækslet.
- Fjern tændrørskabelhætten, og gør rent omkring tændrørret.
- Fjern tændrørret med en $\frac{5}{8}$ " (16 mm) tændrørstopnøgle.

- Efterse tændrøret. Udskift tændrøret, hvis elektroderne er brændte, eller hvis isoleringen er revnet eller beskadiget. Hvis tændrøret ikke er beskadiget, rengøres det med en stålborste.
- Mål elektrodeafstanden, og sørg for, at den er korrekt. Se *Tekniske data på side 60*.

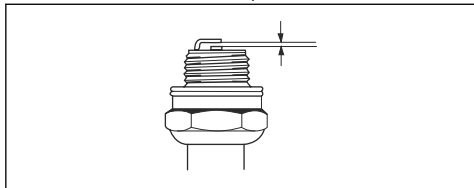

- Bøj sideelektroden for at justere elektrodeafstanden.
- Indsæt tændrøret igen og drej det med hånden, indtil det rammer tændrørslejet.
- Spænd tændrøret med tændrørstopnøglen, indtil skiven trykkes sammen.
- Spænd et brugt tændrør 1/4 af en omgang mere, og et nyt tændrør 1/4 omgang mere.



BEMÆRK: Tændrør, der ikke er er ordentligt spændt, kan medføre beskadigelse af motoren.

- Sæt tændkabelhætten på plads igen.



BEMÆRK: Start ikke motoren, hvis tændrøret eller tændkablet er afmonteret.

Udskiftning af hovedsikringen

En overbrændt sikring kan identificeres via den brændte konektor.

- Afmonter motordækslet. Hovedsikringen sidder i en holder foran batteriet.
- Træk sikringen ud af holderen.

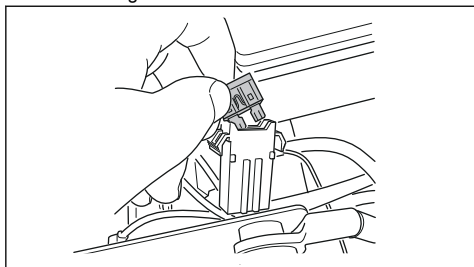

- Udskift den overbrændte sikring med en ny af samme type, flade ben 15 A.
- Genmonter alle dæksler.

Der er en kortslutning, hvis sikringen brænder over igen inden for kort tid efter udskiftningen. Reparér kortslutningen, inden produktet betjenes igen. Lad et godkendt serviceværksted hjælpe dig.

Opladning af batteriet

- Oplad batteriet, hvis der er for lidt strøm til at starte motoren.
- Brug den gængse batterilader.



BEMÆRK: Brug aldrig en boostlader eller startbooster. Det vil beskadige produktets elektriske system.

- Frakobl altid laderen, inden motoren startes.

Nødstart af motoren

Hvis batteriet er for svagt til at starte motoren, kan du bruge startkabler til at udføre en nødstart. Produktet er udstyret med et 12 V-system med minus til stel. Det produkt, der anvendes til nødstarten, skal også have et 12 V-system med minus til stel.

Tilslutning af startkabler



ADVARSEL: Risiko for eksplosion som følge af eksplosive gasser fra batteriet. Tilslut ikke den negative pol på det fuldt opladte batteri til eller i nærheden af den negative pol på det afladte batteri.



BEMÆRK: Undlad at bruge produktets batteri til at starte andre køretøjer.

- Afmonter motordækslet.
- Fjern afdækningen over batteriet/batterierne.
- Tilslut den ene ende af det røde kabel til batteriets PLUSPOL (+) på det afladte batteri (A).

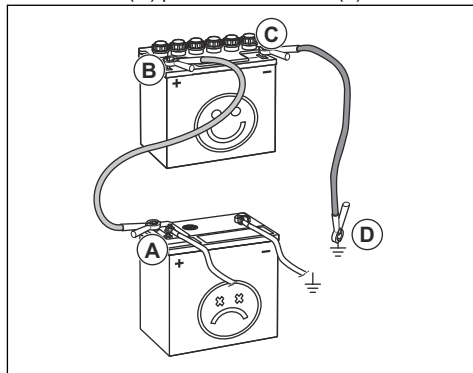

- Tilslut den ene ende af det røde kabel til batteriets PLUSPOL (+) på det fuldt opladte batteri (B).



ADVARSEL: Undlad at kortslutte enderne af det røde kabel mod chassiset.

- Tilslut den ene ende af det sorte kabel til batteriets MINUSPOL (-) på det fuldt opladte batteri (C).

- Tilslut den anden ende af det sorte kabel til en STELFORBINDELSE (D) med god afstand til brændstoftanken og batteriet.
- Genmonter alle dæksler.

Afmontering af startkabler

Bemærk: Fjern startkablerne i omvendt rækkefølge i forhold til tilslutningen af startkablerne.

- Fjern det SORTE kabel fra chassiset.
- Fjern det SORTE kabel fra det fuldt opladte batteri.
- Fjern det RØDE kabel fra de to batterier.

Dæktryk

Det korrekte dæktryk er 60 kPa (0,6 bar / 8,5 PSI) på alle fire dæk.

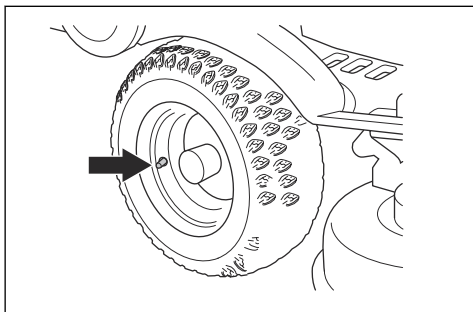

Sådan indstilles klippeskjoldet til serviceposition

- Se trin 1-8 i *Sådan afmonteres klippeskjoldet på side 43*.
- Hold den forreste kant af klippeskjoldet med to hænder, og træk det fremad, til det stopper.

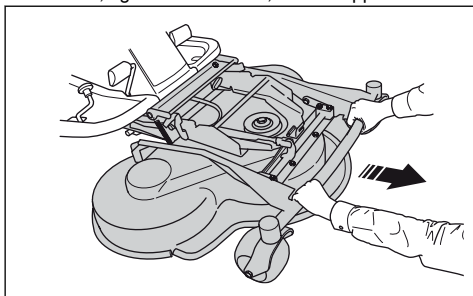

- Løft klippeskjoldet til lodret position, indtil du hører et klik. Klippeskjoldet låses automatisk i lodret position.

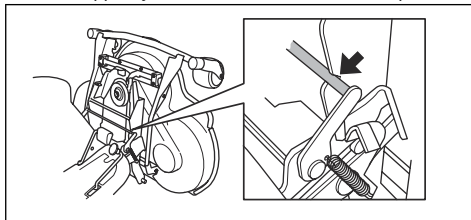

Indstilling af klippeskjoldet til klippeposition

- Hold den forreste kant af klippeskjoldet med venstre hånd.
- Løsn låsen med højre hånd.

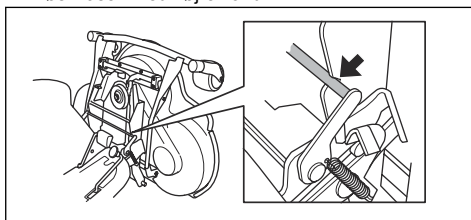

- Fold klippeskjoldet ned, og skub det ind, indtil det stopper.



BEMÆRK: Drivremmen kan blive fanget under klippeskjoldet. Træk i drivremmens løkke i remholderen, før du trykker klippeskjoldet ind.

- Løft klippehøjdestøtten fra støtteholderen og sæt den ind i hullet.

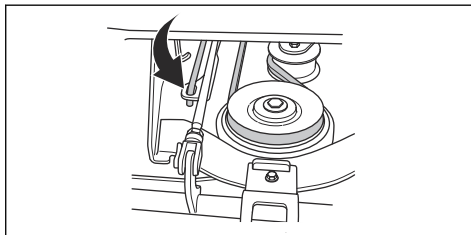

- Sæt drivremmen omkring drivhjulene. Sørg for, at drivremmen sidder på den rigtige side af spændingshjulet.

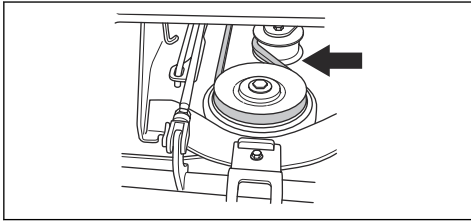

- Sæt fjederen i fjederholderen.

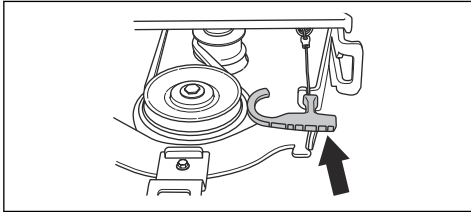

- Monter det forreste dæksel.
- Stil klippedækkets højdehåndtag til en af positionerne 1-10.

Eftersyn og justering af jordtrykket fra klippeskjoldet

En korrekt jordtryk sikrer, at klippeskjoldet bevæger sig langs overfladen, men ikke trykker for hårdt imod den.

- Sørg for, at lufttrykket i dækkene er 60 kPa (0,6 bar / 9,0 PSI).
- Parkér produktet på en plan flade.
- Sænk klippeskjoldet til klippepositionen.
- Sæt to badevægte under forkanten af klippeskjoldet.

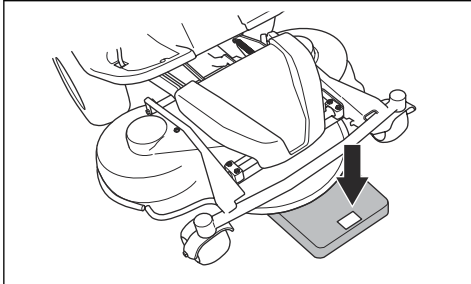

- Sæt en træklods mellem rammen og badevægten for at sikre, at der ikke lægges vægt på støttehjulene.
- For at justere jordtrykket skal du dreje justeringsskruerne, som sidder bag forhjulene på højre og venstre side.

- Drej skruerne mod højre eller venstre, indtil jordtrykket er mellem 12 og 15 kg.

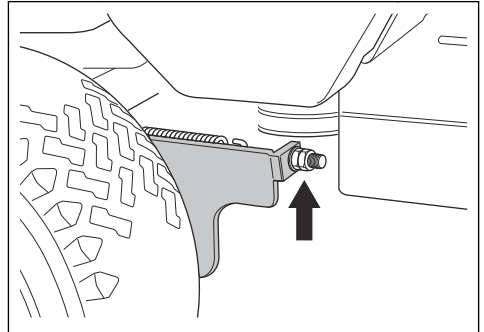

Sådan kontrolleres klippeskjoldets parallelitet

- Sørg for, at lufttrykket i dækkene er 60 kPa (0,6 bar / 9,0 PSI).
- Parkér produktet på en plan flade.
- Sænk klippeskjoldet til klippepositionen.
- Mål afstanden mellem jorden og klippeskjoldets forreste og bageste kant. Sørg for, at den bageste kant er 4-6 mm (1/5 ") højere end den forreste kant.

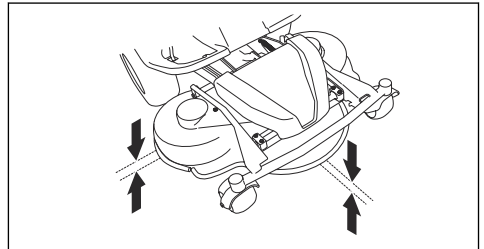

Sådan justeres klippeskjoldets parallelitet

- Fjern frontdækslet og den højre skærm.
- Fjern skruerne, der holder remafskærmningen fast, og løft remafskærmningen af.

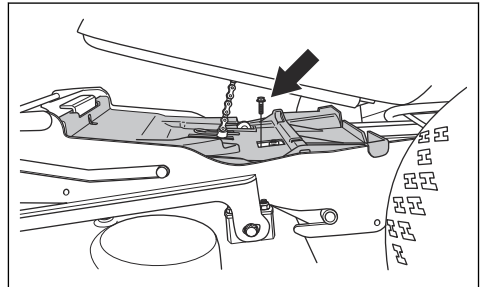

3. Løsn møtrikkerne på løftestiveren.

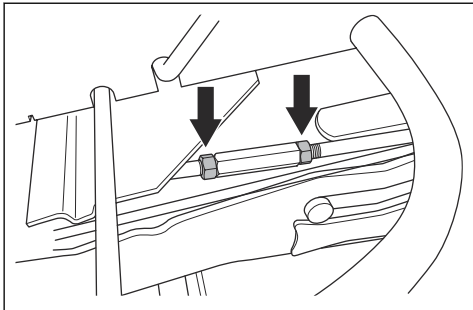

4. Drej løftestiveren for at forlænge eller forkorte støtten. Forlæng støtten for at løfte afskærmningens bagkant. Forkort støtten for at sænke afskærmningens bagkant.

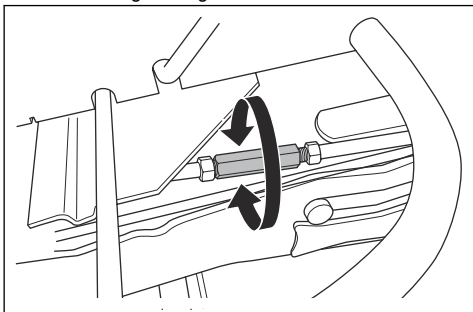

5. Spænd møtrikkerne på løftestiveren, når justeringen er fuldført.
6. Monter remafskærmningen, og spænd skruerne.
7. Monter den højre skærm og frontdækslet.

Afmontering af BioClip-proppen

- Fjern BioClip-proppen for at ændre et Combi-klippeskjold fra BioClip til bagudkast af græsset.

Afmontering og montering af BioClip-proppen på klippeskjold Combi 103 og 112

1. Indstil klippeskjoldet til servicepositionen.
2. Fjern de 3 skruer, der holder BioClip-proppen, og fjern proppen.

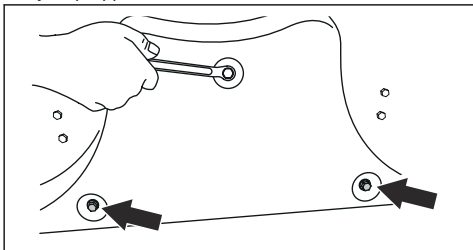

3. Monter 3 M8x15 mm-skruer i skruehullerne til BioClip-proppen for at forhindre beskadigelse af gevindene.
4. Sæt klippeskjoldet tilbage i klippepositionen.
5. Monter BioClip-proppen i den modsatte rækkefølge.

Afmontering og montering af BioClip-proppen på klippeskjold Combi 94

1. Indstil klippeskjoldet til servicepositionen.
2. Løsn grebet, fjern boltene, der holder BioClip-proppen, og tag proppen af.

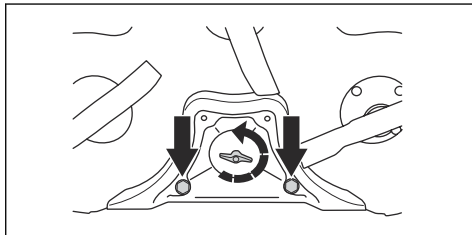

3. Sæt klippeskjoldet tilbage i klippepositionen.
4. Monter BioClip-proppen i den modsatte rækkefølge.

Sådan efterses knivene



BEMÆRK: Beskadigede og forkeft afbalancerede knive kan forårsage beskadigelse af produktet. Udskift beskadigede knive. Lad et godkendt serviceværksted hjælpe dig med at skærpe og afbalancere sløve knive.

1. Indstil klippeskjoldet til servicepositionen.
2. Kig på knivene for at se, om de er beskadiget, og om det er nødvendigt at skærpe dem.

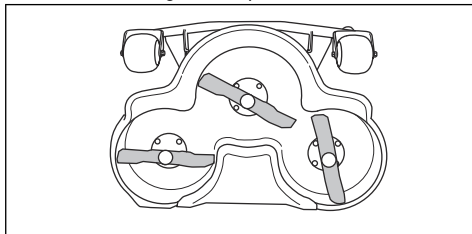

3. Spænd knivboltene med tilspændingsmoment 45-50 Nm.

Sådan udskiftes knivene

1. Indstil klippeskjoldet til servicepositionen.

2. Lås kniven med en træblok.

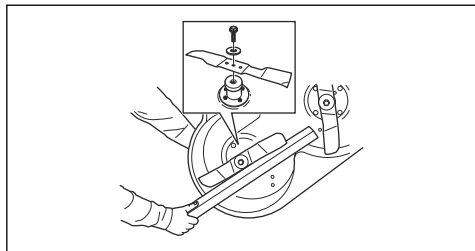

3. Løsn og fjern knivbolten, spændskiverne og kniven.
4. Monter den nye kniv, så de vinklede ender vender i retning af klippeskjoldet.



ADVARSEL: En forkert knivtype kan forårsage, at genstande slynges ud fra klippeskjoldet og forårsager alvorlig personskade. Brug kun de knive, der er angivet i *Tekniske data på side 60*.

5. Montér kniven, skiven og bolten. Spænd bolten med et tilspændingsmoment på 45-50 Nm.

Sådan kontrolleres motoroliestanden

1. Parkér produkt på en plan overflade, og stop motoren.
2. Åbn motorafdækningen.
3. Løsn oliepinden, og træk den ud.

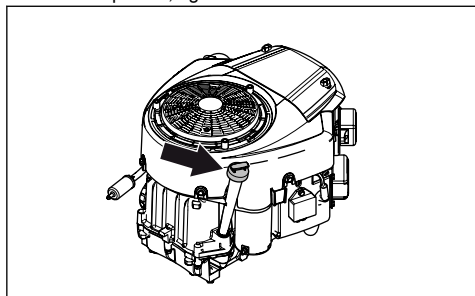

4. Tør olien af oliepinden.
5. Sæt oliepinden i igen, og spænd den.
6. Løsn og træk oliepinden ud igen, og aflæs oliestanden.

7. Oliestanden skal stå imellem markeringerne på oliepinden. Hvis standen er nær markeringen ADD, skal der påfyldes olie til markeringen FULL.

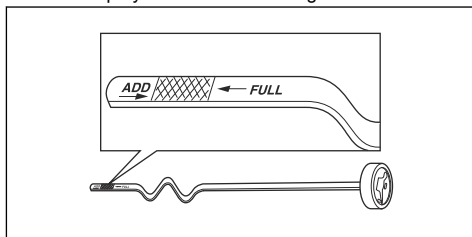

8. Påfyld olien gennem det hul, som oliepinden sidder i. Påfyld olien langsomt. Bland ikke forskellige typer olie.
9. Skru oliepinden i, og stram den korrekt, før du starter motoren. Start motoren, og lad den køre i tomgang i ca. 30 sekunder. Stop motoren. Vent 30 sekunder, og kontrollér så oliestanden igen.

Sådan skifter du motorolie og oliefilter

Hvis motoren er kold, skal du starte motoren i 1 - 2 minutter, før du aftapper motorolien. Dette gør motorolien varm og lettere at aftappe.



ADVARSEL: Lad ikke motoren køre i mere end 1-2 minutter, før du aftapper motorolien. Motorolien bliver meget varm og kan forårsage forbrændinger. Lad motoren køle af, før du aftapper motorolien.



ADVARSEL: Hvis du spilder motorolie på huden, kan den fjernes med vand og sæbe.

1. Åbn plasthætten på enden af olieaftappingsproppen.

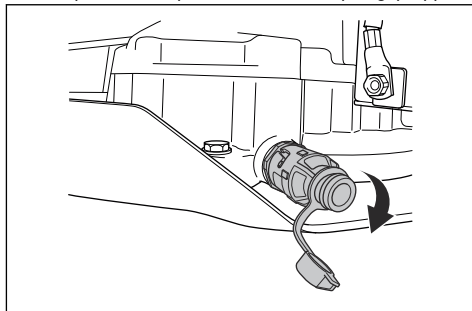

2. Gør det lettere at aftappe olien uden spild ved at påsætte f.eks. en plastslange til enden af olieaftappingsproppen.
3. Sæt en beholder under olieaftappingsproppen.
4. Fjern oliepinden.

5. Drej olieaftappingsproppen mod uret, og træk den ud for at åbne den.

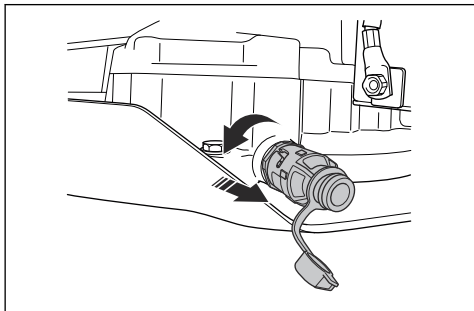

6. Lad olien løbe ned i beholderen.
7. Skub olieaftappingsproppen ind, og drej den med uret for at lukke den.
8. Fjern plastslange og sæt dækslet tilbage på olieaftappingsproppen.
9. Drej oliefilteret mod uret for at afmontere det.

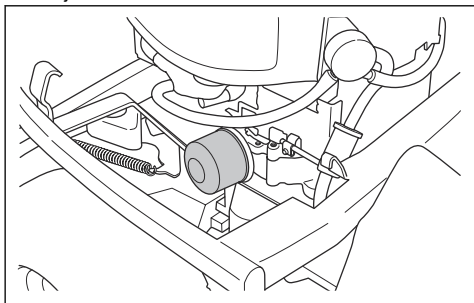

10. Smør gummipakningen på det nye oliefilter med ny olie.
11. Monter oliefilteret ved at dreje det med uret med hånden, indtil gummipakningen er på plads, og spænd derefter en halv omgang mere.
12. Påfyld ny olie som beskrevet i *Sådan kontrolleres motoroliestanden på side 55*.
13. Start motoren, og lad den køre i tomgang i 3 minutter.
14. Stop motoren, og sørg for, at oliefilteret ikke lækker.
15. Påfyld olie for at kompensere for den olie, der opfanges af det nye oliefilter.

Bemærk: For sikker bortskaffelse af brugt motorolie, se *Bortskaffelse på side 59*.

Sådan kontrolleres gearkasseoliestanden

1. Fjern de to skruer, én på hver side, og løft gearkassedækslet af.

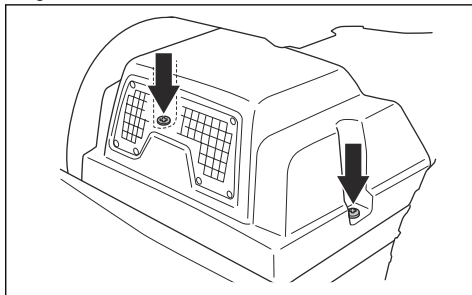

2. Sørg for, at oliestanden i gearkasseolietanken står mellem de to vandrette linjer på tanken.

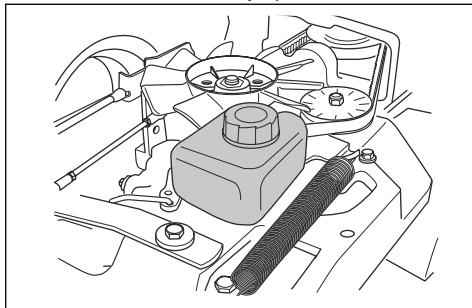

3. Påfyld motorolie, hvis oliestanden er under den nederste linje, men fyld ikke op over den øverste linje.

Bemærk: Se den anbefalede olie til Rider 318 og Rider 320 AWD i *Tekniske data på side 60*. Rider 320 AWD skal påfyldes en syntetisk olie.

Sådan smøres remstrammeren

Remstrammeren skal smøres regelmæssigt med molybdendisulfid-fedt af god kvalitet.

1. Fjern de 2 skruer, der holder remafskærmningen på plads, og løft den af.

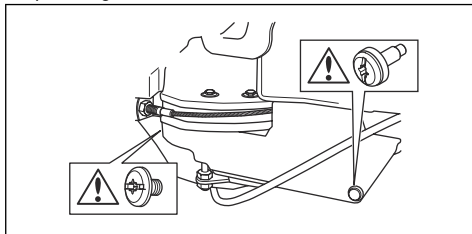

2. Smør med en fedtsprøjte, 1 nippel fra højre side under den nederste remskive, indtil fedtet tvinges ud.

3. Monter remafskærmningen, og spænd de 2 skruer.

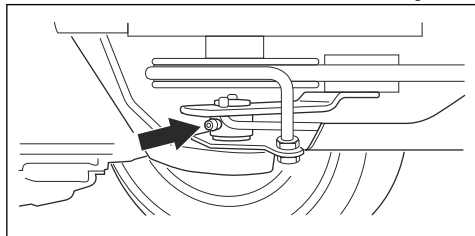

Fejlfinding

Fejlsøgningstabel

Hvis du ikke kan finde en løsning på dine problemer i denne brugsanvisning, skal du henvende dig til dit Husqvarna-serviceværksted.

Problem	Årsag
Startmotoren tørner ikke motoren	Parkeringsbremsen aktiveres ikke. Se <i>Sådan aktiveres og frigøres parkeringsbremsen på side 45</i> .
	Klippekjoldets løftehåndtag er i klippeposition. Se <i>Sikkerhedskredsløb på side 39</i> .
	Hovedsikringen er sprængt. Se <i>Udskiftning af hovedsikringen på side 51</i> .
	Tændingslåsen er defekt.
	Forbindelsen mellem kablet og batteriet er dårlig. Se <i>Batterisikkerhed på side 41</i> .
	Batteriet er for svagt. Se <i>Opladning af batteriet på side 51</i> .
Motoren starter ikke, når startmotoren tørner motoren	Der er intet brændstof i brændstoftanken. Se <i>Sådan påfyldes brændstof på side 44</i> .
	Tændrøret er defekt.
	Tændingskablet er defekt.
	Der er snavs i karburator eller brændstofledning.
Motoren kører ikke jævnt	Tændrøret er defekt.
	Karburatoren er indstillet forkert.
	Luftfilteret er tilstoppet. Se <i>Sådan rengøres og udskiftes luftfilteret på side 50</i> .
	Brændstoftankens ventil er tilstoppet.
	Der er snavs i karburator eller brændstofledning.
Motoren har tilsyneladende ingen strøm	Luftfilteret er tilstoppet. Se <i>Sådan rengøres og udskiftes luftfilteret på side 50</i> .
	Tændrøret er defekt.
	Der er snavs i karburator eller brændstofledning.
	Gaskablet er justeret forkert.

Problem	Årsag
Gearkassen har ikke tilstrækkelig strøm	Gearkassens koldluftindtag eller køleflangerne er tilstoppet.
	Gearkassens ventilator er beskadiget.
	Der er ingen olie i gearkassen, eller oliestanden er for lav. Se <i>Sådan kontrolleres gearkasseoliestanden på side 56.</i>
Batteriet oplader ikke	Batteriet er defekt. Se <i>Batterisikkerhed på side 41.</i>
	Forbindelsen ved kabelstikkene på batteripolerne er dårlig. Se <i>Batterisikkerhed på side 41.</i>
Der er vibrationer i produktet	Knivene er løse. Se <i>Sådan efterses knivene på side 54.</i>
	En eller flere af knivene er ubalanceret. Se <i>Sådan efterses knivene på side 54.</i>
	Motoren er løs.
Klipperesultatet er utilfredsstillende	Knivene er sløve. Se <i>Sådan efterses knivene på side 54.</i>
	Græsset er langt eller vådt. Se <i>Få et godt klipperesultat på side 46.</i>
	Klippekjoldet er skævt.
	Der er en græstilstopning i klippekjoldet. Se <i>Sådan rengøres produktet på side 48.</i>
	Dæktrykket er forskelligt i højre og venstre side. Se <i>Dæktryk på side 52.</i>
	Produktet betjenes ved for høj hastighed. Se <i>Få et godt klipperesultat på side 46.</i>
	Motoromdrejningstallet er for lavt. Se <i>Få et godt klipperesultat på side 46.</i>
	Drivremmen glider.

Transport, opbevaring og bortskaffelse

Transport

- Produktet er tungt og kan forårsage knusningsskader. Vær forsigtig, når du lægger det på eller af et køretøj eller en anhænger.
- Brug en godkendt anhænger til transport af produktet.
- Sørg for, at du har kendskab til de lokale færdselsregler, inden du transporterer produktet i en anhænger eller på veje.

Sådan fastgøres produktet sikkert på en anhænger til transport



ADVARSEL: Parkeringsbremsen er ikke tilstrækkelig til at fastholde produktet under transport. Spænd produktet sikkert fast på anhængerens.

Udstyr: 2 godkendte forsurringsremme og 4 kileformede hjulstopklodser.

1. Aktiver parkeringsbremsen.

2. Fastgør forsurringsremmene omkring stellet eller bagvognen.
3. Spænd forsurringsremmene i retning af anhængerens bageste og forreste del for at fastgøre produktet.
4. Sæt hjulstopklodserne foran og bagved baghjulene.

Sådan bugseres produktet

Produktet er udstyret med en hydrostatisk gearkasse. For at forhindre beskadigelse af gearkassen må produktet kun bugseres over korte afstande og kun ved lav hastighed.

Deaktiver gearkassen, når du bugserer. Se *Aktivering og deaktivering af drivsystemet på side 44.*

Opbevaring

Klargør produktet til opbevaring, når sæsonen er slut og før mere end 30 dages opbevaring. Hvis du beholder brændstof i tanken i 30 dage eller mere, kan dannelse af klæbrige partikler forårsage tilstopning i karburatoren. Dette har en negativ virkning på motorens funktion.

For at forhindre klæbrige partikler under opbevaring skal du tilføje en stabilisator. Hvis der anvendes alkylatbenzin, er stabilisator er ikke nødvendig. Hvis du bruger almindelig benzin, må du ikke skifte til alkylatbenzin. Dette kan medføre, at følsomme gummidele bliver hårde. Tilsæt stabilisator til brændstoffet i tanken eller den beholder, der bruges til opbevaring. Brug altid det blandingsforhold, der angives af producenten. Lad motoren køre i mindst 10 minutter, efter du har tilføjet stabilisatoren, indtil den strømmer ind i karburatoren.



ADVARSEL: Opbevar ikke produktet med brændstof i tanken indendørs eller på steder med dårlig ventilation. Der er risiko for brand, hvis brændstofdampe kommer i nærheden af åben ild, gnister eller kontrollamper i f.eks. kedler, varmtvandsbeholdere og tørretumblere.



ADVARSEL: Fjern græs, blade og andre brændbare materialer fra produktet for at mindske risikoen for brand. Lad produktet køle af, før du sætter det til opbevaring.

- Rengør produktet, se *Sådan rengøres produktet på side 48*. Reparér lakskader for at forhindre korrosion.
- Efterser produktet for slidte eller beskadigede dele, og spænd skruer og møtrikker, som måtte have løsnet sig.
- Fjern batteriet. Rengør det, lad det op og opbevar det køligt.
- Skift motorolien, og kassér spildolien.
- Tøm brændstofftanken. Start motoren, og lad den køre, til der ikke er resterende brændstof i karburatoren.

Bemærk: Tøm ikke brændstofftanken og karburatoren, hvis der er tilføjet stabilisator.

- Fjern tændrørene, og hæld ca. en spiseskefuld motorolie i hver enkelt cylinder. Drej motorakslen med hånden for at fordele olien, og sæt tændrørene i igen.
- Smør alle smørenipler, samlinger og aksler.
- Opbevar produktet på et rent og tørt sted, og tildæk det for at opnå ekstra beskyttelse.
- Et dækket til beskyttelse af dit produkt under opbevaring eller transport kan fås hos din forhandler.

Bortskaffelse

- Brugt motorolie, frostmiddel og lignende er farligt og må ikke bortskaffes på jorden eller i naturen. Kassér altid brugte kemikalier på et servicecenter eller et relevant bortskaffelsessted.
- Når produktet er slidt op og ikke længere anvendes, skal det sendes tilbage til forhandleren eller til et relevant genbrugssted.
- Vær forsigtig med olie, oliefiltere, brændstof og batteriet på grund af den mulige påvirkning af

miljøet. Overhold de lokale krav til genanvendelse og de gældende regler.

- Kassér ikke batteriet som husholdningsaffald.
- Send batteriet til et Husqvarna-serviceværksted, eller kassér det på et bortskaffelsessted for brugte batterier.

Tekniske data

Tekniske data

	Rider 318	Rider 320 AWD
Dimensioner		
Længde uden klippeskjold, mm	2028	2013
Bredde uden klippeskjold, mm	883	883
Højde, mm	1165	1165
Vægt uden klippeskjold, med tomme tanke, kg	226	224
Akselafstand, mm	887	887
Sporvidde, forrest, mm	712	712
Sporvidde, bagest, mm	627	627
Dækstørrelse	16 × 6,50 × 8	16 × 6,50 × 8
Dæktryk, bagdæk - fordæk, kPa/bar/PSI	60 / 0,6 / 8,5	60 / 0,6 / 8,5
Maks. hældning, grader °	10	10
Motor		
Mærke/model	Briggs & Stratton / M31 Endurance 4175	Briggs & Stratton / M31 Endurance 4195
Nominal motoreffekt, kW ⁵	9,6	10,5
Slagvolumen, cm ³	500	500
Motorens maks. omdrejningstal, o/min	2900	2900
Brændstof, min. oktantal blyfri	85	85
Tankvolumen, liter	12	12
Olie	Klasse SF, SG, SH eller SJ SAE40, SAE30, SAE10W-30, SAE10W-40 eller SAE5W-20	Klasse SF, SG, SH eller SJ SAE40, SAE30, SAE10W-30, SAE10W-40 eller SAE5W-20
Oliemængde inkl. filter, liter	1,4	1,4
Oliemængde ekskl. filter, liter	1,2	1,2
Startmotor	Elektrisk start 12 V	Elektrisk start 12 V
Gearkasse		
Mærke	Tuff Torq	Tuff Torq
Model	K46H	K574A/KTM10LB
Olie, klasse SF-CC	SAE 10W/40	SAE 10W/50 syntetisk
Elektrisk system		

⁵ Motorens effektingivelse er den gennemsnitlige nettoeffekt (ved det anførte omdrejningstal) for en typisk produktionsmodel af motoren målt iht. SAE-standarden J1349/ISO1585. Motorer fra masseproduktionen kan afvige fra denne værdi. Den faktiske effekt på motoren, som monteres i det færdige produkt, vil afhænge af driftshastigheden, miljøhensyn og andre værdier.

	Rider 318	Rider 320 AWD
Type	12 V, negativ stel	12 V, negativ stel
Batteri	12 V, 24 Ah	12 V, 24 Ah
Tændrør	EMS PLATINUM	EMS PLATINUM
Elektrodeafstand, mm/tomme	0,75/0,030	0,75/0,030
Støjmissioner⁶		
Lydeffektniveau, målt dB(A)	98	98
Lydeffektniveau, garanteret dB(A)	99	99
Lydniveauer⁷		
Lydtryksniveau ved brugerens øre, dB(A)	84	84
Vibrationsniveauer⁸		
Vibrationsniveau i rattet, m/s ²	2,7	2,7
Vibrationsniveau i sædet, m/s ²	0,5	0,5
Klippetkjold		
Type	Combi 94	Combi 94
	Combi 103	Combi 103
	Combi 112	Combi 112

Klippetkjold	Combi 94	Combi 103	Combi 112
Klippebredde, mm	940	1030	1120
Klippehøjde, 10 positioner, mm	25-75	25-75	25-75
Vægt, kg	39	48	54
Klingelængde, mm	358	388	420
Klinge			
Artikelnummer	579 65 25-10	504 18 82-10	504 18 81-10



ADVARSEL: Hvis du bruger et klippetkjold, der ikke er godkendt til produktet, kan det forårsage, at genstande slynges ud med høj hastighed og forårsager alvorlig

personskade. Brug ikke andre klippetkjold end dem, der er angivet i denne brugsanvisning.

⁶ Emission af støj til omgivelserne målt som lydeffekt (L_{WA}) i henhold til EF-direktiv 2000/14/EF.

⁷ Lydtryksniveau iht. EN ISO 5395. Rapporterede data for lydtryksniveau har en typisk statistisk spredning (standardafvigelse) på 1,2 dB (A).

⁸ Vibrationsniveau iht. EN ISO 5395. Rapporterede data for vibrationsniveau har en typisk statistisk spredning (standardafvigelse) på 0,2 m/s² (rat) og 0,8 m/s² (sæde).

Service

Service

Foretag en årlig kontrol på et autoriseret servicecenter for at sikre, at produktet fungerer sikkert og optimalt i højsæsonen. Det bedste tidspunkt at udføre et eftersyn eller en reparation af produktet er i lavsæsonen.

Når du sender en bestilling på reservedelene, skal du oplyse købsår, model, type og serienummer.

Brug altid originale reservedele.

Garanti

Gearkassegaranti

Gælder kun Rider 320 AWD.

Gearkassegarantien er kun gældende, hvis der udføres eftersyn af rotationshastigheden for for- og baghjul som angivet i vedligeholdelsesskemaet. For at forhindre beskadigelse af gearkassesystemet skal du lade et autoriseret serviceværksted justere det. Se tabelværdierne, der er angivet i værkstedshåndbogen.

EU-overensstemmelseserklæring

EU-overensstemmelseserklæring

Husqvarna AB, SE-561 82 Huskvarna, Sverige, tlf.: +46-36-146500 erklærer hermed, at **Husqvarna-havetraktorerne Rider 318 og Rider 320 AWD** fra 2014's serienumre og fremad (årstallet er tydeligt angivet i klartekst på typeskiltet efterfulgt af et serienummer) stemmer overens med forskrifterne i RÅDETS DIREKTIV:

- af den 17. maj 2006 "angående maskiner" **2006/42/EF**
- af den 26. februar 2014 "angående elektromagnetisk kompatibilitet" **2014/30/EU**
- af den 8. maj 2000 "angående emission af støj til omgivelserne" **2000/14/EF**

Oplysninger om støjafgivelse og klippebredde, se Tekniske data.

Følgende harmoniserede standarder har fundet anvendelse:

EN ISO 12100-2, EN ISO 5395-1, EN ISO 5395-3

Hvis ikke andet er angivet, er de ovennævnte standarder de senest udgivne versioner.

Udpeget organ: **0404, SMP Svensk Maskinprovning AB, Box 7035, SE-750 07 Uppsala** har udstedt rapporter vedrørende opfyldelse af bestemmelserne iht. bilag VI til RÅDETS DIREKTIV af 8. maj 2000 "angående emission af støj til omgivelserne" 2000/14/EU.

Certifikaterne har nummer: 01/901/145, 01/901/146

Huskvarna, 2017-09-30



Claes Losdal, udviklingschef/haveprodukter (autoriseret repræsentant for Husqvarna AB og ansvarlig for teknisk dokumentation)

INNHold

Innledning.....	64	Transport, oppbevaring og avhending.....	89
Sikkerhet.....	68	Tekniske data.....	91
Montering.....	72	Service.....	93
Drift.....	74	Garanti.....	93
Vedlikehold.....	77	EF-samsvarserklæring.....	94
Feilsøking.....	88		

Innledning

Inspeksjon før levering og produktnumre

Merk: Dette produktet har blitt inspisert før levering. Pass på at du mottar et signert eksemplar av inspeksjonsdokumentet fra forhandleren din.

Serviceverkstedets kontaktinformasjon:	
Denne brukerhåndboken tilhører produktet med produktnummer/serienummer:	
/	
Motor:	
Girkasse:	

Produktbeskrivelse

Rider 318 og Rider 320 AWD er kjøregressklippere. Gass- og ryggepedalene lar brukeren justere hastigheten trinnløst. En timeteller viser hvor mange timer operatøren har brukt produktet. Rider 320 AWD har firehjulstrekk (AWD). Rider 318 og Rider 320 AWD brukes med kombiklippeaggregat med BioClip.

Bruksområder

Produktet er laget for å klippe gress på åpne og flate områder i boligområder og hager. Du kan montere

tilbehør for å bruke produktet til andre formål. Snakk med Husqvarna-forhandleren hvis du vil vite mer om hvilke tilbehør som er tilgjengelig.

Kjøp forsikring til produktet ditt

Sørg for at du har forsikret det nye produktet ditt. Snakk med forsikringsselskapet ditt hvis du er usikker. Vi anbefaler en kaskoforsikring som dekker tredjepartsskade, brann, skade, tyveri og erstatningsansvar.

Produktoversikt

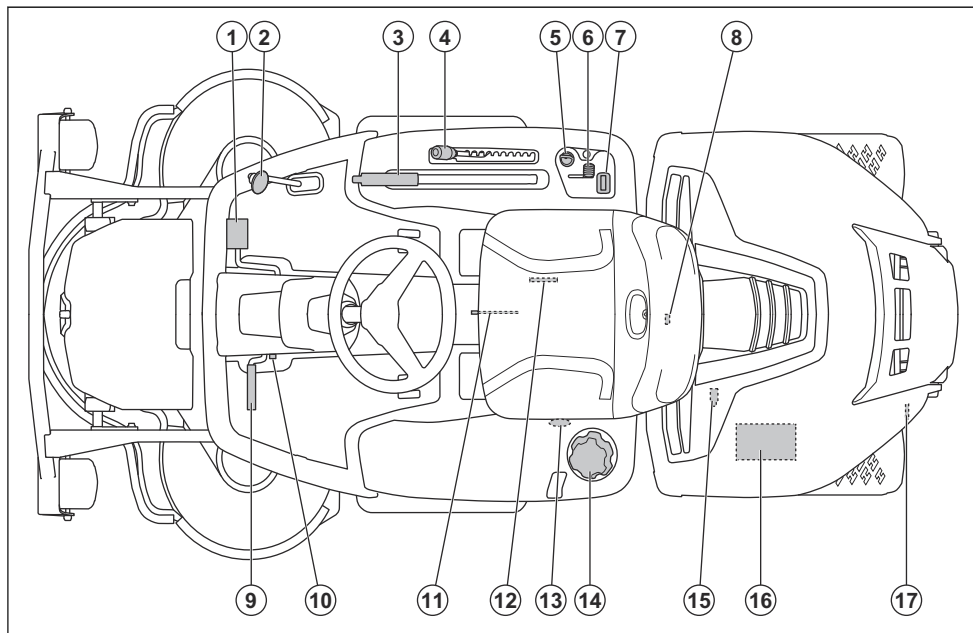

- | | |
|---------------------------------------|--|
| 1. Foroverpedal | 11. Setejustering |
| 2. Bakoverpedal | 12. Typeskilt |
| 3. Løftespak for klippeaggregat | 13. Spak for å koble driften på forakselen inn eller ut, Rider 320 AWD |
| 4. Spak for regulering av klippehøyde | 14. Drivstofflokk |
| 5. Tenningslås | 15. Tappeplugg for olje |
| 6. Gassregulator | 16. Batteri |
| 7. Timeteller | 17. Spak for å koble motoren inn eller ut, Rider 318.
Spak for å koble drivverket på bakakselen inn eller ut, Rider 320 AWD |
| 8. Deksellås | |
| 9. Parkeringsbremsepedal | |
| 10. Låseknapp for parkeringsbremsen | |

Oversikt over det elektriske systemet

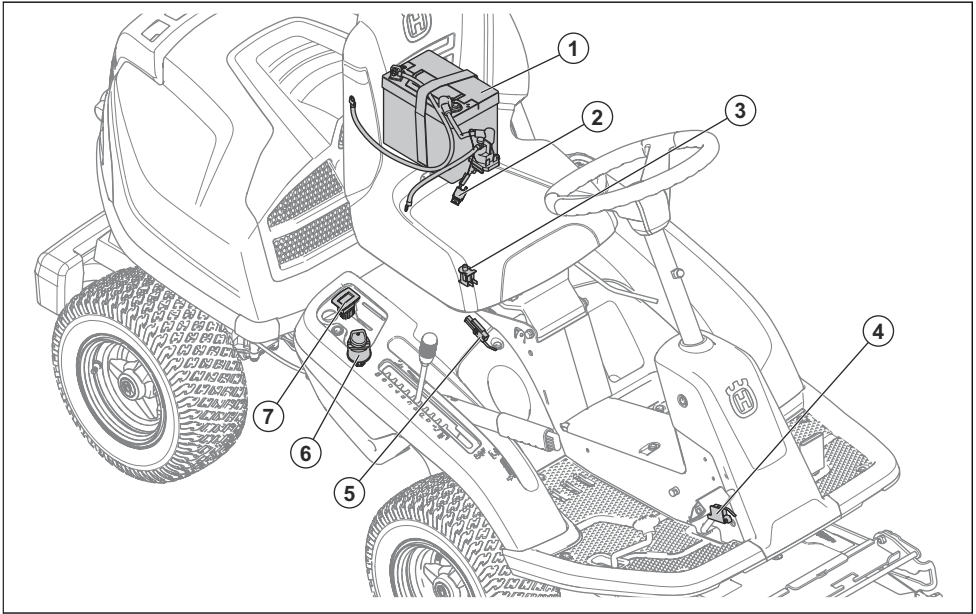

1. Batteri
2. Hovedsikring
3. Sikkerhetsbryter for setet
4. Mikrobyter, parkeringsbrems
5. Sikkerhetsbryter for løftespaken
6. Tenningslås
7. Timeteller

Sikkerhetsbryter for setet

Sikkerhetsbryteren for setet aktiverer sikkerhetskretsen når føreren reiser seg fra setet. Motoren og driften til knivene stopper hvis knivene er aktivert eller parkeringsbremsen ikke er på. Se også *Sikkerhetskrets på side 70*.

Timeteller

Timetelleren viser hvor mange timer motoren har vært i drift. Perioder hvor tenningen har vært på, men motoren av, registreres ikke. Det siste sifferet viser tiendedelstimer (6 minutter).

Gas- og ryggepedalene

Hastigheten justeres trinnløst ved hjelp av to pedaler. Pedal (1) brukes til å kjøre forover og pedal (2) til å rygge. Produktet stopper når begge pedalene slippes.

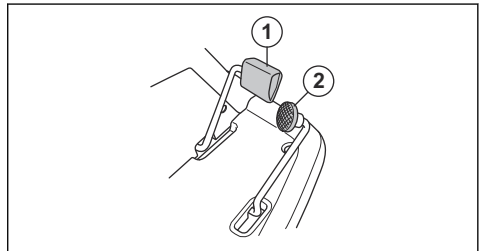

Klippeaggregat

Klippeaggregat for dette produktet er kombiklippeaggregat med BioClip. BioClip klipper gresset til gjødsel. Kombiklippeaggregat kan også brukes uten BioClip. Uten BioClip kastes gresset ut bak.

Symboler på produktet



ADVARSEL: Uforsiktig eller feilaktig bruk kan resultere i alvorlige skader eller dødsfall for brukeren eller tilskuere.



Les nøye gjennom bruksanvisningen, og sørg for at du har forstått instruksjonene før bruk.



Roterende kniver. Hold kroppsdeler borte fra dekselet når motoren er på.



Advarsel: roterende deler. Hold kroppsdeler unna.



Se opp for gjenstander som slynges ut og rikosjetterer.



Bruk aldri produktet hvis det befinner seg personer, spesielt barn, eller kjæledyr i nærheten.



Se bak deg før og mens du rygger med produktet.



Klipp aldri på tvers av en skråning. Ikke klipp gress i skråninger med brattere helling enn 10 grader. Se *Slik klipper du gress i skråninger på side 70*.



Ha aldri passasjerer på produktet eller utstyret.



Fremover.

N

Nøytral.



Ryggig.



Parkeringsbrems.



Dette produktet er i overensstemmelse med gjeldende EU-direktiver.



Støyutslipp til omgivelsene ifølge EU-direktivet. Produktutslippene angis i kapittelet Tekniske data og på klistremerket.



Bruk alltid godkjent hørselvern.



Stopp motoren.

START

Start motoren.



Motorturtall – høyt.



Motorturtall – lavt.



Drivstoff.



Maks. etanol 10 %.



Klippehøyde.



Serviceposisjon for spaken for klippehøyde.



Knivene er tilkoblet.



Knivene er frakoblet.



Serviceposisjon for klippeaggregat.



Driftsposisjon for klippeaggregat.



Koble drivsystemet inn og ut



Oljenivå.

Merk: Øvrige symboler/klistremerker angitt på produktet gjelder sertifiseringskrav for enkelte markeder.

Produktansvar

Som nevnt i lovverket om produktansvar er vi ikke ansvarlig for skader som produktet vårt forårsaker, hvis

- produktet er reparert på feil måte

- produktet er reparert med deler som ikke kommer fra produsenten eller som ikke er godkjent av produsenten
- produktet har et tilbehør som ikke kommer fra produsenten eller som ikke er godkjent av produsenten.
- produktet ikke er reparert på et godkjent servicesenter eller av en godkjent aktør

Sikkerhet

Sikkerhetsdefinisjoner

Advarsler, oppfordringer og merknader brukes for å understreke spesielt viktige deler av bruksanvisningen.



ADVARSEL: Brukes hvis det er fare for personskade eller død for føreren eller andre personer om instruksjonene i håndboken ikke følges.



OBS: Brukes hvis det er fare for skade på produktet, annet materiell eller nærliggende områder om instruksjonene i håndboken ikke følges.

Merk: Brukes for å gi mer nødvendig informasjon for en spesifikk situasjon.

Generelle sikkerhetsinstruksjoner



ADVARSEL: Dette produktet kan kutte av hender og føtter og slynge ut gjenstander i høy hastighet. Alvorlig personskade eller død kan forekomme hvis du ikke følger sikkerhetsinstruksjonene.



ADVARSEL: Ikke fortsatt å bruke produktet dersom skjæreutstyret blir skadet. Skadet skjæreutstyr kan slynge ut gjenstander og forårsake alvorlig personskade eller død. Bytt ut ødelagte kniver umiddelbart.



ADVARSEL: Dette produktet danner et elektromagnetisk felt når det er i bruk. Dette feltet kan under visse forhold forstyrre aktive eller passive medisinske implantater. For å redusere faren for hendelser som kan føre til alvorlig eller livstruende skade, anbefaler vi at personer med medisinske implantater rådfører seg med lege og produsenten av det medisinske implantatet før dette produktet tas i bruk.



ADVARSEL: Les de følgende advarslene før du bruker produktet.

- Vær alltid forsiktig og bruk sunn fornuft. Unngå situasjoner du ikke føler deg tilstrekkelig kvalifisert for. Hvis du er usikker på hvordan produktet skal brukes etter å ha lest brukerhåndboken, må du rådføre deg med en ekspert før du tar det i bruk.
- Les brukerhåndboken grundig og forsikre deg om at du har forstått alle instruksjonene på produktet før du tar det i bruk.
- Lær deg hvordan du trygt bruker produktet og styreenhetene, og hvordan du stopper produktet raskt.
- Lær deg å gjenkjenne sikkerhetsmerkene.
- Hold produktet rent, slik at du tydelig kan lese skilt og merker.
- Husk at brukeren er ansvarlig for ulykker som involverer andre personer eller deres eiendom.
- Ikke frakt passasjerer. Produktet må bare brukes av én person av gangen.

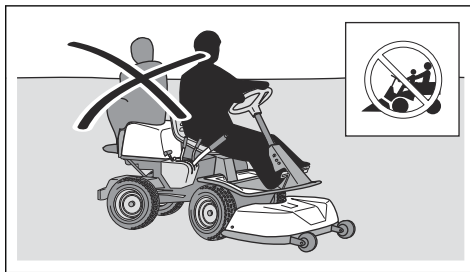

- Ikke la produktet stå med motoren på uten tilsyn. Stopp alltid knivene, sett på parkeringsbremsen, stopp motoren, og fjern tenningsnøkkelen før du setter fra deg produktet uten tilsyn.
- Bruk bare produktet i dagslys eller med god belysning. Hold produktet på trygg avstand fra hull eller andre ujevnheter i bakken. Vær på utkikk etter mulige farer.
- Ikke bruk produktet i dårlig vær, for eksempel i tåke, regn, i fuktige eller i våte omgivelser, ved sterk vind eller kulde, ved fare for lyn osv.
- Lokaliser og merk steiner og andre faste gjenstander for å unngå kollisjon.
- Fjern gjenstander som steiner, leker, ståltråd osv. som kan sette seg fast i knivene og bli kastet ut.

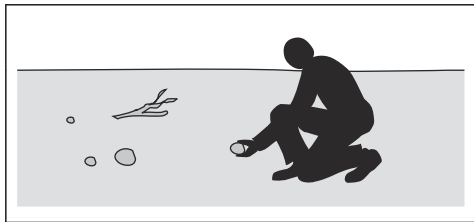

- Ikke la barn eller andre personer som ikke er godkjente som brukere av produktet, bruke eller utføre vedlikehold på det. Aldersgrense for bruk kan være underlagt lokale bestemmelser.
- Kontroller at det ikke befinner seg andre personer i nærheten av produktet når du starter motoren, kobler inn driften eller setter det i bevegelse.
- Hold et øye med trafikken når du klipper i nærheten av eller beveger deg over en vei.
- Bruk ikke produktet dersom du er trett, har drukket alkohol eller bruker medisiner eller noe annet som kan ha en negativ innvirkning på syn, vurderingsevne eller kroppskontroll.
- Parker alltid produktet på en jevn overflate med motoren avslått.

Sikkerhetsinstruksjoner vedrørende barn



ADVARSEL: Les de følgende advarslene før du bruker produktet.

- Alvorlige ulykker kan forekomme hvis du ikke er på vakt når det er barn i nærheten av produktet. Barn kan bli fascinert og tiltrukket av produktet og gressklipping. Det er meget mulig at barn ikke vil forbli der du så dem sist.
- Hold barn borte fra området som skal klippes. Påse at en voksen tar ansvar for barna.
- Hold øynene åpne, og slå av produktet hvis barn kommer inn i området. Vær svært forsiktig i nærheten av hjørner, busker, trær eller annet som hindrer fri sikt.
- Se bak deg og ned for å forsikre deg om at det ikke er noen små barn i nærheten av produktet før, og mens, du rygger.
- Ikke la barn sitte på. De kan falle av og bli alvorlig skadet eller hindre sikker manøvrering av produktet.
- Ikke la barn bruke produktet.

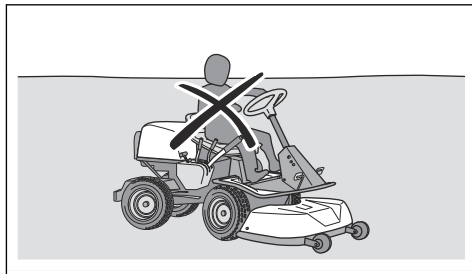

Sikkerhetsinstruksjoner for drift



ADVARSEL: Ikke berør motoren eller eksossystemet under eller rett etter bruk. Motoren og eksossystemet blir svært varme under bruk. Fare for brannskader, brann og skade på eiendom eller nærliggende områder. Hold avstand til busker og andre gjenstander ved bruk av produktet.



ADVARSEL: Les de følgende advarslene før du bruker produktet.

- Se alltid ned og bak før og mens du rygger. Hold utkikk etter store og små hindringer.
- Reduser hastigheten før du runder hjørner.
- Stopp knivene når du kjører over områder som ikke klippes.



OBS: Les de følgende instruksjonene før du bruker produktet.

- Før du bruker produktet må du fjerne gress og smuss fra kjøleluftinntaket til motoren. Hvis kjøleluftinntaket blokkeres, er det fare for skade på motoren.
- Flytt steiner og andre større gjenstander forsiktig, og forsikre deg om at knivene ikke treffer gjenstandene.
- Ikke kjør produktet over gjenstander. Stopp og undersøk produktet og klippeaggregatet hvis du kjører produktet over eller inn i en gjenstand. Utfør om nødvendig reparasjoner før du gjenopptar klippingen.

Personlig verneutstyr



ADVARSEL: Les de følgende advarslene før du bruker produktet.

- Benytt godkjent verneutstyr når du bruker produktet. Verneutstyr kan aldri fullstendig forhindre skade, men det reduserer skadeomfanget hvis ulykken inntreffer. Spør forhandleren din om hjelp til å velge riktig utstyr.

- Bruk alltid godkjent hørselsvern. Langvarig eksponering for støy kan gi varige hørselsskader.
- Bruk alltid vernesko eller vernestøvler. Ståttupp er anbefalt. Bruk ikke produktet barbert.

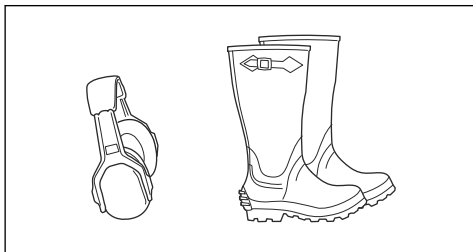

- Bruk hansker når det er nødvendig, for eksempel når du fester, undersøker eller rengjør klippeutstyret.
- Ikke bruk romslige klær, smykker eller andre gjenstander som kan sette seg fast i de bevegelige delene.
- Ha førstehjelpsutstyr og brannslukningsapparat for hånden.

Sikkerhetsutstyr på produktet



ADVARSEL: Les de følgende advarslene før du bruker produktet.

- Ikke bruk produktet dersom sikkerhetsutstyret er defekt. Utfør regelmessig kontroll av sikkerhetsutstyret. Ta kontakt med ditt Husqvarna-serviceverksted, dersom sikkerhetsutstyret er defekt.
- Ikke foreta endringer på sikkerhetsinnretningene. Bruk ikke produktet hvis beskyttelsesplater/-deksler, sikkerhetsbrytere eller andre sikkerhetsinnretninger ikke er festet eller er defekte.

Slik utfører du en kontroll av tenningslåsen

- Skru motoren av og på for å utføre en kontroll av tenningslåsen. Se *Slik starter du motoren på side 76* og *Slik slår du av motoren på side 77*.
- Forsikre deg om at motoren starter når du virr tenningsnøkkelen til START.
- Forsikre deg om at motoren stopper umiddelbart når du virr tenningsnøkkelen til STOP.

Sikkerhetskrets

Motoren kan bare startes når følgende betingelser er oppfylt:

- Klippeaggregatet er løftet, og parkeringsbremsen er satt på.

Motoren skal stoppe i følgende situasjoner:

- Klippeaggregatet er senket, og føreren reiser seg fra setet.
- Klippeaggregatet er løftet, parkeringsbremsen er ikke på, og føreren reiser seg fra setet.

Forsøk å starte motoren når én av betingelsene ovenfor ikke er oppfylt for å gjøre en kontroll av sikkerhetskreten. Endre betingelsene og prøv igjen. Utfør denne kontrollen daglig.

Slik utfører du en kontroll av hastighetsbegrenseren

- Slipp gasspedalen for å bremse.
- For mer bremskraft kan du trykke på ryggepedalen.
- Pass på at gass- og ryggepedalen ikke er blokkert og kan brukes fritt.
- Kontroller at produktet bremser når gasspedalen slippes opp.

Parkeringsbremsen



ADVARSEL: Hvis parkeringsbremsen ikke virker, kan produktet begynne å bevege seg og forårsake personskade eller skade på eiendom. Sørg for at parkeringsbremsen regelmessig undersøkes og justeres.

Se *Slik kontrollerer du parkeringsbremsen på side 80*.

Lyddemper

Lyddemperen begrenser støynivået og sender avgassene bort fra brukeren.

Bruk ikke produktet hvis lyddemperen mangler eller er defekt. En defekt lyddemper øker støynivået og faren for brann.

Kontroller lyddemperen regelmessig for å sikre at den er riktig montert og ikke skadet.



OBS: Lyddemperen blir svært varm under og etter bruk, og når motoren går på tomgang. Vær forsiktig i nærheten av brannfarlige materialer og/eller avgasser for å unngå brann.

Beskyttelsesdeksler

Manglende eller skadde beskyttelsesdeksler øker risikoen for skade fra bevegelige deler og varme overflater. Kontroller beskyttelsesdekslene før du bruker produktet. Sørg for at beskyttelsesdekslene er riktig festet og ikke har sprekker eller andre skader. Defekte deksler må skiftes.

Slik klipper du gress i skråninger



ADVARSEL: Les de følgende advarslene før du bruker produktet.

- Når du klipper i skråninger, øker risikoen for at du kan miste kontrollen over produktet og at det velter. Dette kan føre til personskade eller død. Du må alltid klippe forsiktig i skråninger. Hvis du ikke kan rygge opp en skråning, eller hvis du ikke føler deg trygg, bør du ikke klippe der.

- Fjern steiner, greiner og andre hindringer.
- Klipp opp og ned i skråninger, ikke fra side til side.
- Ikke beveg deg nedover i en skråning med klippeaggregatet løftet.
- Ikke bruk produktet i skråninger som heller mer enn 10 grader.

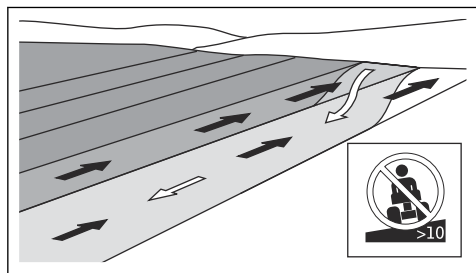

- Ikke start eller stopp i en skråning.
- Kjør jevnt og langsomt i skråninger.
- Ikke foreta plutselige hastighets- eller retningsendringer.
- Sving ikke mer enn nødvendig. Sving langsomt og gradvis når du beveger deg nedover en skråning. Kjør i lav hastighet. Drei rattet forsiktig.
- Vær på utkikk etter og hold deg unna furer, hull og ujevnheter. Det er større fare for at produktet velter på underlag som ikke er flatt. Høyt gress kan skjule hindringer.
- Unngå å klippe nær kanter eller grøfter. Produktet kan plutselig velte hvis et av hjulene kommer over kanten i en bratt skråning eller en grøft, eller hvis en kant gir etter. Hvis produktet havner i vannet, er det fare for at du kan drukne.

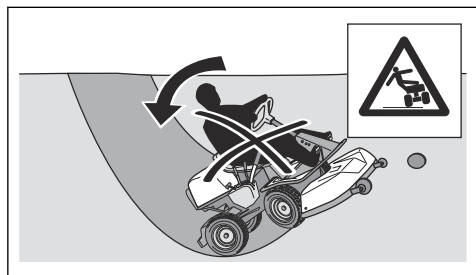

- Unngå å klippe vått gress. Det er glatt, og dekkene kan miste grepet, slik at produktet sklir.
- Ikke forsøk å stabilisere produktet ved å sette foten på bakken.
- Beveg deg svært forsiktig hvis noe av det tilkoblede utstyret kan gjøre produktet mindre stabilt.
- Gjør produktet mer stabilt ved å feste hjulvekter eller motvekter. Kontakt forhandleren for mer informasjon. På Rider 320 AWD må du bruke motvekter siden hjulvekter ikke kan brukes på AWD-produkter.

Drivstoffsikkerhet



ADVARSEL: Vær forsiktig med drivstoff. Det er svært brannfarlig og kan forårsake personskaade og skade på eiendom.



ADVARSEL: Les de følgende advarslene før du bruker produktet.

- Fyll ikke drivstofftanken innendørs.
- Bensin og bensindamp er giftig og svært brennbar. Vær forsiktig med bensin for å unngå personskaade eller brann.
- Ikke ta av tanklokket eller fyll drivstofftanken når motoren går.
- La motoren bli avkjølt før du fyller på drivstoff.
- Ikke røyk når du fyller drivstoff.
- Ikke fyll drivstoff i nærheten av gnister eller flammer.
- Dersom det er lekkasjer i drivstoffsystemet, må du ikke starte motoren før lekkasjen er reparert.
- Fyll ikke over anbefalt drivstoffnivå. Varmen fra motoren og solen gjør at drivstoffet utvider seg slik at det renner over, hvis tanken fylles for mye.
- Ikke fyll for mye. Hvis du søler drivstoff på produktet, må du vaske bort sølet og vente til det har tørket før du starter motoren. Hvis du søler på klærne dine, må du skifte dem.
- Oppbevar drivstoff kun i godkjente beholdere.
- Lagre produktet og drivstoffet på en måte som ikke medfører fare for drivstofflekkasje eller at avgasser kan forårsake skade.
- Overfør drivstoffet til en godkjent beholder utendørs og unna åpne flammer.

Batterisikkerhet



ADVARSEL: Et skadet batteri kan eksplodere og forårsake personskaade. Hvis batteriet er deformert eller skadet, må du ta kontakt med et godkjent Husqvarna-serviceverksted.



ADVARSEL: Les de følgende advarslene før du bruker produktet.

- Bruk vernebriller når du er i nærheten av batterier.
- Ikke ha på deg klokker, smykker eller andre metallgjenstander i nærheten av batteriet.
- Oppbevar batteriet utilgjengelig for barn.
- Lad batteriet på et sted med god luftsirkulasjon.
- Ha minst én meter klaring til lettantennelige materialer når du lader batteriet.
- Kast brukte batterier. Se *Kassering på side 90*.

- Eksplosive gasser kan komme fra batteriet. Ikke røyk i nærheten av batteriet. Hold batteriet unna åpen ild og gnister.

- For best mulig ytelse og sikkerhet skal det utføres regelmessig vedlikehold på produktet, som angitt i vedlikeholdsplanen. Se *Vedlikeholdsskjema på side 77*.
- Elektrisk støt kan forårsake personskade. Berør ikke kablene mens motoren er i gang. Utfør ikke en funksjonstest på tenningsystemet med fingrene.
- Start ikke motoren hvis de beskyttende dekslene er fjernet. Det er da stor fare for personskade forårsaket av bevegelige eller varme deler.
- La produktet bli avkjølt før du utfører vedlikehold i motorrommet.
- Knivene er skarpe og kan forårsake kuttskader. Sett beskyttelse på knivene eller bruk beskyttelseshansker når du arbeider med dem.

Sikkerhetsinstruksjoner for vedlikehold



ADVARSEL: Hvis produktet ikke er parkert riktig og motoren eller tenningen ikke er av, kan det føre til personskade eller skade på eiendom eller nærliggende område. Ikke utfør vedlikehold på motoren eller klippeaggregatet med mindre følgende betingelser er oppfylt:

- Motoren er slått av.
- Produktet er parkert på et flatt underlag.
- Parkeringsbremsen er satt på.
- Tenningsnøkkelen er fjernet.
- Klippeaggregatet er koblet ut.
- Tenningskablene er fjernet fra pluggene.



OBS: Les de følgende instruksjonene før du bruker produktet.



ADVARSEL: Eksosen fra motoren inneholder karbonmonoksid, en luktfri, giftig og svært farlig gass. Ikke bruk produktet innendørs eller i lukkede rom.



ADVARSEL: Les de følgende advarslene før du bruker produktet.

- Motoren må ikke dreies hvis tennpluggen eller tenningskabelen er fjernet.
- Forsikre deg om at alle mutre og bolter er riktig trukket til, og at utstyret er i god stand.
- Still ikke på justeringen av regulatorene. Hvis du kjører motoren for raskt, risikerer du skade på maskinens komponenter. Se *Tekniske data på side 91* for høyeste tillatte turtall.
- Produktet er bare godkjent for bruk med utstyr som er levert eller anbefalt av produsenten.

Montering

Innledning



ADVARSEL: Drivremfjæren kan ryke og forårsake personskade. Bruk vernebriller når du monterer eller fjerner klippeaggregatet.

Les monteringsanvisningen i brukerhåndboken nøye. En etikett på innsiden av forsideomslaget på produktet viser også hvordan du fester og fjerner klippeaggregatet.

Slik monterer du klippeaggregatet

1. Parker produktet på et flatt underlag.
2. Sett på parkeringsbremsen.
3. Sett spaken for klippehøyde i serviceposisjon.
4. Sett løftespaken til klippeaggregatet i klippstilling.

5. Skyv utstyrssrammen ned. Løft utstyrssrammelåsen til loddrett stilling.

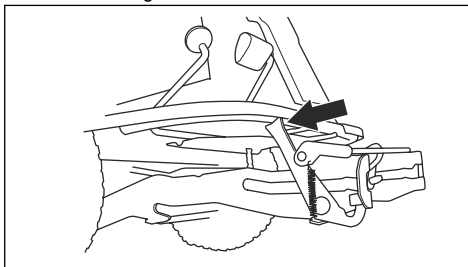

ADVARSEL: Låsemekanismen kan påføre skade på fingre hvis du ikke er forsiktig. Sett utstyrssrammelåsen i fullstendig vertikal posisjon.

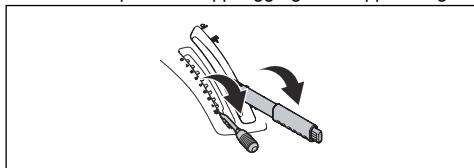

6. Sett drivremmen som vist for å sikre at den ikke blir klemt og ødelagt når klippeaggregatet er montert.

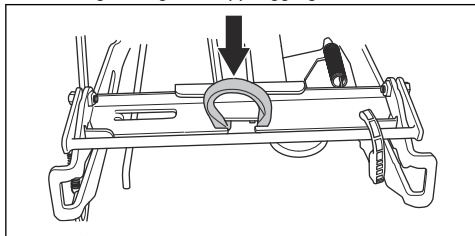

7. Skyv klippeaggregatet inn i utstyrssrammen. Kontroller at ledepluggene foran går inn i sporene på utstyrssrammen. Utstyrssrammelåsen løsesnes automatisk.

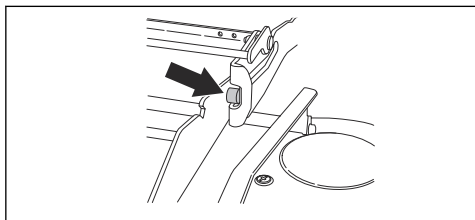

8. Sett løftespaken til klippeaggregatet i låst stilling. Klippeaggregatet heises.

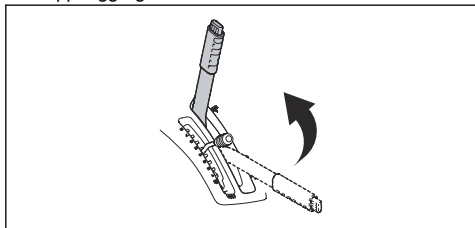

9. Skyv klippeaggregatet innover helt til de bakre ledepluggene berører bunnen av sporene på utstyrssrammen.

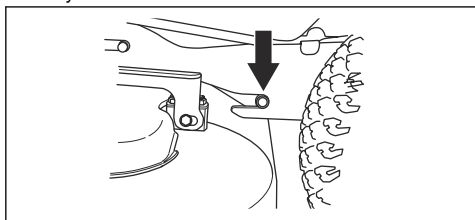

10. Sett klippehøydestaget i hullet til klippehøydestaget.

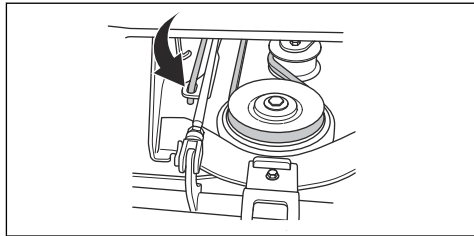

11. Legg drivremmen rundt drivhjulene. Kontroller at drivremmen er på riktig side av strammehjulet.

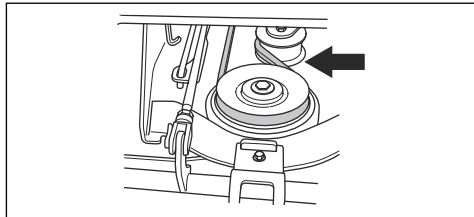

12. Sett fjæringen i fjæringsholderen.

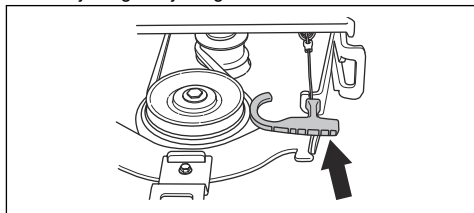

13. Fest frontdekselet.

Slik fjerner du klippeaggregatet

1. Parker produktet på et flatt underlag, og sett på parkeringsbremsen.
2. Sett spaken for klippehøyde i serviceposisjon.
3. Trekk løftespaken til klippeaggregatet bakover til låst stilling for å løfte opp klippeaggregatet.

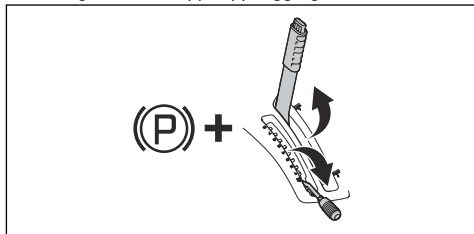

4. Løsne klemmen på frontdekselet med verktøyet festet til tenningsnøkkelen, og løft så av dekselet.

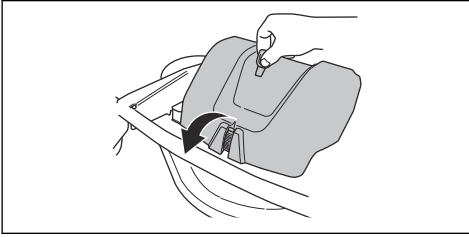

5. Trekk fjæringshåndtaket ut fra fjæringsholderen for å løsne drivremmen.

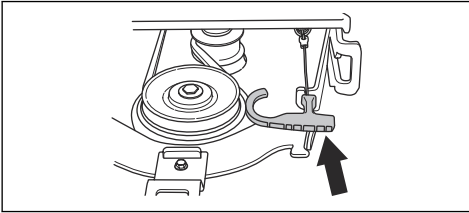

6. Sett kroken på fjæringshåndtaket på kanten av utstysrammen.

7. Fjern drivremmen, og sett den inn i remholderen.

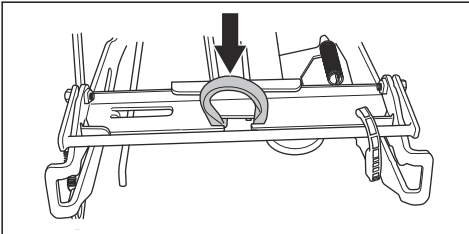

8. Løft klippehøydestaget, og sett det i holderen til klippehøydestaget.

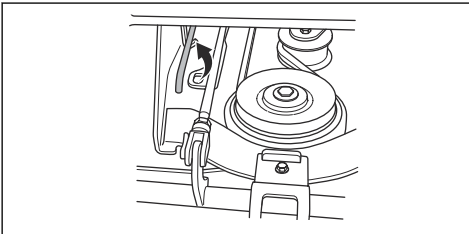

9. Hold i den fremre kanten av klippeaggregatet med to hender, og trekk det forover til det stopper.

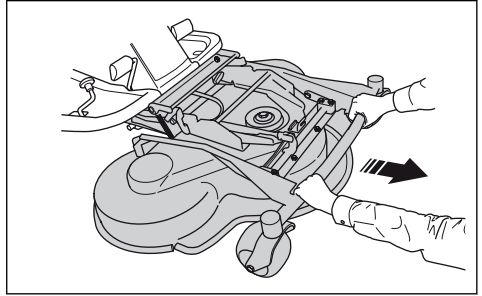

10. Skyv utstysrammen ned. Løft utstysrammelåsen til loddrett stilling.

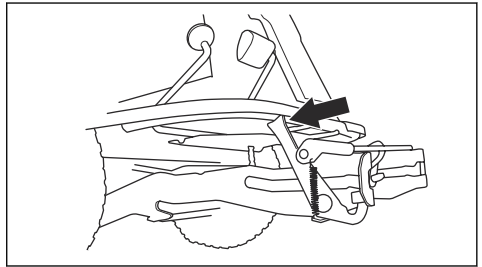

ADVARSEL: Låsemekanismen kan påføre skade på fingre hvis du ikke er forsiktig. Sett utstysrammelåsen i fullstendig vertikal posisjon. Hold i den fremre kanten av klippeaggregatet med to hender når du fortsetter til neste trinn.

11. Trekk klippeaggregatet ut.

Drift

Innledning



ADVARSEL: Før du bruker produktet, må du lese og forstå kapittelet om sikkerhet.

Slik fyller du drivstoff



ADVARSEL: Bensin er svært brannfarlig. Vær forsiktig og etterfyll drivstoff utendørs (se *Drivstoffikkerhet på side 71*).

Motoren går på blyfri bensin med et oktantall på minimum 85 (ikke blandet med olje). Vi anbefaler biologisk nedbrytbar alkylatbensin. (maks. 5 % metanol, maks. 10 % etanol og maks. 15 % MTBE).

Kontroller drivstoffnivået før hver bruk, og etterfyll om nødvendig.

Du kan tydelig se drivstoffnivået i tanken. Ikke fyll for mye. Hold en minsteavstand på 2,5 cm.

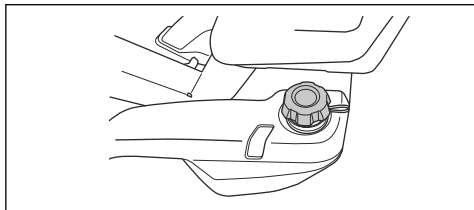

Drivsystemspaken til bakakselen er plassert bak venstre bakhjul.

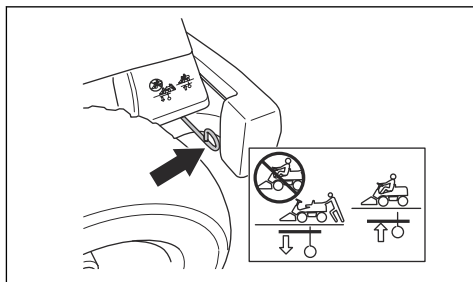

Drivsystemspaken til frontakselen på Rider 320 AWD er plassert bak venstre forhjul.

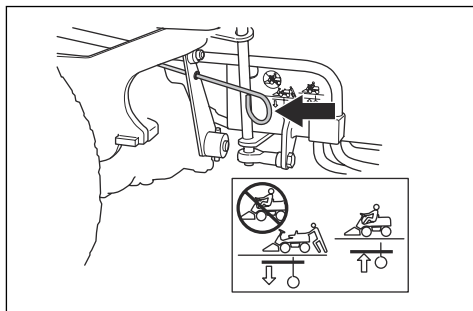

Slik justerer du setet



ADVARSEL: Ikke juster setet mens du bruker produktet.

Setet kan vippes forover.

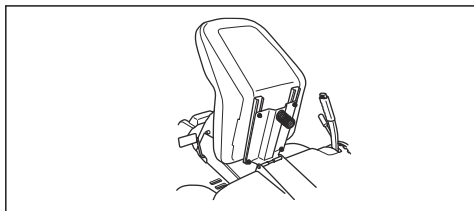

- Du kan justere setet forover og bakover ved å skyve opp spaken under den fremre kanten av setet. Flytt setet til ønsket stilling.

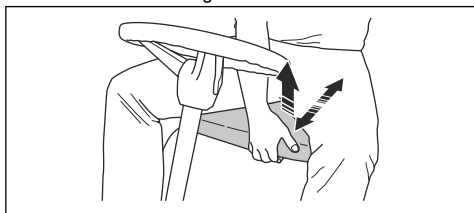

Slik løfter og senker du klippeaggregatet

Løft klippeaggregatet til transportstilling ved å trekke løftespaken bakover. Hvis motoren er slått på, slutter knivene å rotere automatisk.

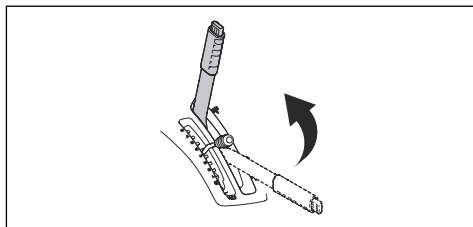

For å senke klippeaggregatet til klippestilling trykker du på låseknappen og flytter løftespaken forover. Hvis

Slik kobler du inn og ut drivsystemet

For å flytte produktet mens motoren er avslått må drivsystemet være utkoblet. Trekk drivsystemspaken helt ut for å koble fra driften av akselen. Skyv drivsystemspaken helt inn for å koble til driften av akselen. Ikke sett den i midtposisjon.

Drivsystemspaken for Rider 318-modellen er plassert bak venstre bakhjul. Rider 320 AWD-modellen har én drivsystemspak til frontakselen og én til bakakselen.

motoren er slått på, begynner knivene å rotere automatisk.

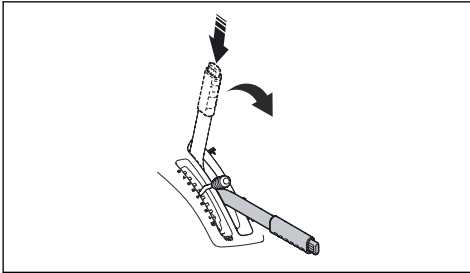

Slik aktiverer og deaktiverer du parkeringsbremsen

1. Trakk ned parkeringsbremsepedalen (1).
2. Trykk på og hold inne låseknappen (2).

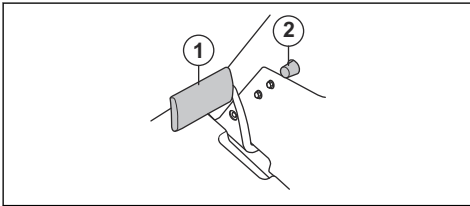

3. Hold knappen inne og slipp parkeringsbremsepedalen.
4. Når du vil løsne parkeringsbremsen, trækker du på parkeringsbremsepedalen igjen.

Slik starter du motoren

1. Påse at drivsystemet er innkoblet. Se *Slik kobler du inn og ut drivsystemet på side 75*.

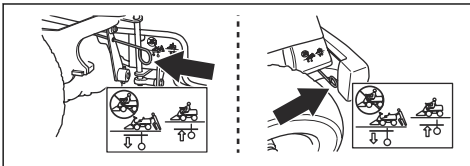

2. Løft opp klippeaggregatet, og sett på parkeringsbremsen.

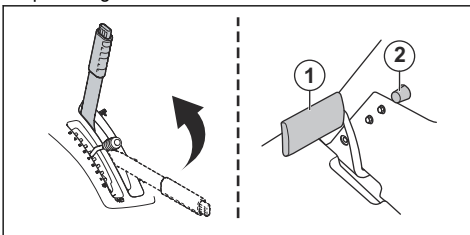

3. Vri tenningsnøkkelen til startstilling.

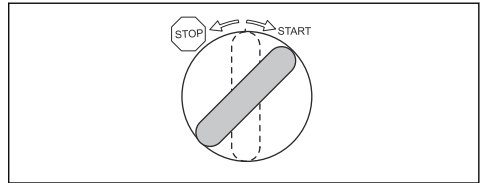

4. Når motoren starter, slipper du tenningsnøkkelen umiddelbart tilbake til nøytral posisjon.

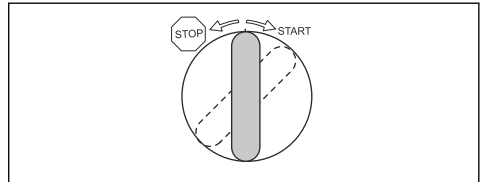

Merk: La ikke startmotoren gå i mer enn fem sekunder av gangen. Vent 15 sekunder før du prøver igjen, hvis ikke motoren starter.

5. La motoren gå på halv gass (B) i 3–5 minutter før du påfører tung last.
6. Skyv gassregulatoren til full gass (C).

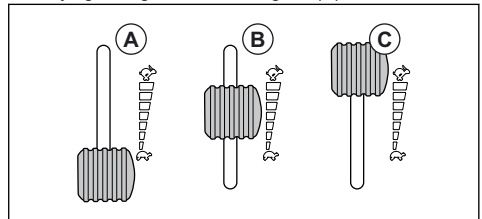

Merk: Hvis du kobler inn knivene når motoren går ved full hastighet, vil det forårsake belastning på drivremmene. Ikke gi full gass før klippeaggregatet er senket til klippestilling.

Slik bruker du produktet

1. Start motoren.
2. Trakk parkeringsbremsen ned og slipp den så ut for å løsne parkeringsbremsen.

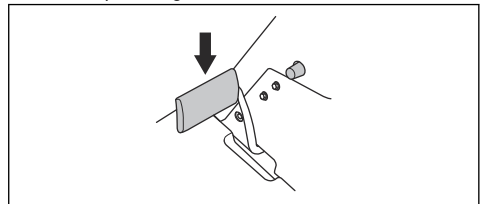

3. Trakk forsiktig ned en av hastighetspedalene. Hastigheten øker jo mer pedalen trækkes ned. Bruk pedal (1) for å kjøre fremover, og pedal (2) til å rygge.

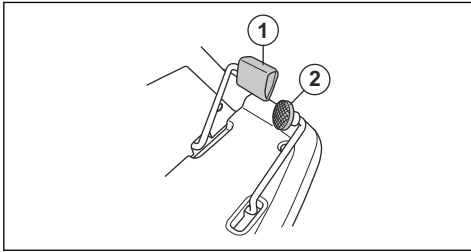

4. Slipp pedalen for å bremse.
5. Velg ønsket klippehøyde (1-10) med spaken for klippehøyde.

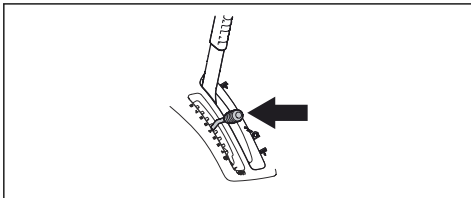

6. Trykk på låseknappen på løftespaken til klippeaggregatet, og senk det til klippestilling.

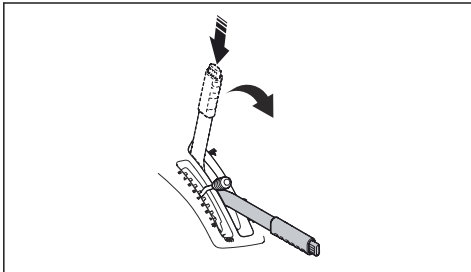

Slik slår du av motoren

1. Trekk løftespaken til klippeaggregat bakover til låst stilling for å løfte opp klippeaggregatet. Knivene slutter å rotere.

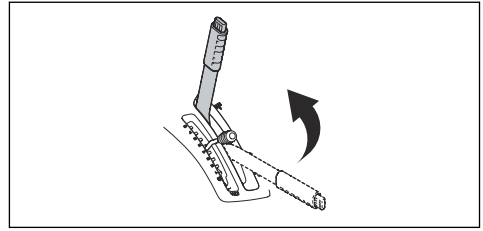

2. Drei tenningsnøkkelen til STOP-stilling.

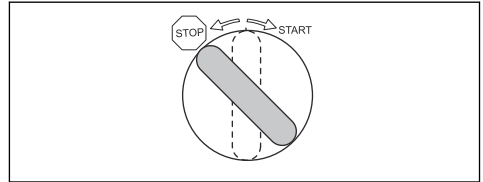

3. Sett på parkeringsbremsen når produktet har stoppet.

Slik får du et godt klipperesultat

- Ikke klipp vått gress. Vått gress kan gi et dårlig klipperesultat.
- Start med høy klippehøyde, og senk den gradvis.
- Klipp med kniver som roterer med høy hastighet (for høyeste tillatte turtall ser du *Tekniske data på side 97*). Beveg produktet forover ved lav hastighet. Hvis gresset ikke er for høyt og tykt, kan du få et godt klipperesultat også ved en høyere hastighet.
- Du får best klipperesultat ved å klippe gresset ofte og bruke BioClip-funksjonen.

Vedlikehold

Innledning



ADVARSEL: Før du utfører vedlikeholdsarbeid, må du lese og forstå kapittelet om sikkerhet.

Vedlikeholdsskjema

* = generelt vedlikehold utført av brukeren.
Instruksjonene finnes ikke forklart i denne bruksanvisningen.

X = instruksjonene blir forklart i denne bruksanvisningen.

O = instruksjonene blir ikke forklart i denne bruksanvisningen. La et godkjent serviceverksted utføre vedlikeholdet.

Merk: Hvis mer enn ett tidsintervall er markert i tabellen, gjelder det korteste intervallet kun for det første vedlikeholdet.

Vedlikehold	Daglig vedlikehold før bruk	Vedlikeholdsintervall i timer			
		25	50	100	200
Kontroller at skruer og mutre er trukket til.	*				
Kontroller at det ikke finnes drivstoff- eller oljelekkasjer.	*				
Rengjør som angitt i <i>Slik rengjør du produktet på side 79</i>	X				
Rengjør den indre overflaten av klippeaggregatet, rundt knivene.	X				
Rengjør rundt lyddemperen.	X				
Kontroller at kjøleluftinntaket til motoren ikke er blokkert.	X				
Pass på at sikkerhetsutstyret ikke er defekt.	X				
Undersøk og test bremsene.	*				
Kontroller motoroljenivået.	X				
Kontroller oljenivået i girkassen.	X				
Kontroller styrevaierne.	X				
Kontroller knivene i klippeaggregatet.		X			
Rengjør klippeaggregatet, under remdekslene og under klippeaggregatet.			X		
Kontroller at dekktrykket er riktig.		X	X		
Kontroller parkeringsbremsen.			X		
Skift motorolje.			X	X	
Skift oljefilter.			X	X	
Rengjør luftfilteret.		X			
Skift luftfilteret.				X	
Skift drivstoffilteret.				X	
Kontroll stillingen til klippeaggregatet.		X	X		
Smør remstrammeren.		X	X		
Inspiser og juster styrevaierne.		O	O		
Kontroller lyddemperen og varmedeflektoren.			O		
Undersøk klippeaggregat for skader.			O		
Skift tennplugg.				O	
Juster parkeringsbremsen.			O		
Utfør en kontroll av og juster gassvaierne.			O		
Rengjør kjøleflensene på motoren og girkassen.			O		
Rengjør motoren og girkassen.			O		
Kontroller/juster hastigheten til for- og bakhjul, kun Rider 320 AWD-modellen.		O		O	
Utfør en kontroll av remmer.		O	O		

Vedlikehold	Daglig vedlikehold før bruk	Vedlikeholdsintervall i timer			
		25	50	100	200
Utfør en kontroll av batteriet.	*		○		
Utfør en kontroll av drivstoffslangen. Skift den om nødvendig.				○	
Skift olje i girkassen.			○		○
Skift filteret til girkassen, kun Rider 320 AWD-modellen.			○		○
Endre skrufilteret til servo, kun Rider 320 AWD-modellen.			○		○

Slik rengjør du produktet



OBS: Bruk ikke høytrykksspyler eller damprenser. Vann kan trenge inn i kulelagre og elektriske forbindelser og forårsake rust som kan føre til skade på produktet.

Rengjør produktet umiddelbart etter bruk.

- Ikke rengjør varme flater som motoren, lyddemperen eller eksosystemet. Vent til alle overflater er avkjølte, og fjern deretter gress eller smuss.
- Før du rengjør med vann må du rengjøre med en børste. Fjern gress og smuss på og rundt transmisjonen, transmisjonens luftinntak og motoren.
- Bruk rennende vann fra en slange til å rengjøre produktet. Bruk ikke høytrykksspyler.
- Rett ikke vannstrålen mot elektriske komponenter eller kulelagre. Vaskemidler kan forverre skader.
- Sett klippeaggregatet i serviceposisjon, og spyl det med vann for å rengjøre det.
- Start klippeaggregatet i en kort periode for å blåse av resten av vannet etter at produktet er rengjort.

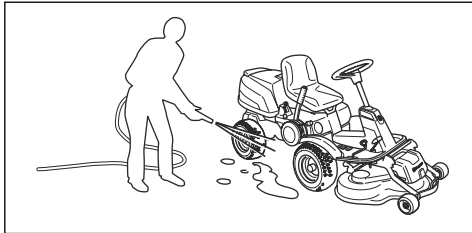

Slik rengjør du motoren og lyddemperen

Hold motoren og lyddemperen fri for gress og smuss. Gress tilsøt av drivstoff eller olje, som fester seg på motoren kan øke faren for brann og risikoen for at motoren blir for varm. La motoren kjøles ned før den rengjøres. Rengjør med vann og en børste.

Gress rundt eksospotten tørker raskt og er en brannfare. Bruk en børste eller fjern gresset med vann når lyddemperen er kald.

Slik rengjør du kjøleluftinntaket til motoren



ADVARSEL: Stopp motoren. Kjøleviften roterer og kan forårsake skade på fingrene.

- Kontroller at luftinntaket på motordekslet ikke er blokkert. Fjern gress og smuss med en børste. Pass på at motorens kjøleluftinntak ikke er blokkert. Fjern gress og smuss med en børste.

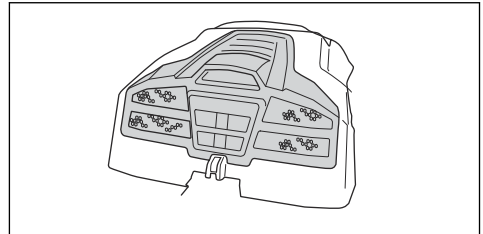

- Åpne motordekslet. Forsikre deg om at motorens kjøleluftinntak ikke er blokkert. Fjern gress og smuss med en børste.

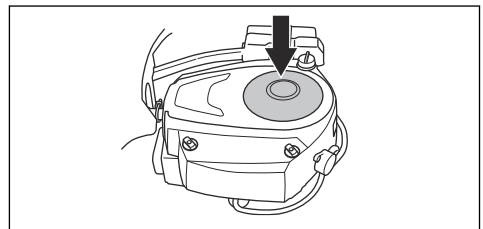

- Undersøk luftkanalen, som er plassert på den indre overflaten av motordekslet. Kontroller at luftkanalen er ren og ikke skraper mot kjøleluftinntaket.

Slik fjerner du deksler

Slik fjerner du motordekslet

- Tipp setet forover.

- Løsne klemmen på motordekselet med verktøyet festet til tenningsnøkkelen.

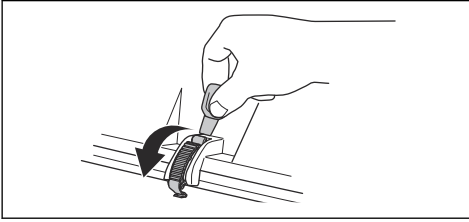

- Tipp dekselet bakover.

Slik tar du av frontdekslet

- Løsne klemmen på frontdekselet med verktøyet festet til tenningsnøkkelen.

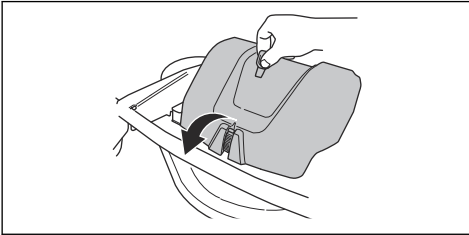

- Løft av frontdekselet.

Slik fjerner du høyre skjerm

- Drei på bryteren på ryggepedalen (A) for å fjerne det.
- Fjern de tre skruene (B), og løft av høyre skjerm.

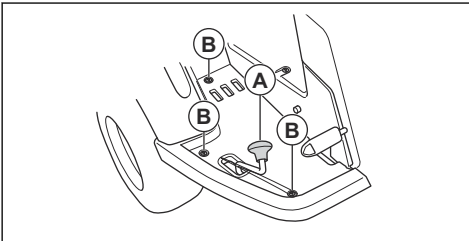

Slik fjerner du venstre skjerm

- Fjern de tre skruene, og løft av venstre skjerm.

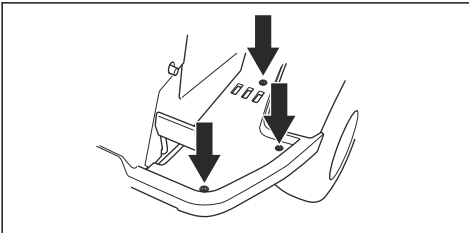

Slik undersøker du styrevaierne

Stramheten til styrevaierne kan avta over tid. Dette fører til at justeringen av styringen blir forandret.

Undersøk og juster styringen på følgende måte:

- Styrevaierne er trukket riktig til dersom du manuelt kan flytte dem 5 mm opp eller ned i sporet på styrekragen.

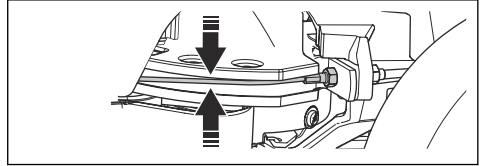

- Hvis ledningene er for løse, må du la et autorisert serviceverksted justere dem.

Slik kontrollerer du parkeringsbremsen

- Parker produktet på et hardt underlag med helling.

Merk: Ikke parker produktet i en gresskråning når du utfører kontroll av parkeringsbremsen.

- Tråkk ned parkeringsbremsepedalen (1).
- Trykk på og hold inne låseknappen (2), og slipp parkeringsbremsepedalen mens knappen er trykket inn.

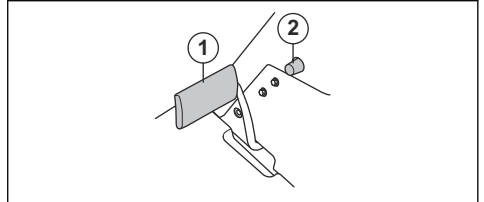

- Dersom produktet begynner å bevege seg, må du la et godkjent serviceverksted justere parkeringsbremsen.
- Tråkk ned parkeringsbremsepedalen på nytt for å løsne parkeringsbremsen.

Slik skifter du drivstoffilteret

- Åpne motordekselet for å få tilgang til drivstoffilteret.
- Flytt slangeklemmen vekk fra drivstoffilteret med en flat tang.

3. Trekk drivstoffilteret av endene på slangene.

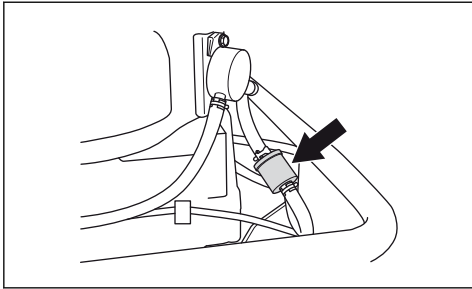

4. Trykk det nye drivstoffilteret inn i endene på slangene. Påfør flytende vaskemiddel på enden av filteret for å gjøre tilkoblingen enklere.
5. Skyv slangeklemmene mot filteret.

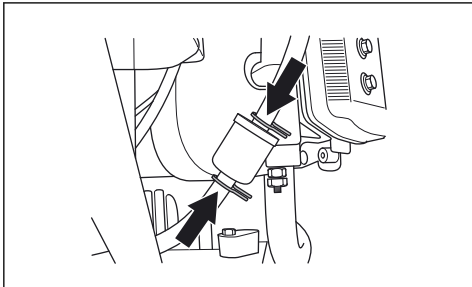

Slik rengjør og skifter du luftfilteret

1. Åpne motordekselet.
2. Løsne tappene som holder filterdekselet og løft av dekselet.

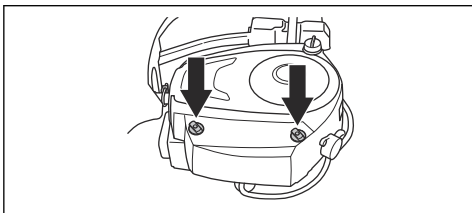

3. Løft opp enden av luftfilteret for å fjerne det.

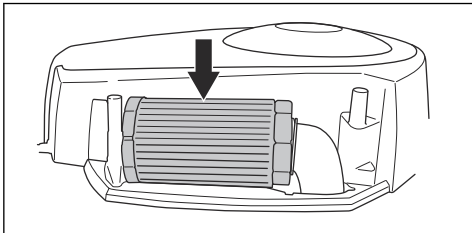

4. Bank papirfilteret mot en hard overflate for å rengjøre det. Ikke bruk trykkluft.
5. Hvis papirfilteret ikke blir rent, må du skifte det ut.

6. Sett luftfilteret tilbake på luftslangen.

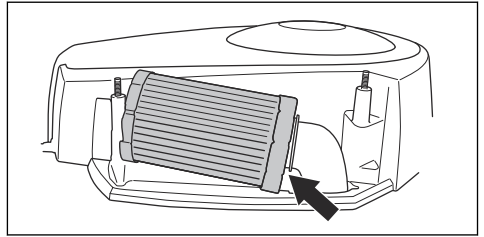

7. Skyv luftfilteret inn i riktig posisjon.

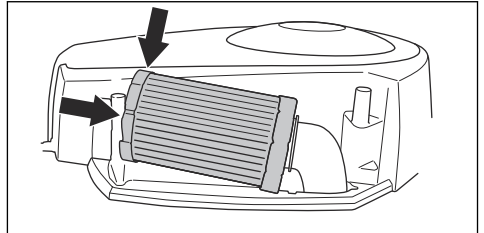

8. Sett på igjen luftfilterdekselet, og stram knottene.

Slik kontrollerer og erstatter du tennpluggen

1. Åpne motordekselet.
2. Fjern tenningskabelskoen og rengjør rundt tennpluggen.
3. Fjern tennpluggen med en $\frac{5}{8}$ " (16 mm) tennpluggnøkkel.
4. Kontroller tennpluggen. Skift tennpluggen hvis elektrodene er brent eller hvis isolasjonen er sprukket eller skadet. Hvis tennpluggen ikke er skadet, rengjør du den med en stålborste.
5. Mål elektrodeavstanden, og kontroller at den er riktig. Se *Tekniske data på side 91*.

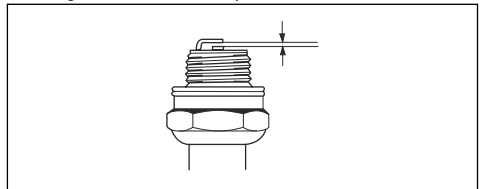

6. Bøy sideelektroden for å justere avstanden mellom elektrodene.
7. Sett tennpluggen inn igjen, og skru den for hånd til den berører topplokket.
8. Trekk til tennpluggen med tennpluggnøkkelen inntil skiven presses sammen.
9. Trekk til en brukt tennplugg $\frac{1}{4}$ av en omdreining ekstra og en ny tennplugg $\frac{1}{4}$ omdreining ekstra.



OBS: Tennplugger som ikke er riktig trukket til, kan forårsake skade på motoren.

10. Monter tenningskabelen.



OBS: Motoren må ikke startes hvis tennpluggen eller tenningskabelen er fjernet.

Slik skifter du hovedsikring

Hvis en sikring er gått, kan du se at kontakten er brent.

1. Ta av motordekselet. Hovedsikringen er i en holder foran batteriet.
2. Trekk sikringen ut av holderen.

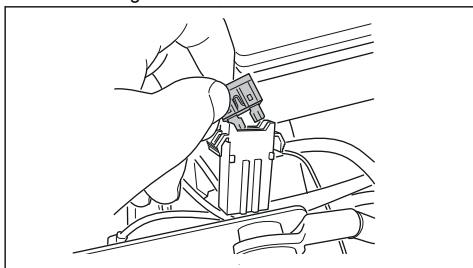

3. Bytt sikringen som har gått, med en ny sikring av samme type (flat pinne 15 A).
4. Sett på plass dekslene.

Hvis hovedsikringen går igjen kort tid etter at du har byttet den, er det en kortslutning. Reparer kortslutningen før produktet tas i bruk igjen. Få hjelp fra et godkjent serviceverksted.

Slik lader du batteriet

- Lad batteriet hvis det er for svakt til å starte motoren.
- Bruk en vanlig batterilader.



OBS: Ikke bruk en hurtiglader eller hurtigstarter. Det vil forårsake skade på produktets elektriske system.

- Koble alltid fra laderen før du starter motoren.

Slik utfører du en nødstart av motoren

Hvis batteriet er for svakt til å starte motoren, kan du bruke startkabler for å utføre en nødstart. Dette produktet har et 12 V-system med negativ jording. Produktet som brukes for nødstart, må også ha et 12 V-system med negativ jording.

Slik kobler du til startkabler



ADVARSEL: Det er fare for eksplosjon på grunn av eksplosiv gass som kommer fra batteriet. Ikke koble den negative polen på

det fulladede batteriet til, eller i nærheten av, den negative polen på det svake batteriet.



OBS: Bruk ikke produktets batteri til å starte andre kjøretøy.

1. Ta av motordekselet.
2. Fjern dekelet til batterihuset.
3. Koble den ene enden av den røde kabelen til den POSITIVE (+) på det svake batteriet (A).

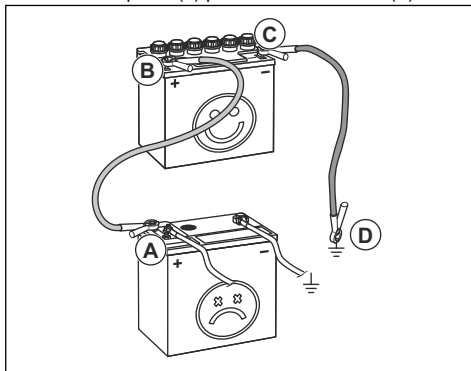

4. Koble den andre enden av den røde kabelen til den POSITIVE (+) polen på det oppladede batteriet (B).



ADVARSEL: Ikke kortslutt endene av den røde kabelen mot chassiset.

5. Koble den ene enden av den svarte kabelen til den NEGATIVE (-) polen på det oppladede batteriet (C).
6. Koble den andre enden av den svarte kabelen til en CHASSISJORD (D), med god avstand til drivstofftanken og batteriet.
7. Sett på plass dekslene.

Slik fjerner du startkablene

Merk: Ta av startkablene i motsatt rekkefølge av hvordan de kobles til.

1. Fjern den SVARTE kabelen fra chassiset.
2. Fjern den SVARTE kabelen fra det fulladede batteriet.
3. Fjern den RØDE kabelen fra de to batteriene.

Dekktrykk

Riktig dekktrykk er 60 kPa (0,6 bar / 8,5 psi) på alle fire dekk.

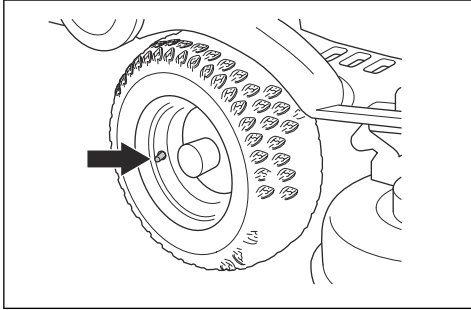

Slik setter du klippeaggregatet i serviceposisjon

1. Se trinn 1–8 i *Slik fjerner du klippeaggregatet på side 73*.
2. Hold i den fremre kanten av klippeaggregatet med to hender, og trekk det forover til det stopper.

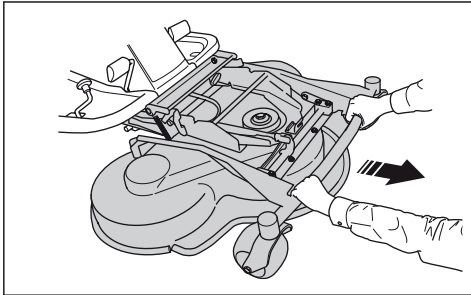

3. Løft klippeaggregatet til loddrett stilling til den avgir et klikk. Klippeaggregatet låses automatisk i loddrett stilling.

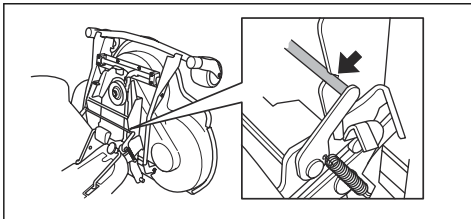

Slik setter du klippeaggregatet i klippestilling

1. Hold i den fremre kanten av klippeaggregatet med venstre hånd.

2. Løsne låsen med høyre hånd.

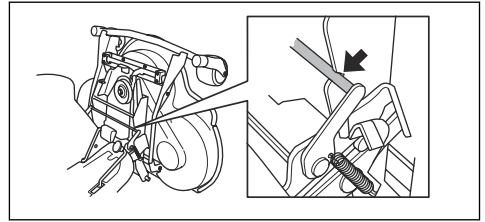

3. Fell ned klippeaggregatet, og skyv det inn til den stopper.



OBS: Drivremmen kan komme i klem under klippeaggregatet. Trekk i drivremsløyfen i remholderen før du skyver klippeaggregatet inn.

4. Løft klippehøydestaget fra stagholderen, og sett det i hullet.

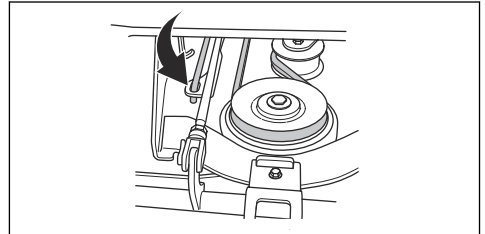

5. Legg drivremmen rundt drivhjulene. Kontroller at drivremmen er på riktig side av strammehjulet.

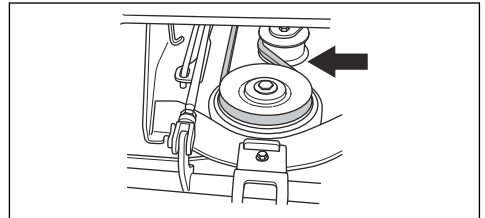

6. Sett fjæringen i fjæringsholderen.

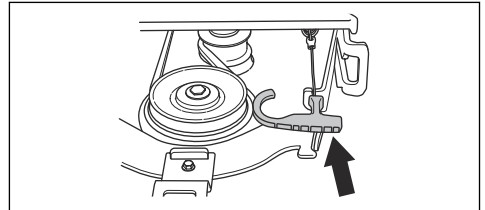

7. Fest frontdekelet.
8. Sett spaken for klippehøyde i en posisjon mellom 1 og 10.

Slik undersøker og justerer du jordtrykket fra klippeaggregatet

Et riktig jordtrykk gjør at klippeaggregatet beveger seg langs overflaten uten å presses for hardt mot den.

1. Kontroller at lufttrykket i dekkene er 60 kPa (0,6 bar / 9,0 psi).
2. Parker klipperen på et flatt underlag.
3. Senk klippeaggregatet ned til klippestilling.
4. Sett en badevekt under den fremre kanten av klippeaggregatet.

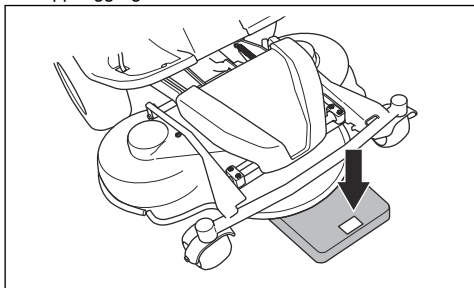

5. For å sikre at ingen vekt påføres på støttehjulene kan du plassere en trekloss mellom rammen og badevekten.
6. Drei på justerings-skruene som er bak forhjulene, på høyre og venstre side, for å justere jordtrykket.
7. Drei skruene mot høyre eller venstre til trykket mot bakken er mellom 12 og 15 kg (26,5–33 lb).

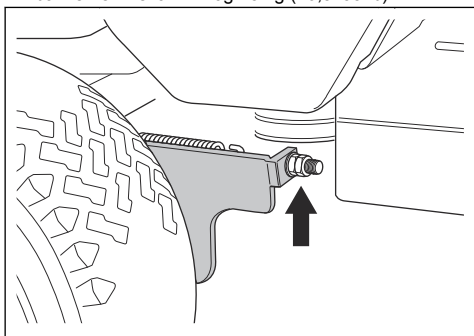

Slik kontrollerer du stillingen til klippeaggregatet

1. Kontroller at lufttrykket i dekkene er 60 kPa (0,6 bar / 9,0 psi).
2. Parker klipperen på et flatt underlag.
3. Senk klippeaggregatet ned til klippestilling.

4. Mål avstanden mellom bakken og kantene foran og bak på klippeaggregatet. Kontroller at den bakre kanten er 4–6 mm (1/5") høyere enn den fremre kanten.

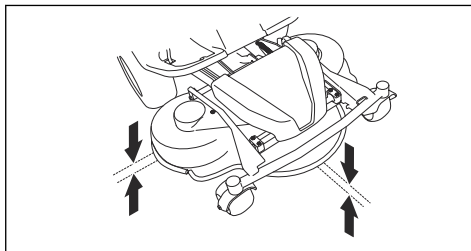

Slik justerer du stillingen til klippeaggregatet

1. Ta av frontdekslet og høyre skjerm.
2. Fjern skruene som holder remdekselet, og løft av remdekselet.

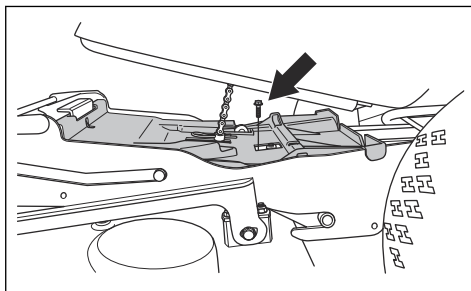

3. Løsne mutrene på løftestaget.

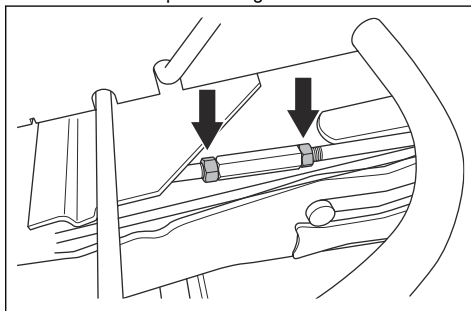

4. Drei løftestaget for å forlenge eller forkorte mellomrommet. Utvid mellomrommet for å løfte den bakre kanten av dekselet. Reduser mellomrommet for å senke den bakre kanten av dekselet.

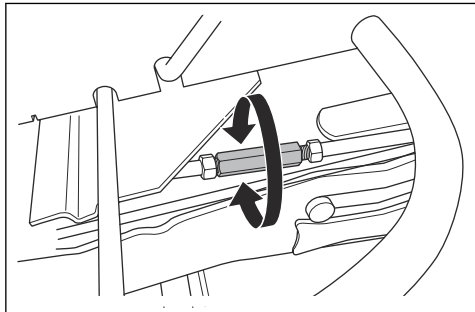

5. Trekk til mutrene på løftestaget når justeringen er gjort.
6. Fest remdekselet, og trekk til skruene.
7. Fest den høyre skjermen og frontdekselet.

Slik fjerner du BioClip-pluggen

- Fjern BioClip-pluggen for å endre et kombiklippeaggregat fra BioClip til bakutslipp for gress.

Slik fjerner og fester du BioClip-pluggen på klippeaggregatet Combi 103 og 112

1. Sett klippeaggregatet i serviceposisjon.
2. Fjern de tre skruene som holder BioClip-pluggen, og fjern pluggen.

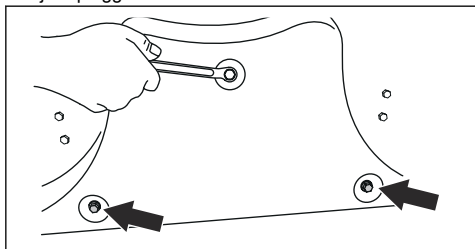

3. Fest tre M8x15 mm skruer i skru hullene for BioClip-pluggen for å forhindre skade på gjengene.
4. Sett klippeaggregatet tilbake i klippestilling.
5. Fest BioClip-pluggen i motsatt rekkefølge.

Slik fjerner og fester du BioClip-pluggen på klippeaggregatet Combi 94

1. Sett klippeaggregatet i serviceposisjon.

2. Løsne håndtaket, ta ut boltene som holder BioClip-pluggen, og fjern pluggen.

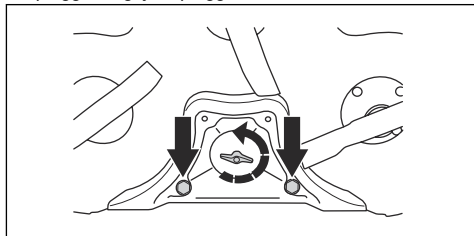

3. Sett klippeaggregatet tilbake i klippestilling.
4. Fest BioClip-pluggen i motsatt rekkefølge.

Slik undersøker du knivene



OBS: Kniver som er skadet eller feil balansert, kan forårsake skade på produktet. Bytt ut ødelagte kniver. La et godkjent serviceverksted hjelpe deg med å slippe og balansere sløve kniver.

1. Sett klippeaggregatet i serviceposisjon.
2. Se på knivene for å se om de er skadet, og slipp dem om nødvendig.

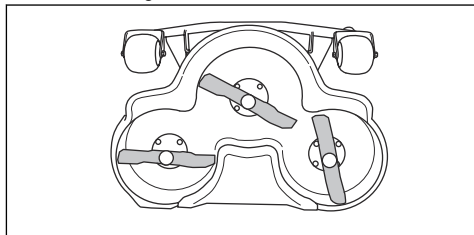

3. Stram knivboltene med tiltrekningsmoment 45–50 Nm.

Slik skifter du knivene

1. Sett klippeaggregatet i serviceposisjon.
2. Lås kniven med en trekloss.

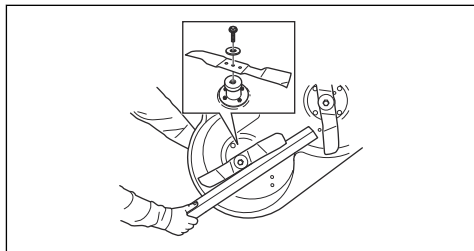

3. Løsne og fjern knivboltene, skivene og kniven.
4. Monter den nye kniven med de vinklede kantene i retning mot klippeaggregatet.



ADVARSEL: Feil knivtype kan føre til at gjenstander slynges ut fra klippeaggregatet og forårsaker alvorlig personskade. Bruk bare kniver som er angitt i *Tekniske data på side 91*.

5. Fest kniven, skiven og skruen. Trekk til skruen med et moment på 45–10 Nm.

Slik kontrollerer du motoroljenivået

1. Parker produktet på et flatt underlag, og stopp motoren.
2. Åpne motordekselet.
3. Løsne peilepinnen, og trekk den ut.

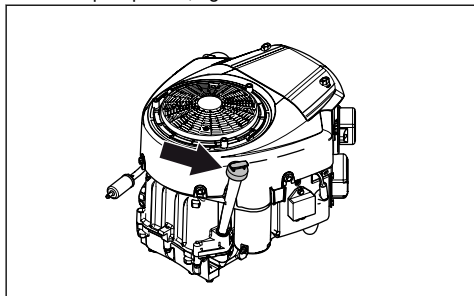

4. Fjern gjenværende olje fra peilepinnen.
5. Sett peilepinnen tilbake, og skru den til.
6. Løsne og trekk peilepinnen ut, og les av oljenivået.
7. Oljenivået skal være mellom merkene på peilepinnen. Hvis nivået er i nærheten av ADD-merket, må du fylle på til FULL-merket.

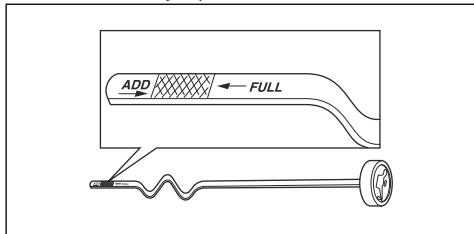

8. Fyll olje gjennom hullet til peilepinnen. Fyll på oljen sakte. Unngå å blande forskjellige oljetyper.
9. Trekk til peilepinnen før motoren startes igjen. Start motoren, og la den gå i omtrent 30 sekunder. Stopp motoren. Vent i 30 sekunder, og utfør en ny kontroll av oljenivået.

Skifte motoroljen og oljefilteret

Hvis motoren er kald, må du la motoren gå i 1–2 minutter før du tapper av motoroljen. Dette gjør motoroljen varm og enklere å tappe.



ADVARSEL: Ikke la motoren gå i mer enn 1–2 minutter før du tapper av motoroljen. Motoroljen blir svært varm og kan forårsake brannskader. La motoren bli avkjølt før du tapper ut motorolje.



ADVARSEL: Rengjør med såpe og vann hvis du søler motorolje på deg selv.

1. Åpne plasthetten på enden av oljeavtappingspluggen.

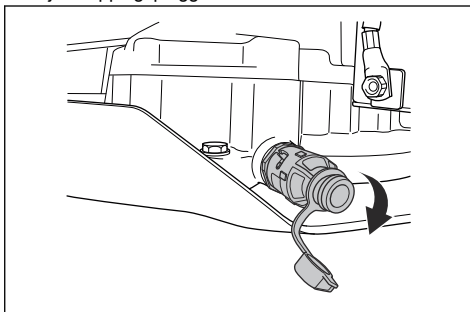

2. Du kan gjøre det enklere å tappe av oljen uten søl ved å for eksempel koble til en plastslange til enden av oljeavtappingspluggen.
3. Sett en beholder under oljeavtappingspluggen.
4. Fjern peilepinnen.
5. Vri oljeavtappingspluggen mot klokken, og trekk ut for å åpne den.

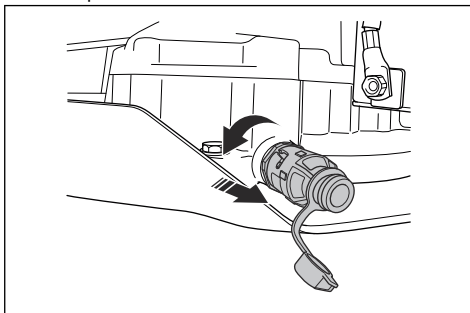

6. La oljen renne ned i beholderen.
7. Skyv oljeavtappingspluggen inn, og vri den med klokken for å lukke den.
8. Fjern plastslangen, og sett hetten tilbake på oljeavtappingspluggen.

9. Drei oljefilteret mot klokken for å fjerne det.

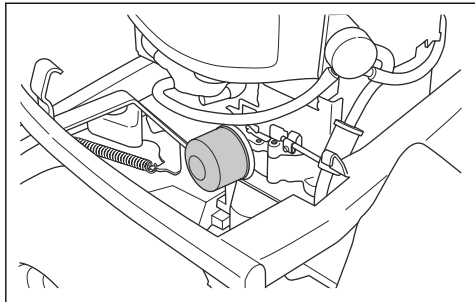

10. Smør inn gummipakningen på det nye oljefilteret med ny olje.
11. Vri oljefilteret med klokken for hånd til gummitettingen er på plass, og stram deretter en halv omdreining for å feste oljefilteret.
12. Fyll på med ny olje som angitt i *Slik kontrollerer du motoroljenivået på side 86*.
13. Start motoren, og la den gå på tomgang i tre minutter.
14. Stopp motoren, og forsikre deg om at oljefilteret ikke lekker.
15. Fyll på med olje for å kompensere for oljen som er absorbert inn i det nye oljefilteret.

Merk: For sikker kassering av brukt motorolje kan du se *Kassering på side 90*.

Slik kontrollerer du oljenivået i girkassen

1. Fjern de to skruene, én på hver side, og løft av girkassedekselet.

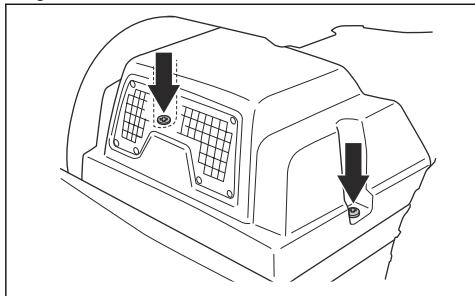

2. Kontroller at oljenivået i girkassens oljetank er mellom de to vannrette linjene på tanken.

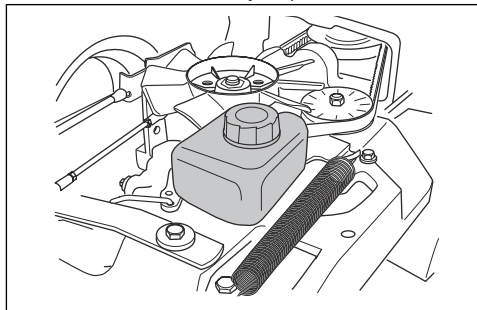

3. Etterfyll med motorolje hvis oljenivået er under nederste linje, men ikke fyll over øverste linje.

Merk: Se *Tekniske data på side 91* for anbefalt olje for Rider 318 og Rider 320 AWD. Rider 320 AWD må ha en syntetisk olje.

Slik smører du remstrammeren

Remstrammeren må smøres regelmessig med molybdendisulfidfett av god kvalitet.

1. Fjern de to skruene som holder remdekselet, og løft det av.

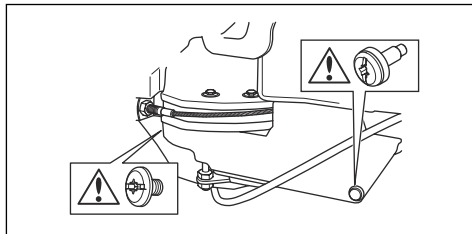

2. Smør med fettpresse, én nippel på høyre side under den nedre remskiven, til fett tyter ut.

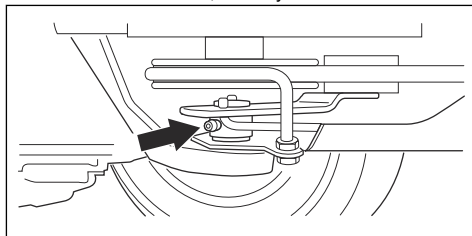

3. Fest remdekselet, og trekk til de to skruene.

Feilsøking

Feilsøkingsplan

Hvis du ikke finner en løsning på problemene dine i denne brukerhåndboken, kan du ta kontakt med ditt Husqvarna-serviceverksted.

Problem	Årsak
Startmotoren dreier ikke motoren rundt.	Parkeringsbremsen er ikke satt på. Se <i>Slik aktiverer og deaktiverer du parkeringsbremsen på side 76.</i>
	Løftespaken til klippeaggregatet er i klippestilling. Se <i>Sikkerhetskrets på side 70.</i>
	Hovedsikringen har gått. Se <i>Slik skifter du hovedsikring på side 82.</i>
	Tenningslåsen er defekt.
	Tilkoblingen mellom kabelen og batteriet er dårlig. Se <i>Batterisikkerhet på side 71.</i>
	Batteriet er for svakt. Se <i>Slik lader du batteriet på side 82.</i>
	Startmotoren er defekt.
Motoren starter ikke når startmotoren dreier rundt.	Drivstofftanken er tom. Se <i>Slik fyller du drivstoff på side 74.</i>
	Tennpluggen er defekt.
	Tenningskabelen er defekt.
	Det er smuss i forgasseren eller drivstoffledningen.
Motoren går ujevnt	Tennpluggen er defekt.
	Forgasseren er feilinnstilt.
	Luftfilteret er tett. Se <i>Slik rengjør og skifter du luftfilteret på side 81.</i>
	Drivstofftankventileringen er blokkert.
	Det er smuss i forgasseren eller drivstoffledningen.
Motoren har tilsynelatende ikke strøm.	Luftfilteret er tett. Se <i>Slik rengjør og skifter du luftfilteret på side 81.</i>
	Tennpluggen er defekt.
	Det er smuss i forgasseren eller drivstoffledningen.
	Gassvaieren er feiljustert.
Girkassen har ikke tilstrekkelig kraft.	Girkassens kjøleluftinntak eller kjøleflenser er blokkert.
	Viften til girkassen er skadet.
	Det er ingen olje i girkassen eller oljenivået er for lavt. Se <i>Slik kontrollerer du oljenivået i girkassen på side 87.</i>
Batteriet lader ikke.	Batteriet er defekt. Se <i>Batterisikkerhet på side 71.</i>
	Koblingen til kabelkontaktene på batteriklemmene er dårlig. Se <i>Batterisikkerhet på side 71.</i>

Problem	Årsak
Det er vibrasjon i produktet	Knivene er løse. Se <i>Slik undersøker du knivene på side 85.</i>
	Én eller flere av knivene er ubalansert. Se <i>Slik undersøker du knivene på side 85.</i>
	Motoren er løs.
Klippingen gir utilfredsstillende resultater.	Knivene er sløve. Se <i>Slik undersøker du knivene på side 85.</i>
	Gresset er langt eller vått. Se <i>Slik får du et godt klipperesultat på side 77.</i>
	Klippeaggregatet har blitt forskjøvet.
	Gress blokkerer klippeaggregatet. Se <i>Slik rengjør du produktet på side 79.</i>
	Dekktrykket er forskjellig på høyre og venstre side. Se <i>Dekktrykk på side 83.</i>
	Produktet brukes ved for høy hastighet. Se <i>Slik får du et godt klipperesultat på side 77.</i>
	Motorens turtall er for lavt. Se <i>Slik får du et godt klipperesultat på side 77.</i>
	Drivremmen slurer.

Transport, oppbevaring og avhending

Transport

- Produktet er tungt og kan forårsake klemskade. Vær forsiktig når du laster det på eller av et kjøretøy eller en tilhenger.
- Bruk en godkjent tilhenger til å transportere produktet.
- Påse at du har tilstrekkelig kjennskap til gjeldende trafikkregler før du transporterer produktet i en tilhenger eller på vei.

Slik fester du produktet sikkert på en tilhenger for transport



ADVARSEL: Parkeringsbremsen er ikke tilstrekkelig til å sikre produktet under transport. Fest produktet godt til tilhengeren.

Utstyr: To godkjente strammestropper og fire kileformede klosser.

1. Sett på parkeringsbremsen.
2. Fest stroppene rundt rammen eller bakvognen.
3. Trekk til spennebeltene i lengderetningen, mot baken og fronten, av tilhengeren for å sikre produktet.
4. Sett hjulblokker foran og bak bakhjulene.

Slik tauer du produktet

Produktet har en hydrostatisk girkasse. Tau produktet kun korte avstander ved lave hastigheter for å unngå skade på girkassen.

Koble fra girkassen når du tauer. Se *Slik kobler du inn og ut drivsystemet på side 75.*

Lagring

Klargjør produktet for lagring ved slutten av sesongen og før mer enn 30 dagers lagring. Hvis du har drivstoff i tanken i 30 dager eller mer, kan klebrige støvpartikler forårsake blokkering i forgasseren. Dette har en negativ effekt på motoren.

Tilfør en stabilisator for å unngå klebrige partikler under lagring. Hvis du bruker alkylatbensin, er stabilisator ikke nødvendig. Hvis du bruker vanlig bensin, må du ikke endre til alkylatbensin. Dette kan føre til at følsomme gummikomponenter blir harde. Tilsett stabilisator til drivstoffet i tanken eller beholderen som brukes til oppbevaring. Bruk alltid blandingsforholdet angitt av produsenten. Kjør motoren i minst 10 minutter, til det strømmer inn i forgasseren, etter at du har tilsatt stabilisator.



ADVARSEL: Ikke oppbevar produktet med drivstoff i tanken innendørs eller på steder med dårlig luftstrøm. Hvis bensindamp kommer i nærheten av åpen flamme, gnister eller tennbluss i for eksempel kjeler, tanker og tørketromler, kan det føre til brann.



ADVARSEL: Fjern gress, løv og annet brennbart materiale fra produktet for å redusere faren for brann. La produktet bli avkjølt før du setter det i oppbevaring.

- Rengjør produktet (se *Slik rengjør du produktet på side 79*). Reparer lakkskader for å forhindre rustdannelse.
- Se etter slitte eller skadde deler på produktet, og trekk til løse skruer og mutre.
- Fjern batteriet. Rengjør det, lad det opp, og oppbevar det på et kjølig sted.
- Skift motorolje, og kassér spilloljen.
- Tøm drivstofftanken. Start motoren, og kjør den til det forgasseren er helt tom for drivstoff.

Merk: Ikke tøm drivstofftanken og forgasseren hvis du har tilsatt stabilisator.

-
- Fjern tennpluggene, og hell om lag en spiseskje motorolje i sylindren. Drei motoren manuelt for å fordele oljen, og sett pluggene inn igjen.
 - Smør alle smørenepler, ledd og aksler.
 - Oppbevar produktet på et rent og tørt område, og dekk det til for bedre beskyttelse.
 - Et beskyttelsesdekke til bruk under lagring eller transport tilbys hos din forhandler.

Kassering

- Brukt motorolje, frostvæske osv. er farlig og må ikke kastes på bakken eller i naturen. Kassér alltid kjemikaliene på et servicesenter eller en returstasjon.
- Returner produktet tilbake til forhandleren eller til et passende returpunkt når det er ødelagt eller ikke lenger i bruk.
- På grunn av de mulige miljøkonsekvensene ber vi deg være forsiktig med olje, oljefiltre, drivstoff og batteri. Følg lokale gjenvinningsbestemmelser og gjeldende regelverk.
- Ikke kast batteriet som husholdningsavfall.
- Send batteriet til et Husqvarna-serviceverksted, eller deponer det på en returstasjon for brukte batterier.

Tekniske data

Tekniske data

	Rider 318	Rider 320 AWD
Dimensjoner		
Lengde uten klippeaggregat, mm	2028	2013
Bredde uten klippeaggregat, mm	883	883
Høyde, mm	1165	1165
Vekt uten klippeaggregat, med tomme tanker, kg	226	224
Akselavstand, mm	887	887
Sporvidde, foran, mm	712	712
Sporvidde, bak, mm	627	627
Dekkdimensjoner	16×6.50×8	16×6.50×8
Dekktrykk, bak – front, kPa / bar / psi	60 / 0,6 / 8,5	60 / 0,6 / 8,5
Maks. helling, grader °	10	10
Motor		
Merke / modell	Briggs & Stratton / M31 Endurance 4175	Briggs & Stratton / M31 Endurance 4195
Nominell motoreffekt, kW ⁹	9,6	10,5
Volum, cm ³	500	500
Maks. turtall, o/min	2900	2900
Drivstoff, min. oktantal blyfri	85	85
Tankvolum, liter	12	12
Olje	Klasse SF, SG, SH eller SJ SAE40, SAE30, SAE10W-30, SAE10W-40 eller SAE 5W-20	Klasse SF, SG, SH eller SJ SAE40, SAE30, SAE10W-30, SAE10W-40 eller SAE 5W-20
Oljevolum inkl. filter, liter	1,4	1,4
Oljevolum ekskl. filter, liter	1,2	1,2
Startmotor	Elektrisk start 12 V	Elektrisk start 12 V
Overføring		
Merke	Tuff Torq	Tuff Torq
Modell	K46H	K574A/KTM10LB
Olje, klasse SF-CC	SAE 10W/40	SAE 10W/50 syntetisk
Elektrisk system		

⁹ Motorens merkeeffekt er gjennomsnittlig nettoeffekt (ved angitt turtall) for en typisk produksjonsmotor for motormodellen, målt ifølge SAE-standarden J1349/ISO1585. Masseproduserte motorer kan avvike fra denne verdien. Faktisk effekt for motoren montert på det ferdige produktet vil avhenge av driftshastighet, klimaforhold og andre verdier.

	Rider 318	Rider 320 AWD
Type	12 V, negativ jordet	12 V, negativ jordet
Batteri	12 V, 24 Ah	12 V, 24 Ah
Tennplugg	EMS PLATINUM	EMS PLATINUM
Elektrodeavstand, mm/tommer	0,75/0,030	0,75/0,030
Støynivå¹⁰		
Lydeffektnivå, mål dB(A)	98	98
Lydeffektnivå, garantert dB (A)	99	99
Lydnivåer¹¹		
Lydtrykksnivå ved brukerens øre, dB(A)	84	84
Vibrasjonsnivåer¹²		
Vibrasjonsnivå i rattet, m/s ²	2,7	2,7
Vibrasjonsnivå i setet, m/s ²	0,5	0,5
Klippeaggregat		
Type	Combi 94	Combi 94
	Combi 103	Combi 103
	Combi 112	Combi 112

Klippeaggregat	Combi 94	Combi 103	Combi 112
Klippebredde, cm	940	1030	1120
Klippehøyde, 10 posisjoner, mm	25-75	25-75	25-75
Vekt, kg	39	48	54
Bladlengde, mm	358	388	420
Hode			
Artikkelnummer	579 65 25-10	504 18 82-10	504 18 81-10



ADVARSEL: Det å bruke et klippeaggregat som ikke er godkjent for produktet, kan føre til at gjenstander slynges ut i høy hastighet

og forårsaker alvorlig personskade. Ikke bruk andre klippeaggregattypene enn de som er angitt i denne brukerhåndboken.

¹⁰ Utslipp av støy til omgivelsene målt som lydeffekt (L_{WA}) samsvarer med EF-direktiv 2000/14/EF.

¹¹ Lydtrykksnivå i henhold til EN ISO 5395. Rapporterte data for ekvivalent lydtrykksnivå for maskinen har en typisk statistisk spredning (standard avvik) på 1,2 dB (A).

¹² Vibrasjonsnivå i henhold til EN ISO 5395. Rapporterte data for vibrasjonsnivå har en typisk statistisk spredning (standard avvik) på 0,2 m/s² (ratt) og 0,8 m/s² (sete).

Service

Service

Gjennomfør en årlig kontroll hos et autorisert servicesenter for å sikre at produktet fungerer sikkert og på sitt beste i høysesongen. Lavsesongen er den beste perioden for å få gjennomført en service på, eller overhaling av produktet.

Vennligst vedlegg informasjon om innkjøpsår, modell, type og serienummer når du sender en bestilling på reservedeler.

Bruk alltid originale reservedeler.

Garanti

Girkassegaranti

Gjelder kun Rider 320 AWD.

Garantien på girkassen gjelder bare hvis det har blitt gjennomført kontroller av rotasjonshastigheten til for- og bakhjul, som angitt i vedlikeholdsplanen. For å hindre skade på girkassen kan du la et autorisert serviceverksted justere den. Se verdiene i tabellen som er spesifisert i verkstedhåndboken.

EF-samsvarserklæring

Husqvarna AB, SE-561 82 Huskvarna, Sverige, tlf.:
+46-36-146500, erklærer med dette at

**Husqvarnakjøregressklipper Rider 318 og Rider 320
AWD** fra 2014-serienummer og fremover (året oppgis i
klartekst på typeskiltet med et etterfølgende
serienummer), samsvarer med kravene i
RÅDSDIREKTIV:

- fra 17. mai 2006, "angående maskiner" **2006/42/EF**
- fra 26. februar 2014 "angående elektromagnetisk
kompatibilitet" **2014/30/EU**
- fra 8. mai 2000 "angående utslipp av støy til
omgivelsene" **2000/14/EF**

Se informasjon om støytutslipp og klippebredde under
Tekniske data.

Følgende harmoniserte standarder er tillempet:

EN ISO 12100-2, EN ISO 5395-1, EN ISO 5395-3

Hvis ikke annet er angitt, er de ovenfor oppgitte
standarder de nyeste publiserte versjonene.

Kontrollorgan: **0404, SMP Svensk Maskinprovning AB,
Box 7035, SE-750 07 Uppsala** har utstedt rapporter om
samsvarsvurdering i henhold til tillegg VI i
EUROPAPARLAMENTS- OG RÅDSDIREKTIV av 8.
mai 2000 "angående utslipp av støy til omgivelsene",
2000/14/EF.

Sertifikatene har følgende numre: 01/901/145,
01/901/146

Huskvarna, 2017-09-30



Claes Losdal, Development Manager/hageprodukter
(autorisert representant for Husqvarna AB og ansvarlig
for teknisk dokumentasjon)

Sisältö

Johdanto.....	95	Kuljettaminen, säilyttäminen ja hävittäminen.....	120
Turvallisuus.....	99	Tekniset tiedot.....	122
Asentaminen.....	103	Huolto.....	124
Toiminta.....	105	Takuu.....	124
Huolto.....	108	EY-vaatimustenmukaisuusvakuutus.....	125
Vianmääritys.....	119		

Johdanto

Ennen toimitusta tehtävä tarkastus ja tuotenumerot

Huomautus: Tämä tuote on tarkastettu ennen toimitusta. Varmista, että saat jälleenmyyjältä allekirjoitetun tarkastusraportin.

Huoltoliikkeen yhteystiedot:	
Tämä käyttöohje kuuluu tuotteeseen, jonka tuotenumero/sarjanumero on:	
/	
Moottori:	
Vaihteisto:	

Tuotekuvaus

Rider 318 ja Rider 320 AWD ovat ajettavia ruohonleikkureita. Käyttäjä pystyy säätämään nopeutta saumattomasti eteenpäinajo- ja peruutuspolkimen avulla. Tuntimittari näyttää, kuinka monta tuntia konetta on käytetty. Rider 320 AWD -ruohonleikkurissa on nelipyöräveto (AWD). Rider 318- ja Rider 320 AWD -leikkureissa käytetään Combi-leikkuulaitetta ja BioClip-toimintoa.

Käyttötarkoitus

Laite on suunniteltu asuinalueiden ja puutarhojen avointen ja tasaisten ruohtalueiden leikkaamiseen.

Asenna laitteeseen lisävaruste, jotta voit käyttää sitä muihin käyttötarkoituksiin. Lisätietoja saatavana olevista lisävarusteista saat Husqvarna-jälleenmyyjältä.

Vakuuta tuotteesi

Varmista, että uusi tuotteesi on vakuutettu. Kysy asiaa tarvittaessa vakuutusyhtiöstäsi. Suosittelemme laajaa vakuutusta, joka kattaa kolmannen osapuolen vahingot sekä tulipalot, muut vahingot, varkaudet, ja vastuukysymykset.

Tuotteen kuvaus

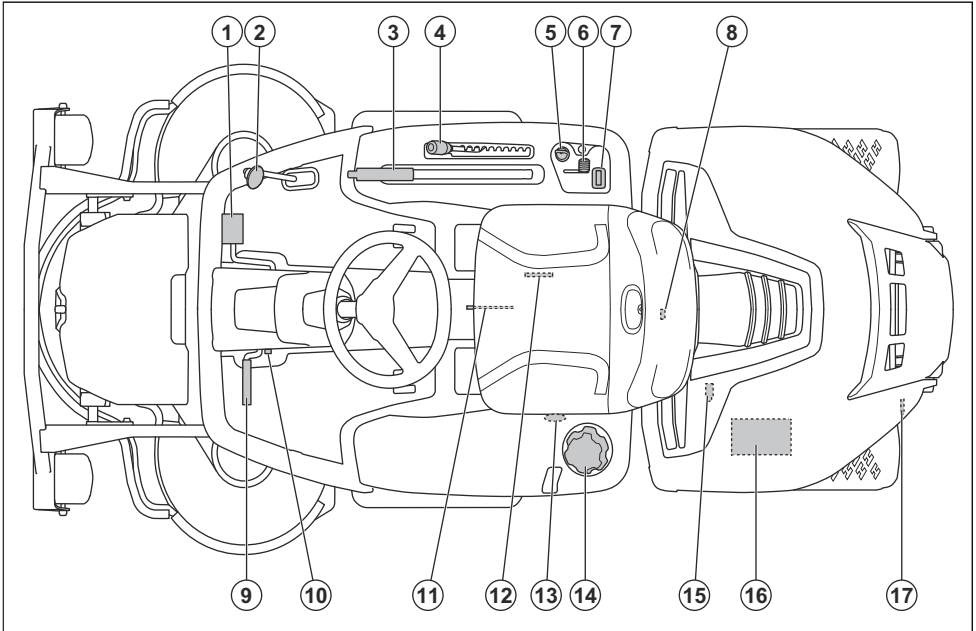

1. Eteenpäinajon poljin
2. Taaksepäinajon poljin
3. Leikkuulaitteen nostovipu
4. Leikkuukorkeuden säätövipu
5. Sytytyslukko
6. Kaasuliipaisin
7. Tuntimittari
8. Suojan lukko
9. Seisontajarrun poljin
10. Seisontajarrun lukituspainike
11. Istuimen säätö
12. Arvokilpi
13. Vipu etuakselin vedon kytkemistä ja vapauttamista varten, Rider 320 AWD
14. Polttoainesäiliön korkki
15. Öljyntyhjennustulppa
16. Akku
17. Vipu vedon kytkemistä ja vapauttamista varten, Rider 318. Vipu taka-akselin vedon kytkemistä ja vapauttamista varten, Rider 320 AWD

Sähköjärjestelmän yleiskatsaus

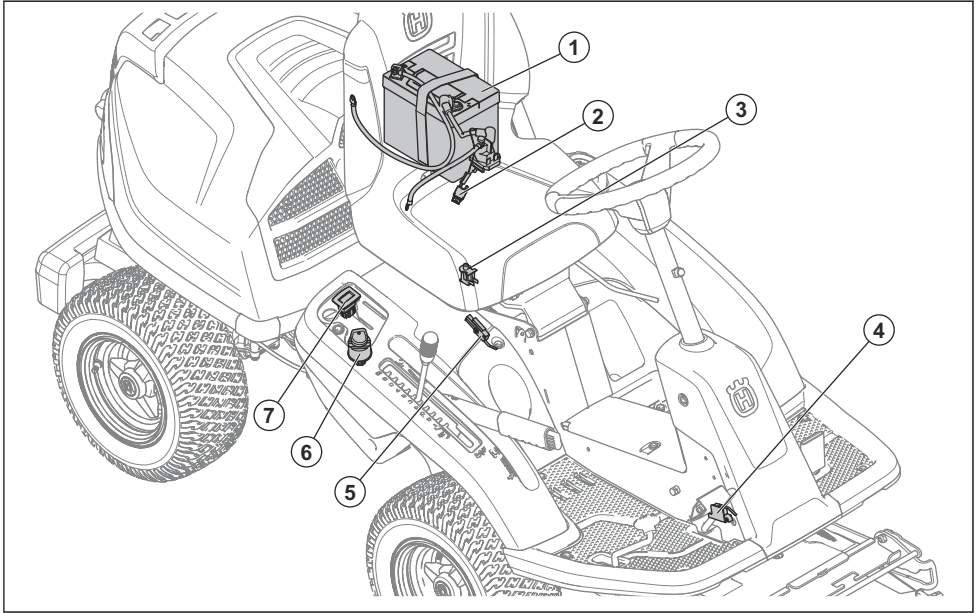

1. Akku
2. Pääsulake
3. Istuimen turvakytkin
4. Mikrokytkin, seisontajarru
5. Nostovivun turvakytkin
6. Sytytyslukko
7. Tuntimittari

Istuimen turvakytkin

Istuimen turvakytkin käynnistää turvapiirin, kun käyttäjä nousee istuimelta. Moottori sammuu ja terien voimansiirto katkeaa, jos terät ovat käytössä tai seisontajarrua ei ole kytketty. Katso myös kohta *Turvapiiri sivulla 101*.

Tuntimittari

Tuntimittari näyttää moottorin käyntiajan. Tuntimittari ei mittaa aikaa, jolloin virta on kytketty mutta moottori on sammutettuna. Viimeinen numero näyttää tunnin kymmenesosat (6 minuuttia).

Eteenpäinajon ja peruutuksen poljin

Nopeutta säädetään portaattomasti kahdella polkimella. Poljinta (1) käytetään eteenpäin ajamiseen ja poljinta (2)

peruuttamiseen. Kone jarruttaa, kun polkimet vapautetaan.

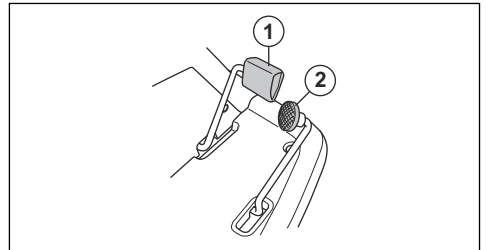

Leikkuulaite

Tämän laitteen leikkuulaite on Combi-leikkuulaite, jossa on BioClip-toiminto. BioClip leikkaa ruohon pieniksi paloiksi ja tekee siitä lannoitetta. Combi-leikkuulaitetta voi käyttää myös ilman BioClip-toimintoa. Ilman BioClip-toimintoa ruoho heitetään taaksepäin.

Laitteen symbolit



VAROITUS: Huolimaton tai virheellinen käyttö voi aiheuttaa käyttäjälle tai muille vakavia vammoja tai kuoleman.



Lue käyttöohje huolellisesti ja varmista, että ymmärrät sen sisällön, ennen kuin alat käyttää konetta.



Pyörivät terät. Pidä kaikki ruumiinosat kaukana suojuksesta moottorin käydessä.



Varoitus: pyöriviä osia. Pidä kaikki ruumiinosat kaukana osista.



Varo sinkoutuvia esineitä ja kimmokkeita.



Älä koskaan käytä tätä konetta, jos välittömässä läheisyydessä on muita ihmisiä tai eläimiä. Varo erityisesti lapsia.



Katso taaksesi ennen kuin alat peruuttaa ja peruuttamisen aikana.



Älä koskaan leikkaa ruohoa ajamalla rinteän poikki. Älä leikkaa ruohoa rinteessä, jonka kaltevuus on yli 10°. Katso *Ruohon leikkaaminen rinteissä sivulla 101*.



Älä koskaan kuljeta matkustajia koneen tai sen varusteiden kyydissä.



Eteenpäinajo.



Vapaa vaihde.



Peruutus.



Seisontajarru



Tämä tuote täyttää sovellettavien EY-direktiivien vaatimukset.



Melupäästöt ympäristöön Euroopan yhteisön direktiivin mukaisesti. Laitteen päästöt ilmoitetaan luvussa Tekniset tiedot ja arvokilvessä.



Käytä aina hyväksytyjä kuulonsuojaimia.



Pysäytä moottori.



Käynnistä moottori.



Moottorin käyntinopeus – nopea.



Moottorin käyntinopeus – hidas.



Polttoaine.



Etanolipitoisuus enintään 10 %.



Leikkuukorkeus.



Leikkuukorkeusvivun huoltoasento.



Terät kytketty.



Terät vapautettu.



Leikkuulaitteen huoltoasento.



Leikkuulaitteen käyttöasento.



Kytke ja vapauta vetojärjestelmä.



Öljymäärä.

Huomautus: Muita laitteen symboleita/tarroja tarvitaan joillakin markkina-alueilla ilmaisemaan sertifiointivaatimuksia.

Tuotevastuu

Tuotevastuulain mukaisesti emme ole vastuussa tuotteen aiheuttamasta vaurioista, jos

- tuote on korjattu virheellisesti

- tuotteen korjaamiseen on käytetty muita kuin valmistajan omia tai sen hyväksymiä osia
- tuotteessa on muu kuin valmistajan oma tai sen hyväksymä lisävaruste

- tuotetta ei ole korjattu valtuutetussa huoltopisteessä tai hyväksytyllä asiantuntijalla.

Turvallisuus

Turvallisuusmääritelmät

Varoituksia, huomioita ja huomautuksia käytetään, kun jotakin käyttöohjeen osaa halutaan erityisesti korostaa.



VAROITUS: Tätä käytetään, jos käyttöohjeen noudattamatta jättämisestä voi seurata käyttäjän tai sivullisen vamma tai kuolema.



HUOMAUTUS: Tätä käytetään, jos käyttöohjeen noudattamatta jättämisestä voi seurata koneen, muiden materiaalien tai ympäristön vaurioituminen.

Huomautus: Tätä käytetään tietyissä tilanteissa tarvittavien lisätietojen antamiseen.

Yleiset turvaohjeet



VAROITUS: Tuote voi aiheuttaa käden tai jalan irti leikkaantumisen ja singota esineitä. Turvaohjeiden noudattamatta jättäminen voi aiheuttaa vakavan vamman tai kuoleman.



VAROITUS: Älä jatka tuotteen käyttämistä, jos leikkuulaite on vaurioitunut. Vaurioitunut leikkuulaite voi singota esineitä ja aiheuttaa vakavan vamman tai kuoleman. Vaihda vaurioituneet terät välittömästi.



VAROITUS: Kone muodostaa käytön aikana sähkömagneettisen kentän. Kenttä saattaa joissakin olosuhteissa häiritä aktiivisten tai passiivisten lääketieteellisten implanttien toimintaa. Vakavien tai hengenvaarallisten tapaturmien ehkäisemiseksi kehotamme lääketieteellisiä implanteja käyttäviä henkilöitä neuvottelemaan lääkärin ja lääketieteellisen implantin valmistajan kanssa ennen koneen käyttämistä.



VAROITUS: Lue seuraavat varoitusohjeet ennen koneen käyttämistä.

- Ole aina varovainen ja käytä tervettä järkeä. Vältä tilanteita, mihin et katso taitosi riittävän. Jos olet epävarma oikeasta toimintatavasta käyttöohjeen

lukumisen jälkeen, kysy neuvoa asiantuntijalta ennen koneen käyttämistä.

- Lue käyttöohje ja koneessa olevat ohjeet huolellisesti siten, että ymmärrät annetut ohjeet ennen koneen käynnistämistä.
- Opettele käyttämään konetta ja sen säätimiä turvallisesti ja opettele pysäyttämään kone nopeasti.
- Opettele myös kaikkien turvatarrojen merkitykset.
- Pidä kone puhtaana, jotta kaikki merkinnät ja tarrat ovat luettavissa.
- Muista, että käyttäjä on vastuussa muille ihmisille tai heidän omaisuudelleen aiheutuvista vahingoista.
- Älä kuljeta matkustajia koneen kyydissä. Kone on tarkoitettu ainoastaan yhden henkilön käyttöön.

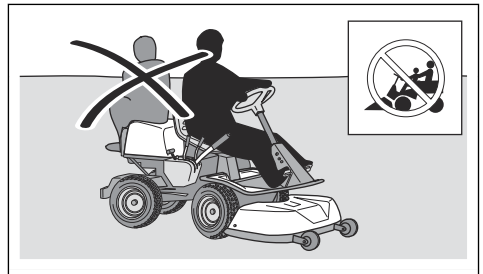

- Älä jätä konetta valvomatta moottorin käydessä. Pysäytä aina terät, kytke seisontajarru, sammuta moottori ja poista virta-avain virtalukosta ennen kuin poistut koneen luota.
- Käytä konetta ainoastaan päivänvalossa tai muissa hyvin valaistuissa oloissa. Käytä konetta turvallisen välimatkan päässä syvänteistä ja muista maaston epätasaisuuksista. Ole tarkkana myös muiden vaarojen varalta.
- Älä käytä konetta huonolla säällä esimerkiksi sumussa, sateessa, kosteissa tai märissä olosuhteissa, kovassa tuulessa, ankarassa pakkasessa, ukkosella jne.
- Paikanna ja merkitse kivet ja muut kiinteät esineet, jotta et törmää niihin.
- Puhdista alue kivistä, leluista, rautalangoista ja muista esineistä, jotka voivat tarttua teriin ja sinkoutua niistä.

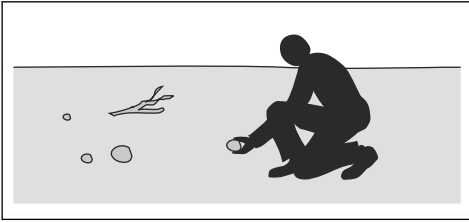

- Älä anna lasten tai muiden sellaisten henkilöiden, joilla ei ole oikeutta käyttää konetta, ajaa tai huoltaa konetta. Paikalliset määräykset saattavat rajoittaa käyttäjän ikää.
- Varmista, että kukaan ei ole lähellä konetta, kun käynnistät moottorin, kytket voimansiirron käyttöön tai lähdet liikkeelle.
- Tarkkaile liikennettä, kun käytät konetta tien läheisyydessä tai ajat tien yli.
- Älä käytä konetta, jos olet väsynyt tai nauttanut alkoholia tai käytät lääkkeitä, jotka voivat vaikuttaa näkökykyysi, vireytesi, harkintakykyysi tai kehosi hallintaan.
- Pysäköi kone aina tasaiseen paikkaan ja sammuta moottori pysäköinnin ajaksi.

Lapsia koskevia turvaohjeita



VAROITUS: Lue seuraavat varoitusohjeet ennen koneen käyttämistä.

- Vakavia onnettomuuksia voi sattua, jos et tarkkaile lähistöllä olevia lapsia. Lapset ovat usein kiinnostuneita koneista ja ruohon leikkaamisesta. Älä koskaan oleta, että lapset pysyvät siellä, missä heidät viimeksi näit.
- Pidä lapset poissa leikkattavalta nurmikkoalueelta. Varmista, että lapset ovat aikuisen valvonnassa.
- Ole tarkkaavainen ja pysäytä kone, jos työskentelyalueelle tulee lapsia. Ole erityisen varovainen nurkkien, pensaiden, puiden tai muiden näkyvyyttä heikentävien kohteiden läheisyydessä.
- Katso taaksesi ja alaspäin sekä ennen kuin alat peruuttaa että peruuttamisen aikana ja varmista, että koneen lähellä ei ole pieniä lapsia.
- Älä ota lapsia koneen kyytiin. He voivat pudota ja loukkaantua vakavasti tai estää koneen turvallisen käytön.
- Älä anna lasten käyttää konetta.

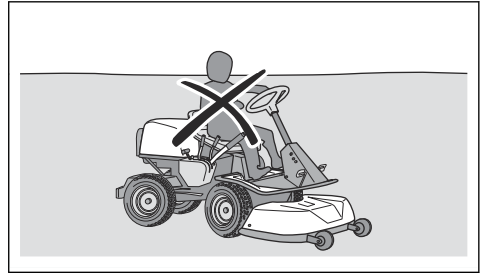

Turvallisuusohjeet käyttöä varten



VAROITUS: Älä koske moottoriin tai pakokaasun poistojärjestelmään käytön aikana tai heti sen jälkeen. Moottori ja pakokaasujärjestelmä kuumentuvat huomattavasti käytön aikana.

Palovammojen, tulipalon ja esinevahinkojen ja ympäröiviin alueisiin kohdistuvien vahinkojen vaara. Väistä laitteen käytön aikana pensaat ja muut esteet.



VAROITUS: Lue seuraavat varoitusohjeet ennen koneen käyttämistä.

- Katso aina taakse- ja alaspäin ennen peruuttamista ja sen aikana. Varo suuria ja pieniä esteitä.
- Pienennä ajonopeutta ennen käännöksiä.
- Pysäytä terät, kun kuljetat konetta alueella, jossa et leikkaa.



HUOMAUTUS: Lue seuraavat huomio-ohjeet ennen koneen käyttämistä.

- Ennen tuotteen käyttöä puhdista moottorin jäähdytysilma-aukko ruohosta ja liasta. Tukkeutunut jäähdytysilma-aukko voi aiheuttaa moottorivaurion.
- Liiku kivien ja muiden suurien esteiden läheisyydessä varovasti, ja varmista, että terät eivät osu esteisiin.
- Älä aja laitetta esteiden yli. Jos ajat jonkin yli tai törmäät esteeseen, sammuta moottori ja tarkista koneen kunto. Tee tarvittavat korjaukset ennen työn jatkamista.

Henkilökohtainen suojarustus



VAROITUS: Lue seuraavat varoitusohjeet ennen koneen käyttämistä.

- Käytä hyväksytyjä henkilökohtaisia suojarusteita, kun käytät konetta. Henkilökohtaiset suojarusteet eivät poista tapaturmien vaaraa, mutta ne lieventävät vammoja onnettomuustilanteessa. Anna

jälleenmyyjän auttaa oikeiden varusteiden valinnassa.

- Hyväksyttäviä kuulonsuojaimia on aina käytettävä. Pitkäaikainen altistuminen melulle saattaa aiheuttaa pysyviä kuulovammoja.
- Käytä aina turvajalkineita. Suosittelemme teräskärkisiä malleja. Älä käytä konetta paljain jaloin.

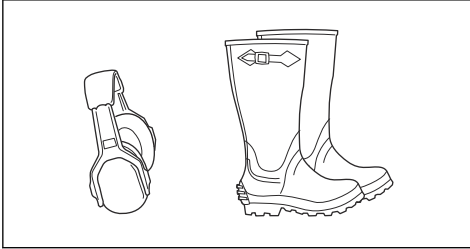

- Käytä käsineitä tarvittaessa, esimerkiksi terävarustuksen asennuksen, tarkastuksen ja puhdistuksen aikana.
- Älä käytä löysiä vaatteita, koruja tai muita vaatekappaleita, jotka voivat tarttua liikkuviin osiin.
- Pidä ensiaputarvikkeet ja palonsammutin helposti saatavilla.

Tuotteen turvalaitteet



VAROITUS: Lue seuraavat varoitusohjeet ennen koneen käyttämistä.

- Älä käytä konetta, jos jokin sen turvalaitteista on rikki. Tarkasta turvalaitteet säännöllisesti. Jos turvalaitteissa on vikoja, ota yhteyttä Husqvarna-huoltoilikkeeseen.
- Älä tee muutoksia turvalaitteisiin. Älä käytä konetta, jos jotkin suojalevyistä, suojakansista, turvakytkimistä tai muista suojalaitteista eivät ole paikoillaan tai ne ovat viallisia.

Virtalukon tarkistaminen

- Tarkista virtalukon toiminta käynnistämällä ja sammuttamalla moottori. Katso *Moottorin käynnistäminen sivulla 107* ja *Moottorin sammuttaminen sivulla 108*.
- Varmista, että moottori käynnistyy, kun käännät virta-avaimen Start (Käynnistys) -asentoon.
- Varmista, että moottori sammuu, kun käännät virta-avaimen Stop (Sammutus) -asentoon.

Turvapiiri

Moottorin voi käynnistää vain seuraavissa olosuhteissa:

- Leikkuulaite on ylhäällä ja seisontajarru kytkettynä.

Moottorin on sammuttava seuraavissa tilanteissa:

- Leikkuulaite on laskettuna ja kuljettaja nousee istuimelta.

- Leikkuulaite on ylhäällä, seisontajarru ei ole kytkettynä ja kuljettaja nousee istuimelta.

Tarkista turvapiirin toimivuus yrittämällä käynnistää moottori, kun jokin yllä mainituista ehdoista ei täyty. Muuta olosuhteita ja yritä uudelleen. Tee tämä tarkastus päivittäin.

Nopeudenrajoittimen tarkistaminen

- Jarruta vapauttamalla eteenpäinajon poljin.
- Paranna jarrutustehoa painamalla peruutuspoljiinta.
- Tarkista, että eteenpäinajon ja peruutuspolkimen edessä ei ole mitään ja että pystyt käyttämään niitä vapaasti.
- Varmista, että kone jarruttaa, kun eteenpäinajon poljin vapautetaan.

Seisontajarru



VAROITUS: Jos seisontajarru ei toimi, kone voi lähteä liikkeelle ja aiheuttaa vammoja tai vaurioita. Varmista, että seisontajarru tarkistetaan ja säädetään säännöllisesti.

Katso *Seisontajarrun tarkistaminen sivulla 111*.

Äänenvaimennin

Äänenvaimennin pitää äänitason mahdollisimman alhaisena ja ohjaa moottorin pakokaasut käyttäjästä pois päin.

Älä käytä konetta, jos äänenvaimennin on vaurioitunut tai puuttuu kokonaan. Viallinen äänenvaimennin suurentaa melutasoa ja tulipalon vaaraa.

Tarkista äänenvaimennin säännöllisesti vaurioiden varalta ja varmista, että se on kiinnitetty oikein.



HUOMAUTUS: Äänenvaimennin on erittäin kuuma käytön aikana, heti käytön jälkeen ja moottorin käydessä joutokäyntinopeudella. Ole varovainen syttyvien materiaalien ja/tai kaasujen lähistöllä, jotta et aiheuta tulipalaa.

Suojakannet

Puuttuvat tai vaurioituneet suojakannet suurentavat liikkuvien osien ja kuumien pintojen aiheuttamien tapaturmien vaaraa. Tarkista suojakansien kunto, ennen kuin käynnistät laitteen. Varmista, että suojakannet on kiinnitetty oikein ja että niissä ei ole halkeamia tai muita vaurioita. Vaihda vahingoittuneet kannet.

Ruohon leikkaaminen rinteissä



VAROITUS: Lue seuraavat varoitusohjeet ennen koneen käyttämistä.

- Ruohon leikkaaminen rinteessä suurentaa koneen hallinnan menettämisen ja kaatumisen vaaraa.

Seurauksena voi olla vammautuminen tai kuolema. Ole aina varovainen, kun leikkaat ruohoa rinteessä. Jos et voi peruuttaa rinteä ylös tai jos peruuttaminen ei tunnu turvalliselta, älä leikkaa ruohoa rinteestä.

- Poista kivet, oksat ja muut esteet.
- Aja leikkattavalla alueella ylös ja alas. Älä aja alueen sivulta sivulle.
- Älä siirry rinteä alaspäin leikkulaaitteen ollessa ylhäällä.
- Älä leikkaa ruohoa rinteessä, jonka kaltevuus on yli 10°.

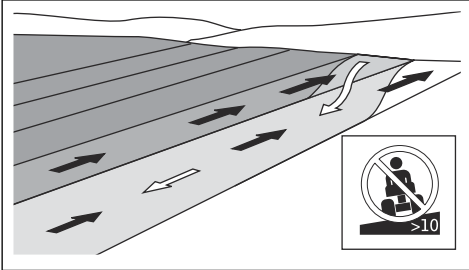

- Älä käynnistä tai sammuta konetta rinteessä.
- Aja rinteissä tasaisesti ja hitaasti.
- Älä tee äkillisiä nopeuden tai suunnan muutoksia.
- Älä käännä konetta enempää kuin on tarpeen. Käännä hitaasti ja vähän kerrallaan, kun ajat rinteä alas. Aja hitaalla nopeudella. Käännä ohjauspyörää varovaisesti.
- Varo vakoja, reikiä ja kumpareita, äläkä aja niiden yli. Kone kaatuu helpommin epätasaisessa maastossa. Pitkän ruohon seassa voi olla esteitä.
- Älä leikkaa ruohoa reunojen, oijen tai penkereiden läheltä. Kone voi äkillisesti kaatua, jos yksi pyörä menee jyrkän rinteeseen tai ojan reunan yli tai jos reuna peittää. Jos kone putoaa veteen, vaarana on hukkuminen.

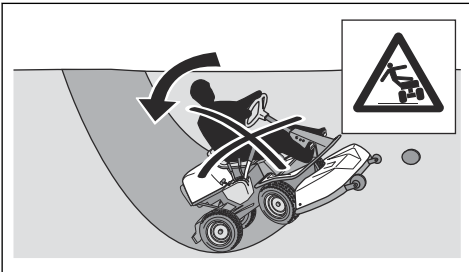

- Älä leikkaa märkää ruohoa. Se on liukasta, ja renkaat voivat menettää pitonsa niin, että kone alkaa luistaa.
- Älä yritä tasapainottaa konetta asettamalla jalkaasi maahan.

- Aja erittäin varovaisesti, jos koneeseen on kiinnitetty sen tasapainoa heikentävä lisävaruste tai muu varuste.
- Tasapainota konetta asentamalla pyöriin pyöräpainot tai vastapainot. Lisätietoja saat jälleenmyyjältä. Rider 320 AWD-ajoneuvoissa on käytettävissä vastapainoja, sillä nelivetoisissa laitteissa ei voi käyttää pyöräpainoja.

Polttoaineturvallisuus



VAROITUS: Ole varovainen, kun käsittelet polttoainetta. Se on erittäin herkästi syttyvää ja voi aiheuttaa vammoja tai esinevahinkoja.



VAROITUS: Lue seuraavat varoitusohjeet ennen koneen käyttämistä.

- Älä täytä polttoainesäiliötä sisätiloissa.
- Bensiini ja bensiinihöyryt ovat myrkyllisiä ja erittäin helposti syttyviä. Käsittele bensiiniä varovaisesti, jotta vältyt tapaturmilta ja tulipaloilta.
- Älä avaa polttoainesäiliön korkkia äläkä täytä polttoainesäiliötä, kun moottori on käynnissä.
- Anna moottorin jäähtyä ennen kuin lisäät polttoainesäiliöön polttoainetta.
- Älä tupakoi polttoainesäiliön täyttämisen aikana.
- Älä täytä polttoainesäiliötä kipinöiden tai avotulen läheisyydessä.
- Jos polttoainejärjestelmä vuotaa, älä käynnistä moottoria ennen kuin vuotokohdat on korjattu.
- Älä ylitä polttoainesäiliön suositeltua täyttömäärää. Moottorin ja auringon tuottama lämpö saavat polttoaineen laajenemaan, jolloin liian täysi säiliö aiheuttaa ylivuodon.
- Älä täytä polttoainesäiliötä liian täyteen. Jos koneen päälle on läikkyneet bensiiniä, pyyhi bensiini pois ja odota, kunnes se on kokonaan haihtunut, ennen kuin käynnistät moottorin. Jos olet läikyttänyt bensiiniä vaatteillesi, vaihda vaatteet.
- Säilytä polttoainetta vain tarkoitukseen hyväksytyissä säiliöissä.
- Säilytä konetta ja polttoainetta niin, että vuotava polttoaine ja polttoainehöyryt eivät voi aiheuttaa vahinkoja.
- Laske polttoaine hyväksytyyn säiliöön ulkona ja kaukana avotulesta.

Akkuturvallisuus



VAROITUS: Vaurioitunut akku voi aiheuttaa räjähdyksen ja aiheuttaa vammoja. Jos akussa on näkyviä muutoksia tai vaurioita, ota yhteyttä valtuutettuun Husqvarna-huoltooliikkeeseen.



VAROITUS: Lue seuraavat varoitusohjeet ennen koneen käyttämistä.

- Käytä akkujen lähetyvillä suojalaseja.
- Älä käytä kelloa tai koruja äläkä pidä mukanasi muita metalliesineitä, kun olet akun läheisyydessä.
- Pidä akku poissa lasten ulottuvilta.
- Lataa akku tilassa, jossa on hyvä ilmanvaihto.
- Pidä syttyvät materiaalit vähintään metrin päässä akusta, kun lataat sitä.
- Hävitä käytöstä poistetut akut. Katso *Hävittäminen sivulla 121*.
- Akussa voi muodostua räjähtäviä kaasuja. Älä tupakoi akun läheisyydessä. Pidä akku loitolla avotulesta ja kipinöistä.

Turvallisuusohjeet huoltoa varten



VAROITUS: Jos konetta ei ole pysäköity oikein, moottoria ei ole sammutettu ja virtaa katkaistu, kone voi aiheuttaa vammoja tai vaurioittaa omaisuutta tai ympäröivää aluetta. Älä huolla moottoria tai leikkuulaitetta, jos seuraavat ehdot eivät täyty:

- Moottori on sammutettu.
- Kone on pysäköity tasaiseen kohtaan.
- Seisontajarru on päällä.
- Virta-avain on poistettu virtalukosta.
- leikkuulaite ole vapautettu.
- Sytytyskaapelit on irrotettu sytytystulpista.



VAROITUS: Moottorin pakokaasut sisältävät hiilimonoksidia, joka on hajuton, myrkyllinen

ja erittäin vaarallinen kaasu. Älä käytä konetta sisällä tai suljetussa tilassa.



VAROITUS: Lue seuraavat varoitusohjeet ennen koneen käyttämistä.

- Jotta koneen suorituskyky ja turvallisuus pysyvät mahdollisimman hyvinä, huolla kone säännöllisesti huoltokaavion mukaisesti. Katso *Huoltokaavio sivulla 108*.
- Sähköiskut voivat aiheuttaa vammoja. Älä koske johtoihin moottorin käydessä. Älä testaa sytytysjärjestelmän toimivuutta sormillasi.
- Älä käynnistä moottoria, jos suojakannet eivät ole paikallaan. Liikkuvien tai kuumien osien aiheuttaman tapaturman vaara on erittäin suuri.
- Anna koneen jäähtyä ennen kuin alat tehdä huoltotoimenpiteitä moottoritilassa.
- Terät ovat teräviä ja voivat aiheuttaa haavoja. Kierrä terien ympärille suojaavaa materiaalia tai käytä suojakäsineitä, kun käsittelet teriä.



HUOMAUTUS: Lue seuraavat huomio-ohjeet ennen koneen käyttämistä.

- Älä käännä moottoria ympäri, jos sytytystulppa tai sytytyskaapeli on poistettu.
- Varmista, että kaikki mutterit ja pultit on kiristetty oikein ja että laite on hyvässä kunnossa.
- Älä muuta säätimien asetusta. Jos käytät moottoria liian suurella nopeudella, sen osat voivat rikkoutua. Katso suurin sallittu moottorin käyntinopeus kohdasta *Tekniset tiedot sivulla 122*.
- Kone on hyväksytty käytettäväksi ainoastaan valmistajan toimittamilla tai suosittelemilla varusteilla varustettuna.

Asentaminen

Johdanto



VAROITUS: Vetohihnan kiristysjousi voi rikkoutua ja aiheuttaa tapaturman. Käytä suojalaseja, kun kiinnität tai irrotat leikkuulaitetta.

Lue käyttöohjeen asennusohjeet huolellisesti. Leikkuulaitteen kiinnitys ja irrotus on kuvattu myös koneen etukannen sisäpuolella olevassa tarrassa.

Leikkuulaitteen kiinnittäminen

1. Pysäköi kone tasaiselle alustalle.
2. Kytke seisontajarru.
3. Aseta leikkuukorkeuden säätövipu huoltoasentoon.

4. Aseta leikkuulaitteen nostovipu leikkuuasentoon.

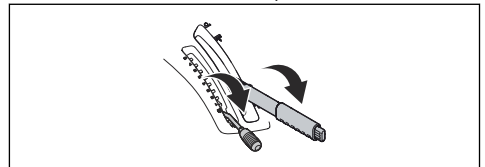

5. Työnnä laiterunko alas. Nosta laiterungon lukko pystyasentoon.

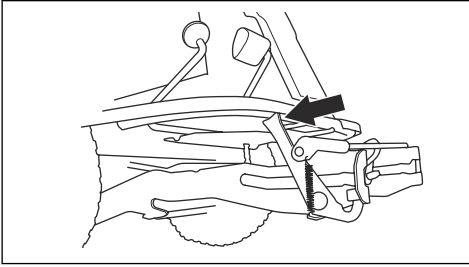

VAROITUS: Lukkomekanismi voi vahingoittaa sormia, jos et ole varovainen. Aseta laiterungon lukko täysin pystyasentoon.

6. Aseta vetohihna kuvan osoittamalla tavalla, jotta se ei joudu puristuksiin ja katkea leikkulaitteen kiinnityksen aikana.

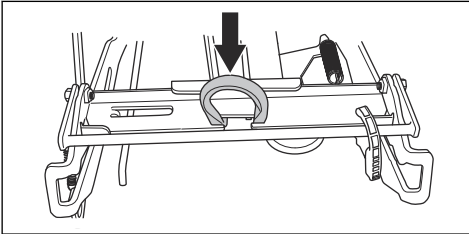

7. Työnnä leikkulaite laiterunkoon. Varmista, että etuhjaimen tulpat asettuvat laiterungossa oleviin uriin. Laiterungon lukko vapautuu automaattisesti.

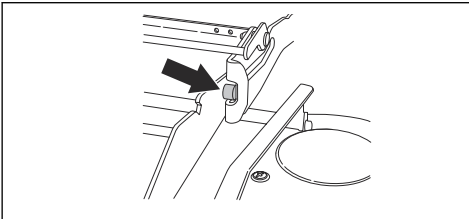

8. Aseta leikkulaitteen nostovipu lukitusasentoon. Leikkulaite nousee.

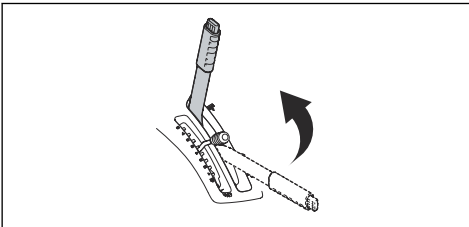

9. Työnnä leikkulaitetta sisään, kunnes takaohjaimen tulpat osuvat laiterungon urien takaosaan.

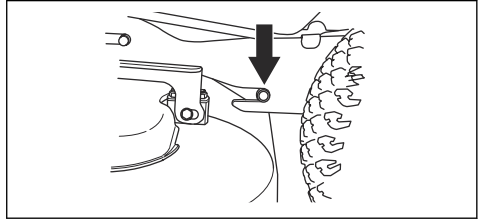

10. Aseta leikkukorkeuden haka pidikkeeseensä.

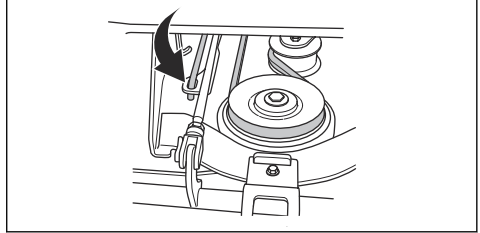

11. Asenna vetohihna vetopyörien ympärille. Varmista, että vetohihna ei ole kirstyspyörän väärellä puolella.

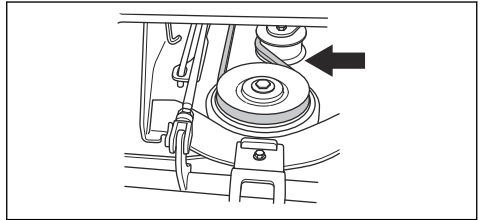

12. Aseta jousi jousen pitimeen.

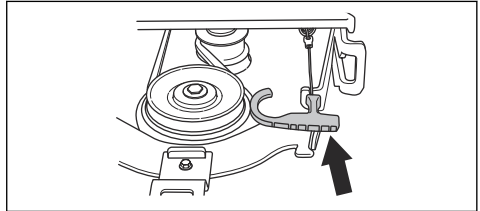

13. Kiinnitä etukansi paikalleen.

Leikkulaitteen irrottaminen

1. Pysäköi kone tasaiseen paikkaan ja kytke seisontajarru.
2. Aseta leikkukorkeuden säätövipu huoltoasentoon.

3. Vedä leikkuulaitteen nostovipu taaksepäin lukitusasentoon, jotta leikkuulaite nousee ylös.

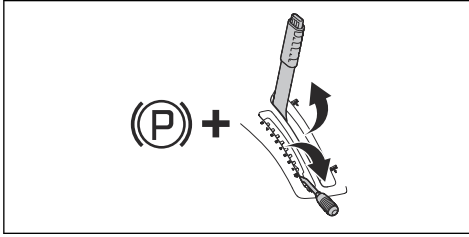

4. Vapauta etukannessa oleva kiinnike virta-avaimeen kiinnitettyllä työkalulla ja nosta kansi pois paikaltaan.

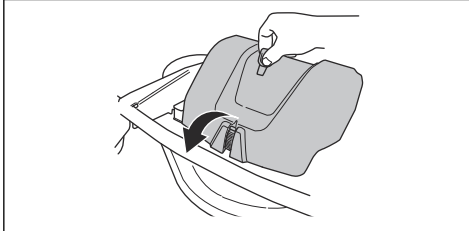

5. Vedä jousen kahvaa pois jousen pitimestä, jotta vetohihna löystyy.

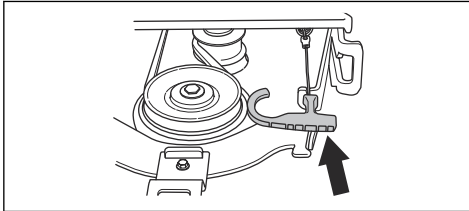

6. Aseta jousen kahvan koukku laiterungon reunalle.
7. Irrota vetohihna ja aseta se hihnanpidikkeeseen.

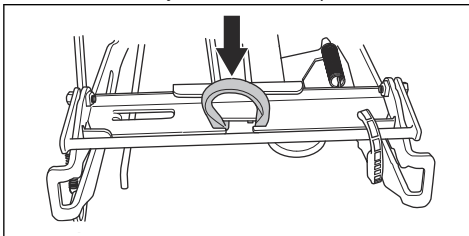

8. Nosta leikkuukorkeuden haka ylös ja aseta se pidikkeeseensä.

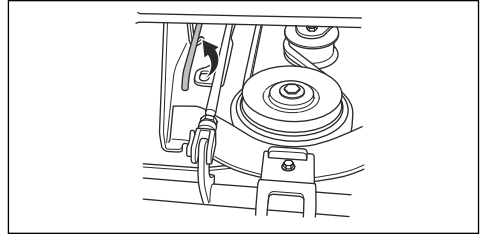

9. Tartu leikkuulaitteen etureunaan kahdella kädellä ja vedä sitä eteenpäin, kunnes se pysähtyy.

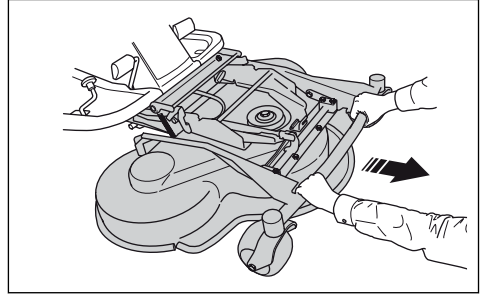

10. Työnnä laiterunko alas. Nosta laiterungon lukko pystyasentoon.

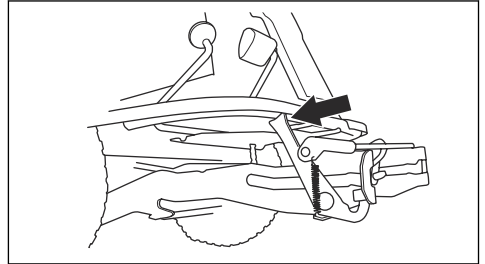

VAROITUS: Lukkomekanismi voi vahingoittaa sormia, jos et ole varovainen. Aseta laiterungon lukko täysin pystyasentoon. Pidä leikkuulaitteen etuosasta kiinni kaksin käsin siirtyessäsi seuraavaan vaiheeseen.

11. Vedä leikkuulaite ulos.

Toiminta

Johdanto



VAROITUS: Lue turvallisuutta käsittelevä luku niin, että ymmärrät sen sisällön, ennen laitteen käyttämistä.

Polttoaineen lisääminen



VAROITUS: Bensiini on erittäin tulenarkaa. Ole varovainen ja täytä polttoainesäiliö aina ulkona (katso *Polttoaineturvallisuus* sivulla 102).

Koneessa käytetään lyijytöntä bensiiniä, jonka oktaaniluku on vähintään 85 (älä sekoita bensiiniin öljyä). Suosittelemme biohajoavaa alkylaattibensiiniä (metanolia enintään 5 %, etanolia enintään 10 %, MTBE:tä enintään 15 %).

Tarkista bensiinin määrä ennen jokaista käyttökertaa ja lisää polttoainetta tarpeen mukaan.

Näet polttoaineen määrän helposti polttoainesäiliöstä. Älä täytä polttoainesäiliötä liian täyteen. Jätä varaa vähintään 2,5 cm.

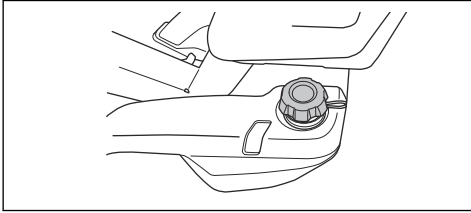

Istuimen säätäminen



VAROITUS: Älä säädä istuinta koneen käytön aikana.

Istuinta voi kallistaa eteenpäin.

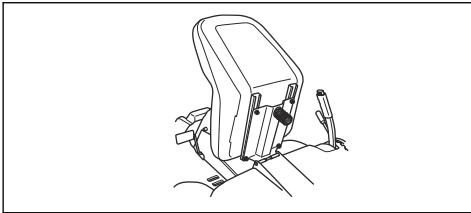

- Työnnä istuimen etuosassa oleva vipu ylös säätääksesi istuinta eteen- ja taaksepäin. Siirrä istuin haluamaasi asentoon.

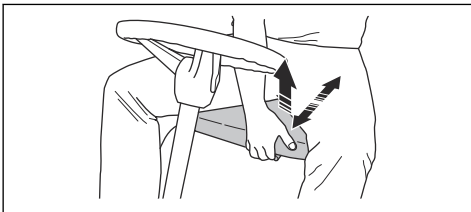

Vetojärjestelmän kytkeminen ja vapauttaminen

Jos haluat siirtää konetta moottorin ollessa sammutettuna, vetojärjestelmän on oltava vapautettuna. Vapauta akselin veto vetämällä vetojärjestelmän vipu täysin ulos. Kytke akselin veto työntämällä

vetojärjestelmän vipu täysin sisään. Älä jätä vipua ääriasentojen väliin.

Mallin Rider 318 vetojärjestelmän vipu on vasemman takapyörän takana. Mallissa Rider 320 AWD etuakselissa ja taka-akselissa on oma vetojärjestelmän vipunsa. Taka-akselin vetojärjestelmän vipu on vasemman takapyörän takana.

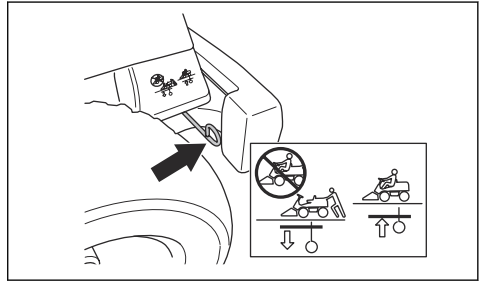

Rider 320 AWD -mallissa etuakselin vetojärjestelmän vipu on vasemman etupyörän takana.

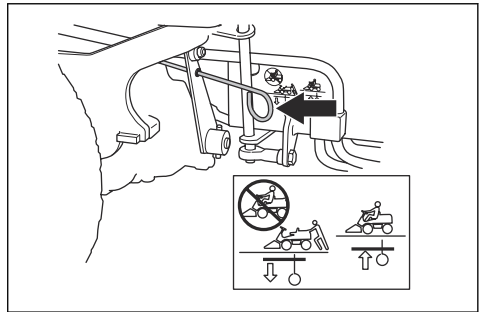

Leikkuulaitteen nostaminen ja laskeminen

Nosta leikkuulaite kuljetusasentoon vetämällä nostovipua taaksepäin. Jos moottori on käynnissä, terät lakkaavat automaattisesti pyörimästä.

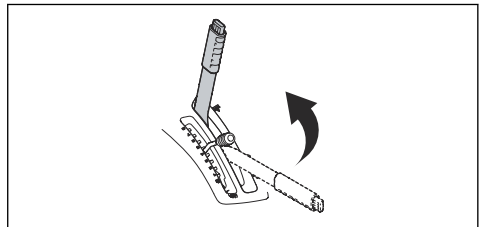

Laske leikkuulaite leikkuuasentoon painamalla lukituspainiketta ja työntämällä nostovipua eteenpäin.

Jos moottori on käynnissä, terät alkavat automaattisesti pyöriä.

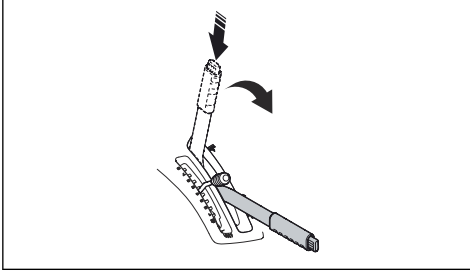

Seisontajarrun kytkeminen ja vapauttaminen

1. Paina seisontajarrun poljin (1) alas.
2. Pidä lukituspainiketta (2) painettuna.

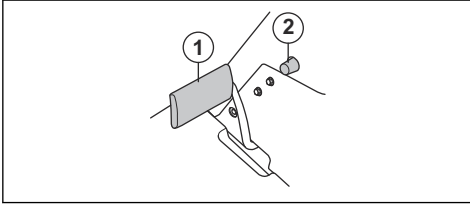

3. Pidä painiketta painettuna ja vapauta seisontajarrun poljin.
4. Vapauta seisontajarru painamalla seisontajarrun poljinta uudelleen.

Moottorin käynnistäminen

1. Varmista, että vetojärjestelmä on kytketty. Katso *Vetojärjestelmän kytkeminen ja vapauttaminen sivulla 106.*

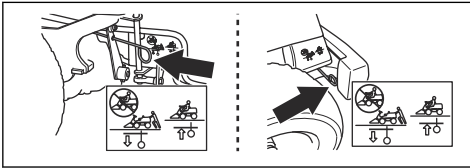

2. Nosta leikkuulaite ylös ja kytke seisontajarru.

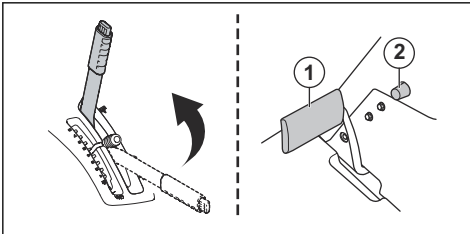

3. Käännä virta-avain käynnistysasentoon.

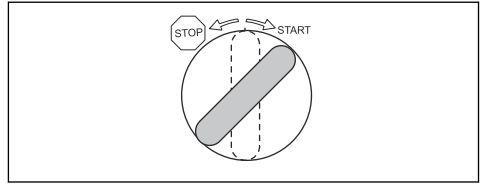

4. Kun moottori käynnistyy, vapauta virta-avain heti takaisin vapaa-asentoon.

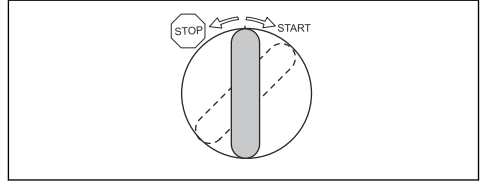

Huomautus: Käytä käynnistysmoottoria enintään 5 sekunnin ajan kerrallaan. Jos moottori ei käynnisty, odota 15 sekuntia ennen uutta yritystä.

5. Anna moottorin käydä puolikaasulla (B) noin 3–5 minuuttia ennen täyttä kuormitusta.
6. Paina kaasuliipaisin täyden kaasun asentoon (C).

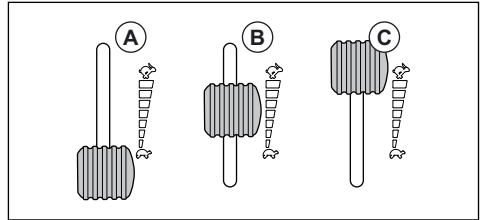

Huomautus: Terien kytkeminen moottorin ollessa täydessä käyntinopeudessa rasittaa vetohihnoja. Älä käytä laitetta täydellä kaasulla, ennen kuin leikkuulaite on laskettu leikkuuasentoon.

Laitteen käyttö

1. Käynnistä moottori.
2. Paina seisontajarrupoljin alas ja vapauta se, jotta seisontajarru vapautuu.

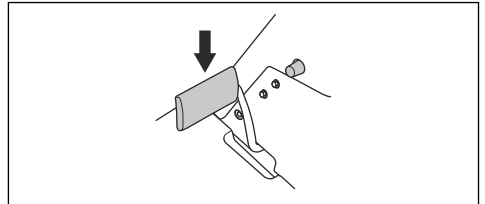

3. Paina varovasti toista nopeuspoljinta. Nopeus kasvaa sitä enemmän, mitä enemmän painat poljinta. Käytä poljinta (1) eteenpäin ajamiseen ja poljinta (2) peruuttamiseen.

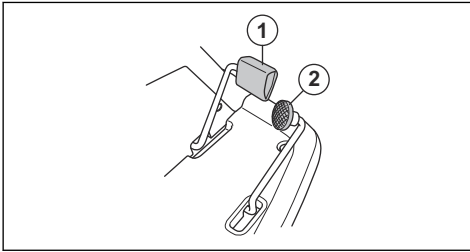

4. Jarruta vapauttamalla poljin.
5. Valitse leikkuukorkeus (1-10) leikkuukorkeuden säätövivulla.

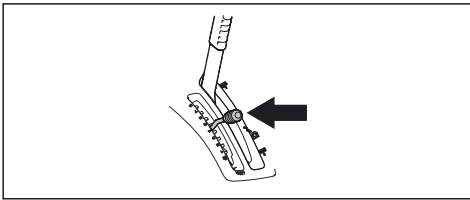

6. Paina leikkuulaitteen nostovivun lukituspainiketta ja laske leikkuulaite leikkuuasentoon.

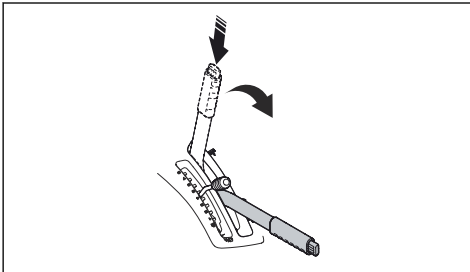

Moottorin sammuttaminen

1. Vedä leikkuulaitteen nostovipu taaksepäin lukitusasentoon, jotta leikkuulaite nousee ylös. Terät lakkaavat pyörimästä.

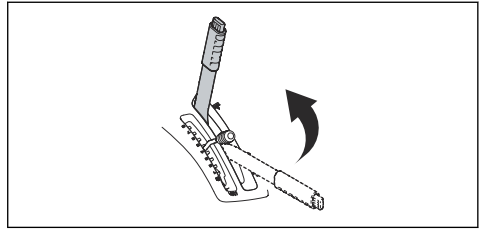

2. Käännä virta-avain Stop (Sammutus) -asentoon.

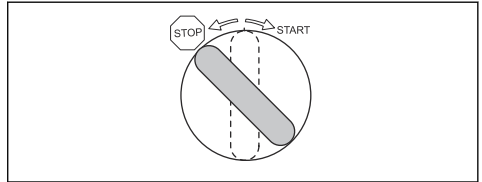

3. Kun moottori on sammunut, kytke seisontajarru.

Hyvän leikkuutuloksen saavuttaminen

- Älä leikkaa märkää nurmikkoa. Märän nurmikon leikkaaminen voi johtaa huonoon leikkuutulokseen.
- Käytä aluksi korkeaa leikkuukorkeutta ja madalla sitä vähitellen.
- Terien pyörimisnopeuden on oltava suuri (suurin sallittu moottorin käyntinopeus, katso *Tekniset tiedot sivulla 122*). Aja hitaasti. Jos ruoho ei ole kovin pitkää tai tiheää, saat hyvän leikkuutuloksen suuremmallakin ajonopeudella.
- Parhaan leikkuutuloksen saat leikkaamalla nurmikon usein ja käyttämällä BioClip-toimintoa.

Huolto

Johdanto



VAROITUS: Lue turvallisuutta käsittelevä luku niin, että ymmärrät sen sisällön, ennen minkäänlaisten huoltotoiden aloittamista.

Huoltokaavio

* = Käyttäjän suorittama yleinen huoltotoimenpide. Tämä käyttöohje ei sisällä ohjeita näitä toimenpiteitä varten.

Huolto	Päivittäinen huolto ennen moottorin käynnistämistä	Huoltoväli tunteina			
		25	50	100	200
Varmista, että kaikki ruuvit ja mutterit on kiristetty.	*				

X = Ohjeet ovat tässä käyttöohjeessa.

O = Tämä käyttöohje ei sisällä ohjeita näitä toimenpiteitä varten. Anna huoltotyö valtuutetun huoltoliikkeen tehtäväksi.

Huomautus: Jos taulukossa on useita eri huoltovälejä, lyhin huoltoväli koskee vain ensimmäistä huoltokertaa.

Huolto	Päivittäinen huolto ennen moottorin käynnistämistä	Huoltoväli tunteina			
		25	50	100	200
Varmista, ettei koneesta vuoda polttoainetta tai öljyä.	*				
Puhdista kone. Katso <i>Laitteen puhdistaminen sivulla 110</i>	X				
Puhdista leikkuulaitteen sisäpinta, terien ympäriltä.	X				
Puhdista äänenvaimentimen ympäristö.	X				
Varmista, ettei moottorin jäähdytysilma-aukko ole tukkeutunut.	X				
Varmista, että turvalaitteissa ei ole vikoja.	X				
Tarkista ja testaa jarrut.	*				
Tarkista moottorin öljymäärä.	X				
Tarkista vaihteiston öljymäärä.	X				
Tarkista ohjausvaijerit.	X				
Tarkista leikkuulaitteen terät.		X			
Puhdista leikkuulaite sekä hinnansuojusten ja leikkuulaitteen alapuoliset osat.			X		
Varmista, että rengaspaine on oikea.		X	X		
Tarkista seisontajarru.			X		
Vaihda moottoriöljy			X	X	
Vaihda öljynsuodatin.			X	X	
Puhdista ilmansuodatin.		X			
Vaihda ilmansuodatin				X	
Vaihda polttoainesuodatin.				X	
Tarkista leikkuulaitteen vaakasuoruus.		X	X		
Voitele hinnankiristin.		X	X		
Tarkista ja säädä ohjausvaijerit.		O	O		
Tarkista äänenvaimennin ja lämpösuoja.			O		
Tarkista leikkuulaite vaurioiden varalta.			O		
Vaihda sytytystulppa.				O	
Säädä seisontajarru.			O		
Tarkista ja säädä kaasuvaijeri.			O		
Puhdista moottorin ja vaihteiston jäähdytysrivat.			O		
Puhdista moottori ja vaihteisto.			O		
Tarkista/säädä etu- ja takapyörien nopeus. Vain Rider 320 AWD -malli.		O		O	
Tarkista hihnat.		O	O		
Tarkista akku.	*		O		

Huolto	Päivittäinen huolto ennen moottorin käynnistämistä	Huoltoväli tunteina			
		25	50	100	200
Tarkista polttoaineletku. Vaihda tarvittaessa.				○	
Vaihda vaihteiston öljy.			○		○
Vaihda vaihteiston suodatin. Vain Rider 320 AWD -malli.			○		○
Vaihda servon vaihtosuodatin. Vain Rider 320 AWD -malli.			○		○

Laitteen puhdistaminen



HUOMAUTUS: Älä käytä painepesuria tai höyrypuhdistinta. Vesi voi tunkeutua laakereihin ja sähköliitäntöihin ja aiheuttaa haitallista korroosiota.

Puhdista kone heti käytön jälkeen.

- Älä puhdista kuumia pintoja, kuten moottoria, äänenvaimenninta ja pakokaasun poistojärjestelmää. Poista ruoho ja lika vasta sen jälkeen, kun pinnat ovat jäähtyneet.
- Puhdista laite ensin harjalla ja sitten vasta vedellä. Poista ruohosilppu ja lika vaihteistosta, vaihteiston ilmanottoaukosta ja moottorista sekä niiden ympäriltä.
- Puhdista kone suihkuttamalla vettä vesiletkulla. Älä käytä suurta painetta.
- Älä suuntaa vettä sähköosia tai laakereita kohti. Puhdistusaine aiheuttaa yleensä lisää vahinkoa.
- Puhdista leikkuulaite asettamalla se huoltoasentoon ja suihkuttamalla sen päälle vettä vesiletkulla.
- Kun kone on puhdas, käynnistä leikkuulaite hetkeksi, jotta ylimääräinen vesi valuu pois.

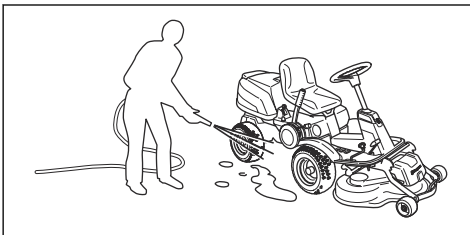

Moottorin ja äänenvaimentimen puhdistaminen

Älä anna ruohon ja lian kerääntyä moottoriin ja äänenvaimentimeen. Moottorissa oleva polttoaine tai öljyn kastelema ruoho lisää tulipalon ja moottorin ylikuumentumisen vaaraa. Anna moottorin jäähtyä ennen puhdistamista. Käytä puhdistamiseen vettä ja harjaa.

Äänenvaimentimen ympärillä oleva ruoho kuivuu nopeasti ja voi syttyä palamaan. Kun äänenvaimennin on jäähtynyt, poista ruoho harjalla tai vedellä.

Moottorin jäähdytysilma-aukon puhdistaminen



VAROITUS: Pysäytä moottori. Jäähdytysilma-aukko pyörii ja voi aiheuttaa vammoja sormille.

- Varmista, ettei moottorin kannen ilmanottoaukon ritilä ole tukkeutunut. Poista ruoho ja lika harjalla. Varmista, että moottorin jäähdytysilma-aukko ei ole tukossa. Poista ruoho ja lika harjalla.

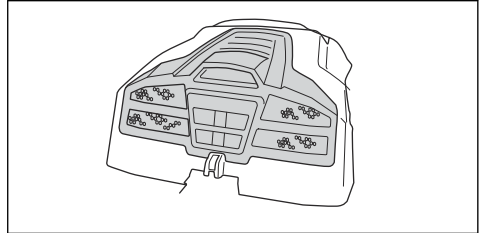

- Avaa moottorin kansi. Varmista, että moottorin jäähdytysilma-aukko ei ole tukossa. Poista ruoho ja lika harjalla.

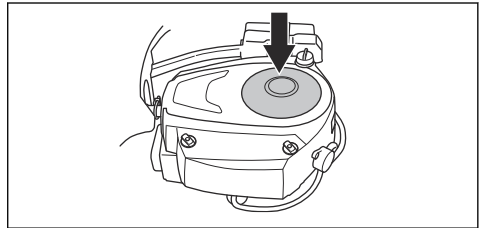

- Tutki ilmanakava, joka on moottorin kannen sisäpinnalla. Varmista, että ilmanakava on puhdas eikä hankaa jäähdytysilma-aukkoa vasten.

Suojusten irrottaminen

Moottorin kannen irrottaminen

1. Taita istuinta eteenpäin.

2. Vapauta moottorin kannessa oleva kiinnike virta-avaimeen kiinnitettyllä työkalulla.

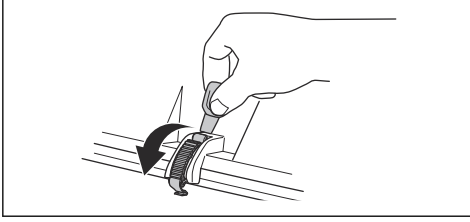

3. Taita moottorin kansi taaksepäin.

Etukannen irrottaminen

1. Vapauta etukannessa oleva kiinnike virta-avaimeen kiinnitettyllä työkalulla.

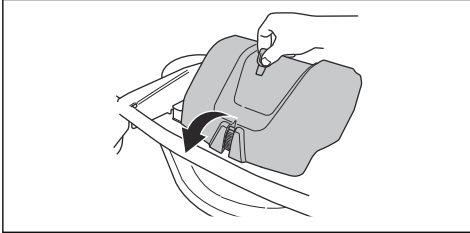

2. Nosta etukansi pois paikaltaan.

Oikean lokasuojan irrottaminen

1. Käännä peruutuspolkimen (A) nuppia, jotta se irtoaa.
2. Irrota kolme ruuvia (B) ja nosta oikea lokasuoja pois.

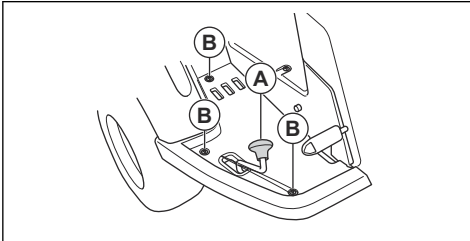

Vasemman lokasuojan irrottaminen

- Irrota kolme ruuvia ja nosta vasen lokasuoja pois.

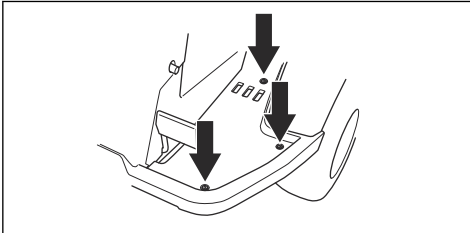

Ohjausvajereiden tarkistaminen

Ohjausvajerit voivat löystyä ajan myötä. Tällöin ohjauksen säädöt muuttuvat.

Tarkista ja säädä ohjausvajerit seuraavasti:

1. Ohjausvajerit on kiristetty oikein, kun pystyt käsin liikuttamaan niitä 5 mm ylös- tai alaspäin ohjaukskaaren urassa.

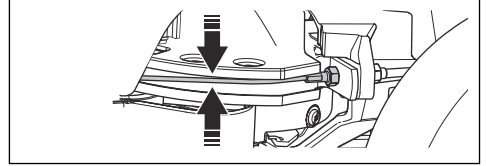

2. Jos vajerit ovat liian löysällä, anna valtuutetun huoltoliikkeen säätää ne.

Seisontajarrun tarkistaminen

1. Pysäköi kone rinteeseen kovalle alustalle.

Huomautus: Älä pysäköi konetta nurmikon peittämään rinteeseen, kun tarkistat seisontajarrun toimivuutta.

2. Paina seisontajarrun poljin (1) alas.
3. Pidä lukituspainiketta (2) painettuna ja vapauta seisontajarrun poljin painikkeen ollessa edelleen painettuna.

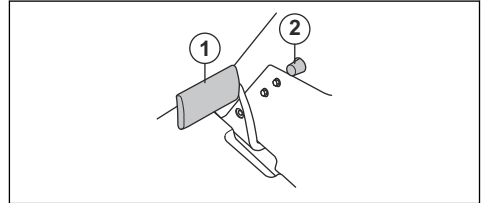

4. Jos kone lähtee liikkeelle, anna valtuutetun huoltoliikkeen säätää seisontajarru.
5. Paina seisontajarrun poljinta uudelleen, jotta seisontajarru vapautuu.

Polttoainesuodattimen vaihtaminen

1. Avaa moottorin kansi, jotta pääset käsiksi polttoainesuodattimeen.
2. Poista polttoainesuodattimen letkuklemmarit lattapihdeillä.

3. Vedä polttoainesuodatin irti letkujen päistä.

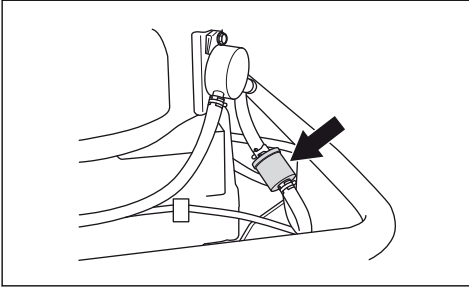

4. Paina uusi polttoainesuodatin kiinni letkujen päihin. Levitä suodattimen päihin nestemäistä puhdistusainetta, jotta polttoainesuodattimen asentaminen helpottuu.
5. Työnnä letkuklemmarit polttoainesuodatinta vasten.

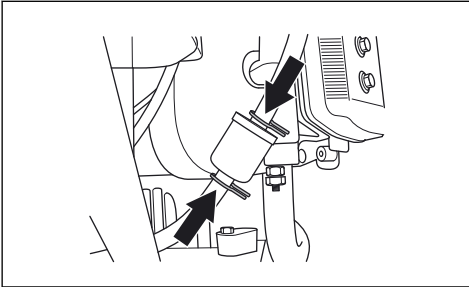

Ilmansuodattimen puhdistaminen ja vaihtaminen

1. Avaa moottorin kansi.
2. Avaa nupit, jotka pitävät suodattimen kantta paikallaan, ja nosta suojus pois.

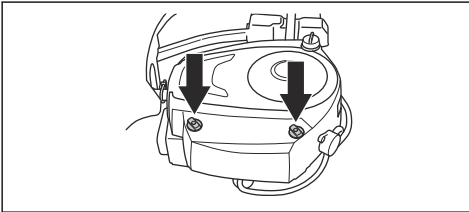

3. Irrota ilmansuodatin nostamalla sen päätä.

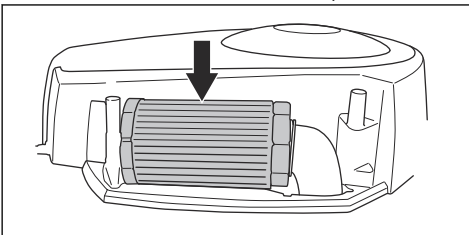

4. Puhdista paperisuodatin lyömällä se kovaa pintaa vasten. Älä käytä paineilmaa.
5. Jos paperisuodatin ei puhdistu, vaihda se.
6. Aseta ilmansuodatin takaisin paikalleen ilmaletkun päälle.

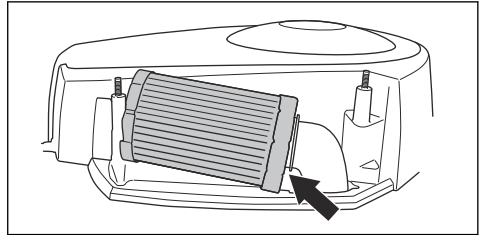

7. Työnnä ilmansuodatin takaisin paikoilleen.

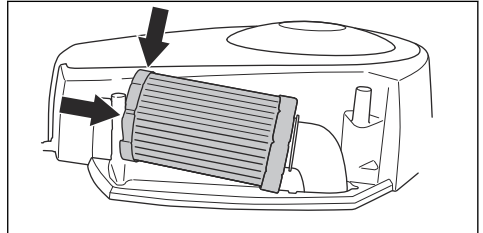

8. Kiinnitä ilmansuodattimen kansi paikalleen ja kiristä nupit.

Sytytystulpan tarkistaminen ja vaihtaminen

1. Avaa moottorin kansi.
2. Poista sytytyskaapelin kenkä ja puhdista sytytystulpan ympäristö.
3. Irrota sytytystulppa $\frac{5}{8}$ " (16 mm) sytytystulppien avaimella.
4. Tarkista sytytystulppa. Vaihda sytytystulppa, jos elektrodit ovat palaneet tai jos eristys on halkeillut tai vaurioitunut. Jos sytytystulppa ei ole vaurioitunut, puhdista se teräsharjalla.
5. Mittaa kärkiväli ja varmista, että se on varmasti oikea. Katso *Tekniset tiedot sivulla 122*.

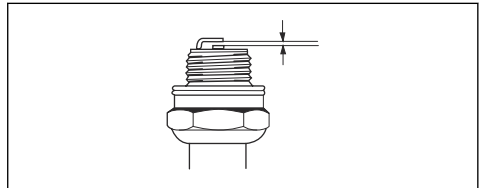

6. Säädä kärkiväliä taivuttamalla sivuelektrodia.
7. Aseta sytytystulppa takaisin ja käännä sitä käsin, kunnes se asettuu paikalleen.
8. Kiristä sytytystulppa sytytystulppien avaimella, kunnes aluslevy puristuu.

9. Kiristä käytettyä sytytystulppaa vielä ¼ kierrosta ja uutta tulppaa vielä ¼ kierrosta.



HUOMAUTUS: Väärin kiristetyt sytytystulpat voivat aiheuttaa moottorivahinkoja.

10. Vaihda sytytyskaapelin kenkä.



HUOMAUTUS: Älä käynnistä moottoria, jos sytytystulppa tai sytytyskaapeli on poistettu.

Pääsulakkeen vaihtaminen

Palaneen sulakkeen tunnistaa palaneesta liittimestä.

1. Poista moottorin kotelo. Pääsulake on pidikkeessä akun edessä.
2. Vedä sulake pidikkeestä.

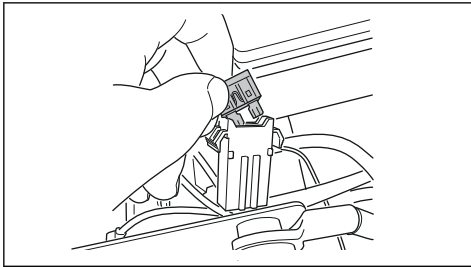

3. Vaihda palanut sulake uuteen, saman malliseen sulakkeeseen, litteä liitin 15 A
4. Vaihda kannet.

Jos pääsulake palaa uudestaan lyhyen ajan kuluttua edellisestä vaihtamisesta, laitteessa on oikosulku. Korjaa oikosulku ennen kuin aloitat tuotteen käytön uudestaan. Anna huoltotyö valtuutetun huoltoliikkeen tehtäväksi.

Akun lataaminen

- Lataa akku, jos sen virta ei riitä moottorin käynnistämiseen.
- Käytä vakiomallista akkulaturia.



HUOMAUTUS: Älä käytä akun pikalaturia tai apukäynnistintä. Tämä vahingoittaa laitteen sähköjärjestelmää.

- Kytke laturi irti ennen moottorin käynnistystä.

Moottorin hätäkäynnistäminen

Jos akku on liian heikko moottorin käynnistämiseen, voit tehdä hätäkäynnistykseen apukäynnistyskaapeleilla. Tässä laitteessa on 12 V:n negatiivinen maadoitettu järjestelmä. Laitteessa, jota käytetään hätäkäynnistykseen, on myös oltava 12 V:n negatiivinen maadoitettu järjestelmä.

Apukäynnistyskaapeli yhdistäminen



VAROITUS: Akusta vapautuva räjähdysriski kaasua aiheuttaa räjähdysvaaran. Älä liitä täysin ladatun akun negatiivista napaa alhaisen lataustilan akun negatiiviseen napaan tai sen lähelle.



HUOMAUTUS: Älä käytä laitteen akkua muiden ajoneuvojen käynnistämiseen.

1. Poista moottorin kotelo.
2. Irrota akkutilan kansi.
3. Kytke yksi punaisen kaapelin päästä alhaisen lataustilan akun (A) POSITIIVISEEN napaan (+).

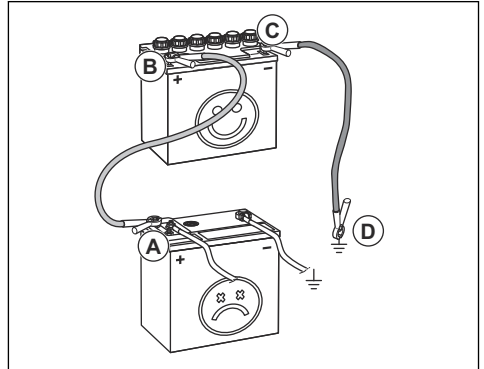

4. Kytke toinen punaisen kaapelin pää täyteen ladatun akun (B) POSITIIVISEEN napaan (+).



VAROITUS: Älä tee punaisen kaapelin päällä oikosulkuja runkoon.

5. Kytke yksi mustan kaapelin pää täyteen ladatun akun (C) NEGATIIVISEEN (-) napaan.
6. Kytke mustan kaapelin toinen pää RUNGON MAADOITUKSEEN (D) erilleen polttoainesäiliöstä ja akusta.
7. Vaihda kannet.

Apukäynnistyskaapeli irrottaminen

Huomautus: Irrota apukäynnistyskaapelit päinvastaisessa järjestyksessä kuin kiinnitit ne.

1. Irrota MUSTA kaapeli rungosta.
2. Irrota MUSTA kaapeli täyteen ladatusta akusta.
3. Irrota PUNAINEN kaapeli kahdesta akusta.

Rengaspaine

Kaikkien neljän renkaan oikea rengaspaine on 60 kPa (0,6 bar / 8,5 PSI).

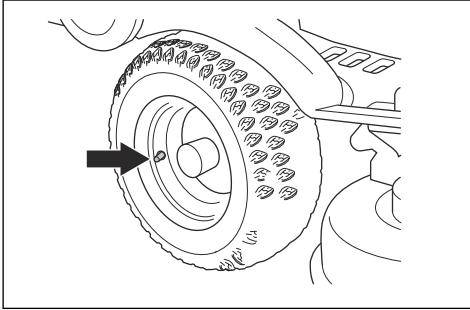

Leikkuulaitteen asettaminen huoltoasentoon

1. Katso vaiheet 1–8 kohdassa *Leikkuulaitteen irrottaminen sivulla 104*.
2. Tartu leikkuulaitteen etureunaan kahdella kädellä ja vedä sitä eteenpäin, kunnes se pysähtyy.

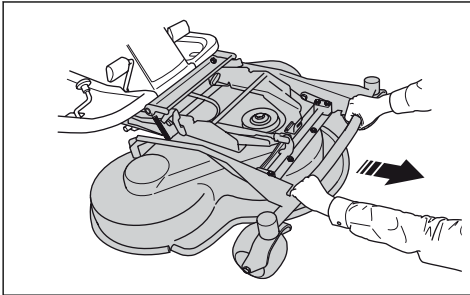

3. Nosta leikkuulaitetta pystyyn, kunnes kuulet naksahduksen. Leikkuulaite lukittuu automaattisesti pystyasentoon.

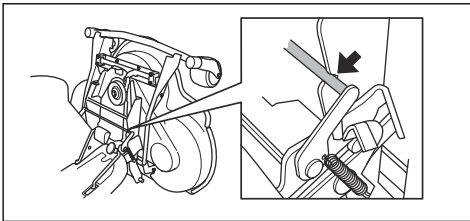

Leikkuulaitteen asettaminen leikkuuasentoon

1. Pidä leikkuulaitteen etureunasta kiinni vasemmalla kädellä.

2. Avaa lukko oikealla kädellä.

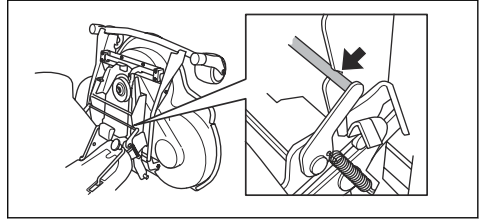

3. Taita leikkuulaite alas ja työnnä laitetta sisäänpäin, kunnes se pysähtyy.



HUOMAUTUS: Vetohihna saattaa jäädä kiinni leikkuulaitteen alle. Vedä hihnanpitimessä olevasta vetohihnan lenkistä ennen kuin työnät leikkuulaitteen sisään.

4. Nosta leikkuukorkeuden haka pois pidikkeestä ja aseta se reikään.

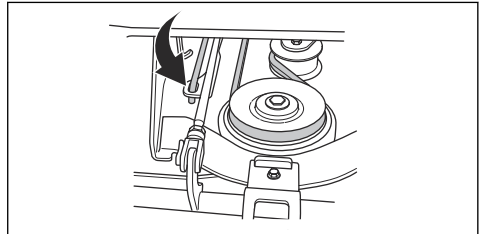

5. Asenna vetohihna vetopyörän ympärille. Varmista, että vetohihna ei ole kiristyspyörän väärällä puolella.

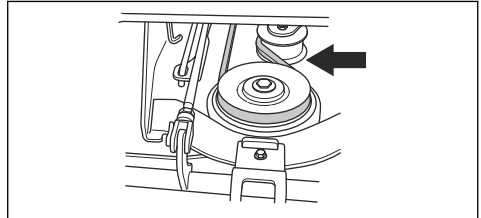

6. Aseta jousi jousen pitimeen.

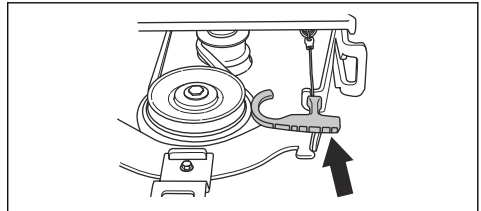

7. Kiinnitä etukansi paikalleen.
8. Aseta leikkuukorkeuden säätövipu johonkin asennoista 1–10.

Leikkuulaitteen maahan kohdistuvan paineen tarkistaminen ja säätäminen

Oikean maahan kohdistuvan paineen avulla leikkuulaite liikkuu maan pinnan tasalla, mutta ei paina maata liian kovaa.

1. Tarkista, että renkaiden ilmanpaine on 60 kPa (0,6 bar / 9,0 PSI).
2. Pysäköi kone tasaisella alustalle.
3. Laske leikkuulaite leikkuuasentoon.
4. Aseta henkilövaaka leikkuulaitteen etureunan alle.

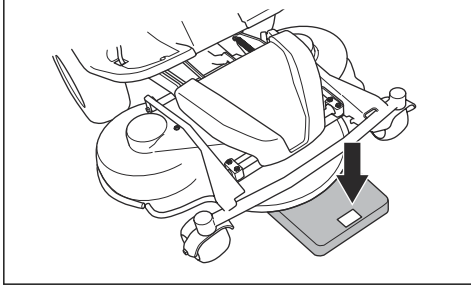

5. Varmista, ettei paino ole tukirenkaiden päällä asettamalla puupala rungon ja vaa'an väliin.
6. Säädä maahan kohdistuvaa painetta kiertämällä etupyörien takana oikealla ja vasemmalla sijaitsevia säätöruuveja.
7. Kierrä ruuveja oikealle tai vasemmalle, kunnes maahan kohdistuva paine on 12–15 kg (26,5–33 lb).

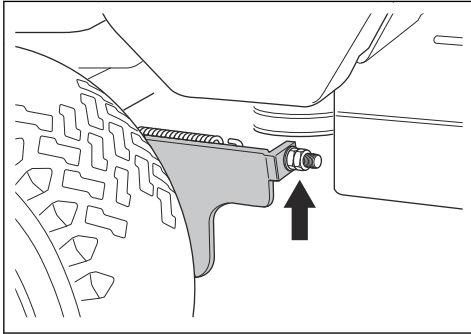

Leikkuulaitteen vaakasuoruuden tarkistaminen

1. Tarkista, että renkaiden ilmanpaine on 60 kPa (0,6 bar / 9,0 PSI).
2. Pysäköi kone tasaiselle alustalle.
3. Laske leikkuulaite leikkuuasentoon.

4. Mittaa etäisyys maan ja leikkuulaitteen etu- ja takareunojen välissä. Varmista, että takareuna on 4–6 mm (1/5") korkeammalla kuin etureuna.

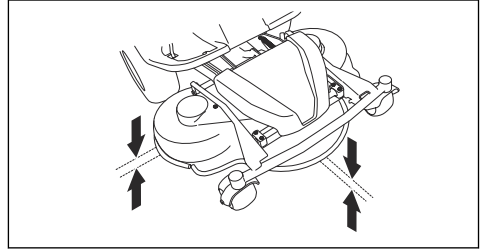

Leikkuulaitteen vaakasuoruuden säätäminen

1. Irrota etukansi ja oikea lokasuoja.
2. Irrota hihnansuojuksen kiinnitysruuvit ja nosta hihnansuojus pois paikaltaan.

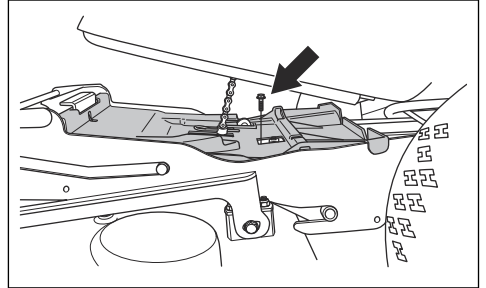

3. Avaa nostotuen mutterit.

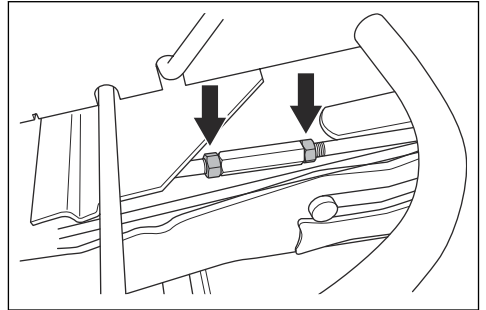

4. Pidentnä tai lyhennä hakaa kääntämällä nostotukea. Haan pidentäminen nostaa suojuksen takareunaa. Haan lyhentäminen laskee suojuksen takareunaa.

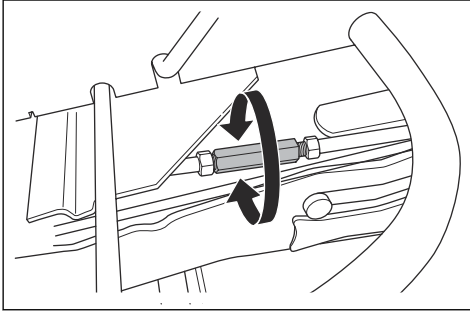

5. Kun säätö on valmis, kiristä nostotuen mutterit.
6. Kiinnitä hihnansuojus paikalleen ja kiristä ruuvit.
7. Kiinnitä oikea lokasuoja ja etukansi takaisin paikalleen.

BioClip-tulpan irrottaminen

- Irrota BioClip-tulppa vaihtaaksesi Combi-leikkuulaitteen BioClip-toiminnon taaksepäin heittoon.

BioClip-tulpan irrottaminen ja kiinnittäminen Combi 103- ja 112 -leikkuulaitteeseen

1. Aseta leikkuulaite huoltoasentoon.
2. Irrota kolme ruuvia, joilla BioClip-tulppa on kiinnitetty, ja poista tulppa.

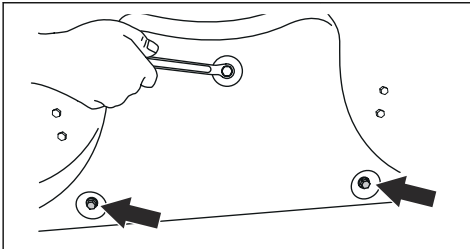

3. Kiinnitä 3 M8x15 mm:n ruuvia BioClip-tulpan ruuvireikiin, jotta kierteteet eivät vaurioidudu.
4. Aseta leikkuulaite takaisin leikkuuasentoon.
5. Kiinnitä BioClip-tulppa päinvastaisessa järjestyksessä.

BioClip-tulpan irrottaminen ja kiinnittäminen Combi 94 -leikkuulaitteeseen

1. Aseta leikkuulaite huoltoasentoon.

2. Avaa nuppi ja poista pultit, joilla BioClip-tulppa on kiinnitetty, ja poista tulppa.

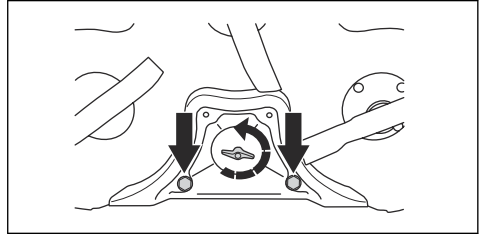

3. Aseta leikkuulaite takaisin leikkuuasentoon.
4. Kiinnitä BioClip-tulppa päinvastaisessa järjestyksessä.

Terien tarkistaminen



HUOMAUTUS: Vaurioituneet tai väärin tasapainotetut terät voivat vahingoittaa laitetta. Vaihda vaurioituneet terät. Anna valtuutetun huoltoilijän hoitaa tylstyneiden terien teroittaminen ja tasapainottaminen.

1. Aseta leikkuulaite huoltoasentoon.
2. Katso, ovatko terät vaurioituneet ja kaipaavatko ne teroitusta.

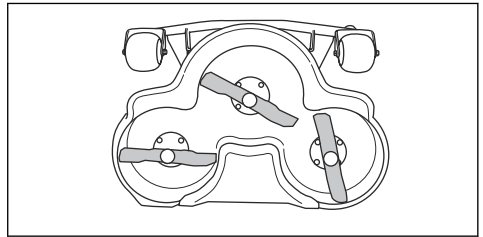

3. Kiristä teräpultit kiristysmomenttiin 45–50 Nm.

Terien vaihtaminen

1. Aseta leikkuulaite huoltoasentoon.
2. Lukitse terä puukiilalla.

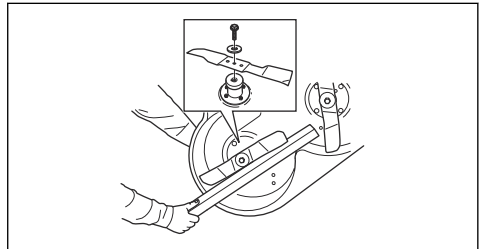

3. Avaa ja irrota teräpultti, aluslevyt ja terä.
4. Asenna uusi terä siten, että kulmikkaat päät osoittavat leikkuulaitteen suuntaan.



VAROITUS: Virheellinen terätyyppi voi saada leikkuulaitteen sinkoamaan esineitä ja aiheuttaa vakavia vammoja. Käytä vain kohdassa *Tekniset tiedot sivulla 122* mainittuja teriä.

5. Asenna terä, aluslevy ja pultti. Kiristä pultti kiristysmomenttiin 45–50 Nm.

Moottorin öljymäärän tarkistaminen

1. Pysäköi kone tasaiseen paikkaan ja sammuta moottori.
2. Avaa moottorin kansi.
3. Kierä mittatikku auki ja vedä se ylös.

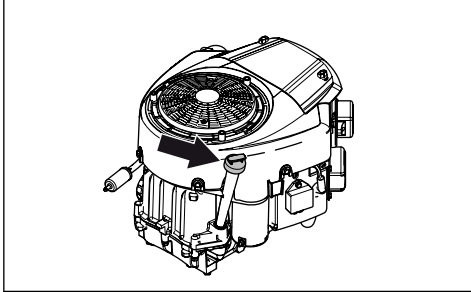

4. Pyyhi mittatikku puhtaaksi öljystä.
5. Aseta mittatikku takaisin paikalleen ja kierrä se kiinni.
6. Kierrä mittatikku auki, vedä se taas ylös ja tarkista öljytaso.
7. Öljytason on oltava mittatikun merkien välissä. Jos taso on ADD (Lisää) -merkin lähellä, lisää öljyä mittatikun FULL (Täynnä) -merkkiin asti.

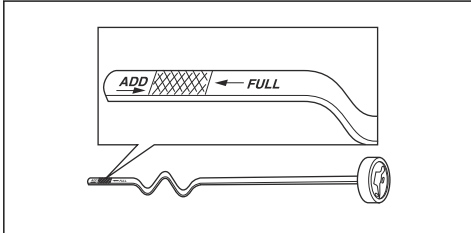

8. Lisää säiliöön öljyä mittatikun aukon kautta. Lisää öljyä hitaasti. Älä sekoita kahta erilaista öljytyyppiä.
9. Kiristä mittatikku asianmukaisesti ennen kuin käynnistät moottorin. Käynnistä moottori ja anna sen käydä joutokäynnillä noin 30 sekunnin ajan. Pysäytä moottori. Odota 30 sekuntia ja tarkista öljyn määrä uudelleen.

Moottoriöljyn ja öljynsuodattimen vaihtaminen

Jos moottori on kylmä, käynnistä moottori 1-2 minuuttia ennen kuin tyhjännät moottoriöljyn. Näin moottoriöljy on lämmintä ja tyhjennys on helpompaa.



VAROITUS: Älä käytä moottoria yli 1–2 minuuttia ennen moottoriöljyn tyhjentämistä. Moottoriöljystä tulee erittäin kuumaa ja se voi aiheuttaa palovammoja. Anna moottorin jäähtyä ennen kuin valutat moottoriöljyn pois moottorista.



VAROITUS: Jos moottoriöljyä joutuu iholle, pese öljy pois vedellä ja saippualla.

1. Avaa tyhjennystulpan päässä oleva muovikorkki.

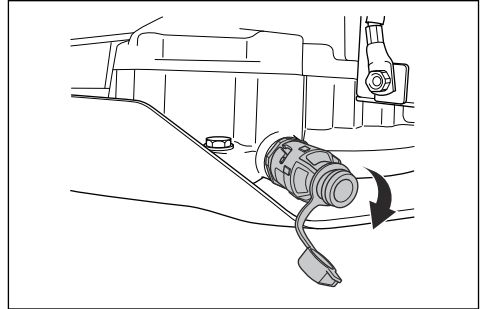

2. Vältä öjyroiskeet tyhjennyksen aikana liittämällä tyhjennystulpan päähän esimerkiksi muoviletku.
3. Aseta moottorin tyhjennystulpan alle sopiva säiliö.
4. Poista mittatikku.
5. Käännä tyhjennystulppaa vastapäivään ja avaa se vetämällä.

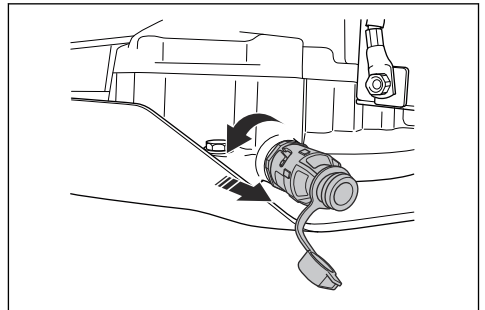

6. Anna öljyn valua säiliöön.
7. Työnnä tyhjennystulppa takaisin paikoilleen ja sulje se kääntämällä myötäpäivään.
8. Poista muoviletku ja aseta tyhjennystulpan korkki takaisin.

9. Irrota öljysuodatin kiertämällä sitä vastapäivään.

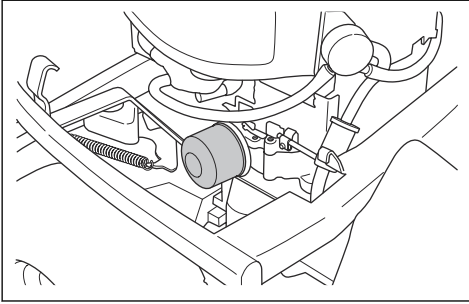

10. Voitele uuden öljysuodattimen kumitiiviste kevyesti uudella öljyllä.
11. Asenna öljysuodatin paikalleen kiertämällä sitä käsin myötäpäivään, kunnes kumitiiviste on paikallaan. Kiristä suodatinta sitten vielä puoli kierrosta.
12. Lisää uutta öljyä kohdan *Moottorin öljymäärän tarkistaminen sivulla 117* mukaisesti.
13. Käynnistä moottori ja anna sen käydä joutokäynnillä 3 minuuttia.
14. Sammuta moottori ja varmista, että öljysuodatin ei vuoda.
15. Lisää järjestelmään öljyä, sillä osa öljystä on nyt uudessa öljysuodattimessa.

Huomautus: Hävitä moottoriöljy turvallisesti, katso *Hävittäminen sivulla 121*

Vaihteistoöljyn määrän tarkistaminen

1. Irrota molemmat ruuvit (yksi kummallakin puolella) ja nosta voimansiirron kansi pois paikaltaan.

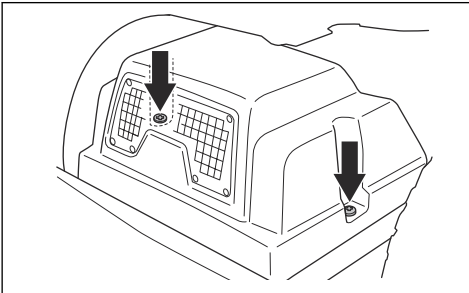

2. Varmista, että vaihteistoöljysäiliön öljytaso on säiliön merkittyjen kahden vaakasuoran viivan välissä.

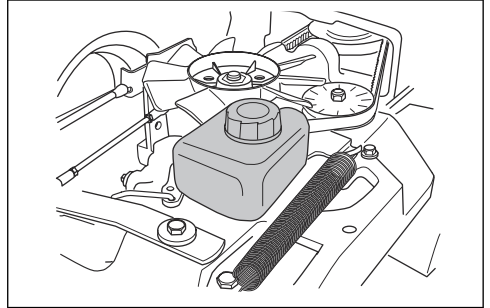

3. Lisää moottoriöljyä, jos öljytaso on alemman viivan alapuolella. Älä kuitenkaan ylitä ylemmää merkiviivaa.

Huomautus: Katso öljysuositus Rider 318- ja Rider 320 AWD -koneille kohdasta *Tekniset tiedot sivulla 122*. Rider 320 AWD -koneissa on käytettävä synteettistä öljyä.

Hihnankristimen voitelemine

Hihnankristin on voideltava säännöllisesti laadukkaalla molybdeenidisulfidirasvalla.

1. Irrota hihnansuojuksen kaksi kiinnitysruuvia ja nosta suojus pois paikaltaan.

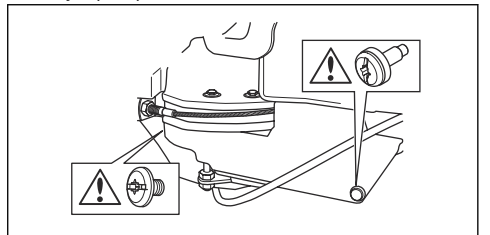

2. Voitele rasvapuristimella (1 nippa oikealla puolella alemman hihnapyörän alapuolella), kunnes rasvaa alkaa pursuta ulos.

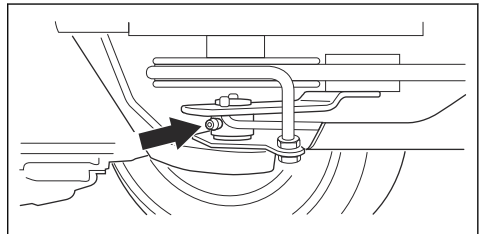

3. Kiinnitä hihnansuojus paikalleen ja kiristä ruuvit (2 kpl).

Vianmääritys

Vianmäärityskaavio

Jos et löydä ratkaisua ongelmaasi tästä käyttöohjeesta, ota yhteyttä Husqvarna-huoltoiliikkeeseen.

Vika	Syy
Käynnistysmoottori ei käynnistä moottoria.	Seisontajarru ei ole kytkettynä. Katso <i>Seisontajarrun kytkeminen ja vapauttaminen sivulla 107.</i>
	Leikkuulaitteen nostovipu on leikkuuasennossa. Katso <i>Turvapiiri sivulla 101.</i>
	Pääsulake on palanut. Katso <i>Pääsulakkeen vaihtaminen sivulla 113.</i>
	Virtalukko on viallinen.
	Kaapelin ja akun välinen liitos on huono. Katso <i>Akkuturvallisuus sivulla 102.</i>
	Akku on liian heikko. Katso <i>Akun lataaminen sivulla 113.</i>
Moottori ei käynnisty, kun käynnistysmoottori pyörittää moottoria.	Käynnistysmoottori on viallinen.
	Polttoainesäiliössä ei ole polttoainetta. Katso <i>Polttoaineen lisääminen sivulla 105.</i>
	Sytytystulppa on viallinen.
	Sytytyskaapeli on viallinen.
Moottori ei käy tasaisesti.	Kaasuttimessa tai polttoainejärjestelmässä on likaa.
	Sytytystulppa on viallinen.
	Kaasutin on säädetty virheellisesti.
	Ilmansuodatin on tukossa. Katso <i>Ilmansuodattimen puhdistaminen ja vaihtaminen sivulla 112.</i>
	Polttoainesäiliön ilmaventtiili on tukossa.
Moottori vaikuttaa täysin tehottomalta.	Kaasuttimessa tai polttoainejärjestelmässä on likaa.
	Kaasuvaikeri on säädetty virheellisesti.
	Ilmansuodatin on tukossa. Katso <i>Ilmansuodattimen puhdistaminen ja vaihtaminen sivulla 112.</i>
	Sytytystulppa on viallinen.
Vaihteistossa ei ole riittävästi tehoa.	Kaasuttimessa tai polttoainejärjestelmässä on likaa.
	Vaihteiston tuuletin on vaurioitunut.
	Vaihteistossa ei ole öljyä tai öljyä on liian vähän. Katso <i>Vaihteistoöljyn määrän tarkistaminen sivulla 118.</i>
Akku ei lataudu.	Akku on viallinen. Katso <i>Akkuturvallisuus sivulla 102.</i>
	Akun napojen kaapeliliitännät ovat huonot. Katso <i>Akkuturvallisuus sivulla 102.</i>

Vika	Syy
Kone tärisee.	Terät ovat löystyneet. Katso <i>Terien tarkistaminen sivulla 116</i> .
	Yksi tai useampi terä on epätasapainossa. Katso <i>Terien tarkistaminen sivulla 116</i> .
	Moottori on löystynyt.
Leikkuutuloks ei ole tyydyttävä.	Terät ovat tylsät. Katso <i>Terien tarkistaminen sivulla 116</i> .
	Ruoho on märkää tai pitkää. Katso <i>Hyvän leikkuutuloksen saavuttaminen sivulla 108</i> .
	Leikkuulaite on vinossa.
	Leikkuulaitteessa on ruohotukos. Katso <i>Laitteen puhdistaminen sivulla 110</i> .
	Oikean ja vasemman puolen rengaspaine on erilainen. Katso <i>Rengaspaine sivulla 114</i> .
	Konetta käytetään liian suurella nopeudella. Katso <i>Hyvän leikkuutuloksen saavuttaminen sivulla 108</i> .
	Moottorin käyntinopeus on liian hidas. Katso <i>Hyvän leikkuutuloksen saavuttaminen sivulla 108</i> .
	Vetohihna luistaa.

Kuljettaminen, säilyttäminen ja hävittäminen

Kuljettaminen

- Kone on painava ja voi aiheuttaa ruhjevammoja. Ole varovainen, kun lastaat sitä ajoneuvoon tai perävaunuun tai purat sitä ajoneuvosta tai perävaunusta.
- Käytä koneen kuljettamiseen hyväksyttyä perävaunua.
- Varmista, että tunnet paikalliset liikennesäädökset ennen koneen kuljettamista perävaunussa tai tieliikenteessä.

Koneen turvallinen kiinnittäminen perävaunuun kuljetusta varten



VAROITUS: Seisontajarru ei riitä koneen lukitsemiseen kuljetuksen ajaksi. Kiinnitä kone tiukasti perävaunuun.

Varusteet: 2 hyväksyttyä kuormaliinaa ja 4 rengaskiilaa.

1. Kytke seisontajarru.
2. Kiinnitä kuormaliinat rungon tai takavaunun ympärille.
3. Kiristä kuormaliinat perävaunun etu- ja takaosan suuntaisesti, jotta kone pysyy paikallaan.
4. Aseta rengaskiilat takapyörien eteen ja taakse.

Koneen hinaaminen

Koneessa on hydrostaattinen vaihteisto. Jotta vaihteisto ei vaurioidu, hinaa konetta vain lyhyitä matkoja ja pienellä nopeudella.

Vapauta vaihteisto hinaamisen ajaksi. Katso *Vetojärjestelmän kytkeminen ja vapauttaminen sivulla 106*.

Säilytys

Valmistele laite kauden jälkeistä varastointia sekä yli 30 päivän varastointia varten. Jos polttoaine on polttoainesäiliössä yli 30 päivän ajan, tahmeat hiukkaset saattavat aiheuttaa kaasuttimen tukkeutumisen. Tämä haittaa moottorin toimintaa.

Jotta tahmeat hiukkaset eivät aiheuttaisi ongelmia säilytyksen aikana, lisää polttoaineeseen stabilointiainetta. Jos käytät alkylaattibensiiniä, stabilointiainetta ei tarvita. Jos käytät tavallista bensiiniä, älä siirry käyttämään alkylaattibensiiniä. Tämä saattaa aiheuttaa herkempien kumiosien kovettumisen. Lisää stabilointiainetta joko suoraan polttoainesäiliöön tai polttoaineen varastointiin käytettävään säiliöön. Noudata aina valmistajan ilmoittamaa seossuhdetta. Käytä moottoria vähintään 10 minuutin ajan sen jälkeen, kun olet lisännyt stabilointiainetta, jotta aine ehtii virrata kaasuttimeen.



VAROITUS: Älä koskaan jätä konetta, jonka polttoainesäiliössä on polttoainetta, sisälle tai huonosti tuuletettuun tilaan. Polttoainehöyryjen joutuminen kosketuksiin avotulen, kipinöiden tai esimerkiksi lämpökattilan tai kuumavesivaraajan sytytysliekin tai kuivauskaapin kanssa.



VAROITUS: Poista ruoho, lehdet ja muut syttyvät materiaalit koneesta, jotta tulipalon vaara pienenee. Anna koneen jäähtyä ennen varastointia.

- Puhdista kone. Katso kohta *Laitteen puhdistaminen sivulla 110*. Korjaa maalivauriot, jotta kone ei ala ruostua.
- Tarkista, onko koneessa kuluneita tai vaurioituneita osia, ja kiristä löystyneet ruuvit ja mutterit.
- Irrota akku. Puhdista ja lataa akku, ja säilytä sitä viileässä paikassa.
- Vaihda moottoriöljy ja hävitä jäteöljy.
- Tyhjennä polttoainesäiliö. Käynnistä moottori ja anna sen käydä, kunnes kaasuttimessa ei ole enää polttoainetta.

Huomautus: Älä tyhjennä polttoainesäiliötä ja kaasutinta, jos stabilointiainetta on lisätty.

- Irrota tulpat ja kaada noin ruokalusikallinen moottoriöljyä kuhunkin sylinteriin. Levitä öljy pyöräyttämällä kampiakselia käsin ja aseta tulpat takaisin paikoilleen.
- Voitele kaikki voitelunipat, liitokset ja akselit.
- Säilytä konetta puhtaassa ja kuivassa paikassa suojapeitteellä peitettynä.
- Koneen varastoinnin ja kuljetuksen aikaiseen suojaamiseen sopivan suojapeitteen voi hankkia jälleenmyyjältä.

Hävittäminen

- Käytetty moottoriöljy, jäätymisenestoaine ja muut vastaavat tuotteet ovat vaarallisia, eikä niitä saa kaataa maahan tai luontoon. Hävitä käytetyt kemikaalit aina viemällä ne huoltoliikkeeseen tai asianmukaiseen keräyspisteeseen.
- Kun kone tulee elinkaarensa päähän, toimita se takaisin jälleenmyyjälle tai asianmukaiseen keräyspisteeseen.
- Ole varovainen käsitellessäsi öljyä, öljynsuodattimia, polttoainetta ja akkua niiden ympäristövaikutusten vuoksi. Noudata paikallisia kierrätysvaatimuksia ja säädöksiä.
- Älä hävitä akkua kotitalousjätteen mukana.
- Toimita akku Husqvarna-huoltoliikkeeseen tai vie se käytettyjen akkujen keräyspisteeseen.

Tekniset tiedot

Tekniset tiedot

	Rider 318	Rider 320 AWD
Mitat		
Pituus ilman leikkuulaitetta, mm	2 028	2 013
Leveys ilman leikkuulaitetta, mm	883	883
Korkeus, mm	1 165	1 165
Paino ilman leikkuulaitetta säiliöiden ollessa tyhjiä, kg	226	224
Akseliväli, mm	887	887
Raideväli edessä, mm	712	712
Raideväli takana, mm	627	627
Rengaskoko	16 × 6.50 × 8	16 × 6.50 × 8
Rengaspaine takana – edessä, kPa/bar/PSI	60 / 0,6 / 8,5	60 / 0,6 / 8,5
Enimmäiskaltevuus, astetta	10	10
Moottori		
Merkki/malli	Briggs & Stratton / M31 Endurance 4175	Briggs & Stratton / M31 Endurance 4195
Moottorin nimellisteho, kW ¹³	9,6	10,5
Iskutilavuus, cm ³	500	500
Moottorin enimmäiskierrosnopeus, r/min	2 900	2 900
Polttoaine, lyijytön, vähimmäisoktaaniluku	85	85
Säiliön tilavuus, litraa	12	12
Öljy	Luokka SF, SG, SH tai SJ SAE40, SAE30, SAE10W-30, SAE10W-40 tai SAE5W-20	Luokka SF, SG, SH tai SJ SAE40, SAE30, SAE10W-30, SAE10W-40 tai SAE5W-20
Öljytilavuus suodattimet mukaan lukien, litraa	1,4	1,4
Öljytilavuus ilman suodattimia, litraa	1,2	1,2
Käynnistysmoottori	Sähkökäynnistys 12 V	Sähkökäynnistys 12 V
Vaihteisto		
Tuotemerkki	Tuff Torq	Tuff Torq
Malli	K46H	K574A/KTM10LB
Öljy, luokka SF-CC	SAE 10W/40	SAE 10W/50, synteettinen
Sähköjärjestelmä		

¹³ Moottorin ilmoitettu nimellisteho on moottorimallia edustavan tyypillisen tuotantomoottorin keskimääräinen nettoteho (rpm) mitattuna SAE-standardin J1349/ISO1585 mukaisesti. Massatuotantomoottorit voivat poiketa tästä arvosta. Koneeseen asennetun moottorin todellinen lähtöteho riippuu käyttönopeudesta, ympäristön olosuhteista ja muista arvoista.

	Rider 318	Rider 320 AWD
Tyyppi	12 V, miinusmaadoitus	12 V, miinusmaadoitus
Akku	12 V, 24 Ah	12 V, 24 Ah
Sytytystulppa	EMS PLATINUM	EMS PLATINUM
Kärkiväli, mm/tuumaa	0,75 / 0,030	0,75 / 0,030
Melupäästöt¹⁴		
Äänitehotaso, mitattu dB(A)	98	98
Äänitehotaso, taattu dB(A)	99	99
Äänitasot¹⁵		
Äänenpainetaso käyttäjän korvan tasalla, dB(A)	84	84
Tärinätasot¹⁶		
Tärinätaso ohjauspyörässä, m/s ²	2,7	2,7
Tärinätaso istuimella, m/s ²	0,5	0,5
Leikkulaite		
Tyyppi	Combi 94	Combi 94
	Combi 103	Combi 103
	Combi 112	Combi 112

Leikkulaite	Combi 94	Combi 103	Combi 112
Leikkuleveys, mm	940	1 030	1 120
Leikkukorkeus, 10 asentoa, mm	25-75	25-75	25-75
Paino, kg	39	48	54
Terän pituus, mm	358	388	420
Terä			
Tuotenumero	579 65 25-10	504 18 82-10	504 18 81-10



VAROITUS: Jos käytät sellaista leikkulaitetta, jota ei ole hyväksytty käytettäväksi tämän koneen kanssa, leikkulaitteesta kovalla vauhdilla

sinkoutuvat esineet voivat aiheuttaa vakavia vammoja. Käytä vain tässä käyttöohjeessa määritellyjä leikkulaitetyyppejä.

¹⁴ Melupäästö ympäristöön äänentehona (L_{WA}) EY-direktiivin 2000/14/EY mukaisesti mitattuna.

¹⁵ Äänenpainetaso standardin EN ISO 5395 mukaan. Ilmoitetuilla tiedoilla äänenpainetasosta tyypillinen tilastollinen hajonta (vakiopoitkeama) on 1,2 dB (A).

¹⁶ Tärinätaso standardin EN ISO 5395 mukaan. Tärinätason ilmoitettujen tietojen tyypillinen tilastollinen hajonta (keskihajonta) on 0,2 m/s² (ohjauspyörä) ja 0,8 m/s² (istuimella).

Huolto

Huolto

Tarkastuta kone vuosittain valtuutetussa huoltoliikkeessä. Näin varmistat, että tuote pysyy turvallisena ja että se on huippukunnossa sesonkiaikana. Huollot ja kunnostukset kannattaa tehdä talvella.

Jos tilaat varaosia, kerro koneen ostovuosi, malli, tyyppi ja sarjanumero.

Käytä vain alkuperäisiä varaosia.

Takuu

Vaihteiston takuu

Koskee vain mallia Rider 320 AWD.

Vaihteiston takuu on voimassa vain, jos etu- ja takapyörien pyörimisnopeus tarkistetaan huoltokaavion mukaisesti. Jotta voimansiirtojärjestelmä ei vaurioidu, anna säädöt valtuutetun huoltoliikkeen tehtäväksi.

Oikeat arvot näkyvät korjaamokäsikirjan taulukossa.

EY-vaatimustenmukaisuusvakuutus

Husqvarna AB, SE-561 82 Huskvarna, Ruotsi, puh.:
+46-31-146500, vakuuttaa täten, että **Husqvarna Rider
318- ja Rider 320 AWD** -ajoruohtonleikkurit vuoden 2014
sarjanumeroista alkaen (vuosi on ilmoitettu selvästi
arvokilvessä ennen sarjanumeroa) on valmistettu
noudattaen seuraavaa NEUVOSTON DIREKTIIVIÄ:

- 17. toukokuuta 2006 annettu konedirektiivi
2006/42/EY
- 26. helmikuuta 2014 annettu direktiivi **2014/30/EU**
sähkömagneettisesta yhteensopivuudesta
- 8. toukokuuta 2000 annettu laitemeludirektiivi
2000/14/EY.

Katso melupäästöjä ja leikkuuleveyttä koskevat tiedot
luvusta Tekniset tiedot.

Seuraavia yhdenmukaistettuja standardeja on sovellettu:

EN ISO 12100-2, EN ISO 5395-1, EN ISO 5395-3

Yllä luetellut standardit ovat standardien uusimmat
julkaistut versiot, mikäli muuta ei ole ilmoitettu.

Ilmoitettu tarkastuslaitos: **0404, SMP Svensk
Maskinprovning AB, Box 7035, SE-750 07 Uppsala** on
julkaissut raportteja vaatimustenmukaisuuden
arvioinnista 8. toukokuuta 2000 ulkona käytettävien
laitteiden melupäästöistä ympäristöön annetun
neuvoston direktiivin 2000/14/EY liitteen VI mukaisesti.

Sertifikaattien numerot ovat: 01/901/145, 01/901/146

Huskvarna, 2017-09-30



Claes Losdal, kehityspäällikkö/puutarhatuotteet
(Husqvarna AB:n valtuutettu ja teknisestä
dokumentaatiosta vastaava edustaja)



www.husqvarna.com

Bruksanvisning i original
Originale instruktioner
Originale instruksjoner
Alkuperäiset ohjeet

1159087-10



2017-10-12