



Husqvarna®



520iRX

DE Bedienungsanweisung
FR Manuel d'utilisation
NL Gebruiksaanwijzing

2-38
39-74
75-109

Inhalt

Einleitung.....	2	Fehlersuche.....	33
Sicherheit.....	4	Transport, Lagerung und Entsorgung.....	35
Montage.....	24	Technische Daten.....	35
Betrieb.....	26	Zubehör.....	37
Wartung.....	31	EG-Konformitätserklärung.....	38

Einleitung

Produktbeschreibung

Husqvarna 520iRX ist ein akkubetriebener Rasentrimmer mit einem Elektromotor.

Wir arbeiten laufend daran, Ihre Sicherheit und die Effektivität während des Betriebs zu verbessern. Ihr Servicehändler steht Ihnen gern für weitere Informationen zur Verfügung.

Bewüchse verwendet werden. Verwenden Sie das Gerät nicht für andere Zwecke als Grastrimmen und Grasfreischneiden. Verwenden Sie zum Schneiden von Gras eine Grasklinge oder einen Trimmerkopf.

Hinweis: Nationale oder regionale Bestimmungen regeln ggf. die Verwendung. Die festgelegten Bestimmungen erfüllen.

Verwendungszweck

Das Gerät kann mit einer Grasklinge oder einem Trimmerkopf zum Schneiden unterschiedlicher

Produktübersicht

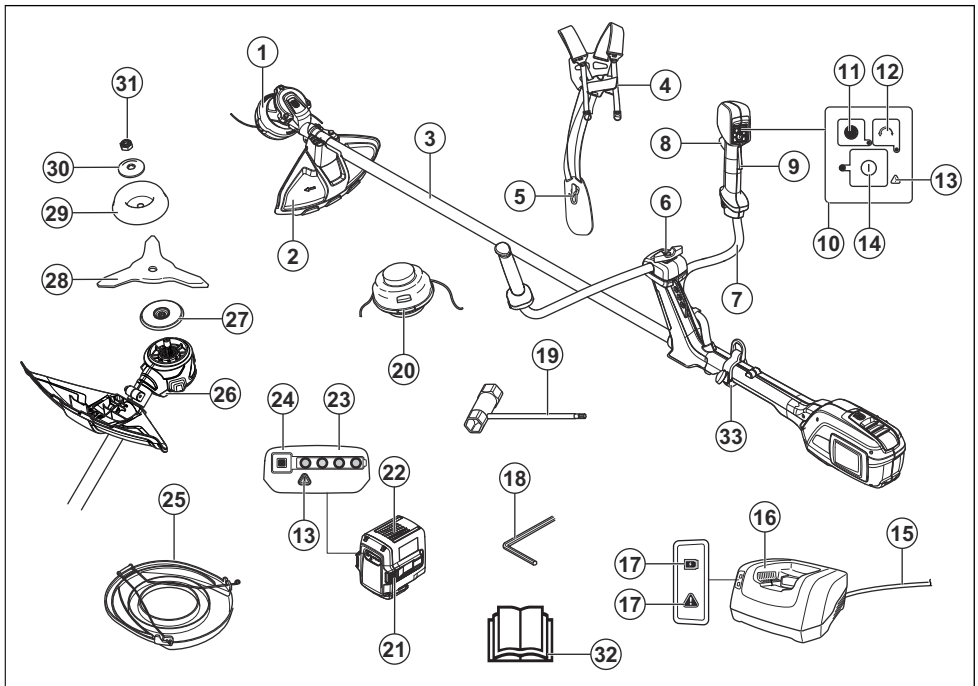

1. Trimmerkopf
2. Schutz für die Schneidausrüstung
3. Führungsrohr
4. Tragegurt-Schnellverschluss
5. Hüftpolstertragegurt
6. Handgriffeinstellung
7. Lenker
8. Gashebel
9. Gashebelsperre
10. Tastatur
11. SavE-Taste (Energiespartaste)
12. Taste Drehrichtung
13. Warnanzeige (Fehler-LED)
14. Start- und Stoptaste
15. Seil
16. Akkuladegerät
17. Betriebs- und Warnanzeige (Fehler-LED)
18. Inbusschlüssel 4 mm
19. Steckschlüssel
20. Trimmerkopf
21. Akkuentriegelungstaste
22. Akku
23. Akkuladestatus
24. Akkuanzeigetaste
25. Transportschutz
26. Bohrung für Sperrstift, Inbusschlüssel 4 mm
27. Mitnehmer
28. Klinge
29. Stützkappe
30. Stützflansch
31. Kontermutter
32. Bedienungsanleitung
33. Schleifenhalterung

Symbole auf dem Gerät



WARNUNG! Dieses Gerät kann gefährlich sein! Bei nachlässiger oder nicht ordnungsgemäßer Bedienung kann es zu schweren Verletzungen des Benutzers oder anderer Personen kommen. Es ist sehr wichtig, dass Sie den Inhalt dieser Bedienungsanleitung lesen und verstehen. Lesen Sie die Bedienungsanleitung sorgfältig durch und machen Sie sich mit dem Inhalt vertraut, bevor das Gerät benutzt wird.



Tragen Sie einen zugelassenen Augenschutz.



Maximale Drehzahl der Abtriebswelle.



Dieses Gerät entspricht den geltenden CE-Richtlinien.



Halten Sie während des Betriebs des Geräts einen Mindestabstand von 15 m zu Personen oder Tieren ein.



Tragen Sie zugelassene Schutzhandschuhe.



Tragen Sie robuste und rutschfeste Schuhe.



Falls die Schneidausrüstung auf einen Gegenstand trifft, der nicht sofort geschnitten wird, besteht die Gefahr von Klingestoß. Das Gerät kann Körperteile abtrennen. Halten Sie während des Betriebs des Geräts einen Mindestabstand von 15 m zu Personen oder Tieren ein.



Symbole auf dem Gerät oder seiner Verpackung weisen darauf hin, dass dieses Gerät nicht über den Hausmüll entsorgt werden darf. Vielmehr muss es in einer geeigneten Recycling-Einrichtung entsorgt werden.



Das Gerät kann Objekte umherschleudern und Augenverletzungen verursachen.



Verwenden Sie einen flexiblen Schneidfaden als Trimmerfaden. Verwenden Sie keine Schneidwerkzeuge aus Metall.



Die Pfeile zeigen die Begrenzungen für die Position des Griffs.

IPX4 Spritzwassergeschützt.



Gleichstrom



Umweltbelastende Geräuschemissionen gemäß der entsprechenden Richtlinie der Europäischen Gemeinschaft. Die Emission des Geräts ist im Abschnitt „Technische Daten“ und auf dem Geräteschild angegeben.

yyyywwxxxx

Das Typenschild zeigt die Seriennummer. **yyyy** ist das Produktionsjahr, **ww** die Produktionswoche und **xxxx** die fortlaufende Nummer.



Doppelt isoliert

Symbole auf dem Akku und/oder auf dem Ladegerät

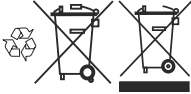

Recyceln Sie dieses Gerät an einer Recyclingstation für elektrische und elektronische Geräte. (nur für Europa)



Störungsfreier Transformator.



Das Akkuladegerät darf nur in geschlossenen Räumen benutzt und aufbewahrt werden.

Produkthaftung

Im Sinne der Produkthaftungsgesetze übernehmen wir keine Haftung für Schäden, die unser Gerät verursacht, wenn...

- das Gerät nicht ordnungsgemäß repariert wurde.
- das Gerät mit Teilen repariert wurde, die nicht vom Hersteller stammen oder vom Hersteller zugelassen sind.
- ein Zubehörteil mit dem Gerät verwendet wird, das nicht vom Hersteller stammt oder vom Hersteller zugelassen ist.
- das Gerät nicht bei einem autorisierten Service Center oder von einem zugelassenen Fachmann repariert wurde.

Sicherheit

Sicherheitsdefinitionen

Warnungen, Vorsichtsmaßnahmen und Hinweise werden verwendet, um auf besonders wichtige Teile der Bedienungsanleitung hinzuweisen.



WARNUNG: Wird verwendet, wenn bei Nichtbeachtung der Anweisungen in diesem Handbuch die Gefahr von Verletzung oder Tod des Bedieners oder anderer Personen besteht.



ACHTUNG: Wird verwendet, wenn bei Nichtbeachtung der Anweisungen in diesem Handbuch die Gefahr von Schäden am Gerät, an anderen Materialien oder in der Umgebung besteht.

Hinweis: Für weitere Informationen, die in bestimmten Situationen nötig sind.

Allgemeine Sicherheitshinweise für Elektrowerkzeuge



WARNUNG: Lesen Sie sämtliche Sicherheitshinweise und Anweisungen durch. Wenn Sie die Warn- und Sicherheitshinweise nicht befolgen, kann dies zu Elektroschock, Brand und/oder schweren Verletzungen führen.

Hinweis: Bewahren Sie alle Warnhinweise und Anweisungen für spätere Referenzzwecke auf. Der Begriff „Elektrowerkzeug“ in den Warnhinweisen bezieht sich auf ein Elektrowerkzeug mit Netzbetrieb (über ein Kabel) oder mit Akkubetrieb (kabellos).

Kontrolle vor dem Start

- Entnehmen Sie stets den Akku, um den versehentlichen Start des Geräts zu verhindern. Entfernen Sie stets den Akku, bevor Sie das Gerät warten.
- Vor Gebrauch des Geräts und nach jedem Zusammenstoß muss das Gerät auf

Anzeichen von Verschleiß oder Schäden überprüft und ggf. repariert werden.

- Inspizieren Sie den Arbeitsbereich. Alle losen Gegenstände entfernen, z. B. Steine, Glasscherben, Nägel, Drähte, Schnüre, usw., die weggeschleudert werden oder sich in der Schneidausrüstung oder Schutzausrüstung verfangen können.
- Prüfen Sie den Motor auf Verschmutzungen und Risse. Entfernen Sie Gras und Blätter mit Hilfe einer Bürste aus dem Motor. Tragen Sie Handschuhe dann, wenn dies notwendig ist.
- Prüfen Sie, ob der Trimmerkopf fest am Trimmer angebracht ist.
- Kontrollieren Sie, ob das Gerät in einwandfreiem Arbeitzustand ist. Kontrollieren Sie, ob alle Muttern und Schrauben angezogen sind.
- Kontrollieren Sie Trimmerkopf und Trimmerschutz auf Schäden und Risse. Wenn Trimmerkopf oder Trimmerschutz Risse haben oder Schlägen ausgesetzt

gewesen sind, müssen sie ausgetauscht werden.

Verwenden Sie Immer den empfohlenen Schutz für die jeweilige Schneidausrüstung. Siehe Kapitel Technische Daten.

- Der Bediener des Geräts hat darauf zu achten, dass während der Arbeit keine Menschen oder Tiere näher als 15 m an herankommen. Wenn mehrere Bediener am gleichen Einsatzort tätig sind, muss der Sicherheitsabstand mindestens 15 Meter betragen.
- Führen Sie vor dem Gebrauch des Geräts eine Gesamtüberprüfung durch. Siehe Wartungsplan.
- Nationale oder regionale Bestimmungen regeln ggf. die Verwendung. Die festgelegten Bestimmungen erfüllen.

Persönliche Sicherheit

- Wird das Gerät ausgeschaltet, läuft das Schneidwerkzeug noch etwas nach.
- Das Gerät ist nur für Trimmarbeiten bestimmt.

- Lassen Sie keine Passanten näher kommen.
- **Bleiben Sie aufmerksam, achten Sie auf das, was Sie tun, und setzen Sie gesunden Menschenverstand ein, wenn Sie mit Elektrowerkzeugen arbeiten. Benutzen Sie keine Elektrowerkzeuge, wenn Sie müde sind oder unter Einfluss von Drogen, Alkohol oder Medikamenten stehen.** Bei der Arbeit mit Elektrowerkzeugen können bereits kurze Phasen der Unaufmerksamkeit zu schweren Verletzungen führen.
- Der Gebrauch des Geräts durch Personen (einschließlich Kindern), die über eingeschränkte körperliche, sensorische oder geistige Fähigkeiten verfügen oder denen es an der erforderlichen Erfahrung und Kenntnissen mangelt, ist untersagt, sofern sie nicht von einer für ihre Sicherheit verantwortlichen Person bei der Arbeit überwacht und im Gebrauch des Geräts zuvor geschult wurden. Kinder nicht

- mit dem Gerät spielen lassen. Das Gerät ist kein Spielzeug!
- Kinder oder nicht im Gebrauch des Geräts und/ oder des Akkus geschulte Personen dürfen das Gerät bzw. den Akku weder bedienen noch warten. Unter Umständen gelten gesetzlich vorgeschriebene Altersbeschränkungen.
 - Lagern Sie die Ausrüstung in einem verschließbaren Raum, sodass sie für Kinder und Unbefugte unzugänglich ist.
 - Halten Sie Hände und Füße stets vom Schnittbereich fern. Dies gilt insbesondere während des Motorstarts.
 - **Kleiden Sie sich richtig. Tragen Sie keine lose Kleidung und keinen Schmuck. Halten Sie Haar, Kleidung und Handschuhe von beweglichen Teilen fern.** Lose Kleidung, Schmuck oder langes Haar kann von beweglichen Teilen erfasst werden.
 - Tragen Sie persönliche Schutzausrüstung. Siehe Anweisungen unter der Überschrift „Persönliche Schutzausrüstung“.
 - Verwenden Sie immer eine Gesichts- oder Staubmaske, wenn die Arbeitsumgebung staubig ist.
 - Schalten Sie das Gerät für den Transport ab. Für die Übergabe des Geräts an eine andere Person muss der Akku entnommen werden.
 - Denken Sie stets daran, dass Sie als Bediener für eventuell dadurch entstehende Sach- und Personenschäden verantwortlich sind.
 - Verwenden Sie für die Lagerung und den Transport immer einen Transportschutz.
- Verwendung und Pflege von Elektrowerkzeugen**
- Dieses Gerät darf nur mit der Schneidausrüstung verwendet werden, die im Kapitel „Technische Daten“ empfohlen wird.
 - Arbeiten Sie niemals mit einem Gerät, das ohne Zustimmung des Herstellers modifiziert wurde und nicht mehr mit der Originalausführung übereinstimmt. Das Gerät darf niemals in der Nähe explosiver oder

- feuergefährlicher Materialien verwendet werden.
- Arbeiten Sie niemals mit einem defekten Gerät. Die Kontroll-, Wartungs- und Serviceanweisungen in dieser Bedienungsanweisung sind genau zu befolgen. Gewisse Wartungs- und Servicemaßnahmen sind von geschulten, qualifizierten Fachleuten auszuführen. Siehe Anweisungen unter dem Titel **Wartung**.
 - Nur Original-Ersatzteile verwenden.
 - Es ist sicherzustellen, dass die Lüftungsöffnungen stets frei von Schmutz sind.
 - Halten Sie die Griffe trocken, sauber und frei von Öl und Fett.
 - Vor dem Start müssen sämtliche Abdeckungen, Schutzvorrichtungen und Griffe angebracht sein.
 - Betreiben Sie das Gerät nur bei Tageslicht oder guter Beleuchtung.
 - Sorgen Sie für einen festen Stand. Achten Sie jederzeit darauf, sicher zu stehen und das Gleichgewicht zu bewahren.
 - Gerät nicht überbeanspruchen. Es wird seine seine Arbeit bei bestimmungsgemäßem Einsatz besser und mit weniger Verletzungsrisiken erledigen.
 - Das Arbeiten bei schlechtem Wetter ist nicht nur ermüdend, sondern birgt auch zusätzliche Risiken. Es wird nicht empfohlen, das Gerät bei sehr schlechtem Wetter zu verwenden, z. B. bei dichtem Nebel, starkem Regen, starkem Wind, großer Kälte, Gewittergefahr.
 - Wenn das Gerät anfängt, ungewöhnlich zu vibrieren, halten Sie es an und entfernen Sie den Akku.
 - Vermeiden Sie unbeabsichtigtes Starten – tragen Sie das Gerät nicht mit dem Finger am Schalter.
 - Lagern Sie inaktive Geräte in Innenräumen – Geräte, die nicht benutzt werden, sollten in Innenräumen gelagert werden.
 - Gehen Sie, rennen Sie nicht.

Arbeiten Sie stets mit gesundem Menschenverstand!

Es ist unmöglich, hier alle denkbaren Situationen zu beschreiben. Stets vorsichtig vorgehen und mit gesundem Menschenverstand arbeiten. Vermeiden Sie Situationen, denen Sie sich nicht gewachsen fühlen. Wenn Sie sich nach dem Lesen dieser Anweisungen immer noch unsicher fühlen, wie Sie vorgehen sollen, bitten Sie einen Fachmann um Rat, bevor Sie fortfahren.



WARNUNG: Erlauben Sie niemals Kindern, das Gerät zu benutzen oder sich in seiner Nähe aufzuhalten. Da das Gerät leicht zu starten ist, könnten auch Kinder bei unzureichender Aufsicht in der Lage sein, das Gerät zu starten. Dies kann zu schweren Verletzungen führen. Daher stets den Akku entfernen, wenn das Gerät unbeaufsichtigt ist.

Allgemeine Sicherheitshinweise



WARNUNG: Lesen Sie die folgenden Warnhinweise, bevor Sie das Gerät benutzen.

- Entnehmen Sie den Akku, um den versehentlichen Start des Geräts zu verhindern.
- Dieses Gerät ist ein sehr gefährliches Werkzeug, wenn Sie nicht aufpassen oder das Gerät unsachgemäß verwenden. Dieses Gerät kann schwere Verletzungen des Bedieners oder anderer Personen verursachen.
- Verwenden Sie das Gerät nicht, wenn es nicht mehr der ursprünglichen Spezifikation entspricht. Ändern Sie kein Teil des Geräts ohne Genehmigung des Herstellers. Verwenden Sie nur Teile, die vom Hersteller genehmigt wurden. Eine falsche Wartung kann zu schweren bis tödlichen Verletzungen führen.
- Überprüfen Sie das Gerät vor dem Gebrauch. Siehe *Sicherheitsvorrichtungen am Gerät auf Seite 18* und *Wartung auf Seite 31*.

Verwenden Sie das Gerät nicht, wenn es defekt ist.

Führen Sie die in dieser Bedienungsanweisung beschriebenen Kontroll-, Wartungs- und Serviceanweisungen durch.

- Lassen Sie keine Kinder mit dem Gerät spielen. Das Gerät ist kein Spielzeug! Kinder oder nicht im Gebrauch des Geräts und/oder des Akkus geschulte Personen dürfen das Gerät bzw. den Akku weder bedienen noch warten. Unter Umständen gelten gesetzlich vorgeschriebene Altersbeschränkungen.
- Bewahren Sie das Gerät in einem verschlossenen Bereich auf, um einen unerlaubten Zugriff durch Kinder oder andere Personen zu verhindern.
- Das Gerät für Kinder unzugänglich aufbewahren.
- Unter keinen Umständen darf die ursprüngliche Konstruktion des Gerätes ohne Genehmigung des Herstellers geändert werden. Verwenden Sie stets Originalzubehör. Unzulässige Änderungen und/oder unzulässiges Zubehör können

zu schweren oder sogar tödlichen Verletzungen des Bedieners und anderer Personen führen.

Hinweis: Nationale oder regionale Gesetze regeln ggf. die Verwendung. Halten Sie die festgelegten Bestimmungen ein.

Sicherheitshinweise für die Montage Montieren von Klingen und Trimmerköpfen



WARNUNG: Bei der Montage der Schneidausrüstung ist es äußerst wichtig, dass die Führung des Mitnehmers/ Stützflansches korrekt im Zentrumloch der Schneidausrüstung sitzt. Eine falsch montierte Schneidausrüstung kann schwere oder gar tödliche Verletzungen verursachen.

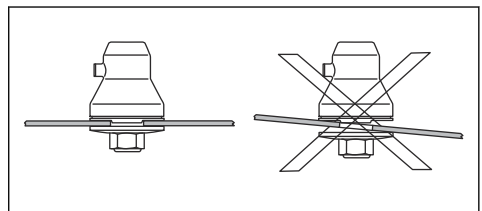



WARNUNG: Unter keinen Umständen darf eine Schneidausrüstung ohne einen zugelassenen Schutz betrieben werden. Siehe Kapitel Technische Daten. Wenn ein falscher oder defekter Schutz montiert wird, können dadurch schwere Verletzungen verursacht werden.

Sicherheitshinweise für den Betrieb



WARNUNG: Lesen Sie die folgenden Warnhinweise, bevor Sie das Gerät benutzen.

- Wenn Sie in eine Situation kommen, die Sie in Bezug auf die weitere Anwendung des Geräts verunsichert, lassen Sie sich von einem Experten beraten. Wenden Sie sich an Ihren Fachhändler oder Ihre Servicewerkstatt. Vermeiden Sie, Arbeiten auszuführen, denen Sie sich nicht gewachsen fühlen.
- Verwenden Sie niemals das Gerät, wenn Sie müde sind, Alkohol getrunken oder Medikamente eingenommen haben, die Ihre Sehkraft, Ihr Urteilsvermögen oder Ihre Körperkontrolle beeinträchtigen können.
- Eine falsche Schneidausrüstung kann die Unfallgefahr erhöhen.
- Erlauben Sie Kindern niemals, das Gerät zu benutzen oder sich in seiner Nähe aufzuhalten. Da das Gerät leicht zu starten ist, könnten auch Kinder bei unzureichender Aufsicht in der Lage sein, es zu starten. Dies kann zu schweren Verletzungen führen. Trennen Sie deshalb stets den Akku ab, wenn das Gerät unbeaufsichtigt ist.
- Stellen Sie sicher, dass während der Verwendung Menschen und Tiere einen Abstand von mindestens 15 Metern einhalten. Wenn mehrere Anwender am gleichen Einsatzort tätig sind, muss der Sicherheitsabstand mindestens 15 Meter betragen. Andernfalls kann es zu schweren Verletzungen kommen. Stellen Sie das Gerät sofort ab, wenn sich Personen oder Tiere nähern.

Drehen Sie sich niemals mit dem Gerät abrupt um, ohne vorher sicherzustellen, dass sich hinter Ihnen niemand innerhalb der Sicherheitszone befindet.

- Stellen Sie sicher, dass weder Menschen noch Tiere oder andere Dinge die Kontrolle des Geräts beeinflussen oder mit der Schneidausrüstung oder umherfliegenden Gegenständen in Berührung kommen. Sie dürfen das Gerät niemals benutzen, wenn im Falle eines Unfalls nicht die Möglichkeit besteht, Hilfe herbeizurufen.
- Kontrollieren Sie immer den Arbeitsbereich. Alle losen Gegenstände entfernen, z. B. Steine, Glasscherben, Nägel, Drähte, Schnüre, usw., die weggeschleudert werden oder sich in der Schneidausrüstung verfangen können.
- Vergewissern Sie sich, dass Sie sicher gehen und stehen können. Achten Sie auf evtl. Hindernisse (Wurzeln, Steine, Äste, Löcher, Gräben usw.), wenn Sie unvermittelt Ihren Standort wechseln. Beim

Arbeiten auf abschüssigem Boden müssen Sie immer sehr vorsichtig sein.

- Nehmen Sie stets eine sichere Arbeitsstellung mit festem Stand ein. Sorgen Sie für einen festen Stand.
- Stellen Sie das Gerät beim Weitergehen ab.
- Legen Sie das Gerät nur dann ab, wenn Sie es ausgeschaltet und den Akku entfernt haben. Lassen Sie das Gerät nicht unbeaufsichtigt, wenn es eingeschaltet ist.
- Entfernen Sie den Akku, bevor Sie das Gerät an eine andere Person weitergeben.
- Stellen Sie sicher, dass keine Kleidung und kein Körperteil mit der Schneidausrüstung in Kontakt kommt, wenn das Gerät aktiviert ist. Halten Sie das Gerät stets unterhalb der Taille.
- Wenn während der Arbeit mit dem Gerät irgendetwas in der Schneidausrüstung hängen bleibt, halten Sie das Gerät an, und schalten Sie es aus. Stellen Sie sicher, dass die Schneidausrüstung vollständig stoppt. Entfernen

- Sie den Akku, bevor Sie das Gerät und/oder die Schneid-ausrüstung reinigen, überprüfen oder reparieren. Das Gerätegehäuse kann sehr heiß werden. Verbrennungsgefahr! Bei Arbeiten an der Schneid-ausrüstung sind Handschuhe zu verwenden.
- Halten Sie Hände und Füße nach Abschalten von der Schneid-ausrüstung fern, bis diese vollständig stillsteht.
 - Achten Sie auf Aststückchen, die beim Schneiden weggeschleudert werden können. Schneiden Sie nicht zu dicht am Boden, wo Steine und andere Gegenstände weggeschleudert werden können.
 - Achten Sie auf hochgeschleuderte Gegenstände. Tragen Sie immer einen zugelassenen Augenschutz. Beugen Sie sich niemals über den Schutz der Schneid-ausrüstung. Hochgeschleuderte Steine, Unrat usw. können die Augen treffen und Blindheit oder schwere Verletzungen verursachen.
 - Achten Sie immer genau auf Warnsignale oder Rufe, wenn Sie den Gehörschutz tragen. Nehmen Sie den Gehörschutz immer ab, sobald das Gerät abgestellt ist.
 - Arbeiten Sie niemals stehend auf einer Leiter oder einem Hocker oder in einer anderen, nicht ausreichend gesicherten erhöhten Position.
 - Ziehen Sie bei unerwünschten Vibrationen einen neuen Faden bis zur richtigen Länge aus, um die Vibrationen zu stoppen.
 - Eine übermäßige Belastung durch Vibrationen kann bei Personen mit Durchblutungsstörungen zu Kreislautschäden oder Nervenschäden führen. Sprechen Sie mit Ihrem Arzt, wenn Sie nach übermäßiger Belastung durch Vibrationen irgendwelche Beschwerden haben. Beispiele für solche Symptome sind: Einschlafen von Körperteilen, Geföhlungsverlust, Jucken, Stechen, Schmerzen, Verlust oder Beeinträchtigung der normalen Körperkraft, Veränderungen der Hautfarbe

oder der Haut. Diese Beschwerden treten normalerweise in den Fingern, Händen und Handgelenken auf.

- Halten Sie die Motorsäge stets mit beiden Händen. Halten Sie das Gerät auf der rechten Seite des Körpers.
- Sie dürfen das geschnittene Material nicht selbst entfernen oder von anderen Personen entfernen lassen, wenn das Gerät noch eingeschaltet ist oder die Schneidausrüstung sich dreht, weil dies zu schweren Verletzungen führen kann.
- Schalten Sie das Gerät immer ab, entfernen Sie den Akku, und stellen Sie sicher, dass sich die Schneidausrüstung nicht dreht, bevor Sie das Material entfernen, das sich um die Klingensichel gewickelt oder zwischen dem Schutz und der Schneidausrüstung verfangen hat.
- Dieses Gerät erzeugt beim Betrieb ein elektromagnetisches Feld. Dieses Feld kann sich unter bestimmten Bedingungen auf die Funktionsweise aktiver oder passiver medizinischer

Implantate auswirken. Um die Gefahr von schweren oder tödlichen Verletzungen auszuschließen, sollten Personen mit einem medizinischen Implantat vor der Nutzung dieses Gerätes ihren Arzt und den Hersteller des Implantats konsultieren.

- Lassen Sie den Gashebel nach jedem Arbeitsgang los, um Akkuleistung zu sparen.
- Gerät nicht überbeanspruchen. Es wird seine Arbeit bei bestimmungsgemäßem Einsatz besser und mit weniger Verletzungsrisiken erledigen.
- Wenn ein Fremdkörper getroffen wird oder Vibrationen auftreten, müssen Sie das Gerät abstellen. Nehmen Sie den Akku aus dem Gerät und prüfen Sie das Gerät auf Schäden.
- Geräte mit Grasklingen können heftig zur Seite geschleudert werden, wenn die Klinge auf einen festen Gegenstand trifft. Dies wird als Klingensstoß bezeichnet. Bei einem Klingensstoß kann so viel Energie freigesetzt werden, dass das Gerät und

bzw. oder Benutzer weggeschleudert werden und die Kontrolle über das Gerät verloren geht. Ein Klingenstoß kann auftreten, wenn das Gerät Stümpfe rodet, durch Kollisionen zum Stillstand kommt oder sich verhakt. Ein Klingenstoß tritt mit höherer

Wahrscheinlichkeit in Bereichen auf, in denen das geschnittene Material nur schwer zu sehen ist.

Vermeiden Sie es, mit dem 12-Uhr- und 3-Uhr-Bereich der Klinge zu schneiden.

Aufgrund der Rotationsgeschwindigkeit der Klinge kann ein Rückschlag gerade in diesem Ansatzbereich eintreffen, wenn die Klinge an dicke Stämme angesetzt wird.

- Verwenden Sie Grasklingen oder Grasmesser nicht auf holzigem Stängel.
- Verwenden Sie bei Arbeiten mit einer Motorsense wenn möglich immer den Tragegurt. Andernfalls können Sie die Motorsense nicht sicher steuern und so sich selbst oder anderen Verletzungen zufügen. Benutzen Sie

niemals einen Tragegurt mit defektem Schnellverschluss.

Persönliche Schutzausrüstung



WARNUNG: Lesen Sie die folgenden Warnhinweise, bevor Sie das Gerät benutzen.

- Verwenden Sie stets die vorgeschriebene persönliche Schutzausrüstung bei der Benutzung des Geräts. Die persönliche Schutzausrüstung kann Verletzungen nicht vollständig vermeiden, vermindert aber den Umfang der Verletzungen und Schäden bei einem Unfall. Lassen Sie sich von Ihrem Händler bei der Auswahl der richtigen Ausrüstung unterstützen.
- Tragen Sie einen Schutzhelm in Bereichen, in denen Gefahr durch herabfallende Gegenstände bestehen kann.

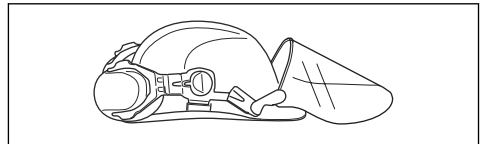

- Eine längerfristige Beschallung mit Lärm kann zu Gehörschäden führen.

Grundsätzlich sind akkubetriebene Geräte relativ leise. Durch die Kombination aus Geräuschpegel und langer Nutzungsdauer kann es jedoch zu Gehörschäden kommen. empfiehlt das Tragen eines Gehörschutzes, wenn das Gerät an einem Tag länger durchgehend benutzt wird. Ständige und regelmäßige Benutzer sollten ihr Gehör regelmäßig untersuchen lassen.

USA bzw. EN 166 für EU-Länder erfüllen.

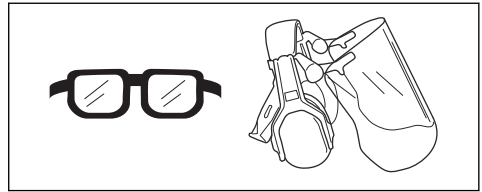

- Tragen Sie bei Bedarf Schutzhandschuhe, beispielsweise bei der Montage, der Untersuchung oder der Reinigung der Schneid-ausrüstung.

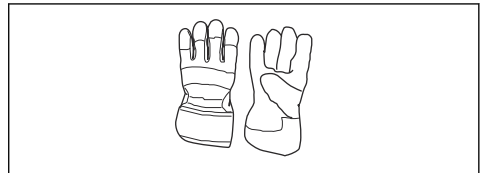

- Verwenden Sie rutschfeste und stabile Stiefel.



- Tragen Sie Kleidung aus reißfestem Material. Tragen Sie stets eng anliegende Kleidung, lange Hosen aus schwerem Stoff und lange Ärmel. Tragen Sie keine weite Kleidung, die sich leicht an Ästen und Zweigen verfangen könnte. Vermeiden Sie das

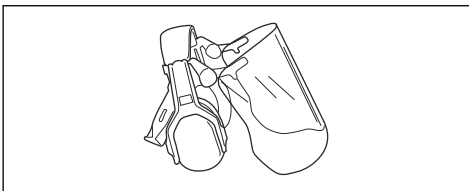

WARNUNG: Ein Gehörschutz schränkt die Wahrnehmung von Geräuschen und Warnsignalen ein.

- Tragen Sie einen zugelassenen Augenschutz. Bei der Benutzung eines Visiers ist auch eine zugelassene Schutzbrille zu tragen. Zugelassene Schutzbrillen sind in diesem Falle diejenigen, die die Normen ANSI Z87.1 für die

Tragen von Schmuck, kurzen Hosen und Sandalen. Gehen Sie nicht barfuß. Binden Sie Ihre Haare sicherheitshalber zusammen, sodass sie nicht über Ihre Schulter fallen.

- Halten Sie eine Erste-Hilfe-Ausrüstung und einen Feuerlöscher griffbereit.

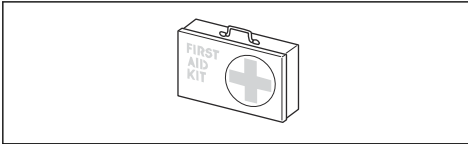

Schneidausrüstung



WARNUNG: Entfernen Sie den Akku, und stellen Sie sicher, dass die Schneidausrüstung vollständig anhält, bevor Sie an einem Teil der Schneidausrüstung arbeiten.



WARNUNG: Verwenden Sie die richtige Schneidausrüstung. Verwenden Sie die Schneidausrüstung immer nur mit dem von uns empfohlenen Schutz, siehe *Zubehör auf Seite 37*. Stellen Sie sicher, dass die Schneidausrüstung

korrekt geschärft ist. Eine Schneidausrüstung, die nicht korrekt geschärft ist, erhöht das Risiko des Klingenstoßes.



WARNUNG: Eine falsch geschärfte oder beschädigte Klinge erhöht die Unfallgefahr. Halten Sie die Schneidzähne der Klinge stets korrekt und gut geschärft! Befolgen Sie die Anweisungen und verwenden Sie die empfohlene Schärfflehre.



ACHTUNG: Eine falsch geschränkte Sägeklinge erhöht das Risiko für das Festfahren und für Rückschläge. Dies kann zu einer Beschädigung der Klinge führen. Behalten Sie die korrekte Einstellung der Sägeklinge bei. Befolgen Sie die Anweisungen und verwenden Sie das empfohlene Schränkwerkzeug.

Tragen Sie Schutzhandschuhe, wenn Sie die Schneidausrüstung bedienen.

- Verwenden Sie die Sägeklinge, um faserige Holzarten zu schneiden.
- Verwenden Sie zum Schneiden von dichtem Gras eine Grasklinge.
- Verwenden Sie zum Trimmen von Rasen den Trimmerkopf.
- Kontrollieren Sie die Schneidausrüstung auf Beschädigung und Risse. Ersetzen Sie die Schneidausrüstung, wenn sie beschädigt ist.

Trimmerkopf

- Verwenden Sie immer den richtigen Trimmerkopf und die richtige Schneidausrüstung, siehe *Zubehör auf Seite 37*. Verwenden Sie auch den Trimmerfaden, den wir empfehlen, siehe den Montage-Abschnitt am Ende des Handbuchs.
- Achten Sie darauf, dass das Messer am Trimmerschutz intakt ist.
- Achten Sie darauf, dass der Trimmerfaden fest und gleichmäßig auf die Rolle gewickelt wird, um gefährliche Vibrationen des Geräts zu vermeiden. Verschiedene Kabellängen können zu unnötigen Vibrationen führen. Rollen Sie den Trimmerkopf ab, bis die richtige Fadenlänge erreicht ist.

Die Lebensdauer des Fadens lässt sich verlängern, indem man ihn vor der Montage ein paar Tage lang in Wasser legt. Dadurch wird der Faden robuster.

Sicherheitsvorrichtungen am Gerät



WARNUNG: Lesen Sie die folgenden

Warnhinweise, bevor Sie das Gerät benutzen.

- In diesem Abschnitt werden einzelnen Teile der Sicherheitsausrüstung des Gerätes beschrieben, welche Funktion sie haben und wie ihre Kontrolle und Wartung ausgeführt werden sollen, um sicherzustellen, dass sie funktionsfähig sind. Die Einbaulage dieser Komponenten ist unter der Überschrift *Produktübersicht auf Seite 2* gelistet.
- Die Lebensdauer des Geräts kann verkürzt werden und die Unfallgefahr kann steigen, wenn die Wartung des Geräts nicht ordnungsgemäß und Service und/oder Reparaturen nicht fachmännisch ausgeführt werden. Wenden Sie sich für weitere Informationen an Ihre Vertragswerkstatt.
- Benutzen Sie kein Gerät mit defekten Sicherheitsvorrichtungen. Die Sicherheitsausrüstung des Gerätes muss so kontrolliert und gewartet werden, wie dies in diesem Abschnitt beschrieben wird. Wenn Ihr Gerät diesen Anforderungen nicht entspricht, muss eine

Servicewerkstatt aufgesucht werden.

- Service und Reparatur des Gerätes erfordern eine Spezialausbildung. Dies gilt besonders für die Sicherheitsausrüstung des Geräts. Wenn Ihr Gerät den unten aufgeführten Kontrollanforderungen nicht entspricht, müssen Sie Ihre Servicewerkstatt aufsuchen. Beim Kauf eines unserer Geräte wird gewährleistet, dass Reparatur- oder Servicearbeiten fachmännisch ausgeführt werden. Sollte der Verkäufer Ihres Gerätes nicht an unser Fachhändler-Service-Netz angeschlossen sein, fragen Sie nach unserer nächstgelegenen Servicewerkstatt.

So prüfen Sie die Tastatur

1. Drücken Sie die Start-/Stoptaste (A) und halten Sie sie gedrückt.

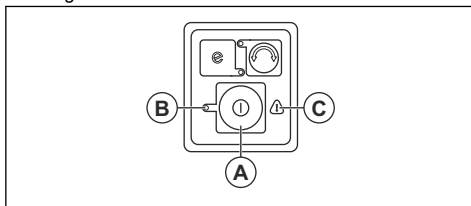

- a) Das Gerät ist eingeschaltet, wenn die LED (B) leuchtet.
 - b) Das Gerät ist ausgeschaltet, wenn die LED (B) aus ist.
2. Lesen Sie *Fehlersuche auf Seite 33*, wenn die Warnanzeige (C) leuchtet oder blinkt.

So prüfen Sie die Gashebelsperre

Durch die Gashebelsperre soll ein unbeabsichtigter Start verhindert werden. Wird der Handgriff losgelassen, werden Gashebel und Gashebelsperre wieder in ihre Ausgangsstellung zurückbewegt.

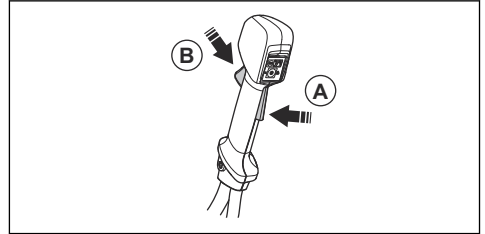

1. Kontrollieren Sie, ob der Gashebel gesperrt ist, wenn sich die Sperre in der Ausgangslage befindet.

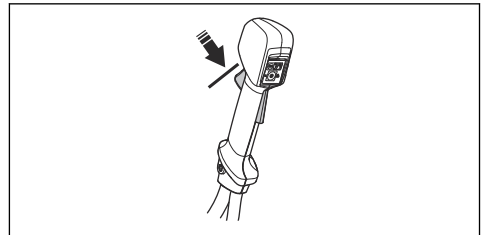

2. Die Gashebelsperre eindrücken und kontrollieren, ob sie in ihre Ausgangslage zurückkehrt, wenn sie losgelassen wird.

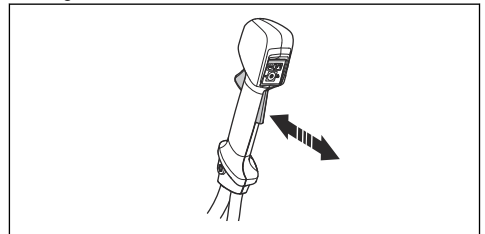

3. Prüfen Sie, ob sich der Gashebel und die Sperre frei bewegen lassen und ob die Rückolfeder ordnungsgemäß funktioniert.

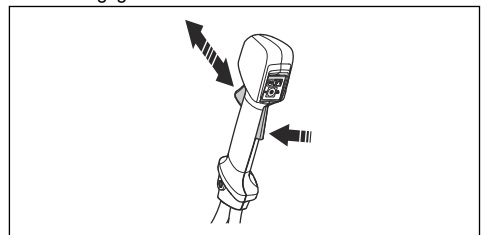

4. Starten Sie das Gerät, siehe dazu *So starten Sie das Gerät auf Seite 28*.
5. Geben Sie Vollgas.

6. Lassen Sie den Gashebel los, und prüfen Sie, ob die Schneidausrüstung stoppt und stehen bleibt.

So prüfen Sie die Schutzvorrichtung der Schneidausrüstung



WARNUNG: Verwenden Sie keine Schneidausrüstung ohne eine zugelassene und ordnungsgemäß befestigte Schutzvorrichtung. Verwenden Sie stets die empfohlene Schutzvorrichtung für die Schneidausrüstung, die Sie benutzen, siehe *Produktübersicht auf Seite 2*. Wenn eine falsche oder defekte Schutzvorrichtung montiert wird, können dadurch schwere Verletzungen verursacht werden.

Der Schutz der Schneidausrüstung stoppt Objekte, die in die Richtung des Bedieners geschleudert werden. Es verhindert außerdem Verletzungen, wenn Sie mit der Schneidausrüstung in Kontakt kommen.

1. Halten Sie den Motor an.
2. Führen Sie eine Sichtkontrolle auf Beschädigungen (z. B. Risse) durch.

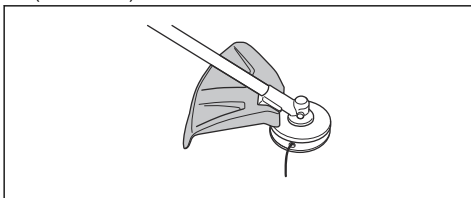

3. Tauschen Sie den Schutz für die Schneidausrüstung aus, wenn er beschädigt ist.

So prüfen Sie die Sicherungsmutter



WARNUNG: Stellen Sie das Gerät ab, tragen Sie Schutzhandschuhe und seien Sie vorsichtig mit den scharfen Kanten der Schneidausrüstung.

- Stellen Sie sicher, dass die Sicherungsmutter richtig befestigt und festgezogen ist. Siehe *So befestigen und entfernen Sie die Sicherungsmutter auf Seite 25*.

Schnelllösefunktion des Tragegurts



WARNUNG: Verwenden Sie den Tragegurt nicht, wenn die Schnelllösefunktion defekt ist. Stellen Sie sicher, dass die Schnelllösefunktion korrekt funktioniert, wenn Sie das Gerät einstellen.



WARNUNG: Wenn das Gerät nicht sicher an dem Tragegurt befestigt ist, können Sie das Gerät nicht steuern, und das kann zu Verletzungen des Anwenders oder anderer Personen führen.

Die Schnelllösefunktion befindet sich vorn am Tragegurt. Die Riemen des Tragegurts müssen

sich stets in der richtigen Position befinden.

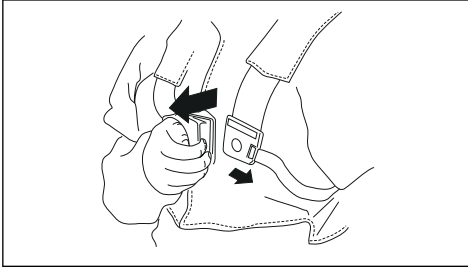

In einem Notfall hilft Ihnen die Schnelllösefunktion, das Gerät sicher zu entfernen.

Sicherer Umgang mit Akkus



WARNUNG: Lesen Sie die folgenden Warnhinweise, bevor Sie das Gerät benutzen.

- Verwenden Sie nur den BLi Akku. Siehe *Zubehör auf Seite 37*. Die Akkus verfügen über eine Softwareverschlüsselung.
- Verwenden Sie als Stromversorgung für die zugehörigen Husqvarna Geräte nur wiederaufladbare BLi Akkus. Um Verletzungen zu vermeiden, verwenden Sie den Akku nicht zur Energieversorgung anderer Geräte.
- Es besteht die Gefahr von elektrischen Schlägen.
- Verbinden Sie die Akkuklemmen nicht mit Schlüsseln, Münzen, Schrauben oder anderen metallischen Gegenständen. Dadurch kann es zu einem Kurzschluss des Akkus kommen.
- Verwenden Sie keine nicht aufladbaren Akkus.
- Legen Sie keine Gegenstände in die Luftschlitze des Akkus.
- Halten Sie den Akku von direkter Sonneneinstrahlung, Hitze oder offenem Feuer fern. Der Akku kann Verbrennungen und/oder chemische Verätzungen verursachen.
- Halten Sie den Akku von Mikrowellen und hohem Druck fern.
- Versuchen Sie nicht, den Akku zu zerlegen oder aufzubrechen.
- Wenn aus dem Akku Flüssigkeit austritt, vermeiden Sie Haut- oder Augenkontakt mit dieser. Sollten Sie dennoch mit der Flüssigkeit in Berührung gekommen sein, reinigen Sie den Bereich mit ausreichend Wasser und

Seife und suchen Sie medizinische Hilfe auf. Sollte Flüssigkeit in Ihre Augen gelangen, reiben Sie diese nicht, sondern spülen Sie sie mindestens 15 Minuten lang mit reichlich Wasser aus und suchen Sie anschließend medizinische Hilfe auf.

- Der Akku darf nur bei Temperaturen zwischen -10 °C (14 °F) und 40 °C (114 °F) verwendet werden.
- Reinigen Sie weder den Akku noch das Ladegerät mit Wasser. Siehe *So reinigen Sie das Gerät, den Akku und das Ladegerät auf Seite 32*.
- Verwenden Sie keine fehlerhaften oder beschädigten Akkus.
- Lagern Sie Akkus getrennt von Metallgegenständen wie Nägeln, Schrauben und Schmuck.
- Achten Sie darauf, den Akku von Kindern fernzuhalten.

Sicherer Umgang mit dem Ladegerät



WARNUNG: Lesen Sie die folgenden Warnhinweise, bevor Sie das Gerät benutzen.

- Gefahr von elektrischen Schlägen oder Kurzschluss, wenn die Sicherheitshinweise nicht beachtet werden.
- Verwenden Sie nur das mitgelieferte Ladegerät für Ihr Gerät. Verwenden Sie zum Laden von BLi Ersatzakkus ausschließlich QC Ladegeräte.
- Das Ladegerät nicht zerlegen.
- Verwenden Sie keine fehlerhaften oder beschädigten Ladegeräte.
- Heben Sie das Ladegerät nicht am Netzkabel an. Um das Ladegerät von der Steckdose zu trennen, ziehen Sie am Netzstecker. Ziehen Sie nicht am Netzkabel.
- Achten Sie darauf, dass keines der Kabel und Verlängerungskabel mit Wasser, Öl oder scharfen Kanten in Berührung kommt. Achten Sie darauf, dass Kabel nicht zwischen Objekten, z. B. Türen, Zäunen o. Ä., eingeklemmt werden.
- Das Ladegerät darf nicht in der Nähe von entflammaren Materialien oder Materialien, die Korrosion verursachen

können, verwendet werden. Vergewissern Sie sich, dass das Akkuladegerät nicht abgedeckt ist. Bei Rauchentwicklung oder Feuer muss der Stecker des Ladegeräts sofort aus der Steckdose gezogen werden.

- Laden Sie den Akku nur in geschlossenen Räumen an einem Ort mit guter Luftzirkulation und ohne direkte Sonneneinstrahlung. Laden Sie den Akku nicht im Freien. Auf keinen Fall Akkus in feuchter Umgebung laden.
- Verwenden Sie das Ladegerät nur bei mit einer Temperatur zwischen 5 °C (41 °F) und 40 °C (104 °F). Verwenden Sie das Ladegerät nur in einer gut belüfteten, trockenen und staubfreien Umgebung.
- Legen Sie keine Gegenstände in die Kühlschlitze des Akkuladegeräts.
- Verbinden Sie die Anschlüsse des Akkuladegeräts niemals mit Metallgegenständen. Dies kann zu einem Kurzschluss im Ladegerät führen.
- Nutzen Sie zugelassene Steckdosen, die nicht

beschädigt sind. Stellen Sie sicher, dass das Kabel des Ladegeräts nicht beschädigt ist. Wenn Verlängerungskabel verwendet werden, stellen Sie sicher, dass diese nicht beschädigt sind.

Sicherheitshinweise für die Wartung



WARNUNG: Lesen Sie die folgenden Warnhinweise, bevor Sie das Gerät warten.

- Entfernen Sie vor Wartungs-, Kontroll- oder Montagearbeiten den Akku.
- Der Bediener darf nur die Wartungs- und Servicearbeiten ausführen, die in dieser Bedienungsanleitung beschrieben sind. Für darüber hinausgehende Wartungs- und Servicearbeiten wenden Sie sich bitte an Ihren Servicehändler.
- Reinigen Sie weder den Akku noch das Ladegerät mit Wasser. Starke Reiniger können den Kunststoff beschädigen.
- Wenn Wartungsarbeiten nicht durchgeführt werden,

verringert sich die Lebensdauer des Geräts und die Unfallgefahr steigt.

- Für alle Service- und Reparaturarbeiten, insbesondere an den Sicherheitsvorrichtungen des Geräts, ist eine spezielle Schulung erforderlich. Wenn nach Durchführung der Wartungsarbeiten nicht alle in dieser Bedienungsanleitung

beschriebenen Prüfungen mit positivem Ergebnis ausfallen, wenden Sie sich an Ihren Servicehändler. Wir garantieren Ihnen, dass für Ihr Gerät professionelle Service- und Reparaturdienste verfügbar sind.

- Nur Original-Ersatzteile verwenden.

Montage

Einleitung



WARNUNG: Lesen Sie vor der Montage des Geräts das Kapitel über Sicherheit, und machen Sie sich damit vertraut.

So montieren Sie den Lenker

1. Entfernen Sie den Drehknopf und befestigen Sie den Lenker entsprechend der Abbildung.

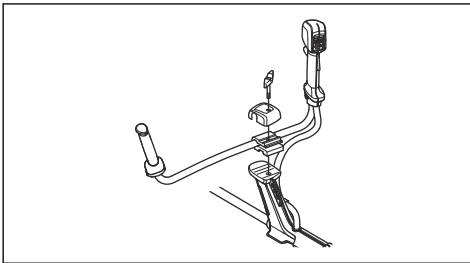

2. Ziehen Sie den Drehknopf leicht fest.
3. Legen Sie den Tragegurt an und hängen Sie das Gerät am Aufhängepunkt ein.

4. Justieren Sie den Griff, sodass sich das Gerät in einer guten Arbeitsstellung befindet.



5. Drehen Sie den Drehknopf vollständig fest.

So montieren Sie die Schleifhalterung

1. Schieben Sie das Sperrstück (A) in die Schleifhalterung.

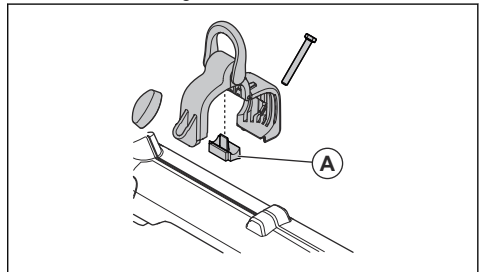

2. Bringen Sie die Schleifenhalterung auf der Welle an.

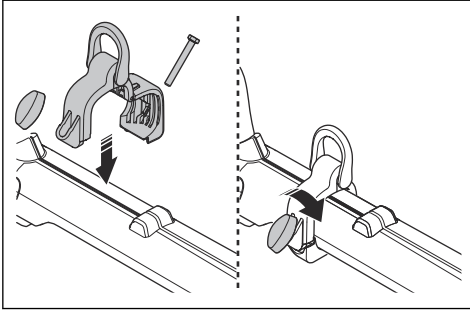

3. Schließen Sie die Enden der Schleifenhalterung an.
4. Setzen Sie die Schraube ein.
5. Setzen Sie den Drehknopf auf die Schraube.
6. Ziehen Sie den Drehknopf an.

So montieren Sie den Trimmerschutz

1. Montieren Sie den korrekten Trimmerschutz für den Trimmerkopf, siehe *Zubehör auf Seite 37*.
2. Haken Sie den Trimmerschutz in den Haken des Blechhalters (A) ein.
3. Biegen Sie den Trimmerschutz um die Welle, und befestigen Sie ihn mit der Schraube (B) auf der gegenüber liegenden Seite der Welle.

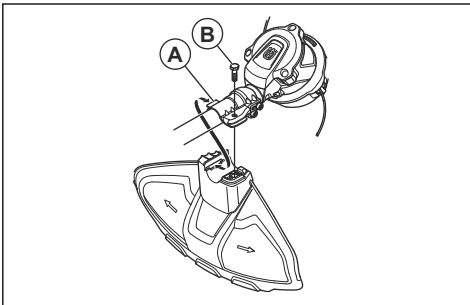

So montieren Sie den Klinge



ACHTUNG: Verwenden Sie nur den zugelassenen Klingenschutz. Siehe *Zubehör auf Seite 37*.

1. Setzen Sie das Getriebe des Geräts auf eine flache Oberfläche, um sicherzustellen, dass das Messer richtig montiert wird.

2. Befestigen Sie den Klingenschutz (A) auf der Welle, siehe *So montieren Sie den Trimmerschutz auf Seite 25*.

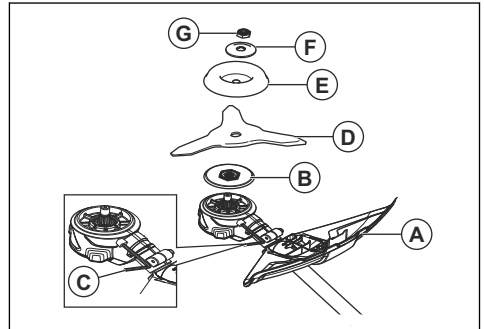

3. Montieren Sie den Mitnehmer (B) an der Abtriebswelle.
4. Drehen Sie die Abtriebswelle, bis sich eines der Löcher des Mitnehmers mit dem entsprechenden Loch im Getriebegehäuse deckt.
5. Ziehen Sie die Sicherungsschraube (C) mit dem Inbusschlüssel an, um die Welle zu arretieren.
6. Platzieren Sie die Klinge (D) und Stützkappe (E) an der Abtriebswelle.
7. Platzieren Sie die gewölbte Unterlegscheibe (E) an der Abtriebswelle.
8. Montieren Sie die Mutter (G). Halten Sie den Schaft des Schlüssels so nah wie möglich am Klingenschutz. Zum Festziehen der Mutter müssen Sie den Schlüssel gegen den Uhrzeigersinn, also in die der Drehrichtung entgegengesetzte Richtung drehen. Die Mutter mit einem Moment von 35-50 Nm (3,5-5 kpm) anziehen.

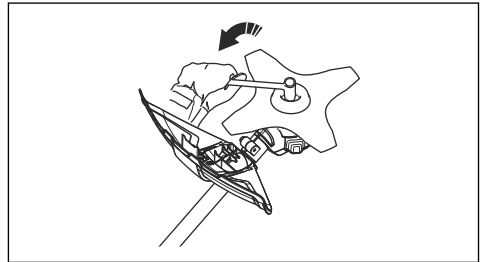

So befestigen und entfernen Sie die Sicherungsmutter



WARNUNG: Stellen Sie den Motor ab, tragen Sie Schutzhandschuhe und lassen Sie Vorsicht vor den scharfen Kanten der Schneidausrüstung walten.

Die Kontermutter wird zum Sichern bestimmter Schneidausrüstungen verwendet. Die Kontermutter hat ein Linksgewinde.

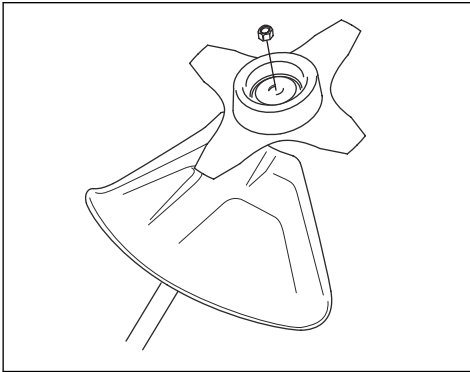

- Ziehen Sie die Mutter bei der Montage entgegen der Rotationsrichtung der Schneidausrüstung an.
- Lösen Sie die Mutter bei der Demontage in der Rotationsrichtung der Schneidausrüstung.
- Verwenden Sie zum Lösen und Anziehen der Sicherungsmutter einen Hülsenschlüssel mit langem Schaft. Der Pfeil in der Abbildung zeigt die Stelle, an der Sie den Hülsenschlüssel ansetzen müssen

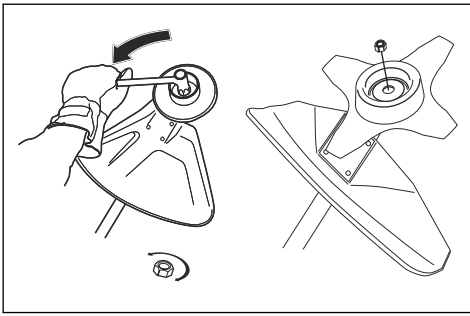

WARNUNG: Beim Lösen und Anziehen der Sicherungsmutter besteht Gefahr, sich an den Zähnen der Sägeklinge zu verletzen. Achten Sie daher darauf, dass

Ihre Hand bei dieser Arbeit durch den Klingenschutz geschützt ist.

Hinweis: Stellen Sie sicher, dass Sie die Sicherungsmutter nicht von Hand drehen können. Ersetzen Sie die Mutter, wenn die Nylossicherung nicht über einen Widerstand von mindestens 1,5 Nm verfügt. Nachdem sie ca. 10 Mal aufgeschraubt wurde, müssen Sie die Mutter austauschen.

So stellen Sie den Tragegurt ein



WARNUNG: Das Gerät muss immer sicher am Tragegurt befestigt sein. Verwenden Sie den Tragegurt nicht, wenn er defekt ist.

1. Den Tragegurt anlegen.
2. Verbinden Sie das Gerät mit dem Tragegurt.
3. Stellen Sie den Tragegurt auf die optimale Arbeitsstellung ein.
4. Stellen Sie den Seitenriemen so ein, dass das Gewicht des Geräts gleichmäßig auf Ihren Schultern verteilt ist.



5. Stellen Sie den Tragegurt so ein, dass die Schneidausrüstung parallel zum Boden hängt.
6. Die Schneidausrüstung leicht auf dem Boden aufliegen lassen. Stellen Sie den Tragegurthalter ein, um das Gerät korrekt auszubalancieren.

Hinweis: Wenn Sie eine Grasklinge verwenden, muss sie sich ca. 10 cm über dem Boden befinden.

Betrieb

Einleitung



WARNUNG: Lesen Sie vor Gebrauch des Geräts das Kapitel über Sicherheit, und machen Sie sich damit vertraut.

So überprüfen Sie das Gerät vor dem Betrieb

- Prüfen Sie den Motor auf Verschmutzung und Risse. Entfernen Sie mit einer Bürste Gras und Blätter aus dem Motor. Tragen Sie bei Bedarf Schutzhandschuhe.
- Stellen Sie sicher, dass der Trimmerkopf fest am Gerät montiert ist.
- Führen Sie Sicherheitskontrollen, Wartungen und Servicemaßnahmen durch, die in dieser Bedienungsanleitung beschrieben sind.

- Vergewissern Sie sich, dass das Gerät nicht beschädigt ist. Prüfen Sie, ob alle Muttern und Schrauben angezogen sind.
- Achten Sie darauf, dass sich auf der Klinge keine Risse befinden. Risse treten in der Regel auf, wenn Sie zu scharfe Ecken an der Unterseite der Zähne machen, während Sie das Messer schärfen. Risse können auch entstehen, wenn Sie die Klinge mit stumpfen Zähnen anwenden. Ersetzen Sie die Klinge bei Beschädigung.

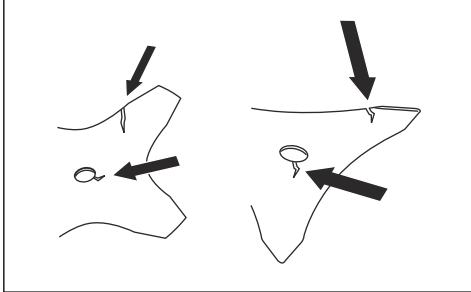

- Überprüfen Sie den Stützflansch auf Risse. Ersetzen Sie den Stützflansch bei Beschädigung.

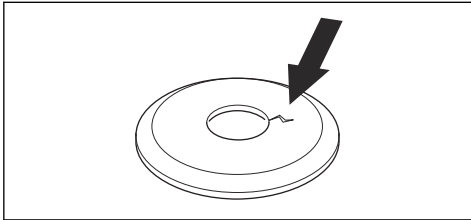

- Stellen Sie sicher, dass die Kraft auf die Kontermutter nicht geringer geworden ist. Sie muss ein Schließmoment von mindestens 1,5 Nm haben. Das Anziehdrehmoment der Kontermutter muss zwischen 35 und 50 Nm liegen.

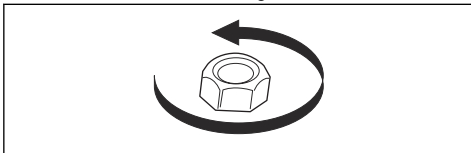

- Überprüfen Sie den Klingenschutz auf Beschädigungen oder Risse. Ersetzen Sie den Klingenschutz bei Beschädigungen oder Rissen. Benutzen Sie das Gerät nicht ohne Schutz oder mit defektem Schutz.

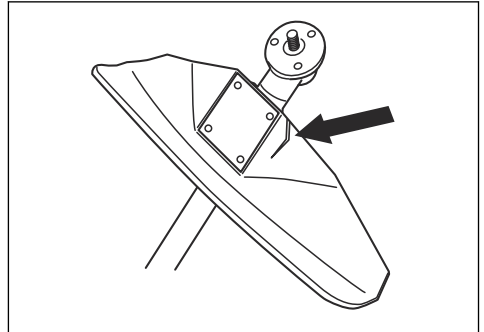

- Überprüfen Sie den Trimmerkopf und die Schutzvorrichtung für die Schneidausrüstung auf Beschädigungen oder Risse. Ersetzen Sie den Trimmerkopf und die Schutzvorrichtung für die Schneidausrüstung bei Beschädigungen oder Rissen.

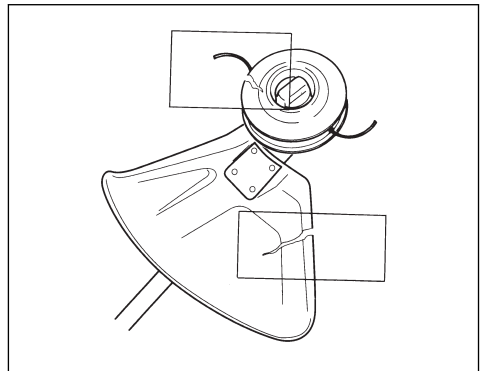

- Stellen Sie sicher, dass alle Abdeckungen, Schutzvorrichtungen, Griffe und das Schneidwerk richtig montiert und nicht beschädigt sind, bevor Sie das Gerät starten.

So schließen Sie das Akkuladegerät an

1. Schließen Sie das Akkuladegerät an eine Quelle mit der auf dem Typenschild angegebenen Spannung und Frequenz an.
2. Stecken Sie den Netzstecker in eine geerdete Steckdose. Die LED am Ladegerät blinkt einmal grün.

Hinweis: Der Akku wird nicht aufgeladen, wenn die Akkutemperatur über 50 °C beträgt. In diesem Fall wird der Akku durch das Ladegerät abgekühlt, bevor er weiter aufgeladen wird.

So laden Sie den Akku

Hinweis: Laden Sie den Akku, wenn Sie ihn zum ersten Mal verwenden. Ein neuer Akku ist nur zu 30 % geladen.

1. Stellen Sie sicher, dass der Akku trocken ist.
2. Den Akku in das Ladegerät einlegen.

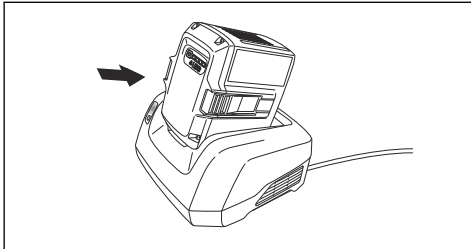

3. Stellen Sie sicher, dass die grüne Ladeanzeige auf dem Ladegerät aufleuchtet. Das bedeutet, dass der Akku richtig mit dem Ladegerät verbunden ist.

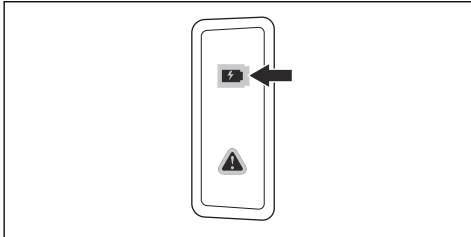

4. Wenn alle LEDs am Akku leuchten, ist er vollständig aufgeladen.

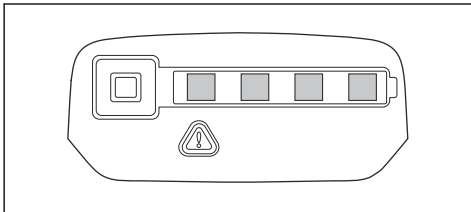

5. Um das Ladegerät von der Steckdose zu trennen, ziehen Sie den Netzstecker. Ziehen Sie nicht am Kabel.
6. Den Akku aus dem Ladegerät entnehmen.

Hinweis: Weitere Informationen entnehmen Sie bitte den Bedienungsanleitungen für den Akku und das Ladegerät.

So schließen Sie den Akku an das Gerät an



WARNUNG: Verwenden Sie mit dem Gerät nur originale Husqvarna Akkus.

1. Stellen Sie sicher, dass der Akku vollständig geladen ist.
2. Drücken Sie den Akku in das Akkufach des Geräts. Der Akku verriegelt sich mit einem hörbaren Klickgeräusch in der richtigen Position.

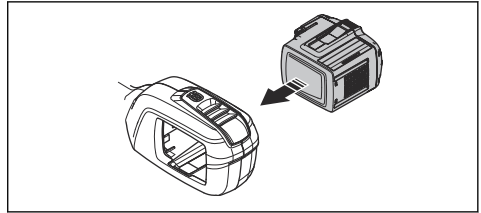

ACHTUNG: Wenn sich der Akku nicht leicht in das Akkufach bewegt, ist der Akku nicht richtig eingesetzt. Dies kann das Gerät beschädigen.

3. Stellen Sie sicher, dass der Akku richtig eingesetzt ist.

Informationen zum Akku

Informationen zur Verwendung des Akkus finden Sie im Betriebshandbuch des Akkus.

So starten Sie das Gerät

Hinweis: Das Gerät erkennt die Schneidausrüstung, wenn die Schneidausrüstung geändert wird, gestartet wird und der Gashebel gedrückt wird. Das Gerät stoppt, und die LED blinkt, bis der Gashebel losgelassen wird und wieder in seine Ausgangsposition zurückkehrt. Die Schneidausrüstung ist zu diesem Zeitpunkt identifiziert und für den Betrieb vorbereitet.

1. Ein-/Aus-Taste drücken und solange gedrückt halten, bis die grüne LED aufleuchtet.

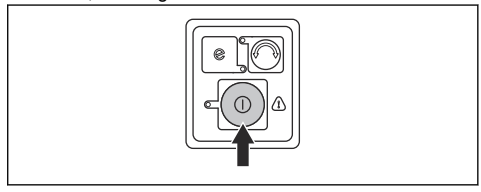

2. Gashebel zur Steuerung der Drehzahl verwenden.

Inbetriebnahme des Geräts

Automatische Abschaltfunktion

Das Gerät verfügt über eine Abschaltfunktion, die das Gerät anhält, wenn es nicht verwendet wird. Die grüne LED für die Start/Stop-Anzeige erlischt, und das Gerät stoppt nach 120 Sekunden.

So starten Sie die SavE-Akkusparfunktion

Das Gerät verfügt über eine Energiesparfunktion. Die SavE-Funktion ermöglicht die längste Betriebszeit des Akkus.

1. Drücken Sie die SavE-Taste (Energiespartaste) zum Starten der Funktion. Die grüne LED leuchtet auf, wenn die Funktion aktiviert ist.

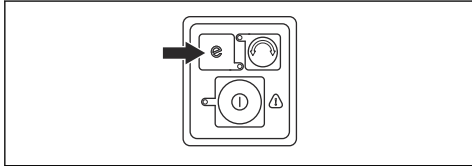

2. Drücken Sie die SavE-Taste (Energiespartaste) erneut, um die SavE-Funktion zu deaktivieren.

So ändern Sie die Betriebsrichtung des Trimmerkopfes

Es ist möglich, die Betriebsrichtung des Trimmerkopfes zu ändern. Dies kann bei voller Geschwindigkeit oder in Stopp Position erfolgen. Im Werk wird der Trimmerkopf so eingestellt, dass er sich im Uhrzeigersinn dreht. Die grüne LED erlischt, wenn sich der Trimmerkopf im Uhrzeigersinn dreht.

1. Drücken Sie die Taste für die Betriebsrichtung, damit sich der Trimmerkopf gegen den Uhrzeigersinn dreht. Die grüne LED leuchtet, wenn sich der Trimmerkopf gegen den Uhrzeigersinn dreht.

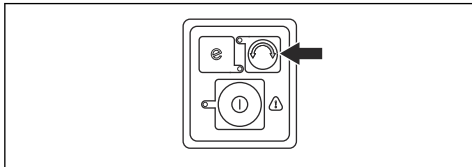

Hinweis: Der Trimmerfaden kann leichter herausgezogen und verlängert werden, wenn sich der Trimmerkopf im Uhrzeigersinn dreht.

So lösen Sie Schnittgut von der Grasklinge/dem Grasmesser

Wenn eine Grasklinge/ein Grasmesser verwendet wird, ist die Drehrichtung gegen den Uhrzeigersinn. Eine grüne LED zeigt an, dass die Grasklinge/das Grasmesser sich gegen den Uhrzeigersinn dreht. Ändern Sie die Drehrichtung in den Uhrzeigersinn, um das Schnittgut von der Grasklinge/dem Grasmesser zu lösen.

1. Drücken Sie die Taste Drehrichtung, um die Drehrichtung zu ändern.

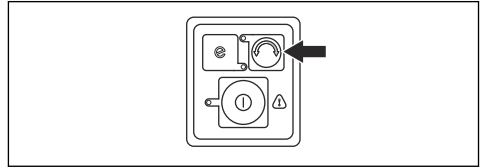

Hinweis: Wenn die Drehrichtung in den Uhrzeigersinn geändert wird, wird das Schnittgut von der Grasklinge/dem Grasmesser gelöst. Die Geschwindigkeit der Grasklinge/des Grasmessers verringert sich kurz, bevor sie/es sich wieder gegen den Uhrzeigersinn dreht.

So wuchten Sie das Gerät aus

- Verbinden Sie den Tragegurt mit dem Aufhängehaken (A) oder der Schleifenhalterung (B) am Gerät.

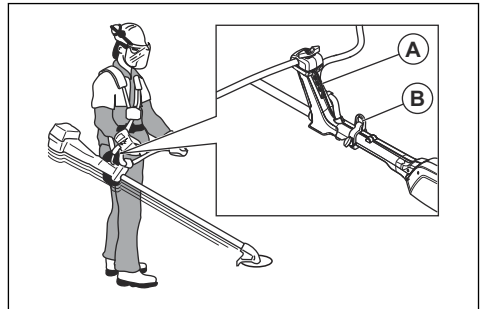

- Halten Sie die Schneidausrüstung parallel zum Boden.
- Das Gerät ist korrekt ausbalanciert, wenn sich die Klinge auf Schnitthöhe in Bodennähe befindet.

So trimmen Sie Rasen mit einem Trimmerkopf

So trimmen Sie Gras

1. Halten Sie den Trimmerkopf nah über dem Boden und neigen Sie ihn dabei etwas. Drücken Sie den Trimmerfaden nicht in das Gras.

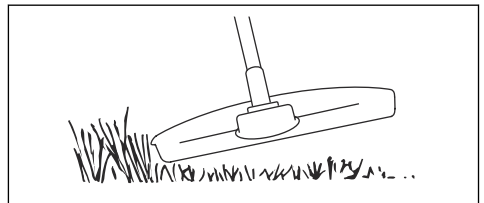

2. Verringern Sie die Länge des Trimmerfadens um 10-12 cm.
3. Senken Sie die Motordrehzahl, um das Risiko, Pflanzen zu beschädigen, zu verringern.

- Arbeiten Sie mit 80 % Gas, wenn Sie Gras in der Nähe von Objekten schneiden.

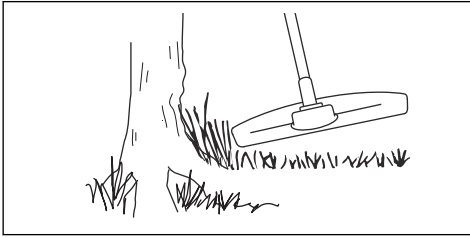

So schneiden Sie Gras

- Halten Sie den Trimmerkopf über dem Boden.
- Neigen Sie den Trimmerkopf.
- Schneiden Sie mit dem Ende des Trimmerfadens um Objekte im Arbeitsbereich.



ACHTUNG: Schneiden Sie Gras. Andere Objekte, die von der Trimmerlinie getroffen werden, erhöhen den Verschleiß der Trimmerlinie.

- Verwenden Sie 80 % der Geschwindigkeit, wenn Sie Vegetation schneiden. Dies verringert den Verschleiß des Trimmerkopfes und der Trimmerlinie.

So mähen Sie den Rasen

- Stellen Sie sicher, dass der Trimmerfaden beim Schneiden parallel zum Boden läuft.

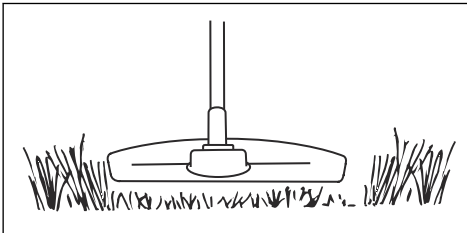

- Drücken Sie den Trimmerkopf nicht auf den Boden. Dies kann das Gerät beschädigen.
- Schwenken Sie das Gerät von Seite zu Seite, während Sie das Gras schneiden. Nutzen Sie die volle Geschwindigkeit.

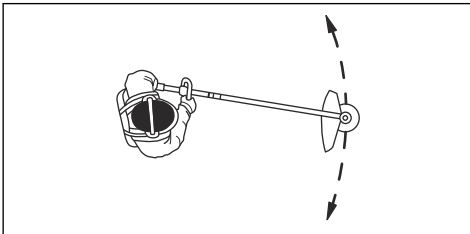

So blasen Sie Gras fort

Der Luftstrom aus dem rotierenden Trimmerfaden kann verwendet werden, um Gras aus einem Bereich zu entfernen.

- Halten Sie den Trimmerkopf und sein Netzkabel parallel zum Boden und über dem Boden.
- Geben Sie Vollgas.
- Bewegen Sie den Trimmerkopf von einer Seite zur anderen und blasen Sie das Gras fort.



WARNUNG: Reinigen Sie die Trimmerkopfabdeckung jedes Mal, wenn Sie ein neues Trimmerkabel zusammenbauen, um Unwucht und Vibrationen in den Griffen zu vermeiden. Sie sollten auch die anderen Teile des Trimmerkopfes überprüfen und bei Bedarf reinigen.

So schneiden Sie Gras mit einer Grasklinge frei

- Mit gespreizten Beinen stehen Sie am sichersten.
- Stützen Sie die Stützkappe leicht auf dem Boden ab. Tun Sie dies, um die Klinge vor Bodenberührung zu schützen.
- Verwenden Sie eine seitliche Schwenkbewegung von rechts nach links, um zu mähen und überlassen Sie der linken Seite des Blatts das Schneiden (Klingenbereich zwischen 8 und 12 Uhr)

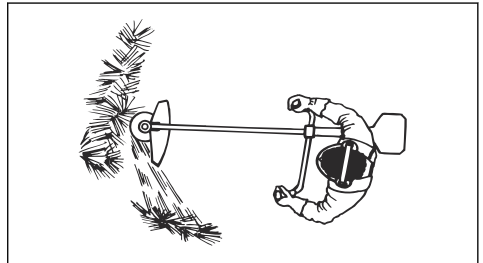

- Neigen Sie die Klinge nach links, wenn Sie Gras schneiden.

Hinweis: Der Grasschnitt bleibt in einer Bahn liegen, was das Aufsammeln leichter macht.

- Für die Rückholbewegung machen Sie eine seitliche Schwenkbewegung von links nach rechts.
- Arbeiten Sie rhythmisch.
- Bewegen Sie sich nach vorne und suchen Sie wieder einen festen Stand.
- Motor stoppen.
- Nehmen Sie das Gerät aus der Klammer am Kabelbaum.
- Stellen Sie das Produkt auf dem Boden ab.
- Sammeln Sie das Schnittgut auf.

So stoppen Sie das Gerät

1. Lassen Sie den Gashebel oder die Gashebelsperre los.
2. Drücken Sie die Start/Stopptaste, bis die grüne LED erlischt.
3. Drücken Sie die Entriegelungstasten an dem Akku, und ziehen Sie den Akku heraus.

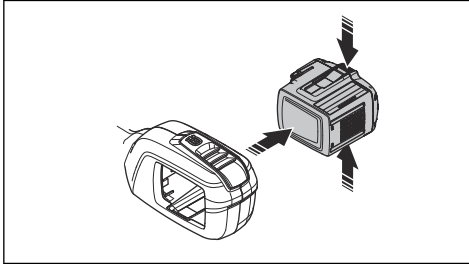

So bringen Sie den Lenker in die Transportposition

1. Den Drehknopf lockern.
2. Drehen Sie den Lenker im Uhrzeigersinn, bis der Gashandgriff den Akku berührt.
3. Drehen Sie den Lenker um die Welle.

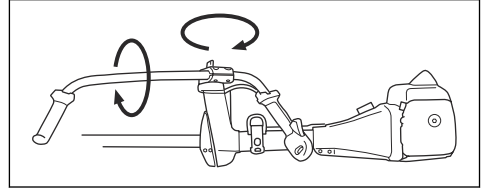

4. Den Drehknopf anziehen.

Wartung

Einleitung



WARNUNG: Lesen Sie vor dem Warten des Geräts das Kapitel über Sicherheit, und machen Sie sich damit vertraut.

Nachstehend sind die am Gerät vorzunehmenden Wartungsmaßnahmen aufgelistet. Siehe *Wartung auf Seite 31* für weitere Informationen.

Wartungsplan



WARNUNG: Entfernen Sie den Akku, bevor Sie Wartungsarbeiten durchführen.

Wartung	Täglich	Wö- chent- lich	Monat- lich
Reinigen Sie die äußeren Teile des Geräts mit einem sauberen und trockenen Tuch. Verwenden Sie kein Wasser.	X		
Stellen Sie sicher, dass die Start-/Stopptaste funktionstüchtig und unbeschädigt ist.	X		
Stellen Sie sicher, dass der Gashebel und die Gashebelsperre sicherheitstechnisch ordnungsgemäß funktionieren.	X		
Vergewissern Sie sich, dass alle Bedienelemente funktionieren und unbeschädigt sind.	X		
Halten Sie die Griffe trocken, sauber und frei von Öl und Fett.	X		
Stellen Sie sicher, dass die Schneidausrüstung unbeschädigt ist. Tauschen Sie die Schneidausrüstung aus, wenn sie beschädigt ist.	X		
Kontrollieren Sie den Schutz für die Schneidausrüstung auf Schäden. Tauschen Sie den Schutz für die Schneidausrüstung aus, wenn er beschädigt ist.	X		
Vergewissern Sie sich, dass alle Schrauben und Muttern fest angezogen sind.	X		

Wartung	Taglich	W6- chent- lich	Monat- lich
Stellen Sie sicher, dass die Entriegelungstasten am Akku funktionieren und der Akku in das Gerat einrastet.	X		
Prufen Sie, ob das Akkuladegerat nicht beschadigt ist und ordnungsgema funktioniert.	X		
Vergewissern Sie sich, dass der Akku nicht beschadigt ist.	X		
Stellen Sie sicher, dass der Akku vollstandig geladen ist.	X		
Vergewissern Sie sich, dass das Akkuladegerat nicht beschadigt ist.	X		
Kontrollieren Sie alle Kabel, Kupplungen und Anschlusse. Stellen Sie sicher, dass sie nicht beschadigt und frei von Schmutz sind.		X	
berprufen Sie die Verbindungen zwischen dem Akku und dem Gerat durch. berprufen Sie die Verbindung zwischen dem Akku und dem Ladegerat.			X

So prufen Sie den Akku und das Ladegerat

1. Untersuchen Sie den Akku auf Schaden, z. B. Risse.
2. Untersuchen Sie das Akkuladegerat auf Schaden, z. B. Risse.
3. Stellen Sie sicher, dass das Verbindungskabel des Akkuladegerats nicht beschadigt ist und dass keine Risse vorhanden sind.

So reinigen Sie das Gerat, den Akku und das Ladegerat

1. Reinigen Sie das Gerat nach jedem Gebrauch mit einem trockenen Tuch.
2. Reinigen Sie Akku und Ladegerat mit einem trockenen Tuch. Die Akkufuhrungsschienen sauber halten.
3. Stellen Sie sicher, dass die Klemmen an Akku und Ladegerat sauber sind, bevor der Akku in das Ladegerat oder das Gerat gesteckt wird.

So kontrollieren Sie den Trimmerfaden

Verwenden Sie nur den empfohlenen Trimmerfaden. Siehe die Abbildung auf den letzten Seiten des Handbuchs.

1. Stecken Sie das Kabel in das Loch an der Abdeckung des Gerats, um sicherzustellen, dass es der Empfehlung folgt.

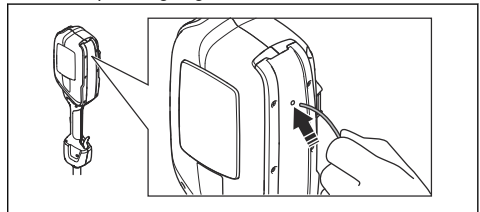

So tauschen Sie den Trimmerkopf aus

Hinweis: Die Lebensdauer des Fadens lasst sich verlangern, indem man ihn vor der Montage ein paar Tage lang in Wasser legt. Dadurch wird der Faden robuster.

1. Die Einrastclips am Trimmerkopf drucken und den Trimmerkopf zusammen mit dem Trimmerfaden entfernen.

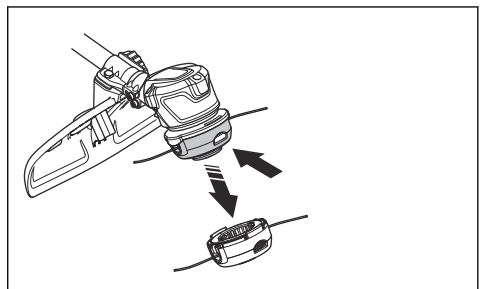

2. Ziehen Sie die Fadenrolle heraus.

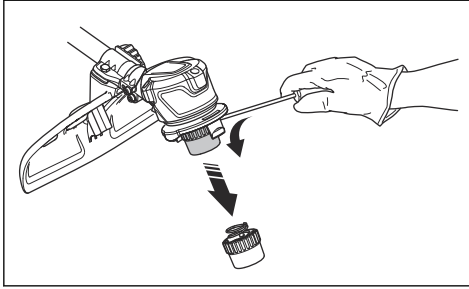

3. Entfernen Sie die Befestigungsmutter des Trimmerkopfs und das Mitnehmerrad.

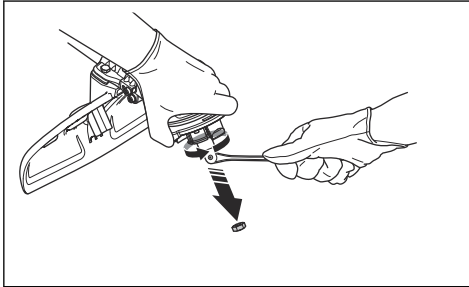

4. Trimmerkopf austauschen.
5. Montieren Sie Mutter.
6. Montieren Sie die Fadenrolle.

7. Montieren Sie den Trimmerkopf.

So schärfen Sie Grasmesser und Grasklinge



WARNUNG: Halten Sie das Gerät an. Tragen Sie stets Schutzhandschuhe.



WARNUNG: Entsorgen Sie immer eine beschädigte Klinge. Versuchen Sie nicht, eine verbogene oder verdrehte Klinge wieder gerade zu biegen und sie anschließend erneut zu benutzen.

- Um das Grasmesser oder die Grasklinge ordnungsgemäß zu schärfen, lesen Sie die Anweisungen, die mit der Schneidausrüstung ausgeliefert werden.
- Schärfen Sie alle Kanten gleichmäßig, um das Gleichgewicht zu halten.
- Verwenden Sie eine einfache Flachfeile.

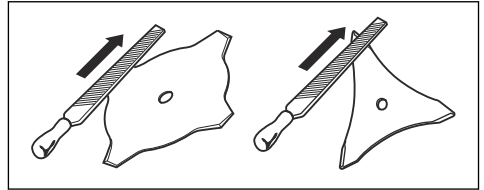

Fehlersuche

Tastatur

LED-Anzeige	Mögliche Fehler	Mögliche Fehlerbehebung
Grüne LED des Einschaltknopfes blinkt.	Geringe Akkuspannung.	Laden Sie den Akku.
	Identifizierung der Schneidausrüstung.	Lassen Sie den Gashebel los.
Rote Fehler-LED blinkt.	Der Gashebel und die Starttaste werden gleichzeitig gedrückt.	Wenn Sie den Gashebel loslassen, startet das Gerät.
	Überlastung	Die Schneidausrüstung ist verklemmt. Schalten Sie das Gerät aus.
		Entfernen Sie den Akku. Reinigen Sie die Schneidausrüstung von unerwünschten Materialien.
Temperaturabweichung.	Lassen Sie das Gerät abkühlen.	
Das Gerät springt nicht an.	Schmutz in den Akkusteckern.	Reinigen Sie die Akkustecker mit Druckluft oder einer weichen Bürste.

LED-Anzeige	Mögliche Fehler	Mögliche Fehlerbehebung
Störungs-LED leuchtet rot.	Es sind Servicearbeiten erforderlich.	Setzen Sie sich mit Ihrer Servicewerkstatt in Verbindung.

Akku

Störung	Mögliche Fehler	Mögliche Abhilfe
Grüne LED blinkt.	Geringe Akkuspannung.	Laden Sie den Akku.
Rote Fehler-LED blinkt	Der Akku ist leer.	Laden Sie den Akku.
	Temperaturabweichung.	Der Akku darf nur bei Temperaturen zwischen -10°C (14°F) und 40°C (104°F) verwendet werden.
	Überspannung.	Nehmen Sie den Akku aus dem Ladegerät.
Rote Fehler-LED leuchtet auf.	Die Zellendifferenz ist zu groß (1 V).	Wenden Sie sich an Ihren Servicehändler.

Akkuladegerät

LED-Anzeige	Mögliche Fehler	Mögliche Fehlerbehebung
Störungs-LED blinkt	Temperaturabweichung.	Das Akkuladegerät darf nur bei Temperaturen zwischen 5°C und 40°C verwendet werden.
	Überspannung.	Kontrollieren Sie, ob die Netzspannung mit dem auf dem Typenschild des Geräts angezeigten Spannungswert übereinstimmt. Nehmen Sie den Akku aus dem Ladegerät.
Fehler-LED leuchtet auf.		Wenden Sie sich an Ihre Servicewerkstatt.

Transport, Lagerung und Entsorgung

Transport und Lagerung

- Die mitgelieferten Lithium-Ionen-Akkus entsprechen den Anforderungen des Gefahrgutrechts.
- Beachten Sie für den gewerblichen Transport, darunter durch Dritte oder Speditionen, die gesonderten Anforderungen auf Verpackung und Etiketten.
- Sprechen Sie, bevor Sie das Gerät versenden, mit einer Person, die speziell im Gefahrgutversand geschult ist. Beachten Sie sämtliche geltende nationale Vorschriften.
- Bedecken Sie offene Kontakte mit Klebeband, wenn Sie den Akku in eine Verpackung legen. Sorgen Sie dafür, dass der Akku in der Verpackung nicht verrutschen kann.
- Entnehmen Sie den Akku für die Lagerung oder den Transport.
- Bringen Sie den Akku und das Ladegerät an einem Ort unter, der trocken und frei von Feuchtigkeit und Frost ist.
- Lagern Sie den Akku nicht an einem Ort, an dem es zu elektrostatischen Entladungen kommen kann. Bewahren Sie den Akku nicht in einem Metallkasten auf.
- Sorgen Sie bei der Lagerung des Akkus dafür, dass die Temperatur zwischen 5 °C (41 °F) und 25 °C (77 °F) liegt und der Akku keinem direkten Sonnenlicht ausgesetzt ist.
- Sorgen Sie bei der Lagerung des Ladegeräts dafür, dass die Temperatur zwischen 5 °C (41 °F) und 45 °C (113 °F) liegt und das Ladegerät keinem direkten Sonnenlicht ausgesetzt ist.
- Laden Sie den Akku auf 30 bis 50 %, bevor Sie ihn über längere Zeit einlagern.

- Lagern Sie das Ladegerät in einem geschlossenen und trockenen Raum.
- Achten Sie bei der Lagerung darauf, dass sich der Akku nicht in unmittelbarer Nähe zum Ladegerät befindet. Kinder und andere nicht befugte Personen dürfen die Ausstattung nicht berühren. Verwahren Sie die Ausstattung in einem abschließbaren Raum.
- Reinigen Sie das Gerät und führen Sie umfassende Servicearbeiten durch, bevor Sie es längere Zeit einlagern.
- Verwenden Sie für das Gerät einen Transportschutz, um Verletzungen oder Schäden am Gerät bei Transport und Lagerung zu vermeiden.
- Befestigen Sie das Gerät während des Transports sicher.

Entsorgung von Akku, Ladegerät und Gerät

Das Symbol unten bedeutet, dass das Gerät nicht über den Hausmüll entsorgt werden darf. Recyceln Sie es an einer Recyclingstation für elektrische und elektronische Geräte. So werden Umwelt- und Personenschäden vermieden.

Weitere Informationen erhalten Sie bei örtlichen Behörden, dem Abfallentsorgungsunternehmen oder Ihrem Händler.

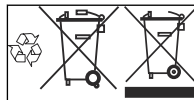

Hinweis: Das Symbol ist auf dem Gerät oder der Verpackung des Geräts zu finden.

Technische Daten

Technische Daten

	520iRX
Motor	
Motortyp	BLDC (bürstenlos) 36 V
Drehzahl der Abtriebswelle, U/min	5500
Schnittbreite, mm	400
Gewicht	
Gewicht ohne Akku, kg	3,8
Gewicht mit Akku, kg	5.1

	520iRX
Wasserschutzgrad	
IPX4 ¹	Ja
Geräuschemissionen²	
Gemessener Schalleistungspegel dB (A)	92
Schalleistungspegel, garantiert L _{WA} dB (A)	96
Geräuschpegel³	
Äquivalenter Schalldruckpegel am Ohr des Bedieners, gemessen gemäß EN/ISO 60335-2-91 und ISO 22868, dB(A):	82
Vibrationswerte⁴	
Vibrationspegel an den Griffen, gemessen nach ISO 22867, m/s ²	
Ausgestattet mit Trimmerkopf (Original), links/rechts	1,2/0,7
Ausgestattet mit Grasklinge (Original), links/rechts	2,8/1,6

Zugelassene Akkus

Verwenden Sie für dieses Gerät nur originale BLi Akkus.

Zugelassene Ladegeräte

Akkuladegerät	QC330	QC500
Eingangsspannung, V	100-240	100-240
Frequenz, Hz	50-60	50-60
Leistung, W	330	500

¹ Die mit IPX4 gekennzeichneten Geräte mit handgeführten Akkus von Husqvarna erfüllen ab Gerätezulassung diese Anforderungen.

² Umweltbelastende Geräuschemissionen, gemessen als Schalleistung (L_{WA}) gemäß EG-Richtlinie 2000/14/EG. Die Differenz zwischen garantiertem und gemessenem Schalleistungspegel besteht darin, dass beim garantierten Schalleistungspegel auch eine Streuung im Messergebnis und Variationen zwischen verschiedenen Geräten desselben Modells gemäß der Richtlinie 2000/14/EG berücksichtigt werden.

³ Berichten zufolge liegt der Schalldruckpegel für dieses Gerät normalerweise bei einer Ausbreitungsklasse (Standardabweichung) von 3 dB (A).

⁴ Berichten zufolge liegt der Vibrationspegel normalerweise bei einer Ausbreitungsklasse (Standardabweichung) von 2 m/s².

Zubehör

Zugelassenes Zubehör

Zugelassenes Zubehör	Typ	Schutz für die Schneidausrüstung, Nr	Artikelnummer
Trimmerkopf	T25B (Whisper-Fäden mit Ø 2,0 mm – Ø 2,4 mm)	577 01 83-03	
Grasklinge/Grasmesser	Grasklinge 255-4 (Ø 255, 4 Zähne)	577 01 83-03	
	Grasklinge 255-3 (Ø 255, 3 Zähne)	577 01 83-03	
Schleifenhalterung			590 28 23-01

EG-Konformitätserklärung

EG-Konformitätserklärung

Husqvarna AB, SE-561 82 Huskvarna, Schweden, Tel.: +46-36-146500, erklärt hiermit, dass die Akku-Trimmer **Husqvarna 520iRX** mit Seriennummer ab 2016 (die Jahreszahl wird im Klartext auf dem Typenschild angegeben, mitsamt einer nachfolgenden Seriennummer) den Vorschriften der RICHTLINIE DES RATES entsprechen:

- „Maschinen-Richtlinie“ **2006/42/EG** vom 17. Mai 2006
- Richtlinie „über elektromagnetische Verträglichkeit“, **2014/30/EU** vom 26. Februar 2014
- Richtlinie „über umweltbelastende Geräuschemissionen von zur Verwendung im Freien vorgesehenen Geräten und Maschinen“ **2000/14/EG** vom 8. Mai 2000
- Richtlinie zur „Beschränkung der Verwendung bestimmter gefährlicher Stoffe“, **2011/65/EU** vom 8. Juni 2011.

Die folgenden Normen werden erfüllt:

EN 60335-1:2012+A11:2014, EN ISO 11806-1:2011, EN 55014-1:2006+A1:2009+A2:2011, EN 55014-2:2015, EN 50581:2012

SMP Svensk Maskinprovning AB Postfach 7035, SE-750 07 Uppsala, Schweden, hat die EG-Typenprüfung gemäß Artikel 12, Punkt 3b der Maschinen-Richtlinie (2006/42/EG) ausgeführt.

SMP Svensk Maskinprovning AB hat das Einverständnis mit Anhang V der Richtlinien des Rates 2000/14/EG ebenfalls bestätigt. Das Zertifikat hat die Nummer: **01/1610/006**.

Intertek Semko AB, Box 1103, SE-164 22 Kista, Schweden hat eine freiwillige Typenprüfung für Husqvarna AB durchgeführt.

Informationen zu Geräuschemissionen finden Sie unter *Technische Daten auf Seite 35*.

Huskvarna 2018-09-28



Pär Martinsson, Entwicklungsleiter (bevollmächtigter Vertreter für Husqvarna AB, verantwortlich für die technische Dokumentation).

Sommaire

Introduction.....	39	Dépannage.....	69
Sécurité.....	41	Transport, entreposage et mise au rebut.....	71
Montage.....	60	Caractéristiques techniques.....	72
Utilisation.....	63	Accessoires.....	73
Maintenance.....	67	Déclaration de conformité CE.....	74

Introduction

Description du produit

Le Husqvarna 520iRX est un coupe-herbe sur batterie équipé d'un moteur électrique.

Nous travaillons en permanence à l'amélioration de votre sécurité et de votre efficacité pendant l'utilisation. Pour davantage d'informations, contactez votre atelier d'entretien.

végétation. N'utilisez pas ce produit pour d'autres tâches que le désherbage et débroussaillage. Utilisez une lame à herbe ou tête de désherbage pour couper l'herbe.

Remarque: La législation nationale ou locale peut réglementer l'utilisation. Respectez la législation en vigueur.

Utilisation prévue

Le produit peut être utilisé avec une lame à herbe ou une tête de désherbage pour couper différents types de

Aperçu du produit

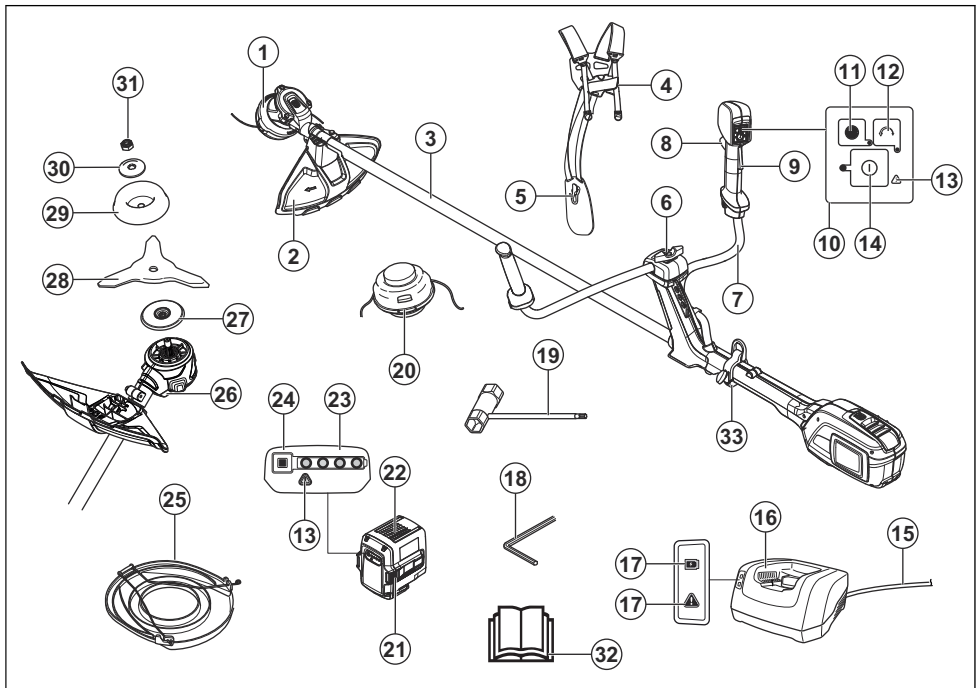

1. Tête de désherbage
2. Protection pour l'équipement de coupe
3. Arbre
4. Libération rapide du harnais
5. Harnais, coussinet de hanches
6. Réglage de poignée
7. Guidon
8. Gâchette de puissance
9. Blocage de la gâchette de puissance
10. Clavier
11. Bouton SavE
12. Bouton de sens de rotation
13. Témoin d'avertissement (LED d'erreur)
14. Bouton marche/arrêt
15. Fil
16. Chargeur de batterie
17. Témoin de mise sous tension et d'avertissement (LED d'erreur)
18. Clé à six pans de 4 mm
19. Clé à douille
20. Tête de désherbage
21. Boutons de libération de la batterie
22. Batterie
23. État de la batterie
24. Indicateur de batterie
25. Protection de transport
26. Trou pour clé hexagonale de 4 mm pour goupille de blocage
27. Toc d'entraînement
28. Lame
29. Bol de garde au sol
30. Bride de support
31. Contre-écrou
32. Manuel de l'opérateur
33. Boucle d'accroche



Le produit est conforme aux directives CE en vigueur.



Restez à une distance minimale de 15 m des personnes et des animaux pendant l'utilisation du produit.



Utilisez des gants de protection homologués.



Utilisez des bottes antidérapantes robustes.



Risque de rebond si l'équipement de coupe touche un objet qu'il ne coupe pas immédiatement. Le produit peut couper des parties du corps. Restez à une distance minimale de 15 m des personnes et des animaux pendant l'utilisation du produit.



Les symboles figurant sur le produit ou sur son emballage indiquent que ce produit ne peut pas être traité comme un déchet domestique ordinaire. Ce produit doit être remis à un centre de recyclage approprié.



Le produit peut entraîner la projection d'objets, ce qui peut causer des blessures.



Utilisez un fil de coupe flexible. N'utilisez pas d'éléments de coupe en métal.



Les flèches indiquent la limite de la position de la poignée.



Protection contre les éclaboussures d'eau.



Courant continu.



Émissions sonores dans l'environnement conformes à la directive de la Communauté européenne. Les émissions du produit sont indiquées au chapitre Caractéristiques techniques et sur les autocollants.

Symboles concernant le produit



AVERTISSEMENT ! Ce produit peut être dangereux ! Une utilisation erronée ou négligente peut blesser gravement l'utilisateur ou des tierces personnes. Il est très important de lire attentivement et de bien assimiler le contenu de ce manuel d'utilisation. Lisez attentivement le manuel d'utilisation et assurez-vous de bien comprendre les instructions avant d'utiliser le produit.



Utilisez des protections pour les yeux homologuées.



Régime maximal de l'arbre de sortie.

yyyywwxxxx

La plaque signalétique indique le numéro de série. **yyyy** est l'année de production, **ww** est la semaine de production et **xxxx** est le numéro séquentiel.



Double isolation.

Responsabilité

Conformément à la loi sur la responsabilité du fait des produits, nous déclinons toute responsabilité pour tout dommage causé par notre produit si :

- le produit n'est pas correctement réparé ;
- le produit est réparé avec des pièces qui ne proviennent pas du fabricant ou qui ne sont pas homologuées par le fabricant ;
- le produit est équipé d'un accessoire qui ne provient pas du fabricant ou qui n'est pas homologué par le fabricant.
- le produit n'est pas réparé par un centre d'entretien agréé ou par une autorité homologuée.

Symboles sur la batterie et/ou son chargeur

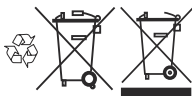

Déposez ce produit dans une station de recyclage pour équipements électriques et électroniques. (Concerne seulement l'Europe)



Transformateur à sécurité intégrée.



Utilisez et stockez le chargeur de batterie en intérieur uniquement.

Sécurité

Définitions de sécurité

Des avertissements, des recommandations et des remarques sont utilisés pour souligner des parties spécialement importantes du manuel.



AVERTISSEMENT:

Symbole utilisé en cas de risque de blessures ou de mort pour l'opérateur ou les personnes à proximité si les instructions du manuel ne sont pas respectées.



REMARQUE: Symbole utilisé en cas de risque de dommages pour le produit, d'autres matériaux ou les environs si les instructions du manuel ne sont pas respectées.

Remarque: Symbole utilisé pour donner des informations supplémentaires pour une situation donnée.

Consignes générales de sécurité relatives à l'outil à moteur



AVERTISSEMENT: Lire toutes les consignes et instructions de sécurité. Le non-respect des consignes et mises en garde peut être à l'origine d'un choc électrique, d'un incendie et/ou de blessures graves.

Remarque: Conservez toutes ces consignes et instructions pour toute consultation ultérieure. Le terme « outil électrique » utilisé dans les avertissements fait référence à l'outil branché sur secteur (fil) ou à l'outil alimenté par batterie (sans fil).

Contrôles avant la mise en marche

- Retirez toujours la batterie afin d'éviter tout démarrage accidentel du produit. Retirez toujours la batterie avant toute opération d'entretien sur le produit.
- En cas d'impact, vérifiez que le produit ne présente ni

signe d'usure ni dommage et procédez aux réparations éventuellement nécessaires avant de l'utiliser à nouveau.

- Inspecter la zone de travail. Retirez tous les objets tels que les pierres, les morceaux de verre, les clous, les fils de fer, les bouts de ficelle, etc. pouvant être projetés ou risquant de s'enrouler autour de la lame ou de sa protection.
- Vérifiez que le moteur ne présente ni fissures ni fuites. Retirez l'herbe et les feuilles coincées dans le moteur à l'aide d'une brosse. Au besoin, utiliser des gants.
- Vérifiez que la tête de désherbage est parfaitement attachée au coupe-herbe.
- Vérifiez que le produit est en parfait état d'utilisation. Contrôler que tous les écrous et boulons sont correctement serrés.
- Contrôlez la tête de désherbage et le carter de protection afin de détecter d'éventuels dommages ou fissures. Remplacez la tête de désherbage ou le carter de protection si l'un ou l'autre a subi des impacts ou présente

des fissures. Utilisez toujours la protection recommandée prévue pour l'équipement de coupe en question. Voir Caractéristiques techniques.

- L'utilisateur du produit doit s'assurer qu'aucune personne ou aucun animal ne s'approche à moins de 15 mètres pendant le travail. Lorsque plusieurs utilisateurs travaillent dans une même zone, il convient d'observer une distance de sécurité d'au moins 15 mètres.
- Effectuez une inspection générale du produit avant de l'utiliser. Consultez le programme d'entretien.
- La législation nationale ou locale peut réglementer l'utilisation. Respectez la législation en vigueur.

Sécurité du personnel

- L'outil de coupe ne s'arrête pas immédiatement après l'arrêt du produit.
- Le produit est conçu uniquement pour le débroussaillage.
- Éloignez les personnes à proximité.
- **Restez attentif, regardez ce que vous faites et ayez**

recours à votre bon sens lorsque vous utilisez un outil électrique. N'utilisez pas de machine à usiner si vous êtes fatigué ou si vous êtes sous l'emprise de drogues, de l'alcool ou de médicaments. Un moment d'inattention pendant l'utilisation des machines à usiner peut entraîner des blessures corporelles graves.

- Cet appareil n'est pas destiné à une utilisation par des personnes (ou des enfants) aux capacités physiques, sensorielles ou mentales limitées ou manquant d'expérience et de connaissances, sauf si elles ont bénéficié de la surveillance ou des instructions concernant l'utilisation de l'appareil d'une personne responsable de leur sécurité. Il convient de surveiller les enfants et de les empêcher de jouer avec l'appareil.
- Ne laissez jamais des enfants ou d'autres personnes ne possédant pas la formation requise utiliser ou entretenir le produit et/ou sa batterie. L'âge minimum de l'utilisateur

- peut être régi par les législations locales.
- Entrez l'équipement dans un endroit verrouillable à clé, de façon à ce qu'il soit inaccessible aux enfants et aux personnes non autorisées.
 - Maintenez vos mains et vos pieds à distance de la zone de coupe en toutes circonstances, et particulièrement au moment où vous allumez le moteur.
 - **Habillez-vous correctement. Ne portez ni vêtements amples ni bijoux. Éloignez vos cheveux, vêtements et gants des pièces mobiles.** Les vêtements amples, les bijoux et les cheveux longs peuvent être happés dans les pièces mobiles.
 - Portez un équipement de protection personnelle. Consultez les instructions fournies dans le chapitre « Équipement de protection individuel ».
 - Portez toujours un écran facial ou un masque à poussière en cas d'utilisation de l'appareil en milieu poussiéreux.

- Éteignez le produit lorsque vous devez le déplacer. Retirez toujours la batterie lorsque vous confiez la machine à un tiers.
- N'oubliez pas que c'est vous, l'opérateur, qui êtes responsable de protéger les tiers et leurs biens de tout accident ou danger.
- Utilisez toujours la protection de transport pour le rangement et le transport.

Utilisation et entretien de la machine à usiner

- Les seuls accessoires compatibles avec ce produit sont les accessoires de coupe que nous recommandons dans le chapitre des caractéristiques techniques.
- N'utilisez jamais un produit qui a été modifié au point de ne plus être conforme aux spécifications d'origine. N'utilisez jamais le produit près de matériaux explosifs ou inflammables.
- N'utilisez jamais un produit qui n'est pas en parfait état de marche. Appliquez les instructions de maintenance et d'entretien ainsi que les

- contrôles de sécurité indiqués dans ce manuel d'utilisation. Certaines opérations de maintenance et d'entretien doivent être réalisées par un spécialiste dûment formé et qualifié. Voir les instructions à la section Maintenance.
- Utilisez uniquement les pièces de rechange d'origine.
 - Assurez-vous toujours de l'absence de débris dans les orifices de ventilation.
 - Les poignées doivent toujours être propres, sèches et sans traces d'huile ni de graisse.
 - Tous les capots, toutes les protections et toutes les poignées doivent avoir été montées avant d'utiliser la machine.
 - Utilisez la machine uniquement à la lumière du jour ou dans des conditions d'éclairage appropriées.
 - Ne vous éloignez pas trop. Restez toujours en équilibre et sur vos appuis.
 - Ne forcez pas le produit. La coupe sera meilleure et le risque de blessure réduit si le produit est utilisé à la vitesse pour laquelle il a été conçu.
 - Travailler par mauvais temps est cause de fatigue et peut être dangereux. Il n'est pas recommandé d'utiliser le produit dans de très mauvaises conditions météorologiques, par exemple, en cas de brouillard épais, sous une forte pluie, de vent violent, de froid intense, de risque d'orage.
 - Si le produit commence à vibrer de façon anormale, arrêtez-le et retirez la batterie.
 - Évitez tout démarrage accidentel : ne transportez pas l'appareil avec votre doigt sur l'interrupteur.
 - Stockez les appareils non utilisés à l'intérieur : lorsqu'ils ne sont pas utilisés, les appareils doivent être stockés à l'intérieur
 - Marchez, ne courez jamais.

Utilisez toujours votre bon sens

Il est impossible de prévoir toutes les situations que vous pouvez rencontrer. Soyez toujours prudent et utilisez votre bon sens. Évitez les situations que vous n'êtes pas sûr de maîtriser. Si, après avoir lu ces instructions, vous n'êtes

toujours pas sûr de la procédure à suivre, demandez conseil à un expert avant de poursuivre.



AVERTISSEMENT: Ne laissez jamais des enfants utiliser la machine ou s'en approcher. Dans la mesure où la machine est facile à démarrer, il est possible que des enfants arrivent à la mettre en route lorsque vous les quittez des yeux. Ceci peut entraîner un risque de graves blessures corporelles. Retirez donc la batterie lorsque vous n'êtes pas en mesure de surveiller la machine de près.

Instructions générales de sécurité



AVERTISSEMENT: Lisez les instructions qui suivent avant d'utiliser le produit.

- Retirez la batterie afin d'éviter tout démarrage accidentel du produit.

- Ce produit est un outil dangereux si vous ne faites pas attention ou si vous l'utilisez de manière incorrecte. Ce produit peut causer des blessures graves, voire mortelles, à l'opérateur ou à d'autres personnes.
- N'utilisez pas le produit si ses caractéristiques initiales ont été changées. Ne remplacez pas une pièce du produit sans l'approbation du fabricant. Utilisez uniquement les pièces qui sont approuvées par le fabricant. Un entretien inapproprié peut causer des blessures graves, voire mortelles.
- Effectuez un contrôle du produit avant toute utilisation. Consultez les sections *Dispositifs de sécurité sur le produit à la page 54* et *Maintenance à la page 67*. N'utilisez pas de produit défectueux. Appliquez les instructions de maintenance et d'entretien ainsi que les contrôles de sécurité indiqués dans ce manuel.
- Il convient de surveiller les enfants et de les empêcher de jouer avec le produit. Ne laissez jamais des enfants ou

d'autres personnes ne possédant pas la formation requise utiliser ou entretenir le produit et/ou sa batterie. L'âge minimum de l'utilisateur peut être régi par les législations locales.

- Conservez le produit dans un endroit verrouillé afin que des enfants ou personnes qui ne sont pas autorisées à l'utiliser ne puissent pas y avoir accès.
- Rangez le produit hors de portée des enfants.
- Ne modifiez jamais le produit sans l'autorisation du fabricant. Utilisez uniquement des accessoires d'origine. Des modifications non autorisées et l'emploi d'accessoires non homologués peuvent provoquer des blessures graves, voire mortelles, à l'utilisateur ou des tierces personnes.

Remarque: Les législations nationales ou locales peuvent réglementer l'utilisation de l'appareil. Respectez la législation en vigueur.

Consignes de sécurité pour l'assemblage

Pose des lames et des têtes de désherbage



AVERTISSEMENT:

Lorsque vous montez l'équipement de coupe, il est crucial que la partie surélevée du disque d'entraînement/de la bride de renfort soit positionnée correctement dans le trou central de l'équipement de coupe. Un équipement de coupe mal monté peut causer des blessures personnelles très graves, voire mortelles.

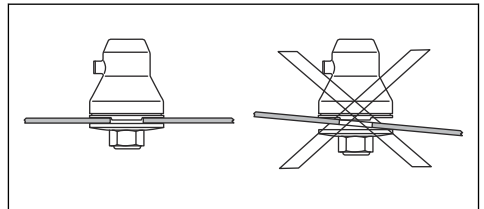

AVERTISSEMENT: Un équipement de coupe ne peut en aucun cas être utilisé si une protection homologuée n'a pas été préalablement montée. Voir le chapitre Caractéristiques techniques. La mise en

place d'une protection erronée ou défectueuse peut provoquer des blessures graves.

Consignes de sécurité pour le fonctionnement



AVERTISSEMENT:

Lisez les instructions qui suivent avant d'utiliser le produit.

- Dans l'éventualité d'une situation rendant la suite du travail incertaine, consultez un expert. Adressez-vous au revendeur ou à l'atelier de réparation. Évitez les tâches pour lesquelles vous ne vous sentez pas suffisamment qualifié.
- N'utilisez jamais le produit si vous êtes fatigué, avez consommé de l'alcool ou pris des médicaments susceptibles d'affecter votre vue, votre jugement ou la maîtrise de votre corps.
- Un accessoire de coupe défectueux peut augmenter les risques d'accidents.
- Ne laissez pas des enfants utiliser le produit ou s'en approcher. Dans la mesure où le produit est facile à démarrer, il est possible que des enfants arrivent à le mettre en route lorsque vous les quittez des yeux. Ceci peut entraîner un risque de graves blessures corporelles. Retirez la batterie lorsque vous n'êtes pas en mesure de surveiller le produit de près.
- Assurez-vous qu'aucune personne ou aucun animal ne se trouve à moins de 15 mètres de votre zone de travail. Lorsque plusieurs utilisateurs travaillent dans une même zone, il convient d'observer une distance de sécurité d'au moins 15 mètres. Autrement, cela peut entraîner un risque de graves blessures personnelles. Arrêtez immédiatement le produit si une personne s'approche. Ne tournez jamais sur vous-même avec le produit sans vous assurer d'abord que personne ne se trouve dans la zone de sécurité.
- Assurez-vous qu'aucune personne, aucun animal ou autre objet ne peut faire obstacle à votre contrôle du produit ou qu'ils n'entrent pas en contact avec des

accessoires de coupe ou des objets lancés par celui-ci.

Cependant, n'utilisez pas le produit s'il n'est pas possible d'appeler au secours en cas d'accident.

- Inspectez toujours la zone de travail. Retirez tous les objets tels que les pierres, les morceaux de verre, les clous, les fils de fer, les bouts de ficelle, etc. pouvant être projetés ou risquant de s'enrouler autour de l'accessoire de coupe.
- Assurez-vous de pouvoir vous tenir et vous déplacer en toute sécurité. Repérez les éventuels obstacles (racines, pierres, branches, fossés, etc.) en cas de déplacement soudain. Observez la plus grande prudence lorsque vous travaillez sur des terrains en pente.
- Soyez bien en équilibre, les pieds d'aplomb, à tout moment. Ne vous éloignez pas trop.
- Éteignez le produit lorsque vous vous déplacez dans une autre zone.
- Ne posez jamais le produit au sol si vous ne l'avez pas éteint et si vous n'avez pas

retiré la batterie. Ne laissez pas le produit sans surveillance quand il est sous tension.

- Retirez la batterie avant de donner le produit à une autre personne.
- Vérifiez qu'aucun vêtement et qu'aucune partie du corps n'entre en contact avec l'accessoire de coupe lorsque le produit est en marche. Tenez le produit au-dessous de la taille.
- Si un objet se bloque dans l'accessoire de coupe lorsque vous utilisez le produit, arrêtez et éteignez le produit. Assurez-vous que l'accessoire de coupe s'arrête complètement. Retirez la batterie avant de nettoyer, inspecter ou réparer le produit et/ou l'équipement de coupe. Vous risquez de vous brûler en raison de la température extrêmement élevée du carter. Utilisez des gants lorsque vous travaillez avec les accessoires de coupe.
- Éloignez vos mains et vos pieds de l'accessoire de coupe jusqu'à son arrêt complet, une fois le produit éteint.

- Attention aux éclats de bois pouvant être projetés durant le sciage. Ne coupez pas trop près du sol, où des cailloux et d'autres objets peuvent être projetés.
- Attention aux objets projetés. Portez toujours des protège-yeux homologués. Ne vous penchez jamais au-dessus de la protection de l'équipement de coupe. Des cailloux, débris, etc. peuvent être projetés dans les yeux et causer des blessures graves, voire la cécité.
- Soyez toujours attentif aux signaux d'alerte ou aux appels lorsque vous portez des protège-oreilles. Enlevez toujours vos protège-oreilles dès que le produit s'arrête.
- Ne jamais travailler debout sur une échelle, un tabouret, ou dans toute autre position élevée n'offrant pas une sécurité maximale.
- En cas de vibrations indésirables, tapez pour faire sortir plus de fil. Une longueur correcte de fil permet de faire cesser les vibrations.
- Une exposition excessive aux vibrations peut entraîner des troubles circulatoires ou nerveux chez les personnes sujettes à des troubles cardiovasculaires. Consultez un médecin en cas de symptômes liés à une exposition excessive aux vibrations. De tels symptômes peuvent être :
 - engourdissement, perte de sensibilité, chatouillements, picotements, douleur, faiblesse musculaire, décoloration ou modification épidermique. Ces symptômes affectent généralement les doigts, les mains ou les poignets.
- Tenez toujours le produit à deux mains. Tenez l'appareil du côté droit du corps.
- Ne retirez pas la matière coupée ou laissez d'autres personnes le faire lorsque le moteur est en marche ou que l'équipement de coupe tourne pour éviter les blessures graves.
- Arrêtez toujours le produit, retirez la batterie et vérifiez que l'équipement de coupe ne tourne pas avant de retirer la matière enroulée autour de l'axe de la lame ou coincée entre la protection et l'accessoire de coupe.

- Ce produit génère un champ électromagnétique durant son fonctionnement. Ce champ peut dans certaines circonstances perturber le fonctionnement d'implants médicaux actifs ou passifs. Pour réduire le risque de blessures graves ou mortelles, les personnes portant des implants médicaux doivent consulter leur médecin et le fabricant de leur implant avant d'utiliser cette machine.
- Relâchez la gâchette de puissance après chaque session de travail afin de préserver la charge de la batterie.
- Ne forcez pas le produit. La tonte sera meilleure et le risque de blessure réduit si la machine est utilisée à la vitesse pour laquelle elle a été conçue.
- Arrêtez immédiatement le produit s'il vibre ou bute sur un objet. Retirez la batterie du produit et vérifiez que ce dernier n'a subi aucun dommage.
- Les produits équipés de lames à herbe peuvent être projetés violemment d'un côté quand la lame heurte un objet fixe. Ce phénomène est appelé rebond. Un rebond peut être suffisamment violent pour projeter le produit et/ou l'opérateur dans une direction quelconque et faire perdre le contrôle du produit à l'opérateur. Les rebonds se produisent sans prévenir si le produit s'accroche sur un objet, cale ou se bloque. Un rebond est plus apte à se produire dans des zones où il est difficile de voir le matériau coupé. Éviter d'utiliser la plage 12 h - 15 h de la lame. Du fait de la vitesse de rotation de la lame, c'est justement sur cette plage que l'éjection d'objets risque de se produire lorsque la lame est appliquée sur des troncs plus épais.
- N'utilisez ni lames à herbe ni couteaux à herbe sur des éléments en bois.
- Portez toujours le harnais lorsque vous travaillez avec une débroussailleuse. Sinon, vous ne pourrez pas manipuler la débroussailleuse en toute sécurité et risquez de vous blesser ou de blesser des tierces personnes.

N'utilisez jamais un harnais dont le dispositif de libération rapide est défectueux.

Équipement de protection individuelle



AVERTISSEMENT:

Lisez les instructions qui suivent avant d'utiliser le produit.

- Portez toujours un équipement de protection individuel homologué lorsque vous utilisez le produit. L'équipement de protection individuel ne protège pas complètement des blessures, mais il diminue la gravité des blessures en cas d'accident. Faites appel à votre revendeur pour vous aider à sélectionner l'équipement adéquat.
- Portez un casque de protection lorsqu'il y a un risque de chute d'objets.

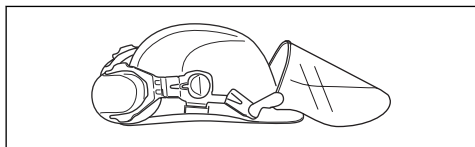

- Une exposition prolongée au bruit risque de causer des lésions auditives. En règle générale, les produits

alimentés par batterie sont relativement silencieux mais peuvent s'avérer dangereux si le bruit s'accompagne d'une utilisation prolongée.

recommande aux utilisateurs de porter des protecteurs d'oreille lorsque le temps d'utilisation total est supérieur à une journée. Les utilisateurs réguliers doivent contrôler fréquemment leur audition.

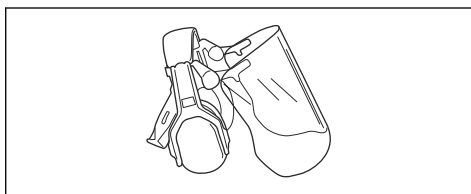

AVERTISSEMENT:

Les protecteurs d'oreilles limitent la capacité à entendre les sons et les signaux d'avertissement.

- Utilisez des protections pour les yeux homologuées. L'usage d'une visière doit toujours s'accompagner du port de lunettes de protection homologuées. Par lunettes de protection homologuées, on entend celles qui sont en conformité avec les normes

ANSI Z87.1 (États-Unis) ou EN 166 (pays de l'UE).

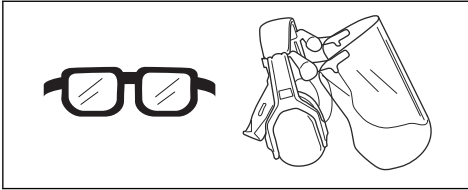

- Portez des gants de protection en cas de besoin, par exemple lorsque vous fixez, examinez ou nettoyez l'équipement de coupe.

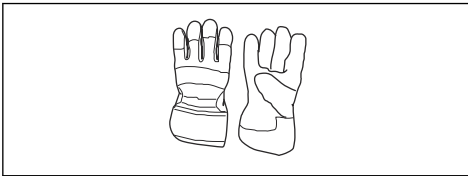

- Portez des bottes antidérapantes et stables.



- Portez des vêtements fabriqués dans un matériau résistant. Portez toujours des pantalons longs, épais et des manches longues. Ne portez pas de vêtements amples qui risqueraient de se prendre dans les brindilles et les branches. Ne portez pas de bijoux, de shorts, de sandales

et ne marchez pas pieds nus. Attachez vos cheveux de façon sécurisée au-dessus de vos épaules.

- Gardez toujours une trousse de premiers soins à portée de main.

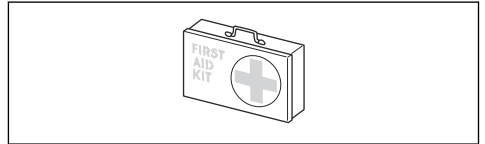

Équipement de coupe



AVERTISSEMENT:

retirez la batterie et assurez-vous que l'accessoire de coupe est complètement arrêté avant de travailler sur une quelconque partie de l'accessoire de coupe.



AVERTISSEMENT:

utilisez l'accessoire de coupe approprié. Utilisez uniquement l'accessoire de coupe avec la protection recommandée ; reportez-vous à la section *Accessoires à la page 73*. Assurez-vous que l'accessoire de coupe est correctement affûté. Un accessoire de coupe qui

n'est pas correctement affûté augmente le risque de rebond de la lame.



AVERTISSEMENT: Une lame mal affûtée ou endommagée augmente les risques d'accident. Maintenez les dents de la lame correctement affûtées. Suivez les instructions et utilisez le gabarit de lime recommandé.



REMARQUE: Une lame d'éclaircissage mal affûtée augmente le risque de blocage et de rebond de la lame. Cela peut endommager la lame d'éclaircissage. Maintenez les dents de la lame d'éclaircissage correctement affûtées. Suivez les instructions et utilisez le calibre d'affûtage recommandé.

Portez des gants de protection pour manipuler l'accessoire de coupe.

- Utilisez la lame d'éclaircissage pour dégager les bosquets et les arbustes.

- Utilisez les lames à herbe et les couteaux à herbe pour couper l'herbe épaisse.
- Utilisez la tête de désherbage pour couper l'herbe.
- Inspectez l'équipement de coupe afin de détecter d'éventuels dommages ou fissures. Remplacez tout équipement de coupe endommagé.

Tête de désherbage

- Utilisez toujours la tête de désherbage et les accessoires de coupe appropriés ; reportez-vous à la section *Accessoires à la page 73*. Utilisez également le fil de coupe recommandé ; reportez-vous aux instructions de montage au dos au manuel.
- Assurez-vous que le couteau monté sur le carter de protection est intact.
- Assurez-vous que le fil de coupe est enroulé de manière serrée et régulière autour de la bobine afin d'éviter toute vibration dangereuse du produit. Des longueurs de fil différentes peuvent engendrer des vibrations inutiles. Tapez sur la tête de coupe pour obtenir la bonne longueur de fil.

pour augmenter la durée de vie du fil, laissez-le tremper dans de l'eau pendant quelques jours avant de l'installer. Il est ensuite plus résistant.

Dispositifs de sécurité sur le produit



AVERTISSEMENT: Lisez les instructions qui suivent avant d'utiliser le produit.

- Cette section présente les fonctions de sécurité, les instructions d'utilisation, de contrôle et d'entretien afin de garantir son bon

fonctionnement. Consultez les instructions à la section *Aperçu du produit à la page 39* pour savoir où se trouvent ces équipements sur votre produit.

- La durée de vie du produit risque d'être écourtée et le risque d'accidents accru si la maintenance du produit n'est pas effectuée correctement et si les mesures d'entretien et/ou de réparation ne sont pas effectuées de manière professionnelle. Pour plus d'informations, contactez l'atelier de réparation du revendeur le plus proche.
- N'utilisez jamais une machine dont les équipements de sécurité sont défectueux. Contrôlez et entretenez les équipements de sécurité du produit conformément aux instructions données dans ce chapitre. Si les contrôles du produit ne donnent pas de résultat positif, contactez votre agent d'entretien pour le faire réparer.
- L'entretien et la réparation de la machine exigent une formation spéciale. Ceci concerne particulièrement l'équipement de sécurité de la machine. Si les contrôles suivants ne donnent pas un

résultat positif, adressez-vous à un atelier spécialisé. L'achat de l'un de nos produits offre à l'acheteur la garantie d'un service et de réparations qualifiés. Si le point de vente n'assure pas ce service, s'adresser à l'atelier spécialisé le plus proche.

Pour contrôler le clavier

1. Maintenez le bouton marche/arrêt (B) enfoncé.

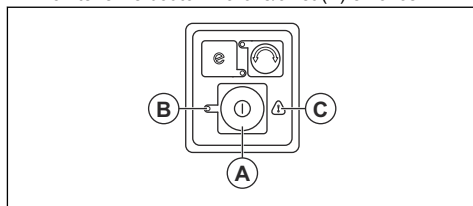

- a) Le produit est sous tension lorsque la LED (B) est allumée.
 - b) Le produit est éteint lorsque la LED (B) est éteinte.
2. Consultez *Dépannage à la page 69* si le témoin d'avertissement (C) est allumé ou clignote.

Pour contrôler le blocage de la gâchette de puissance

Le blocage de la gâchette de puissance est conçu pour empêcher tout fonctionnement accidentel. Lorsque vous relâchez la poignée, la gâchette de puissance et son blocage reviennent en position initiale.

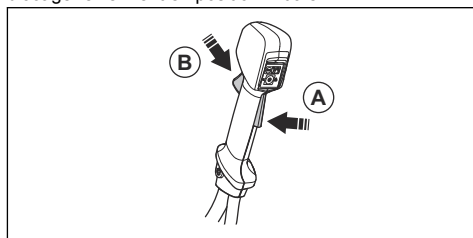

1. Assurez-vous que la gâchette de puissance est verrouillée quand son blocage est en position d'origine.

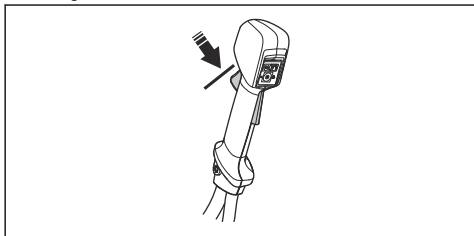

2. Appuyez sur le blocage de la gâchette de puissance et vérifiez qu'il revient en position initiale lorsque vous le relâchez.

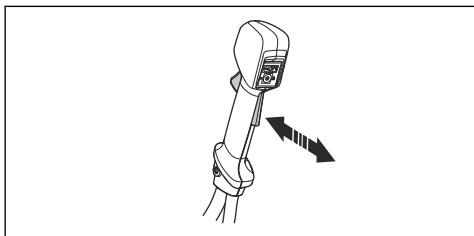

3. Assurez-vous que la gâchette de puissance et le blocage bougent librement et que le ressort de rappel fonctionne correctement.

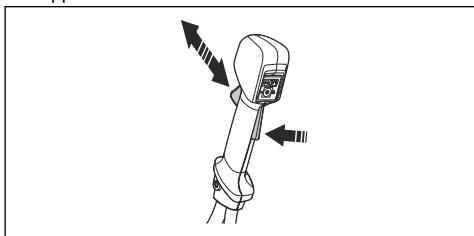

4. Faites démarrer le produit, reportez-vous à la section *Pour démarrer le produit à la page 65*.
5. Donner les pleins gaz.
6. Lâchez la gâchette de puissance et assurez-vous que l'accessoire de coupe s'arrête et reste immobile.

Pour contrôler la protection de l'équipement de coupe



AVERTISSEMENT:
N'utilisez pas un équipement de coupe sans une protection d'équipement de coupe correctement fixée et

homologuée. Utilisez toujours la protection d'accessoire de coupe recommandée pour l'accessoire de coupe que vous utilisez, reportez-vous à la section *Aperçu du produit à la page 39*. L'installation d'une protection d'accessoire de coupe incorrecte ou défectueuse peut provoquer des blessures graves.

La protection de l'accessoire de coupe permet d'arrêter les objets projetés en direction de l'opérateur. Elle permet également d'éviter de se blesser si vous touchez l'équipement de coupe.

1. Arrêtez le moteur.
2. Réalisez un contrôle visuel pour détecter les dommages, par exemple des fissures.

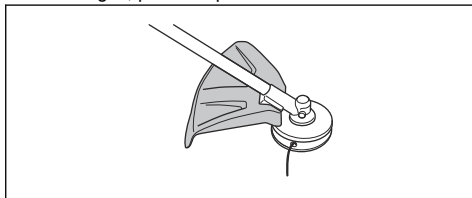

3. Remplacez la protection de l'accessoire de coupe si celle-ci est endommagée.

Pour contrôler le contre-écrou



AVERTISSEMENT:
arrêtez le moteur, utilisez des gants de protection et soyez prudent à proximité des bords tranchants de l'accessoire de coupe.

- Assurez-vous que le contre-écrou est correctement fixé et serré. Consultez *Fixation et dépose du contre-écrou à la page 62*.

Fonction de desserrage rapide du harnais



AVERTISSEMENT: n'utilisez pas le harnais si la fonction de desserrage rapide est défectueuse. Assurez-vous que la fonction de desserrage rapide fonctionne correctement lorsque vous réglez le produit.



AVERTISSEMENT: si le produit n'est pas correctement attaché au harnais, vous ne pouvez pas le contrôler, ce qui pourrait entraîner des blessures pour vous ou des tierces personnes.

La fonction de desserrage rapide se trouve à l'avant du harnais. Les sangles du harnais doivent toujours rester positionnées correctement.

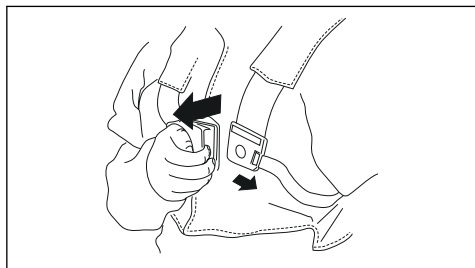

En cas d'urgence, la fonction de desserrage rapide vous aide à retirer le produit en toute sécurité.

Consignes de sécurité relatives à l'utilisation de la batterie



AVERTISSEMENT: lisez les instructions qui suivent avant d'utiliser le produit.

- Utilisez uniquement la batterie BLi. Reportez-vous à la section *Accessoires à la page 73*. La batterie est codée par logiciel.
- Utilisez la batterie BLi rechargeable en tant que source d'alimentation pour les produits Husqvarna uniquement. Afin d'éviter toute blessure, n'utilisez pas la batterie comme source d'alimentation pour d'autres produits.
- Risque de choc électrique. Ne branchez pas les bornes de la batterie à des clés, des pièces de monnaie, des vis ou tout autre élément métallique. Cela peut provoquer un court-circuit de la batterie.

- N'utilisez pas de batteries non rechargeables.
- Ne placez pas d'objets dans les fentes d'aération de la batterie.
- Protégez la batterie des rayons directs du soleil, de la chaleur et des flammes nues. La batterie peut provoquer des brûlures et/ou des brûlures chimiques.
- Protégez la batterie des micro-ondes et des hautes pressions.
- N'essayez pas de démonter ou de casser la batterie.
- En cas de fuite de la batterie, ne laissez pas le liquide entrer en contact avec votre peau ou vos yeux. Si vous avez touché le liquide, nettoyez la zone avec beaucoup d'eau claire et du savon, puis contactez un médecin. Si vous recevez du liquide dans les yeux, ne frottez pas mais rincez à l'eau pendant au moins 15 minutes et contactez un médecin.
- Utilisez la batterie à une température comprise entre -10 °C (14 °F) et 40 °C (114 °F).
- Ne nettoyez pas la batterie ou le chargeur de batterie avec de l'eau. Reportez-vous à la section *Pour nettoyer le produit, la batterie et le chargeur de batterie à la page 68*.
- N'utilisez pas de batterie défectueuse ou endommagée.
- Conservez les batteries en stock à distance des objets métalliques, tels que clous, vis ou bijoux.
- Tenez les batteries hors de portée des enfants.

Consignes de sécurité relatives au chargeur de batterie



AVERTISSEMENT: lisez les instructions qui suivent avant d'utiliser le produit.

- Risque de choc électrique ou de court-circuit si les instructions de sécurité ne sont pas respectées.
- N'utilisez pas d'autres chargeurs de batterie que celui fourni pour votre produit. Utilisez uniquement des chargeurs QC lorsque vous

- chargez des batteries de recharge BLi.
- N'essayez pas de démonter le chargeur de batterie.
 - N'utilisez pas de chargeur de batterie défectueux ou endommagé.
 - Ne soulevez pas le chargeur de batterie par le cordon d'alimentation. Pour débrancher le chargeur de batterie d'une prise d'alimentation secteur, tirez sur la fiche. Ne tirez pas le cordon d'alimentation.
 - Conservez tous les câbles et toutes les rallonges loin de l'eau, de l'huile et des bords tranchants. Veillez à ce que le câble ne soit pas coincé dans des objets tels que des portes, des clôtures ou tout autre équipement similaire.
 - N'utilisez pas le chargeur de batterie à proximité de matériaux inflammables ou de matériaux pouvant provoquer la formation de corrosion. Assurez-vous que le chargeur de batterie n'est pas couvert. En cas de dégagement de fumée ou de début d'incendie, débranchez aussitôt la fiche reliée au chargeur de batterie.
 - Rechargez la batterie uniquement en intérieur, dans un endroit bien aéré et à l'abri de la lumière. Ne chargez pas la batterie à l'extérieur. Ne rechargez pas la batterie dans des conditions humides.
 - Utilisez le chargeur de batterie à une température comprise entre 5 °C (41 °F) et 40 °C (104 °F) uniquement. Utilisez le chargeur dans un environnement bien ventilé, sec et exempt de poussière.
 - Ne placez pas d'objets dans les fentes de refroidissement du chargeur de batterie.
 - Ne raccordez pas les bornes du chargeur de batterie à des objets métalliques car cela peut court-circuiter le chargeur de batterie.
 - Utilisez des prises homologuées et non endommagées. Assurez-vous que le câble du chargeur de batterie est en bon état. Si des câbles de rallonge sont utilisés, assurez-vous que ceux-ci sont en bon état.

Consignes de sécurité pour l'entretien



AVERTISSEMENT:

Lisez les instructions qui

suivent avant d'effectuer l'entretien du produit.

- Retirez la batterie avant tout entretien, contrôle ou assemblage du produit.
- L'utilisateur ne doit effectuer que les travaux de maintenance et d'entretien décrits dans ce manuel d'utilisation. Adressez-vous à votre revendeur pour toute opération de maintenance et d'entretien de plus grande ampleur.
- Ne nettoyez pas la batterie ou le chargeur de batterie avec de l'eau. L'utilisation de détergents agressifs peut endommager le plastique.
- Un défaut d'entretien réduit le cycle de vie du produit et

augmente le risque d'accidents.

- Une formation spéciale est nécessaire pour tous les travaux d'entretien et de réparation, en particulier pour les dispositifs de sécurité sur le produit. Si tous les contrôles spécifiés dans ce manuel d'utilisation ne sont pas validés après l'entretien, consultez votre revendeur. Nous garantissons la disponibilité d'un service de réparation et d'entretien professionnel pour votre produit.
- Utilisez uniquement les pièces de rechange d'origine.

Montage

Introduction



AVERTISSEMENT: Assurez-vous de lire et de comprendre le chapitre dédié à la sécurité avant de monter l'appareil.

Pour monter le guidon

1. Déposez le bouton et fixez le guidon comme indiqué dans l'illustration.

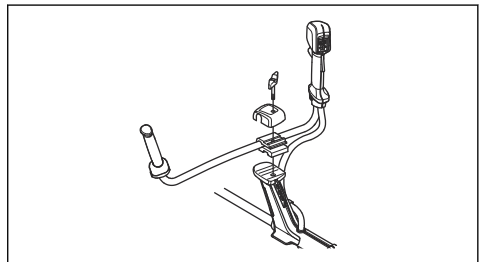

2. Serrez légèrement le bouton.
3. Enfilez le harnais et suspendez l'appareil au point de suspension.

- Réglez la poignée afin de placer le produit dans une bonne position de travail.



- Serrez complètement le bouton.

Pour monter la boucle d'accroche

- Poussez la pièce de blocage (A) dans la boucle d'accroche.

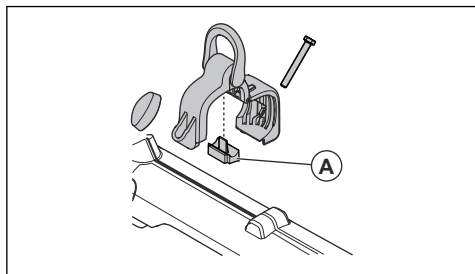

- Placez la boucle d'accroche sur l'arbre.

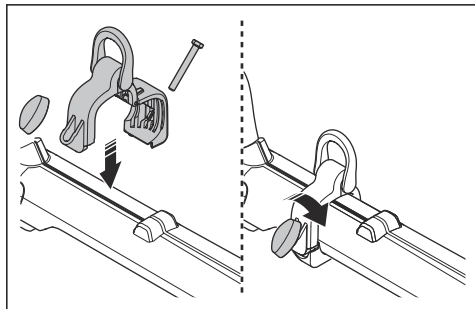

- Connectez les extrémités de la boucle d'accroche.
- Installez le boulon.
- Placez la molette sur le boulon.
- Serrer la manette.

Pour assembler le carter de protection

- Installez le carter de protection adapté à la tête de désherbage, reportez-vous à la section *Accessoires à la page 73*.

- Emboîtez le carter de protection sur le crochet du support de tôle (A).
- Piez le carter de protection autour de l'arbre et fixez-le avec le boulon (B) du côté opposé à l'arbre.

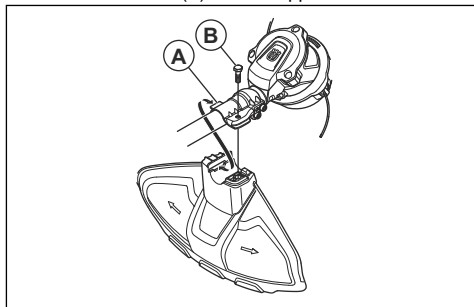

Pour monter la lame



REMARQUE: utilisez uniquement le protège-lame homologué pour les lames. Reportez-vous à la section *Accessoires à la page 73*.

- Placer le pignon du produit sur une surface plane pour s'assurer que la lame est correctement montée.
- Fixez le protège-lame (A) sur l'arbre, reportez-vous à la section *Pour assembler le carter de protection à la page 61*.

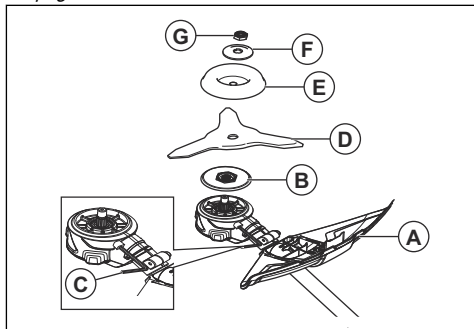

- Posez le toc d'entraînement (B) sur l'arbre de sortie.
- Faites tourner l'arbre de sortie jusqu'à ce que l'un des trous du toc d'entraînement coïncide avec le trou correspondant du carter.
- Serrez le boulon de verrouillage (C) avec la clé hexagonale pour verrouiller l'arbre.
- Placez la lame (D) et le bol de garde au sol (E) sur l'arbre de sortie.
- Placez la rondelle creuse (F) sur l'arbre de sortie.

8. Posez l'écrou (G). Tenez le manche de la clé mixte aussi près que possible du protégé-lame. Pour serrer l'écrou, vous devez tourner la clé mixte dans le sens contraire des aiguilles d'une montre du sens de rotation. Serrer l'écrou au couple de 35-50 Nm (3,5-5 kpm).

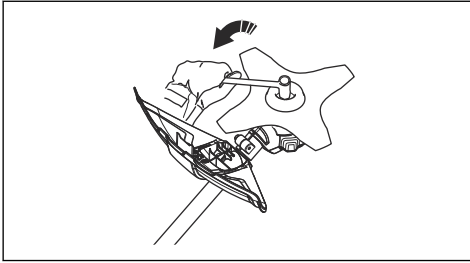

- Pour desserrer et serrer le contre-écrou, utilisez une clé à douille munie d'un arbre long. La flèche sur l'illustration indique la zone dans laquelle la clé doit être utilisée.

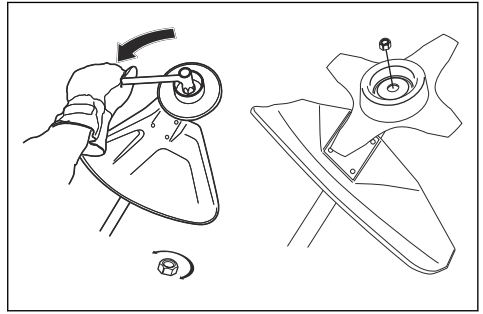

Fixation et dépose du contre-écrou



AVERTISSEMENT: Arrêtez le moteur, utilisez des gants de protection et soyez prudent autour des bords tranchants de l'équipement de coupe.

Le contre-écrou est utilisé pour fixer certains types d'accessoires de coupe. Le contre-écrou est fileté à gauche.

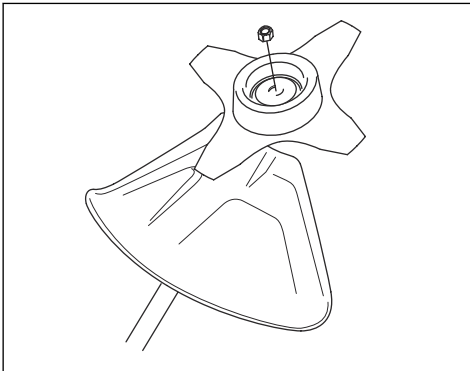

- Pour le poser, serrez le contre-écrou dans le sens inverse de rotation de l'équipement de coupe.
- Pour déposer le contre-écrou, desserrez le contre-écrou dans le même sens de rotation que l'équipement de coupe.



AVERTISSEMENT: Lorsque vous desserrez et serrez le contre-écrou, les dents de la lame d'éclaircissage peuvent causer des blessures. Veillez à ce que la main soit toujours protégée par le protégé-lame lors de ces interventions.

Remarque: Assurez-vous que vous ne pouvez pas tourner le contre-écrou à la main. Remplacez l'écrou si le revêtement en nylon ne présente pas une résistance d'au moins 1,5 Nm. Remplacez le contre-écrou après une dizaine de serrages.

Pour régler le harnais



AVERTISSEMENT: Le produit doit toujours être correctement fixé au harnais. N'utilisez pas de harnais défectueux.

1. Enfiler le harnais.
2. Reliez le produit au harnais.
3. Ajustez le harnais afin d'obtenir la position de travail la plus confortable.
4. Réglez les courroies latérales pour que le produit pèse uniformément sur les épaules.



5. Ajustez le harnais jusqu'à ce que l'équipement de coupe soit parallèle au sol.

6. Laissez l'équipement de coupe toucher légèrement le sol. Ajustez l'attache du harnais pour équilibrer correctement le produit.

Remarque: Si vous utilisez une lame à herbe, elle doit être située à environ 10 cm (4 pouces) du sol.

Utilisation

Introduction



AVERTISSEMENT: Assurez-vous de lire et de comprendre le chapitre dédié à la sécurité avant d'utiliser l'appareil.

Pour examiner le produit avant de l'utiliser

- Vérifiez que le moteur est propre et exempt de fuites. Utilisez une brosse pour enlever l'herbe et les feuilles du moteur. Portez des gants de protection si nécessaire.
- Assurez-vous que la tête de désherbage est correctement fixée au produit.
- Effectuez les inspections de sécurité, de maintenance et d'entretien indiquées dans ce manuel.
- Assurez-vous que le produit n'est pas endommagé. Vérifiez que tous les écrous et toutes les vis sont correctement serrés.
- Assurez-vous que la lame n'est pas fissurée. Des fissures apparaissent généralement lorsque vous créez des coins trop pointus en bas des dents lors de l'affûtage de la lame. Des fissures peuvent également apparaître si vous utilisez la lame avec des dents émoussées. Remplacez la lame si elle est endommagée.

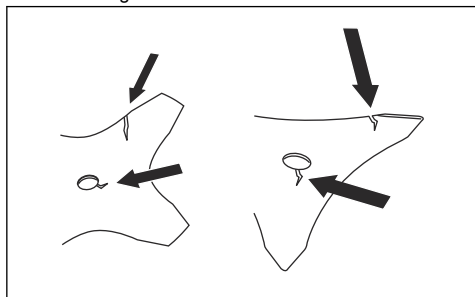

- Examinez la bride de support pour vérifier qu'elle ne présente pas de fissures. Remplacez la bride de support si elle est endommagée.

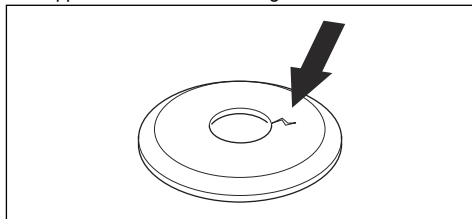

- Assurez-vous que la force de verrouillage sur le contre-écrou n'a pas diminué. Le contre-écrou doit présenter une force de verrouillage d'au moins 1,5 Nm. Le couple de serrage du contre-écrou doit être de 35 à 50 Nm.

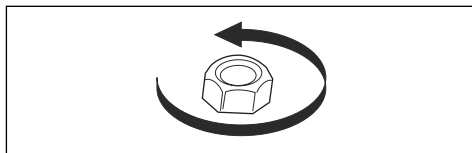

- Inspectez le protège-lame afin de repérer d'éventuels dommages ou fissures. Remplacez le protège-lame s'il a été touché ou s'il présente des fissures. N'utilisez pas le produit sans protection ou avec une protection défectueuse.

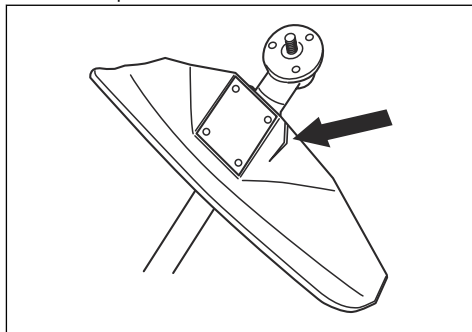

- Examinez la tête de désherbage et la protection de l'équipement de coupe pour vérifier l'absence de dommages ou fissures. Remplacez la tête de désherbage et la protection de l'équipement de coupe si elles ont été touchées ou si elles présentent des fissures.

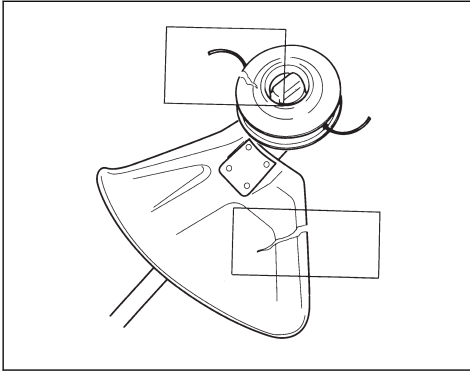

- Assurez-vous que tous les capots, toutes les protections, les poignées et l'équipement de coupe sont correctement fixés et qu'ils ne sont pas endommagés avant de démarrer le produit.

Pour brancher le chargeur de batterie

1. Branchez le chargeur de batterie sur une prise électrique dont les caractéristiques de tension et de fréquence correspondent aux spécifications mentionnées sur la plaque signalétique.
2. Branchez le cordon dans une prise électrique mise à la terre. La DEL sur le chargeur de batterie clignote une fois en vert.

Remarque: La batterie ne charge pas si la température de la batterie est supérieure à 50 °C/122 °F. Si la température est supérieure à 50 °C/122 °F, le chargeur de batterie refroidit la batterie avant que la batterie ne charge.

Pour charger la batterie

Remarque: Chargez la batterie si vous l'utilisez pour la première fois. Une batterie neuve n'est chargée qu'à 30 %.

1. Assurez-vous que la batterie est sèche.

2. Placez la batterie dans le chargeur de batterie.

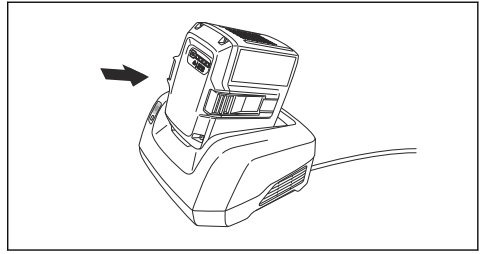

3. Assurez-vous que le témoin de charge vert du chargeur de batterie s'allume. La présence de ce témoin signifie que la batterie est correctement connectée au chargeur de batterie.

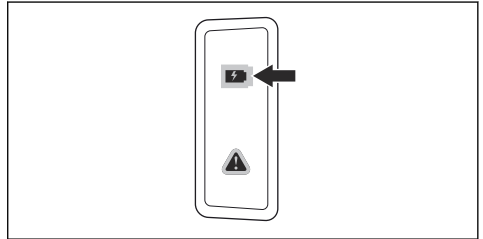

4. La batterie est totalement rechargée quand toutes les DEL sur la batterie sont allumées.

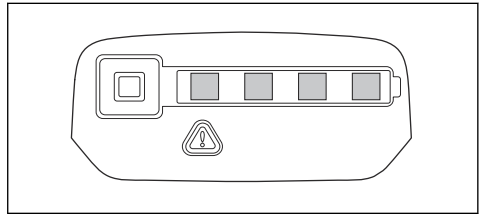

5. Pour débrancher le chargeur de batterie de la prise d'alimentation secteur, tirez sur la fiche. Ne tirez pas sur le câble.
6. Dégagez la batterie du chargeur de batterie.

Remarque: Reportez-vous aux manuels de la batterie et du chargeur de batterie pour plus d'informations.

Pour fixer la batterie au produit



AVERTISSEMENT: utilisez uniquement des batteries d'origine Husqvarna avec le produit.

1. Assurez-vous que la batterie est complètement chargée.

2. Poussez la batterie dans le support de batterie du produit. La batterie est verrouillée en position lorsqu'un « clic » est émis.

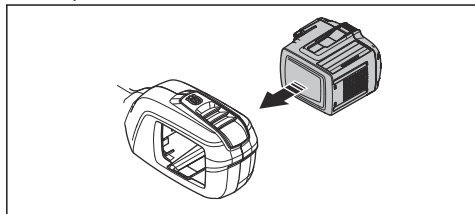

REMARQUE: si la batterie ne bouge pas facilement dans son support, c'est qu'elle n'est pas installée correctement. Cela peut endommager le produit.

3. Assurez-vous que la batterie est correctement installée.

Informations sur la batterie

Reportez-vous au manuel d'utilisation de la batterie pour obtenir des informations sur l'utilisation de la batterie.

Pour démarrer le produit

Remarque: le produit identifie l'accessoire de coupe lorsqu'il est changé, démarré et que la commande d'accélération est enfoncée. Le produit s'arrête et la LED clignote jusqu'à ce que la commande d'accélération soit relâchée et se replace dans sa position initiale. L'accessoire de coupe est alors identifié et en cours de préparation pour être utilisé.

1. Maintenez le bouton de démarrage enfoncé jusqu'à ce que la LED verte s'allume.

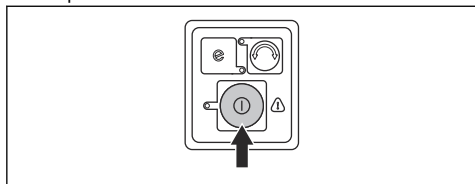

2. Utilisez la gâchette de puissance pour contrôler la vitesse.

Pour utiliser le produit

Fonction d'arrêt automatique

Le produit est équipé d'une fonction d'arrêt qui arrête le produit s'il n'est pas utilisé. La LED verte d'indication de démarrage/d'arrêt s'éteint et le produit s'arrête au bout de 120 secondes.

Pour lancer la fonction SavE

Ce produit est équipé d'une fonction d'économie de la batterie. La fonction SavE prolonge longue durée de fonctionnement de la batterie.

1. Appuyez sur le bouton SavE pour lancer la fonction. Une LED verte s'allume pour indiquer que la fonction est activée.

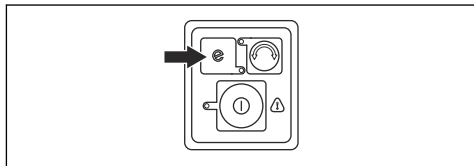

2. Appuyez à nouveau sur le bouton SavE pour arrêter cette fonction.

Pour changer le sens de fonctionnement de la tête de désherbage

Il est possible de changer le sens de fonctionnement de la tête de désherbage, à plein régime ou en position d'arrêt. En usine, la tête de désherbage est configurée pour tourner dans le sens des aiguilles d'une montre. La LED verte est éteinte lorsque la tête de désherbage tourne dans le sens des aiguilles d'une montre.

1. Appuyez sur le bouton de sens de fonctionnement pour faire tourner la tête de désherbage dans le sens contraire des aiguilles d'une montre. La LED verte est allumée lorsque la tête de désherbage tourne dans le sens contraire des aiguilles d'une montre.

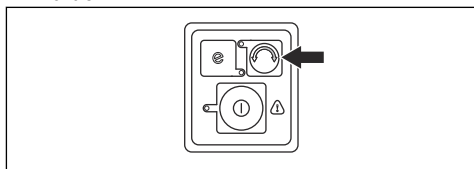

Remarque: il est plus facile de taper pour augmenter la longueur du fil de coupe lorsque la tête de désherbage tourne dans le sens des aiguilles d'une montre.

Pour retirer la matière coupée de la lame/du couteau à herbe

Le sens de rotation d'une lame/d'un couteau à herbe s'effectue dans le sens contraire des aiguilles d'une montre. Une LED verte indique que la lame/le couteau à herbe tourne dans le sens contraire des aiguilles d'une montre. Passez de sens de rotation dans le sens des aiguilles d'une montre pour retirer la matière coupée de la lame/du couteau à herbe.

1. Appuyez sur le bouton de sens de rotation pour le changer.

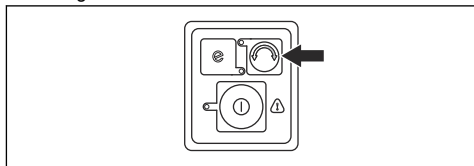

Remarque: Lorsque le sens de rotation est inversé vers le sens des aiguilles d'une montre, la matière coupée se détache de la lame/du couteau à herbe. La vitesse de la lame/du couteau à herbe diminue pendant une brève période avant qu'elle/il ne tourne à nouveau dans le sens contraire des aiguilles d'une montre.

Pour équilibrer le produit

- Attachez le harnais au crochet de suspension (A) ou à la boucle d'accroche (B) du produit.

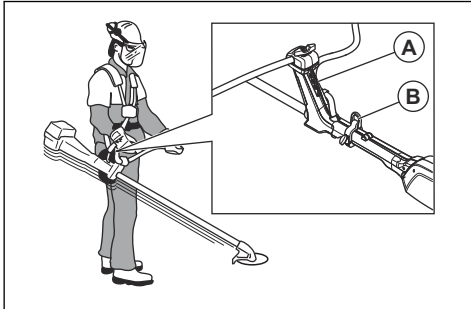

- Maintenez l'accessoire de coupe à la parallèle du sol.
- Le produit est bien équilibré lorsque la lame est à une hauteur de coupe proche du sol.

Pour débroussailler l'herbe avec une tête de dés herbage

Pour tondre l'herbe

- Maintenez la tête de dés herbage juste au-dessus du sol et inclinez-la. Ne poussez pas le fil de coupe dans l'herbe.

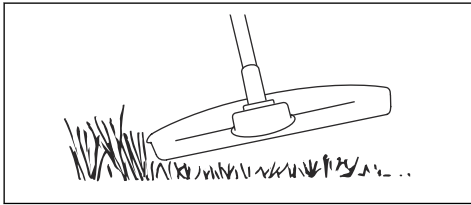

- Réduisez la longueur du fil de coupe de 10-12 cm (4-4,75 po).
- Diminuez la vitesse du moteur afin de limiter le risque d'endommager les plantes.

- Baissez le régime à 80 % lorsque vous coupez l'herbe à proximité d'objets.



Pour nettoyer la zone de l'herbe

- Maintenez la tête de dés herbage au-dessus du sol.
- Inclinez la tête de dés herbage.
- Coupez avec l'extrémité du fil de coupe autour des objets dans la zone de travail.



REMARQUE: coupez l'herbe. Les autres objets heurtés par le fil de coupe accélèrent l'usure du fil de coupe.

- Utilisez 80 % de la vitesse lorsque vous devez couper et nettoyer la zone de la végétation. Cela permet de réduire l'usure de la tête de dés herbage et du fil de coupe.

Pour couper l'herbe

- Assurez-vous que le fil de coupe est parallèle au sol lorsque vous coupez l'herbe.

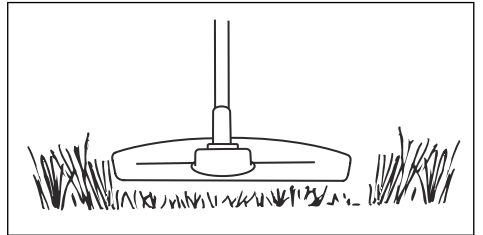

- N'appuyez pas la tête de dés herbage sur le sol. Cela peut endommager le produit.
- Déplacez le produit de gauche à droite pour couper l'herbe. Utilisez le produit à plein régime.

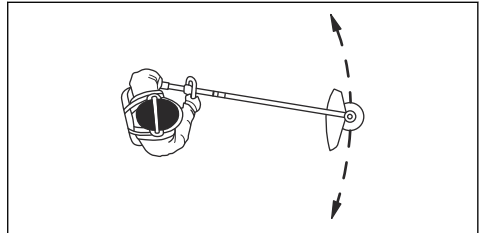

Pour balayer l'herbe

Le débit d'air du fil de coupe en rotation peut être utilisé pour éliminer l'herbe coupée d'une zone.

1. Maintenez la tête de désherbage et son fil parallèles au sol et au-dessus du sol.
2. Donner les pleins gaz.
3. Déplacez la tête de désherbage d'un côté à l'autre et balayez l'herbe.



AVERTISSEMENT: Nettoyez le capot de la tête de désherbage chaque fois que vous remettez un câble neuf pour éviter un déséquilibre et des vibrations dans les poignées. Vérifiez également les autres pièces de la tête de désherbage et nettoyez au besoin.

Pour désépaissir l'herbe avec une lame à herbe

1. Adoptez une position stable, les pieds écartés.
2. Laissez le bol de garde au sol. Son rôle est de protéger la lame contre tout choc avec le sol.
3. Faites un mouvement de rotation latéral de droite à gauche pour utiliser la fauche et laissez le côté gauche de la lame (entre 8 et 12 h) procéder à la coupe.

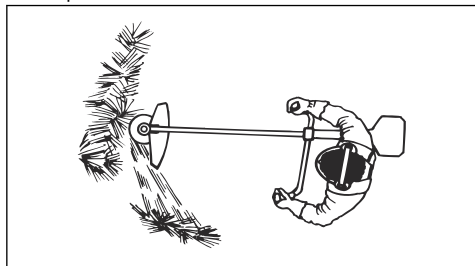

4. Inclinez la lame vers la gauche lorsque vous débroussailliez l'herbe.

Remarque: L'herbe est recueillie dans une conduite, ce qui facilite son ramassage.

5. Faites un mouvement latéral de gauche à droite pour le mouvement de retour.

6. Travaillez de façon régulière.
7. Déplacez-vous en avançant et tenez-vous fermement sur vos deux jambes.
8. Arrêtez le moteur.
9. Déposez le produit de l'attache sur le harnais.
10. Placez le produit au sol.
11. Récupérez la matière végétale coupée.

Pour arrêter le produit

1. Relâchez la gâchette de puissance ou son blocage.
2. Appuyez sur le bouton marche/arrêt jusqu'à ce que la LED verte s'éteigne.
3. Appuyez sur les boutons de déverrouillage de la batterie et sortez la batterie.

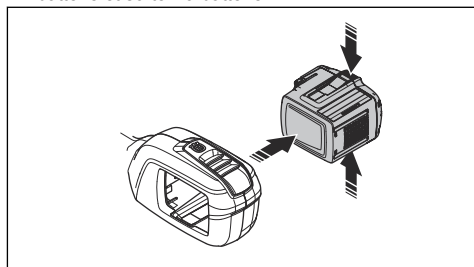

Pour régler le guidon en position de transport

1. Desserrer la manette
2. Tournez le guidon dans le sens des aiguilles d'une montre jusqu'à ce que la poignée d'accélération touche la batterie.
3. Tournez ensuite le guidon autour du tube de transmission.

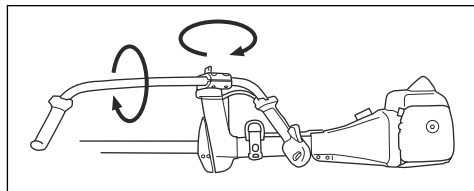

4. Serrer la manette.

Maintenance

Introduction



AVERTISSEMENT: assurez-vous de lire et de comprendre le chapitre sur la sécurité avant de procéder à l'entretien du produit.



AVERTISSEMENT: Retirez la batterie avant d'effectuer l'entretien.

Calendrier de maintenance

La liste ci-dessous indique les étapes d'entretien à effectuer sur le produit. Consultez la section *Maintenance à la page 67* pour plus d'informations.

Entretien	Au quotidien	Toutes les semaines	Une fois par mois
Nettoyez les pièces externes du produit avec un chiffon sec. N'utilisez pas d'eau.	X		
Vérifiez que le bouton marche/arrêt fonctionne correctement et n'est pas endommagé.	X		
Vérifiez que la gâchette de puissance et son blocage fonctionnent en toute sécurité.	X		
Assurez-vous que toutes les commandes fonctionnent et ne sont pas endommagées.	X		
Nettoyez les poignées pour qu'elles restent toujours propres, sèches et exemptes d'huile et de graisse.	X		
Assurez-vous que l'accessoire de coupe n'est pas endommagé. Remplacez l'accessoire de coupe si celui-ci est endommagé.	X		
Assurez-vous que la protection de l'accessoire de coupe n'est pas endommagée. Remplacez la protection de l'accessoire de coupe si celle-ci est endommagée.	X		
Assurez-vous que les vis et les écrous sont serrés.	X		
Assurez-vous que les boutons de déverrouillage de la batterie fonctionnent et verrouillent la batterie au produit.	X		
Vérifiez que le chargeur de batterie n'est pas endommagé et fonctionne correctement.	X		
Assurez-vous que la batterie n'est pas endommagée.	X		
Assurez-vous que la batterie est chargée.	X		
Assurez-vous que le chargeur de batterie n'est pas endommagé.	X		
Vérifiez tous les câbles, tous les raccords et toutes les connexions. Assurez-vous qu'ils ne sont pas endommagés et qu'ils sont propres.		X	
Contrôlez les connexions entre la batterie et le produit. Contrôlez la connexion entre la batterie et le chargeur de batterie.			X

Pour examiner la batterie et le chargeur de batterie

1. Examinez la batterie pour détecter tout dommage, par exemple des fissures.
2. Examinez le chargeur de batterie pour détecter tout dommage, par exemple des fissures.
3. Assurez-vous que le cordon de raccordement du chargeur de batterie n'est pas endommagé et qu'il n'est pas fissuré.

Pour nettoyer le produit, la batterie et le chargeur de batterie

1. Nettoyez le produit avec un chiffon sec après utilisation.

2. Nettoyez la batterie et le chargeur de batterie avec un chiffon sec. Veillez à maintenir les rails guides de la batterie en parfait état de propreté.
3. Assurez-vous que les bornes de la batterie et du chargeur de batterie sont propres avant d'insérer la batterie dans le chargeur ou le produit.

Pour contrôler le fil de coupe

Utilisez uniquement le fil de coupe recommandé. Reportez-vous à l'illustration sur les dernières pages du manuel.

1. Placez le cordon dans le trou du capot du produit pour vous assurer qu'il est conforme aux recommandations.

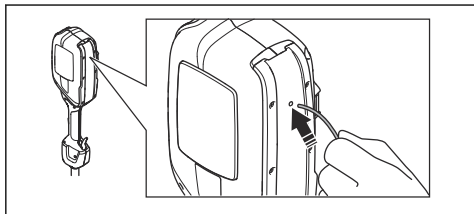

Pour installer la tête de désherbage

Remarque: pour augmenter la durée de vie du fil, laissez-le tremper dans de l'eau pendant quelques jours avant de l'installer. Il est ensuite plus résistant.

1. Appuyez sur les clips encliquetables de la tête de désherbage et retirez la tête de désherbage et le fil de coupe.

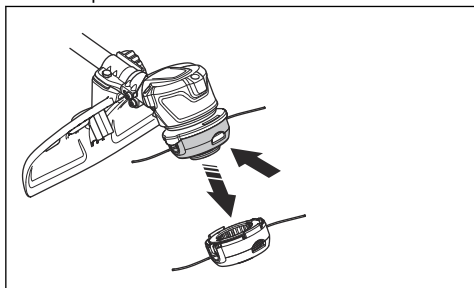

2. Sortez l'ensemble descente de fil.

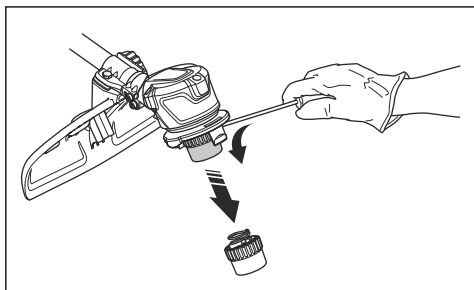

3. Retirez l'écrou qui maintient la tête de désherbage et le disque d'entraînement.

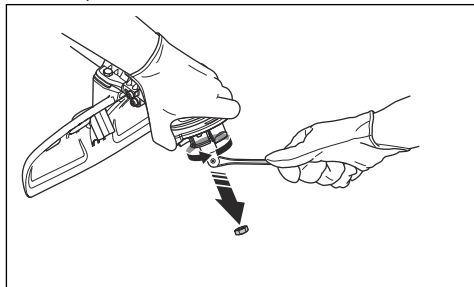

4. Remplacez la tête de désherbage.
5. Installez l'écrou.
6. Installez l'ensemble descente de fil.
7. Installez la tête de désherbage.

Pour affûter le couteau à herbe et la lame à herbe



AVERTISSEMENT: Arrêtez le produit. Utilisez des gants de protection.



AVERTISSEMENT: Jetez toujours une lame endommagée. N'essayez pas de redresser une lame tordue ou pliée ni de la réutiliser.

- Pour affûter correctement le couteau à herbe ou la lame à herbe, reportez-vous aux instructions fournies avec l'accessoire de coupe.
- Affûtez tous les bords de manière égale afin de maintenir l'équilibre.
- Utilisez une lime plate à taille simple.

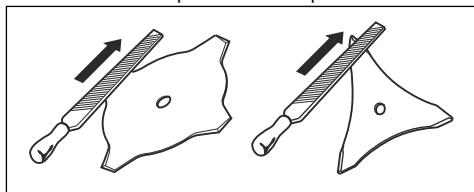

Dépannage

Clavier

Affichage à LED	Défaillances possibles	Action possible
La diode verte clignote.	Tension de batterie faible.	Rechargez la batterie.
	Identification de l'outil de coupe.	Relâchez la commande d'accélération.

Affichage à LED	Défaillances possibles	Action possible
LED d'erreur rouge clignotant.	Il convient d'appuyer simultanément sur la gâchette de puissance et le bouton d'activation.	Relâchez la gâchette de puissance pour activer le produit.
	Surcharge.	L'accessoire de coupe est coincé. Éteignez le produit.
		Retirez la batterie. Nettoyez l'accessoire de coupe des matériaux indésirables.
	Écart de température.	Laissez le produit refroidir.
Le produit ne démarre pas.	Connecteurs de batterie encrassés.	Nettoyez les connecteurs de batterie avec de l'air comprimé ou une brosse douce.
La DEL d'erreur s'allume en rouge.	Le produit doit faire l'objet d'un entretien.	Contactez votre atelier spécialisé.

Batterie

Problème	Défaillances possibles	Solution possible
La LED verte clignote.	Tension de batterie faible.	Rechargez la batterie.
La LED d'erreur rouge clignote.	La batterie est vide.	Rechargez la batterie.
	Écart de température.	Utilisez la batterie à une température comprise entre -10°C (14°F) et 40°C (104°F).
	Surtension.	Dégagez la batterie du chargeur de batterie.
La LED d'erreur rouge s'allume.	L'écart de tension entre les cellules est trop important (1 V).	Contactez votre atelier d'entretien.

Chargeur de batterie

Affichage à LED	Défaillances possibles	Action possible
La DEL d'erreur clignote	Écart de température.	Utilisez le chargeur de batterie à une température comprise entre 5°C (14°F) et 40°C (104°F).
	Surtension.	Assurez-vous que la tension secteur est identique à celle indiquée sur la plaque signalétique du produit. Dégagez la batterie du chargeur de batterie.
La LED d'erreur s'allume.		Contactez votre agent d'entretien.

Transport, entreposage et mise au rebut

Transport et stockage

- Les batteries Li-ion fournies respectent les exigences de la législation sur les marchandises dangereuses.
- Vous devez respecter l'exigence spécifique relative à l'emballage et aux étiquettes pour les transports commerciaux, y compris par des tiers et des transitaires.
- Consultez un expert en matières dangereuses avant d'expédier le produit. Respectez les lois nationales en vigueur.
- Mettez du ruban adhésif sur les contacts lorsque vous placez la batterie dans un emballage. Placez la batterie dans l'emballage de façon hermétique pour empêcher tout mouvement.
- Retirez la batterie lors du stockage ou du transport.
- Placez la batterie et le chargeur de batterie dans un endroit sec, exempt d'humidité et de gel.
- Ne conservez pas la batterie dans un endroit présentant un risque d'électricité statique. Ne conservez pas la batterie dans une boîte métallique.
- Conservez la batterie dans un endroit où la température est comprise entre 5 °C (41 °F) et 25 °C (77 °F) et à l'écart de la lumière du soleil.
- Conservez le chargeur de batterie dans un endroit où la température est comprise entre 5 °C (41 °F) et 45 °C (113 °F) et à l'écart de la lumière du soleil.
- Chargez la batterie entre 30 % et 50 % avant de la remiser pendant de longues périodes.
- Conservez le chargeur de batterie dans un local fermé et sec.
- Conservez la batterie à l'écart du chargeur lors du rangement. Ne laissez pas des enfants ou d'autres personnes non homologuées toucher l'équipement. Conservez l'équipement dans un local verrouillable.
- Nettoyez le produit et effectuez un entretien complet avant de remiser le produit pendant de longues périodes.
- Utilisez la protection de transport du produit pour éviter les blessures et les dégâts causés au produit lors du transport et du remisage.
- Fixez le produit pour le transporter.

Mise au rebut de la batterie, du chargeur de batterie et du produit

Le symbole ci-dessous indique que le produit ne fait pas partie des ordures ménagères. Déposez-le dans une station de recyclage pour équipements électriques et électroniques. Ceci permet d'éviter les dangers pour l'environnement et les personnes.

Consultez les autorités locales, le service des ordures ménagères ou votre revendeur pour plus d'informations.

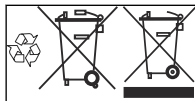

Remarque: Le symbole apparaît sur le produit ou l'emballage du produit.

Caractéristiques techniques

Caractéristiques techniques

	520iRX
Moteur	
Type de moteur	BLDC (sans balais) 36 V
Régime de l'arbre de sortie, tr/min	5 500
Profondeur de coupe, en mm	400
Poids	
Poids sans batterie, kg	3,8
Poids avec batterie, kg	5,1
Indice de protection contre l'eau	
IPX4 ⁵	Oui
Émissions sonores⁶	
Niveau de puissance sonore mesuré dB(A)	92
Niveau de puissance acoustique, garanti L _{WA} dB(A)	96
Niveaux sonores⁷	
Pression sonore équivalente au niveau des oreilles de l'utilisateur, mesurée selon les normes EN ISO 60335-2-91 et ISO 22868, dB(A) :	82

⁵ Les produits portatifs à batterie Husqvarna portant l'indication IPX4 répondent aux exigences sur l'approbation des produits

⁶ Les émissions sonores de l'environnement sont mesurées en puissance sonore (L_{WA}) conformément à la directive CE 2000/14/CE de l'Union européenne. Le niveau de puissance sonore garanti diffère du niveau mesuré en cela qu'il prend également en compte la dispersion et les variations d'une machine à l'autre du même modèle, conformément à la directive 2000/14/CE.

⁷ Les données reportées pour le niveau de pression sonore équivalent pour le produit montrent une dispersion statistique typique (déviatoin standard) de 3 dB (A).

	520iRX
Niveaux de vibrations⁸	
Niveau de vibration au niveau des poignées mesuré selon la norme ISO 22867 en m/s ² :	
Équipée d'une tête de désherbage (d'origine), gauche/droite	1,2/0,7
Équipée d'une lame à herbe (d'origine), gauche/droite	2,8/1,6

Batteries agréées

Utilisez uniquement des batteries BLi d'origine pour ce produit.

Chargeurs de batterie homologués

Chargeur de batterie	QC330	QC500
Tension d'entrée, V	100-240	100-240
Fréquence, Hz	50-60	50-60
Puissance, W	330	500

Accessoires

Accessoires homologués

Accessoire approuvé	Type	Protection pour l'accessoire de coupe, n°	Référence d'article
Tête de désherbage	T25B (gamme Whisper : Ø 2,0 mm - Ø 2,4 mm)	577 01 83-03	
Lame/couteau à herbe	Lame à herbe 255-4 (Ø 255, 4 dents)	577 01 83-03	
	Lame à herbe 255-3 (Ø 255 3 dents)	577 01 83-03	
Boucle d'accroche			590 28 23-01

⁸ Les données reportées pour le niveau de vibrations montrent une dispersion statistique typique (déviation standard) de 2 m/s².

Déclaration de conformité CE

Déclaration de conformité CE

Nous, **Husqvarna AB**, SE-561 82 Huskvarna, Suède, tél. : +46-36-146500, déclare que le coupe-herbe sur batterie **Husqvarna 520iRX** à partir des numéros de série de l'année de fabrication 2016 et ultérieure (l'année est clairement indiquée sur la plaque signalétique et suivie d'un numéro de série) est conforme aux dispositions de la DIRECTIVE DU CONSEIL :

- du 17 mai 2006 « relative aux machines » **2006/42/CE**.
- du 26 février 2014 « relative à la compatibilité électromagnétique » **2014/30/UE**.
- du 8 mai 2000 « relative aux émissions sonores dans l'environnement » **2000/14/CE**.
- du 8 juin 2011 « relative à la limitation de l'utilisation de certaines substances dangereuses » **2011/65/UE**.

Les normes harmonisées suivantes ont été appliquées :

EN 60335-1:2012+A11:2014, EN ISO 11806-1:2011, EN 55014-1:2006+A1:2009+A2:2011, EN 55014-2:2015, EN 50581:2012

SMP Svensk Maskinprovning AB, Box 7035 SE-750 07 Uppsala, Suède, a effectué des tests de type CE conformément à l'article 12, paragraphe 3b de la directive européenne relative aux machines (2006/42/CE).

SMP Svensk Maskinprovning AB a également vérifié la conformité à l'annexe V de la directive du conseil 2000/14/EG. Le certificat porte le numéro : **01/1610/006**.

Intertek Semko AB, 1103, SE-164 22 Kista, Suède a procédé à des tests de type facultatifs pour Husqvarna AB.

Pour toute information relative aux émissions sonores, veuillez consulter la section *Caractéristiques techniques* à la page 72.

Huskvarna 2018-09-28



Pär Gustafsson, directeur du développement
(représentant autorisé d'Husqvarna AB et responsable de la documentation technique.)

Inhoud

Inleiding.....	75	Problemen oplossen.....	105
Veiligheid.....	77	Vervoer, opslag en verwerking.....	106
Montage.....	96	Technische gegevens.....	107
Bediening.....	98	Accessoires.....	108
Onderhoud.....	103	EG-conformiteitsverklaring.....	109

Inleiding

Productbeschrijving

Husqvarna 520iRX is een grastrimmer met accu en een elektromotor.

Er wordt voortdurend gewerkt aan het verhogen van uw veiligheid en efficiëntie tijdens bedrijf. Neem voor meer informatie contact op met uw servicedealer.

Gebruik

Het product kan worden gebruikt met een grasmaaiblad of een trimmerkop voor het maaien van verschillende

soorten vegetatie. Gebruik het product niet voor andere werkzaamheden dan het trimmen en maaien van gras. Gebruik een grasmaaiblad of trimmerkop voor het maaien van gras.

Let op: Mogelijk zijn landelijke of lokale wettelijke voorschriften van toepassing op het gebruik. Volg de eventuele voorschriften op.

Productoverzicht

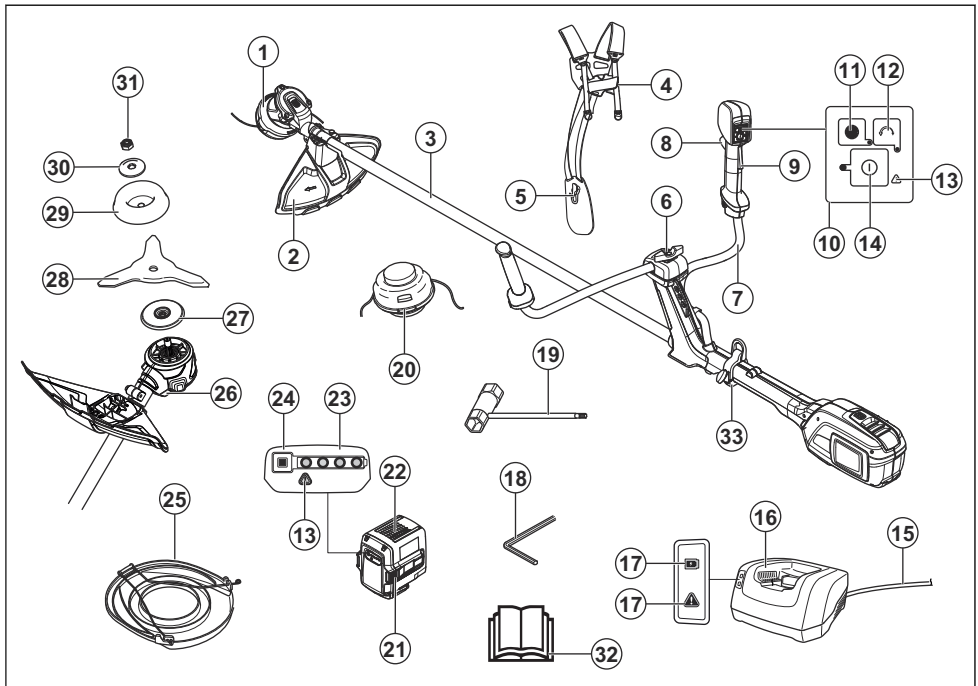

1. Trimmerkop

2. Beschermkap voor snijuitrusting

3. Steel
4. Snelontgrendeling van het draagstel
5. Draagstel, heuppad
6. Handvatinstelling
7. Handgreep
8. Voedingsschakelaar
9. Vergrendeling voedingsschakelaar
10. Toetsenbord
11. SavE-knop
12. Draairichtingsknop
13. Waarschuwingsindicator (fout-led)
14. Start- en stopknop
15. Draad
16. Acculader
17. Spannings- en waarschuwingsindicator (fout-led)
18. 4 mm inbussleutel
19. Dopsleutel
20. Trimmerkop
21. Accuontgrendelknoppen
22. Accu
23. Accustatus
24. Accu-indicatielampje
25. Transportbescherming
26. Gat voor borgpen 4 mm inbussleutel
27. Meenemer
28. Mes
29. Steunkop
30. Steunflens
31. Borgmoer
32. Bedieningshandleiding
33. Lushanger

Symbolen op het product



WAARSCHUWING! Dit product kan gevaarlijk zijn! Onzorgvuldig of onjuist gebruik kan leiden tot ernstig letsel van de gebruiker of anderen. Het is erg belangrijk dat u de inhoud van de bedieningshandleiding doorleest en begrijpt. Lees de bedieningshandleiding zorgvuldig door en zorg dat u de instructies hebt begrepen voordat u het product gebruikt.



Gebruik goedgekeurde oogbescherming.



Maximum toerental van de uitgaande as.



Het product voldoet aan de geldende EG-richtlijnen.



Houd personen en dieren op een minimale afstand van 15 m tijdens het gebruik van dit product.



Draag goedgekeurde veiligheidshandschoenen.



Gebruik antisliplaarzen voor zwaar gebruik.



Risico op terugslag als de snijtrusting een object raakt dat niet onmiddellijk wordt gesneden. Het product kan lichaamsdelen amputeren. Houd personen en dieren op een minimale afstand van 15 m tijdens het gebruik van dit product.



Symbolen op het product of op de verpakking geven aan dat dit product niet beschouwd kan worden als huishoudelijk afval. Dit product moet worden afgevoerd via de daartoe aangewezen recyclingfaciliteiten.



Het gebruik van het product kan tot rondvliegende voorwerpen leiden, waardoor letsel kan ontstaan.



Gebruik flexibele snijdraad als trimmerdraad. Gebruik geen metalen snijelementen.



De pijlen tonen de grenswaarde voor de stand van de hendel.



Beschermd tegen spatwater.



Gelijkstroom.



Geluidsemissie naar de omgeving, raadpleeg de EG-richtlijn. De emissie van het product staat vermeld in het hoofdstuk "Technische gegevens" en op het label.

yyyywwxxxx

Het productplaatje toont het serienummer. **yyyy** is het productiejaar, **ww** is de productieweek en **xxxx** is het serienummer.

Symbolen op de accu en/of op de accuhouder.



Lever dit product in bij een recyclepunt voor elektrische en elektronische apparatuur. (Alleen geldig voor Europa)



Faalveilige transformator.



Bewaar en gebruik de acculader alleen binnen.



Dubbele isolatie.

Productaansprakelijkheid

Zoals uiteengezet in de wet voor productaansprakelijkheid zijn wij niet aansprakelijk voor schade die door ons product wordt veroorzaakt, indien:

- het product niet goed is gerepareerd.
- het product is gerepareerd met onderdelen die niet van de fabrikant afkomstig zijn, of onderdelen die niet zijn goedgekeurd door de fabrikant.
- het product een accessoire bevat die niet afkomstig is van de fabrikant of niet is goedgekeurd door de fabrikant.
- het product niet is gerepareerd door een erkend servicepunt of door een erkende autoriteit.

Veiligheid

Veiligheidsdefinities

Waarschuwingen, voorzorgsmaatregelen en opmerkingen worden gebruikt om te wijzen op belangrijke delen van de handleiding.



WAARSCHUWING:

Wordt gebruikt om te wijzen op de kans op ernstig of fataal letsel voor de gebruiker of omstanders wanneer de instructies in de handleiding niet worden gevolgd.



OPGELET: Wordt gebruikt indien er een risico bestaat op schade aan het product en

andere eigendommen of aan de omgeving wanneer de instructies in de handleiding niet worden gevolgd.

Let op: Geven verdere informatie die nodig is in een bepaalde situatie.

Algemene veiligheidswaarschuwingen voor elektrisch gereedschap



WAARSCHUWING: Lees alle veiligheidswaarschuwingen en alle instructies. Het niet opvolgen van de waarschuwingen en instructies kan leiden tot

elektrische schokken,
brand en/of ernstig letsel.

**Let op: Bewaar alle
waarschuwingen en
instructies voor later gebruik.**

De term "elektrisch gereedschap" in de waarschuwingen verwijst zowel naar gereedschappen die op het lichtnet (met snoer) werken als gereedschappen die met een accu (snoerloos) werken.

Controle voor het starten

- Verwijder altijd de accu om onbedoeld starten van het product te voorkomen. Verwijder altijd de accu voordat u onderhoudswerkzaamheden aan het product uitvoert.
- Controleer het product voor gebruik en na vallen of stoten op tekenen van slijtage of beschadiging en repareer indien nodig.
- Controleer het werkgebied. Verwijder alle losse voorwerpen, zoals stenen, stukjes glas, spijkers, ijzerdraad, touw en dergelijke, die weggeslingerd kunnen worden of vast kunnen komen zitten in de maaier of beschermkap.
- Controleer de motor op vuil en barsten. Gebruik een borstel om de motor te ontdoen van gras en bladeren. Draag handschoenen indien nodig.
- Controleer of de trimmerkop volledig op de trimmer is bevestigd.
- Controleer of het product in goede staat is. Controleer of alle moeren en bouten goed vastgedraaid zijn.
- Controleer de trimmerkop en de trimmerbeschermkap op beschadigingen en barsten. Vervang de trimmerkop of de trimmerbeschermkap indien deze terugslag te verduren hebben gehad of barsten vertonen. Gebruik altijd de aanbevolen beschermkap voor die specifieke snijuitrusting. Zie het hoofdstuk Technische gegevens.
- De gebruiker van het product moet erop toezien dat er tijdens het werk geen mensen of dieren dichterbij dan 15 meter bij het product komen. Indien meerdere gebruikers in hetzelfde gebied werken,

- moet de veiligheidsafstand minimaal 15 meter bedragen.
- Voer voor gebruik een algemene inspectie van het product uit. Zie het onderhoudsschema.
 - Mogelijk zijn landelijke of lokale wettelijke voorschriften van toepassing op het gebruik. Volg de eventuele voorschriften op.

Persoonlijke veiligheid

- Het maaigereedschap stopt niet onmiddellijk nadat het product is uitgeschakeld.
 - Het product is uitsluitend bedoeld voor het maaien van gras.
 - Houd omstanders uit de buurt.
 - **Wees altijd alert, kijk wat u doet en gebruik uw gezonde verstand wanneer u elektrisch gereedschap gebruikt. Gebruik een elektrisch apparaat niet als u moe bent of onder invloed bent van drugs, alcohol of medicijnen.** Een moment van onoplettendheid tijdens het gebruik van elektrische apparaten kan leiden tot ernstig persoonlijk letsel.
- De machine is niet bedoeld voor gebruik door personen (waaronder kinderen) met fysieke, zintuiglijke of geestelijke beperkingen, of een gebrek aan kennis en ervaring, tenzij ze begeleiding bij of aanwijzingen voor het gebruik van de machine hebben ontvangen van een persoon die verantwoordelijk is voor hun veiligheid. Kinderen moeten onder toezicht worden gehouden om er zeker van te zijn dat ze niet met het apparaat spelen.
 - Laat het product nooit gebruiken door kinderen of andere personen die niet zijn opgeleid voor het gebruik of onderhoud van het product en/of de accu. De minimumleeftijd van de gebruiker kan zijn vastgelegd in plaatselijke voorschriften.
 - Sla de apparatuur op in een afsluitbare ruimte zodat het buiten het bereik is van kinderen en onbevoegde personen.
 - Houd handen en voeten altijd uit de buurt van de maaizone, in het bijzonder bij het inschakelen van de motor.

- **Draag geschikte kleding. Draag geen losse kleding of sieraden. Houd uw haar, kleding en handschoenen uit de buurt van bewegende onderdelen.** Losse kleding, sieraden of lang haar kunnen verstrikt raken in bewegende onderdelen.
- Draag altijd persoonlijke beschermingsuitrusting. Zie de instructies in het hoofdstuk "Persoonlijke beschermingsuitrusting".
- Gebruik altijd een (stof)masker tijdens stoffige werkzaamheden.
- Schakel het product uit wanneer het moet worden verplaatst. Verwijder altijd de accu wanneer u de machine aan een andere persoon geeft.
- Denk erom dat het uw verantwoordelijkheid als gebruiker is om mensen en hun eigendommen niet bloot te stellen aan ongelukken of gevaar.
- De transportbescherming moet altijd worden gebruikt voor opslag en transport.

Gebruik en verzorging van elektrische apparaten

- De enige accessoires die u samen met dit product kunt gebruiken, zijn de snijuitrustingen die worden aanbevolen in het hoofdstuk met technische gegevens.
- Gebruik nooit een product dat zo gewijzigd is dat het niet langer overeenkomt met de originele uitvoering. Gebruik het product nooit in de buurt van explosieve of ontvlambare materialen.
- Gebruik nooit een machine die defect is. Voer de in deze handleiding beschreven veiligheidscontroles en de onderhouds- en service-instructies uit. Bepaalde onderhouds- en servicemaatregelen moeten door opgeleide en gekwalificeerde specialisten worden uitgevoerd. Zie de instructies in het hoofdstuk Onderhoud.
- Gebruik alleen originele reserveonderdelen.
- Zorg dat de ventilatieopeningen altijd vrij zijn van afvalmaterialen.

- Houd de handgrepen droog, schoon en vrij van olie en vet.
- Alle deksels, beschermingen en hendels moeten aangebracht zijn voor u start.
- Gebruik de machine alleen bij daglicht of onder goed verlichte omstandigheden.
- Voorkom overstrekken. Zorg dat u te allen tijde stevig en in balans staat.
- Forceer het product niet. Het werk verloopt beter en met minder kans op letsel als het product wordt gebruikt met de snelheid waarvoor het is ontworpen.
- Werken in slechte weersomstandigheden is vermoeiend en kan tot extra gevaarlijke situaties leiden. Het is niet aanbevolen om het product te gebruiken bij zeer slecht weer, bijvoorbeeld dichte mist, zware regen, sterke wind, intense koude of bij risico op bliksem.
- Als het product overmatig begint te trillen, stopt u het product en verwijdert u de accu.
- Vermijd onbedoeld starten - draag het apparaat niet met de vinger op de schakelaar.
- Inactieve apparaten binnen opslaan - als het apparaat niet in gebruik is, moet het binnenshuis worden opgeslagen
- U dient uitsluitend te lopen, nooit te rennen.

Gebruik altijd uw gezond verstand

Het is niet mogelijk om elke mogelijke situatie te vermelden. Wees altijd voorzichtig en gebruik uw gezond verstand. Vermijd situaties die uw capaciteiten te boven gaan. Als u na het lezen van deze instructies nog vragen hebt over de bedieningsprocedures dient u een expert te raadplegen voordat u verder gaat.



WAARSCHUWING: Sta nooit toe dat kinderen de machine gebruiken of in de buurt van de machine komen. De machine start gemakkelijk, zodat kinderen deze mogelijk kunnen starten wanneer ze niet onder volledig toezicht staan. In dat geval kan er een risico op ernstig persoonlijk letsel bestaan. Koppel de

accu daarom los wanneer de machine niet onder streng toezicht staat.

Algemene veiligheidsinstructies



WAARSCHUWING:

Lees de volgende waarschuwingen voordat u het product gaat gebruiken.

- Verwijder de accu om onbedoeld starten van de machine te voorkomen.
- Dit product kan bij onvoorzichtig of onjuist gebruik een gevaarlijk gereedschap zijn. Dit product kan ernstig of fataal letsel toebrengen aan de gebruiker of anderen.
- Gebruik het product niet als de oorspronkelijke specificatie is gewijzigd. Vervang geen onderdelen van het product zonder toestemming van de fabrikant. Gebruik alleen onderdelen die zijn goedgekeurd door de fabrikant. Onjuist onderhoud kan leiden tot letsel of de dood.
- Controleer het product vóór gebruik. Zie *Veiligheidsvoorzieningen op het product op pagina 90* en *Onderhoud op pagina 103*. Gebruik nooit een defect product. Voer de in deze handleiding beschreven veiligheidscontroles en de onderhouds- en service-instructies uit.
- Kinderen moeten onder toezicht worden gehouden om er zeker van te zijn dat ze niet met het product spelen. Laat het product nooit gebruiken door kinderen of andere personen die niet zijn opgeleid voor het gebruik of onderhoud van het product en/of de accu. De minimumleeftijd van de gebruiker kan zijn vastgelegd in plaatselijke voorschriften.
- Bewaar het product in een afgesloten ruimte om toegang door kinderen of onbevoegde personen te verhinderen.
- Bewaar het product buiten het bereik van kinderen.
- De oorspronkelijke vormgeving van het product mag in geen enkel geval worden gewijzigd zonder toestemming van de

fabrikant. Gebruik altijd originele accessoires. Niet goedgekeurde wijzigingen en/of niet-originele onderdelen kunnen tot ernstig persoonlijk letsel of de dood van zowel gebruiker als omstanders leiden.

Let op: Landelijke of lokale wettelijke voorschriften kunnen van toepassing zijn op het gebruik. Volg de eventuele voorschriften op.

Veiligheidsinstructies voor montage

Montage van bladen en trimmerkoppen



WAARSCHUWING:

Wanneer u de snijuitrusting monteert is het heel belangrijk dat de geleidepen van de meenemer/steunflens op de juiste manier in het middengat van de snijuitrusting terecht komt. Als de snijuitrusting verkeerd gemonteerd is, kan dat ernstige en/of dodelijke verwondingen veroorzaken.

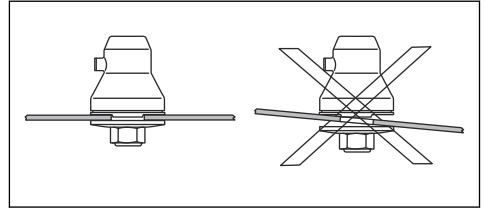

WAARSCHUWING:

Onder geen beding mag snijuitrusting worden gebruikt zonder dat een goedgekeurde beschermkap is gemonteerd. Zie het hoofdstuk Technische gegevens. Indien een verkeerde of defecte beschermkap wordt gemonteerd, kan dit ernstige verwondingen veroorzaken.

Veiligheidsinstructies voor bediening



WAARSCHUWING:

Lees de volgende waarschuwingen voordat u het product gaat gebruiken.

- Wanneer u in een situatie belandt waarin u niet goed weet hoe u verder te werk moet gaan, moet u een expert raadplegen. Wend u tot uw dealer of uw

servicewerkplaats. Gebruik de machine nooit voor taken waarvoor u niet voldoende gekwalificeerd bent.

- Gebruik het product nooit wanneer u vermoeid bent, alcohol of drugs hebt gebruikt, of als u medicijnen gebruikt die uw gezichtsvermogen, beoordelingsvermogen of coördinatie kunnen beïnvloeden.
- Het gebruik van defecte snijuitrustingen kan het risico op ongevallen vergroten.
- Sta niet toe dat kinderen het product gebruiken of in de buurt van het product komen. Het product start gemakkelijk, zodat kinderen deze mogelijk kunnen starten wanneer ze niet onder volledig toezicht staan. In dat geval kan er een risico op ernstig persoonlijk letsel bestaan. Koppel de accu los wanneer het product niet onder streng toezicht staat.
- Zorg ervoor dat er zich geen personen of dieren zich op een afstand kleiner dan 15 meter bevinden terwijl u werkt. Indien meerdere gebruikers in hetzelfde gebied

werken, moet de veiligheidsafstand minimaal 15 meter bedragen. Anders is er een risico op ernstig persoonlijk letsel. Schakel het product onmiddellijk uit indien iemand dichterbij komt. Draai het product nooit rond zonder eerst te controleren of er achter u niet iemand zich in de veiligheidszone bevindt.

- Zorg ervoor dat mensen, dieren of andere dingen geen invloed hebben op uw controle over het product en dat ze niet in contact komen met de snijuitrusting of losse objecten die worden uitgeworpen door de snijuitrusting. Gebruik het product echter nooit zonder de mogelijkheid hulp in te kunnen roepen in geval van nood.
- Controleer altijd het werkgebied. Verwijder alle losse voorwerpen, zoals stenen, stukjes glas, spijkers, staaldraad, touw en dergelijke, die weggeslingerd kunnen worden of vast kunnen komen zitten in de snijuitrusting.
- Zorg ervoor dat u veilig kunt gaan en staan. Controleer of

er eventuele hindernissen zijn als u onverwacht snel moet kunnen weggelopen (wortels, stenen, takken, kuilen, greppels enz.). Wees extra voorzichtig wanneer u op hellend terrein werkt.

- Zorg steeds voor een goede balans en een stabiele houding. Voorkom overstrekken.
- Schakel de motor uit wanneer u zich verplaatst.
- Leg het product nooit neer zonder het uit te schakelen en de accu te verwijderen. Laat het product nooit onbeheerd achter terwijl het ingeschakeld is.
- Verwijder de accu voordat u het product aan een andere persoon overdraagt.
- Zorg ervoor dat kleding of lichaamsdelen niet in contact komen met de snijuitrusting wanneer het product is ingeschakeld. Houd het product altijd onder taillehoogte.
- Als er iets in de snijuitrusting vast komt te zitten terwijl u het product bedient, moet u het product stoppen en uitschakelen. Zorg ervoor dat

de snijuitrusting geheel stopt. Verwijder de accu voordat u het product en/of de snijuitrusting schoonmaakt, inspecteert of repareert. Er bestaat een risico op brandwonden, aangezien de versnelling erg heet kan worden. Draag handschoenen wanneer u met de snijuitrustingen werkt.

- Houd uw handen en voeten uit de buurt van de snijuitrusting totdat deze volledig is gestopt wanneer het product is uitgeschakeld.
- Wees alert op stukken tak die tijdens het snijden weggeslingerd kunnen worden. Snijd niet te dicht bij de grond waar stenen en andere voorwerpen kunnen worden weggeslingerd.
- Kijk uit voor wegschietende objecten. Gebruik altijd goedgekeurde oogbescherming. Leun nooit over de beschermkap van de snijuitrusting. Stenen, afval, enz. kunnen omhoog schieten in uw ogen en blindheid of ernstig letsel veroorzaken.
- Let als u gehoorbescherming draagt op waarschuwingssignalen of

geschreeuw. Doe uw gehoorbescherming altijd af zodra het product is gestopt.

- Werk nooit op een ladder, stoel of andere verhoging die niet stevig vast staat.
- Wanneer zich ongewenste trillingen voordoen, moet u een nieuw stuk draad naar buiten tikken. Wanneer de draad de juiste lengte heeft, stoppen de trillingen.
- Overmatige blootstelling aan trillingen kan leiden tot bloedvat- en zenuwbeschadigingen bij personen met een slechte bloedcirculatie. Consulteer uw dokter wanneer u symptomen waarneemt die wijzen op overmatige blootstelling aan trillingen. Voorbeelden van zulke symptomen zijn slapen, geen gevoel, "kriebels", "speldeprikken", pijn, geen of minder kracht, huidverkleuringen of veranderingen van het huidoppervlak. Deze symptomen worden meestal waargenomen in de vingers, handen of polsen.
- Houd het product altijd met twee handen vast. Houd het

apparaat rechts van uw lichaam.

- Verwijder het gesneden materiaal niet en laat het niet door anderen verwijderen terwijl het product aan is of de snijuitrusting draait. Dit kan ernstig letsel veroorzaken.
- Stop het product altijd, verwijder de accu en zorg ervoor dat de snijuitrusting niet kan draaien alvorens materiaal te verwijderen dat rond de bladas is gewikkeld of vastzit tussen de beschermkap en de snijuitrusting.
- Dit product produceert tijdens bedrijf een elektromagnetisch veld. Dit veld kan onder bepaalde omstandigheden de werking van actieve of passieve medische implantaten verstoren. Om het risico op ernstig of dodelijk letsel te beperken, raden we personen met een medisch implantaat aan om contact op te nemen met hun arts en de fabrikant van het medische implantaat voordat ze deze machine gaan bedienen.

- Laat de activeringsschakelaar na elke werkstap los om accucapaciteit te besparen.
- Forceer het product niet. Het werk verloopt beter en met minder kans op letsel als de machine wordt gebruikt met de snelheid waarvoor deze ontworpen is.
- Stop het product onmiddellijk als een vreemd voorwerp wordt geraakt of als zich trillingen voordoen. Verwijder de accu uit het product en controleer of het product niet beschadigd is.
- Producten die zijn uitgerust met een grasmaaiblad kunnen krachtig opzij schieten wanneer het blad in contact komt met vaste voorwerpen. Dit wordt terugslag genoemd. Terugslag kan zo heftig zijn dat het product en/of de gebruiker in een bepaalde richting wordt geworpen, waardoor de gebruiker de controle over het product kan verliezen. Terugslag kan onverwachts optreden wanneer het product blijft haken, afslaat of vastloopt. De kans op terugslag is groter in gebieden waar het moeilijk is om te zien wat u maait. Probeer om niet te zagen in het gebied tussen 12 en 3 uur van het blad. Vanwege de rotatiesnelheid van het blad kan terugslag precies in dit gebied optreden wanneer men in grovere stammen zaagt.
- Gebruik geen grasmaaibladen en grasmessen op houtachtige stammen.
- Bij het werken met een bosmaaier moet altijd het draagstel worden gedragen. Anders kunt u de bosmaaier niet veilig bedienen en uzelf of anderen verwonden. Gebruik nooit een draagstel met een defecte snelontgrendeling.

Persoonlijke beschermingsuitrusting



WAARSCHUWING:

Lees de volgende waarschuwingen voordat u het product gaat gebruiken.

- Draag tijdens het gebruik van het product altijd goedgekeurde persoonlijke beschermingsuitrusting.

Persoonlijke beschermingsuitrusting kunnen niet alle risico's uitsluiten maar kunnen de ernst van eventueel letsel helpen beperken. Vraag uw dealer u te helpen bij het kiezen van de juiste beschermingsmiddelen.

- Gebruik een veiligheidshelm bij kans op vallende voorwerpen.

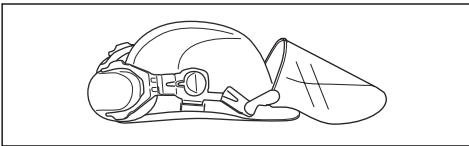

- Langdurige blootstelling aan lawaai kan leiden tot permanente gehoorbeschadiging. Over het algemeen zijn accu-aangedreven producten relatief stil, maar schade kan voortvloeien uit een combinatie van geluidsniveau en lang gebruik. raadt aan dat gebruikers gebruik maken van gehoorbescherming wanneer producten gedurende een groot deel van de dag worden gebruikt. Bij continu en regelmatig gebruik dienen gebruikers hun gehoor

regelmatig te laten controleren.

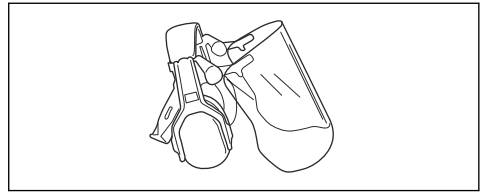

WAARSCHUWING:

Gehoorbescherming beperkt de mogelijkheid om geluiden en waarschuwingssignalen te horen.

- Gebruik goedgekeurde oogbescherming. Als u een vizier gebruikt, moet u ook een goedgekeurde veiligheidsbril gebruiken. Een goedgekeurde veiligheidsbril moet voldoen aan de norm ANSI Z87.1 voor de VS of EN 166 voor de EU-landen.

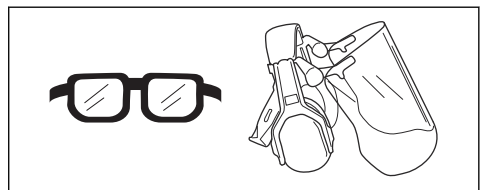

- Draag zo nodig handschoenen, bijvoorbeeld bij het monteren, inspecteren

of reinigen van de snijuitrusting.

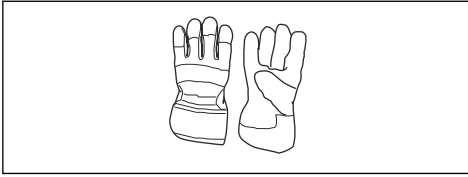

- Gebruik stevige antisliplaarzen.



- Gebruik kleding van stevige stof. Gebruik altijd een zware lange broek en lange mouwen. Gebruik geen loszittende kleding die gemakkelijk kan blijven haken aan takjes en struikgewas. Draag geen sieraden, korte broek of sandalen of loop niet op blote voeten. Bind voor de veiligheid lang haar samen tot boven schouderhoogte.
- Houd een EHBO-does binnen handbereik.

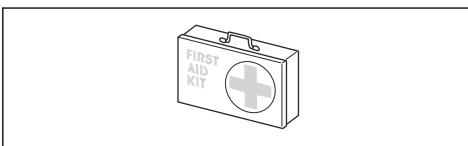

Snijuitrusting



WAARSCHUWING:

Verwijder de accu en zorg ervoor dat de snijuitrusting geheel stopt voordat u aan een deel van het snijhulpstuk werkt.



WAARSCHUWING:

Gebruik de juiste snijuitrusting. Gebruik de snijuitrusting alleen samen met de door ons aanbevolen beschermkappen, zie *Accessoires op pagina 108*. Zorg dat de snijuitrusting op de juiste manier is geslepen. Een snijuitrusting die niet op de juiste wijze is geslepen, verhoogt het risico op terugslag.



WAARSCHUWING:

Een verkeerd geslepen of beschadigd blad verhoogt het risico op ongelukken. Houd de snijtanden van het blad goed en juist geslepen. Volg de instructies en

gebruik de aanbevolen
vijlmal.



OPGELET: Wanneer het zaagblad verkeerd is ingesteld, is de kans op vastlopen en terugslag van het zaagblad groter. Hierdoor kan het zaagblad beschadigd raken. Houd de tanden van het blad in goede staat en zorg dat ze scherp zijn. Volg de instructies en gebruik de aanbevolen vijlmal.

Draag beschermende handschoenen bij het hanteren van de snijuitrusting.

- Gebruik het zaagblad voor het zagen van vezelachtige houtsoorten.
- Gebruik de messen en grasmessen om grof gras te maaien.
- Gebruik de trimmerkop om gras te trimmen.
- Controleer de snijuitrusting op beschadigingen en barsten. Vervang snijuitrusting indien deze beschadigd is.

Trimmerkop

- Gebruik altijd de juiste trimmerkop en snijuitrustingen, zie *Accessoires op pagina 108*.

Gebruik ook de door ons aanbevolen trimmerdraad, zie de montage aan het einde van de gebruikershandleiding.

- Zorg ervoor dat het mes dat op de trimmerbeschermkap zit, niet beschadigd is.
- Zorg ervoor dat de trimmerdraad strak en gelijkmatig rond de trommel is gewikkeld om schadelijke trillingen van het product te voorkomen. Verschillende draadlengten kunnen leiden tot onnodige trillingen. Tik op de trimmerkop voor de juiste lengte van de draad.

Om de levensduur van de draad te verlengen, kunt u hem een paar dagen in water leggen voordat u hem gaat gebruiken. Dit zal de draad taaier maken.

Veiligheidsvoorzieningen op het product



WAARSCHUWING:

Lees de volgende waarschuwingen voordat u het product gaat gebruiken.

- In dit hoofdstuk worden de veiligheidsvoorzieningen van het product beschreven, welke functie ze hebben en hoe controles en onderhoud moeten worden uitgevoerd om hun goede werking te waarborgen. Zie de instructies onder het kopje *Productoverzicht op pagina 75* om te zien waar deze onderdelen zich bevinden op uw product.
- De levensduur van het product kan worden verkort en het risico op ongevallen kan toenemen wanneer het onderhoud van het product

niet op de juiste manier plaatsvindt en wanneer service en/of reparaties niet vakkundig worden uitgevoerd. Indien u meer informatie nodig hebt, verzoeken wij u contact op te nemen met de dichtstbijzijnde onderhoudsdealer.

- Gebruik een product nooit wanneer de veiligheidsvoorzieningen defect zijn. De veiligheidsuitrusting van het product moet geïnspecteerd en onderhouden worden zoals beschreven in dit hoofdstuk. Als uw product een van deze controles niet doorstaat, moet u contact opnemen met uw servicewerkplaats om uw unit te laten repareren.
- Om service en reparaties aan de machine uit te voeren, moet u een speciale opleiding hebben. Dit geldt met name voor de veiligheidsuitrusting van de machine. Als de machine één van de volgende controles niet goed doorstaat, moet u ermee naar uw servicewerkplaats gaan. Als u één van onze producten koopt, garandeert dit dat de reparaties en service door een vakman kunnen worden

uitgevoerd. Als u uw machine heeft gekocht bij één van onze dealers die geen servicewerkplaats heeft, vraag hem dan waar de dichtstbijzijnde erkende werkplaats is.

Toetsenbord controleren

1. Houd de start/stop-knop (A) ingedrukt.

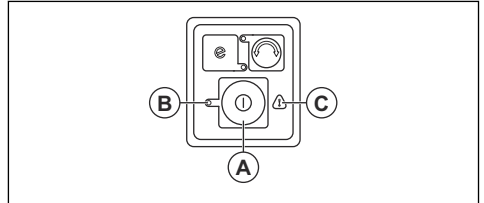

- a) Het product is ingeschakeld wanneer de led (A) brandt.
 - b) Het product is uitgeschakeld wanneer de led (B) uit is.
2. Zie *Problemen oplossen op pagina 105* als het waarschuwingslampje (C) brandt of knippert.

De vergrendeling van de activeringsschakelaar controleren

De vergrendeling van de activeringsschakelaar is bedoeld om te voorkomen dat het product per ongeluk wordt ingeschakeld. Wanneer u de handgreep loslaat, gaat zowel de gashendel als de gashendelvergrendeling terug naar de beginpositie.

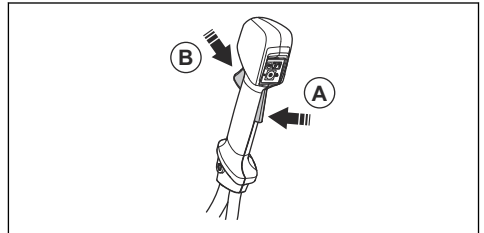

1. Controleer of de activeringsschakelaar is vergrendeld wanneer de vergrendeling in de uitgangspositie staat.

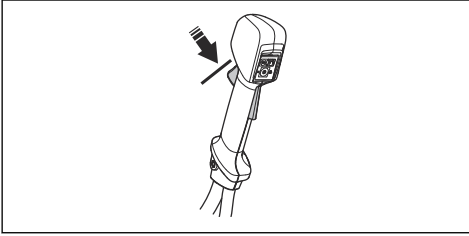

2. Druk de voedingsschakelaarvergrendeling in en controleer of deze na het loslaten weer terugkeert naar de beginpositie.

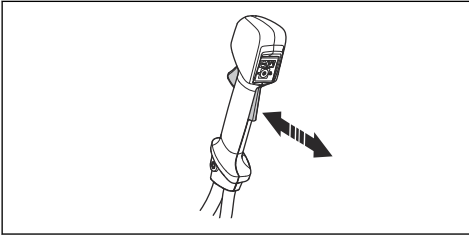

3. Zorg ervoor dat de activeringsschakelaar en de vergrendeling vrij kunnen bewegen en dat de retourveer juist werkt.

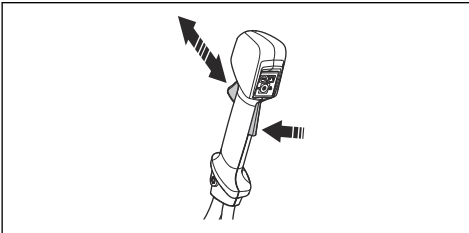

4. Start het product, zie *Product starten op pagina 100*.
5. Geef volgas.
6. Laat de activeringsschakelaar los en controleer of de snijuitrusting stopt en blijft stilstaan.

Beschermkap van de snijuitrusting controleren



WAARSCHUWING:
Gebruik geen snijuitrusting zonder een goedgekeurde en correct bevestigde beschermkap. Gebruik altijd de voorgeschreven

beschermkap voor de snijuitrusting die u gebruikt, zie *Productoverzicht op pagina 75*. Indien een verkeerde of defecte beschermkap van de snijuitrusting wordt gemonteerd, kan dit ernstige verwondingen veroorzaken.

De beschermkap van de snijuitrusting houdt objecten tegen die in de richting van de gebruiker kunnen vliegen. Hij voorkomt ook letsel dat veroorzaakt wordt als u met de snijuitrusting in contact komt.

1. Stop de motor.
2. Voer een visuele controle uit op beschadigingen, bijvoorbeeld scheuren.

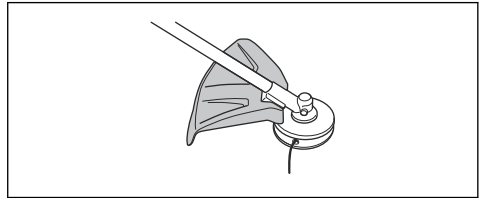

3. Vervang de beschermkap van de snijuitrusting als deze is beschadigd.

Borgmoer controleren



WAARSCHUWING:
Stop de motor, gebruik veiligheidshandschoenen en wees voorzichtig rond de scherpe randen van de snijuitrusting.

- Controleer of de borgmoer correct bevestigd en aangedraaid is. Zie *De borgmoer bevestigen en verwijderen op pagina 97*.



WAARSCHUWING:

Gebruik het draagstel niet als de snelle ontgrendelfunctie defect is. Zorg dat de snelle ontgrendelfunctie naar behoren werkt wanneer u het product afstelt.



WAARSCHUWING: Als het product niet veilig aan het draagstel is bevestigd, kunt u het product niet veilig bedienen en uzelf of anderen verwonden.

De snelle ontgrendelfunctie bevindt zich aan de voorzijde van het draagstel. De banden van het draagstel moet altijd in de juiste positie blijven.

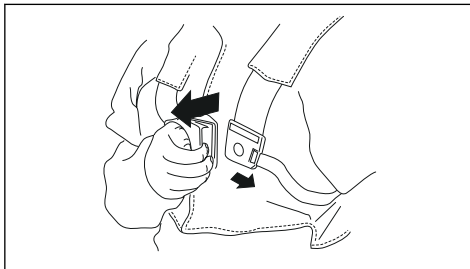

In een noodgeval kunt u met de snelle ontgrendelfunctie het product veilig verwijderen.

Veiligheid bij accu's



WAARSCHUWING:

Lees de volgende waarschuwingen voordat u het product gaat gebruiken.

- Gebruik alleen de BLi-accu. Zie *Accessoires op pagina 108*. De accu is via software versleuteld.
- Gebruik de oplaadbare BLi-accu uitsluitend als een voedingsbron voor de bijbehorende producten van Husqvarna. Gebruik de accu niet als voedingsbron voor andere apparaten, om letsel te voorkomen.
- Risico van elektrische schok. Breng de accuklemmen niet in contact met sleutels, munten, schroeven of ander metaal. Dit kan een kortsluiting van de accu veroorzaken.
- Gebruik geen niet-oplaadbare accu's.
- Plaats geen voorwerpen in de luchtspleten van de accu.
- Bescherm de accu tegen direct zonlicht, warmte of open vuur. De accu kan brandwonden en/of

chemische brandwonden veroorzaken.

- Houd de accu uit de buurt van magnetrons en hoge druk.
- Probeer de accu niet te demonteren of te slopen.
- Als er een accu lekt, zorg er dan voor dat de vloeistof niet in aanraking komt met uw huid of ogen. Als u in aanraking bent gekomen met de vloeistof, reinig het oppervlak dan met een ruime hoeveelheid water en zeep en raadpleeg een arts. Wrijf niet in uw ogen wanneer u vloeistof in uw ogen krijgt, maar spoel uw ogen minstens 15 minuten met water en raadpleeg een arts.
- Gebruik de accu bij temperaturen tussen -10 °C (14 °F) en 40 °C (114 °F).
- Reinig de accu of acculader nooit met water. Zie *Product, accu en acculader reinigen op pagina 104*.
- Gebruik geen defecte of beschadigde accu.
- Sla accu's op uit de buurt van metalen voorwerpen, bijvoorbeeld spijkers, schroeven en sieraden.

- Houd de accu buiten het bereik van kinderen.

Veiligheidsvoorschriften voor acculader



WAARSCHUWING:

Lees de volgende waarschuwingen voordat u het product gaat gebruiken.

- Risico van elektrische schok of kortsluiting wanneer de veiligheidsinstructies niet worden opgevolgd.
- Gebruik geen andere acculader dan die bij uw product is geleverd. Gebruik uitsluitend QC-laders wanneer u vervangende BLi-accu's oplaadt.
- Probeer de acculader niet te demonteren.
- Gebruik geen defecte of beschadigde acculader.
- Til de acculader niet op aan de voedingskabel. Trek aan de stekker om de acculader uit de wandcontactdoos te halen. Trek niet aan de voedingskabel.
- Houd alle kabels en verlengsnoeren uit de buurt van water, olie en scherpe kanten. Let op dat de kabel

- niet bekneld raakt tussen objecten zoals deuren, hekken en dergelijke.
- Gebruik de acculader niet in de buurt van brandbare materialen of materialen die corrosie kunnen veroorzaken. Controleer of de acculader niet is afgedekt. Haal de stekker van de acculader uit de wandcontactdoos bij rookontwikkeling of brand.
 - De accu mag alleen binnenshuis worden opgeladen op een plek met voldoende ventilatie en zonder direct zonlicht. Laad de accu niet buiten op. Laad de accu niet op in vochtige omstandigheden.
 - Gebruik de acculader alleen op plekken met een temperatuur tussen 5 °C (41 °F) en 40 °C (104 °F). Gebruik de lader in een omgeving die goed geventileerd, droog en stofvrij is.
 - Plaats geen voorwerpen in de koelspleten van de acculader.
 - Verbind de contacten van de acculader niet met metalen objecten, omdat dit kortsluiting in de acculader kan veroorzaken.

- Gebruik goedgekeurde stopcontacten die niet beschadigd zijn. Controleer of de kabel van de acculader niet beschadigd is. Als er verlengkabels worden gebruikt, zorg er dan voor dat deze niet beschadigd zijn.

Veiligheidsinstructies voor onderhoud



WAARSCHUWING:

Lees de volgende waarschuwingen voordat u onderhoud aan het product gaat uitvoeren.

- Verwijder de accu voordat u onderhoud of andere controles uitvoert, of het product demonteert.
- De gebruiker mag alleen de onderhouds- en servicewerkzaamheden uitvoeren die in deze bedieningshandleiding zijn beschreven. Ga naar uw servicedealer voor verdergaande service- of onderhoudswerkzaamheden.
- Reinig de accu of acculader nooit met water. Sterke reinigingsmiddelen kunnen schade aan het kunststof veroorzaken.

- Als u geen onderhoud uitvoert, verkort dit de levenscyclus van het product en vergroot het risico op ongevallen.
- Voor alle service en reparaties is speciale training vereist, vooral voor de veiligheidsvoorzieningen op het product. Als niet alle controles in deze

bedieningshandleiding een goed resultaat geven nadat u onderhoud hebt uitgevoerd, ga dan naar uw servicedealer. Wij garanderen dat u daar professionele reparaties en service voor uw product krijgt.

- Gebruik alleen originele reserveonderdelen.

Montage

Inleiding



WAARSCHUWING: Zorg dat u het hoofdstuk over veiligheid hebt gelezen en begrepen voordat u het apparaat monteert.

Handgreep monteren

1. Verwijder de knop en bevestig de handgreep zoals weergegeven in de afbeelding.

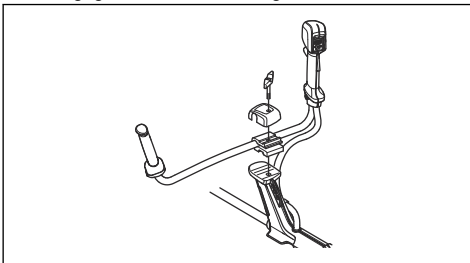

2. Draai de knop licht vast.
3. Doe het draagstel om en hang de unit aan het ophangpunt.

4. Stel de hendel af om het product in een goede werkstand te zetten.



5. Draai de knop volledig vast.

Lushanger monteren

1. Duw het slotstuk (A) in de lushanger.

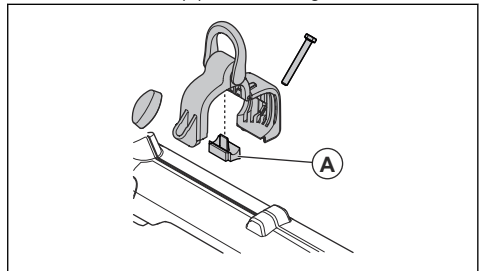

- Plaats de lushanger op de steel.

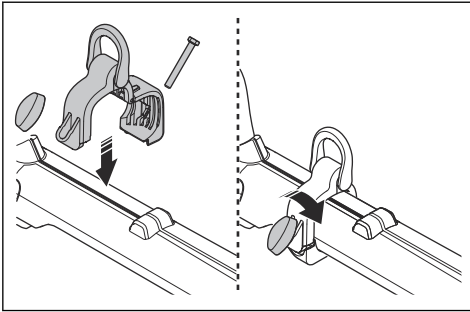

- Verbind de uiteinden van de lushanger.
- Plaats de bout.
- Plaats knop op de bout.
- Draai de knop vast.

De trimmerbeschermkap monteren

- Breng de juiste trimmerbeschermkap voor de trimmerkop aan, zie *Accessoires op pagina 108*.
- Hang de trimmerbeschermkap aan de haak op de plaathouder (A).
- Buig de beschermkap rond de steel en bevestig hem met de bout (B) aan de tegenoverliggende zijde van de steel.

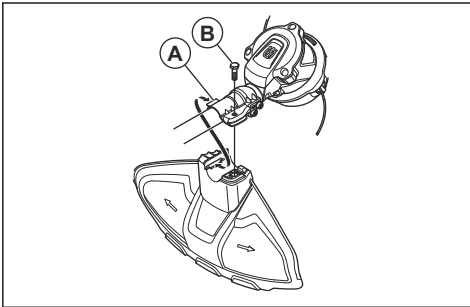

Het maaiblad monteren



OPGELET: Gebruik alleen de goedgekeurde beschermkap voor de bladen. Zie *Accessoires op pagina 108*.

- Zet het tandwielhuis van het product op een vlakke ondergrond om ervoor te zorgen dat het blad goed wordt gemonteerd.

- Bevestig de beschermkap van het blad (A) op de steel, zie *De trimmerbeschermkap monteren op pagina 97*.

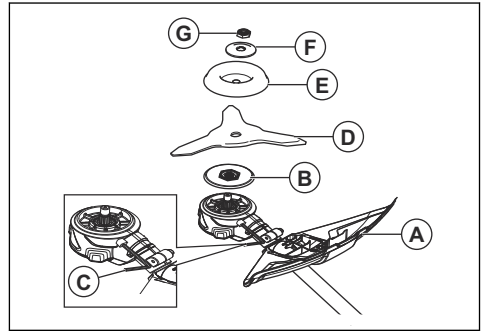

- Monteer de meenemer (B) op de uitgaande as.
- Draai de uitgaande as totdat een van de openingen in de meenemer op één lijn ligt met de overeenkomstige opening in het tandwielhuis.
- Draai de borgbout (C) vast met de inbussleutel om de as te vergrendelen.
- Breng het blad (D) en de steunkop (E) aan op de uitgaande as.
- Plaats de ring (F) op de uitgaande as.
- Breng de moer (G) aan. Houd de steel van de dopsleutel zo dicht mogelijk bij de bladbeschermkap vast. Om de moer vast te draaien, draait u de dopsleutel linksom, dus tegen de draairichting in. Draai de moer vast met een moment van 35-50 Nm (3,5-5 kpm).

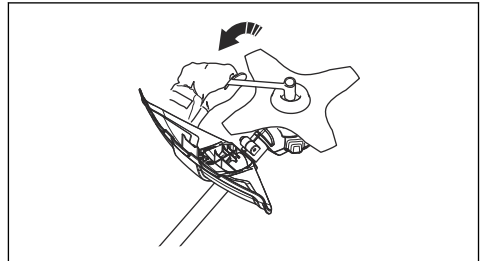

De borgmoer bevestigen en verwijderen



WAARSCHUWING: Stop de motor, gebruik veiligheidshandschoenen en wees voorzichtig rond de scherpe randen van de snijuitrusting.

Er wordt een borgmoer gebruikt om een aantal soorten snijuitrusting te bevestigen. De borgmoer heeft een linkse schroefdraad.

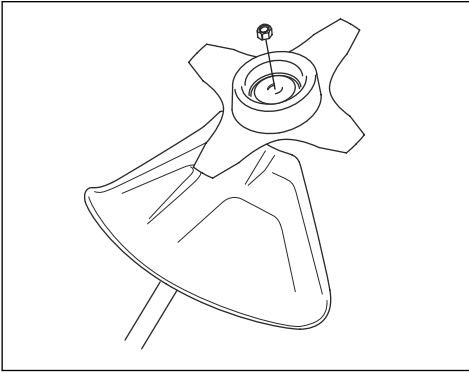

- Bij het bevestigen draait u de borgmoer tegen de rotatierichting van de snijuitrusting in vast.
- Bij verwijderen van de borgmoer draait u de moer los in de rotatierichting van de snijuitrusting.
- Om de borgmoer los en vast te draaien gebruikt u een dopsleutel met een lange steel. De pijl in de afbeelding toont het gebied waar u de dopsleutel moet gebruiken.

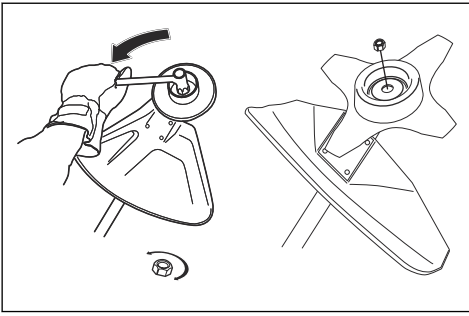

WAARSCHUWING: Wanneer u de borgmoer los en vastdraait, zou u zich kunnen verwonden aan de tanden van het zaagblad. Zorg er daarom altijd voor

dat uw hand door de bladbeschermer wordt afgeschermd bij dit werk.

Let op: Zorg ervoor dat u de borgmoer niet met de hand kunt draaien. Vervang de moer als de nylonborgring een weerstand heeft van minder dan 1,5 Nm. De moer moet worden vervangen nadat deze ca. 10 keer los en vast is gedraaid.

Draagstel afstellen



WAARSCHUWING: Het product moet altijd stevig aan het draagstel worden vastgehaakt. Gebruik nooit een defect product.

1. Doe het draagstel om.
2. Sluit het product aan op het stopcontact.
3. Stel het draagstel af voor de beste werkhouding.
4. Verstel de schouderband zodanig dat het product gelijkmatig op uw schouders weegt.



5. Stel het draagstel zodanig af dat de snijuitrusting parallel aan de grond is.
6. Laat de snijuitrusting licht tegen de grond rusten. Stel vervolgens de klem van het draagstel zodanig af dat het product goed in evenwicht is.

Let op: Als u een grasmaaiblad gebruikt, moet dit ongeveer 10 cm/4 inch boven de grond blijven.

Bediening

Inleiding



WAARSCHUWING: Zorg dat u het hoofdstuk over veiligheid hebt gelezen en begrepen voordat u het product gebruikt.

Het product controleren voor gebruik

- Controleer de motor op vuil en barsten. Verwijder bladeren en gras van de motor met behulp van een borstel. Draag indien nodig veiligheidshandschoenen.

- Zorg ervoor dat de trimmerkop correct aan het product is bevestigd.
- Voer de veiligheidsinspecties, onderhoud en servicebeurten uit die in deze handleiding worden aangegeven.
- Controleer of het product niet beschadigd is. Controleer of alle moeren en bouten goed zijn vastgedraaid.

- Zorg ervoor dat er geen barsten in het blad zitten. Barsten ontstaan gewoonlijk wanneer u bij het slijpen van het blad te scherpe hoeken aan de onderkant van de tanden maakt. Barsten kunnen ook optreden als u het blad met botte tanden gebruikt. Vervang het blad als dit beschadigd is.

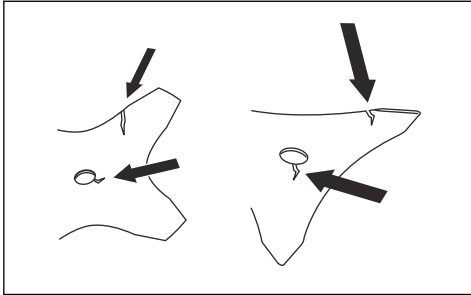

- Controleer de steunflens op scheuren. Vervang de steunflens als deze beschadigd is.

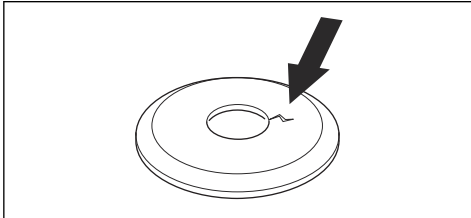

- Controleer of de borgkracht van de borgmoer niet is verminderd. De borgmoer moet een borgkracht van minimaal 1,5 Nm hebben. Het aanhaalmoment van de borgmoer moet tussen 35-50 Nm liggen.

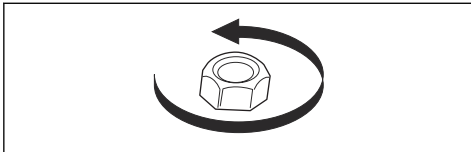

- Controleer de bladbeschermkap op beschadigingen of scheuren. Vervang de bladbeschermkap als hij geraakt is of scheuren heeft. Gebruik het product niet zonder beschermkap of met een defecte beschermkap.

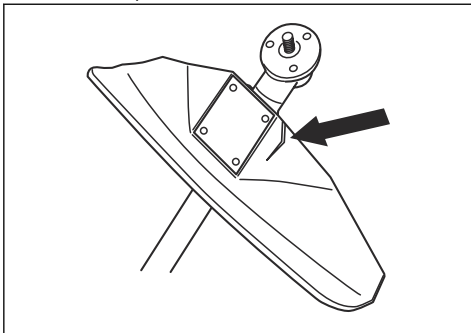

- Controleer de trimmerkop en de beschermkap voor de snijuitrusting op beschadigingen of scheuren. Vervang de trimmerkop en de beschermkap voor de snijuitrusting als ze geraakt zijn of scheuren hebben.

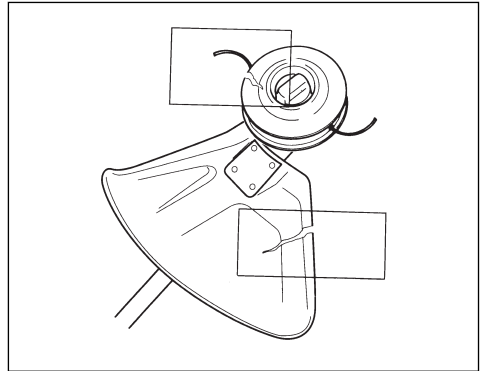

- Zorg voordat u het product start dat alle afschermingen en beschermkappen, handgrepen en de snijuitrusting correct zijn aangebracht en onbeschadigd zijn.

Aansluiten van acculader

1. Sluit de acculader alleen aan als de spanning en frequentie overeenkomen met de specificaties op het productplaatje.
2. Steek de stekker in een geaard stopcontact. De LED op de acculader licht eenmaal groen op.

Let op: De accu wordt niet opgeladen als de accutemperatuur hoger is dan 50 °C/122 °F. Als de temperatuur hoger is dan 50 °C/122 °F, zal de acculader de accu afkoelen voordat de accu wordt opgeladen.

De accu opladen

Let op: Laad de accu op als u deze voor de eerste keer gebruikt. Een nieuwe accu is slechts 30% opgeladen.

1. Zorg ervoor dat de accu droog is.
2. Plaats de accu in de acculader.

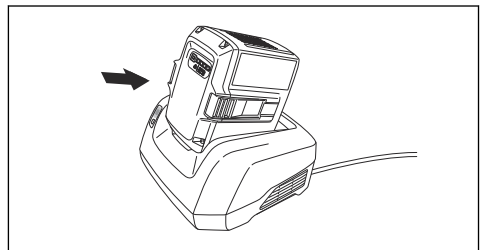

3. Zorg ervoor dat het groene laadlampje op de acculader gaat branden. Dat betekent dat de accu goed is aangesloten op de acculader.

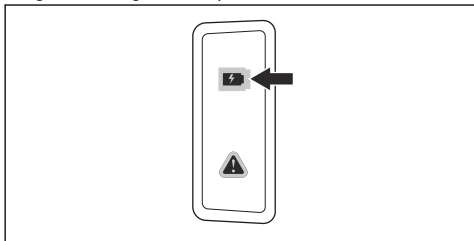

4. Wanneer alle LED's op de accu branden, is de accu volledig opgeladen.

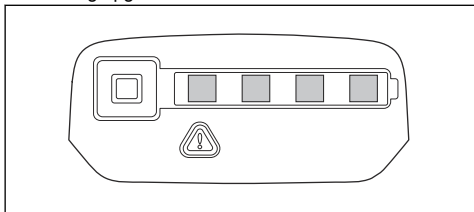

5. Trek aan de stekker om de acculader uit de wandcontactdoos te halen. Trek niet aan de kabel.
6. Haal de accu uit de acculader.

Let op: Raadpleeg de handleidingen van de accu en de acculader voor meer informatie.

De accu aansluiten op het product



WAARSCHUWING: Gebruik uitsluitend originele Husqvarna-accu's in het product.

1. Zorg ervoor dat de accu volledig is opgeladen.
2. Druk de accu in de accuhouder van het product. De accu is in positie vergrendeld als u een klik hoort.

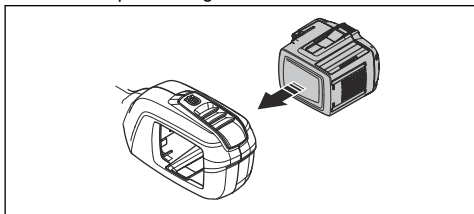

OPGELET: Als u de accu niet eenvoudig in de accuhouder kunt plaatsen, is de batterij niet correct geïnstalleerd. Dit kan schade aan het product veroorzaken.

3. Controleer of de accu goed is geïnstalleerd.

Accugegevens

Raadpleeg de bedieningshandleiding van de accu voor informatie over het gebruik van de accu.

Product starten

Let op: Het product identificeert de snijuitrusting wanneer de snijuitrusting is gewijzigd, wordt gestart en de gashendel is ingedrukt. Het product stopt en de led knippert totdat de gashendel wordt losgelaten en terugkeert naar de oorspronkelijke positie. De snijuitrusting is op dit moment geïdentificeerd en voorbereid voor gebruik.

1. Druk de startknop in en houd deze ingedrukt totdat de groene led brandt.

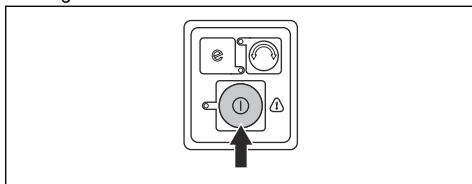

2. Gebruik de activeringsschakelaar om het toerental te regelen.

Het product gebruiken

Automatische uitschakelfunctie

Het product heeft een uitschakelfunctie die het product stopt als het product niet wordt gebruikt. De groene led voor start/stop-indicatie gaat uit en het product stopt na 120 seconden.

De functie SavE starten

Het product heeft een accubesparingsfunctie. De functie SavE zorgt voor de langste bedrijfstijd van de accu.

1. Druk op de knop SavE om de functie te starten. De groene led gaat branden om aan te geven dat de functie is ingeschakeld.

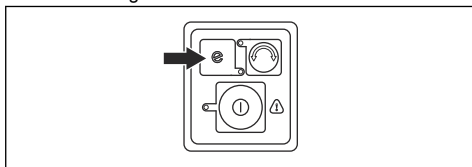

2. Druk nogmaals op de knop SavE om de functie uit te schakelen.

De werkrichting van de trimmerkop wijzigen

Het is mogelijk om de werkrichting van de trimmerkop te wijzigen. Dit is zowel op volle snelheid als in de stopstand mogelijk. In de fabriek wordt de trimmerkop ingesteld om rechtsom te draaien. De groene led is uit als de trimmerkop rechtsom draait.

1. Druk op de draairichtingknop om de trimmerkop linksom te laten draaien. De groene led brandt wanneer de trimmerkop linksom draait.

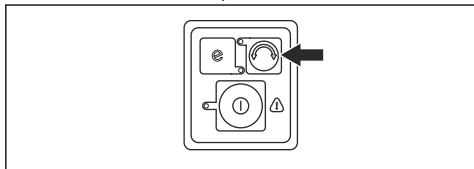

Let op: Het naar buiten tikken van de trimmerdraad voor een langere draad is eenvoudiger als de trimmerkop rechtsom draait.

Maaisel van het grasmaaiblad/grasmes losmaken

Als u een grasmaaiblad/grasmes gebruikt, is de draairichting linksom. Een groene led geeft aan dat het grasmaaiblad/grasmes linksom draait. Wijzig de draairichting naar rechtsom om het maaisel los te maken van het grasmaaiblad/grasmes.

1. Druk op de draairichtingknop om de draairichting te veranderen.

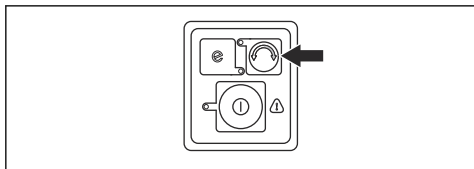

Let op: Als de draairichting gewijzigd wordt naar rechtsom, wordt het maaisel losgemaakt van het grasmaaiblad/grasmes. De snelheid van de grasmaaiblad/grasmes neemt gedurende korte tijd af voordat het weer linksom draait.

Het product uitbalanceren

- Sluit het draagstel aan op de ophanghaak (A) of de lushanger (B) van het product.

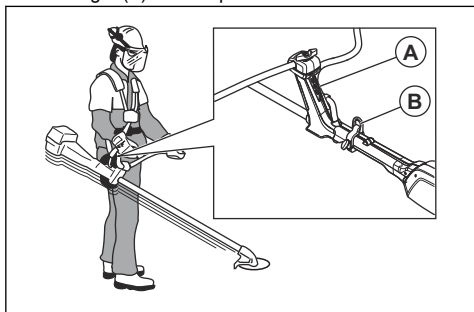

- Hou tijdens het maaien de snijtrusting parallel met grond.
- Het product is correct gebalanceerd wanneer het blad op maaihoogte dicht bij de grond is.

Gras trimmen met een trimmerkop

Gras trimmen

1. Houd de trimmerkop vlak boven de grond en schuin. Druk de grastrimmerdraad niet in het gras.

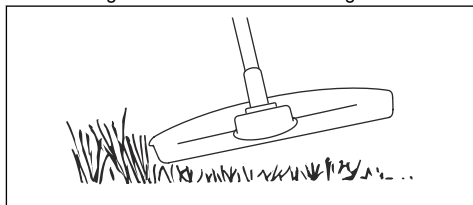

2. Verkort de lengte van de trimmerdraad met 10-12 cm/4-4,75 inch.
3. Verlaag het motortoerental om het risico op schade aan planten te beperken.
4. Gebruik 80 % van het vermogen wanneer u in de buurt van objecten gras maait.



Gras verwijderen

1. Houd de trimmerkop boven de grond.
2. Kantel de trimmerkop.
3. Snijd met het uiteinde van de trimmerdraad rond objecten in het werkgebied.



OPGELET: Gras maaien. Andere objecten die worden getroffen door de trimmerdraad verhogen de slijtage van de trimmerdraad.

4. Gebruik 80% van de snelheid bij het snijden en maaien van vegetatie. Dit vermindert de slijtage van de trimmerkop en de trimmerdraad.

Gras maaien

1. Zorg dat de trimmerdraad parallel loopt aan de grond wanneer u gaat maaien.

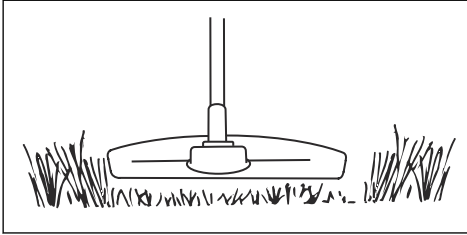

2. Duw de trimmerkop niet op de grond. Dit kan schade aan het product veroorzaken.
3. Gebruik de maximale snelheid.

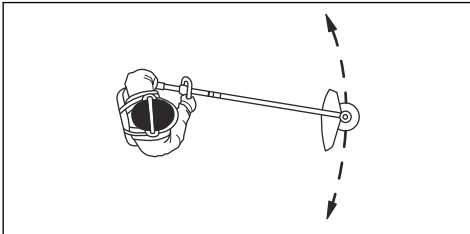

Gras vegen

De luchtstroom uit het roterende trimmerdraad kan worden gebruikt om het maaisel uit een gebied te verwijderen.

1. Houd de trimmerkop met draad parallel aan de grond en boven de grond.
2. Geef volgas.
3. Beweeg de trimmerkop van de ene naar de andere kant en veeg het gras.



WAARSCHUWING: Reinig de kap van de trimmerkop altijd wanneer u een nieuw trimmerdraad monteert om onbalans en trillingen in de hendels te voorkomen. Controleer ook de andere onderdelen van de trimmerkop en reinig deze indien nodig.

Gras maaien met een grasmaaiblad

1. Sta stevig met uw voeten uit elkaar.
2. Laat de steunkop licht op de grond rusten. Hierdoor voorkomt u dat het blad in de grond snijdt.

3. Gebruik een pendelende beweging van rechts naar links als maaibeweging en laat de linkerkant van het blad (tussen 8 en 12 uur) de vegetatie snijden.

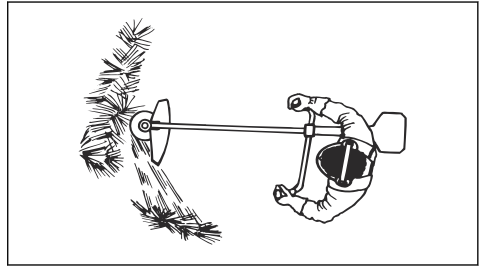

4. Kantel het blad naar links bij het maaien van gras.

Let op: Het gras zal hierdoor in een lijn liggen, waardoor het eenvoudiger te verzamelen is.

5. Gebruik een pendelende beweging van links naar rechts voor de retourbeweging.
6. Houd bij het werk een ritme aan.
7. Beweeg naar voren en zorg dat u weer stevig staat.
8. Stop de motor.
9. Verwijder het product uit de klem op het draagstel.
10. Plaats het product op de grond.
11. Verzamel het maaisel.

Product stoppen

1. Laat de activeringsschakelaar of de vergrendeling van de activeringsschakelaar los.
2. Druk op de start/stop-knop totdat de groene led uit is.
3. Druk op de ontgrendelknoppen op de accu en trek de accu eruit.

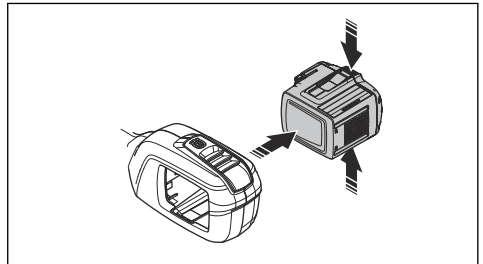

De handgreep in de transportstand zetten

1. Draai de knop los.
2. Draai de handgreep rechtop, totdat de gashendel tegen de motor aankomt.

3. Draai de handgreep rond de as.

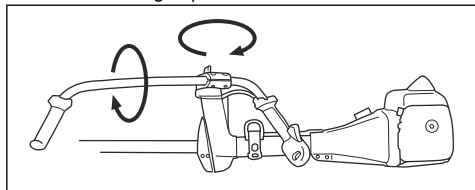

4. Draai de knop vast.

Onderhoud

Inleiding



WAARSCHUWING: Zorg dat u het hoofdstuk over veiligheid hebt gelezen en begrepen voordat u onderhoud aan het product gaat uitvoeren.



WAARSCHUWING: Verwijder de accu voordat u onderhoud uitvoert.

Hieronder volgt een lijst van het onderhoud dat u aan het product moet uitvoeren. Zie *Onderhoud op pagina 103* voor meer informatie.

Onderhoud	Elke dag	Weke-lijks	Maande-lijks
Reinig de externe onderdelen van het product met een droge doek. Gebruik geen water.	X		
Controleer of de start/stop-knop correct werkt en niet beschadigd is.	X		
Controleer of de voedingsschakelaar en de vergrendeling van de voedingsschakelaar correct werken vanuit veiligheidsoogpunt.	X		
Controleer of alle bedieningselementen werken en niet zijn beschadigd.	X		
Houd de handgrepen droog, schoon en vrij van olie en vet.	X		
Controleer of de snijuitrusting niet beschadigd is. Vervang de snijuitrusting als deze is beschadigd.	X		
Controleer of de beschermkap voor snijuitrusting niet is beschadigd. Vervang de beschermkap van de snijuitrusting als deze is beschadigd.	X		
Controleer of de schroeven en moeren goed zijn vastgedraaid.	X		
Controleer of de ontgrendelknoppen op de accu werken en de accu in het product vergrendelen.	X		
Controleer of de acculader niet beschadigd is en goed functioneert.	X		
Controleer of de accu niet beschadigd is.	X		
Zorg ervoor dat de accu is opgeladen.	X		
Controleer of de acculader niet beschadigd is.	X		
Controleer alle kabels, koppelingen en aansluitingen. Zorg ervoor dat deze niet zijn beschadigd en vrij zijn van vuil.		X	
Controleer de verbindingen tussen de accu en het product. Controleer de verbinding tussen de accu en de acculader.			X

Accu en acculader controleren

1. Controleer de accu op beschadigingen, bijvoorbeeld scheuren.
2. Controleer de acculader op beschadigingen, bijvoorbeeld scheuren.
3. Controleer of de aansluitkabel van de acculader niet beschadigd of gescheurd is.

Product, accu en acculader reinigen

1. Reinig het product met een droge doek na gebruik.
2. Reinig de accu en acculader met een droge doek. Houd de accugeleiderails schoon.
3. Zorg ervoor dat de aansluitingen van de accu en de acculader schoon zijn voor dat de accu in de acculader of het product wordt geplaatst.

De trimmerdraad controleren

Gebruik alleen de aanbevolen trimmerdraad. Zie de afbeelding op de laatste pagina's van de handleiding.

1. Plaats de draad in de opening op het deksel van het product om er zeker van te zijn dat de aanbevelingen worden opgevolgd.

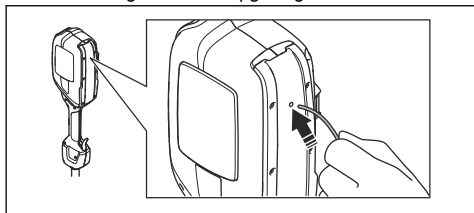

De trimmerkop vervangen

Let op: Om de levensduur van de draad te verlengen, kunt u hem een paar dagen in water leggen voordat u hem gaat gebruiken. Dit zal de draad taaiër maken.

1. Druk de vergrendelklemmen op de trimmerkop in en verwijder de trimmerkop en de trimmerdraad.

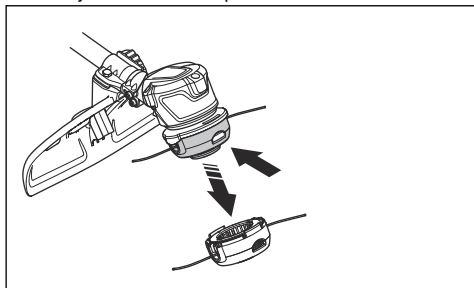

2. Trek de draadrechtseenheid naar buiten.

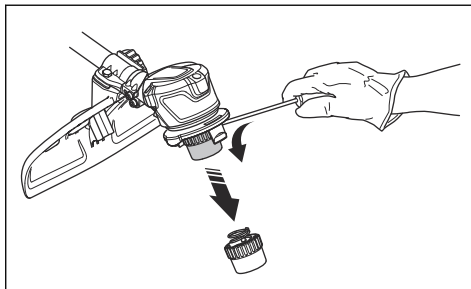

3. Verwijder de moer waarmee de trimmerkop en de meenemer zijn vastgezet.

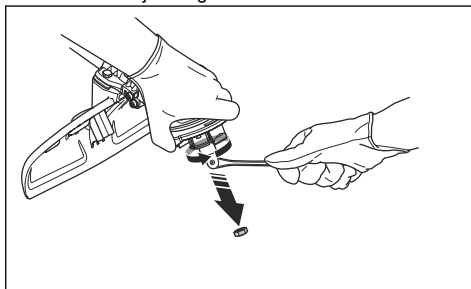

4. Vervang de trimmerkop.
5. Breng de moer aan.
6. Breng de trechtereenheid aan.
7. Monteer de trimmerkop.

Slijpen van grasmes en grasmaaiblad



WAARSCHUWING: Stop het product. Draag veiligheidshandschoenen.



WAARSCHUWING: Gooi een blad dat beschadigd is altijd weg. Probeer niet om een verbogen of verdraaid blad recht te buigen en opnieuw te gebruiken.

- Raadpleeg de meegeleverde instructies voor het correct slijpen van het grasmes of grasmaaiblad.
- Slijp alle snijkanten gelijkmatig om de balans te bewaren.

- Gebruik een platte vijl met enkele kapping.

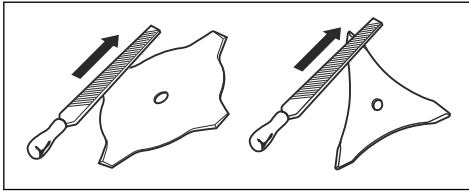

Problemen oplossen

Toetsenbord

Led-display	Mogelijke fouten	Mogelijke actie
Groen activeringslampje knippert.	Lage accuspanning.	Laad de accu op.
	Snijgereedschap identificeren.	Laat de activeringsschakelaar los.
Rode fout-led knippert.	De gashendel en de activeringsknop worden tegelijkertijd ingedrukt.	Wanneer u de voedingsschakelaar loslaat, wordt het product geactiveerd.
	Overbelasting.	De snijuitrusting is geblokkeerd. Schakel het product uit.
		Verwijder de accu. Verwijder ongewenste materialen uit de snijuitrusting.
	Temperatuurafwijking.	Laat het product afkoelen.
Het product start niet.	Vuil in de aansluitingen van de accu.	Reinig de accu-aansluitingen met perslucht of een zachte borstel.
De foutled brandt rood.	Het product moet worden onderhouden.	Neem contact op met de servicewerkplaats.

Accu

Probleem	Mogelijke fouten	Mogelijke oplossing
Groene led knippert.	Lage accuspanning.	Laad de accu op.
Rode fout-led knippert.	De accu is leeg.	Laad de accu op.
	Temperatuurafwijking.	Gebruik de accu bij temperaturen tussen -10°C (14°F) en 40°C (104°F).
	Overspanning.	Haal de accu uit de acculader.
Rode fout-led gaat branden.	Celverschil te groot (1V).	Neem contact op met uw servicedealer.

Acculader

Led-display	Mogelijke fouten	Mogelijke actie
De fout-led knippert	Temperatuurafwijking.	Gebruik de acculader bij temperaturen tussen 5°C (14°F) en 40°C (104°F).
	Overspanning.	Controleer of de netspanning overeenkomt met de spanning die is aangegeven op het typeplaatje op het product. Haal de accu uit de acculader.
Rode fout-led gaat branden		Neem contact op met uw erkende service-werkplaats.

Vervoer, opslag en verwerking

Transport en opslag

- De meegeleverde Li-ion-accu's voldoen aan de wettelijke vereisten voor gevaarlijke goederen.
- Neem de bijzondere voorschriften op de verpakking en labels voor commercieel transport in acht. Dit geldt ook voor derden en expediteurs.
- Neem contact op met een persoon die gespecialiseerd is op het gebied van gevaarlijke stoffen voordat u het product verzendt. Neem alle van toepassing zijnde nationale voorschriften in acht.
- Breng tape aan op blootliggende aansluitingen wanneer u de accu in een pakket plaatst. Plaats de accu strak in het pakket om beweging te voorkomen.
- Verwijder de accu bij opslag of vervoer.
- Plaats de accu en de acculader in een droge, vocht- en vorstvrije ruimte.
- Bewaar de accu niet op plaatsen waar statische elektriciteit aanwezig is. Bewaar de accu niet in een metalen doos.
- Bewaar de accu op een plaats met een temperatuur tussen 5 °C (41 °F) en 25 °C (77 °F) en niet in direct zonlicht.

- Bewaar de acculader op een plaats met een temperatuur tussen 5 °C (41 °F) en 45 °C (113 °F) en niet in direct zonlicht.
- Laad de accu op tussen de 30% en 50% voorafgaand aan langdurige opslag.
- Berg de acculader op in een ruimte die afgesloten en droog is.
- Bewaar de accu niet in de buurt van de acculader. Laat kinderen en andere onbevoegde personen niet aan de apparatuur komen. Bewaar de apparatuur in een ruimte die u kunt afsluiten.
- Reinig het product en voer een volledige onderhoudsbeurt uit voordat u het product voor langere tijd opslaat.
- Gebruik de transportbescherming op het product om letsel bij personen of schade aan het product tijdens vervoer en opslag te voorkomen.
- Bevestig het product stevig tijdens vervoer.

Accu, acculader en product afvoeren

Het onderstaande symbool betekent dat het product geen huishoudelijk afval is. Lever het in bij een recyclepunt voor elektrische en elektronische

apparatuur. Dit voorkomt vervuiling van het milieu en letsel bij personen.

Neem contact op met de lokale autoriteiten, het afvalverwerkingsbedrijf of uw dealer voor meer informatie.

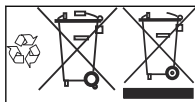

Let op: Het symbool staat op het product of op de verpakking van het product.

Technische gegevens

Technische gegevens

	520iRX
Motor	
Motortype	BLDC (borstelloos) 36 V
Toerental van uitgaan as, tpm	5500
Maaibreedte, mm	400
Gewicht	
Gewicht zonder accu, kg	3,8
Gewicht met accu, kg	5.1
Waterbeschermingsniveau	
IPX4 ⁹	Ja
Geluidsemissies¹⁰	
Geluidsvermogeniveau, gemeten dB(A)	92
Geluidsvermogeniveau, gegarandeerd L _{WA} dB (A)	96
Geluidsniveaus¹¹	
Equivalent geluidsdrumniveau op oorhoogte van de gebruiker, gemeten in overeenstemming met EN/ISO 60335-2-91 en ISO 22868, dB(A):	82
Trillingsniveau¹²	
Trillingsniveaus in de handgrepen, gemeten volgens ISO 22867, m/s ²	
Uitgerust met trimmerkop (origineel), links/rechts	1,2/0,7

⁹ De draagbare accumachines van Husqvarna die zijn gemarkeerd met IPX4 voldoen aan deze vereisten op productgoedkeuringsniveau

¹⁰ Geluidsemissie naar de omgeving gemeten als geluidsvermogen (L_{WA}) volgens EG-richtlijn 2000/14/ EG. Het verschil tussen gegarandeerd en gemeten geluidsvermogen is dat het gegarandeerde geluidsvermogen ook spreiding in het meetresultaat omvat en de verschillen tussen de verschillende machines van hetzelfde model conform Richtlijn 2000/14/EG.

¹¹ De gerapporteerde gegevens voor een vergelijkbaar geluidsdrumniveau voor de machine vertonen een typische statistische spreiding (standaardafwijking) van 3 dB(A).

¹² De gerapporteerde gegevens voor een trillingsniveau vertonen een typische statistische spreiding (standaardafwijking) van 2 m/s².

	520iRX
Uitgerust met grasmaaiblad (origineel), links/rechts	2,8/1,6

Goedgekeurde accu's

Gebruik uitsluitend originele BLi-accu's voor dit product.

Goedgekeurde acculaders

Acculader	QC330	QC500
Ingangsspanning, V	100-240	100-240
Frequentie, Hz	50-60	50-60
Vermogen, W	330	500

Accessoires

Goedgekeurde accessoires

Goedgekeurd accessoire	Type	Beschermkap voor snijuitrusting, nr.	Artikelnummer
Trimmerkop	T25B (Ø 2,0 mm - Ø 2,4 mm fluisterdraad)	577 01 83-03	
Grasmaaiblad/grasmes	Grasmaaiblad 255-4 (Ø 255 4 tanden)	577 01 83-03	
	Grasmaaiblad 255-3 (Ø 255 3 tanden)	577 01 83-03	
Lushanger			590 28 23-01

EG-conformiteitsverklaring

EG verklaring van overeenstemming

Husqvarna AB, SE-561 82 Huskvarna, Zweden, tel.:

+46-36-146500, verklaart dat de accutrimmer

Husqvarna 520iRX met serienummers van 2016 en

later (het jaar staat duidelijk op het productplaatje

vermeld, gevolgd door het serienummer) voldoet aan de

eisen die zijn opgenomen in de RICHTLIJNEN VAN DE

RAAD:

- van 17 mei 2006 "met betrekking tot machines" **2006/42/EG**.
- van 26 februari 2014 "betreffende elektromagnetische compatibiliteit" **2014/30/EU**.
- van 8 mei 2000 "betreffende geluidsemissie door materieel voor gebruik buitenshuis" **2000/14/EG**.
- van 8 juni 2011 over de "beperking van het gebruik van bepaalde gevaarlijke stoffen" **2011/65/EU**.

De volgende normen zijn van toepassing:

EN 60335-1:2012+A11:2014, EN ISO 11806-1:2011,

EN 55014-1:2006+A1:2009+A2:2011, EN

55014-2:2015, EN 50581:2012

SMP Svensk Maskinprovning AB, Box 7035, SE-750

07 Uppsala, Zweden, heeft een EG-typeonderzoek

uitgevoerd volgens de richtlijn voor machines

(2006/42/EG) artikel 12, punt 3b.

SMP Svensk Maskinprovning AB heeft ook

overeenkomst bevestigd met bijlage V van de richtlijnen

van de raad 2000/14/EG. Het certificaat heeft nummer:

01/1610/006.

Intertek Semko AB, Box 1103, SE-164 22 Kista, Zweden

heeft een vrijwillige typegoedkeuring uitgevoerd voor

Husqvarna AB.

Voor informatie over geluidsemissies, zie *Technische gegevens op pagina 107*.

Huskvarna 2018-09-28



Pär Martinsson, Hoofd Ontwikkeling (gemachtigde

vertegenwoordiger voor Husqvarna AB en

verantwoordelijk voor technische documentatie)

T25B



1

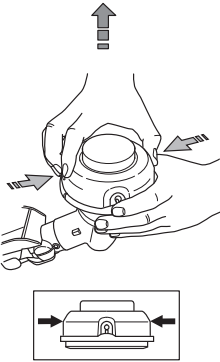

2

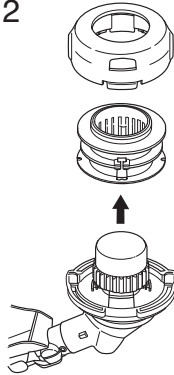

3

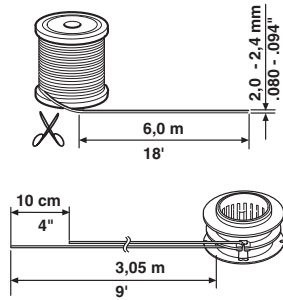

4

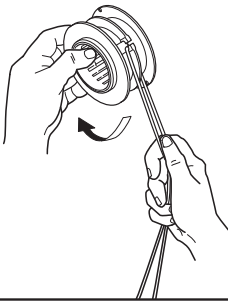

5

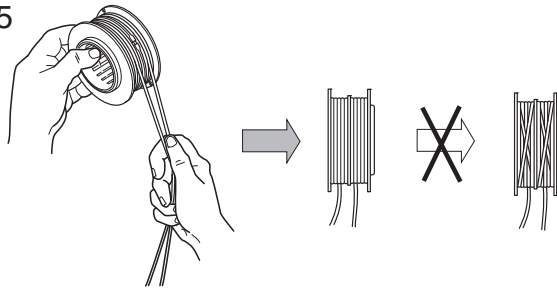

6

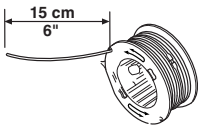

7

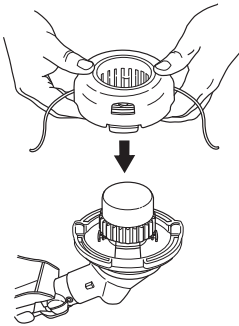

8

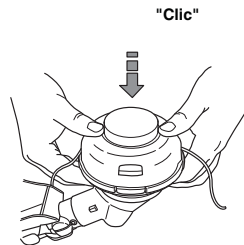

9

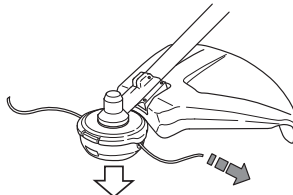



www.husqvarna.com

Originalanweisungen
Instructions d'origine
Originele instructies

1140361-20



2018-11-02