



Husqvarna®



Z 242F / 967 665702-00





EN.....	Operator Manual	2
DE.....	Bedienungsanleitung	38
ES.....	Manual de instrucciones	76
FR.....	Manuel d'utilisation	115
IT.....	Manuale dell'operatore	154
NL.....	Gebruikshandleiding	192

 **WARNING!** Failure to follow cautious operating practices can result in dangerous injury to the operator or other persons. The owner must understand these instructions, and must let only approved persons who understand these instructions to operate the mower.

Each person operating the mower must be of sound mind and body and must not be under the influence of mind altering substances.

 **WARNING!** Engine exhaust, some of its constituents, and certain vehicle components contain or emit chemicals known to the State of California to cause cancer and birth defects or other reproductive harm.

 **WARNING!** Battery posts, terminals and related accessories contain lead and lead compounds, chemicals known to the State of California to cause cancer and birth defects or other reproductive harm. Clean your hands after handling.

 **WARNING!** Engine exhaust and certain vehicle components contain or emit chemicals considered to cause cancer, birth defects, or other reproductive system damage. The engine exhaust contains carbon monoxide, which is an odorless, colorless, poisonous gas. Do not use the machine in enclosed spaces.

 **WARNING!** Please read the operator manual carefully and make sure you understand the instructions before using the machine.

 **WARNING!** Gasoline containing a maximum of 10% ethanol (E10) is permitted for use in this machine. The use of gasoline with more than 10% ethanol (E10) will void the product warranty.

When this product is worn out and no longer used, return it to the reseller or other party for recycling.

To implement improvements, specifications and designs can be altered without prior notification.

Note that no legal demands can be placed based on the information contained in these instructions.

Use only original parts for repairs. The use of other parts voids the warranty.

Do not modify or install non-standard equipment to the unit without consent from the manufacturer. Modifications to the unit may cause unsafe operations or damage the unit.

CONTENTS

INTRODUCTION.....	4
SYMBOLS AND DECALS.....	6
SAFETY	7
CONTROLS	11
OPERATION	16
MAINTENANCE.....	19
LUBRICATION	26
TROUBLESHOOTING.....	28
STORAGE.....	29
SCHEMATIC	30
CONFORMITY.....	31
TECHNICAL DATA.....	32
SERVICE JOURNAL.....	35

INTRODUCTION

Congratulations

Thank you for purchasing a Husqvarna ride-on mower. This machine is built for superior efficiency to rapidly mow primarily large areas. A control panel that the operator can easily access and a hydrostatic transmission regulated by steering controls each contribute to the machine's performance.

This manual is a valuable document. Read the contents carefully before using or servicing the machine. The following of instructions (use, service, maintenance) by all who operate this machine is important for the safety of the operator and others. It can also largely increase the life span of the machine and increase its resale value.

If you sell your machine, be sure to give the operator manual to the new owner.

The last chapter of this operator manual supplies a Service Journal. Make sure that service and repair work are documented. A correctly kept service journal reduces service costs for the maintenance and affects the machine's resale value. Please contact your dealer for more information. Take the operator manual along when the machine is taken to your dealer for service.

General

In this operator manual, left and right, rearward and forward are used in relation to the machine's usual driving direction.

Continuous dedication to make our products better requires that specifications and design are subject to change without notice.

Driving and Transport on Public Roads

Check applicable road traffic regulations before transporting on public roads. If the machine is transported, you must always use approved fastening equipment and make sure that the machine is correctly attached. DO NOT operate this machine on public roadways.

Towing

If machine is equipped with a tow hitch, use much more care when towing. Do not let children or others in or on the towed equipment. Make wide turns to avoid jack-knifing. Travel slowly and leave more distance to stop.

Do not tow on sloped ground. The weight of the towed equipment can cause loss of traction and loss of control.

Obey the manufacturer's recommendation for weight limits for towed equipment. Do not tow near ditches, canals, and other dangerous areas.

Operating

This machine is constructed only for mowing grass on lawns and even ground without obstacles such as stones, tree stumps, etc. The machine can also be used for other tasks when equipped with special accessories supplied by the manufacturer. Operating instructions for the accessories are supplied with delivery. All other types of uses are incorrect. The manufacturer's directions concerning operation, maintenance, and repairs must be carefully followed.

Lawn mowers and all power equipment, can be potentially dangerous if used incorrectly. Safety requires good judgment, careful use in accordance with these instructions and common sense.

The machine must only be operated, maintained, and repaired by persons who know the machine's special qualities and who are also knowledgeable about the safety instructions. Use only approved repair parts to maintain this machine.

Accident prevention regulations, other general safety regulations, occupational safety rules, and traffic regulations must be followed without fail.

Unauthorized modifications to the design of the machine can absolve the manufacturer from liability for resulting personal injury or damage to property.

INTRODUCTION

Good Service

Husqvarna's products are sold throughout the world and only in specialized retail stores with complete service. This ensures that you as a customer receive only the best support and service. Before the product is delivered, the machine has, for example, been inspected and adjusted by the retailer. See the certificate in the Service Journal in this operator manual.

When you need spare parts or support in service questions, warranty issues, etc., please consult the following professional:

This manual belongs to the machine with the manufacturing number:	Engine	Transmission

Manufacturing Number

The machine's manufacturing number can be found on the printed plate affixed to the engine compartment.

Stated on the plate, from the top are:

- The machine's type designation (I.D.).
- The manufacturer's type number (Model).
- The machine's serial number (Serial no.)

Please have the type designation and serial number available when ordering spare parts.

The engine's manufacturing number is stamped on one of the valve covers.

The plate states:

- The engine's model.
- The engine's type.
- Code

Please have these available when ordering spare parts.

The wheel motors and hydrostatic pumps have a barcode decal affixed at the rear.

SYMBOLS AND DECALS

These symbols are found on the machine and in the operator manual. Study them carefully so that you know what they mean.

IMPORTANT INFORMATION Xxxx xxxxxx
xxxxx xxxx xxxxxxxxxxx xxxxxx xxxxxxxxxxx.

! **WARNING!** Xxxx xxxxxx xxxxxx xxxx
xxxxxxxx xxxxxx xxxxxxxxxxx.

Used in this publication to tell the reader of a risk of personal injury or death, particularly if the reader neglects to follow the instructions in the manual.

Used in this publication to tell the reader of a risk of material damage, particularly if the reader neglects to follow the instructions in the manual. Used also when there is a possibility for misuse or misassembly.

R	N						
Reverse	Neutral	Fast	Slow	Choke	Fuel	Park Brake	Danger

Cut Height Low	Cut Height High	Use protective glasses	Use protective gloves	Wear hearing protection	Do not stand here	Noise emissions to the surroundings in accordance with the European Union's directive. The machine's emission is stated in the chapter TECHNICAL DATA and on decals.

Warning! Do not touch parts	Warning! Do not use without deflector or grass catcher	Warning! Use caution when lifting the cover	Warning! Battery acid is corrosive, explosive and flammable

Read Operator Manual	Shut off engine before maintenance or repair	Keep a safe distance from the machine	Use on slopes no greater than 10°	No passengers
----------------------	--	---------------------------------------	-----------------------------------	---------------

Full body exposure to thrown objects	Severing of fingers and toes	Do not open or remove safety shields with engine running	Careful backing up, watch for other persons	Careful going forward, watch for other persons

SAFETY

Safety Instructions

These instructions are for your safety. Read them carefully.

⚠ WARNING! THIS CUTTING MACHINE CAN AMPUTATE HANDS AND FEET AND THROW OBJECTS. FAILURE TO OBEY THE FOLLOWING SAFETY INSTRUCTIONS COULD RESULT IN SERIOUS INJURY OR DEATH.

⚠ WARNING! CHILDREN CAN BE SERIOUSLY INJURED OR KILLED BY THIS EQUIPMENT. Carefully read and obey all the safety instruction that follow.

IMPORTANT INFORMATION The American Academy of Pediatrics recommends that children be a minimum of 16 years of age before operating a riding lawn mower.

Protecting Children

Tragic accidents can occur if the operator is not alert to the presence of children. Children are frequently attracted to the machine and the mowing activity. **Do not** think that children will stay where you last saw them.

- Keep children out of the mowing area and in the watchful care of a responsible adult **other than** the operator.



- Be alert and turn machine off if a child enters the area.
- Before and while backing, look behind and down for small children.

- Do not carry children, even with the blades shut off. They can fall off and be seriously injured or interfere with safe machine operation. Children who have been given rides in the past can suddenly come into the mowing area to ride again and be run over or backed over by the machine.



- Do not let children to operate the machine.
- Use extreme care when going near blind corners, shrubs, trees, or other objects that can block your view of a child.

General Operation

- Read, understand, and obey all instructions on the machine and in the manual before starting.
- It is recommended that someone knows that you are mowing and can give aid if there is an injury or accident.
- Those who operate, maintain, and/or service this machine must first read and understand this Operator Manual. Local laws can regulate the age of the user. The owner is responsible for training the users of this equipment.
- The owner and operator of this equipment can prevent accidents and is responsible for accidents or injuries occurring to themselves, other persons and/or property.
- Do not put hands or feet near rotating parts or under the machine. Keep away from the discharge opening at all times.
- Only let responsible adults, who are familiar with the instructions, to operate the machine.

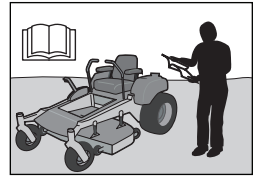

- Clean the area of objects such as rocks, toys, wire, etc., which could be picked up and thrown by the blades.
- Be sure the area is has no bystanders before operating. Stop machine if someone enters the area.
- Do not mow in reverse unless fully necessary. Always look down and behind before and while backing.
- Do not point discharged material toward someone. Avoid discharging material against a wall or obstruction. Material can ricochet back toward the operator. Stop the blades when going across gravel surfaces.
- Do not operate machine without the full grass catcher, discharge guard, or other safety devices in place and working.
- Slow down before turning.
- Always turn off blades, move the steering control lever out to the park brake position, stop engine and remove keys before dismounting.
- Do not carry passengers. The machine is only intended for use by one person.
- Operate the machine only in daylight or good artificial light.

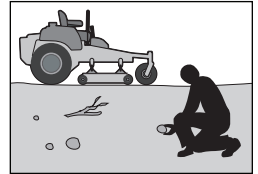

SAFETY

- Disengage blades when not mowing. Shut off engine and wait for all parts to come to a full stop before cleaning the machine, removing the grass catcher or unclogging the discharge guard.
- Do not operate the machine while under the influence of alcohol or drugs.
- Look for traffic when operating near or going across roadways.
- Use more care when loading or removing the machine into a trailer or truck.
- Always wear eye protection when operating machine.

⚠ WARNING! When using the machine, approved personal protective equipment must be used. Personal protective equipment cannot remove the risk of injury but it will reduce the degree of injury if an accident does occur. Speak to your retailer for aid in choosing the right equipment.

- Wear correct Personal Protective Equipment (PPE) while operating this machine, including (at a minimum) sturdy footwear, eye protection, and hearing protection. Do not mow in shorts and/or footwear with open toes.
- Data shows that operators age 60 years and above are involved in a large percentage of riding mower-related injuries. These operators must evaluate if they can safely operate the riding mower sufficiently to protect themselves and others from serious injury.
- Obey the manufacturer's recommendation for wheel weights or counterweights.
- Keep machine free of grass, leaves or other debris buildup which can touch hot exhaust or engine parts and burn. Do not let the mower deck plow leaves or other debris that can cause a buildup to occur. Clean oil or fuel spillage before operating or storing the machine.
- Let machine cool before storage.

Personal Safety Equipment

- Make sure that first aid equipment is near at hand when using the machine.
- Do not use the machine when barefoot.
- Always wear protective shoes or boots. Steel toe caps are recommended.

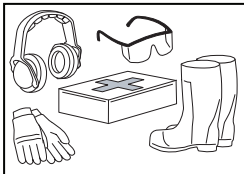

- Always wear approved protective glasses or a full visor when assembling or driving.
- Always wear gloves when handling the blades.
- Do not wear loose clothing that can become caught in moving parts.
- Use ear protectors to avoid damage to hearing.

Slope Operation

Slopes are a major cause related to loss of control and tip-over accidents, which can result in severe injury or death. Operation on slopes requires more care. If you cannot back up the slope or if you feel uneasy on it, do not mow it.

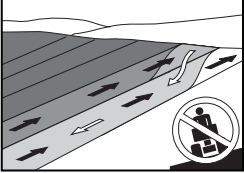
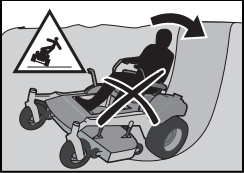
- Mow up and down slopes (10 degrees maximum), not across. 
- Look for holes, ruts, bumps, rocks, or other hidden objects. Uneven terrain could overturn the machine. Tall grass can hide obstacles.
- Select a low ground speed so it will not be necessary to stop while on the slope.
- Do not mow on wet grass. Tires can lose traction.
- Avoid starting, stopping, or turning on a slope. If the tires lose traction, disengage the blades and continue slowly straight down the slope.
- Move slowly and gradually on slopes. Do not make sudden changes in speed or direction, which could cause machine to roll over. 
- Use more care while operating machine with grass catchers or other attachments; the stability of the machine can be effected.
- Do not use on steep slopes.
- Do not try to stabilize the machine by putting a foot on the ground.
- Do not mow near drop-offs, ditches, or embankments. The machine could suddenly roll over if a wheel is over the edge or the edge caves in.

⚠ WARNING! Do not drive up or down hills with slopes greater than 10 degrees. Do not drive across slopes.

SAFETY

Safe Handling of Gasoline

To avoid personal injury or damage to property, use care in handling gasoline. Gasoline is very flammable and the vapors are explosive.

⚠ WARNING! The engine and the exhaust system become very hot during operation. There is a risk for burns if touched. Let engine and exhaust system to cool before refueling.

- Do not fuel the machine indoors.
- Extinguish all cigarettes, cigars, pipes, and other sources of ignition.
- Use only approved gasoline containers.
- Do not remove gas cap or add fuel with the engine running. Let engine cool before refueling.
- Do not keep the machine or fuel container where there is an open flame, spark or pilot light such as on a water heater or other appliance.
- Before you start refueling, keep the risk of static electricity to a minimum by touching a metal surface.
- Do not fill containers in a vehicle or on a truck or trailer bed with plastic liner. Always put containers on the ground away from the vehicle when filling.
- Do not put too much fuel in the tank. Replace gas cap and tighten securely.
- Remove gas-powered equipment from the truck or trailer and refuel it on the ground. If this is not possible, refuel such equipment with a portable container, rather than from a gasoline dispenser nozzle.
- Keep the nozzle in contact with the rim of the fuel tank or container opening at all times until fueling is complete. Do not use a nozzle lock-open device.
- If fuel is spilled on clothing, change clothing immediately.
- Do not start the engine near spilled fuel.
- Do not use gasoline as a cleaning agent.
- If leaks occur in fuel system, the engine must not be started until problem has been resolved.
- Check the fuel level before each use and leave space for the fuel to expand, because the heat from the engine and the sun can otherwise cause the fuel to expand and overflow.



General Maintenance

- Do not use the machine indoors or in spaces lacking correct ventilation. The exhaust fumes contain carbon monoxide, an odorless and poisonous lethal gas.

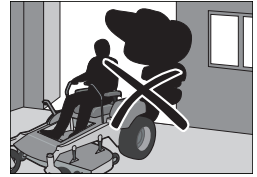

- Make sure that the equipment is in good condition and that all nuts and bolts, especially those fastening the blade attachments, are correctly tightened and torqued.



CAUTION! Use protective glasses for maintenance work.

- Maintain or replace safety and instruction labels as necessary.
- Do not interfere with the intended operation of or reduce the protection given by a safety device. Check their operation regularly. DO NOT operate a machine with a safety device that does not operate correctly.
- Check grass catcher components and the discharge guard frequently and replace with manufacturer's recommended parts when necessary.



WARNING! The engine must not be started when the driver's floor plate or protective plates for the mower deck's drive belt is removed.

- Do not change the settings of engine controllers and avoid running the engine at overly high engine speeds. If you run the engine too fast, machine components could be damaged.
- To reduce the risk of fire, keep machine free of grass, leaves or other debris buildup. Clean oil or fuel spills and remove fuel-soaked debris. Let machine cool before storing.
- Stop to do an inspection of the equipment if you run over or into anything. If necessary, make repairs before starting.
- Do not make adjustments or repairs with the engine running.
- The blades are sharp and can cause cuts and gashes. Wrap blades or use protective gloves when handling them.
- Check the park brake's operation regularly. Adjust and service as necessary.
- Do not work with the starter circuit if there is spilled fuel.

SAFETY

- Make sure that the fuel filler cap is mounted tightly and no flammable substances are kept in an open vessel.
- Sparking can occur when working with the battery and the heavy cables of the starter circuit. This can cause battery explosion, fire or eye injury. Sparking will not occur after the grounding cable (normally negative, black) is removed from the battery.
- Disconnect the grounding cable from the battery first and reconnect it last.
- Do not make a bridge short circuit across the starter relay to run the starter.
- Be very careful when handling battery acid. Acid on skin can cause serious corrosive burns. If you spill battery acid on your skin, rinse immediately with water.
- Acid in the eyes can cause blindness, contact a doctor immediately.

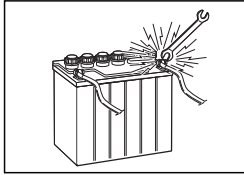

- Be careful when servicing the battery. Explosive gases form in the battery. Do not do maintenance on the battery when smoking or near open flames or sparks. The battery can explode and cause serious injury or damage.
- The machine is tested and approved only with the equipment originally supplied or recommended by the manufacturer. Only use approved repair parts for the machine.
- The mulch blades must only be used in familiar areas when higher quality mowing is necessary.
- Regularly clean the deck and the underside of the deck. Avoid spraying engine and electrical components with water.

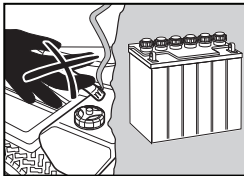

- Check and abide by local traffic regulations before transporting the machine on roads.
- Use an approved trailer to transport the machine. Turn off the fuel supply. Fasten the machine down with approved devices such as bands, chains or straps.
- Do not tow this machine, it can cause damage to the drive system.
- Do not tow trailers, etc. with this mower. They can jackknife or overturn, causing damage to the mower and possible serious injury to the operator.
- Load the unit onto truck or trailer by driving up ramps of sufficient strength using a slow speed. Do not lift! The machine is not intended to be lifted by hand.
- When loading or removing this machine, do not use more than the maximum recommended operation angle of 10 degrees.

WARNING! Use extreme care when loading the machine into a truck or trailer using ramps. There is the possibility of serious injury or death if the machine falls off the ramps.

IMPORTANT INFORMATION The park brake is not sufficient to lock the machine in place during transport. Make sure the machine is correctly fastened to the transport vehicle. Always reverse the machine onto the transport vehicle to avoid tipping it over.

Spark Arrestor

This mower is equipped with an internal combustion engine and must not be used on or near unimproved forested, bush covered or grassy lands unless the engine's system is equipped with a spark arrestor meeting applicable local or state laws. Federal laws apply on federal lands. If a spark arrestor is used, it must be maintained in good working order by the operator. A spark arrestor for the muffler is available through your authorized Husqvarna dealer.

Transport

- The machine is heavy and can cause serious crushing injuries. Be more careful when it is loaded on or removed from a vehicle or trailer.
- Use full width ramps for loading machine into a trailer or truck.
- The two front and rear tie down straps must be used and directed down and out from the machine.

CONTROLS

This operator manual describes the Husqvarna Zero Turn Rider. The rider is fitted with a four-stroke overhead valve engine.

Transmission from the engine is made via

belt-driven hydraulic pumps. Using the left and right steering controls, the flow is regulated and thereby the direction and speed.

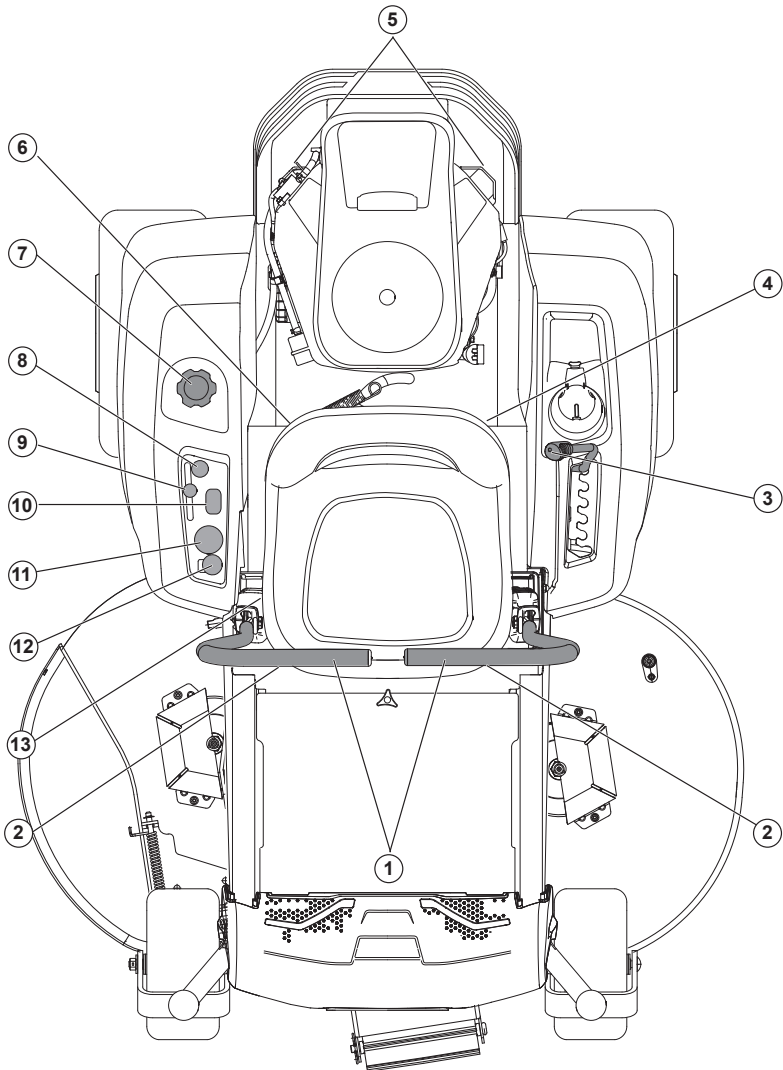

1. Steering / park brake controls

5. Bypass Linkages

10. Service meter

2. Tracking bolts

6. Fuel shut off valve

11. Ignition switch

3. Deck lift

7. Fuel tank

12. Blade switch

4. Fuses

8. Choke control

13. Seat Adjustment

9. Ignition

CONTROLS

Steering Control Levers

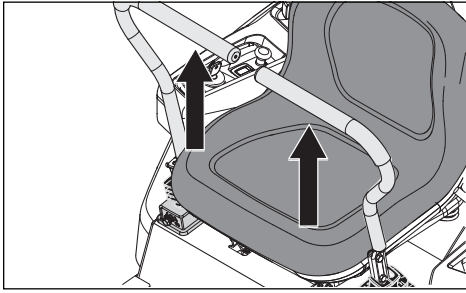

The machine's speed and direction are continuously variable using the two steering controls. The steering controls can be moved forward or backward about a neutral position. There is a neutral position, which is locked if the steering controls are moved out.

When both controls are in the neutral position (N), the machine stands still.

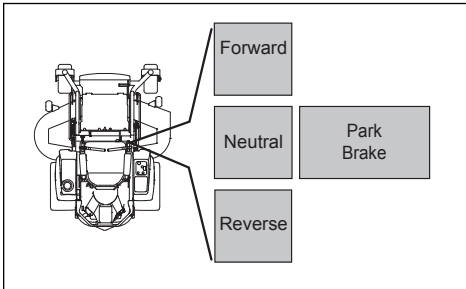

By equally moving both controls forward or backward, the machine moves in a straight line forward or backward. For example, to turn right while moving forward, move the right control towards the neutral position. The rotation of the right wheel is reduced and the machine turns to the right.

Zero turn can be achieved by moving one control backward (behind the neutral position) and carefully moving the other steering control forward from its neutral position. The rotation direction when zero turning is determined by which steering control is moved backward behind the neutral position. If the left steering control is pulled backward, the machine turns to the left. Use more care when using this maneuver.

If the steering controls are in uneven positions when standing still or do not fit in the slots for moving the controls out, they can be adjusted.

⚠ WARNING! The machine can turn very rapidly if one steering control is moved much further forward than the other.

Park Brake

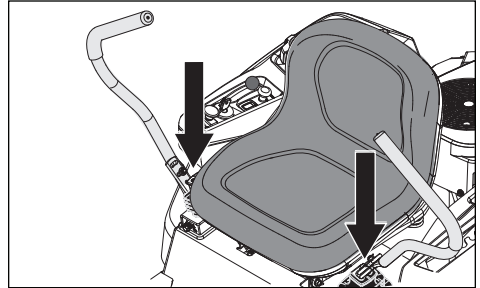

The park brake is integrated with the steering control levers. Move **both** levers out from the neutral position to engage the park brake.

To release the park brake, pull both steering control levers inwards to the neutral position at the same time. Do not try to operate the unit without both levers being inwards out of the engaged position or machine components could be damaged.

IMPORTANT INFORMATION Failure to bring the steering / park brake controls inwards at the same time will cause the unit's safety system to shut the unit down.

Throttle Control

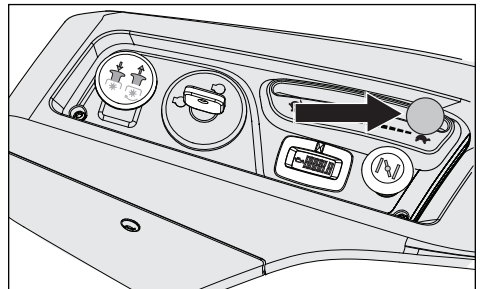

The throttle control regulates the engine speed and thereby the rate of rotation of the blades, assuming the blade switch is pulled out.

To increase or decrease the engine speed, the control is moved forward or back respectively.

Avoid idling the engine for long periods, as there is a risk of fouling the spark plugs. **USE FULL THROTTLE WHEN MOWING**, for best mower performance and battery charging.

CONTROLS

Ignition Switch

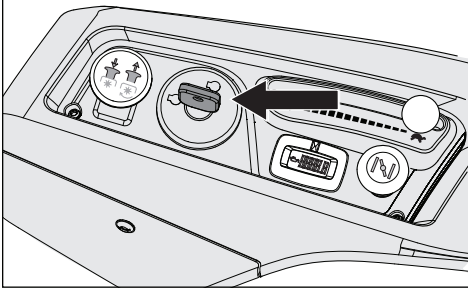

The ignition switch is placed on the control panel and is used to start and stop the engine. On models equipped with headlights, turn the key clockwise to ACCESSORY for headlight use.

Choke control

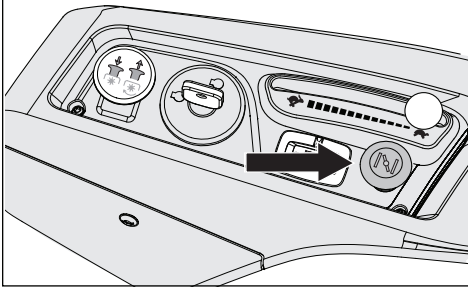

The choke control is used for cold starts to provide the engine with a richer fuel mixture. For cold starts the control should be pulled up.

Service Meter

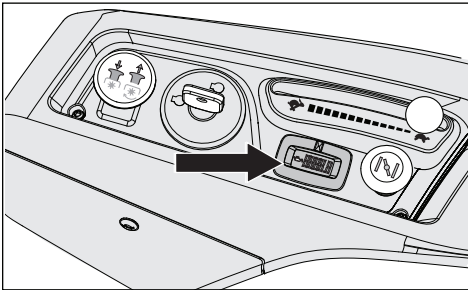

The service meter displays the total operating time with the blade activated.

At 50 hour intervals of operation, an oil can icon shows and stays on for two hours before an automatic reset occurs. To manually reset the meter, turn the key off and on five times at one second intervals. To service the engine and mower, see the Service Journal of this manual.

Blade Switch

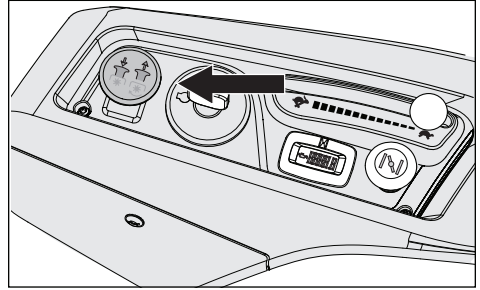

To engage the mower deck, pull the knob out; mower blades are disengaged when the knob is pressed down.

Fuse

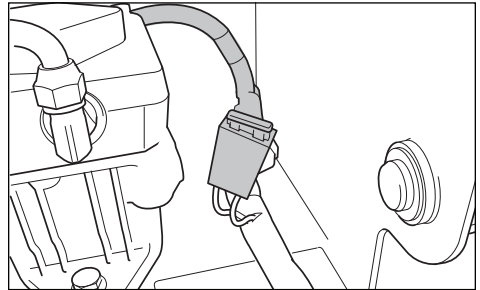

The 20 amp primary fuse is located on the left hand side of the machine. It is accessed by tilting the seat forward. The fuse is a flat pin type used in automobiles.

Cutting Height Lever

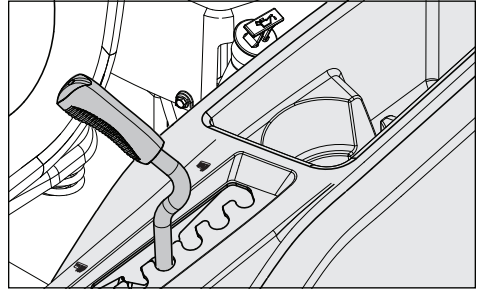

To set the deck cutting height, pull the cutting height lever inwards and move it to the desired height notch.

IMPORTANT INFORMATION Always raise the deck to the highest position for transport.

IMPORTANT INFORMATION To obtain an even cutting height, it is important that the air pressure in all tires is 15 psi / 103 kPa / 1 bar.

CONTROLS

Seat Adjustment Lever

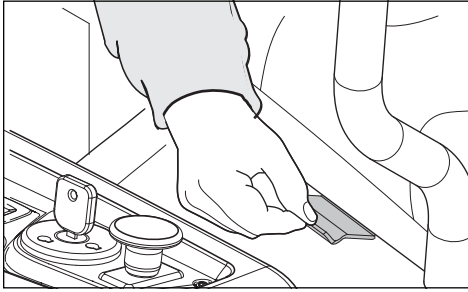

The seat can be adjusted lengthways. When making adjustments, the lever below the right side of the seat is pulled up, after which the seat can be moved backward or forward.

Bypass Linkages

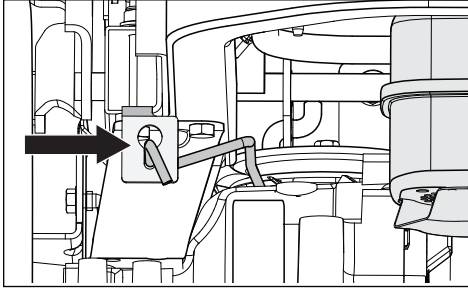

Transaxle bypass linkages must be engaged when pushing or pulling the mower. The release levers are located on each side of the rear of the unit below the rear engine guard. See **Moving Machine By Hand** in the *Operation* section.



WARNING! Bypass linkages are located close to the muffler. To prevent burns, the engine should be shut off and allowed to cool before the bypass linkage levers are handled.

Fuel Shut Off Valve

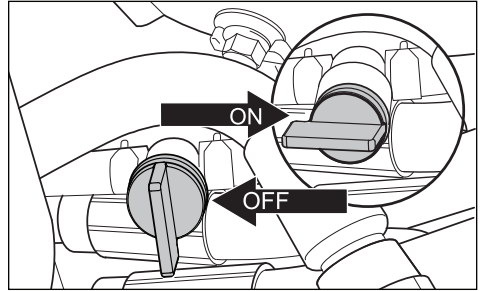

The fuel shut off valve is located at the right rear of the seat. The valve is off when the handle tab is turned perpendicular to the fuel line.

Tracking

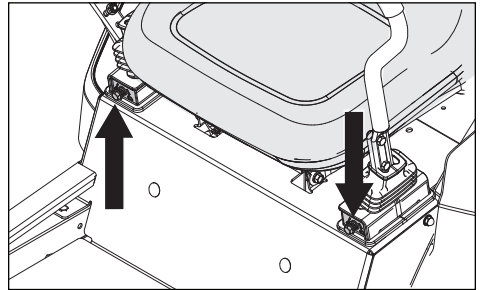

If the mower is not tracking straight, check the air pressure in both rear tires. Recommended air pressure for the rear tires is 15 psi (1 bar).

1. Tracking adjustments are made using the tracking bolts. The tracking bolts limit the motion control levers when in the full-forward position.
2. For preliminary tracking adjustment, move unit to an open, unobstructed area such as an empty parking lot or open field.
3. Using a 1/2" wrench, back the tracking bolts out until flush with nut.
4. Test operate unit by driving it at full throttle and the full forward position on both motion control levers. Gradually turn in the tracking bolt on the right hand side until the unit noticeably starts drifting right.
5. Drive forward at full throttle with both motion control levers in the full forward position. Gradually turn in the left tracking bolt until unit tracks straight.

CONTROLS

⚠ WARNING! The engine and the exhaust system, become very hot during operation. There is a risk for burns if touched. Let engine and exhaust system to cool before refueling.

⚠ WARNING! Fill to bottom of filler neck. Do not overfill. Clean off spilled oil or fuel. Do not store, spill or use gasoline near an open flame.

Fuel Tank

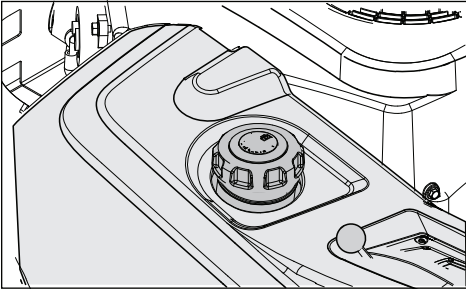

Read the safety instructions before refueling. The capacity for the tank is 13,25 litres.

Regularly check the gas cap gasket for damage and keep the cap correctly tightened.

The engine will operate on a minimum of 87-octane unleaded gasoline (no oil mix). Environmentally adapted alkylate gasoline can be used. See Technical Data concerning ethanol fuel. Methanol fuel is not allowed. Do not use E85 alcohol based fuel. Damage to the engine and components may occur.

When operating in temperatures below 0° C, use fresh, clean winter grade gasoline to help insure good cold weather starting.

IMPORTANT INFORMATION Experience indicates that alcohol blended fuels (called gasohol, ethanol or methanol) can attract moisture which leads to separation and formation of acids during storage. Acidic gas can damage the fuel system of an engine while in storage. To avoid engine problems, the fuel system should be emptied before storage of 30 days or longer. Drain the gas tank, start the engine and let it operate until the fuel lines and carburetor are empty. Use fresh fuel the next season. See **Storage** for additional information. Do not use engine or carburetor cleaners in the fuel tank or permanent damage may occur.

OPERATION

Read the *Safety* section and following pages if you are unfamiliar with the machine.

Training

Due to unique steering capabilities, zero turn mowers are far more maneuverable than typical riding mowers.

Review this section fully prior to trying to move the mower under its own power. When first operating the mower or until becoming comfortable with controls, use a reduced throttle speed and reduced ground speed. DO NOT move control levers to the furthest forward or reverse positions during initial operation.

First time users must become familiar with the mower's movement on a hard surface, such as concrete or blacktop PRIOR to trying to operate on turf. Until the operator becomes comfortable with the mower controls and zero turning capability, overly aggressive maneuvers may damage turf.

Steering

To move forward and backward

The direction and speed of the mower's movements are effected by the movement of the control lever(s) on each side of mower. The left control lever controls the left wheel. The right control lever controls the right wheel.

First time users must push the mower (see **Moving Machine By Hand** in the *Operation* section) to an open, flat area without other persons, vehicles or obstacles nearby. To move the unit under its own power, the operator must sit in the seat and start the engine (see **Before Starting** in the *Operation* section). Adjust the engine speed to idle, disengage the park brake but do not engage the blades at this time. Pull control levers inward. As long as the control levers have not been moved forward or backwards, the mower will not move.

Slowly move both control levers forward slightly. This will let the mower start moving forward in a straight line. Pull the control levers back to the neutral position and stop the mower from moving.

Pull back slightly on control levers, allowing the mower to move backwards. Push the control levers forward to the neutral position to stop the mower from moving.

To turn to the right

While moving in a forward direction, pull the right lever back towards the neutral position while maintaining the position of the left lever, this will slow the rotation of the right wheel and cause the machine to turn in that direction.

To turn to the left

While moving in a forward direction pull the left lever back towards the neutral position while maintaining the position of the right lever, this will slow the rotation of the left wheel and cause the machine to turn in that direction.

To zero turn

While moving in a forward direction, first pull both control levers back until the mower stops or slows dramatically.

Then by alternating one lever slightly to the forward position and the other in the reverse position, complete the turn.

Before Starting

WARNING! Make sure the work area is free from stones and other objects that could be thrown by the rotating blades.

1. Read the sections on *Safety* and *Controls* before starting the machine.
2. Do the daily maintenance before starting (see **Maintenance Schedule** in the *Maintenance* section).
3. Check that there is sufficient fuel in the fuel tank.
4. Adjust the seat to the desired position.

WARNING! The engine exhaust contains carbon monoxide, which is a odorless, colorless, poisonous gas. Do not use the machine in enclosed spaces.

Starting the Engine

1. Sit on the seat.
2. Raise the mower deck to the highest position.

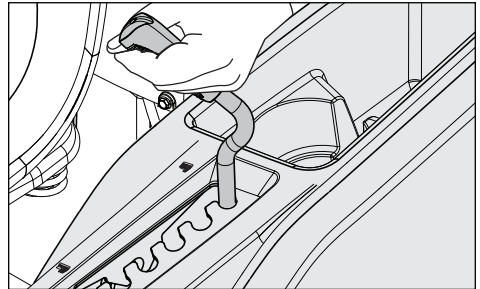

3. Disengage the mower blades by pressing the blade switch downwards.
4. Move the steering / park brake controls firmly out to the locked position.
5. Move the throttle lever to the middle throttle position. If the engine is cold, the choke control should be pulled up.

OPERATION

6. Push in and turn the ignition key to the start position.

IMPORTANT INFORMATION Do not operate the starter for more than five seconds each time. If the engine does not start, wait approximately ten seconds before retrying.

7. When the engine starts, immediately release the ignition key back to the run position.
8. Set the engine speed with the throttle. Let the engine to operate at a moderate speed, approximately mid throttle, for a short time before use. **USE FULL THROTTLE WHEN MOWING.**

Running

1. Release the park brake by pulling the steering / park brake controls inwards to the neutral position at the same time.

NOTE: The mower is equipped with an operator presence system. If the operator tries to leave the seat with the engine running, without first setting the park brake, the engine will shut off.

2. Lower the mower deck to the desired cutting height.

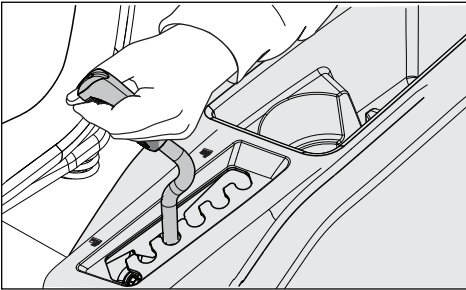

3. Move throttle control to full throttle (rabbit symbol).
4. Engage the mower deck by pulling the blade switch up.

WARNING! Make sure that no one is near mower when engaging blade switch.

5. Pull control levers inward and slowly move both control levers slightly forward to move forward in a straight line.

Stopping the Engine

1. Move the throttle to the minimum position (tortoise symbol).
2. Move the steering controls at the same time out to the park brake position.

3. Disengage the mower deck by pressing the blade switch down.
4. Raise the mower deck to the highest position. If the engine has been worked hard, let it idle at least 60 seconds to attain a usual operating temperature before stopping. To prevent fouling the spark plugs, avoid idling the engine for longer periods.
5. Turn the ignition key to the stop position. Remove key. Always remove key when leaving the mower to prevent unauthorized use.

IMPORTANT INFORMATION When stopping and leaving the machine, both steering / park brake controls must be moved out to the locked position at the same time.

IMPORTANT INFORMATION Leaving the ignition switch in a position than OFF will cause the battery to be discharged.

Operating on Hills

Read the Safety Instructions **Driving on Slopes** in the *Safety* section.

- Use the slowest speed possible before starting up or down hills.
- Avoid stopping or changing speed on hills.
- If stopping is fully necessary, pull steering / park brake controls into the neutral position and push outward to engage the park brake.
- Pull the steering / park brake controls back to the center of the mower and push forward to regain forward movement.
- Make all turns slowly.

WARNING! Do not drive the rider on terrain that slopes more than 10 degrees. Mow slopes up and down, never side to side. Avoid sudden directional changes. Do not drive across slopes.

OPERATION

Mowing Tips

- Observe and flag rocks and other fixed objects to avoid collisions.
- Begin with a high cutting height and reduce it until the desired mowing result is attained. The average lawn must be cut to 63.5 mm during the cool season and over 76.2 mm during the hot months. For healthier and better looking lawns, mow often after moderate growth.
- For best cutting performance, grass over 15.2 cm in height must be mowed twice. Make the first cut relatively high; the second to the desired height.
- The mowing result will be best with a high engine speed (the blades rotate rapidly) and low speed (the rider moves slowly). If the grass is not too long and dense, the driving speed can be increased without negatively affecting the mowing result.
- The finest lawns are obtained by mowing often. The lawn becomes more even and the grass clippings more equally distributed over the mown area. The total time taken is not increased as a higher operating speed can be used without poor mowing results.
- When mowing large areas, start by turning to the right so that clippings will discharge away from shrubs, fences, driveways, etc. After one or two rounds, mow in the opposite direction making left hand turns until finished.

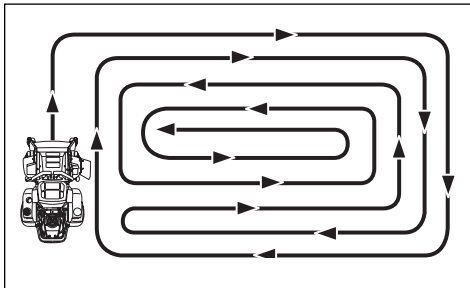

- Avoid mowing wet lawns. The mowing result is poorer because the wheels sink into the soft lawn, clumps build, and grass clippings fasten under the cowlings.
- Hose the mower deck underside with water after each use. When cleaning, the mower deck shall be raised into the transport position. Make sure the mower is cooled and the engine is off.
- Use compressed air to clean top surface of the deck. Avoid flooding water on top surface, engine and electrical components.

- When the mulching kit is used, it is important that the mowing interval is frequent.



WARNING! Make no adjustments without:

- the engine stopped,
- the ignition key removed,
- the park brake activated

Moving Machine By Hand

When pushing or pulling the mower, engage the EZT bypass linkages. The EZT bypass linkages are located on the rear of the frame, below the rear engine guard.

1. Raise the deck into the highest cutting position.
2. Move the steering / park brake controls inwards to the neutral position.
3. Pull the EZT bypass linkages up and out of the keyhole slots. Release the levers with the head outside the frame and held in the bypass position.

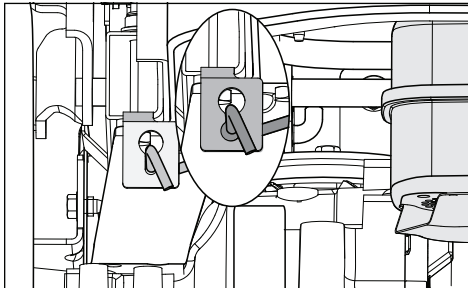

4. To reengage the EZT's to drive, reverse the above procedure.

Load the machine into truck or trailer by driving slowly up the ramps. **DO NOT LIFT!** The machine is not intended to be lifted by hand.

IMPORTANT INFORMATION To manually push the mower, engage the hydro bypass levers on both sides, pull both steering / park brake controls inwards and push machine.



WARNING! Bypass linkages are located close to the muffler. To prevent burns, the engine should be shut off and allowed to cool before the bypass linkage levers are handled.



WARNING! Use more caution when loading the machine into a truck or trailer using ramps. There is the possibility of dangerous injury or death if the machine falls off the ramps.

MAINTENANCE

Maintenance Schedule

Following is a list of maintenance procedures that must be performed on the machine. For those points not described in this manual, visit an authorized service workshop. An annual service

carried out by an authorized service workshop is recommended to maintain the machine in the best possible condition and to make sure of safe operation.

Read **General Maintenance** in the *Safety* section.

MAINTENANCE	DAILY		AT LEAST ONCE EACH YEAR	MAINTENANCE INTERVAL IN HOURS			
	BEFORE	AFTER		25	50	100	300
CHECK							
Park brake for adjustment	●						
Engine's oil level (each refueling)	■						
Safety system	●						
For fuel and oil leakages	◆						
For damage		◆					
For loose hardware (screws, nuts)		◆					
For mower deck damage		◆					
Tire pressures				●	●	●	●
Battery connections			●	●	●	●	●
CLEAN							
Engine's cooling air intake		■		■			
Below the mower deck		●					
Around the engine		◆					
Around belts, belt pulleys		◆			◆	◆	◆
Engine's cooling air intake ²⁾			■	■			
Air cleaner foam pre-filter ²⁾			■	■			
Air cleaner paper filter cartridge ²⁾			■	■			
ALSO							
Inspect muffler/spark arrestor			◆		◆	◆	◆
Start the engine & blades, listen for unusual sounds		◆					
Sharpen ³⁾ / Replace mower blades			●	●			

● = Described in this manual

◆ = Not described in this manual

■ = Refer to the engine manufacturer's manual

¹⁾ First change after 8-10 hours. When operating with a heavy load or at high ambient temperatures, replace at 50 hour intervals.

²⁾ In dusty conditions, cleaning and replacement are required more frequently.

³⁾ Performed by authorized service workshop.



WARNING! Before performing service or adjustment:

- Engage the park brake.
- Disengage the blade switch.
- Turn the ignition switch to OFF position and remove the key.
- Make sure the blades and all moving parts have completely stopped.

MAINTENANCE

MAINTENANCE	DAILY		AT LEAST ONCE EACH YEAR	MAINTENANCE INTERVAL IN HOURS			
	BEFORE	AFTER		25	50	100	300
CHECK							
Throttle cable for adjustment						■	
Mower deck for adjustment			●				●
Condition of belts, belt pulleys			●			●	
Caster wheels (at 200 hour intervals)			●			●	
Engine valve clearance ³⁾			◆				◆
CHANGE							
Spark plugs			■			■	
Engine oil ¹⁾			■	■			
Engine oil filter			■			■	
Fuel filter			■			■	
Paper air filter ²⁾			■			■	
Air cleaner foam pre-filter ^{2) 4)}			■				
Air cleaner paper filter cartridge ^{2) 4)}			■				
ALSO							
Do the 300-hour service ³⁾			◆				◆

- = Described in this manual
- ◆ = Not described in this manual
- = Refer to the engine manufacturer's manual

¹⁾ First change after 8-10 hours. When operating with a heavy load or at high ambient temperatures, replace at 50 hour intervals.

²⁾ In dusty conditions, cleaning and replacement are required more frequently.

³⁾ Performed by authorized service workshop.

⁴⁾ If equipped.

IMPORTANT INFORMATION The mower is equipped with a 12-volt negative grounded system. The other vehicle must also be a 12-volt negative grounded system. Do not use the mower to start other vehicles.



CAUTION! Always wear eye protection when around batteries.



WARNING! Do not short battery terminals by allowing a wrench or other objects to contact both terminals at the same time. Before connecting battery, remove metal bracelets, wristwatch bands, rings, etc. Positive terminal must be connected first to prevent sparks from accidental grounding.

IMPORTANT INFORMATION Before restarting the unit, be sure to replace guards that have been removed for maintenance.

MAINTENANCE

Battery

If the battery is too weak to start the engine, it must be recharged.

Jumper Cable Use

1. Connect each end of the RED cable to the POSITIVE (+) terminal on each battery, taking care not to short against chassis.
2. Connect one end of the BLACK cable to the NEGATIVE (-) terminal of the fully charged battery.
3. Connect the other end of the BLACK cable to a good CHASSIS GROUND on the mower with the discharged battery, away from the fuel tank and battery.

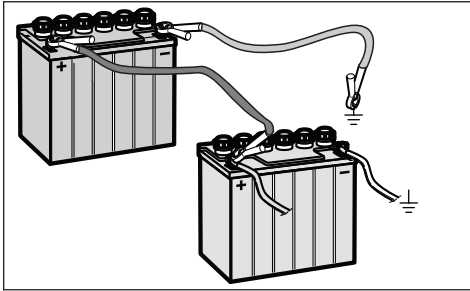

To remove cables, reverse order

1. Remove BLACK cable first from chassis and then from the fully charged battery.
2. Remove RED cable last from both batteries.

The mower is equipped with a maintenance free battery and does not need servicing. However, periodic charging of the battery with an automotive type battery charger will extend its life.

- Keep battery and terminals clean.
- Keep battery bolts tight.
- See chart for charging times.

STD BATTERY	STATE OF CHARGE	APPROXIMATE CHARGING TIME* TO FULL CHARGE AT 80°F			
		Maximum Rate at:			
		50 Amps	30 Amps	20 Amps	10 Amps
12.6V	100%	- FULL CHARGE -			
12.4V	75%	20 min.	35 min.	48 min.	90 min.
12.2V	50%	45 min.	75 min.	95 min.	180 min.
12.0V	25%	65 min.	115 min.	145 min.	280 min.
11.8V	0%	85 min.	150 min.	195 min.	370 min.

*Charging time depends on battery capacity, condition, age, temperature and efficiency of charger

Cleaning battery and terminals

Corrosion and dirt on the battery and terminals can cause the battery to lose power.

1. Loosen the two nuts attached to the side J bolts just enough that the battery mount bracket slides down off the battery.

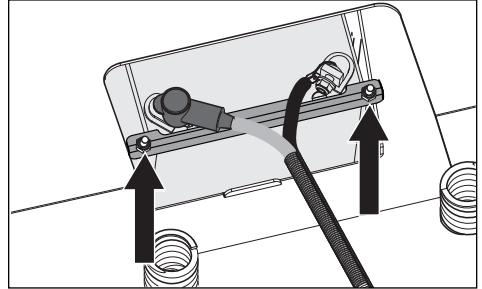

2. Using two 1/2" wrenches disconnect BLACK battery cable then RED battery cable.
3. Carefully remove the battery from the mower
4. Rinse the battery with plain water and dry.
5. Clean terminals and battery cable ends with a wire brush until shiny.
6. Coat the terminals with grease or petroleum jelly.

Replacing battery

1. Install the new battery with terminals in the same position as the old battery.
2. Connect RED battery cable first to positive (+) battery terminal.
3. Connect BLACK grounding cable to negative (-) battery terminal.
4. Slide mount bracket back up over battery and tighten nuts.
5. Replace terminal boot cover.

IMPORTANT INFORMATION Do not open or remove battery caps or covers. Adding or checking level of electrolyte is not necessary. Always use two wrenches for the terminal screws.

CAUTION! Lead-acid batteries generate explosive gases. Keep sparks, flame and smoking materials away from batteries. Always wear eye protection when around batteries.

MAINTENANCE

Safety System

The machine is equipped with a safety system that prevents starting or driving under the following conditions.

The engine can only be started when:

- the mower deck is disengaged.
- the steering / park brake controls are in the outer, locked neutral position, making sure of full parking brake engagement for a safe startup.

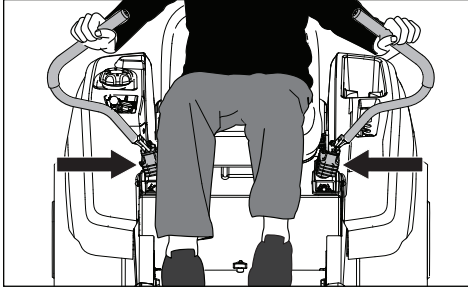

NOTE: If the steering / park brake controls are not holding in the full outboard position, the tension can be adjusted by tightening the nut on the backside of the pivot. (See Park Brake in this section).

Make daily inspections to make sure that the safety system works by trying to start the engine when one of the conditions is not met. Change the conditions and try again.

If the machine starts when one of these conditions is not met, turn the machine off and repair the safety system before using the machine again.

Make sure the engine stops when the park brake is not engaged and the operator leaves the seated position.

Check that the engine stops if the mower blades are engaged and the driver temporarily moves off the drivers seat.

IMPORTANT INFORMATION To be able to drive, the driver must sit in the seat and the steering / park brake controls must be moved into the engaged (outer) position. Otherwise the engine will stop.

Park Brake

Visually check that no damage is found on the steering control levers, links or switches belonging to the park brake. Do a standstill test and check that there is sufficient braking action.

To adjust the park brake tension, move the boot covering the steering control base. Tighten the 1/2" pivot nut until the braking action is correct.

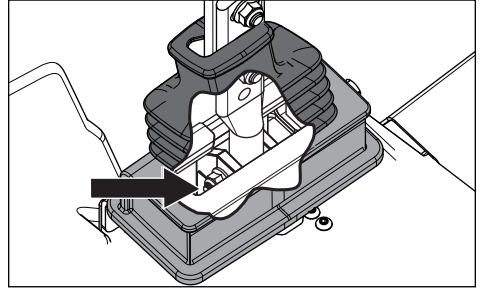

Replace the steering boot, making sure the boot top sits between the two adjustment bolts on the steering control.

For any further adjust to the park brake, contact the Husqvarna service workshop.

IMPORTANT INFORMATION The machine must be standing still when applying the park brake.

WARNING! Faulty adjustment will result in reduced braking ability and can cause an accident.

Tire Pressures

All tires must be at 15 psi / 103 kPa / 1 bar.

IMPORTANT INFORMATION DO NOT add a tire liner or foam fill material to the tires. Excessive loads created by foam filled tires will cause premature failures. Only use O.E.M. specified tires.

MAINTENANCE

Caster Wheels

Check at 200 hour intervals. Check that wheels turn freely. If wheels do not turn freely take the unit to a dealer for service.

Foam filled tires or solid tires will void the warranty.

Removal and installation

Remove nut and caster bolt. Pull the wheel out of the yoke and take care of the spacers. Install in reverse order. Tighten caster bolt.

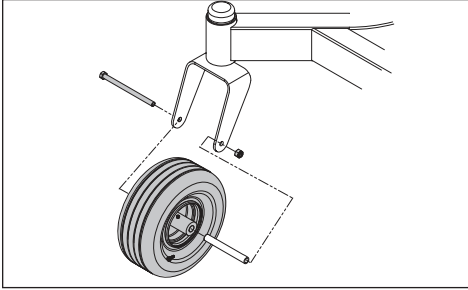

V-belts

Check at 100 hour intervals of operation. Check for severe cracking and large nicks.

NOTE: The belt will show some small cracks in usual operation.

The belts are not adjustable. Replace belts if they begin to slip from wear.

Deck Belt Removal

1. Park on a level surface. Engage park brake.
2. Lower the deck into the lowest cutting position.
3. Remove the bolts from the belt shields and remove the shields.
4. Remove dirt or grass from around the cutter housings and the deck surface.
5. Loosen the nut securing the belt guide. Pull the belt guide up out of the idler arm.

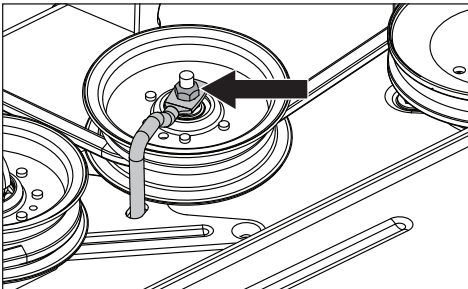

6. Push inward on the idler arm to release the tension on the belt.

7. Carefully lift the belt over the top of the cutter housing pulleys and remove belt from the deck.

Deck Belt Installation

NOTE: For ease in installing the deck belt, refer to the routing decal on the top of the deck.

1. Wind the deck belt around the electric clutch pulley located on the engine shaft.
2. Route the belt forward and up onto the deck.
3. Position the belt around spring loaded idler pulley.
4. Wind the belt around the stationary idler pulley and the mandrel housings.
5. Push inward on the idler arm and carefully put the belt over the stationary idler pulley. When the belt is correctly routed, slowly release the idler arm to tension the belt.
6. Check the belt routing to make sure it matches the routing decal and the belt does not have twists.
7. Tighten the belt guide
8. Replace the belt shields.

Adjusting the Mower Deck

Leveling deck

Adjust the deck while the mower is on a level surface. Make sure the tires are inflated to the correct pressure. See *Technical Data / Transmission*. If tires are under or over inflated, the deck cannot be correctly adjusted. Raise the deck to the highest (transport) position.

The deck must be adjusted slightly higher in the rear.

NOTE: To insure the precision of the leveling procedure, the mower deck drive belt must be installed before leveling the deck.

1. Wear heavy gloves. Turn each outer blade tip to align front to rear with the deck side-to-side.

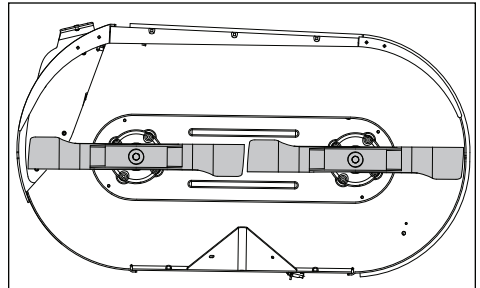

2. Measure from the floor surface up to the bottom of the blade tip on the discharge side of the mower deck. Record the measurement.

MAINTENANCE

3. Move to the opposite side, check that measurement is the same. If adjustment is required—with a 3/4" or adjustable wrench, turn the lift link adjustment nuts on either side counter clockwise to lower or clockwise to raise. Adjust until both measurements are equal.

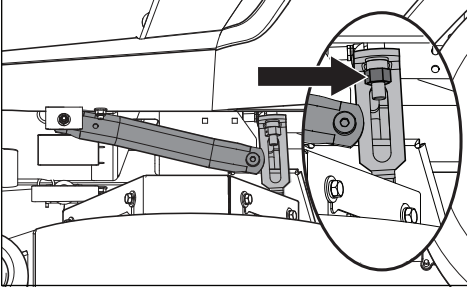

Turn either blade to align with the deck front-to-rear. If the front blade tip does not measure 6,35 mm to 9,52 mm lower than the rear, remove the foot plate access the front deck adjustment. With an adjustable wrench, loosen the rear jam nut on the front suspension linkage.

Make adjustment to level with the front lift link nut. Clockwise raises the front of the mower, counter clockwise will lower the front. Adjust the nut until rear blade tip is 6,35 mm to 9,52 mm higher than the front blade tip.

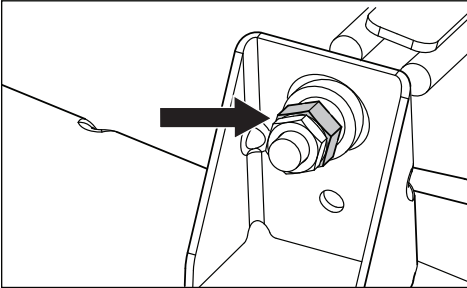

NOTE: This will position the mower deck in a standard measurement position. Depending on the type of grass being mowed or environmental conditions, additional adjustments may be required to get the desired cut.

Cutting Blades

CAUTION! Blades are sharp. Protect your hands with gloves and/or wind heavy cloth around the blades before handling.

The sharpening of blades must be carried out by an authorized service workshop.



For the best mowing results, it is important that blades are correctly sharpened and not damaged. Replace blades that have been bent or cracked when hitting obstacles.

Let the service workshop decide if a blade with large nicks can be repaired/ground or must be replaced. Balance the blades after sharpening. Check the blade mounts.

Blade replacement

1. Remove blade bolt by turning counter clockwise.
2. Install new or resharpened blade with stamped GRASS SIDE facing towards ground/grass (down) or THIS SIDE UP facing deck and cutter housing.
3. Seat the blade's opening firmly onto the cutter housing.
4. Tighten blade bolt securely.
5. Torque blade bolt to 45-60 ft/lbs (60-81 Nm).

IMPORTANT INFORMATION Special blade bolt is heat treated. Replace with a Husqvarna bolt if required. Do not use lower grade hardware than specified.

MAINTENANCE

Cleaning

Regular cleaning, especially under the mower deck, will increase the machine's life-span. Clean the machine directly after use (after it is cooled), before the debris sticks.

Do not spray water on the top of the mower deck. Use compressed air to clean the top side of the mower deck. Do not use a high pressure washer or steam cleaner. Avoid spraying engine and electrical components with water.

Clean the underside of the deck with normal water pressure. Attach the quick connect (from the accessory packet) to any garden hose. After mowing, snap the hose to the cleanout port and turn on water supply.

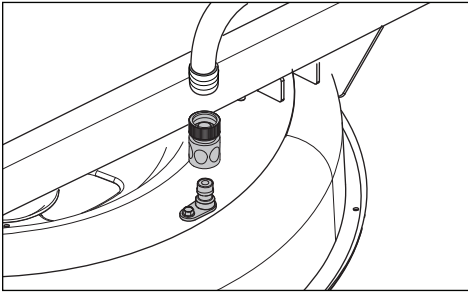

Restart the mower and engage the blades to use the spinning action to wash away debris. Make sure the hose is away from the mower blades.

Do not rinse hot surfaces with cold water. Let unit cool before washing.



CAUTION! Use protective glasses when cleaning and washing.

Hardware

Check daily. Inspect the entire machine for loose or missing hardware.

LUBRICATION

12/12	1/52	1/365		25h	50h	100h	300h
				1 (2x)			
				2 (2x)			
				3 (2x)	(2x)		
				4			
		4		5			

12/12 Every year

1/52 Every Week

1/365 Every day

Lubricate with grease gun

Filter change

Oil change

Level check

General

Remove the ignition key to prevent unintentional movements during lubrication.

When lubricating with an oil can, it must be filled with engine oil.

When lubricating with grease, unless otherwise stated, use a high grade molybdenum disulphide grease.

For daily use, the machine must be lubricated twice weekly.

Clean away unwanted grease after lubrication.

It is important to avoid getting lubricant on the belts or the drive surfaces of the belt pulleys.

If this happens, try to clean them with spirits. If the belt continues to slip after cleaning, the belt must be replaced. Gasoline or other petroleum products must not be used to clean belts.

IMPORTANT INFORMATION Use minimal lubrication and remove excess lubricant so that it does not come into contact with belts or belt pulley drive surfaces.

WARNING! Escaping hydraulic oil under pressure can have sufficient force to penetrate the skin, causing dangerous injury. If injured by escaping fluid, see a doctor immediately. Dangerous infection or reaction can develop if proper medical treatment is not administered.

LUBRICATION

Engine Oil

NOTE: Change the engine oil when the engine is warm. Refer to the engine owner's manual for the correct replacement oil and filter change recommendations.

⚠ WARNING! The engine drain plug is located close to the muffler. To prevent burns, the engine should be shut off and allowed to cool slightly so the engine is still warm but the surrounding surfaces and oil are not.

1. Park on a level surface. Apply park brake.
2. Clean the dirt and debris from the area around the oil fill cap.
3. Remove the cap/dipstick.
4. Locate the drain hose at the right rear of the engine below the muffler.

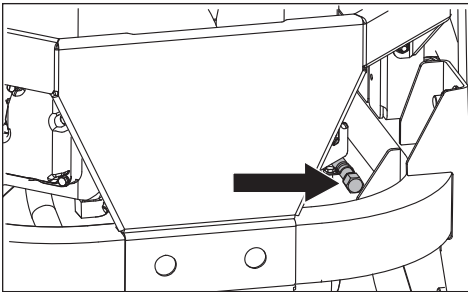

5. Place an adequately sized container under the end of the drain hose and remove the oil drain plug.
6. Let the oil to fully drain from the engine.
7. Replace the drain hose plug and tighten securely.
8. Fill the engine with new oil to the bottom of the fill tube threads. Check the level with the dipstick.
9. Replace the oil fill cap securely when the oil level is FULL.
10. Refer to the Service Journal for oil checking and changing intervals.

Wheel and Deck Zerks

Use only good quality bearing grease. Grease from well-known brand names (petrochemical companies, etc.) usually maintains a good quality.

Front Wheel Mount

Lubricate 3-4 strokes with a grease gun on each set of wheel bearings.

Front Wheel Bearings

Lubricate 3-4 strokes with a grease gun on each set of wheel bearings.

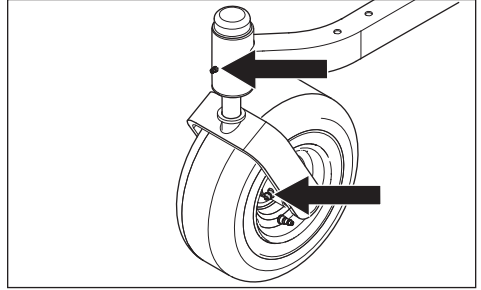

Deck Spindles

Lower the cutting deck completely. Lubricate with a grease gun, 2-3 strokes per spindle through the openings in the belt shields.

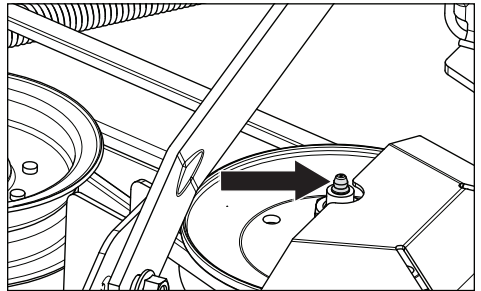

Transmission

The transmission is maintenance free with no need for level checks or oil changes. If a leak occurs, replace the unit or contact your Husqvarna dealer.

TROUBLESHOOTING

Problem / Cause

Engine will not start

- Blade switch is engaged
- Steering controls are not locked in the neutral position
- Park brake is not engaged
- Dead battery
- Contamination in the carburetor or fuel line
- Fuel supply shutoff valve is closed or in the wrong position
- Clogged fuel filter or fuel line
- Ignition system faulty

Starter does not turn the engine over

- Dead battery
- Battery terminal cable contacts are defective
- Blown fuse
- Fault in the starter safety circuit. See **Safety System** in the *Maintenance* Section

Engine runs rough

- Faulty carburetor
- Clogged fuel filter or jet
- Choke is activated with a warm engine
- Clogged ventilation valve on the fuel cap
- Fuel tank nearly empty
- Fouled spark plugs
- Rich fuel mixture or fuel-air mixture.
- Wrong fuel type
- Water in fuel
- Clogged air filter

Engine seems weak

- Clogged air filter
- Fouled spark plugs
- Carburetor incorrectly adjusted
- Air trapped in hydraulic system

Machine vibrates

- Blades are loose
- Blades are incorrectly balanced
- Engine is loose

Engine overheats

- Clogged air intake or cooling fins
- Engine overloaded
- Poor ventilation around engine
- Defective engine speed regulator
- Too little or no oil in the engine
- Contamination in the fuel line
- Fouled spark plugs

Battery not charging

- Battery terminal cable contacts are defective
- Charging lead is disconnected
- Fault in engine charging system

Mower moves slowly, unevenly, or not at all

- Park brake engaged
- Bypass linkage engaged
- Transmission drive belt is slack or off
- Air trapped in hydraulic system

Mower deck not engaging

- Drive belt for the mower deck is loose
- Electromagnetic coupling contact is loose
- Blade switch is faulty or loose from cable contact
- Blown fuse

Transaxle leaks oil

- Damaged seals, housing, or gaskets
- Air trapped in hydraulic system

Uneven mowing results

- Unequal air pressures in tires
- Bent blades
- Suspension for the mower deck is uneven
- Blades are dull
- Driving speed too high
- Grass is too long
- Grass has collected under the mower deck

STORAGE

Winter Storage

The machine should be readied for storage at the end of the mowing season or if it will not be in use for more than thirty days. Fuel allowed to stand for long periods of time (thirty days or more) can leave sticky residues that can clog the carburetor and disrupt engine function.

Fuel stabilizers are an acceptable option to prevent the sticky residues that can occur during storage.

Add stabilizer to the fuel in the tank or in the storage container. Always use the mixing ratios specified by the manufacturer of the stabilizer. Operate the engine for at least ten minutes after adding the stabilizer so that it reaches the carburetor. Do not empty the fuel tank and the carburetor if stabilizer has been added.



WARNING! Do not store an engine with fuel in the tank indoors or in poorly ventilated spaces where fuel vapor can come in contact with open flames, sparks, or a pilot light such as in a boiler, hot water tank, clothes dryer, etc. Handle the fuel with care. It is very flammable and can cause dangerous personal injury and property damage. Drain the fuel into an approved container outdoors and store far away from open flame or sources of ignition. Do not use gasoline for cleaning. Use a degreaser and warm water.

To ready the machine for storage:

1. Thoroughly clean the machine, especially below the mower deck. Touch up damage to the paint and spray a thin layer of oil on the underside of the mower deck to avoid corrosion.
2. Inspect the machine for worn or damaged parts and tighten any nuts or screws that may have become loose.
3. Change the engine oil; dispose correctly.
4. Empty the fuel tanks or add a fuel stabilizer. Start the engine and let it operate until the carburetor is drained of fuel or the stabilizer has reached the carburetor.
5. Remove the spark plug and put about a tablespoon of engine oil into the cylinder. Turn over the engine so that the oil is evenly distributed and then refit the spark plug.
6. Lubricate all grease zerks, joints and axles.
7. Remove the battery. Clean, charge and store the battery in a cool area and protected from direct cold.
8. Store the machine in a clean, dry area and cover it for more protection.

Service

When ordering spare parts, please specify the purchase year, model, type, and serial number.

Always use genuine Husqvarna spare parts.

An annual check-up at an authorized service workshop is a good way to make sure that the machine performs its best the following season.

SCHEMATIC

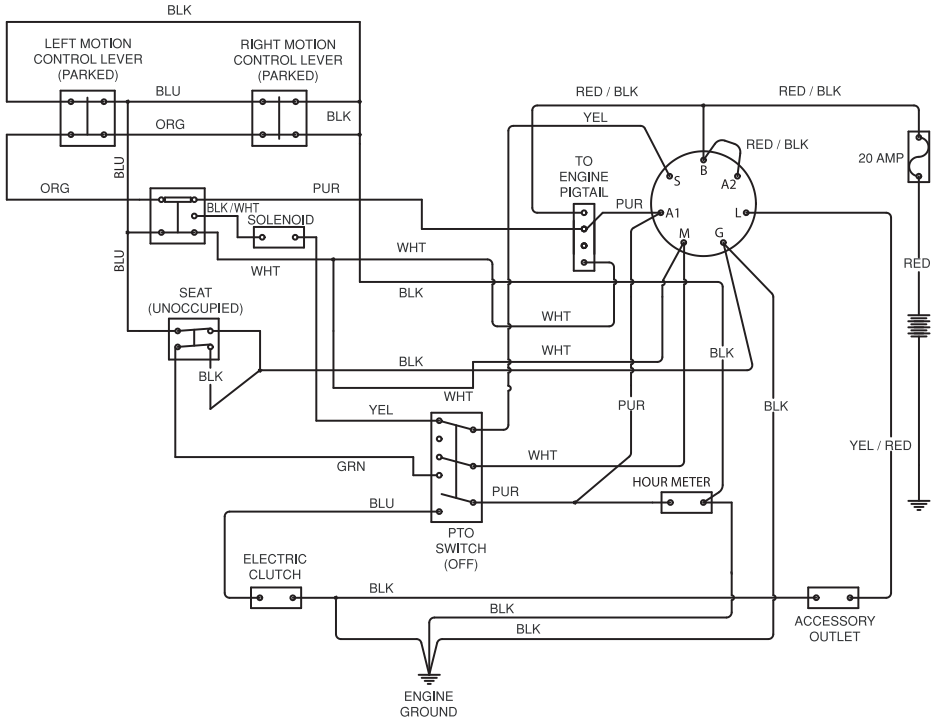

KEY SWITCH POSITIONS

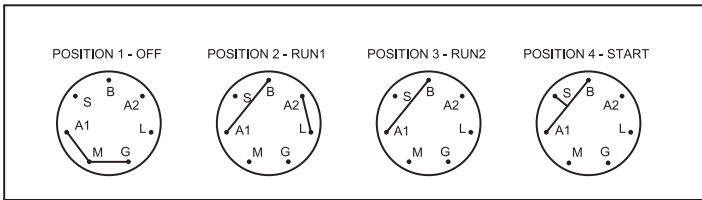

CONFORMITY

EC Declaration Of Conformity

We, Husqvarna AB, SE 561 82 Huskvarna, SWEDEN, declare under our sole responsibility that the represented product:

Description	Combustion-engine-powered ride-on lawn mower with seated operator
Brand	Husqvarna
Platform / Type / Model	Z242F
Batch	Serial number dating 2017 and onwards

complies fully with the following EU directives and regulations:

Directive/Regulation	Description
2006/42/EC	"relating to machinery"
2014/30/EU	"relating to electromagnetic compatibility"
2000/14/EC; 2005/88/EC	"relating to outdoor noise"

Harmonized standards and/or technical specifications applied are as follows;

EN ISO 12100, ISO 14982, ISO 5395-1 & 3, ISO 3744, ISO 11094, EN 1032, ISO 21299

In accordance with directive 2000/14/EC, Annex V, the declared sound values are stated in the technical data section of this manual and in the signed EC Declaration of Conformity.

The supplied combustion-engine-powered ride-on lawn mower with seated operator conforms to the example that underwent examination.

TECHNICAL DATA

ENGINE	
Manufacturer	Briggs & Stratton
Type	Series 8240
Power	13.95 kW @ 2800
Lubrication	Pressure with oil filter
Fuel	Min 87 octane unleaded (Max ethanol 10%, Max MTBE 15%)
Fuel tank capacity	13,25 litres
Cooling	Air cooled
Air filter	Cyclonic
Alternator	12v 15 amp @ 3600 rpm
Starter	Electric
TRANSMISSION	
Transmission	Hydrostatic transaxles
Steering control	Dual levers, foam gripped
Speed forward	0-10,5 km/h
Speed reverse	0-5,6 km/h
Brakes	Integrated Mechanical Park Brake
Front caster tires	11 x 6-5
Rear tires, turf pneumatic	18 x 8.5-8
Tire pressure	15 PSI / 103 kPa / 1 bar
FRAME	
Cutting Width	107 cm
Cutting Height	3,8 cm - 10,2 cm
Number of Blades	2
Blade Length	53.34 cm
Nose Roller	Yes
Sprung Seat	Standard
Service Meter	Digital
Blade Engagement	Ogura Clutch
Deck Construction	10 gauge fabricated
Productivity	8,093 m ² /h

¹⁾ The power rating as declared by the engine manufacturer is the average gross power output at the specified RPM of a typical production engine for the engine model measured using SAE Standards for engine gross power. Refer to the engine manufacturer engine specifications.

TECHNICAL DATA

DIMENSIONS	
Weight	263 kg
Base Machine Length	191.5 cm
Base Machine Height	101.6 cm
Base Machine Width	105.5 cm
Overall Width, Chute Up	122 cm
Overall Width, Chute Down	152 cm
VIBRATION AND SOUND	
Hand/Arm Vibration	1.90 m/s ²
Whole Body Hand/Arm	0.29 m/s ²
Sound Level, Measured	100 dB
Sound Level, Guaranteed	100 dB

TECHNICAL DATA

Torque Specifications

Engine crankshaft bolt	50 ft/lb	Standard 1/4" fasteners	9 ft/lb
Deck pulley bolts	150 ft/lb	Standard 5/16" fasteners	18 ft/lb
Lug nuts	75 ft/lb	Standard 3/8" fasteners	33 ft/lb
Blade bolt	90 ft/lb	Standard 7/16" fasteners	52 ft/lb
		Standard 1/2" fasteners	80 ft/lb

HEX HEAD CAP SCREWS

The torque values shown should be used as a general guideline when specific torque values are not given.

U.S. Standard Hardware

Grade		SAE Grade 5		SAE Grade 8		Flangelock Screw w/Flangelock Nut	
	Size	ft./lbs	Nm	ft./lbs	Nm	ft./lbs	Nm
Shank Size (Diameter in inches, fine or coarse thread)	1/4	9	12	13	18		
	5/16	18	24	28	38	24	33
	3/8	31	42	46	62	40	54
	7/16	50	68	75	102		
	1/2	75	102	115	156		
	9/16	110	149	165	224		
	5/8	150	203	225	305		
	3/4	250	339	370	502		
	7/8	378	512	591	801		
1-1/8	782	1060	1410	1912			

** Grade 5 - Minimum commercial quality (lower quality not recommended)

Metric Standard Hardware

Grade		Grade 8.8		Grade 10.9		Grade 12.9	
	Size	ft./lbs	Nm	ft./lbs	Nm	ft./lbs	Nm
Shank Size (Diameter in millimeters, fine or coarse thread)	M4	1.5	2	2.2	3	2.7	3.7
	M5	3	4	4.5	6	5.2	7
	M6	5.2	7	7.5	10	8.2	11
	M7	8.2	11	12	16	15	20
	M8	13.5	18	18.8	25	21.8	30
	M10	24	33	35.2	48	43.5	59
	M12	43.5	59	62.2	84	75	102
	M14	70.5	96	100	136	119	161
	M16	108	146	147	199	176	239
	M18	142	193	202	274	242	328
	M20	195	264	275	373	330	447
	M22	276	374	390	529	471	639
	M24	353	478	498	675	596	808
M27	530	719	735	996	904	1226	

SERVICE JOURNAL

DELIVERY SERVICE

Action	Date, mtr reading, stamp, sign
Charge and connect the battery	<input type="checkbox"/>
Adjust the tire pressure of all wheels to 15 PSI (1 bar)	<input type="checkbox"/>
Connect the contact box to the cable for the seat's safety switch	<input type="checkbox"/>
Check that the right quantity of oil is in the engine	<input type="checkbox"/>
Adjust the position of the steering controls	<input type="checkbox"/>
Fill with fuel and open the fuel shut off valve	<input type="checkbox"/>
Start the engine	<input type="checkbox"/>
Check:	
Drive to both wheels	<input type="checkbox"/>
Mower deck pitch and adjustment	<input type="checkbox"/>
Safety switch for the park brake	<input type="checkbox"/>
Safety switch for the mower deck	<input type="checkbox"/>
Safety switch in the seat	<input type="checkbox"/>
Safety switch in the steering controls	<input type="checkbox"/>
Park brake functionality and adjustment	<input type="checkbox"/>
Driving forward	<input type="checkbox"/>
Driving backward	<input type="checkbox"/>
Engaging the blades	<input type="checkbox"/>
Idle speed	<input type="checkbox"/>
Engine high idle speed	<input type="checkbox"/>
Inform the customer about:	
Need and advantages of following the service schedule	<input type="checkbox"/>
Need and advantages of leaving the machine for service	<input type="checkbox"/>
Effects of service and maintaining a service journal on the machine's resale value	<input type="checkbox"/>
Application areas for mulching	<input type="checkbox"/>
Fill in the sales papers, etc.	

Delivery service has
been carried out

No remaining notes

Certified:

SERVICE JOURNAL

AFTER 10 HOURS

Action	Date, mtr reading, stamp, sign
Change the engine oil	<input type="checkbox"/>

DAILY SERVICE

Action	Date, mtr reading, stamp, sign
Clean debris from mower	<input type="checkbox"/>
Check engine oil level	<input type="checkbox"/>
Check the tire pressures	<input type="checkbox"/>
Check underside of deck	<input type="checkbox"/>
Check safety system	<input type="checkbox"/>
Check fuel system for leaks	<input type="checkbox"/>
Inspect safety guards and shields	<input type="checkbox"/>
Check brake adjustment	<input type="checkbox"/>

25-HOUR SERVICE

Action	Date, mtr reading, stamp, sign
Check the fuel pump's air filter	<input type="checkbox"/>
Sharpen/Replace mower blades if required	<input type="checkbox"/>
Check the tire pressures	<input type="checkbox"/>
Check battery cables	<input type="checkbox"/>
Lubricate according to lubrication chart	<input type="checkbox"/>
Check/clean the engine's cooling air intake	<input type="checkbox"/>
Clean the air cleaner's foam pre-filter	<input type="checkbox"/>

50-HOUR SERVICE

Action	Date, mtr reading, stamp, sign
Do the 25-hour service	<input type="checkbox"/>
Clean / replace the air cleaner's paper filter cartridge (shorter intervals for dusty operating conditions)	<input type="checkbox"/>
Change engine oil	<input type="checkbox"/>
Lubricate according to lubrication chart	<input type="checkbox"/>

SERVICE JOURNAL

100-HOUR SERVICE

Action	Date, mtr reading, stamp, sign
Do the 25-hour service	<input type="checkbox"/>
Do the 50-hour service	<input type="checkbox"/>
Change the engine oil filter	<input type="checkbox"/>
Clean/replace the spark plugs	<input type="checkbox"/>
Replace the fuel filter	<input type="checkbox"/>
Check V-belts	<input type="checkbox"/>
Check / tighten caster wheel axle bolts (at 200 hour intervals)	<input type="checkbox"/>
Change the air filter's paper cartridge	<input type="checkbox"/>

300-HOUR SERVICE

Action	Date, mtr reading, stamp, sign
Do the 25-hour service	<input type="checkbox"/>
Do the 50-hour service	<input type="checkbox"/>
Do the 100-hour service	<input type="checkbox"/>
Check / adjust the mower deck	<input type="checkbox"/>
Clean the combustion chamber and grind the valve seats	<input type="checkbox"/>
Check the engine valve clearance	<input type="checkbox"/>
Replace the air cleaner's foam pre-filter	<input type="checkbox"/>

AT LEAST ONCE EACH YEAR

Action	Date, mtr reading, stamp, sign
Clean the engine's cooling air intake (at 25 hour intervals)	<input type="checkbox"/>
Replace the air cleaner's foam pre-filter (at 50 hour intervals)	<input type="checkbox"/>
Replace the air filter's paper cartridge	<input type="checkbox"/>
Change the engine oil (50 hours)	<input type="checkbox"/>
Replace the engine oil filter (100 hours)	<input type="checkbox"/>
Check / adjust the cutting height	<input type="checkbox"/>
Check / adjust the park brake (50 hours)	<input type="checkbox"/>
Clean / change the spark plugs (100 hours)	<input type="checkbox"/>
Change the fuel filter (100 hours)	<input type="checkbox"/>
Check the engine valve clearance	<input type="checkbox"/>

⚠️ WARNUNG! Die Nichtbeachtung der gebotenen Vorgehensweisen kann zu gefährlichen Verletzungen des Bedieners und anderer Personen führen. Der Besitzer muss diese Anweisungen verstehen und sicherstellen, dass nur geschulte Personen, die diese Anweisungen verstehen, den Mäher bedienen.

Alle Personen, die den Mäher bedienen, müssen körperlich und geistig dazu in der Lage sein und dürfen keine bewusstseinsverändernden Substanzen zu sich genommen haben.

⚠️ WARNUNG! Abgase aus dem Maschinenmotor und bestimmte darin enthaltene Stoffe und bestimmte Maschinenteile enthalten Chemikalien oder setzen diese frei, die als Verursacher von Krebs, Schäden beim Embryo oder anderer Fortpflanzungsschäden gelten.

⚠️ WARNUNG! Akkuklemmen, -anschlüsse und entsprechendes Zubehör können Blei und Bleiverbindungen enthalten, die gemäß dem Staat Kalifornien als Verursacher von Krebs, Geburtsfehlern oder anderer reproduktiven Schäden gelten. Reinigen Sie nach der Handhabung Ihre Hände.

⚠️ WARNUNG! Motorabgase und bestimmte Gerätekomponeenten enthalten oder emittieren Chemikalien, die Krebs, Geburtsfehler oder andere Schäden des Fortpflanzungssystems auslösen können. Motorabgase enthalten Kohlenmonoxid, ein geruchloses, farbloses, giftiges Gas. Verwenden Sie die Maschine nicht in geschlossenen Räumen.

⚠️ WARNUNG! Lesen Sie die Bedienungsanleitung sorgfältig durch und machen Sie sich mit dem Inhalt vertraut, bevor Sie das Gerät benutzen.

⚠️ WARNUNG! Für diese Maschine ist Benzin mit einem maximalen Ethanol-Gehalt von 10 % (E10) zulässig. Durch die Anwendung von Benzin mit einem Ethanol-Gehalt höher als 10 % (E10) wird die Produktgarantie für ungültig erklärt.

Bei Verschleiß bzw. Funktionsunfähigkeit geben Sie das Gerät zur ordnungsgemäßen Entsorgung an den Vertriebspartner bzw. an eine andere Partei zurück.

Änderungen der technischen Daten und der Bauweise zum Zwecke der Verbesserung ohne Vorankündigung vorbehalten.

Beachten Sie, dass aus den Informationen in dieser Anleitung keine Rechtsansprüche abgeleitet werden können.

Bei Reparaturen ausschließlich Originalteile verwenden. Bei Verwendung anderer Ersatzteile erlischt die Garantie.

Ausrüstung, die nicht dem Standard entspricht, darf nur nach vorheriger Zustimmung durch den Hersteller modifiziert oder installiert werden. Modifikationen an der Einheit können zu unsicheren Betriebszuständen oder Beschädigungen der Einheit führen.

INHALT

EINLEITUNG	40
SYMBOLE UND AUFKLEBER.....	42
SICHERHEIT	43
BEDIENELEMENTE	48
BETRIEB.....	53
WARTUNG.....	57
SCHMIERUNG	64
FEHLERBEHEBUNG.....	66
LAGERUNG	67
SCHALTPLAN.....	68
KONFORMITÄT	69
TECHNISCHE DATEN.....	70
WARTUNGSJOURNAL.....	73

Herzlichen Glückwunsch

Danke, dass Sie sich für einen Husqvarna-Aufsitzmäher entschieden haben. Diese Maschine wurde für hohe Effizienz und schnelles Mähen großer Bereiche entwickelt. Ein für den Bediener leicht zugängliches Bedienfeld und ein über die Lenkung gesteuertes, hydrostatisches Getriebe tragen zur hohen Leistung der Maschine bei.

Dieses Handbuch ist ein wertvolles Dokument. Lesen Sie dieses Handbuch sorgfältig durch, bevor Sie die Maschine verwenden oder warten. Das Befolgen der Anweisungen (Nutzung, Service, Wartung) durch alle Bediener ist für die Sicherheit der Bediener und anderer Personen von grundlegender Bedeutung. Außerdem kann auf diese Weise die Nutzungsdauer der Maschine erheblich verlängert und der Wiederverkaufswert gesteigert werden.

Wenn Sie diese Maschine verkaufen, geben Sie die Bedienungsanleitung auch an den neuen Besitzer weiter.

Im letzten Kapitel dieser Bedienungsanleitung finden Sie ein Serviceprotokoll. Stellen Sie sicher, dass alle Service- und Reparaturarbeiten dokumentiert werden. Ein korrekt geführtes Serviceprotokoll verringert die Servicekosten für die Wartung und wirkt sich positiv auf den Wiederverkaufswert der Maschine aus. Ihr Händler steht Ihnen gern für weitere Informationen zur Verfügung. Nehmen Sie die Bedienungsanleitung mit, wenn Sie die Maschine für Servicearbeiten zum Händler bringen.

Allgemein

In dieser Bedienungsanleitung werden die Begriffe „links“, „rechts“, „rückwärts“ und „vorwärts“ relativ zur üblichen Bewegungsrichtung der Maschine verwendet.

Im Streben nach der fortlaufenden Verbesserung unserer Produkte bleiben Änderungen an Spezifikationen und Design vorbehalten.

Fahren und Transport auf öffentlichen Straßen

Informieren Sie sich über diesbezügliche Vorschriften in der betreffenden Straßenverkehrsordnung. Wird die Maschine transportiert, müssen Sie stets zulässige Befestigungsvorrichtungen verwenden und sicherstellen, dass die Maschine korrekt gesichert ist. Betreiben Sie diese Maschine NICHT auf öffentlichen Straßen.

Abschleppen

Gehen Sie beim Abschleppen mit äußerster Vorsicht vor, falls die Maschine über eine Anhängerkupplung verfügt. Im oder am abgeschleppten Gerät dürfen sich keine Kinder oder anderen Personen aufhalten. Fahren Sie große Kurven, um ein Ausbrechen zu verhindern. Fahren Sie langsam und kalkulieren Sie einen längeren Bremsweg ein.

Vermeiden Sie das Abschleppen bei Gefälle. Das Gewicht der Anhängelast kann zu einem Traktions- und Kontrollverlust führen.

Beachten Sie in Bezug auf Gewichtsbegrenzungen für Anhängelasten die Empfehlung des Herstellers. Vermeiden Sie das Abschleppen in der Nähe von Gräben, Kanälen und anderen gefährlichen Bereichen.

Betrieb

Diese Maschine wurde nur zum Mähen von Gras auf Rasenflächen und ebenen Flächen ohne Hindernisse wie Steine, Baumstümpfe usw. entworfen. Die Maschine kann auch für andere Arbeiten verwendet werden, wenn dafür die beim Hersteller erhältlichen Spezial-Zubehörteile eingesetzt werden. Die Bedienungsanweisung für das Zubehör gehört zum Lieferumfang. Alle anderen Nutzungsarten sind nicht zulässig. Die Anweisungen des Herstellers hinsichtlich Betrieb, Wartung und Reparaturen sind genau einzuhalten.

Rasenmäher und alle maschinengetriebenen Geräte können bei unsachgemäßer Verwendung eine Gefahr darstellen. Die Sicherheit erfordert ein gutes Urteilsvermögen, eine sorgsame Verwendung gemäß dieser Anweisungen und gesunden Menschenverstand.

Diese Maschine darf nur von Personen betrieben, gewartet und repariert werden, die mit ihren speziellen Eigenschaften und mit den Sicherheitshinweisen vertraut sind. Verwenden Sie für die Wartung dieser Maschine nur die richtigen Ersatzteile.

Unfallverhütungsregeln, andere allgemeine Sicherheitsvorschriften, Arbeitssicherheitsregeln und die Regeln der Straßenverkehrsordnung müssen unbedingt befolgt werden.

Eigenmächtige Veränderungen der Gerätekonstruktion können den Hersteller von der Haftung für daraus resultierende Verletzungen oder Schäden entbinden.

EINLEITUNG

Guter Kundendienst

Husqvarna-Produkte werden weltweit verkauft und sind ausschließlich bei spezialisierten Händlern mit umfassendem Kundendienst erhältlich. Damit ist sichergestellt, dass Sie als Kunde die bestmögliche Unterstützung erhalten. Vor der Auslieferung wurde die Maschine z. B. vom Händler inspiziert und eingestellt. Hierzu finden Sie ein Zertifikat im Servicejournal dieser Bedienungsanleitung.

Wenn Sie Ersatzteile oder Unterstützung bei Service- oder Gewährleistungsfragen benötigen, wenden Sie sich an den folgenden Profi:

Dieses Handbuch gehört zur Maschine mit der Fertigungsnummer:	Motor	Getriebe

Herstellungsnummer

Die Herstellungsnummer der Maschine finden Sie auf dem Typenschild im Motorraum.

Auf diesem Schild finden Sie von oben nach unten folgende Angaben:

- Die Typenbezeichnung (Kennung) der Maschine.
- Die Typennummer (Modellnummer) des Herstellers.
- Die Seriennummer der Maschine)

Halten Sie die Typenbezeichnung und die Seriennummer bereit, wenn Sie Ersatzteile bestellen.

Die Fertigungsnummer des Motors ist auf einer der Ventilabdeckungen eingestanzt.

Angaben auf dem Schild:

- Motormodell
- Motortyp
- Code

Halten Sie diese Informationen bereit, wenn Sie Ersatzteile bestellen.

Die Radmotoren und die hydrostatischen Pumpen sind auf der Rückseite mit einem Strichcodeaufkleber versehen.

SYMBOLE UND AUFKLEBER

Diese Symbole finden Sie auf der Maschine und in der Bedienungsanleitung. Studieren Sie sie sorgfältig, sodass Sie deren Bedeutung kennen.

WICHTIGE INFORMATION Xxxx xxxxxx

XXXXX XXXX XXXXXXXXXXXX XXXXXXX XXXXXXXXXXXX.

! WARNUNG! Xxxx xxxxxx xxxxxx xxxx
XXXXXXXXXX XXXXXXX XXXXXXXXXXXX.

Wird in dieser Publikation verwendet, um den Leser auf Verletzungs- oder Todesgefahr bei Nichtbeachtung der Anweisungen in der Bedienungsanleitung aufmerksam zu machen.

Wird in dieser Publikation verwendet, um den Leser auf Sachschäden bei Nichtbeachtung der Anweisungen in der Bedienungsanleitung aufmerksam zu machen. Wird auch verwendet, wenn die Gefahr des falschen Gebrauchs oder der falschen Montage besteht.

Wird in dieser Publikation verwendet, um den Leser auf Verletzungs- oder Todesgefahr bei Nichtbeachtung der Anweisungen in der Bedienungsanleitung aufmerksam zu machen.



Rückwärts Leerlauf Schnell Langsam Choke Kraftstoff Feststellbremse Gefahr



Schnitthöhe niedrig Schnitthöhe hoch Schutzbrille verwenden Schutzhandschuhe verwenden Gehörschutz tragen Hier nicht stehen



Geräuschemissionen in der Umgebung entsprechen den Richtlinien der Europäischen Union. Die Emissionen der Maschine werden im Kapitel TECHNISCHE DATEN und auf den Aufklebern angegeben.

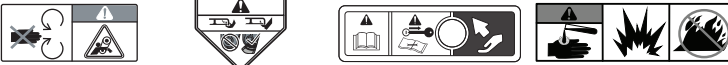

Warnung! Teile nicht berühren
Warnung! Nicht ohne Prallblech oder Grasfänger verwenden
Warnung! Vorsicht beim Anheben der Abdeckung
Warnung! Batteriesäure ist korrosiv, explosiv und entflammbar

Lesen Sie die Bedienungsanleitung
Stellen Sie den Motor ab, bevor Sie Wartungs- oder Reparaturarbeiten durchführen
Halten Sie einen sicheren Abstand zur Maschine ein
Fahren Sie nicht auf Hängen steiler als 10°
Keine Passagiere

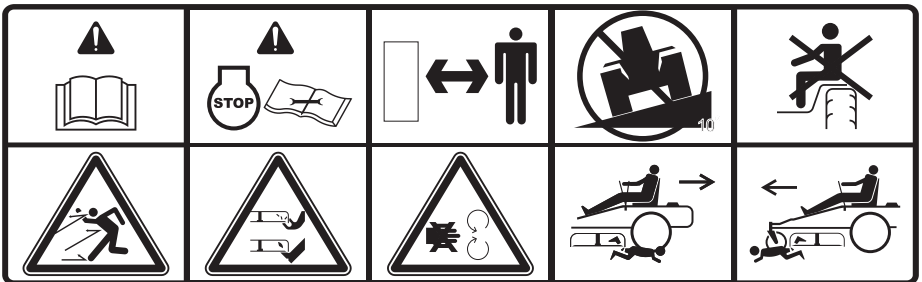

Ganzer Körper ist hochgeschleuderten Gegenständen ausgesetzt
Abtrennen von Fingern und Zehen
Öffnen oder entfernen Sie keine Sicherheitsabdeckungen bei laufendem Motor
Vorsicht beim Rückwärtsfahren, halten Sie nach anderen Personen Ausschau
Vorsicht beim Vorwärtsfahren, halten Sie nach anderen Personen Ausschau

SICHERHEIT

Sicherheitshinweise

Diese Anweisungen dienen Ihrer Sicherheit. Lesen Sie diese sorgfältig.

⚠️ WARNUNG! DIESE MÄHMASCHINE KANN HÄNDE UND FÜSSE AMPUTIEREN UND OBJEKTE UMHERSCHLEUDERN. DAS NICHTBEACHTEN DER FOLGENDEN SICHERHEITSHINWEISE KANN ZU VERLETZUNGEN ODER ZUM TOD FÜHREN.

⚠️ WARNUNG! KINDER KÖNNEN VON DIESER AUSTRÜSTUNG SCHWER VERLETZT ODER GETÖTET WERDEN. Lesen Sie alle folgenden Sicherheitshinweise sorgfältig durch, und halten Sie sich daran.

WICHTIGE INFORMATION Die Amerikanische Akademie für Pädiatrie (AAP) empfiehlt, dass Kinder und Jugendliche nicht vor Erreichen des Alters von 16 Jahren einen Aufsitzrasenmäher betreiben sollten.

Schutz von Kindern

Es kann zu tragischen Unfällen kommen, wenn sich der Bediener nicht der Anwesenheit von Kindern bewusst ist. Kinder werden häufig von der Maschine und von Mäharbeiten angezogen. Verlassen Sie sich **niemals** darauf, dass Kinder an dem Ort stehenbleiben, an dem Sie sie zuletzt gesehen haben.

- Halten Sie Kinder aus dem Gefahrenbereich fern und unter Aufsicht eines aufmerksamen Erwachsenen (**nicht** der Bediener).
- Passen Sie auf, und schalten Sie die Maschine aus, wenn sich ein Kind nähert.



- Schauen Sie vor dem Wenden und während des Wendens nach hinten und unten, und achten Sie auf Kinder.

- Transportieren Sie keine Kinder, auch dann nicht, wenn die Messer ausgeschaltet sind. Kinder können herunterfallen und sich so entweder ernsthaft verletzen oder den sicheren Betrieb der Maschine beeinträchtigen. Kinder, die

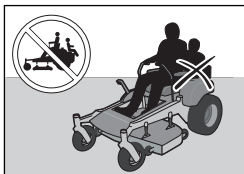

bereits einmal mitgenommen wurden, können sich plötzlich in den Arbeitsbereich begeben, weil sie erneut mitfahren möchten. In diesem Fall besteht die Gefahr, dass sie von der Maschine überfahren oder zu Fall gebracht werden.

- Lassen Sie Kinder das Gerät nicht bedienen.
- Gehen Sie besonders umsichtig vor, wenn Sie sich unübersichtlichen Ecken, Büschen, Bäumen oder anderen Objekten nähern, die die Sicht auf ein Kind verdecken können.

Allgemeiner Betrieb

- Machen Sie sich mit allen Anweisungen an der Maschine und in der Bedienungsanleitung vertraut, bevor Sie die Maschine starten.
- Wir empfehlen Ihnen, eine zweite Person zu informieren, dass Sie mähen, damit diese bei einer Verletzung oder einem Unfall rasche Hilfe leisten kann.
- Jeder, der diese Maschine bedient, wartet oder Serviceleistungen durchführt, muss sich zunächst mit dieser Bedienungsanleitung vertraut machen. Unter Umständen gelten gesetzlich vorgeschriebene Altersbeschränkungen. Der Eigentümer ist dafür verantwortlich, die Anwender dieser Ausrüstung zu schulen.
- Eigentümer und Bediener dieser Ausrüstung können Unfälle verhindern und sind selbst verantwortlich für Sachschäden oder Unfälle und Verletzungen, die sie oder andere Personen erleiden.
- Halten Sie Hände und Füße von den rotierenden Teilen unter der Maschine fern. Halten Sie sich stets von der Auswurföffnung fern.
- Das Gerät darf nur von verantwortungsvollen Erwachsenen betrieben werden, die sich mit den Anweisungen auskennen.
- Entfernen Sie Objekte (Steine, Spielzeug, Draht usw.), die von den Messern aufgenommen und umhergeschleudert werden können, aus dem Arbeitsbereich.
- Stellen Sie vor dem Betrieb sicher, dass sich keine Personen im Arbeitsbereich aufhalten.

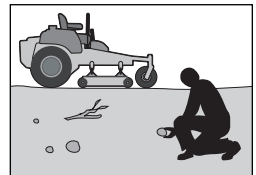
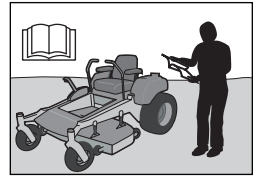

SICHERHEIT

Stoppen Sie die Maschine, wenn eine Person den Arbeitsbereich betritt.

- Mähen Sie nur dann im Rückwärtsgang, wenn dies absolut erforderlich ist. Schauen Sie stets nach unten und nach hinten, wenn Sie rückwärtsfahren.
- Richten Sie den Materialauswurf nicht auf Personen. Vermeiden Sie den Materialauswurf gegen eine Wand oder ein Hindernis. Material könnte auf den Bediener zurückprallen. Stoppen Sie die Messer, wenn Sie über Kiesflächen fahren.
- Betreiben Sie die Maschine nur, wenn der vollständige Grasfänger, der Auswurfschutz und andere Sicherheitsvorrichtungen angebracht sind und funktionieren.
- Bremsen Sie vor dem Wenden ab.
- Schalten Sie vor dem Absteigen stets die Messer ab, bringen Sie den Steuerhebel der Lenkung nach außen in die Feststellbremsen-Position, stellen Sie den Motor ab und entfernen Sie die Schlüssel.
- Nehmen Sie keine Fahrgäste mit. Die Maschine kann nur von einer Person betrieben werden.
- Betreiben Sie die Maschine nur bei Tageslicht oder guter künstlicher Beleuchtung.
- Schalten Sie die Messer aus, wenn Sie nicht mähen. Schalten Sie vor dem Reinigen der Maschine, vor dem Entfernen des Grasfängers oder vor dem Reinigen des Auswurfschutzes den Motor aus, und warten Sie, bis alle Teile vollständig zum Stillstand gekommen sind.
- Betreiben Sie die Maschine nicht unter Alkohol- oder Drogeneinfluss.
- Achten Sie beim Betrieb in der Nähe oder beim Überqueren von Straßen auf den Verkehr.
- Gehen Sie besonders umsichtig vor, wenn Sie die Maschine auf einen Anhänger oder Lkw verladen oder abladen.
- Tragen Sie während des Betriebs stets eine Schutzbrille.



WARNUNG! Tragen Sie bei Verwendung der Maschine stets geprüfte persönliche Schutzausrüstung. Die persönliche Schutzausrüstung beseitigt nicht die Unfallgefahr, reduziert aber den Umfang der Verletzungen und Schäden. Sprechen Sie mit Ihrem Händler, und lassen Sie sich bei der Wahl der Schutzausrüstung beraten.

- Für den Betrieb dieser Maschine ist die geeignete persönliche Schutzausrüstung (PSA) einschließlich (Mindestanforderung) festes Schuhwerk, Schutzbrille und Gehörschutz zu tragen. Betreiben Sie den Rasenmäher niemals in kurzen Hosen und/oder mit offenem Schuhwerk wie Sandalen.
- Statistische Daten belegen, dass Bediener ab 60 Jahren an einem großen Teil der Unfälle mit Aufsitzmähern beteiligt waren. Diese Bediener müssen ihre Fähigkeit zum ausreichend sicheren Betrieb des Aufsitzmähers kritisch hinterfragen, um sich und andere vor Verletzungen zu schützen.
- Befolgen Sie die Empfehlungen des Herstellers zu Rad- und Gegengewichten.
- Halten Sie die Maschine frei von Gras, Blättern und anderen Rückständen, die heiße Abgasleitungen oder Motorenteile berühren und entzündet werden können. Lassen Sie das Mähdeck nicht in Kontakt mit Blättern oder Unrat kommen, da sich so Rückstände ablagern können. Entfernen Sie ausgetretenes Öl oder Kraftstoff, bevor Sie die Maschine betreiben oder lagern.
- Lassen Sie die Maschine vor dem Einlagern abkühlen.

Persönliche Schutzausrüstung

- Stellen Sie sicher, dass beim Betrieb des Geräts stets ein Verbandskasten griffbereit ist.
- Benutzen Sie das Gerät niemals barfuß.

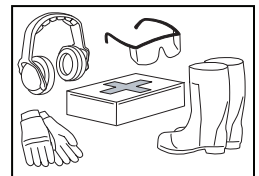

- Tragen Sie stets Sicherheitsschuhe oder Schutzstiefel. Stahlkappen werden empfohlen.
- Tragen Sie bei der Montage oder beim Fahren stets eine Schutzbrille oder ein Vollvisier.
- Tragen Sie im Umgang mit den Messern stets Schutzhandschuhe.
- Tragen Sie keine lockere Kleidung, die sich in beweglichen Teilen verfangen könnte.

SICHERHEIT

- Tragen Sie einen Gehörschutz, um Hörschäden zu vermeiden.

Betrieb am Hang

Gefälle sind eine Hauptursache für Unfälle durch den Verlust der Kontrolle und Umkippen, was zu schweren Verletzungen oder zum Tod führen kann. Der Betrieb an Hängen erfordert mehr Sorgfalt. Wenn Sie am Hang nicht rückwärtsfahren können oder sich dort nicht wohl fühlen, mähen Sie dort nicht.

- Mähen Sie am Hang auf und ab (max. 10 Grad Neigung), niemals quer.

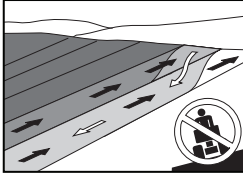

- Achten Sie auf Löcher, Furchen, Erhebungen, Steine und andere verborgene Objekte. Bei unebenem Boden könnte die Maschine kippen. Hohes Gras kann Hindernisse verbergen.
- Wählen Sie eine geringe Geschwindigkeit, sodass Sie am Hang nicht stoppen müssen.
- Mähen Sie nicht, wenn das Gras nass ist. Die Reifen könnten die Traktion verlieren.
- Vermeiden Sie das Starten, Stoppen und Drehen am Hang. Verlieren die Reifen die Traktion, schalten Sie die Messer aus, und fahren Sie langsam den Hang direkt hinunter.

- Bewegen Sie sich langsam und gleichmäßig an Hängen. Vermeiden Sie abrupte Geschwindigkeits- und Richtungswechsel, die zum Kippen der Maschine führen könnten.
- Beim Betrieb der Maschine mit Fangkörben und anderem Zubehör ist größere Sorgfalt erforderlich; die Stabilität der Maschine kann beeinträchtigt sein.
- Verwenden Sie die Maschine nicht an steilen Hängen.
- Versuchen Sie nicht, die Maschine zu stabilisieren, indem Sie einen Fuß auf den Boden setzen.
- Mähen Sie nicht an Abhängen, in Gruben oder an Dämmen. Die Maschine kann sich überschlagen, wenn ein Rad über die Kante fährt oder die Kante unversehens nachgibt.

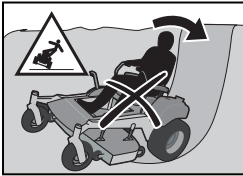

⚠️ WARNUNG! Fahren Sie keine Hänge hinauf, deren Steigung mehr als 10 Grad beträgt. Fahren Sie nicht quer zum Hang.

Sicherer Umgang mit Kraftstoff

Um Personen- oder Sachschäden zu vermeiden, ist beim Umgang mit Benzin Vorsicht geboten. Benzin ist extrem feuergefährlich. Durch die ausströmenden Dämpfe besteht Explosionsgefahr.

⚠️ WARNUNG! Der Motor und das Abgassystem werden während des Betriebs sehr heiß. Bei Berührung besteht Verbrennungsgefahr. Lassen Sie den Motor und das Abgassystem vor dem Auftanken abkühlen.

- Füllen Sie nicht in Innenräumen Kraftstoff nach.
- Löschen Sie alle Zigaretten, Zigarren, Pfeifen oder andere Feuerquellen.
- Verwenden Sie nur zugelassene Kraftstoffbehälter.
- Solange der Motor läuft, darf niemals der Tankdeckel abgenommen oder Kraftstoff nachgefüllt werden. Lassen Sie den Motor vor dem Betanken abkühlen.
- Lagern Sie die Maschine oder die Kraftstoffbehälter nicht in Bereichen mit offenem Feuer, Funkenbildung oder Zündflammen, wie z. B. in der Nähe eines Warmwasserspeichers oder anderer Vorrichtungen oder Geräte.
- Minimieren Sie vor dem Auftanken das Risiko statische Elektrizität, indem Sie eine Metalloberfläche berühren.
- Füllen Sie keine Behälter in einem Fahrzeug oder auf einer Anhängerladefläche mit Kunststoffauskleidung. Stellen Sie Behälter beim Befüllen stets auf dem Boden und in ausreichendem Abstand zum Fahrzeug auf.
- Überfüllen Sie den Tank nicht. Bringen Sie den Tankdeckel wieder an, und ziehen Sie diesen fest.
- Entfernen Sie gasbetriebene Einheiten vom LKW oder Anhänger, und führen Sie das Betanken auf dem Boden durch. Ist dies nicht möglich, füllen Sie Kraftstoff aus einem Kanister und nicht aus einer Zapfpistole nach.



SICHERHEIT

- Der Zapfhahn muss so lange in Kontakt mit dem Rand des Benzintanks oder der Behälteröffnung bleiben, bis das Auftanken abgeschlossen ist. Verwenden Sie keine Vorrichtung zum dauerhaften Offenhalten des Zapfhahns.
- Gerät Kraftstoff auf die Kleidung, wechseln Sie diese sofort.
- Starten Sie den Motor nicht in der Nähe von verschüttetem Kraftstoff.
- Verwenden Sie kein Benzin als Reinigungsmittel.
- Falls das Kraftstoffsystem ein oder mehrere Lecks hat, darf der Motor nicht gestartet werden, bis das Problem behoben ist.
- Prüfen Sie den Kraftstoffstand vor jedem Gebrauch, und lassen Sie genügend Raum, dass sich der Kraftstoff ausdehnen kann. Andernfalls können Motorwärme und Sonneneinwirkung zu einem Überfließen des Tanks führen.

Allgemeine Wartung

- Betreiben Sie die Maschine nicht in Innenräumen oder in Räumen mit unzureichender Belüftung. Motorabgase enthalten Kohlenmonoxid, ein geruchloses, farbloses und giftiges Gas.
- Stellen Sie sicher, dass die Ausrüstung in gutem Zustand ist und dass alle Muttern und Schrauben, vor allem jene, mit denen die Messerhalterungen befestigt sind, mit dem korrekten Anzugsmoment und gut festgezogen sind.

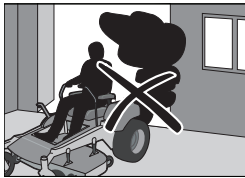

ACHTUNG! Bei Wartungsarbeiten eine Schutzbrille tragen.

- Tauschen Sie die Sicherheitshinweise und Bedienanweisungen bei Bedarf aus.
- Beeinträchtigen oder ändern Sie nicht die vorgesehene Funktion oder den Schutz durch eine Sicherheitsvorrichtung. Prüfen Sie regelmäßig die Funktion der Sicherheitsvorrichtungen. Bedienen Sie die Maschine NICHT, wenn eine Sicherheitsvorrichtung nicht ordnungsgemäß funktioniert.

- Prüfen Sie häufig die Teile des Grasfängers und des Auswurfschutzes. Tauschen Sie diese Teile bei Bedarf nach den Vorgaben des Herstellers durch entsprechende Ersatzteile aus.



WARNUNG! Der Motor darf nicht gestartet werden, wenn die Grundplatte für den Fahrer oder die Schutzplatten des Mähdecks entfernt wurden.

- Ändern Sie die Einstellungen der Motorregler nicht, und vermeiden Sie es, den Motor mit zu hoher Drehzahl zu betreiben. Wenn Sie den Motor zu schnell betreiben, können Maschinenkomponenten beschädigt werden.
- Um die Brandgefahr zu verringern, entfernen Sie alle Ansammlungen von Gras, Blättern oder sonstigen Rückständen von und aus der Maschine. Entfernen Sie ausgelaufenes Öl oder ausgelaufenen Kraftstoff sowie mit Kraftstoff getränkten Schmutz vollständig. Lassen Sie die Maschine vor dem Einlagern abkühlen.
- Wenn Sie etwas überfahren oder angefahren haben, halten Sie an und überprüfen Sie Ihre Ausrüstung. Falls erforderlich, führen Sie Reparaturen aus, bevor Sie die Maschine wieder starten.
- Nehmen Sie keine Einstellungen oder Reparaturen bei laufendem Motor vor.
- Die Messer sind scharf und können Schnittwunden verursachen. Umhüllen Sie die Messer, oder tragen Sie Schutzhandschuhe, wenn Sie an den Messern arbeiten.
- Überprüfen Sie regelmäßig die Funktion der Feststellbremse. Stellen Sie diese ggf. ein und sorgen Sie für die erforderliche Wartung.
- Arbeiten Sie nicht am Startschaltkreis, wenn Kraftstoff ausgelaufen ist.
- Stellen Sie sicher, dass der Deckel des Kraftstofftanks fest verschlossen ist und dass sich keine entflammaren Substanzen im Fahrzeug befinden.
- Bei Arbeiten am Akku und den schweren Kabeln des Startschaltkreises kann es zu Funken kommen. Dies kann zum Explodieren des Akkus, zu Bränden oder zu Augenverletzungen führen. Funken können nicht entstehen, wenn das Massekabel (normalerweise negativ und schwarz) vom Akku abgezogen wird.

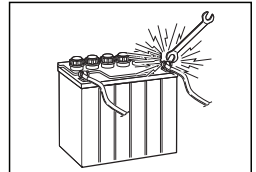

SICHERHEIT

- Ziehen Sie zuerst das Massekabel vom Akku ab, und schließen Sie dieses als letztes wieder an.
- Überbrücken Sie das Startrelais nicht, um den Anlasser zu aktivieren.
- Gehen Sie im Umgang mit Batteriesäure sehr vorsichtig vor. Säure auf der Haut kann zu schweren Verätzungen führen. Gerät Batteriesäure auf die Haut, spülen Sie diese sofort mit Wasser ab.
- Säure in den Augen kann zum Erblinden führen. Konsultieren Sie sofort einen Arzt.
- Warten Sie den Akku mit Umsicht. Im Akku bilden sich explosive Gase. Warten Sie den Akku nicht in der Nähe von Rauchern, offenem Licht oder Funken. Der Akku kann explodieren und schwere Verletzungen und Schäden verursachen.
- Das Gerät ist nur mit der vom Hersteller bereitgestellten oder empfohlenen Originalausrüstung geprüft und zugelassen. Verwenden Sie für das Gerät nur zugelassene Ersatzteile.
- Die Mulchmesser dürfen nur in vertrauten Bereichen verwendet werden, wenn ein hochwertiger Schnitt erforderlich ist.
- Reinigen Sie regelmäßig das Schneidwerk und die Unterseite des Schneidwerks. Vermeiden Sie es, den Motor und elektrische Komponenten mit Wasser zu besprühen.

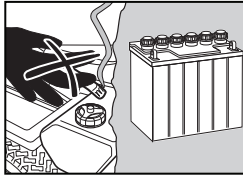

- Maschine mit zulässigen Geräten am Boden, beispielsweise mit Bändern, Ketten oder Gurten.
- Schleppen Sie die Maschine nicht ab, da dies das Antriebssystem beschädigen kann.
- Schleppen Sie keine Anhänger, etc. mit diesem Mäher. Diese können ausbrechen oder umstürzen und den Mäher beschädigen oder den Bediener schwer verletzen.
- Laden Sie die Maschine mithilfe von Rampen mit ausreichender Länge und mit geringer Geschwindigkeit auf ein Fahrzeug oder einen Anhänger. Heben Sie die Maschine nicht an! Die Maschine darf nicht von Hand angehoben werden.
- Beim Be- und Abladen dieser Maschine darf der empfohlene maximale Neigungswinkel für den Betrieb von 10 Grad nicht überschritten werden.

⚠️ WARNUNG! Gehen Sie besonders umsichtig vor, wenn Sie die Maschine mithilfe von Rampen auf einen Anhänger oder Lkw verladen. Der Sturz der Maschine von der Rampe kann schwere Verletzungen oder den Tod zur Folge haben.

WICHTIGE INFORMATION Die Feststellbremse reicht nicht aus, um die Maschine beim Transport zu sichern. Stellen Sie sicher, dass die Maschine ordnungsgemäß am Transportfahrzeug befestigt ist. Stellen Sie die Maschine stets rückwärts auf das Transportfahrzeug, um ein Überschlagen zu vermeiden.

Transport

- Die Maschine ist schwer und kann erhebliche Quetschungen verursachen. Gehen Sie besonders umsichtig vor, wenn die Maschine auf einen Anhänger oder ein Fahrzeug geladen oder abgeladen wird.
- Verwenden Sie Rampen mit voller Breite, wenn Sie die Maschine auf einen Anhänger oder Lkw verladen.
- An der Maschine müssen sowohl vorne als auch hinten Spanngurte verwendet werden, die nach unten und nach außen gespannt werden.
- Informieren Sie sich über diesbezügliche Vorschriften in der betreffenden Straßenverkehrsordnung, bevor Sie die Maschine auf der Straße transportieren.
- Transportieren Sie die Maschine nur mit einem dafür zugelassenen Anhänger. Schalten Sie die Kraftstoffzufuhr ab. Befestigen Sie die

Zündblockierung

Dieser Mäher ist mit einem internen Verbrennungsmotor ausgerüstet und darf nicht auf oder in der Nähe von nicht kultiviertem Land mit Baum-, Busch- oder Grasbestand eingesetzt werden, es sei denn, das Abgassystem des Motors ist mit einem Funkenschutz ausgestattet, der den geltenden örtlichen Bestimmungen entspricht. Für die einzelnen Regionen gelten die jeweiligen lokalen Bestimmungen. Bei Verwendung eines Funkenschutzes muss dieser vom Bediener in funktionstüchtigem Arbeitszustand gehalten werden.

Eine Zündblockierung für den Auspuff ist über Ihren autorisierten Husqvarna-Händler erhältlich.

BEDIENELEMENTE

Diese Bedienungsanleitung beschreibt den Zero Turn Rider von Husqvarna. Der Rider ist mit einem OHV-Viertaktmotor ausgestattet.

Die Kraftübertragung vom Motor erfolgt über riemengetriebene Hydraulikpumpen. Mithilfe des linken und rechten Steuerhebels wird der Fluss und damit die Richtung und Geschwindigkeit gesteuert.

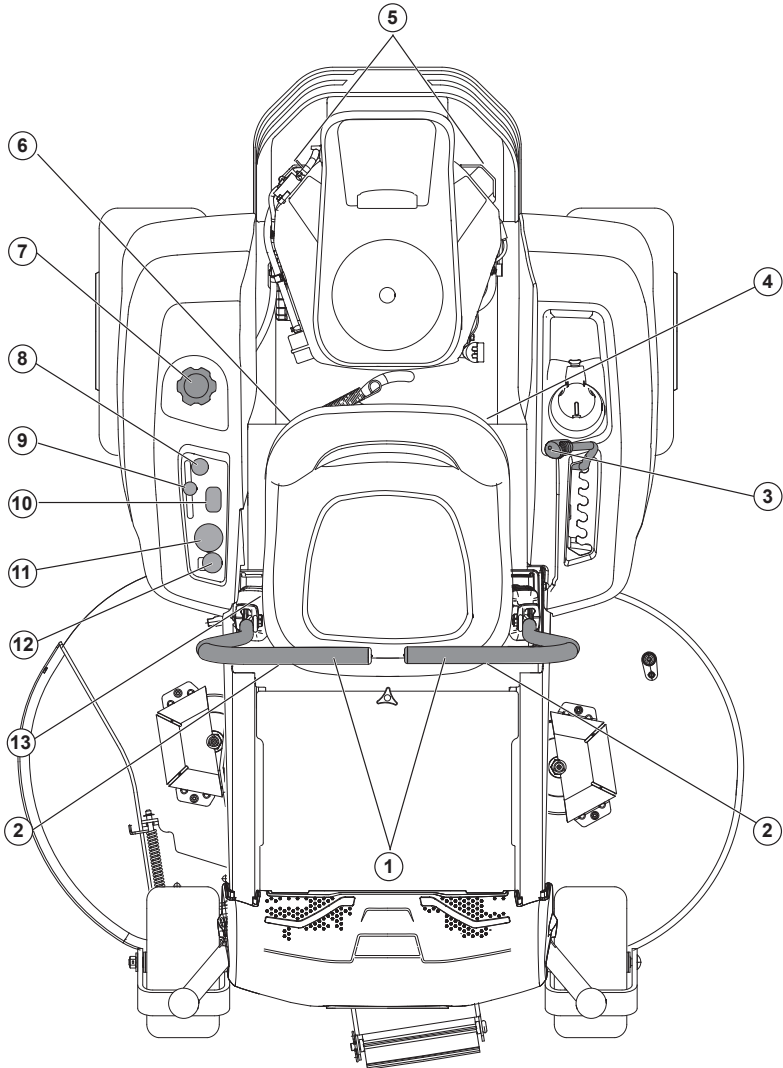

1. Hebel der Lenkung/
Feststellbremse

5. Umgehen von Verbindungen

10. Betriebsstundenzähler

2. Spureinstellschrauben

6. Kraftstoffventil

11. Zündschalter

3. Schneidwerkanhebung

7. Kraftstofftank

12. Messerschalter

4. Sicherungen

8. Choke-Hebel

13. Sitzeinstellung

9. Zündung

BEDIENELEMENTE

Hebel zur Lenkungssteuerung

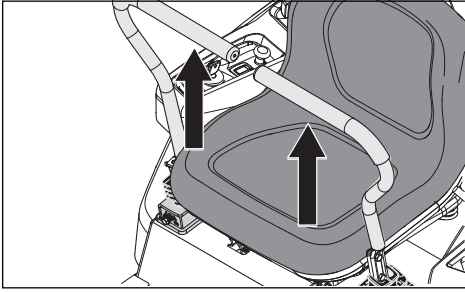

Geschwindigkeit und Fahrtrichtung der Maschine sind mithilfe der beiden Steuerhebel kontinuierlich anpassbar. Sie können die Steuerung um eine neutrale Position herum nach vorn und hinten bewegen. Außerdem gibt es eine neutrale Stellung, die arretiert ist, wenn die Hebel nach außen bewegt werden.

Wenn sich beide Steuerhebel in der Neutralstellung (N) befinden, steht die Maschine still.

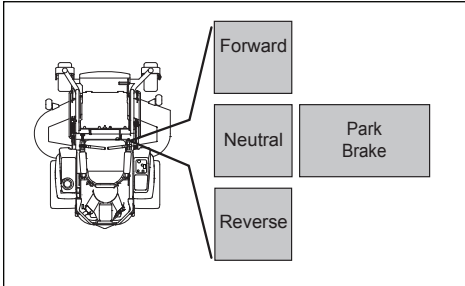

Durch gleichmäßiges Bewegen beider Steuerhebel nach vorn oder hinten fährt die Maschine in gerader Richtung vorwärts bzw. rückwärts. Um zum Beispiel beim Vorwärtsfahren eine Rechtskurve zu machen, ziehen Sie den rechten Steuerhebel in Richtung Neutralstellung. Das rechte Rad dreht sich langsamer, und die Maschine dreht nach rechts.

Das Wenden auf der Stelle ist möglich, indem einer der Steuerhebel zurück (hinter die Neutralstellung) gezogen wird, während der andere vorsichtig von der Neutralstellung nach vorn gedrückt wird. Die Drehrichtung beim Drehen auf der Stelle wird durch Bewegen eines Lenkhebels hinter die Neutralstellung festgelegt. Wird der linke Hebel zurückgezogen, dreht die Maschine nach links. Gehen Sie bei diesem Manöver besonders umsichtig vor.

Befinden sich die Lenkhebel bei Stillstand in ungleicher Position oder passen sie nicht in die

Position für das Bewegen der Hebel nach außen, können diese angepasst werden.

⚠️ WARNING! Die Maschine kann sehr schnell drehen, wenn ein Lenkhebel erheblich weiter bewegt wird als der andere.

Feststellbremse

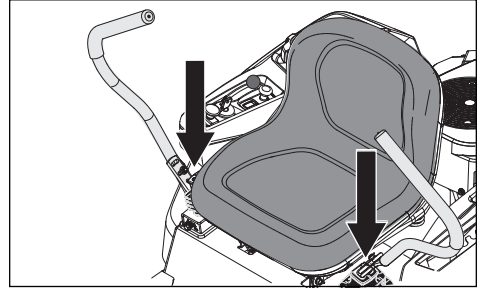

Die Feststellbremse ist in die Hebel zur Lenkungssteuerung integriert. Bewegen Sie die **beiden** Hebel von der Neutralstellung nach außen, um die Feststellbremse zu betätigen.

Um die Feststellbremse zu lösen, ziehen Sie die beiden Steuerhebel zur gleichen Zeit nach innen in die Neutralstellung. Versuchen Sie nicht, die Maschine zu bedienen, ohne dass beide Hebel nach innen zeigen und aus der betätigten Stellung der Feststellbremse entfernt wurden. Anderenfalls können Maschinenkomponenten beschädigt werden.

WICHTIGE INFORMATIONEN Werden die Steuerhebel der Lenkung/Feststellbremse nicht gleichzeitig nach innen bewegt, dann wird das Gerät durch das Sicherheitssystem ausgeschaltet.

Gashebel

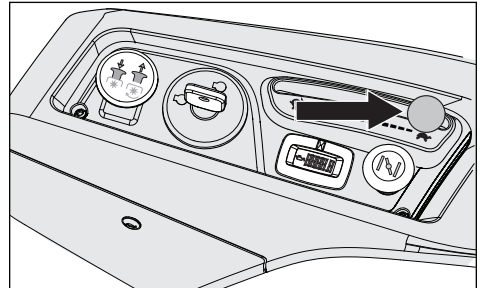

Der Gashebel regelt die Motordrehzahl und damit die Umdrehungsrate der Messer unter der Voraussetzung, dass der Messerschalter herausgezogen ist.

BEDIENELEMENTE

Zum Erhöhen oder Absenken der Motordrehzahl muss der Gashebel vor oder zurück bewegt werden.

Vermeiden Sie den längeren Betrieb des Motors im Leerlauf. Dies führt zu einer Verschmutzung der Zündkerzen. **VERWENDEN SIE ZUM MÄHEN DIE VOLLE DREHZAHL.** Dies sorgt für die beste Mähleistung und das Laden des Akkus.

Zündschalter

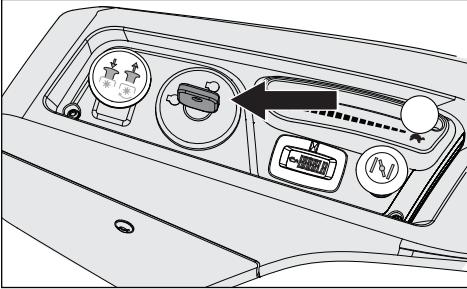

Der Zündschlüssel wird in das Bedienfeld gesteckt und ermöglicht das Starten und Stoppen des Motors. Bei Modellen mit Scheinwerfern drehen Sie den Zündschlüssel nach rechts in die Position ACCESSORY (Zubehör) zum Einschalten der Scheinwerfer.

Choke-Hebel

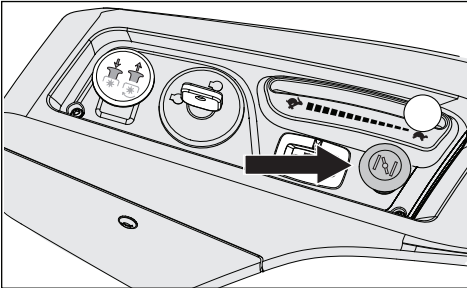

Der Choke-Hebel versorgt den Motor bei einem Kaltstart mit einer fetteren Kraftstoffmischung. Beim Kaltstarten muss der Hebel herausgezogen werden.

Betriebsstundenzähler

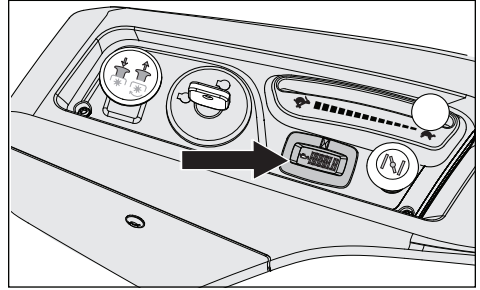

Der Betriebsstundenzähler zeigt die gesamte Betriebsdauer mit aktiviertem Messer an.

Nach jeweils 50 Betriebsstunden wird ein Ölkannen-Symbol eingeblendet und bleibt für zwei Stunden aktiviert, bevor eine automatische Rückstellung durchgeführt wird. Um den Zähler manuell zurückzusetzen, drehen Sie den Zündschlüssel auf OFF (Aus) und dann im Abstand von je einer Sekunde fünfmal auf ON (Ein). Siehe das Wartungsjournal in dieser Bedienungsanleitung für die Wartung von Motor und Mäher.

Messerschalter

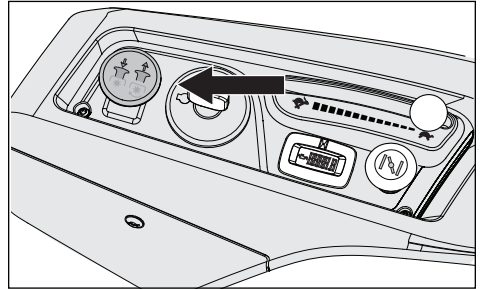

Um das Schneidwerk zu aktivieren, ziehen Sie den Schalter heraus. Die Messer werden ausgeschaltet, wenn Sie diesen Schalter ganz hineinschieben.

Sicherung

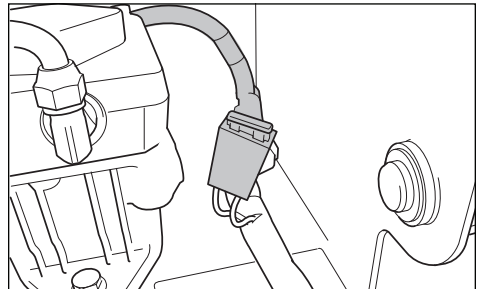

Die 20-A-Hauptsicherung befindet sich auf der linken Seite der Maschine. Für den

BEDIENELEMENTE

Zugang zur Sicherung muss der Sitz nach vorn geneigt werden. Die Sicherung ist eine Flachstecksicherung, die in Pkws verwendet wird.

Schnitthöhenhebel

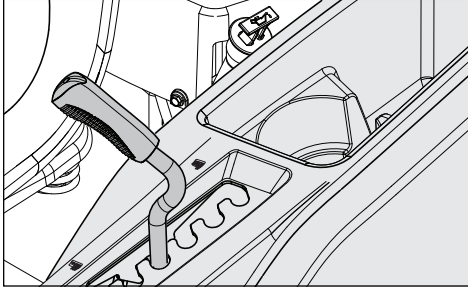

Um die Schnitthöhe des Schneidwerks einzustellen, ziehen Sie den Schnitthöhenhebel nach innen und bewegen diesen auf die gewünschte Höheneinstellung.

WICHTIGE INFORMATION Für den Transport müssen Sie das Schneidwerk stets in die höchste Stellung bringen.

WICHTIGE INFORMATION Der Luftdruck aller Reifen muss 103 kPa/1 bar betragen, um eine gleichmäßige Schnitthöhe zu erreichen.

Sitzeinstellungshebel

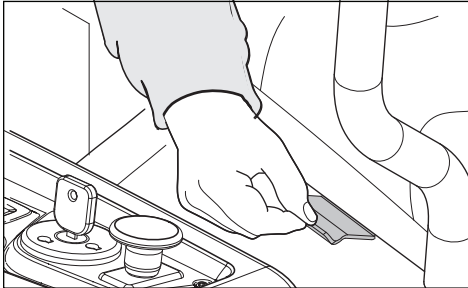

Der Sitz ist in Längsrichtung einstellbar. Zum Verstellen ziehen Sie den Hebel rechts unter dem Sitz nach oben, und schieben Sie den Sitz nach vorn oder hinten.

Umgehen von Verbindungen

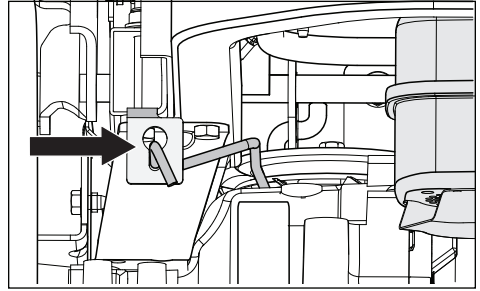

Die Getriebeumgehungen müssen aktiviert sein, wenn der Mäher geschoben oder gezogen wird. Die Freigabehebel befinden sich an den Seiten hinten an der Maschine unter dem hinteren Motorschutz. Siehe **Maschine von Hand bewegen** im Abschnitt **Betrieb**.



WARNUNG! Das Bypassgestänge befindet sich in der Nähe des Auspufftopfes. Vor allen Arbeiten an den Hebeln des Bypassgestänges muss der Motor zur Vermeidung von Verbrennungen abgestellt werden und auskühlen.

Kraftstoffabsperventil

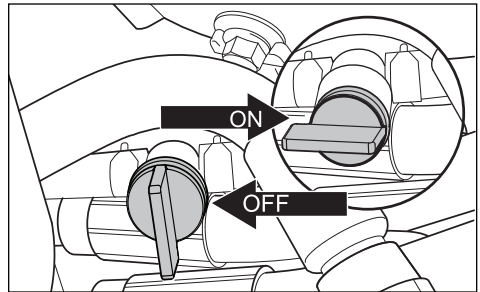

Das Kraftstoffabsperventil befindet sich hinten rechts am Sitz. Das Ventil ist geschlossen, wenn der Hebel senkrecht zur Kraftstoffleitung gedreht wird.

Spureinstellung

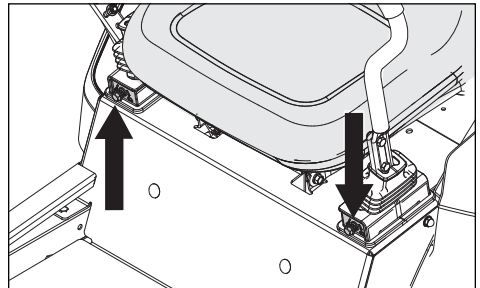

BEDIENELEMENTE

Prüfen Sie den Luftdruck in beiden Hinterreifen, wenn der Mäher nicht gerade läuft. Der empfohlene Luftdruck in den Hinterreifen beträgt 1 bar.

1. Spureinstellungen erfolgen mit den Spureinstellschrauben. Die Spureinstellschrauben begrenzen die Bewegungssteuerungshebel in der vordersten Position.
2. Fahren Sie für die Vorab-Spureinstellung die Maschine in ein offenes Gelände ohne erkennbare Hindernisse wie z.B. ein leeres Parkplatzgelände oder ein freies Feld.
3. Verwenden Sie einen 1/2-Zoll-Schraubenschlüssel, um die Spureinstellschrauben zu drehen, bis diese mit der Mutter bündig sind.
4. Maschine mit beiden Bewegungssteuerungshebeln in der vordersten Position bei Vollgas Probe fahren. Drehen Sie die Spureinstellschraube stufenweise auf der rechten Seite hinein, bis die Maschine spürbar beginnt, nach rechts zu driften.
5. Fahren Sie die Maschine weiterhin mit beiden Bewegungssteuerungshebeln in der vordersten Position bei Vollgas. Drehen Sie die linke Spureinstellschraube allmählich hinein, bis die Spur gerade ausgerichtet ist.

⚠️ WARNUNG! Der Motor und das Abgassystem werden während des Betriebs sehr heiß. Bei Berührung besteht Verbrennungsgefahr. Lassen Sie den Motor und das Abgassystem vor dem Auftanken abkühlen.

⚠️ WARNUNG! Füllen Sie den Tank bis zum unteren Rand des Füllstutzens. Kanister nicht überfüllen. Wischen Sie überschüssiges Öl und Kraftstoff weg. Kraftstoff darf nicht in der Nähe von offenem Licht gelagert, verschüttet oder verwendet werden.

Kraftstofftank

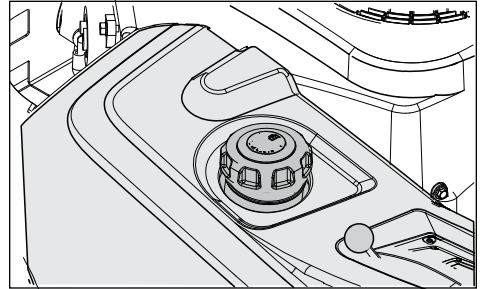

Lesen Sie die Sicherheitsanweisungen vor dem Auftanken. Die Kapazität des Tanks beträgt 13,25 Liter.

Prüfen Sie die Tankdeckeldichtung regelmäßig auf Schäden, und halten Sie den Deckel dicht.

Der Motor benötigt unverbleiten Kraftstoff mit mindestens 87 Oktan (kein Ölgemisch). Umweltfreundlicher Alkylatkraftstoff kann verwendet werden. Siehe die technischen Daten zu Ethanolkraftstoff. Methanolkraftstoff ist nicht zulässig. Verwenden Sie keinen E85-Kraftstoff. Andernfalls können Motor und Komponenten beschädigt werden.

Beim Betrieb mit Temperaturen unter 0 °C verwenden Sie frischen, wintertauglichen Kraftstoff, um das gute Startverhalten im Winter sicherzustellen.

WICHTIGE INFORMATION Die Erfahrung hat gezeigt, dass mit Alkohol vermischte Kraftstoffe (Gasohol, Ethanol oder Methanol) Feuchtigkeit anziehen können, was zur Ausfällung und zur Bildung von Säuren während der Lagerung führen kann. Säuredämpfe können das Kraftstoffsystem eines gelagerten Motors beschädigen. Zur Vermeidung von Motorproblemen muss das Kraftstoffsystem vor der Lagerung für 30 Tage oder mehr geleert werden. Leeren Sie den Kraftstofftank, und lassen Sie den Motor laufen, bis die Kraftstoffleitungen und der Vergaser leer sind. Verwenden Sie in der folgenden Saison frischen Kraftstoff. Siehe **Lagerung** für weitere Informationen. Verwenden Sie im Kraftstofftank keinen Motor- oder Vergaserreiniger, um Schäden zu vermeiden.

BETRIEB

Lesen Sie den Abschnitt *Sicherheitsanweisungen* und die folgenden Seiten, wenn Sie mit der Maschine nicht vertraut sind.

Schulung

Mäher, die auf der Stelle wenden können, sind aufgrund ihrer einzigartigen Lenkeigenschaften weitaus beweglicher als typische Aufsitzmäher.

Lesen Sie diesen Abschnitt vollständig, bevor Sie versuchen, den Mäher mit dem Motor zu bewegen. Wählen Sie eine niedrige Drehzahl und eine verringerte Fahrgeschwindigkeit beim ersten Betrieb des Mähers oder bis Sie mit den Steuerungen vertraut sind. Bewegen Sie die Steuerhebel beim ersten Betrieb nicht bis in die vorderste oder hinterste Position.

Einsteigern wird außerdem empfohlen, sich auf einem harten Boden mit den Bewegungen des Mähers vertraut zu machen (z. B. Beton oder Asphalt), BEVOR versucht wird, die Maschine auf Rasen zu betreiben. Sofern der Bediener nicht mit der Mäherbedienung vertraut ist, kann der Rasen aufgrund zu aggressiver Manöver beschädigt werden.

Lenkung

Vorwärts- und Rückwärtsfahren

Die Richtung und die Geschwindigkeit der Mäherbewegung unterliegen den Bewegungen der Steuerhebel auf den Seiten des Mähers. Der linke Steuerhebel steuert das linke Rad. Der rechte Steuerhebel steuert das rechte Rad.

Einsteiger müssen den Mäher von Hand in einen offenen, flachen Bereich schieben, in dem sich keine anderen Personen, Fahrzeuge oder Hindernisse befinden (siehe **Manuelles Bewegen der Maschine** im Abschnitt *Betrieb*). Um den Mäher aus eigener Kraft zu bewegen, muss der Bediener in seinem Sitz sitzen und den Motor starten (siehe Abschnitt **Vor dem Starten** im Abschnitt *Betrieb*). Den Motor in den Leerlauf bringen, die Feststellbremse lösen, die Messer zu diesem Zeitpunkt nicht aktivieren. Drehen Sie die Steuerhebel nach innen. Sofern die Steuerhebel nicht nach vorn oder hinten bewegt wurden, bewegt sich auch der Mäher nicht.

Bewegen Sie beide Steuerhebel langsam etwas nach vorn. Auf diese Weise beginnt der Mäher, gerade vorwärts zu fahren. Ziehen Sie die Steuerhebel in die neutrale Position zurück, sodass der Mäher stoppt.

Ziehen Sie die Steuerhebel leicht zurück. Auf diese Weise kann der Mäher rückwärtsfahren. Schieben Sie die Steuerhebel nach vorn in die neutrale Position, um den Mäher zu stoppen.

Drehen nach rechts

Ziehen Sie während der Vorwärtsfahrt den rechten Hebel zurück in die neutrale Stellung, während Sie die Position des linken Hebels beibehalten. Auf diese Weise wird die Drehung des rechten Rads verlangsamt, sodass die Maschine in diese Richtung dreht.

Drehen nach links

Ziehen Sie während der Vorwärtsfahrt den linken Hebel zurück in die neutrale Stellung, während Sie die Position des rechten Hebels beibehalten. Auf diese Weise wird die Drehung des linken Rads verlangsamt, sodass die Maschine in diese Richtung dreht.

Drehen auf der Stelle

Ziehen Sie während der Vorwärtsfahrt beide Steuerhebel zurück, bis der Mäher stoppt oder deutlich langsamer wird.

Wenn Sie dann einen Hebel leicht nach vorn drücken und den anderen leicht zurückziehen, dreht sich der Mäher.

Vor dem Starten



WARNUNG! Stellen Sie sicher, dass sich im Arbeitsbereich keine Steine oder anderen Objekte befinden, die von den sich drehenden Messern herausgeschleudert werden könnten.

1. Lesen Sie vor dem Starten der Maschine die Abschnitte zur *Sicherheit* und die Informationen zu den *Bedienelementen* durch.
2. Führen Sie die tägliche Wartung vor dem Starten durch (siehe **Wartungsplan** im *Wartungsabschnitt*).
3. Prüfen Sie, ob ausreichend Kraftstoff im Tank ist.
4. Passen Sie die Sitzposition an.



WARNUNG! Motorabgase enthalten Kohlenmonoxid, ein geruchloses, farbloses, giftiges Gas. Betreiben Sie das Gerät niemals in geschlossenen Räumen.

Anlassen des Motors

1. Setzen Sie sich auf den Sitz.
2. Heben Sie das Mähdeck in die höchste Position an.

BETRIEB

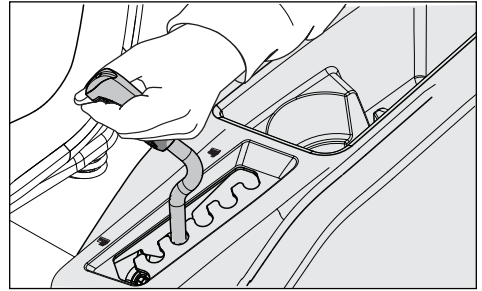
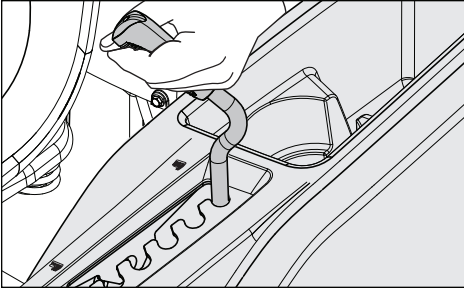

3. Deaktivieren Sie die Mähmesser, indem Sie den Messerschalter drücken.
4. Bewegen Sie die Steuerhebel der Lenkung/Feststellbremse mit Kraft aus der arretierten Stellung heraus.
5. Bewegen Sie den Gashebel in die mittlere Gasstellung. Bei kaltem Motor muss der Choke-Hebel herausgezogen werden.
6. Schieben Sie den Zündschlüssel ein, und drehen Sie diesen in die Startposition.

WICHTIGE INFORMATION Aktivieren Sie den Anlasser jeweils nicht länger als fünf Sekunden. Startet der Motor nicht, warten Sie bis zum erneuten Start ca. zehn Sekunden.

7. Wenn der Motor startet, lassen Sie den Zündschlüssel los, sodass dieser in die Stellung RUN zurückkehrt.
8. Stellen Sie die Motordrehzahl mit dem Gashebel ein. Lassen Sie den Motor vor der Nutzung für kurze Zeit bei mittlerer Drehzahl und halbem Gas laufen. **VERWENDEN SIE ZUM MÄHEN DIE VOLLE DREHZAHL.**

Fahren

1. Lösen Sie die Feststellbremse, indem Sie die Steuerhebel der Lenkung/Feststellbremse gleichzeitig nach innen in die Neutralstellung bringen.
HINWEIS: Der Mäher verfügt über ein System zur Erkennung der Fahrerpräsenz. Wenn der Fahrer versucht, den Fahrersitz bei laufendem Motor zu verlassen, ohne dass zunächst die Feststellbremse eingelegt wird, dann wird der Motor abgeschaltet.
2. Senken Sie das Mähdeck auf die gewünschte Schnitthöhe ab.

3. Bringen Sie den Gashebel in die Vollgasstellung (Hasensymbol).
4. Schalten Sie das Mähdeck ein, indem Sie den Messerschalter nach oben ziehen.

⚠️ WARNUNG! Stellen Sie sicher, dass sich niemand in der Nähe des Mähers befindet, wenn der Messerschalter betätigt wird.

5. Ziehen Sie die Steuerhebel nach innen und bewegen Sie beide Steuerhebel leicht nach vorn, um in einer geraden Linie vorwärts zu fahren.

Stoppen des Motors

1. Bringen Sie den Gashebel in die Minimalposition (Schildkrötensymbol).
2. Bewegen Sie die Steuerhebel der Lenkung gleichzeitig nach außen in die Feststellbremsenposition.
3. Schalten Sie das Mähdeck aus, indem Sie den Messerschalter nach unten drücken.
4. Heben Sie das Mähdeck in die höchste Position an.
Wurde der Motor stark beansprucht, lassen Sie diesen mindestens 60 Sekunden im Leerlauf laufen, um vor dem Stoppen die normale Betriebstemperatur zu erreichen. Wenn Sie Verschleiß an den Zündkerzen vermeiden möchten, vermeiden Sie es, den Motor längere Zeit im Leerlauf laufen zu lassen.
5. Den Zündschlüssel in die Stopposition drehen. Ziehen Sie den Schlüssel ab. Ziehen Sie den Schlüssel stets ab, um die unbefugte Nutzung zu verhindern.

WICHTIGE INFORMATIONEN Wenn Sie anhalten und die Maschine verlassen, müssen Sie die beiden Steuerhebel der Lenkung/Feststellbremse gleichzeitig in die verriegelte Position nach außen verschieben.

WICHTIGE INFORMATION Wird der Zündschalter in einer anderen Stellung als OFF belassen, entlädt sich der Akku.

Einsatz an Steigungen

Lesen Sie die Sicherheitshinweise zum **Fahren am Hang** im Abschnitt *Sicherheit*.

- Fahren Sie Hänge mit der geringstmöglichen Geschwindigkeit hinauf oder hinunter.
- Vermeiden Sie es, an Hängen zu stoppen oder die Geschwindigkeit zu ändern.
- Wenn ein vollständiges Anhalten erforderlich ist, ziehen Sie die Steuerhebel der Lenkung/ Feststellbremse in die neutrale Position und drücken Sie sie nach außen, um die Feststellbremse zu betätigen.
- Ziehen Sie die Steuerhebel der Lenkung/ Feststellbremse wieder in die mittlere Position, und drücken Sie diese zum Vorwärtsfahren nach vorn.
- Vollziehen Sie alle Drehungen langsam.

⚠ WARNUNG! Fahren Sie den Rider nicht auf Hängen mit einer Neigung von mehr als 10 Grad. Fahren Sie Hänge hinauf und hinunter, nicht quer zum Hang. Vermeiden Sie plötzliche Richtungsänderungen. Fahren Sie nicht quer zum Hang.

Tipps zum Mähen

- Achten Sie auf flache Steine und andere feststehende Objekte, um Kollisionen zu vermeiden.
- Beginnen Sie mit einer hohen Schnitthöhe, und verringern Sie diese, bis das gewünschte Ergebnis erreicht ist. Ein durchschnittlicher Rasen muss in kühlen Jahreszeiten auf 63,5 mm und in heißen Monaten auf mehr als 76,2 mm geschnitten werden. Mähen Sie häufig nach moderatem Wachstum, um einen gesünder aussehenden Rasen zu erzielen.
- Für optimale Ergebnisse muss Gras mit einer Länge von mehr als 15,2 cm zweimal geschnitten werden. Setzen Sie den ersten Schnitt relativ hoch an und den zweiten auf der gewünschten Höhe.
- Optimale Mähergebnisse werden bei hoher Motordrehzahl (schnelle Messerrotation) und bei langsamer Geschwindigkeit (langsame Bewegung) erzielt. Ist das Gras nicht zu lang und dicht, kann die Fahrgeschwindigkeit erhöht werden, ohne das Ergebnis zu beeinträchtigen.

- Die besten Ergebnisse werden durch häufiges Mähen erzielt. Der Rasen wird gleichmäßiger, und der Schnitt wird besser über den Mähbereich verteilt. Die Gesamtdauer wird nicht verlängert, da Sie eine höhere Geschwindigkeit verwenden können, ohne das Ergebnis zu beeinträchtigen.
- Wenn Sie große Flächen mähen, beginnen Sie damit, nach rechts zu drehen, damit der Grasschnitt weg von Sträuchern, Zäunen, Wegen usw. ausgeworfen wird. Mähen Sie danach ein oder zwei Runden in der entgegengesetzten Richtung und drehen Sie nach links, bis Sie fertig sind.

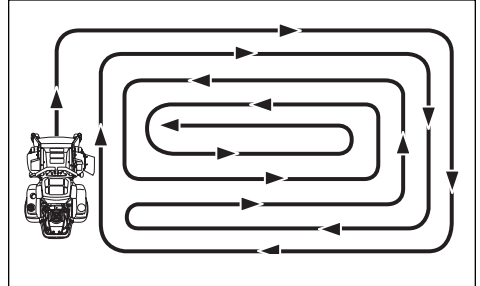

- Vermeiden Sie, nassen Rasen zu mähen. Das Ergebnis fällt schlechter aus, da die Räder in den weichen Rasen einsinken, Klumpen bilden und sich Rasenschnitt unter der Abdeckung absetzt.
- Spülen Sie die Unterseite des Mähdecks nach dem Einsatz mit einem Schlauch ab. Beim Reinigen muss das Mähdeck in die Transportposition angehoben werden. Stellen Sie sicher, dass der Motor ausgeschaltet und abgekühlt ist.
- Verwenden Sie Druckluft, um die Oberseite des Mähdecks zu reinigen. Vermeiden Sie es, die Oberseite, den Motor und die elektrischen Komponenten abzuspielen.
- Wird das Mulch-Kit verwendet, müssen Sie häufiger mähen.

⚠ WARNUNG! Änderungen nur vornehmen, wenn:

- der Motor angehalten wurde,
- der Zündschlüssel abgezogen wurde,
- die Feststellbremse betätigt wurde

Manuelles Bewegen der Maschine

Wenn Sie den Mäher schieben oder ziehen, aktivieren Sie die EZT-Bypassgestänge. Die EZT-Bypassgestänge befinden sich hinten am Rahmen unter der hinteren Motorschutzvorrichtung.

BETRIEB

1. Heben Sie das Schneidwerk in die höchste Schnittposition an.
2. Bewegen Sie die Steuerhebel der Lenkung/Feststellbremse nach innen in die Neutralstellung.
3. Ziehen Sie die EZT-Bypassgestänge nach oben und aus den Öffnungen. Geben Sie den Hebel so frei, dass der Kopf außerhalb des Rahmens liegt und in die Umgehungsstellung gebracht wird.

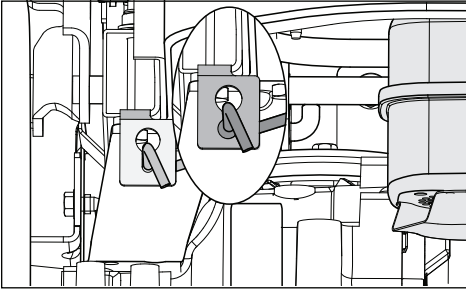

4. Zum Verbinden der IZTs mit dem Antrieb gehen Sie in umgekehrter Reihenfolge vor.

Fahren Sie die Maschine beim Verladen auf Lkw und Anhänger langsam die Laderampe hinauf. **HEBEN SIE DAS GERÄT NICHT AN!** Die Maschine darf nicht von Hand angehoben werden.

WICHTIGE INFORMATIONEN Um den Mäher manuell zu schieben, aktivieren Sie die Hydro-Bypass-Hebel an beiden Seiten, ziehen Sie die Steuerhebel der Lenkung/Feststellbremse nach innen, und schieben Sie die Maschine.

! WARNUNG! Das Bypassgestänge befindet sich in der Nähe des Auspufftopfes. Vor allen Arbeiten an den Hebeln des Bypassgestänges muss der Motor zur Vermeidung von Verbrennungen abgestellt werden und auskühlen.

! WARNUNG! Gehen Sie umsichtiger vor, wenn Sie die Maschine mithilfe von Rampen auf einen Anhänger oder Lkw verladen. Der Sturz der Maschine von der Rampe kann schwere Verletzungen oder den Tod zur Folge haben.

WARTUNG

Wartungsplan

Im Folgenden finden Sie eine Liste der obligatorisch auszuführenden Wartungsmaßnahmen am Gerät. Suchen Sie für die Maßnahmen, die nicht in diesem

Bedienungshandbuch beschrieben sind, eine autorisierte Kundendienstwerkstatt auf. Es wird ein jährlicher Service durch eine autorisierte Servicewerkstatt empfohlen, um die Maschine in einem optimalen Betriebszustand zu halten und für sicheren Betrieb zu sorgen.

Lesen Sie die Informationen unter **Allgemeine Wartung** im Abschnitt **Sicherheit**.

WARTUNG	TÄGLICH		MINDES- TENS EIN- MAL PRO JAHR	WARTUNGSINTERVALL IN STUNDEN			
	VORHER	NACHHER		25	50	100	300
PRÜFUNG							
Einstellung der Feststellbremse	●						
Motorölstand (bei jedem Auftanken)	■						
Sicherheitssystem	●						
Auf Kraftstoff- und Öllecks	◆						
Auf Schäden		◆					
Auf lose Teile (Schrauben, Muttern)		◆					
Auf Mähdeckbeschädigung		◆					
Reifendrücke				●	●	●	●
Akkuan Anschlüsse			●	●	●	●	●
REINIGEN							
Kühlflutfeinlass des Motors		■		■			
Unter dem Mähdeck		●					
Rund um den Motor		◆					
Rund um Riemen und Riemenscheiben		◆			◆	◆	◆
Kühlflutfeinlass des Motors ²⁾			■	■			
Luftfilter-Schaumvorfilter ²⁾			■	■			
Luftfilter-Papierfiltereinsatz ²⁾			■	■			
AUSSERDEM							
Auspufftopf/Funkenunterdrückung prüfen			◆		◆	◆	◆
Motor und Messer starten und auf ungewöhnliche Geräusche achten		◆					
Mähmesser ³⁾ schärfen oder ersetzen			●	●			

● = In dieser Bedienungsanleitung beschrieben

◆ = Nicht in dieser Bedienungsanleitung beschrieben

■ = Siehe Handbuch des Motorherstellers

- 1) Erster Wechsel nach 8 bis 10 Stunden. Beim Betrieb unter schwerer Belastung oder bei hohen Umgebungstemperaturen alle 50 Stunden wechseln.
- 2) Bei staubigen Arbeitsbedingungen öfter reinigen und austauschen.
- 3) Dies ist von einer Vertragswerkstatt auszuführen.



WARNUNG! Vor Wartungsarbeiten oder Einstellungen:

- Feststellbremse anziehen.
- Messerschalter ausschalten.
- Bringen Sie den Zündschalter in die Stellung OFF (Aus) und ziehen Sie den Zündschlüssel ab.
- Stellen Sie sicher, dass alle Messer und beweglichen Teile zum Stillstand gekommen sind.

WARTUNG

WARTUNG	TÄGLICH		MINDE- TENS EIN- MAL PRO JAHR	WARTUNGSINTERVALL IN STUNDEN			
	VORHER	NACHHER		25	50	100	300
PRÜFUNG							
Gaszug, Einstellung						■	
Mähdeck, Einstellung			●				●
Zustand von Riemen und Riemen- scheiben			●			●	
Schwenkräder (alle 200 Stunden)			●			●	
Ventilspiel des Motors ³⁾			◆				◆
WECHSELN							
Zündkerzen			■			■	
Motoröl ¹⁾			■	■			
Motorölfilter			■			■	
Kraftstofffilter			■			■	
Papier-Luftfilter ²⁾			■			■	
Luftfilter-Schaumvorfilter ^{2) 4)}			■				
Luftfilter-Papierfiltereinsatz ^{2) 4)}			■				
AUSSERDEM							
300-Stunden-Service durchführen ³⁾			◆				◆

- 1) Erster Wechsel nach 8 bis 10 Stunden.
Beim Betrieb unter schwerer Belastung oder bei hohen Umgebungstemperaturen alle 50 Stunden wechseln.
 - 2) Bei staubigen Arbeitsbedingungen öfter reinigen und austauschen.
 - 3) Dies ist von einer Vertragswerkstatt auszuführen.
 - 4) falls vorhanden.
- = In dieser Bedienungsanleitung beschrieben
◆ = Nicht in dieser Bedienungsanleitung beschrieben
■ = Siehe Handbuch des Motorherstellers

WICHTIGE INFORMATION Der Mäher ist mit einem negativ geerdeten 12-Volt-System ausgestattet. Das andere Fahrzeug muss ebenfalls über ein negativ geerdetes 12-Volt-System verfügen. Verwenden Sie den Mäher nicht zum Fremdstarten anderer Fahrzeuge.



ACHTUNG! Tragen Sie bei Arbeiten an Akkus stets eine Schutzbrille.



WARNUNG! Schließen Sie die Akkuklemmen nicht kurz, indem Sie mit einem Schraubenschlüssel oder mit einem anderen Objekt beide Klemmen gleichzeitig berühren. Bevor Sie den Akku anschließen, legen Sie Metallarmbänder, Armbanduhren, Ringe etc. ab.

Der Pluspol muss zuerst angeschlossen werden, um Funken durch unbeabsichtigte Erdung zu vermeiden.

WICHTIGE INFORMATIONEN Vor dem Starten des Geräts bringen Sie unbedingt die Schutzvorrichtungen wieder an, die für die Wartung entfernt wurden.

WARTUNG

Akku

Wenn der Akku zum Starten des Motors zu schwach ist, muss er nachgeladen werden.

Verwendung von Überbrückungskabeln

1. Verbinden Sie die beiden Enden des ROTEN Kabels mit der PLUSKLEMME (+) beider Akkus. Achten Sie darauf, dass kein Kurzschluss zur Karosserie entsteht.
2. Verbinden Sie ein Ende des SCHWARZEN Kabels mit der MINUSKLEMME (-) des geladenen Akkus.
3. Verbinden Sie das andere Ende des SCHWARZEN Kabels mit einer KAROSSERIE-ERDUNG am Mäher mit dem entladenen Akku (nicht in der Nähe von Kraftstofftank und Akku).

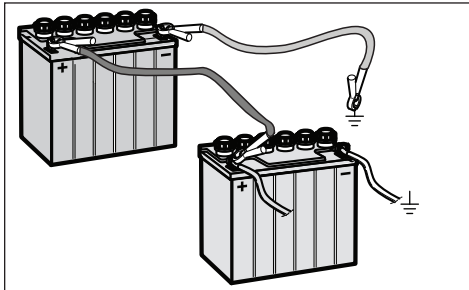

Gehen Sie beim Entfernen der Kabel in umgekehrter Reihenfolge vor.

1. Entfernen Sie das SCHWARZE Kabel erst von der Karosserie und dann vom geladenen Akku.
2. Entfernen Sie zuletzt das ROTE Kabel von beiden Akkus.

Ihr Mäher verfügt über einen wartungsfreien Akku, der keine Wartung benötigt. Durch das regelmäßige Aufladen des Akkus mit einem automatischen Ladegerät wird jedoch ihre Lebensdauer verlängert.

- Halten Sie den Akku und die Klemmen sauber.
- Achten Sie darauf, dass die Akkuschrauben festgezogen sind.
- Ladezeiten können Sie dem Diagramm entnehmen.

STAN- DARDAK- KU	LADEZU- STAND	UNGEFÄHRE LADEZEIT* BIS ZUR VOLLEN LADUNG BEI 27 °C			
		Maximale Rate bei:			
		50 A	30 A	20 A	10 A
12,6 V	100 %	- VOLLST. AUFLADUNG -			
12,4 V	75 %	20 Min.	35 Min.	48 Min.	90 Min.
12,2 V	50 %	45 Min.	75 Min.	95 Min.	180 Min.
12,0 V	25 %	65 Min.	115 Min.	145 Min.	280 Min.
11,8 V	0 %	85 Min.	150 Min.	195 Min.	370 Min.

*Die Ladezeit hängt von der Akkukapazität, dem Zustand, dem Alter, der Temperatur sowie von der Effizienz des Ladegeräts ab

Reinigen von Akku und Klemmen

Korrosion und Schmutz auf Akku und Klemmen können dazu führen, dass der Akku nicht die volle Leistung erreicht.

1. Lösen Sie die beiden Flügelmuttern, mit denen die seitlichen J-Schrauben befestigt sind, so weit, dass sich die Akkuhalterung vom Akku herunter schieben lässt.

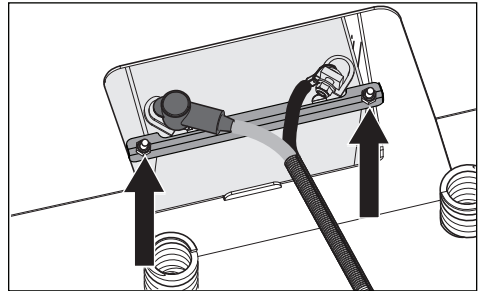

2. Lösen Sie mit zwei 1/2-Zoll-Schraubenschlüsseln das SCHWARZE Akkukabel und dann das ROTE Akkukabel.
3. Nehmen Sie den Akku vorsichtig aus dem Mäher
4. Reinigen Sie den Akku mit klarem Wasser, und lassen Sie ihn trocknen.
5. Reinigen Sie die Klemmen und die Akkukabelenden mit einer Drahtbürste, bis diese glänzen.
6. Beschichten Sie die Klemmen mit Fett oder Petroleumgel.

Akkuwechsel

1. Setzen Sie einen neuen Akku an die Stelle des alten ein, mit den Anschlüssen in der gleichen Position.
2. Schließen Sie zuerst das ROTE Akkukabel an den Pluspol (+) an.
3. Verbinden Sie das SCHWARZE Massekabel mit der MINUSKLEMME (-) des Akkus.

WARTUNG

4. Schieben Sie die Akkuhalterung wieder über die Batterie und ziehen Sie die Muttern wieder fest.
5. Bringen Sie den Akkupolschutz wieder an.

WICHTIGE INFORMATION Entfernen Sie keine Akkudeckel oder Abdeckungen. Sie müssen den Elektrolyt-Füllstand weder prüfen noch ergänzen.

Verwenden Sie stets zwei Schlüssel für die Klemmschrauben.

⚠ ACHTUNG! Blei-Säure-Akkus erzeugen explosive Gase. Halten Sie Funken, offenes Licht und Tabakwaren von Akkus fern. Tragen Sie bei Arbeiten an Akkus stets eine Schutzbrille.

Sicherheitssystem

Die Maschine verfügt über ein Sicherheitssystem, das das Starten oder Fahren unter den folgenden Bedingungen verhindert.

Der Motor kann nur unter folgenden Bedingungen gestartet werden:

- Das Mähdeck ist ausgeschaltet.
- Die Steuerhebel der Lenkung/Feststellbremse befinden sich in der äußeren, verriegelten Neutralstellung, wobei zu beachten ist, dass die Feststellbremse für einen sicheren Start vollständig betätigt sein muss.

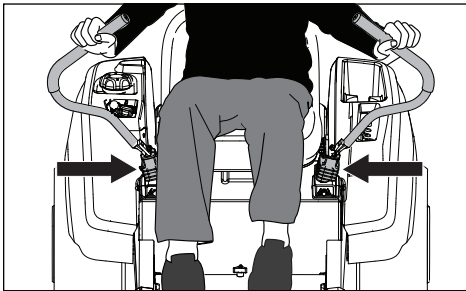

HINWEIS: Wenn die Steuerhebel der Lenkung/Feststellbremse nicht in der vollständig äußeren Position bleiben, kann die Spannung eingestellt werden, indem die Mutter auf der Rückseite des Drehzapfens angezogen wird. (Siehe Feststellbremse in diesem Abschnitt).

Inspizieren Sie die Maschine täglich, um sicherzustellen, dass das Sicherheitssystem funktioniert. Versuchen Sie hierzu, den Motor zu starten, wenn eine dieser Bedingungen nicht erfüllt ist. Verändern Sie die Bedingungen, und versuchen Sie es erneut.

Lässt sich die Maschine trotz der nicht erfüllten Bedingungen starten, schalten Sie die Maschine aus, und reparieren Sie das Sicherheitssystem, bevor Sie die Maschine erneut verwenden.

Stellen Sie sicher, dass der Motor stoppt, wenn die Feststellbremse nicht aktiviert ist und der Bediener seinen Sitz verlässt.

Prüfen Sie, ob der Motor stoppt, wenn die Messer aktiviert sind und der Fahrer vorübergehend seinen Sitz verlässt.

WICHTIGE INFORMATION Um Fahrt aufnehmen zu können, muss der Fahrer im Sitz sitzen und die Steuerhebel der Lenkung/Feststellbremse müssen in die aktivierte (äußere) Position gebracht werden. Anderenfalls wird der Motor stoppen.

Feststellbremse

Sorgen Sie per Sichtprüfung dafür, dass die Steuerhebel der Lenkung, die Verbindungen bzw. die Schalter der Feststellbremse unbeschädigt sind. Führen Sie eine Standprüfung durch, und prüfen Sie, ob die Bremskraft ausreicht.

Verschieben Sie zum Einstellen der Feststellbremsenspannung die Manschette, welche die Basis des Lenkhebels abdeckt. Ziehen Sie die 1/2-Zoll-Zapfenmutter an, bis die Bremswirkung korrekt ist.

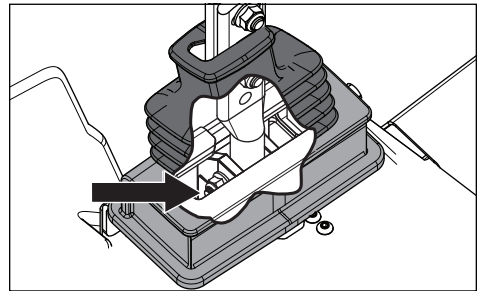

Bringen Sie die Lenkmanschette wieder an und achten Sie darauf, dass das Oberteil der Manschette zwischen den beiden Einstellschrauben des Lenkhebels liegt.

Wenden Sie sich zur weiteren Einstellung der Feststellbremse an eine Servicewerkstatt von Husqvarna.

WICHTIGE INFORMATION Bei Betätigung der Feststellbremse muss die Maschine vollständig stillstehen.

⚠ WARNUNG! Eine fehlerhafte Einstellung führt zu geringerer Bremswirkung und kann einen Unfall verursachen.

WARTUNG

Reifendrücke

Der Luftdruck muss 103 kPa/1 bar für alle Reifen betragen.

WICHTIGE INFORMATION Füllen Sie KEIN Dichtmittel oder Schaum in die Reifen. Übermäßige Belastung durch Reifen mit Schaumfüllung kann zu vorzeitigen Ausfällen führen.

Verwenden Sie stets die vom OEM angegebenen Reifen.

Schwenkräder

Alle 200 Betriebsstunden prüfen. Prüfen Sie, ob sich die Rollen frei drehen lassen. Lassen sich die Räder nicht frei drehen, konsultieren Sie einen Händler für einen Service.

Bei Verwendung von schaumgefüllten oder Vollreifen erlischt die Garantie.

Aus- und Einbau

Bauen Sie die Mutter und den Rollenbolzen aus. Ziehen Sie das Rad aus dem Joch und achten Sie auf die Distanzstücke. Der Einbau erfolgt in umgekehrter Reihenfolge zum Ausbau. Ziehen Sie den Rollenbolzen fest.

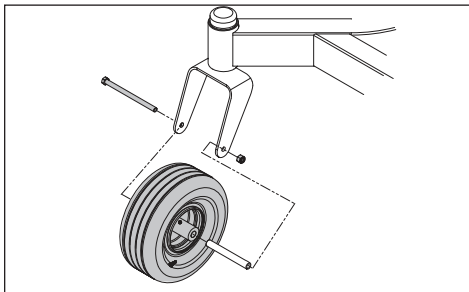

Keilriemen

Alle 100 Betriebsstunden prüfen. Auf Risse und große Knicke prüfen.

HINWEIS: Der Riemen weist bei normalem Betrieb kleine Risse auf.

Die Riemen sind nicht einstellbar. Tauschen Sie die Riemen aus, wenn diese aufgrund von Verschleiß rutschen.

Ausbauen des Hauptriemens

1. Parken Sie auf ebener Fläche. Ziehen Sie die Feststellbremse an.
2. Senken Sie das Schneidwerk in die unterste Schnittposition ab.
3. Entfernen Sie die Schrauben von den Riemenabdeckungen und entfernen Sie die Abdeckungen.

4. Entfernen Sie Schmutz oder Gras rund um das Mähdeckgehäuse und von der Mähdeckerfläche.
5. Lösen Sie die Mutter, mit der die Riemenführung gesichert ist. Ziehen Sie die Riemenführung nach oben aus dem Riemenscheibenarm.

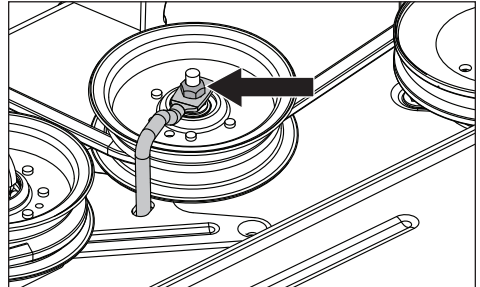

6. Drücken Sie den Riemenscheibenarm nach innen, damit sich die Spannung am Riemen lockert.
7. Heben Sie den Riemen vorsichtig über die Oberseite der Riemenscheiben des Messergehäuses und entfernen Sie den Riemen vom Mähdeck.

Einbauen des Hauptriemens

HINWEIS: Informationen zum einfachen Installieren des Hauptriemens finden Sie auf dem Aufkleber am Schneidwerk.

1. Führen Sie den Riemen um die Rolle der elektrischen Kupplung, die sich an der Motorwelle befindet.
2. Führen Sie den Riemen nach vorn und oben auf das Schneidwerk.
3. Legen Sie den Riemen um die federbelastete Riemenscheibe.
4. Legen Sie den Riemen um die feststehende Riemenscheibe und die Spindelgehäuse.
5. Drücken Sie am Spannhebel nach innen und legen Sie den Riemen vorsichtig über die feststehende Riemenscheibe. Wenn der Riemen ordnungsgemäß verlegt ist, lösen Sie langsam den Riemenscheibenarm, um den Riemen zu spannen.
6. Kontrollieren Sie den Riemenverlauf anhand des Aufklebers und stellen Sie sicher, dass der Riemen nicht verdreht ist.
7. Ziehen Sie die Riemenführung fest
8. Bringen Sie die Riemenabdeckung wieder an.

Einstellen des Mähdecks

Nivellierung des Schneidwerks

Zur Justierung des Schneidwerks muss der Mäher auf einer ebenen Fläche stehen. Stellen Sie sicher, dass die Reifen über den richtigen

WARTUNG

Druck verfügen. Siehe *Technische Daten/Getriebe*. Ist der Reifendruck zu hoch oder zu niedrig, kann das Schneidwerk nicht richtig justiert werden. Heben Sie das Schneidwerk in die höchste Position an.

Das Schneidwerk muss hinten etwas höher eingestellt werden.

HINWEIS: Um die Genauigkeit der Nivellierung sicherzustellen, muss vor dem Nivellieren des Schneidwerks der Schneidwerksantriebsriemen eingebaut werden.

1. Tragen Sie schwere Handschuhe. Drehen Sie jede äußere Messerspitze so, dass sie auf das Schneidwerk oder von Seite zu Seite gesehen ausgerichtet ist.

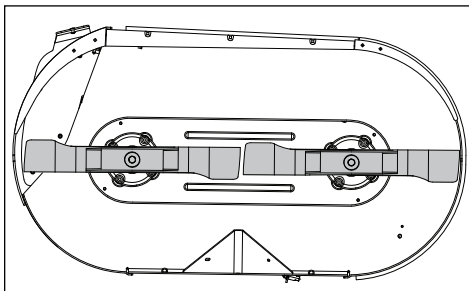

2. Messen Sie von der Bodenfläche zur Unterseite der Messerspitze auf der Auswurfseite des Schneidwerks. Messung aufzeichnen.
3. Prüfen, ob die Messung auf der gegenüberliegenden Seite mit der vorherigen übereinstimmt. Falls eine Justierung erforderlich ist, die Hubstangen-Einstellmutter auf beiden Seiten mit einem 3/4-Zoll- oder einem verstellbaren Schraubenschlüssel zum Absenken gegen den Uhrzeigersinn bzw. zum Anheben im Uhrzeigersinn drehen. So lange justieren, bis beide Messungen gleich sind.

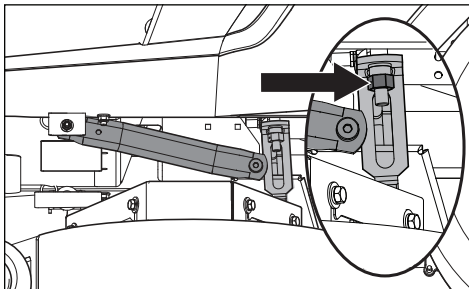

4. Drehen Sie jedes Messer, um es von vorn nach hinten auf das Schneidwerk

auszurichten. Wenn die vordere Messerspitze nicht 6,35 mm bis 9,52 mm niedriger ist als die hintere, entfernen Sie die Fußplatte zum Zugriff auf die vordere Einstellung des Schneidwerks. Lösen Sie mit einem verstellbaren Schraubenschlüssel die hintere Gegenmutter am Gestänge der Vorderradaufhängung.

Nehmen Sie die Einstellung so vor, dass die gleiche Höhe wie bei der vorderen Hubstangenmutter erreicht wird. Durch Drehen im Uhrzeigersinn wird die Vorderseite des Mähers angehoben, durch Drehen gegen den Uhrzeigersinn wird sie abgesenkt. Stellen Sie die Mutter ein, bis die hintere Messerspitze 6,35 mm bis 9,52 mm höher ist als die vordere Messerspitze.

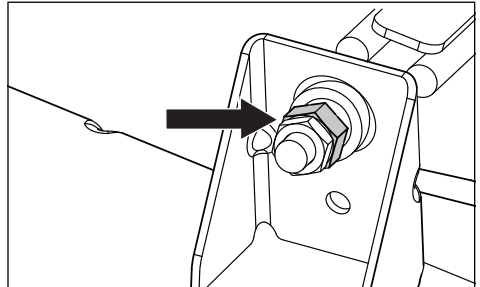

HINWEIS: Hierdurch wird das Mähdeck in eine Standardmessposition gebracht. Je nach Art des zu mähenden Grasses oder je nach Umgebungsbedingungen können zusätzliche Einstellungen erforderlich sein, um den gewünschten Schnitt zu erhalten.

Schneidmesser

! VORSICHT! Die Messer sind scharf. Schützen Sie Ihre Hände mit Handschuhen und/oder wickeln Sie ein dickes Tuch um die Messer, bevor Sie sie anfassen. Die Messer müssen von einer autorisierten Servicewerkstatt geschärft werden.



Wenn Sie das optimale Ergebnis beim Mähen erzielen möchten, müssen die Messer korrekt geschärft und unbeschädigt sein.

Durch Hindernisse verbogene oder beschädigte Messer austauschen.

Lassen Sie die Werkstatt entscheiden, ob ein Messer repariert/geschliffen werden kann oder ersetzt werden muss. Wuchten Sie die Messer nach dem Schärfen aus.

Prüfen Sie die Messerbefestigungen.

WARTUNG

Messerwechsel

1. Entfernen Sie die Messerschraube, indem Sie diese gegen den Uhrzeigersinn drehen.
2. Installieren Sie das neue oder geschärfte Messer mit der Seite „GRASS SIDE“ nach unten oder mit der Seite „THIS SIDE UP“ zum Gehäuse des Schneidwerks.
3. Setzen Sie die Messeröffnung fest auf das Gehäuse des Schneidwerks auf.
4. Ziehen Sie die Messerschraube an.
5. Ziehen Sie die Messerschraube mit 60 bis 81 Nm fest.

WICHTIGE INFORMATION Die spezielle Messerschraube wurde wärmebehandelt. Verwenden Sie bei Bedarf eine Schraube von Husqvarna. Verwenden Sie keine minderwertigen Komponenten.

Reinigung

Durch regelmäßiges Reinigen, vor allem unter dem Mähdeck, lässt sich die Lebensdauer der Maschine verlängern. Reinigen Sie die Maschine direkt nach der Nutzung (nach dem Abkühlen), bevor der Schmutz haften bleibt.

Sprühen Sie kein Wasser auf das Mähdeck. Verwenden Sie Druckluft, um die Oberseite des Mähdecks zu reinigen. Verwenden Sie keinen Hochdruck- oder Dampfreiniger. Vermeiden Sie es, den Motor und elektrische Komponenten mit Wasser zu besprühen.

Reinigen Sie die Unterseite des Schneidwerks mit Wasser (normaler Wasserdruck).

Schließen Sie den Schnellanschluss (aus dem Zubehörpaket) an einen Gartenschlauch an. Schließen Sie nach dem Mähen den Schlauch an den Reinigungsanschluss an und schalten Sie die Wasserversorgung ein.

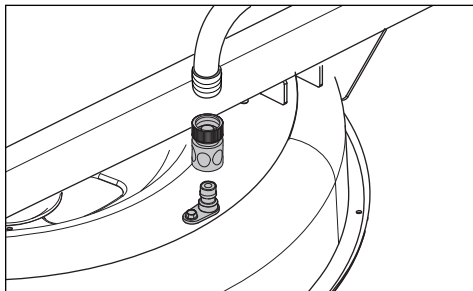

Schalten Sie den Mäher und die Messer wieder ein, damit ihre Drehbewegung mit dem Wasser alle Verschmutzungen wegwäscht. Der Schlauch darf dabei nicht in die Nähe der Mähmesser kommen.

Reinigen Sie heiße Flächen nicht mit kaltem Wasser. Lassen Sie die Einheit vor dem Waschen abkühlen.



ACHTUNG! Verwenden Sie beim Reinigen und Waschen eine Schutzbrille.

Hardware

Täglich prüfen. Prüfen Sie die gesamte Maschine auf lose oder fehlende Teile.

SCHMIERUNG

12/12	1/52	1/365		25 Stunden	50 Stunden	2100 Stunden	300 Stunden	
				1	← (2x)			
				2	← (2x)			
				3	← (2x)	← (2x)		
				4	▼	▼	▼	▼
▼		👁️	4				🔋	
			5				🔋	

12/12	Jährlich
1/52	Jede Woche
1/365	Jeden Tag

Schmieren mit Fettpresse	←
Filterwechsel	🔋
Ölwechsel	▼
Flüssigkeitsstandkontrolle	👁️

Allgemein

Zündschlüssel abziehen, um unbeabsichtigte Bewegungen während des Schmierens zu vermeiden.

Beim Schmieren mit der Ölkanne muss die Ölkanne mit Motoröl gefüllt sein.

Verwenden Sie beim Schmieren mit Fett nur hochwertiges Molybdänsulfidfett, sofern nicht anders angegeben.

Für den täglichen Gebrauch muss die Maschine zweimal pro Woche geschmiert werden.

Wischen Sie überschüssiges Schmiermittel nach dem Schmieren ab.

Es ist wichtig, dass kein Schmiermittel auf die Riemen oder die Antriebsflächen an den Riemenscheiben gelangt. Wenn dies der Fall ist, versuchen Sie zunächst, diese mit Alkohol zu reinigen. Sollte der Riemen auch nach der Reinigung noch rutschen, muss dieser ersetzt

werden. Benzin oder andere Erdölprodukte dürfen zur Reinigung von Riemen nicht verwendet werden.

WICHTIGE INFORMATION Verwenden Sie geringe Mengen Schmiermittel. Entfernen Sie überschüssiges Schmiermittel, damit dieses nicht in Kontakt mit den Oberflächen von Riemen oder Riemenscheibenantrieben kommt.

⚠️ WARNUNG! Unter Druck stehendes Hydrauliköl hat genügend Kraft, um die Haut zu durchdringen und schwere Verletzungen zu verursachen. Suchen Sie bei Verletzungen durch austretende Flüssigkeit umgehend einen Arzt auf. Wird die Verletzung nicht angemessen ärztlich behandelt, können schwere Infektionen oder Reaktionen die Folge sein.

SCHMIERUNG

Motoröl

HINWEIS: Wechseln Sie das Motoröl bei warmem Motor. Siehe die Bedienungsanleitung des Motors für Empfehlungen zum korrekten Öl und Ölfilter für den Ölwechsel.

⚠ WARNUNG! Der Motorablasshahn befindet sich in der Nähe des Schalldämpfers. Um Verbrennungen zu vermeiden, sollte der Motor ausgeschaltet und etwas abgekühlt sein, sodass der Motor noch warm ist, aber nicht die umliegenden Oberflächen und das Öl.

1. Parken Sie auf ebener Fläche. Ziehen Sie die Handbremse an.
2. Entfernen Sie Schmutz und Rückstände vom Bereich um den Öleinfülldeckel.
3. Entfernen Sie den Deckel und den Messstab.
4. Suchen Sie den Ablassschlauch an der rechten Rückseite des Motors unter dem Schalldämpfer.

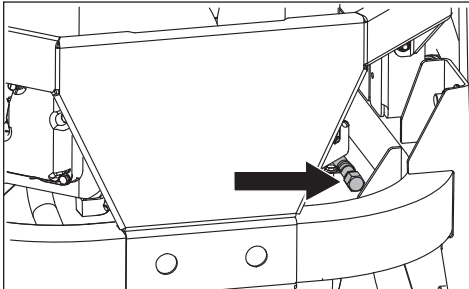

5. Platzieren Sie einen ausreichend großen Behälter unter dem Ende des Ablassschlauchs und entfernen Sie die Ölablassschraube.
6. Lassen Sie das Öl aus dem Motor ab.
7. Bringen Sie den Ablassschlauch wieder an und ziehen Sie diesen fest an.
8. Füllen Sie den Motor mit neuem Öl bis zur Unterseite des Einfüllrohrgewindes. Prüfen Sie den Ölstand mit dem Ölmesstab.
9. Drehen Sie den Einfülldeckel wieder fest, wenn der Ölstand auf FULL (voll) steht.
10. Siehe Wartungsjournal bezüglich Ölprüfungs- und Wechselintervalle.

Rad- und Mähdeck-Schmiernippel

Verwenden Sie nur Lagerfett guter Qualität. Markenfett (Mineralölfirmer usw.) ist in der Regel von guter Qualität.

Vorderradaufhängung

Schmieren Sie mit 3 bis 4 Hüben aus einer Fettpresse je Radlager.

Vordere Radlager

Schmieren Sie mit 3 bis 4 Hüben aus einer Fettpresse je Radlager.

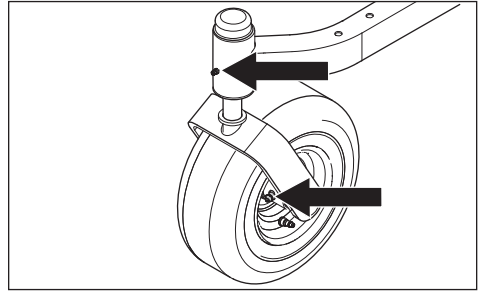

Schneidwerkspindeln

Senken Sie das Mähdeck komplett ab.

Schmieren Sie mit einer Schmierfett pistole 2 bis 3 Hübe pro Spindel durch die Öffnungen in den Riemenabdeckungen.

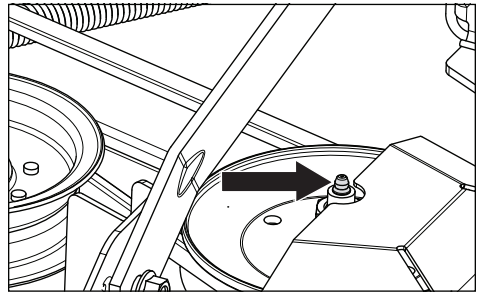

Getriebe

Das Getriebe ist wartungsfrei. Der Füllstand muss nicht geprüft und das Öl nicht gewechselt werden. Wenn eine Undichtigkeit auftritt, ersetzen Sie das Gerät oder wenden Sie sich an Ihren Husqvarna-Händler.

FEHLERBEHEBUNG

Problem/Ursache

Motor springt nicht an

- Messerschalter ist aktiviert
- Steuerungshebel nicht in Neutralstellung arretiert
- Feststellbremse ist nicht aktiviert
- Entladener Akku
- Kontamination in Vergaser oder in der Kraftstoffleitung
- Das Kraftstoffzufuhr-Abschaltventil ist geschlossen oder in der falschen Position
- Kraftstofffilter oder Kraftstoffleitung verstopft
- Zündsystem fehlerhaft

Anlasser dreht den Motor nicht

- Entladener Akku
- Die Akkuanschlusskabelkontakte sind defekt
- Durchgebrannte Sicherung
- Fehler im Sicherheitsschaltkreis des Anlassers. Siehe **Sicherheitssystem** im Abschnitt **Wartung**

Der Motor läuft unruhig

- Fehlerhafter Vergaser
- Kraftstofffilter oder Einspritzdüse verstopft
- Choke ist bei warmem Motor gezogen
- Verstopftes Belüftungsventil am Tankdeckel
- Kraftstofftank nahezu leer
- Fehlerhafte Zündkerzen
- Fettes Kraftstoff- oder Kraftstoff-Luft-Gemisch
- Falscher Kraftstofftyp
- Wasser im Kraftstoff
- Luftfilter verstopft

Der Motor scheint schwach zu sein

- Luftfilter verstopft
- Fehlerhafte Zündkerzen
- Vergaser falsch eingestellt
- Lufteinschluss im Hydrauliksystem

Maschine vibriert

- Messer sind lose
- Messer sind falsch ausgewuchtet
- Motor ist lose

Motor überhitzt

- Lufteinlass oder Kühlrippen verschmutzt
- Motor überlastet
- Unzureichende Belüftung des Motors
- Defekte Motordrehzahlregelung
- Zu wenig oder gar kein Öl im Motor
- Kontamination in der Kraftstoffleitung
- Fehlerhafte Zündkerzen

Akku wird nicht geladen

- Die Akkuanschlusskabelkontakte sind defekt
- Ladekabel ist nicht angeschlossen
- Fehler im Ladesystem des Motors

Mäher bewegt sich langsam, ungleichmäßig oder gar nicht

- Feststellbremse ist eingelegt
- Bypass-Mechanismus ist aktiviert
- Getriebetriebriemen nicht gespannt oder gelöst
- Lufteinschluss im Hydrauliksystem

Mähdeck wird nicht aktiviert

- Treibriemen des Mähdecks hat sich gelöst
- Elektromagnetischer Kupplungskontakt ist lose
- Messerschalter hat sich vom Kabelkontakt gelöst
- Durchgebrannte Sicherung

Öl leckt aus Getriebe

- Beschädigte Dichtungen, Gehäuse oder O-Ringe
- Lufteinschluss im Hydrauliksystem

Uneinheitliches Mähergebnis

- Ungleicher Luftdruck in den Reifen
- Verbogene Messer
- Aufhängung des Mähdecks ungleichmäßig
- Stumpfe Messer
- Fahrgeschwindigkeit zu hoch
- Gras ist zu lang
- Grasansammlung unter dem Mähdeck

Lagerung im Winter

Nach dem Ende der Mähseason sollte die Maschine sofort für die Winterverwahrung in Ordnung gebracht werden (das gilt auch wenn die Maschine länger als dreißig Tage nicht verwendet wird). Wenn Kraftstoff längere Zeit steht (dreißig Tage oder länger), können sich klebrige Rückstände bilden, die den Vergaser verstopfen und die Motorfunktion beeinträchtigen können.

Kraftstoffstabilisatoren sind eine akzeptable Lösung, um klebrige Rückstände während der Lagerung zu vermeiden.

Stabilisator muss sowohl im Tank als auch in den Aufbewahrungsbehältern zum Kraftstoff hinzugefügt werden. Befolgen Sie die Mischungsverhältnis-Vorgaben des Stabilisatorherstellers. Lassen Sie den Motor nach Zugabe des Stabilisators mindestens zehn Minuten laufen, damit dieser auch den Vergaser erreicht. Leeren Sie nicht den Kraftstofftank und Vergaser, wenn ein Stabilisator hinzugefügt wurde.



WARNUNG! Lagern Sie keine Maschine mit Kraftstoff im Tank in Innenräumen oder Räumen mit unzureichender Belüftung, in denen Kraftstoffdämpfe in Kontakt mit offenem Feuer, Funken, einer Zündflamme oder einem Kontrolllämpchen (Boiler, Warmwasserspeicher, Wäschetrockner usw.) kommen können. Er ist leicht entzündlich und kann schwere Verletzungen und Sachschäden hervorrufen. Leeren Sie den Kraftstoff im Freien und weit entfernt von offenem Feuer, offenen Flammen oder sonstigen Zündquellen in einen für Kraftstoff zugelassenen Behälter. Verwenden Sie zum Reinigen kein Benzin. Benutzen Sie einen Entfetter und warmes Wasser.

Führen Sie folgende Schritte aus, um das Gerät auf die Lagerung vorzubereiten:

1. Reinigen Sie die Maschine sorgfältig, vor allem unter dem Mähdeck. Bessern Sie Lackschäden aus, und sprühen Sie einen dünnen Ölfilm auf die Unterseite des Mähdecks, um Korrosion zu vermeiden.
2. Untersuchen Sie das Gerät auf abgenutzte oder beschädigte Teile, und ziehen Sie alle Schrauben und Muttern an, die sich eventuell gelockert haben.
3. Wechseln Sie das Motoröl, und entsorgen Sie es ordnungsgemäß.
4. Leeren Sie die Kraftstofftanks, oder fügen Sie einen Kraftstoffstabilisator hinzu. Starten Sie den Motor, und lassen Sie diesen laufen, bis der Vergaser leer ist oder bis der Stabilisator den Vergaser erreicht hat.
5. Entfernen Sie die Zündkerze, und füllen Sie einen Esslöffel Motoröl in den Zylinder. Drehen Sie den Motor um, sodass das Öl gleichmäßig verteilt wird, und schrauben Sie die Zündkerze wieder ein.
6. Schmieren Sie alle Schmiernippel, Gelenke/Verbindungen und Achsen.
7. Entfernen Sie den Akku. Reinigen, laden und lagern Sie die Batterie in einem kühlen Bereich, und schützen Sie sie vor direkter Kälte.
8. Lagern Sie die Maschine an einem sauberen, trockenen Ort, und decken Sie sie für zusätzlichen Schutz ab.

Service

Geben Sie bei der Ersatzteilbestellung das Kaufjahr sowie Modell, Typ und Seriennummer an.

Verwenden Sie nur Originalersatzteile von Husqvarna.

Eine alljährliche Inspektion in einer autorisierten Kundendienstwerkstatt ist die beste Garantie für das einwandfreie Funktionieren der Maschine in der nächsten Saison.

SCHALTPLAN

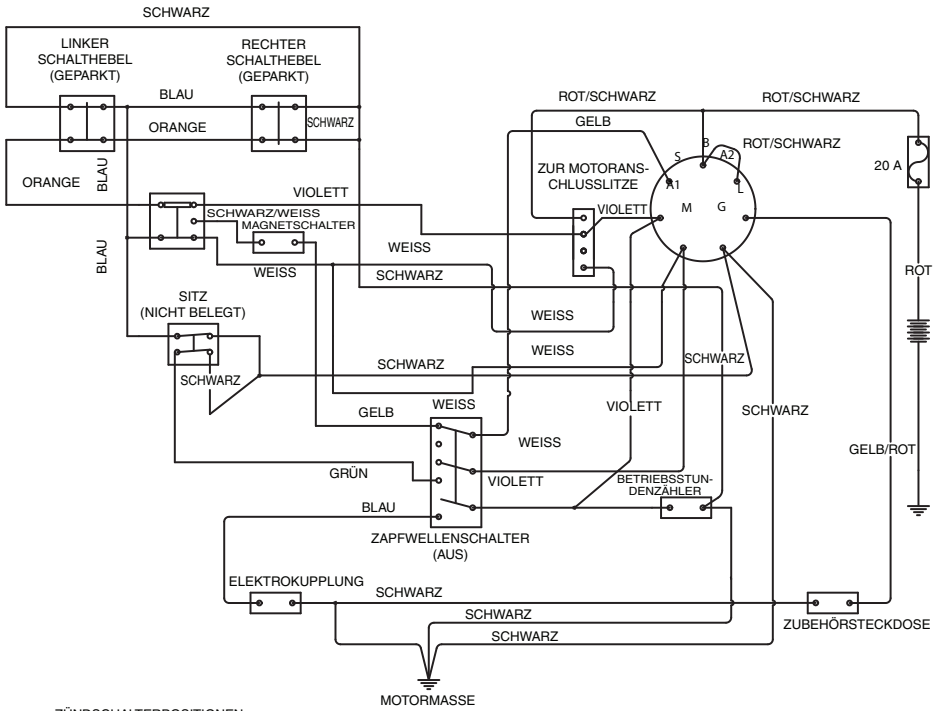

ZÜNDSCHALTERPOSITIONEN

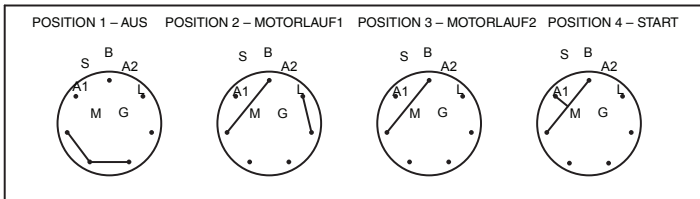

KONFORMITÄT

EG-Konformitätserklärung

Wir, Husqvarna AB, SE 561 82 Huskvarna, SCHWEDEN, erklären in alleiniger Verantwortung, dass das Gerät Folgendem genügt:

Beschreibung	Mit Verbrennungsmotor betriebener Aufsitzrasenmäher, Bediener sitzend
Marke	Husqvarna
Plattform/Typ/Modell	Z242F
Charge	Seriennummer ab Baujahr 2017

Es erfüllt die folgenden EU-Vorschriften und -Richtlinien:

Richtlinie/Verordnung	Beschreibung
2006/42/EG	„Über Maschinen“
2014/30/EG	EMV-Richtlinie
2000/14/EG, 2005/88/EG	Richtlinie über umweltbelastende Geräuschemissionen

Harmonisierte Normen und/oder technische Spezifikationen gelten wie folgt:

EN ISO 12100, ISO 14982, ISO 5395-1 und 3, ISO 3744, ISO 11094, EN 1032, ISO 21299

Die im Abschnitt „Technische Daten“ in dieser Bedienungsanleitung und in der signierten EU-Konformitätserklärung angegebenen Schallwerte entsprechen der EU-Richtlinie 2000/14/EG, Anhang V.

Der gelieferte mit Verbrennungsmotor betriebene Aufsitzrasenmäher, Bediener sitzend entspricht dem Geräteexemplar, das die Prüfung durchlaufen hat.

TECHNISCHE DATEN

MOTOR	
Hersteller	Briggs & Stratton
Typ	Serie 8240
Leistung	13,95 kW bei 2.800
Schmierung	Druck mit Ölfilter
Kraftstoff	Bleifrei mit mind. 87 Oktan (max. 10 % Ethanol, max. 15 % MTBE)
Volumen des Kraftstofftanks	13,25 Liter
Kühlung	Luftgekühlt
Luftfilter	Zyklon
Lichtmaschine	12 V, 15 A bei 3.600 U/min
Anlasser	Elektrisch
GETRIEBE	
Getriebe	Hydrostatische Hinterachse
Lenkhebel	Doppelhebel mit Schaumstoffgriff
Vorwärtsgeschwindigkeit	0–10,5 km/h
Rückwärtsgeschwindigkeit	0-5,6 km/h
Bremsen	Integrierte mechanische Feststellbremse
Vordere Laufräder	11 x 6-5
Hinterräder, Grasreifen	18 x 8,5-8
Reifendruck	103 kPa/1 bar
RAHMEN	
Schnittbreite	107 cm
Schnitthöhe	3,8 cm–10,2 cm
Anzahl der Messer	2
Messerlänge	53,34 cm
Nasenrad	Ja
Gefedert	Standard
Betriebsstundenzähler	Digital
Messerbefestigung	Ogura Kupplung
Schneidwerkskonstruktion	Stahl, Dicke 10
Produktivität	8.093 m ² /h

¹⁾ Die vom Motorenhersteller angegebene Nennleistung entspricht der durchschnittlichen Nettogleistung bei einer bestimmten Drehzahl eines typischen Produktionsmotors für dieses Motormodell. Die Messung erfolgte entsprechend der SAE-Norm für die Motor-Nettogleistung. Sehen Sie in die Motorspezifikationen des Motorenherstellers.

TECHNISCHE DATEN

ABMESSUNGEN	
Gewicht	263 kg
Länge des Basisgeräts	191,5 cm
Höhe des Basisgeräts	101,6 cm
Breite des Basisgeräts	105,5 cm
Gesamtbreite, Sammelbehälter hochgeklappt	122 cm
Gesamtbreite, Sammelbehälter heruntergeklappt	152 cm
VIBRATIONEN UND GERÄUSCHE	
Hand/Arm-Vibrationswert	1,90 m/s ²
Gesamter Körper	0,29 m/s ²
Geräuschpegel, gemessen	100 dB
Geräuschpegel, garantiert	100 dB

TECHNISCHE DATEN

Anzugsmomente

Schraube der		Standardbefestigungen 1/4"	12 Nm
Motorkurbelwelle	68 Nm	Standardbefestigungen 5/16"	24 Nm
Schrauben der		Standardbefestigungen 3/8"	45 Nm
Mähdeck-Riemenscheibe	203 Nm	Standardbefestigungen 7/16"	70 Nm
Radmuttern	102 Nm	Standardbefestigungen 1/2"	108 Nm
Messerschraube	122 Nm		

SECHSKANTKOPFSCHRAUBE

Die aufgeführten Drehmomentwerte sind als allgemeine Richtlinie zu verstehen, wenn keine speziellen Drehmomentwerte angegeben sind.

US-Standardkomponenten

Bewertung		SAE Kat. 5		SAE Kat. 8		Flansch-Sicherungsschraube mit Flansch-Sicherungsmutter	
	Größe	ft./lbs	Nm	ft./lbs	Nm	ft./lbs	Nm
Schaftgröße (Durchmesser in Zoll, Fein- oder Grobgewinde)	1/4	9	12	13	18		
	5/16	18	24	28	38	24	33
	3/8	31	42	46	62	40	54
	7/16	50	68	75	102		
	1/2	75	102	115	156		
	9/16	110	149	165	224		
	5/8	150	203	225	305		
	3/4	250	339	370	502		
	7/8	378	512	591	801		
	1-1/8	782	1060	1410	1912		

** Kategorie 5 - Minimale handelsübliche Qualität (niedrigere Qualität nicht empfohlen)

Metrische Standardkomponenten

Bewertung		Kat. 8.8		Kat. 10.9		Kat. 12.9	
	Größe	ft./lbs	Nm	ft./lbs	Nm	ft./lbs	Nm
Schaftgröße (Durchmesser in mm, Fein- oder Grobgewinde)	M4	1,5	2	2,2	3	2,7	3,7
	M5	3	4	4,5	6	5,2	7
	M6	5,2	7	7,5	10	8,2	11
	M7	8,2	11	12	16	15	20
	M8	13,5	18	18,8	25	21,8	30
	M10	24	33	35,2	48	43,5	59
	M12	43,5	59	62,2	84	75	102
	M14	70,5	96	100	136	119	161
	M16	108	146	147	199	176	239
	M18	142	193	202	274	242	328
	M20	195	264	275	373	330	447
	M22	276	374	390	529	471	639
	M24	353	478	498	675	596	808
M27	530	719	735	996	904	1226	

LIEFERSERVICE

Maßnahme	Datum, Anzeige, Stempel, Unterschrift
Laden Sie den Akku und schließen Sie ihn an	<input type="checkbox"/>
Passen Sie den Druck aller Reifen an (1 bar)	<input type="checkbox"/>
Verbinden Sie den Anschlusskasten mit dem Kabel für den Sicherheitsschalter des Sitzes	<input type="checkbox"/>
Prüfen Sie, ob der Motor die richtige Menge Öl enthält	<input type="checkbox"/>
Passen Sie die Position der Steuerhebel an	<input type="checkbox"/>
Füllen Sie Kraftstoff ein, und öffnen Sie das Kraftstoffventil	<input type="checkbox"/>
Starten Sie den Motor	<input type="checkbox"/>
Prüfen Sie Folgendes:	
Beide Räder angetrieben	<input type="checkbox"/>
Neigung und Einstellung des Mähdecks	<input type="checkbox"/>
Sicherheitsschalter für die Feststellbremse	<input type="checkbox"/>
Sicherheitsschalter für das Mähdeck	<input type="checkbox"/>
Sicherheitsschalter im Sitz	<input type="checkbox"/>
Sicherheitsschalter in den Steuerhebeln	<input type="checkbox"/>
Funktion und Einstellung der Feststellbremse	<input type="checkbox"/>
Vorwärtsfahrt	<input type="checkbox"/>
Rückwärtsfahrt	<input type="checkbox"/>
Aktivieren der Messer	<input type="checkbox"/>
Leerlaufdrehzahl	<input type="checkbox"/>
Hohe Motorleerlaufdrehzahl	<input type="checkbox"/>
Informieren Sie den Kunden über:	
Die Notwendigkeit und Vorteile des Befolgens des Wartungsplans	<input type="checkbox"/>
Die Notwendigkeit und Vorteile einer Wartung in der Werkstatt	<input type="checkbox"/>
Den Effekt, den Wartungen und Ausfüllen des Wartungsjournal auf den Weiterverkaufswert des Geräts haben	<input type="checkbox"/>
Anwendungsbereiche für das Mulchen	<input type="checkbox"/>
Füllen Sie die Verkaufspapiere etc. aus.	

Der Liefer-Service wurde ausgeführt

Keine offenen Punkte

Bescheinigt:

WARTUNGSJOURNAL

NACH 10 STUNDEN

Maßnahme	Datum, Anzeige, Stempel, Unterschrift
Motoröl wechseln	<input type="checkbox"/>

TÄGLICHER SERVICE

Maßnahme	Datum, Anzeige, Stempel, Unterschrift
Verschmutzungen vom Mäher entfernen	<input type="checkbox"/>
Motorölstand prüfen	<input type="checkbox"/>
Reifendruck prüfen	<input type="checkbox"/>
Unterseite des Mähdecks prüfen	<input type="checkbox"/>
Sicherheitssystem prüfen	<input type="checkbox"/>
Kraftstoffsystem auf Dichtheit prüfen	<input type="checkbox"/>
Sicherheitsvorrichtungen und Abdeckungen prüfen	<input type="checkbox"/>
Bremseneinstellung prüfen	<input type="checkbox"/>

25-STUNDEN-SERVICE

Maßnahme	Datum, Anzeige, Stempel, Unterschrift
Luftfilter der Kraftstoffpumpe prüfen	<input type="checkbox"/>
Messer bei Bedarf schärfen/austauschen	<input type="checkbox"/>
Reifendruck prüfen	<input type="checkbox"/>
Batteriekabel prüfen	<input type="checkbox"/>
Schmierien gemäß Schmierplan	<input type="checkbox"/>
Kühlufteinlass des Motors prüfen/reinigen	<input type="checkbox"/>
Schaumstoff-Vorfilter reinigen	<input type="checkbox"/>

50-STUNDEN-SERVICE

Maßnahme	Datum, Anzeige, Stempel, Unterschrift
25-Stunden-Service durchführen	<input type="checkbox"/>
Luftfiltereinsatz (Papierfilter) reinigen/ersetzen (kürzere Intervalle bei häufigem Einsatz unter staubigen Betriebsbedingungen)	<input type="checkbox"/>
Motoröl wechseln	<input type="checkbox"/>
Schmierien gemäß Schmierplan	<input type="checkbox"/>

WARTUNGSJOURNAL

100-STUNDEN-SERVICE

Maßnahme	Datum, Anzeige, Stempel, Unterschrift
25-Stunden-Service durchführen	<input type="checkbox"/>
50-Stunden-Service durchführen	<input type="checkbox"/>
Motorölfilter wechseln	<input type="checkbox"/>
Zündkerzen reinigen/austauschen	<input type="checkbox"/>
Kraftstofffilter austauschen	<input type="checkbox"/>
Keilrippenriemen prüfen	<input type="checkbox"/>
Achsschrauben der Schwenkräder prüfen/anziehen (alle 200 Stunden)	<input type="checkbox"/>
Papier-Filtereinsatz des Luftfilters austauschen	<input type="checkbox"/>

300-STUNDEN-SERVICE

Maßnahme	Datum, Anzeige, Stempel, Unterschrift
25-Stunden-Service durchführen	<input type="checkbox"/>
50-Stunden-Service durchführen	<input type="checkbox"/>
100-Stunden-Service durchführen	<input type="checkbox"/>
Mähdeck prüfen/einstellen	<input type="checkbox"/>
Verbrennungskammer reinigen und Ventilsitze glätten	<input type="checkbox"/>
Motorventilspiel prüfen	<input type="checkbox"/>
Luft-Vorfilter (Schaum) ersetzen	<input type="checkbox"/>

MINDESTENS EINMAL PRO JAHR

Maßnahme	Datum, Anzeige, Stempel, Unterschrift
Kühlflutteinlass des Motors reinigen (alle 25 Stunden)	<input type="checkbox"/>
Luftvorfilter (Schaum) austauschen (alle 50 Stunden)	<input type="checkbox"/>
Luftfiltereinsatz austauschen (Papierfilter)	<input type="checkbox"/>
Motoröl wechseln (alle 50 Stunden)	<input type="checkbox"/>
Motorölfilter wechseln (alle 100 Stunden)	<input type="checkbox"/>
Schnitthöhe prüfen/einstellen	<input type="checkbox"/>
Feststellbremse prüfen/einstellen (alle 50 Stunden)	<input type="checkbox"/>
Zündkerzen reinigen/austauschen (alle 100 Stunden)	<input type="checkbox"/>
Kraftstofffilter wechseln (alle 100 Stunden)	<input type="checkbox"/>
Motorventilspiel prüfen	<input type="checkbox"/>

 **ADVERTENCIA:** No atender a estas prácticas de funcionamiento seguro puede provocar lesiones graves al usuario y a otras personas. El propietario debe entender estas instrucciones y no debe permitir que utilicen el cortacésped personas sin autorización y conocimiento de dichas instrucciones.

Todo aquel que utilice el cortacésped debe estar mental y físicamente sano y no estar bajo la influencia de ninguna sustancia psicoactiva.

 **ADVERTENCIA:** Los gases de escape del motor y algunos componentes contienen o emiten sustancias químicas que pueden causar cáncer, defectos congénitos u otros daños en el sistema reproductor.

 **ADVERTENCIA:** Los bornes de la batería, los terminales y los accesorios asociados contienen plomo o compuestos de plomo, sustancias químicas que pueden causar cáncer, defectos congénitos u otros daños en el sistema reproductor. Tras su manipulación, lávese las manos.

 **ADVERTENCIA:** Los gases de escape del motor y algunos componentes del vehículo contienen o emiten sustancias químicas que pueden causar cáncer, malformaciones congénitas u otros daños en el sistema reproductor. Los gases de escape del motor contienen monóxido de carbono, que es un gas inodoro, incoloro y tóxico. No utilice la máquina en espacios cerrados.

 **ADVERTENCIA:** Lea detenidamente el manual de instrucciones y asegúrese de entender su contenido antes de utilizar la máquina.

 **ADVERTENCIA:** Se permite el uso de gasolina con hasta un 10 % de etanol (E10) en esta máquina. El uso de una gasolina con más del 10 % de etanol (E10) anulará la garantía del producto.

Cuando el producto se desgaste y deje de utilizarse, devuélvalo al distribuidor o a otro centro para su reciclaje.

Con el fin de introducir mejoras, se podrán modificar las especificaciones o los diseños sin previo aviso.

Obsérvese que no se podrá exigir responsabilidad legal alguna basándose en la información de este manual de instrucciones.

Utilice solo piezas originales para las reparaciones. Si se utilizan otras piezas, la garantía dejará de ser válida.

No modifique o instale equipos no estándar en la unidad sin el consentimiento del fabricante.

Las modificaciones en la unidad pueden dañarla o hacer que su funcionamiento no sea seguro.

ÍNDICE

INTRODUCCIÓN	78
SÍMBOLOS Y ETIQUETAS	80
SEGURIDAD	82
CONTROLES	87
FUNCIONAMIENTO	92
MANTENIMIENTO	96
LUBRICACIÓN	103
RESOLUCIÓN DE PROBLEMAS	105
ALMACENAMIENTO	106
ESQUEMA	107
CONFORMIDAD	108
DATOS TÉCNICOS	109
PROGRAMA DE MANTENIMIENTO	112

INTRODUCCIÓN

¡Felicidades!

Gracias por comprar un tractor cortacésped de la marca Husqvarna. Esta máquina ha sido diseñada para proporcionar un rendimiento superior y cortar con rapidez el césped, preferentemente en grandes superficies. Un panel de control fácilmente accesible para el usuario y la transmisión hidrostática regulada mediante los mandos de conducción mejoran el rendimiento de la máquina.

Este manual es un documento de valor. Lea atentamente sus contenidos antes de utilizar o reparar la máquina. Es importante que todos los usuarios de la máquina sigan estas instrucciones (de uso, reparación o mantenimiento) por su propia seguridad y la de terceros. Seguir las instrucciones puede además ampliar considerablemente la vida útil de su máquina y aumentar su valor de reventa.

Si vende la máquina, no olvide entregar el manual de instrucciones al nuevo propietario.

En el último capítulo de este manual de instrucciones, se incluye un Programa de mantenimiento. Asegúrese de que todos los trabajos de mantenimiento y reparación queden registrados. Llevar un programa de mantenimiento adecuado reduce los costes de mantenimiento y aumenta el valor de reventa de la máquina. Póngase en contacto con su distribuidor para obtener más información. No olvide llevar con usted el manual de instrucciones cuando lleve su máquina al distribuidor para su mantenimiento.

General

En este manual de instrucciones se utilizan las referencias "izquierda", "derecha", "adelante" y "atrás" en relación con la dirección normal de conducción de la máquina.

Dada nuestra continua dedicación a la mejora de nuestros productos, sus especificaciones y diseño están sujetos a cambios sin previo aviso.

Conducción y transporte en vías públicas

Consulte las normas de tráfico por carretera aplicables antes de transportar la máquina por la vía pública. Si va a transportar la máquina, asegúrese de utilizar siempre equipos de sujeción homologados y de que la máquina esté sujeta convenientemente. NO utilice la máquina en vías públicas.

Remolque

Si la máquina está equipada con un enganche para remolques, exteme las precauciones cuando lo utilice. No deje nunca que los niños u otras personas se suban al equipo remolcado. Realice giros amplios para evitar derrapes. Conduzca lentamente y deje una distancia adicional para poder parar.

No remolque en suelos con pendiente. El peso del equipo remolcado puede provocar una pérdida de tracción y control.

Siga las recomendaciones del fabricante en cuanto a los límites de peso de los equipos remolcados. No remolque cerca de fosos, canales u otras zonas peligrosas.

Funcionamiento

Esta máquina se ha diseñado exclusivamente para cortar hierba en terrenos y superficies planas y sin obstáculos, como piedras, tocones de árbol, etc. Asimismo, también puede utilizarse para realizar otro tipo de tareas si se utilizan los accesorios especiales facilitados por el fabricante. Las instrucciones de uso de los accesorios se suministran con los mismos. Todos los demás usos son inadecuados. Las instrucciones del fabricante en relación con el uso, mantenimiento y reparación deben seguirse estrictamente.

Los cortacéspedes y otros equipos eléctricos pueden resultar peligrosos si no se usan adecuadamente. La seguridad requiere sensatez y un uso atento y conforme con estas instrucciones y con el sentido común.

Solo las personas familiarizadas con las características especiales de la máquina y que conozcan sus instrucciones de seguridad podrán encargarse de su uso, mantenimiento y reparación. Use solamente piezas de repuesto aprobadas para el mantenimiento de la máquina. Deben seguirse todas las normas de prevención de accidentes, otras reglas de seguridad, pautas de seguridad laboral y normas de tráfico.

Las modificaciones no autorizadas en el diseño de la máquina pueden eximir al fabricante de cualquier responsabilidad por daños personales o materiales.

INTRODUCCIÓN

Buen servicio

Los productos Husqvarna se venden en todo el mundo y solo en comercios minoristas especializados con servicio completo. De esta forma, se garantiza que los clientes reciben únicamente la mejor asistencia y el mejor servicio. El producto ha sido objeto de una inspección rigurosa y el distribuidor ha realizado los ajustes y revisiones oportunos antes de entregarlo. Consulte el certificado del Programa de mantenimiento en el manual de instrucciones.

Cuando necesite piezas de repuesto o ayuda en cuestiones de mantenimiento, aspectos de la garantía, etc., consulte con el profesional siguiente:

Este manual pertenece a la máquina con el número de fabricación:	Motor	Transmisión

Número de fabricación

El número de fabricación de la máquina se encuentra en la placa fijada en el compartimento del motor.

En la placa se indica, de arriba abajo:

- La designación del tipo de máquina (I.D.).
- El número de referencia del fabricante (Model).
- El número de serie de la máquina (Serial no.)

Tenga a mano la designación del tipo y el número de serie cuando realice un pedido de piezas de repuesto.

El número de fabricación del motor está estampado en una de las cubiertas de las válvulas.

En la placa se indica:

- El modelo del motor.
- El tipo de motor.
- El código

Tenga a mano estos datos cuando realice un pedido de piezas de repuesto.

Los motores de rueda y las bombas hidrostáticas tienen una etiqueta con un código de barras pegada en la parte trasera.

SÍMBOLOS Y ETIQUETAS

En la máquina y en el manual de instrucciones se utilizan los siguientes símbolos. Estúdielos con atención para conocer su significado.

INFORMACIÓN IMPORTANTE XxxX xxxxxx
xxxxx xxxX xxxxxxxxxxx xxxxxx xxxxxxxxxxx.

Utilizado en este manual para indicar al lector un riesgo de daños materiales, en particular si el lector no sigue las instrucciones especificadas en el manual. Utilizado también cuando se da una situación de montaje o utilización incorrectos.

⚠ ADVERTENCIA: XxxX xxxxxx xxxxxx
xxxxx xxxxxxxxxxx xxxxxx xxxxxxxxxxx.

Utilizado en este manual para indicar al lector un riesgo de daño personal o muerte, en particular si el lector no sigue las instrucciones especificadas en el manual.

							
Marcha atrás	Posición neutra	Rápido	Lento	Estrangulador	Carburante	Freno de estacionamiento	Peligro
							
Altura de corte baja	Altura de corte alta	Utilice gafas protectoras	Utilice guantes protectores	Utilice protectores auriculares	No permanezca aquí	Emisiones sonoras medioambientales conformes con la directiva de la Unión Europea. Las emisiones de la máquina se indican en el capítulo DATOS TÉCNICOS y en las etiquetas.	
							
Advertencia: No toque las piezas	Advertencia: No utilice sin deflector o recogedor de césped	Advertencia: Tenga especial cuidado al levantar la cubierta		Advertencia: El ácido de la batería es corrosivo, explosivo e inflamable			

SÍMBOLOS Y ETIQUETAS

<p>Lea el manual de instrucciones</p>	<p>Apague el motor antes de realizar cualquier operación de mantenimiento o de reparación</p>	<p>Mantenga una distancia de seguridad respecto a la máquina</p>	<p>No debe utilizarse en pendientes de más de 10°</p>	<p>No llevar pasajeros</p>
				
				
<p>Los objetos que salgan despedidos pueden golpear en cualquier parte del cuerpo</p>	<p>Riesgo de seccionamiento de los dedos de las manos y de los pies</p>	<p>No abra ni desmonte las protecciones de seguridad con el motor en marcha</p>	<p>Retroceda con cuidado y prestando atención a la presencia de otras personas</p>	<p>Avance con cuidado y prestando atención a la presencia de otras personas</p>

SEGURIDAD

Instrucciones de seguridad

Las siguientes instrucciones son para su seguridad. Léalas atentamente.

⚠ ADVERTENCIA: ESTE CORTACÉSPED PUEDE AMPUTAR LAS MANOS Y LOS PIES, ADEMÁS DE LANZAR OBJETOS AL AIRE. SI NO SE SIGUEN ESTAS INSTRUCCIONES DE SEGURIDAD, PUEDEN PRODUCIRSE LESIONES GRAVES E INCLUSO LA MUERTE.

⚠ ADVERTENCIA: LOS NIÑOS PUEDEN SUFRIR LESIONES GRAVES O INCLUSO MORTALES CON ESTE EQUIPO. Lea detenidamente todas las instrucciones de seguridad que se indican a continuación y respételas.

INFORMACIÓN IMPORTANTE: La Asociación Americana de Pediatría recomienda una edad mínima de 16 años para poder utilizar un cortacésped con asiento.

Protección de los niños

Si el usuario no está atento a la presencia de niños, pueden ocurrir accidentes graves. La máquina y la actividad de cortar el césped suelen atraer a los niños. **No** asuma que los niños se quedarán donde los vio por última vez.

- Mantenga a los niños fuera de la zona de corte y bajo la supervisión de **otro adulto** responsable.



- Permanezca atento y detenga la máquina si un niño entra en la zona.
- Antes y durante la marcha atrás, mire hacia abajo y hacia atrás para asegurarse de que no haya niños pequeños.

- No lleve nunca niños, ni siquiera con las cuchillas apagadas. Podrían caerse y sufrir lesiones graves o interferir en el funcionamiento seguro de la máquina. Cuando se ha llevado a los niños montados en la máquina en algún momento, es posible que aparezcan de repente en la zona de corte para volver a



montar y corren el riesgo de ser atropellados por la máquina.

- No deje que los niños manejen la máquina.
- Extremar la precaución al acercarse a esquinas con poca visibilidad, arbustos, árboles u otros objetos que puedan ocultar a un niño.

Funcionamiento general

- Lea detenidamente todas las instrucciones, tanto de la máquina como del manual, y sígalas antes de la puesta en marcha.

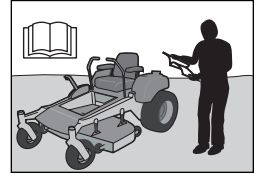

- Es recomendable que informe a otra persona de que va a cortar el césped para que pueda ayudarle si sufre algún accidente o daños.
- Las personas que utilicen y realicen tareas de mantenimiento o reparación en esta máquina deberán leer y comprender en primer lugar este manual de instrucciones. La legislación local podría establecer un límite de edad para el usuario. El propietario es responsable de enseñar a los usuarios del equipo cómo funciona.
- El propietario y la persona que utilice este equipo pueden prevenir los accidentes y son los responsables de cualquier accidente o lesión que sufran ellos mismos u otras personas, así como de los posibles daños materiales.
- No ponga las manos ni los pies cerca de piezas giratorias o debajo de la máquina. Manténgase siempre alejado de la compuerta de descarga.
- Únicamente deje que utilicen la máquina los adultos responsables familiarizados con sus instrucciones de uso.
- Limpie la zona de objetos tales como piedras, juguetes, cables, etc., los cuales podrían quedar atrapados y salir despedidos por la acción de las cuchillas.
- Asegúrese de que no haya nadie en la zona antes de utilizar la máquina. Pare la máquina si alguien entra en la zona.
- No utilice el cortacésped en marcha atrás a menos que sea absolutamente necesario. Mire siempre hacia abajo y hacia atrás antes y durante la marcha atrás.

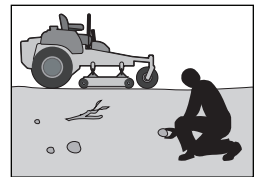

SEGURIDAD

- No dirija la descarga de material hacia nadie. Evite descargar materiales contra paredes u obstáculos. Los materiales pueden rebotar contra el usuario. Detenga las cuchillas cuando atraviese superficies de grava.
- No utilice la máquina si el recogedor de césped, la protección de descarga u otros dispositivos de seguridad no están instalados o funcionando correctamente.
- Aminoré la marcha antes de girar.
- Detenga siempre las cuchillas, mueva la palanca de control de la conducción hacia fuera hasta la posición del freno de estacionamiento, detenga el motor y quite las llaves antes de bajarse de la máquina.
- No transporte pasajeros. Esta máquina ha sido diseñada para ser usada solo por una persona.
- Use la máquina únicamente con la luz del día o con buena iluminación artificial.
- Desacople las cuchillas cuando no vaya a utilizarlas. Apague el motor y espere a que todas las piezas se detengan por completo antes de limpiar la máquina, quitar el recogedor de césped o retirar la protección de descarga.
- No utilice la máquina bajo los efectos de alcohol o estupefacientes.
- Permanezca atento al tráfico cuando utilice la máquina cerca de vías públicas o cuando vaya a cruzar alguna.
- Tenga especial cuidado al subir o bajar la máquina de un remolque o camión.
- Utilice siempre protección ocular cuando use la máquina.



ADVERTENCIA: Cuando utilice la máquina, debe usar equipo de protección personal homologado. El equipo de protección personal no elimina el riesgo de lesiones, pero reduce su efecto en caso de accidente. Pida a su distribuidor que le asesore en la elección del equipo.

- Utilice equipo de protección personal (EPP) adecuado siempre que utilice esta máquina, incluido, como mínimo, calzado resistente, protección ocular y protectores auriculares. No utilice pantalones cortos ni calzado de puntera abierta para cortar la hierba.
- Las estadísticas ponen de manifiesto que los usuarios de 60 o más años tienen más probabilidades de resultar heridos al utilizar cortacéspedes con asiento. Estos usuarios

deben valorar su capacidad para utilizar el cortacésped de forma suficientemente segura para evitar daños graves a sí mismos y a terceros.

- Siga las recomendaciones del fabricante en cuanto a los pesos de las ruedas o los contrapesos.
- Mantenga la máquina limpia de hierba, hojas y otras acumulaciones de residuos que puedan entrar en contacto con el tubo de escape o las piezas del motor y quemarse. No permita que el equipo de corte se abra paso entre hojas y otros desechos que puedan acumularse en la máquina. Limpie el aceite o el combustible derramado antes de usar o guardar la máquina.
- Deje que la máquina se enfríe antes de guardarla.

Equipo de protección personal

- Al usar la máquina, tenga cerca un equipo de primeros auxilios.
- No utilice la máquina descalzo.
- Lleve siempre calzado o botas de seguridad. Se recomienda llevar punteras de acero.
- Utilice siempre gafas protectoras homologadas o una pantalla durante el montaje o al conducir el cortacésped.
- Al manipular las cuchillas es necesario utilizar siempre guantes.
- No lleve ropa suelta que pueda quedar atrapada en las piezas móviles.
- Utilice auriculares de protección para prevenir lesiones de oído.

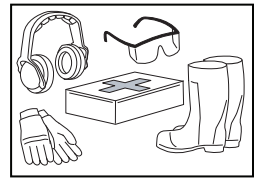

Funcionamiento en pendiente

Las pendientes son una de las principales causas de la pérdida de control y de accidentes con vuelco, que pueden provocar lesiones graves e incluso la muerte. Al trabajar en pendientes deben extremarse las precauciones. Si no puede dar marcha atrás o no se siente seguro en una pendiente, no corte el césped en ella.

- Suba y baje la pendiente (con una inclinación máxima de diez grados) en lugar de trabajar en sentido transversal.

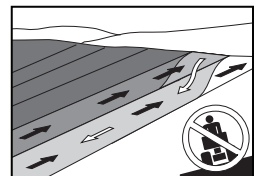

SEGURIDAD

- Tenga cuidado con hoyos, surcos, baches, piedras y otros objetos ocultos. Un terreno irregular puede provocar el volcado de la máquina. La hierba crecida puede esconder obstáculos.
- Circule a baja velocidad de manera que no tenga que detenerse mientras se encuentre en la pendiente.
- No trabaje con la hierba mojada. Los neumáticos pueden perder tracción.
- Evite arrancar, parar o girar en una pendiente. Si los neumáticos pierden tracción, desacople las cuchillas y baje la pendiente despacio y en línea recta.
- En pendientes, desplácese lentamente y poco a poco. No cambie bruscamente de velocidad o dirección, ya que la máquina podría volcar.
- Extreme la precaución si usa la máquina con recogedores de césped u otros accesorios; la estabilidad de la máquina podría verse afectada.
- No utilice la máquina en pendientes pronunciadas.
- No intente estabilizar la máquina poniendo un pie en el suelo.
- No utilice la máquina cerca de bajadas, zanjas o terraplenes. La máquina podría volcar repentinamente al quedar alguna de sus ruedas fuera del borde o si este se hunde.

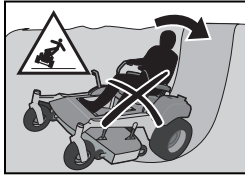

⚠ ADVERTENCIA: No suba ni baje con la máquina por pendientes de más de 10 grados. No conduzca transversalmente en las pendientes.

Manipulación segura de gasolina

Para evitar daños personales o materiales, tenga cuidado al manipular gasolina. La gasolina es muy inflamable y los vapores son explosivos.

⚠ ADVERTENCIA: El motor y el sistema de escape pueden calentarse mucho durante el funcionamiento. Evite tocarlos, ya que podría sufrir quemaduras. Deje que el motor y el sistema de escape se enfríen antes de repostar.

- No reposte la máquina en un recinto cerrado.
- Apague todos los cigarrillos, puros, pipas y otras fuentes de ignición.
- Utilice únicamente recipientes de gasolina aprobados.
- No retire el tapón del depósito de combustible ni reposte con el motor en marcha. Deje que el motor se enfríe antes de repostar.
- No almacene una máquina o un recipiente de combustible en lugares donde haya una llama, chispa o una llama piloto como, por ejemplo, la de un calentador de agua u otro aparato.
- Antes de repostar, toque una superficie metálica para reducir el riesgo de descargas electrostáticas.
- No llene los recipientes dentro de un vehículo ni sobre un camión o remolque con un revestimiento de plástico. Coloque siempre los recipientes sobre el suelo y lejos del vehículo al repostar.
- No ponga demasiado combustible en el depósito. Vuelva a colocar el tapón del depósito y sujételo bien.
- Las máquinas de motor de gasolina se deben sacar fuera del camión o el remolque para realizar el repostaje en el suelo. Si no es posible, reposte estas máquinas utilizando un recipiente portátil, en lugar de directamente con el surtidor.
- Mantenga la boquilla en contacto con el borde de la abertura del depósito de combustible en todo momento hasta completar el llenado. No use los dispositivos de bloqueo de la boquilla del surtidor.
- Si se derrama gasolina en su ropa, cámbiese inmediatamente.
- No arranque el motor cerca de combustible derramado.
- No utilice gasolina como producto de limpieza.
- Si se producen fugas en el sistema de combustible, el motor no debe arrancarse hasta que se haya resuelto el problema.
- Compruebe el nivel de combustible antes de cada uso y deje espacio para que el combustible se expanda, ya que el calor procedente del motor y del sol puede hacer que el combustible se expanda y rebose.



Mantenimiento general

- No utilice la máquina en recintos cerrados o en espacios sin una ventilación adecuada. Los

SEGURIDAD

gases de escape contienen monóxido de carbono, que es un gas inodoro, incoloro y tóxico.

- Asegúrese de que el equipo esté en perfecto estado y de que todos los pernos y tuercas, especialmente los que sujetan las cuchillas, estén bien ajustados y apretados.

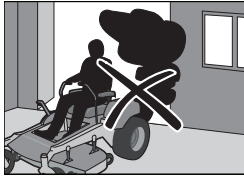

ATENCIÓN: Utilice gafas protectoras cuando realice las tareas de mantenimiento.

- Mantenga o sustituya las etiquetas de seguridad e instrucciones si fuera necesario.
- No modifique la función de un dispositivo de seguridad ni reduzca la protección que este proporciona. Compruebe su funcionamiento de forma regular. NO utilice una máquina si algún dispositivo de seguridad no funciona correctamente.
- Compruebe periódicamente los componentes del recogedor de césped y la protección de descarga y sustitúyalos por piezas de repuesto homologadas por el fabricante si fuera necesario.



ADVERTENCIA: El motor no debe arrancarse cuando se haya retirado la placa del suelo del conductor o cualquier placa protectora de la correa de transmisión del equipo de corte.

- No cambie los ajustes de los mecanismos de control del motor y evite utilizar el motor a regímenes excesivamente altos. Si el motor se acelera excesivamente, podrían producirse daños en los componentes de la máquina.
- Para reducir el riesgo de incendio, no permita que se acumule hierba, hojas u otra suciedad en la máquina. Limpie el aceite o el combustible derramado y retire la suciedad empapada en combustible. Deje que la máquina se enfríe antes de guardarla.
- Deténgase e inspeccione el equipo si pasa la máquina por encima de un cuerpo extraño o choca con algo. Si es necesario, realice cualquier reparación antes de ponerlo en marcha.
- No realice ajustes o reparaciones con el motor en marcha.

- Las cuchillas están afiladas y pueden provocar cortes y heridas profundas. Envuelva las cuchillas o utilice guantes protectores cuando las manipule.

- Compruebe el funcionamiento del freno de estacionamiento periódicamente. Ajustelo y repárelo si fuera necesario.
- No manipule el circuito de arranque si se ha derramado combustible.
- Asegúrese de que el tapón del depósito de combustible esté colocado correctamente y de que no haya sustancias inflamables en un recipiente abierto.

- Al manipular la batería y los cables gruesos del circuito de arranque, pueden producirse chispas. Esto puede provocar la explosión de la batería, incendios o lesiones oculares. Una vez que el cable de masa (normalmente el negativo, negro) se ha retirado de la batería, ya no pueden producirse chispas.

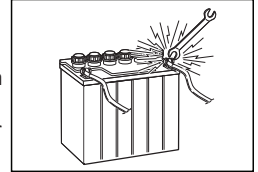

- Desconecte el cable de masa de la batería en primer lugar y vuelva a conectarlo en último lugar.
- No haga un puente al relé del mecanismo de arranque para arrancarlo.
- Tenga mucho cuidado al manipular el ácido de la batería. Este puede causar quemaduras graves en la piel. Si el ácido de la batería entra en contacto con la piel, lávese inmediatamente con agua.

- Si entra en contacto con los ojos, el ácido puede provocar ceguera; si se diera el caso, acuda inmediatamente al médico.
- Tenga cuidado al realizar trabajos de mantenimiento en la batería. En esta se generan gases explosivos. No realice el mantenimiento de la batería cuando esté fumando o cerca de llamas abiertas o chispas. La batería puede explotar y ocasionar lesiones o daños graves.
- La máquina se ha probado y ha recibido la aprobación con el equipo original proporcionado o recomendado por el fabricante. Use solamente piezas de repuesto aprobadas para la máquina.

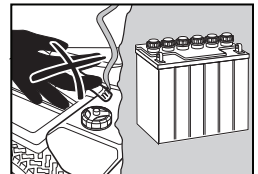

CONTROLES

- Las cuchillas trituradoras solo deben utilizarse en zonas residenciales, cuando se requiera un corte de mayor calidad.
- Limpie regularmente el equipo y la parte inferior del equipo. Evite pulverizar el motor y los componentes eléctricos con agua.

Transporte

- La máquina puede ocasionar lesiones graves por aplastamiento. Extrema la precaución cuando suba o baje la máquina de un vehículo o remolque.
- Utilice rampas anchas para cargar la máquina en un camión o remolque.
- Deben colocarse correas de sujeción tanto en la parte delantera como trasera de la máquina, y deben dirigirse hacia abajo y hacia fuera de la máquina.
- Consulte y cumpla las normas locales de tráfico antes de transportar la máquina por cualquier vía.
- Use solo un remolque homologado para el transporte de la máquina. Apague el suministro de combustible. Sujete la máquina utilizando medios adecuados, como cintas, cadenas o correas.
- No remolque la máquina; podría causar daños al sistema de transmisión.
- No utilice este cortacésped para arrastrar un remolque. Podría hacer la tijera o volcar, lo que podría causar daños al cortacésped y lesiones graves al usuario.
- Suba la unidad a un camión o remolque utilizando rampas lo suficientemente resistentes y a baja velocidad. ¡No levante la máquina! Esta máquina no está diseñada para ser elevada manualmente.
- Cuando suba o baje la máquina, no sobrepase el ángulo de trabajo máximo recomendado de 10 grados.



ADVERTENCIA: Tenga especial cuidado al subir la máquina a un camión o remolque mediante rampas. Si la máquina se cae de las rampas, pueden producirse lesiones graves e incluso la muerte.

INFORMACIÓN IMPORTANTE: El freno de estacionamiento no es suficiente para bloquear la máquina durante el transporte. Asegúrese de que la máquina esté bien sujeta al vehículo de transporte. Coloque siempre la máquina de espaldas en el vehículo de transporte para evitar que vuelque.

Apagachispas

Este cortacésped está equipado con un motor de combustión interna y no se debe utilizar en terrenos forestales cubiertos de arbustos o hierba densa ni en sus proximidades, salvo que el sistema del motor disponga de un apagachispas que cumpla la normativa local o estatal pertinente. En los estados federales, se aplicarán las leyes federales. Si se utiliza un apagachispas, el usuario deberá mantenerlo en perfecto estado de funcionamiento.

Puede adquirir un apagachispas para el silenciador a través de su distribuidor autorizado de Husqvarna.

CONTROLES

En este manual de instrucciones se describe el Zero Turn Rider de Husqvarna. El cortacésped está equipado con un motor de cuatro tiempos con válvulas en culata.

La transmisión del motor se realiza mediante bombas hidráulicas con tracción por correa. Mediante los mandos de conducción de la derecha y la izquierda, se regula el flujo y, por consiguiente, la dirección y la velocidad.

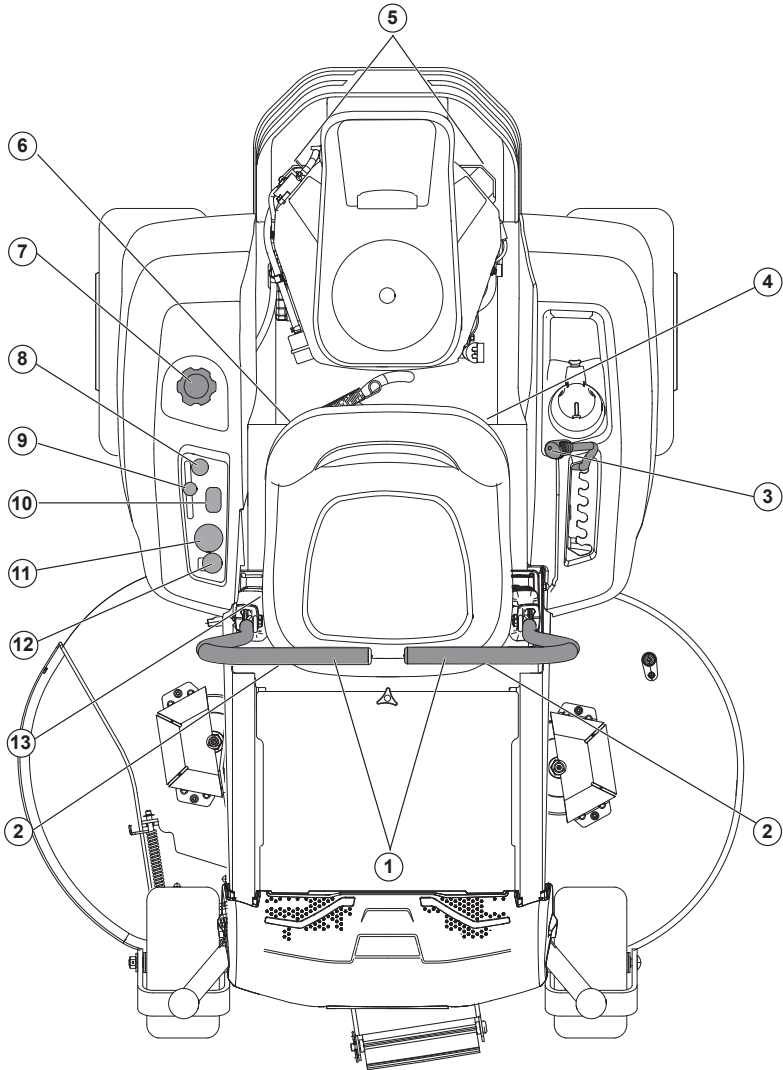

- | | | |
|--|-------------------------------------|--------------------------------|
| 1. Mandos de conducción/freno de estacionamiento | 5. Acoplamientos de derivación | 10. Contador de mantenimiento |
| 2. Pernos de alineación | 6. Válvula de cierre de combustible | 11. Interruptor de encendido |
| 3. Elevación del equipo | 7. Depósito de combustible | 12. Interruptor de la cuchilla |
| 4. Fusibles | 8. Control del estrangulador | 13. Ajuste del asiento |
| 9. Encendido | | |

CONTROLES

Palancas de control de la conducción

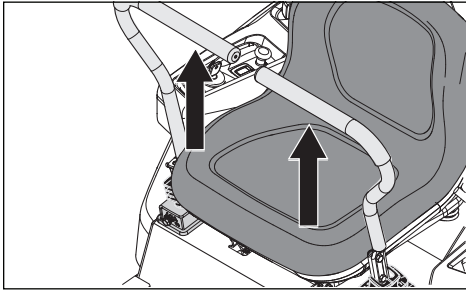

La velocidad y la dirección de la máquina se pueden modificar en todo momento mediante los dos mandos de conducción. Los mandos de conducción pueden moverse hacia delante o hacia atrás pasando por una posición neutra. Hay una posición neutra, que queda bloqueada cuando se desplazan hacia fuera los mandos de conducción.

Cuando ambos mandos están en la posición neutra (N), la máquina está parada.

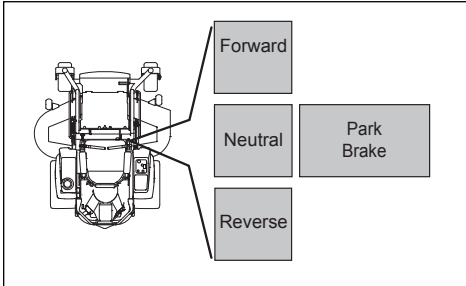

Al mover ambos mandos por igual hacia delante o hacia atrás, la máquina se mueve en línea recta hacia delante o hacia atrás. Por ejemplo, para girar a la derecha cuando está yendo hacia delante, mueva el mando derecho a la posición neutra. La rotación de la rueda derecha se reduce, y la máquina gira hacia la derecha. Se puede realizar un giro cero moviendo un mando hacia atrás (con respecto a la posición neutra) y moviendo con cuidado el otro mando de conducción hacia delante desde la posición neutra. La dirección de rotación al realizar un giro cero viene dada por el mando de conducción que se desplaza hacia delante más allá de la posición neutra. Si el mando de conducción izquierdo se desplaza hacia atrás, la máquina gira hacia la izquierda. Extreme la precaución al realizar esta maniobra.

Si los mandos de conducción se encuentran en una posición irregular cuando la máquina está

parada o no encajan en las ranuras destinadas a su movimiento hacia fuera, pueden ajustarse.

⚠ ADVERTENCIA: La máquina puede girar con gran rapidez si se desplaza hacia delante uno de los mandos de conducción mucho más que el otro.

Freno de estacionamiento

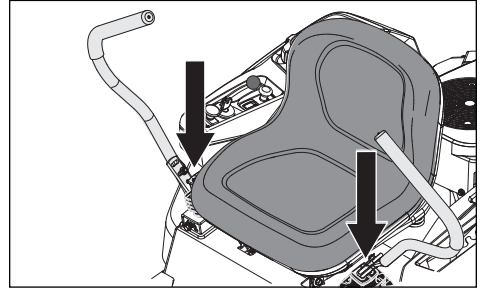

El freno de estacionamiento está integrado en las palancas de control de conducción. Quite **ambas** palancas de la posición neutra para accionar el freno de estacionamiento.

Para quitar el freno de estacionamiento, mueva ambas palancas hacia la posición neutra a la vez. No intente utilizar la unidad sin que las dos palancas estén giradas hacia dentro (fuera de la posición activada), ya que los componentes de la máquina podrían resultar dañados.

INFORMACIÓN IMPORTANTE: Si no mueve los mandos de conducción/freno de estacionamiento hacia dentro a la vez, el sistema de seguridad de la unidad apagará la unidad.

Acelerador

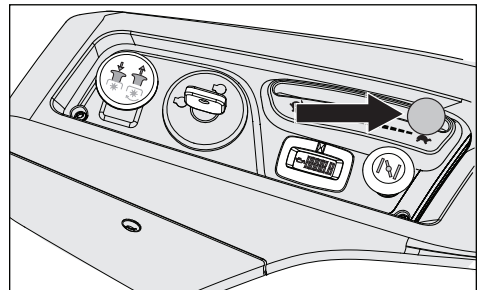

El acelerador regula el régimen del motor y, por consiguiente, la velocidad de giro de las cuchillas, en caso de que se haya tirado del interruptor de la cuchilla.

Para aumentar o disminuir el régimen del motor, mueva el mando hacia delante o hacia atrás, respectivamente.

CONTROLES

Evite que el motor funcione en ralentí durante periodos prolongados: existe el riesgo de que las bujías se obstruyan. UTILICE LA ACELERACIÓN MÁXIMA AL DESPLAZARSE, para conseguir un mejor rendimiento del cortacésped y una mejor carga de la batería.

Interruptor de encendido

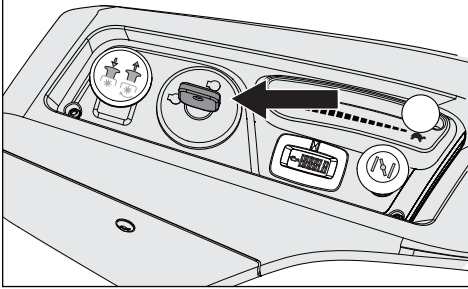

El interruptor de encendido se encuentra en el panel de control y sirve para arrancar y parar el motor. En los modelos equipados con faros, gire la llave en el sentido de las agujas del reloj hasta la posición ACCESSORY para utilizar los faros.

Control del estrangulador

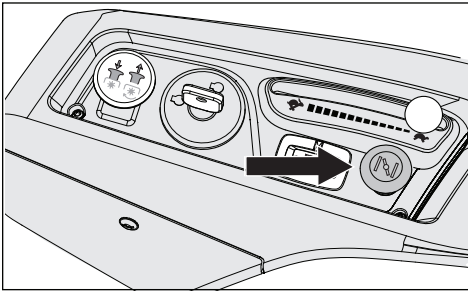

El estrangulador se utiliza en los arranques en frío para proporcionar al motor una mezcla de combustible enriquecida.

Para arrancar en frío, debe tirarse del mando.

Contador de mantenimiento

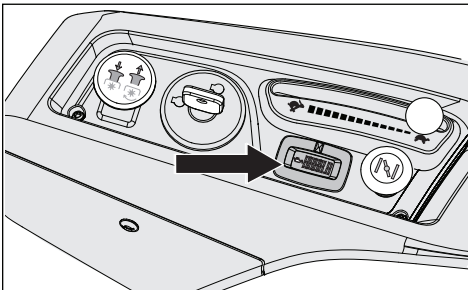

El contador de mantenimiento muestra el tiempo total de funcionamiento con la cuchilla activada.

Cada 50 horas de funcionamiento, se visualiza el icono de un bidón de aceite durante dos horas seguidas y, una vez transcurrido ese tiempo, el contador se restablece automáticamente. Para restablecer el contador manualmente, apague y vuelva a encender la máquina con la llave cinco veces seguidas a intervalos de un segundo. Para obtener información sobre el mantenimiento del cortacésped, consulte el Programa de mantenimiento en el presente manual.

Interruptor de la cuchilla

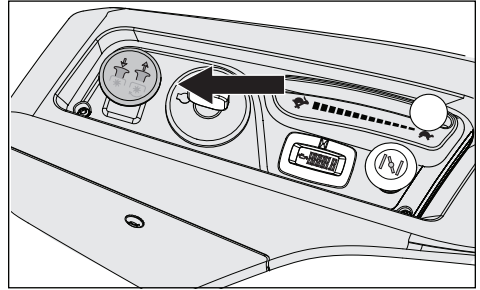

Para accionar el equipo de corte, tire del mando. Las cuchillas de corte se desacoplan cuando el mando se presiona hacia abajo.

Fusible

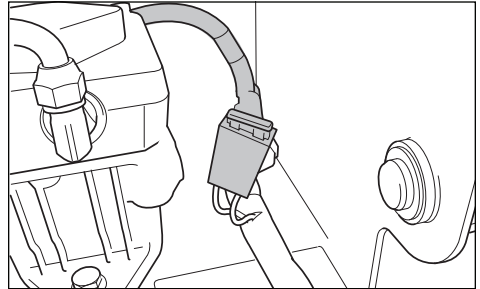

El fusible principal de 20 A está situado en el lado izquierdo de la máquina. Se puede acceder a él inclinando el asiento hacia delante. El fusible es de patillas planas, como los que se utilizan en los automóviles.

CONTROLES

Palanca de la altura de corte

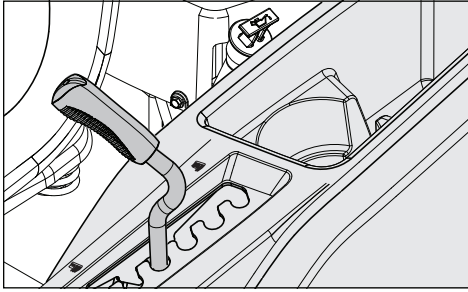

Para ajustar la altura de corte del equipo, tire de la palanca de la altura de corte hacia dentro y desplácela al orificio de altura que desee.

INFORMACIÓN IMPORTANTE: Eleve siempre el equipo a la posición más alta para transportarlo.

INFORMACIÓN IMPORTANTE: Para conseguir una altura de corte uniforme, es importante que la presión del aire de todos los neumáticos sea de 15 psi/103 kPa/1 bar.

Palanca de ajuste del asiento

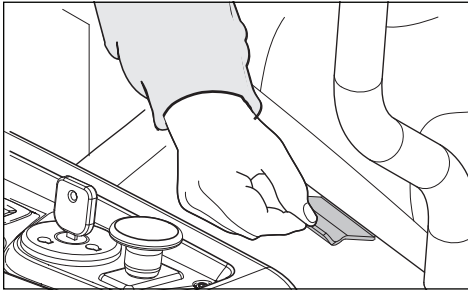

El asiento se puede regular longitudinalmente. Para realizar ajustes, tire hacia arriba de la palanca que hay debajo de la parte derecha del asiento y mueva el asiento hacia delante o hacia atrás.

Acoplamientos de derivación

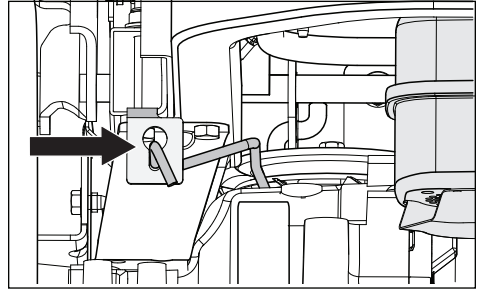

Los acoplamientos de derivación del transeje deben estar accionados al empujar o tirar del cortacésped. Las palancas liberadoras están situadas a ambos lados de la parte trasera de la unidad, por debajo de la protección trasera del motor. Consulte **Movimiento manual de la máquina** en el apartado *Funcionamiento*.



ADVERTENCIA: Los acoplamientos de derivación se encuentran cerca del silenciador. Para evitar quemarse, antes de tocar las palancas de los acoplamientos de derivación se debe apagar el motor y dejar que se enfríe.

Válvula de cierre de combustible

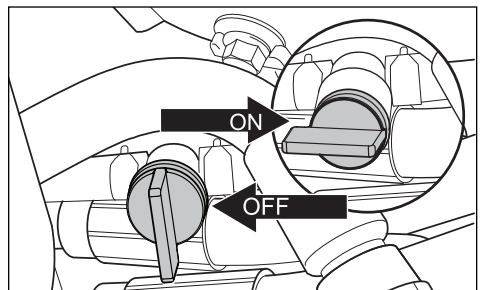

La válvula de cierre del combustible está situada en la parte trasera derecha del asiento. La válvula está cerrada cuando la lengüeta del mango está perpendicular al conducto de combustible.

Alineación

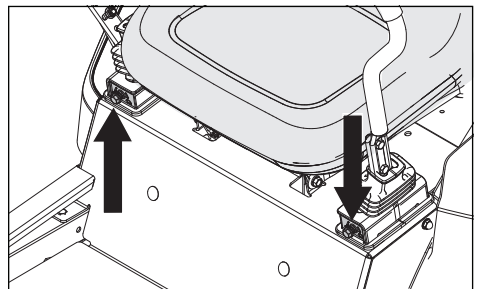

CONTROLES

Si el cortacésped no se mueve en línea recta, compruebe la presión del aire en los dos neumáticos traseros. La presión de aire recomendada para los neumáticos traseros es de 1 bar (15 psi).

1. Para realizar los ajustes de seguimiento se utilizan los pernos de alineación. Los pernos de alineación actúan como topes de las palancas de control de movimiento en la posición máxima hacia delante.
2. Para realizar un ajuste preliminar de la alineación, lleve la unidad a un espacio abierto y sin obstáculos, como por ejemplo un aparcamiento vacío o un campo abierto.
3. Con una llave de 1/2 pulg., retraiga los pernos de alineación hasta que estén a ras con la tuerca.
4. Para probar la unidad, hágala funcionar a la aceleración máxima con las dos palancas de control de movimiento totalmente hacia delante. Enrosque gradualmente el perno de alineación del lado derecho hasta que la unidad empiece a desviarse hacia la derecha de manera perceptible.
5. Desplácese hacia delante a la aceleración máxima con las dos palancas de control de movimiento totalmente hacia delante. Enrosque gradualmente el perno de alineación izquierdo hasta que la unidad se desplace en línea recta.

ADVERTENCIA: El motor y el sistema de escape pueden calentarse mucho durante el funcionamiento. Evite tocarlos, ya que podría sufrir quemaduras. Deje que el motor y el sistema de escape se enfríen antes de repostar.

ADVERTENCIA: Llene el depósito hasta la parte inferior del tubo de llenado. No llene el depósito en exceso. Limpie los restos de aceite o combustible derramados. No almacene, vierta o use gasolina cerca de una llama abierta.

Depósito de combustible

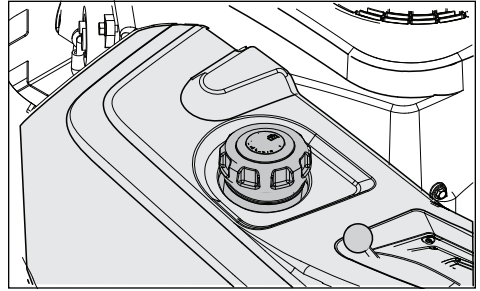

Lea atentamente las instrucciones de seguridad antes de repostar. La capacidad del depósito es de 13,25 litros.

Revise periódicamente la junta del tapón del depósito de combustible para comprobar que no haya daños y asegúrese de que esté bien apretado.

El motor funciona con gasolina sin plomo de 87 octanos como mínimo (sin mezcla de aceite). Puede utilizarse gasolina de alquiler respetuosa con el medio ambiente. Consulte los datos técnicos correspondientes a los combustibles de etanol. No utilice combustible de metanol. No utilice combustible a base de alcohol E85. El motor u otros componentes podrían resultar dañados.

Al utilizar la máquina con temperaturas inferiores a 0 °C, use gasolina de invierno nueva y limpia para conseguir un arranque óptimo en condiciones climáticas frías.

INFORMACIÓN IMPORTANTE: La experiencia demuestra que los combustibles con mezcla de alcohol (los llamados gasohol, etanol o metanol) pueden captar humedad, lo que causa la separación y formación de ácidos durante su almacenamiento. Los gases ácidos pueden dañar el sistema de combustible del motor durante el almacenamiento. Para evitar problemas con el motor, el sistema de combustible debe vaciarse antes de almacenar el equipo durante 30 o más días. Drene el depósito de combustible, arranque el motor y déjelo en marcha hasta que los tubos de combustible y el carburador estén vacíos. Utilice combustible nuevo en la próxima temporada. Para obtener más información, consulte **Almacenamiento**. No utilice limpiadores de motor o carburador para el depósito de combustible, ya que podrían ocasionar daños permanentes.

FUNCIONAMIENTO

Lea el apartado *Seguridad* y las páginas siguientes si no está familiarizado con la máquina.

Formación

Gracias a su exclusiva capacidad de conducción, los cortacéspedes de giro cero son mucho más maniobrables que los tractores cortacéspedes tradicionales.

Revise detenidamente este apartado antes de poner en marcha el cortacésped. La primera vez que utilice el cortacésped, o hasta que se familiarice con los mandos, hágalo con un régimen de aceleración y una velocidad de avance reducidos. NO lleve las palancas de control a las posiciones totalmente hacia delante o hacia atrás durante la primera utilización.

Aquellos que utilicen el cortacésped por primera vez deben familiarizarse con el movimiento del cortacésped en una superficie dura, como cemento o asfalto, ANTES de utilizarlo en césped. Hasta que el usuario se sienta cómodo con los controles del cortacésped y su capacidad de giro cero, las maniobras demasiado bruscas podrían estropear el césped.

Conducción

Desplazarse hacia delante y atrás

La dirección y velocidad de los movimientos del cortacésped se controlan con el movimiento de las palancas de control situadas a ambos lados de la máquina. La palanca de control izquierda controla la rueda izquierda. La palanca de control derecha controla la rueda derecha.

Al utilizar el cortacésped por primera vez, el usuario debe empujarlo hasta una zona abierta y llana, donde no haya personas, vehículos u obstáculos cercanos (consulte **Movimiento manual de la máquina** en el apartado *Funcionamiento*). Para que la máquina se desplace por sí sola, el usuario debe estar sentado en el asiento y arrancar el motor (consulte **Antes de la puesta en marcha** en el apartado *Funcionamiento*). Ajuste el régimen del motor a ralentí, quite el freno de estacionamiento y, sin acoplar aún las cuchillas, desplace las palancas de control hacia dentro. Hasta que las palancas de control no se muevan hacia delante o atrás, el cortacésped permanecerá parado.

Desplace lenta y suavemente ambas palancas de control hacia delante. Así, el cortacésped se desplazará hacia delante en línea recta. Tire de las palancas de control hacia la posición neutra para detener el cortacésped.

Tire ligeramente hacia atrás de las palancas de control para desplazar el cortacésped hacia atrás. Empuje hacia delante las palancas de control hasta la posición neutra para detener el cortacésped.

Para girar a la derecha

Mientras avanza hacia delante, tire de la palanca derecha hacia la posición neutra, manteniendo en su posición la palanca izquierda: la rueda derecha girará más lentamente, haciendo que la máquina gire en dicha dirección.

Para girar a la izquierda

Mientras avanza hacia delante, tire de la palanca izquierda hacia la posición neutra, manteniendo en su posición la palanca derecha: la rueda izquierda girará más lentamente, haciendo que la máquina gire en dicha dirección.

Para hacer un giro cero

Mientras avanza hacia delante, tire primero hacia usted de ambas palancas de control hasta que el cortacésped se detenga o reduzca considerablemente la velocidad.

A continuación, lleve una de las palancas ligeramente hacia delante y la otra hacia atrás y complete el giro.

Antes de la puesta en marcha



ADVERTENCIA: Asegúrese de que no haya piedras u otros objetos en el área de trabajo que puedan salir despedidos como consecuencia de la rotación de las cuchillas.

1. Lea los apartados *Seguridad* y *Controles* antes de poner en marcha la máquina.
2. Realice el mantenimiento diario antes de poner en marcha la máquina (consulte **Programa de mantenimiento** en el apartado *Mantenimiento*).
3. Compruebe que haya suficiente combustible en el depósito.
4. Ajuste el asiento en la posición deseada.



ADVERTENCIA: Los gases de escape del motor contienen monóxido de carbono, que es un gas inodoro, incoloro y tóxico. No utilice la máquina en espacios cerrados.

Arranque del motor

1. Siéntese en el asiento.
2. Suba el equipo de corte a la posición más elevada.

FUNCIONAMIENTO

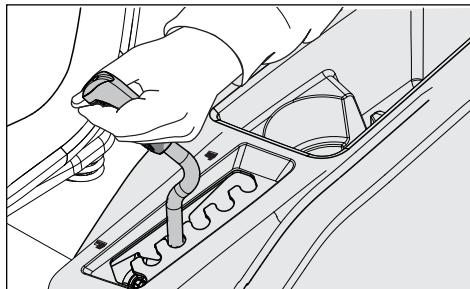
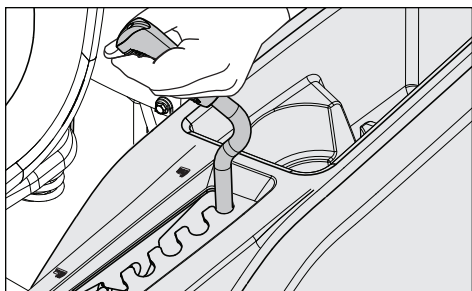

3. Coloque el acelerador en la posición de aceleración máxima (símbolo de conejo).
4. Acople el equipo de corte tirando del interruptor de la cuchilla hacia arriba.

⚠ ADVERTENCIA: Asegúrese de que no haya nadie cerca del cortacésped cuando se accione el interruptor de la cuchilla.

5. Mueva las palancas de control hacia dentro y mueva lentamente ambas palancas de control un poco hacia delante para avanzar en línea recta.

Parada del motor

1. Ponga el acelerador en la posición mínima (símbolo de tortuga).
2. Mueva los mandos de conducción al mismo tiempo fuera de la posición del freno de estacionamiento.
3. Desactive el equipo de corte presionando el interruptor de la cuchilla hacia abajo.
4. Suba el equipo de corte a la posición más elevada.
Si ha hecho trabajar mucho al motor, déjelo en ralentí al menos 60 segundos para que alcance una temperatura normal de funcionamiento antes de detenerlo. Para prevenir obstrucciones en las bujías, evite mantener el motor en ralentí durante periodos más prolongados.
5. Gire la llave de encendido hasta la posición de parada. Quite la llave. Para evitar el uso no autorizado de la máquina, quite siempre la llave al dejar el cortacésped.

INFORMACIÓN IMPORTANTE: Cuando se detenga y abandone la máquina, los mandos de conducción/freno de estacionamiento deben moverse hacia fuera, hacia la posición de bloqueo, a la vez.

INFORMACIÓN IMPORTANTE: Si deja el interruptor de encendido en una posición que no sea la de apagado, la batería se descargará.

3. Desacople las cuchillas de corte pulsando el interruptor de la cuchilla hacia abajo.
4. Mueva los mandos de conducción/freno de estacionamiento hacia fuera hasta la posición bloqueada.
5. Mueva la palanca del acelerador hasta la posición de aceleración intermedia.
Si el motor está frío, deberá tirarse del estrangulador.
6. Presione y gire la llave de encendido hasta la posición de arranque.

INFORMACIÓN IMPORTANTE: No accione el mecanismo de arranque durante más de cinco segundos cada vez. Si el motor no arranca, espere aproximadamente diez segundos antes de volver a intentarlo.

7. Una vez arrancado el motor, suelte inmediatamente la llave hasta que quede en la posición RUN (MARCHA).
8. Ajuste el régimen del motor con el acelerador. Deje funcionar el motor a una velocidad moderada, aproximadamente a una aceleración intermedia, unos instantes antes de utilizarlo. **ACELERE AL MÁXIMO AL CORTAR EL CÉSPED.**

Funcionamiento

1. Quite el freno de estacionamiento empujando a la vez los mandos de conducción/freno de estacionamiento hacia dentro hasta la posición neutra.

NOTA: El cortacésped está equipado con un sistema de detección de presencia del usuario. Si el usuario intenta abandonar el asiento con el motor en marcha sin aplicar primero el freno de estacionamiento, el motor se apagará.

2. Baje el equipo de corte a la altura de corte deseada.

FUNCIONAMIENTO

Utilización en pendientes

Lea las instrucciones de seguridad para la **Conducción en pendientes** en el apartado *Seguridad*.

- Para arrancar cuesta arriba o cuesta abajo, utilice la velocidad más baja posible.
- Evite detenerse o cambiar la velocidad en las pendientes.
- Si es absolutamente necesario detenerse, mueva los mandos de conducción/freno de estacionamiento a la posición neutra y hacia fuera para activar el freno de estacionamiento.
- Tire de nuevo de los mandos de conducción/freno de estacionamiento hacia el centro del cortacésped y desplácelos hacia delante para iniciar la marcha.
- Realice todos los giros lentamente.

⚠ ADVERTENCIA: No utilice el cortacésped en terrenos con pendientes de más de 10 grados. Corte el césped de las pendientes de arriba abajo, nunca de lado a lado. Evite los cambios bruscos de dirección. No conduzca transversalmente en las pendientes.

Consejos para cortar

- Vigile y señalice las piedras y otros objetos fijos para evitar choques.
- Empiece con una altura de corte elevada y vaya reduciéndola hasta conseguir el corte deseado. Por lo general, el césped debe cortarse a unos 63,5 mm durante la temporada de frío y por encima de los 76,2 mm durante los meses de calor. Para que el césped esté más sano y tenga un mejor aspecto, córtelo a menudo tras un crecimiento moderado.
- Para un mejor rendimiento de corte, corte dos veces la hierba de alturas superiores a 15,2 cm. Haga el primer corte relativamente alto y el segundo a la altura deseada.
- El resultado del corte será óptimo si se lleva a cabo a un régimen alto del motor (con rotación rápida de las cuchillas) y a baja velocidad (con un desplazamiento lento del cortacésped). Si la hierba no está demasiado larga y tupida, la velocidad del cortacésped puede aumentarse sin que ello afecte negativamente al resultado de corte.
- Cortándolo a menudo, se obtiene un césped de mejor aspecto. El terreno se hace más

homogéneo y el césped queda mejor distribuido en todo el terreno. El tiempo total invertido no aumenta, ya que puede utilizarse una velocidad de funcionamiento superior sin que ello perjudique el resultado de corte.

- Para cortar superficies grandes, empiece girando hacia la derecha para que la hierba se descargue en dirección opuesta a los arbustos, vallas, caminos, etc. Tras una o dos vueltas, corte en la dirección opuesta girando hacia la izquierda hasta que termine.

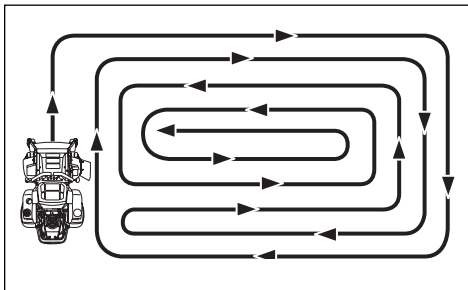

- Evite cortar el césped cuando esté mojado. El resultado de corte empeora, dado que las ruedas se hunden en el césped blando, se forman terrones y la hierba se agarra debajo de la cubierta.
- Limpie por debajo el equipo de corte con manguera después de cada uso. Para limpiarlo, el equipo de corte debe estar elevado en la posición de transporte. Asegúrese de que el cortacésped esté frío y el motor apagado.
- Utilice aire comprimido para limpiar la superficie superior del equipo. Evite pulverizar agua en la superficie superior, sobre el motor y los componentes eléctricos.
- Cuando utilice el kit triturador, es importante que los intervalos de corte sean frecuentes.

⚠ ADVERTENCIA: No efectúe ningún tipo de ajuste sin que:

- el motor esté detenido,
- la llave de encendido esté quitada y
- el freno de estacionamiento esté accionado.

Movimiento manual de la máquina

Al empujar o tirar del cortacésped, accione los acoplamientos de derivación del EZT. Los acoplamientos de derivación del EZT se encuentran en la parte trasera del bastidor, por debajo de la protección trasera del motor.

1. Eleve el equipo a la posición de corte más elevada.

FUNCIONAMIENTO

2. Mueva los mandos de conducción/freno de estacionamiento hacia dentro, a la posición neutra.
3. Tire de los acoplamientos de derivación del EZT hacia arriba y hacia fuera de las ranuras de bocallave. Suelte las palancas con la cabeza fuera del bastidor y sujételas en la posición de derivación.

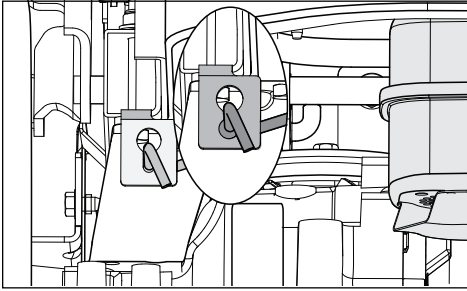

4. Para volver a activar el EZT y reanudar la marcha, siga los pasos anteriores en orden inverso.

Cuando cargue la máquina en un camión o remolque, suba lentamente por las rampas. NO LEVANTE LA MÁQUINA. Esta máquina no está diseñada para ser elevada manualmente.

INFORMACIÓN IMPORTANTE: Para mover manualmente el cortacésped, acople las palancas de derivación de la transmisión hidrostática de ambos lados, tire de los mandos de conducción/freno de estacionamiento hacia dentro y empuje la máquina.

⚠ ADVERTENCIA: Los acoplamientos de derivación se encuentran cerca del silenciador. Para evitar quemarse, antes de tocar las palancas de los acoplamientos de derivación se debe apagar el motor y dejar que se enfríe.

⚠ ADVERTENCIA: Tenga especial cuidado al subir la máquina a un camión o remolque mediante rampas. Si la máquina se cae de las rampas, pueden producirse lesiones graves e incluso la muerte.

MANTENIMIENTO

Programa de mantenimiento

A continuación incluimos una lista con los procedimientos de mantenimiento que se deben efectuar en la máquina. Para aquellos puntos no descritos en este manual, acuda a

un taller de servicio autorizado. Se recomienda una revisión anual realizada por un taller de servicio autorizado a fin de mantener la máquina en el mejor estado posible y garantizar un funcionamiento seguro.

Consulte **Mantenimiento general** en el apartado **Seguridad**.

MANTENIMIENTO	DIARIO		AL MENOS UNA VEZ AL AÑO	INTERVALO DE MANTENIMIENTO EN HORAS			
	ANTES	DESPUÉS		25	50	100	300
COMPROBACIÓN							
Ajuste del freno de estacionamiento	●						
Nivel de aceite del motor (cada repostaje)	■						
Sistema de seguridad	●						
Fugas de combustible o aceite	◆						
Daños		◆					
Tornillería suelta (tornillos, tuercas)		◆					
Daños en el equipo de corte		◆					
Presión de los neumáticos				●	●	●	●
Conexiones de la batería			●	●	●	●	●
LIMPIEZA							
Toma de aire de refrigeración del motor		■		■			
Parte inferior del equipo de corte		●					
Alrededor del motor		◆					
Alrededor de las correas y las poleas		◆			◆	◆	◆
Toma de aire de refrigeración del motor ²⁾			■	■			
Prefiltro de espuma del purificador de aire ²⁾			■	■			
Cartucho del filtro de papel del purificador de aire ²⁾			■	■			
ADEMÁS							
Compruebe el silenciador/apagachispas.			◆		◆	◆	◆
Arranque el motor y las cuchillas, y permanezca atento a cualquier sonido inusual.		◆					
Afile ³⁾ o cambie las cuchillas de corte.			●	●			

● = Descrito en este manual

◆ = No descrito en este manual

■ = Consulte el manual del fabricante del motor

1) Primer cambio tras 8-10 horas. Cuando trabaje con cargas pesadas o a temperaturas ambiente altas, el cambio debe realizarse cada 50 horas.

2) En condiciones polvorrientas, es necesario realizar la limpieza y la sustitución con mayor frecuencia.

3) Realizado por un taller de servicio autorizado.



ADVERTENCIA: Antes de realizar cualquier tarea de mantenimiento o ajuste:

- Accione el freno de estacionamiento.
- Desactive el interruptor de la cuchilla.
- Coloque el interruptor de encendido en la posición de apagado y saque la llave.
- Asegurarse de que las cuchillas y las piezas móviles están completamente paradas.

MANTENIMIENTO

MANTENIMIENTO	DIARIO		AL MENOS UNA VEZ AL AÑO	INTERVALO DE MANTENIMIENTO EN HORAS			
	ANTES	DESPUÉS		25	50	100	300
COMPROBACIÓN							
Ajuste del cable del acelerador						■	
Ajuste del equipo de corte			●				●
Estado de las correas y las poleas			●			●	
Ruedecillas (cada 200 horas)			●			●	
Holgura de las válvulas del motor ³⁾			◆				◆
CAMBIO							
Bujías			■			■	
Aceite del motor ¹⁾			■	■			
Filtro de aceite del motor			■			■	
Filtro de combustible			■			■	
Filtro de aire de papel ²⁾			■			■	
Prefiltro de espuma del purificador de aire ^{2) 4)}			■				
Cartucho del filtro de papel del purificador de aire ^{2) 4)}			■				
ADEMÁS							
Realice el mantenimiento de las 300 horas ³⁾ .			◆				◆

1) Primer cambio tras 8-10 horas. Cuando trabaje con cargas pesadas o a temperaturas ambiente altas, el cambio debe realizarse cada 50 horas.

2) En condiciones polvorrientas, es necesario realizar la limpieza y la sustitución con mayor frecuencia.

3) Realizado por un taller de servicio autorizado.

4) Si está equipado.

● = Descrito en este manual

◆ = No descrito en este manual

■ = Consulte el manual del fabricante del motor



ATENCIÓN: Utilice siempre protección ocular cuando trabaje con baterías.



ADVERTENCIA: A fin de no cortocircuitar los bornes de la batería, evite que una llave u otro objeto entren en contacto con ambos bornes al mismo tiempo. Antes de conectar la batería, quítese las pulseras de metal, los relojes de correa, anillos, etc. Primero deben conectarse los bornes positivos, para evitar chispas por toma de tierra accidental.

INFORMACIÓN IMPORTANTE: El cortacésped está equipado con un sistema con conexión a tierra negativa de 12 V. El otro vehículo debe estar igualmente equipado con un sistema con toma de tierra negativa de 12 V. No utilice el cortacésped para arrancar otros vehículos.

INFORMACIÓN IMPORTANTE: Antes de poner en marcha de nuevo la unidad, vuelva a colocar las protecciones que haya retirado para llevar a cabo las tareas de mantenimiento.

MANTENIMIENTO

Batería

Si la batería está descargada y no puede arrancar el motor, debe recargarla.

Uso de los cables de arranque

1. Conecte los extremos del cable ROJO al borne POSITIVO (+) de cada batería teniendo cuidado de que no entren en contacto con el chasis.
2. Conecte uno de los extremos del cable NEGRO al borne NEGATIVO (-) de la batería cargada.
3. Conecte el otro extremo del cable NEGRO a un buen punto de MASA DEL CHASIS del cortacésped con la batería descargada, lejos del depósito de combustible y de la batería.

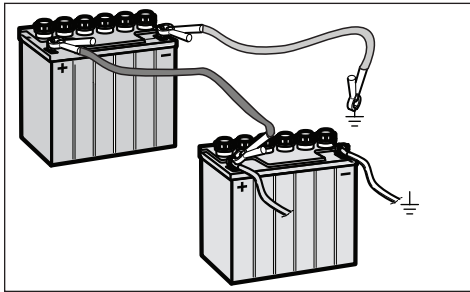

Para retirar los cables, realice los pasos anteriores en orden inverso.

1. Quite primero el cable NEGRO del chasis y, a continuación, de la batería cargada.
2. Por último, quite el cable ROJO de ambas baterías.

El cortacésped está equipado con una batería que no requiere mantenimiento o servicio. Sin embargo, la carga periódica de la batería con un cargador de batería para automóviles prolongará su vida útil.

- Mantenga la batería y sus bornes limpios.
- Mantenga los pernos de la batería apretados.
- Consulte la tabla de tiempos de carga.

BATERÍA ESTÁNDAR	ESTADO DE CARGA	TIEMPO DE CARGA APROXIMADO* PARA CARGA COMPLETA A 26 °C (80 °F)			
		Potencia máxima a:			
		50 A	30 A	20 A	10 A
12,6 V	100 %	- CARGA COMPLETA -			
12,4 V	75 %	20 min	35 min	48 min	90 min
12,2 V	50 %	45 min	75 min	95 min	180 min
12,0 V	25 %	65 min	115 min	145 min	280 min
11,8 V	0 %	85 min	150 min	195 min	370 min

* El tiempo de carga depende de la capacidad de la batería, su estado, su antigüedad, la temperatura y la eficacia del cargador.

Limpieza de la batería y los bornes

La corrosión y la suciedad acumulada en la batería y los bornes pueden hacer que esta pierda potencia.

1. Afloje las dos tuercas de los pernos en J laterales lo suficiente para que el soporte de montaje de la batería se separe de la batería hacia abajo.

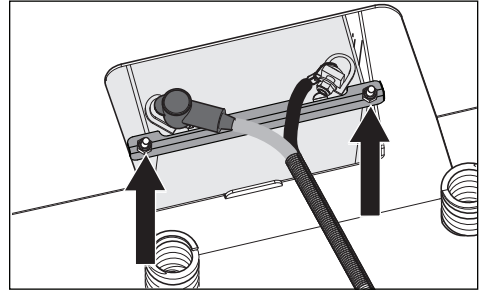

2. Con dos llaves de 1/2 pulg., desconecte primero el cable NEGRO de la batería y después el ROJO.
3. Extraiga con cuidado la batería del cortacésped.
4. Enjuague la batería con agua normal y séquela.
5. Limpie los bornes y los extremos de los cables de la batería con un cepillo de alambre hasta que queden brillantes.
6. Lubrique los terminales con grasa o vaselina.

Cambio de la batería

1. Instale la batería nueva con los bornes en la misma posición que la batería antigua.
2. Primero conecte el cable ROJO de la batería al borne positivo (+) de la batería.
3. Conecte el cable de tierra NEGRO al borne negativo (-) de la batería.
4. Deslice el soporte de montaje sobre la batería y apriete las tuercas.
5. Vuelva a colocar la cubierta del borne.

INFORMACIÓN IMPORTANTE: No abra ni retire los tapones o las cubiertas de la batería. No es necesario añadir ni comprobar el nivel de electrolito.

Utilice siempre dos llaves para los tornillos de los bornes.

PRECAUCIÓN: Las baterías con ácidos de plomo generan gases explosivos. Mantenga los materiales que generen chispas, llamas o humo lejos de las baterías. Utilice siempre protección ocular cuando trabaje con baterías.

MANTENIMIENTO

Sistema de seguridad

La máquina está equipada con un sistema de seguridad que evita su arranque o utilización en las siguientes circunstancias.

El motor solo puede arrancarse si:

- El equipo de corte está desacoplado.
- Los mandos de conducción/freno de estacionamiento están en la posición exterior, es decir, en la posición neutra bloqueada; de esta forma, el freno de estacionamiento estará aplicado y el arranque podrá realizarse de forma segura.

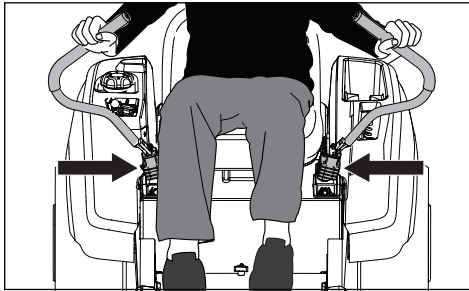

NOTA: Si los mandos de conducción/freno de estacionamiento no se mantienen en la posición exterior, puede ajustar la tensión apretando la tuerca de la parte trasera del pivote. (Consulte Freno de estacionamiento en este apartado).

Compruebe a diario que el sistema de seguridad funciona correctamente intentando arrancar el motor cuando no se cumpla alguna de las condiciones anteriores. Inténtelo de nuevo en el otro supuesto.

Si la máquina arranca aun cuando no se cumpla alguna de las condiciones anteriores, apáguela y repare el sistema de seguridad antes de volver a utilizarla.

Asegúrese de que el motor se detiene cuando el freno de estacionamiento no está activado y el usuario abandona el asiento.

Compruebe que el motor se detiene cuando las cuchillas de corte están acopladas y el usuario abandona momentáneamente el asiento del conductor.

INFORMACIÓN IMPORTANTE: Para poder conducir el cortacésped, el usuario debe estar sentado en el asiento y los mandos de conducción/freno de estacionamiento deben colocarse en la posición acoplada (exterior). De lo contrario, el motor se detendrá.

Freno de estacionamiento

Compruebe visualmente que no haya daños en las palancas de control de conducción, los acoplamientos o los interruptores del freno de estacionamiento. Realice una prueba con la máquina parada y compruebe que el freno actúa convenientemente.

Para ajustar la tensión del freno de estacionamiento, mueva la funda que cubre la base del mando de conducción. Apriete la tuerca de pivote de 1/2 pulg. hasta que el frenado sea correcto.

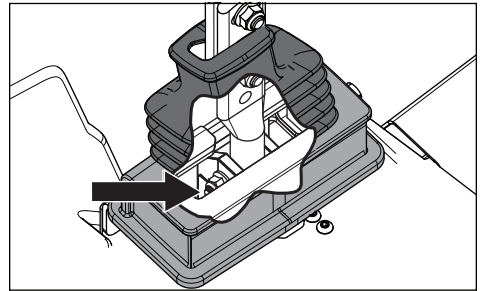

Vuelva a colocar la funda del mando de conducción; la parte superior de la funda debe situarse entre los dos pernos de ajuste del mando de conducción.

Para cualquier otro ajuste del freno de estacionamiento, póngase en contacto con un taller de servicio de Husqvarna.

INFORMACIÓN IMPORTANTE: Cuando utilice el freno de estacionamiento, la máquina debe estar parada.

⚠ ADVERTENCIA: Un ajuste defectuoso podrá reducir la capacidad de frenado y provocar un accidente.

Presión de los neumáticos

Todos los neumáticos deben tener una presión de 15 psi/103 kPa/1 bar.

INFORMACIÓN IMPORTANTE: NO añada ningún tipo de revestimiento para neumáticos o espuma de relleno a los neumáticos. Las cargas excesivas generadas por neumáticos rellenos con espuma pueden causar fallos prematuros.

Utilice solo neumáticos específicamente recomendados por el fabricante.

MANTENIMIENTO

Ruedecillas

Efectúe una comprobación cada 200 horas. Compruebe que las ruedas giran sin atascarse. Si las ruedas no giran sin atascarse, lleve la unidad al distribuidor para su reparación. Los neumáticos rellenos con espuma o los neumáticos duros anularán la garantía.

Retirada e instalación

Quite la tuerca y el perno de la ruedecilla. Extraiga la rueda del yugo y tenga cuidado con los separadores. Instale en el orden inverso. Apriete el perno de la ruedecilla.

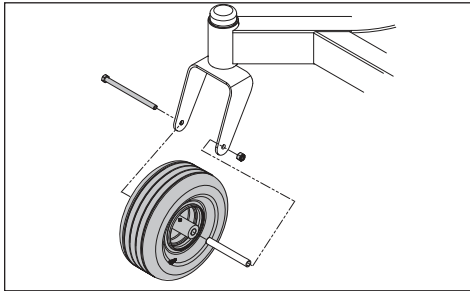

Correas trapezoidales

Efectúe una comprobación cada 100 horas de uso. Compruebe que no haya grietas profundas o grandes hendiduras.

NOTA: La correa tendrá algunas pequeñas grietas debidas al uso normal.

Las correas no son ajustables. Si empiezan a perder tensión por el uso, sustitúyalas.

Retirada de la correa del equipo

1. Aparque en una superficie lisa. Accione el freno de estacionamiento.
2. Baje el equipo a la posición de corte más baja.
3. Retire los pernos de las protecciones de la correa y retírelas.
4. Retire la suciedad o la hierba de alrededor de las carcassas de la cortadora y de la superficie del equipo.
5. Afloje la tuerca que sujeta la guía de la correa. Tire de la guía de la correa hacia arriba para sacarla del brazo de la polea tensora.

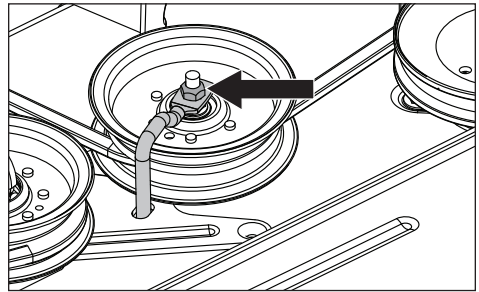

6. Presione el brazo de la polea tensora para liberar la tensión de la correa.
7. Con cuidado, levante la correa por la parte superior de las poleas de la carcasa de la cortadora y extráigala del equipo.

Instalación de la correa del equipo

NOTA: Para saber cómo instalar fácilmente la correa del equipo, consulte la etiqueta de colocación que hay en la parte superior del equipo.

1. Enrolle la correa del equipo alrededor de la polea del embrague eléctrico situada en el eje del motor.
2. Lleve la correa hacia delante y por encima del equipo.
3. Coloque la correa alrededor de la polea tensora accionada por muelle.
4. Enrolle la correa alrededor de la polea tensora inmóvil y alrededor de las carcassas del mandril.
5. Empújela hacia dentro en el brazo de la polea tensora y, con cuidado, pase la correa por encima de la polea tensora inmóvil. Cuando la correa esté bien instalada, suelte lentamente el brazo de la polea tensora para tensar la correa.
6. Compruebe la colocación de la correa para asegurarse de que está situada según la etiqueta y de que no está torcida.
7. Apriete la guía de la correa.
8. Vuelva a colocar las protecciones de la correa.

Ajuste del equipo de corte

Nivelación del equipo

Ajuste el equipo cuando el cortacésped se encuentre en una superficie plana. Asegúrese de que los neumáticos están inflados a la presión correcta. Consulte *Datos técnicos* en el apartado

Transmisión. Si los neumáticos están poco o demasiado inflados, el equipo no se podrá ajustar bien. Eleve el equipo a la posición más elevada (posición de transporte).

MANTENIMIENTO

El equipo debe ajustarse con un poco más de elevación en la parte trasera.

NOTA: Para garantizar la precisión del procedimiento de nivelación, la correa de transmisión del equipo de corte debe instalarse antes de nivelar el equipo.

1. Utilice siempre guantes protectores. Gire la punta de cada cuchilla exterior para alinearlas longitudinalmente o lateralmente con el equipo.

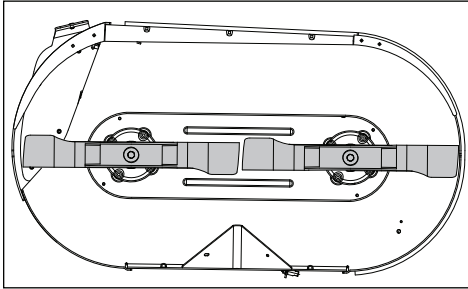

2. Realice una medición desde la superficie del suelo hasta la parte inferior de la punta de la cuchilla en el lado de descarga del equipo de corte. Anote la medición.
3. Compruebe que la medición del otro lado es igual. Si es necesario realizar ajustes, con una llave de 3/4 pulg. o una llave inglesa, gire las tuercas para el ajuste de la articulación de elevación de cada lado hacia la izquierda para bajar la altura o hacia la derecha para subirla. Ajuste hasta que las dos mediciones sean iguales.

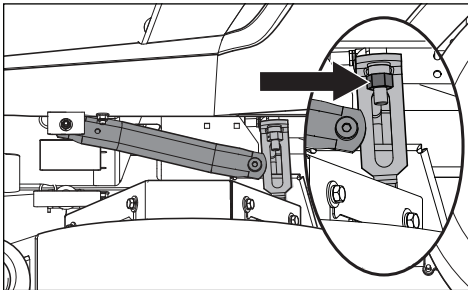

4. Gire cualquier cuchilla para alinearla longitudinalmente con el equipo. Si la parte delantera de la cuchilla no mide de 6,35 mm a 9,52 mm menos que la trasera, retire la placa de los pies para acceder al equipo delantero a fin de realizar los ajustes oportunos. Con una llave inglesa, afloje la tuerca de inmovilización trasera de la articulación de la suspensión delantera.

Efectúe los ajustes oportunos para nivelar con la tuerca de la articulación de elevación delantera. Si lo hace en el sentido de las agujas del reloj, la parte frontal del cortacésped subirá. Si lo hace en sentido contrario a las agujas del reloj, bajará. Ajuste la tuerca hasta que la parte trasera de la cuchilla sea de 6,35 mm a 9,52 mm más alta que la parte delantera.

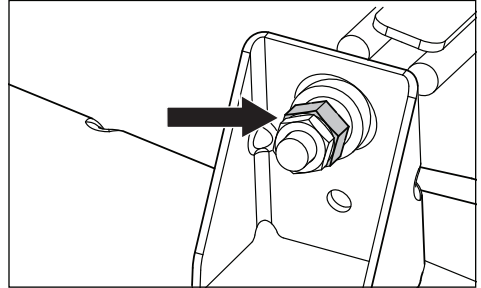

NOTA: Esto hará que el equipo de corte esté en una posición de medición estándar. Dependiendo del tipo de hierba que se vaya a cortar o de las condiciones ambientales, es posible que deban realizarse algunos ajustes adicionales para lograr el corte deseado.

Discos de corte

⚠ ATENCIÓN: Las cuchillas están afiladas. Antes de manipular las cuchillas, póngase guantes o protéjalas con un paño grueso. El afilado de las cuchillas debe encomendarse a un taller de servicio oficial.



Para obtener el mejor resultado posible de corte, es importante que las cuchillas no estén dañadas y estén bien afiladas.

Cambie las cuchillas que se hayan doblado o agrietado al golpearse con algún obstáculo.

Deje que el taller de servicio determine si la cuchilla puede repararse o afilarse, o si debe sustituirse. Equilibre las cuchillas una vez afiladas.

Compruebe la fijación de las cuchillas.

Sustitución de la cuchilla

1. Retire el tornillo de la cuchilla girándolo hacia la izquierda.
2. Instale las cuchillas nuevas o reafiladas con la cara que lleva la impresión "GRASS SIDE" (lado de la hierba) mirando al suelo/hierba (hacia abajo) o con la impresión "THIS SIDE UP" (este lado hacia arriba) apuntando al equipo y a la carcasa de la cortadora.

MANTENIMIENTO

3. Coloque la abertura de la cuchilla firmemente en la carcasa de la cortadora.
4. Apriete firmemente el tornillo de la cuchilla.
5. Apriete el tornillo de la cuchilla a 45-60 pies/lb (60-81 Nm).

INFORMACIÓN IMPORTANTE: El tornillo especial de la cuchilla ha recibido un tratamiento térmico. Sustitúyalo por un perno de Husqvarna si fuera necesario. No utilice tornillería de categoría inferior a la especificada.

Limpieza

La limpieza regular de la máquina, especialmente por debajo del equipo de corte, prolongará la vida útil de la misma. Limpie la máquina siempre que termine de utilizarla (una vez que se haya enfriado), antes de que la suciedad se pegue.

No pulverice agua en la parte superior del equipo de corte. Utilice aire comprimido para limpiar la parte superior del equipo de corte. No utilice un equipo de limpieza de alta presión o de vapor. Evite pulverizar el motor y los componentes eléctricos con agua.

Limpie la parte inferior del equipo con agua a una presión normal. Conecte el conector rápido (del paquete de accesorios) a una manguera de jardín. Cuando termine de cortar el césped, conecte la manguera al puerto de lavado y abra el suministro de agua.

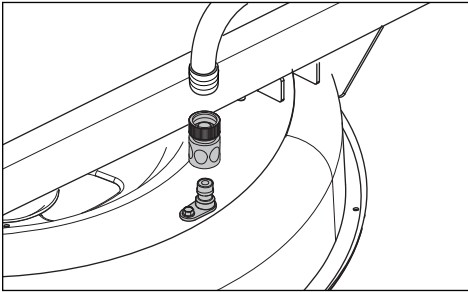

Vuelva a poner en marcha el cortacésped y acople las cuchillas para aprovechar su rotación para limpiar la suciedad. Asegúrese de que la manguera permanezca alejada de las cuchillas de corte en todo momento.

No aclare las superficies calientes con agua fría. Deje que la unidad se enfríe antes de lavarla.



PRECAUCIÓN: Utilice gafas protectoras para limpiar y lavar la máquina.

Tornillería

Compruébela diariamente. Inspeccione toda la máquina para asegurarse de que no haya tornillería suelta o que falte alguna pieza.

LUBRICACIÓN

12/12	1/52	1/365		25 h	50 h	100 h	300 h	
				1 (2x)				
				2 (2x)				
				3 (2x)	(2x)			
				4				
				4				

12/12 Cada año

1/52 Cada semana

1/365 Todos los días

Utilice una pistola de engrase para lubricar

Cambio de filtro

Cambio de aceite

Comprobación de nivel

General

Retire la llave de contacto para evitar accidentes durante la lubricación.

Cuando utilice una lata de aceite para lubricar, debe estar llena de aceite de motor.

Cuando utilice grasa para lubricar, a menos que se especifique lo contrario, utilice únicamente grasa de disulfuro de molibdeno de alta calidad.

Si se usa diariamente, la máquina debe lubricarse dos veces a la semana.

Limpie el exceso de grasa después de la lubricación.

Es importante evitar que el lubricante entre en contacto con las correas o con las superficies de empuje de las poleas de la correa. En caso de que esto suceda, limpie con alcohol. Si la correa sigue resbalando después de haberla limpiado, deberá cambiarla. No debe utilizar gasolina ni otros productos derivados del petróleo para limpiar las correas.

INFORMACIÓN IMPORTANTE: Utilice una lubricación mínima y retire el exceso de lubricante para que no entre en contacto con las poleas o con las superficies de empuje de las poleas de la correa.

⚠ ADVERTENCIA: La fuga de aceite hidráulico a presión puede tener la fuerza suficiente como para penetrar en la piel y causar heridas graves. En caso de resultar herido por la fuga de líquido, vea a un médico inmediatamente. Puede producirse una infección o una reacción grave si no se administra el tratamiento médico adecuado.

LUBRICACIÓN

Aceite del motor

NOTA: Cambie el aceite del motor cuando el motor esté caliente. Consulte el manual de instrucciones del motor para obtener información sobre el procedimiento adecuado para cambiar el aceite y el filtro.

⚠ ADVERTENCIA: El tapón de vaciado del motor se encuentra cerca del silenciador. Para evitar quemaduras, el motor debe pararse y dejarse enfriar un poco para que el motor siga estando caliente y las superficies contiguas y el aceite se hayan enfriado.

1. Aparque en una superficie lisa. Accione el freno de estacionamiento.
2. Limpie la suciedad y los residuos de la zona alrededor del tapón de llenado de aceite.
3. Quite el tapón/la varilla de nivel.
4. Sitúe la manguera de vaciado en la parte trasera derecha del motor, debajo del silenciador.

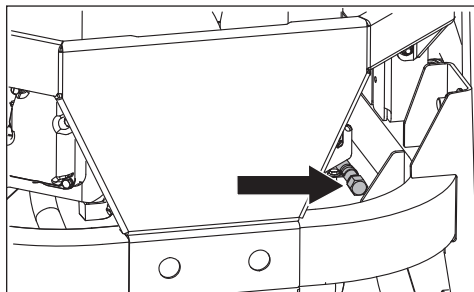

5. Sitúe un recipiente con un tamaño adecuado debajo del extremo de la manguera de vaciado y quite el tapón de vaciado de aceite.
6. Deje que salga todo el aceite del motor.
7. Vuelva a colocar el tapón de la manguera de vaciado y apriételo firmemente.
8. Llene el motor con un aceite nuevo hasta la parte inferior de la rosca del tubo de llenado. Controle el nivel con la varilla de nivel.
9. Vuelva a colocar firmemente el tapón de llenado de aceite cuando el nivel de aceite haya alcanzado la marca FULL.
10. Consulte el apartado Programa de mantenimiento para obtener información sobre los intervalos para el cambio y la comprobación del aceite.

Engrasadores Zerk del volante y el equipo

Utilice únicamente grasa para cojinetes de buena calidad. La grasa de marcas prestigiosas (empresas petroquímicas, etc.) suele ofrecer una buena calidad.

Soporte de las ruedas delanteras

Aplique 3-4 pistonadas con la pistola de engrase en cada grupo de cojinetes de las ruedas.

Cojinetes de las ruedas delanteras

Aplique 3-4 pistonadas con la pistola de engrase en cada grupo de cojinetes de las ruedas.

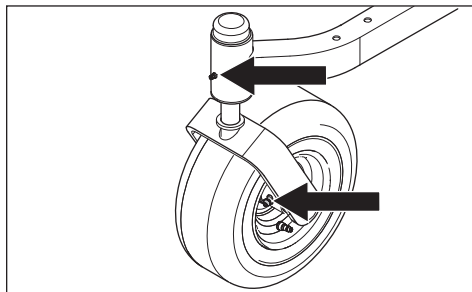

Ejes del equipo

Baje completamente el equipo de corte.

Utilizando una pistola de engrase, aplique 2-3 pistonadas por eje por las aberturas de las protecciones de la correa.

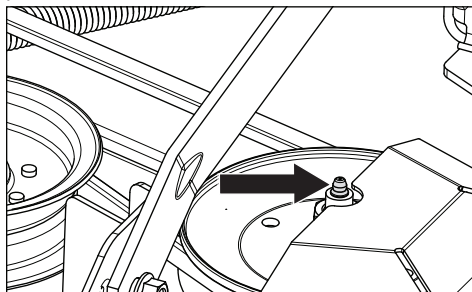

Transmisión

La transmisión no requiere mantenimiento, y tampoco es necesario controlar los niveles ni cambiar el aceite. Si se produce una fuga, sustituya la unidad o póngase en contacto con su distribuidor de Husqvarna.

RESOLUCIÓN DE PROBLEMAS

Problema/causa

El motor no arranca

- El interruptor de la cuchilla está activado.
- Los mandos de conducción no están bloqueados en la posición neutra.
- El freno de estacionamiento no está activado.
- Batería descargada.
- Contaminación en el carburador o la tubería de combustible.
- La válvula de cierre del combustible está cerrada o en la posición incorrecta.
- Filtro de combustible o tubería de combustible obstruidos.
- Sistema de encendido defectuoso.

El mecanismo de arranque no arranca el motor

- Batería descargada.
- Los contactos de los cables de los bornes de la batería están en mal estado.
- Fusible fundido.
- Fallo en el circuito de seguridad del mecanismo de arranque. Consulte **Sistema de seguridad** en el apartado **Mantenimiento**.

El motor funciona con tosquedad

- Carburador defectuoso.
- Filtro de combustible o surtidor obstruidos.
- El estrangulador se activa con el motor caliente.
- Válvula de ventilación del tapón de combustible atascada.
- Depósito de combustible casi vacío.
- Bujías sucias.
- Mezcla de combustible o mezcla de combustible-aire altas.
- Tipo de combustible inadecuado.
- Agua en el combustible.
- Filtro de aire obstruido.

El motor parece débil

- Filtro de aire obstruido.
- Bujías sucias.
- Carburador mal ajustado.
- Aire atrapado en el sistema hidráulico.

Vibración en la máquina

- Cuchillas flojas.
- Las cuchillas están mal equilibradas.
- Motor suelto.

El motor se recalienta

- Toma de aire o aletas de refrigeración atascadas.
- Sobrecarga del motor.
- Motor mal ventilado.
- Regulador del régimen del motor defectuoso.
- El motor tiene poco o ningún aceite.
- Contaminación en la tubería de combustible.
- Bujías sucias.

La batería no carga

- Los contactos de los cables de los bornes de la batería están en mal estado.
- Cable de carga desconectado.
- Fallo en el sistema de carga del motor.

El cortacésped se mueve despacio, de forma irregular o no se mueve en absoluto

- Freno de estacionamiento activado.
- Acoplamiento de derivación activado.
- La correa de transmisión está floja o se ha salido.
- Aire atrapado en el sistema hidráulico.

El equipo de corte no se acopla

- La correa de transmisión del equipo de corte está suelta.
- El contacto del acoplamiento electromagnético está suelto.
- El interruptor de la cuchilla está defectuoso o se ha aflojado el contacto con el cable.
- Fusible fundido.

Existe una fuga de aceite en el transeje

- Sellos, carcasa o juntas dañados.
- Aire atrapado en el sistema hidráulico.

Resultados de corte desiguales

- Presión de aire de los neumáticos desigual.
- Cuchillas dobladas.
- Suspensión del equipo de corte irregular.
- Cuchillas romas.
- Velocidad de conducción demasiado alta.
- Hierba demasiado crecida.
- Hierba acumulada bajo el equipo de corte.

ALMACENAMIENTO

Almacenamiento durante el invierno

Al final de la temporada, o si no va a utilizarse durante un periodo superior a treinta días, la máquina debe prepararse para su almacenamiento. Si deja el combustible dentro de la máquina durante periodos largos de inactividad (treinta días o más), pueden generarse residuos que pueden obstruir el carburador y afectar al funcionamiento del motor. Los estabilizadores de combustible son una opción aceptable para prevenir la generación de residuos pegajosos durante el almacenamiento.

Añada estabilizador al combustible en el depósito o en el depósito de almacenamiento. Utilice siempre los coeficientes de mezcla especificados por el fabricante del estabilizador. Haga funcionar el motor durante al menos diez minutos después de añadir el estabilizador para que llegue hasta el carburador. No vacíe el depósito de combustible y el carburador si se ha añadido un estabilizador.

⚠ ADVERTENCIA: No almacene un motor con combustible en el depósito en un recinto cerrado o en espacios con poca ventilación, donde el vapor del combustible puede entrar en contacto con una llama abierta, chispas o una llama piloto, como en una caldera, depósito de agua caliente, secadora, etc. Manipule el combustible con mucho cuidado. Es muy inflamable y puede provocar graves daños personales y materiales. Vacíe el combustible en un depósito aprobado en el exterior y guárdelo lejos de llamas abiertas u otras fuentes de ignición. No utilice gasolina como producto de limpieza. Utilice un desengrasante y agua caliente.

Para preparar la máquina para su almacenamiento:

1. Limpie bien la máquina, especialmente por debajo del equipo de corte. Repare los daños en la pintura y pulverice una fina capa de aceite en la parte inferior del equipo de corte, para evitar la corrosión.
2. Inspeccione la máquina para detectar piezas dañadas o desgastadas, y apriete todos los tornillos y las tuercas que puedan estar flojos.
3. Cambie el aceite del motor. Deseche el aceite usado adecuadamente.
4. Vacíe los depósitos de combustible o añada un estabilizador de combustible. Arranque el motor y déjelo en marcha hasta que el carburador haya drenado todo el combustible o hasta que el estabilizador llegue al carburador.
5. Quite la bujía y vierta una cucharada de aceite de motor en el cilindro. Vuelque el motor para que el aceite se distribuya de forma uniforme y vuelva a colocar la bujía.
6. Lubrique todos los engrasadores Zerk, las juntas y los ejes.
7. Desmonte la batería. Limpie, cargue y guarde la batería en un lugar fresco y protegido del frío directo.
8. Guarde la máquina en una zona limpia y seca, y cúbrala para mayor protección.

Servicio técnico

Cuando pida piezas de repuesto, especifique el año de compra, el modelo, el tipo y el número de serie.

Utilice siempre piezas de repuesto originales de Husqvarna.

Una revisión anual en los talleres de servicio autorizados es una buena forma de garantizar que la máquina funcionará correctamente la próxima temporada.

ESQUEMA

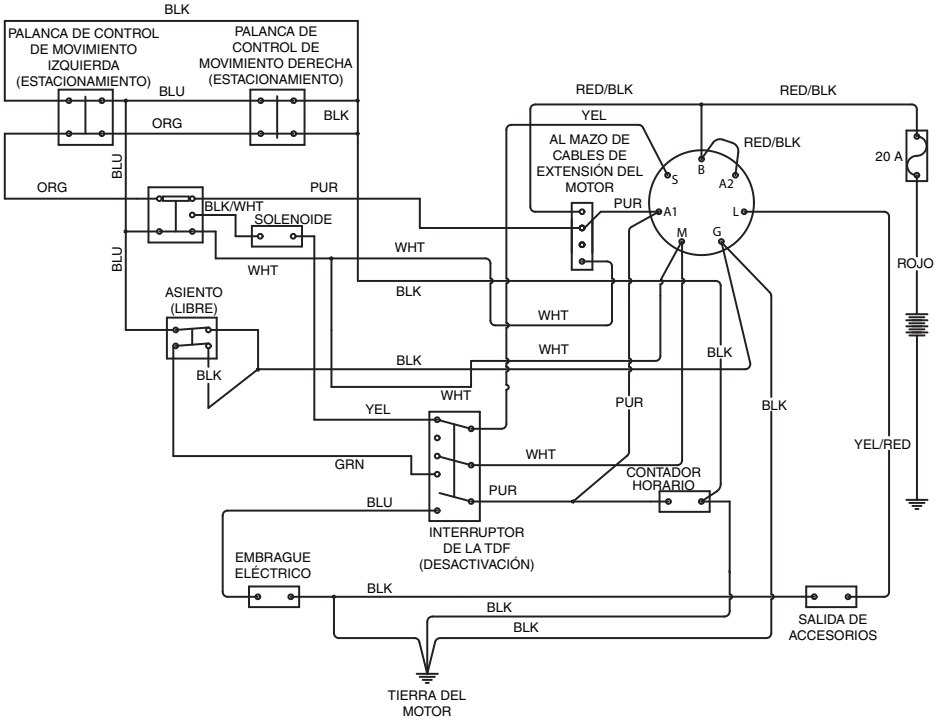

POSICIONES DE LA LLAVE

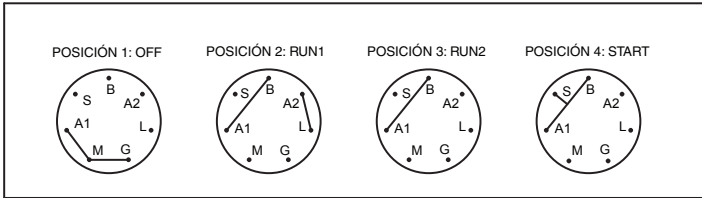

CONFORMIDAD

Declaración de conformidad CE

Nosotros, Husqvarna AB, SE 561 82 Huskvarna, SUECIA, declaramos bajo nuestra exclusiva responsabilidad que el producto representado:

Descripción	Cortacésped con asiento de motor de combustión
Marca	Husqvarna
Plataforma/tipo/modelo	Z242F
Lote	Número de serie a partir del año 2017 y en adelante

Cumple las siguientes directivas y normas de la UE:

Directiva/Norma	Descripción
2006/42/CE	"relativa a las máquinas"
2014/30/UE	"relativa a la compatibilidad electromagnética"
2000/14/CE; 2005/88/CE	"relativa al ruido en exteriores"

Las normas armonizadas o especificaciones técnicas aplicadas son las siguientes:

EN ISO 12100, ISO 14982, ISO 5395-1 y 3, ISO 3744, ISO 11094, EN 1032, ISO 21299

De acuerdo con la directiva 2000/14/CE, Anexo V, los valores de sonido declarados se indican en el capítulo Datos técnicos de este manual y en la declaración de conformidad CE firmada.

El cortacésped con asiento de motor de combustión suministrado concuerda con el ejemplar que fue sometido a examen.

DATOS TÉCNICOS

MOTOR	
Fabricante	Briggs & Stratton
Tipo	Serie 8240
Potencia	13,95 kW a 2800
Lubricación	A presión con filtro de aceite
Carburante	Sin plomo mín. 87 octanos (etanol máx. 10 %, MTBE máx. 15 %)
Capacidad del depósito de combustible	13,25 litros
Refrigeración	Refrigeración por aire
Filtro de aire	Ciclónico
Alternador	12 V, 15 A a 3600 rpm
Mecanismo de arranque	Eléctrico
TRANSMISIÓN	
Transmisión	Transejes hidrostáticos
Mando de conducción	Palancas duales, con agarre de goma
Velocidad hacia adelante	0-10,5 km/h
Velocidad marcha atrás	0-5,6 km/h
Frenos	Freno de estacionamiento mecánico integrado
Ruedas delanteras orientables	11 x 6-5
Neumáticos traseros, neumáticos para césped	18 x 8,5-8
Presión de los neumáticos	15 psi/103 kPa/1 bar
BASTIDOR	
Ancho de corte	107 cm
Altura de corte	3,8-10,2 cm
Número de cuchillas	2
Longitud de las cuchillas	53,34 cm
Rodillo con punta	Sí
Asiento con suspensión	Estándar
Contador de mantenimiento	Digital
Acoplamiento de las cuchillas	Embrague Ogura
Estructura del equipo	Fabricado con calibre 10
Productividad	8093 m ² /h

¹⁾ La potencia nominal declarada por el fabricante del motor se corresponde con la salida de potencia bruta media al régimen de revoluciones especificado para un motor típico del modelo correspondiente, medida utilizando las normas SAE relativas a la potencia bruta de los motores. Consulte las especificaciones del fabricante del motor.

DATOS TÉCNICOS

DIMENSIONES	
Peso	263 kg
Longitud de la máquina en su base	191,5 cm
Altura de la máquina en su base	101,6 cm
Anchura de la máquina en su base	105,5 cm
Anchura global, tolva arriba	122 cm
Anchura global, tolva abajo	152 cm
VIBRACIÓN Y SONIDO	
Vibración en manos/brazos	1,90 m/s ²
Cuerpo entero	0,29 m/s ²
Nivel sonoro, medido	100 dB
Nivel sonoro, garantizado	100 dB

DATOS TÉCNICOS

Especificaciones de pares de apriete

Perno del cigüeñal del motor	50 pies/lb	Elementos de fijación estándar de 1/4 pulg.	9 pies/lb
Tornillos de la polea de corte	150 pies/lb	Elementos de fijación estándar de 5/16 pulg.	18 pies/lb
Tuercas del asa	75 pies/lb	Elementos de fijación estándar de 3/8 pulg.	33 pies/lb
Tornillo de la cuchilla	90 pies/lb	Elementos de fijación estándar de 7/16 pulg.	52 pies/lb
		Elementos de fijación estándar de 1/2 pulg.	80 pies/lb

TORNILLOS DE CABEZA HEXAGONAL

Los valores de pares de apriete que se muestran deben usarse como guía general cuando no se indican valores de pares de apriete específicos.

Sistema americano - Tornillería estándar

Grado		SAE grado 5		SAE grado 8		Tornillo de collarín con tuerca de collarín	
	Tamaño	pies/lb	Nm	pies/lb	Nm	pies/lb	Nm
Tamaño del cuerpo (diámetro en pulgadas, rosca fina o gruesa)	1/4	9	12	13	18		
	5/16	18	24	28	38	24	33
	3/8	31	42	46	62	40	54
	7/16	50	68	75	102		
	1/2	75	102	115	156		
	9/16	110	149	165	224		
	5/8	150	203	225	305		
	3/4	250	339	370	502		
	7/8	378	512	591	801		
	1-1/8	782	1060	1410	1912		

** Grado 5: calidad comercial mínima (no se recomienda el uso de una calidad más baja)

Sistema métrico - Tornillería estándar

Grado		Grado 8,8		Grado 10,9		Grado 12,9	
	Tamaño	pies/lb	Nm	pies/lb	Nm	pies/lb	Nm
Tamaño del cuerpo (diámetro en milímetros, rosca fina o gruesa)	M4	1,5	2	2,2	3	2,7	3,7
	M5	3	4	4,5	6	5,2	7
	M6	5,2	7	7,5	10	8,2	11
	M7	8,2	11	12	16	15	20
	M8	13,5	18	18,8	25	21,8	30
	M10	24	33	35,2	48	43,5	59
	M12	43,5	59	62,2	84	75	102
	M14	70,5	96	100	136	119	161
	M16	108	146	147	199	176	239
	M18	142	193	202	274	242	328
	M20	195	264	275	373	330	447
	M22	276	374	390	529	471	639
	M24	353	478	498	675	596	808
M27	530	719	735	996	904	1226	

PROGRAMA DE MANTENIMIENTO

SERVICIO DE ENTREGA

Acción	Fecha, lectura medición, sello, firma
Cargue y conecte la batería	<input type="checkbox"/>
Ajuste la presión de todos los neumáticos a 1 bar (15 psi)	<input type="checkbox"/>
Conecte la caja de contactos al cable del interruptor de seguridad del asiento	<input type="checkbox"/>
Compruebe que el motor tiene la cantidad de aceite adecuada	<input type="checkbox"/>
Ajuste la posición de los mandos de conducción	<input type="checkbox"/>
Llene el depósito de combustible y abra la válvula de paso	<input type="checkbox"/>
Arranque el motor	<input type="checkbox"/>
Compruebe:	
Tracción en ambas ruedas	<input type="checkbox"/>
Ajuste y paso del equipo de corte	<input type="checkbox"/>
Interruptor de seguridad del freno de estacionamiento	<input type="checkbox"/>
Interruptor de seguridad del equipo de corte	<input type="checkbox"/>
Interruptor de seguridad del asiento	<input type="checkbox"/>
Interruptor de seguridad de los mandos de conducción	<input type="checkbox"/>
Funcionamiento y ajuste del freno de estacionamiento	<input type="checkbox"/>
Marcha adelante	<input type="checkbox"/>
Marcha atrás	<input type="checkbox"/>
Acoplamiento de las cuchillas	<input type="checkbox"/>
Régimen de ralentí	<input type="checkbox"/>
Régimen de ralentí alto del motor	<input type="checkbox"/>
Informe al cliente acerca de:	
La necesidad y las ventajas de seguir el programa de mantenimiento	<input type="checkbox"/>
La necesidad y las ventajas de realizar el mantenimiento de la máquina	<input type="checkbox"/>
Los efectos del mantenimiento y del seguimiento de un programa de mantenimiento en el valor de reventa de la máquina	<input type="checkbox"/>
Ámbitos de aplicación para triturar	<input type="checkbox"/>
Rellene los documentos de venta, etc.	

El servicio de entrega se ha realizado

Sin notas pendientes

Certificado:

PROGRAMA DE MANTENIMIENTO

DESPUÉS DE 10 HORAS

Acción	Fecha, lectura medición, sello, firma
Cambie el aceite del motor	<input type="checkbox"/>

MANTENIMIENTO DIARIO

Acción	Fecha, lectura medición, sello, firma
Limpie los restos del cortacésped	<input type="checkbox"/>
Comprobación del nivel de aceite del motor	<input type="checkbox"/>
Compruebe la presión de los neumáticos	<input type="checkbox"/>
Compruebe la parte inferior del equipo	<input type="checkbox"/>
Compruebe el sistema de seguridad	<input type="checkbox"/>
Compruebe que no haya fugas en el sistema de combustible	<input type="checkbox"/>
Inspeccione las protecciones de seguridad	<input type="checkbox"/>
Compruebe el ajuste de frenos	<input type="checkbox"/>

MANTENIMIENTO A LAS 25 HORAS

Acción	Fecha, lectura medición, sello, firma
Compruebe el filtro de aire de la bomba de combustible	<input type="checkbox"/>
Afile o sustituya las cuchillas de corte si fuera necesario	<input type="checkbox"/>
Compruebe la presión de los neumáticos	<input type="checkbox"/>
Compruebe los cables de la batería.	<input type="checkbox"/>
Lubrique la máquina de acuerdo con la tabla de lubricación	<input type="checkbox"/>
Compruebe y limpie la toma de aire de refrigeración del motor	<input type="checkbox"/>
Limpie el prefiltro de espuma del purificador de aire	<input type="checkbox"/>

MANTENIMIENTO A LAS 50 HORAS

Acción	Fecha, lectura medición, sello, firma
Realice el mantenimiento de las 25 horas	<input type="checkbox"/>
Limpie/sustituya el cartucho del filtro de papel del purificador de aire (intervalos más cortos para condiciones de funcionamiento polvorientos)	<input type="checkbox"/>
Cambie el aceite del motor	<input type="checkbox"/>
Lubrique la máquina de acuerdo con la tabla de lubricación	<input type="checkbox"/>

PROGRAMA DE MANTENIMIENTO

MANTENIMIENTO A LAS 100 HORAS

Acción	Fecha, lectura medición, sello, firma
Realice el mantenimiento de las 25 horas	<input type="checkbox"/>
Realice el mantenimiento de las 50 horas	<input type="checkbox"/>
Cambie el filtro de aceite del motor	<input type="checkbox"/>
Limpie o sustituya las bujías	<input type="checkbox"/>
Sustituya el filtro de combustible.	<input type="checkbox"/>
Compruebe las correas trapezoidales	<input type="checkbox"/>
Compruebe y apriete los pernos del eje de las ruedecillas (cada 200 horas)	<input type="checkbox"/>
Cambie el cartucho de papel del filtro de aire	<input type="checkbox"/>

MANTENIMIENTO A LAS 300 HORAS

Acción	Fecha, lectura medición, sello, firma
Realice el mantenimiento de las 25 horas	<input type="checkbox"/>
Realice el mantenimiento de las 50 horas	<input type="checkbox"/>
Realice el mantenimiento de las 100 horas	<input type="checkbox"/>
Compruebe y ajuste el equipo de corte	<input type="checkbox"/>
Limpie la cámara de combustión y esmerile los asientos de válvula	<input type="checkbox"/>
Compruebe el paso de la válvula del motor	<input type="checkbox"/>
Sustituya el prefiltro de espuma del purificador de aire	<input type="checkbox"/>

AL MENOS UNA VEZ AL AÑO

Acción	Fecha, lectura medición, sello, firma
Limpie la toma de aire de refrigeración del motor (cada 25 horas)	<input type="checkbox"/>
Sustituya el prefiltro de espuma del purificador de aire (cada 50 horas)	<input type="checkbox"/>
Sustituya el cartucho de papel del filtro de aire	<input type="checkbox"/>
Cambie el aceite del motor (50 horas)	<input type="checkbox"/>
Cambie el filtro de aceite del motor (100 horas)	<input type="checkbox"/>
Compruebe y ajuste la altura de corte.	<input type="checkbox"/>
Compruebe y ajuste el freno de estacionamiento (50 horas)	<input type="checkbox"/>
Limpie y cambie las bujías (100 horas)	<input type="checkbox"/>
Cambie el filtro de combustible (100 horas)	<input type="checkbox"/>
Compruebe el paso de la válvula del motor	<input type="checkbox"/>

⚠ AVERTISSEMENT ! Le non-respect de procédures sûres peut entraîner des blessures graves chez l'opérateur et chez des tiers. Le propriétaire doit comprendre ces consignes et autoriser l'utilisation de la tondeuse uniquement par des personnes approuvées qui comprennent ces instructions.

Toutes les personnes utilisant la tondeuse doivent être saines de corps et d'esprit et ne doivent pas se trouver sous l'influence de substances susceptibles d'altérer leurs facultés.

⚠ AVERTISSEMENT ! Les gaz d'échappement du moteur, certains de ses composants et certains composants du véhicule contiennent ou émettent des produits chimiques dont l'État de Californie a connaissance des effets cancérigènes et des risques de malformations chez les nouveau-nés ou d'autres problèmes liés à la reproduction.

⚠ AVERTISSEMENT ! Les bornes, les terminaux et les accessoires de la batterie contiennent du plomb et des composés de plomb, produits chimiques dont l'État de Californie a connaissance des effets cancérigènes et des risques de malformations chez les nouveau-nés ou d'autres problèmes liés à la reproduction. Lavez-vous les mains après toute manipulation.

⚠ AVERTISSEMENT ! Les gaz d'échappement du moteur et certains composants de la machine contiennent ou émettent des substances chimiques à l'origine de cancers, de malformations congénitales ou d'autres problèmes liés au système reproductif. Les gaz d'échappement du moteur contiennent du monoxyde de carbone, un gaz inodore, incolore et toxique. N'utilisez pas la machine dans des espaces clos.

⚠ AVERTISSEMENT ! Lisez attentivement et assimilez le manuel d'utilisation avant d'utiliser la machine.

⚠ AVERTISSEMENT ! Il est possible d'utiliser de l'essence contenant un maximum de 10 % d'éthanol (E10) pour cette machine. L'utilisation d'essence contenant plus de 10 % d'éthanol (E10) annulera la garantie du produit.

Lorsque ce produit est usé ou n'est plus utilisé, retournez-le au revendeur ou à un autre organisme à des fins de recyclage.

Afin d'améliorer notre matériel, certaines spécifications et certains designs peuvent être soumis à quelques modifications sans avis préalable.

Aucune réclamation ne peut être introduite sur base des informations contenues dans les présentes instructions.

Pour toute réparation, utiliser exclusivement des pièces de rechange originales. L'utilisation d'autres pièces annule la garantie.

Ne pas modifier ni installer d'équipement non standard sur l'unité sans le consentement du fabricant. Toute altération à l'unité peut donner lieu à un fonctionnement dangereux ou endommager l'unité.

SOMMAIRE

INTRODUCTION.....	117
SYMBOLES ET AUTOCOLLANTS.....	119
SÉCURITÉ.....	120
COMMANDES.....	125
FONCTIONNEMENT.....	131
ENTRETIEN.....	135
LUBRIFICATION.....	142
RECHERCHE DE PANNES.....	144
REMISAGE.....	145
SCHÉMAS.....	146
CONFORMITÉ.....	147
CARACTÉRISTIQUES TECHNIQUES.....	148
JOURNAL D'ENTRETIEN.....	151

INTRODUCTION

Félicitations

Nous vous remercions d'avoir acheté une tondeuse autoportée Husqvarna. Cette machine est construite pour tondre de grandes pelouses le plus efficacement et le plus rapidement possible. Un panneau de commande facile d'accès pour l'opérateur et une transmission hydrostatique réglée par des commandes de direction contribuent aux hautes performances de la machine.

Ce manuel est un document important. Lisez-le attentivement avant d'utiliser ou de réparer la machine. Le respect des instructions suivantes (utilisation, révisions, maintenance, etc.) par toutes les personnes utilisant la machine est essentiel pour la sécurité de l'utilisateur et des tiers. Il peut aussi prolonger considérablement la durée de vie de la machine et augmenter sa valeur sur le marché de l'occasion.

Si vous revendez votre machine, veillez à bien remettre le manuel d'utilisation au nouveau propriétaire.

Le dernier chapitre de ce manuel d'utilisation contient le journal d'entretien. Veillez à ce que les révisions et les travaux de réparation y soient documentés. Un journal d'entretien bien tenu réduit les coûts d'entretien en ce qui concerne la maintenance et a une influence positive sur le prix de revente de la machine. Pour davantage d'informations, il convient de contacter votre revendeur. N'oubliez pas le manuel d'utilisation quand vous confiez votre machine à votre revendeur pour l'entretien.

Généralités

Dans ce manuel d'utilisation, gauche, droite, arrière et avant se réfèrent à la direction de conduite normale de la machine.

Dans le but d'améliorer continuellement nos produits, nous nous réservons le droit de modifier, sans préavis, leurs caractéristiques et leurs conceptions.

Conduite et transport sur la voie publique

Vérifiez les règles de circulation en vigueur avant de transporter du matériel sur des routes publiques. Si la machine est transportée, utilisez toujours un équipement de fixation approuvé et veillez à ce que la machine soit bien attachée. N'utilisez PAS cette machine sur la voie publique.

Remorquage

Si la machine est équipée d'une attache-remorque, soyez encore beaucoup plus vigilant lors du remorquage. Ne laissez jamais les enfants ou toute autre personne monter sur l'équipement remorqué. Virez largement afin d'éviter tout mouvement en portefeuille. Avancez à faible vitesse et gardez une distance de freinage.

Ne pas remorquer sur un terrain en pente. Le poids de l'équipement remorqué peut entraîner une perte de traction et de contrôle.

Respectez les recommandations du fabricant en ce qui concerne les limites de poids pour les équipements remorqués. Ne remorquez pas le long de fossés, de canaux et autres zones dangereuses.

Fonctionnement

Cette machine est prévue pour tondre exclusivement l'herbe des pelouses et des surfaces planes exemptes d'obstacles tels que cailloux, souches d'arbres, etc. La machine peut également servir à d'autres travaux dès lors qu'elle est équipée d'accessoires spéciaux fournis par le fabricant. Ceux-ci sont livrés accompagnés d'instructions spéciales. Toute autre utilisation est incorrecte. Les instructions du fabricant concernant l'utilisation, la maintenance et les réparations doivent être minutieusement respectées.

Les tondeuses et tous les équipements à moteur peuvent être dangereux s'ils sont utilisés de manière incorrecte. La sécurité nécessite un bon jugement, une utilisation prudente conforme à ces instructions et du bon sens.

La machine doit être utilisée, maintenue et réparée par des personnes connaissant les caractéristiques spéciales de la machine et maîtrisant les instructions de sécurité. N'utilisez que des pièces de rechange agréées pour la maintenance de cette machine.

Les règles de prévention des accidents, les autres règles générales de sécurité, les règles de sécurité professionnelle et les règles du Code de la route doivent impérativement être respectées.

Des modifications non autorisées de la conception de la machine acquittent le fabricant de toute responsabilité pour les blessures personnelles et les dommages matériels résultant de ces modifications.

INTRODUCTION

Service de qualité

Les produits Husqvarna sont vendus dans le monde entier dans des magasins spécialisés vous offrant une gamme complète de services.

En tant que client, vous bénéficiez ainsi de la meilleure assistance et du meilleur service possibles. Par exemple, avant la livraison du produit, la machine a été inspectée et réglée par le revendeur. Consultez le certificat dans le journal d'entretien de ce manuel d'utilisation.

Pour obtenir des pièces de rechange ou de l'aide sur des questions de révision, de garantie, etc., veuillez vous adresser au professionnel suivant :

Ce manuel concerne la machine portant le numéro de fabrication :	Moteur	Transmission

Numéro de fabrication

Le numéro de fabrication de la machine se trouve sur la plaque imprimée fixée sur le compartiment moteur.

Sur la plaque, de haut en bas :

- La désignation de type de la machine (I.D.).
- Le numéro de type du fabricant (Model).
- Le numéro de série de la machine (Serial no.)

Indiquez toujours la désignation de type et le numéro de série lorsque vous commandez des pièces de rechange.

Le numéro de fabrication du moteur est poinçonné sur un des chapeaux de soupape.

La plaque indique :

- Le modèle du moteur.
- Le type du moteur.
- Code

Indiquez ces informations lors de la commande de pièces de rechange.

Les moteurs de roues et les pompes hydrostatiques portent un code-barres à l'arrière.

SYMBOLES ET AUTOCOLLANTS

Ces symboles se trouvent sur la machine et dans le manuel d'utilisation. Étudiez-les attentivement pour comprendre leur signification.

INFORMATION IMPORTANTE Xxxx xxxxxx
xxxxx xxxx xxxxxxxxxxxx xxxxxx xxxxxxxxxxxx.

Utilisé dans ce document pour informer le lecteur d'un risque de dégâts matériels, notamment si le lecteur néglige de suivre les instructions données dans ce manuel. Également utilisé lorsqu'il y a un risque d'utilisation inadaptée ou de montage incorrect.

⚠ AVERTISSEMENT ! Xxxx xxxxxx xxxxxx
xxxx xxxxxxxxxxxx xxxxxx xxxxxxxxxxxx.

Utilisé dans ce document pour informer le lecteur d'un risque de blessures personnelles graves voire mortelles, particulièrement si le lecteur néglige de suivre les instructions données dans ce manuel.

ARR	N						
Marche arrière	Neutre	Rapide	Lent	Starter	Carburant	Frein de stationnement	Danger

Hauteur basse	Hauteur haute	Utilisez des lunettes de protection	Utilisez des gants de protection	Portez des protège-oreilles	Ne vous tenez pas debout ici	Émissions sonores dans le milieu environnant conformes à la directive de l'Union Européenne. Les émissions de la machine sont indiquées au chapitre CARACTÉRISTIQUES TECHNIQUES et sur les autocollants.

Avertissement ! Ne touchez pas les pièces	Avertissement ! Ne l'utilisez pas sans déflecteur ou collecteur d'herbe	Avertissement ! Soyez prudent en soulevant le couvercle	Avertissement ! L'acide de la batterie est corrosif, explosif et inflammable

Maintenez une distance de sécurité entre la machine et vous

Lisez le manuel d'utilisation

Coupez le moteur avant tout entretien ou réparation

Ne l'utilisez pas sur des pentes de plus de 10°

Aucun passager

Exposition de tout le corps à la projection d'objets

Sectionnement de doigts et d'orteils

N'ouvrez pas ou ne déposez pas les capots de sécurité pendant que le moteur est en marche

Prudence en passant en marche arrière, faites attention aux autres personnes

Prudence en passant en marche avant, faites attention aux autres personnes

SÉCURITÉ

Consignes de sécurité

Ces instructions concernent votre sécurité. Lisez-les attentivement.

⚠ AVERTISSEMENT ! CETTE MACHINE DE TONTE PEUT AMPUTER LES MAINS ET LES PIEDS ET PROJETER DES OBJETS. LE NON-RESPECT DES CONSIGNES DE SÉCURITÉ SUIVANTES PEUT ENTRAÎNER DES BLESSURES GRAVES, VOIRE MORTELLES.

⚠ AVERTISSEMENT ! CETTE MACHINE PEUT BLESSER GRIÈVEMENT OU MORTELLEMENT LES ENFANTS. Lisez attentivement et respectez toutes les consignes de sécurité qui suivent.

INFORMATION IMPORTANTE Selon l'Académie américaine de pédiatrie, l'âge minimum pour l'utilisation d'une tondeuse autopropulsée est de 16 ans.

Protection des enfants

Des accidents tragiques peuvent se produire si l'opérateur ne prend pas garde à la présence d'enfants. Les enfants sont souvent attirés par la machine et le travail de tonte. **Ne partez jamais du principe** que les enfants resteront là où vous les avez vus pour la dernière fois.

• Éloignez les enfants de la zone de tonte et laissez-les sous la surveillance d'un adulte responsable **autre que** le conducteur.



• Soyez attentif et arrêtez la machine si un enfant pénètre sur la zone de tonte.

• Avant et pendant une marche arrière, vérifiez l'absence de petits enfants en regardant en arrière et vers le bas.

• Ne transportez pas d'enfants, même si les lames sont arrêtées. Ils risquent de tomber et de se blesser gravement ou de gêner une utilisation sans risques de la machine. Les enfants qui ont été autorisés par le passé à monter sur la machine risquent de rentrer sur la zone de tonte en

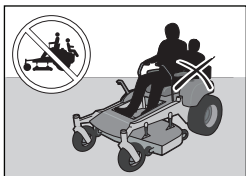

espérant une promenade et d'être écrasés ou fauchés par la machine.

- N'autorisez jamais des enfants à utiliser la machine.
- Observez la plus grande prudence près de coins, de buissons, d'arbres et de tout autre obstacle bloquant la visibilité et pouvant vous empêcher de voir un enfant.

Utilisation générale

- Lisez, assimilez et respectez toutes les instructions contenues dans ce manuel et apposées sur la machine avant de commencer à travailler.

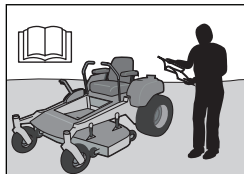

- Il est recommandé de toujours prévenir une tierce personne de votre intention de tondre pour qu'elle soit prête à prodiguer l'aide nécessaire en cas de blessure ou d'accident.
- Toute personne utilisant la machine ou en assurant l'entretien doit avant toute chose lire et comprendre ce manuel d'utilisation. L'âge minimum de l'utilisateur peut être régi par les législations locales. Le propriétaire de cet équipement est responsable de la formation de ses utilisateurs.
- Le propriétaire et l'opérateur de cet équipement peuvent éviter des accidents. Ils sont responsables des accidents ou blessures susceptibles de leur arriver, d'arriver à des tiers, ainsi que des dommages aux biens matériels.
- Ne placez ni les mains ni les pieds à proximité des pièces en rotation ou sous la machine. Restez éloigné de l'éjecteur.
- N'autorisez que des adultes responsables connaissant bien les instructions à utiliser la machine.
- Débarrassez la zone de travail d'objets tels que pierres, jouets, câbles, etc. pouvant être happés et éjectés par les lames de la machine.
- Vérifiez que personne ne se trouve dans la zone de travail avant de commencer à tondre. Arrêtez la machine si quelqu'un entre dans la zone de travail.
- Ne tondez pas en marche arrière sauf en cas de nécessité absolue. Regardez toujours vers

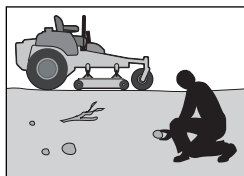

SÉCURITÉ

le bas et en arrière avant et pendant la marche arrière.

- Ne dirigez pas matériaux déchargés vers quelqu'un. Évitez de décharger les matériaux contre un mur ou un obstacle. Les matériaux risquent d'être projetés vers l'opérateur. Arrêtez les lames lorsque vous traversez des surfaces en gravier.
- N'utilisez pas cette machine si l'intégralité du collecteur d'herbe, le cache de l'éjecteur et les autres dispositifs de sécurité ne sont pas en place et en bon état de fonctionnement.
- Ralentissez avant de tourner.
- Arrêtez toujours les lames, placez le levier de commande de direction vers l'extérieur en position de freinage, coupez le moteur et retirez les clés avant de quitter la machine.
- Ne transportez pas de passagers. La machine est prévue pour être utilisée par une seule personne.
- Utilisez la machine uniquement à la lumière du jour ou avec une bonne lumière artificielle.
- Désengagez les lames quand vous ne tondez pas. Coupez le moteur et attendez l'arrêt total de tous les éléments en mouvement avant de nettoyer la machine, de retirer le collecteur d'herbe ou de déboucher le cache de l'éjecteur.
- N'utilisez pas la machine sous l'influence d'alcool ou de médicaments.
- Surveillez la circulation lorsque vous travaillez près d'une route ou traversez la chaussée.
- Soyez particulièrement prudent quand vous chargez ou déchargez la machine sur une remorque ou un camion.
- Portez toujours des protections pour les yeux lorsque vous utilisez la machine.

⚠ AVERTISSEMENT ! Un équipement de protection individuelle approuvé doit être utilisé avec la machine. L'équipement de protection individuelle n'élimine pas les risques, mais réduit la gravité des blessures en cas d'accident. Demandez conseil à votre revendeur pour le choix de l'équipement approprié.

- Portez l'équipement de protection individuelle (EPI) approprié pendant l'utilisation de la machine, y compris (au minimum) des chaussures de protection, des lunettes de protection et une protection auditive. N'utilisez pas la tondeuse en short et/ou avec des chaussures ouvertes au niveau des orteils.

- Les statistiques montrent que les utilisateurs âgés de 60 ans ou plus sont impliqués dans un grand nombre de blessures liées à l'utilisation d'une tondeuse. Ces utilisateurs doivent évaluer leur capacité à utiliser la tondeuse en toute sécurité pour pouvoir se protéger et protéger les autres contre des blessures très graves.
- Suivez les recommandations du fabricant relatives à l'utilisation de masses de roues ou de contrepoids.
- Évitez l'accumulation d'herbe, de feuilles ou de débris divers pouvant entrer en contact avec la partie moteur ou le système d'échappement brûlant et causer un incendie. Évitez que le plateau de coupe ne ramasse des feuilles ou d'autres débris qui risqueraient de s'accumuler. Nettoyez l'huile ou le carburant répandu avant d'utiliser ou de remiser la machine.
- Laissez la machine refroidir avant de la remiser.

Équipement de protection individuelle

- Assurez-vous de la disponibilité d'une trousse de premiers soins lors de l'utilisation de la machine.
- N'utilisez jamais la machine les pieds nus.
- Portez toujours des chaussures ou des bottes de protection. Des embouts de sécurité en acier sont recommandés.
- Portez toujours une visière intégrale ou des lunettes de protection approuvées lors du montage ou de la conduite.
- Utilisez toujours des gants lorsque vous manipulez les lames.
- Ne portez pas de vêtements lâches pouvant s'accrocher dans les pièces mobiles.
- Portez des protecteurs d'oreilles afin d'éviter toute perte auditive.

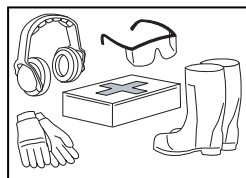

Utilisation dans des terrains en pente

La conduite en pente est l'une des opérations présentant le plus grand risque de perte de contrôle ou de retournement de la machine et pouvant causer des blessures graves, voire la mort. L'utilisation sur un terrain en pente nécessite une plus grande prudence. Si vous ne pouvez pas monter la pente en marche arrière ou si vous n'êtes pas à l'aise, ne tondez pas la pente.

SÉCURITÉ

- Tondez dans le sens de la montée ou de la descente (10 degrés maximum), jamais en travers.
- Faites attention et évitez de passer sur des trous, des ornières, des bosses, des pierres ou des objets cachés. La machine risque de se renverser sur un terrain irrégulier. L'herbe haute peut cacher des obstacles.
- Sélectionnez un rapport de vitesse lent pour ne pas devoir vous arrêter sur la pente.
- Ne tondez pas l'herbe lorsqu'elle est mouillée. Les roues pourraient patiner.
- Évitez de démarrer, de vous arrêter ou de tourner sur un terrain en pente. Si les roues commencent à patiner, désengagez les lames et descendez doucement la pente en ligne droite.
- Sur un terrain en pente, déplacez la machine lentement et progressivement. Évitez les changements soudains de vitesse ou de direction pouvant faire basculer la machine.
- Redoublez de vigilance lors de l'utilisation de la machine avec des collecteurs d'herbe ou d'autres accessoires ; la stabilité de la machine peut être affectée.
- N'utilisez pas la machine sur des pentes raides.
- N'essayez pas de stabiliser la machine en mettant un pied par terre.
- Ne tondez pas à proximité de bas-côtés, de fossés ou de talus. La machine pourrait basculer brusquement si une roue est sur un bord ou si le bord s'effondre.

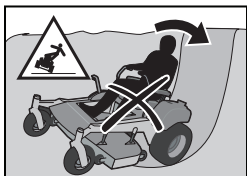
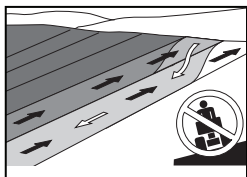

⚠ AVERTISSEMENT ! Le moteur et le système d'échappement des gaz deviennent très chauds pendant le fonctionnement. Risque de brûlure en cas de contact. Laissez le moteur et le système d'échappement des gaz refroidir avant de faire le plein.

- Ne remplissez jamais la machine à l'intérieur.
- Éteignez toutes cigarettes, cigares, pipes ou autres sources d'ignition.
- Utilisez uniquement des bidons approuvés pour l'essence.
- Ne retirez pas le bouchon du réservoir et ne faites pas l'appoint de carburant lorsque le moteur tourne. Laissez le moteur refroidir avant de faire le plein.
- Ne rangez pas la machine ou le bidon d'essence à proximité d'une flamme nue, d'une source d'étincelles ou d'une veilleuse, comme celle d'un chauffe-eau ou d'un autre appareil.
- Avant de faire le plein, réduisez le risque d'électricité statique en touchant une surface métallique.
- Ne remplissez pas de récipients à l'intérieur d'un véhicule, sur un camion ou sur une remorque recouverte d'une bâche en plastique. Placez toujours les bidons sur le sol et loin de votre véhicule lorsque vous les remplissez.
- Ne remplissez pas trop le réservoir de carburant. Remettez le bouchon en place et vissez-le solidement.
- Retirez l'équipement à essence du camion ou de la remorque et remplissez-le sur le sol. Si cela vous est impossible, remplissez l'équipement avec un bidon portatif, plutôt qu'à partir d'un pistolet de distributeur d'essence.
- Laissez le pistolet en permanence en contact avec le bord de l'ouverture du réservoir de carburant ou du bidon, jusqu'à ce que le plein d'essence soit terminé. N'utilisez pas un pistolet avec un dispositif de blocage en position ouverte.
- Changez immédiatement vos vêtements s'ils ont été en contact avec l'essence.
- Ne démarrez pas le moteur près d'essence renversée.
- N'utilisez pas d'essence comme agent de nettoyage.



⚠ AVERTISSEMENT ! Ne montez pas et ne descendez pas de pentes dont l'inclinaison est supérieure à 10 degrés. Ne conduisez pas en travers des pentes.

Manipulation sûre de l'essence

Afin d'éviter toute blessure ou tout dégât matériel, soyez extrêmement vigilant lorsque vous manipulez de l'essence. L'essence est très inflammable et ses vapeurs sont explosives.

SÉCURITÉ

- En cas de fuite dans le système de carburant, ne démarrez pas le moteur tant que le problème n'a pas été résolu.
- Vérifiez le niveau de carburant avant chaque utilisation et laissez de l'espace dans le réservoir pour la dilatation du carburant ; sinon, la chaleur du moteur et du soleil risque de dilater le carburant et de le faire déborder.

Maintenance générale

- N'utilisez pas la machine à l'intérieur ou dans des espaces sans ventilation appropriée. Les gaz d'échappement contiennent de l'oxyde de carbone, un gaz toxique, inodore et mortel.
- Assurez-vous que l'équipement est en bon état et que les écrous et les boulons, en particulier les boulons de fixation des lames, sont serrés au couple indiqué.



MISE EN GARDE ! Utiliser des lunettes de protection pour tout travail de maintenance.

- Conservez en bon état les étiquettes d'instructions et de sécurité ; remplacez-les si nécessaire.
- N'utilisez pas un dispositif de sécurité pour un usage autre que celui auquel il est destiné et ne réduisez pas la protection offerte par ce dispositif. Contrôlez régulièrement son bon fonctionnement. N'UTILISEZ PAS la machine en cas de dispositif de sécurité qui ne fonctionne pas correctement.
- Contrôlez fréquemment les composants du collecteur d'herbe et le cache de l'éjecteur. Si nécessaire, remplacez-les par des pièces recommandées par le fabricant.



AVERTISSEMENT ! Le moteur ne doit jamais être démarré en l'absence de la plaque sous les pieds du conducteur ou de toute autre plaque de protection de la courroie d'entraînement de l'unité de coupe.

- Ne modifiez pas les réglages des contrôleurs du moteur et évitez de faire tourner le moteur à des régimes trop élevés. Si vous faites tourner le moteur à un régime trop élevé, les composants de la machine risquent d'être endommagés.

- Pour réduire les risques d'incendie, veillez à ce que la machine reste exempte d'herbe, de feuilles ou de toute autre accumulation de débris. Nettoyez les traces d'huile ou d'essence et éliminez les débris imbibés d'essence. Laissez la machine refroidir avant de la remettre.
- Arrêtez et inspectez la machine si elle est passée sur un corps étranger ou l'a heurté. Si nécessaire, réparez-la avant de démarrer.
- N'effectuez pas de réglages ou de réparations avec le moteur allumé.
- Les lames sont tranchantes et présentent un risque de coupures et d'entailles. Enveloppez les lames ou utilisez des gants de protection quand vous les manipulez.
- Contrôlez régulièrement le fonctionnement du frein de stationnement. Réglez-le et procédez à un entretien si nécessaire.
- Ne travaillez pas sur le circuit de démarrage à proximité de carburant répandu sur le sol.
- Vérifiez que le bouchon de remplissage de carburant est bien serré et qu'aucune substance inflammable n'est stockée dans un conteneur ouvert.
- Des étincelles peuvent se produire lors de travail avec la batterie et les câbles lourds du circuit de démarrage. Risque d'explosion de la batterie, d'incendie ou de blessures aux yeux. Des étincelles ne peuvent pas se produire une fois que le câble de masse (normalement négatif et noir) est retiré de la batterie.
- Débranchez en premier le câble de masse de la batterie et rebranchez-le en dernier.
- Ne créez pas de court-circuit sur le relais de démarrage pour activer le démarreur.
- Soyez très prudent quand vous manipulez l'acide de la batterie. La présence d'acide sur la peau peut causer des brûlures corrosives graves. En cas de contact de l'acide avec votre peau, rincez immédiatement avec de l'eau.
- Le contact de l'acide avec les yeux peut entraîner la cécité ; contactez immédiatement un médecin.
- Faites attention quand vous entretenez la batterie. Des gaz explosifs se forment dans la batterie.

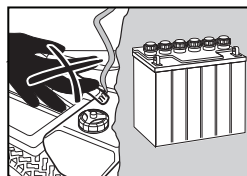
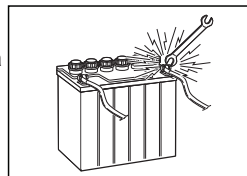

SÉCURITÉ

N'effectuez pas la maintenance de la batterie en fumant ou à côté d'étincelles ou de flammes nues. La batterie peut exploser et causer des blessures et dommages graves.

- La machine est testée et homologuée uniquement avec l'équipement fourni initialement ou recommandé par le fabricant. N'utilisez que des pièces de rechange homologuées pour la machine.
- Vous ne devez utiliser l'unité de broyage que lorsque vous avez besoin d'une tonte de meilleure qualité sur des pelouses que vous connaissez bien.
- Nettoyez régulièrement le plateau et le dessous du plateau. Évitez d'arroser d'eau le moteur et les composants électriques.

Transport

- La machine est lourde et peut causer des blessures graves par écrasement. Soyez encore plus prudent quand vous la chargez ou la déchargez d'un véhicule ou d'une remorque.
- Utilisez des rampes pleine largeur pour charger la machine dans une remorque ou un camion.
- Les deux sangles d'arrimage avant et arrière doivent être utilisées et dirigées vers le bas et l'extérieur de la machine.
- Renseignez-vous sur la réglementation de la circulation locale avant le transport sur route et respectez-la.
- Utilisez une remorque approuvée pour le transport de la machine. Coupez l'arrivée de carburant. Arrimez la machine avec des accessoires agréés tels que des courroies, des chaînes ou des sangles.
- Ne remorquez pas cette machine : risque d'endommagement du système d'entraînement.
- Ne tirez pas de remorque ou tout autre objet avec cette tondeuse. Ils peuvent se mettre de travers ou basculer, au risque d'endommager la tondeuse et blesser éventuellement gravement l'opérateur.
- Chargez l'unité sur un camion ou une remorque en la faisant monter à faible vitesse sur des rampes offrant la solidité suffisante. Ne la soulevez pas ! La machine n'est pas destinée à être soulevée à la main.
- Pour charger et décharger cette machine, ne dépassez pas l'angle maximal recommandé de 10°.



AVERTISSEMENT ! Soyez particulièrement prudent quand vous chargez la machine sur un camion ou une remorque à l'aide de rampes. Vous vous exposez à un risque de blessures très graves, voire mortelles, si la machine tombe des rampes.

INFORMATION IMPORTANTE Le frein de stationnement ne suffit pas à bloquer la machine sur place au cours du transport. Assurez-vous que la machine est correctement attachée au véhicule de transport. Montez toujours la machine en marche arrière sur le véhicule de transport pour éviter de la faire basculer.

Grille antiflamme

Cette tondeuse est équipée d'un moteur à combustion interne. Pour cette raison, elle ne convient pas pour une utilisation sur ou à proximité de terrains accidentés boisés, broussailleux ou herbeux, à moins que le système moteur ne soit équipé d'une grille pare-étincelles conforme à la réglementation locale ou nationale en vigueur. La portée des lois fédérales s'étend à tous les territoires fédéraux. En cas de pare-étincelle, il convient que l'utilisateur l'entretienne de façon adéquate.

Une grille antiflamme destinée au silencieux est disponible auprès de votre revendeur agréé Husqvarna.

COMMANDES

Le présent manuel d'utilisation concerne le Zero Turn Rider d'Husqvarna. Le Rider est équipé du moteur quatre temps à soupapes en tête.

La transmission du moteur se fait par le biais d'une pompe hydraulique entraînée par courroie. À l'aide des commandes gauches et droites, le flux est régulé ainsi que la direction et la vitesse.

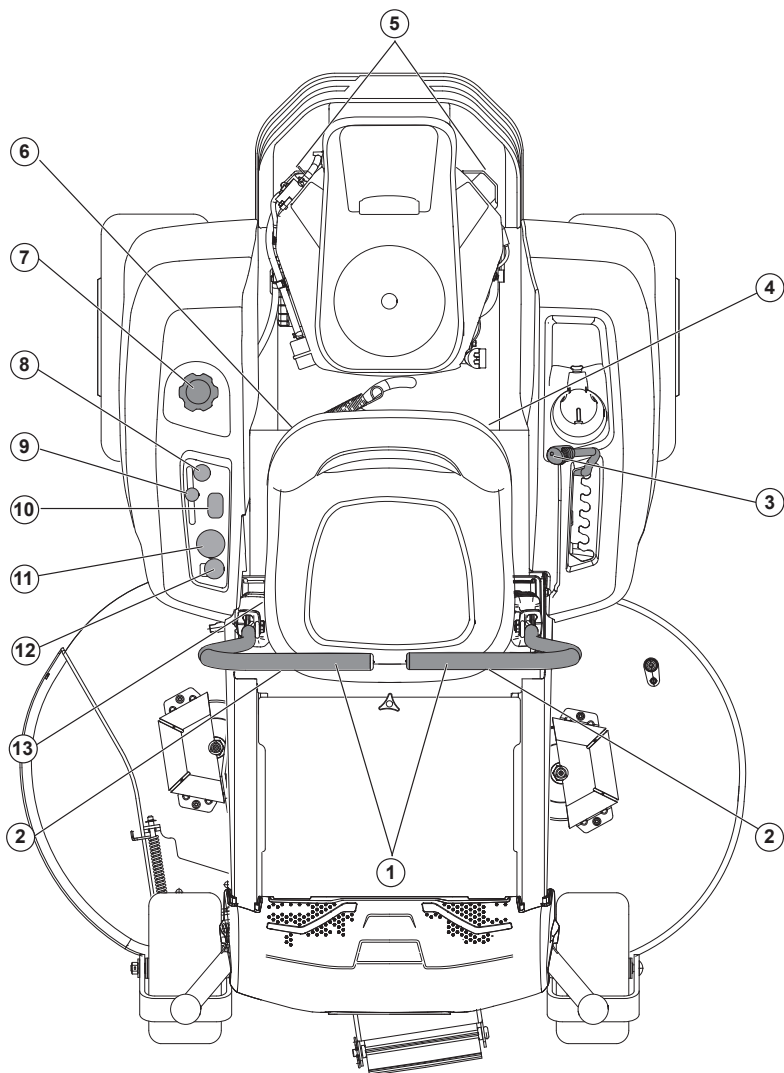

1. Commandes de direction et de frein de stationnement

5. Tringles de dérivation

10. Compteur d'entretien

2. Boulons d'alignement

6. Soupape d'arrêt de carburant

11. Interrupteur d'allumage

3. Soulèvement du plateau

7. Réservoir de carburant

12. Interrupteur de la lame

4. Fusibles

8. Starter

13. Réglage du siège

9. Allumage

COMMANDES

Leviers de commande de direction

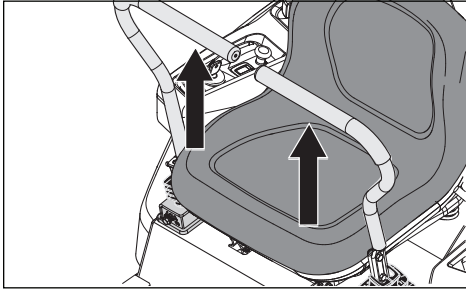

La vitesse et la direction de la machine peuvent être modifiées en permanence grâce aux deux commandes de conduite. Les commandes de direction peuvent être déplacées vers l'avant ou vers l'arrière par rapport à une position neutre. Il existe une position neutre, qui peut être verrouillée si les commandes de direction sont poussées vers l'extérieur.

Quand les deux commandes sont en position neutre (N), la machine reste immobile.

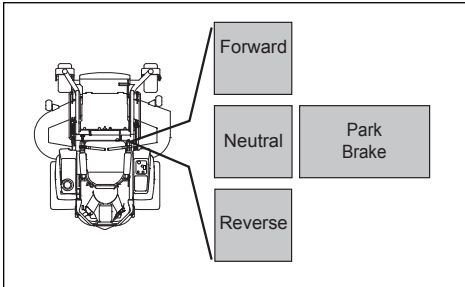

En déplaçant les deux commandes à même distance vers l'avant ou vers l'arrière, la machine avance ou recule respectivement sur une trajectoire droite. Pour tourner à droite, par exemple, alors que la machine est en marche avant, déplacez la commande droite vers sa position neutre. La rotation de la roue droite est diminuée et la machine tourne vers la droite.

Pour tourner sur place, tirez l'une des commandes vers l'arrière (derrière la position neutre) et poussez avec précaution l'autre commande de direction vers l'avant depuis sa position neutre. Lors d'une rotation sur place, le sens de rotation est déterminé par la commande de direction tirée en arrière derrière la position neutre. Si c'est la commande de direction de gauche qui est tirée en arrière, la machine tourne à gauche. Effectuez cette manœuvre avec la plus grande prudence.

Si les commandes de direction se trouvent dans des positions inégales lorsque la machine reste immobile ou si elles ne s'emboîtent pas dans les crêneaux afin de pousser les commandes vers l'extérieur, celles-ci peuvent être réglées.

⚠ AVERTISSEMENT ! La machine peut tourner très rapidement si l'une des commandes de direction est poussée bien plus en avant que l'autre.

Frein de stationnement

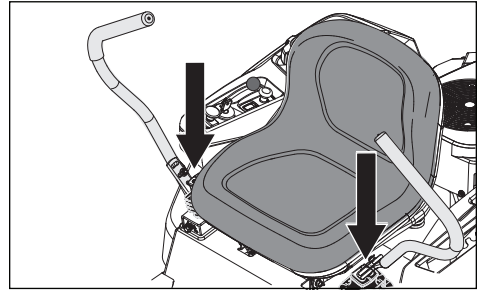

Le frein de stationnement est intégré aux leviers de commande de direction. Placez les **deux** leviers de la position neutre en position engagée pour actionner le frein de stationnement.

Pour relâcher le frein de stationnement, tirez en même temps les deux leviers de commande de direction vers l'intérieur, en position neutre. N'essayez pas de faire fonctionner la machine si les deux leviers ne sont pas vers l'intérieur hors de la position engagée ou des composants de la machine pourraient être endommagés.

INFORMATION IMPORTANTE Si les commandes de direction et de frein de stationnement ne sont pas placées vers l'intérieur en même temps, le système de sécurité de l'unité arrête l'unité.

Commande de l'accélération

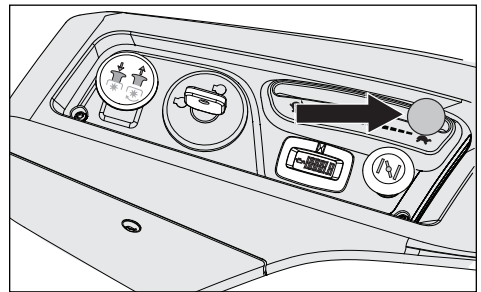

La commande d'accélération régule le régime du moteur et donc la vitesse de rotation des lames, dans la mesure où l'interrupteur de lame est tiré à fond.

COMMANDES

Pour augmenter ou réduire le régime moteur, le levier est actionné vers l'avant ou l'arrière respectivement.

Évitez de faire tourner le moteur au ralenti pendant des périodes prolongées, car un dépôt pourrait se former sur les bougies. **TONDEZ À PLEIN RÉGIME** pour des performances optimales et un meilleur chargement de la batterie.

Interrupteur d'allumage

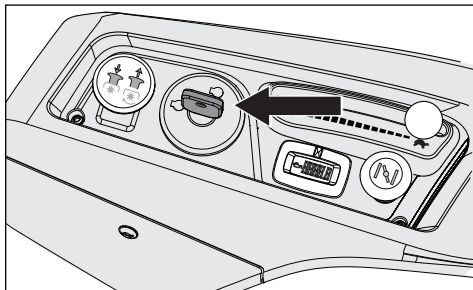

L'interrupteur d'allumage se trouve sur le panneau de commande et est utilisé pour démarrer le moteur. Pour utiliser les phares (pour les modèles qui en sont équipés), tournez la clé dans le sens des aiguilles d'une montre sur ACCESSOIRE.

Starter

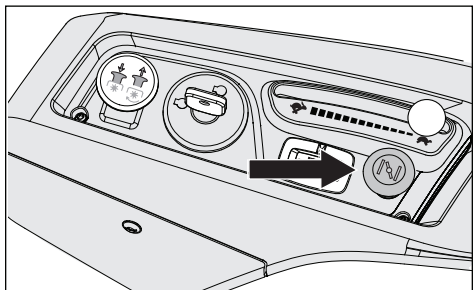

Le starter sert pour les démarrages à froid, afin de fournir au moteur un mélange de carburant plus riche.

En cas de démarrage à froid, il convient de tirer la commande.

Compteur d'entretien

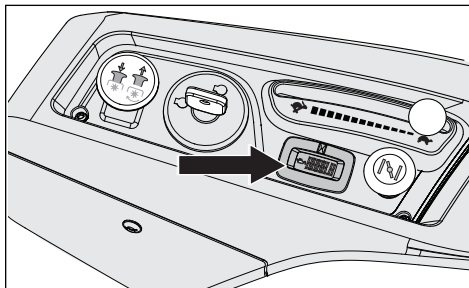

Le compteur d'entretien affiche le temps total de fonctionnement avec la lame activée.

Toutes les 50 heures de fonctionnement, un voyant représentant un bidon d'huile s'allume et reste allumé pendant deux heures, avant qu'une réinitialisation automatique se produise. Pour réinitialiser manuellement le compteur, tournez la clé en position Arrêt et Marche cinq fois de suite à des intervalles d'une seconde. Pour effectuer l'entretien du moteur et de la tondeuse, consultez le journal d'entretien de ce manuel.

Interrupteur de la lame

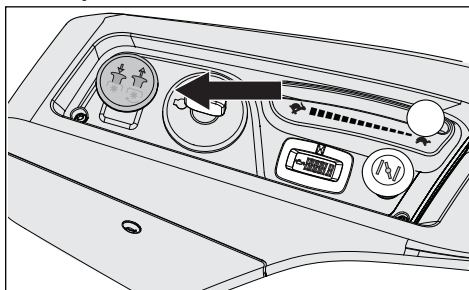

Pour enclencher l'unité de coupe, tirez le bouton ; les lames de la tondeuse sont désengagées quand le bouton est enfoncé.

Fusible

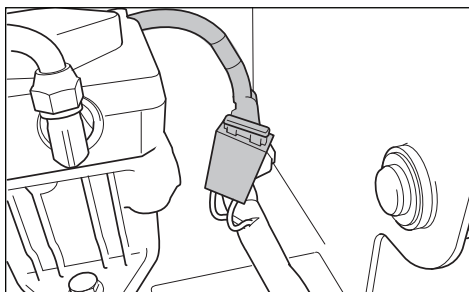

Le fusible principal de 20 ampères se trouve sur le côté gauche de la machine. Pour y accéder, il suffit de basculer le siège vers l'avant. Il s'agit

COMMANDES

d'un fusible plat semblable aux fusibles utilisés dans les voitures.

Levier de hauteur de coupe

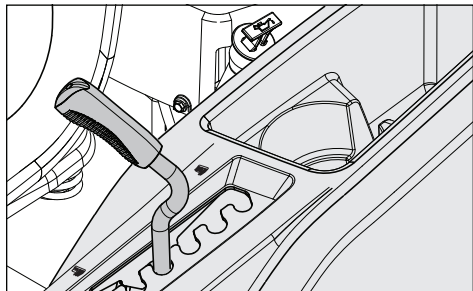

Pour régler la hauteur de coupe du plateau, tirez le levier vers l'intérieur et placez-le dans l'encoche correspondant à la hauteur souhaitée.

INFORMATION IMPORTANTE Pour le transport, il convient de toujours lever le plateau à sa position la plus haute.

INFORMATION IMPORTANTE Pour obtenir une hauteur de coupe régulière, il est important que la pression d'air de chaque pneu soit de 15 psi / 103 kPa / 1 bar.

Levier de réglage du siège

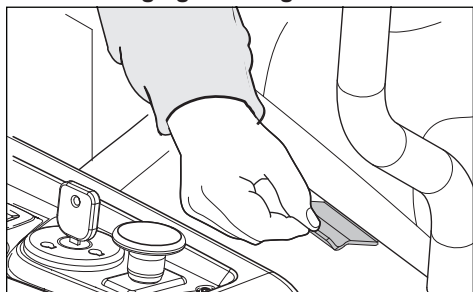

Il est possible d'ajuster le siège longitudinalement. Lors des réglages, si vous tirez le levier sous la partie droite du siège vers le haut, il est alors possible de déplacer le siège vers l'arrière ou vers l'avant.

Tringles de dérivation

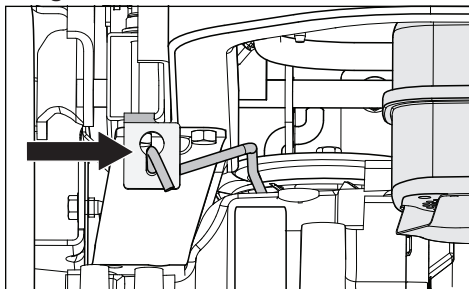

Les tringles de dérivation transversales doivent être enclenchées lorsque vous poussez ou tirez la tondeuse. Les leviers sont situés de chaque côté de la partie arrière de l'unité, sous la protection moteur arrière. Consultez la rubrique **Déplacement manuel de la machine**, à la section *Utilisation*.

AVERTISSEMENT ! Les tringles de dérivation se situent à proximité du silencieux. Pour éviter de vous brûler, coupez le moteur et laissez-le refroidir avant de manipuler le levier de tringle de dérivation.

Soupape d'arrêt de carburant

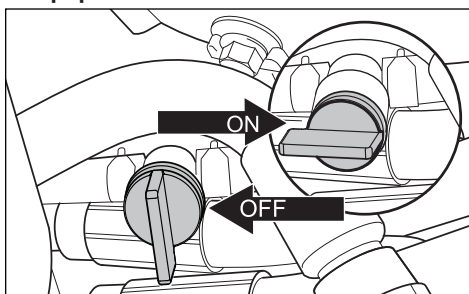

Le robinet de coupure d'arrivée de carburant se situe du côté arrière droit du siège. La soupape est fermée quand la patte d'attache est perpendiculaire à la conduite de carburant.

COMMANDES

Trajectoire

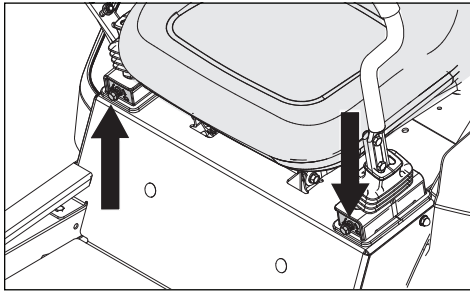

Si la trajectoire de la tondeuse n'est pas droite, il convient de vérifier la pression des deux pneus arrière. La pression d'air préconisée pour les pneus arrière est de 15 psi (1 bar).

1. Pour régler l'alignement, il faut utiliser les boulons de réglage de la trajectoire. Les boulons de réglage de la trajectoire limitent les leviers de commande de la transmission lorsqu'ils sont en position avant.
2. Pour effectuer le réglage préliminaire de la trajectoire, déplacez la tondeuse sur une surface bien dégagée, comme un parking vide ou un champ.
3. À l'aide d'une clé de 1/2 pouce, desserrez les boulons de trajectoire jusqu'à ce qu'ils affleurent l'écrou.
4. Faites un essai de fonctionnement de la machine en la conduisant à plein régime et en mettant les deux leviers de commande de la transmission sur la position de pleine marche avant. Serrez progressivement le boulon de trajectoire situé à droite jusqu'à ce que la machine commence à virer à droite.
5. Avancez à plein régime avec les deux leviers de commande de la transmission en position de pleine marche avant. Tournez progressivement le boulon de trajectoire gauche jusqu'à ce que la machine aille tout droit.

⚠ AVERTISSEMENT ! Remplissez au niveau du goulot de remplissage. Ne remplissez pas excessivement. Essuyez toute projection d'huile ou de carburant. Ne conservez pas, ne renversez pas et n'utilisez pas d'essence près d'une flamme nue.

Réservoir de carburant

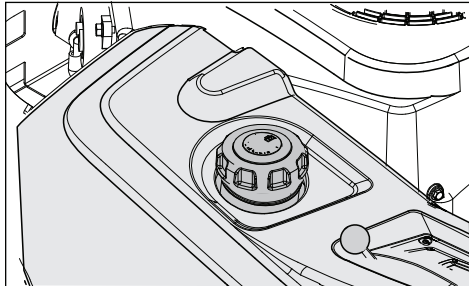

Lisez les consignes de sécurité avant d'effectuer un plein de carburant. Le réservoir a une capacité de 13,25 litres.

Vérifiez régulièrement que le joint du bouchon du réservoir n'est pas endommagé et que le bouchon est bien serré.

Le moteur doit être utilisé avec une essence sans plomb d'au moins 87 d'octane (pas de mélange avec de l'huile). Il est possible d'utiliser de l'essence alkylate écologique. Voir le chapitre Caractéristiques techniques en ce qui concerne les carburants à l'éthanol. Les carburants au méthanol ne sont pas autorisés. N'utilisez pas de carburant à base d'alcool E85. Cela pourrait endommager le moteur et ses composants.

En cas d'utilisation à des températures inférieures à 0 °C, utilisez de l'essence fraîche et propre spéciale basses températures afin de garantir de bons démarrages par temps froid.

⚠ AVERTISSEMENT ! Le moteur et le système d'échappement des gaz deviennent très chauds pendant le fonctionnement. Risque de brûlure en cas de contact. Laissez le moteur et le système d'échappement des gaz refroidir avant de faire le plein.

COMMANDES

INFORMATION IMPORTANTE L'expérience a montré que les carburants contenant de l'alcool (appelés gasohol, éthanol ou méthanol) peuvent attirer une humidité conduisant à une séparation et à une formation d'acide durant le remisage. Les gaz acides peuvent endommager le système de carburant d'un moteur durant le remisage. Pour éliminer tout risque de problème au niveau du moteur, le système de carburant doit être vidé avant tout remisage de 30 jours ou plus. Videz le réservoir de carburant, démarrez le moteur et laissez-le tourner jusqu'à ce que les tuyaux de carburant et le carburateur soient vides. Utilisez du carburant frais la saison suivante. Consultez les instructions de **Remisage** pour davantage d'informations. N'utilisez pas d'agents de nettoyage destinés au moteur ou au carburateur dans le réservoir de carburant. Risque de dommages.

FONCTIONNEMENT

Si vous ne connaissez pas bien la machine, lisez attentivement la section *Sécurité* et les pages suivantes.

Formation

Les tondeuses Zero Turn sont beaucoup plus manœuvrables que les tondeuses autoportées traditionnelles grâce à leur système de direction aux propriétés uniques.

Lisez l'ensemble de ce chapitre avant de tenter de déplacer la tondeuse. Lorsque vous utilisez pour la première fois la tondeuse et tant que vous n'êtes pas familiarisé avec les commandes, utilisez une faible vitesse d'accélération et de déplacement. **NE DÉPLACEZ PAS** les leviers de commande à fond en position marche avant ou arrière lors de la première utilisation.

Les nouveaux utilisateurs des tondeuses Zero Turn doivent se familiariser avec les mouvements de la tondeuse sur une surface dure tels que du ciment ou du bitume **AVANT** de commencer à travailler sur l'herbe. Tant que l'utilisateur ne s'est pas familiarisé avec les commandes de la tondeuse et la rotation sur place, il risque d'endommager l'herbe par des manœuvres agressives.

Conduite

Pour avancer et reculer

La direction et la vitesse des mouvements de la tondeuse sont affectées par le mouvement des leviers de commande de chaque côté de la tondeuse. Le levier de gauche commande la roue gauche. Le levier de droite commande la roue droite.

Les nouveaux utilisateurs doivent déplacer manuellement la tondeuse (voir la rubrique **Déplacement manuel de la machine** au chapitre *Fonctionnement*) jusqu'à une zone plane et spacieuse, et vérifier qu'aucune personne et qu'aucun obstacle/véhicule ne se trouve à proximité. En tant qu'opérateur, vous devez être assis sur le siège pour pouvoir déplacer l'unité, puis démarrer le moteur (voir **Avant de commencer** au chapitre *Fonctionnement*). Réglez le régime du moteur sur le ralenti et desserrez le frein de stationnement. N'engagez pas encore les lames. Tirez les leviers de commande vers l'intérieur. Tant que les leviers de commande ne sont pas déplacés vers l'avant ou l'arrière, la tondeuse ne bouge pas.

Poussez doucement les deux leviers de commande légèrement vers l'avant pour que la tondeuse commence à avancer tout droit. Tirez

les leviers de commande vers la position neutre et la tondeuse arrête d'avancer.

Tirez légèrement les leviers vers l'arrière pour que la tondeuse recule. Poussez les leviers de commande vers l'avant en position neutre et la tondeuse arrête d'avancer.

Pour tourner vers la droite

Pour tourner à droite en marche avant, ramenez le levier droit vers la position neutre tout en conservant la position du levier gauche pour réduire la rotation de la roue droite et faire tourner la machine dans cette direction.

Pour tourner vers la gauche

Pour tourner à gauche en marche avant, ramenez le levier gauche vers la position neutre tout en conservant la position du levier droit pour réduire la rotation de la roue gauche et faire tourner la machine dans cette direction.

Pour tourner sur place

Pour tourner sur place en marche avant, tirez les deux leviers de commande vers l'arrière jusqu'à ce que la tondeuse s'arrête ou ralentisse considérablement.

Poussez ensuite un levier légèrement vers l'avant et l'autre légèrement vers l'arrière et effectuez un tour complet.

Avant de commencer

 **AVERTISSEMENT !** Veillez à ce qu'il n'y ait pas de pierres ou objets sur la zone de travail pouvant être éjectés par les lames en rotation.

1. Lisez les chapitres *Sécurité* et *Commandes* avant de démarrer la machine.
2. Effectuez la maintenance quotidienne avant la mise en marche (voir le **Calendrier de maintenance** au chapitre *Maintenance*).
3. Vérifiez que le réservoir de carburant contient suffisamment de carburant.
4. Réglez le siège à la position souhaitée.

 **AVERTISSEMENT !** Les gaz d'échappement du moteur contiennent du monoxyde de carbone qui est un gaz inodore, incolore et toxique. N'utilisez pas la machine dans des espaces confinés.

Démarrage du moteur

1. Asseyez-vous sur le siège.
2. Levez l'unité de coupe dans la position la plus haute.

FUNCTIONNEMENT

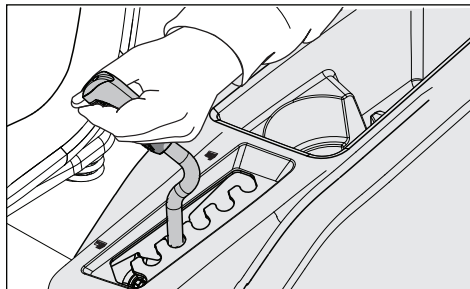
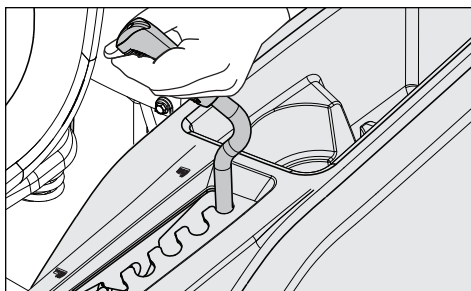

3. Placez la commande d'accélération sur plein régime (symbole du lapin).
4. Engagez l'unité de coupe en tirant l'interrupteur des lames vers l'avant.

⚠ AVERTISSEMENT ! Assurez-vous que personne ne se trouve à proximité de la machine quand vous enclenchez l'interrupteur de lame.

5. Tirez les leviers de commande vers l'intérieur et déplacez doucement les deux leviers de commande légèrement vers l'avant pour un déplacement rectiligne vers l'avant.

Arrêt du moteur

1. Placez l'accélérateur sur sa position minimum (symbole de la tortue).
2. Déplacez les commandes de direction en même temps hors de la position du frein de stationnement.
3. Désengagez l'unité de coupe en appuyant sur l'interrupteur des lames.
4. Levez l'unité de coupe dans la position la plus haute.
Si le moteur a beaucoup travaillé, laissez-le au ralenti pendant au moins 60 secondes pour lui permettre de retrouver une température de service normale avant de l'arrêter. Évitez de faire tourner le moteur au ralenti pendant des périodes prolongées ; un dépôt pourrait se former sur les bougies.
5. Tournez la clé de contact sur la position stop. Retirez la clé. Retirez toujours la clé quand vous quittez la tondeuse pour éviter toute utilisation non autorisée.

INFORMATION IMPORTANTE Lorsque vous arrêtez et quittez la machine, les commandes de direction et de frein de stationnement doivent être déplacées vers l'extérieur en position verrouillée en même temps.

3. Désengagez les lames de la tondeuse en appuyant sur l'interrupteur des lames.
4. Placez les commandes de direction et de frein de stationnement hors de la position verrouillée.
5. Placez le levier d'accélération en position intermédiaire. Si le moteur est froid, le starter doit être tiré.
6. Enfoncez et tournez la clé de contact en position de démarrage.

INFORMATION IMPORTANTE N'actionnez pas le démarreur pendant plus de cinq secondes. Si le moteur ne démarre pas, attendez environ 10 secondes avant de réessayer.

7. Quand le moteur démarre, relâchez immédiatement la clé de contact en position de marche.
8. Réglez le régime du moteur avec l'accélérateur. Laissez le moteur tourner à un régime modéré, à demi-régime environ, pendant quelques instants avant utilisation.
TONDEZ À RÉGIME MAXIMUM.

Marche

1. Relâchez le frein de stationnement en tirant simultanément les commandes de direction et de frein de stationnement vers l'intérieur, en position neutre.
N.B. votre tondeuse est équipée d'un système de détection de l'opérateur. Si le conducteur essaie de quitter son siège alors que le moteur tourne, sans avoir d'abord serré le frein de stationnement, le moteur s'arrête.
2. Abaissez l'unité de coupe à la hauteur de coupe souhaitée.

FONCTIONNEMENT

INFORMATION IMPORTANTE Si vous laissez l'interrupteur d'allumage sur une position autre que la position « OFF », cela aura pour effet de décharger la batterie.

Utilisation dans des terrains en pente

Lisez les instructions de sécurité relatives à **l'utilisation sur des terrains en pente** au chapitre *Instructions de sécurité*.

- Passez sur la vitesse la plus faible possible avant d'aborder une montée ou une descente.
- Évitez de vous arrêter ou de changer de vitesse sur des terrains en pente.
- Si un arrêt est absolument nécessaire, tirez sur les commandes de direction et de frein de stationnement pour la placer en position neutre et poussez-les vers l'extérieur pour serrer le frein de stationnement.
- Ramenez les commandes de direction et de frein de stationnement vers le centre de la tondeuse et poussez-les vers l'avant pour avancer de nouveau.
- Prenez tous les virages lentement.

AVERTISSEMENT ! Ne conduisez jamais le Rider sur un terrain incliné de plus de 10°. Tondez les pentes dans le sens de la montée ou de la descente, jamais en travers. Évitez les changements de direction brusques. Ne conduisez pas en travers des pentes.

Conseils de tonte

- Repérez et marquez les pierres et autres objets pour éliminer tout risque de collision.
- Commencez avec une hauteur de coupe élevée et réduisez-la jusqu'à l'obtention du résultat souhaité. Une pelouse ordinaire doit être tonde à 63,5 mm durant les saisons froides et à plus de 76,2 mm pour les mois les plus chauds de l'année. Pour que la pelouse soit plus saine et plus belle, tondez-la souvent après une croissance modérée.
- Pour des performances de coupe optimales, tondez deux fois l'herbe d'une hauteur supérieure à 15,2 cm. Tondez à une hauteur assez élevée la première fois, puis à la hauteur souhaitée lors du deuxième passage.
- Le meilleur résultat de tonte est obtenu avec un régime moteur élevé (les lames tournent vite) et une vitesse lente (le rider avance lentement). Si l'herbe n'est ni haute ni trop dense, il est possible d'augmenter la vitesse de conduite sans nuire au résultat de coupe.

- Les pelouses sont d'autant plus belles qu'elles sont souvent tondues. La pelouse devient plus uniforme et l'herbe coupée est répartie de manière plus régulière sur la surface. Des tontes fréquentes ne prennent pas plus de temps car elles peuvent être effectuées à plus grande vitesse en étant tout aussi efficaces.
- En cas de tonte d'une surface importante, commencez par tourner à droite de sorte que l'herbe coupée soit rejetée loin des buissons, barrières, allées, etc. Après un ou deux tours, tondez dans le sens opposé en tournant à gauche jusqu'à ce que vous ayez fini.

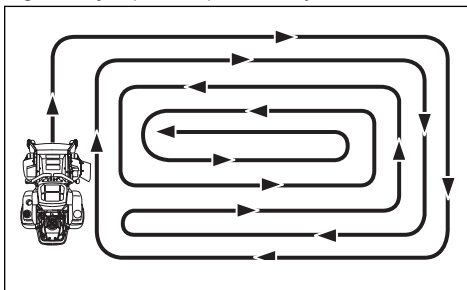

- Évitez de tondre des pelouses mouillées. Le résultat s'en ressent car les roues s'enfoncent dans la pelouse, des amas se forment et l'herbe coupée colle sous le capot.
- Nettoyez sous l'unité de coupe au jet d'eau après chaque utilisation. Lors du nettoyage, l'unité de coupe doit être soulevée en position de transport. Vérifiez que la tondeuse a refroidi et que le moteur est bien arrêté.
- Utilisez de l'air comprimé pour nettoyer le dessus de l'unité de coupe. Évitez d'arroser d'eau la surface supérieure de l'unité de coupe, le moteur et les composants électriques.
- Quand le kit de broyage est utilisé, il est essentiel de tondre fréquemment.

AVERTISSEMENT ! N'effectuez aucun réglage sans :

- arrêter le moteur,
- retirer la clé de contact,
- enclencher le frein de stationnement.

Déplacement manuel de la machine

Lorsque vous poussez ou tirez la tondeuse, engagez les tringles de dérivation EZT. Les tringles de dérivation EZT se situent à l'arrière du châssis, sous le cache du moteur arrière.

1. Soulevez l'unité dans la position de coupe la plus haute.

FONCTIONNEMENT

- Placez les commandes de direction et de frein de stationnement vers l'intérieur en position neutre.
- Tirez les tringleries de by-pass EZT vers le haut et les sortez des encoches en trou de serrure. Relâchez les leviers avec la tête hors du cadre et maintenue en réglage de dérivation.

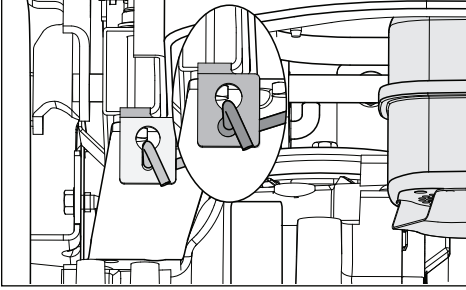

- Pour réengager les tringles de dérivation transversales, suivez la procédure dans l'ordre inverse.

Chargez la machine dans un camion ou une remorque en montant à vitesse lente sur des rampes. **NE LA SOULEVEZ PAS !** La machine n'est pas destinée à être soulevée à la main.

INFORMATION IMPORTANTE Pour pousser la tondeuse manuellement, engagez les leviers hydrauliques de dérivation des deux côtés, tirez les commandes de direction et de frein de stationnement vers l'intérieur et poussez la machine.

AVERTISSEMENT ! Les tringles de dérivation se situent à proximité du silencieux. Pour éviter de vous brûler, coupez le moteur et laissez-le refroidir avant de manipuler le levier de tringle de dérivation.

AVERTISSEMENT ! Soyez particulièrement prudent quand vous chargez la machine sur un camion ou une remorque à l'aide de rampes. Si la machine tombe des rampes, vous vous exposez à un risque de blessures graves, voire mortelles.

ENTRETIEN

Calendrier de maintenance

Voici une liste des procédures de maintenance à effectuer sur la machine. Consultez un atelier d'entretien agréé pour les points non décrits dans

ce manuel. Afin d'assurer un fonctionnement optimal et une utilisation en toute sécurité, il est recommandé de confier chaque année la machine à un atelier d'entretien agréé.

Consultez la section **Entretien général** du chapitre *Sécurité*.

ENTRETIEN	QUOTIDIENNEMENT		AU MOINS UNE FOIS PAR AN	INTERVALLE DE MAINTENANCE EN HEURES			
	AVANT	APRÈS		25	50	100	300
CONTROLE							
Réglage du frein de stationnement	●						
Niveau de l'huile moteur (à chaque plein)	■						
Système de sécurité	●						
Contrôle de l'absence de fuites d'huile et de carburant	◆						
Contrôle de l'absence de dégâts		◆					
Contrôle du matériel de fixation (vis, écrous, etc.)		◆					
Contrôle de l'absence de dégâts au niveau de l'unité de coupe		◆					
Pression des pneus				●	●	●	●
Connexions de batterie			●	●	●	●	●
NETTOYER							
Prise d'air de refroidissement du moteur		■		■			
Sous l'unité de coupe		●					
Autour du moteur		◆					
Autour des courroies, poulies de courroie		◆			◆	◆	◆
Prise d'air de refroidissement du moteur ²⁾			■	■			
Préfiltre du filtre à air (mousse) ²⁾			■	■			
Cartouche du filtre à air (filtre en papier) ²⁾			■	■			
AUTRES							
Inspectez le silencieux/la grille antiflamme			◆		◆	◆	◆
Démarrez le moteur et les lames, vérifiez l'absence de bruits anormaux		◆					
Affûtez ³⁾ / Remplacez les lames de la tondeuse			●	●			

● = Décrit dans ce manuel

◆ = Non décrit dans ce manuel

■ = Reportez-vous au manuel du fabricant du moteur

1) Premier changement au bout de 8 à 10 heures. En cas d'utilisation avec de lourdes charges ou à des températures ambiantes élevées, changez toutes les 50 heures.

2) Dans des conditions poussiéreuses, nettoyez et remplacez plus souvent.

3) Effectué par un atelier d'entretien agréé.



AVERTISSEMENT ! Avant de procéder à toute réparation ou à un réglage :

- Serrez le frein de stationnement.
- Désengagez l'interrupteur de la lame.
- Placez l'interrupteur d'allumage en position OFF, puis retirez la clé.
- Veillez à ce que les lames et tous les éléments mobiles soient tout à fait immobiles.

ENTRETIEN

ENTRETIEN	QUOTIDIENNEMENT		AU MOINS UNE FOIS PAR AN	INTERVALLE DE MAINTENANCE EN HEURES			
	AVANT	APRÈS		25	50	100	300
CONTROLE							
Câble d'accélération pour le réglage						■	
Unité de coupe pour tondeuse			●				●
État des courroies et poulies de courroie			●			●	
Roulettes (toutes les 200 heures)			●			●	
Jeu aux soupapes du moteur ³⁾			◆				◆
CHANGER							
Bougies			■			■	
Huile moteur ¹⁾			■	■			
Filtre à huile moteur			■			■	
Filtre à carburant			■			■	
Filtre à air en papier ²⁾			■			■	
Préfiltre du filtre à air (mousse) ^{2) 4)}			■				
Cartouche du filtre à air (filtre en papier) ^{2) 4)}			■				
AUTRES							
Effectuez l'entretien des 300 heures ³⁾			◆				◆

- Premier changement au bout de 8 à 10 heures. En cas d'utilisation avec de lourdes charges ou à des températures ambiantes élevées, changez toutes les 50 heures.
- Dans des conditions poussiéreuses, nettoyez et remplacez plus souvent.
- Effectué par un atelier d'entretien agréé.
- Selon l'équipement.

● = Décrit dans ce manuel

◆ = Non décrit dans ce manuel

■ = Reportez-vous au manuel du fabricant du moteur

INFORMATION IMPORTANTE Votre tondeuse est équipée d'un système de terre négatif de 12 V. L'autre véhicule doit aussi comporter un système de terre négatif de 12 V. N'utilisez pas la batterie de la tondeuse pour démarrer d'autres véhicules.



MISE EN GARDE ! Portez toujours des lunettes de protection à proximité de batteries.



AVERTISSEMENT ! Ne court-circuitez pas les bornes de la batterie en laissant une clé ou tout autre objet en contact avec les deux bornes en même temps. Avant de brancher la batterie, retirez bracelets en métal, montres avec bracelets en métal, bagues, etc. La borne positive doit être connectée en premier pour empêcher toute étincelle par une mise à la terre accidentelle.

INFORMATION IMPORTANTE Avant de redémarrer l'unité, veillez à remplacer les protections qui ont été déposées pour entretien.

ENTRETIEN

Batterie

Si la batterie est trop faible pour démarrer le moteur, elle doit être rechargée.

Utilisation des câbles de démarrage

1. Branchez chaque extrémité du câble ROUGE à la borne POSITIVE (+) de chaque batterie en prenant garde à ne pas provoquer un court-circuit contre le châssis.
2. Branchez une des extrémités du câble NOIR à la borne NÉGATIVE (-) de la batterie complètement chargée.
3. Branchez l'autre extrémité du câble NOIR à un bon CHÂSSIS DE TERRE de la tondeuse dont la batterie est déchargée, loin du réservoir de carburant et de la batterie.

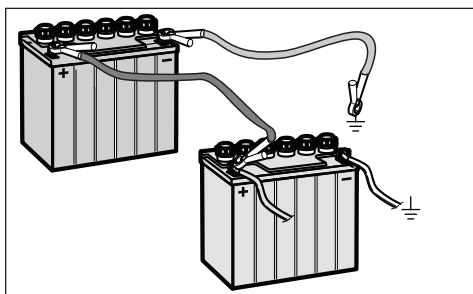

Procédez dans l'ordre inverse pour retirer les câbles.

1. Commencez par débrancher le câble NOIR du châssis, puis de la batterie complètement chargée.
2. Débranchez le câble ROUGE des deux batteries en dernier.

La tondeuse est équipée d'une batterie spéciale sans entretien. Cependant, une charge périodique de la batterie avec un chargeur de batterie pour automobile augmente la durée de vie de la batterie.

- Maintenez la batterie et les bornes propres.
- Maintenez les boulons de la batterie bien serrés.
- Référez-vous au tableau pour les temps de charge.

BATTERIE STANDARD	ÉTAT DE CHARGE	TEMPS DE CHARGE APPROXIMATIF DE LA BATTERIE* JUSQU'À PLEINE CHARGE À 27 °C			
		Taux maximum à :			
		50 A	30 A	20 A	10 A
12,6V	100%	- CHARGE COMPLÈTE -			
12,4V	75 %	20 min.	35 min.	48 min.	90 min.
12,2V	50 %	45 min.	75 min.	95 min.	180 min.
12,0V	25 %	65 min.	115 min.	145 min.	280 min.
11,8V	0 %	85 min.	150 min.	195 min.	370 min.

*Le temps de recharge dépend de la capacité, de l'état, de l'âge, de la température de la batterie et des performances du chargeur

Nettoyage de la batterie et des bornes

La corrosion et la saleté accumulées sur la batterie et les bornes peuvent provoquer une perte de puissance.

1. Desserrez les deux écrous sur les boulons en J latéraux, juste assez pour que le support de montage de la batterie se sépare de la batterie.

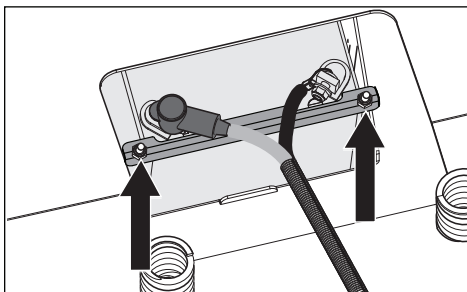

2. À l'aide de deux clés de 1/2", débrancher le câble NOIR de la batterie, puis le câble ROUGE de la batterie.
3. Retirez délicatement la batterie de la tondeuse.
4. Rincez la batterie avec de l'eau ordinaire et séchez-la.
5. Nettoyez les bornes et les extrémités des câbles de la batterie avec une brosse en métal jusqu'à ce qu'elles brillent.
6. Enduisez les bornes avec de la graisse ou de la vaseline.

Remplacement de la batterie

1. Placez la nouvelle batterie en plaçant les bornes dans la même position que l'ancienne.
2. Branchez d'abord le câble de batterie ROUGE à la borne positive (+) de la batterie.
3. Branchez ensuite le câble de masse NOIR à la borne négative (-) de la batterie.

ENTRETIEN

4. Remettez le support de montage de la batterie et serrez les écrous.
5. Remplacez le protège-bornes.

INFORMATION IMPORTANTE N'ouvrez pas ou ne retirez pas les couvercles ou bouchons de la batterie. Il n'est pas nécessaire de vérifier le niveau de l'électrolyte ou d'effectuer un remplissage.

Utilisez toujours deux clés mixtes pour les vis des bornes.

▲ MISE EN GARDE ! Les batteries plomb-acide génèrent des gaz explosifs. Éloignez les étincelles, les flammes et les matériaux fumants des batteries. Portez toujours des lunettes de protection à proximité de batteries.

Système de sécurité

La machine est équipée d'un système de sécurité qui empêche le démarrage ou la conduite dans les conditions suivantes.

Le moteur ne peut être démarré que si :

- l'unité de coupe est désaccouplée ;
- les commandes de direction et de frein de stationnement sont vers l'extérieur, en position neutre verrouillée, pour un serrage complet du frein de stationnement et un démarrage en toute sécurité.

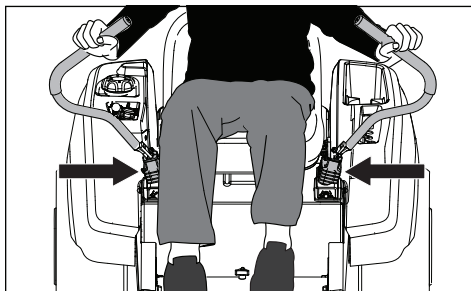

N.B. Si les commandes de direction et frein de stationnement ne se maintiennent pas en position extérieure parfaite, la tension peut être réglée en resserrant l'écrou derrière le pivot. (Voir Frein de stationnement dans ce chapitre.)

Vérifiez quotidiennement que le système de sécurité fonctionne en essayant de démarrer le moteur sans que l'une de ces conditions ne soit remplie. Modifiez les conditions et réessayez.

Si la machine démarre alors que l'une de ces conditions n'est pas remplie, arrêtez la machine et réparez le système de sécurité avant de réutiliser la machine.

Vérifiez que le moteur s'arrête quand le frein de stationnement n'est pas serré et que l'opérateur quitte le siège.

Contrôlez que le moteur s'arrête quand le conducteur quitte temporairement le siège alors que les lames de la tondeuse sont engagées.

INFORMATION IMPORTANTE Pour pouvoir conduire la machine, l'opérateur doit être assis sur le siège et les commandes de direction / de frein de stationnement doivent être engagées (vers l'extérieur). Dans le cas contraire, le moteur s'arrête.

Frein de stationnement

Contrôlez visuellement que les leviers de commande de direction, les articulations et les interrupteurs ne sont pas endommagés. Effectuez un essai d'immobilité de la machine et contrôlez la puissance de freinage.

Pour régler la tension du frein de stationnement, retirez le cache qui couvre la base de commande de direction. Serrer l'écrou de pivot 1/2" jusqu'à ce que l'action de freinage soit correcte.

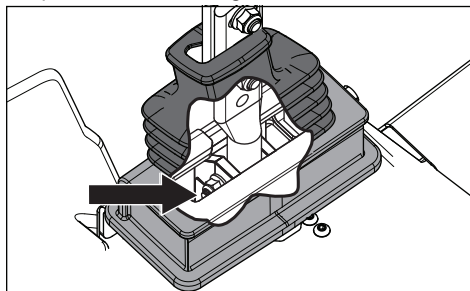

Remplacez le cache en veillant à ce que sa partie supérieure soit bien placée entre les deux boulons de réglage sur la commande de direction.

Pour un réglage plus précis du frein de stationnement, contactez l'atelier d'entretien Husqvarna.

INFORMATION IMPORTANTE La machine doit être complètement immobile quand le frein de stationnement est activé.

▲ AVERTISSEMENT ! Un mauvais réglage réduira la capacité de freinage et pourra causer des accidents.

Pression des pneus

Elle doit être de 15 psi / 103 kPa / 1 bar dans tous les pneus.

ENTRETIEN

INFORMATION IMPORTANTE N'ajoutez PAS d'insert ou de mousse de remplissage pour les pneus. Les charges excessives des pneus remplis de mousse causent des pannes prématurées.

Utilisez uniquement des pneus spécifiés O.E.M.

Roulettes

Vérifiez toutes les 200 heures. Vérifiez que les roulettes tournent librement. Si les roulettes ne tournent pas librement, confiez l'unité à un revendeur pour un entretien.

Les pneus remplis de mousse ou les pneus à bandage plein rendent la garantie nulle.

Retrait et installation

Retirez l'écrou et le boulon de la roulette. Extrayez la roulette de la fourche et prenez soin des entretoises. L'installation s'effectue dans l'ordre inverse. Serrez le boulon de la roulette.

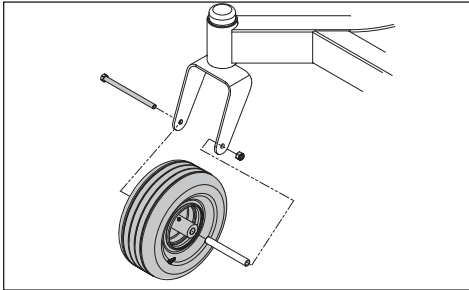

Courroies trapézoïdales

Vérifiez toutes les 100 heures de fonctionnement. Inspectez pour détecter les fissures et les coupures profondes.

N.B. des petites fissures sur la courroie sont acceptables.

Les courroies ne sont pas réglables. Remplacez-les si elles commencent à glisser à cause de l'usure.

Retrait de la courroie de l'unité

1. Garez la tondeuse sur une surface plane. Serrez le frein de stationnement.
2. Abaissez l'unité de coupe sur la position de coupe la plus basse.
3. Retirez les boulons des carters de courroie et retirez-les.
4. Nettoyez toute saleté ou herbe ayant pu s'accumuler autour des carters de coupe et la surface de l'unité de coupe.

5. Desserrez l'écrou qui maintient le guide de courroie en place. Tirez le guide de courroie vers le haut pour le sortir du bras de renvoi.

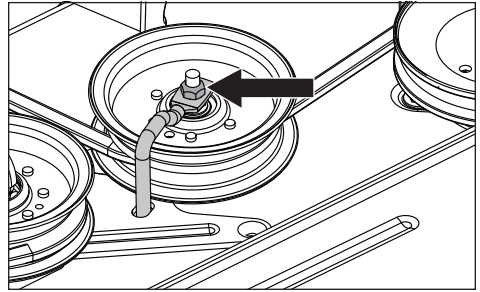

6. Poussez le bras de renvoi vers l'intérieur pour détendre la courroie.
7. Soulevez délicatement la courroie par-dessus les poulies de la tête de coupe, puis retirez du plateau.

Installation de la courroie de l'unité

N.B. Pour faciliter l'installation de la courroie du plateau, référez-vous à l'autocollant situé sur le haut du plateau.

1. Enroulez la courroie autour de la poulie de l'embrayage électrique située sur l'arbre du moteur.
2. Dirigez la courroie vers l'avant et vers le haut sur le plateau.
3. Placez la courroie autour de la poulie folle à ressort.
4. Enroulez la courroie tout autour de la poulie guide stationnaire et des boîtiers de mandrin.
5. Poussez vers l'intérieur sur le bras de renvoi et installez délicatement la courroie tout autour de la poulie guide stationnaire. Une fois la courroie correctement installée, relâchez lentement le bras tendeur pour tendre la courroie.
6. Vérifiez de nouveau le positionnement de la courroie pour vous assurer qu'elle est parfaitement placée dans la gorge de la poulie et qu'elle n'est pas tordue.
7. Tendez le guide de courroie.
8. Remplacez les protections de courroie.

Réglage de l'unité de coupe

Mise à niveau du plateau de coupe

Régler le plateau quand la tondeuse se trouve sur une surface plane. Veillez à ce que les pneus aient la pression adéquate. Consultez *Caractéristiques techniques / Transmission*. Si la pression des pneus est excessive ou insuffisante, il est impossible de bien mettre à niveau le plateau de coupe. Soulevez l'unité dans la position la plus haute (position de transport).

ENTRETIEN

Il convient d'ajuster le plateau légèrement plus haut à l'arrière.

N.B. Pour garantir la précision de la mise à niveau, il faut installer la courroie d'entraînement de l'unité de coupe avant de procéder.

1. Mettez des gants épais. Tournez chacune des extrémités extérieures de lame afin d'aligner avec l'unité de coupe de façon avant-arrière (unité côte à côte).

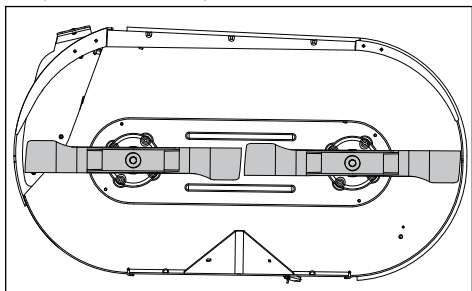

2. À partir du sol, mesurez jusqu'au bas de l'extrémité de la lame sur le côté de décharge de l'unité du plateau de la tondeuse. Retenez la mesure.

3. Passez de l'autre côté et vérifiez si la mesure est identique. Si un réglage est nécessaire : avec une clé de 3/4" ou une clé réglable, tournez les écrous de réglage de tringlerie de levage de chaque côté dans le sens contraire des aiguilles d'une montre pour l'abaisser ou dans le sens des aiguilles d'une montre pour le lever. Ajustez jusqu'à ce que les deux mesures soient égales.

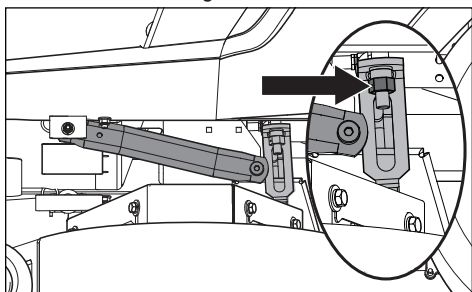

4. Tournez l'une ou l'autre des lames de façon à les aligner avec le plateau de façon avant-arrière. Si l'extrémité de la lame avant n'est pas de 6,35 mm à 9,52 mm plus basse que l'arrière, retirez l'accès à la plaque du repose-pied sur le réglage de l'unité avant. À l'aide d'une clé ajustable, desserrez l'écrou de blocage arrière sur la tringlerie de suspension frontale.

Réglez le niveau avec l'écrou de réglage de la tringlerie de levage avant. Tournez dans le sens des aiguilles d'une montre pour lever l'avant de la tondeuse puis tournez dans le sens inverse des aiguilles d'une montre pour l'abaisser. Réglez l'écrou jusqu'à ce que l'extrémité de la lame arrière soit de 6,35 mm à 9,52 mm plus haut que l'extrémité de la lame avant.

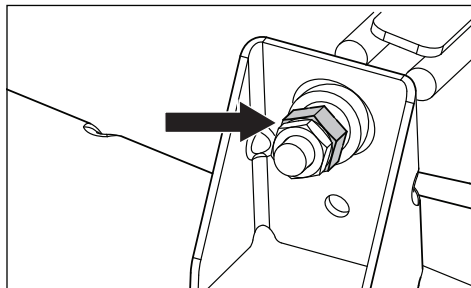

N.B. ceci placera l'unité de coupe dans une position de mesure standard. Selon le type de pelouse à tondre ou les conditions climatiques, des réglages supplémentaires peuvent être nécessaires pour obtenir la hauteur de coupe souhaitée.

Disques découpeurs



MISE EN GARDE ! Les lames sont affûtées. Protégez vos mains avec des gants et/ou un tissu épais autour des lames avant de les manipuler.

L'affûtage des lames doit être réalisé dans un atelier d'entretien agréé.



Pour les meilleurs résultats possible avec la tondeuse, il est important que les lames soient correctement affûtées et qu'elles ne soient pas endommagées.

Remplacez les lames si elles ont été tordues ou fissurées après avoir heurté des obstacles.

L'atelier d'entretien vous dira si une lame fortement endommagée peut être réparée/ aiguisée ou si elle doit être remplacée. Équilibrez les lames après l'affûtage.

Vérifiez les supports de lames.

Remplacement de lames

1. Retirez le boulon de lame en tournant dans le sens contraire des aiguilles d'une montre.
2. Installez la nouvelle lame ou la lame réaffûtée avec l'inscription GRASS SIDE orientée vers le sol/l'herbe (vers le bas) ou THIS SIDE UP en face de l'unité et du carter de coupe.
3. Enfoncez l'ouverture de la lame fermement sur le carter de coupe.

ENTRETIEN

4. Serrez à fond le boulon de lame.
5. Serrez le boulon de lame à un couple de 60 à 81 Nm.

INFORMATION IMPORTANTE Le boulon de lame spécial est thermotraité. Remplacez-le par un boulon Husqvarna si nécessaire. N'utilisez pas un degré de dureté inférieur à celui recommandé.

Nettoyage

Une machine nettoyée régulièrement, surtout sous l'unité de coupe, dure plus longtemps. Nettoyez la machine directement après l'avoir utilisée (et après l'avoir laissée refroidir), avant que les débris ne durcissent.

N'arrosez pas d'eau le dessus de l'unité de coupe. Utilisez de l'air comprimé pour nettoyer le dessus de l'unité de coupe. N'utilisez pas de nettoyeur haute pression ou de dispositif de lavage à la vapeur. Évitez d'arroser d'eau le moteur et les composants électriques.

Nettoyez le dessous de l'unité à une pression d'eau normale. Branchez le raccord rapide (fourni dans le pack d'accessoires) à un tuyau d'arrosage. Après avoir tondu, branchez le tuyau au port de nettoyage et ouvrez l'arrivée d'eau.

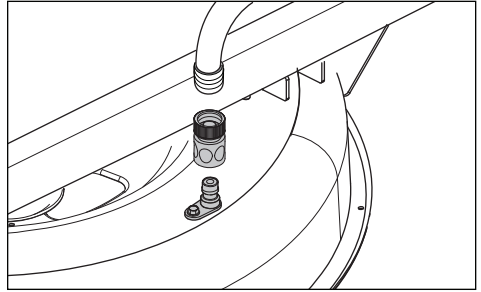

Redémarrez la tondeuse et enclenchez les lames de sorte que leur rotation évacue les débris. Pensez à tenir le tuyau loin des lames.

Ne rincez pas les surfaces brûlantes à l'eau froide. Laissez l'unité refroidir avant de la rincer.



MISE EN GARDE ! Utilisez des lunettes de protection lors du nettoyage et du lavage.

Matériel

Vérifiez tous les jours. Inspectez toute la machine pour détecter les fixations desserrées ou absentes.

LUBRIFICATION

12/12	1/52	1/365		25h	50 h	100 h	300 h	
				1 ← (2x)				
				2 ← (2x)				
				3 ← (2x)	← (2x)			
				4 ▼	▼	▼	▼	
▼		👁️		4			🔋	🔋

12/12 Tous les ans

1/52 Toutes les semaines

1/365 Tous les jours

Lubrifiez avec un pistolet à graisse.

Remplacement du filtre

Changement d'huile

Contrôle des niveaux



Généralités

Retirez la clé de contact afin d'éviter tout mouvement involontaire durant la lubrification.

Si vous utilisez un bidon d'huile pour la lubrification, celui-ci doit être rempli d'huile moteur.

En cas de lubrification avec de la graisse, utilisez une graisse au disulfure de molybdène de bonne qualité, sauf indication contraire.

En cas d'utilisation quotidienne, la machine doit être lubrifiée deux fois par semaine.

Essayez tout excès de graisse après la lubrification.

Il est important d'éviter les projections de lubrifiant sur les courroies ou sur les surfaces d'entraînement des poulies de la courroie. En cas de projection de lubrifiant sur ces éléments, essayez de les nettoyer avec de l'alcool. Si la courroie glisse toujours après le nettoyage, elle doit être remplacée. N'utilisez pas d'essence

ou d'autre produit pétrolier pour nettoyer les courroies.

INFORMATION IMPORTANTE Utilisez le minimum de lubrifiant et retirez l'excédent afin qu'il n'entre pas en contact avec les courroies ou les surfaces d'entraînement des poulies de courroie.

⚠️ AVERTISSEMENT ! Une fuite d'huile hydraulique sous pression peut avoir une force suffisante pour pénétrer la peau et entraîner de graves blessures. Si vous êtes victime d'une telle fuite, consultez un médecin sans délai. Vous pouvez développer de graves infections ou réactions si vous ne recevez pas un traitement médical adéquat.

LUBRIFICATION

Huile moteur

N.B. Vidangez l'huile moteur lorsque le moteur est chaud. Reportez-vous au manuel d'utilisation du moteur pour les recommandations de vidange d'huile et de remplacement du filtre.

⚠ AVERTISSEMENT ! Le bouchon de vidange du moteur est situé près du silencieux. Pour éviter de vous brûler, coupez le moteur et laissez-le refroidir un peu de manière à ce que le moteur reste chaud mais que les surfaces environnantes et l'huile ne le soient pas.

1. Garez la tondeuse sur une surface plane. Serrez le frein de stationnement.
2. Nettoyez la saleté et les débris de la zone autour du bouchon de remplissage d'huile.
3. Enlevez le bouchon/la jauge.
4. Localisez le tuyau de vidange du côté arrière droit du moteur sous le silencieux.

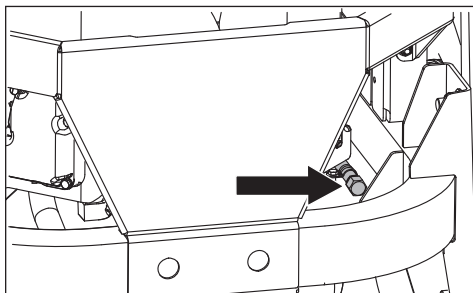

5. Placez un récipient de taille adéquate sous l'extrémité du tuyau de vidange et retirez le bouchon de vidange d'huile.
6. Laissez l'huile s'écouler complètement du moteur.
7. Remplacez le bouchon du tuyau de vidange et serrez fermement.
8. Remplissez le moteur d'huile neuve jusqu'au bas des filets du tube de remplissage. Contrôlez le niveau d'huile sur la jauge.
9. Remplacez correctement le bouchon de remplissage d'huile lorsque le niveau d'huile est PLEIN.
10. Reportez-vous au journal d'entretien pour savoir à quelle fréquence vérifier et vidanger l'huile.

Embouts de graissage Zerk pour les roues et l'unité

Utilisez uniquement une graisse pour roulement de bonne qualité. La graisse de marques connues (compagnies pétrochimiques, etc.) est généralement de bonne qualité.

Support des roues avant

Lubrifiez 3 à 4 coups avec un pistolet à graisse sur chaque roulement de roues.

Roulements des roues avant

Lubrifiez 3 à 4 coups avec un pistolet à graisse sur chaque roulement de roues.

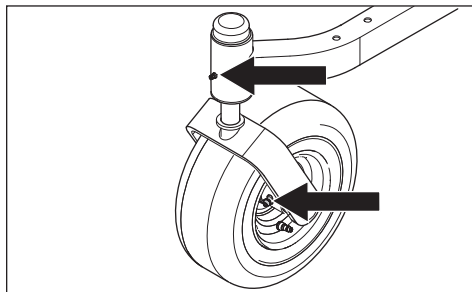

Tiges de l'unité

Baissez complètement l'unité de coupe. À l'aide d'un pistolet à graisse, lubrifiez 2 à 3 coups par tige à travers les ouvertures des protections de courroie.

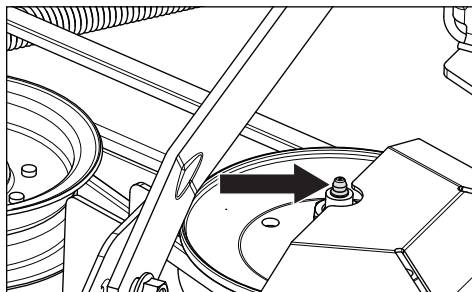

Transmission

La transmission ne nécessite aucun entretien. Il n'est pas non plus nécessaire de vérifier les niveaux ou de changer l'huile. En cas de fuite, remplacez l'unité ou contactez votre revendeur Husqvarna.

RECHERCHE DE PANNES

Problème / Cause

Le moteur ne démarre pas

- Interrupteur de lame enclenché
- Commandes de direction pas bloquées en position neutre
- Le frein de stationnement n'est pas serré
- Batterie à plat
- Saletés dans le carburateur ou dans la durite de carburant
- La soupape d'arrêt de l'alimentation en carburant est fermée ou dans la mauvaise position
- Durite de carburant ou filtre à carburant bouché
- Système d'allumage défectueux.

Le démarreur ne fait pas démarrer le moteur

- Batterie à plat
- Connecteurs des câbles des bornes de la batterie défectueux
- Fusible grillé
- Circuit de sécurité du démarreur défectueux. Consultez **Système de sécurité** au chapitre *Maintenance*

Le moteur ne tourne pas régulièrement

- Carburateur défectueux
- Gicleur ou filtre à carburant bouché
- Le starter est activé avec un moteur chaud
- Clapet de ventilation bouché sur le bouchon du carburant
- Réservoir de carburant presque vide
- Bougies sales
- Mélange de carburants ou mélange carburant-air riche
- Mauvais type de carburant
- Eau dans le carburant
- Filtre à air bouché

Le moteur manque de puissance

- Filtre à air bouché
- Bougies sales
- Carburateur mal réglé
- Air dans le système hydraulique

La machine vibre.

- Lames desserrées
- Lames pas équilibrées
- Faux contact dans le moteur

Le moteur est en surchauffe

- Ailettes de refroidissement ou prise d'air bouchées
- Moteur surchargé
- Mauvaise ventilation autour du moteur
- Régulateur de vitesse du moteur défectueux
- Pas assez ou plus d'huile dans le moteur
- Saletés dans la durite de carburant
- Bougies sales

La batterie ne se charge pas.

- Connecteurs des câbles des bornes de la batterie défectueux
- Le fil de charge est débranché
- Défaut du système de charge du moteur

La machine se déplace lentement, irrégulièrement, ou pas du tout

- Frein de stationnement enclenché
- Tringle de dérivation enclenchée
- Courroie d'entraînement de transmission détendue ou hors tension
- Air dans le système hydraulique

Impossible d'accoupler l'unité de coupe

- La courroie d'entraînement de l'unité de coupe est défectueuse
- Contact de l'accouplement électromagnétique desserré
- Interrupteur de la lame défectueux ou détaché du connecteur de câble
- Fusible grillé

Fuite d'huile de l'axe transversal.

- Garnitures, carters ou joints endommagés
- Air dans le système hydraulique

Résultats de tonte irréguliers

- Pressions d'air inégales dans les pneus
- Lames tordues
- La suspension de l'unité de coupe est inégale
- Lames émoussées
- Vitesse de conduite trop élevée
- Herbe trop haute
- Accumulation d'herbe sous l'unité de coupe

REMISAGE

Remisage hivernal

À la fin de la saison de tonte ou dès qu'elle ne doit pas être utilisée pendant plus de 30 jours, la machine doit être préparée pour le remisage. Le carburant laissé dans le réservoir pendant de longues périodes (30 jours ou plus) peut laisser des résidus collants pouvant boucher le carburateur et dérégler le fonctionnement du moteur.

L'utilisation de stabilisateurs de carburant constitue un choix judicieux pour éviter la formation de résidus visqueux pendant le stockage.

Ajoutez un stabilisateur au carburant dans le réservoir ou dans le bidon de remisage. Respectez toujours les proportions de mélange indiquées par le fabricant du stabilisateur. Faites tourner le moteur pendant au moins 10 minutes après avoir ajouté le stabilisateur afin qu'il atteigne le carburateur. Ne videz pas le réservoir de carburant et le carburateur si vous avez ajouté un stabilisateur.



AVERTISSEMENT ! Ne remisez pas une machine à l'intérieur d'un bâtiment ou dans un espace mal aéré s'il y a du carburant dans le réservoir car les vapeurs du carburant peuvent entrer en contact avec des flammes nues, des étincelles ou une flamme pilote de chaudière, de réservoir d'eau chaude, de sèche-linge, etc. Manipulez le carburant avec précaution. Il est très inflammable et peut causer des blessures personnelles graves et des dégâts matériels importants. Videz le carburant dans un récipient homologué, à l'extérieur, et stockez-le loin de toute flamme nue ou d'autres formes d'ignition. N'utilisez pas d'essence pour le nettoyage. Utilisez plutôt un produit dégraissant et de l'eau chaude.

Pour préparer la machine au remisage :

1. Nettoyez minutieusement la machine, surtout sous l'unité de coupe. Réparez les dégâts de peinture et vaporisez une fine couche d'huile sous l'unité de coupe pour éviter la corrosion.
2. Inspectez la machine afin de repérer des pièces éventuellement usées ou endommagées et serrez tous les écrous ou vis susceptibles de s'être desserrés.
3. Vidangez l'huile moteur ; mettez-la au rebut de manière appropriée.
4. Videz les réservoirs de carburant ou ajoutez un stabilisateur de carburant. Démarrez le moteur et laissez-le tourner jusqu'à ce que le carburateur soit vide de carburant ou que le stabilisateur ait atteint le carburateur.
5. Retirez la bougie et versez une cuillerée à soupe d'huile moteur dans le cylindre. Retournez le moteur pour que l'huile se répartisse de manière homogène et remettez en place la bougie.
6. Lubrifiez tous les embouts de graissage Zerk, les articulations et les axes.
7. Retirez la batterie. Nettoyez, chargez et remisez la batterie dans un endroit frais et protégé d'un froid direct.
8. Entreposez la machine dans un endroit propre et sec et recouvrez-la pour la protéger davantage.

Entretien

Lorsque vous commandez des pièces de rechange, veuillez indiquer l'année d'achat, le modèle, le type et le numéro de série.

Utilisez toujours des pièces de rechange Husqvarna d'origine.

Un contrôle annuel dans un atelier d'entretien agréé permet de garantir les performances optimales de votre machine la saison suivante.

SCHÉMAS

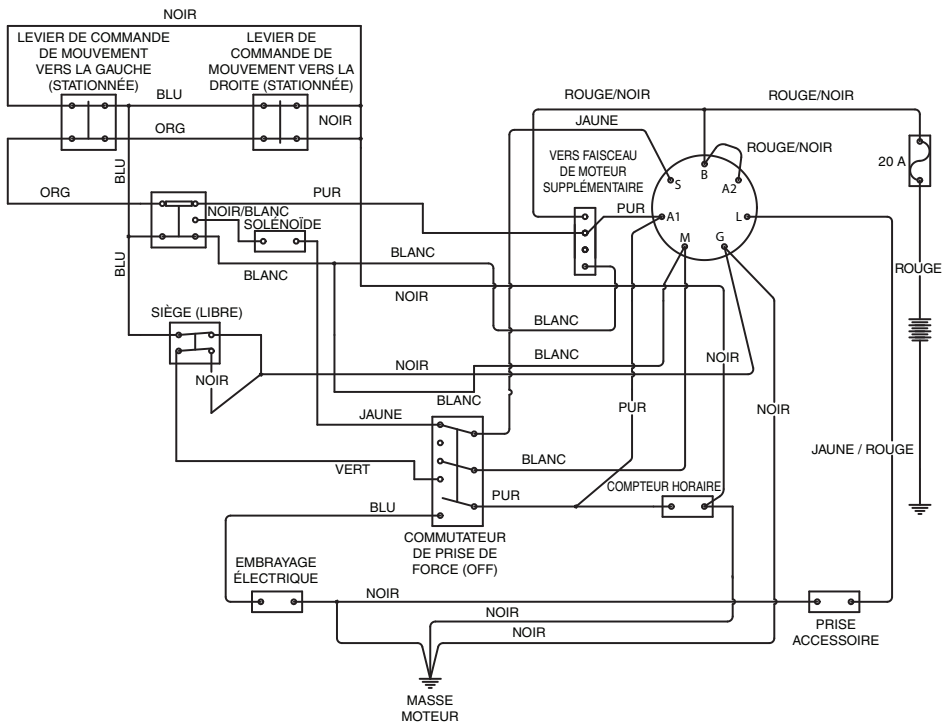

POSITIONS DE L'INTERRUPTEUR À CLÉ

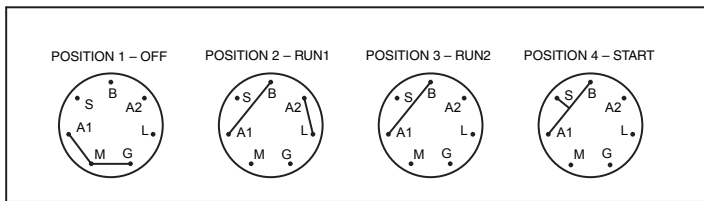

CONFORMITÉ

Déclaration de conformité CE

Nous, Husqvarna AB, SE 561 82 Huskvarna, SUÈDE, déclarons sous notre responsabilité exclusive que le produit représenté :

Description	Tondeuse autoportée alimentée par moteur à combustion pour conducteur assis
Marque	Husqvarna
Plate-forme / Type / Modèle	Z242F
Lot	Numéro de série à partir de 2017

est entièrement conforme à la réglementation et aux directives de l'UE suivantes :

Directive / Réglementation	Description
2006/42/EC	« relative aux machines »
2014/30/UE	« relative à la compatibilité électromagnétique »
2000/14/CE ; 2005/88/CE	« relative au bruit extérieur »

Les normes harmonisées et/ou les spécifications techniques appliquées sont comme suit :

EN ISO 12100, ISO 14982, ISO 5395-1 et 3, ISO 3744, ISO 11094, EN 1032, ISO 21299

Conformément à la directive 2000/14/CE, Annexe V, les valeurs déclarées saines sont stipulées dans la section Données techniques de ce manuel et dans la Déclaration de Conformité signée de la CE.

La tondeuse autoportée alimentée par moteur à combustion pour conducteur assis fournie correspond à l'exemplaire soumis à l'examen.

CARACTÉRISTIQUES TECHNIQUES

MOTEUR	
Fabricant	Briggs & Stratton
Type	Série 8240
Puissance	13,95 kW @ 2800
Lubrification	Pression avec filtre à huile
Carburant	Indice octane min 87 sans plomb (Max éthanol 10 %, Max MTBE 15 %)
Capacité du réservoir de carburant	13,25 litres
Refroidissement	Refroidi à l'air
Filtre à air	Cyclonique
Alternateur	12 V 15 A à 3 600 tr/min
Lanceur	Électrique
TRANSMISSION	
Transmission	Boîtes-ponts hydrostatiques
Commande de direction	Leviers doubles, grippage mousse
Marche avant	0-10,5 km/h
Marche arrière	0-5,6 km/h
Freins	Frein de stationnement mécanique intégré
Pneus des roulettes avant	11 x 6-5
Pneus arrière, pneus gazon pneumatiques	18 x 8,5-8
Pression des pneus	15 psi / 103 kPa / 1 bar
CADRE	
Largeur de coupe	107 cm
Hauteur de coupe	3,8 cm - 10,2 cm
Nombre de lames	2
Longueur de lame	53,34 cm
Rouleau de nez	Oui
Siège	Standard
Compteur d'entretien	Numérique
Engagement de la lame	Embrayage Ogura
Construction de l'unité	Fabriquée au calibre 10
Rendement	8,093 m ² /h

¹⁾ La puissance nominale indiquée par le fabricant des moteurs correspond à la puissance de sortie brute moyenne à un régime spécifié d'un moteur de production typique pour le modèle de moteur mesuré selon la norme SAE pour la puissance brute des moteurs. Référez-vous au manuel du fabricant du moteur pour connaître les spécifications moteur.

CARACTÉRISTIQUES TECHNIQUES

DIMENSIONS	
Poids	263 kg
Longueur machine de base	191,5 cm
Hauteur machine de base	101,6 cm
Largeur machine de base	105,5 cm
Largeur totale, goulotte relevée	122 cm
Largeur totale, goulotte en bas	152 cm
VIBRATIONS ET BRUIT	
Vibrations main/bras	1,90 m/s ²
Corps entier	0,29 m/s ²
Niveau sonore mesuré	100 dB
Niveau sonore garanti	100 dB

CARACTÉRISTIQUES TECHNIQUES

Caractéristiques techniques du couple

Boulon du vilebrequin du moteur	50 ft/lb	Fixations standard 1/4"	9 ft/lb
Boulons de poulie	150 ft/lb	Fixations standard 5/16"	18 ft/lb
Écrous à ailettes	75 ft/lb	Fixations standard 3/8"	33 ft/lb
Boulon de lame	90 ft/lb	Fixations standard 7/16"	52 ft/lb
		Fixations standard 1/2"	80 ft/lb

VIS À TÊTE HEXAGONALE

Les valeurs de couples indiquées constituent des indications à suivre quand des valeurs précises de couples ne sont pas indiquées.

Matériel standard (système américain)

Classe		SAE Classe 5		SAE Classe 8		Vis à embase avec contre-écrou à embase	
	Taille	pds/lbs	Nm	pds/lbs	Nm	pds/lbs	Nm
Taille de la tige (diamètre en pouces, filetage fin ou épais)	1/4	9	12	13	18		
	5/16	18	24	28	38	24	33
	3/8	31	42	46	62	40	54
	7/16	50	68	75	102		
	1/2	75	102	115	156		
	9/16	110	149	165	224		
	5/8	150	203	225	305		
	3/4	250	339	370	502		
	7/8	378	512	591	801		
1-1/8	782	1060	1 410	1912			

** Classe 5 : qualité commerciale minimale (une qualité inférieure n'est pas recommandée)

Matériel standard (système métrique)

Classe		Classe 8,8		Classe 10,9		Classe 12,9	
	Taille	pds/lbs	Nm	pds/lbs	Nm	pds/lbs	Nm
Taille de la tige (diamètre en millimètres, filetage fin ou épais)	M4	1,5	2	2,2	3	2,7	3,7
	M5	3	4	4,5	6	5,2	7
	M6	5,2	7	7,5	10	8,2	11
	M7	8,2	11	12	16	15	20
	M8	13,5	18	18,8	25	21,8	30
	M10	24	33	35,2	48	43,5	59
	M12	43,5	59	62,2	84	75	102
	M14	70,5	96	100	136	119	161
	M16	108	146	147	199	176	239
	M18	142	193	202	274	242	328
	M20	195	264	275	373	330	447
	M22	276	374	390	529	471	639
	M24	353	478	498	675	596	808
M27	530	719	735	996	904	1226	

JOURNAL D'ENTRETIEN

SERVICE À LA LIVRAISON

Action	Date, heures au compteur, tampon, signature
Chargez et branchez la batterie	<input type="checkbox"/>
Réglez la pression des pneus de toutes les roues sur 15 psi (1 bar)	<input type="checkbox"/>
Connectez la boîte de contact au câble de l'interrupteur de sécurité du siège	<input type="checkbox"/>
Contrôlez la quantité d'huile dans le moteur	<input type="checkbox"/>
Réglez la position des commandes de direction	<input type="checkbox"/>
Remplissez de carburant et ouvrez la soupape d'arrêt de carburant	<input type="checkbox"/>
Démarrez le moteur.	<input type="checkbox"/>
Contrôlez :	
L'entraînement des deux roues	<input type="checkbox"/>
Le pas et le réglage de l'unité de coupe	<input type="checkbox"/>
L'interrupteur de sécurité du frein de stationnement	<input type="checkbox"/>
L'interrupteur de sécurité de l'unité de coupe	<input type="checkbox"/>
L'interrupteur de sécurité dans le siège	<input type="checkbox"/>
L'interrupteur de sécurité dans les commandes de direction	<input type="checkbox"/>
Le fonctionnement et le réglage du frein de stationnement	<input type="checkbox"/>
Conduite en avant	<input type="checkbox"/>
Conduite en arrière	<input type="checkbox"/>
Accouplement des lames	<input type="checkbox"/>
Régime de ralenti	<input type="checkbox"/>
Ralenti élevé du moteur	<input type="checkbox"/>
Informez le client sur les points suivants :	
Le besoin et les avantages de suivre le calendrier d'entretien	<input type="checkbox"/>
Le besoin et les avantages de faire réviser la machine	<input type="checkbox"/>
L'impact de l'entretien et du journal d'entretien sur la valeur de la machine sur le marché de l'occasion	<input type="checkbox"/>
Domaines d'application pour le broyage	<input type="checkbox"/>
Remplissez les contrats de vente, etc.	

Service à la livraison effectué

Aucune remarque

Certifié :

JOURNAL D'ENTRETIEN

APRÈS 10 HEURES

Action	Date, heures au compteur, tampon, signature
Vidangez l'huile moteur	<input type="checkbox"/>

ENTRETIEN QUOTIDIEN

Action	Date, heures au compteur, tampon, signature
Retirez tout débris de la tondeuse	<input type="checkbox"/>
Contrôle du niveau d'huile moteur	<input type="checkbox"/>
Contrôlez la pression des pneus	<input type="checkbox"/>
Contrôlez la partie inférieure de l'unité	<input type="checkbox"/>
Contrôlez le système de sécurité	<input type="checkbox"/>
Vérifiez que le système de carburant ne présente pas de fuites	<input type="checkbox"/>
Contrôlez les dispositifs de sécurité et les protections	<input type="checkbox"/>
Vérifiez le réglage du frein	<input type="checkbox"/>

RÉVISION DES 25 HEURES

Action	Date, heures au compteur, tampon, signature
Contrôlez le filtre à air de la pompe à carburant	<input type="checkbox"/>
Affûtez/remplacez les lames de la tondeuse si nécessaire	<input type="checkbox"/>
Contrôlez la pression des pneus	<input type="checkbox"/>
Contrôlez la batterie et ses câbles	<input type="checkbox"/>
Lubrifier conformément au tableau de graissage	<input type="checkbox"/>
Contrôlez/nettoyez la prise d'air de refroidissement du moteur	<input type="checkbox"/>
Nettoyez le préfiltre en mousse du filtre à air	<input type="checkbox"/>

RÉVISION DES 50 HEURES

Action	Date, heures au compteur, tampon, signature
Effectuez l'entretien des 25 heures	<input type="checkbox"/>
Nettoyez/remplacez la cartouche de filtre en papier du filtre à air (intervalles plus courts en conditions d'utilisation poussiéreuses)	<input type="checkbox"/>
Vidangez l'huile moteur	<input type="checkbox"/>
Lubrifier conformément au tableau de graissage	<input type="checkbox"/>

JOURNAL D'ENTRETIEN

RÉVISION DES 100 HEURES

Action	Date, heures au compteur, tampon, signature
Effectuez l'entretien des 25 heures	<input type="checkbox"/>
Effectuez l'entretien des 50 heures	<input type="checkbox"/>
Changez le filtre à huile moteur	<input type="checkbox"/>
Nettoyez/remplacez les bougies	<input type="checkbox"/>
Remplacement du filtre à carburant	<input type="checkbox"/>
Vérifiez les courroies trapézoïdales	<input type="checkbox"/>
Contrôlez le serrage des boulons de l'arbre des roulettes (toutes les 200 heures)	<input type="checkbox"/>
Remplacez la cartouche en papier du filtre à air	<input type="checkbox"/>

RÉVISION DES 300 HEURES

Action	Date, heures au compteur, tampon, signature
Effectuez l'entretien des 25 heures	<input type="checkbox"/>
Effectuez l'entretien des 50 heures	<input type="checkbox"/>
Effectuez l'entretien des 100 heures	<input type="checkbox"/>
Contrôlez/réglez l'unité de coupe	<input type="checkbox"/>
Nettoyez la chambre de combustion et lustrez les sièges de soupape	<input type="checkbox"/>
Vérifiez le jeu des soupapes du moteur	<input type="checkbox"/>
Remplacez le préfiltre en mousse du filtre à air	<input type="checkbox"/>

AU MOINS UNE FOIS PAR AN

Action	Date, heures au compteur, tampon, signature
Nettoyez la prise d'air de refroidissement du moteur (toutes les 25 heures)	<input type="checkbox"/>
Remplacez le préfiltre en mousse du filtre à air (toutes les 50 heures)	<input type="checkbox"/>
Remplacez la cartouche en papier du filtre à air	<input type="checkbox"/>
Vidangez l'huile moteur (50 heures)	<input type="checkbox"/>
Remplacez le filtre à huile moteur (100 heures)	<input type="checkbox"/>
Contrôlez/ajustez la hauteur de coupe	<input type="checkbox"/>
Contrôlez/réglez le frein de stationnement (50 heures)	<input type="checkbox"/>
Nettoyez/remplacez les bougies (100 heures)	<input type="checkbox"/>
Remplacez le filtre à carburant (100 heures)	<input type="checkbox"/>
Vérifiez le jeu des soupapes du moteur	<input type="checkbox"/>

⚠ AVVERTENZA! Il mancato rispetto delle procedure di sicurezza durante l'uso può provocare gravi lesioni all'operatore o ad altre persone. Il proprietario deve leggere attentamente queste istruzioni e consentire l'uso del rasaerba esclusivamente a persone autorizzate che abbiano letto e compreso queste istruzioni.

Tutte le persone che utilizzano il rasaerba devono essere in buone condizioni fisiche e mentali e non essere sotto l'effetto di farmaci, alcool o sostanze stupefacenti.

⚠ AVVERTENZA! I gas di scarico, alcuni loro componenti e determinati componenti del veicolo contengono o emettono sostanze chimiche ritenute dallo Stato della California causa di cancro, difetti congeniti o altri danni al sistema riproduttivo.

⚠ AVVERTENZA! I poli della batteria, i morsetti e i relativi accessori contengono piombo e suoi composti e sostanze chimiche ritenute dallo Stato della California causa di cancro, difetti congeniti o altri danni al sistema riproduttivo. Lavarsi le mani dopo aver maneggiato la batteria.

⚠ AVVERTENZA! I gas di scarico del motore e alcuni componenti del veicolo contengono o emettono sostanze chimiche che sono considerate cancerogene, o che possono essere causa di difetti congeniti o altri danni all'apparato riproduttivo. I gas di scarico del motore contengono monossido di carbonio, un gas velenoso inodore e incolore. Non utilizzare la macchina in spazi chiusi.

⚠ AVVERTENZA! Prima di usare la macchina, leggere attentamente il Manuale dell'operatore e accertarsi di averne compreso il contenuto.

⚠ AVVERTENZA! Su questa macchina è consentito l'uso di benzina con un contenuto massimo del 10% di etanolo (E10). L'uso di benzina avente un contenuto di etanolo superiore al 10% (E10) invalida la garanzia del prodotto.

Il prodotto, una volta esaurito e non più in uso, deve essere restituito al rivenditore o a chi di competenza per il riciclaggio.

Allo scopo di introdurre migliorie, le specifiche e le caratteristiche possono essere suscettibili di modifiche senza previo avviso.

Si noti che non potranno essere sollevate istanze legali sulla base delle informazioni contenute in queste istruzioni.

Utilizzare esclusivamente parti originali per le riparazioni. L'utilizzo di altre parti rende nulla la garanzia.

Non modificare o installare dispositivi non standard sull'unità senza il consenso del fabbricante. Qualsiasi modifica all'unità può renderne pericoloso l'utilizzo o arrecare danni all'unità stessa.

SOMMARIO

INTRODUZIONE.....	156
SIMBOLI E DECALCOMANIE	158
SICUREZZA.....	159
COMANDI	164
FUNZIONAMENTO.....	169
MANUTENZIONE	173
LUBRIFICAZIONE	180
RICERCA DEI GUASTI.....	182
RIMESSAGGIO	183
SCHEMA.....	184
CONFORMITÀ.....	185
DATI TECNICI.....	186
REGISTRO DI ASSISTENZA.....	189

INTRODUZIONE

Congratulazioni

Grazie per aver acquistato un rasaerba semovente Husqvarna. Questa macchina è progettata per un taglio rapido ed efficiente particolarmente in grandi aree. Le prestazioni della macchina sono rese ancor più efficienti dal pannello di comando facilmente accessibile dall'operatore e dalla trasmissione idrostatica regolata dai comandi dello sterzo.

Questo manuale è estremamente importante. Leggerne con attenzione i contenuti prima di utilizzare la macchina o eseguire manutenzione. Il rispetto delle istruzioni (uso, assistenza, manutenzione) da parte di tutti gli operatori di questa macchina è importante per la sicurezza dell'operatore e delle altre persone. Inoltre, può estendere notevolmente la durata della macchina e aumentarne il valore in caso di rivendita.

In caso di vendita della macchina, fornire il manuale dell'operatore al nuovo proprietario.

L'ultimo capitolo del presente manuale dell'operatore fornisce un Registro di assistenza. Assicurarsi che gli interventi di manutenzione e di riparazione vengano documentati. Un registro di assistenza aggiornato correttamente riduce i costi dell'assistenza necessaria e influisce sul valore di rivendita della macchina. Contattare il rivenditore per maggiori informazioni. Se occorre lasciare la macchina in officina per assistenza, portare il manuale dell'operatore con sé.

Generale

Nel presente manuale dell'operatore, le espressioni "destra" e "sinistra", "avanti" e "indietro" sono utilizzate facendo riferimento alla normale direzione di guida della macchina.

In seguito al miglioramento continuo dei nostri prodotti, ci riserviamo il diritto di modificare specifiche e design senza preavviso.

Guida e trasporto su strade pubbliche

Prima di guidare o trasportare la macchina su strade pubbliche, informarsi sulle disposizioni legislative locali. Se la macchina deve essere trasportata, utilizzare sempre attrezzature e fermi approvati e assicurarsi che la macchina sia fissata correttamente. **NON** utilizzare la macchina su strade pubbliche.

Traino

Se la macchina è dotata di gancio di traino, prestare la massima attenzione durante il traino. Non consentire mai ai bambini o ad altre persone di restare a bordo o salire sull'attrezzatura trainata. Prendere le curve larghe per evitare di sbandare al punto da far collidere mezzo trainante e rimorchio. Guidare lentamente e calcolare una distanza di sicurezza maggiore per fermarsi.

Non eseguire il traino su terreni in pendenza. Il peso dell'attrezzatura trainata può far perdere la trazione e il controllo del prodotto.

Seguire le raccomandazioni del produttore riguardo ai limiti di peso dell'attrezzatura trainata. Non eseguire il traino in prossimità di fossi, canali e altre aree pericolose.

Funzionamento

Questa macchina è stata concepita esclusivamente per il taglio dell'erba su prati e terreni regolari e privi di ostacoli come pietre, ceppi d'albero, ecc. La macchina può essere utilizzata anche per eseguire altri lavori, se equipaggiata con speciali accessori forniti dal produttore. Le istruzioni di funzionamento degli accessori sono fornite alla consegna. Ogni impiego diverso è inappropriato. Attenersi scrupolosamente alle indicazioni del produttore relative a funzionamento, manutenzione e riparazioni.

Come tutte le attrezzature a motore, i rasaerba possono essere potenzialmente pericolosi se utilizzati in modo non corretto. La sicurezza richiede buona capacità di giudizio, buon senso e il rispetto delle presenti istruzioni.

Per l'impiego, la manutenzione e la riparazione della macchina, affidarsi solo a persone che ne conoscano le caratteristiche specifiche e le istruzioni di sicurezza. Per la manutenzione della macchina, utilizzare esclusivamente ricambi approvati.

Osservare tutte le normative per la prevenzione degli incidenti, regolamentazioni sulla sicurezza sul luogo di lavoro, codice della strada e altre norme generali di sicurezza.

Le modifiche non autorizzate alla versione originale della macchina possono esonerare il produttore da responsabilità derivanti da lesioni personali o danni materiali.

INTRODUZIONE

Assistenza

I prodotti Husqvarna vengono commercializzati solo presso rivenditori specializzati in grado di offrire un servizio di assistenza completo. Ciò garantisce al cliente il miglior supporto e servizio di assistenza possibile. Prima della consegna, per esempio, la macchina viene controllata e regolata dal rivenditore. Vedere il certificato nel Registro di assistenza del presente manuale dell'operatore.

Per richiedere parti di ricambio o ricevere assistenza su questioni relative a manutenzione, garanzia o simili, contattare:

Il presente manuale si riferisce alla macchina con numero di serie:	Motore	Trasmissione

Numero di serie

Il numero di serie della macchina è riportato sulla targa stampata affissa a sinistra nel vano motore.

La targa riporta le seguenti informazioni (dall'alto):

- designazione del tipo di macchina (I.D.);
- numero di tipo del produttore (Model);
- numero di serie della macchina (Serial no.)

Per ordinare le parti di ricambio occorre indicare la designazione del tipo e il numero di serie.

Il numero di fabbricazione del motore è indicato su uno dei coperchi delle valvole.

La targa indica:

- il modello del motore;
- il tipo di motore;
- il codice.

I suddetti dati devono essere indicati per ordinare parti di ricambio.

I motorini della ruota e le pompe idrostatiche sono provvisti di una decalcomania con codice a barre applicata sul retro.

SIMBOLI E DECALCOMANIE

Questi simboli sono presenti sulla macchina e nel manuale dell'operatore. Studiarli attentamente per imparare a riconoscerne il significato.

INFORMAZIONE IMPORTANTE Xxxx xxxxxx
xxxxx xxxx xxxxxxxxxxx xxxxxx xxxxxxxxxxx.

⚠ AVVERTENZA! Xxxx xxxxxx xxxxx xxxx
xxxxxxxx xxxxxx xxxxxxxxxxx.

Utilizzato in questa pubblicazione per avvertire il lettore del rischio di lesioni personali o morte, in particolare se il lettore non si attiene alle istruzioni fornite nel manuale.

Utilizzato in questa pubblicazione per avvertire il lettore del rischio di danni materiali, in particolare se il lettore non si attiene alle istruzioni fornite nel manuale. Utilizzato anche in caso di possibile uso improprio o montaggio errato.

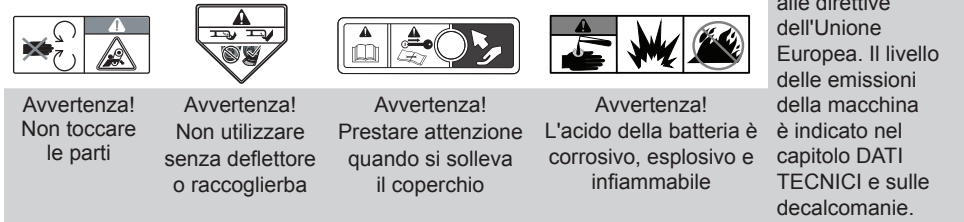

Leggere il manuale dell'operatore	Spegnere il motore prima di qualsiasi intervento di manutenzione o riparazione	Mantenere una distanza di sicurezza dalla macchina	Utilizzare su pendenze non superiori a 10°	Non trasportare passeggeri
---	---	---	--	-------------------------------



Esposizione completa del corpo al lancio di oggetti	Pericolo di taglio delle dita di mani e piedi	Non aprire o rimuovere le protezioni di sicurezza con il motore acceso	Procedere con cautela in retromarcia, verificare la presenza di altre persone	Procedere con cautela durante l'avanzamento, verificare la presenza di altre persone
--	--	---	--	---

SICUREZZA

Istruzioni di sicurezza

Queste norme sono fornite per salvaguardare la sicurezza personale. Leggerle attentamente.

⚠ AVVERTENZA! QUESTA MACCHINA DI TAGLIO PUÒ AMPUTARE MANI E PIEDI E SCAGLIARE OGGETTI. IL MANCATO RISPETTO DELLE SEGUENTI ISTRUZIONI DI SICUREZZA PUÒ PROVOCARE GRAVI LESIONI PERSONALI O LA MORTE.

⚠ AVVERTENZA! QUESTA APPARECCHIATURA PUÒ CAUSARE GRAVI LESIONI, ANCHE MORTALI, AI BAMBINI. Leggere attentamente e rispettare tutte le istruzioni di sicurezza riportate di seguito.

INFORMAZIONE IMPORTANTE L'American Academy of Pediatrics sconsiglia l'utilizzo del rasaerba ai minori di 16 anni.

Protezione dei bambini

La mancata attenzione a bambini nelle vicinanze della macchina può provocare tragici incidenti. I bambini sono spesso attratti dalla macchina e dalle attività di taglio. **Non** dare mai per scontato che i bambini restino fermi nel punto in cui sono stati visti l'ultima volta.

- Tenere i bambini lontani dall'area di taglio e farli sorvegliare da un adulto responsabile **diverso** dall'operatore.



- Prestare attenzione e spegnere la macchina se entrano bambini nell'area di lavoro.
- Prima e durante la retromarcia, guardare indietro e in basso per assicurarsi che non vi siano bambini piccoli.

- Non trasportare mai bambini, nemmeno con le lame disinserite. Potrebbero cadere e subire gravi lesioni o impedire il funzionamento in sicurezza della macchina. I bambini che sono stati fatti salire sulla macchina in precedenza possono entrare improvvisamente nell'area di taglio per ripetere l'esperienza, con il rischio di essere investiti o urtati dalla macchina.



- Non consentire ai bambini di azionare la macchina.
- Prestare particolare attenzione nelle vicinanze di angoli ciechi, cespugli, alberi o altri oggetti che potrebbero limitare la visibilità e impedire di vedere un bambino.

Funzionamento generale

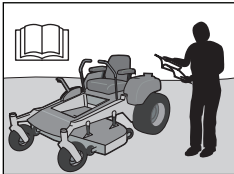
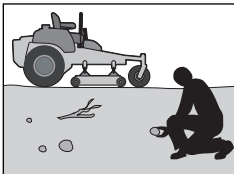
- Prima dell'avviamento, leggere, comprendere e rispettare tutte le istruzioni riportate sulla macchina e nel presente manuale.
- 
- Si consiglia di avvisare qualcuno quando si intende utilizzare il rasaerba, in modo che possa prestare soccorso in caso di lesioni o di incidente.
 - Chiunque utilizzi la macchina o effettui interventi di manutenzione o riparazione deve prima leggere attentamente e comprendere il presente manuale dell'operatore. Possono essere in vigore norme locali che limitano l'età dell'operatore. Il proprietario è responsabile della formazione degli utenti di questa apparecchiatura.
 - Il proprietario e l'operatore di questa apparecchiatura possono evitare gli incidenti e sono responsabili di eventuali incidenti, lesioni provocate a se stessi o ad altre persone e/o danni materiali.
 - Non infilare mani o piedi nelle parti rotanti o sotto la macchina. Tenersi sempre lontano dalle aperture di scarico.
 - La macchina deve essere utilizzata esclusivamente da adulti responsabili che conoscano le istruzioni.
 - Rimuovere dall'area di lavoro oggetti come pietre, giocattoli, fili, ecc. che potrebbero essere raccolti e scagliati dalle lame.
- 
- Prima di avviare la macchina, assicurarsi che non vi sia nessuno nell'area di lavoro. Arrestare la macchina se entra qualcuno nell'area di lavoro.
 - Non tagliare in retromarcia se non è assolutamente necessario. Durante le manovre in retromarcia, controllare sempre l'area sottostante e circostante la macchina.
 - Non puntare lo scarico del materiale verso altre persone. Evitare di scaricare il materiale

SICUREZZA

contro un muro o un'ostruzione. Il materiale può rimbalzare nella direzione dell'operatore. Arrestare le lame quando si attraversano superfici in ghiaia.

- Non azionare la macchina se il raccogliërba completo, la protezione dello scarico o gli altri dispositivi di sicurezza non sono installati e funzionanti.
- Rallentare prima di svoltare.
- Disattivare sempre le lame, spostare la leva di comando dello sterzo verso l'esterno nella posizione di inserimento del freno di stazionamento, spegnere il motore e rimuovere le chiavi prima di scendere dalla macchina.
- Non trasportare passeggeri. La macchina è progettata per essere utilizzata da una sola persona.
- Utilizzare la macchina soltanto alla luce diurna oppure se l'illuminazione artificiale è sufficiente.
- Fermare le lame quando non si taglia. Prima di pulire la macchina, rimuovere il raccogliërba o pulire la protezione dello scarico, spegnere il motore e attendere che tutte le parti si siano fermate completamente.
- Non utilizzare la macchina sotto l'effetto di farmaci o alcolici.
- Prestare attenzione al traffico quando si utilizza la macchina in prossimità di una strada o la si attraversa.
- Prestare la massima attenzione durante il caricamento o la rimozione della macchina da un rimorchio o autocarro.
- Indossare sempre occhiali protettivi durante l'uso della macchina.

⚠ AVVERTENZA! Durante l'uso della macchina, indossare sempre abbigliamento protettivo personale approvato. L'uso dell'abbigliamento protettivo personale non elimina il rischio di lesioni, ma ne riduce la gravità in caso di incidente. Per informazioni sulla scelta dell'abbigliamento protettivo appropriato, rivolgersi al rivenditore.

- Indossare abbigliamento protettivo personale (DPI) corretto durante l'uso della macchina, incluse (come minimo) calzature di sicurezza, protezione per gli occhi e cuffie protettive. Non utilizzare la macchina indossando pantaloni corti e/o sandali aperti.
- I dati dimostrano che gli operatori di età superiore a 60 anni sono coinvolti in percentuale maggiore in incidenti e infortuni

correlati all'utilizzo dei rasaerba. Questi operatori devono valutare le proprie capacità di utilizzare il rasaerba in modo sufficientemente sicuro per proteggere se stessi e gli altri da gravi lesioni.

- Rispettare le raccomandazioni del produttore relativamente a pesi delle ruote o contrappesi.
- Tenere pulita la macchina da erba, foglie e altri detriti che possono entrare in contatto con lo scarico e i componenti caldi del motore provocando un incendio. Evitare l'accumulo di foglie o altri detriti all'interno del piatto del rasaerba. Pulire le eventuali fuoriuscite di olio o carburante prima dell'uso o del rimessaggio della macchina.
- Lasciare raffreddare la macchina prima del rimessaggio.

Dispositivi di protezione individuale

- Durante l'uso della macchina, assicurarsi di avere a portata di mano il kit di pronto soccorso.
- Non utilizzare la macchina a piedi nudi.
- Indossare sempre scarpe o stivali protettivi. Si consiglia di utilizzare calzature con punta in acciaio.
- Durante il montaggio e la guida, indossare sempre occhiali protettivi o una visiera integrale.
- Indossare sempre guanti protettivi prima di toccare le lame.
- Non indossare mai abiti larghi che potrebbero restare impigliati nelle parti in movimento.
- Per evitare danni all'udito, utilizzare sempre cuffie protettive.

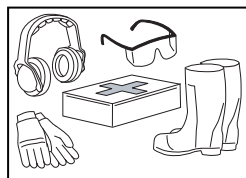

Utilizzo sui pendii

Le pendenze rappresentano una delle principali cause di incidenti dovuti a perdita di controllo e ribaltamento della macchina, in grado di provocare lesioni gravi o addirittura mortali. L'utilizzo sui pendii richiede la massima attenzione. Se non si è in grado di affrontare un pendio in retromarcia o non ci si sente sicuri, non tagliare l'erba su prati in pendenza.

- Tagliare in salita e in discesa (massimo 10 gradi), non trasversalmente.
- Prestare attenzione a buche, radici,

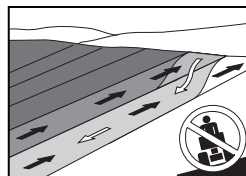

SICUREZZA

rilievi, pietre o altri oggetti nascosti. Se il terreno è irregolare, la macchina può ribaltarsi. L'erba alta può nascondere eventuali ostacoli.

- Selezionare una bassa velocità di avanzamento per evitare di doversi fermare in pendenza.
- Non tagliare erba bagnata. Gli pneumatici potrebbero perdere trazione.
- Non avviare, arrestare o sterzare la macchina su un pendio. Se gli pneumatici perdono trazione, disinnestare le lame e proseguire lentamente la discesa in linea retta.

- Spostarsi gradualmente e lentamente su terreni in pendenza. Non effettuare repentine variazioni di velocità o direzione per evitare

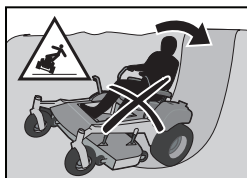

- il rischio di ribaltamento della macchina.
- Prestare la massima attenzione durante l'uso della macchina con raccogliherba o altri accessori che potrebbero influire sulla stabilità della macchina.
- Non utilizzarli su pendii ripidi.
- Non tentare di stabilizzare la macchina puntando il piede sul terreno.
- Non tagliare in prossimità di banchine, fossi o argini. La macchina potrebbe ribaltarsi improvvisamente se una ruota supera il bordo di un dirupo o fosso o la banchina cede.

⚠ AVVERTENZA! Non affrontare salite o discese con pendenza superiore a 10°. Non procedere trasversalmente rispetto ai pendii.

Uso in sicurezza della benzina

Per evitare lesioni personali o danni materiali, prestare la massima attenzione nel maneggiare la benzina. La benzina è estremamente infiammabile e i vapori di benzina sono esplosivi.

⚠ AVVERTENZA! Il motore e l'impianto di scarico diventano molto caldi durante l'uso. Il contatto può causare ustioni. Lasciare raffreddare il motore e il sistema di scarico prima del rifornimento.

- Non eseguire mai il rifornimento della macchina in ambienti chiusi.
- Spegnerne sigarette, sigari, pipe e altre fonti di ignizione.

- Usare solo contenitori omologati.
- Non togliere mai il tappo del serbatoio o eseguire il rifornimento con il motore acceso.



- Lasciare raffreddare il motore prima di eseguire il rifornimento.
- Tenere la macchina o le taniche di carburante a distanza da fiamme libere, scintille o fiamme pilota di caldaie o altre apparecchiature.
- Prima di iniziare il rifornimento, ridurre al minimo il rischio di cariche elettrostatiche toccando una superficie metallica.
- Non riempire mai le taniche all'interno di un veicolo o su un cassone di autocarro o rimorchio con rivestimento in plastica. Poggiare sempre a terra le taniche, lontano dal veicolo, durante il riempimento.
- Non rabboccare il serbatoio con una quantità eccessiva di carburante. Reinstallare il tappo del carburante e serrare saldamente.
- Rimuovere le apparecchiature alimentate a benzina dall'autocarro o dal rimorchio ed effettuare il rifornimento a terra. Se non è possibile, effettuare il rifornimento da una tanica portatile piuttosto che dall'ugello di un distributore di benzina.
- Mantenere sempre l'ugello a contatto con l'orlo dell'imboccatura della tanica o del serbatoio del carburante fino a rifornimento completo. Non usare un dispositivo di blocco che tenga aperto l'ugello.
- Se si versa della benzina sui propri indumenti, cambiare indumenti immediatamente.
- Non avviare il motore in prossimità di perdite di carburante.
- Non utilizzare mai la benzina come detergente.
- In caso di perdite nel sistema di alimentazione, non avviare il motore finché non è stato risolto il problema.
- Verificare il livello del carburante prima di ogni uso e lasciare spazio per l'espansione del carburante, poiché il calore del motore e del sole possono provocare l'espansione e il traboccamento del carburante.

Manutenzione generale

- Non utilizzare la macchina in ambienti chiusi o in spazi privi di un'adeguata ventilazione. I fumi



SICUREZZA

di scarico contengono monossido di carbonio, un gas inodore, velenoso e letale.

- Assicurarsi che l'attrezzatura sia in buone condizioni e che dadi e bulloni, in particolare i bulloni di fissaggio delle lame, siano ben serrati alla coppia corretta.



ATTENZIONE! Utilizzare occhiali di protezione durante i lavori di manutenzione.

- Riparare o sostituire se necessario le targhette delle istruzioni e delle norme di sicurezza.
- Non interferire con il funzionamento previsto o ridurre il livello di protezione garantito dai dispositivi di sicurezza. Verificarne regolarmente il corretto funzionamento. NON utilizzare una macchina con dispositivi di sicurezza che non funzionano correttamente.
- Verificare frequentemente le condizioni del raccogliherba e della protezione dello scarico e sostituirli all'occorrenza con i ricambi raccomandati dal produttore.



AVVERTENZA! Non avviare il motore in caso di rimozione della pedana dell'operatore o delle piastre di protezione della cinghia di trasmissione del piatto del rasaerba.

- Non modificare le impostazioni delle centraline ed evitare di far girare il motore a regimi troppo elevati. Se si fa girare il motore troppo velocemente, i componenti della macchina potrebbero essere danneggiati.
- Per ridurre il rischio di incendio, rimuovere dalla macchina erba, foglie e altri detriti. Pulire le fuoriuscite di olio o carburante e rimuovere eventuali detriti impregnati di carburante. Lasciare raffreddare la macchina prima del rimessaggio.
- Arrestare la macchina per controllare l'attrezzatura se si investe o si urta qualcosa. Eseguire la riparazione, se necessario, prima di riavviare il motore.
- Non effettuare mai regolazioni o riparazioni con il motore acceso.
- Le lame sono affilate e pertanto possono causare tagli e ferite. Prima di maneggiare le lame, avvolgerle con un panno o indossare guanti protettivi.
- Verificare regolarmente il corretto funzionamento del freno di stazionamento. Eseguire regolazioni e interventi di manutenzione secondo necessità.

- Non lavorare sul circuito di avviamento in caso di perdita di carburante.
- Assicurarsi che il tappo di rifornimento carburante sia serrato a fondo e non conservare sostanze infiammabili in contenitori aperti.
- Durante i lavori sulla batteria e sui cavi del circuito di avviamento si possono formare scintille. Sussiste il rischio di esplosione della batteria, incendio o lesioni agli occhi. Per prevenire la formazione di scintille, scollegare il cavo di messa a terra (normalmente negativo, nero) dalla batteria.

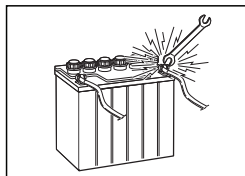

- Scollegare il cavo di messa a terra dalla batteria per primo e ricollegarlo per ultimo.
- Non ponticellare il relè del circuito di avviamento per avviarlo.
- Maneggiare l'acido della batteria con cautela. Il contatto dell'acido con la pelle può causare gravi ustioni corrosive. In caso di contatto della pelle con l'acido della batteria, lavare immediatamente con acqua.
- Il contatto dell'acido con gli occhi può causare cecità, pertanto è necessario consultare immediatamente un medico.

- Eseguire gli interventi di assistenza sulla batteria con cautela. All'interno della batteria si formano gas esplosivi. Non effettuare mai interventi di manutenzione sulla batteria mentre si fuma o in prossimità di scintille o fiamme libere. La batteria può esplodere e causare gravi lesioni/danni.

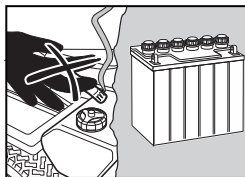

- La macchina è testata e approvata solo con attrezzature originali fornite o raccomandate dal produttore. Usare solo ricambi approvati per la macchina.
- Le lame di mulching devono essere utilizzate solo se è necessario eseguire un taglio di alta qualità in aree conosciute.
- Pulire regolarmente il piatto e il lato inferiore del piatto. Evitare di spruzzare d'acqua il motore e i componenti elettrici.

Trasporto

- La macchina ha un peso elevato e può causare gravi lesioni in caso di schiacciamento.

SICUREZZA

Prestare particolare attenzione durante il caricamento o la rimozione della macchina da veicoli o rimorchi.

- Utilizzare rampe su tutta la larghezza per il caricamento della macchina su un rimorchio o un autocarro.
- Entrambe le cinghie di fissaggio anteriori e posteriori devono essere utilizzate e dirette verso il basso e l'esterno della macchina.
- Prima di trasportare la macchina su strada, verificare e rispettare le disposizioni del codice della strada locale.
- Utilizzare un rimorchio apposito per il trasporto della macchina. Disattivare il rifornimento di carburante. Fissare la macchina al suolo con dispositivi approvati quali nastri, catene o cinghie.
- Non trainare la macchina, rischio di danni al sistema di trasmissione.
- Non agganciare rimorchi o altro con questo rasaerba, perché potrebbe sganciarsi o capovolgersi provocando danni al rasaerba stesso e gravi lesioni all'operatore.
- Caricare l'unità sull'autocarro o rimorchio utilizzando rampe abbastanza resistenti e procedendo a velocità ridotta. Non sollevare. La macchina non è progettata per essere sollevata a mano.
- Durante le operazioni di carico o scarico della macchina, non superare l'inclinazione massima raccomandata di 10 gradi.

INFORMAZIONE IMPORTANTE Il freno di stazionamento non è sufficiente per bloccare la macchina durante il trasporto. Assicurarsi che la macchina sia fissata correttamente al veicolo di trasporto. Salire sempre sul veicolo di trasporto in retromarcia per evitare che la macchina si ribalti.

Parascintille

Questo rasaerba è dotato di un motore a combustione interna e non deve essere utilizzato su o in prossimità di terreni boscosi, cespugliosi o erbosi non coltivati, a meno che il sistema del motore sia dotato di un parascintille conforme alle normative locali o nazionali in materia. Le leggi federali sono valide nelle regioni federali. Se si utilizza un parascintille, esso deve essere mantenuto in perfette condizioni di funzionamento dall'operatore.

Presso il vostro rivenditore autorizzato Husqvarna è disponibile un parascintille per la marmitta.



AVVERTENZA! Procedere con la massima cautela durante l'uso di rampe per caricare la macchina su un autocarro o rimorchio. Potrebbero prodursi gravi lesioni o il decesso nel caso in cui la macchina cadesse dalle rampe.

COMANDI

Il presente manuale dell'operatore descrive il rider modello Husqvarna Zero Turn. Il rider è dotato di un motore a quattro tempi con valvole in testa.

La trasmissione avviene attraverso pompe idrauliche azionate a cinghia. Utilizzando i controlli sinistro e destro dello sterzo si regola il flusso e quindi la direzione e la velocità.

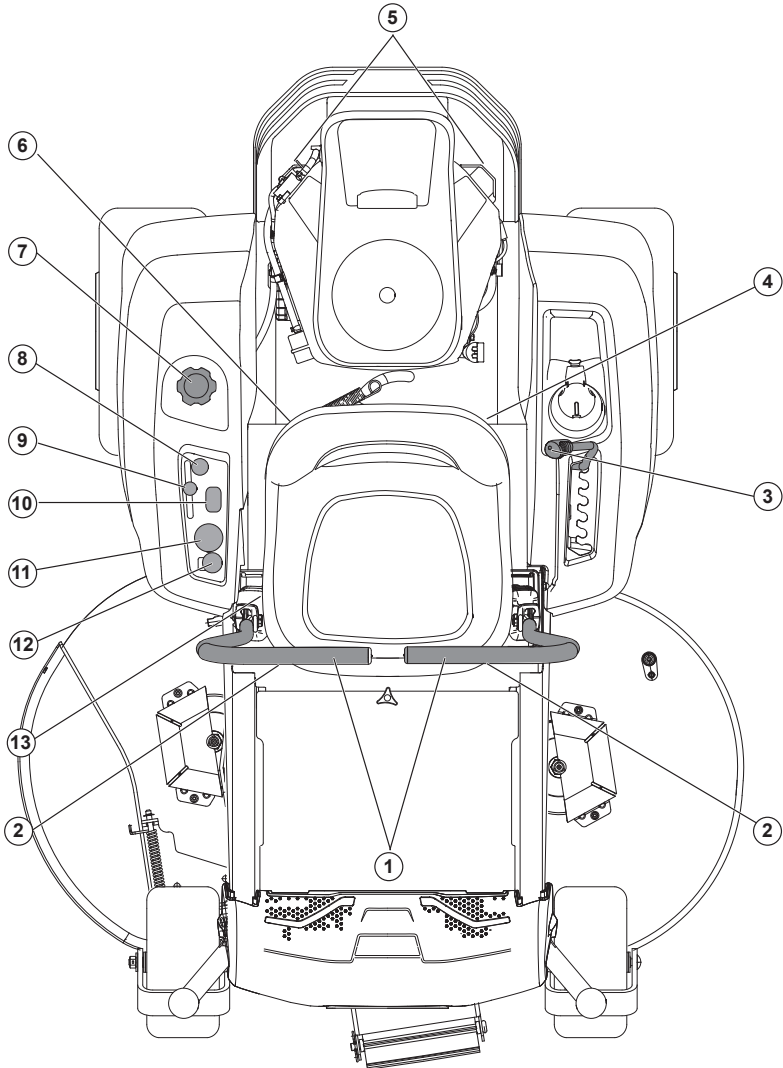

1. Comandi dello sterzo /
freno di stazionamento

2. Bulloni di allineamento

3. Sollevamento piatto

4. Fusibili

5. Leveraggi di bypass

6. Valvola di esclusione carburante

7. Serbatoio del carburante

8. Comando della valvola dell'aria
9. Accensione

10. Indicatore di assistenza

11. Interruttore di accensione

12. Interruttore delle lame

13. Regolazione del sedile

COMANDI

Leve di comando sterzo

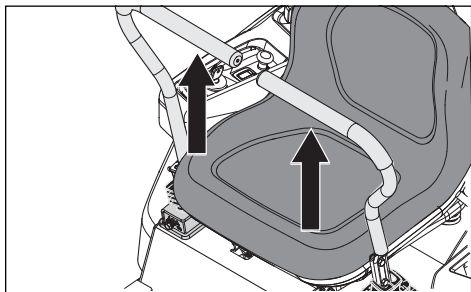

La velocità e la direzione della macchina possono essere variate continuamente usando i due comandi dello sterzo. I comandi dello sterzo possono essere spostati in avanti o all'indietro rispetto a una posizione folle. È prevista una posizione folle, che è bloccata quando i comandi dello sterzo non sono innestati.

Quando entrambi i comandi sono in posizione folle (N), la macchina rimane ferma.

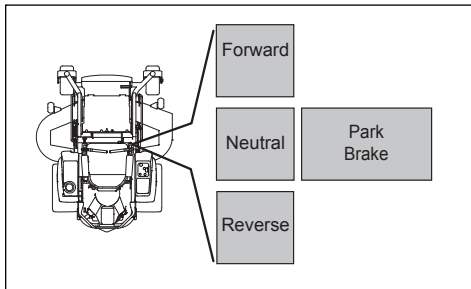

Spostando entrambi i comandi avanti o indietro in eguale misura, la macchina si muove in avanti o indietro in linea retta. Per esempio, per girare a destra mentre ci si muove in avanti, muovere il comando destro verso la posizione folle. La rotazione della ruota destra viene ridotta e la macchina gira verso destra.

Per effettuare una rotazione sul posto, spostare un comando all'indietro (dietro la posizione folle) e spostare lentamente l'altro comando in avanti rispetto alla posizione folle. La direzione di una rotazione effettuata sul posto è determinata dal comando dello sterzo spostato dietro la posizione folle. Spostando il comando sinistro, la macchina girerà verso sinistra. Prestare la massima attenzione durante questa manovra.

Se i comandi dello sterzo si trovano in posizioni asimmetriche a macchina ferma, oppure non si innestano negli alloggiamenti per spostare i comandi verso l'esterno, è possibile regolarli opportunamente.

AVVERTENZA! Lo spostamento veloce di uno dei comandi dello sterzo può far girare la macchina molto rapidamente.

Freno di stazionamento

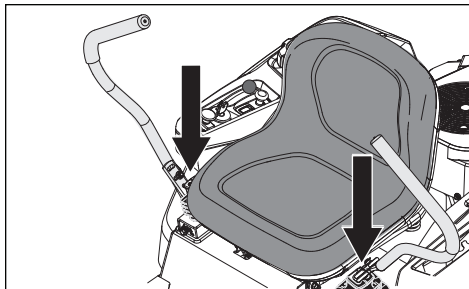

Il freno di stazionamento è integrato nelle leve di comando dello sterzo. Spostare **entrambe** le leve dalla posizione folle per inserire il freno di stazionamento.

Per disinserire il freno di stazionamento, tirare contemporaneamente entrambe le leve di comando dello sterzo verso l'interno portandole in posizione folle. Non tentare di azionare l'unità se entrambe le leve non sono spostate verso l'interno e quindi fuori dalla posizione di innesto, altrimenti i componenti della macchina potrebbero essere danneggiati.

INFORMAZIONE IMPORTANTE Se non si portano contemporaneamente i controlli dello sterzo / freno di stazionamento verso l'interno, il sistema di sicurezza spegne l'unità.

Comando dell'acceleratore

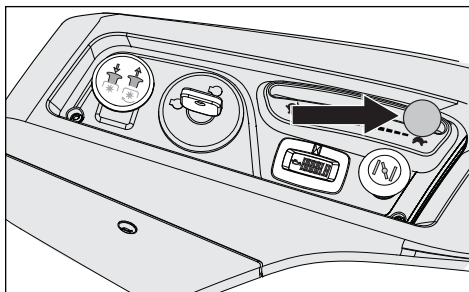

Il comando dell'acceleratore regola il regime del motore e, di conseguenza, la velocità di rotazione delle lame e, se l'interruttore corrispondente viene abbassato.

Per aumentare o diminuire il regime del motore, spostare il comando dell'acceleratore rispettivamente in avanti o indietro.

Evitare di far girare il motore al minimo per periodi troppo lunghi poiché si potrebbero

COMANDI

sporcare le candele. DURANTE IL TAGLIO, APRIRE L'ACCELERATORE AL MASSIMO, per prestazioni ottimali e per caricare la batteria.

Interruttore di accensione

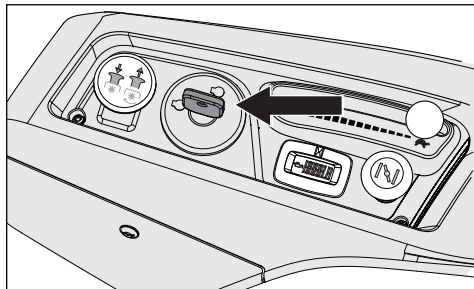

L'interruttore di accensione si trova sul pannello di comando e viene usato per avviare e arrestare il motore. Sui modelli dotati di fari, ruotare la chiave in senso orario nella posizione ACCESSORI per utilizzare i fari.

Comando della valvola dell'aria

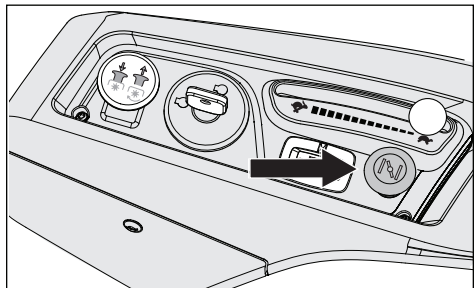

Il comando della valvola dell'aria viene utilizzato per le partenze a freddo per fornire al motore una miscela più ricca.

Nelle partenze a freddo il comando deve essere tirato.

Indicatore di assistenza

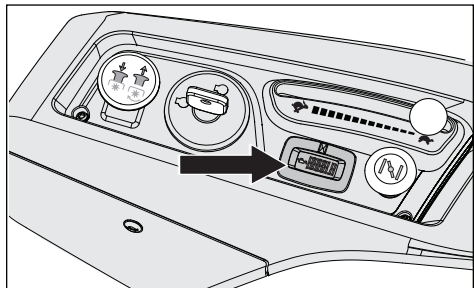

L'indicatore di assistenza mostra il tempo di funzionamento totale con la lama attivata.

Ogni 50 ore di funzionamento, viene visualizzata l'icona a forma di "lattina di olio" che rimane accesa per due ore, prima che si verifichi un ripristino automatico. Per ripristinare manualmente l'indicatore, ruotare la chiave su "off" e "on" cinque volte a intervalli di un secondo. Per la manutenzione del motore e del rasoerba, consultare il registro di assistenza del presente manuale.

Interruttore delle lame

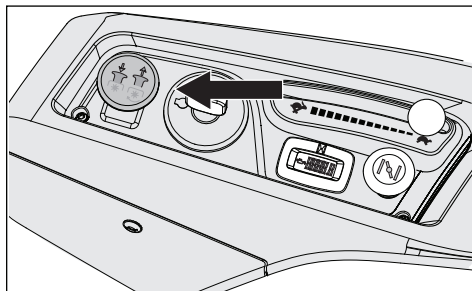

Per inserire il piatto del rasoerba, tirare la manopola; le lame di taglio sono disinserite quando la manopola è completamente premuta.

Fusibile

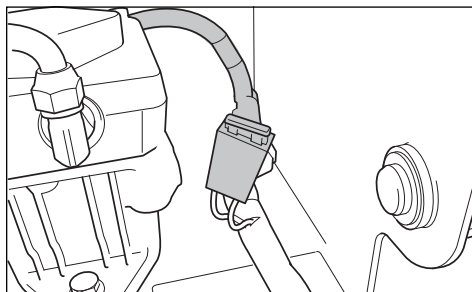

Il fusibile principale da 20 A si trova sul lato sinistro della macchina. Vi si accede inclinando il sedile in avanti. Il fusibile è del tipo piatto utilizzato nelle automobili.

Leva dell'altezza di taglio

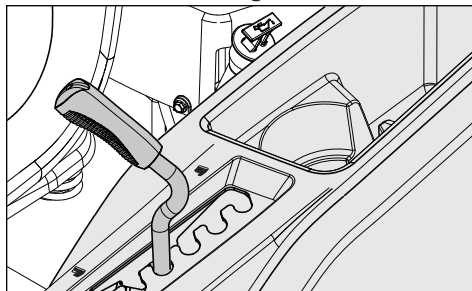

Per impostare l'altezza di taglio del piatto, tirare la leva verso l'interno e spostarla all'altezza desiderata.

COMANDI

INFORMAZIONE IMPORTANTE Sollevare sempre il piatto nella posizione più alta durante il trasporto.

INFORMAZIONE IMPORTANTE Per ottenere un'altezza di taglio regolare, è importante che la pressione dell'aria sia di 15 psi / 103 kPa / 1 bar in tutti gli pneumatici.

Leva di regolazione del sedile

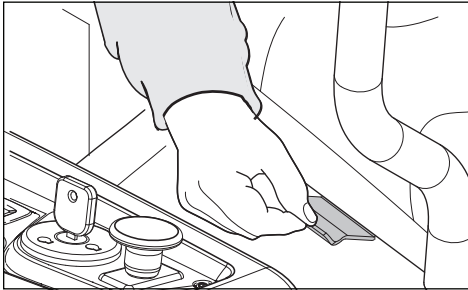

Il sedile può essere regolato in lunghezza. Per eseguire le regolazioni, tirare verso l'alto la leva posta sotto il lato destro del sedile, quindi muovere avanti o indietro il sedile.

Leveraggi di bypass

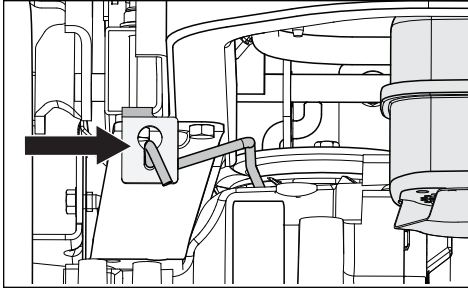

I leveraggi di bypass del transaxle devono essere inseriti quando si spinge o tira il rasaerba. Le leve di rilascio si trovano sui due lati del retro dell'unità sotto la protezione posteriore del motore. Vedere **Spostamento manuale della macchina** nella sezione **Funzionamento**.

AVVERTENZA! I leveraggi di bypass sono posti vicino alla marmitta. Per evitare scottature, il motore deve essere spento e fatto raffreddare prima di toccare i leveraggi di bypass.

Valvola di esclusione carburante

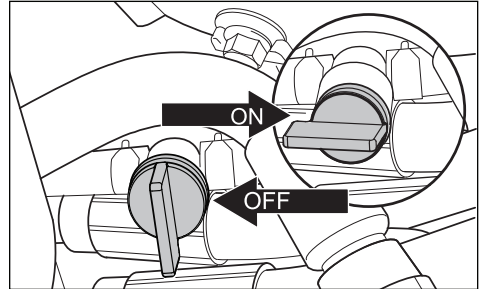

La valvola di esclusione del carburante si trova sul lato posteriore destro del sedile. La valvola è chiusa quando la manetta è girata perpendicolare al tubo del carburante.

Allineamento

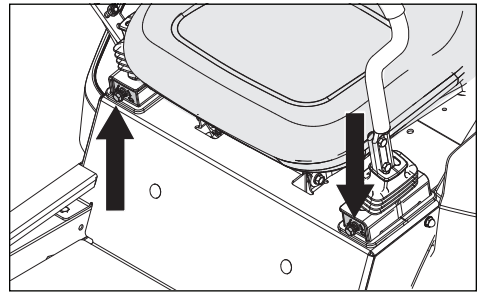

Se il rasaerba non va dritto, controllare la pressione dell'aria di entrambi gli pneumatici posteriori. La pressione consigliata per gli pneumatici posteriori è 1 bar (15 psi).

1. Le regolazioni dell'allineamento vengono effettuate utilizzando appositi bulloni. I bulloni di allineamento limitano la corsa delle leve di comando del movimento quando si trovano nella posizione completamente in avanti.
2. Per la regolazione preliminare dell'allineamento, portare il rasaerba all'aperto, in un'area priva di ostacoli, per esempio in un parcheggio senza macchine o in un campo.
3. Usando una chiave da 1/2", estrarre i bulloni di allineamento finché non sono a filo con il dado.
4. Provare la macchina aprendo l'acceleratore al massimo e spostando entrambe le leve di comando movimento completamente in avanti. Chiudere gradualmente il bullone di allineamento sul lato destro finché la macchina non inizia ad allontanarsi verso destra.
5. Aprire l'acceleratore al massimo con entrambe le leve di comando movimento

COMANDI

completamente in avanti. Girare gradualmente il bullone di allineamento sinistro finché la macchina non procede in linea retta.

⚠ AVVERTENZA! Il motore e l'impianto di scarico diventano molto caldi durante l'uso. Il contatto può causare ustioni. Lasciare raffreddare il motore e il sistema di scarico prima del rifornimento.

⚠ AVVERTENZA! Rabboccare fino all'estremità inferiore del collo di rifornimento. Evitare di riempire troppo. Pulire l'eventuale olio o carburante fuoriuscito. Non conservare, travasare o utilizzare la benzina in prossimità di fiamme libere.

Serbatoio del carburante

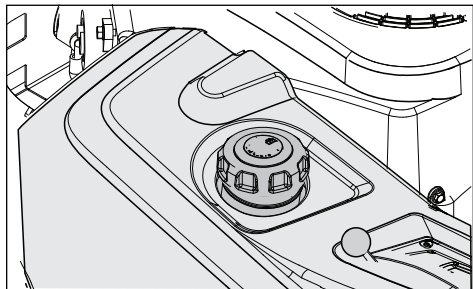

Leggere le istruzioni di sicurezza prima del rifornimento. La capacità del serbatoio è di 13,25 litri.

Verificare regolarmente che non vi siano danni alla guarnizione del tappo della benzina e tenere il tappo correttamente serrato.

Il motore deve essere utilizzato con benzina senza piombo a minimo 87 ottani (senza miscela d'olio). È opportuno utilizzare carburante ecologico a base di alchilati. Vedere anche i Dati tecnici per i carburanti a base di metanolo ed etanolo. Il carburante a metanolo non è permesso. Non utilizzare carburante a base di alcool E85. Si possono verificare danni al motore e ad altri componenti.

In caso di temperature inferiori a 0 °C, utilizzare benzina invernale nuova e pulita per garantire un buon avviamento a freddo del motore.

INFORMAZIONE IMPORTANTE L'esperienza dimostra che i carburanti miscelati con alcol (la cosiddetta miscela benzina-alcol o carburanti con l'aggiunta di etanolo o metanolo) possono attrarre umidità, che provoca la separazione e la formazione di acidi durante il rimessaggio. I vapori degli acidi possono danneggiare il sistema di alimentazione del motore durante il rimessaggio. Per evitare problemi al motore, il sistema di alimentazione deve essere svuotato qualora il rasaerba non venga utilizzato per più di 30 giorni. Spurgare il serbatoio del carburante, avviare il motore e lasciarlo girare finché le tubazioni del carburante e il carburatore non si sono svuotati. Nella stagione successiva, utilizzare carburante nuovo. Per ulteriori informazioni, vedere **Rimessaggio**. Non utilizzare prodotti detergenti per il motore o il carburatore nel serbatoio del carburante in quanto potrebbero causare danni permanenti.

FUNZIONAMENTO

Leggere la sezione *Sicurezza* e le pagine seguenti se non si conosce perfettamente la macchina.

Addestramento

Grazie al tipo di sterzo esclusivo, i rasaerba con raggio di sterzata zero sono più maneggevoli rispetto ai rasaerba tradizionali.

Leggere attentamente e completamente questa sezione prima di tentare di azionare il rasaerba autonomamente. Quando si aziona il rasaerba per la prima volta o finché non si acquisisce dimestichezza con i comandi, utilizzare una velocità dell'acceleratore e una velocità di avanzamento ridotte. NON spostare le leve di comando nelle massime posizioni di avanzamento o retromarcia durante il funzionamento iniziale.

Gli utenti inesperti devono acquisire familiarità con il movimento del rasaerba su una superficie dura, ad esempio cemento o asfalto, PRIMA di utilizzare il rasaerba su un prato. Finché l'operatore non si è familiarizzato con i comandi e la funzione di sterzata zero, manovre troppo aggressive possono danneggiare il prato.

Sterzo

Marcia avanti e retromarcia

La direzione e la velocità dei movimenti del rasaerba dipendono dai movimenti della leva o delle leve di comando sui due lati del rasaerba. La leva di comando sinistra controlla la ruota sinistra. La leva di comando destra controlla la ruota destra.

Gli utenti inesperti devono spingere il rasaerba (vedere ***Spostamento manuale della macchina*** nella sezione *Funzionamento*) in un'area piana e aperta, senza persone, veicoli o altri ostacoli nelle vicinanze. Per muovere l'unità, l'operatore deve essere seduto sul sedile e avviare il motore (vedere ***Prima dell'avviamento*** nella sezione *Funzionamento*). Regolare il regime del motore al minimo e disinserire il freno di stazionamento, ma non azionare ancora le lame. Tirare le leve di comando verso l'interno. Finché le leve di comando non vengono spostate in avanti o all'indietro, il rasaerba non si muove.

Muovere lentamente entrambe le leve di comando leggermente in avanti. Il rasaerba inizia a muoversi in avanti in linea retta. Riportare le leve di comando in posizione folle e arrestare il rasaerba.

Muovendo leggermente le leve di comando all'indietro, il rasaerba procederà in retromarcia.

Spingere in avanti le leve di comando in posizione folle per arrestare il rasaerba.

Sterzata verso destra

Durante il movimento in marcia avanti, tirando la leva di comando destra verso la posizione folle e mantenendo in posizione la leva di comando sinistra, la rotazione della ruota destra rallenta e il rasaerba svolta verso destra.

Sterzata verso sinistra

Durante il movimento in marcia avanti, tirando la leva di comando sinistra verso la posizione folle e mantenendo in posizione la leva di comando destra, la rotazione della ruota sinistra rallenta e il rasaerba svolta verso sinistra.

Raggio di sterzata zero

Durante il movimento in marcia avanti, tirare entrambe le leve di comando all'indietro finché il rasaerba non si ferma o rallenta drasticamente.

Quindi, muovendo una delle leve di comando leggermente in avanti e l'altra leggermente all'indietro, completare la sterzata.

Prima dell'avviamento



AVVERTENZA! Assicurarsi che nell'area di lavoro non siano presenti pietre e altri oggetti che possono essere scagliati dalle lame rotanti.

1. Leggere le sezioni *Sicurezza* e *Comandi* prima di avviare la macchina.
2. Prima dell'avviamento, eseguire gli interventi di manutenzione giornaliera (vedere il ***Programma di manutenzione*** nella sezione *Manutenzione*).
3. Controllare che nel serbatoio ci sia carburante sufficiente.
4. Regolare il sedile nella posizione desiderata.



AVVERTENZA! I gas di scarico del motore contengono monossido di carbonio, un gas inodore, incolore e altamente nocivo. Non utilizzare la macchina in spazi chiusi.

Avvio del motore

1. Sedere sul sedile.
2. Sollevare il piatto del rasaerba nella posizione più alta possibile.

FUNZIONAMENTO

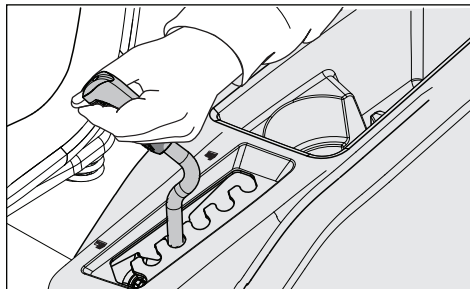
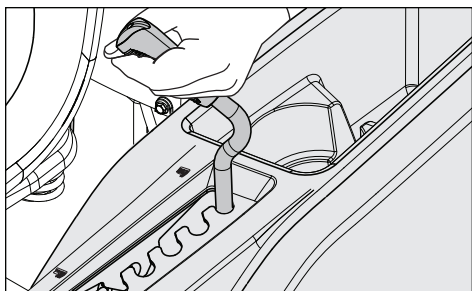

3. Disinserire le lame di taglio premendo l'interruttore delle lame.
4. Portare i comandi dello sterzo / freno di stazionamento verso l'esterno nella posizione bloccata.
5. Portare la leva dell'acceleratore nella posizione centrale dell'acceleratore. Se il motore è freddo, tirare il comando della valvola dell'aria.
6. Premere e girare la chiave di accensione in posizione di avviamento.

INFORMAZIONE IMPORTANTE Non azionare il motorino di avviamento per più di cinque secondi ogni volta. Se il motore non si avvia, attendere circa dieci secondi prima di riprovare.

7. All'avviamento del motore, rilasciare immediatamente la chiave e riportarla in posizione di marcia.
8. Impostare il regime del motore agendo sull'acceleratore. Lasciar girare il motore a un regime moderato, all'incirca nella posizione centrale dell'acceleratore, per un breve periodo di tempo prima dell'uso. **DURANTE IL TAGLIO, APRIRE L'ACCELERATORE AL MASSIMO.**

Guida

1. Disinserire il freno di stazionamento portando contemporaneamente i comandi dello sterzo / freno di stazionamento verso l'interno in posizione folle.

NOTA: il rasaerba è dotato di un sistema di rilevamento della presenza dell'operatore. Se l'operatore tenta di lasciare il sedile con il motore acceso, senza aver prima inserito il freno di stazionamento, il motore si spegne.

2. Abbassare il piatto del rasaerba fino all'altezza di taglio desiderata.

3. Muovere il comando dell'acceleratore a pieno acceleratore (simbolo della lepre).

4. Inserire il piatto del rasaerba tirando l'interruttore delle lame verso l'alto.

AVVERTENZA! Assicurarsi che non ci sia nessuno in prossimità del rasaerba quando si inserisce l'interruttore delle lame.

5. Tirare verso l'interno le leve di comando e spostare lentamente e leggermente in avanti entrambe le leve di comando per avanzare in linea retta.

Arresto del motore

1. Muovere l'acceleratore nella posizione del minimo (simbolo della tartaruga).
2. Portare contemporaneamente i comandi del freno di stazionamento verso l'esterno nella posizione di inserimento del freno di stazionamento.
3. Disinserire il piatto del rasaerba premendo l'interruttore delle lame verso il basso.
4. Sollevare il piatto del rasaerba nella posizione più alta possibile.
Se il motore è stato utilizzato in condizioni gravose, lasciarlo girare al minimo per almeno 60 secondi perché raggiunga una temperatura operativa normale prima di spegnerlo. Evitare di far girare il motore al minimo per periodi troppo lunghi poiché si potrebbero sporcare le candele.
5. Girare la chiavetta d'accensione in posizione stop. Rimuovere la chiave. Quando si abbandona il rasaerba, togliere sempre la chiave per prevenirne l'uso non autorizzato.

INFORMAZIONE IMPORTANTE Quando si arresta la macchina, prima di scendere, entrambi i comandi dello sterzo / freno di stazionamento devono essere portati contemporaneamente verso l'esterno nella posizione bloccata.

FUNZIONAMENTO

INFORMAZIONE IMPORTANTE Lasciando l'interruttore di accensione in una posizione diversa da "OFF" si provoca lo scaricamento della batteria.

Funzionamento su dislivelli

Leggere le istruzioni di sicurezza **Utilizzo sui pendii** nella sezione **Sicurezza**.

- Adottare la velocità minima possibile prima di affrontare una salita o una discesa.
- Evitare di fermarsi o cambiare velocità sui pendii.
- Se è necessario arrestare completamente la macchina, portare i comandi dello sterzo / freno di stazionamento in posizione folle e spingerli verso l'esterno per inserire il freno di stazionamento.
- Riportare i comandi dello sterzo / freno di stazionamento in posizione centrale e spingerli in avanti per far avanzare il rasaerba.
- Effettuare tutte le curve lentamente.

AVVERTENZA! Non guidare il rider su terreni con pendenza superiore a 10 gradi. Eseguire il taglio guidando parallelamente alla direzione di inclinazione del piano, non lateralmente. Evitare improvvisi cambi di direzione. Non procedere trasversalmente rispetto ai pendii.

Suggerimenti per il taglio

- Individuare e segnalare pietre e altri oggetti fissi per prevenire collisioni.
- Iniziare a un'altezza di taglio elevata e ridurla fino al raggiungimento del risultato desiderato. Un prato normale deve essere tagliato a 63,5 mm durante la stagione fredda e a oltre 76,2 mm nei mesi più caldi. Per ottenere un prato più sano e bello, tagliare spesso dopo una crescita moderata.
- Per ottenere prestazioni di taglio ottimali, l'erba più alta di 15,2 cm deve essere tagliata in due passate. La prima passata deve essere relativamente alta, la seconda all'altezza desiderata.
- I risultati di taglio migliori si ottengono con regime motore elevato (le lame ruotano rapidamente) e bassa velocità di avanzamento (il rider si muove lentamente). Se l'erba non è troppo alta e fitta, è possibile aumentare la velocità di guida senza incidere in modo significativo sui risultati di taglio.

- I migliori effetti si ottengono tagliando con una certa frequenza. Il prato diventa più uniforme e i frammenti di erba vengono distribuiti in modo più uniforme nell'area tagliata. Il tempo totale impiegato non è superiore in quanto è possibile utilizzare una velocità di guida più elevata senza influire sul risultato finale.
- Durante il taglio di grandi aree, iniziare girando verso destra in modo che l'erba tagliata venga scaricata lontano da cespugli, recinti, vialetti, ecc. Dopo uno o due giri, tagliare in direzione opposta girando a sinistra fino alla fine del lavoro.

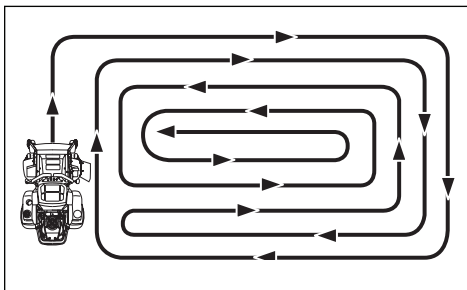

- Non tagliare prati bagnati. I risultati sono più scarsi perché le ruote tendono ad affondare nell'erba, si crea un accumulo e l'erba tagliata si impiglia sotto il carter.
- Lavare con acqua il sottoscocca del rasaerba dopo ogni uso utilizzando un tubo flessibile. Per effettuare la pulizia, sollevare il piatto del rasaerba in posizione di trasporto. Accertarsi che il rasaerba si sia raffreddato e il motore sia spento.
- Utilizzare aria compressa per pulire la superficie superiore del piatto. Prestare attenzione a non bagnare la superficie superiore, il motore e i componenti elettrici.
- Se si utilizza il kit di mulching, è importante che il taglio sia frequente.

AVVERTENZA! Non effettuare regolazioni prima di aver:

- spento il motore,
- rimosso la chiave di avviamento,
- inserito il freno di stazionamento.

Spostamento manuale della macchina

Quando si spinge o traina il rasaerba, inserire i leveraggi di bypass EZT. I leveraggi di bypass EZT si trovano sul lato posteriore del telaio, sotto la protezione posteriore del motore.

1. Sollevare il piatto nella posizione di taglio più elevata.

FUNZIONAMENTO

2. Portare i comandi dello sterzo / freno di stazionamento verso l'interno nella posizione folle.
3. Tirare i leveraggi di bypass EZT verso l'alto facendole uscire dalle feritoie della serratura. Rilasciare le leve con la testa al di fuori del telaio e mantenere in posizione di bypass.

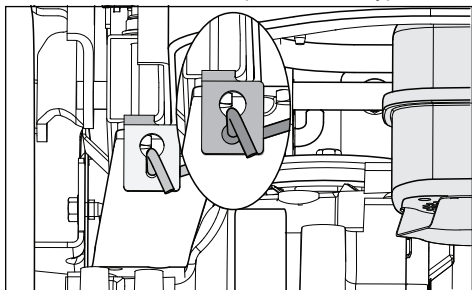

4. Per reinserire gli EZT per la guida, procedere in ordine inverso.

Caricare la macchina nell'autocarro o nel rimorchio risalendo le rampe lentamente. **NON SOLLEVARE!** La macchina non è progettata per essere sollevata a mano.

INFORMAZIONE IMPORTANTE Per spingere manualmente il rasaerba, inserire le leve di bypass idrostatiche su entrambi i lati, tirare verso l'interno entrambi i comandi dello sterzo / freno di stazionamento e spingere la macchina.

AVVERTENZA! I leveraggi di bypass sono posti vicino alla marmitta. Per evitare scottature, il motore deve essere spento e fatto raffreddare prima di toccare i leveraggi di bypass.

AVVERTENZA! Prestare la massima attenzione durante l'uso di rampe per caricare la macchina su un autocarro o rimorchio. Se la macchina cade dalle rampe, potrebbe causare gravi lesioni o addirittura la morte.

MANUTENZIONE

Programma di manutenzione

Di seguito viene fornito un elenco delle operazioni di manutenzione da eseguire sulla macchina. Per gli aspetti non descritti nel presente manuale, visitare un'officina di

assistenza autorizzata. Si consiglia di eseguire una verifica annuale presso un'officina di assistenza autorizzata al fine di mantenere la macchina in condizioni operative ottimali e garantire un funzionamento sicuro.

Leggere **Manutenzione generale** nella sezione **Sicurezza**.

MANUTENZIONE	GIORNALIERA		ALMENO UNA VOLTA L'ANNO	INTERVALLO DI MANUTENZIONE IN ORE			
	PRIMA	DOPO		25	50	100	300
CONTROLLARE							
Regolazione del freno di stazionamento	●						
Livello dell'olio motore (a ogni rifornimento)	■						
Sistema di sicurezza	●						
Perdite di olio o carburante	◆						
Danni		◆					
Minuteria allentata (viti, dadi)		◆					
Danni al piatto del rasaerba		◆					
Pressione degli pneumatici				●	●	●	●
Collegamenti della batteria			●	●	●	●	●
PULIRE							
Presa d'aria di raffreddamento del motore		■		■			
Lato inferiore del piatto del rasaerba		●					
Intorno al motore		◆					
Intorno alle cinghie e alle relative pulegge		◆			◆	◆	◆
Presa d'aria di raffreddamento del motore ²⁾			■	■			
Prefiltro in espanso del filtro dell'aria ²⁾			■	■			
Cartuccia del filtro dell'aria di carta ²⁾			■	■			
INOLTRE							
Ispezionare la marmitta/parascintille			◆		◆	◆	◆
Avviare il motore e le lame, verificare la presenza di rumori insoliti		◆					
Affilare ³⁾ / Sostituire le lame del rasaerba			●	●			

● = Operazione descritta in questo manuale

◆ = Operazione non descritta in questo manuale

■ = Fare riferimento al manuale del produttore del motore

1) Primo cambio dopo 8-10 ore. Durante il funzionamento in condizioni di carico gravose o a temperature ambiente elevate, sostituire ogni 50 ore.

2) In ambienti polverosi, gli intervalli di pulizia e di sostituzione devono essere più frequenti.

3) A cura di un'officina di assistenza autorizzata.

AVVERTENZA! Prima di effettuare interventi di manutenzione o regolazione:

- Inserire il freno di stazionamento.
- Disinserire l'interruttore delle lame.
- Portare l'interruttore di accensione in posizione "OFF" e rimuovere la chiave.
- Accertarsi che le lame e tutte le parti mobili si siano fermate completamente.

MANUTENZIONE

MANUTENZIONE	GIORNALIERA		ALMENO UNA VOLTA L'ANNO	INTERVALLO DI MANUTENZIONE IN ORE			
	PRIMA	DOPO		25	50	100	300
CONTROLLARE							
Regolazione del cavo dell'acceleratore						■	
Regolazione del piatto del rasoerba			●				●
Condizioni delle cinghie e delle relative pulegge			●			●	
Ruote anteriori (ogni 200 ore)			●			●	
Gioco delle valvole del motore ³⁾			◆				◆
SOSTITUIRE							
Candele			■			■	
Olio motore ¹⁾			■	■			
Filtro dell'olio motore			■			■	
Filtro del carburante			■			■	
Filtro dell'aria di carta ²⁾			■			■	
Prefiltro in espanso del filtro dell'aria ^{2) 4)}			■				
Cartuccia del filtro dell'aria di carta ^{2) 4)}			■				
INOLTRE							
Eeguire la manutenzione dopo 300 ore ³⁾			◆				◆

1) Primo cambio dopo 8-10 ore. Durante il funzionamento in condizioni di carico gravose o a temperature ambiente elevate, sostituire ogni 50 ore.

2) In ambienti polverosi, gli intervalli di pulizia e di sostituzione devono essere più frequenti.

3) A cura di un'officina di assistenza autorizzata.

4) Se in dotazione.

● = Operazione descritta in questo manuale

◆ = Operazione non descritta in questo manuale

■ = Fare riferimento al manuale del produttore del motore

INFORMAZIONE IMPORTANTE Il rasoerba è dotato di sistema di messa a terra negativo da 12 V. Anche l'altro veicolo deve essere dotato di sistema di messa a terra negativo da 12 V. Non utilizzare la batteria del rasoerba per avviare altri veicoli.



ATTENZIONE! Indossare sempre protezione per gli occhi durante la manutenzione delle batterie.



AVVERTENZA! Non cortocircuitare i morsetti della batteria appoggiando una chiave o altri oggetti su entrambi i morsetti contemporaneamente. Prima di collegare la batteria, togliersi braccialetti metallici, orologi, anelli, ecc.

Il morsetto positivo deve essere collegato per primo per prevenire la formazione di scintille.

INFORMAZIONE IMPORTANTE Prima di riavviare l'unità, assicurarsi di rimontare le protezioni rimosse per la manutenzione.

Batteria

Se la batteria è troppo scarica per avviare il motore, deve essere ricaricata.

Uso dei cavi per l'avviamento di emergenza

1. Collegare le estremità del cavo ROSSO ai morsetti POSITIVI (+) delle due batterie, facendo attenzione a non provocare cortocircuiti toccando il telaio.
2. Collegare un'estremità del cavo NERO al morsetto NEGATIVO (-) della batteria completamente carica.
3. Collegare l'altra estremità del cavo NERO a un buon PUNTO DI MASSA SUL TELAIO del rasaerba con la batteria scarica, lontano da serbatoio del carburante e batteria.

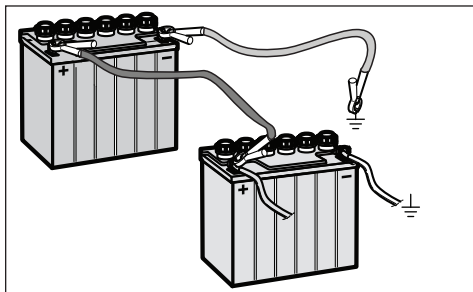

Per scollegare i cavi, procedere nell'ordine inverso

1. Scollegare il cavo NERO prima dal telaio, quindi dalla batteria completamente carica.
2. Scollegare il cavo ROSSO per ultimo da entrambe le batterie.

Il rasaerba è dotato di una batteria che non necessita di alcuna manutenzione. Tuttavia, la ricarica periodica della batteria con un caricabatterie di tipo automobilistico ne prolungherà la durata.

- Mantenere puliti la batteria e i morsetti.
- Mantenere serrati i bulloni della batteria.
- Consultare la tabella per i tempi di ricarica.

BATTERIA STANDARD	LIVELLO CARICA	TEMPO DI RICARICA APPROSSIMATIVO* PER UNA CARICA COMPLETA A 80 °F			
		Velocità massima a:			
		50 A	30 A	20 A	10 A
12,6V	100%	- CARICA MASSIMA -			
12,4V	75%	20 min.	35 min.	48 min.	90 min.
12,2V	50%	45 min.	75 min.	95 min.	180 min.
12,0V	25%	65 min.	115 min.	145 min.	280 min.
11,8V	0%	85 min.	150 min.	195 min.	370 min.

* Il tempo di ricarica dipende da capacità, condizioni, età, temperatura della batteria e dall'efficienza del caricabatterie

Pulizia di batteria e morsetti

Corrosione e sporcizia su batteria e morsetti possono ridurre la potenza della batteria.

1. Allentare quanto basta i due dadi montati sui bulloni laterali "J" per far scorrere verso il basso la staffa di montaggio della batteria e rimuoverla dalla batteria.

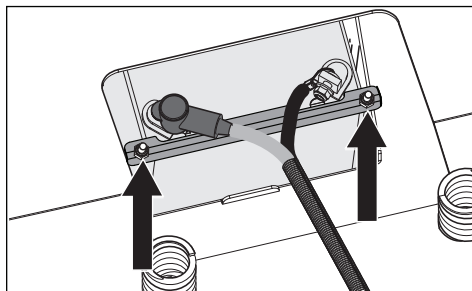

2. Usando due chiavi da 1/2", scollegare prima il cavo della batteria NERO, quindi quello ROSSO.
3. Rimuovere con cautela la batteria dal rasaerba
4. Risciacquare la batteria con acqua e asciugarla.
5. Pulire i morsetti e le estremità dei cavi della batteria con una spazzola metallica fino a renderli lucidi.
6. Applicare grasso o vaselina sui morsetti.

Sostituzione della batteria

1. Installare la batteria nuova con i morsetti nella stessa posizione della vecchia batteria.
2. Collegare prima il cavo della batteria ROSSO al morsetto positivo (+) della batteria.
3. Collegare il cavo NERO di messa a terra al morsetto negativo (-) della batteria.
4. Far scorrere nuovamente verso l'alto la staffa di montaggio sopra la batteria e serrare i dadi.
5. Sostituire la guaina di rivestimento del morsetto.

INFORMAZIONE IMPORTANTE Non aprire o rimuovere i tappi o i coperchi della batteria. Il rabbocco oppure il controllo del livello dell'elettrolito non sono necessari. Utilizzare sempre due chiavi per le viti dei morsetti.

ATTENZIONE! Le batterie a piombo-acido generano gas esplosivo. Tenere le batterie lontane da scintille, fiamme libere e materiali infiammabili. Indossare sempre protezione per gli occhi durante la manutenzione delle batterie.

Sistema di sicurezza

La macchina è dotata di un sistema di sicurezza che impedisce l'avvio o la guida nelle seguenti condizioni.

È possibile avviare il motore solo se:

- il piatto del rasaerba è disinserito;
- i comandi dello sterzo / freno di stazionamento sono in posizione folle esterna bloccata, assicurandosi che il freno di stazionamento sia inserito correttamente per l'avviamento in sicurezza.

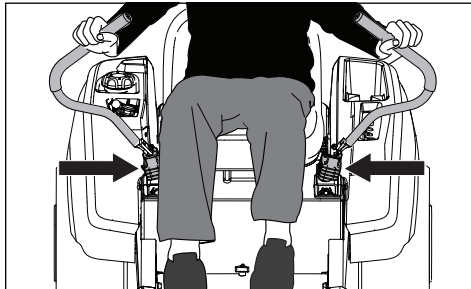

NOTA: se i comandi dello sterzo / freno di stazionamento non mantengono la posizione completamente esterna, è possibile regolare la tensione serrando il dado sul lato posteriore del perno. (Vedere Freno di stazionamento in questa sezione.)

Effettuare verifiche giornaliere per assicurarsi del corretto funzionamento del sistema di sicurezza provando ad avviare il motore quando una delle condizioni sopra indicate non è rispettata. Cambiare condizione e riprovare.

Se la macchina si avvia nonostante una delle condizioni suddette non sia soddisfatta, spegnerla e riparare il sistema di sicurezza prima di utilizzare nuovamente la macchina.

Accertarsi che il motore si spenga quando il freno di stazionamento non è inserito e l'operatore lascia il sedile.

Verificare che il motore si spenga se le lame del rasaerba sono inserite e l'operatore lascia temporaneamente il sedile.

INFORMAZIONE IMPORTANTE Per poter guidare, l'operatore deve essere seduto sul sedile e i comandi dello sterzo / freno di stazionamento devono essere portati nella posizione di inserimento (esterna). In caso contrario, il motore si arresta.

Freno di stazionamento

Verificare a vista che non vi siano danni sulle leve di comando dello sterzo, i leveraggi o gli interruttori del freno di stazionamento. Eseguire una prova da fermo e verificare che la potenza frenante sia sufficiente.

Per regolare la tensione del freno di stazionamento, spostare il rivestimento di protezione della base del comando dello sterzo. Serrare il dado del perno da 1/2" fino a ottenere la potenza frenante corretta.

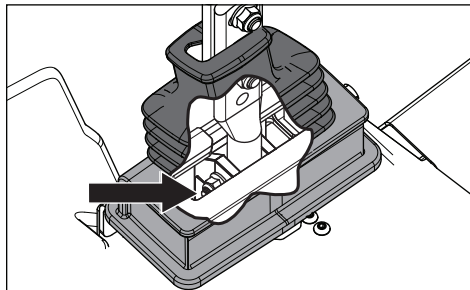

Sostituire il rivestimento di protezione dello sterzo, verificando che la parte superiore del rivestimento si trovi tra i due bulloni di regolazione sul comando dello sterzo.

Per ulteriori regolazioni del freno di stazionamento, contattare l'officina di assistenza Husqvarna.

INFORMAZIONE IMPORTANTE La macchina deve essere completamente ferma quando si inserisce il freno di stazionamento.

AVVERTENZA! Una regolazione errata può ridurre la potenza frenante e causare un incidente.

Pressione degli pneumatici

Tutti gli pneumatici devono avere la pressione di 15 psi / 103 kPa / 1 bar.

INFORMAZIONE IMPORTANTE NON aggiungere alcun tipo di rivestimento o materiale di riempimento in schiuma agli pneumatici. Il carico eccessivo causato dagli pneumatici riempiti di schiuma può causare guasti prima del tempo. Usare solo gli pneumatici specificati dal costruttore.

Ruote anteriori

Controllare ogni 200 ore. Controllare che le ruote girino liberamente. Se le ruote non girano liberamente, rivolgersi a un rivenditore per la manutenzione della macchina.

Gli pneumatici riempiti di schiuma o gli pneumatici solidi rendono nulla la garanzia.

Rimozione e installazione

Rimuovere il dado e il bullone della ruota.

Estrarre la ruota dalla piastra e conservare i distanziali. Installare in ordine inverso. Serrare il bullone ruota.

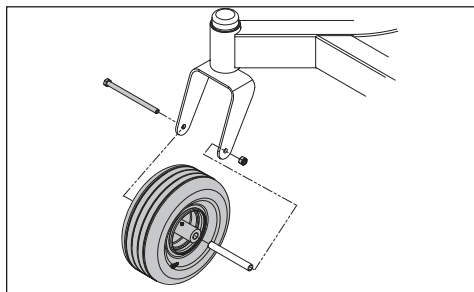

Cinghie trapezoidali

Controllare ogni 100 ore di funzionamento. Verificare se vi sono gravi incrinature e intaccature.

NOTA: la cinghia presenta piccole incrinature nel funzionamento normale.

Le cinghie non sono regolabili. Sostituirle se iniziano a slittare a causa dell'usura.

Rimozione della cinghia del piatto

1. Posteggiare su una superficie pianeggiante. Inserire il freno di stazionamento.
2. Abbassare il piatto fino alla posizione di taglio più bassa.
3. Rimuovere i bulloni dalle protezioni della cinghia, quindi rimuovere le protezioni.
4. Rimuovere sporcizia o erba intorno all'alloggiamento del tagliante e sulla superficie del piatto.
5. Allentare il dado che fissa la guida della cinghia. Sollevare la guida della cinghia ed estrarla dal braccio del galoppino.

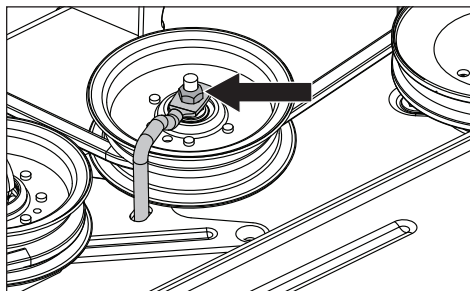

6. Spingere verso l'interno il braccio del galoppino per allentare la tensione della cinghia.
7. Sollevare con cautela la cinghia oltre l'estremità superiore delle pulegge dell'alloggiamento del tagliante e rimuoverla dal piatto.

Installazione della cinghia del piatto

NOTA: per agevolare l'installazione della cinghia del piatto, consultare la decalcomania sul piatto che ne indica la disposizione.

1. Avvolgere la cinghia del piatto intorno alla puleggia della frizione elettrica situata sull'albero motore.
2. Far passare la cinghia in avanti e verso l'alto sul piatto.
3. Posizionare la cinghia intorno alla puleggia del galoppino caricata a molla.
4. Avvolgere la cinghia intorno alla puleggia del galoppino fissa e agli alloggiamenti del mozzo porta lama.
5. Spingere verso l'interno il braccio del galoppino e far passare la cinghia con cura sulla puleggia del galoppino fissa. Quando la cinghia è posizionata correttamente, rilasciare lentamente il braccio del galoppino per mettere in tensione la cinghia.
6. Controllare il percorso della cinghia per assicurarsi che corrisponda a quello indicato sulla decalcomania e che la cinghia non presenti torsioni.
7. Serrare la guida della cinghia.
8. Sostituire le protezioni della cinghia.

Regolazione del piatto del rasaerba

Livellamento del piatto

Regolare il piatto con il rasaerba su una superficie piana. Assicurarsi che gli pneumatici sono gonfiati alla pressione corretta. Vedere *Dati tecnici / Trasmissione*. Se gli pneumatici sono gonfiati troppo o troppo poco, il piatto non può essere regolato correttamente. Sollevare il piatto nella posizione più elevata (posizione di trasporto).

MANUTENZIONE

Il piatto deve essere regolato leggermente più alto nella parte posteriore.

NOTA: per garantire la precisione della procedura di livellamento, la cinghia di trasmissione del piatto del rasaerba deve essere installata prima di eseguire il livellamento del piatto.

1. Indossare guanti pesanti. Girare tutte le punte delle lame per l'allineamento anteriore/posteriore e laterale al piatto.

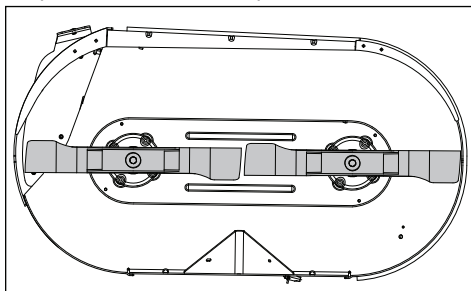

2. Prendere la misura dalla superficie del terreno fino alla parte inferiore della punta della lama sul lato di scarico del piatto del rasaerba. Registrare la misura.
3. Spostarsi sull'altro lato e controllare che la misura sia la stessa. Se è necessaria la regolazione, usando una chiave da 3/4" o regolabile, girare i dadi di regolazione dell'articolazione di sollevamento su entrambi i lati in senso antiorario per l'abbassamento o in senso orario per il sollevamento. Regolare fino a quando entrambe le misure sono uguali.

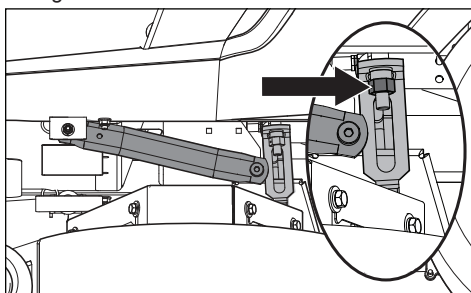

4. Girare entrambe le lame per l'allineamento anteriore/posteriore al piatto. Se la punta della lama anteriore non è da 6,35 mm a 9,52 mm più bassa rispetto a quella posteriore, rimuovere la piastra inferiore per la regolazione del piatto anteriore. Servendosi di una chiave regolabile, allentare il controdamo posteriore sull'accoppiamento della sospensione anteriore.

Regolare il livellamento tramite il dado dell'articolazione di sollevamento anteriore. Girando in senso orario si solleva la parte anteriore del rasaerba, girando in senso antiorario la si abbassa. Regolare il dado finché la punta della lama posteriore non è da 6,35 mm a 9,52 mm più alta rispetto alla punta della lama anteriore.

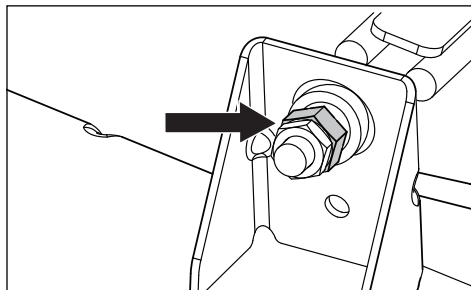

NOTA: in questo modo il piatto del rasaerba viene portato in una posizione di misura standard. A seconda del tipo di erba che si taglia o delle condizioni ambientali, possono essere necessarie ulteriori regolazioni per ottenere il taglio desiderato.

Dischi di taglio

⚠ ATTENZIONE! Le lame sono affilate. Proteggere le mani indossando dei guanti e/o avvolgere le lame con un panno spesso prima di toccarle.

L'affilatura delle lame deve essere eseguita da un'officina di assistenza autorizzata.



Per ottenere risultati di taglio ottimali, è importante che le lame siano affilate correttamente e non danneggiate.

Sostituire le lame che si sono piegate o crepate urtando contro eventuali ostacoli.

L'officina di assistenza ha la competenza per decidere se una lama con scheggiature di grandi dimensioni può essere riparata/rettificata o deve essere sostituita. Bilanciare le lame dopo l'affilatura.

Controllare i supporti delle lame.

Sostituzione della lama

1. Rimuovere il bullone della lama ruotandolo in senso antiorario.
2. Installare la lama nuova o riaffilata con il lato stampigliato con GRASS SIDE rivolto al terreno/erba (in basso) o il lato con THIS SIDE UP rivolto verso il piatto e l'alloggiamento del tagliente.

MANUTENZIONE

3. Collocare l'apertura della lama saldamente in posizione sopra l'alloggiamento del tagliente.
4. Serrare saldamente il bullone della lama.
5. Serrare il bullone della lama a 60-81 Nm (45-60 ft/lb).

INFORMAZIONE IMPORTANTE Lo speciale bullone della lama è trattato termicamente. Sostituire con un bullone Husqvarna se necessario. Non utilizzare minuteria di qualità inferiore a quanto specificato.

Pulizia

Le operazioni regolari di pulizia, in particolare della zona inferiore del piatto del rasaerba, consentono di prolungare la vita utile della macchina. Pulire la macchina subito dopo l'uso (attendere che si sia raffreddata) per evitare che i detriti si incrostino.

Non spruzzare acqua direttamente sul piatto del rasaerba. Utilizzare aria compressa per pulire la superficie superiore del piatto del rasaerba. Non utilizzare una lancia ad alta pressione o a vapore. Evitare di spruzzare d'acqua il motore e i componenti elettrici.

Pulire il lato inferiore del piatto con pressione dell'acqua normale. Collegare l'attacco rapido (presente nella confezione di accessori) a qualsiasi tubo flessibile da giardino. Dopo il taglio, agganciare il tubo alla porta di lavaggio e aprire l'acqua.

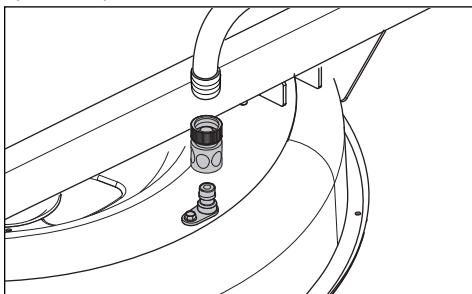

Riavviare il rasaerba e inserire le lame in modo da sfruttare l'azione rotante delle lame per rimuovere i detriti. Tenere sempre il tubo flessibile a distanza di sicurezza dalle lame del rasaerba.

Non sciacquare le superfici calde con acqua fredda. Lasciare raffreddare l'unità prima di lavarla.



ATTENZIONE! Durante pulizia e lavaggio, utilizzare occhiali protettivi.

Minuteria

Controllare quotidianamente. Ispezionare l'intera macchina e sincerarsi che non vi sia minuteria allentata o mancante.

LUBRIFICAZIONE

12/12	1/52	1/365		25 ore	≥ 50 ore	0 100 ore	h 300 ore
				1 ← (2x)			
				2 ← (2x)			
				3 ← (2x)	← (2x)		
				4 ▼	▼	▼	▼
▼		👁️		4	5		🔄

12/12 Ogni anno

1/52 Ogni settimana

1/365 Ogni giorno

Lubrificare con pistola ingrassatrice

Cambio del filtro

Cambio dell'olio

Controllo dei livelli

Generale

Estrarre la chiave di accensione per impedire movimenti indesiderati durante la lubrificazione.

Se si lubrifica con un oliatore, questo deve essere riempito con olio motore.

Quando si lubrifica con grasso, salvo diversa indicazione, utilizzare grasso al bisolfuro di molibdeno di alta qualità.

In caso di uso quotidiano, la macchina deve essere lubrificata due volte a settimana.

Rimuovere il grasso in eccesso dopo la lubrificazione.

È importante evitare che le cinghie o le superfici di trasmissione delle pulegge delle cinghie entrino in contatto con il lubrificante. Se ciò dovesse accadere, tentare di pulirle con alcool. Se, nonostante tale pulizia, la cinghia continuasse a slittare, deve essere sostituita. Per la pulizia delle cinghie, non usare benzina e altri derivati del petrolio.

INFORMAZIONE IMPORTANTE Applicare una quantità minima di lubrificante e rimuovere il lubrificante in eccesso in modo che non entri in contatto con le cinghie o con le superfici di trasmissione delle pulegge delle cinghie.

AVVERTENZA! Le fuoriuscite di olio idraulico sotto pressione possono avere forza sufficiente da perforare la pelle, provocando gravi lesioni. In caso di lesioni dovute a fuoriuscite di fluido, consultare immediatamente un medico. Se non si viene sottoposti immediatamente a un adeguato trattamento medico, si possono sviluppare infezioni o reazioni gravi.

LUBRIFICAZIONE

Olio motore

NOTA: cambiare l'olio motore quando il motore è caldo. Fare riferimento al manuale di istruzioni del motore per le raccomandazioni relative all'olio corretto e alla sostituzione del filtro.

⚠ AVVERTENZA! Il tappo di drenaggio del motore si trova vicino alla marmitta. Per evitare ustioni, il motore deve essere spento e lasciato raffreddare leggermente in modo che il motore sia ancora caldo, ma le superfici circostanti e l'olio non lo siano.

1. Posteggiare su una superficie pianeggiante. Applicare il freno di stazionamento.
2. Pulire le tracce di sporizia e detriti dall'area intorno al tappo di rifornimento dell'olio.
3. Rimuovere il tappo/asta di livello.
4. Individuare il tubo di scarico sul lato posteriore destro del motore, sotto la marmitta.

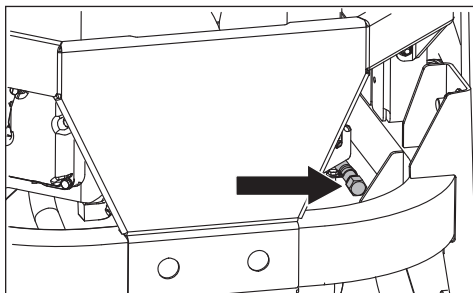

5. Collocare un contenitore di dimensioni adeguate sotto l'estremità del tubo di scarico e rimuovere il tappo di drenaggio dell'olio.
6. Lasciar scaricare completamente l'olio dal motore.
7. Riposizionare il tappo del tubo di scarico e stringerlo a fondo.
8. Riempire il motore con olio nuovo fino al fondo della filettatura del tubo di riempimento. Controllare il livello dell'olio tramite l'asta di livello.
9. Riposizionare il tappo di rifornimento dell'olio stringendolo a fondo quando il livello dell'olio raggiunge il segno "FULL" (pieno).
10. Fare riferimento al Registro di assistenza per gli intervalli di controllo e cambio dell'olio.

Nippli di ingrassaggio di ruote e piatto

Usare solo grasso per cuscinetti di buona qualità. Il grasso di marchi noti (società petrolchimiche, ecc.) solitamente è di buona qualità.

Supporto ruota anteriore

Lubrificare con 3-4 applicazioni con una pistola ingrassatrice su ciascuna serie di cuscinetti delle ruote.

Cuscinetti della ruota anteriore

Lubrificare con 3-4 applicazioni con una pistola ingrassatrice su ciascuna serie di cuscinetti delle ruote.

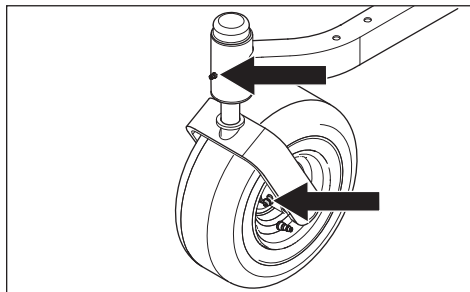

Alberini del piatto

Abbassare completamente il piatto di taglio. Lubrificare con una pistola ingrassatrice, 2-3 applicazioni per alberino attraverso le aperture delle protezioni della cinghia.

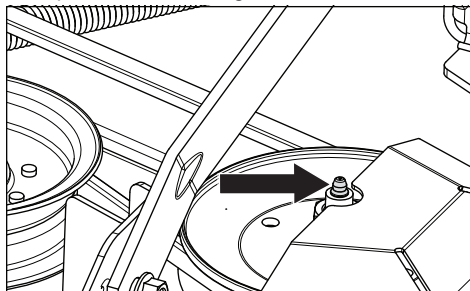

Trasmissione

La trasmissione è esente da manutenzione, pertanto non sono necessari i controlli del livello dell'olio o la sua sostituzione. Se si rileva una perdita, sostituire l'unità o contattare il rivenditore Husqvarna locale.

RICERCA DEI GUASTI

Problema / Causa

Il motore non parte

- L'interruttore delle lame è inserito
- I comandi dello sterzo non sono bloccati in posizione folle
- Il freno di stazionamento non è inserito
- Batteria scarica
- Contaminazione nel carburatore o nella linea di alimentazione
- La valvola di esclusione del carburante è chiusa o in posizione errata
- Filtro del carburante o linea del carburante intasati
- Impianto di accensione difettoso

Il motorino di avviamento non fa girare il motore

- Batteria scarica
- I contatti dei cavi dei morsetti della batteria sono difettosi
- Fusibile bruciato
- Guasto nel circuito di sicurezza del motorino di avviamento. Vedere **Sistema di sicurezza** nella sezione *Manutenzione*

Funzionamento irregolare del motore

- Carburatore difettoso
- Filtro o ugello del carburante intasato
- Il comando dell'aria è azionato a motore caldo
- Valvola di ventilazione otturata nel tappo carburante
- Serbatoio del carburante quasi vuoto
- Candele sporche
- Miscela ricca o miscela aria-carburante
- Tipo di carburante errato
- Acqua nel carburante
- Filtro dell'aria intasato

Il motore sembra debole

- Filtro dell'aria intasato
- Candele sporche
- Regolazione carburatore non corretta
- Aria intrappolata nell'impianto idraulico

La macchina vibra

- Le lame sono allentate
- Le lame non sono bilanciate correttamente
- Il motore è allentato

Il motore si surriscalda

- Alette di raffreddamento o presa d'aria otturate
- Motore sovraccarico
- Ventilazione inadeguata attorno al motore
- Regolatore del regime del motore difettoso
- Olio insufficiente o assente nel motore
- Contaminazione nella tubazione del carburante
- Candele sporche

La batteria non si carica

- I contatti dei cavi dei morsetti della batteria sono difettosi
- Il cavo di carica è scollegato
- Guasto del sistema di ricarica del motore

Il rasaerba si sposta lentamente, in modo irregolare o non si sposta

- Freno di stazionamento inserito
- Leveraggio di bypass inserito
- Cinghia di trasmissione allentata o rimossa
- Aria intrappolata nell'impianto idraulico

Il piatto del rasaerba non si inserisce

- Cinghia di trasmissione del piatto del rasaerba allentata
- Contatto dell'accoppiamento elettromagnetico allentato
- Interruttore delle lame difettoso o allentato dal contatto del cavo
- Fusibile bruciato

Il transaxle perde olio

- Tenute, guarnizioni o alloggiamenti danneggiati
- Aria intrappolata nell'impianto idraulico

Risultati di taglio irregolari

- Pressioni dell'aria differenti negli pneumatici
- Lame piegate
- La sospensione del piatto del rasaerba è irregolare
- Lame non affilate
- Velocità di guida troppo elevata
- L'erba è troppo alta
- Erba accumulata sotto il piatto del rasaerba

RIMESSAGGIO

Rimessaggio invernale

Al termine della stagione di taglio, oppure se non verrà utilizzata per oltre trenta giorni, la macchina deve essere preparata per il rimessaggio. Se il carburante viene lasciato inutilizzato per lunghi periodi di tempo (oltre trenta giorni), può lasciare residui viscosi che possono ostruire il carburatore e compromettere il funzionamento del motore.

Gli stabilizzatori di carburante sono una buona soluzione per prevenire la formazione di residui viscosi durante il rimessaggio.

Aggiungere stabilizzatore al carburante nel serbatoio o nella tanica. Utilizzare sempre i rapporti di miscelazione specificati dal produttore dello stabilizzatore. Far girare il motore per almeno dieci minuti dopo aver aggiunto lo stabilizzatore in modo che raggiunga il carburatore. Non svuotare il serbatoio del carburante e il carburatore se si è aggiunto lo stabilizzatore.



AVVERTENZA! Non conservare un motore contenente carburante nel serbatoio in ambienti chiusi o poco ventilati, nei quali le esalazioni di carburante possono entrare in contatto con fiamme libere, scintille o fiamme pilota di caldaie, serbatoi d'acqua calda, asciugatrici, ecc. Maneggiare il carburante con la massima cautela. È estremamente infiammabile e può causare gravi lesioni personali e danni materiali. Scaricare il carburante in un contenitore adatto all'aperto e lontano da fiamme libere o fonti di innesco. Non utilizzare benzina per la pulizia. Utilizzare uno sgrassatore e dell'acqua calda.

Per preparare la macchina al rimessaggio:

1. Pulire accuratamente la macchina, in particolare sotto il piatto del rasaerba. Ritoccare i danni alla vernice e spruzzare un sottile strato d'olio sul lato inferiore del piatto del rasaerba per evitare la corrosione.
2. Controllare la presenza di parti usurate o danneggiate sulla macchina e serrare eventuali dadi o viti che potrebbero essersi allentati.
3. Cambiare l'olio motore; smaltire l'olio esausto in modo corretto.
4. Svuotare i serbatoi del carburante o aggiungere uno stabilizzatore. Avviare il motore e lasciarlo girare fino a svuotare il carburatore dal carburante o finché lo stabilizzatore non raggiunge il carburatore.
5. Rimuovere la candela e versare circa un cucchiaino di olio motore nel cilindro. Ribattere il motore in modo che l'olio sia distribuito uniformemente, quindi installare nuovamente la candela.
6. Lubrificare tutti i nippli, gli snodi e gli assi.
7. Rimuovere la batteria. Pulire, caricare e conservare la batteria in un luogo fresco, ma proteggerla dall'esposizione diretta al freddo.
8. Conservare la macchina in un'area pulita e asciutta e coprirla per una maggiore protezione.

Manutenzione

Quando si ordinano i ricambi, specificare l'anno di acquisto, il modello, il tipo e il numero di serie.

Utilizzare sempre ricambi originali Husqvarna.

Un check-up annuale presso un'officina di assistenza autorizzata è un buon modo per garantire che la macchina funzioni al meglio la stagione successiva.

SCHEMA

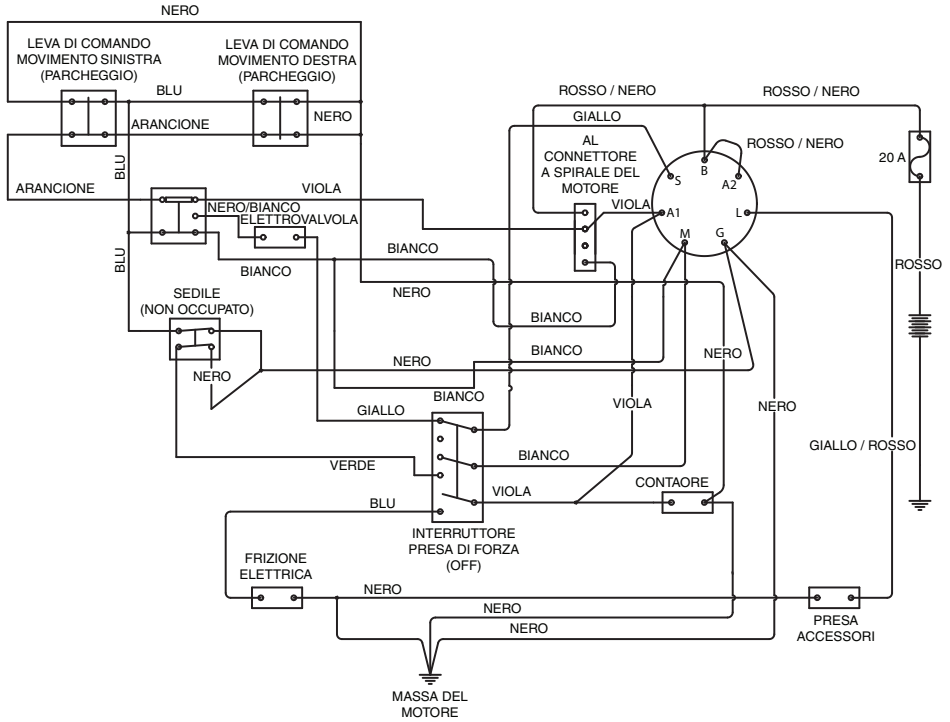

POSIZIONI DELL'INTERRUTTORE A CHIAVE

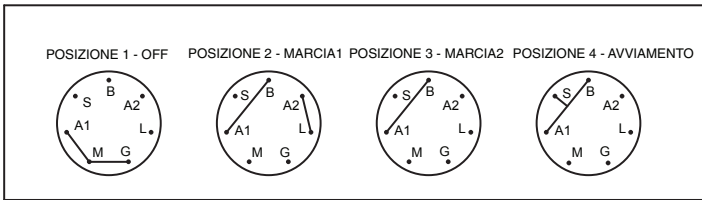

CONFORMITÀ

Dichiarazione di conformità CE

Husqvarna AB, SE 561 82 Huskvarna, Svezia,
dichiara sotto la propria esclusiva responsabilità
che il prodotto indicato:

Descrizione	Trattorino rasaerba con motore a combustione e operatore seduto
Marchio	Husqvarna
Piattaforma / Tipo / Modello	Z242F
Lotto	A partire dal numero di serie 2017

È totalmente conforme alle direttive e alle norme dell'UE seguenti:

Direttiva/Normativa	Descrizione
2006/42/CE	"relativa alle macchine"
2014/30/UE	"sulla compatibilità elettromagnetica"
2000/14/CE; 2005/88/CE	"sul rumore esterno"

Le norme armonizzate e/o le specifiche tecniche applicate sono le seguenti;

EN ISO 12100, ISO 14982, ISO 5395-1 e 3,
ISO 3744, ISO 11094, EN 1032, ISO 21299

In conformità alla direttiva 2000/14/CE,
Allegato V, i valori per i livelli sonori dichiarati
sono riportati nella sezione Dati tecnici del
presente manuale e nel documento firmato
Dichiarazione di conformità CE.

Il trattorino rasaerba con motore a combustione
e operatore seduto è conforme agli esemplari
sottoposti a omologazione.

DATI TECNICI

MOTORE	
Produttore	Briggs & Stratton
Tipo	Series 8240
Alimentazione	13,95 kW a 2800 giri/min
Lubrificazione	Pressione con filtro dell'olio
Carburante	Senza piombo con almeno 87 ottani (etanolo max 10%, MTBE max 15%)
Capacità serbatoio carburante	13,25 litri
Raffreddamento	Raffreddato ad aria
Filtro dell'aria	A ciclone
Alternatore	12 V 15 A a 3600 giri/min
Dispositivo di avviamento	Elettrico
TRASMISSIONE	
Trasmissione	Transaxle idrostatici
Comando dello sterzo	Doppie leve, chiuse con schiuma
Velocità di avanzamento	0-10,5 km/h
Velocità di retromarcia	0-5,6 km/h
Freni	Freno di stazionamento meccanico integrato
Pneumatici delle ruote anteriori	11 x 6-5
Pneumatici posteriori, pneumatici per terreno erboso	18 x 8,5-8
Pressioni degli pneumatici	15 PSI / 103 kPa / 1 bar
TELAIO	
Larghezza di taglio	107 cm
Altezza di taglio	3,8 cm - 10,2 cm
Numero di lame	2
Lunghezza delle lame	53,34 cm
Rullo anteriore	Si
Sedile a molle	Standard
Indicatore di assistenza	Digitale
Innesto lame	Frizione Ogura
Formato del piatto	Calibro 10 montato
Produttività	8.093 m ² /h

¹⁾ La potenza nominale dichiarata dal costruttore del motore è la potenza lorda media al regime specificato di un tipico motore di serie per il modello di motore misurato in base alle norme SAE per la potenza lorda del motore. Fare riferimento alle specifiche del motore del costruttore.

DATI TECNICI

DIMENSIONI	
Peso	263 kg
Lunghezza base macchina	191,5 cm
Altezza base macchina	101,6 cm
Larghezza base macchina	105,5 cm
Larghezza totale, scarico in alto	122 cm
Larghezza totale, scarico in basso	152 cm
VIBRAZIONI E RUMORE	
Vibrazioni mano/braccio	1,90 m/s ²
Corpo intero	0,29 m/s ²
Livello acustico, misurato	100 dB
Livello acustico, garantito	100 dB

DATI TECNICI

Specifiche di coppia

Bullone albero a gomiti del motore	50 ft/lb	Fermi standard da 1/4"	9 ft/lb
Bulloni puleggia piatto	150 ft/lb	Fermi standard da 5/16"	18 ft/lb
Dadi a staffa	75 ft/lb	Fermi standard da 3/8"	33 ft/lb
Bullone della lama	90 ft/lb	Fermi standard da 7/16"	52 ft/lb
		Fermi standard da 1/2"	80 ft/lb

VITI A TESTA ESAGONALE

I valori di coppia indicati devono essere utilizzati come guida generale quando non vengono forniti valori di coppia specifici.

Minuteria standard U.S.A.

Grado		SAE Grado 5		SAE Grado 8		Vite di bloccaggio flangia con relativo dado	
	Dimensioni	ft/lb	Nm	ft/lb	Nm	ft/lb	Nm
Dimensioni dello stelo (diametro in pollici, filettatura fine o grossa)	1/4	9	12	13	18		
	5/16	18	24	28	38	24	33
	3/8	31	42	46	62	40	54
	7/16	50	68	75	102		
	1/2	75	102	115	156		
	9/16	110	149	165	224		
	5/8	150	203	225	305		
	3/4	250	339	370	502		
	7/8	378	512	591	801		
1-1/8	782	1060	1410	1912			

** Grado 5 - Qualità commerciale minima (non si consiglia una qualità inferiore)

Minuteria standard metrica

Grado		Grado 8.8		Grado 10.9		Grado 12.9	
	Dimensioni	ft/lb	Nm	ft/lb	Nm	ft/lb	Nm
Dimensioni dello stelo (diametro in millimetri, filettatura fine o grossa)	M4	1,5	2	2,2	3	2,7	3,7
	M5	3	4	4,5	6	5,2	7
	M6	5,2	7	7,5	10	8,2	11
	M7	8,2	11	12	16	15	20
	M8	13,5	18	18,8	25	21,8	30
	M10	24	33	35,2	48	43,5	59
	M12	43,5	59	62,2	84	75	102
	M14	70,5	96	100	136	119	161
	M16	108	146	147	199	176	239
	M18	142	193	202	274	242	328
	M20	195	264	275	373	330	447
	M22	276	374	390	529	471	639
	M24	353	478	498	675	596	808
M27	530	719	735	996	904	1226	

REGISTRO DI ASSISTENZA

SERVIZIO DI CONSEGNA

Azione Data, lettura strum., timbro, firma

Caricare e collegare la batteria

Regolare la pressione degli pneumatici di tutte le ruote a 1 bar (15 PSI)

Collegare la scatola di derivazione al cavo per l'interruttore di sicurezza del sedile

Controllare che nel motore vi sia la giusta quantità di olio

Regolare la posizione dei comandi dello sterzo

Rifornire con carburante e aprire la valvola di esclusione del carburante

Avviare il motore

Controllare:

la trazione di entrambe le ruote;

l'inclinazione e la regolazione del piatto del rasaerba;

l'interruttore di sicurezza del freno di stazionamento;

l'interruttore di sicurezza del piatto del rasaerba;

l'interruttore di sicurezza del sedile;

l'interruttore di sicurezza dei comandi dello sterzo;

il funzionamento e la regolazione del freno di stazionamento;

la guida in marcia avanti;

la guida in retromarcia;

l'inserimento delle lame;

il regime minimo;

il regime minimo alto del motore.

Informare il cliente relativamente a:

necessità e vantaggi di rispettare il programma di assistenza;

necessità e vantaggi di sottoporre la macchina ad assistenza;

benefici dell'assistenza e di un registro di assistenza rispetto al valore di rivendita della macchina;

aree applicative del mulching.

Compilare i documenti di vendita, ecc.

Il servizio di consegna è stato eseguito.

Nessuna nota aggiuntiva

Certificato:

REGISTRO DI ASSISTENZA

DOPO 10 ORE

Azione	Data, lettura strum., timbro, firma
Cambiare l'olio motore	<input type="checkbox"/>

MANUTENZIONE GIORNALIERA

Azione	Data, lettura strum., timbro, firma
Rimuovere i detriti dal rasaerba	<input type="checkbox"/>
Controllare il livello dell'olio motore	<input type="checkbox"/>
Controllare la pressione degli pneumatici	<input type="checkbox"/>
Controllare il lato inferiore del piatto	<input type="checkbox"/>
Controllare il sistema di sicurezza	<input type="checkbox"/>
Verificare la presenza di perdite nel sistema di alimentazione	<input type="checkbox"/>
Ispezionare le protezioni e schermature di sicurezza	<input type="checkbox"/>
Controllare la regolazione freno	<input type="checkbox"/>

MANUTENZIONE DOPO 25 ORE

Azione	Data, lettura strum., timbro, firma
Controllare il filtro dell'aria della pompa del carburante	<input type="checkbox"/>
Affilare/sostituire le lame di taglio se necessario	<input type="checkbox"/>
Controllare la pressione degli pneumatici	<input type="checkbox"/>
Controllare i cavi della batteria	<input type="checkbox"/>
Lubrificare secondo il diagramma di lubrificazione	<input type="checkbox"/>
Controllare/pulire la presa d'aria di raffreddamento del motore	<input type="checkbox"/>
Pulire il prefiltra in espanso del filtro dell'aria	<input type="checkbox"/>

MANUTENZIONE DOPO 50 ORE

Azione	Data, lettura strum., timbro, firma
Eeguire la manutenzione dopo 25 ore	<input type="checkbox"/>
Pulire/sostituire la cartuccia di carta del filtro dell'aria (in condizioni operative polverose, gli intervalli di sostituzione dovranno essere più frequenti)	<input type="checkbox"/>
Sostituire l'olio motore	<input type="checkbox"/>
Lubrificare secondo il diagramma di lubrificazione	<input type="checkbox"/>

REGISTRO DI ASSISTENZA

MANUTENZIONE DOPO 100 ORE

Azione	Data, lettura strum., timbro, firma
Eeguire la manutenzione dopo 25 ore	<input type="checkbox"/>
Eeguire la manutenzione dopo 50 ore	<input type="checkbox"/>
Sostituire il filtro dell'olio motore	<input type="checkbox"/>
Pulire/sostituire le candele	<input type="checkbox"/>
Sostituire il filtro del carburante	<input type="checkbox"/>
Controllare le cinghie V	<input type="checkbox"/>
Controllare/serrare i bulloni dell'asse delle ruote anteriori (ogni 200 ore)	<input type="checkbox"/>
Sostituire la cartuccia di carta del filtro dell'aria	<input type="checkbox"/>

MANUTENZIONE DOPO 300 ORE

Azione	Data, lettura strum., timbro, firma
Eeguire la manutenzione dopo 25 ore	<input type="checkbox"/>
Eeguire la manutenzione dopo 50 ore	<input type="checkbox"/>
Eeguire la manutenzione dopo 100 ore	<input type="checkbox"/>
Controllare/regolare il piatto del rasoerba	<input type="checkbox"/>
Pulire la camera di combustione e molare gli alloggiamenti della valvola	<input type="checkbox"/>
Controllare la distanza delle valvole del motore	<input type="checkbox"/>
Sostituire il prefiltro in espanso del filtro dell'aria	<input type="checkbox"/>

ALMENO UNA VOLTA L'ANNO

Azione	Data, lettura strum., timbro, firma
Pulire la presa d'aria di raffreddamento del motore (ogni 25 ore)	<input type="checkbox"/>
Sostituire il prefiltro in espanso del filtro dell'aria (ogni 50 ore)	<input type="checkbox"/>
Sostituire la cartuccia di carta del filtro dell'aria	<input type="checkbox"/>
Cambiare l'olio motore (50 ore)	<input type="checkbox"/>
Sostituire il filtro dell'olio motore (100 ore)	<input type="checkbox"/>
Verificare/regolare l'altezza di taglio	<input type="checkbox"/>
Controllare/regolare il freno di stazionamento (50 ore)	<input type="checkbox"/>
Pulire/sostituire le candele (100 ore)	<input type="checkbox"/>
Sostituire il filtro del carburante (100 ore)	<input type="checkbox"/>
Controllare la distanza delle valvole del motore	<input type="checkbox"/>

⚠ WAARSCHUWING! Wees altijd voorzichtig bij het gebruik van de machine; wanneer u dat niet doet, kunnen de gebruiker of andere personen ernstig letsel oplopen. De eigenaar moet deze instructies begrijpen en ervoor zorgen dat de maaier alleen bediend wordt door bevoegde personen die deze instructies begrijpen.

Elke persoon die de maaier bedient, moet gezond van lichaam en geest zijn en mag niet onder de invloed van verdovende middelen zijn.

⚠ WAARSCHUWING! De uitlaatgassen van de motor, sommige bestanddelen daarin en bepaalde voertuigonderdelen kunnen chemicaliën bevatten of uitstoten waarvan door de Staat van Californië wordt aangenomen dat ze kanker, geboortefwijkingen en andere beschadigingen van het voortplantingssysteem veroorzaken.

⚠ WAARSCHUWING! Accupolen, klemmen en gerelateerde accessoires bevatten lood en loodverbindingen, chemicaliën waarvan door de Staat van Californië wordt aangenomen dat ze kanker, geboortefwijkingen en andere beschadigingen van het voortplantingssysteem veroorzaken. Reinig uw handen na werkzaamheden.

⚠ WAARSCHUWING! De uitlaatgassen van de motor en bepaalde voertuigonderdelen kunnen chemicaliën bevatten of uitstoten waarvan wordt aangenomen dat ze kanker, geboortefwijkingen en andere beschadigingen van het voortplantingssysteem veroorzaken. De uitlaatgassen van de motor bevatten koolmonoxide, een geurloos, kleurloos en giftig gas. Gebruik de machine niet in afgesloten ruimtes.

⚠ WAARSCHUWING! Lees de gebruikershandleiding zorgvuldig door en zorg dat u de instructies hebt begrepen voordat u de machine gaat gebruiken.

⚠ WAARSCHUWING! Benzine met maximaal 10% ethanol (E10) mag in deze machine worden gebruikt. Wanneer benzine met meer dan 10% ethanol (E10) wordt gebruikt, komt de garantie te vervallen.

Wanneer dit product is versleten en niet langer wordt gebruikt, brengt u het terug naar de verkoper of een andere instantie om te worden gerecycled.

Voor het doorvoeren van verbeteringen kunnen specificaties en ontwerpen worden gewijzigd zonder nadere kennisgeving. Aan de informatie in deze instructies kunnen geen wettelijke rechten worden ontleend. Gebruik bij reparaties uitsluitend originele onderdelen. Bij het gebruik van andere onderdelen vervalt de garantie. Wijzig de machine niet en installeer geen niet-standaard apparatuur op de machine zonder toestemming van de fabrikant. Wijzigingen aan de machine kunnen het gebruik ervan onveilig maken of de machine beschadigen.

INHOUD

INLEIDING	194
SYMBOLEN EN PLAATJES	196
VEILIGHEID	197
BEDIENINGSELEMENTEN	202
BEDIENING	207
ONDERHOUD	211
SMERING	218
PROBLEMEN OPLOSSEN	220
OPSLAG	221
SCHEMATISCH	222
CONFORMITEIT	223
TECHNISCHE GEGEVENS	224
ONDERHOUDSBOEKJE	227

Gefeliciteerd

Wij danken u dat uw keuze is gevallen op een Husqvarna-zitmaaier. Deze machine is gebouwd voor een superieure efficiëntie om vooral grote gebieden snel te maaien. Een bedieningspaneel dat goed toegankelijk is voor de gebruiker en een hydrostatische transmissie die wordt geregeld door de stuurbediening, dragen elk bij aan de prestaties van de machine.

Deze handleiding is een waardevol document. Lees de inhoud zorgvuldig door voordat u de machine in gebruik neemt of onderhoud aan de machine uitvoert. Het is belangrijk dat de instructies (gebruik, service, onderhoud) worden gevolgd door iedereen die de machine bedient, voor de veiligheid van de gebruiker en anderen. Het kan de levensduur van de machine ook aanzienlijk verlengen en de waarde bij doorverkoop verhogen.

Als u uw machine koopt, vergeet dan niet om de gebruikershandleiding aan de nieuwe eigenaar te geven.

Het laatste hoofdstuk van deze gebruikershandleiding bestaat uit een Onderhoudsboekje. Zorg dat alle service- en reparatiewerkzaamheden worden genoteerd. Een goed bijgehouden onderhoudsboekje verlaagt de servicekosten voor onderhoud en heeft een positieve invloed op de doorverkoopwaarde van de machine. Neem contact op met de dealer voor meer informatie. Neem de gebruikershandleiding mee als u uw machine voor service naar de dealer brengt.

Algemeen

In deze gebruikershandleiding worden links en rechts, achteruit en vooruit ten opzichte van de gebruikelijke rijrichting van de machine gebruikt.

We zijn continu bezig om onze producten te verbeteren. Dat betekent dat specificaties en ontwerp zonder voorafgaande kennisgeving kunnen worden gewijzigd.

Rijden en transport op openbare wegen

Controleer de geldende verkeersregels voordat u de machine op openbare wegen vervoert. Als de machine wordt vervoerd, moet u altijd een geschikte bevestigingsuitrusting gebruiken en ervoor zorgen dat de machine goed is bevestigd. Gebruik deze machine NIET op openbare wegen.

Slepen

Als de machine is uitgerust met een trekhaak, moet u extra voorzichtig zijn tijdens het slepen. Laat kinderen of anderen nooit toe in of op de getrokken apparatuur. Maak ruime bochten om scharen te voorkomen. Rijd langzaam en houd rekening met een langere remweg.

Sleep niet op een hellend terrein. Het gewicht van de getrokken uitrusting kan leiden tot grip- en controleverlies.

Houd u aan de aanbevelingen van de fabrikant ten aanzien van het maximale gewicht van getrokken uitrusting. Sleep niet in de buurt van sloten, kanalen en andere gevaarlijke gebieden.

Gebruik

Deze machine is uitsluitend gebouwd voor het maaien van gras op gazons en gelijkmatige terreinen zonder obstakels zoals stenen, boomstronken en dergelijke. De machine kan ook worden gebruikt voor andere werkzaamheden als deze uitgerust is met de speciale accessoires van de fabrikant. De bedieningsinstructies voor de accessoires worden bij levering gegeven. Alle andere soorten gebruik zijn niet toegestaan. De aanwijzingen van de fabrikant over de werking, het onderhoud en de reparaties moeten zorgvuldig worden gevolgd.

Gazonmaaiers en alle elektrische uitrustingen kunnen gevaarlijk zijn als ze verkeerd worden gebruikt. Veiligheid betekent een goed inschattingsvermogen, zorgvuldig gebruik in overeenstemming met deze instructies en gezond verstand.

De machine mag alleen worden bediend, onderhouden en gerepareerd door personen die bekend zijn met de speciale eigenschappen van de machine en die op de hoogte van de veiligheidsinstructies zijn. Gebruik alleen goedgekeurde reparatieonderdelen bij onderhoud aan deze machine.

Voorschriften voor ongevallenpreventie, andere algemene veiligheidsregels, veiligheidsregels voor beroepsrisico's en verkeersregels moeten altijd worden gevolgd.

Niet-geautoriseerde wijzigingen aan de vormgeving van de machine zorgen ervoor dat de fabrikant niet aansprakelijk is voor eventueel persoonlijk letsel of schade aan eigendommen als gevolg van de wijzigingen.

INLEIDING

Goede service

De producten van Husqvarna worden wereldwijd uitsluitend in gespecialiseerde winkels met complete service verkocht. Zo bent u als klant altijd verzekerd van de beste ondersteuning en service. De machine is voor aflevering bijvoorbeeld door de verkoper gecontroleerd en afgesteld. Zie het certificaat in het Onderhoudsboekje in deze gebruikershandleiding.

Hebt u reserveonderdelen of ondersteuning bij service, garantiekwesties, etc. nodig, raadpleeg dan de volgende professional:

Deze handleiding hoort bij de machine met het productienummer:	Motor	Transmissie

Productienummer

Het productienummer van de machine staat op het gedrukte plaatje dat op de motorruimte is bevestigd.

Vanaf boven worden de volgende gegevens op het plaatje vermeld:

- De typeaanduiding van de machine (ID).
- Het typenummer van de fabrikant (model).
- Het serienummer van de machine (serie no.)

Houd de typeaanduiding en het serienummer bij de hand als u reserveonderdelen bestelt.

Het productienummer van de motor is op een van de kleppendecksels gestanst.

Op het plaatje staat:

- Het model van de motor.
- Het type motor.
- Code

Houd deze gegevens bij de hand als u reserveonderdeel bestelt.

Op de achterzijde van de wielmotoren en hydrostatische pompen is een barcodeplaatje aangebracht.

SYMBOLEN EN PLAATJES

Deze symbolen worden op de machine en in de gebruikershandleiding gebruikt. Bekijk ze zorgvuldig, zodat u weet wat ze betekenen.

BELANGRIJKE INFORMATIE Xxxx xxxxxx
xxxxx xxxx xxxxxxxxxxx xxxxxx xxxxxxxxxxx.

Dit wordt in deze uitgave gebruikt om de lezer te waarschuwen voor de kans op materiële schade, vooral als de lezer zich niet aan de instructies in deze handleiding houdt. Dit wordt ook gebruikt als de kans op verkeerd gebruik of verkeerde montage bestaat.

! **WAARSCHUWING!** Xxxx xxxxxx xxxxxx
xxxx xxxxxxxxxxx xxxxxx xxxxxxxxxxx.

Dit wordt in deze uitgave gebruikt om de lezer te waarschuwen voor de kans op persoonlijk of dodelijk letsel, vooral als de lezer zich niet aan de instructies in deze handleiding houdt.



Achteruit Neutraal Snel Langzaam Choke Brandstof Parkeerrem Gevaar



Maai-
hoogte
laag



Maai-
hoogte
hoog



Draag een
veiligheids-
bril



Draag
veiligheids-
handschoe-
nen



Draag
gehoorbe-
scherming



Ga niet hier
staan



Geluidsemissie voor de omgeving in overeenstemming met de EU-richtlijn. Het emissieniveau van de machine wordt aangegeven in het hoofdstuk TECHNISCHE GEGEVENS en op de plaatjes.



Waarschuwing!
Raak onder-
delen
niet aan



Waarschuwing!
Gebruik de
machine niet
zonder uitworp of
grasopvangbak

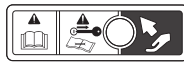

Waarschuwing!
Wees voorzichtig
bij het optillen van
het deksel



Waarschuwing!
Accuuzuur is bijtend,
explosief en
ontvlambaar

Lees de gebrui-
kershandleiding

Zet de motor
uit voordat u
onderhoud of
reparaties uitvoert

Bewaar een veilige
afstand tot de
machine

Gebruik de machine
niet op hellingen die
steiler zijn dan 10°

Geen passagiers

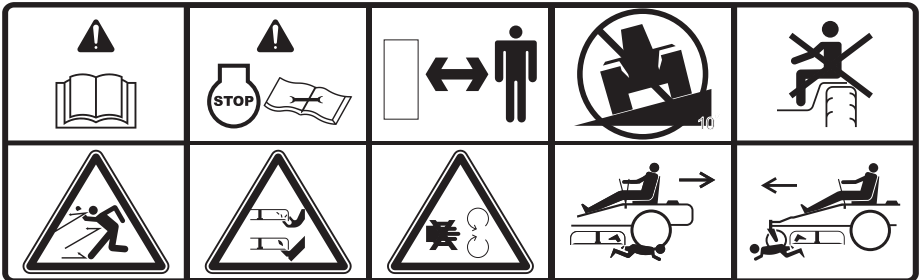

Blootstelling van
het hele lichaam
aan rondvliegende
voorwerpen

Afknippen van
vingers en tenen

De afschermingen
niet openen als de
motor draait

Rijd voorzichtig
achteruit en let op
andere personen

Rijd voorzichtig
vooruit en let op
andere personen

VEILIGHEID

Veiligheidsinstructies

Deze instructies zijn voor uw eigen veiligheid. Lees ze zorgvuldig.

WAARSCHUWING! DEZE MACHINE IS IN STAAT HANDEN EN TENEN TE AMPUTEREN EN VOORWERPEN TE LANCEREN. ALS U ZICH NIET AAN DE VEILIGHEIDSinSTRUCTIES HOUDT, KAN DIT LEIDEN TOT ERNSTIG OF DODELIJK LETSEL.

WAARSCHUWING! KINDEREN KUNNEN ERNSTIG OF DODELIJK LETSEL OPLOPEN DOOR DEZE APPARATUUR. Lees alle veiligheidsinstructies hierna goed door en volg de aanwijzingen op.

BELANGRIJKE INFORMATIE The American Academy of Pediatrics adviseert een minimumleeftijd van 16 jaar voor het bedienen van zitmaaiers.

Bescherming van kinderen

Er kunnen zich tragische ongevallen voordoen als de gebruiker niet op de aanwezigheid van kinderen let. Kinderen vinden machines en maaieren vaak interessant. Ga er **niet** vanuit dat kinderen op de plek blijven waar u ze het laatst hebt gezien.

- Houd kinderen uit het maaigebied en onder toezicht van een verantwoordelijke volwassene (**niet** de gebruiker zelf).
- Wees alert en schakel de machine uit als er een kind in de buurt komt.
- Kijk zowel voor als tijdens het achteruitrijden achter u en omlaag of er kleine kinderen in de buurt zijn.
- Vervoer nooit kinderen op de machine, ook niet als de messen uitgeschakeld zijn. Ze kunnen eraf vallen en ernstig gewond raken of de veilige werking van de machine verstoren. Kinderen die eerder op de machine mee mochten rijden, kunnen plotseling verschijnen



in het maaigebied omdat ze opnieuw mee willen rijden. Ze kunnen dan overreden of omvergoorpen worden door de machine.

- Laat de machine niet door kinderen bedienen.
- Wees extra voorzichtig als u in de buurt komt een blinde hoek, struiken, bomen of andere voorwerpen die het zicht op kinderen kunnen belemmeren.

Algemene werking

- Zorg dat u alle instructies op de machine en in de handleiding hebt gelezen, begrijpt en opvolgt.
- We raden aan dat u ervoor zorgt dat iemand weet dat u aan het maaien bent en dat deze persoon hulp kan verlenen in geval van letsel of een ongeluk.
- Iedereen die deze machine wil bedienen, onderhouden en/of nakijken moet eerst deze gebruikershandleiding lezen en begrijpen. De minimumleeftijd van de gebruiker kan zijn vastgelegd in plaatselijke voorschriften. De eigenaar is verantwoordelijk voor het trainen van de gebruikers van deze machine.
- De eigenaar en de gebruiker van deze machine kunnen ongevallen voorkomen en zijn verantwoordelijk voor ongevallen of letsel waarbij zichzelf of andere personen of eigendommen betrokken zijn.
- Plaats uw handen of voeten niet bij draaiende delen of onder de machine. Blijf altijd uit de buurt van de afvoeropening.
- De machine mag alleen worden gebruikt door verantwoordelijke volwassenen die bekend zijn met de instructies.
- Maak de omgeving vrij van voorwerpen zoals stenen, speelgoed, kabels enz. Deze kunnen door de messen worden opgescheept en weggeslingerd.
- Zorg dat de omgeving vrij van omstanders is voordat u gaat beginnen. Stop de machine als iemand dichterbij komt.
- Maai niet achteruit, tenzij het absoluut nodig is. Kijk altijd omlaag en achter u vóór en tijdens het achteruitrijden.
- Richt uitgeworpen materiaal nooit op personen. Voer materiaal niet af tegen een muur of obstakel. Het materiaal kan teruggeslingerd

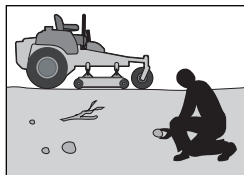
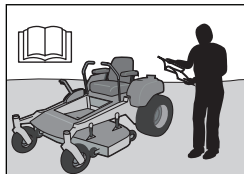

VEILIGHEID

worden naar de gebruiker. Zet de messen stil als u over stukken met grind rijdt.

- Bedien de machine niet zonder dat de volledige grasopvangbak, afvoerbescherming of andere veiligheidsvoorzieningen op hun plaats zitten en werken.
- Ga langzamer rijden voordat u een bocht neemt.
- Voordat u afstapt moet u altijd de messen uitschakelen, de stuurregelaars naar buiten bewegen in de parkeerremstand, de motor uitzetten en de sleutels verwijderen.
- Vervoer geen personen. De machine is alleen bedoeld voor gebruik door één persoon.
- Bedien de machine alleen bij daglicht of bij voldoende kunstlicht.
- Schakel de messen uit als er niet wordt gemaaid. Schakel de motor uit en wacht totdat alle onderdelen volledig tot stilstand zijn gekomen voordat u de machine gaat reinigen, de grasopvangbak gaat verwijderen of de afvoerbescherming gaat schoonmaken.
- Bedien de machine niet wanneer u onder invloed van alcohol of drugs bent.
- Let op het verkeer als u nabij wegen rijdt of deze oversteekt.
- Wees extra voorzichtig als u de machine op een aanhanger of vrachtwagen laadt of lost.
- Draag altijd oogbescherming bij het bedienen van de machine.



WAARSCHUWING! Draag goedgekeurde persoonlijke beschermingsmiddelen als u deze machine gebruikt. Persoonlijke beschermingsmiddelen elimineren de risico's niet, maar verminderen de ernst van het letsel als er toch een ongeluk gebeurt. Vraag uw dealer om advies voor het uitzoeken van de juiste apparatuur.

- Draag geschikte persoonlijke beschermingsmiddelen tijdens het gebruik van deze machine, inclusief (minimaal) stevige schoenen, een veiligheidsbril en gehoorbescherming. Draag geen korte broek en/of schoenen met open neus tijdens het maaien.
- Uit onderzoek blijkt dat gebruikers van 60 jaar en ouder vaak zijn betrokken bij ongevallen met zitmaaiers. Deze gebruikers moeten beoordelen of ze de zitmaaier veilig genoeg kunnen bedienen om zichzelf en anderen tegen ernstig letsel te beschermen.

- Volg de aanbevelingen van de fabrikant voor wielverzwaarders of contragewichten.
- Houd de machine vrij van gras, bladeren en ander vuil, die de hete uitlaat of motoronderdelen kunnen raken en verbranden. Laat het maaidek geen bladeren of ander vuil omploegen, omdat dat zich dan in de machine kan verzamelen. Verwijder gemorste olie of brandstof voordat u de machine bedient of opbergt.
- Laat de machine afkoelen voordat u deze opslaat.

Persoonlijke beschermingsmiddelen

- Zorg dat er een EHBO-set in de buurt is wanneer u de machine gebruikt.
- Gebruik het product niet op blote voeten.
- Draag altijd veiligheidsschoenen of -laarzen. Stalen neuzen worden aanbevolen.
- Draag altijd een goedgekeurde veiligheidsbril of volledig gelaatsscherm bij het monteren van of rijden met de machine.
- Draag altijd handschoenen wanneer u de messen hanteert.
- Draag nooit loszittende kleding die vast kan komen te zitten in de bewegende delen.
- Gebruik gehoorbescherming om een gehoorschadiging te voorkomen.

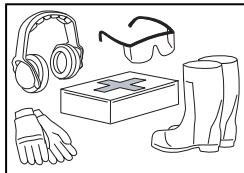

Gebruik op hellingen

Op hellingen gebeuren vaak ongevallen door verlies van controle over de machine of omslaan, wat kan leiden tot ernstig of dodelijk letsel. Wanneer u de machine op een helling gebruikt, dient u extra voorzichtig te zijn. Als u niet achteruit de helling op kunt rijden of als u zich daar niet prettig bij voelt, maai de helling dan niet.

- Maai hellingen heuvelopwaarts en heuvelafwaarts (maximaal 10 graden), niet dwars op de helling.
- Let op gaten, geulen, hobbels, rotsen of andere niet-zichtbare voorwerpen. De machine kan door ongelijkmatig terrein omslaan. Obstatels kunnen moeilijk te zien zijn door hoog gras.

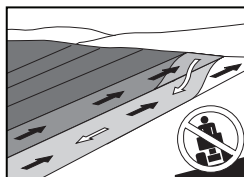

VEILIGHEID

- Selecteer een lage rijsnelheid, zodat u niet hoeft te stoppen op de helling.
- Maai nooit op nat gras. De banden kunnen de grip verliezen.
- Vermijd starten, stoppen of draaien op een helling. Als de banden hun grip verliezen, schakelt u de messen uit en rijdt u langzaam verder de helling af.
- Rijd gelijkmatig en langzaam op hellingen. Vermijd abrupte veranderingen in snelheid en richting, omdat de machine hierdoor kan omslaan.
- Wees extra voorzichtig wanneer u de machine gebruikt met grasopvangbakken of andere hulpstukken.
- Gebruik de machine niet op steile hellingen.
- Probeer de machine niet te stabiliseren door uw voet op de grond te zetten.
- Maai niet in de buurt van steile hellingen, greppels of dijken. De machine kan plotseling omslaan als een van de wielen over de rand rijdt of als de rand instort.



⚠ WAARSCHUWING! Rijd niet heuvelopwaarts of heuvelafwaarts op hellingen van meer dan 10 graden. Rijd niet dwars op hellingen.

Veilige hantering van benzine

Wees uiterst voorzichtig wanneer u benzine hanteert, om persoonlijk letsel en schade aan eigendommen te voorkomen. Benzine is zeer ontvlambaar en de dampen zijn explosief.

⚠ WAARSCHUWING! De motor en het uitlaatsysteem worden zeer heet tijdens het gebruik. Bij aanraken kunt u brandwonden oplopen. Laat de motor en het uitlaatsysteem afkoelen voordat u brandstof bijvult.

- Vul brandstof niet binnen bij.
- Doof alle sigaretten, sigaren, pijpen en andere ontstekingsbronnen.



- Gebruik uitsluitend goedgekeurde benzinejerrycans
- Als de motor draait, mag de brandstofdop niet worden verwijderd en mag de brandstoftank niet worden bijgevuld. Laat de motor afkoelen voordat u brandstof bijvult.
- Bewaar de machine of jerrycans met brandstof niet in een ruimte waar open vuur, vonken of waakvlammen aanwezig zijn, zoals die van een geiser of andere apparaten.
- Om de kans op statische elektriciteit tot een minimum te beperken, moet u een metalen oppervlak aanraken voordat u begint met het bijvullen van brandstof.
- Vul tanks niet in een voertuig of op een met kunststof beklede laadvloer van een vrachtwagen of trailer. Plaats tanks voor het vullen altijd op de grond en uit de buurt van het voertuig.
- Doe niet te veel brandstof in de tank. Plaats de dop terug en draai deze stevig vast.
- Verwijder uitrusting die op benzine werkt uit de vrachtwagen of aanhanger en vul de brandstof bij op de grond. Als dit niet mogelijk is, moet u de brandstof van dergelijke uitrusting bijvullen met behulp van een draagbare jerrycan in plaats van met een benzinevulpistool.
- Houd het vulpistool in contact met de rand van de brandstoftank of jerrycanopening tot het tanken is voltooid. Gebruik geen automatische sluitklep.
- Als u brandstof op uw kleding knoeit, trek dan onmiddellijk andere kleding aan.
- Start de motor niet in de buurt van gemorste brandstof.
- Gebruik benzine niet als een reinigingsmiddel.
- Bij lekkage in het brandstofsysteem mag de motor niet worden gestart zolang het probleem niet is opgelost.
- Controleer het brandstofpeil vóór elk gebruik en zorg dat de brandstof voldoende ruimte heeft om uit te zetten omdat de warmte van de motor en de zon ervoor kan zorgen dat de brandstof uitzet en uit de tank stroomt.

Algemeen onderhoud

- Gebruik de machine nooit binnen of in ruimten zonder voldoende ventilatie. Uitlaatgassen bevatten koolmonoxide. Dit is een geurloos, giftig en dodelijk gas.

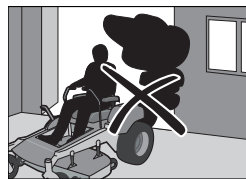

VEILIGHEID

- Zorg dat de uitrusting in goede staat is en dat alle moeren en bouten, vooral die van de bevestigingen van de messen, stevig zijn vastgedraaid met het juiste aanhaalmoment.



VOORZICHTIG! Draag een veiligheidsbril als u onderhoudswerkzaamheden uitvoert.

- Herstel of vervang de veiligheids- en instructielabels waar nodig.
- Probeer nooit de werking van veiligheidsvoorzieningen te wijzigen of te beperken. Controleer regelmatig of ze goed werken. Gebruik de machine NOOIT wanneer een van de veiligheidsvoorzieningen niet goed werkt.
- Controleer de onderdelen van de grasopvangbak en de afvoerbescherming regelmatig en vervang ze waar nodig met door de fabrikant aanbevolen onderdelen.



WAARSCHUWING! De motor mag niet worden gestart terwijl de vloerplaat voor de bestuurder of andere beschermende platen voor de aandrijfriem van het maaidek zijn verwijderd.

- Verander de instellingen van motorregelaars niet en laat de motor niet met een te hoog motortoerental draaien. Als u de motor te snel laat draaien, kunt u de onderdelen van de machine beschadigen.
- Om het risico op brand te verkleinen, moet u gras, bladeren en ander vuil regelmatig verwijderen zodat deze zich niet ophopen in de machine. Ruim gemorste olie en brandstof op en verwijder met brandstof doordrenkt vuil. Laat de machine afkoelen voordat u deze opbergt.
- Rijdt u over iets heen of tegen iets aan, stop dan om de apparatuur te controleren. Voer waar nodig reparaties uit voordat u de motor start.
- Voer geen aanpassingen of reparaties uit terwijl de motor draait.
- De messen zijn erg scherp en kunnen snijwonden veroorzaken. Omwikkel de messen of draag veiligheidshandschoenen bij het hanteren hiervan.
- Controleer de werking van de parkeerrem regelmatig. Stel de rem waar nodig af of voer onderhoud aan de rem uit.

- Werk niet aan het startmotorcircuit als er brandstof is geknoeid.
- Zorg dat de brandstofvuldop stevig is bevestigd en dat er geen ontvlambare stoffen in open containers worden bewaard.
- Bij werkzaamheden aan de accu en de zware kabels van het startmotorcircuit kunnen er vonken ontstaan. Hierdoor kan de accu ontploffen of kan er brand of letsel aan de ogen ontstaan. Vonkvorming kan zich niet voordoen als de massakabel (meestal minkabel, zwart) van de accu is losgekoppeld.

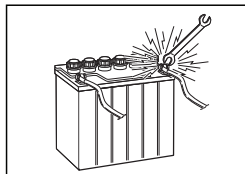

- Ontkoppel de massakabel eerst van de accu en sluit deze als laatste weer aan.
- Maak geen overbruggingskortsluiting door het startmotorrelais om de startmotor te laten draaien.
- Wees zeer voorzichtig met accuzuur. Zuur op de huid kan ernstige brandwonden veroorzaken. Als er accuzuur op uw huid gemorst wordt, spoel dan meteen met water.
- Zuur in de ogen kan blindheid veroorzaken; neem onmiddellijk contact op met een arts.
- Wees voorzichtig bij onderhoud aan de accu. Er kunnen explosieve gassen in de accu ontstaan. Voer geen onderhoud aan de accu uit terwijl u rookt of in de buurt van open vuur of vonken. De accu kan ontploffen en ernstig letsel of schade veroorzaken.

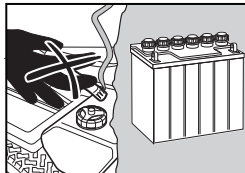

- De machine is alleen getest en goedgekeurd voor gebruik in combinatie met apparatuur die oorspronkelijk is geleverd of wordt aanbevolen door de fabrikant. Gebruik alleen goedgekeurde reparatieonderdelen voor de machine.
- De mulchmessen mogen alleen worden gebruikt op bekend terrein als er extra goed moet worden gemaaid.
- Reinig het dek en de onderkant van het dek regelmatig. Spuit geen water op de motor en elektrische onderdelen.

Transport

- De machine is zwaar en kan ernstig letsel door pletten veroorzaken. Wees extra voorzichtig als de machine op een voertuig of aanhanger

VEILIGHEID

wordt gezet of van een voertuig of aanhanger wordt gehaald.

- Gebruik oprijplanken die even breed zijn als de machine om de machine op een oplegger of in een vrachtwagen te rijden.
- De twee vastzetbanden voor en achter moeten worden gebruikt. Deze banden moeten in neerwaartse richting en van de machine af worden geleid.
- Controleer de plaatselijke verkeersregels voordat u de machine over de weg vervoert en houd u aan de verkeersregels.
- Gebruik een goedgekeurde aanhanger om de machine te vervoeren. Schakel de brandstoftoevoer uit. Zet de machine vast met goedgekeurde voorzieningen zoals banden en kettingen.
- Sleep de machine niet; hierdoor kan er schade aan het aandrijfsysteem ontstaan.
- Sleep geen opleggers enz. met deze maaier. Ze kunnen dubbelklappen of kantelen, met schade aan de maaier en mogelijk ernstig letsel voor de gebruiker tot gevolg.
- Plaats de machine alleen op een vrachtwagen of aanhanger door de machine langzaam via een helling die sterk genoeg is, omhoog te rijden. Til de machine niet op! De machine is niet bedoeld om met de hand te worden opgetild.
- Bij het laden en lossen van de machine mag de maximaal aanbevolen bedieningshoek van 10° niet worden overschreden.



WAARSCHUWING! Wees uiterst voorzichtig wanneer u de machine met behulp van op- en afrijkleppen op een aanhanger of vrachtwagen laadt of lost. Er kan ernstig letsel of overlijden optreden als de machine van de helling valt.

BELANGRIJKE INFORMATIE De parkeerrem is niet voldoende om de machine tijdens transport te vergrendelen. Zorg dat de machine goed op het transportvoertuig is bevestigd. Rijd de machine altijd achteruit op het transportvoertuig om omslaan te voorkomen.

Vonkenvanger

Deze maaier is uitgerust met een interne verbrandingsmotor en mag niet worden gebruikt op of vlakbij ongecultiveerd met bomen, struiken of gras bedekt land, tenzij het uitlaatsysteem van de machine is voorzien van een vonkenvanger

die voldoet aan de geldende lokale of rijkswetten. Federale wetten zijn alleen van toepassing in federale landen. Bij gebruik van een vonkenvanger moet deze door de gebruiker in goede staat worden gehouden.

Er is een vonkenvanger voor de geluiddemper verkrijgbaar bij uw geautoriseerde Husqvarna-dealer.

BEDIENINGSELEMENTEN

In deze gebruikershandleiding wordt de Husqvarna Zero Turn-zitmaaier beschreven. De zitmaaier is uitgerust met een viertaktmotor met kopkleppen.

De overbrenging vanaf de motor vindt plaats via riemaangedreven hydraulische pompen. Met behulp van de linker- en rechterstuurregelaar kan het debiet worden geregeld en hiermee de richting en snelheid.

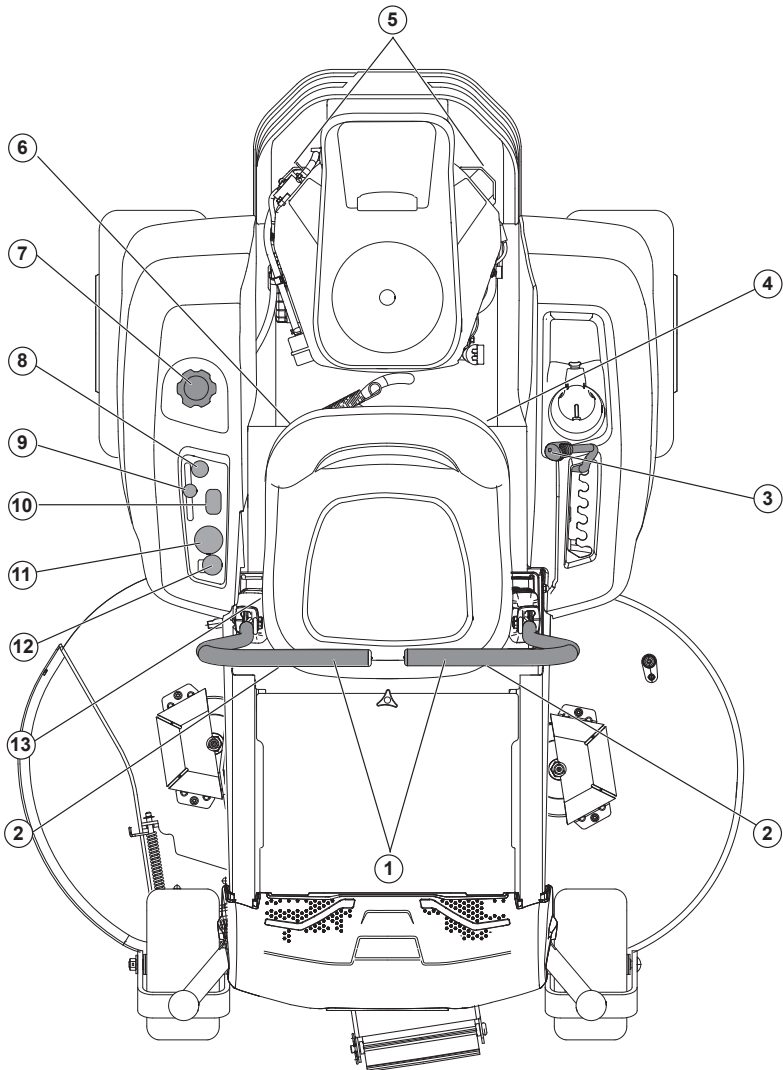

- | | | |
|-------------------------------|-----------------------|-----------------------|
| 1. Stuur-/parkeerremregelaars | 5. Bypasskoppelingen | 10. Onderhoudsmeter |
| 2. Trackingbouten | 6. Brandstofafsluiter | 11. Contactschakelaar |
| 3. Maaideklift | 7. Brandstoftank | 12. Messchakelaar |
| 4. Zekeringen | 8. Chokehendel | 13. Stoelverstelling |
| | 9. Ontsteking | |

BEDIENINGSELEMENTEN

Besturingshendels

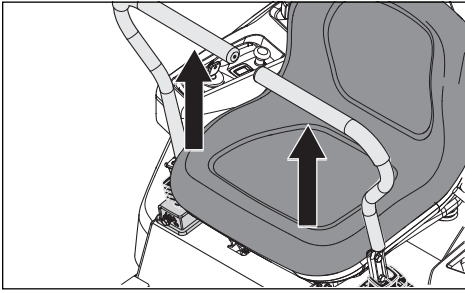

De snelheid en richting van de machine zijn continu te regelen met behulp van de twee stuurregelaars. De stuurregelaars kunnen naar voren en naar achteren vanuit de neutrale positie worden verplaatst. Er is een neutrale positie, die wordt vergrendeld als de stuurregelaars naar buiten worden geduwd.

Als beide regelaars in de neutrale positie (N) staan, staat de machine stil.

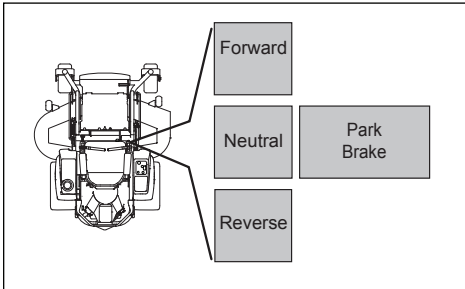

Door beide regelaars even ver naar voren of naar achteren te bewegen, gaat de machine in een rechte lijn naar voren of naar achteren gaan. Als u bijvoorbeeld een bocht naar rechts wilt maken terwijl u vooruit rijdt, moet u de rechterregelaar in de richting van de neutrale positie bewegen. Hierdoor neemt de rotatie van het rechterwiel af en zal de machine naar rechts draaien.

U kunt de machine op de plaats laten draaien door de ene regelaar naar achteren te bewegen (tot achter de neutrale positie) en de andere stuurregelaar voorzichtig naar voren vanuit de neutrale positie te bewegen. De draairichting bij het draaien op de plek wordt bepaald door de stuurhendel die naar achteren achter de neutrale positie wordt bewogen. Als de linkerstuurregelaar naar achteren wordt getrokken, draait de machine naar links. Wees bij deze manoeuvre extra voorzichtig.

Als de stuurregelaars in ongelijke posities staan als de machine stilstaat of niet in de sleuven

voor het naar buiten bewegen van de regelaars passen, dan kunnen ze worden afgesteld.

⚠ WAARSCHUWING! De machine kan zeer snel draaien als een van de stuurregelaars veel verder naar voren dan de andere wordt bewogen.

Parkeerrem

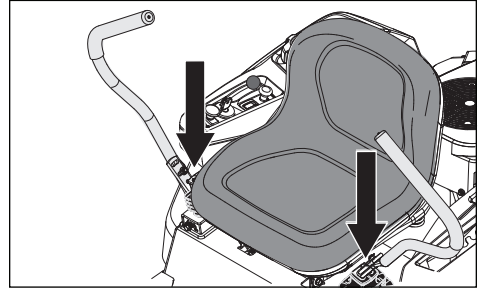

De parkeerrem bevindt zich in de besturingshendels. Beweeg **beide** hendels naar buiten vanuit de neutrale positie om de parkeerrem in te schakelen.

Wilt u de parkeerrem vrijzetten, trek dan beide stuurregelaars tegelijk naar binnen richting de neutrale positie. Bedien de machine niet als beide hendels niet naar binnen zijn gedraaid. Anders kunt u de machineonderdelen beschadigen.

BELANGRIJKE INFORMATIE Als u de stuur-/parkeerremregelaars niet tegelijk naar binnen draait, schakelt het veiligheidssysteem de machine uit.

Gashendel

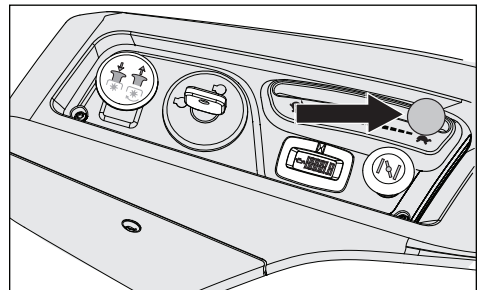

De gashendel regelt het motortoerental en daarmee ook de draaisnelheid van de messen. Hiervoor moet de messchakelaar zijn uitgetrokken.

Beweeg de hendel vooruit of achteruit om het motortoerental te verhogen resp. te verlagen.

BEDIENINGSELEMENTEN

Laat de motor niet langdurig stationair draaien, aangezien de bougies hierdoor vuil kunnen worden. **GEBRUIK HET MAXIMALE TOERENTAL OM TE MAAIEN**, voor de beste maaiprestaties en acculading.

Contactschakelaar

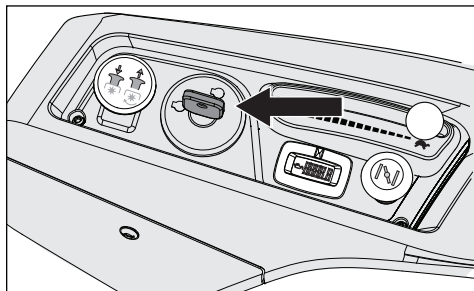

De contactschakelaar is op het bedieningspaneel geplaatst en wordt gebruikt om de motor te starten en te stoppen. Bij modellen die zijn uitgerust met koplampen, zet u de koplampen aan door de contactsleutel rechtsom naar **ACCESSOIRE** te draaien.

Chokehendel

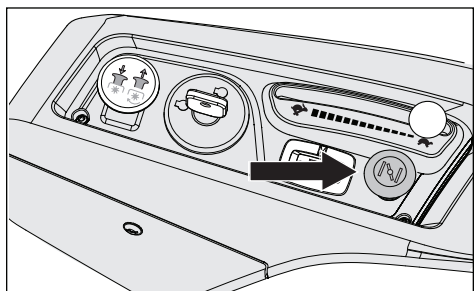

De chokehendel wordt gebruikt bij koud starten om de motor een rijker brandstofmengsel te geven.

Voor een koude start moet de regelaar omhoog getrokken worden.

Onderhoudsmeter

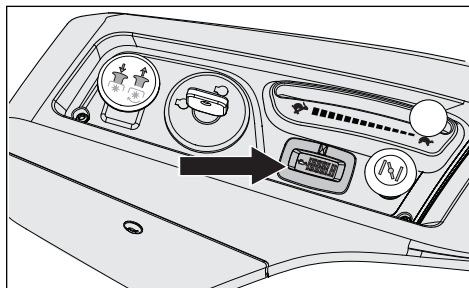

De onderhoudsmeter geeft de totale gebruikstijd met ingeschakelde messen aan.

Na elke 50 uur werking wordt een pictogram weergegeven van een oliekan. Dit pictogram blijft twee uur branden, waarna het automatisch wordt gereset. Om de meter handmatig te resetten, schakelt u het contactslot vijf keer aan en uit met de sleutel met intervallen van een seconde. Raadpleeg het Onderhoudsrapport in deze handleiding voor meer informatie over het onderhoud van de motor en de maaier.

Messchakelaar

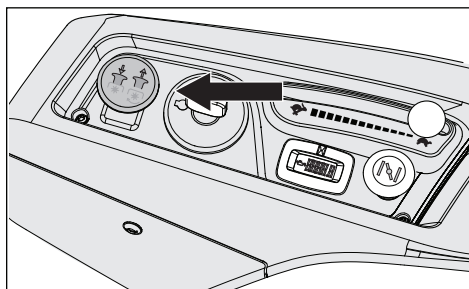

U kunt het maaidek inschakelen door de knop naar buiten te trekken. De messen van de maaier worden uitgeschakeld als de knop wordt ingedrukt.

Zekering

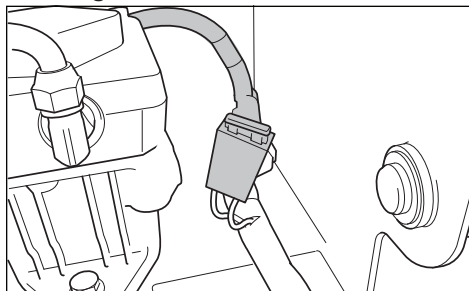

De hoofdzekering van 20 A bevindt zich aan de linkerkant van de machine. Om bij de zekering te komen, kantelt u de stoel naar voren. De

BEDIENINGSELEMENTEN

zekering is van het platte pen-type dat in auto's wordt gebruikt.

Maaihoogtehendel

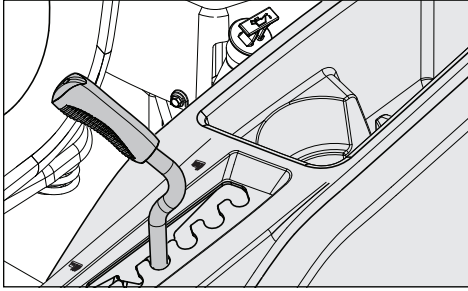

Om de maaihoogte van het dek in te stellen, trekt u de maaihoogtehendel naar binnen en zet u hem in de uitsparing voor de gewenste hoogte.

BELANGRIJKE INFORMATIE Zet het dek altijd in de hoogste positie bij transport.

BELANGRIJKE INFORMATIE Voor een gelijkmatige maaihoogte is het belangrijk dat de luchtdruk in alle banden 15 psi/103 kPa/1 bar bedraagt.

Afstelhendel voor stoel

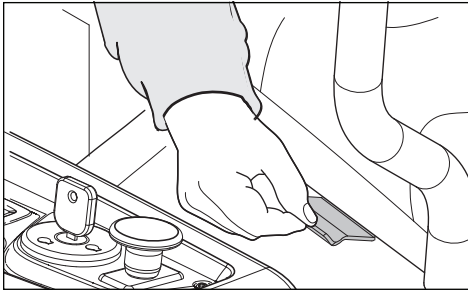

De stoel kan in de lengterichting worden verschoven. Om de stoel af te stellen, trekt u de hendel rechts onder de stoel omhoog, waarna u de stoel naar voren of naar achteren kunt schuiven.

Bypasskoppelingen

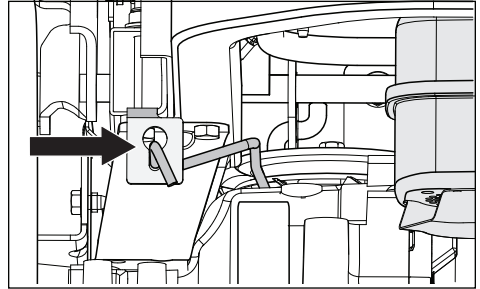

De bypasskoppelingen voor de overbrengingsas moeten zijn ingeschakeld als de maaier wordt geduwd of gesleept. De ontgrendelhendels bevinden zich aan weerskanten aan de achterkant van de machine, onder de achterste motorplaat. Zie **De machine met de hand verplaatsen** in het hoofdstuk *Bediening*.



WAARSCHUWING! De bypasskoppelingen bevinden zich in de buurt van de uitlaatdemper. Om brandwonden te voorkomen moet de motor na het uitschakelen eerst afkoelen voordat de bypasskoppelingen kunnen worden aangeraakt.

Brandstofafsluiter

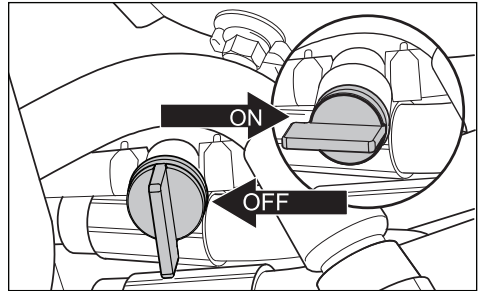

De brandstofafsluiter bevindt zich rechts achter de stoel. De afsluiter is gesloten wanneer het hendeluiteinde haaks op de brandstofleiding staat.

BEDIENINGSELEMENTEN

Tracking

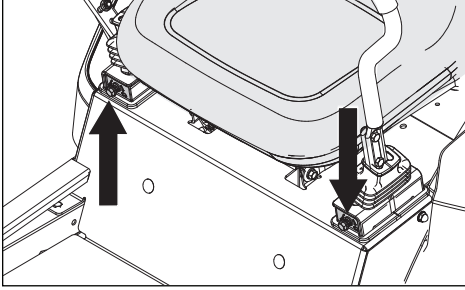

Controleer de luchtdruk in beide achterbanden als de maaier niet in een rechte lijn beweegt. De aanbevolen luchtdruk voor de achterbanden is 15 psi (1 bar).

1. De tracking kan worden afgesteld met de trackingbouten. De trackingbouten begrenzen de besturingshendels als ze volledig naar voren staan.
2. Voor de eerste afstelling van de tracking rijdt u de machine naar een open gebied zonder obstakels, zoals een leeg parkeerterrein of een open veld.
3. Draai de trackingbouten met een sleutel van 1/2" naar buiten totdat ze evenwijdig zijn aan de moer.
4. Test de machine door met volgas en met beide besturingshendels helemaal naar voren te rijden. Draai de trackingbout aan de rechterkant geleidelijk aan tot de machine merkbaar naar rechts begint af te buigen.
5. Rij vooruit met volgas met beide besturingshendels volledig naar voren geduwd. Draai de linker trackingbout langzaam naar binnen totdat de rupsbanden van de machine recht zijn.

⚠ WAARSCHUWING! De motor en het uitlaatsysteem worden zeer heet tijdens het gebruik. Bij aanraken kunt u brandwonden oplopen. Laat de motor en het uitlaatsysteem afkoelen voordat u brandstof bijvult.

⚠ WAARSCHUWING! Vul bij tot de onderkant van de vulnek. Giet niet te veel brandstof in de tank. Veeg geknoeiide olie of brandstof weg. U mag benzine nooit in de buurt van open vuur opslaan, knoeien of gebruiken.

Brandstoftank

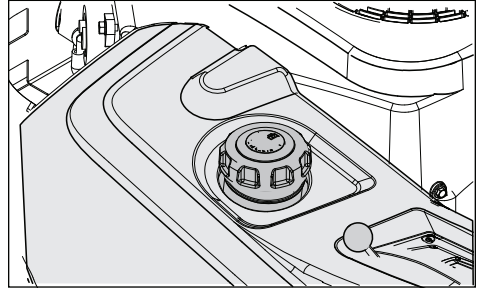

Lees de veiligheidsinstructies voordat u brandstof bijvult. De tankinhoud is 13,25 liter.

Controleer de pakking van de brandstofdop regelmatig op schade en houd de dop goed vastgedraaid.

De motor loopt op loodvrije benzine met een octaangehalte van minimaal 87 (geen oliemengsel). Er kan ook synthetische gealkyleerde benzine worden gebruikt. Zie de Technische gegevens over ethanolbrandstof. Er mag geen methanolbrandstof worden gebruikt. Gebruik geen brandstof op basis van E85-alcohol. Dit kan leiden tot beschadiging van de motor en andere onderdelen.

Bij gebruik bij temperaturen lager dan 0 °C moet u nieuwe, schone, winterbenzine gebruiken zodat de machine ook bij koud weer goed start.

BELANGRIJKE INFORMATIE Uit ervaring is gebleken dat het gebruik van met alcohol gemengde brandstoffen (gasohol, ethanol of methanol) vocht kan aantrekken, waarbij het vocht zich afscheidt en er zuren kunnen ontstaan. Zuurvormend gas kan het brandstofsysteem van een motor in opslag beschadigen. Vermijd problemen door het brandstofsysteem te legen als de machine 30 dagen of langer wordt opgeslagen. Tap de benzinetank af, start de motor en laat de motor draaien totdat de brandstofleidingen en de carburateur leeg zijn. Gebruik het volgende seizoen nieuwe brandstof. Zie **Opslag** voor meer informatie. Gebruik geen reinigingsmiddelen voor de motor of carburateur in de brandstoftank, omdat er dan permanente schade kan ontstaan.

BEDIENING

Lees het hoofdstuk *Veiligheid* en de volgende pagina's als u niet bekend bent met de machine.

Opleiding

Zero Turn-maaiers zijn veel wendbaarder dan gewone zitmaaiers vanwege hun unieke stuurcapaciteiten.

Lees dit hoofdstuk volledig door voordat u de maaier op eigen kracht probeert te verplaatsen. Wanneer u de maaier voor het eerst gebruikt of tot u zich de bedieningen eigen heeft gemaakt, dient u een lage gassnelheid en een lage grondsnelheid te gebruiken. Beweeg de besturingshendels NIET in de uiterste standen naar voren of naar achteren tijdens het eerste gebruik.

Gebruikers die voor het eerst met een maaier werken, moeten eerst de bewegingen van de maaier op een hard oppervlak leren kennen, bijvoorbeeld op beton of asfalt, VOORDAT ze de machine op grond proberen te gebruiken. Als bediener nog niet vertrouwd is met de bedieningselementen van de maaier en de mogelijkheid om op de plaats te draaien, kunnen overdreven agressieve manoeuvres de grond beschadigen.

Stuurinrichting

Vooruit en achteruit rijden

De richting en snelheid van de bewegingen van de maaier worden geregeld door de beweging van de besturingshendel(s) aan beide kanten van de maaier. Met de besturingshendel links wordt het linkerwiel geregeld. Met de besturingshendel rechts wordt het rechterwiel geregeld.

Gebruikers die deze machine voor het eerst gebruiken, moeten de maaier naar een open, vlak gebied duwen, waar geen andere mensen, voertuigen of obstakels in de buurt zijn (zie **De machine met de hand verplaatsen** in het hoofdstuk *Bediening*). Om de machine op eigen vermogen te laten draaien, moet de gebruiker op de stoel gaan zitten en de motor starten (zie **Voor het starten** in het hoofdstuk *Bediening*). Stel de motorsnelheid in op stationair, schakel de parkeerrem uit maar schakel de messen nog niet in. Trek de besturingshendels naar binnen. Als de besturingshendels nog niet naar voren of naar achteren zijn gezet, beweegt de maaier niet. Zet beide besturingshendels voorzichtig iets naar voren. Zo begint de maaier in een rechte lijn naar voren te bewegen. Trek de stuurregelaars terug naar de neutrale positie om de maaier te laten stoppen met bewegen.

Trek de besturingshendels iets naar achteren, waardoor de maaier naar achteren gaat bewegen. Duw de stuurregelaars naar voren naar de neutrale positie om de maaier te laten stoppen met bewegen.

Naar rechts draaien

Trek terwijl de machine naar voren beweegt de rechterhendel naar achteren naar de neutrale positie, terwijl de linkerhendel in dezelfde positie blijft; het rechterwiel gaat langzamer draaien, waardoor de machine in die richting draait.

Naar links draaien

Trek terwijl de machine naar voren beweegt de linkerhendel naar achteren naar de neutrale positie, terwijl de rechterhendel in dezelfde stand blijft; het linkerwiel gaat langzamer draaien, waardoor de machine in die richting draait.

Op de plek draaien

Trek terwijl de machine vooruit rijdt eerst beide besturingshendels naar achteren totdat de maaier stopt of bijna stopt.

Als u dan één hendel iets naar voren en de andere hendel naar achteren zet, maakt u de draai af.

Voordat u begint



WAARSCHUWING! Zorg ervoor dat het werkterrein vrij is van stenen of andere voorwerpen die door de draaiende messen kunnen worden weggeslingerd.

1. Lees de hoofdstukken *Veiligheid* en *Bedieningselementen* voordat u de machine gaat starten.
2. Voer voordat u start altijd het dagelijkse onderhoud uit (zie het **Onderhoudsschema** in het hoofdstuk *Onderhoud*).
3. Controleer of er voldoende brandstof aanwezig is in de brandstoftank.
4. Stel de stoel in op de gewenste stand.



WAARSCHUWING! De uitlaatgassen van de motor bevatten koolmonoxide, een geurloos, kleurloos en giftig gas. Gebruik de machine niet in afgesloten ruimtes.

De motor starten

1. Ga op de stoel zitten.
2. Zet het maaidek in de hoogste positie.

BEDIENING

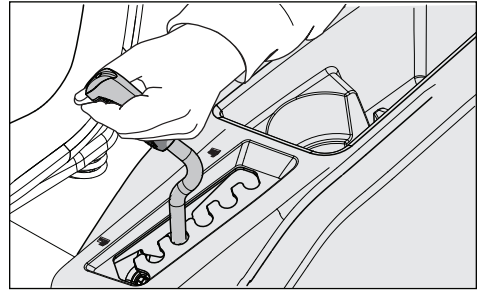
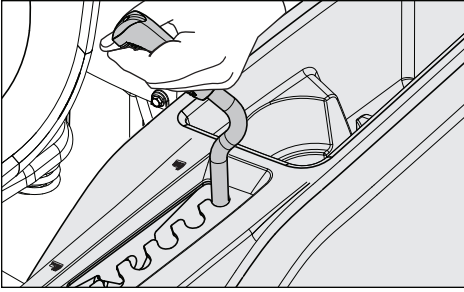

- Schakel de messen van de maaier uit door de messchakelaar naar beneden te duwen.
- Beweeg de stuur-/parkeerremregelaars met vaste hand uit de vergrendelde stand.
- Zet de gashendel in de middelste positie. Als de motor koud is, moet de chokehendel naar boven getrokken worden.
- Druk de contactsleutel in en draai de sleutel naar de startpositie.

BELANGRIJKE INFORMATIE Laat de startmotor telkens niet meer dan vijf seconden draaien. Start de motor niet, wacht dan ongeveer tien seconden voordat u het nog een keer probeert.

- Als de motor start, laat u de contactsleutel meteen los naar de stand RUN.
- Stel het gewenste motortoerental in met de gashendel. Laat de motor voor gebruik kort bij een gematigd toerental draaien (gashendel ongeveer halverwege). **GEbruIK VOL GAS TIJDENS HET MAAIEN.**

Rijden

- Schakel de parkeerrem uit door de stuur-/parkeerremregelaars tegelijk naar binnen te bewegen, naar de neutrale positie.
OPMERKING: de maaier is voorzien van een aanwezigheidsdetectiesysteem voor de bestuurder. Als de gebruiker de stoel probeert te verlaten terwijl de motor draait en zonder dat eerst de parkeerrem is ingeschakeld, wordt de motor afgezet.
- Laat het maaidek zakken naar de gewenste maaihogte.

- Zet de gashendel op vol gas (haassymbool).
- Schakel het maaidek in door de messchakelaar omhoog te trekken.

WAARSCHUWING! Let op dat zich niemand in de buurt van de maaier bevindt wanneer u de messchakelaar inschakelt.

- Trek de besturingshendels naar binnen en beweeg de hendels langzaam naar voren om recht naar voren te rijden.

De motor stoppen

- Beweeg de gashendel naar de minimumstand (schildpadsymbool).
- Beweeg de stuurregelaars tegelijk naar buiten richting de parkeerremstand.
- Schakel het maaidek uit door de messchakelaar in te drukken.
- Zet het maaidek in de hoogste positie. Als de motor hard heeft gewerkt, laat deze dan minimaal 60 seconden stationair draaien, zodat de motor voor het stoppen weer op een normale bedrijfstemperatuur is. Laat de motor niet langere tijd stationair draaien om vervuiling van de bougies te vermijden.
- Draai de contactsleutel naar de stoppositie. Verwijder de sleutel. Verwijder altijd de sleutel als u de maaier achterlaat om onbevoegd gebruik te voorkomen.

BELANGRIJKE INFORMATIE Wanneer u de machine stopt en afstapt, moeten beide stuur-/parkeerremregelaars tegelijk naar buiten naar de vergrendelstand worden geduwd.

BELANGRIJKE INFORMATIE Als u de contactsleutel in een andere positie dan UIT laat staan, loopt de accu leeg.

Werken op heuvels

Lees de veiligheidsinstructies voor **Rijden op hellingen** in het hoofdstuk *Veiligheidsinstructies*.

- Selecteer de laagste snelheid voordat u heuvelopwaarts of heuvelafwaarts rijdt.

BEDIENING

- Vermijd stoppen of veranderen van snelheid op heuvels.
- Als het nodig is om volledig te stoppen, trekt u de stuur-/parkeerremregelaars naar de neutrale positie en duwt u ze naar buiten om de parkeerrem in te schakelen.
- Trek de stuur-/parkeerremregelaars terug naar het midden van de maaier en duw ze naar voren om weer voorwaarts te rijden.
- Rijd altijd langzaam als u draait.



WAARSCHUWING! Rijd nooit met de zitmaaier op hellingen van meer dan 10 graden. Maai op hellingen van boven naar beneden en andersom, nooit van zijkant naar zijkant. Vermijd plotselinge veranderingen van richting. Rijd niet dwars op hellingen.

Tips voor het maaien

- Let op rotsen en andere vaste voorwerpen om aanrijdingen te voorkomen.
- Begin met een hoge maaihoogte en verlaag de hoogte totdat het gewenste maaieresultaat wordt bereikt. Het gemiddelde gazon moet tot 63,5 mm worden gemaaid tijdens het koude seizoen en tot meer dan 76,2 mm tijdens warme maanden. Maai vaker na matige groei voor een gezonder, mooier gazon.
- Maai voor het beste resultaat gras hoger dan 15,2 cm twee keer. Begin eerst vrij hoog te maaien en maai de tweede keer tot de gewenste hoogte.
- U krijgt het beste maaieresultaat bij een hoog motortoerental (de messen draaien snel) en een lage rijsnelheid (de zitmaaier beweegt langzaam). Als het gras niet te lang en te dicht is, kan de rijsnelheid worden verhoogd zonder negatieve invloed op het maaieresultaat.
- U krijgt het mooiste gazon door vaak te maaien. Het gazon wordt gelijkmatiger en het losse gras wordt beter over het maaigebied verspreid. De totale tijd is niet langer omdat u met een hogere snelheid kunt werken zonder slechte maaieresultaten.
- Wanneer u een groot gebied maait, draai dan eerst naar rechts zodat het maaisel uit de richting van struiken, schuttingen, opritten enz. wordt afgevoerd. Na één of twee rondes maait u in tegengestelde richting door naar links te draaien totdat u klaar bent.

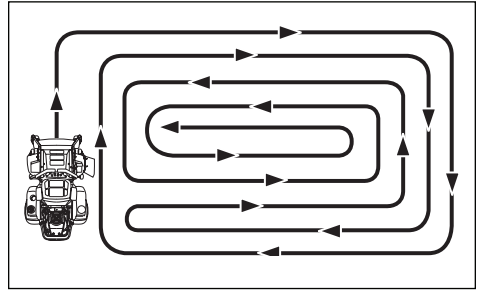

- Maai het gras niet als het nat is. U krijgt dan een slechter maaieresultaat omdat de wielen in het zachte gazon wegzakken, de grond zich ophoopt en het maaisel zich sneller onder het deksel verzamelt.
- Spoel de onderkant van het maaidek na elk gebruik met water. Bij het reinigen moet het maaidek in de transportpositie staan. Zorg dat de maaier is afgekoeld en dat de motor is uitgeschakeld.
- Gebruik perslucht om de bovenkant van het dek te reinigen. Zorg dat er niet te veel water op de bovenkant, de motor en de elektrische onderdelen komt.
- Als de mulch-set wordt gebruikt, is het van belang dat het maai-interval frequent is.



WAARSCHUWING! Geen aanpassingen uitvoeren zonder dat:

- de motor uitgeschakeld is,
- de contactsleutel verwijderd is,
- de parkeerrem is ingeschakeld

De machine met de hand verplaatsen

Als u de maaier duwt of sleept, schakelt u de EZT-bypasskoppelingen in. De EZT-koppelingen bevinden zich op de achterkant van het frame, onder de achterste motorbescherming.

1. Zet het dek in de hoogste snijpositie.
2. Beweeg de stuur-/parkeerremregelaars naar binnen, naar de neutrale positie.
3. Trek de EZT-bypasskoppelingen omhoog en uit de spiegleuven. Laat de hendels los met de kop buiten het frame en in de bypasspositie gehouden.

BEDIENING

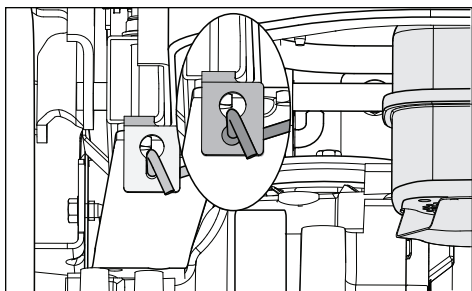

4. Als u de EZT's weer wilt inschakelen om te rijden, voert u de bovenstaande procedure in omgekeerde volgorde uit.

Rijd de machine in een lage versnelling en via een oprijplank in een vrachtwagen of op een oplegger. NIET OPTILLEN! De machine is niet bedoeld om met de hand te worden opgetild.

BELANGRIJKE INFORMATIE Wilt u de maaier handmatig aanduwen, schakel dan aan weerszijden de bypasshendels voor het uitschakelen van de hydrostatische koppeling in, trek beide stuur-/parkeerremregelaars naar binnen en duw machine.

⚠ WAARSCHUWING! De bypasskoppelingen bevinden zich in de buurt van de uitlaatdemper. Om brandwonden te voorkomen moet de motor na het uitschakelen eerst afkoelen voordat de bypasskoppelingen kunnen worden aangeraakt.

⚠ WAARSCHUWING! Wees extra voorzichtig wanneer u de machine met behulp van op- en afrijkleppen op een aanhanger of vrachtwagen laadt of lost. Er kan ernstig of dodelijk letsel optreden als de machine van de op- en afrijkleppen valt.

ONDERHOUD

Onderhoudsschema

Hierna volgt een lijst met onderhoudsprocedures die aan de machine moeten worden uitgevoerd.

Ga voor punten die niet in deze handleiding worden beschreven naar een geautoriseerde

servicewerkplaats. Er moet elk jaar een onderhoudsbeurt door een geautoriseerde servicewerkplaats worden uitgevoerd. Zo blijft uw machine in optimale staat en blijft de machine veilig werken.

Lees **Algemeen onderhoud** in het hoofdstuk *Veiligheidsinstructies*.

ONDERHOUD	ELKE DAG		MINIMAAL ÉÉN KEER PER JAAR	ONDERHOUDSINTERVAL IN UREN			
	VOOR	NA		25	50	100	300
CONTROLEER							
Parkeerrem afstellen	●						
Oliepeil van de motor (elke keer na brandstof bijvullen)	■						
Veiligheidssysteem	●						
Brandstof- en olielekage	◆						
Schade		◆					
Losse bevestigingsmaterialen (schroeven, moeren)		◆					
Schade aan maaidek		◆					
Bandendruk				●	●	●	●
Accuaansluitingen			●	●	●	●	●
REINIGEN							
Koelluchtinlaat van motor		■		■			
Onder het maaidek		●					
Rond de motor		◆					
Rond riemen, poelies		◆			◆	◆	◆
Koelluchtinlaat van motor ²⁾			■	■			
Schuimrubberen voorfilter van luchtreiniger ²⁾			■	■			
Papieren filtercartridge van luchtreiniger ²⁾			■	■			
DAARNAAST							
Geluiddemper/vonkenvanger inspecteren			◆		◆	◆	◆
De motor en messen starten en controleren of er ongewone geluiden hoorbaar zijn		◆					
De messen van de maaier slijpen ^{3)/} vervangen			●	●			

- = Beschreven in deze handleiding
- ◆ = Niet beschreven in deze handleiding
- = Zie de handleiding van de motorfabrikant

- 1) Eerste keer verversen na 8-10 uur. Bij intensief gebruik of bij hoge omgevingstemperaturen moet de olie elke 50 uur worden verversd.
- 2) In stoffige omstandigheden moeten deze onderdelen vaker gereinigd en vervangen worden.
- 3) Uitgevoerd door een erkende servicewerkplaats.



WAARSCHUWING! Voordat u onderhoud uitvoert of onderdelen afstelt:

- Activeer de parkeerrem.
- Schakel de messchakelaar uit.
- Draai de contactschakelaar naar de stand **UIT** en haal de sleutel uit het contact.
- Controleer of alle messen en alle bewegende delen volledig tot stilstand zijn gekomen.

ONDERHOUD

ONDERHOUD	ELKE DAG		MINIMAAL ÉÉN KEER PER JAAR	ONDERHOUDSINTERVAL IN UREN			
	VOOR	NA		25	50	100	300
CONTROLEER							
Gasklep kabel afstellen						■	
Maaidek afstellen			●				●
Staat van riemen, poelies			●			●	
Zwenkwielen (elke 200 uur)			●			●	
Klepspel van motor ³⁾			◆				◆
VERVANGEN/VERVERSEN							
Bougies			■			■	
Motorolie ¹⁾			■	■			
Motoroliefilter			■			■	
Brandstoffilter			■			■	
Papieren luchtfilter ²⁾			■			■	
Schuimrubberen voorfilter van luchtreiniger ^{2) 4)}			■				
Papieren filtercartridge van luchtreiniger ^{2) 4)}			■				
DAARNAAST							
Onderhoudsbeurt bij 300 uur uitvoeren ³⁾			◆				◆

- 1) Eerste keer ververset na 8-10 uur.
Bij intensief gebruik of bij hoge omgevingstemperaturen moet de olie elke 50 uur worden ververset.
- 2) In stoffige omstandigheden moeten deze onderdelen vaker gereinigd en vervangen worden.
- 3) Uitgevoerd door een erkende servicewerkplaats.
- 4) Indien aanwezig.
 - = Beschreven in deze handleiding
 - ◆ = Niet beschreven in deze handleiding
 - = Zie de handleiding van de motorfabrikant

BELANGRIJKE INFORMATIE De maaier is voorzien van een negatief aardingsstelsel van 12 volt. Het andere voertuig moet ook een negatief aardingsstelsel van 12 volt hebben. Gebruik de maaier niet om andere voertuigen te starten.



VOORZICHTIG! Draag altijd oogbescherming als u in de buurt van accu's werkt.



WAARSCHUWING! Veroorzaak geen kortsluiting in de accuklemmen door met een sleutel of andere voorwerpen beide klemmen tegelijkertijd aan te raken. Verwijder metalen armbanden, horloges, ringen, etc. voordat u de accu aansluit.
De plusklem moet eerst worden aangesloten om vonkvorming door aarding te voorkomen.

BELANGRIJKE INFORMATIE Breng voordat u de machine opnieuw start eventuele beschermkappen aan die voor onderhoud zijn verwijderd.

ONDERHOUD

Accu

Als de accu zo leeg is dat de motor niet kan worden gestart, moet de accu worden opgeladen.

Gebruik van startkabel

1. Sluit elk uiteinde van de RODE kabel aan op de PLUSAANSLUITING (+) op elke accu en zorg dat u geen kortsluiting met het chassis veroorzaakt.
2. Sluit één uiteinde van de ZWARTE kabel aan op de MINAANSLUITING (-) van de volledig opgeladen accu.
3. Sluit het andere uiteinde van de ZWARTE kabel aan op een goede CHASSISMASSA op de maaier met de lege accu, uit de buurt van de brandstoftank en de accu.

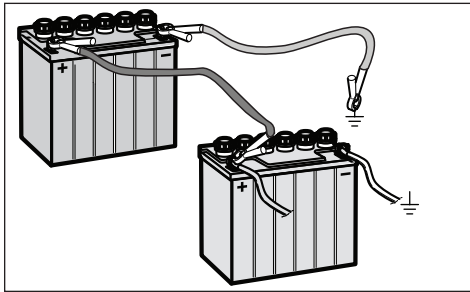

Verwijder de kabels in de omgekeerde volgorde

1. Verwijder eerst de ZWARTE kabel van het chassis en daarna van de volledig opgeladen accu.
2. Verwijder de RODE kabel als laatste van beide accu's.

De maaier is voorzien van een onderhoudsvrije accu, die dus geen onderhoud nodig heeft. Als u de accu echter regelmatig oplaadt met een acculader voor autoaccu's, gaat de accu langer mee.

- Houd de accu en klemmen schoon.
- Zorg dat de accubouten goed zijn vastgedraaid.
- Zie het schema voor laadtijden.

STD. ACCU	LAAD-STATUS	GESCHATTE LAADTIJD* VOOR VOLLEDIG OPLADEN BIJ 26,5°C			
		Maximumsnelheid bij:			
		50 A	30 A	20 A	10 A
12,6 V	100%	- VOLLEDIG OPLADEN -			
12,4 V	75%	20 min.	35 min.	48 min.	90 min.
12,2 V	50%	45 min.	75 min.	95 min.	180 min.
12,0 V	25%	65 min.	115 min.	145 min.	280 min.
11,8 V	0%	85 min.	150 min.	195 min.	370 min.

*De laadtijd is afhankelijk van de accucapaciteit, conditie, leeftijd, temperatuur en het rendement van de lader.

Accu en klemmen reinigen

Corrosie en vuil op de accu en klemmen kunnen ervoor zorgen dat de accu ontladtd.

1. Draai de twee vleugelmoeren die bevestigd zijn aan de J-bouten aan de zijkant net genoeg los zodat de accumontagesteun van de accu afschuift.

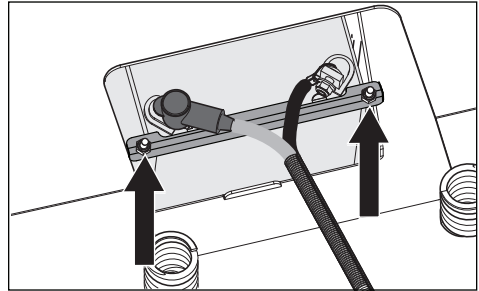

2. Gebruik twee sleutels van 3/4" om eerst de ZWARTE accukabel en vervolgens de RODE accukabel los te koppelen.
3. Verwijder de accu voorzichtig uit de maaier.
4. Spoel de accu met water en droog de accu.
5. Reinig de klemmen en accukabeluiteinden met een staalborstel totdat ze glimmen.
6. Smeer de klemmen in met vet of vaseline.

Accu vervangen

1. Plaats de nieuwe accu met de klemmen in dezelfde positie als bij de oude accu.
2. Sluit de RODE accukabel eerst op de plusaansluiting (+) van de accu aan.
3. Sluit de ZWARTE aardekabel op de min aansluiting (-) van de accu aan.
4. Schuif de montagesteun terug op de accu en draai de moeren aan.
5. Plaats de beschermkap terug.

ONDERHOUD

BELANGRIJKE INFORMATIE Maak de afdekkingen of kappen van de accu niet open en verwijder ze niet. Elektrolyt bijvullen of controleren is niet nodig.

Gebruik altijd twee sleutels voor de klem Schroeven.

⚠ VOORZICHTIG! Loodzuuraccu's genereren explosieve gassen. Houd vonken, vuur en rookmateriaal uit de buurt van accu's. Draag altijd oogbescherming als u in de buurt van accu's werkt.

Veiligheidssysteem

De machine is voorzien van een veiligheidssysteem dat onder de volgende omstandigheden voorkomt dat de machine kan worden gestart of dat er met de machine kan worden gereden.

De motor kan alleen in de volgende gevallen worden gestart:

- Het maaidek is uitgeschakeld.
- De stuur-/parkeerremregelaars bevinden zich in de buitenste, vergrendelde neutrale positie, zodat u veilig kunt starten met een volledig aangetrokken parkeerrem.

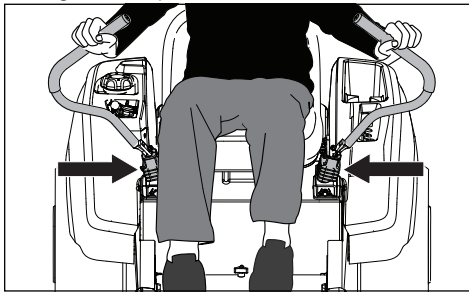

OPMERKING: Als de stuur-/parkeerremregelaars niet goed blijven zitten in de volledig uitwaartse positie, kan de spanning worden afgesteld. (Zie Parkeerrem in dit hoofdstuk.)

Controleer dagelijks of het veiligheidssysteem werkt door de motor te starten terwijl er niet wordt voldaan aan een van bovenstaande voorwaarden. Wijzig de omstandigheden en probeer het opnieuw.

Als de motor start terwijl er niet aan alle voorwaarden wordt voldaan, schakelt u de machine uit en repareert u het veiligheidssysteem voordat u de machine weer gebruikt.

Zorg dat de motor stopt terwijl de messen van de maaier zijn ingeschakeld en de gebruiker van de stoel opstaat.

Controleer of de motor stopt als de messen van de maaier en zijn ingeschakeld en de gebruiker tijdelijk van de bestuurdersstoel opstaat.

BELANGRIJKE INFORMATIE Om met de machine te kunnen rijden, moet de gebruiker op de stoel zitten en moeten de stuur-/parkeerremregelaars naar buiten worden gedruwd, in de ingeschakelde stand. Anders stopt de motor.

Parkeerrem

Controleer visueel of er geen schade is aan de besturingshendels, koppelingen of schakelaars van de parkeerrem. Voer een stilstandtest uit en controleer of er voldoende remkracht is.

Wilt u de spanning van de parkeerrem afstellen, verwijder dan de afdekking van de voet van de stuurinrichting. Draai de 1/2"-stelmoer aan totdat de rem goed werkt.

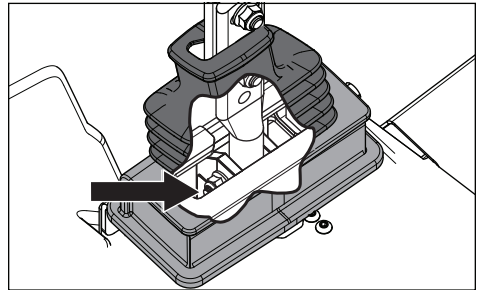

Breng de afdekking van de stuurinrichting weer aan. Zorg er daarbij voor dat de bovenkant van de afdekking tussen de twee stelbouten op de besturingshendels rust.

Neem contact op met de servicewerkplaats van Husqvarna om de parkeerrem verder af te laten stellen.

BELANGRIJKE INFORMATIE De machine moet stilstaan wanneer u de parkeerrem activeert.

⚠ WAARSCHUWING! Een verkeerde afstelling leidt tot minder remvermogen en kan ongevallen veroorzaken.

Bandendruk

Alle banden moeten een druk hebben van 15 psi / 103 kPa / 1 bar.

BELANGRIJKE INFORMATIE Voeg GEEN bandenvulmiddel of schuimvulmiddel toe aan de banden. Door de overmatige belasting die door met schuim gevulde banden ontstaat, kunnen er voortijdige defecten ontstaan.

Gebruik alleen banden met OEM-specificatie.

ONDERHOUD

Zwenkwielen

Controleer om de 200 uur. Controleer of de wielen vrij kunnen draaien. Kunnen de wielen niet vrij draaien, ga dan met de machine naar uw dealer voor onderhoud.

Met schuim gevulde banden of massieve banden maken de garantie ongeldig.

Verwijderen en monteren

Verwijder de moer en de zwenkwielbout. Trek het wiel uit de arm en let op de afstandstukken. Voer de installatie uit in de omgekeerde volgorde. Draai de zwenkwielbout vast.

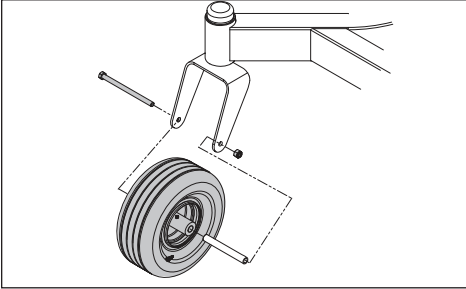

V-riemen

Controleer na elke 100 uur werking. Controleer op grote barsten of deuken.

OPMERKING: de riem heeft bij normaal gebruik altijd kleine barsten.

De riemen kunnen niet worden afgesteld. Vervang de riemen als ze door slijtage gaan slippen.

Maaidekriem verwijderen

1. Parkeer de machine op een vlakke ondergrond. Schakel de parkeerrem in.
2. Zet het dek in de laagste maaipositie.
3. Verwijder de bouten van de riembeschermingen en verwijder de beschermingen.
4. Verwijder vuil of gras rond het maaihuis en het dekoppervlak.
5. Draai de moer los waarmee de riemgeleider is bevestigd. Trek de riemgeleider omhoog uit de geleideralarm.

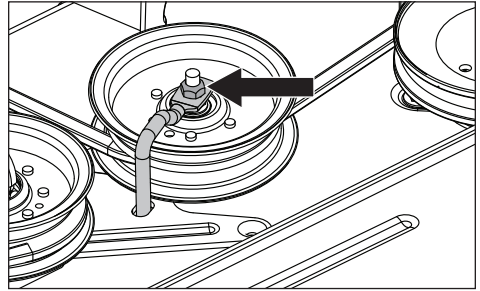

6. Duw de geleideralarm naar binnen om de spanning op de riem te laten vieren.
7. Wip de riem voorzichtig over de bovenkant van de poelies van het maaihuis heen en verwijder de riem uit het dek.

De dekriem monteren

OPMERKING: Zie voor hulp bij installatie van de dekriem het plaatje met het riemtraject op de bovenzijde van het dek.

1. Wikkel de dekriem rond de poelie van de elektrische koppeling op de motoras.
2. Leid de riem naar voren en omhoog op het maaidek.
3. Plaats de riem rond de veerbelaste geleidepoelie.
4. Wikkel de riem rond de stationaire geleidepoelie en de ashuizen.
5. Druk de geleideralarm naar binnen en leid de riem voorzichtig over de stationaire geleidepoelie. Wanneer de riem juist is aangebracht, laat u de spanrolarm langzaam los zodat de riem wordt gespannen.
6. Controleer het riemtraject een keer extra om er zeker van te zijn dat dit overeenkomt met het routeplaatje en dat de riem niet verdraaid is.
7. Zet de riemgeleider vast.
8. Breng de riemafschermingen weer aan.

Het maaidek afstellen

Maaidek vlak afstellen

Stel het maaidek af terwijl de maaier op een vlakke ondergrond staat. Zorg ervoor dat de banden op de juiste spanning zijn. Zie *Technische gegevens/Transmissie*. Als de banden te zacht of te hard zijn, kan het maaidek niet goed worden afgesteld. Zet het dek in de hoogste positie (transportpositie).

Het maaidek moet aan de achterkant iets hoger zijn afgesteld.

OPMERKING: voor de nauwkeurigheid van de afstelprocedure moet de aandrijfriem van het maaidek worden geïnstalleerd voordat het maaidek wordt afgesteld.

ONDERHOUD

1. Draag stevige handschoenen. Draai elk bladuiteinde om de voor- en achterzijde aan weerskanten uit te lijnen met het dek.

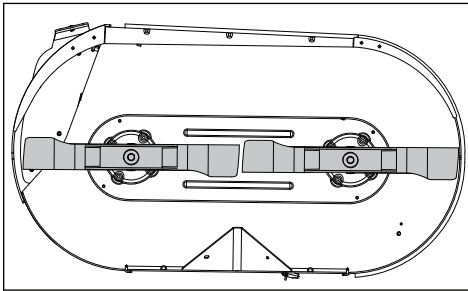

2. Meet de afstand vanaf het vloeroppervlak tot aan de onderkant van het bladuiteinde aan de uitlaatzijde van het maaidek. Noteer de gemeten waarde.
3. Ga naar de andere kant en controleer of de afstand daar hetzelfde is. Indien aanpassing nodig is, draait u de stelmoeren van de hefkoppeling met behulp van een sleutel van 3/4" of een bahco aan beide kanten tegen de wijzers van de klok in (linksom) om het dek te laten zakken of met de wijzers van de klok mee (rechtsom) om het dek hoger te zetten. Pas aan tot beide metingen gelijk zijn.

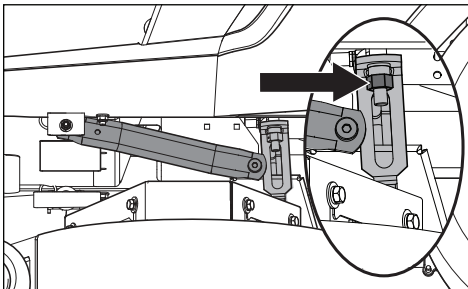

4. Draai een van de messen zodat deze van voor naar achter op één lijn ligt met het dek. Als het voorste mesuiteinde niet 6,35 mm tot 9,52 mm lager ligt dan het achterste uiteinde, verwijdert u de voetplaat zodat u bij de voorste dekastelling kunt. Gebruik een bahco en draai de achterste tegenmoer op de voorste ophangingsverbinding los. Zorg voor de juiste afstelling ten opzichte van de voorste verbindingsmoer van de hefkoppeling. Draai met de wijzers van de klok mee om de voorkant van de maaier hoger te zetten en tegen de wijzers van de klok in om de voorkant lager te zetten. Verstel

de moer totdat het achterste mesuiteinde 6,35 tot 9,52 mm hoger ligt dan het voorste mesuiteinde.

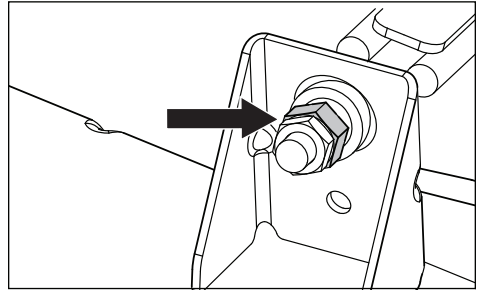

OPMERKING: hierdoor wordt het maaidek in een standaardmeetpositie geplaatst. Afhankelijk van het soort gras dat wordt gemaaid en afhankelijk van de omgevingsomstandigheden zijn mogelijk extra afstellingen nodig om het gewenste maaieresultaat te krijgen.

Maai-bladen
⚠️ VOORZICHTIG! De messen zijn scherp. Bescherm uw handen met handschoenen en/of wikkel stevig doek rond de messen voordat u ze vastpakt. Het slijpen van messen moet worden uitgevoerd door een erkende servicewerkplaats.



Voor het beste maaieresultaat is het belangrijk dat de messen geslepen en onbeschadigd zijn.

Vervang bladen die gebogen of gebarsten zijn bij het raken van obstakels.

Laat de servicewerkplaats beoordelen of een mes met grote deuken kan worden gerepareerd/geslepen of moet worden vervangen. Balanceer de bladen uit na het slijpen.

Controleer de bladhouders.

Blad vervangen

1. Verwijder de mesbout door deze linksom te draaien.
2. Monteer een nieuw of geslepen blad met de tekst 'GRASS SIDE' in de richting van de grond of het gras (omlaag) of 'THIS SIDE UP' in de richting van het dek en het maaihuis.
3. Plaats de opening van het blad stevig op het maaihuis.
4. Draai de bladbout stevig vast.
5. Draai de mesbout aan met een aanhaalmoment van 60-81 Nm.

ONDERHOUD

BELANGRIJKE INFORMATIE De speciale mesbout heeft een warmtebehandeling ondergaan. Vervang deze waar nodig door een bout van Husqvarna. Gebruik geen bevestigingsmaterialen van mindere kwaliteit dan opgegeven.

Reinigen

Als u de machine regelmatig reinigt, vooral onder het maaidek, gaat hij langer mee. Reinig de machine meteen na gebruik (nadat de machine is afgekoeld), voordat het vuil vast gaat zitten.

Spuit geen water boven op het maaidek. Gebruik perslucht om de bovenkant van het maaidek te reinigen. Gebruik geen hogedrukspuit of stoomreiniger. Spuit geen water op de motor en elektrische onderdelen.

Reinig de onderkant van het dek regelmatig met water onder normale druk. Bevestig de snelle koppeling (uit het pakket met accessoires) op een tuinslang. Klik de slang na het maaien op de reinigingspoort en draai de kraan open.

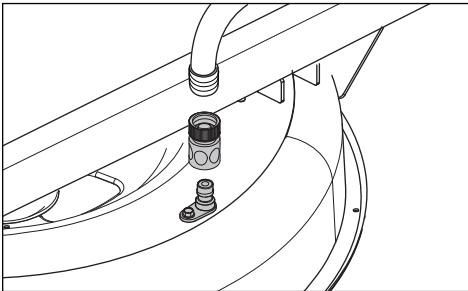

Start de maaier opnieuw en schakel de bladen in om de draaiende beweging te gebruiken om vuil weg te spoelen. Zorg ervoor dat de slang uit de buurt van de maaibladen ligt.

Spoel hete oppervlakken niet af met koud water. Laat de machine afkoelen voordat u deze reinigt.



VOORZICHTIG! Draag een veiligheidsbril tijdens het reinigen en spoelen.

Bevestigingsmateriaal

Controleer dit elke dag. Inspecteer de volledige machine op losse of ontbrekende bevestigingsmaterialen.

SMERING

12/12	1/52	1/365		25 uur	50u	100u	300h	
				1 ← (2x)				
				2 ← (2x)				
				3 ← (2x)	← (2x)			
				4 ▼	▼	▼	▼	
▼	👁	4		5			🔋	🔋

12/12	Elk jaar
1/52	Eén keer per week
1/365	Eén keer per jaar

Smeren met een smeerpistool	←
Filter vervangen	🔋
Olie verversen	▼
Peil controleren	👁

Algemeen

Verwijder de contactsleutel om te voorkomen dat de machine tijdens het smeren onverhoeds gaat draaien.

Als u met een oliekan smeert, moet die zijn gevuld met motorolie.

Als u met vet smeert, moet u (tenzij anders wordt vermeld) molybdeendisulfide van goede kwaliteit gebruiken.

Bij dagelijks gebruik moet de machine twee keer per week worden gesmeerd.

Verwijder overtollig vet na het smeren.

Het is belangrijk dat er geen smeermiddel op de riemen of de aandrijfoppervlakken van de poelies terechtkomt. Gebeurt dit toch, maak ze dan schoon met alcohol. Als de riem na het reinigen blijft slippen, moet hij worden vervangen. Reinig riemen niet met benzine of andere aardolieproducten.

BELANGRIJKE INFORMATIE Gebruik zo weinig mogelijk smeermiddel en verwijder overtollig smeermiddel zodat het geen contact maakt met riemen of de aandrijfoppervlakken van de poelies.

⚠ WAARSCHUWING! Hydraulische olie die onder druk ontsnapt, kan voldoende kracht hebben om de huid te doorboren en kan hierdoor ernstig letsel veroorzaken. Bij een verwonding door ontsnappende vloeistof dient u onmiddellijk een arts te raadplegen. Als er niet geen juiste medische behandeling plaatsvindt, kan een ernstige infectie of reactie ontstaan.

SMERING

Motorolie

OPMERKING: Ververs de motorolie wanneer de motor warm is. Raadpleeg de gebruikershandleiding van de motor voor de juiste vervangende olie en aanbevelingen voor het vervangen van filters.

⚠ WAARSCHUWING! De aftapplug van de motor bevindt zich dichtbij de geluiddemper. Om brandwonden te voorkomen, moet u de motor afzetten en iets laten afkoelen zodat de motor nog warm is maar de omringende oppervlakken en de olie niet.

1. Parkeer de machine op een vlakke ondergrond. Schakel de parkeerrem in.
2. Verwijder vuil en verontreinigingen van het gebied rond de olieuldop.
3. Verwijder de dop/peilstok.
4. Vind de afvoerslang aan de rechterachterkant van de motor, onder de geluiddemper.

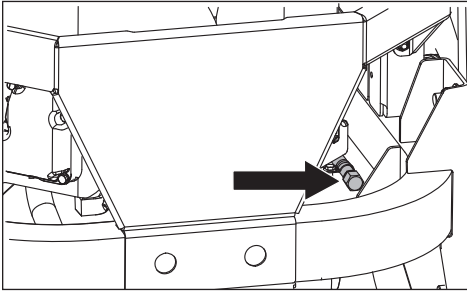

5. Plaats een voldoende groot bakje onder het uiteinde van de afvoerslang en verwijder de olieaftapplug.
6. Laat de olie volledig uit de motor lopen.
7. Breng de olieaftapplug weer aan en draai deze stevig vast.
8. Vul de motor met nieuwe olie tot de onderkant van de schroefdraad van de vulbuis. Controleer het peil met de peilstok.
9. Breng de olieuldop weer stevig aan als het oliepeil VOL is.
10. Raadpleeg het Onderhoudsboekje voor intervallen voor het controleren en verversen van olie.

Wiel- en dekzerken

Gebruik alleen lagervet van goede kwaliteit. Vet van bekende merken (petrochemische bedrijven enz.) blijft meestal lang goed.

Bevestiging voorwiel

Smeer elke set wiellagers door 3-4 keer met een smeerpistool te spuiten.

Voorwiellagers

Smeer elke set wiellagers door 3-4 keer met een smeerpistool te spuiten.

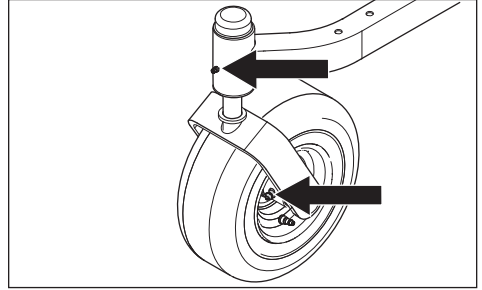

Dekspillen

Zet het maaidek helemaal omlaag. Smeer de assen door per as 2-3 keer met een smeerpistool te spuiten via de openingen in de riemaafschermingen.

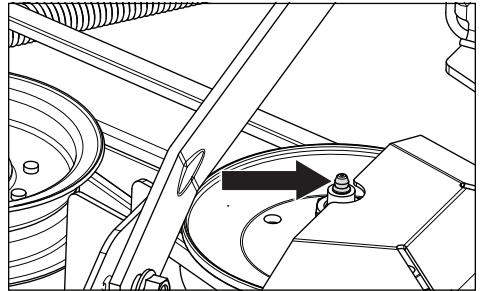

Transmissie

De transmissie is onderhoudsvrij en bijvullen en verversen van de transmissie-olie is niet nodig. Bij lekkage vervangt u de eenheid of neemt u contact op met uw Husqvarna-dealer.

PROBLEMEN OPLOSSEN

Probleem / oorzaak

Motor start niet

- De bladschakelaar is ingeschakeld
- De stuurregelaars zijn niet in de neutrale positie vergrendeld
- Parkeerrem is niet ingeschakeld
- Lege accu
- Verontreiniging in de carburateur of brandstofleiding
- De brandstofafsluiter is gesloten of staat in de verkeerde stand
- Verstopt brandstoffilter of brandstofleiding
- Ontstekingsstelsel defect

Startmotor laat de motor niet aanslaan

- Lege accu
- De kabelcontacten van de accuklemmen zijn defect
- Doorgebrande zekering
- Defect in veiligheidscircuit startmotor. Zie **Veiligheidssysteem** in het hoofdstuk *Onderhoud*

Motor draait onregelmatig

- Defecte carburateur
- Verstopt brandstoffilter of verstuiver
- De choke is ingeschakeld bij een warme motor
- Verstopte ventilatieklep op de brandstofdop
- Brandstoftank bijna leeg
- Verontreinigde bougies
- Rijk brandstofmengsel of brandstof-/luchtmengsel.
- Verkeerd type brandstof
- Water in de brandstof.
- Verstopt luchtfilter

De motor lijkt zwak.

- Verstopt luchtfilter
- Verontreinigde bougies
- Carburateur verkeerd afgesteld
- Lucht vast in hydraulisch systeem

Machine trilt

- Bladen zijn los
- Bladen zijn verkeerd uitgebalanceerd
- Motor is los

Motor is oververhit

- Verstopte luchtinlaat of koelribben
- Motor is overbelast
- Slechte ventilatie rond motor
- Defecte motortoerentalregelaar
- Te weinig of geen olie in de motor
- Verontreiniging in de brandstofleiding
- Verontreinigde bougies

Accu laadt niet op

- De kabelcontacten van de accuklemmen zijn defect
- Contactstop is losgekoppeld
- Defect in motoropladsysteem

Maaier beweegt langzaam, ongelijkmatig of helemaal niet

- Parkeerrem is ingeschakeld
- Bypasskoppeling is ingeschakeld
- Transmissieaandrijfriem is slap of grijpt niet aan
- Lucht vast in hydraulisch systeem

Maaidek schakelt niet in

- Aandrijfriem voor het maaidek zit los
- Contact van elektromagnetische koppeling zit los
- De messchakelaar is defect of zit los, uit het kabelcontact
- Doorgebrande zekering

Er lekt olie uit de overbrengingsas.

- Beschadigde afdichtingen, behuizing of pakkingen
- Lucht vast in hydraulisch systeem

Ongelijkmatige maaieresultaten

- Ongelijke luchtdruk in banden
- Gebogen bladen
- Ophanging voor het maaidek is scheef
- De bladen zijn stomp.
- Rijsnelheid te hoog.
- Gras is te lang
- Er zit gras onder het maaidek

Opslag voor de winter

De machine moet aan het eind van het maaiseizoen of als deze langer dan dertig dagen niet wordt gebruikt, gereedgemaakt worden voor opslag. Wanneer brandstof langere tijd stilstaat (dertig dagen of meer), kunnen er kleverige resten achterblijven die zorgen dat de carburateur verstopt raakt en de motor minder goed werkt.

Stabilisatiemiddelen voor brandstof zijn een aanvaardbare oplossing voor kleverige resten die tijdens de opslag kunnen ontstaan.

Voeg een stabilisatiemiddel aan de brandstof in de tank of in de jerrycan toe. Gebruik altijd de mengverhoudingen die door de fabrikant van het stabilisatiemiddel worden aangegeven. Laat de motor minimaal tien minuten draaien nadat u het stabilisatiemiddel hebt toegevoegd, zodat het middel in de carburateur komt. Leeg de brandstoftank en de carburateur niet nadat u een stabilisatiemiddel hebt toegevoegd.



WAARSCHUWING! Sla een motor met brandstof in de tank nooit niet of in een slecht geventileerde ruimte op waar brandstofdampen in aanraking kunnen komen met open vuur, vonken of een waakvlam zoals in een verwarmingsketel, heetwatertank of wasdroger. Ga voorzichtig om met brandstof. Deze is zeer licht ontvlambaar en kan ernstig persoonlijk letsel of schade aan eigendommen veroorzaken. Tap de brandstof in de buitenlucht af in een goedgekeurde container en bewaar de brandstof uit de buurt van open vuur en ontstekingsbronnen. Gebruik brandstof niet als reinigingsmiddel. Gebruik een ontvettingsmiddel en warm water.

Om de machine klaar te maken voor de opslag:

1. Maak de machine grondig schoon, vooral onder het maaidek. Werk lakschade bij en spuit een dunne laag olie op de onderkant van het maaidek om corrosie te voorkomen.
2. Controleer de machine op versleten of beschadigde onderdelen en draai loszittende moeren en schroeven weer vast.
3. Ververs de motorolie en gooi deze op de juiste manier weg.
4. Leeg de brandstoftanks of voeg een stabilisatiemiddel voor brandstof toe. Start de motor en laat deze draaien totdat alle brandstof uit de carburateur is afgetapt of totdat het stabilisatiemiddel de carburateur heeft bereikt.
5. Verwijder de bougie en giet ongeveer een lepel motorolie in de cilinder. Draai de motor om zodat de olie gelijkmatig wordt verdeeld en plaats daarna de bougie terug.
6. Smeer alle smeernippels, koppelingen en assen.
7. Verwijder de accu. U moet de accu reinigen, opladen en vervolgens opbergen op een koele plaats die bescherming biedt tegen directe kou.
8. Berg de machine op in een schone en droge ruimte en dek de machine af voor extra bescherming.

Service

Vermeld altijd het jaar van aankoop, model, type en serienummer wanneer u reserveonderdelen bestelt.

Gebruik altijd originele Husqvarna-reserveonderdelen.

Wanneer u de machine jaarlijks bij een geautoriseerde servicewerkplaats laat controleren, kunt u ervoor zorgen dat de machine zo goed mogelijk werkt in het volgende seizoen.

SCHEMATISCH

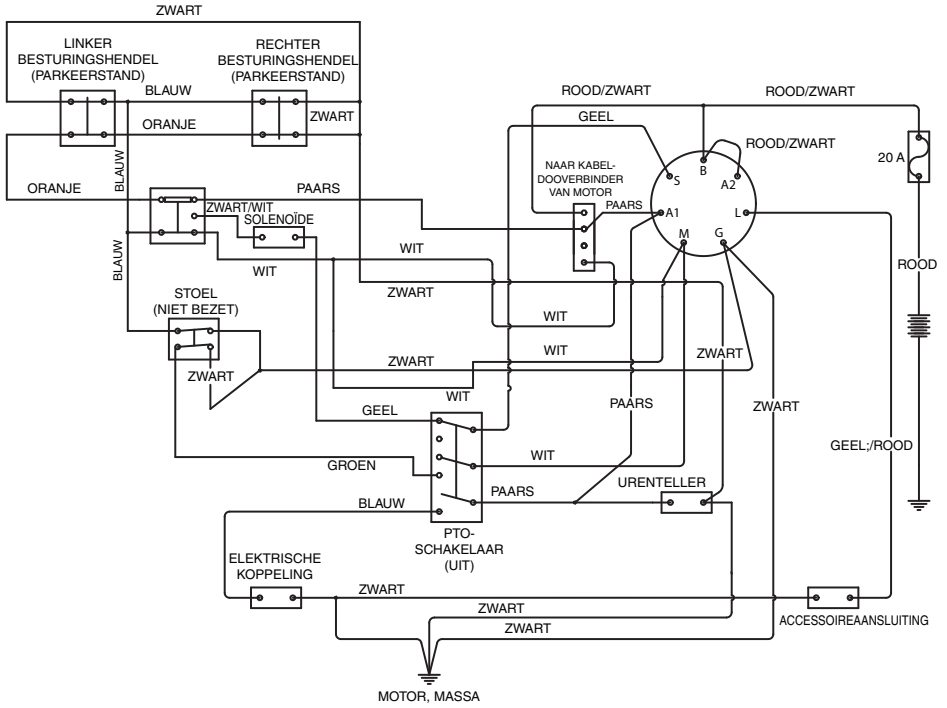

POSITIES SLEUTELSCHAKELAAR

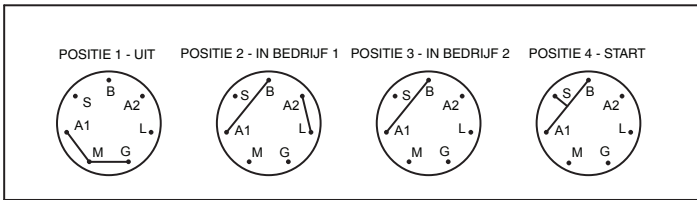

CONFORMITEIT

EG-verklaring van overeenstemming

Wij, Husqvarna AB,
SE 561 82 Huskvarna, ZWEDEN, verklaren
onder onze alleenverantwoordelijkheid dat het
gerepresenteerde product:

Beschrijving	Zitmaaier met verbrandingsmotor
Merk	Husqvarna
Platform / Type / Model	Z242F
Partij	Serienummer vanaf 2017 en verder

volledig voldoet aan de volgende EU-richtlijnen
en -regelgeving:

Richtlijn/Verordening	Beschrijving
2006/42/EG	"betreffende machines"
2014/30/EU	"betreffende elektromagnetische compatibiliteit"
2000/14/EG; 2005/88/EG	"betreffende geluid buitenshuis"

Toegepaste geharmoniseerde normen en/of
technische specificaties zijn als volgt;

EN ISO 12100, ISO 14982, ISO 5395-1 & 3,
ISO 3744, ISO 11094, EN 1032, ISO 21299

In overeenstemming met richtlijn 2000/14/EG,
bijlage V, staan de verklaarde geluidswaarden
vermeld in de sectie met technische gegevens
van deze handleiding en in de ondertekende EG-
verklaring van overeenstemming.

De geleverde zitmaaier met verbrandingsmotor
is conform het geteste exemplaar.

TECHNISCHE GEGEVENS

MOTOR	
Fabrikant	Briggs & Stratton
Type	Serie 8240
Vermogen	13,95 kW bij 2800
Smering	Druk met oliefilter
Brandstof	Min. octaangetal 87 loodvrij (max. ethanol 10%, max. MTBE 15%)
Inhoud brandstoftank	13,25 liter
Koelset	Luchtkoeling
Luchtfilter	Cyclonisch
Dynamo	12 V 15 A bij 3600 omw/min
Startmotor	Elektrisch
TRANSMISSIE	
Transmissie	Hydrostatische aandrijflijn
Besturingshendel	Dubbele hendel, handgreep van schuim
Snelheid vooruit	0-10,5 km/h
Snelheid achteruit	0-5,6 km/h
Remmen	Geïntegreerde mechanische parkeerrem
Zwenkwielen vóór	11 x 6-5
Achterbanden, pneumatisch voor grasmat	18 x 8,5-8
Bandendruk	15 PSI / 103 kPa / 1 bar
FRAME	
Maaibreedte	107 cm
Maaihogte	3,8 cm - 10,2 cm
Aantal messen	2
Meslengte	53,34 cm
Rol op de voorkant	Ja
Geveerde stoel	Standaard
Onderhoudsmeter	Digitaal
Zaagbladkoppeling	Ogura-koppeling
Dekconstructie	Vervaardigd met 10 gauge
Productiviteit	8,093 m ² /uur

¹⁾ *Het door de motorfabrikant aangegeven nominale motorvermogen is het gemiddelde brutovermogen bij het opgegeven toerental van een typische productiemotor voor het motormodel dat is gemeten volgens de SAE-normen voor brutomotorvermogen. Zie de motorspecificaties van de motorfabrikant.*

TECHNISCHE GEGEVENS

AFMETINGEN	
Gewicht	263 kg
Lengte basismachine	191,5 cm
Hoogte basismachine	101,6 cm
Breedte basismachine	105,5 cm
Totale breedte, trechter omhoog	122 cm
Totale breedte, trechter omlaag	152 cm
TRILLINGEN EN GELUID	
Hand-armtrillingen	1,90 m/s ²
Hele lichaam handen/armen	0,29 m/s ²
Geluidsniveau, gemeten	100 dB
Geluidsniveau, gegarandeerd	100 dB

TECHNISCHE GEGEVENS

Momentspecificaties

Krukasbout motor	50 ft-lb	Standaard 1/4" bevestigingsbouten	9 ft/lb
Dekpoeliebouten	150 ft/lb	Standaard 5/16" bevestigingsbouten	18 ft/lb
Wielmoeren	75 ft/lb	Standaard 3/8" bevestigingsbouten	33 ft/lb
Mesbout	90 ft/lb	Standaard 7/16" bevestigingsbouten	52 ft/lb
		Standaard 1/2" bevestigingsbouten	80 ft/lb

ZESKANTBOUTEN

De aangegeven momentwaarden moeten worden gebruikt als een algemene richtlijn wanneer geen specifieke momentwaarden zijn aangegeven.

Bevestigingsmateriaal, Amerikaanse maten

Beoordeling	SAE-klasse 5			SAE-klasse 8		Flensburg-schroefmet flensburgmoer	
	Grootte	ft-lb	Nm	ft-lb	Nm	ft-lb	Nm
Schachtmaat (diameter in inch, fijne of grove schroefdraad)	1/4	9	12	13	18		
	5/16	18	24	28	38	24	33
	3/8	31	42	46	62	40	54
	7/16	50	68	75	102		
	1/2	75	102	115	156		
	9/16	110	149	165	224		
	5/8	150	203	225	305		
	3/4	250	339	370	502		
	7/8	378	512	591	801		
1-1/8	782	1060	1410	1912			

** Klasse 5 – minimale commerciële kwaliteit (lagere kwaliteit niet aanbevolen)

Bevestigingsmateriaal, metrische maten

Beoordeling	Klasse 8,8			Klasse 10,9		Klasse 12,9	
	Grootte	ft-lb	Nm	ft-lb	Nm	ft-lb	Nm
Schachtmaat (diameter in millimeter, fijne of grove schroefdraad)	M4	1,5	2	2,2	3	2,7	3,7
	M5	3	4	4,5	6	5,2	7
	M6	5,2	7	7,5	10	8,2	11
	M7	8,2	11	12	16	15	20
	M8	13,5	18	18,8	25	21,8	30
	M10	24	33	35,2	48	43,5	59
	M12	43,5	59	62,2	84	75	102
	M14	70,5	96	100	136	119	161
	M16	108	146	147	199	176	239
	M18	142	193	202	274	242	328
	M20	195	264	275	373	330	447
	M22	276	374	390	529	471	639
	M24	353	478	498	675	596	808
M27	530	719	735	996	904	1226	

ONDERHOUDSBOEKJE

AFLEVERSERVICE

Actie	Datum, meterwaarde, stempel, handtekening
Accu opladen en aansluiten	<input type="checkbox"/>
Bandendruk van alle wielen instellen op 15 PSI (1 bar)	<input type="checkbox"/>
Contactkastje aansluiten op de kabel voor de veiligheidsschakelaar van de stoel	<input type="checkbox"/>
Controleren of de juiste hoeveelheid olie in de motor aanwezig is	<input type="checkbox"/>
Stel de positie van de stuurregelaars af	<input type="checkbox"/>
Brandstof vullen en de brandstofafsluiter openen	<input type="checkbox"/>
Motor starten	<input type="checkbox"/>
Controleer:	
Aandrijving naar beide wielen	<input type="checkbox"/>
Hellingshoek en afstelling van het maaidek	<input type="checkbox"/>
Veiligheidsschakelaar voor de parkeerrem	<input type="checkbox"/>
Veiligheidsschakelaar voor het maaidek	<input type="checkbox"/>
Veiligheidsschakelaar in de stoel	<input type="checkbox"/>
Veiligheidsschakelaar in de stuurregelaars	<input type="checkbox"/>
Werking en afstelling van de parkeerrem	<input type="checkbox"/>
Naar voren rijden	<input type="checkbox"/>
Naar achteren rijden	<input type="checkbox"/>
De bladen inschakelen	<input type="checkbox"/>
Stationair toerental	<input type="checkbox"/>
Hoog stationair toerental controleren	<input type="checkbox"/>
Informeel de klant over:	
De behoefte en voordelen van het volgen van het onderhoudsschema	<input type="checkbox"/>
De behoefte en voordelen van service aan de machine	<input type="checkbox"/>
Het belang van onderhoud en het bijhouden van een onderhoudsboekje voor de waarde van de machine	<input type="checkbox"/>
Toepassingsgebieden voor mulchen	<input type="checkbox"/>
Vul de verkooppapieren, etc. in.	

De afleveringsservice is uitgevoerd

Geen extra opmerkingen

Voor akkoord:

ONDERHOUDSBOEKJE

NA 10 UUR

Actie	Datum, meterwaarde, stempel, handtekening
Motorolie verversen	<input type="checkbox"/>

DAGELIJKS ONDERHOUD

Actie	Datum, meterwaarde, stempel, handtekening
Vuil van de maaier verwijderen	<input type="checkbox"/>
Motoroliepeil controleren	<input type="checkbox"/>
Bandendruk controleren	<input type="checkbox"/>
Onderkant van het dek controleren	<input type="checkbox"/>
Veiligheidssysteem controleren	<input type="checkbox"/>
Brandstofsysteem op lekkage controleren	<input type="checkbox"/>
Veiligheidsbeschermingen en -kappen inspecteren	<input type="checkbox"/>
Afstelling van de rem controleren	<input type="checkbox"/>

ONDERHOUD NA 25 UUR

Actie	Datum, meterwaarde, stempel, handtekening
Luchtfilter van de brandstofpomp controleren	<input type="checkbox"/>
Maaierbladen slijpen/vervangen (waar nodig)	<input type="checkbox"/>
Bandendruk controleren	<input type="checkbox"/>
Accukabels controleren	<input type="checkbox"/>
Smeren volgens smeerschema	<input type="checkbox"/>
Koelluchtinlaat van de motor controleren/reinigen	<input type="checkbox"/>
Voorfilter van het luchtfilter reinigen (schuim)	<input type="checkbox"/>

ONDERHOUD NA 50 UUR

Actie	Datum, meterwaarde, stempel, handtekening
Onderhoudsbeurt bij 25 uur uitvoeren	<input type="checkbox"/>
Het papieren filterpatroon van het luchtfilter reinigen/vervangen (kortere intervallen bij stoffige gebruiksomstandigheden)	<input type="checkbox"/>
Motorolie verversen	<input type="checkbox"/>
Smeren volgens smeerschema	<input type="checkbox"/>

ONDERHOUDSBOEKJE

ONDERHOUD NA 100 UUR

Actie	Datum, meterwaarde, stempel, handtekening
Onderhoudsbeurt bij 25 uur uitvoeren	<input type="checkbox"/>
Onderhoudsbeurt bij 50 uur uitvoeren	<input type="checkbox"/>
Motoroliefilter vervangen	<input type="checkbox"/>
Bougies reinigen/vervangen	<input type="checkbox"/>
Brandstoffilter vervangen	<input type="checkbox"/>
V-riemen controleren	<input type="checkbox"/>
De asbouten van het zwenkwiel controleren/aandraaien (elke 200 uur)	<input type="checkbox"/>
De papieren cartridge van het luchtfilter vervangen	<input type="checkbox"/>

ONDERHOUD NA 300 UUR

Actie	Datum, meterwaarde, stempel, handtekening
Onderhoudsbeurt bij 25 uur uitvoeren	<input type="checkbox"/>
Onderhoudsbeurt bij 50 uur uitvoeren	<input type="checkbox"/>
Onderhoudsbeurt bij 100 uur uitvoeren	<input type="checkbox"/>
Maaidek controleren/afstellen	<input type="checkbox"/>
Verbrandingskamer reinigen en klepzittingen slijpen	<input type="checkbox"/>
De klepspeling van de motor controleren	<input type="checkbox"/>
Voorfilter van het luchtfilter vervangen (schuim)	<input type="checkbox"/>

MINIMAAL ÉÉN KEER PER JAAR

Actie	Datum, meterwaarde, stempel, handtekening
Koelluchtinlaat van de motor reinigen (elke 25 uur)	<input type="checkbox"/>
Schuimrubberen voorfilter van het luchtfilter vervangen (elke 50 uur)	<input type="checkbox"/>
Papieren cartridge van het luchtfilter vervangen	<input type="checkbox"/>
Motorolie verversen (50 uur)	<input type="checkbox"/>
Filter voor hydraulische olie vervangen (100 uur)	<input type="checkbox"/>
De maaihoogte controleren/afstellen	<input type="checkbox"/>
Parkeerrem controleren/afstellen (50 uur)	<input type="checkbox"/>
Bougies reinigen/vervangen (100 uur)	<input type="checkbox"/>
Brandstoffilter vervangen (100 uur)	<input type="checkbox"/>
De klepspeling van de motor controleren	<input type="checkbox"/>



www.husqvarna.com

15.03.2018