

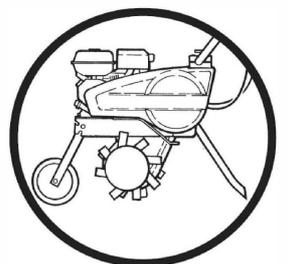

SV Bruksanvisning
NO Bruksanvisning
DA Brugsvejledning

M3000063402-10

FI Käyttöohje
PT Manual de utilização
EL Εγχειρίδιο Χρήστη



TF435P

TF 435P

- SV** **Bruksanvisning** *(Översättning av det ursprungliga meddelandet)*
JORDFRÅS
 Läs igenom instruktionerna i bruksanvisningen.
Bekanta dig med maskinens funktion och styrordningar.
- NO** **Brukerhåndbok** *(Oversettelse av originalanvisningen)*
JORDFRESER
 Les instruksjonene i brukerhåndboken.
Gjør deg fortrolig med maskinens funksjoner og betjeningar.
- DA** **Brugermanual** *(Oversættelse af den originale manual)*
MOTORFRÆSER
 Læs anvisningerne i brugermanualen.
Sørg for at være kendt med maskinens virkemåde og betjeningar.

- FI** **Käyttöopas** *(Alkuperäisen ohjeen käännös)*
PINTAMUOKKAIN
 Lue käyttöoppaan ohjeet.
Tutustu koneen toimintaan ja hallintalaitteisiin.
- PT** **Manual de utilização** *(Tradução do manual original)*
MOTOENXADA
 Ler as instruções do manual do utilizador.
Familiarize-se com o funcionamento e os comandos da máquina.
- EL** **Εγχειρίδιο Χρήσης** *(Μετάφραση των πρωτότυπων οδηγιών χρήσης)*
ΜΟΤΟΣΚΑΠΤΙΚΟ
 Διαβάστε τις οδηγίες του εγχειριδίου χρήστη.
Εξοικειωθείτε με την λειτουργία και τα χειριστήρια του μηχανήματος.



1.1

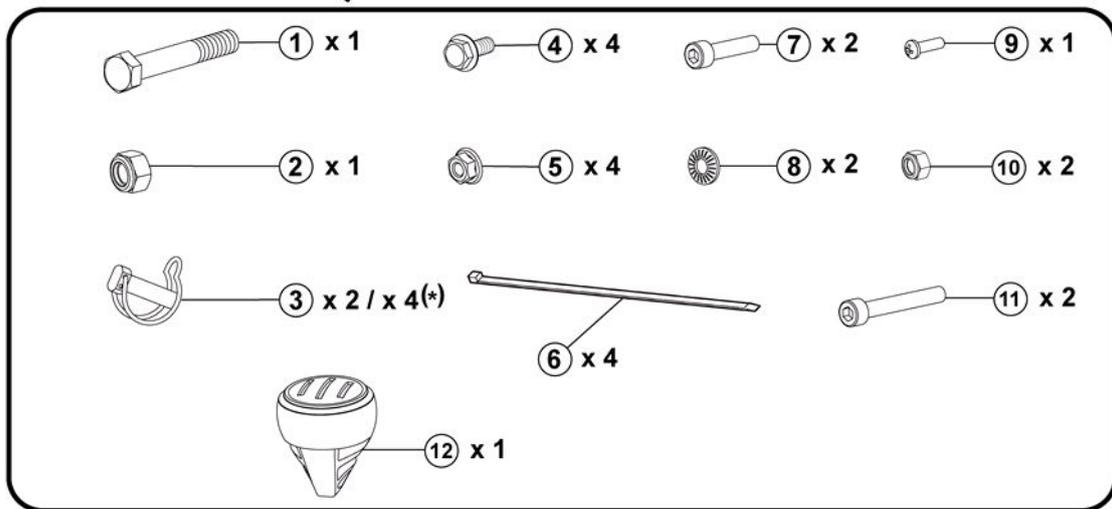
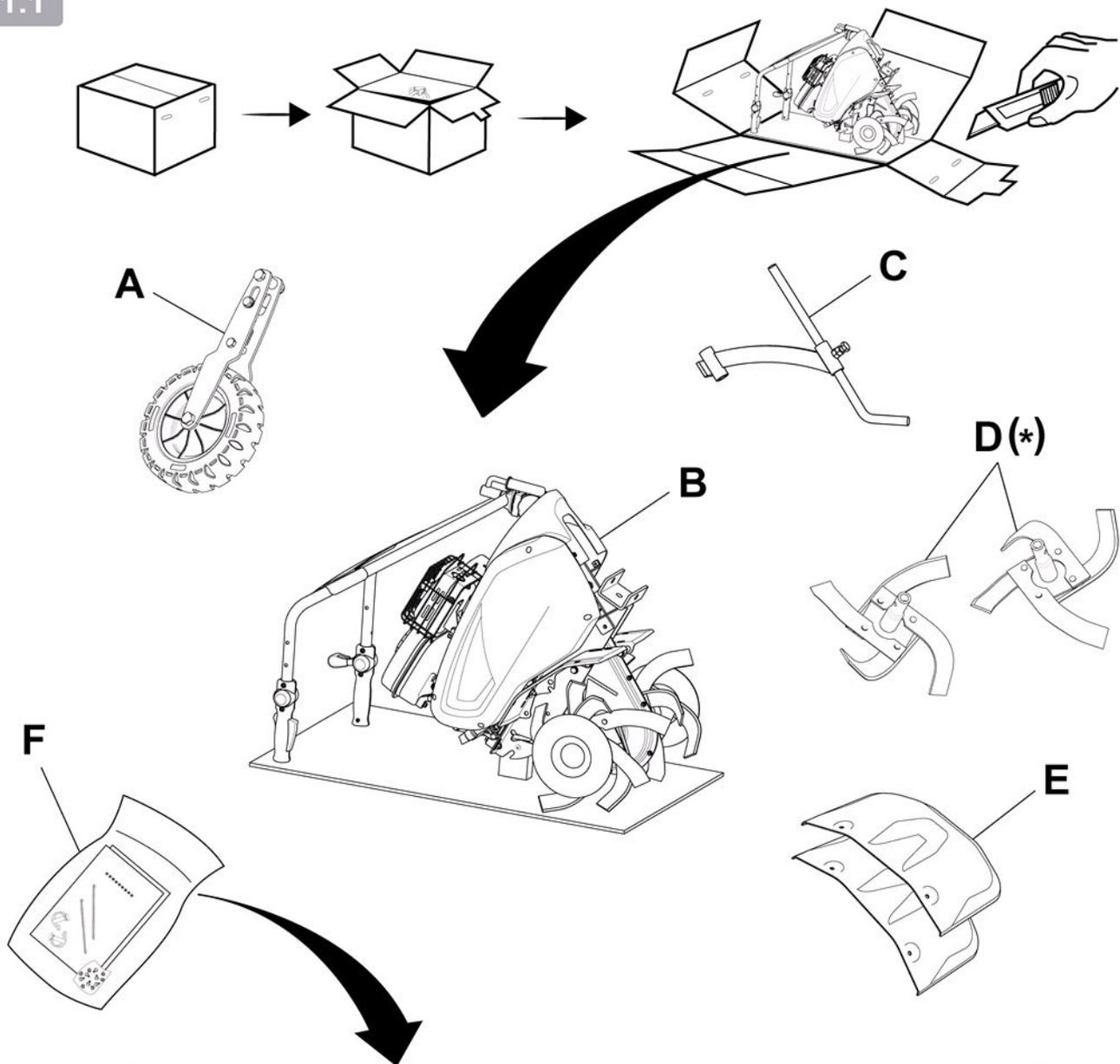

(*): FR : (suivant version) - EN : (depending on the version) - DE : (je nach Ausführungsvariante) - BG : (според варианта)
 HR : (ovisno o verziji) - DA : (Afhængigt af version) - ES : (Según versión) - ET : (järgmine versioon) - FI : (mallista riippuen)
 EL : (ανάλογα με το μοντέλο) - HU : (verziótól függően) - IT : (A seconda del modello) - LV : (atkarībā no versijas)
 LT : (priklausomai nuo versijos) - NL : (Naar gelang model) - NO : (Avhengig av versjon) - PL : (Zależnie od wersji)
 PT : (Consoante versão) - RO : (În funcție de versiune) - TR : (versiyona göre) - SK : (v závislosti od verzie) - SL : (odvisno od verzije)
 SV : (beroende på version) - CZ : (v závislosti na provedení) - UK : (в залежності від версії) - RU : (В зависимости от модификации)



1.2

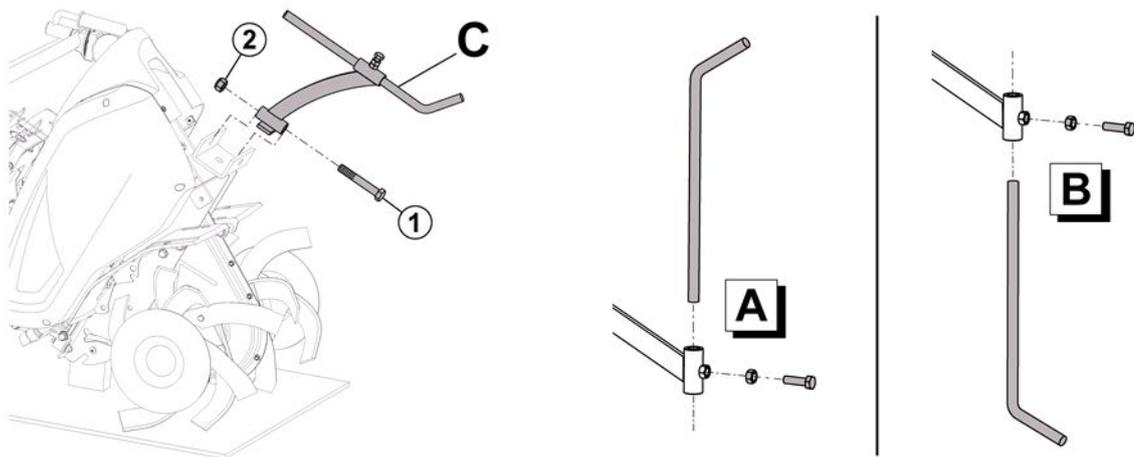

1.3

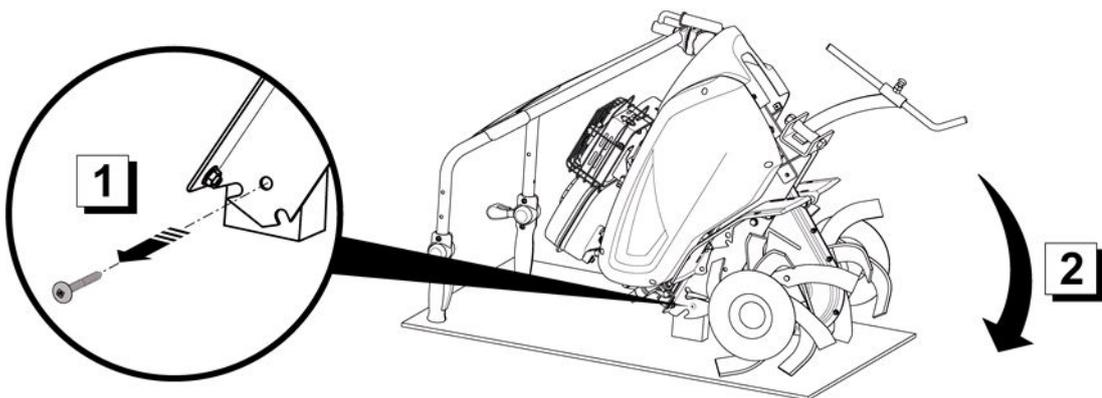

1.4

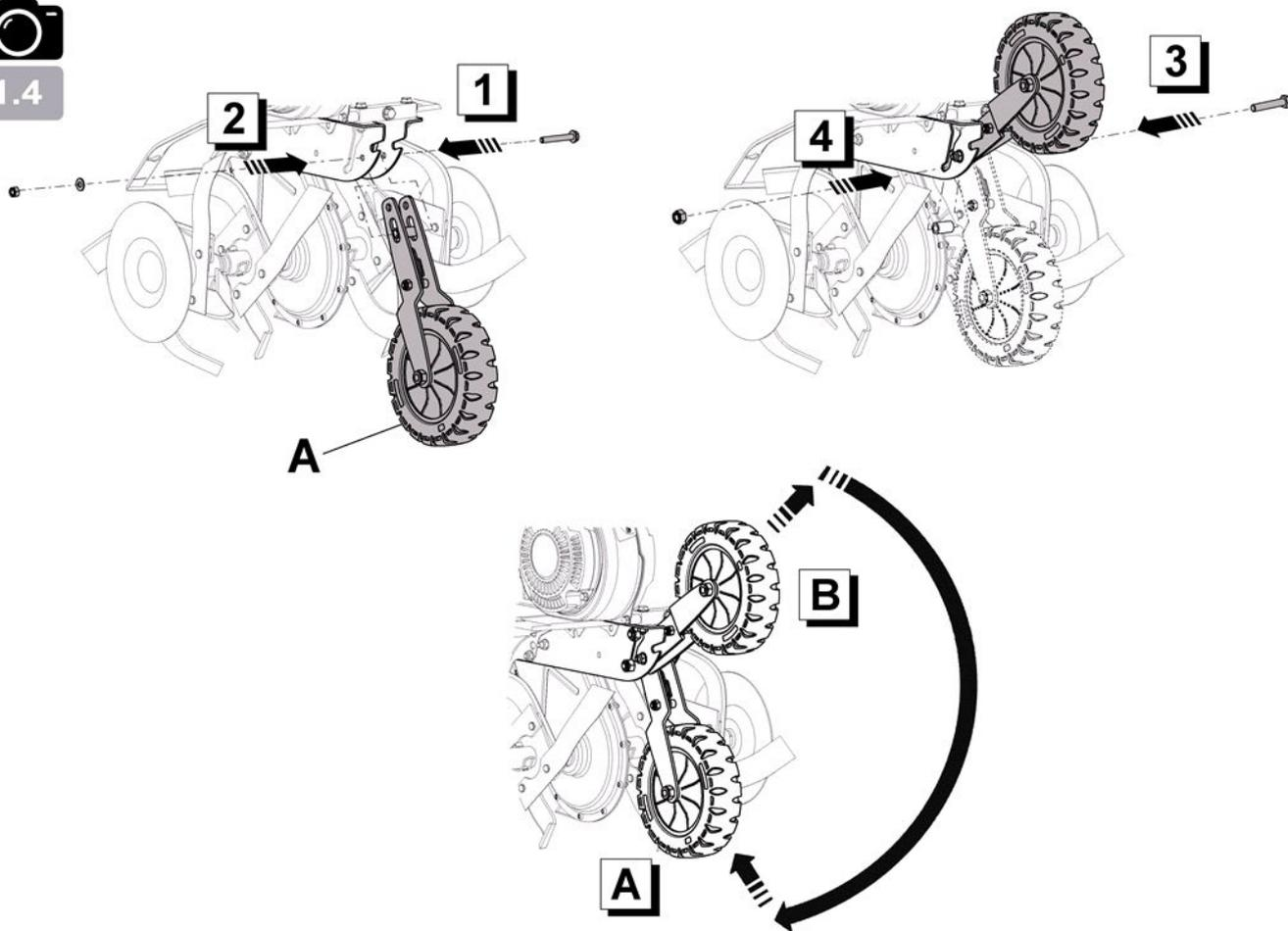

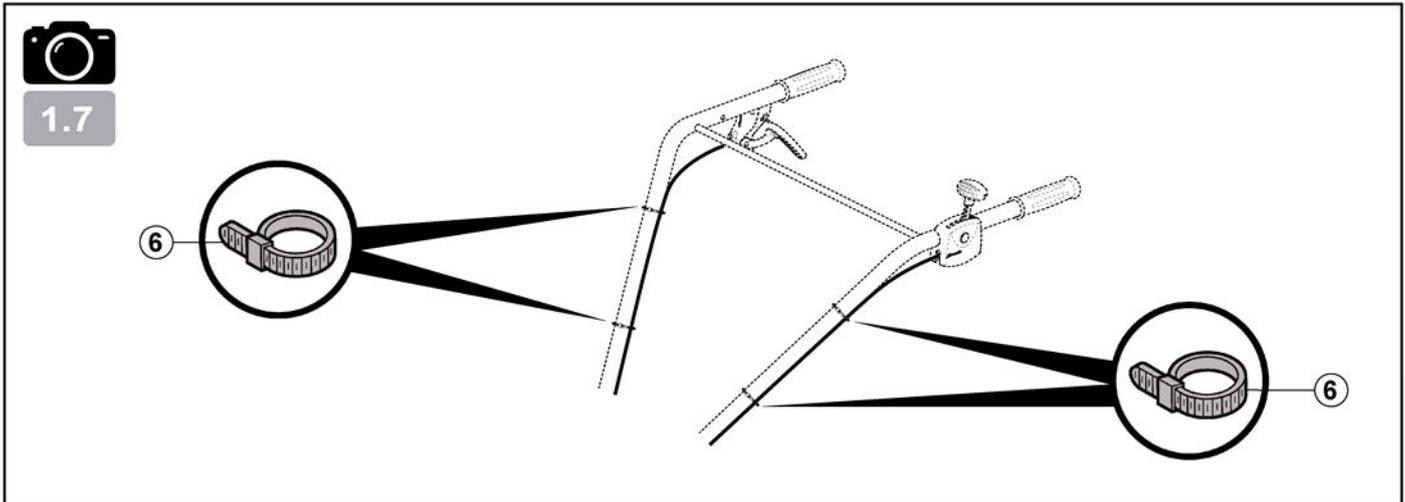
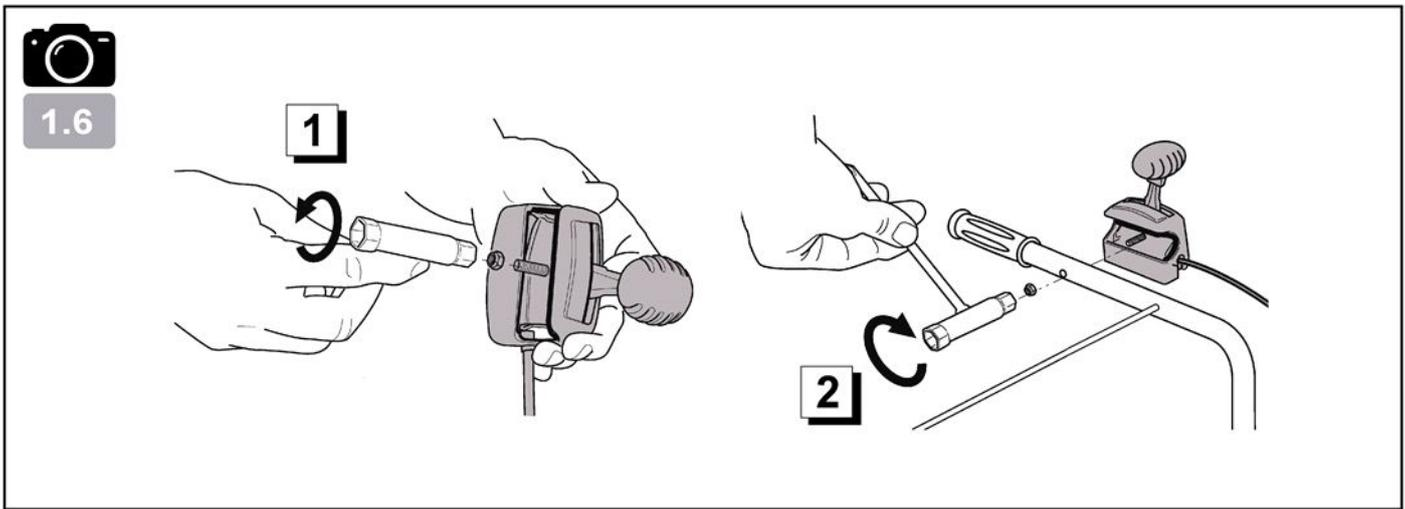
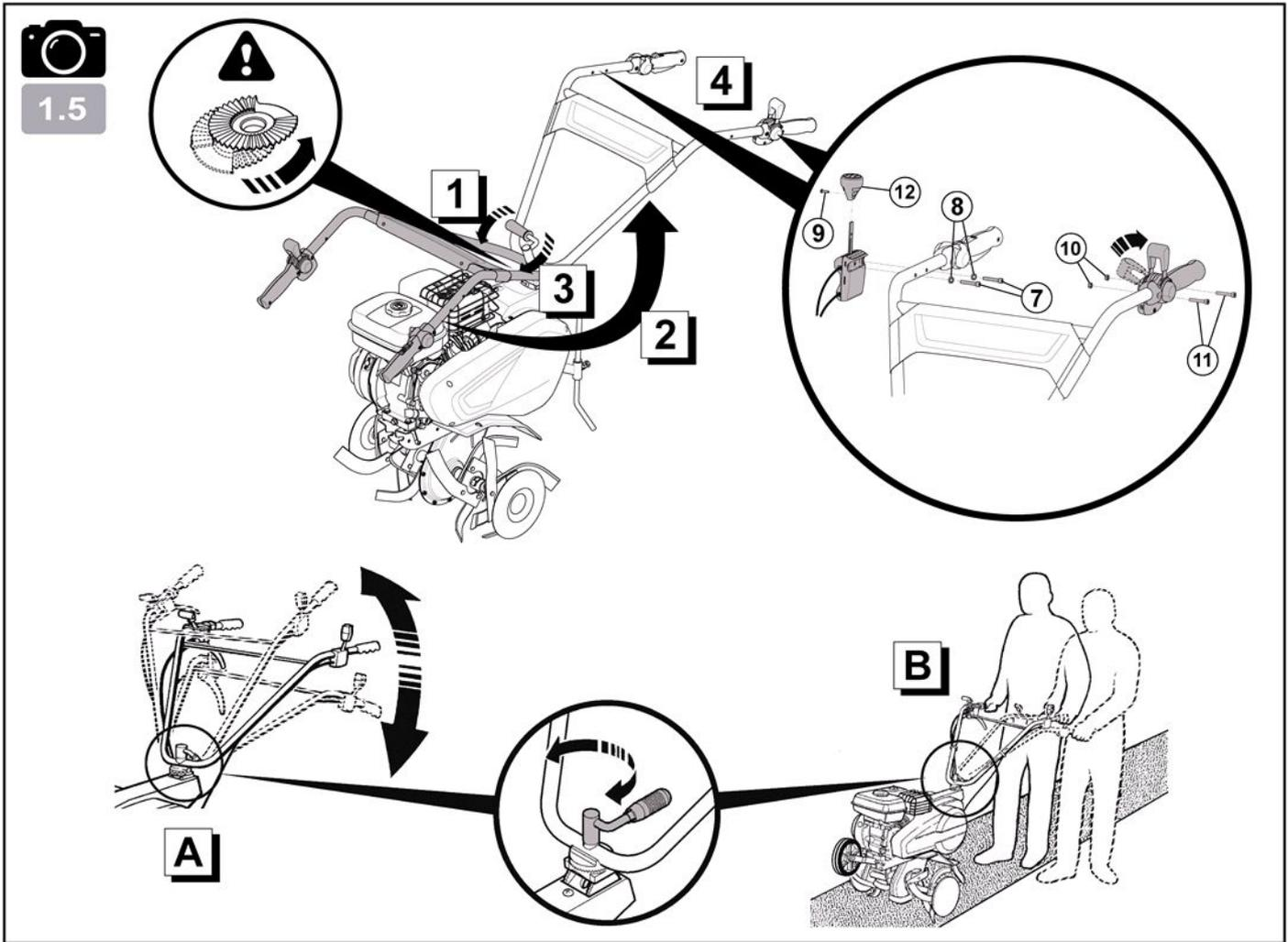



1.8

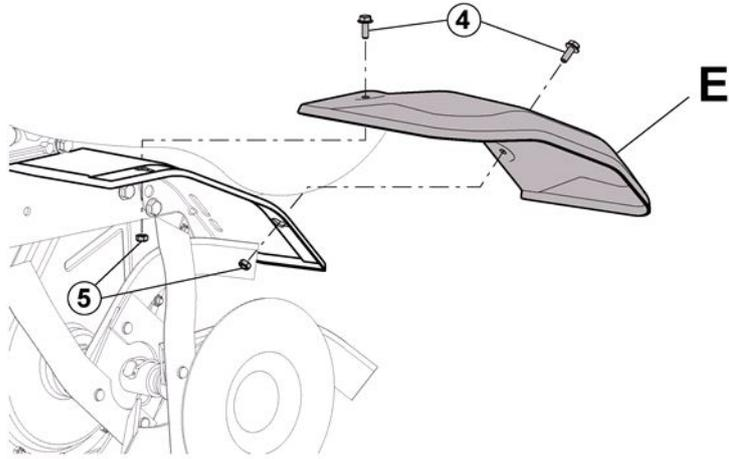

1.9

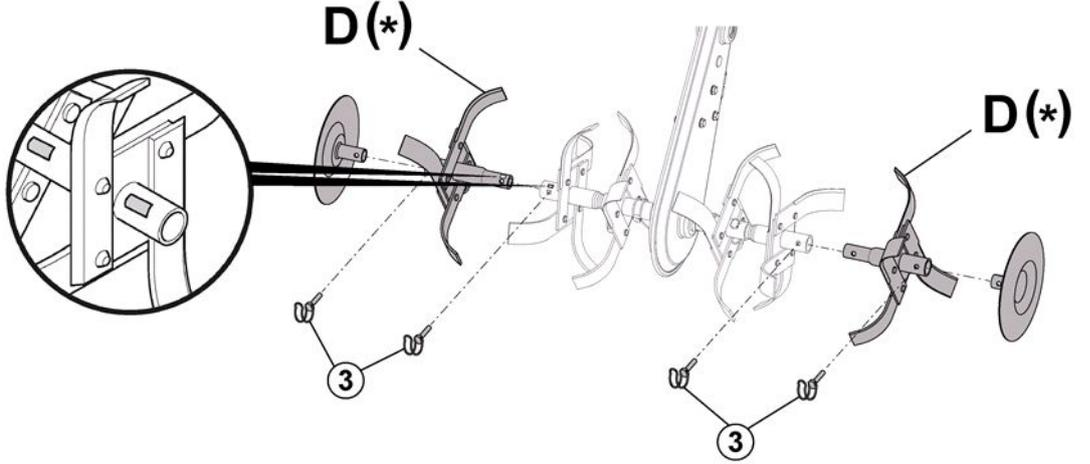

1.10

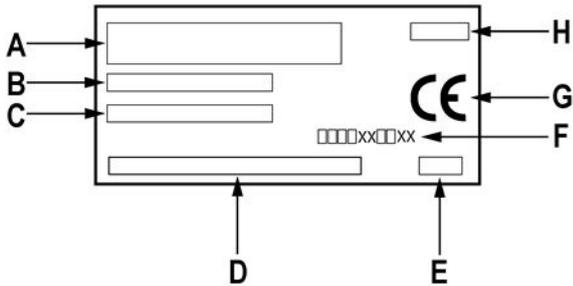
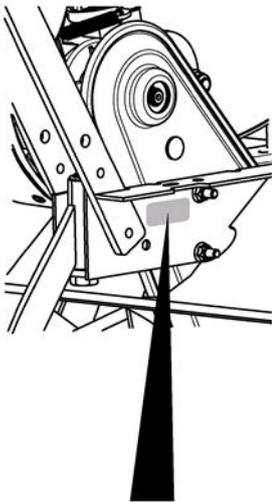

1.11

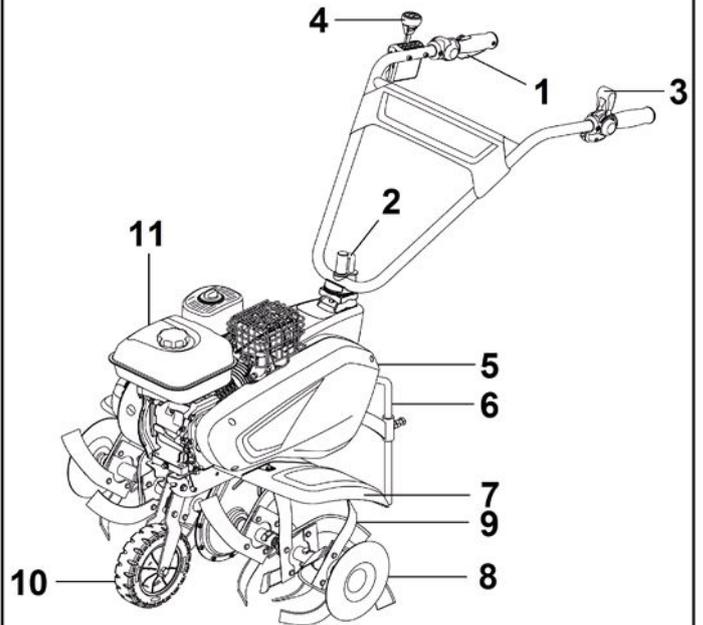

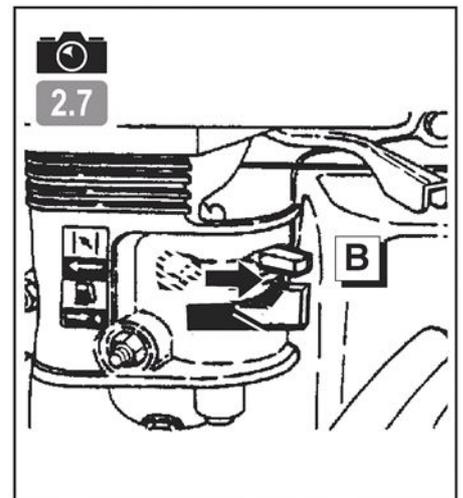
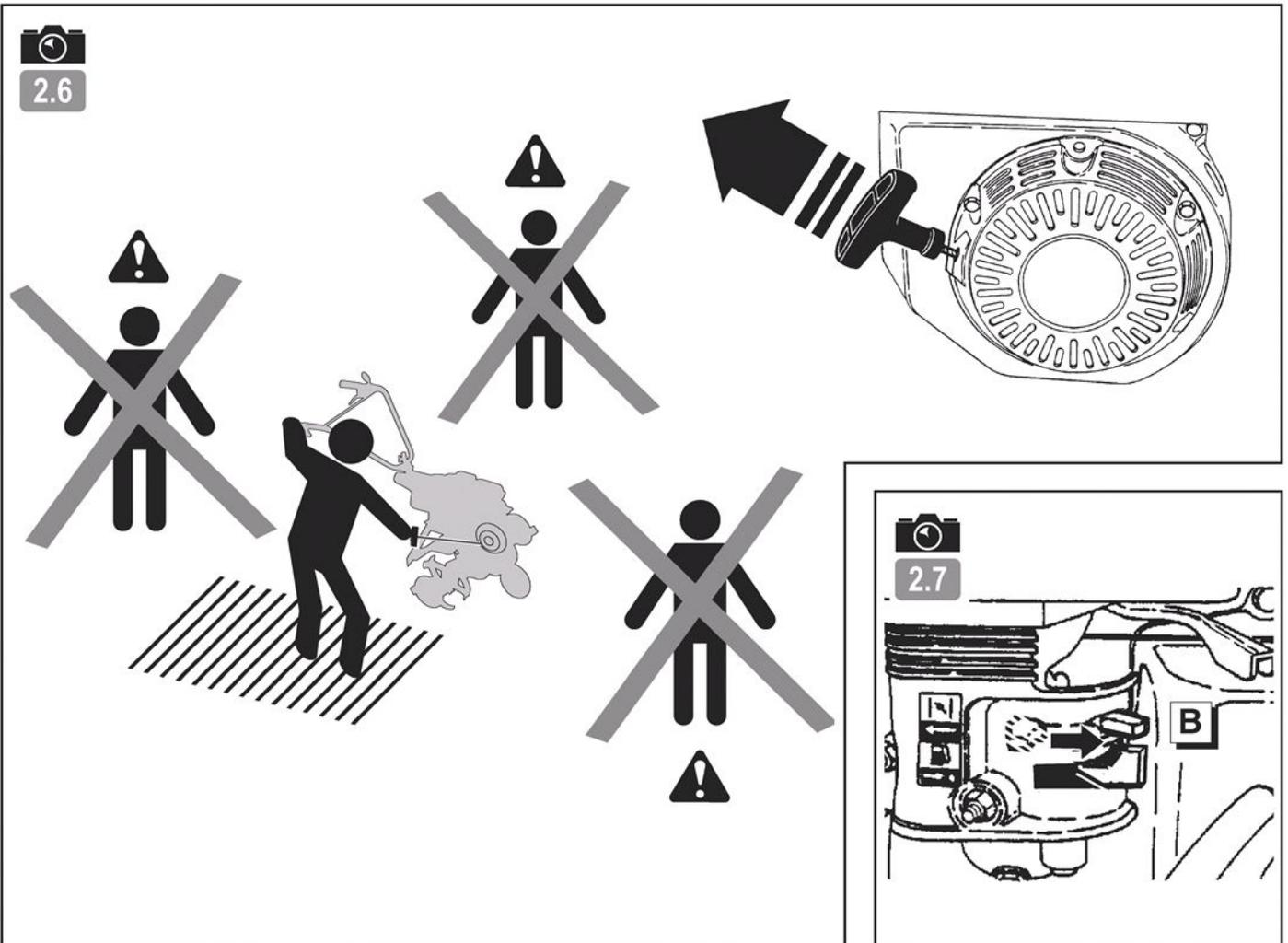
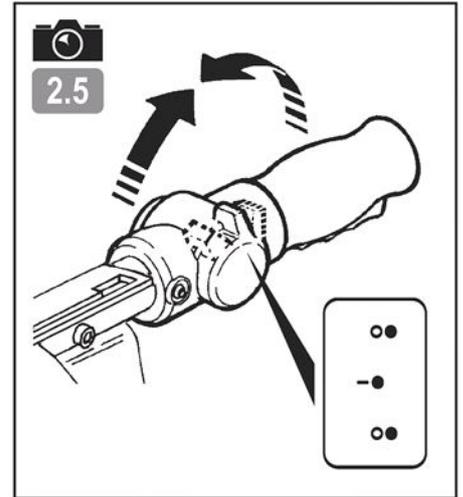
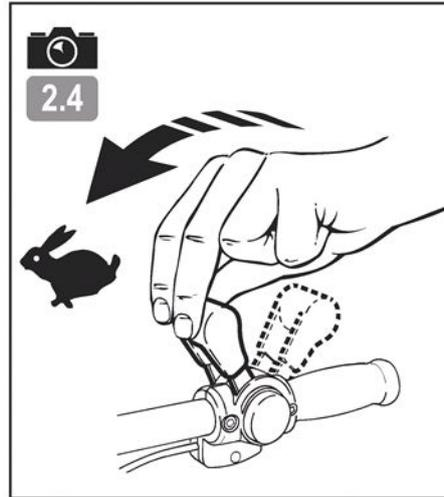
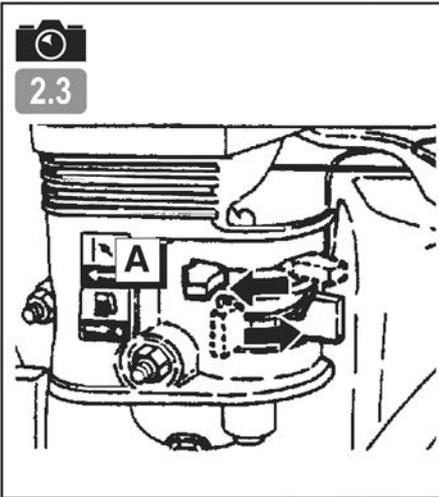
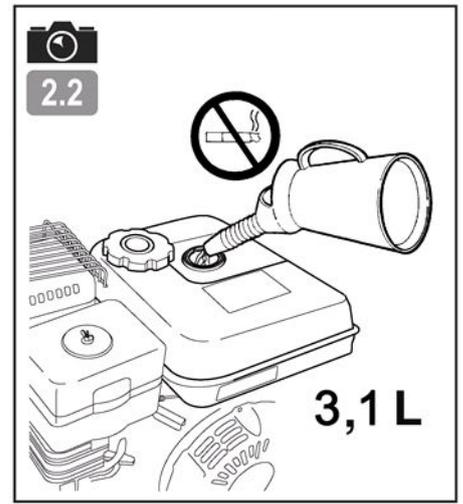
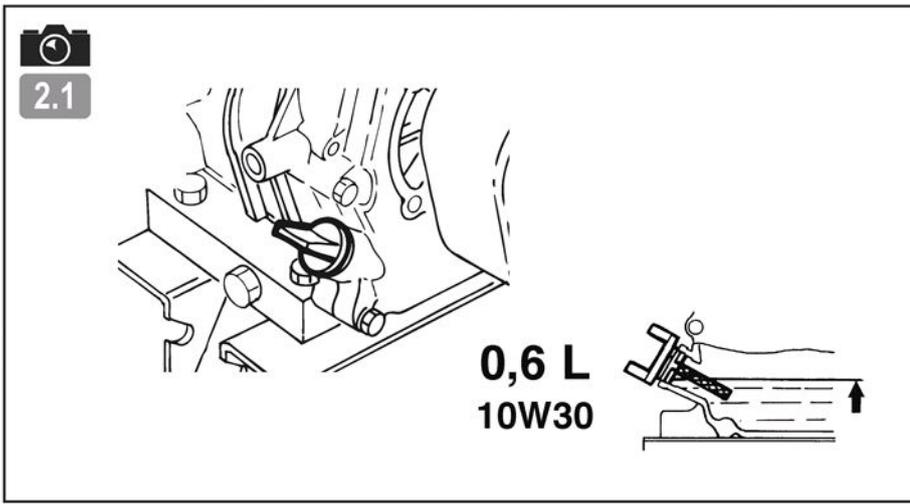



3.1

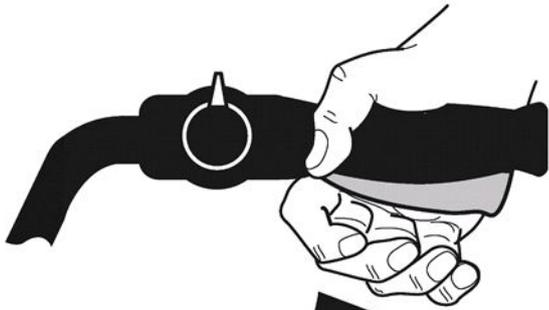

1



2

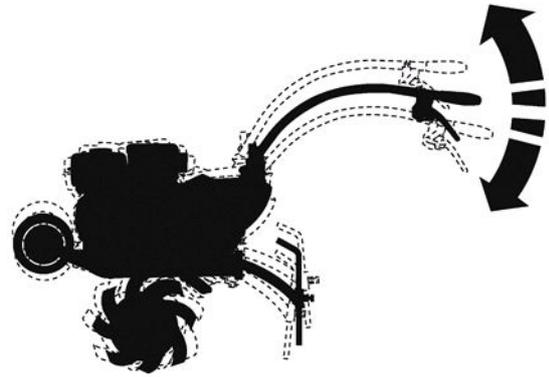

3.2



4

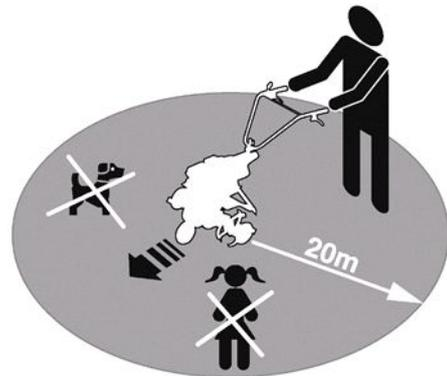
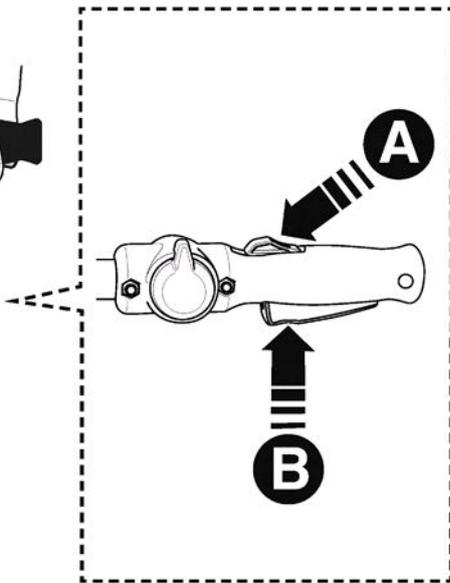

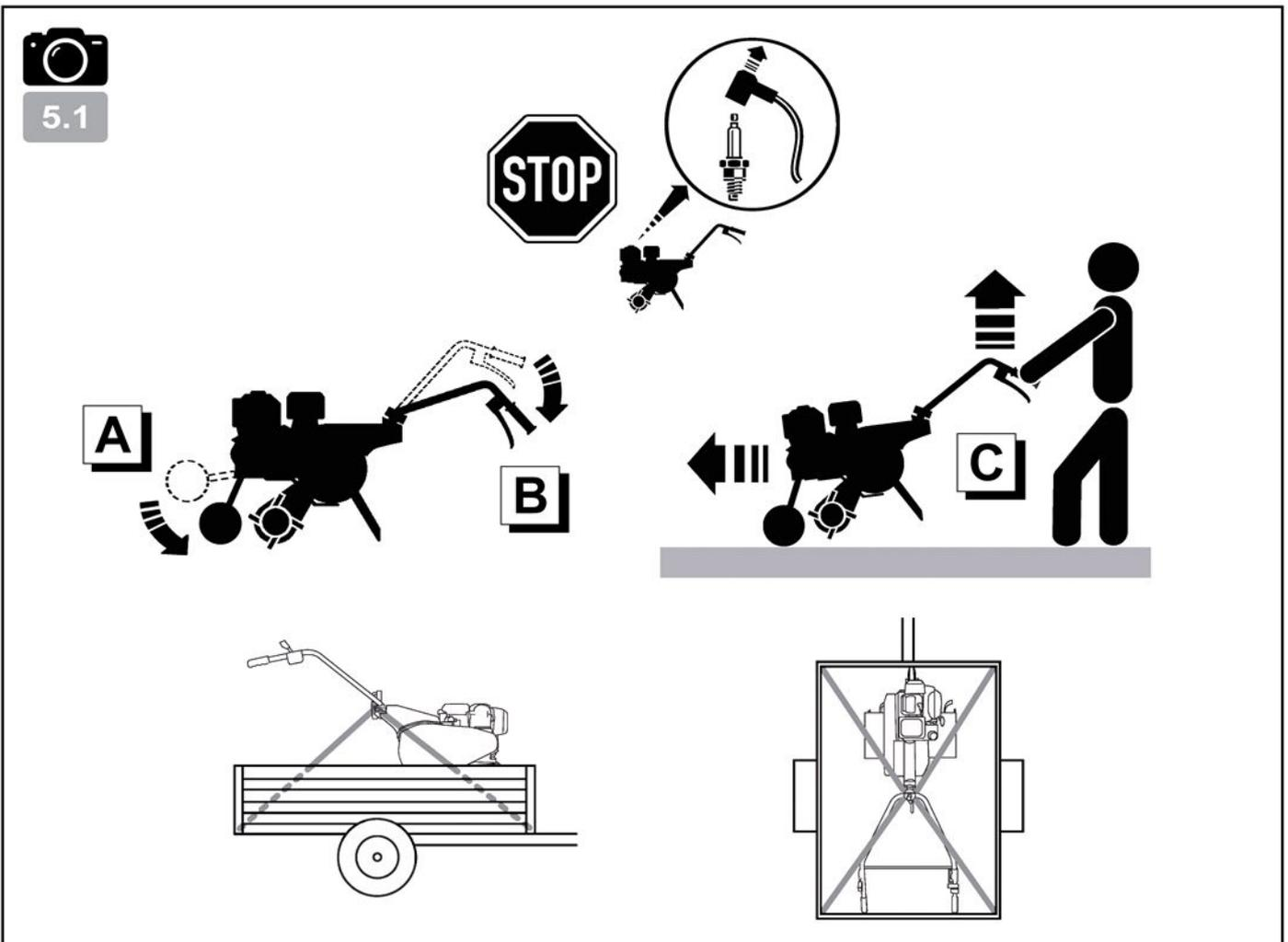
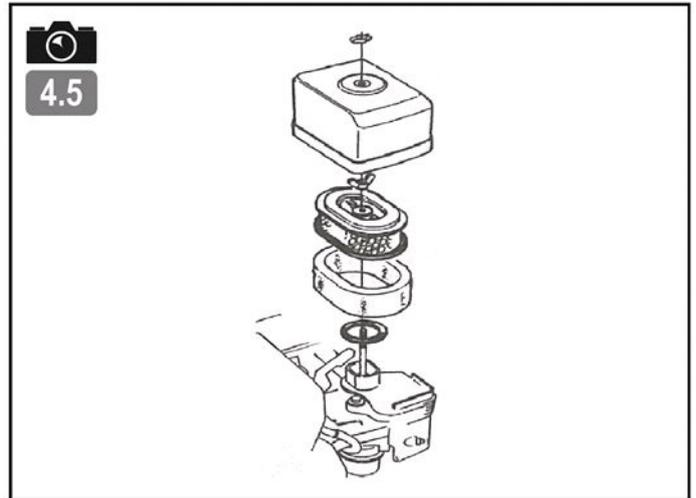
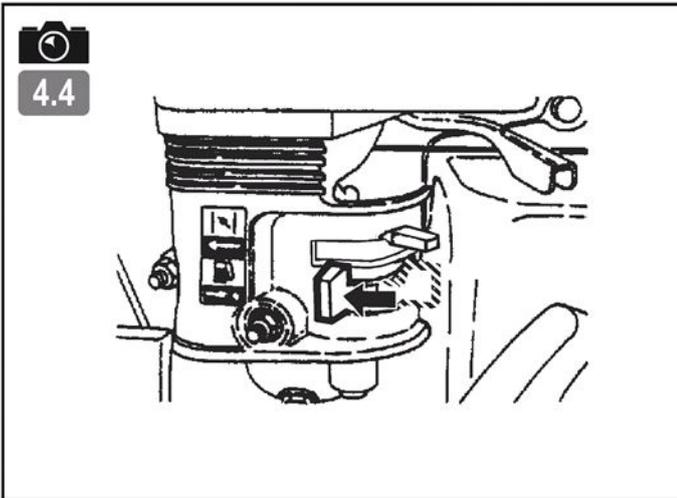
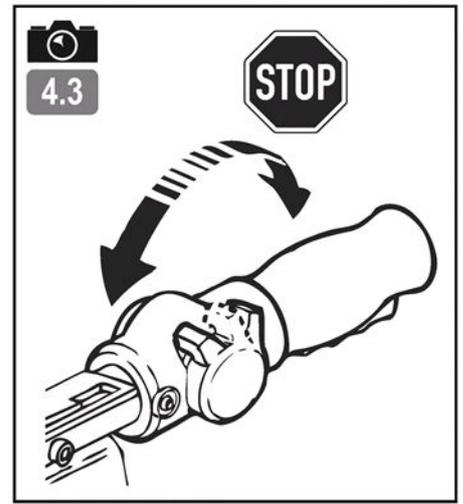
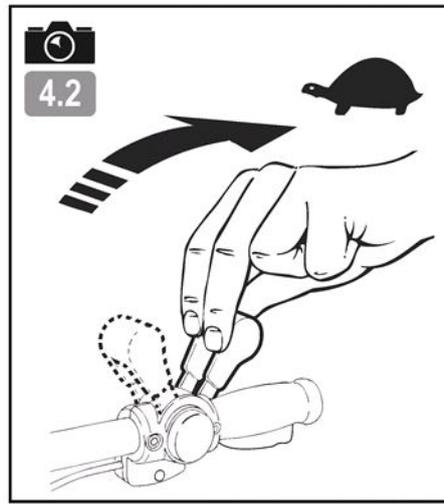

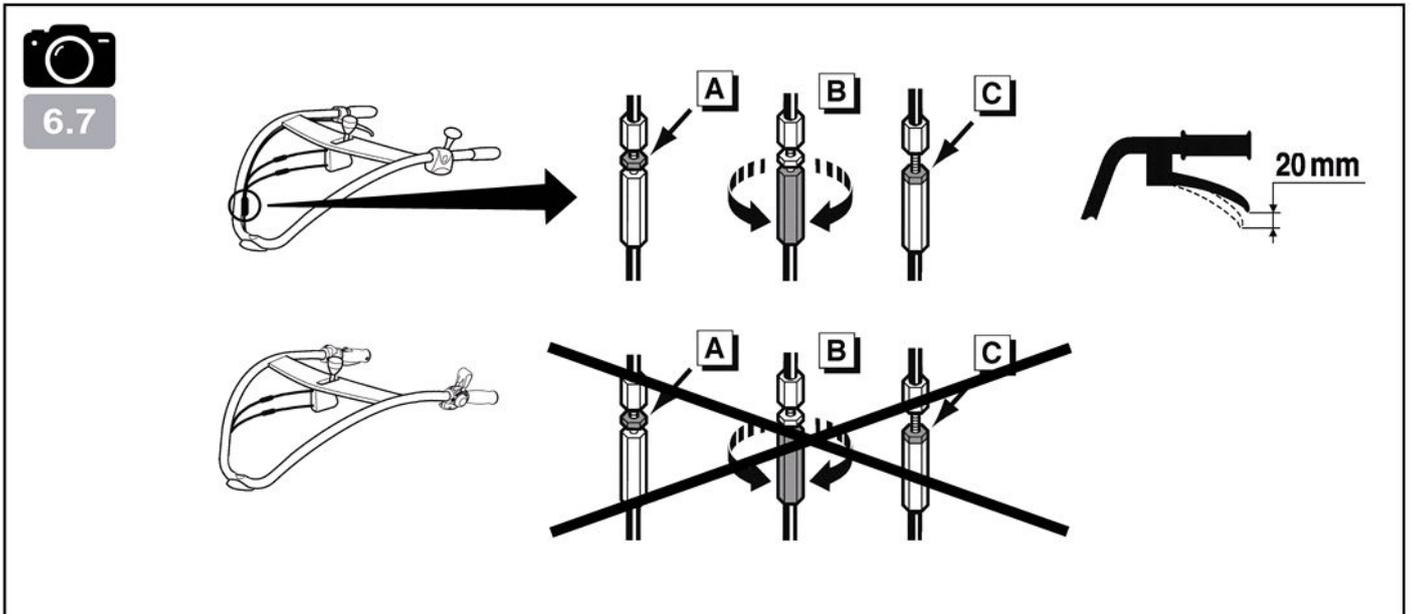
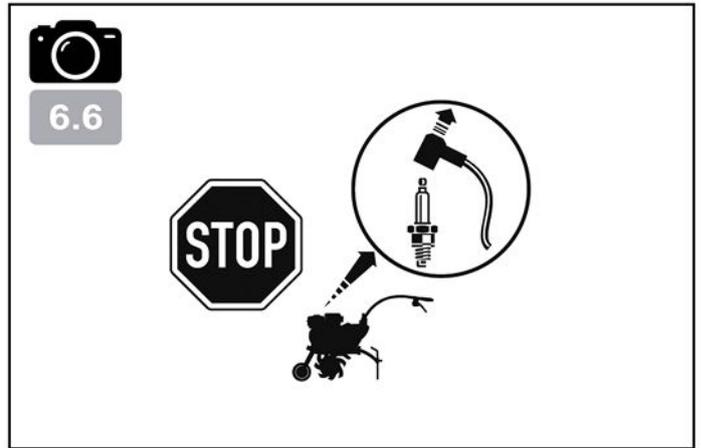
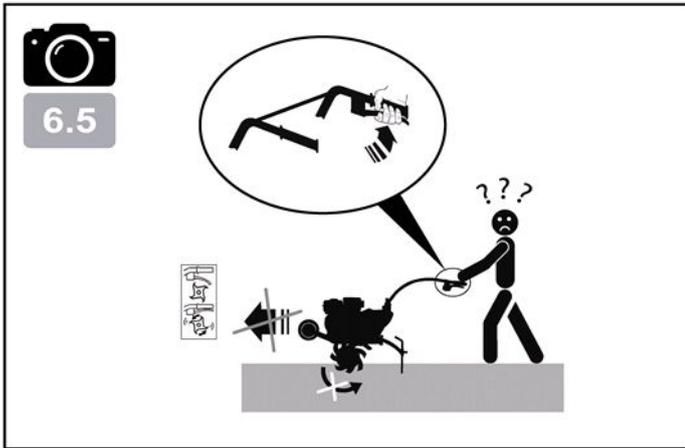
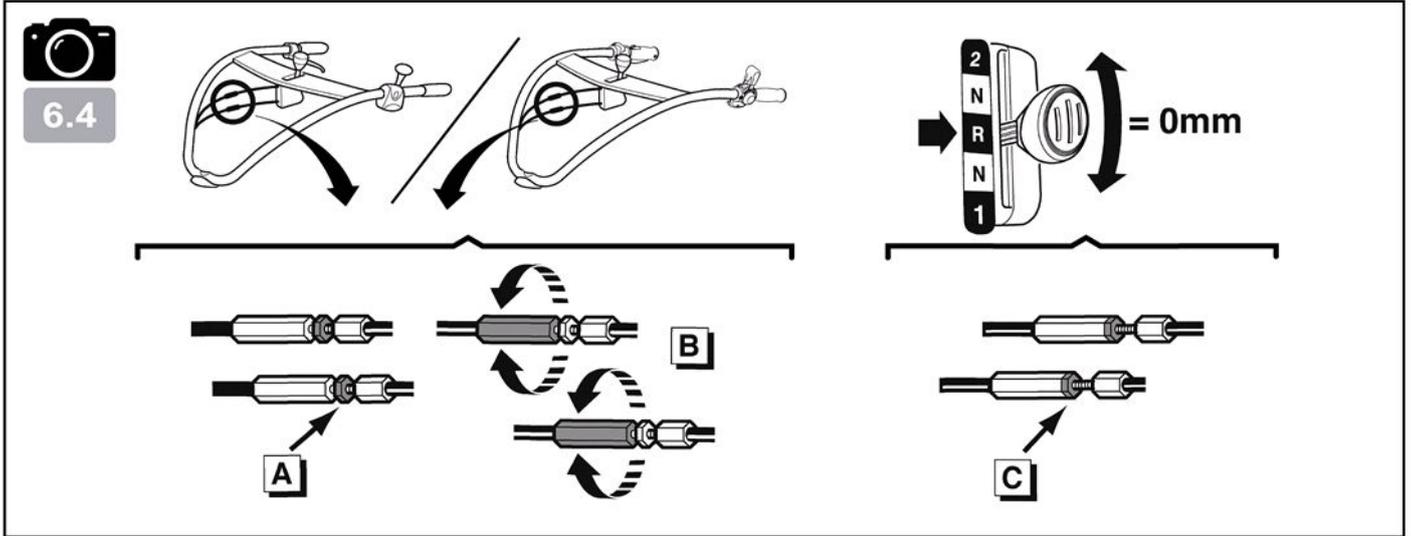
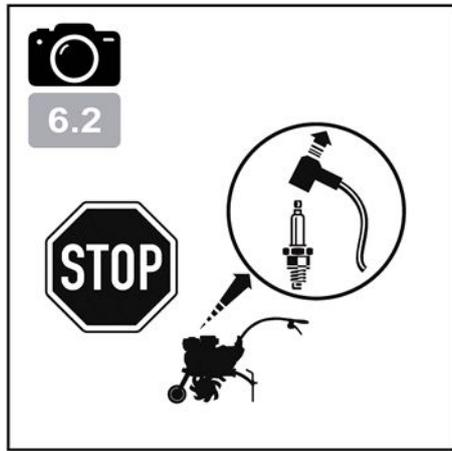
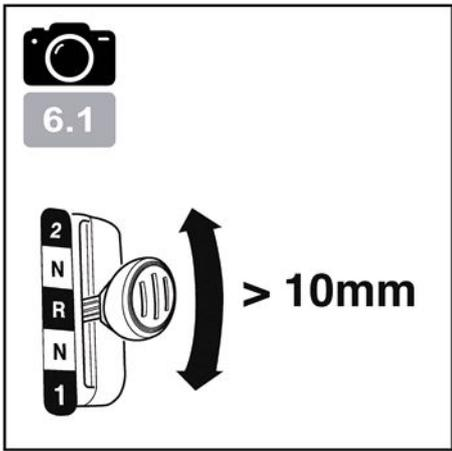

Tag särskilt hänsyn till de indikationer som föregås av följande beteckningar:



OBS:
Indikerar en stor sannolikhet för allvarliga personskador, eller livshotande skador om instruktionerna inte följs

FÖRSIKTIGHET: Indikerar en risk för personskador eller materiella skador om instruktionerna inte följs

OBS: Användbar information



Uppmanar dig att vara försiktig vid vissa åtgärder

Vid problem, eller om du har frågor om jordfräs, ska du kontakta en auktoriserad återförsäljare



OBS:
Maskinen är konstruerad för att garantera en säker och tillförlitlig drift enligt de villkor för användning som anges i instruktionerna. Innan du använder maskinen, ber vi dig läsa och förstå innehållet i den här handboken. I annat fall riskerar du person- och maskinskador

Utbildning / Information:

- Bekanta dig med korrekt användning och reglage innan du använder maskinen.

Lär dig hur du stoppar motorn snabbt.

- Maskinen ska alltid användas enligt de rekommendationer som omfattas av användarinstruktionerna.

- Glöm inte att användaren är ansvarig för olyckor eller riskfyllda händelser som drabbar andra personer eller deras tillhörigheter. Det är dennes ansvar att utvärdera potentiella risker som är kopplade till arbetsytan och att vidta nödvändiga åtgärder för att garantera sin säkerhet, särskilt på sluttande, ojämnt, halt eller löst underlag.

- Låt aldrig barn eller personer som inte är införstådda med dessa instruktioner, använda maskinen. En minimiålder för användning fastställs i de lokala bestämmelserna.

- Arbeta aldrig i närheten av personer, i synnerhet barn, eller djur inom ett område på 20 meter kring maskinen; användaren bör hela tiden befinna sig bakom styrspakarna.

- Använd inte maskinen om du har tagit medicin eller substanser som kan påverka dina reflexer och ditt omdöme.

- Var särskilt försiktig på hård terräng, eftersom maskinen har tendens att vara mindre stabil än i odlad terräng.

- Bär alltid robusta skor med halkfri sula, samt en åtsittande långbyxa. Använd inte maskinen om du är barfota eller bär sandaler. Vi rekommenderar hörselskydd.

- Använd endast maskinen för avsett ändamål, med kunskap om odling av jord. Användning för annat ändamål kan vara riskfyllt eller orsaka skador på maskinen.

Förberedelse:

- Inspektera noga det område maskinen ska användas inom och avlägsna föremål som kan projekteras av maskinen (småsten, trådar, glas, metallföremål, osv.).

- Innan maskinen sätts i drift ska alltid en visuell kontroll utföras av maskinen för att se till att verktygen och deflektorerna inte är nötta eller skadade. Byt ut nötta eller skadade delar.

- Om maskinen är utrustad med en stoppknapp för motorn, se då till att motorns stoppkablar är i gott skick för att garantera att motorn stannas.

- Kontrollera att maskinen inte läcker (bensin, olja ...).

- Använd inte maskinen utan skyddsanordningar och säkerställ att alla fixeringsdon är ordentligt åtdragna.

Användning:

- Transportera aldrig personer på maskinen.

- Var försiktig när du startar motorn och respektera tillverkarens instruktioner om att hålla fötterna borta från verktygen.

- Stanna motorn om maskinen är oövervakad.

- Spring aldrig med maskinen, gå istället.

- Dra maskinen mot dig eller byt riktning (om det alternativet finns) med stor försiktighet.

- Behåll säkerhetsavståndet mot roterande delar enligt styrstångens längd.

- Placera inte händer eller fötter nära eller på roterande delar.

- Vid:

- onormala vibrationer,
- blockering,
- problem med koppling,
- krock med ett främmande föremål,
- fel på motorns stoppkabel (beroende på modell),

stanna motorn omedelbart (om motorns stoppkabel är skadad, aktivera startkommandot som beskrivs i paragrafen "start av motor" för att stoppa motorn), låt motorn svalna, koppla från tändningen, inspektera maskinen och låt utföra nödvändiga reparationer av en auktoriserad reparatör innan du använder utrustningen på nytt.

- Arbeta endast i dagsljus eller i artificiell belysning av god kvalitet.

- Använd inte maskinen på ytor med en sluttning som överstiger 10° (17 %).

- Arbeta på sluttningar i tvärriktning, aldrig i uppförs- eller nedförsbacke.

- I sluttande terräng, kontrollera hur du går och byt riktning försiktigt.

- Om man använder andra tillbehör än de rekommenderade kan det göra maskinen farlig att använda, och orsaka skador på maskinen som inte täcks av garantin.

Underhåll / Förvaring / Kassering:

- Stanna motorn och koppla från tändningen innan du utför rengöring, kontroll, byte av verktyg, justering eller underhåll på maskinen.

- Stanna motorn, koppla från tändningen och använd tjocka handskar för att byta ut verktygen.

- Håll alla muttrar och skruvar åtdragna för att garantera säkra arbetsförhållanden.

- För att minska risken för brand ska du hålla motorn, ljuddämparen och området kring bensintanken fria från växtrester, oljerester eller annat brännbart material.

- En skadad ljuddämpare ska bytas ut.

- Reparera inte delarna. Byt ut delarna mot originaldelar.

- Byt ut verktygen mot kompletta uppsättningar för att bevara jämnvikten.

- För din egen säkerhet rekommenderar vi att du inte ändrar maskinens egenskaper. Ändra inte inställningarna för motorns hastighetsreglage och använd inte motorn på för hög hastighet. Ett regelbundet underhåll är viktigt för att upprätthålla säker drift.

- Låt motorn svalna innan du förvarar den i slutet utrymme.

- Apparaten ska kasseras i enlighet med de gällande reglerna i användningslandet.

Var försiktig: Bensin är mycket brandfarlig:

- Förvara bränslet i behållare som är speciellt avsedda för ändamålet. Fyll endast på bensin utomhus och rök inte under tiden.

- Avlägsna aldrig bensintankens lock eller fyll på bensin när motorn är igång eller är varm.

- Starta inte motorn om det finns spilld bensin på marken, avlägsna maskinen från området och undvik antändningskällor tills bensinångorna har dunstat bort.

- Förvara maskinen på ett torrt ställe. Förvara aldrig maskinen på ställen där bensinångorna kan komma i närheten av låga, gnista eller hög värme.

- Se till att skruva tillbaka locket till bensintanken och bränslebehållaren ordentligt.

- Begränsa mängden bränsle i tanken för att minimera stänkrisken.

- Låt inte motorn köra i ett slutet utrymme där koloxid kan samlas.

- Koloxid kan vara livshotande. Sörj för god ventilation.

Flytt / Hantering / Transport:

- Alla åtgärder på en maskin som är tagen ur drift ska utföras med fränkopplad motor och fränkopplad tändning.

- Transport (när maskinen är tagen ur drift) bör ske med transporthjulet som angivet i paragrafen "Transport".

- Hantering: lyft inte maskinen utan hjälp. Maskinens vikt anges på typskylten och längst bak i denna handbok. Hantera maskinen på ett sätt som är anpassat till maskinens vikt och rådande förhållanden för att upprätthålla säkerheten.

- Lasta på och av maskinen på en släpvagn med hjälp av lämpliga lastramper. Surra fast maskinen korrekt för säker transport.

- Transporten ska utföras med fränkopplad motor och fränkopplad tändning med hjälp av en släpvagn. Inget annat transportmedel får användas.

! VARNING
Fara

⚙️ VARNING
Rotationsverktyg

📖 VARNING
Läs instruktionsboken

🔧 VARNING
Läs instruktionsboken och ta bort tändstiftet innan något arbete utförs

👂 VARNING
Använd inte utan skydd (roterande element)

🧯
Använd en hjälm med hörselskydd

Växelval (tillval)

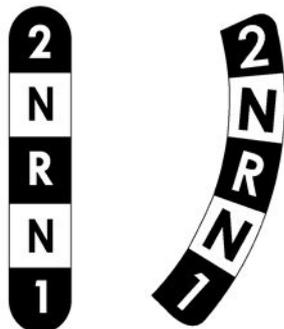

2: Drift framåt snabb hastighet
N: Friläge
R: Drift bakåt
1: Drift framåt låg hastighet

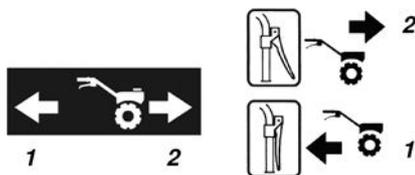

1 - Start bakåt
2 - Start framåt

Gasreglage (beroende på motorisering)

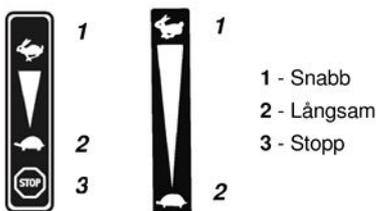

1 - Snabb
2 - Långsam
3 - Stopp

Startmotor (beroende på version)



Effektbrytare (beroende på motorisering)

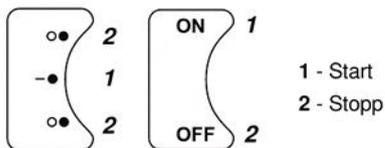

1 - Start
2 - Stopp

Kopplingshandtag

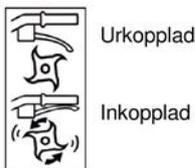

Vidrör inte varma ytor



Avgaserna är farliga
 Använd inte i utrymmen med dålig ventilation



Stoppa motorn innan tankning



Startreglage



Batteriladdning
 8 H 00 MAX



Symboler visas eller ej beroende på maskinens modell

TEKNISK INFORMATION

Maskinmodell	TF 435P	Ljudtrycknivå vid förarplats	dB(A)	84
Tyngd	kg 60	Mätosäkerhet	dB(A)	1
Motormodell	GP160D	Uppmätt bullernivå	dB(A)	N/A
Nettoeffekt* för ett varvtal på	KW 3.6 tr/min 3600	Mätosäkerhet	dB(A)	1
Nominal effekt Nominellt varvtal	KW 3.4 tr/min 3300	Bullernivå vid operatörens händer	m/s ²	7
Garanterad bullernivå	dB(A) N/A	Mätosäkerhet	m/s ²	2

* Motoreffekten som är angiven i detta dokument är en nettoeffekt som är uppnådd med test med en standardmotor enligt normen SAE J 1349 med en angiven roteringshastighet. Effekten för en annan motor kan skilja sig från det angivna värdet. Den verkliga effekten för en motor som är monterad i en maskin beror på olika faktorer som rotationshastigheten, temperaturförhållanden, fukt, atmosfärtryck, underhåll osv.

OBS: För att ständigt kunna göra förbättringar förtydligar tillverkaren att innehållet i denna handbok inte är bindande, och förbehåller sig rätten att utan föregående meddelande ändra maskinernas specifikationer

Uppackning

1.1

OBS!
En felaktig montering av denna jordfräs kan orsaka allvarliga skador. Följ samtliga instruktioner nogga

OBSERVERA:
Se till att kablarna inte skärs av eller att målfärgen på maskinen inte repas då du skär av kanterna på lådan

Rep.	Lådans innehåll
A	Transporthjul
B	Jordfräs
C	Stag
D	Extra fräsenheter*
E	Skyddsplåtar
F	Påse med dokument och skruvar

* Beroende på version

Montering av staget

1.2

A = Hård terräng

B = Mjuk terräng

Ta bort fästpunkterna på lådans botten

1.3

Montering av transporthjulet

1.4



Spärra inte muttern (4) för att det ska fungera bra att byta hjulet

A = Transportläge

B = Arbetsläge

Montering av styret

1.5

A = Inställning i höjddled

B = Inställning i sidled

Montering av gasreglaget

1.6

Montering av kabelklämmorna

1.7

Montering av skyddsplåtar

1.8

Montering av extra fräsenheter

1.9



Tänk på monteringsriktningen för fräsenheterna och säkerhetsprintarna

Maskinens typskylt

1.10

A – Tillverkarens namn och adress
B – Typ av maskin
C – Serienummer
D – Nominell effekt
E – Vikt i kilogram
F – Maskinmodell
G – CE-märkning
H – Tillverkningsår

Beskrivning av komponenterna

1.11

1 – Kopplingspak
2 – Regleringshandtag för styre
3 – Gasreglage
4 – Växelspak
5 – Remkåpa
6 – Stag
7 – Skyddsplåtar
8 – Plantskydd
9 – Roterande verktyg
10 – Transporthjul
11 – Motor

 ← Oljepåfyllning och nivå
2.1

 ← Påfyllning av bensin
2.2

Super eller blyfri eller SP95 E 10

 ← Öppna bensinkranen och för startreglaget till läge A
2.3

 ← Gasreglage
2.4

För spaken till: 

 ← Effektbrytare
2.5

För effektbrytare till: — ●

 ← Dra i starthandtaget
2.6

 Håll dig alltid inom säkerhetsområdet när du startar maskinen

 ← För startreglaget till läge B
2.7

ANVÄNDNING

Denna maskin är avsedd för:

- Förberedelse av jord för plantering
- Underhåll av rabatter och blomsterterrasser

Maskinen är inte avsedd för professionell användning



Efter start, låt inte motorn gå på tomgång, börja arbeta så snart som möjligt genom att trycka på verktygens koppling

Motorn behöver inte värmas upp, om den körs på tomgång i mer än två minuter utan att verktygen aktiveras kan det leda till allvarliga skador på kopplingssystemet och dess drivrem

 ← Val av hastighet
3.1



Aktivera inte växelspaken utan att först ha släppt kopplingsspaken

- A** Släpp kopplingen
- B** Aktivera hastighetsväljaren
- C** För att underlätta hastighetsväxlingen, låt styrstången vibrera uppifrån och ner

N = Friläge
1 = Låg hastighet
2 = Hög hastighet
R = Bakåtdrift

 ← Koppling
3.2



Se till att upprätthålla ett säkerhetsområde på 20 m kring maskinen

Aktivera reglaget till dubbelkopplingen för att sätta fräsenheten i drift



Backfunktionen är farlig

Försäkra dig om att inget hinder ligger bakom dig och sänk motorfarten innan du kör

STOPP



4.1

← Stoppa fräsenheten

Frigör kopplingshandtaget



4.2

← Reducera gaser

Ställ in gasreglaget till:



4.3

← Stoppa motorn

För effektbrytare till: ○●



4.4

← Stäng bensinkranen

DAGLIGA KONTROLLER

Innan du sätter motorn i drift ska följande punkter kontrolleras:

- Inga lösa eller trasiga muttrar eller skruvar
- Inget bensin- eller motorolja-läckage
- Miljösäkerhet



2.1

← Oljenivå ren motor



2.2

← Tillräckligt med bensin



4.5

← Luftfiltrets renhet och oljenivå
(Beroende på motor)

Använd inte brandfarlig vätska vid rengöring av luftfiltrets skumdel

SERVICEPROGRAM (ska utföras av en auktoriserad verkstad)

Första månaden eller 20 timmar

- Byt motorolja

Var tredje månad eller 50 timmar

- Rengör luftfiltret (1)

Var sjätte månad eller 100 timmar

- Byt motorolja
- Rengör gnistskydden
- Rengör hållare till dekanter
- Rengör bränsletanken och bränslefiltret

Var 300 timmar

- Byt tändstiftet
- Verifiera – justera tomgången (2)
- Verifiera – justera ventilerna (2)

Var 500 timmar

- Rengör förbränningskammaren (2)

Vart annat år

- Inspektera bränsleslangen (byt ut om det behövs) (2)

OBS:

(1) Byt luftfiltret ofta om det används i en dammig omgivning

(2) Dessa åtgärder ska utföras av en behörig verkstad, om inte användaren har nödvändiga verktyg och är en behörig mekaniker
Se Honda-verkstadens manual

Transport

5.1



Stanna motorn



Vänta tills motorn har svalnat
(10 minuter)

A

Ställ hjulet i transportläge

B

Ställ styrstången i lågt läge för att underlätta transporten av maskinen

C

Lyft upp fräsenheterna från marken med hjälp av en styrstång.

- **Hantering:** lyft inte maskinen utan hjälp. Maskinens vikt anges på typskylten och längst bak i denna handbok. Hantera maskinen på ett sätt som är anpassat till maskinens vikt och rådande förhållanden för att upprätthålla säkerheten

- Lasta på och av maskinen på en släpvagn med hjälp av lämpliga lastramper

- Surra fast maskinen korrekt för säker transport

JUSTERA VÄXELSPAKEN



Om mellanrummet i växelspaken är större än 10 mm, måste du spänna åt växelkablarna

6.1



- Välj bakåtdrift
- Prova fräsenheternas olika rotationsriktningar

6.2



Slå ifrån maskinen och koppla ifrån tändningen

6.3



6.4

A

Skruva upp de två muttrarna till spännrullarna till kablarna till växelspaken

B

Justera de två spännrullarna till kabeln samtidigt så att växelspaken är placerad mot "R" utan något mellanrum

C

Dra åt de två muttrarna

Koppla i tändningen

Starta maskinen och prova på nytt

Om problemet kvarstår, kontakta din återförsäljare

JUSTERING AV KOPPLING (Beroende på version)



När maskinen befinner sig i läget "inkopplad" och driften framåt är hackig eller när fräsenheten inte roterar, ska du justera kopplingskabeln

6.5



Slå ifrån maskinen och koppla ifrån tändningen

6.6



6.7

A

Lossa muttern till kopplingskabelns spännrulle

B

Justera spännrullen tills det bildas ett mellanrum på 20 mm vid kopplingsspakens ände

C

Dra åt muttern

Koppla i tändningen

Starta maskinen och prova på nytt

Om problemet kvarstår, kontakta din återförsäljare

SMÖRJNING VÄXELLÅDAN

Intervall: Max 50 timmar eller 1 år innan höstbruk

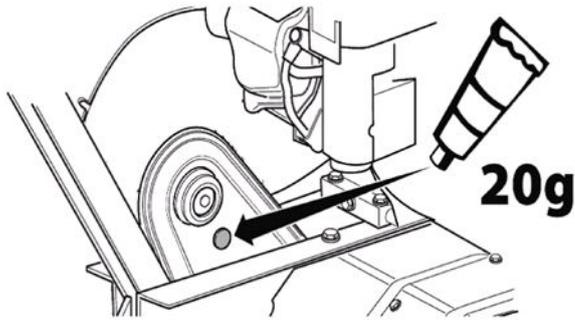

- 1- Ta bort påfyllningsskruven i den övre delen av växellådan
- 2- Fyll på med 20 g litiumsmörjning
- 3- Sätt tillbaka påfyllningsskruven
- 4- Roterä fräsenheterna i 30 sekunder

UNDERHÅLL AV VÄXELLÅDA

Växellådan bör tömmas och fyllas på vart annat år eller varje 100 timmar med oljan 80W90

A: Påfyllningsskruv

B: Nivå

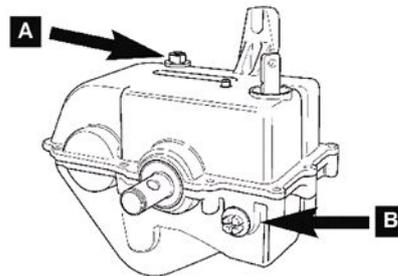

Vær spesielt oppmerksom på forklaringene gitt etter følgende ord:



FORSIKTIG:

Betyr at det er stor sannsynlighet for alvorlige personskader eller dødelig fare hvis instruksjonene ikke følges

FORHOLDSREGEL: Betyr at det er en mulighet for personskade eller skade på utstyret hvis instruksjonene ikke følges

MERK: Nyttige opplysninger



Dette tegnet minner deg om å være forsiktig under visse operasjoner

Henvend deg til en godkjent forhandler hvis det oppstår et problem eller ved alle andre spørsmål angående maskinen



FORSIKTIG:

Maskinen er beregnet på å gi sikker og pålitelig service under bruksforhold som stemmer med instruksjonene. Før du bruker maskinen må du ha lest og forstått innholdet i denne håndboken. Ellers risikerer du å skade deg eller utstyret

Opplæring / Informasjon:

- Gjør deg fortrolig med riktig bruk og betjeningene før du bruker maskinen. Du må kunne stanse motoren raskt.
- Maskinen skal alltid brukes i henhold til anbefalingene som er angitt i instruksjonsheftet.
- Ikke glem at brukeren er ansvarlig for ulykker eller farlige situasjoner som rammer andre personer eller deres eiendeler. Det er brukerens ansvar å bedømme potensielle risikoer i terrenget og ta alle nødvendige forholdsregler for å sørge for sin sikkerhet, særlig i bakker og på ujevne, glatte eller løse grunn.
- La aldri barn eller personer som ikke er fortrolige med disse instruksjonene, bruke maskinen. Det kan være at lokale og nasjonale forordninger fastsetter en minimumsalder for brukeren.
- Du må aldri arbeide i nærheten av personer, særlig barn eller dyr, i en omkrets på 20 meter rundt maskinen. Brukeren må i alle tilfeller stå nær betjeningene.
- Bruk ikke maskinen hvis du har tatt medisiner eller stoffer som er kjent for å redusere reaksjonsevnen og oppmerksomheten.
- Vær ekstra oppmerksom på hardt terreng da maskinen vil ha en tendens til å være mye mindre stabil enn på dyrket jord.
- Bruk alltid kraftige, sklisiske sko og lange, stramme bukser under arbeidet. Maskinen må ikke brukes når du er barfoot eller bruker sandaler. Det anbefales å bruke hørselvern.
- Bruk maskinen bare til det tiltenkte formålet, dvs. pløying av jorden. All annen bruk kan vise seg å være farlig eller medføre skade på maskinen.

Forberedelse:

- Undersøk nøye området der maskinen skal brukes, og fjern alle gjenstander som kan slynges opp av maskinen (stein, ledninger, glass, metallgjenstander ...).
- Før bruk må du alltid foreta en visuell kontroll av maskinen for å forsikre deg om at redskapene og deflektorene ikke er slitte eller skadede. Bytt ut slitte og skadede deler.
- Hvis maskinen er utstyrt med en motorstansknapp, må de elektriske ledningene til knappen være i god stand for å sikre at motoren faktisk stanser.

- Sjekk at det ikke er væskelekkasje (bensin, olje ...).
- Maskinen må ikke brukes uten skvettskjerm eller beskyttelsesdeksler, og sørg for at alle festeanretningene er godt festet.

Bruk:

- Du må aldri transportere personer med maskinen.
- Start motoren varsomt. Respekter produsentens instruksjoner, og hold føttene på avstand fra redskapet(-ene).
- Stans motoren når maskinen er uten tilsyn.
- Gå, ikke løp, når du kjører maskinen.
- Vis stor varsomhet når du trekker maskinen mot deg eller går i omvendt retning (hvis denne funksjonen er tilgjengelig).
- Hold sikkerhetsavstand til roterende redskaper. Denne avstanden tilsvarer lengden på styret.
- Ikke ha hender eller føtter nær eller under roterende deler.
- Ved:
 - unormal vibrasjon,
 - blokkering,
 - problemer med innkobling,
 - støt mot et fremmedlegeme,
 - skade på motorens stanseskabel (avhengig av modell),

stans motoren straks (hvis motorstanskabelen er kuttet, bruk starterbryteren som beskrevet i kapittelet "Oppstart motor" for å stanse motoren), la maskinen kjøle, frakoble tennpluggledningen, inspisere maskinen og få en godkjent reparatør til å foreta de nødvendige reparasjonene før enhver ny bruk.

- Du må bare arbeide i dagslys eller i kunstig belysning av god kvalitet.
- Maskinen må ikke brukes i bakker på over 10° (17 %).
- Gå alltid på tvers i skråninger, aldri opp- eller nedover.
- Trå varsomt i bratte skråninger. Vær ytterst forsiktig når du snur.
- Bruk av andre tilbehørsdeler enn de som anbefales, gjør maskinen farlig, forårsaker personskader, og medfører skader på maskinen som ikke dekkes av garantien.

Vedlikehold / Oppbevaring / Kassering:

- Stopp motoren og koble fra tennpluggen før du foretar rengjøring, kontroll, utskifting av redskap(er), justering eller vedlikehold av maskinen.
- Stopp motoren, koble fra tennpluggen og bruk tykke hansker for å skifte redskapet(-ene).
- Hold alle muttere og skruer fastskrudd for å sørge for sikre driftsforhold.
- For å redusere brannfare må du holde motoren, lyddemperen og området for oppbevaring av bensin fritt for planter, overskytende fett eller andre stoffer som kan ta fyr.
- Få byttet ut lyddemperne for eksos.
- Ikke reparer delene. Delene skal skiftes ut med opprinnelige deler.
- Bytt ut redskapene med hele redskapspakker for å opprettholde likevekten.
- Av sikkerhetsgrunner må du unnlate å endre karakteristikkene til din maskin. Innstillingene for justering av motorens hastighet må ikke endres, og motoren må ikke brukes med overhastighet. Regelmessig vedlikehold er svært viktig for sikkerheten og ytelsene.
- La motoren kjøles før du setter den bort i et lokale.
- Kassering av apparatet må foretas i samsvar med gjeldende regelverk i brukslandet.

Forsiktig – Fare: Bensin er svært lett antennelig:

- Oppbevar drivstoffet i beholderne som er spesielt beregnet på dette. Bensin må bare fylles på utendørs. Ikke røyk mens du fyller bensin.
- Du må aldri fjerne proppen på bensintanken eller etterfylle bensin mens motoren går eller er varm.
- Hvis det er sølt bensin på bakken, må du ikke prøve å starte motoren, men fjerne maskinen fra dette området og unngå all bruk av ild så lenge bensindampen ikke har løst seg opp.
- Maskinen må lagres på et tørt sted. Maskinen må aldri lagres i et lokale der bensindampen kan komme i kontakt med en flamme, gnist eller sterk varmekilde.
- Sett proppene på bensintanken og -beholderne riktig på plass.
- Begrens bensinmengden i tanken for å redusere søl mest mulig.
- La ikke motoren gå på et lukket sted der damp fra karbonmonoksid kan samles opp.
- Karbonmonoksidet kan være dødelig. Sørg for god ventilasjon.

Forflytning / Håndtering / Transport:

- Ved alle inngrep på maskinen utenom jordpløying må motoren være stanset og tennpluggen frakoblet.
- Forflytning (utenom pløying) må foretas med hjelp av transporthjul som beskrevet i kapittelet "forflytning".
- Håndtering: Ikke løft maskinen alene. Vekten til maskinen er angitt på merkeskiltet og på slutten av denne håndboken. Av sikkerhetsmessige grunner må det tas hensyn til maskinens vekt og plassering ved håndtering.
- Ved lasting og lossing av maskinen på en tilhenger må du alltid bruke egnede lasteramper. Surr maskinen godt for tryggest mulig transport.
- Transport skal utføres på tilhenger. Motoren skal være stanset og tennpluggen frakoblet. Ikke bruk andre transportmidler.

DEFINISJON AV PIKTOGRAMMENE

NO



Gasskontroll (avhengig av motor)

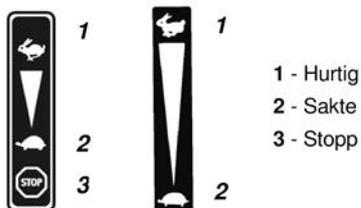

Starter (Avhengig av modell)



Strømbryter (avhengig av motor)

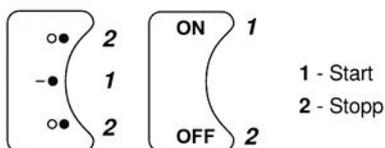

Valg av hastighet (valgfritt)



2: Kjøre forover hurtig hastighet
N: Nøytral
R: Rygge
1: Kjøre forover lav hastighet

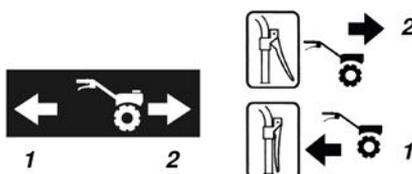

Clutchspak

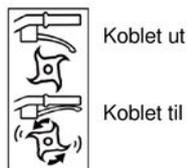

Ikke ta på de varme overflatene



Eksosgassene er farlige
Må ikke brukes på et dårlig ventilert sted



Slå av motoren før du fyller bensin



Starter



Batteriets kapasitet
8 timer MAKSIMALT



Piktogrammer satt på eller ikke avhengig av modell

TEKNISKE OPPLYSNINGER

Maskinmodell	TF 435P	Lydtryknivå ved førerasetet	dB(A)	84	
Vekt	kg	60	Usikkerhet ved måling	dB(A)	1
Motormodell	GP160D	Målt lydeffektnivå	dB(A)	N/A	
Netto effekt * for turtall	KW tr/min	3,6 3600	Usikkerhet ved måling	dB(A)	1
Nominell effekt Nominelt turtall	KW tr/min	3,4 3300	Vibrasjonsnivå for operatørens hender	m/s ²	7
Garanterte lydeffektnivå	dB(A)	N/A	Usikkerhet ved måling	m/s ²	2

* Motorens effekt angitt i dette dokumentet, er en netto effekt oppnådd ved prøving av en standardmotor etter standarden SAE J 1349 ved en gitt rotasjonshastighet. Effekten til en annen produksjonsmotor kan avvike fra denne angitte verdien. Den reelle effekten til en motor installert i en maskin, er avhengig av ulike faktorer, f.eks. rotasjonshastighet, temperatur, fuktighet, lufttrykk, vedlikehold og annet.

MERK: Produsenten gjør sitt ytterste for stadig å forbedre produktene. Derfor presiserer produsenten at denne håndboken i sin helhet ikke er kontraktmessig bindende, og forbeholder seg retten til å endre maskinens spesifikasjoner uten forvarsel

Utpakking 1.1

 **FORSIKTIG:** Feil montering av denne jordfreseren kan medføre alvorlige skader. Pass på at du følger alle instruksjer nøye

 **FORSIKTIG:** Sørg for ikke å kutte kablene eller ripe malingen på maskinen når du skjærer kartongen åpen

Figurref.	Innhold
A	Transporthjul
B	Jordfreser
C	Støtteanordning
D	Ekstra fresere *
E	Beskyttelsesplater
F	Dokumentmappe + skruer

* Ifølge versjon

Montering av støtten 1.2

- A = Hard jord
- B = Myk jord

Fjern krokpunktene fra bunnen av boksen 1.3

Montering av transporthjulet 1.4

 Mutteren (4) må ikke blokkeres. Dette er for at hjulet fortsatt kan løftes

- A = Transportposisjon
- B = Arbeidsposisjon

Montering av håndtaket 1.5

- A = Høydejustering
- B = Forskyvningsjustering

Montering av gasspaken 1.6

Montering av kabelklemmene 1.7

Montering av beskyttelsesplatene 1.8

Montering av ekstra fresere 1.9

 Vær oppmerksom på retningen når du monterer fresebladene og sikkerhetssplintene

Maskinens identifiseringsplate 1.10

- A – Produsentens navn og adresse
- B – Maskintype
- C – Serienummer
- D – Nominell effekt
- E – Vekt i kg
- F – Maskinmodell
- G – EU-identifikasjon
- H – Produsentår

Beskrivelse av delene 1.11

- 1 – Clutchspake
- 2 – Håndtak for regulering av styret
- 3 – Gasspake
- 4 – Girspake
- 5 – Deksel for rem
- 6 – Støtteanordning
- 7 – Beskyttelsesplater
- 8 – Plater for plantebeskyttelse
- 9 – Roterende redskaper
- 10 – Transporthjul
- 11 – Motor

OPPSTART AV MASKINEN

NO

 ← **Oljepåfylling og nivå**
2.1

 ← **Påfylling av drivstoff**
2.2 Super eller blyfri eller SP95 E10

 ← **Åpne bensinkranen og sett starteren i posisjon A**
2.3

 ← **Gass**
2.4 Skyv spaken mot: 

 ← **Strømbryter**
2.5 Sett strømbryteren på: – ●

 ← **Dra i håndstarterens håndtak**
2.6  Opphold deg alltid i sikkerhetssonen når du starter maskinen

 ← **Sett starteren i posisjon B**
2.7

BRUK

Denne maskinen er beregnet til:

- Forberedelse av jorden til utplanting
- Vedlikehold av beplantning og blomsterbed

Denne maskinen er ikke beregnet til profesjonell bruk



Etter at maskinen er startet opp, må du ikke la motoren gå på tomgang. Begynn å arbeide så fort som mulig ved å koble inn redskapene

Det er ikke nødvendig å varme opp motoren. Å la den gå på tomgang i mer enn 2 minutter uten å koble til redskapene, kan forårsake alvorlige skader på clutch-systemet og drivreimen

 ← **Valg av gir**
3.1



Ikke bruk girspaken før du har sluppet clutchen

- A** Slipp clutchen
- B** Bruk girspaken
- C** For lettere å skifte gir, kan du gjøre en vippebevegelse med styret opp og

N = Nøytral
1 = Langsomt
2 = Hurtig
R = Bakover

 ← **Clutch**
3.2



Oppretthold en sikkerhetsavstand på 20 m radius rundt maskinen

Bruk clutchen med toveis effekt for å få fresebladene til å rotere



Ryggning er farlig
Sørg for at det ikke er hindringer bak deg og reduser motorens turtall før du rygger

STANS

NO

← Stans freseredskapene

4.1

Slipp opp clutchhåndtaket

← Reduser gassen

4.2

Sett gassen på: 

← Stans av motoren

4.3

Sett strømbryteren på: ○●

← Steng bensinkranen

4.4

DAGLIGE KONTROLLER

Kontroller følgende punkter før du starter motoren:

- Ingen bolter og muttere er løse eller ødelagt
- Ingen bensin- og motoroljelekkasjer
- Miljø sikkerhet

← Nivå ren motorolje

2.1

← Tilstrekkelig bensinnivå

2.2

← Rent luftfilterelement og oljenivå (Ifølge motoriseringen)

4.5



Ikke bruk brennbare løsemidler til å rense skumelementet i luftfilteret

VEDLIKEHOLDSPROGRAM (skal utføres av et autorisert verksted)

Første måned eller etter 20 timer

- Skifte motoroljen

Hver 3. måned eller etter 50 timer

- Rengjøre luftfilteret (1)

Hver 6. måned eller etter 100 timer

- Skifte motoroljen
- Rengjøre bensinkoppen
- Rengjøre gnistfangeren
- Rengjøre drivstofftanken og drivstoff-filteret

Hvert år eller etter 300 timer

- Skifte ut tennpluggen
- Sjekke – justere tomgangsturtallet (2)
- Sjekke – justere ventilklingen (2)

Hver 500. time

- Rengjøre forbrenningskammeret (2)

Hver 2. år

- Kontroller drivstoffslangen (skift den ut om nødvendig) (2)

MERK:

- (1) Luftfilteret må vedlikeholdes hyppigere ved bruk på steder med mye støv
- (2) Dette arbeidet må utføres av et autorisert verksted med mindre brukeren har det nødvendige verktøyet og er kvalifisert mekaniker
Se verkstedshåndboken til Honda

TRANSPORT OG HÅNDTERING

NO



← Transport

5.1



Stanse motoren



Vent til motoren har kjølnet
(10 minutter)

A

Sett hjulet i transportposisjon

B

Sett styret i lav posisjon for å gjøre det enklere å flytte maskinen

C

Bruk styret til å løfte fresebladene fra bakken og flytte maskinen fremover

- **Håndtering:** du må ikke løfte maskinen alene. Vekten til maskinen er angitt på merkeskiltet og på slutten av denne håndboken. Av sikkerhetsmessige grunner må det tas hensyn til maskinens vekt og plassering ved håndtering

- Ved lasting og lossing av maskinen på en tilhenger må du alltid bruke en egnet lasterampe

- Surr maskinen godt for tryggest mulig transport

JUSTERING AV GIRSPAKEN



Hvis slarken i girspaken er over 10 mm, må du spenne girspakens kabler igjen

6.1



- Velg bakover
- Test fresebladenes rotasjonsretning

6.2



Stopp maskinen og koble fra tennpluggen

6.3



6.4

A

Løsne de to skruene fra girspakens kabelklemmer

B

Juster de to kabelklemmene samtidig slik at girspaken plasseres overfor "R" med null slark

C

Trekk til de to skruene

Koble til tennpluggen

Start opp maskinen og prøv på nytt

Dersom problemet vedvarer, ta kontakt med din forhandler

JUSTERINGER CLUTCH (Avhengig av versjon)



Dersom det rykker når du kjører fremover når clutchen er aktivert, eller om bladene ikke går rundt, må du justere clutch-kabelen

6.5



Stopp maskinen og koble fra tennpluggen

6.6



6.7

A

Løsne mutteren på clutchens kabelklemme

B

Juster klemmen inntil du oppnår en klaring på 20 mm på enden av clutchspaken

C

Skrue til mutteren

Koble til tennpluggen

Start opp maskinen og prøv på nytt

Dersom problemet vedvarer, ta kontakt med din forhandler

PERIODISK VEDLIKEHOLD (skal utføres av et autorisert verksted)

SMØRING OVERFØRING

Periode: maks. 50 timer eller 1 x år før overvintring

NO

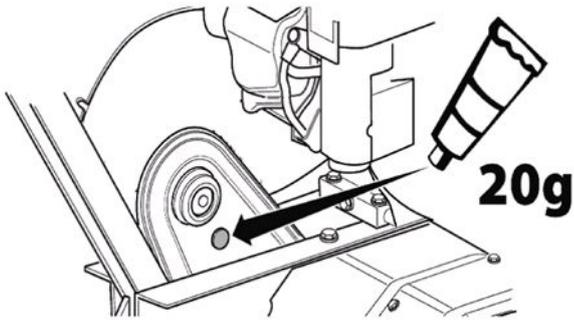

- 1- Ta av korken på øvre del av overføringen
- 2- Tilføy 20 g litiumbasert smørefett på tube
- 3- Sett tilbake korken
- 4- Få fresebladene til å rotere i 30 sekunder

VEDLIKEHOLD GIRKASSE

Girkassen må tømmes for olje hvert 2. år eller etter 100 timer, og fylles med olje 80W90

A: Påfyllingspropp

B: Nivå

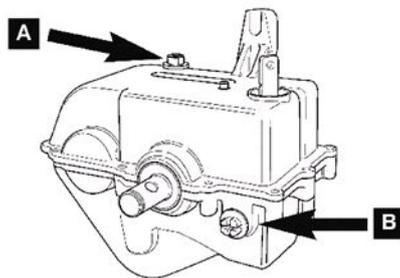

Vær særlig opmærksom på udsagn, der begynder med følgende:



ADVARSEL:

Angiver en høj sandsynlighed for alvorlig personskade, muligvis livsfare, hvis instruktionerne ikke følges

DA

FORHOLDSREGEL: Angiver en risiko for personskade eller beskadigelse af udstyret, hvis instruktionerne ikke følges

BEMÆRK: Giver nyttige oplysninger



Dette tegn opfordrer til forsigtighed under visse operationer

Kontakt en autoriseret forhandler i tilfælde af problemer eller spørgsmål om maskinen



ADVARSEL:

Maskinen er designet til at yde en sikker og pålidelig service under betingelser, der er i overensstemmelse med instruktionerne. Læs og forstå indholdet i denne vejledning, før du bruger maskinen. Ellers risikerer du personskader eller beskadigelse af udstyret

Orientering / Information:

- Bliv fortrolig med den korrekte brug og betjeningen, før du bruger maskinen.

Du skal vide, hvordan man hurtigt standser motoren.

- Maskinen skal altid anvendes i overensstemmelse med anbefalingerne i vejledningen.

- Glem ikke, at brugeren er ansvarlig for ulykker eller farlige situationer, som andre mennesker eller deres ejendomme kan blive udsat for. Det er brugerens ansvar at vurdere de mulige risici for det terræn, der skal arbejdes på, og at tage alle nødvendige forholdsregler for at sikre sin sikkerhed, især på skrånninger og ujævne, glatte eller løse jordoverflader.

- Lad aldrig børn eller personer, der ikke er bekendt med disse anvisninger, bruge maskinen. Det er muligt, at den lokale lovgivning fastsætter en mindstealder for brugeren.

- Arbejd aldrig, når der er mennesker, specielt børn, eller dyr inden for en radius af 20 meter omkring maskinen. Brugeren skal hele tiden have fat i styregrebet.

- Brug ikke maskinen efter indtagelse af medicin eller stoffer, der vides at kunne påvirke din evne til at reagere og koncentrere dig.

- Vær opmærksom på, at maskinen på et hårdt underlag kan have tendens til at være langt mindre stabil end på behandlede arealer.

- Bær altid solide og skridsikre sko og lange tætsiddende bukser, mens du arbejder. Brug ikke maskinen barfodet eller iført sandaler. Vi anbefaler at bære høreværn.

- Brug maskinen til det, den er beregnet til, nemlig dyrkning af jorden. Enhver anden anvendelse kan være farlig eller medføre en beskadigelse af maskinen.

Klargøring:

- Undersøg nøje området, hvor maskinen skal anvendes og fjern alle genstande, som kan blive slynget af maskinen (sten, ledninger, glas, metalgenstande...).

- Udfør altid en visuel kontrol af maskinen før brug for at sikre, at værktøjerne og deflektorerne ikke er slidte eller beskadigede. Udskift slidte eller beskadigede dele.

- Hvis maskinen er udstyret med en afbryderknop til motoren, skal motorens stopkabler vedligeholdes i god stand, således at standsning af motoren er sikret.

- Kontroller, at der ikke er nogen udsivning af væske (benzin, olie mv.).

- Anvend ikke maskinen uden stænkskærme eller beskyttelseshætter og sørg for, at alle fastgørelsesanordninger er strammet.

Anvendelse:

- Brug aldrig maskinen til at transportere mennesker.

- Start motoren forsigtigt i henhold til producentens instruktioner og hold fødderne langt væk fra redskaberne.

- Stands motoren, når maskinen ikke er under opsyn.

- Gå eller løb aldrig med maskinen.

- Udvis stor forsigtighed, hvis du trækker maskinen hen mod dig selv eller skifter kørselsretning (hvis det findes).

- Overhold sikkerhedsafstanden til de roterende redskaber, afmålt i forhold til styrets længde.

- Undgå at placere hænder eller fødder tæt på eller under roterende elementer.

- I tilfælde af:

- unormale vibrationer,
- blokering,
- koblingsproblemer,
- sammenstød med et fremmedlegeme,
- beskadigelse af motorens stopkabel (afhængig af modellen),

stands straks motoren (hvis motorens kabel er klippet over, aktivér chokeren, som beskrevet i kapitlet "Start motor" for at standse motoren), lad maskinen køle ned, tag tændrørskablet af, inspicér maskinen og lad de nødvendige reparationer udføre af en autoriseret reparatør inden næste ibrugtagning.

- Arbejd kun i dagslys eller med en god kunstig belysning.

- Brug ikke maskinen på hældninger over 10° (17%).

- På skrånninger skal arbejdet foregå på tværs af hældningen, aldrig i op- eller nedadgående retning.

- På skrånninger skal ændringer i kørselsretningen foretages meget forsigtigt. Sørg for at gå sikkert.

- Brug af andre tilbehørsdele end de anbefalede kan gøre maskinen farlig at anvende og forårsage skader på maskinen, der ikke vil være dækket af garantien.

Vedligeholdelse / Opbevaring / Bortskaffelse:

- Stop motoren og kobl tændrøret fra før nogen form for rengøring, kontrol, udskiftning af værktøj(er), justering eller vedligeholdelse af maskinen.

- Stop motoren, tag tændrøret ud og brug tykke handsker, når du skifter værktøj(erne).

- Sørg for at alle møtrikker, bolte og skruer er strammet for at sikre ufarlige arbejdsforhold.

- For at begrænse brandfaren bør motoren, lyddæmperen og det område, hvor benzinen opbevares, holdes fri for plantematerialer, overskydende smørelse og andre materialer, der kan bryde i brand.

- Få defekte lyddæmpere udskiftet.

- Reparer ikke selv delene. Få delene udskiftet med originale dele.

- Udskift værktøjerne med komplette sæt for at bevare balancen.

- For din egen sikkerheds skyld må du ikke ændre maskinens egenskaber. Du må ikke ændre indstillingerne af motorens hastighedsstyring eller lade motoren køre med overhastighed. Regelmæssig vedligeholdelse er

afgørende for sikkerheden og opretholdelsen af ydelsesniveauet.

- Lad motoren køle af, inden maskinen stilles væk i et lokale.

- Apparatet skal bortskaffes i overensstemmelse med gældende lovgivning i det land, hvor det bruges.

Pas på - Fare: Benzin er stærkt brændbar:

- Brændstoffet skal opbevares i specielle, dertil egnede beholdere. Fyld kun brændstof på udendørs, og undlad at ryge imens.

- Tag aldrig dækslet af brændstofftanken, og fyld aldrig benzin på, mens motoren kører, eller mens den er varm.

- Hvis der er spildt benzin på jorden, så lad være med at prøve at starte motoren, men fjern maskinen fra området, og undgå at fremkalde antændelse, så længe brændstoffdampene ikke er drevet væk.

- Opbevar maskinen på et tørt sted. Maskinen må aldrig opbevares i et lokale, hvor benzindampene kan komme i kontakt med en flamme, en gnist eller en kraftig varmekilde.

- Sæt dækslerne på brændstofftanken og benzindunken korrekt på igen.

- Begræns mængden af benzin i tanken for at undgå stankning mest muligt.

- Lad ikke motoren køre i et indelukket lokale, hvor gasserne af carbonmonoxid (kullite) kan ophobes.

- Carbonmonoxid kan være livsfarligt. Sørg for en god ventilation.

Flytning / Håndtering / Transport:

- Enhver håndtering af maskinen bortset fra jordbearbejdning skal udføres med motoren stoppet og tændrør taget ud.

- Flytning af maskinen (bortset fra under jordbearbejdning) skal udføres ved hjælp af transporthjulet, som beskrevet i kapitlet "Flytning".

- Håndtering: Løft ikke maskinen alene. Maskinens vægt er angivet på typeskiltet og i slutningen af denne vejledning. Brug en håndteringsmetode, der egner sig til maskinens vægt og til situationen, for at garantere sikkerheden.

- Af- og pålæsning af maskinen fra et påhængskøretøj skal ske ved hjælp af passende læsseramper. Fastgør maskinen korrekt for at garantere en sikker transport.

- Transporten skal udføres på en trailer med motoren stoppet og tændrør taget ud, og ingen anden form for transportmiddel må benyttes.

PIKTOGRAMMERNES BETYDNING

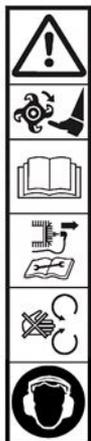

ADVARSEL
Fare

ADVARSEL
Roterende værktøjer

ADVARSEL
Læs brugsanvisningen

ADVARSEL
Læs brugsanvisningen og fjern tændrøret for alle indgreb

ADVARSEL
Brug ikke uden sikkerhedsskærm (roterende elementer)

Bær en høreværnshjelm

Valg af hastighed (valgfrit)



2 : Fremadkørsel høj hastighed
N : Neutral
R : Kør baglæns
1 : Fremadkørsel lav hastighed

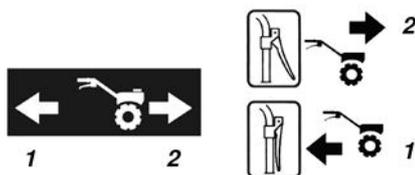

1 - Kør baglæns
2 - Kør fremad

Koblingshåndtag

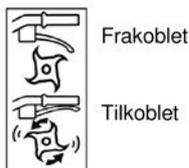

Rør ikke ved de varme overflader



Udstødningsgasserne er farlige
Må ikke bruges på dårligt ventilerede steder



Stop motoren før påfyldning af brændstof



Starter



Opladning af batteriet
8 T 00 MAXIMUM

Gasbetjening
(Afhængigt af motor)

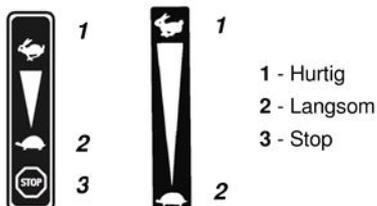

Starter
(Afhængigt af version)



Sikring
(Afhængigt af motor)

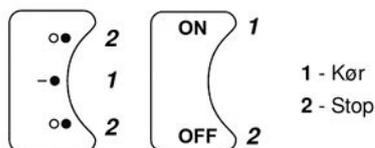

De tilstedeværende piktogrammer afhænger af maskinens model

TEKNISK INFORMATION

Maskinmodel	TF 435P	Lydtryksniveau på førerpladsen	dB(A)	84
Vægt	kg 60	Målusikkerhed	dB(A)	1
Motormodel	GP160D	Målt lydeffektniveau	dB(A)	N/A
Nettoeffekt * for et motoromdrejningstal på	KW 3,6 rpm 3600	Målusikkerhed	dB(A)	1
Nominel effekt * Nominel motorhastighed	KW 3,4 rpm 3300	Vibrationsniveau i førerens hænder	m/s ²	7
Garanteret lydeffektniveau	dB(A) N/A	Målusikkerhed	m/s ²	2

* Den heri angivne maskineffekt er en nettoeffekt opnået ved en række motorafprøvninger i henhold til normen SAE J 1349 ved en given hastighed. Effekten af en anden produktionsmotor kan afvige fra den angivne værdi. Den reelle effekt af en motor installeret på en maskine afhænger af forskellige faktorer såsom omdrejningshastighed, temperaturforhold, fugtighed, lufttryk, vedligeholdelse mm.

DA

NB: Fabrikanten præciserer, at indholdet i denne manual ikke er kontraktmæssigt bindende og forbeholder sig ret til at ændre maskinernes specifikationer uden varsel i den hensigt at gennemføre konstante forbedringer

← Udpakning 1.1

 **ADVARSEL:**
Forkert samling af motorfræsere kan forårsage alvorlig skade. Sørg for at følge alle instruktioner omhyggeligt.

 **ADVARSEL:**
Pas på ikke at skære kablerne over eller ridse maskinens maling, når kassens kanter skæres over

Mærke	Kassens indhold
A	Transporthjul
B	Motorfræser
C	Støtteben
D	Ekstra fræser *
E	Afskærmninger
F	Dokumentlomme + skruer og møtrikker

* Afhængigt af version

← Montering af støtteben 1.2

A = Hårdt terræn
B = Blødt terræn

← Tag fastgørelsespunkterne i bunden af kassen ud 1.3

← Montering af transporthjul 1.4

 Undgå at låse møtrikken (4) for ikke at genere mekanismen til løftning af hjulet.

A = Bæreposition
B = Arbejdsposition

← Montering af styr 1.5

A = Regulering af højde
B = Offset justering

← Montering af gashåndtag 1.6

← Montering af kabelklemmer 1.7

← Montering af afskærmninger 1.8

← Montering af ekstra fræsere 1.9

 Sørg for at overholde monteringsretningen for fræser og splitter.

Maskinens identifikationsplade 1.10

A – Fabrikantens navn og adresse
B – Type maskine
C – Serienummer
D – Nominel effekt
E – Vægt i kilogram
F – Maskinens model
G – CE-mærkning
H – Fremstillingsår

← Beskrivelse af delene 1.11

1 – Koblingsgreb
2 – Håndtag til regulering af styr
3 – Gashåndtag
4 – Gearstang
5 – Remdæksel
6 – Støtteben
7 – Afskærmning
8 – Skiver planteafskærmninger
9 – Roterende redskaber
10 – Transporthjul
11 – Motor

START AF MASKINEN

 ← **Oliepåfyldning ogefterfyldning**
2.1

 ← **Optankning**
2.2 Super, blyfri benzin eller SP95 E 10

 ← **Åbn hanen og sæt chokeren i position A**
2.3

 ← **Speeder**
2.4 Flyt håndtaget til: 

 ← **Sikring**
2.5 Sæt kredsløbsafbryderen på: — ●

 ← **Træk i håndtaget på startsnoren**
2.6  Bliv i sikkerhedszonen under maskinens start

 ← **Sæt chokeren i position B**
2.7

DA

ANVENDELSE

Denne maskine er beregnet til at:

- Forberedelse af jorden til udplantning
- Vedligeholdelse af beplantning og blomster- bede

Denne maskine er ikke beregnet til professionelt brug



Efter start må motoren ikke køre i tomgang, og man skal begynde arbejdet så hurtigt som muligt ved at aktiveres værktøjernes koblingsbetjening

Der er ingen grund til at opvarme motoren, og hvis den kører i tomgang i mere end 2 minutter, kan det forårsage betydelige skader på koblingssystemet og dets rem

 ← **Valg af hastighed**
3.1

 **Betjen ikke gearstangen uden at slippe koblingsgrebet**

- A** Slip koblingsbetjeningen
- B** Aktiver hastighedsvælger
- C** Lad styret svinge oppe fra og ned for at lette hastighedsændringen

N = Neutral
1 = Lav hastighed
2 = Høj hastighed
R = Bakning

 ← **Tilkobling**
3.2

 **Oprethold en sikkerhedszone på 20 meters radius omkring maskinen**

Aktiver den dobbeltvirkende koblingsbetjening for at sætte fræserne i omdrejning



Det er farligt at bruge bakgearet

Tjek, at der ikke er nogen hindringer bag dig og reducer motorens omdrejningshastighed før udkobling

STANDSNING

DA



4.1

← Standsning af fræseredskaberne

Slip koblingshåndtaget



4.2

← Mindsk gasserne

Sæt speederen på:



4.3

← Standsning af motoren

Sæt kredsløbsafbryderen på: ○●



4.4

← Luk brændstofhanen

DAGLIG KONTROL

Før motoren startes, skal du kontrollere følgende:

- Ingen løsnede eller ødelagte bolte eller møtrikker
- Ingen benzin- eller motorolielækage
- Miljø sikkerhed



2.1

← Niveau af ren motorolie



2.2

← Tilstrækkelig benzinstand



4.5

← Renholdelse af luftfilterelementet og oliestanden (Afhængigt af motorisering)



Brug ikke brændbare opløsningsmidler til at rense luftfilterets skumelement

VEDLIGEHOLDESESPROGRAM (skal udføres af et autoriseret værksted)

Første måned eller efter 20 timer

- Udskift motorolien

Hver tredje måned eller efter 50 timer

- Rens luftfiltret (1)

Hver sjette måned eller efter 100 timer

- Udskift motorolien
- Rens bundfældningsbeholderen
- Rens gnistfangeren
- Rens brændstoftanken og brændstoffiltret

Årligt eller efter 300 timer

- Udskift tændrøret
- Tjek / juster tomgangshastigheden (2)
- Tjek / juster ventilspillerummene (2)

Efter 500 timer

- Rengør forbrændingskammeret (2)

Hvert andet år

- Kontroller brændstofledningen (udskift om nødvendigt) (2)

BEMÆRK:

(1) Vedligehold luftfiltret hyppigere hvis maskinen bruges i støvede områder

(2) Disse operationer bør udføres af et autoriseret værksted, med mindre brugeren råder over de nødvendige redskaber og er kvalificeret i mekanik
Der henvises til vejledningen fra Honda-værkstedet

FLYTNING OG HÅNDTERING

Flytning

5.1



Stop motoren



Vent på, at motoren køler af
(10 minutter)

A

Sæt hjulet i flytteposition

B

Indstil styret i laveste stilling for at lette flytning af maskinen

C

Ved hjælp af styret, løft fræserne og gå fremad

- **Håndtering:** løft ikke maskinen alene. Maskinens vægt er angivet på typeskiltet og i slutningen af denne vejledning. Brug en håndteringsmetode, der egner sig til maskinens vægt og til situationen, for at garantere sikkerheden

- Af- og pålæsning af maskinen fra et påhængskøretøj skal ske ved hjælp af passende læsseramper

- Fastgør maskinen korrekt for at garantere en sikker transport

DA

INDSTILLING AF GEARSTANG



Hvis spillerummet i gearstangen er over 10 mm, bør du stramme gearvalgkablerne igen

6.1



- Vælg bakgear
- Afprøv fræsernes rotationsretning

6.2



Stands maskinen og kobl tændrøret fra

6.3



6.4

A

Løsn de to spændemøtrikker i gearstangkablet

B

Indstil de to strammeordninger samtidigt, således at gearstangen placeres ud for "R" og der ikke er noget spillerum

C

Spænd de to møtrikker igen

Tilslut tændrøret igen

Start maskinen og prøv igen

Hvis problemet fortsætter, kontaktes forhandleren

INDSTILLING AF KOBLING *(Afhængigt af version)*



I « tilkoblet » position, hvis fremkørsel sker rykvis, eller hvis fræserne ikke drejer, skal koblingskablet reguleres

6.5



Stands maskinen og kobl tændrøret fra

6.6



6.7

A

Løsn spændemøtrikken på koblingskablet

B

Juster, indtil der opnås et spillerum på 20 mm for enden af koblingshåndtaget

C

Spænd møtrikken igen

Tilslut tændrøret igen

Start maskinen og prøv igen

Hvis problemet fortsætter, kontaktes forhandleren

PERIODISK VEDLIGEHOLDELSE (skal udføres af et autoriseret værksted)

SMØRING AF TRANSMISSIONEN

Periode: 50 t maks. eller 1 gang om året før vinteren

DA

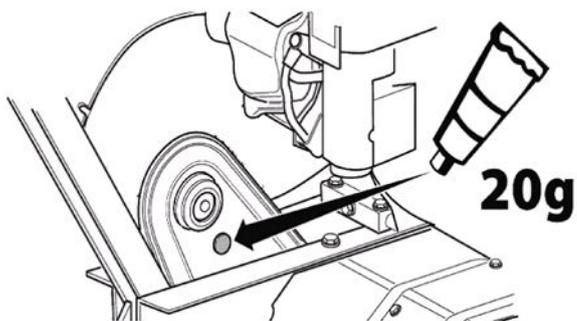

- 1- Fjern proppen øverst i transmissionen
- 2- Tilføj 20g lithium-fedt i tube
- 3- Sæt proppen i igen
- 4- Lad fræserne køre i 30 sekunder

VEDLIGEHOLDELSE AF GEARKASSE

Gearkassen skal tømmes hvert andet år eller efter 100 timer med olien 80W90

A: Påfyldningshætte

B: Niveau

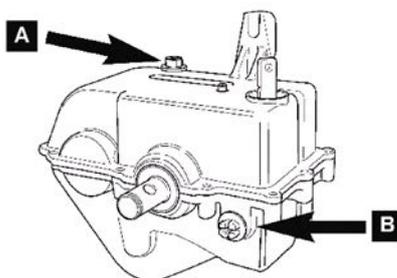

Kiinnitä erityistä huomiota ohjeisiin, joiden edellä on seuraavat maininnat:



HUOMIO:

Osoittaa vakavien henkilövammojen, jopa kuolemanvaaran suurta todennäköisyyttä, jos ohjeita ei noudateta

NOUDATA VAROVAISUUTTA:

Osoittaa henkilövammojen tai laitteiston vaurioitumis mahdollisuutta, jos ohjeita ei noudateta

HUOM:



Tämä merkki pyytää sinua noudattamaan varovaisuutta tiettyjen toimintojen aikana

Jos sinulla on ongelmia tai kysymyksiä koneesta, ota yhteyttä valtuutettuun jälleenmyyjään



HUOMIO:

Kone on valmistettu toimimaan varmasti ja luotettavasti ohjeiden mukaisissa käyttöolosuhteissa. Ennen kuin käytät konetta, lue ja ymmärrä tämän käyttöoppaan sisältö. Muussa tapauksessa altistut vammoille, ja laite voi vaurioitua

Koulutus / Tiedot:

– Perehdy asianmukaiseen käyttöön ja ohjaimiin ennen koneen käyttöä.

Opettele sammuttamaan moottori nopeasti.

– Konetta on aina käytettävä käyttöohjeissa annettujen suositusten mukaisesti.

– Muista, että käyttäjä on vastuussa tapaturmista tai vaarallisista tilanteista, joita aiheutuu toisille henkilöille tai heidän omaisuudelleen. Käyttäjän vastuulla on arvioida mahdolliset riskit työskentelymaaperällä ja ryhtyä kaikkiin tarvittaviin varotoimenpiteisiin oman turvallisuutensa varmistamiseksi, erityisesti ylä- tai alamäissä, epätasaisilla, liukkailla tai helposti liikkuvilla pinnoilla.

– Älä koskaan anna lasten tai näihin ohjeisiin perehtymättömien henkilöiden käyttää konetta. Paikalliset määräykset voivat määrittää käyttäjän vähimmäisiän.

– Älä koskaan työskentele koneella, kun sen lähellä 20 metrin säteellä on ihmisiä, erityisesti lapsia, tai eläimiä; käyttäjän on ehdottomasti pystyttävä hallitsemaan ohjaimia kaiken aikaa.

– Konetta ei saa käyttää lääkkeiden tai reagoitukykyä tai tarkkaavaisuutta heikentävien aineiden alaisuudessa.

– Kovalla maalla on oltava erityisen tarkkaavainen, koska kone voi olla paljon epävakampi kuin viljelymaalla.

– Käytä aina työn aikana turvajalkineita, joissa on liu'nestopohja, sekä pitkiä ja kapealahkeisia housuja. Konetta ei saa käyttää avojaloin eikä sandaaleissa. Suosittelemme kuulosuojainten käyttöä.

– Käytä konetta sen suunniteltuun käyttötarkoitukseen eli maan muokkaamiseen. Kaikenlainen muu käyttö voi olla vaarallista tai aiheuttaa koneen vaurioitumisen.

Valmistelu:

– Tarkasta huolellisesti alue, jolla konetta on tarkoitus käyttää, ja poista kaikki esineet, joita kone saattaa singota (kivet, johdot, lasi, metalliesineet jne.).

– Tee aina ennen käyttöä koneen silmämääräinen tarkistus varmistaaksesi, että terät tai ohjaimet eivät ole kuluneet eivätkä vaurioituneet. Vaihda kuluneet tai vaurioituneet osat.

– Jos koneessa on moottorin pysäytyspainike, pidä moottorin pysäytyksen sähköjohdot hyvässä kunnossa, jotta moottori pysähtyy varmasti.

– Tarkista, ettei koneessa ole nestevuotoja (bensiniä, öljyä jne.)

– Älä käytä konetta ilman lokasuojaa tai suojusta ja varmista, että kaikki kiinnitysosat ovat tiukalla.

Käyttö:

– Älä koskaan kuljeta ihmisiä koneen päällä.

– Käynnistä moottori varovaisesti noudattaen valmistajan antamia ohjeita ja pitäen jalat poissa terän/terien ulottuvilta.

– Sammuta moottori, kun kone jätetään vartioimatta.

– Kävele, älä koskaan juokse koneen kanssa.

– Kun vedät konetta itseäsi kohti tai vaihdat koneen kulkusuuntaa (jos varusteena), ole hyvin varovainen.

– Noudata pyöriviin teriin nähden ohjausasian osoittamaa turvavälisyyttä

– Älä vie käsiä tai jalkoja pyörivien osien lähelle tai alle

– Jos ilmenee

- epänormaalia värinää,
- tukkeutuminen,
- kytkinongelma,
- törmäys vieraaseen esineeseen,
- moottorin pysäytyskaapelin kulumisen (mallin mukaan),

sammuta moottori välittömästi (jos moottorin pysäytyskaapeli on katkennut, käytä käynnistysvipua kohdassa "moottorin käynnistys" kuvatulla tavalla moottorin sammuttamiseksi), anna moottorin jäähtyä, irrota sytytystulppa, tarkasta kone ja tee tarvittavat korjaukset valtuutetulla asentajalla ennen seuraavaa käyttöä.

– Työskentele ainoastaan päivänvalossa tai hyvässä valaistuksessa.

– Älä käytä konetta yli 10°:n (17 %:n) ylä- tai alamäissä.

– Työskentele mäessä sivusuunnassa, älä koskaan ylös tai alas mäkeä.

– Katso kaltevilla pinnoilla tarkkaan, mihin astut ja ole varovainen vaihtaessasi kulkusuuntaa.

– Muiden kuin suositeltujen lisävarusteiden käyttö voi tehdä koneesta vaarallisen ja aiheuttaa sille vahinkoja, joita takuu ei kata.

Kunnossapito / Varastointi / Hävittäminen:

– Sammuta moottori ja irrota sytytystulppa ennen puhdistus-, tarkastus-, teränvaihto-, säätö- tai huoltotoimia.

– Sammuta moottori, irrota sytytystulppa ja käytä paksuja käsineitä, kun vaihdat teriä.

– Pidä kaikki mutterit ja ruuvit tiukalla turvallisten käyttöolosuhteiden varmistamiseksi.

– Pienennä tulipalon vaaraa pitämällä moottori, äänenvaimennin ja bensiniin säilytystila puhtaana kasvinsäädin, liiasta rasvasta ja muista helposti syttyvistä materiaaleista.

– Vaihda pakoputken äänenvaimennin aika ajoin

– Älä korjaa osia. Vaihda osat alkuperäisiin varaosiin.

– Vaihda kaikki terät samaan aikaan tasapainon säilyttämiseksi.

– Oman turvallisuutesi vuoksi älä muuta koneen ominaisuuksia. Älä muokkaa moottorin nopeudensäätöä, äläkä käytä konetta ylinopeudella. Säännöllinen huolto on oleellista turvallisuuden ja suorituskyvyn säilyttämisen vuoksi.

– Anna moottorin jäähtyä, ennen kuin varastoit koneen johonkin tilaan.

– Laiteromun hävittämisessä on noudatettava käyttömaassa voimassa olevia määräyksiä.

Huomaa - Vaara: Bensini on erittäin herkästi syttyvä:

– Säilytä polttoainetta erityisesti tähän tarkoitukseen valmistetuissa astioissa. Lisää polttoainetta ainoastaan ulkotiloissa äläkä tupakoi tänä aikana.

– Älä koskaan avaa bensiniin säiliön korkkia tai lisää bensiniä, kun moottori käy tai on lämmin.

– Jos maahan on levinnyt bensiniä, älä yritä käynnistää moottoria vaan siirrä kone pois alueelta. Ehkäise syttyminen niin kauan kuin bensinihöyryt eivät ole haihtuneet.

– Säilytä konetta kuivassa paikassa. Älä koskaan varastoi konetta tilassa, jossa bensinihöyryt voivat syttyä liekistä, kipinästä tai voimakkaasta lämmönlähteestä.

– Aseta polttoainesäiliön ja bensiniin syöttimen korkit oikein paikoilleen.

– Pidä polttoainesäiliössä rajallinen määrä bensiniä roiskeiden rajoittamiseksi.

– Älä käytä moottoria suljetussa tilassa, johon voi kertyä hääkää.

– Häikä voi aiheuttaa kuoleman. Huolehdi hyvästä ilmanvaihdosta.

Siirto / Käsitely / Kuljetus:

– Kaikki toiminta koneen kanssa muokattavan maa-alueen ulkopuolella on suoritettava moottori sammutettuna ja sytytystulppa irrotettuna.

– Kun konetta siirretään (maata muokkaamatta), on käytettävä kuljetuspyörää, kuten kohdassa "kuljetus" ohjeistetaan.

– Käsitely: älä nosta konetta yksin. Koneen paino on ilmoitettu valmistajan kilvessä ja tämän käyttöoppaan lopussa. Käytä koneen painolle ja tilanteelle soveltuvaa käsittelytapaa turvallisuuden takaamiseksi.

– Koneen nostaminen peräkärryyn ja siitä laskeminen tulee tehdä sopivan lastausrampin avulla. Kiinnitä kone oikein turvallista kuljetusta varten.

– Kuljetus on suoritettava peräkärryssä moottori sammutettuna ja sytytystulppa irrotettuna. Älä käytä mitään muuta kuljetustapaa.

KUVAMERKKIEN KUVAUS

FI

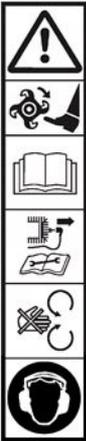

HUOMIO
Vaara

HUOMIO
Pyörivät työkalut

HUOMIO
Lue käyttöopas

HUOMIO
Katso käyttöopasta ja irrota sytytystulppa ennen muita toimenpiteitä

HUOMIO
Älä käytä ilman suojusta (pyöriviä osia)

Käytä melua vaimentavaa kypärää

Kaasuvipu (moottorin mukaan)

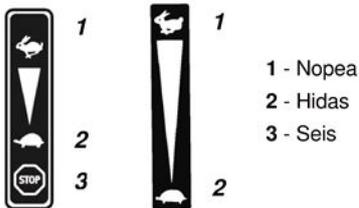

1 - Nopea
2 - Hidas
3 - Seis

Käynnistin (mallin mukaisesti)



Varoke (moottorin mukaan)

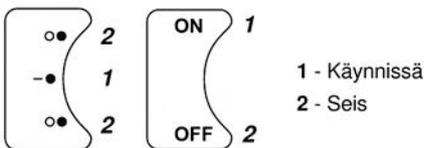

1 - Käynnissä
2 - Seis

Vaihteen valinta (valinnainen)



2: Eteenpäinajo nopea vaihde

N: Vapaa

R: Peruutus

1: Eteenpäinajo hidas vaihde

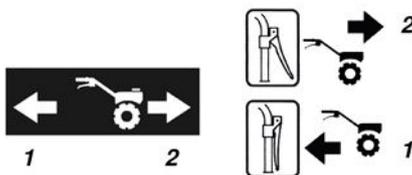

1 - Peruutusvaihde

2 - Eteenpäinajovaihde

Kytkinvipu

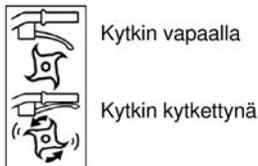

Kytkin vapaalla

Kytkin kytkettynä



Älä kosketa kuumia pintoja



Pakokaasut ovat vaarallisia
Älä käytä huonosti ilmastoidussa paikassa



Sammuta moottori, ennen kuin täytät bensiinitankin



Käynnistin



Akun varaus
ENINTÄÄN 8H00



Kuvamerkkien esillepano riippuu koneen mallista

TEKNISET TIEDOT

Koneen malli	TF 435P	Äänenpainetaso käyttöpisteessä	dB(A)	84	
Paino	kg	60	Mittausepävarmuus	dB(A)	1
Moottorin malli	GP160D	Mitattu äänitehotaso	dB(A)	N/A	
Nettoteho *	kW	3.6	Mittausepävarmuus	dB(A)	1
käyntinopeudella	1/min	3600	Tärinätasoa käyttäjän käsien kohdalla	m/s ²	7
Nimellisteho	kW	3.4	Mittausepävarmuus	m/s ²	2
Nimelliskäyntinopeus	1/min	3300			
Taattu äänitehotaso	dB(A)	N/A			

* Tässä asiakirjassa ilmoitettu moottoriteho on nettoteho, joka on saatu koestamalla sarjavalmisteista moottoria standardin SAE J 1349 mukaisesti tietyllä käyntinopeudella. Toisen valmistetun moottorin teho voi poiketa ilmoitetusta arvosta. Koneeseen asennetun moottorin todellinen teho riippuu eri tekijöistä, kuten käyntinopeudesta ja olosuhteista, esimerkkinä lämpötila, kosteus, ilmanpaine, kunnossapito jne.

HUOM: tuotteiden jatkuvien parannusten vuoksi valmistaja tarkentaa, että tämän käyttöoppaan sisältökokonaisuus ei ole sitova, ja pidättää oikeuden muokata koneidensa teknisiä tietoja ilman ennakoilmoitusta

Purkaminen 1.1

 **HUOMIO:** Tämän jyrsimen virheellinen kokoaminen voi aiheuttaa vakavia vammoja. Varmista, että kaikkia ohjeita noudatetaan huolellisesti.

 **HUOMIO:** Huolehdi, ettet leikkaa johtoja tai naarmuta koneen maalipintaa avatessasi pakkauslaatikkoa.

Hak.	Laatikon sisältö
A	Kuljetuspyörä
B	Pintamuokkain
C	Tuki
D	Lisäjyrsinterät *
E	Suojakilvet
F	Asiakirjapussi + ruuvit

* Mallin mukaisesti

Tuen asennus 1.2

A = Kova maaperä

B = Pehmeä maaperä

Irrota kiinnityspisteet korin pohjasta 1.3

Kuljetuspyörän asennus 1.4

 Älä lukitse mutteria (4), jotta pyörän nostotoiminto moitteettomana säilyy

A = Kuljetusasento

B = Työasento

Ohjaisaisan asennus 1.5

A = Korkeussäätö

B = Vastapainon säätö

Kaasuvivun asennus 1.6

Kaapelikiinnikkeiden asennus 1.7

Suojakilpien asennus 1.8

Lisäjyrsinterien asennus 1.9

 Kiinnitä huomiota terien ja sokkien asennussuuntaan

Koneen tunnistuskilpi 1.10

A – Valmistajan nimi ja osoite
B – Koneen tyyppi
C – Sarjanumero
D – Nimellisteho
E – Massa kilogrammoina
F – Koneen malli
G – CE-tunniste
H – Valmistusvuosi

Osien kuvaus 1.11

1 – Kytkinvipu
2 – Ohjaisaisan säätökahva
3 – Kaasuvipu
4 – Vaihdevipu
5 – Hihnan suojuus
6 – Tuki
7 – Suojakilvet
8 – Kasviensuojalevyt
9 – Pyörivät terät
10 – Kuljetuspyörä
11 – Moottori

KONEEN KÄYNNISTYS

FI



← Lisää öljyä ja tarkasta määrä



← Bensiinitankki täynnä

Korkeaoktaaninen, lyijytön tai SP95 E 10



← Avaa bensiinihana ja aseta käynnistin asentoon A



← Kaasuvipu

Aseta vaihetanko asentoon:



← Varoke

Aseta varoke asentoon: — ●



← Vedä käynnistimen kahvasta

Kun käynnistät konetta, pysy aina turvallisella alueella



← Aseta käynnistin asentoon B

KÄYTTÖ

Tämän koneen käyttötarkoitus on:

- Maan valmistelu istutuksia varten
- Istutusten ja kukkapenkkiä hoito

Konetta ei ole tarkoitettu ammattikäyttöön



Älä joutokäytä moottoria käynnistyksen jälkeen. Aloita työskentely mahdollisimman pian käyttämällä terien kytkinohjainta

Moottorin lämmittäminen on turhaa. Yli 2 minuutin joutokäynti kytkemättä teriä päälle saattaa aiheuttaa vakavia vahinkoja kytkinjärjestelmälle ja sen hinnalle



← Vaihteen valinta



Älä käytä vaihteenvaihtimen vipua vapauttamatta ensin kytkinkahvaa

A

Vapauta kytkinohjain

B

Käytä vaihteenvaihtinta

C

Helpota vaihteiden vaihtoa heiluttamalla ohjausaisaa ylhäältä alas

N = Vapaa
1 = Hidas vaihde
2 = Nopea vaihde
R = Peruutusvaihde



← Kytkimen käyttö



Noudata 20 m:n turva-alueita koneen ympärillä

Kytke jyrksinterät pyörimään käyttämällä kaksitoimista kytkinohjainta



Peruutusvaihteen käyttö on vaarallista

Varmista, ettei takanasi ole minkäänlaista estettä ja että moottorin tehoa on laskettu ennen sen kytkemistä

PYSÄYTYS

← Jyrsinterien pysäytys

4.1

Vapauta kytkinkahva

← Pienennä kaasua

4.2

Aseta kaasuvipu asentoon: 

← Moottorin pysäytys

4.3

Aseta varoke asentoon: ●

← Sulje bensiinihana

4.4

FI

PÄIVITTÄISET TARKISTUKSET

Ennen kuin käynnistät moottorin, tarkista seuraavat kohdat: - Ei löysiä tai rikkoontuneita pultteja ja muttereita
- Ei polttoaine- ja moottoriöljyvuootoja
- Ympäristön turvallisuus

← Moottoriöljyn määrä ja puhtaus

2.1

← Polttoaineen riittävyys

2.2

← ilmanpuhdistinelementin puhtaus ja öljymäärä (Moottorityypin mukaisesti)

4.5



Älä käytä herkästi syttyvää liuotinta ilmanpuhdistimen vaahtomuoviosan puhdistukseen

HUOLTO-OHJELMA (hyväksytyin asentajan tehtävä)

Ensimmäisen kuukauden tai 20 tunnin jälkeen

- Vaihda moottoriöljy

Joka 3. kuukausi tai 50. tunti

- Puhdista ilmanpuhdistin (1)

Joka 6. kuukausi tai 100. tunti

- Vaihda moottoriöljy
- Puhdista selkeytyskuppi
- Puhdista kipinäsuoja
- Puhdista polttoainesäiliö ja polttoaineensuodatin

Joka vuosi tai 300. tunti

- Vaihda sytytystulppa
- Tarkista – säädä joutokäynti (2)
- Tarkista – säädä venttiilinvälkykset (2)

Joka 500. tunti

- Puhdista palotila (2)

Joka 2. vuosi

- Tarkista polttoainejohto (vaihda jos tarpeen) (2)

HUOM:

- (1) Huolla ilmanpuhdistin useammin käytettäessä pölyisissä kohteissa
- (2) Nämä toimet on teetettävä hyväksytyllä asentajalla, ellei käyttäjällä ole tarvittavia työkaluja ja mekaanikon pätevyyttä
Katso Hondan korjaamo-opas

KULJETUS JA KÄSITTELY



5.1

Kuljetus



Sammuta moottori



Odota moottorin jäähtymistä (10 minuuttia)

A

Aseta pyörä siirtoasentoon

B

Säädä ohjausaisa ala-asentoon koneen siirtämisen helpottamiseksi

C

Nosta jyrsimet ohjausaisan avulla maasta ja kulje eteenpäin

- **Käsittely:** älä nosta konetta yksin. Koneen paino on ilmoitettu valmistajan kilvessä ja tämän käyttöoppaan lopussa. Käytä koneen painolle ja tilanteelle soveltuvaa käsittelytapaa turvallisuuden takaamiseksi

- Koneen nostaminen peräkärriin ja siitä laskeminen tulee tehdä sopivan lastausrampin avulla

- Pakkaa kone oikein turvallista kuljetusta varten

VAIHDEVIVUN SÄÄDÖT



6.1

Jos vaihdevivussa on löysää yli 10 mm, vaihteenvalitsimen vaijerit on kiristettävä



6.2

- Valitse peruutusvaijde
- Tarkista jyrsinterien pyörimissuunta



6.3

Sammuta laite ja irrota sytytystulppa



6.4

A

Avaa vaihdevivun vaijerinkiristimien kaksi mutteria

B

Säädä kumpikin vaijerinkiristin yhtä aikaa, jotta vaihdevipu voidaan siirtää asentoon R ilman löysää

C

Lukitse kaksi mutteria

Kytke sytytystulppa takaisin

Käynnistä laite ja yritä uudelleen

Mikäli ongelma jatkuu, ota yhteys jälleenmyyjään

KYTKIMEN SÄÄDÖT (Mallin mukaisesti)



6.5

Kun veto kytketty -asennossa eteneminen tapahtuu nykyksittain tai kun jyrsinterät eivät pyöri, säädä kytkinvaijeri



6.6

Sammuta laite ja irrota sytytystulppa



6.7

A

Löysää kytkinvaijerin kiristimen mutteria

B

Säädä kiristintä niin, että kytkinohjaimen päässä on 20 mm löysää

C

Kiristä mutteri

Kytke sytytystulppa takaisin

Käynnistä laite ja yritä uudelleen

Mikäli ongelma jatkuu, ota yhteys jälleenmyyjään

MÄÄRÄAIKAISHUOLTO (hyväksytyn asentajan tehtävä)

VOIMANSIIRRON RASVAUS

Väli: vähintään joka 50. tunti tai kerran vuodessa ennen talvisäilytystä

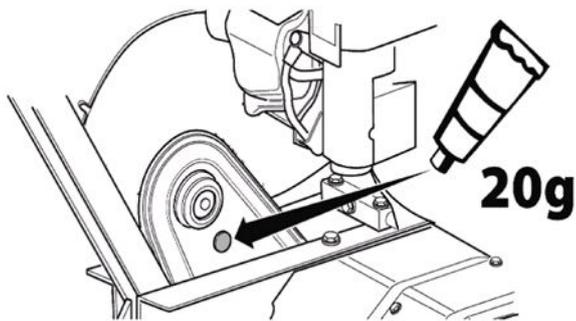

- 1- Irrota voimansiirron yläosassa oleva korkki
- 2- Lisää 20 g litiumrasvaa putkilosta
- 3- Sulje korkki
- 4- Käytä jysinteriä 30 sekunnin ajan

FI

VAIHEISTON HUOLTO

Vaihteistoöljy on vaihdettava joka 2. vuosi tai joka 100. tunti 80W90-öljyalaadulla

A: Täyttöaukon korkki

B: Taso

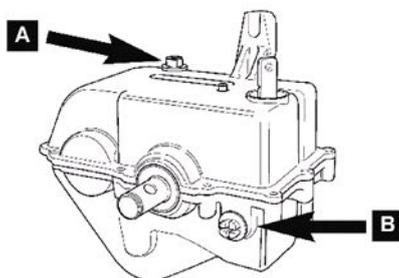

INSTRUÇÕES DE SEGURANÇA

Tenha uma especial atenção às indicações com as seguintes menções:



AVISO:
Assinala uma forte probabilidade de lesões corporais graves, ou mesmo um perigo de morte se as instruções não forem cumpridas

PRECAUÇÃO: assinala uma possibilidade de lesões corporais ou de deterioração do equipamento se as instruções não forem cumpridas

NOTA: fornece informações úteis



Este sinal indica que se deve ter prudência durante algumas operações

No caso de problema, ou para todas as perguntas relacionadas com a motoenxada, dirigir-se a um concessionário autorizado



AVISO:
A máquina foi concebida para garantir um serviço seguro e fiável em condições de utilização conformes às instruções. Antes de usar a máquina, é favor ler e compreender o conteúdo deste manual. Se não o fizer, poderá sofrer lesões e o equipamento pode ser danificado

Formação / Informações:

- Familiarize-se com a utilização correta e os comandos antes de utilizar a máquina. Saiba desligar o motor rapidamente.
- A máquina deve sempre ser utilizada seguindo as recomendações indicadas no manual de instruções.
- Não se esqueça que o utilizador é responsável pelos acidentes ou pelos eventos perigosos infligidos a outras pessoas ou aos seus bens. É da sua responsabilidade avaliar os potenciais riscos do terreno a trabalhar e tomar todas as precauções necessárias para garantir a sua segurança, especialmente nas inclinações, nos solos acidentados, escorregadios ou movediços.
- Nunca deixe as crianças, ou pessoas não familiarizadas com estas instruções, utilizar a máquina. As regulamentações locais podem fixar uma idade mínima para o utilizador.
- Nunca trabalhe na presença de pessoas, em especial crianças ou animais, num raio de 20 metros à volta da máquina; o utilizador deve ficar obrigatoriamente aos comandos dos manípulos.
- Não utilize a máquina após ter ingerido medicamentos ou substâncias, podendo prejudicar a sua capacidade de reflexo e de vigilância.
- Num terreno duro, tenha uma especial atenção devido ao facto da máquina ter tendência em ficar muito menos estável que no terreno cultivado.
- Durante o trabalho, use sempre sapatos resistentes, não derrapantes e calças compridas e apertadas. Nunca use a máquina descalço ou de sandálias. Recomenda-se o uso de proteções auditivas.
- Utilizar a máquina apenas para a utilização para a qual foi destinada, ou seja, o cultivo do solo. Qualquer outro uso pode tornar-se perigoso ou danificar a máquina.

Preparação:

- Inspeccione minuciosamente a zona na qual a máquina deve ser utilizada e elimine todos os objetos que podem ser projetados pela máquina (pedras, fios, vidro, objetos metálicos, etc...).
- Antes de proceder a qualquer utilização, proceda sempre a um controlo visual da máquina para verificar se as ferramentas e os deflectores não estão nem usados nem danificados. Substitua as peças usadas ou danificadas.
- Se a máquina estiver equipada de um botão para desligar o motor, mantenha os cabos elétricos de paragem do motor em bom estado de funcionamento de forma a garantir a paragem do motor.
- Verifique a ausência de fuga de líquidos (combustível, óleo, etc...).
- Não utilize a máquina sem guarda-lama ou tampa de proteção e verifique se todos os dispositivos de fixação estão bem apertados.

Utilização:

- É proibido transportar pessoas na máquina.
- Arranque o motor com precaução respeitando as instruções do fabricante e mantendo os pés afastados da(s) ferramenta(s).
- Desligue o motor quando a máquina estiver sem vigilância.
- Ande, nunca corra com a máquina.
- Puxe a máquina para si ou inverta o sentido de andamento (se disponível) com muita precaução.
- Conserve a distância de segurança em relação às ferramentas rotativas, dada pelo comprimento do guiador.
- Nunca coloque as mãos ou os pés em proximidade ou debaixo dos elementos em rotação.
- Em caso de:
 - vibração anormal,
 - bloqueio,
 - problema de embraiagem,
 - choque com um objeto estranho,
 - deterioração do cabo de paragem do motor, (segundo o modelo),desligue o motor imediatamente (se o cabo de paragem de motor estiver cortado, acione o comando do starter como descrito no § "ligar o motor" para desligar o motor), deixe a máquina arrefecer, desligue o fio da vela, inspeccione a máquina e mande efetuar as reparações necessárias por um reparador autorizado antes de proceder a qualquer nova utilização.

- Trabalhe apenas à luz do dia ou com uma luz artificial de boa qualidade.
- Não utilize a máquina em inclinações superiores a 10° (17%).
- Trabalhe as inclinações no sentido transversal, nunca ao subir ou ao descer.
- Nos terrenos muito acentuados, firme os seus passos e mude de direção com muita precaução.
- A utilização de acessórios que não sejam os recomendados pode tornar a máquina perigosa e provocar danos na máquina que não serão cobertos pela garantia.

Manutenção / Armazenamento / Eliminação:

- Parar o motor e desligar a vela antes de proceder a qualquer operação de limpeza, de verificação, de mudança de ferramenta(s), de ajuste ou de manutenção da máquina.
- Desligue o motor e a vela e utilize luvas espessas para substituir a(s) ferramenta(s).
- Mantenha todas as porcas e parafusos apertados para garantir condições de utilização seguras.
- Para reduzir os riscos de incêndio, mantenha o motor, o silencioso e a zona de armazenamento do combustível sem vegetais, excesso de

gordura, ou de qualquer outra matéria suscetível de se inflamar.

- Mandar substituir os silenciosos de escape
- Não reparar as peças. Mandar substituir as peças por peças de origem.
- Substitua as ferramentas por lotes completos para preservar o equilíbrio.
- Para a sua segurança não modifique as características da sua máquina. Não modifique os ajustes da regulação de velocidade do motor e não utilize o motor em velocidade excessiva. Uma manutenção regular é essencial para a segurança e a manutenção do nível de desempenhos.
- Deixe o motor arrefecer antes de guardar a máquina num local.
- A eliminação do aparelho deve ser realizada em conformidade com a regulamentação em vigor no país de utilização.

Aviso - Perigo: O combustível é altamente inflamável:

- Armazene o combustível em recipientes especialmente previstos para este efeito. Encha o depósito apenas no exterior e não fume durante esta operação.
- Nunca remova a tampa do depósito de combustível ou adicione combustível enquanto o motor estiver a trabalhar ou enquanto este estiver quente.
- Se o combustível derramou no chão, não tente arrancar o motor mas antes afaste a máquina desta zona e evite provocar qualquer inflamação enquanto os vapores de combustível não estiverem dissipados.
- Armazene a máquina num lugar seco. Nunca armazene a máquina num local onde os vapores de combustível podem atingir uma chama, uma faísca ou uma forte fonte de calor.
- Volte a colocar no devido lugar as tampas do depósito e do coletor de combustível.
- Limite a quantidade de combustível no depósito para minimizar os salpicos.
- Não ponha o motor a trabalhar num lugar confinado em que os vapores de monóxido de carbono podem acumular-se.
- O monóxido de carbono pode ser mortal. Verifique a boa ventilação.

Deslocamento / Manutenção / Transporte:

- Qualquer manipulação da máquina fora do trabalho do solo deve efetuar-se com o motor e a vela desligados.
- O deslocamento (fora trabalho no solo) deve efetuar-se utilizando a roda de transporte como descrito no § "deslocamento".
- Manutenção: não levante a máquina sozinho. O peso da máquina está indicado na placa de identificação do fabricante e no fim deste manual. Utilize um método de manutenção adaptado ao peso da máquina e à situação para garantir a segurança
- O carregamento e o descarregamento da máquina num reboque devem efetuar-se com uma rampa de carregamento adaptada. Amarre corretamente a máquina para um transporte com toda a segurança.
- O transporte deve efetuar-se com o motor e a vela desligados e em cima de um reboque, não utilize nenhum outro meio de transporte.

DEFINIÇÃO DOS PICTOGRAMAS



Comando do acelerador (conforme a motorização)

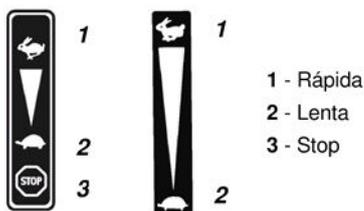

Arrancador (conforme versão)



Corta-circuito (conforme a motorização)

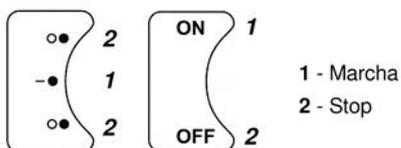

Seleção de velocidade (opcional)

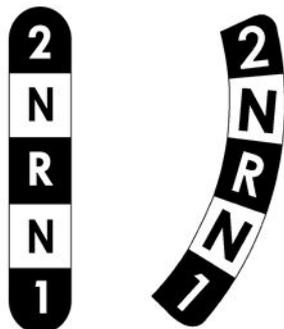

2: Marcha-à-frente velocidade rápida
 N: Neutro
 R: Marcha-atrás
 1: Marcha-à-frente velocidade lenta

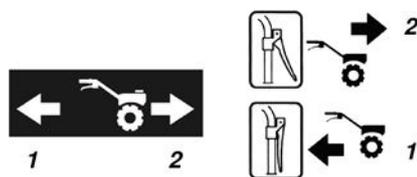

1 - Marcha traseira
 2 - Marcha à-frente

Alavanca da embraiagem

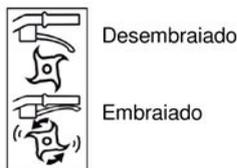

Não tocar nas superfícies quentes



Os gases de escape são perigosos
 Não utilizar em locais pouco arejados



Desligar o motor antes de abastecer o depósito



Starter



Carga da bateria
 8 H 00 MÁXIMO

PT



Os pictogramas presentes poderão estar, ou não, em conformidade com o modelo da máquina

INFORMAÇÕES TÉCNICAS

Modelo da máquina	TF 435P	Nível de pressão acústica no posto de condução	dB(A)	84
Peso	kg 60	Imprecisão da medição	dB(A)	1
Modelo do motor	GP160D	Nível medido de potência sonora	dB(A)	N/A
Potência líquida * para um regime de motor	KW 3.6 rpm 3600	Imprecisão da medição	dB(A)	1
Potência nominal	KW 3.4	Nível de vibrações nas mãos do operador	m/s ²	7
Regime do motor nominal	rpm 3300	Imprecisão da medição	m/s ²	2
Nível garantido de potência sonora	dB(A) N/A			

* A potência do motor indicada neste documento é uma potência líquida obtida através do ensaio de um motor de série segundo a norma SAE J 1349 a uma determinada velocidade de rotação. A potência de um outro motor de produção pode ser diferente deste valor indicado. A potência real de um motor instalado numa máquina dependerá de vários fatores, como a velocidade de rotação, as condições da temperatura, de humidade, de pressão atmosférica, de manutenção e outros.

REMOÇÃO DA EMBALAGEM/MONTAGEM

NOTA: com o objetivo de implementar melhorias constantes, o fabricante afirma que a totalidade deste manual não é contratual, e reserva o direito de modificar sem pré-aviso as especificações das suas máquinas

PT



Remoção da embalagem



ATENÇÃO:

Uma montagem inadequada desta motoenxada pode resultar em lesões graves. Certifique-se de que cumpre escrupulosamente todas as instruções.



AVISO:

Ter atenção para não cortar os cabos ou riscar a pintura da máquina ao cortar as arestas da caixa.

Rep.	Conteúdo da caixa
A	Roda de transporte
B	Motoenxada
C	Suporte
D	Fresas adicionais *
E	Chapas de proteção
F	Bolsa de documentos + ferragens

* Conforme a versão



Montagem do suporte

A = Solo duro

B = Solo macio



Remover os pontos de fixação da base da caixa



Montagem da roda de transporte



Não bloquear a porca (4) para manter um correto funcionamento do levantamento da roda

A = Posição em deslocamento

B = Posição em funcionamento



Montagem do guidador

A = Regulação em altura

B = Regulação em comprimento



Montagem da alavanca do acelerador



Montagem das fixações para cabos



Montagem das chapas de proteção



Montagem de fresas adicionais



Tomar atenção ao sentido de montagem das fresas e das cavilhas



Placa de identificação da máquina

A – Nome e morada do fabricante
B – Tipo de máquina
C – Número de série
D – Potência nominal
E – Massa em quilogramas
F – Modelo da máquina
G – Identificação CE
H – Ano de fabrico



Descrição dos elementos

1 – Alavanca da embraiagem
2 – Pega de regulação do guidador
3 – Alavanca do acelerador
4 – Alavanca das velocidades
5 – Tampa da correia
6 – Haste
7 – Chapas de proteção
8 – Discos de proteção das plantas
9 – Ferramentas rotativas
10 – Roda de transporte
11 – Motor

ARRANQUE DA MÁQUINA

 ← Depósito do óleo atestado e nível
2.1

 ← Depósito de gasolina
2.2
Super ou sem chumbo ou SP95 E 10

 ← Abrir a passagem do combustível e posicionar o starter na posição A
2.3

 ← Acelerador
2.4
Colocar a alavanca em: 

 ← Corta-circuito
2.5
Posicionar o corta-circuito em: — ●

 ← Puxar o punho do lançador
2.6
 Após o arranque da máquina permanecer sempre na zona de segurança

 ← Posicionar o starter na posição B
2.7

PT

UTILIZAÇÃO

Esta máquina destina-se a:

- Preparação da terra para as plantações
- Manutenção das plantações e de canteiros de flores

Esta máquina não se destina a uma utilização profissional



Depois do arranque, não deixar o motor a trabalhar sozinho: começar a trabalhar logo que possível, acionando o comando de embraiagem das ferramentas

Não é necessário aquecer o motor: deixá-lo a trabalhar sozinho mais de 2 minutos sem acionar as ferramentas pode causar importantes desgastes no sistema de embraiagem e à sua correia

 ← Seleção de velocidade
3.1



Não acionar a alavanca de mudança de velocidades sem soltar a manete da embraiagem

- A** Soltar o comando da embraiagem
- B** Acionar o seletor de velocidade
- C** Para facilitar a mudança das velocidades, fazer oscilar o guiador de cima para baixo

N = Neutro
1 = Velocidade lenta
2 = Velocidade rápida
R = Marcha-atrás

 ← Embraiagem
3.2



Respeitar a zona de segurança de 20 m de raio em redor da máquina

Acionar o comando da embraiagem de acionamento duplo para fazer rodar as fresas



A utilização da marcha-atrás é perigosa

Certifique-se que não existe qualquer obstáculo atrás e reduza a velocidade do motor antes de

PARAGEM



← Paragem das ferramentas da fresa

Soltar o punho da embraiagem



← Reduzir os gases

Colocar o comando do acelerador em:



← Paragem do motor

Posicionar o corta-circuito em: ○●



← Fechar a passagem de combustível

PT

CONTROLOS DIÁRIOS

Antes de colocar o motor em funcionamento, verificar os seguintes pontos: - Ausência de porcas e parafusos desapertados ou partidos
- Ausência de fuga de combustível e de óleo do motor
- Segurança do ambiente



← Nível do óleo do motor limpo



← Nível de combustível suficiente



← Limpeza do elemento do filtro do ar e nível do óleo (Conforme a motorização)



Não utilizar solvente inflamável para limpar o elemento em espuma do filtro do ar

PROGRAMA DE MANUTENÇÃO (a realizar numa oficina autorizada)

Primeiro mês ou 20 horas		
• Mudar o óleo do motor		
Todos os 3 meses ou 50 horas		
• Limpar o filtro do ar (1)		
Todos os 6 meses ou 100 horas		
• Mudar o óleo do motor	• Limpar o contra-faíscas	• Limpar o depósito de combustível e o filtro de combustível
• Limpar o recipiente de decantação		
Todos os anos ou 300 horas		
• Substituição da vela da ignição	• Verificar – regular o regime de ralenti (2)	• Verificar – regular a folga das válvulas (2)
Após todas as 500 horas		
• Limpar a câmara de combustão (2)		
Todos os 2 anos		
• Verificar o tubo de combustível (substituir se necessário) (2)		

NOTA:

(1) Fazer a manutenção do filtro do ar com mais frequência durante a utilização em locais poeirentos

(2) Estas operações devem ser confiadas a uma oficina autorizada, a menos que o utilizador possua as ferramentas necessárias e seja mecanicamente qualificado
Consultar o manual da oficina Honda

DESLOCAMENTO E MANUTENÇÃO



Deslocamento

5.1



Parar o motor



Esperar que o motor arrefeça
(10 minutos)

A

Coloque a roda na posição de deslocamento

B

Regular o guiador na posição baixa para facilitar o deslocamento da máquina

C

Usando o guiador, elevar as fresas do solo e avançar

- **Manutenção:** não levante a máquina sozinho. O peso da máquina está indicado na placa de identificação do fabricante e no fim deste manual. Utilize um método de manutenção adaptado ao peso da máquina e à situação para garantir a segurança

- O carregamento e o descarregamento da máquina num reboque devem efetuar-se com uma rampa de carregamento adaptada

- Amarre corretamente a máquina para um transporte com toda a segurança

PT

REGULAÇÕES DA ALAVANCA DAS VELOCIDADES



6.1

Se a folga na alavanca das velocidades for superior a 10 mm, deve voltar a esticar os cabos de seleção de velocidade



6.2

- Selecionar a marcha-atrás
- Testar o sentido de rotação das fresas



6.3

Parar a máquina e desligar a vela



6.4

A

Desbloquear as duas porcas dos tensores de cabos da alavanca das velocidades

B

Regular os dois tensores de cabo em simultâneo para colocar a alavanca das velocidades frente ao "R" sem folga

C

Rebloquear as duas porcas

Voltar a ligar a vela

Ponha a trabalhar a máquina e tente novamente

Se o problema persistir, contacte o seu revendedor

REGULAÇÕES DA EMBRAIAGEM (Conforme a versão)



6.5

Em posição "embraiada", assim que o avanço se efetue às sacudidelas, ou assim que as fresas não estejam a girar, ajuste o cabo de embraiagem



6.6

Parar a máquina e desligar a vela



6.7

A

Desbloquear o parafuso do tensor do cabo de embraiagem

B

Regular o tensor até obter uma folga de 20 mm na extremidade do comando da embraiagem

C

Rebloquear a porca

Voltar a ligar a vela

Arrancar a máquina e tentar novamente

Se o problema persistir, contacte o seu revendedor

MANUTENÇÃO PERIÓDICA (a realizar numa oficina autorizada)

MASSA DE TRANSMISSÃO

Período: 50 h no máximo ou 1/ano antes do inverno

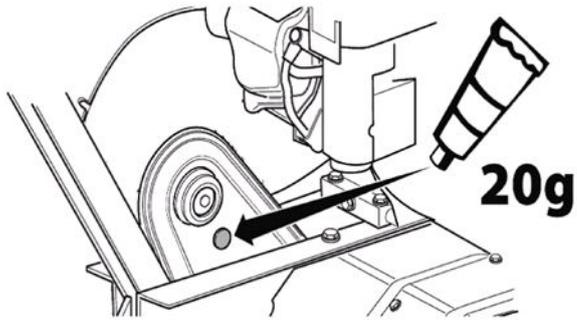

- 1- Retirar o bujão na parte superior da transmissão
- 2- Adicionar 20 g de massa de lítio em tubo
- 3- Voltar a colocar o bujão
- 4- Rodar as fresas durante 30 segundos

PT

MANUTENÇÃO DA CAIXA DE VELOCIDADES

A caixa de velocidades deve ser drenada todos os 2 anos ou todas as 100 horas com o óleo 80W90

A: Bujão de enchimento

B: Nível

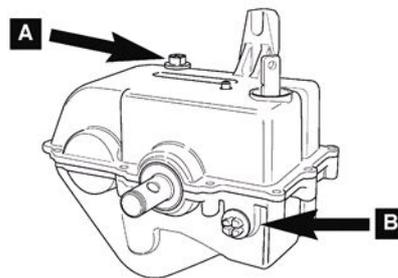

ΟΔΗΓΙΕΣ ΑΣΦΑΛΕΙΑΣ

Δώστε ιδιαίτερη προσοχή στις οδηγίες που προηγούνται των ακόλουθων ενδείξεων:



ΠΡΟΣΟΧΗ:

Σημαίνει μεγάλη πιθανότητα σοβαρού τραυματισμού, δηλαδή θανάσιμο κίνδυνο, εάν δεν ακολουθήσετε τις οδηγίες

ΠΡΟΦΥΛΑΞΗ:

Σημαίνει πιθανότητα τραυματισμού ή βλάβης στον εξοπλισμό, εάν δεν ακολουθήσετε τις οδηγίες

ΣΗΜΕΙΩΣΗ:

Παρέχει χρήσιμες πληροφορίες



Αυτή η ένδειξη σας συστήνει να είστε προσεκτικοί κατά τη διάρκεια ορισμένων εργασιών

Σε περίπτωση προβλήματος ή απορίας σχετικά με την μηχανή, απευθυνθείτε σε εξουσιοδοτημένο αντιπρόσωπο



ΠΡΟΣΟΧΗ:

Η μηχανή είναι σχεδιασμένη για την εξασφάλιση σίγουρων και αξιόπιστων υπηρεσιών υπό συνθήκες χρήσης που είναι σε συμμόρφωση με τις Οδηγίες Πριν χρησιμοποιήσετε την μηχανή σας, διαβάστε και αφομοιώστε το περιεχόμενο του παρόντος εγχειριδίου. Σε αντίθετη περίπτωση, θα εκτεθείτε σε τραυματισμούς και ο εξοπλισμός ενδέχεται να υποστεί ζημιές

Κατάρτιση / Πληροφορίες:

- Εξοικειωθείτε με τη σωστή χρήση και τα χειριστήρια προτού χρησιμοποιήσετε τη μηχανή.
- Μάθετε να σταματάτε τον κινητήρα γρήγορα.
- Η μηχανή πρέπει να χρησιμοποιείται πάντα σύμφωνα με τις συστάσεις που περιλαμβάνονται στο εγχειρίδιο οδηγιών.
- Μην ξεχνάτε ότι ο χρήστης ευθύνεται για ατυχήματα ή επικίνδυνα φαινόμενα που συμβαίνουν σε άλλα άτομα ή στην περιουσία τους. Είναι ευθύνη του χρήστη να αξιολογεί τους πιθανούς κινδύνους στο πεδίο εργασίας και να λαμβάνει όλες τις απαραίτητες προφυλάξεις για την ασφάλειά του, ιδιαίτερα σε έδαφος με κλίση, ανώμαλο, ολισθηρό ή ασταθές.
- Μην αφήνετε ποτέ παιδιά ή άτομα που δεν είναι εξοικειωμένα με τις εν λόγω οδηγίες να χρησιμοποιήσουν τη μηχανή. Η ελάχιστη ηλικία χρήστη ενδέχεται να ορίζεται από τους τοπικούς κανονισμούς.
- Μην εργάζεστε ποτέ παρουσία ατόμων, ιδιαίτερα παιδιών ή ζώων, σε ακτίνα 20 μέτρων γύρω από τη μηχανή. Ο χρήστης θα πρέπει απαραίτητα να διατηρεί τον έλεγχο των χειριστηρίων.
- Μην χρησιμοποιείτε τη μηχανή, εάν προηγουμένως έχετε λάβει φάρμακα ή ουσίες, τα οποία θεωρείται ότι μπορούν να βλάψουν την ικανότητα αντίδρασης και εγρήγορσης.
- Σε σκληρό έδαφος, να προσέχετε περισσότερο, καθώς η μηχανή τείνει να είναι λιγότερο σταθερή απ' ό,τι σε καλλιεργημένο έδαφος.
- Κατά τη διάρκεια της εργασίας, να φοράτε πάντα ανθεκτικά, αντιολισθητικά παπούτσια, καθώς και μακρύ και στενό παντελόνι. Μην χρησιμοποιείτε τη μηχανή, εάν είστε ζυπόλητοι ή φοράτε πέδιλα. Σας προτείνουμε να φοράτε προστατευτικά για τα αυτιά.
- Χρησιμοποιείτε τη μηχανή αποκλειστικά για τη χρήση για την οποία προβλέπεται, δηλαδή για την καλλιέργεια του εδάφους. Κάθε άλλη χρήση μπορεί να αποβεί επικίνδυνη ή να προκαλέσει ζημιά στη μηχανή.

Προετοιμασία:

- Ελέγξτε ενδελεχώς την περιοχή εντός της οποίας πρόκειται να χρησιμοποιηθεί η μηχανή και απομακρύνετε κάθε αντικείμενο που θα μπορούσε να εκσφενδονιστεί από τη μηχανή (πέτρες, καλώδια, γραβί, μεταλλικά αντικείμενα...).

- Πριν τη χρήση, να ελέγχετε πάντα οπτικά τη μηχανή για να βεβαιωθείτε ότι τα εργαλεία και οι εκτροπείς δεν έχουν υποστεί φθορά ή ζημιές. Αντικαταστήστε τα φθαρμένα μέρη ή όσα έχουν υποστεί ζημιές.

- Εάν η μηχανή είναι εξοπλισμένη με πλήκτρο διακοπής κινητήρα, διατηρείτε τα ηλεκτρικά καλώδια διακοπής κινητήρα σε καλή κατάσταση για να διασφαλίσετε τη διακοπή του κινητήρα.

- Βεβαιωθείτε ότι δεν υπάρχει διαρροή υγρού (βενζίνη, λάδι...).

- Μην χρησιμοποιείτε τη μηχανή χωρίς προφυλακτήρα λάσπης ή προστατευτικά καλύμματα και βεβαιωθείτε ότι όλες οι διατάξεις στερήσεως είναι καλά σφιγμένες.

Χρήση:

- Μην μεταφέρετε ποτέ άτομα πάνω στη μηχανή.

- Θέστε τον κινητήρα σε λειτουργία με προσοχή ακολουθώντας τις οδηγίες και κρατώντας τα πόδια μακριά από το(τα) εργαλείο(α).

- Σταματήστε τον κινητήρα όταν η μηχανή δεν βρίσκεται υπό επιτήρηση.

- Να περπατάτε, ποτέ μην τρέχετε με τη μηχανή.

- Τραβήξτε τη μηχανή προς το μέρος σας ή αλλάξτε κατεύθυνση πορείας (εάν υπάρχει ανάλογη επιλογή) με πολλή προσοχή.

- Διατηρείτε την απόσταση ασφαλείας από τα περιστρεφόμενα εργαλεία, η οποία παρέχεται από το μήκος του τιμονιού.

- Μην τοποθετείτε τα χέρια ή τα πόδια κοντά ή κάτω από περιστρεφόμενα στοιχεία.

- Σε περίπτωση:
 - ασυνήθιστου κραδασμού,
 - εμπλοκής,
 - προβλήματος στον συμπλέκτη,
 - πρόσκρουσης σε ξένο σώμα,
 - φθοράς του καλωδίου διακοπής κινητήρα (ανάλογα με το μοντέλο),

Σταματήστε αμέσως τον κινητήρα (εάν έχει κοπεί το καλώδιο διακοπής κινητήρα, για να σταματήσετε τον κινητήρα, ενεργοποιήστε το τσοκ όπως περιγράφεται στην ενότητα «Εκκίνηση κινητήρα»), αφήστε τη μηχανή να κρυώσει, αποσυνδέστε το καλώδιο του μπουζί, ελέγξτε τη μηχανή και αναθέστε όλες τις απαραίτητες επισκευές σε εξουσιοδοτημένο μηχανικό πριν τη χρησιμοποιήσετε ξανά.

- Η χρήση της μηχανής πρέπει να γίνεται αποκλειστικά με το φως της ημέρας ή με τεχνητό φως καλής ποιότητας.

- Μην χρησιμοποιείτε τη μηχανή σε σημεία με κλίση μεγαλύτερη του 10% (17%).

- Σε σημεία με κλίση, να εργάζεστε εγκάρσια στην κλίση και ποτέ ανηφορίζοντας ή κατηφορίζοντας.

- Σε απότομες πλαγιές, κάντε σταθερά και προσεκτικά βήματα και αλλάξτε κατεύθυνση με μεγάλη προσοχή.

- Η χρήση αξεσουάρ διαφορετικών από αυτά που συστήνονται μπορεί να καταστήσει τη μηχανή επικίνδυνη και να προκαλέσει ζημιές στη μηχανή σας, οι οποίες δεν καλύπτονται από την εγγύηση.

Συντήρηση / Αποθήκευση / Απόρριψη:

- Σταματήστε τον κινητήρα και αποσυνδέστε το μπουζί πριν από κάθε εργασία καθαρισμού, ελέγχου, αλλαγής εργαλείου(ων), ρύθμισης ή συντήρησης της μηχανής.

- Σταματήστε τον κινητήρα, αποσυνδέστε το μπουζί και χρησιμοποιήστε χοντρά γάντια για να αλλάξετε το(α) εργαλείο(α).

- Διατηρήστε όλα τα παζμιάδια και τις βίδες σφιγμένες προκειμένου να διασφαλίσετε ασφαλείς συνθήκες χρήσης.

- Για να μειώσετε τον κίνδυνο πυρκαγιάς, διατηρήστε τον κινητήρα, τον σιγαστήρα και τη ζώνη αποθήκευσης της βενζίνης καθαρά από φυτά, περίσσειες λιπαντικές ουσίες ή οποιοδήποτε άλλο εύφλεκτο υλικό.

- Αντικαταστήστε τους σιγαστήρες εξάτμισης

- Μην επισκευάζετε τα εξαρτήματα. Αντικαταστήστε τα με γνήσια ανταλλακτικά.

- Αντικαταστήστε τα εργαλεία με πλήρεις παρτίδες προκειμένου να διατηρηθεί η ισορροπία.

- Για την ασφάλειά σας, μην τροποποιείτε τα χαρακτηριστικά της μηχανής σας. Μην τροποποιείτε

τις ρυθμίσεις ελέγχου της ταχύτητας του κινητήρα και μην χρησιμοποιείτε τον κινητήρα με υπερβολική ταχύτητα. Η τακτική συντήρηση είναι απαραίτητη για την ασφάλεια και τη διατήρηση του επιπέδου επιδόσεων.

- Αφήστε τον κινητήρα να κρυώσει προτού φυλάξετε τη μηχανή.

- Η απόρριψη της συσκευής θα πρέπει να γίνεται σύμφωνα με τους κανονισμούς που ισχύουν στη χώρα χρήσης της συσκευής.

Προσοχή – Κίνδυνος: Η βενζίνη είναι εξαιρετικά εύφλεκτη:

- Φυλάσσετε τα καύσιμα σε δοχεία που προβλέπονται ειδικά για αυτόν τον σκοπό. Ανεφοδιάστε με καύσιμα αποκλειστικά σε εξωτερικό χώρο και μην καπνίζετε κατά τη διάρκεια αυτής της διαδικασίας.

- Μην αφαιρείτε ποτέ την τάπα του ρεζερβουάρ βενζίνης και μην προσθέτετε βενζίνη ενόσω λειτουργεί ή είναι ζεστός ο κινητήρας.

- Εάν χυθεί βενζίνη στο έδαφος, μην επιχειρήσετε να θέσετε σε λειτουργία τον κινητήρα αλλά απομακρύνετε τη μηχανή από αυτό το σημείο και αποφύγετε την πρόκληση οποιασδήποτε ανάφλεξης πριν από τη διάχυση των αναθυμιάσεων βενζίνης.

- Φυλάσσετε τη μηχανή σε χώρο χωρίς υγρασία.

Μην φυλάσσετε ποτέ τη μηχανή σε χώρο όπου οι αναθυμιάσεις βενζίνης μπορεί να φθάσουν σε φλόγες, σπινθήρες ή ισχυρή πηγή θερμότητας.

- Τοποθετήστε ξανά σωστά στη θέση τους τις τάπες του ρεζερβουάρ και του στομίου βενζίνης.

- Περιορίστε την ποσότητα της βενζίνης στο ρεζερβουάρ για να ελαχιστοποιήσετε το πισσίλισμα.

- Μην θέτετε τον κινητήρα σε λειτουργία σε κλειστό χώρο όπου μπορεί να συσσωρευτούν αναθυμιάσεις μονοξειδίου του άνθρακα.

- Το μονοξείδιο του άνθρακα μπορεί να αποβεί θανάσιμο. Βεβαιωθείτε πως υπάρχει καλός αερισμός.

Μετακίνηση / Χειρισμός / Μεταφορά:

- Κάθε εργασία στη μηχανή πέραν της επεξεργασίας του εδάφους πρέπει να πραγματοποιείται αφού έχετε διακόψει τη λειτουργία του κινητήρα και έχετε αποσυνδέσει το μπουζί.

- Η μετακίνηση (εκτός της επεξεργασίας του εδάφους) πρέπει να πραγματοποιείται με τη χρήση του τροχού μεταφοράς όπως περιγράφεται στην παρ. "μετακίνηση".

- Χειρισμός: μην ανασηκνείτε μόνοι σας τη μηχανή. Το βάρος της μηχανής αναγράφεται στην πινακίδα κατασκευαστή και στο τέλος του παρόντος εγχειριδίου. Εφαρμόστε μέθοδο χειρισμού ανάλογη με το βάρος της μηχανής και τις συνθήκες, για μεγαλύτερη ασφάλεια.

- Η φόρτωση και η εκφόρτωση της μηχανής σε ρυμουλκούμενο όχημα θα πρέπει να πραγματοποιείται με τη βοήθεια κατάλληλης ράμπας φόρτωσης. Στερεώστε σωστά τη μηχανή για να τη μεταφέρετε με απόλυτη ασφάλεια.

- Η μεταφορά πρέπει να πραγματοποιείται, αφού έχετε σταματήσει τον κινητήρα και έχετε αποσυνδέσει το μπουζί, με τη βοήθεια ρυμουλκούμενου οχήματος. Μην χρησιμοποιείτε άλλο μεταφορικό μέσο.

EL

ΠΕΡΙΓΡΑΦΗ ΤΩΝ ΕΙΚΟΝΙΔΙΩΝ

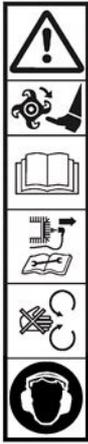

ΠΡΟΣΟΧΗ
Κίνδυνος

ΠΡΟΣΟΧΗ
Περιστρεφόμενα εργαλεία

ΠΡΟΣΟΧΗ
Διαβάστε το εγχειρίδιο χρήσης

ΠΡΟΣΟΧΗ
Συμβουλευτείτε το εγχειρίδιο χρήσης και αφαιρέστε το μπουζί πριν από κάθε παρέμβαση

ΠΡΟΣΟΧΗ
Να μην χρησιμοποιείται χωρίς προστατευτικό (περιστρεφόμενα στοιχεία)

Φοράτε κράνος ηχοπροστασίας

EL

Χειριστήριο γκαζιού (ανάλογα με την μηχανή)

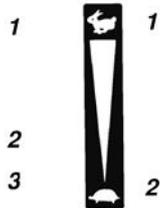

1 - Γρήγορα
2 - Αργά
3 - Στοπ

Μίζα (ανάλογα με το μοντέλο)



Διακόπτης κυκλώματος (ανάλογα με την μηχανή)

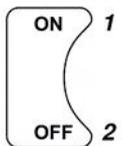
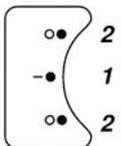

1 - Πορεία
2 - Στοπ

Επιλογή ταχύτητας (προαιρετικά)



2 : Εμπροσθοπορεία γρήγορη ταχύτητα

N : Νεκρά

R : Οπισθοπορεία

1 : Εμπροσθοπορεία χαμηλή ταχύτητα

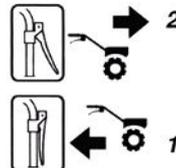

1 - Πορεία όπισθεν
2 - Πορεία μπροστά

Μοχλός συμπλέκτη



Αποσυμπλοκή

Συμπλοκή



Μην αγγίζετε τις θερμές επιφάνειες



Τα καυσάεiria είναι επικίνδυνα
Να μην χρησιμοποιείται σε χώρο που δεν
αερίζεται σωστά



Διακόψτε την λειτουργία του κινητήρα πριν
τον ανεφοδιασμό



Τσοκ



Φόρτιση μπαταρίας
8 H 00 ΜΕΓΙΣΤΟ



Υπαρξη εικονιδίων ανάλογα με το μοντέλο της μηχανής

ΤΕΧΝΙΚΕΣ ΠΛΗΡΟΦΟΡΙΕΣ

Μοντέλο μηχανής	TF 435P	Στάθμη ακουστικής πίεσης στη θέση χειρισμού	dB(A)	84	
Βάρος	kg	60			
Μοντέλο κινητήρα	GP160D	Αβεβαιότητα της μέτρησης	dB(A)	1	
Καθαρή ισχύς*	KW	3.6	Μετρηθείσα στάθμη ακουστικής ισχύος	dB(A)	N/A
για ταχύτητα περιστροφής κινητήρα	tr/min	3600			
Ονομαστική ισχύς	KW	3.4	Αβεβαιότητα της μέτρησης	dB(A)	1
Ονομαστική ταχύτητα περιστροφής κινητήρα	tr/min	3300	Επίπεδο κραδασμών στα χέρια του χειριστή	m/s ²	7
Εγγυημένη στάθμη ακουστικής ισχύος	dB(A)	N/A	Αβεβαιότητα της μέτρησης	m/s ²	2

* Η ισχύς του κινητήρα που αναγράφεται στο παρόν έγγραφο είναι η καθαρή ισχύς που επιτεύχθηκε κατά τη δοκιμή ενός κινητήρα σειράς σύμφωνα με το πρότυπο SAE J 1349 με δεδομένη ταχύτητα περιστροφής. Η ισχύς κάποιου άλλου κινητήρα παραγωγής ενδέχεται να διαφέρει από την τιμή αυτή. Η πραγματική ισχύς ενός εγκατεστημένου κινητήρα εξαρτάται από διάφορους παράγοντες όπως η ταχύτητα περιστροφής, οι συνθήκες θερμοκρασίας, η ατμοσφαιρική πίεση, η συντήρηση και άλλα.

ΣΗΜΕΙΩΣΗ: Στοχεύοντας στη διαρκή βελτίωση, ο κατασκευαστής διευκρινίζει ότι το περιεχόμενο του παρόντος εγχειριδίου δεν αποτελεί σύμβαση και ότι διατηρεί το δικαίωμα να τροποποιεί τις προδιαγραφές των μηχανημάτων του χωρίς προειδοποίηση.

 **Αποσυσκευασία**
1.1

 **ΠΡΟΣΟΧΗ:** Η λανθασμένη συναρμολόγηση αυτού του μοτοσκαπτικού μπορεί να προκαλέσει σοβαρό τραυματισμό. Βεβαιωθείτε ότι ακολουθείτε προσεκτικά όλες τις οδηγίες

 **ΠΡΟΣΟΧΗ:** Κόψτε τα άκρα της συσκευασίας με προσοχή ώστε να αποφύγετε την κοπή καλωδίων ή την πρόκληση αμυχών στο χρώμα της μηχανής

Ενδ.	Περιεχόμενο της συσκευασίας
A	Τροχός μεταφοράς
B	Μοτοσκαπτικό
C	Υποστήριγμα
D	Πρόσθετες φρέζες *
E	Προστατευτικά ελάσματα
F	Θήκη εγγράφων + βίδες

* Ανάλογα με το μοντέλο

 **Τοποθέτηση υποστηρίγματος**
1.2

- A = Σκληρό έδαφος
- B = Μαλακό έδαφος

 **Αφαιρέστε τα σημεία αγκίστρωσης από το κάτω μέρος της συσκευασίας**
1.3

 **Αποσυναρμολόγηση του τροχού μεταφοράς**
1.4

 Μην μπλοκάρτε το παξιμάδι (4) προκειμένου να διατηρήσετε την καλή λειτουργία ανύψωσης του τροχού

- A = Θέση μετακίνησης
- B = Θέση λειτουργίας

 **Προσαρμογή του τιμονιού**
1.5

- A = Ρύθμιση ύψους
- B = Ρύθμιση μετατόπισης

 **Συναρμολόγηση της μανέτας γκαζιού**
1.6

 **Τοποθέτηση σφινγκτήρων**
1.7

 **Τοποθέτηση προστατευτικών ελασμάτων**
1.8

 **Τοποθέτηση πρόσθετων φρεζών**
1.9

 Προσέχετε τη φορά τοποθέτησης των φρεζών και των περονών

 **Πινακίδα στοιχείων μηχανής**
1.10

- A – Επωνυμία και διεύθυνση κατασκευαστή
- B – Τύπος μηχανής
- C – Αριθμός σειράς
- D – Ονομαστική ισχύς
- E – Μάζα σε κιλά
- F – Τύπος μηχανής
- G – Σήμανση CE (ΕΚ)
- H – Έτος κατασκευής

 **Περιγραφή των εξαρτημάτων**
1.11

- 1 – Μοχλός συμπλέκτη
- 2 – Μοχλός ρύθμισης τιμονιού
- 3 – Μανέτα γκαζιού
- 4 – Μοχλός ταχυτήτων
- 5 – Κάλυμμα ιμάντα
- 6 – Υποστήριγμα
- 7 – Προστατευτικά ελάσματα
- 8 – Δίσκοι προστασίας φυτών
- 9 – Περιστροφικά εργαλεία
- 10 – Τροχός μεταφοράς
- 11 – Κινητήρας

ΕΚΚΙΝΗΣΗ ΜΗΧΑΝΗΣ



2.1

← Πληρότητα λαδιού και στάθμη



2.2

← Πληρότητα βενζίνης

Σούπερ ή αμόλυβδη SP95 E 10



2.3

← Ανοίξτε την στρόφιγγα της βενζίνης και γυρίστε το τσοκ στη θέση A



2.4

← Επιταχυντής

Γυρίστε τον μοχλό προς:



2.5

← Διακόπτης κυκλώματος

Γυρίστε τον διακόπτη κυκλώματος στη θέση: —●



2.6

← Τραβήξτε τη λαβή του εκκινήτη

Κατά την εκκίνηση της μηχανής, να μένετε πάντα εντός της ζώνης ασφαλείας



2.7

← Γυρίστε το τσοκ στη θέση B

EL

ΧΡΗΣΗ

Η μηχανή αυτή προορίζεται για:

- Την προετοιμασία του εδάφους για φύτευση
- Την συντήρηση φυτειών και παρτεριών με λουλούδια

Η μηχανή αυτή δεν προορίζεται για επαγγελματική χρήση



Μετά την εκκίνηση, μην αφήνετε τον κινητήρα να λειτουργεί στο ρελαντί: ξεκινήστε να δουλεύετε το συντομότερο δυνατό, ενεργοποιώντας το χειριστήριο σύμπλεξης των εργαλείων

Είναι περιττό να θερμάνετε τον κινητήρα: αν τον λειτουργήσετε στο ρελαντί για περισσότερο από 2 λεπτά χωρίς σύμπλεξη των εργαλείων, μπορεί να προκαλέσετε σημαντικές ζημιές στο σύστημα σύμπλεξης και τον ιμάντα του



3.1

← Επιλογή ταχύτητας



Μην ενεργοποιείτε τον μοχλό αλλαγής ταχυτήτων χωρίς να έχετε αφήσει τον μοχλό συμπλέκτη

- A** Αφήστε το χειριστήριο σύμπλεξης
- B** Ενεργοποιήστε τον επιλογέα ταχύτητας
- C** Για να διευκολύνετε την αλλαγή ταχυτήτων, κινήστε το τιμόνι από πάνω

N = Νεκρά
1 = Αργή ταχύτητα
2 = Γρήγορη ταχύτητα
R = Οπισθοπορεία



3.2

← Συμπλέκτης



Τηρείτε απόσταση ασφαλείας ακτίνας 20 m γύρω από τη μηχανή

Ενεργοποιήστε το χειριστήριο σύμπλεξης διπλής δράσης για την περιστροφή των φρεζών



Η χρήση της οπισθοπορείας είναι επικίνδυνη

Βεβαιωθείτε ότι δεν υπάρχει κανένα εμπόδιο πίσω σας και μειώστε ταχύτητα πριν τη σύμπλεξη

ΠΑΥΣΗ ΛΕΙΤΟΥΡΓΙΑΣ



4.1

Παύση λειτουργίας εργαλείων φρέζας

Απελευθερώστε τον μοχλό συμπλέκτη



4.2

Μείωση των αερίων

Γυρίστε το χειριστήριο του επιταχυντή στη θέση:



4.3

Παύση κινητήρα

Γυρίστε το διακόπτη κυκλώματος στη θέση:



4.4

Κλείστε την στρόφιγγα της βενζίνης

ΚΑΘΗΜΕΡΙΝΟΣ ΕΛΕΓΧΟΣ

Προτού θέσετε σε λειτουργία τον κινητήρα, ελέγξτε τα εξής:

- Απουσία ξεβιδωμένων ή σπασμένων μπουλονιών και παξιμαδιών
- Απουσία διαρροής βενζίνης και λαδιού κινητήρα
- Ασφάλεια περιβάλλοντος



2.1

Στάθμη λαδιού καθαρού κινητήρα



2.2

Επαρκής στάθμη βενζίνης



4.5

Καθαριότητα του στοιχείου φίλτρου αέρα και στάθμη λαδιού (Ανάλογα με τον κινητήρα)



Μην χρησιμοποιείτε εύφλεκτο διαλύτη για τον καθαρισμό του αφρώδους υλικού του φίλτρου αέρα

ΠΡΟΓΡΑΜΜΑ ΣΥΝΤΗΡΗΣΗΣ (πραγματοποίηση από εξουσιοδοτημένο συνεργείο)

Πρώτος μήνας ή 20 ώρες

- Αλλάξτε το λάδι του κινητήρα

Κάθε 3 μήνες ή 50 ώρες

- Καθαρίστε το φίλτρο αέρα (1)

Κάθε 6 μήνες ή 100 ώρες

- Αλλάξτε το λάδι του κινητήρα
- Καθαρίστε τον πλωτήρα (κύπελλο)
- Καθαρίστε τις φλογοπαγίδες
- Καθαρίστε το ρεζερβουάρ καυσίμου και το φίλτρο καυσίμου

Κάθε χρόνο ή 300 ώρες

- Αντικαταστήστε το μπουζί ανάφλεξης
- Ελέγξτε - προσαρμόστε το διάκενο των βαλβίδων (2)
- Ελέγξτε - προσαρμόστε τις στροφές ρελαντί (2)

Κάθε 500 ώρες

- Καθαρίστε το θάλαμο καύσης (2)

Κάθε 2 χρόνια

- Ελέγξτε το σωλήνα καυσίμου (αντικαταστήστε τον εάν είναι απαραίτητο) (2)

ΣΗΜΕΙΩΣΗ:

(1) Κατά τη χρήση σε περιβάλλον με σκόνη, φροντίστε για τη συχνότερη συντήρηση του φίλτρου

(2) Αυτές οι εργασίες πρέπει να ανατίθενται σε εξουσιοδοτημένο συνεργείο, εκτός εάν ο χρήστης διαθέτει τα απαραίτητα εργαλεία και την μηχανολογική κατάρτιση. Δείτε το εγχειρίδιο του συνεργείου της Honda

ΜΕΤΑΚΙΝΗΣΗ ΚΑΙ ΧΕΙΡΙΣΜΟΣ



5.1

Μετακίνηση



Απενεργοποιήστε τον κινητήρα



Περιμένετε μέχρι να κρυώσει η μηχανή (10 λεπτά)

A

Τοποθετήστε τον τροχό σε θέση μετακίνησης

B

Ρυθμίστε το τιμόνι στη χαμηλή θέση για ευκολότερη μετακίνηση της μηχανής

C

Με τη βοήθεια του τιμονιού, ανασηκώστε τις φρέζες από το έδαφος και προχωρήστε

- **Χειρισμός:** μην σηκώνετε την μηχανή μόνοι σας. Το βάρος της μηχανής αναγράφεται στην πινακίδα κατασκευαστή και στο τέλος του παρόντος εγχειριδίου. Για μεγαλύτερη ασφάλεια, εφαρμόστε μέθοδο χειρισμού ανάλογη με το βάρος της μηχανής και τις συνθήκες

- Η φόρτωση και η εκφόρτωση της μηχανής σε ρυμουλκούμενο όχημα θα πρέπει να πραγματοποιείται με τη βοήθεια κατάλληλης ράμπας φόρτωσης

- Στερεώστε σωστά τη μηχανή για να την μεταφέρετε με απόλυτη ασφάλεια

EL

ΡΥΘΜΙΣΕΙΣ ΜΟΧΛΟΥ ΤΑΧΥΤΗΤΩΝ



6.1

Εάν το διάκενο στον μοχλό ταχυτήτων είναι μεγαλύτερο από 10 mm, θα πρέπει να τεντώσετε πάλι τα καλώδια επιλογής ταχύτητας



6.2

- Επιλέξτε την όπισθεν
- Ελέγξτε την κατεύθυνση περιστροφής των φρεζών



6.3

Διακόψτε τη λειτουργία της μηχανής και αποσυνδέστε το μπουζί



6.4

A

Ξεβιδώστε τα δύο παξιμάδια των εντατήρων καλωδίου του μοχλού ταχυτήτων

B

Ρυθμίστε τους δύο εντατήρες καλωδίου ταυτόχρονα προκειμένου να τοποθετήσετε τον μοχλό ταχυτήτων απέναντι από την ένδειξη "R" με μηδενικό διάκενο

C

Βιδώστε πάλι τα δύο παξιμάδια

Επανασυνδέστε το μπουζί

Θέστε τη μηχανή σε λειτουργία και προσπαθήστε εκ νέου

Εάν το πρόβλημα επιμένει, επικοινωνήστε με τον μεταπωλητή σας

ΡΥΘΜΙΣΕΙΣ ΣΥΜΠΛΕΚΤΗ (Ανάλογα με το μοντέλο)



6.5

Στη θέση «σύμπλεξης», όταν η κίνηση προς τα εμπρός παρουσιάζει τραντάγματα ή όταν οι φρέζες δεν περιστρέφονται, ρυθμίστε το καλώδιο του συμπλέκτη



6.6

Διακόψτε τη λειτουργία της μηχανής και αποσυνδέστε το μπουζί



6.7

A

Ξεβιδώστε το παξιμάδι του εντατήρα του καλωδίου του συμπλέκτη

B

Ρυθμίστε τον εντατήρα έτσι ώστε να επιτύχετε διάκενο 20 mm στο άκρο του μοχλού συμπλέκτη

C

Βιδώστε πάλι το παξιμάδι

Επανασυνδέστε το μπουζί

Θέστε τη μηχανή σε λειτουργία και προσπαθήστε εκ νέου

Εάν το πρόβλημα επιμένει, επικοινωνήστε με τον μεταπωλητή σας

ΠΕΡΙΟΔΙΚΟΣ ΕΛΕΓΧΟΣ (πραγματοποίηση από εξουσιοδοτημένο συνεργείο)

ΛΙΠΑΝΣΗ ΜΕΤΑΔΟΣΗΣ

Περίοδος: 50 ω μέγιστο ή 1 φορά το χρόνο πριν από την διαχείμαση

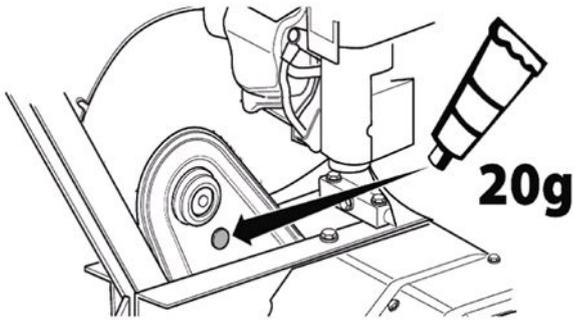

- 1- Αφαιρέστε την τάπα στο επάνω μέρος της μετάδοσης
- 2- Προσθέστε 20 γρ. λιθιούχου γράσου σε σωληνάριο
- 3- Επαναποθετήστε την τάπα
- 4- Θέστε σε λειτουργία τις φρέζες για 30 δευτερόλεπτα

EL

ΣΥΝΤΗΡΗΣΗ ΚΙΒΩΤΙΟΥ ΤΑΧΥΤΗΤΩΝ

Κάθε 2 χρόνια ή κάθε 100 ώρες απαιτείται αποστράγγιση του κιβωτίου ταχυτήτων και πλήρωση με λάδι 80W90

A: Τάπα πλήρωσης

B: Στάθμη

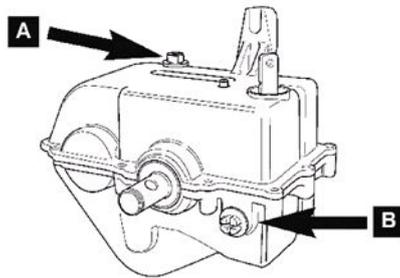

EG-försäkran om överensstämmelse

Jag, undertecknad (13) (2) intygar härmed att maskinen ifråga uppfyller bestämmelserna i direktiv (7).

Beskrivning: Jordfräs med förbränningsmotor; tillverkare (1); modell (4); typ (5); varumärke (6); serienummer (15)

Person med behörighet att upprätta teknisk dokumentation (3)

Med hänvisning till harmoniserade standarder (8)

Garanterad ljudeffektnivå (9)

Uppmätt ljudeffektnivå (10)

Utfärdad i (11) ; Datum (12) ; Undertecknare (13) ; Underteckning (14)

Se serienummer (15) på sista sidan

EU överensstemmelseserklæring

Jeg, (13) (2) erklærer hermed, at maskinen, der er beskrevet nedenfor, er i overensstemmelse med bestemmelserne i direktiverne (7).

Beskrivelse: Motorfræser med forbrændingsmotor; fabrikant (1); Model (4)

Type (5); Handelsnavn (6); Serienummer (15)

Person bemyndiget til at udarbejde den tekniske dokumentation (3)

Henvisning til harmoniserede standarder (8)

Garanteret lydeffektniveau (9)

Målt lydeffektniveau (10)

(Sted) (11) ; d. (12) ; Underskriver (13) ; Underskrift (14)

Se serienummeret (15) på den sidste side

Declaração CE de conformidade

Eu, abaixo-assinado (13) (2) declaro pelo presente que a máquina abaixo descrita se encontra conforme as disposições das Diretivas (7)

Descrição: Motoenxada de motor térmico; Fabricante (1); Modelo (4)

Tipo (5); Não comercial (6); Número de série (15).

Pessoa autorizada a elaborar o dossiê técnico (3)

Referências às normas harmonizadas (8)

Nível de potência acústica garantida (9)

Nível de potência acústica medida (10)

Feito em (11); Data (12); Signatário (13); Assinatura (14)

Ver o n.º de série (15) na última página

CE-samsvarserklæring

Jeg erklærer herved (13) (2) at maskinen som er beskrevet nedenfor, samsvarer med bestemmelserne i direktivene (7)

Beskrivelse: Jordfræser med termisk motor; Producent (1); Modell (4)

Type (5); Handelsnavn (6); Serienummer (15)

Person med tillatelse til å sette sammen den tekniske dokumentasjonen (3)

Henvisning til harmoniserte standarder (8)

Garantert lydeffektnivå (9)

Målt lydeffektnivå (10)

Sted (11); Dato (12); Person som signerer (13); Signatur (14)

Se serienummer (15) på siste side

CE-vaatimustenmukaisuusvakuutus

Minä, allekirjoittanut (13) (2) vakuutan, että alla kuvattu laite noudattaa konedirektiivin (7) vaatimuksia.

Kuvaus: Polttomoottorikäyttöinen jyrsin; Valmistaja (1); Malli (4)

Tyyppi (5); Kaupallinen nimi (6); Sarjanumero (15)

Tekniset asiakirjat kokoamaan valtuutettu henkilö (3)

Viittaukset yhdenmukaistettuihin standardeihin

Taattu äänitehotaso (9)

Mitattu äänitehotaso (10)

Laadittu (11); päivämäärä (12); allekirjoittaja (13); allekirjoitus (14)

Katso sarjanumero (15) viimeiseltä sivulta

Δήλωση συμμόρφωσης CE (ΕΚ)

Ο/Η κάτωθι υπογράφων/ουσα (13) (2) δηλώνω δια της παρούσης ότι η κατωτέρω περιγραφόμενη μηχανή συμμορφώνεται με τις διατάξεις των Οδηγιών (7).

Περιγραφή: Μοτοσαπτικό με θερμικό κινητήρα, Κατασκευαστής (1), Μοντέλο (4)

Τύπος (5), Εμπορική ονομασία (6), Αριθμός σειράς (15).

Άτομο εξουσιοδοτημένο για την προετοιμασία του τεχνικού φακέλου (3)

Παραπομπές σε εναρμονισμένα πρότυπα (8)

Εγγυημένη στάθμη ηχητικής ισχύος (9)

Μετρηθείσα στάθμη ηχητικής ισχύος (10)

Υπογραφή στην/ο (11), Ημερομηνία (12), Υπογράφων(ουσα), Υπογραφή (14)

Δείτε αρ. σειράς (15) στην τελευταία σελίδα

1. Husqvarna AB

2. Husqvarna AB
Drottninggatan
56182 HUSKVARNA - SWEDEN

3. Husqvarna AB
Drottninggatan
56182 HUSKVARNA - SWEDEN

4. 30-34

5. GP160

6. TF 435P

7.

2006/42/CE : 17 mai 2006
2014/30/CE : 26 février 2014

8.

NF EN 709+A4 : Janvier 2010
NF EN ISO 14982 : Mai 2009

9.N/A

10.N/A

11. HUSKVARNA - SWEDEN

12. 2018-01-03

13. Claes LOSDAL

14.



(15)

