

Operator's manual Istruzioni per l'uso
Οδηγίες χρήσεως Navodila za uporabo

PA 1100

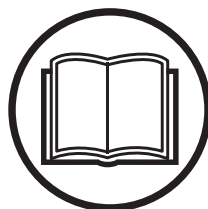

Please read the operator's manual carefully and make sure you understand the instructions before using the machine.

Prima di usare la macchina, leggere per intero le istruzioni per l'uso e accertarsi di averne compreso il contenuto.

Διαβάστε προσεκτικά τις Οδηγίες χρήσεως και κατανοήστε το περιεχόμενο πριν χρησιμοποιήσετε το μηχάνημα.

Natančno preberite navodila za uporabo in se prepričajte, da ste jih razumeli, predno začnete z uporabo stroja.

GB (2-18)

IT (19-35)

GR (36-53)

SI (54-70)

KEY TO SYMBOLS

Symbols

WARNING! The machine can be a dangerous tool if used incorrectly or carelessly, which can cause serious or fatal injury to the operator or others.



Please read the operator's manual carefully and make sure you understand the instructions before using the machine.



Always wear:

- A protective helmet where there is a risk of falling objects
- Approved hearing protection
- Protective goggles or a visor



This product is in accordance with applicable EC directives.



This machine is not electrically insulated. If the machine touches or comes close to high-voltage power lines it could lead to death or serious bodily injury. Electricity can jump from one point to another by arcing. The higher the voltage, the greater the distance electricity can jump. Electricity can also travel through branches and other objects, especially if they are wet. Always keep a distance of at least 10 m between the machine and high-voltage power lines and/or any objects that are touching them. If have to work within this safe distance you should always contact the relevant power company to make sure the power is switched off before you start work. This machine has a long reach. Make sure that no people or animals come closer than 15 m when the machine is running.

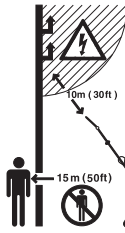

Other symbols/decals on the machine refer to special certification requirements for certain markets.

Always wear approved protective gloves.



Wear sturdy, non-slip boots.



Switch off the engine by moving the stop switch to the STOP position before carrying out any checks or maintenance.

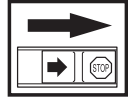

Always wear approved protective gloves.

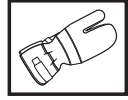

Regular cleaning is required.

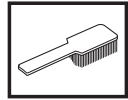

Visual check.



Protective goggles or a visor must be worn.



Filling with chain oil and adjusting oil flow



CONTENTS

Contents

KEY TO SYMBOLS

Symbols 2

CONTENTS

Contents 3

Note the following before starting: 3

INTRODUCTION

Dear Customer, 4

WHAT IS WHAT?

What is what on the saw attachment? 5

SAFETY INSTRUCTIONS

Cutting equipment 6

Specification of bar and saw chain 6

Sharpening your chain and adjusting raker clearance 7

Tensioning the saw chain 10

Lubricating cutting equipment 10

Checking wear on cutting equipment 11

Safety instructions for using a pruning saw 12

ASSEMBLY

Fitting the cutting head 15

Fitting the bar and chain 15

Assembling the guard 15

Fitting the suspension ring 16

Adjusting the harness 16

Filling with oil 16

Check before starting 16

TECHNICAL DATA

Technical data 17

Guide bar and saw chain combinations 17

EC Declaration of Conformity 17

Note the following before starting:

Husqvarna AB has a policy of continuous product development and therefore reserves the right to modify the design and appearance of products without prior notice.

Long-term exposure to noise can result in permanent hearing impairment. So always use approved hearing protection.

Please read the operator's manual carefully and make sure you understand the instructions before using the machine.

National or local regulations may regulate the use. Comply to given regulations.

These instructions supplement the instructions that were included with the machine. For other procedures, please refer to the operating instructions for the machine.

Never use a machine that is faulty. Carry out the checks, maintenance and service instructions described in this manual. Some maintenance and service measures must be carried out by trained and qualified specialists.



WARNING! Under no circumstances may the design of the machine be modified without the permission of the manufacturer. Always use original accessories. Non-authorized modifications and/or accessories can result in serious personal injury or the death of the operator or others.



WARNING! This accessory may only be used together with the intended brush cutter/trimmer, see under heading "Approved accessories" in chapter Technical data in the machine's Operator's Manual.

The machine is only designed for cutting branches and twigs.

INTRODUCTION

Dear Customer,

Congratulations on your choice to buy a Husqvarna product! Husqvarna is based on a tradition that dates back to 1689, when the Swedish King Karl XI ordered the construction of a factory on the banks of the Husqvarna River, for production of muskets. The location was logical, since water power was harnessed from the Husqvarna River to create the water-powered plant. During the more than 300 years in existence, the Husqvarna factory has produced a lot of different products, from wood stoves to modern kitchen appliances, sewing machines, bicycles, motorcycles etc. In 1956, the first motor driven lawn mowers appeared, followed by chainsaws in 1959, and it is within this area Husqvarna is working today.

Today Husqvarna is one of the leading manufacturers in the world of forest and garden products, with quality as our highest priority. The business concept is to develop, manufacture and market motor-driven products for forestry and gardening, as well as for the building and construction industry. Husqvarna's aim is also to be at the front edge for ergonomics, usability, security and environmental protection. That is the reason why we have developed many different features to add to our products within these areas.

We are convinced that you will appreciate with great satisfaction the quality and performance of our product for a very long time to come. The purchase of one of our products gives you access to professional help with repairs and service whenever this may be necessary. If the retailer who sells your machine is not one of our authorized dealers, ask for the address of your nearest servicing dealer.

It is our wish that you will be satisfied with your product and that it will be your companion for a long time. Think of this operator's manual as a valuable document. By following its content (usage, service, maintenance, etc), the life span and the second-hand value of the machine can be extended. If you sell this machine, make sure that the operator's manual is passed on to the buyer.

Thank you for using a Husqvarna product.

Husqvarna AB has a policy of continuous product development and therefore reserves the right to modify the design and appearance of products without prior notice.

WHAT IS WHAT?

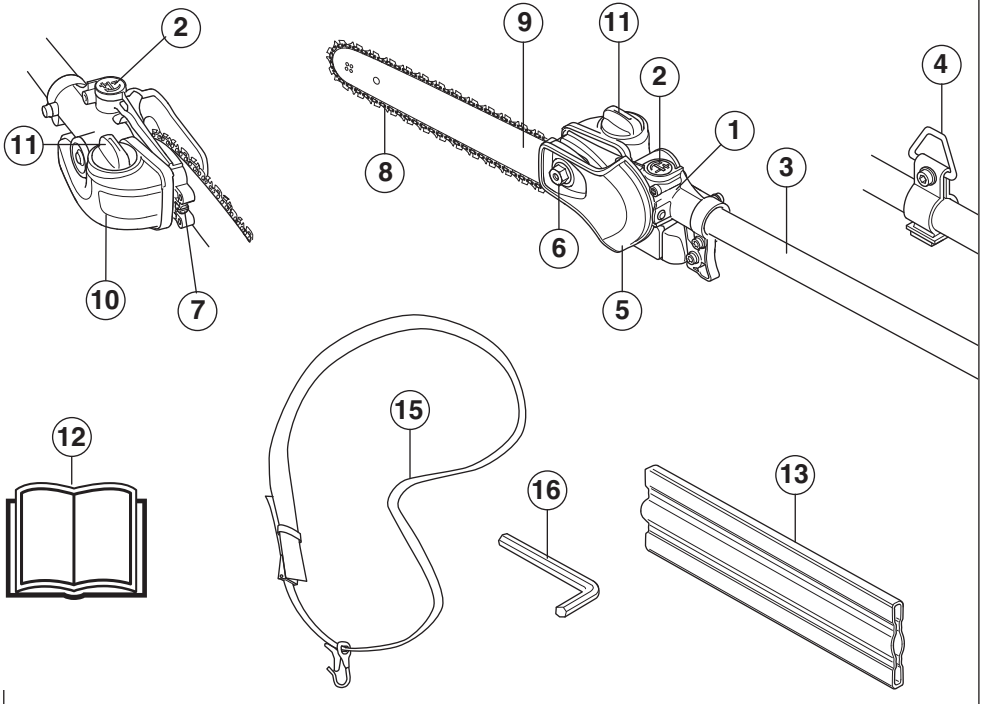

What is what on the saw attachment? (Saw attachment with shaft PA 1100)

- | | |
|--------------------------------------|------------------------------|
| 1 Bevel gear | 10 Chain oil tank |
| 2 Chain lubrication adjustment screw | 11 Filling with chain oil |
| 3 Shaft (1100 mm) | 12 Operator's manual |
| 4 Harness support hook (24 mm) | 13 Transport guard |
| 5 Protective guard for saw chain | 14 Combination spanner |
| 6 Bar nut | 15 Harness |
| 7 Chain tensioning screw | 16 Torx wrench |
| 8 Saw chain | 17 Hand guard |
| 9 Guide bar | 18 Harness support hook (1") |

SAFETY INSTRUCTIONS

Cutting equipment



This section describes how you can achieve maximum clearing capacity and extend the life of the cutting attachment through correct maintenance and using the right type of cutting attachment.

Only use cutting equipment recommended by us!
See the Technical data section.

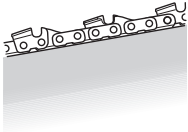

Keep the chain's cutting teeth properly sharpened! Follow our instructions and use the recommended file gauge. A damaged or badly sharpened chain increases the risk of accidents.

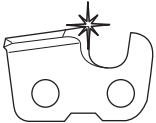

Maintain the correct raker clearance! Follow our instructions and use the recommended raker gauge. Too large a clearance increases the risk of kickback.

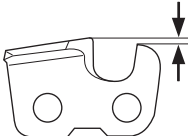

Keep the chain properly tensioned! If the chain is slack it is more likely to jump off and lead to increased wear on the bar, chain and drive sprocket.

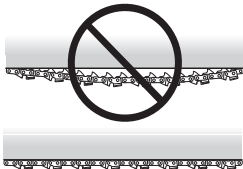

Keep cutting equipment well lubricated and properly maintained! A poorly lubricated chain is more likely to

break and lead to increased wear on the bar, chain and drive sprocket.

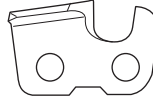

WARNING! Never use a machine with faulty safety equipment. The machine's safety equipment must be checked and maintained as described in this section. If your machine fails any of these checks contact your service agent to get it repaired.



WARNING! Always stop the engine before doing any work on the cutting attachment. This continues to rotate even after the throttle has been released. Ensure that the cutting attachment has stopped completely and disconnect the spark plug cap before you start to work on it.

Specification of bar and saw chain

When the cutting attachment supplied with your machine has to be replaced, because it is worn out or damaged, you must only fit the types of bar and saw chain recommended by us.

Guide bar

- Length (inches/cm)

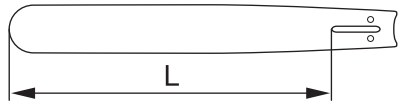

- Chain pitch (inches). The spacing between the drive links of the chain must match the spacing of the teeth on the bar tip sprocket and drive sprocket.

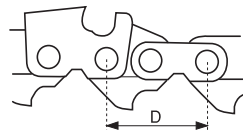

$$\text{PITCH} = \frac{D}{2}$$

SAFETY INSTRUCTIONS

- Number of drive links. The number of drive links is determined by the length of the bar, the chain pitch and the number of teeth on the bar tip sprocket.

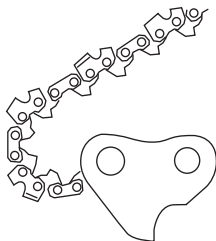

- Bar groove width (inches/mm). The groove in the bar must match the width of the chain drive links.

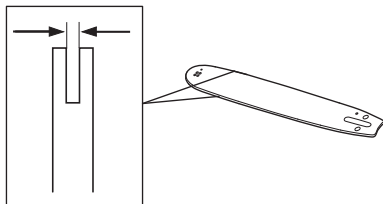

- Saw chain oil hole and hole for chain tensioner pin.

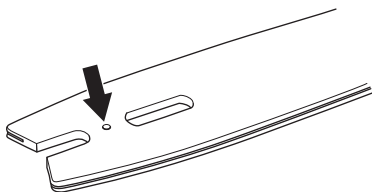

Saw chain

- Saw chain pitch (inches). (The distance between three drive links, divided by two.)

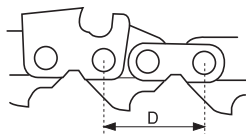

$$\text{PITCH} = \frac{D}{2}$$

- Drive link width (mm/inches)

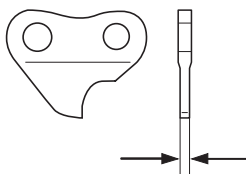

- Number of drive links.

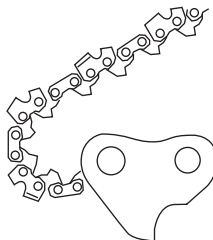

Sharpening your chain and adjusting raker clearance



WARNING! The risk of kickback is increased with a badly sharpened chain!

General information on sharpening cutting teeth

- Never use a blunt chain. When the chain is blunt you have to exert more pressure to force the bar through the wood and the cuttings will be very small. If the chain is very blunt it will not produce any cuttings at all. Wood powder would be the only result.
- A sharp chain eats its way through the wood and produces long, thick cuttings. The cutting part of the chain is called the cutting link and this consists of a cutting tooth (A) and the raker lip (B). The cutting depth is determined by the difference in height between the two.

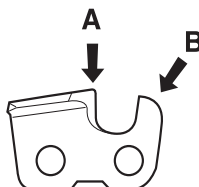

- When you sharpen a cutting tooth there are five important factors to remember.

1 Filing angle

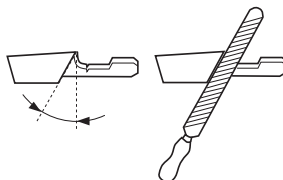

SAFETY INSTRUCTIONS

2 Cutting angle

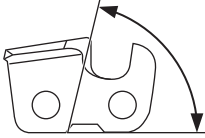

3 File position

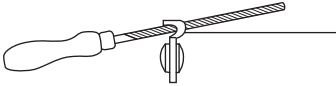

4 Round file diameter

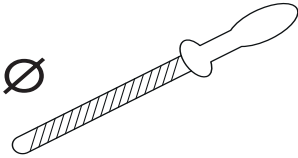

5 File depth

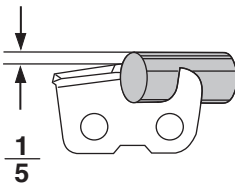

It is very difficult to sharpen a chain correctly without the right equipment. We recommend that you use our file

gauge. This will help you obtain the maximum kickback reduction and cutting performance from your chain.

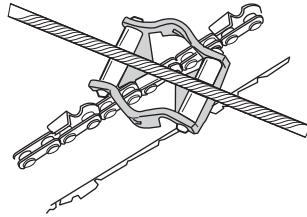

WARNING! The following faults will increase the risk of kickback considerably: File angle too large

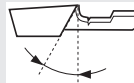

Cutting angle too small

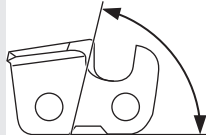

File diameter too small

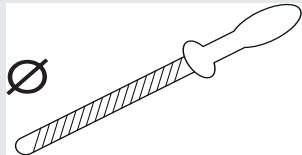

Sharpening cutting teeth



- To sharpen cutting teeth you will need a round file and a file gauge.

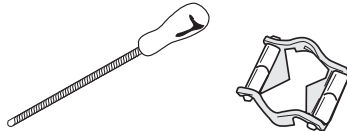

- Check that the chain is correctly tensioned. A slack chain will move sideways, making it more difficult to sharpen correctly.



- Always file cutting teeth from the inside face outwards. Reduce the pressure on the return stroke. File all the

SAFETY INSTRUCTIONS

teeth on one side of the bar first. Then turn the saw over and file the remaining teeth from the other side.

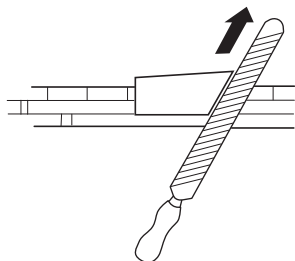

- File all the teeth to the same length. When the length of the cutting teeth is reduced to 4 mm (5/32") the chain is worn out and should be replaced.

min 4 mm (5/32")



General advice on setting raker clearance



- When you sharpen the cutting teeth you reduce the raker clearance (=cutting depth). To maintain optimal cutting performance you must file back the raker lip to the recommended height.



- On a low-kickback cutting link the front edge of the raker lip is rounded. It is very important that you maintain this radius or bevel when you adjust the raker clearance.

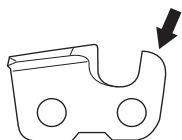

- We recommend that you use our raker gauge to achieve the correct clearance and bevel on the raker lip.

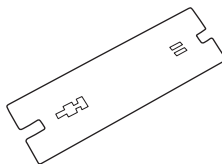

WARNING! The risk of kickback is increased if the raker clearance is too large!

Setting the raker clearance



- Before setting the raker clearance the cutting teeth should be newly sharpened. We recommend that you adjust the raker clearance every third time you sharpen the chain. **NOTE!** This recommendation assumes that the length of the cutting teeth is not reduced excessively.
- To adjust the raker clearance you will need a flat file and a raker gauge.

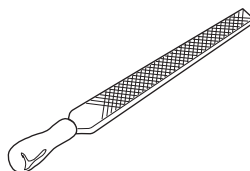

- Place the gauge over the raker lip.

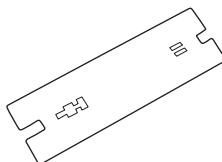

- Place the file over the part of the lip that protrudes through the gauge and file off the excess. The clearance is correct when you no longer feel any resistance as you draw the file over the gauge.

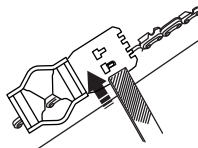

SAFETY INSTRUCTIONS

Tensioning the saw chain



WARNING! A slack chain may jump off and cause serious or even fatal injury.

- The more you use a chain the longer it becomes. It is therefore important to adjust the chain regularly to take up the slack.
- Check the chain tension every time you refuel. **NOTE!** A new chain has a running-in period during which you should check the tension more frequently.
- Tension the chain as tightly as possible, but not so tight that you cannot pull it round freely by hand.

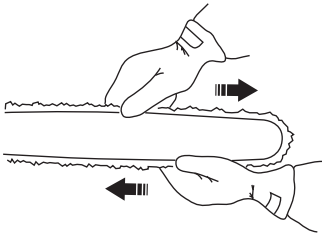

1 Undo the bar nut.

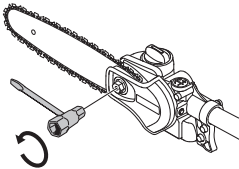

2 Raise the tip of the bar and stretch the chain by tightening the chain tensioning screw using the combination spanner. Tighten the chain until it does not sag from the underside of the bar.

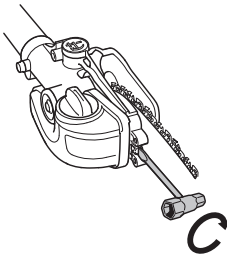

3 Use the combination spanner to tighten the blade nut while holding up the tip of the bar. Check that you can pull the saw chain round freely by hand.

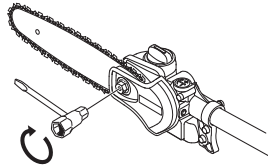

Lubricating cutting equipment



WARNING! Poor lubrication of cutting equipment may cause the chain to snap, which could lead to serious, even fatal injuries.

Chain oil

- Chain oil must demonstrate good adhesion to the chain and also maintain its flow characteristics regardless of whether it is warm summer or cold winter weather.
- As a chainsaw manufacturer we have developed an optimal chain oil which, with its vegetable oil base, is also biodegradable. We recommend the use of our own oil for both maximum chain life and to minimise environmental damage.
- If our own chain oil is not available, standard chain oil is recommended.
- In areas where oil specifically for lubrication of saw chains is unavailable, ordinary EP 90 transmission oil may be used.
- **Never use waste oil!** This is dangerous for yourself, the machine and the environment.

Filling with chain oil



The oil pump is preset at the factory to meet most lubrication requirements. A full oil tank will last about half as long as a full tank of fuel. You should therefore check the level of oil in the oil tank regularly to avoid damage to the saw chain and bar that could occur due to lack of lubrication.

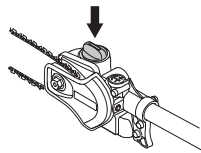

Checking chain lubrication

Check the chain lubrication each time you refuel. Aim the tip of the bar at a light coloured surface about 20 cm (8

SAFETY INSTRUCTIONS

inches) away. After 1 minute running at 3/4 throttle you should see a distinct line of oil on the light surface.

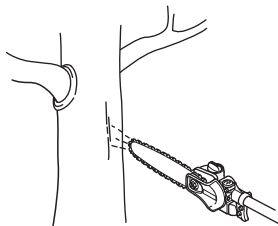

Adjusting chain lubrication

When cutting dry or hard species of wood it may be necessary to increase lubrication. Turn the adjuster screw clockwise to increase the oil flow. Remember that this will increase oil consumption, check the level in the oil tank regularly. Turn the adjuster screw anticlockwise to decrease the oil flow.

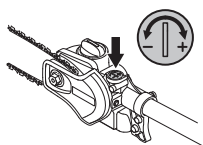

What to do if lubrication does not work:



- 1 Check that the oil channel in the bar is not obstructed. Clean if necessary.

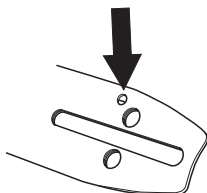

- 2 Check that the oil channel in the gear housing is clean. Clean if necessary.
- 3 Check that the bar tip sprocket turns freely. If the chain lubrication system is still not working after carrying out the above checks you should contact your service workshop.

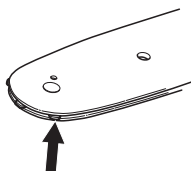

Checking wear on cutting equipment

Saw chain



Check the chain daily for:

- Visible cracks in rivets and links.

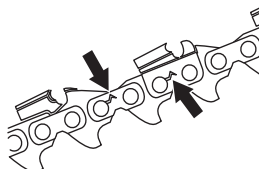

- Whether the chain is stiff.
- Whether rivets and links are badly worn.

We recommend you compare the existing chain with a new chain to decide how badly the existing chain is worn.

When the length of the cutting teeth has worn down to only 4 mm the chain must be replaced.

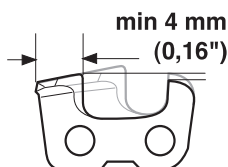

Chain drive sprocket



Regularly check the degree of wear on the drive sprocket. Replace if wear is excessive.

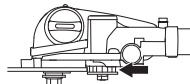

Guide bar



Check regularly:

- Whether there are burrs on the edges of the bar. Remove these with a file if necessary.
- Whether the groove in the bar has become badly worn. Replace the bar if necessary.

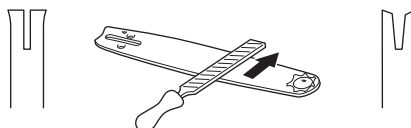

SAFETY INSTRUCTIONS

- Whether the tip of the bar is uneven or badly worn. If a hollow forms on the underside of the bar tip this is due to running with a slack chain.

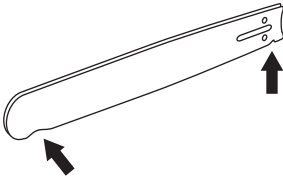

To prolong the life of the bar you should turn it over daily.

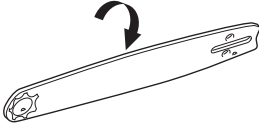

WARNING! A faulty cutting attachment may increase the risk of accidents.

Safety instructions for using a pruning saw



WARNING! The machine can cause serious personal injury. Read the safety instructions carefully. Learn how to use the machine.



WARNING! Cutting tool. Do not touch the tool without first switching off the engine.

CAUTION! Please read the operator's manual carefully and make sure you understand the instructions before using the machine.

Personal protection

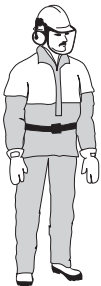

- Always wear boots and other equipment described under the heading Personal protective equipment in the machine's Operator's Manual.
- Wear sturdy, non-slip boots.
- Always wear working clothes and heavy-duty long trousers.

- Never wear loose clothing or jewellery.
- Make sure your hair does not hang below shoulder level.

Safety instructions regarding the surroundings

- Never allow children to use the machine.
- Ensure that no-one comes closer than 15 metres while you are working.
- Never allow anyone else to use the machine without first ensuring that they have read and understood the contents of the operator's manual.
- Never work from a ladder, stool or any other raised position that is not fully secured.

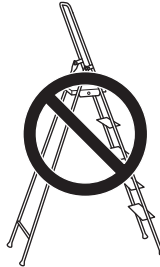

Safety instructions while working

- Always ensure you have a safe and stable working position.
- Always use both hands to hold the machine. Hold the machine at the side of your body. Connect the machine to the suspension ring on the harness



- Use your right hand to control the throttle setting.
- Make sure that your hands and feet do not come near the cutting attachment when the engine is running.
- When the engine is switched off, keep your hands and feet away from the cutting attachment until it has stopped completely.
- Watch out for stumps of branches that can be thrown out during cutting.
- Always lay the machine on the ground when you are not using it.
- Check the working area for foreign objects such as electricity cables and animals, etc, or other objects

SAFETY INSTRUCTIONS

that could damage the cutting attachment, such as metal items.

- If any foreign object is hit or if vibrations occur stop the machine immediately. Disconnect the HT lead from the spark plug. Check that the machine is not damaged. Repair any damage.
- If anything gets caught up in the cutting attachment while you are working, switch off the engine and let it stop completely before cleaning the cutting attachment.

Safety instructions after completing work



- The transport guard should always be fitted to the cutting attachment when the machine is not in use. Transport guard must always be used for storage and transport.
- Secure the machine during transport.
- Make sure the cutting attachment has stopped before cleaning, carrying out repairs or an inspection. Disconnect the spark plug cap from the spark plug.
- Always wear heavy-duty gloves when repairing the cutting attachment. This is extremely sharp and can easily cause cuts.

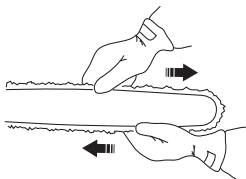

- Store the machine out of reach of children.
- Use only original spare parts for repairs.

Basic working techniques

- Hold the machine as close to your body as possible to get the best balance.



- Make sure that the tip does not touch the ground.
- Do not rush the work, but work steadily until all the branches have been cut back cleanly.
- Always slow the engine to idle speed after each working operation. Long periods at full throttle without any load on the engine can lead to serious engine damage.

- Always work at full throttle.



WARNING! Never stand directly underneath a branch that is being cut. This could lead to serious or even fatal personal injury.

Observe great care when working close to overhead power lines. Falling branches can result in short-circuiting.



WARNING! Observe the applicable safety regulations for work in the vicinity of overhead power lines.



WARNING! This machine is not electrically insulated. If the machine touches or comes close to high-voltage power lines it could lead to death or serious bodily injury. Electricity can jump from one point to another by arcing. The higher the voltage, the greater the distance electricity can jump. Electricity can also travel through branches and other objects, especially if they are wet. Always keep a distance of at least 10 m between the machine and high-voltage power lines and/or any objects that are touching them. If have to work within this safe distance you should always contact the relevant power company to make sure the power is switched off before you start work.



WARNING! This machine has a long reach. Make sure that no people or animals come closer than 15 m when the machine is running.

- Whenever possible position yourself so that you can make the cut at right angles to the branch.

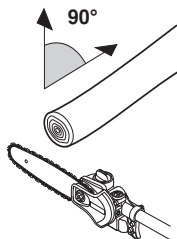

SAFETY INSTRUCTIONS

- Do not work with the shaft held straight out in front of you (like a fishing rod) as this increases the apparent weight of the cutting attachment.

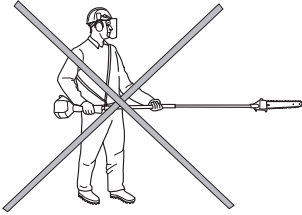

- Cut large branches in sections so that you have better control over where they fall.

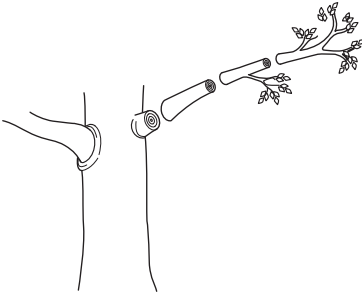

- Never cut through the swelling at the root of the branch as this will slow down healing and increase the risk of fungal attack!

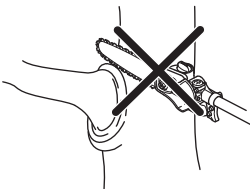

- Use the stop at the base of the cutting head to provide support during cutting. This will help prevent the cutting attachment from "jumping" on the branch.

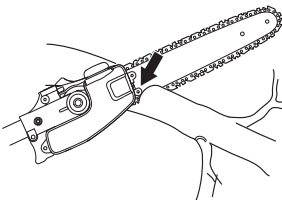

- Make an initial cut on the underside of the branch before cutting through the branch. This will prevent tearing of the bark, which could lead to slow healing and cause permanent damage to the tree. The cut should not be deeper than 1/3 of the branch thickness to prevent jamming. Keep the chain running while you

withdraw the cutting attachment from the branch to prevent it jamming.

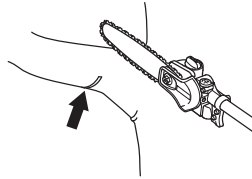

- Use the harness to support the weight of the machine and make it easier to handle.
- Make sure you have a firm footing and that you can work without being hampered by branches, stones and trees.



WARNING! Never activate the throttle without having the cutting attachment in full view.

ASSEMBLY

Fitting the cutting head



- Loosen the screw on the cutting head. (A)
- Fit the cutting head on the shaft so that the screw (A) is aligned with the hole in the shaft as shown.

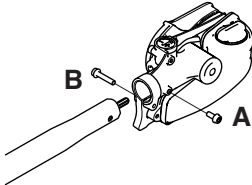

- Screw in screw A finger tight. Make sure that screw A fits into the hole in the shaft.
- Tighten screw A.
- Tighten screw B.

CAUTION! Make sure that the drive shaft inside the shaft engages with the cut-out in the cutting head.

Fitting the bar and chain

- Unscrew the bar nut and remove the protective cover.
- Fit the bar over the bar bolt. Place the bar in its rearmost position. Place the chain over the drive sprocket and in the groove on the bar. Begin on the top side of the bar.
- Make sure that the edges of the cutting links are facing forward on the top edge of the bar.
- Fit the cover and locate the chain adjuster pin (A) in the hole in the bar. Check that the drive links of the chain fit correctly on the drive sprocket (B) and that the chain is in the groove in the bar (C). Tighten the bar nut finger-tight.

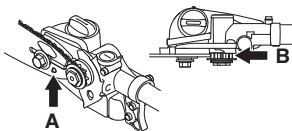

- Tension the chain by turning the chain tensioning screw clockwise using the combination spanner. The

chain should be tensioned until it does not sag from the underside of the bar.

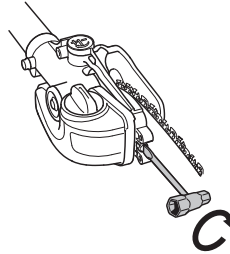

- The chain is correctly tensioned when it does not sag from the underside of the bar, but can still be turned easily by hand. Hold up the bar tip and tighten the bar nuts with the combination spanner.

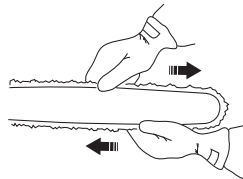

- When fitting a new chain, the chain tension has to be checked frequently until the chain is run-in. Check the chain tension regularly. A correctly tensioned chain ensures good cutting performance and long life.

Assembling the guard

- Assemble the guard on the shaft. Make sure the guard is assembled adjacent to the saw head.
- Secure the guard to the shaft with the screw.

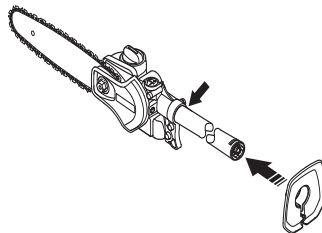

ASSEMBLY

Fitting the suspension ring



Fit the suspension ring between the rear handle and the loop handle. Position the hanging ring so that the machine is balanced and comfortable to work with.

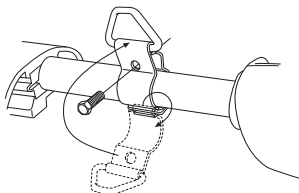

Adjusting the harness



You should always use the harness with the machine to give maximum control over the machine and reduce the risk of fatigue in your arms and back.

- Put on the harness.
- Hook the machine onto the harness support hook.
- Adjust the length of the harness so that the support hook is roughly level with your right hip.



Filling with oil

- Open the cap on top of the bar head

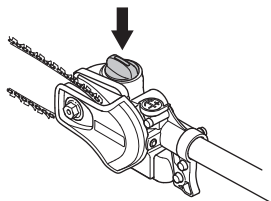

- Fill with Husqvarna saw chain oil.
- Refit the cap.

Check before starting



- Inspect the working area. Remove any objects that could be thrown out.
- Check the cutting attachment. Never use blunt, cracked or damaged equipment.
- Check that the machine is in perfect working order. Check that all nuts and screws are tight.
- Make sure the chain is adequately lubricated. See instructions under the heading Lubricating the cutting attachment.
- Check that the cutting attachment always stops when the engine is idling.
- Only use the machine for the purpose it was intended for.
- Make sure the handle and safety features are in order. Never use a machine that has any parts missing or has been modified in relation to the specification.



TECHNICAL DATA

Technical data

Technical data	Saw attachment with shaft PA1100
Lubrication system	
Oil tank capacity, litre	0,15
Weight	
Weight without fuel, cutting attachment and guard, kg	1,4
Noise emissions (see note 1)	
Sound power level, measured dB(A)	110
Sound power level, guaranteed L_{WA} dB(A)	111
Sound levels (see note 2)	
Equivalent sound pressure level at the operator's ear, measured according to EN ISO 11680 and ISO 22868, dB(A):	
Equipped with approved accessory (original)	94
Vibration levels (see note 3)	
Vibration levels at handles, measured according to EN ISO 22867, m/s^2	
Equipped with approved accessory (original), left/right	3,5/4,6

Note 1 Noise emissions in the environment measured as sound power (L_{WA}) in conformity with EC directive 2000/14/EC. Reported sound power level for the machine has been measured with the original cutting attachment that gives the highest level. The difference between guaranteed and measured sound power is that the guaranteed sound power also includes dispersion in the measurement result and the variations between different machines of the same model according to Directive 2000/14/EC.

Note 2: Reported data for equivalent sound pressure level for the machine has a typical statistical dispersion (standard deviation) of 1 dB(A).

Note 3: Reported data for equivalent vibration level has a typical statistical dispersion (standard deviation) of 1 m/s^2 .

Guide bar and saw chain combinations

The following combinations are CE approved.

	Guide bar	Saw chain
Length, inch	Pitch, inch	
10	1/4	Husqvarna H00
12	1/4	

inch	inch/mm	inch/mm	inch/mm	inch/mm	inch/mm	inch/cm: dl	inch/cm: dl
H00	1/4"	0,050"/1,3	5/32" /4,0	85°	30°	10°	0,025"/0,65 10"/25:58 12"/30:64

TECHNICAL DATA

EC Declaration of Conformity (Applies to Europe only)

We, Husqvarna AB, SE-561 82 Huskvarna, Sweden, tel +46-36-146500, declare that this saw attachment from 2014's serial numbers and onwards (the year is clearly stated in plain text on the type plate, with subsequent serial number), complies with the requirements of the COUNCIL'S DIRECTIVE:

of May 17, 2006 "relating to machinery" **2006/42/EC**.

The following standards have been applied: **EN ISO 12100:2010, ISO 11680-1:2011**

Notified body: **0404, RISE SMP Svensk Maskinprovning AB**, Box 7035, SE-750 07 Uppsala, Sweden, has carried out EC type examination in accordance with the machinery directive's (2006/42/EC) article 12, point 3b. The certificates for EC type examination in accordance with annex VI, have the numbers:

0404/14/2394

Huskvarna 13 March, 2014



Per Gustafsson, Development manager (Authorized representative for Husqvarna AB and responsible for technical documentation.)

SIMBOLOGIA

Simboli

AVVERTENZA! Se utilizzata in modo improprio o non corretto, la macchina può essere un attrezzo pericoloso in grado di provocare gravi lesioni o morte dell'operatore, o di altre persone.



Prima di usare la macchina, leggere per intero le istruzioni per l'uso e accertarsi di averne compreso il contenuto.



Usare sempre:

- Casco di protezione laddove sussiste il rischio di caduta di oggetti
- Protezioni acustiche omologate
- Occhiali o visiera di protezione



Il presente prodotto è conforme alle vigenti direttive CEE.



Questa macchina non è isolata elettricamente. Se la macchina viene a trovarsi a contatto o nelle vicinanze di cavi conduttori di tensione si può incorrere in lesioni gravi o mortali. L'elettricità può essere condotta da un punto all'altro tramite un cosiddetto arco di tensione. Più la tensione è alta, maggiore è lo spazio attraverso il quale è possibile condurre l'elettricità. L'elettricità può anche essere condotta tramite rami o altri oggetti, particolarmente se bagnati. Mantenere sempre una distanza di almeno 10 m fra la macchina e il cavo conduttore di tensione e/o l'oggetto che si trova a contatto con esso. Se siete obbligati a lavorare con una distanza di sicurezza inferiore, contattare sempre l'azienda distributrice dell'energia per assicurarvi che la tensione sia staccata al momento in cui date inizio al lavoro. La macchina ha un raggio di azione lungo. Accertarsi che non ci siano persone o animali in un raggio di 15 metri quando la macchina è in funzione.

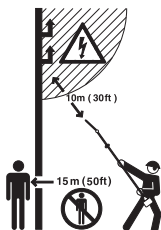

I restanti simboli/decalcomanie riguardano particolari requisiti necessari per ottenere la certificazione in alcuni mercati.

Utilizzare sempre guanti protettivi omologati.



Usare stivali robusti e antisdrucchiolo.



Il controllo e/o la manutenzione vanno eseguiti a motore spento, con il pulsante di arresto in posizione STOP.

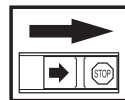

Utilizzare sempre guanti protettivi omologati.

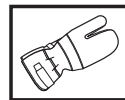

E' necessario pulire con regolarità.

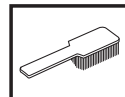

Controllo visivo.



Usare sempre occhiali o visiera di protezione.



Rifornimento e regolazione del flusso dell'olio



Indice

SIMBOLOGIA

Simboli 19

INDICE

Indice 20

Prima dell'avviamento osservare quanto segue: .. 20

INTRODUZIONE

Alla gentile clientela 21

CHE COSA C'È?

Cosa c'è nell'accessorio motosega? 22

NORME DI SICUREZZA

Attrezzatura di taglio 23

Specifiche relative a lama e catena 23

Affilatura della catena e controllo della profondità di taglio 24

Tensionamento della catena 27

Lubrificazione dell'attrezzatura di taglio 27

Controllo dell'usura dell'attrezzatura di taglio 28

Norme di sicurezza per l'uso di motosega ad asta 29

MONTAGGIO

Montaggio testina di taglio 32

Montaggio di lama e catena 32

Montaggio della protezione. 32

Montaggio del gancio di sospensione 32

Impostazione dell'imbracatura 33

Rabbocco dell'olio 33

Controlli prima dell'avviamento 33

CARATTERISTICHE TECNICHE

Caratteristiche tecniche 34

Combinazioni di lama e catena 34

Dichiarazione di conformità CE 35

Prima dell'avviamento osservare quanto segue:

La Husqvarna AB procede costantemente allo sviluppo dei propri prodotti e si riserva quindi il diritto di apportare, senza alcun preavviso, modifiche riguardanti fra l'altro la forma e l'aspetto esteriore.

Una lunga esposizione al rumore può comportare lesioni permanenti all'udito. Usare quindi sempre cuffie di protezione omologate.

Prima di usare la macchina, leggere per intero le istruzioni per l'uso e accertarsi di averne compreso il contenuto.

La normativa nazionale o locale potrebbe regolare l'utilizzo. Assicurare la conformità alla normativa in vigore.

Il presente libretto integra le istruzioni per l'uso allegate alla macchina. Per le altre funzioni, vedere il libretto di istruzioni per l'uso della macchina.

Non usare mai una macchina difettosa. Seguire le istruzioni per l'uso e la manutenzione indicate nel presente manuale. Alcuni interventi devono essere eseguiti da personale specializzato.



AVVERTENZA! Evitare assolutamente di modificare la versione originale della macchina senza l'autorizzazione del fabbricante. Usare sempre accessori originali. Modifiche e/o accessori non autorizzati possono causare lesioni gravi o mortali all'operatore o a terzi.



AVVERTENZA! Questo accessorio può essere usato solo con alcuni tipi di decespugliatori/bordatori appositamente studiati (vedere alla voce "Accessori omologati", al capitolo Dati Tecnici, nel manuale delle istruzioni della macchina).

La macchina è costruita esclusivamente per il taglio di rami e ramoscelli.

INTRODUZIONE

Alla gentile clientela

Congratulazioni per aver scelto di acquistare un prodotto Husqvarna! Le origini della Husqvarna risalgono al 1689 quando il re Karl XI fece costruire una fabbrica sulle rive del fiume Huskvarnaån per la produzione di moschetti. La posizione sul fiume Huskvarnaån è spiegata dal fatto che il fiume veniva usato per produrre energia, rappresentando così una vera e propria centrale idroelettrica. Durante gli oltre 300 anni della sua esistenza, l'azienda Husqvarna ha fabbricato innumerevoli prodotti, dalle stufe a legna fino ai moderni elettrodomestici, dalle macchine da cucire alle biciclette e alle motociclette. Nel 1956 venne lanciato il primo rasaerba a motore, seguito dalla motosega nel 1959 ed è proprio questo il settore di competenza odierno della Husqvarna.

La Husqvarna è oggi uno dei leader mondiali nella produzione di articoli per giardinaggio e silvicoltura, con qualità e prestazioni come priorità assoluta. L'idea commerciale si basa sullo sviluppo, la produzione e la commercializzazione di prodotti a motore destinati a giardinaggio e silvicoltura ed anche al settore edilizio e a quello dell'installazione di impianti. La Husqvarna vuole inoltre essere all'avanguardia per quanto concerne l'ergonomia, le esigenze dell'operatore, la sicurezza e il rispetto dell'ambiente, motivi per cui sono state introdotte una serie di innovazioni tecnologiche al fine di migliorare i prodotti da questi punti di vista.

Siamo convinti che sarete pienamente soddisfatti della qualità e delle prestazioni del nostro prodotto per un lungo tempo a venire. L'acquisto di uno dei nostri prodotti vi garantisce l'accesso alla competenza di personale qualificato per l'assistenza e le riparazioni in caso di necessità. Se non avete acquistato la macchina presso uno dei nostri rivenditori autorizzati, rivolgetevi alla più vicina officina di assistenza.

Ci auguriamo che rimarrete soddisfatti della vostra macchina e speriamo di potervi servire per molto tempo in futuro. Non dimenticate che questo manuale delle istruzioni è un documento di valore. Seguendone il contenuto (uso, assistenza, manutenzione ecc.) potrete aumentare notevolmente la durata della vostra macchina e anche il suo valore di usato. Se vendete la macchina, ricordate di consegnare il manuale delle istruzioni al nuovo proprietario.

La ringraziamo per aver scelto un prodotto Husqvarna.

La Husqvarna AB procede costantemente allo sviluppo dei propri prodotti e si riserva quindi il diritto di apportare, senza alcun preavviso, modifiche riguardanti fra l'altro la forma e l'aspetto esteriore.

CHE COSA C'È?

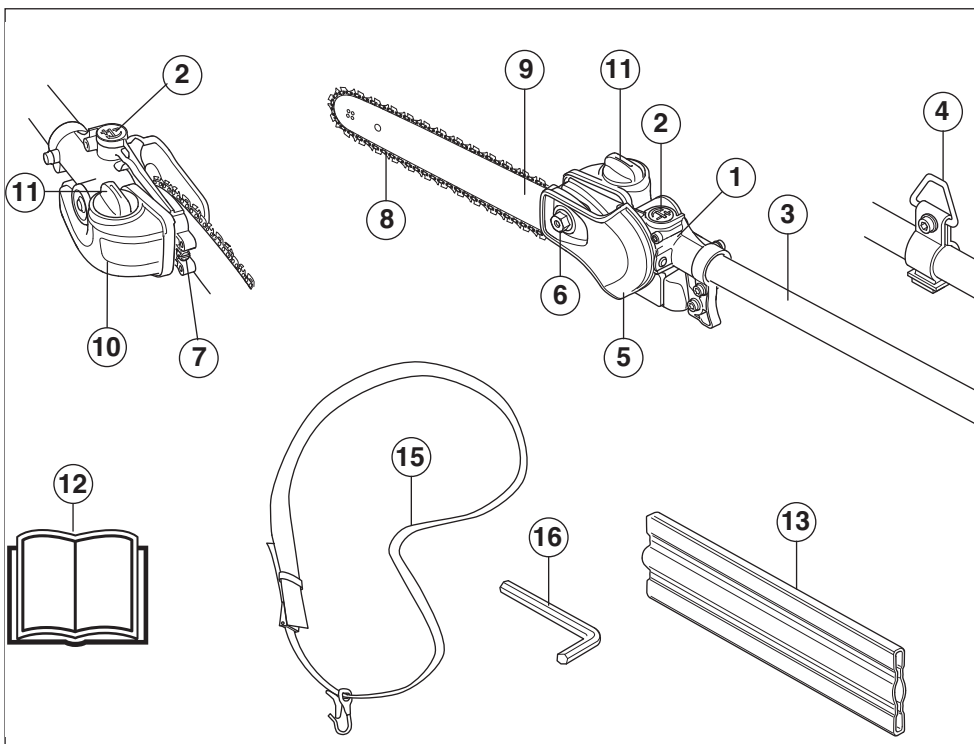

Cosa c'è nell'accessorio motosega? (Accessorio motosega con albero cavo PA 1100)

- | | |
|---|---|
| 1 Riduttore angolare | 10 Contenitore olio per catena |
| 2 Vite di regolazione lubrificazione catena | 11 Rifornimento dell'olio per catena |
| 3 Albero cavo (1100 mm) | 12 Istruzioni per l'uso |
| 4 Gancio di sospensione imbracatura (24 mm) | 13 Protezione per trasporto |
| 5 Coperchio di protezione catena | 14 Chiave combinata |
| 6 Dado della lama | 15 Imbracatura |
| 7 Vite tendicatena | 16 Chiave Torx |
| 8 Catena | 17 Protezione della mano |
| 9 Lama | 18 Gancio di sospensione imbracatura (1") |

NORME DI SICUREZZA

Attrezzatura di taglio



Questo capitolo descrive come, eseguendo una manutenzione corretta ed usando il giusto tipo di gruppo di taglio, è possibile ottenere la massima capacità di abbattimento e prolungare la durata del gruppo di taglio.

Usare solo attrezzatura di taglio da noi consigliata!

Vedi istruzioni alla voce Caratteristiche tecniche.

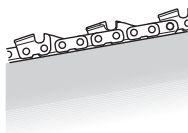

Tenere sempre ben affilati i denti della catena!
Seguire le istruzioni e usare i riscontri raccomandati.

Se la catena non è ben affilata, aumenta il rischio di incidenti.



Mantenere una corretta profondità di taglio! Seguire le istruzioni e usare la dima di riscontro raccomandata. Una profondità di taglio eccessiva aumenta il rischio di contraccolpo.

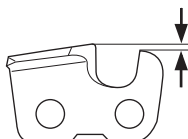

Controllare la tensione della catena! Una catena troppo lenta salta facilmente e aumenta l'usura di ruota di rinvio, lama e catena.

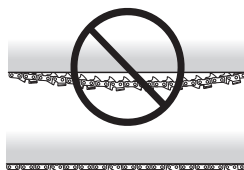

Curare la lubrificazione e la manutenzione dell'attrezzatura di taglio! Una lubrificazione

insufficiente aumenta il rischio di rottura della catena e di usura di ruota di rinvio, lama e catena.

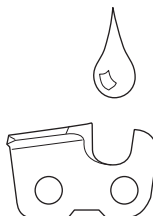

AVVERTENZA! Non usare mai una macchina con dispositivi di sicurezza guasti. Questi dispositivi vanno controllati e sottoposti a manutenzione secondo quanto descritto in questo capitolo. Se la macchina non supera tutti i controlli, contattare un'officina per le necessarie riparazioni.



AVVERTENZA! Spegner sempre il motore prima di eseguire qualsiasi operazione sul gruppo di taglio. Questo infatti continua a ruotare anche quando l'acceleratore viene rilasciato. Accertarsi che il gruppo di taglio sia completamente fermo e staccare il cavo dalla candela prima d'iniziare qualunque operazione.

Specifiche relative a lama e catena

Quando il gruppo di taglio in dotazione alla vostra macchina è usurato o danneggiato e dev'essere sostituito, usare esclusivamente i tipi di lama e catena da noi raccomandati.

Lama

- Lunghezza (pollici/cm)

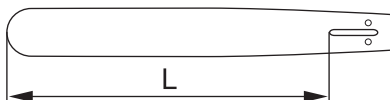

- Partitura della catena (pollici). La rotella di punta della lama e l'ingranaggio di trascinamento della catena devono essere adeguati alla distanza tra le maglie di trascinamento.

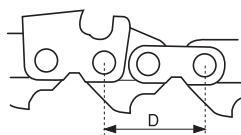

$$\text{PITCH} = \frac{D}{2}$$

NORME DI SICUREZZA

- Numero di maglie di trascinamento (pz). Ogni lunghezza di lama, unita alla partitura della catena e ai denti della rotella di punta, risulta in un preciso numero di maglie di trascinamento.

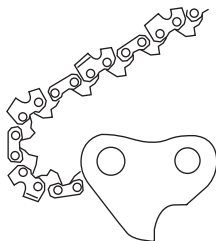

- Larghezza della guida della lama (pollici/mm). La larghezza della guida della lama deve essere adeguata alla larghezza delle maglie di trascinamento.

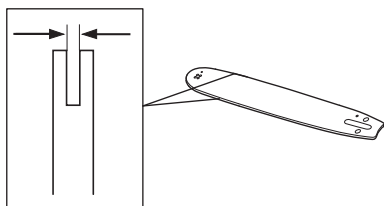

- Foro di lubrificazione della catena e foro del perno tendicatena.

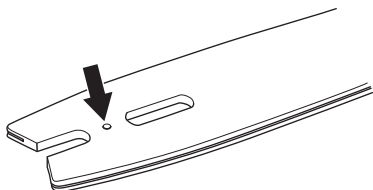

Catena

- Partitura (pollici). (Distanza tra tre maglie divisa per due.)

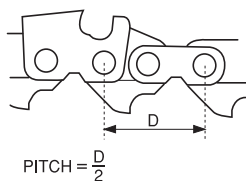

- Larghezza della maglia di trascinamento (mm/pollici)

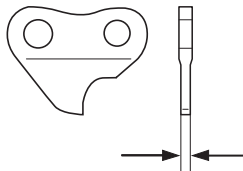

- Numero di maglie di trascinamento (pz)

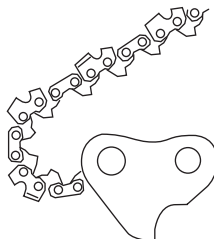

Affilatura della catena e controllo della profondità di taglio



AVVERTENZA! Se la catena non è affilata aumenta il rischio di contraccolpo!

Generalità sull'affilatura della catena

- La catena deve essere sempre ben affilata. Se la catena non taglia senza dover premere la lama contro il legno e produce segatura molto fine, è segno che non è affilata bene. Se il taglio non produce segatura, la catena ha perso completamente il filo e nel tagliare polverizza il legno.
- Se la catena è affilata, avanza da sola nel legno e produce trucioli grossi e lunghi. La parte tagliente della catena è costituita dalla maglia di taglio, con un dente (A) e una punta per la profondità di taglio (B). Il dislivello tra questi determina la profondità di taglio.

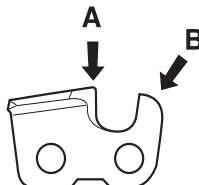

- Per l'affilatura del dente di taglio vanno considerate 5 misure.

NORME DI SICUREZZA

1 Angolo di affilatura

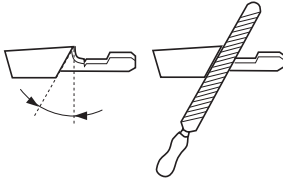

2 Angolo di appoggio

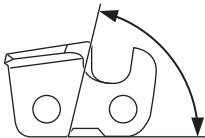

3 Posizione della lima

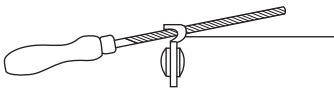

4 Diametro della lima tonda

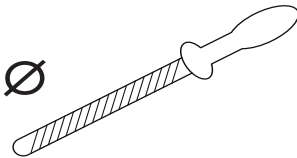

5 Profondità di affilatura

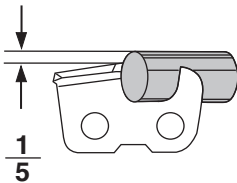

E' difficile affilare correttamente una catena senza gli strumenti necessari. Raccomandiamo perciò l'uso dei nostri blocchetti di riscontro. Essi garantiscono

un'affilatura che riduce al minimo il contraccolpo e permette la massima capacità di taglio.

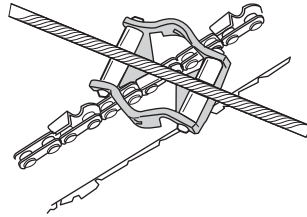

AVVERTENZA! Le seguenti deviazioni dalle istruzioni per l'affilatura aumentano considerevolmente la tendenza al contraccolpo della motosega: **Angolo di affilatura eccessivo**

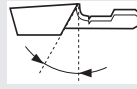

Angolo di affilatura insufficiente

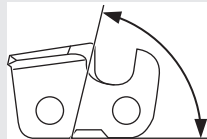

Diametro della lima insufficiente

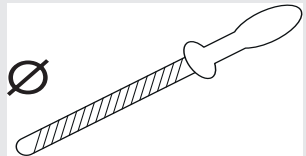

Affilatura dei denti



- Per ottenere una buona affilatura della catena servono un riscontro e una lima tonda.

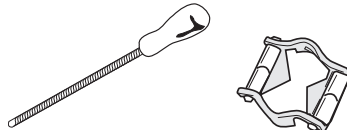

- Controllare che la catena sia ben tesa. In caso contrario la catena si muove lateralmente ed è più difficile ottenere una corretta affilatura.



NORME DI SICUREZZA

- Affilare sempre il dente di taglio dall'interno verso l'esterno. Allentare la pressione sulla lima in fase di ritorno. Affilare prima tutti i denti di un lato della lama. Girare ed affilare poi i denti restanti sull'altro lato.

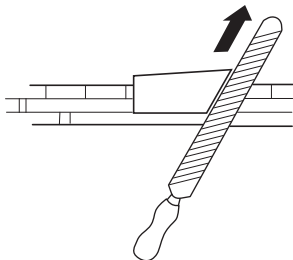

- Affilare facendo in modo che tutti i denti siano di uguale lunghezza. Quando il dente di taglio è di soli 4 mm (5/32"), la catena è usurata e va rottamata.

min 4 mm (5/32")



Generalità sulla profondità di taglio



- Con l'affilatura dei denti diminuisce la profondità di taglio. Per mantenere la massima capacità di taglio è necessario abbassare il bordo del raschiatoio al livello consigliato.



- Su un dente di taglio con riduzione del contraccolpo la parte anteriore della punta della profondità di taglio è stondata. È indispensabile mantenere questa configurazione dopo aver regolato la profondità di taglio.



- Si consiglia di usare la nostra dima di riscontro che fornisce la corretta profondità di taglio e permette di regolare anche la smussatura della punta.

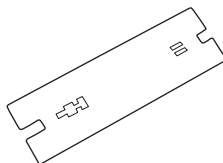

AVVERTENZA! Una profondità di taglio eccessiva aumenta la propensione della catena al contraccolpo!

Regolazione della profondità di taglio



- Prima di controllare la profondità di taglio, la catena deve essere affilata. Si consiglia di effettuare questo controllo ogni tre affilature della catena. N.B! Questa raccomandazione presuppone che i denti siano stati sottoposti ad una affilatura normale.
- La regolazione della profondità di taglio viene effettuata con una lima piatta e una dima di riscontro.

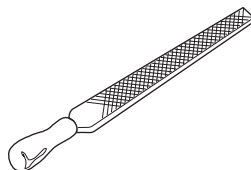

- Porre la dima sulla punta.

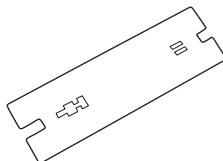

- Appoggiare la lima piatta sulla parte in eccesso della punta ed eliminare l'eccesso. L'operazione è conclusa quando la lima passa sulla dima senza incontrare resistenza.

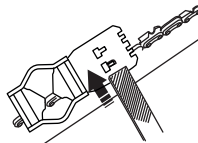

NORME DI SICUREZZA

Tensionamento della catena



AVVERTENZA! Una catena troppo lente salta facilmente, e rappresenta motivo di pericolo in quanto può provocare lesioni gravi o mortali.

- La lunghezza della catena aumenta con l'uso. È importante quindi regolare l'attrezzatura di taglio in seguito a cambiamenti del genere.
- Controllare spesso la tensione della catena, meglio se ad ogni occasione di rifornimento. N.B! Se la catena è nuova, richiede un periodo di rodaggio durante il quale va controllata più spesso.
- Tendere la catena il più possibile, ma in modo che possa essere facilmente fatta girare con la mano.

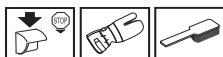
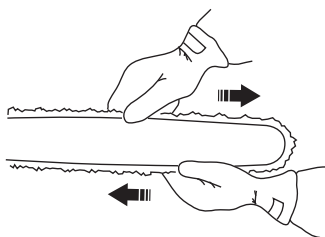

- 1 Allentare il dado della lama.

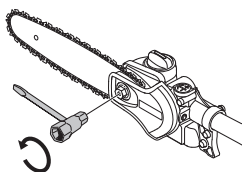

- 2 Sollevare la punta della lama e tirare la catena avvitando la vite del tendicatena con l'utensile combinato. Tendere la catena fino a quando non rimane nella scanalatura intorno alla lama.

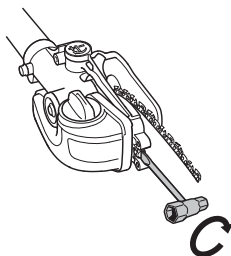

- 3 Stringere il dado della lama con la chiave combinata tenendo sollevata la punta della lama. Controllare che la catena possa essere fatta girare manualmente con facilità.

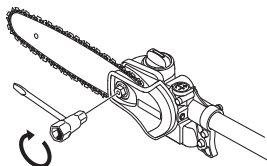

Lubrificazione dell'attrezzatura di taglio



AVVERTENZA! Una lubrificazione insufficiente dell'attrezzatura di taglio provoca la rottura della catena con gravi rischi di lesioni personali anche mortali.

Olio per catena

- L'olio per catena deve presentare una buona aderenza e buone proprietà di scorrimento, sia d'estate che d'inverno.
- In qualità di produttori di motoseghe abbiamo messo a punto un olio per catena ottimale e, grazie alla base vegetale, biodegradabile. Consigliamo l'utilizzo del nostro olio per assicurare la massima durata della motosega e tutelare l'ambiente.
- Qualora il nostro olio per catena non fosse disponibile, utilizzare un comune olio per catene.
- Nelle zone in cui non sono disponibili oli studiati appositamente per la lubrificazione della catena è possibile utilizzare olio per trasmissioni EP 90.
- **Non utilizzare mai oli esausti!** Questi oli sono nocivi per voi, la macchina e l'ambiente.

Rifornimento dell'olio per catena



La pompa dell'olio è registrata in fabbrica per far fronte alla maggior parte delle necessità di lubrificazione. Un rifornimento d'olio completo ha una durata pari a circa la metà della durata di un rifornimento di benzina. Controllare quindi regolarmente la quantità d'olio nel serbatoio per evitare danni alla catena e alla lama che potrebbero venir causati da una mancata lubrificazione.

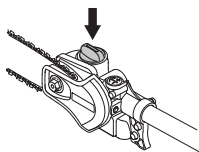

NORME DI SICUREZZA

Controllo della lubrificazione della catena

Controllare il funzionamento della lubrificazione ad ogni rifornimento. Puntare la lama contro una superficie chiara, da una ventina di centimetri (8 pollici) di distanza. Dopo un minuto circa, a 3/4 di gas, la superficie dovrà presentare evidenti tracce d'olio.

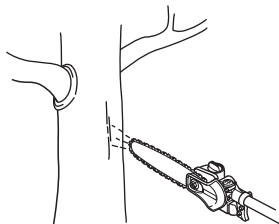

Regolazione della lubrificazione della catena

Durante il taglio di legno di tipo duro o secco potrebbe essere necessario aumentare la lubrificazione. Girare la vite di regolazione in senso orario per aumentare il flusso dell'olio. Ricordare che in questo modo il consumo di olio aumenta: controllare regolarmente il livello di olio nel serbatoio dell'olio. Girare la vite di regolazione in senso antiorario per diminuire il flusso dell'olio.

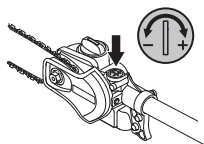

Misure in caso di mancato funzionamento della lubrificazione:



- 1 Controllare che il canale di lubrificazione della lama non sia ostruito. Pulire se necessario.

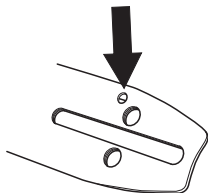

- 2 Controllare che il canale di lubrificazione della scatola del cambio sia pulito. Pulire se necessario.
- 3 Controllare che la rotella di punta della lama giri liberamente. Se la lubrificazione della catena non

funziona nonostante gli interventi summenzionati contattare l'officina per l'assistenza.

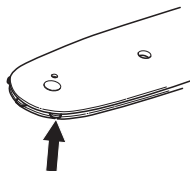

Controllo dell'usura dell'attrezzatura di taglio

Catena



Controllare giornalmente la catena, ed in particolare:

- Presenza di fratture o lesioni sui perni o sulle maglie.

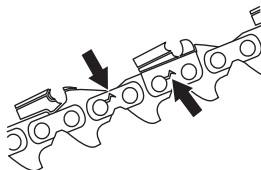

- Elasticità della catena.
- Usura inconsueta di maglie e denti.

Per riferimento usare una catena nuova.

Quando la lunghezza del dente di taglio è di soli 4 mm, sostituire la catena con una nuova.

min 4 mm
(0,16")

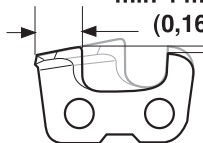

Rotella di trascinamento della catena



Controllare regolarmente il livello di usura della rotella di trascinamento. Sostituire se necessario.

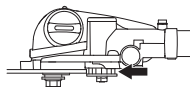

Lama



Controllare con regolarità:

- La presenza di graffi sui lati della lama. Eliminare con una lima se necessario.

NORME DI SICUREZZA

- Se la scanalatura della lama è usurata oltre il normale. Sostituire la lama se necessario.

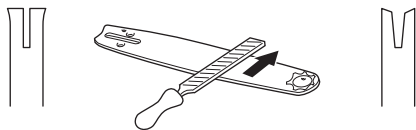

- Se la punta della lama è usurata irregolarmente. In caso di formazione di un "affossamento" alla fine della curvatura della punta, la catena non è correttamente tesa.

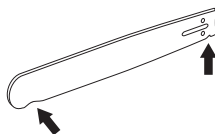

Per la massima durata girare la lama giornalmente.

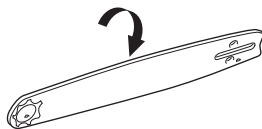

AVVERTENZA! Un gruppo di taglio inadeguato può aumentare il rischio d'infortuni.

Norme di sicurezza per l'uso di motosega ad asta



AVVERTENZA! La macchina può provocare gravi lesioni personali. Leggere attentamente le norme di sicurezza. Apprendete l'uso corretto della macchina.



AVVERTENZA! Attrezzo tagliente. Non toccare l'attrezzo senza aver prima spento il motore.

N.B! Prima di usare la macchina, leggere per intero le istruzioni per l'uso e accertarsi di averne compreso il contenuto.

Protezione personale



- Indossare sempre stivali e l'attrezzatura descritta alla voce **Abbigliamento protettivo personale** nel manuale delle istruzioni della macchina.
- Usare stivali robusti e antisdrucchiolo.
- Utilizzare sempre abiti da lavoro e pantaloni robusti.
- Non indossare mai abiti troppo ampi o gioielli.
- I capelli non devono scendere al di sotto delle spalle.

Norme di sicurezza per l'ambiente circostante

- Non permettere che la macchina sia utilizzata da bambini.
- Accertarsi che nessuno si avvicini ad una distanza inferiore a 15 m durante il lavoro.
- Non consentire mai ad altri l'utilizzo della macchina senza accertarsi che abbiano capito il contenuto del manuale di istruzioni.
- Non lavorare mai su una scala, uno sgabello o in altra posizione sollevata da terra che non sia ben fissata.



Norme di sicurezza durante il lavoro

- Lavorare sempre in posizione sicura e stabile.
- Tenere sempre la macchina con entrambe le mani. Tenere la macchina lateralmente rispetto al corpo. Collegare la macchina all'occhiello di sospensione sul cinghiaccio



- Usare la mano destra per manovrare l'acceleratore.
- Accertarsi che mani e piedi non tocchino il gruppo di taglio a motore acceso.
- Una volta spento il motore, tenere mani e piedi lontani dal gruppo di taglio fino al suo completo arresto.
- Fare attenzione ad eventuali ramoscelli che potrebbero venir lanciati in aria durante l'operazione.

NORME DI SICUREZZA

- Appoggiare sempre la macchina a terra durante le pause.
- Controllare l'area di lavoro per escludere la presenza di corpi estranei, quali cavi elettrici e animali ecc., oppure di altri oggetti che potrebbero danneggiare il gruppo di taglio, ad esempio elementi metallici.
- In caso di collisione con un oggetto o all'insorgere di vibrazioni fermare la macchina. Togliere il cavo di accensione dalla candela. Controllare che la macchina non presenti danni. Riparare eventualmente ogni danno riscontrato.
- Nel caso in cui un oggetto dovesse incastrarsi nel gruppo di taglio durante l'operazione spegnere il motore e arrestare la macchina completamente fino all'avvenuta pulizia del gruppo di taglio.

Norme di sicurezza dopo il lavoro



- Quando la macchina non viene usata coprire sempre il gruppo di taglio con la protezione per il trasporto. La protezione di trasporto deve essere sempre utilizzata per lo stoccaggio e il trasporto.
- Mettere in sicurezza la macchina durante il trasporto.
- Accertarsi sempre che il gruppo di taglio si sia fermato prima di eseguire pulizia, riparazioni o controlli. Staccare il cavo di accensione dalla candela.
- Usare sempre dei guanti robusti durante la riparazione del gruppo di taglio. Questo è molto tagliente e ci si può ferire molto facilmente.

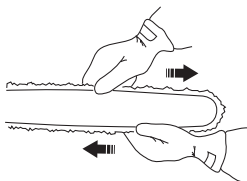

- Conservare la macchina fuori dalla portata dei bambini.
- Utilizzare esclusivamente ricambi originali per le riparazioni.

Tecnica fondamentale di lavoro

- Per ottenere un equilibrio ottimale, tenere la macchina il più possibile vicina al corpo.



- Assicuratevi che la punta non tocchi il terreno.
- Non forzare l'operazione, procedere a velocità moderata, facendo in modo che tutti i rami vengano tagliati lasciando una superficie uniforme.
- Dopo ciascuna fase di lavoro decelerare il motore fino al regime minimo. Un esercizio prolungato a pieno regime senza carico può causare gravi danni al motore.
- Lavorare sempre a pieno gas.



AVVERTENZA! Non sostare mai sotto un ramo che sta per essere tagliato. Esiste il rischio di lesioni personali gravi, anche mortali.

Osservare la massima prudenza se si lavora in prossimità di linee elettriche aeree. I rami che cadono potrebbero causare un corto circuito.



AVVERTENZA! In caso di lavori in prossimità di linee aeree elettriche osservare le norme di sicurezza vigenti.



AVVERTENZA! Questa macchina non è isolata elettricamente. Se la macchina viene a trovarsi a contatto o nelle vicinanze di cavi conduttori di tensione si può incorrere in lesioni gravi o mortali. L'elettricità può essere condotta da un punto all'altro tramite un cosiddetto arco di tensione. Più la tensione è alta, maggiore è lo spazio attraverso il quale è possibile condurre l'elettricità. L'elettricità può anche essere condotta tramite rami o altri oggetti, particolarmente se bagnati. Mantenere sempre una distanza di almeno 10 m fra la macchina e il cavo conduttore di tensione e/o l'oggetto che si trova a contatto con esso. Se siete obbligati a lavorare con una distanza di sicurezza inferiore, contattare sempre l'azienda distributrice dell'energia per assicurarvi che la tensione sia staccata al momento in cui date inizio al lavoro.

NORME DI SICUREZZA



AVVERTENZA! La macchina ha un raggio di azione lungo. Accertarsi che non ci siano persone o animali in un raggio di 15 metri quando la macchina è in funzione.

- Cercare la giusta posizione in relazione al ramo di modo che l'angolo di taglio sia possibilmente di 90°.

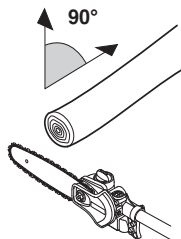

- Evitare di lavorare tenendo l'attrezzo diritto davanti a voi (come una canna da pesca) poiché in questo modo si avverte maggiormente il peso del gruppo di taglio.

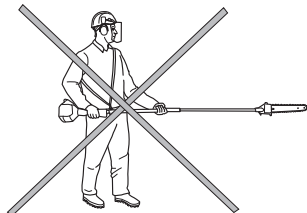

- Tagliare i rami più spessi in diverse sezioni per avere un maggior controllo sul luogo in cui andranno a cadere.

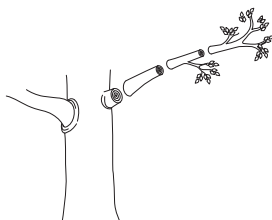

- Non tagliare mai la protuberanza vicina al fusto poiché essa accelera la cicatrizzazione e ostacola l'imputridimento!

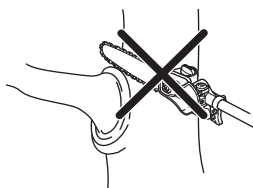

- Usare la faccia della testina di taglio per appoggiarvi al ramo durante l'operazione. In questo modo si evita che il gruppo di taglio "rimbalzi" sul ramo.

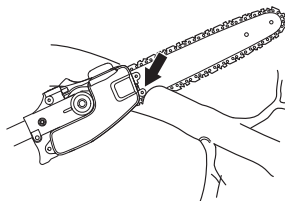

- Praticare un'incisione nella sezione inferiore del ramo prima di tagliarlo. In questo modo si evitano sbuccature della corteccia, che potrebbero danneggiare l'albero in modo permanente o difficilmente riparabile. L'incisione non deve avere una profondità superiore ad 1/3 dello spessore del ramo per evitare inceppature durante il taglio. Staccare sempre il gruppo di taglio dal ramo con la catena in movimento per evitare che il gruppo di taglio rimanga incastrato.

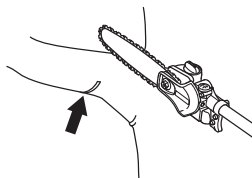

- Usare l'imbracatura per manovrare la macchina più facilmente e per distribuirne meglio il peso.
- Accertarsi di mantenere una posizione stabile e di poter lavorare senza venir disturbati da rami, pietre e alberi.



AVVERTENZA! Non accelerare mai senza avere una visione totale del gruppo di taglio.

MONTAGGIO

Montaggio testina di taglio



- Allentare la vite della testa di taglio. (A)
- Montare la testina di taglio sull'albero cavo di modo che la vite (A) venga a trovarsi al centro rispetto al foro presente sull'albero cavo, come mostrato nella figura.

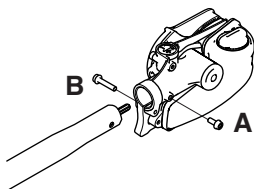

- Serrare a mano la vite A. Assicurarsi che la vite A entri nel foro dell'albero.
- Serrare la vite A.
- Serrare la vite B.

N.B! Accertarsi che l'albero di trasmissione sull'albero cavo combaci con l'incavo sulla testina.

Montaggio di lama e catena

- Svitare il dado della lama e togliere il coperchio di protezione.
- Montare la lama sul relativo bullone. Situare la lama il più indietro possibile. Situare la catena sopra la ruota motrice e nella scanalatura della lama. Cominciare dalla parte superiore della lama.
- Controllare che il taglio dei denti sia rivolto in avanti, sul lato superiore della lama.
- Montare il coperchio e situare il perno tendicatena (A) nell'incavo della lama. Controllare che le maglie della catena prendano nella ruota motrice (B) e che la catena sia al posto giusto nella scanalatura della lama (C). Serrare con le dita il dado della lama.

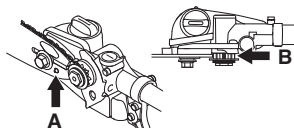

- Tendere la catena con la vite apposita e la chiave combinata avvitandola in senso orario. La tensione è

corretta quando la catena rimane nella scanalatura intorno alla lama.

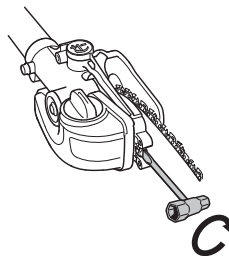

- La tensione è corretta quando la catena rimane nella scanalatura intorno alla lama ed è possibile farla scorrere con le dita, senza sforzo. Serrare a fondo i dadi con la chiave combinata tenendo sollevata la punta della lama.

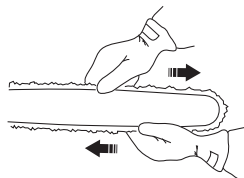

- Controllare spesso la tensione di una nuova catena fino al termine del rodaggio. Eseguire il controllo regolarmente. Una catena correttamente tesa significa migliori caratteristiche di taglio e lunga durata.

Montaggio della protezione.

- Montare la protezione sull'albero. Assicurarsi che la protezione sia montata adiacente alla testa di taglio.
- Fissare la protezione all'albero con la vite.

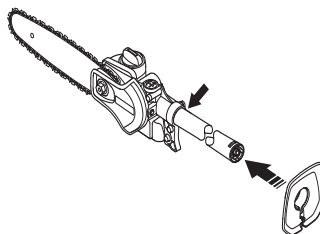

Montaggio del gancio di sospensione



Il gancio di sospensione viene montato fra l'impugnatura posteriore e l'impugnatura ad anello. Situare il gancio in

MONTAGGIO

modo che la macchina sia ben bilanciata e risulti facile da manovrare.

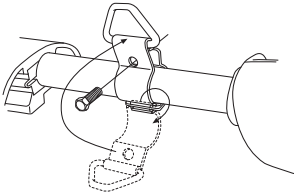

Impostazione dell'imbracatura



Lavorando con la macchina usare sempre l'imbracatura per ottenere il massimo controllo sulla macchina e per ridurre il rischio di stanchezza alle braccia e alla schiena.

- Indossare l'imbracatura.
- Fissare la macchina al gancio di sospensione dell'imbracatura.
- Regolare la lunghezza dell'imbracatura facendo in modo che il gancio venga a trovarsi all'incirca all'altezza del fianco destro dell'operatore.



Rabbocco dell'olio

- Aprire il tappo sulla sezione superiore della testina di taglio

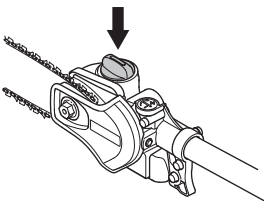

- Rabboccare con olio per catena Husqvarna.
- Richiudere il tappo.

Controlli prima dell'avviamento



- Ispezionare l'area di lavoro. Rimuovere gli oggetti che potrebbero venir lanciati in aria.
- Controllare il gruppo di taglio. Non usare mai un gruppo di taglio smussato, rotto o danneggiato.
- Controllare che la macchina sia in perfette condizioni. Controllare che tutti i dadi e le viti siano ben serrati.
- Verificare che la catena sia lubrificata a sufficienza. Vedi istruzioni alla voce Lubrificazione del gruppo di taglio.
- Controllare che il gruppo di taglio si arresti sempre con il motore al minimo.
- Non utilizzare la macchina per scopi diversi da quelli previsti.
- Accertarsi che le impugnature ed i dispositivi di sicurezza siano in ordine. Non utilizzare mai la macchina se qualche parte manca oppure è stata sottoposta a modifiche non previste dalle specifiche tecniche.



CARATTERISTICHE TECNICHE

Caratteristiche tecniche

Caratteristiche tecniche	Accessorio motosega con albero cavo PA1100
Sistema di lubrificazione	
Capacità serbatoio olio, litri	0,15
Peso	
Peso, escluso carburante, gruppo di taglio e protezione, kg	1,4
Emissioni di rumore (vedere annot. 1)	
Livello potenza acustica, misurato dB(A)	110
Livello potenza acustica, garantito L_{WA} dB(A)	111
Livelli di rumorosità (vedi nota 2)	
Livello di pressione acustica equivalente rispetto all'udito dell'operatore, misurato in base alle norme EN ISO 11680 e ISO 22868, dB(A):	
Accessorio approvato (originale) in dotazione	94
Livelli di vibrazioni (vedi nota 3)	
Livelli di vibrazioni dell'impugnatura, misurati in base alle norme EN ISO 22867, m/s^2	
Accessorio approvato (originale) in dotazione, sinistra/destra	3,5/4,6

Osserv. 1 Emissione di rumore nell'ambiente misurato come potenza acustica (L_{WA}) in base alla direttiva CE 2000/14/CE. Il livello di potenza acustica riportato per la macchina è stato misurato con il gruppo di taglio originale che emette il livello massimo. La differenza tra potenza acustica misurata e garantita è che la potenza acustica garantita comprende anche la dispersione nel risultato di misurazione e le variazioni tra le diverse macchine dello stesso modello come da Direttiva 2000/14/CE.

Nota 2: I dati riportati per il livello di pressione acustica equivalente della macchina hanno una dispersione statistica tipica (deviazione standard) di 1 dB(A).

Nota 3: I dati riportati per il livello di vibrazione equivalente hanno una dispersione statistica tipica (deviazione standard) di 1 m/s^2 .

Combinazioni di lama e catena

Combinazioni omologate CE.

	Lama	Catena
Lunghezza, pollici	Partitura, pollici	
10	1/4	Husqvarna H00
12	1/4	

inch	inch/mm	inch/mm				inch/mm	inch/cm: dl	
H00	1/4"	0,050"/1,3	5/32" /4,0	85°	30°	10°	0,025"/0,65	10"/25:58 12"/30:64

CARATTERISTICHE TECNICHE

Dichiarazione di conformità CE (Solo per l'Europa)

La Husqvarna AB, SE-561 82 Huskvarna, Svezia, tel +46-36-146500, dichiara con la presente che questo accessorio motosega a partire dai numeri di serie del 2014 in poi (l'anno viene evidenziato nel marchio di fabbrica ed è seguito da un numero di serie), è conforme alle disposizioni della DIRETTIVA DEL CONSIGLIO:

del 17 maggio 2006 "sulle macchine" **2006/42/CE**.

Sono state applicate le seguenti norme: **EN ISO 12100:2010, ISO 11680-1:2011**

Organo competente: **0404, l'RISE SMP Svensk Maskinprovning AB**, Box 7035, SE-750 07 Uppsala, Svezia, ha eseguito il controllo-tipo CE in base alla direttiva sulle macchine (2006/42/CE) articolo 12, punto 3b. I certificati-tipo CE in base all'allegato VI, portano i numeri:

0404/14/2394

Huskvarna 13 marzo 2014



Per Gustafsson, Responsabile ricerca e sviluppo (Rappresentante autorizzato per Husqvarna AB e responsabile della documentazione tecnica.)

ΕΠΕΞΗΓΗΣΕ ΣΥΜΒΟΛΩΝ

Σύμβολα

ΠΡΟΕΙΔΟΠΟΙΗΣΗ! Το μηχάνημα μπορεί να γίνει επικίνδυνο. Η απρόσεκτη ή λανθασμένη χρήση μπορεί να έχει ως αποτέλεσμα σοβαρό ή θανάσιμο τραυματισμό του χειριστή ή άλλων ατόμων.



Διαβάστε προσεκτικά τις Οδηγίες χρήσεως και κατανοήστε το περιεχόμενο πριν χρησιμοποιήσετε το μηχάνημα.



Χρησιμοποιείτε πάντοτε:

- Προστατευτικό κράνος στις περιπτώσεις όπου υπάρχει κίνδυνος πτώσης αντικειμένων
- Εγκεκριμένα προστατευτικά μέσα ακοής
- Προστατευτικά γυαλιά ή δικτυωτή μάσκα



Αυτό το προϊόν είναι σύμφωνο με τις ισχύουσες οδηγίες της ΕΚ.



Αυτό το μηχάνημα δεν είναι ηλεκτρικά μονωμένο. Αν το μηχάνημα έρθει σε επαφή ή πλησιάσει σε ηλεκτροφόρο αγωγό μπορεί να προκληθεί θανατηφόρο ατύχημα ή σοβαρότατος τραυματισμός. Ο ηλεκτρισμός μπορεί να μεταδοθεί από ένα σημείο σε άλλο με το λεγόμενο ηλεκτρικό τόξο. Όσο υψηλότερη είναι η τάση, τόσο μακρύτερα μπορεί να μεταδοθεί το ρεύμα. Ο ηλεκτρισμός μπορεί επίσης να μεταδοθεί με κλαδιά και άλλα αντικείμενα, ιδίως αν είναι υγρά. Διατηρείτε πάντα απόσταση ασφαλείας τουλάχιστον 10 μέτρων ανάμεσα στο μηχάνημα και τους ηλεκτροφόρους αγωγούς και/ή τα αντικείμενα τα οποία βρίσκονται σε επαφή με τους αγωγούς. Αν είστε υποχρεωμένοι να εργαστείτε σε μικρότερη απόσταση από την απόσταση ασφαλείας, να επικοινωνήσετε πρώτα με την ηλεκτρική εταιρία και να βεβαιωθείτε ότι το ρεύμα είναι κομμένο πριν να αρχίσετε την εργασία. Το μηχάνημα έχει μεγάλη ακτίνα δράσης. Φροντίστε ώστε άνθρωποι ή ζώα να βρίσκονται σε απόσταση όχι πλησιέστερη των 15 μέτρων (m) (45 πόδια (ft)) όταν το μηχάνημα είναι σε λειτουργία.

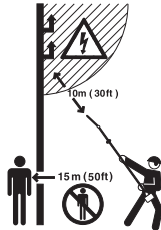

Τα υπόλοιπα σύμβολα/επιγραφές του μηχανήματος αναφέρονται σε ειδικές απαιτήσεις για εκπλήρωση προδιαγραφών έγκρισης σε ορισμένες αγορές.

Χρησιμοποιείτε πάντοτε εγκεκριμένα προστατευτικά γάντια.



Φοράτε σταθερές, αντιολισθητικές μπότες.



Ο έλεγχος και/ή συντήρηση πρέπει να γίνονται με το κινητήρα σταματημένο, με το διακόπτη Στοπ στη θέση ΣΤΟΠ.

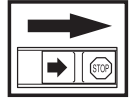

Χρησιμοποιείτε πάντοτε εγκεκριμένα προστατευτικά γάντια.

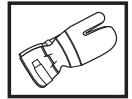

Απαιτείται τακτικός καθαρισμός.

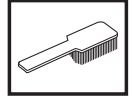

Οπτικός έλεγχος.



Χρησιμοποιείτε προστατευτικά γυαλιά ή δικτυωτή μάσκα.



Συμπλήρωση λαδιών αλυσίδας και ρύθμιση λίπανσης



ΠΕΡΙΕΧΟΜΕΝΑ

Περιεχόμενα

ΕΠΕΞΗΓΗΣΕ ΣΥΜΒΟΛΩΝ

Σύμβολα 36

ΠΕΡΙΕΧΟΜΕΝΑ

Περιεχόμενα 37

Πριν την εκκίνηση πρέπει να προσέξετε τα ακόλουθα: 37

ΕΙΣΑΓΩΓΗ

Αγαπητέ πελάτη! 38

ΤΙ ΕΙΝΑΙ ΤΙ;

Ανταλλακτικά πρόσθετου εξαρτήματος πριονιού 39

ΟΔΗΓΙΕΣ ΑΣΦΑΛΕΙΑΣ

Κοπτικός εξοπλισμός 40

Προδιαγραφές λάμας και αλυσίδας πριονιού 40

Ακόνισμα και ρύθμιση διακενου δοντιών αλυσίδας πριονίσματος 41

Τέντωμα αλυσίδας 44

Λάδωμα κοπτικού εξοπλισμού 44

Ελεγχος φθοράς κοπτικού εξοπλισμού 45

Οδηγίες ασφάλειας για τη χρήση τηλεσκοπικού πριονιού 46

ΣΥΝΑΡΜΟΛΟΓΗΣΗ

Μοντάρισμα κοπτικής κεφαλής 50

Μοντάρισμα οδηγού και αλυσίδας 50

Μοντάρισμα προστατευτικού 50

Μοντάρισμα κρίκου ανάρτησης 50

Ρύθμιση εξάρτησης 51

Γέμισμα λαδιού 51

Ελεγχος πριν από την εκκίνηση 51

ΤΕΧΝΙΚΑ ΣΤΟΙΧΕΙΑ

Τεχνικά στοιχεία 52

Συνδυασμοί οδηγού και αλυσίδας 52

EK–Βεβαίωση συμφωνίας 53

Πριν την εκκίνηση πρέπει να προσέξετε τα ακόλουθα:

Η Husqvarna AB αναπτύσσει συνεχώς τα προϊόντα της και για το λόγο αυτό επιφυλάσσει στον εαυτό της το δικαίωμα τροποποιήσεων π.χ. ως προς το σχεδιασμό και την εμφάνιση, χωρίς προειδοποίηση.

Η μακρόχρονη έκθεση σε θόρυβο μπορεί να προκαλέσει μόνιμη βλάβη στην ακοή. Θα πρέπει πάντα να λαμβάνετε μέτρα προστασίας της ακοής σας.

Διαβάστε προσεκτικά τις Οδηγίες χρήσεως και κατανοήστε το περιεχόμενο πριν χρησιμοποιήσετε το μηχάνημα.

Η χρήση ενδέχεται να ρυθμίζεται από εθνικούς ή τοπικούς κανονισμούς. Οι εκάστοτε κανονισμοί πρέπει να τηρούνται.

Αυτές οι οδηγίες χρήσεως αποτελούν συμπλήρωμα του βιβλίου οδηγιών χρήσεως που συνοδεύει το μηχάνημα. Για άλλες οδηγίες συμβουλευτείτε το βιβλίο οδηγιών χρήσεως του μηχανήματος.

Ποτέ μην χρησιμοποιείτε ελαττωματικό μεχάνημα. Ακολουθήστε τις οδηγίες συντήρησης, ελέγχου και σέρβις αυτού του βιβλίου. Ορισμένες εργασίες συντήρησης και σέρβις πρέπει να γίνονται από ειδικευμένο προσωπικό.



ΠΡΟΕΙΔΟΠΟΙΗΣΗ! Χωρίς άδεια του κατασκευαστή, σε καμία περίπτωση δεν επιτρέπεται μετατροπή του μηχανήματος σε σχέση με την αρχική του κατασκευή. Χρησιμοποιείτε πάντοτε γνήσια ανταλλακτικά. Μη εγκεκριμένες μετατροπές και/ή ανταλλακτικά μπορεί να έχουν ως συνέπεια σοβαρό ή θανατηφόρο τραυματισμό του χειριστή ή άλλων ατόμων.



ΠΡΟΕΙΔΟΠΟΙΗΣΗ! Αυτό το εξάρτημα επιτρέπεται να χρησιμοποιηθεί μόνο με τα προβλεπόμενα θαμνοκοπτικά/χλοοκοπτικά, δείτε στην παράγραφο με τίτλο “Εγκεκριμένα αξεσουάρ” του κεφαλαίου “Τεχνικά χαρακτηριστικά” του βιβλίου οδηγιών του μηχανήματος.

Το μηχάνημα είναι αποκλειστικά σχεδιασμένο για να κόβει κλαδιά και κλαδάκια.

Αγαπητέ πελάτη!

Συγχαρητήρια για την επιλογή σας να αγοράσετε ένα προϊόν της Husqvarna! Οι ρίζες της Husqvarna φτάνουν μέχρι το 1689, τότε που ο βασιλιάς Κάρολος ο 11ος έστησε στις όχθες του ποταμού Huskvarna ένα εργοστάσιο κατασκευής πυροβόλων όπλων. Η εγκατάσταση του εργοστασίου στις όχθες του ποταμού είχε λογική βάση, καθώς το ποτάμι χρησίμευε για την παραγωγή κινητήριας δύναμης, λειτουργώντας έτσι και ως εργοστάσιο παραγωγής ενέργειας από υδατόπτωση. Σε αυτά τα 300 και άνω χρόνια λειτουργίας του εργοστασίου της Husqvarna, έχουν κατασκευαστεί αμέτρητα προϊόντα, από σύμπλες καυσόξυλων μέχρι μοντέρνες ηλεκτρικές κουζίνες, ραπτομηχανές, ποδήλατα, μοτοσικλέτες κλπ. Το 1956 παρουσιάστηκε στην αγορά το πρώτο χορτοκοπτικό και το 1959 ακολούθησε το αλυσοπίριο, και έως σήμερα η Husqvarna δραστηριοποιείται σε αυτά τα πλαίσια.

Η Husqvarna είναι σήμερα ένας από τους πρωτοπόρους κατασκευαστές στον κόσμο στα προϊόντα δασοκομίας και κηπουρικής βάζοντας ύψιστη προτεραιότητα στην ποιότητα και την απόδοση. Η επιχειρηματική μας φιλοσοφία είναι να αναπτύσουμε, να παράγουμε και να προσφέρουμε στην αγορά προϊόντα με κινητήρες στους τομείς της δασοκομίας, της κηπουρικής καθώς και στην οικοδομική και κατασκευαστική βιομηχανία. Ο στόχος της Husqvarna είναι να βρίσκεται στην κορυφή όσο αφορά την εργονομία, τη φιλικότητα προς τον χρήστη, την ασφάλεια και την φροντίδα για το περιβάλλον, και γι' αυτό έχει αναπτυχθεί μια πλειάδα εξυπνων λύσεων για την βελτίωση αυτών των προϊόντων.

Είμαστε βέβαιοι ότι θα εκτιμήσετε και θα ικανοποιηθείτε από την ποιότητα και την απόδοση του προϊόντος μας για μεγάλο χρονικό διάστημα. Με την αγορά ενός από τα προϊόντα μας προσφέρεται η δυνατότητα παροχής εξειδικευμένης βοήθειας σε περίπτωση βλαβών και για την επισκευή τους. Αν η αντιπροσωπεία που αγοράσατε το μηχανήμα δεν διαθέτει εξουσιοδοτημένο συνεργείο, τότε ρωτήστε τη πού θα βρείτε το πλησιέστερο συνεργείο εξυπηρέτησης.

Ελπίζουμε να μείνετε ικανοποιημένοι από το μηχανήμα σας και ότι θα γίνει ο βοηθός σας που θα σας συνοδεύει για μεγάλο χρονικό διάστημα. Θωρήστε αυτό το εγχειρίδιο οδηγιών σαν ένα πολύτιμο βοήθημα. Τηρώντας όσα αναφέρονται σε αυτό (χρήση, επισκευή, συντήρηση, κλπ.) μπορείτε αισθητά να επιμηκύνετε τη ζωή του καθώς και την μεταπωλητική του αξία. Αν πουλήσετε το μηχανήμα σας, φροντίστε να δώσετε στον νέο κάτοχο και το εγχειρίδιο οδηγιών.

Ευχαριστούμε που χρησιμοποιείτε ένα προϊόν της Husqvarna!

Η Husqvarna AB αναπτύσσει συνεχώς τα προϊόντα της και για το λόγο αυτό επιφυλάσσει στον εαυτό της το δικαίωμα τροποποιήσεων πχ. ως προς το σχεδιασμό και την εμφάνιση, χωρίς προειδοποίηση.

ΤΙ ΕΙΝΑΙ ΤΙ;

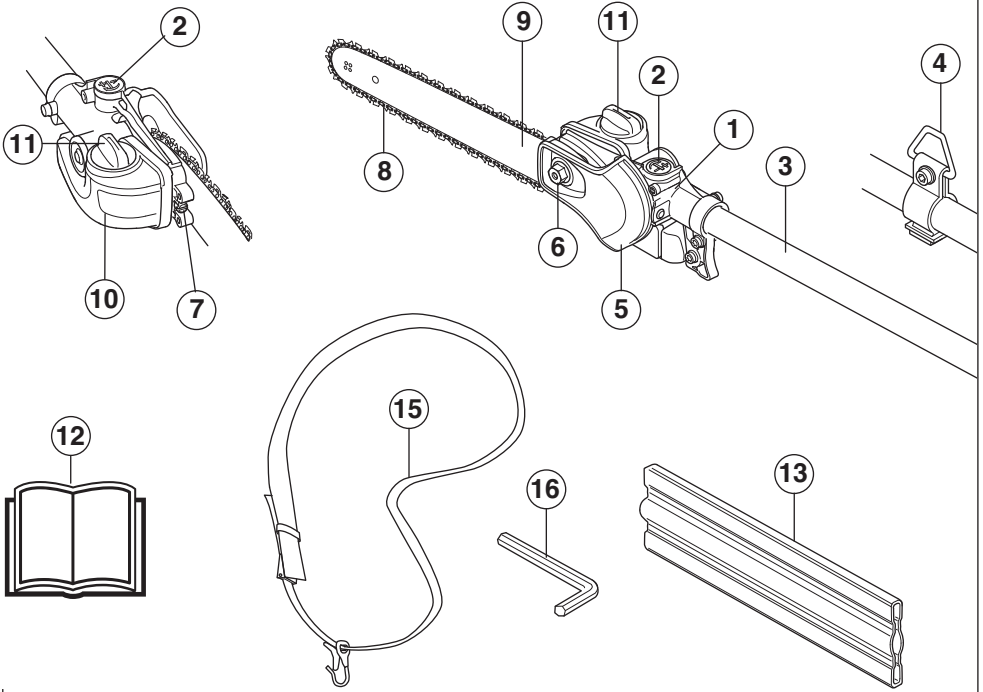

Ανταλλακτικά πρόσθετου εξαρτήματος πριονιού (Πρόσθετο εξάρτημα πριονιού με σωλήνα άξονα κίνησης PA 1100)

- | | |
|--------------------------------------|-------------------------------|
| 1 Γωνιακός μηχανισμός μετάδοσης | 10 Ρεζερβουάρ λαδιού αλυσίδας |
| 2 Ρυθμιστική βίδα λαδώματος αλυσίδας | 11 Γέμισμα λαδιού αλυσίδας |
| 3 Άξονας (1100 mm) | 12 Οδηγίες χρήσεως |
| 4 Άγκιστρο ανάρτησης (24 mm) | 13 Προφυλακτήρας μεταφοράς |
| 5 Θήκη προστασίας αλυσίδας | 14 Σύνθετο κλειδί |
| 6 Μπουλόνι συγκράτησης οδηγού | 15 Εξάρτιση |
| 7 Βίδα τεντώματος αλυσίδας | 16 Κλειδί Torx |
| 8 Αλυσίδα πριονίσματος | 17 Προστατευτικό χεριού |
| 9 Λάμα | 18 Άγκιστρο ανάρτησης (1") |

Κοπτικός εξοπλισμός



Σε αυτή την ενότητα περιγράφεται πώς με σωστή συντήρηση και με χρήση του σωστού τύπου εξαρτήματος κοπής μπορείτε να εξασφαλίσετε μέγιστη απόδοση κοπής και να αυξήσετε τη διάρκεια ζωής του εξαρτήματος κοπής.

Χρησιμοποιείτε μόνο τον κοπτικό εξοπλισμό που συνιστούμε! Βλ. κεφάλαιο Τεχνικά στοιχεία.

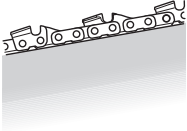

Τα δόντια της αλυσίδας να είναι πάντοτε καλά και σωστά ακονισμένα! Ακολουθείτε τις οδηγίες μας και χρησιμοποιείτε σωστό τύπο λίμας. Λάθος ακονισμένη ή χαλασμένη αλυσίδα αυξάνει τον κίνδυνο ατυχημάτων.

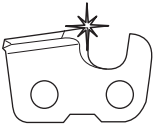

Διατηρείτε σωστό διάκενο δοντιού! Ακολουθείτε τις οδηγίες μας και χρησιμοποιείτε σωστό μετρητή διακένου. Αν το διάκενο είναι μεγαλύτερο απ' το κανονικό, μεγαλώνει και ο κίνδυνος τινάγματος.

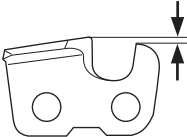

Η αλυσίδα να είναι τεντωμένη! Μία χαλαρή αλυσίδα ξεφεύγει ευκολότερα και η φθορά της λάμας, της ίδιας της αλυσίδας και του τροχού μετάδοσης κίνησης στην αλυσίδα γίνεται μεγαλύτερη.

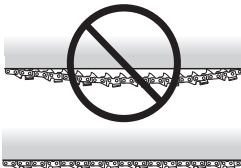

Να έχετε την αλυσίδα καλά λαδωμένη και σωστά συντηρημένη! Ανεπαρκές λάδωμα της αλυσίδας αυξάνει τον κίνδυνο σπασίματός της και επιπλέον η φθορά του οδηγού, της ίδιας της αλυσίδας και του

τροχού μετάδοσης κίνησης στην αλυσίδα γίνεται μεγαλύτερη.

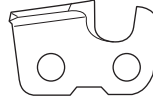

ΠΡΟΕΙΔΟΠΟΙΗΣΗ! Ποτέ μην χρησιμοποιείτε ένα μηχάνημα με ελαττωματικό εξοπλισμό ασφάλειας. Ο εξοπλισμός ασφάλειας του μηχανήματος πρέπει να ελέγχεται και να συντηρείται όπως περιγράφεται σε αυτό το κεφάλαιο. Εάν το μηχάνημά σας δεν πληρεί τους απαιτούμενους ελέγχους, απευθυνθείτε στον αντιπρόσωπο του σέρβις για επιδιόρθωση.



ΠΡΟΕΙΔΟΠΟΙΗΣΗ! Διακόπτετε πάντα τη λειτουργία του κινητήρα πριν προχωρήσετε σε οποιαδήποτε εργασία στο εξάρτημα κοπής. Αυτό συνεχίζει να περιστρέφεται ακόμα και μετά από την απελευθέρωση του γκαζιού. Βεβαιωθείτε ότι το εξάρτημα κοπής έχει σταματήσει εντελώς και αφαιρέστε το καλώδιο από το μπουζί πριν αρχίσετε να εργάζεστε σε αυτό.

Προδιαγραφές λάμας και αλυσίδας πριονιού

Όταν το παρελκόμενο κοπής που παρέχεται με το μηχάνημα σας πρέπει να αντικατασταθεί λόγω φθοράς ή ζημιάς, πρέπει να τοποθετείτε μόνο τους τύπους λάμας ή αλυσίδας πριονιού που σας συνιστούμε.

Λάμα

- Μήκος (ίντσες/cm)

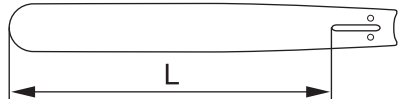

- Βήμα αλυσίδας (ίντσες). Η απόσταση μεταξύ των δοντιών κίνησης πρέπει να είναι ίδια με τη

ΟΔΗΓΙΕΣ ΑΣΦΑΛΕΙΑΣ

απόσταση των δοντιών του τροχού του άκρου του οδηγού και του κινητήριου τροχού.

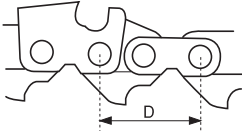

$$\text{PITCH} = \frac{D}{2}$$

- Αριθμός δοντιών κίνησης. Ο αριθμός των δοντιών κίνησης προκύπτει από το μήκος της λάμας, το βήμα της αλυσίδας και τον αριθμό των δοντιών του ακραίου γραναζιού της λάμας.

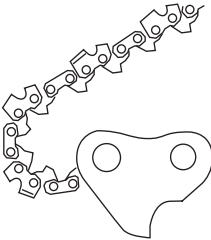

- Πλάτος αυλάκωσης οδηγού (ίντσες/mm). Το πλάτος αυλάκωσης της λάμας θα πρέπει να ταιριάζει με το πλάτος του δοντιού κίνησης.

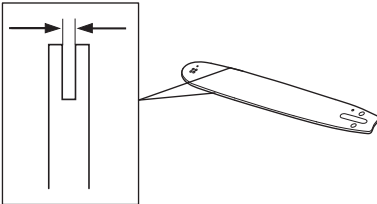

- Οπή λίπανσης και οπή τεντώματος αλυσίδας.

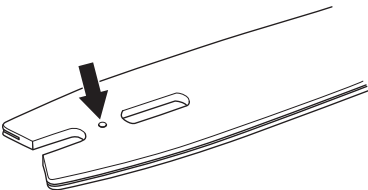

Αλυσίδα προνίσματος

- Βήμα αλυσίδας (ίντσες). (Η απόσταση μεταξύ τριών κρίκων κίνησης, διαιρεμένη δια δύο.)

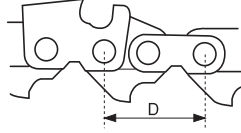

$$\text{PITCH} = \frac{D}{2}$$

- Πλάτος δοντιών κίνησης (mm/ίντσες)

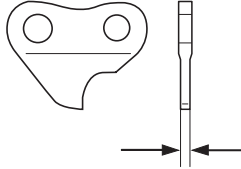

- Αριθμός δοντιών κίνησης

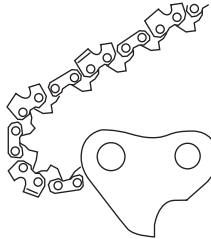

Ακόνισμα και ρύθμιση διάκενου δοντιών αλυσίδας προνίσματος

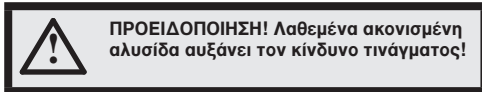

ΠΡΟΕΙΔΟΠΟΙΗΣΗ! Λαθεμένα ακονισμένα αλυσίδα αυξάνει τον κίνδυνο τινάγματος!

Γενικά για το ακόνισμα δοντιού αλυσίδας

- Ποτέ μην προνίζετε με στομωμένη αλυσίδα. Η αλυσίδα είναι στομωμένη όταν χρειάζεται να πιέσετε το πριόνι για να κόψετε το ξύλο και τα πριονίδια είναι πολύ μικρά. Μια πολύ στομωμένη αλυσίδα δεν παράγει καθόλου πριονίδια. Το μόνο αποτέλεσμα είναι ξυλόσκονη.
- Μια καλοακονισμένη αλυσίδα μόνη της βυθίζεται πριονίζοντας πέρα για πέρα το ξύλο και δημιουργεί μακριά και φαρδιά πριονίδια. Το τμήμα του πριονιού που κόβει ονομάζεται κοπτική επιφάνεια και αποτελείται από ένα δοντιό κοπής (A) και ένα οδηγό

ΟΔΗΓΙΕΣ ΑΣΦΑΛΕΙΑΣ

βάθους (B). Η διαφορά ύψους αυτών των σημείων καθορίζει το βάθος πριονίσματος.

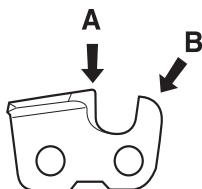

- Για το ακόνισμα ενός δοντιού κοπής πρέπει να ληφθούν υπόψη 5 μεγέθη.

1 Η γωνία ακονίσματος

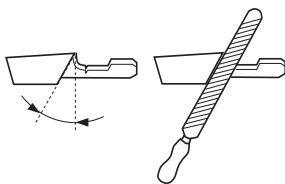

2 Η γωνία κοπής

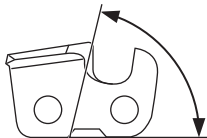

3 Η θέση της λίμας

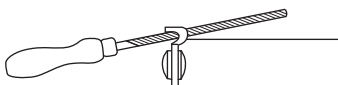

4 Η διάμετρος της στρογγυλής λίμας

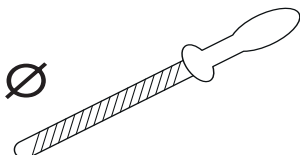

5 Το βάθος ακονίσματος

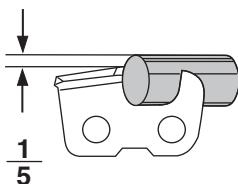

Είναι πολύ δύσκολο να ακονιστεί μια αλυσίδα χωρίς χρήση ειδικών εργαλείων. Γι' αυτό σας συνιστούμε να χρησιμοποιείτε τους ειδικούς μετρητές γωνίας λιμαρίσματος που διαθέτουμε. Με αυτούς εξασφαλίζετε καλοακονισμένη αλυσίδα με

ελαχιστοποιημένη τάση τινάγματος και καλή απόδοση κοπής της αλυσίδας σας.

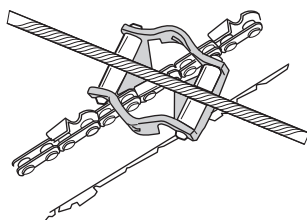

ΠΡΟΕΙΔΟΠΟΙΗΣΗ! Οι παρακάτω ενέργειες, δεν είναι σύμφωνες με τις οδηγίες μας και αυξάνουν σημαντικά την τάση τινάγματος της αλυσίδας: **Μεγαλύτερη του κανονικού γωνία ακονίσματος**

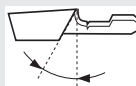

Μικρότερη του κανονικού γωνία κοπής



Μικρότερη του κανονικού διάμετρος λίμας

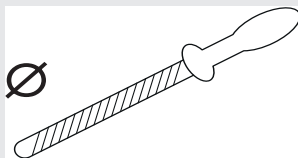

Ακόνισμα δοντιού κοπής



- Για το ακόνισμα ενός δοντιού χρειάζεστε μια **ΣΤΡΟΓΓΥΛΗ ΛΙΜΑ** και έναν **ΜΕΤΡΗΤΗ ΓΩΝΙΑΣ ΛΙΜΑΡΙΣΜΑΤΟΣ**.

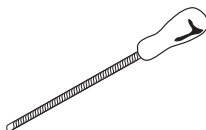

ΟΔΗΓΙΕΣ ΑΣΦΑΛΕΙΑΣ

- Βεβαιωθείτε ότι η αλυσίδα είναι τεντωμένη. Μια χαλαρωμένη αλυσίδα δυσκολεύει το σωστό ακόνισμα.



- Ακονίζετε πάντοτε από το εσωτερικό του δοντιού προς τα έξω. Στην επαναφορά ελαττώστε την πίεση της λίμας. Ακονίστε πρώτα τα δόντια της μιας πλευράς, γυρίστε μετά το πριόνι και ακονίστε τα δόντια της άλλης πλευράς.

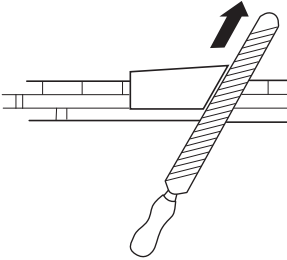

- Ακονίζετε έτσι που όλα τα δόντια να έχουν το ίδιο μήκος. Όταν το μήκος των δοντιών είναι μόνο 4 mm (5/32") τότε η αλυσίδα είναι φθαρμένη και πρέπει να πεταχτεί.

min 4 mm (5/32")



Γενικά για τη ρύθμιση του διάκενου



- Με το ακόνισμα του δοντιού μειώνεται και το διάκενο (=βάθος κοπής). Για να έχετε τη καλύτερη ικανότητα κοπής θα πρέπει να λιμάρετε και τον οδηγό βάθους μέχρι το συνιστώμενο ύψος.

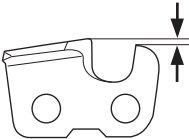

- Σε ένα δόντι με ικανότητα μείωσης τινάγματος η προεξοχή του οδηγού βάθους είναι στρογγυλεμένη. Είναι πολύ σημαντικό να διατηρήσετε αυτήν την καμπύλωση μετά την ρύθμιση του διακένου.



- Σας συστήνουμε να χρησιμοποιείτε τους δικούς μας μετρητές βάθους λιμαρίσματος, για να έχετε σωστό διάκενο και στρογγύλεμα της προεξοχής.

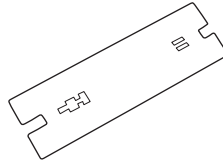

ΠΡΟΕΙΔΟΠΟΙΗΣΗ! Μεγαλύτερο του κανονικού διάκενο αυξάνει την τάση τινάγματος!

Ρύθμιση διακένου



- Όταν κάνετε ρύθμιση διακένου θα πρέπει τα δόντια να είναι νεοακονισμένα. Σας συστήνουμε να ρυθμίζετε το διάκενο μετά από κάθε τρίτο ακόνισμα των δοντιών. ΠΡΟΣΕΞΤΕ! Αυτή η σύσταση προϋποθέτει ότι το μήκος των δοντιών δεν έχει μειωθεί υπερβολικά.
- Για τη ρύθμιση του διακένου χρειάζεστε μια επίπεδη λίμα και έναν μετρητή βάθους λιμαρίσματος.

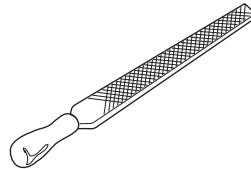

- Τοποθετήστε το μετρητή πάνω από την προεξοχή του οδηγού βάθους.

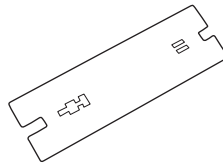

- Βάλτε τη λίμα πάνω από το τμήμα της προεξοχής που προεξέχει και λιμάρετε το τμήμα που προεξέχει. Το διάκενο είναι σωστό όταν η λίμα δεν βρίσκει αντίσταση καθώς κινείται πάνω στο μετρητή.

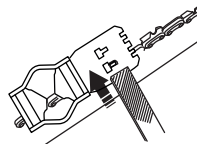

Τέντωμα αλυσίδας



ΠΡΟΕΙΔΟΠΟΙΗΣΗ! Αλυσίδα που δεν είναι τεντωμένη σωστά μπορεί να πεταχτεί απ' τη θέση της και να τραυματίσει σοβαρά, ακόμη και θανατηφόρα.

- Όσο χρησιμοποιείτε την αλυσίδα, τόσο αυτή μακραίνει. Είναι λοιπόν σημαντικό οι ρυθμίσεις να γίνονται ανάλογα με το μήκος της αλυσίδας.
- Το τέντωμα της αλυσίδας πρέπει να το ελέγχετε κάθε φορά που γεμίζετε καύσιμο. **ΠΡΟΣΕΞΤΕ!** Μια καινούργια αλυσίδα χρειάζεται στρώσιμο, γι'αυτό και στην αρχή να ελέγχετε το τέντωμά της συχνότερα.
- Γενικά ισχύει το ότι η αλυσίδα πρέπει να τεντωθεί όσο το δυνατό περισσότερο, όχι όμως και τόσο που να μη μπορείτε να την περιστρέψετε εύκολα με το χέρι.

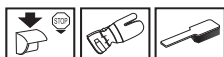
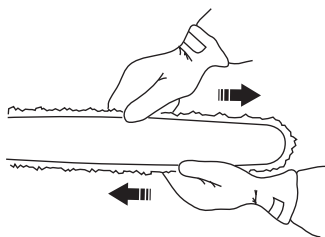

- 1 Ξεσφίξτε το παξιμάδι του οδηγού.

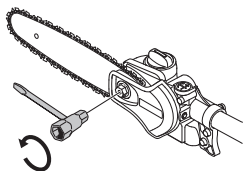

- 2 Ανασηκώστε την άκρη του οδηγού και τεντώστε την αλυσίδα, βιδώνοντας την τεντώματος με το

σύνθετο κλειδί. Τεντώστε την μέχρις ότου δείτε ότι δεν κρέμεται χαλαρά στην κάτω πλευρά της λάμας.

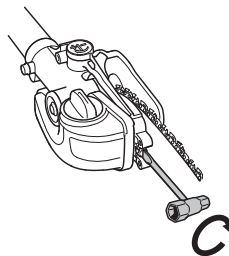

- 3 Με το σύνθετο κλειδί σφίξτε το παξιμάδι του οδηγού κρατώντας συγχρόνως την άκρη του οδηγού. Βεβαιωθείτε ότι η αλυσίδα μπορεί να περιστραφεί να περιστραφεί εύκολα με το χέρι.

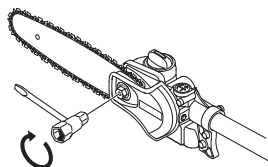

Λάδωμα κοπτικού εξοπλισμού



ΠΡΟΕΙΔΟΠΟΙΗΣΗ! Ανεπαρκές λάδωμα του κοπτικού εξοπλισμού μπορεί να προκαλέσει σπάσιμο της αλυσίδας, που μπορεί να τραυματίσει σοβαρά, ακόμη και θανατηφόρα.

Λάδι πριονιού

- Το λάδι της αλυσίδας αλυσοπριονίου πρέπει να έχει καλή πρόσφυση στην αλυσίδα και να διατηρεί επίσης τα χαρακτηριστικά ροής του ανεξάρτητα από το αν επικρατεί ζεστό καλοκαίρι ή κρύος χειμώνας.
- Ως κατασκευαστές αλυσοπριονίων έχουμε αναπτύξει ένα βέλτιστο λάδι αλυσίδας, το οποίο, λόγω της φυτικής του βάσης, είναι και βιολογικά διασπώμενο. Συνιστούμε τη χρήση του δικού μας λαδιού τόσο για μέγιστη διάρκεια ζωής της αλυσίδας όσο και για το περιβάλλον.
- Εάν δεν είναι διαθέσιμο το δικό μας λάδι αλυσίδας, συνιστάται το τυποποιημένο λάδι αλυσίδας.
- Σε περιοχές όπου δεν είναι διαθέσιμο λάδι ειδικό για λίπανση αλυσίδων πριονιών, μπορεί να χρησιμοποιείται κοινό λάδι κιβωτίου μετάδοσης EP 90.
- **Ποτέ μη χρησιμοποιείτε μεταχειρισμένο λάδι!** Αυτό είναι επικίνδυνο για σας, το μηχάνημα και το περιβάλλον.

ΟΔΗΓΙΕΣ ΑΣΦΑΛΕΙΑΣ

Γέμισμα λαδιού αλυσίδας



Η αντλία λαδιού είναι ρυθμισμένη από το εργοστάσιο για να ανταποκρίνεται στις περισσότερες ανάγκες λίπανσης, και ένα γεμίσιμα αρκεί για τον μισό περίπου χρόνο που αρκεί ένα γεμάτο ρεζερβουάρ βενζίνης. Ελέγχετε γι' αυτό τακτικά την ποσότητα λαδιού στο δοχείο λαδιού για να αποφύγετε τη πρόκληση ζημιών στην αλυσίδα και στον οδηγό λόγω ανεπαρκούς λαδώματος.

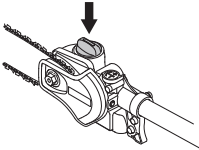

Ελεγχος λίπανσης αλυσίδας

Ελέγχετε τη λίπανση της αλυσίδας κάθε φορά που γεμίζετε καύσιμο. Στρέψτε την άκρη της λάμας προς ένα σταθερό φωτεινό σημείο και σε απόσταση 20 cm (8 ίντσες) απ' αυτό. Μετά από 1 λεπτό λειτουργίας και με γκάζί στα 3/4 θα φανεί μια ξεκάθαρη ζώνη λαδιού πάνω στο φωτεινό σημείο.

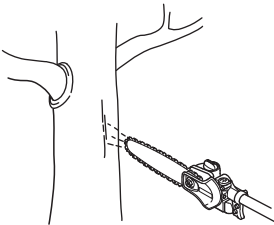

Ρύθμιση λίπανσης αλυσίδας

Κατά την κοπή ξηρών ή σκληρών ειδών ξύλου, ίσως είναι απαραίτητη η αύξηση της λίπανσης. Στρίψτε τη βίδα ρύθμισης δεξιόστροφα για να αυξήσετε τη ροή λαδιού. Να θυμάστε ότι αυτό έτσι θα αυξηθεί η κατανάλωση λαδιού, ελέγχετε τακτικά τη στάθμη λαδιού στο ρεζερβουάρ. Στρίψτε τη βίδα ρύθμισης αριστερόστροφα για να μειώσετε τη ροή λαδιού.

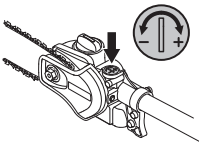

Εάν δεν λειτουργεί η διαδικασία λίπανσης

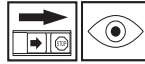

1 Βεβαιωθείτε ότι το κανάλι λίπανσης της λάμας είναι ανοιχτό. Καθαρίστε αν χρειάζεται.

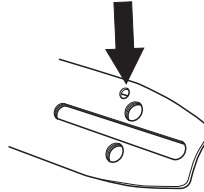

2 Βεβαιωθείτε ότι το αυλάκι του οδηγού είναι καθαρό. Καθαρίστε αν χρειάζεται.

3 Βεβαιωθείτε ότι ο ακραίος τροχός του οδηγού κινείται εύκολα. Αν δεν λειτουργεί η λίπανση της αλυσίδας μετά από τους παραπάνω ελέγχους και ενέργειες, ζητήστε τη βοήθεια συνεργείου.

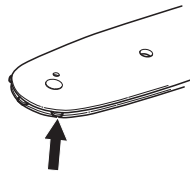

Ελεγχος φθοράς κοπτικού εξοπλισμού

Αλυσίδα πριονίσματος

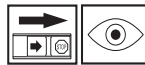

Ελέγχετε την αλυσίδα καθημερινά προσέχοντας ιδιαίτερα:

- Ορατά ραγίσματα στα περτσίνια και στα δόντια.

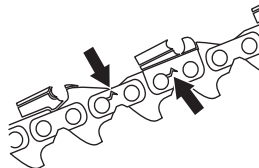

- Αν η αλυσίδα είναι άκαμπτη.
- Αν τα περτσίνια και τα δόντια είναι φθαρμένα.

Για τον έλεγχο σας συστήνουμε να συγκρίνετε την αλυσίδα σας με μια καινούργια για να αποφασίσετε πόσο φθαρμένη είναι.

ΟΔΗΓΙΕΣ ΑΣΦΑΛΕΙΑΣ

Αν τα δόντια κοπής έχουν φθαρεί και έχουν ύψος μόνο 4 mm, τότε η αλυσίδα είναι φθαρμένη και πρέπει να την πετάξετε.

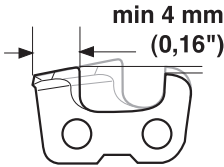

Οδοντωτός τροχός κίνησης αλυσίδας



Ελέγχετε τακτικά το μέγεθος της φθοράς του τροχού. Αντικαταστήστε τον αν η φθορά ξεπερνά το φυσιολογικό επίπεδο.

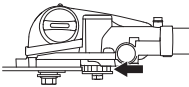

Λάμα



Ελέγχετε τακτικά:

- Αν έχουν δημιουργηθεί ανωμαλίες στις πλαινές επιφάνειες της λάμας. Αφαιρέστε την λάμα εάν χρειάζεται.
- Αν το αυλάκι έχει φθαρεί. Αντικατάστατε την λάμα εάν χρειάζεται.

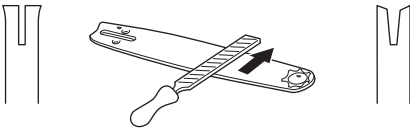

- Αν το άκρο της λάμας είναι ανώμαλο ή πολύ φθαρμένο. Αν έχει δημιουργηθεί ένα "κοίλωμα" στη μία πλευρά του άκρου της λάμας, αυτό οφείλεται στη χαλαρή αλυσίδα.

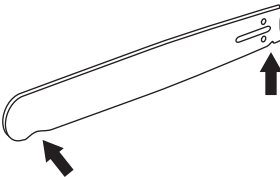

Για μεγαλύτερο όριο ζωής πρέπει να συναλλάζετε πλευρά, την πάνω με την κάτω, κάθε μέρα εργασίας.

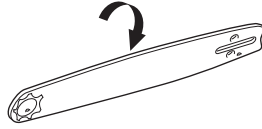

ΠΡΟΕΙΔΟΠΟΙΗΣΗ! Το ελαττωματικό εξάρτημα κοπής μπορεί να αυξήσει τον κίνδυνο πρόκλησης ατυχημάτων.

Οδηγίες ασφάλειας για τη χρήση τηλεσκοπικού πριονιού



ΠΡΟΕΙΔΟΠΟΙΗΣΗ! Το μηχάνημα μπορεί να προκαλέσει σοβαρό τραυματισμό. Διαβάστε προσεκτικά τις οδηγίες ασφάλειας. Μάθετε πώς χρησιμοποιείται το μηχάνημα.



ΠΡΟΕΙΔΟΠΟΙΗΣΗ! Εργαλείο που κόβει. Μην ακουμπάτε το εργαλείο χωρίς πρώτα να έχετε σβήσει τον κινητήρα.

ΠΡΟΣΟΧΗ! Διαβάστε προσεκτικά τις Οδηγίες χρήσεως και κατανοήστε το περιεχόμενο πριν χρησιμοποιήσετε το μηχάνημα.

Ατομική προστασία

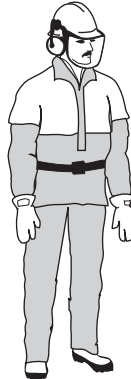

- Χρησιμοποιείτε πάντα μπότες, καθώς και τον άλλο προστατευτικό εξοπλισμό που περιγράφεται στο κεφάλαιο Ατομικός προστατευτικός εξοπλισμός του βιβλίου οδηγιών του μηχανήματος.
- Φοράτε σταθερές, αντιολισθητικές μπότες.
- Χρησιμοποιείτε πάντα ρούχα εργασίας και ανθεκτικά μακριά παντελόνια.
- Μη φοράτε ριχτά ρούχα ή κοσμήματα.

ΟΔΗΓΙΕΣ ΑΣΦΑΛΕΙΑΣ

- Φροντίστε τα μαλλιά σας να μην κρέμονται μπροστά από τους ώμους.

Οδηγίες ασφαλείας για τον περίγυρο

- Μην επιτρέπετε σε παιδιά να χρησιμοποιούν το μηχάνημα.
- Όσο εργάζεστε φροντίστε όποιος σας πλησιάζει να σταματάει σε 15 μέτρα απόσταση.
- Μην επιτρέπετε σε κανέναν άλλον να χρησιμοποιήσει το μηχάνημα αν δεν έχετε βεβαιωθεί ότι γνωρίζει το περιεχόμενο των οδηγιών χρήσης.
- Ποτέ μην εργάζεστε πάνω σε σκάλα ή σκαμνί ή άλλο αντικείμενο, που δεν είναι σταθερά στερεωμένο στο έδαφος.



Οδηγίες ασφαλείας κατά την εργασία

- Φροντίστε να έχετε ασφαλή και σταθερή στάση εργασίας
- Χρησιμοποιείτε και τα δύο χέρια για το κράτημα του μηχανήματος. Κρατάτε το μηχάνημα μπροστά σας. Συνδέστε το μηχάνημα με το δακτύλιο ανάρτησης που υπάρχει στην εξάρτηση

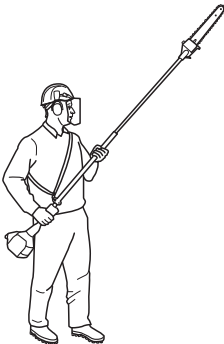

- Χρησιμοποιείτε το δεξί χέρι για το χειρισμό του γκαζιού.
- Φροντίστε να μην έρθουν τα χέρια ή τα πόδια σας σε επαφή με το εξάρτημα κοπής όσο λειτουργεί ο κινητήρας.

- Όταν σταματήσει ο κινητήρας, κρατήστε τα χέρια και τα πόδια σας μακριά από το εξάρτημα κοπής μέχρι να σταματήσει εντελώς.
- Προσέχετε τα κομμάτια κλαδιών που μπορεί να εκσφενδονιστούν κατά την κοπή.
- Ακουμπάτε πάντα το ψαλίδι μπροντούρας στο έδαφος όταν δεν το χρησιμοποιείτε.
- Ελέγξτε το χώρο εργασίας για ξένα σώματα όπως ηλεκτρικά καλώδια και ζώα, κ.λπ. ή άλλα αντικείμενα τα οποία θα μπορούσαν να προκαλέσουν ζημιά στο κοπτικό εξάρτημα, όπως μεταλλικά αντικείμενα.
- Αν χτυπήσετε κάποιο ξένο αντικείμενο ή αν παρουσιαστούν κραδασμοί, σταματήστε το μηχάνημα. Βγάλτε το καλώδιο από το μπουζί. Ελέγξτε ότι το μηχάνημα δεν έχει πάθει ζημιά. Επιδιορθώστε ενδεχόμενες ζημιές.
- Αν κάτι έχει φρακάρει στο εξάρτημα κοπής κατά την εργασία, σβήστε το μηχάνημα και περιμένετε να σταματήσει πριν καθαρίσετε το εξάρτημα κοπής.

Οδηγίες ασφάλειας μετά το τέλος της εργασίας



- Τοποθετείτε πάντα τον προφυλακτήρα μεταφοράς στο εξάρτημα κοπής όταν δεν χρησιμοποιείτε το μηχάνημα. Το προστατευτικό μεταφοράς πρέπει να χρησιμοποιείται πάντα για την αποθήκευση και τη μεταφορά.
- Ασφαλίστε το μηχάνημα κατά τη μεταφορά.
- Πριν από καθαρισμό, επισκευή ή επιθεώρηση, φροντίστε να έχει σταματήσει εντελώς το εξάρτημα κοπής. Αποσυνδέστε το καλώδιο από το μπουζί.
- Φοράτε πάντα ανθεκτικά γάντια εργασίας όταν επισκευάζετε τα μαχαιρία. Τα μαχαιρία είναι πολύ κοφτερά και πολύ εύκολα μπορεί να κοπείτε.

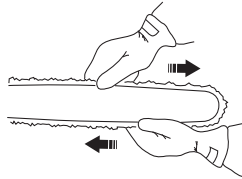

- Αποθηκεύστε το μηχάνημα σε μέρος όπου δεν μπορούν να το φτάσουν παιδιά.
- Στις επισκευές να χρησιμοποιείτε μόνο γνήσια ανταλλακτικά.

ΟΔΗΓΙΕΣ ΑΣΦΑΛΕΙΑΣ

Βασικές τεχνικές εργασίας

- Για άριστη ισορροπία, κρατάτε το μηχάνημα όσο το δυνατόν κοντύτερα στο σώμα σας.



- Φροντίστε να μην ακουμπήσει το άκρο στο έδαφος.
- Μην δουλεύετε με βιασύνη, αλλά κρατάτε σταθερό ρυθμό έτσι ώστε να πριονίζετε τα κλαδιά ενιαία.
- Πάντα μειώνετε την ταχύτητα του κινητήρα στο ρελαντί μετά από κάθε εργασία. Οι μεγάλες περιόδοι λειτουργίας με πλήρες γκάζι χωρίς φόρτιση του κινητήρα μπορούν να οδηγήσουν σε σοβαρή ζημία του κινητήρα.
- Εργάζεστε πάντοτε με πλήρες γκάζι.



ΠΡΟΕΙΔΟΠΟΙΗΣΗ! Μην στέκεστε ποτέ κάτω από κλαδί που κόβετε. Αυτό μπορεί να σας προκαλέσει σοβαρό ή ακόμη και θανατηφόρο τραυματισμό.

Να είστε ιδιαίτερα προσεκτικοί κατά την εργασία κοντά σε ηλεκτροφόρα εναέρια καλώδια. Κομμένα κλαδιά μπορεί να προκαλέσουν βραχυκύκλωμα.



ΠΡΟΕΙΔΟΠΟΙΗΣΗ! Τηρήστε τους ισχύοντες κανόνες ασφαλείας για εργασία κοντά σε ηλεκτροφόρα εναέρια καλώδια!



ΠΡΟΕΙΔΟΠΟΙΗΣΗ! Αυτό το μηχάνημα δεν είναι ηλεκτρικά μονωμένο. Αν το μηχάνημα έρθει σε επαφή ή πλησιάσει σε ηλεκτροφόρο αγωγό μπορεί να προκληθεί θανατηφόρο ατύχημα ή σοβαρότατος τραυματισμός. Ο ηλεκτρισμός μπορεί να μεταδοθεί από ένα σημείο σε άλλο με το λεγόμενο ηλεκτρικό τόξο. Όσο υψηλότερη είναι η τάση, τόσο μακρύτερα μπορεί να μεταδοθεί το ρεύμα. Ο ηλεκτρισμός μπορεί επίσης να μεταδοθεί με κλαδιά και άλλα αντικείμενα, ιδίως αν είναι υγρά. Διατηρείτε πάντα απόσταση ασφαλείας τουλάχιστον 10 μέτρων ανάμεσα στο μηχάνημα και τους ηλεκτροφόρους αγωγούς και/ή τα αντικείμενα τα οποία βρίσκονται σε επαφή με τους αγωγούς. Αν είστε υποχρεωμένοι να εργαστείτε σε μικρότερη απόσταση από την απόσταση ασφαλείας, να επικοινωνήσετε πρώτα με την ηλεκτρική εταιρία και να βεβαιωθείτε ότι το ρεύμα είναι κομμένο πριν να αρχίσετε την εργασία.



ΠΡΟΕΙΔΟΠΟΙΗΣΗ! Το μηχάνημα έχει μεγάλη ακτίνα δράσης. Φροντίστε ώστε άνθρωποι ή ζώα να βρίσκονται σε απόσταση όχι πλησιέστερη των 15 μέτρων (m) (45 πόδια (ft)) όταν το μηχάνημα είναι σε λειτουργία.

- Βρείτε την κατάλληλη θέση σας σε σχέση με το κλαδί έτσι ώστε το πριόνισμα να γίνει υπό γωνία 90° ως προς το κλαδί.

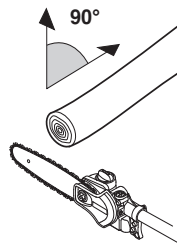

- Μην δουλεύετε κρατώντας τη λαβή τεντωμένη μπροστά από το σώμα σας (όπως με ένα καλάμι ψαρέματος). Αυτό έχει σαν αποτέλεσμα να νοιώθετε πιο πολύ το βάρος του κοπτικού εξοπλισμού.

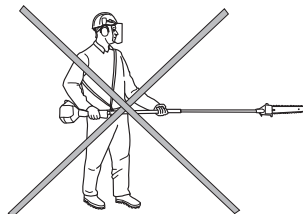

ΟΔΗΓΙΕΣ ΑΣΦΑΛΕΙΑΣ

- Χοντρά κλαδιά πρέπει να κόβονται κομμάτι με κομμάτι ώστε να ελέγχεται ευκολότερα το σημείο πτώσης τους.

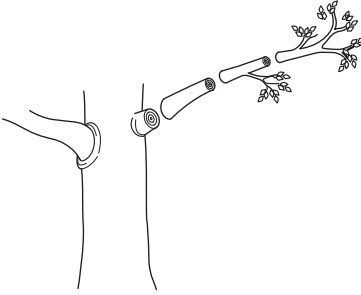

- Μην πριονίζετε ποτέ στις διακλαδώσεις (επισπεύδονται οι ρόζοι και εμποδίζεται η αποσάθρωση)!

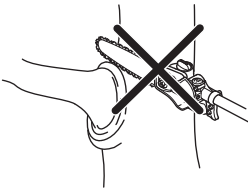

- Χρησιμοποιήστε τον προφυλακτήρα σαν στήριγμα πάνω στο κλαδί όταν πριονίζετε. κατ' αυτό τον τρόπο εμποδίζετε το "πήδημα" της αλυσίδας στο κλαδί.

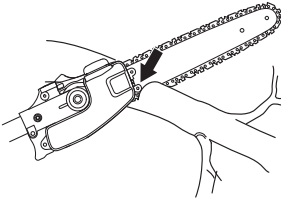

- Κάντε μια πριονιά στην κάτω πλευρά του κλαδιού πριν το πριονίσετε. Με αυτό τον τρόπο αποφεύγεται η απόξεση του φλοιού του δέντρου η οποία μπορεί να προκαλέσει μακροχρόνιες και μόνιμες πληγές στο δέντρο. Η τομή δεν πρέπει να είναι μεγαλύτερη από το 1/3 του πάχους του κλαδιού για να αποφύγουμε μάγκωμα της αλυσίδας. Απομακρύνετε πάντοτε τον κοπτικό εξοπλισμό με την αλυσίδα σε κίνηση για την αποφυγή μαγκώματός της.

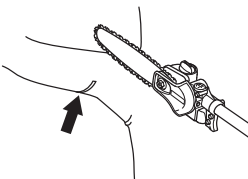

- Χρησιμοποιείτε το λουρί προσδέσεως για να κάνετε πιο εύκολο το χειρισμό του μηχανήματος και να μειώσετε το βάρος του.
- Φροντίστε να στέκεστε σταθερά και να δουλεύετε χωρίς να ενοχλείστε από κλαδιά, πέτρες και δέντρα.



ΠΡΟΕΙΔΟΠΟΙΗΣΗ! Ποτέ μην πατάτε το γκάτζι χωρίς να έχετε πλήρη επιτήρηση του κοπτικού εξοπλισμού.

Μοντάρισμα κοπτικής κεφαλής



- Χαλαρώστε τη βίδα στην κεφαλή κοπής. (A)
- Μοντάρτε τη κοπτική κεφαλή στο κοντάρι ώστε η βίδα (A) να βρεθεί μέσα στην οπή του κονταριού, σύμφωνα με την εικόνα.

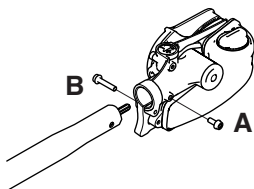

- Βιδώστε τη βίδα A με το χέρι. Βεβαιωθείτε ότι η βίδα A εφαρμόζει στην οπή του άξονα.
- Σφίξτε τη βίδα A.
- Σφίξτε τη βίδα B.

ΠΡΟΣΟΧΗ! Φροντίστε ώστε ο άξονας του κονταριού να ταιριάζει στην υποδοχή της κοπτικής κεφαλής.

Μοντάρισμα οδηγού και αλυσίδας

- Ξεβιδώστε το παξιμάδι συγκράτησης του οδηγού και βγάλτε τη θήκη προστασίας.
- Τοποθετήστε τη λάμα στο μπουλόνι λάμας. Σπρώξτε τη λάμα όσο πίσω γίνεται. Βάλτε την αλυσίδα πάνω στον οδοντωτό τροχό κίνησης αλυσίδας και στο αυλάκι της λάμας. Αρχίστε από την πάνω πλευρά της λάμας.
- Βεβαιωθείτε ότι οι κόψεις των δοντιών βλέπουν προς τα μπρος, στο πάνω μέρος της λάμας.
- Μοντάρτε το καπάκι και περάστε τον ρυθμιστικό πείρο της αλυσίδας (A) στην οπή του οδηγού. Βεβαιωθείτε ότι οι κρίκοι/δόντια της αλυσίδας ταιριάζουν στον οδοντωτό τροχό συμπλέκτη (B) και ότι η αλυσίδα ακουμπάει σωστά στο αυλάκι του οδηγού (C). Σφίξτε καλά με το χέρι το μπουλόνι του οδηγού.

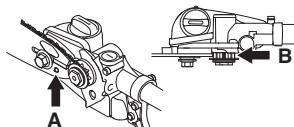

- Τεντώστε την αλυσίδα στρίβοντας προς τα δεξιά τη βίδα ρύθμισης χρησιμοποιώντας το συνθετο κλειδί.

Η αλυσίδα πρέπει να τεντωθεί τόσο ώστε να κρέμεται χαλαρά στο κάτω μέρος της λάμας.

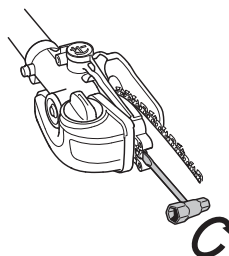

- Η αλυσίδα είναι σωστά τεντωμένη όταν δεν είναι χαλαρή στην κάτω πλευρά του οδηγού, αλλά μπορεί να γυρίσει εύκολα με το χέρι. Κρατήστε ψηλά το άκρο του οδηγού και σφίξτε τα παξιμάδια του με το σύνθετο κλειδί.

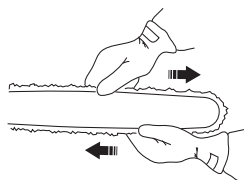

- Το τέντωμα μιας καινούργιας αλυσίδας να το ελέγχετε συχνότερα, μέχρι που να στρώσει. Ελέγχετε το τέντωμά της τακτικά. Σωστό τέντωμα αλυσίδας σημαίνει καλή απόδοση κοπής και μεγάλη διάρκεια ζωής.

Μοντάρισμα προστατευτικού

- Τοποθετήστε το προστατευτικό στον άξονα. Βεβαιωθείτε ότι το προστατευτικό έχει τοποθετηθεί δίπλα στην κεφαλή κοπής.
- Ασφαλίστε το προστατευτικό στον άξονα με τη βίδα.

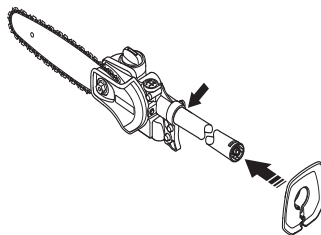

Μοντάρισμα κρίκου ανάρτησης



Ο κρίκος ανάρτησης μοντάρεται ανάμεσα στην οπίσθια χειρολαβή και το ελλειψοειδές τιμόνι. Τοποθετήστε τον

ΣΥΝΑΡΜΟΛΟΓΗΣΗ

κρίκο σε θέση που προσφέρει ισορροπία μηχανήματος και άνετη στάση εργασίας.

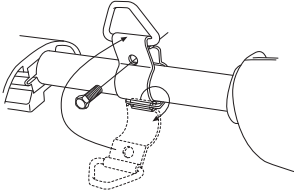

Ρύθμιση εξάρτησης



Να χρησιμοποιείτε πάντα την εξάρτηση μαζί με το μηχάνημα για να έχετε τον καλύτερο έλεγχο του μηχανήματος και για να ελαττώσετε τους κινδύνους καταπόνησης χεριών και ράχης.

- Φορέστε την εξάρτηση.
- Αγκιστρώστε το μηχάνημα στο άγκιστρο υποστήριξης της εξάρτησης.
- Ρυθμίστε το μήκος της εξάρτησης ώστε το άγκιστρο υποστήριξης να βρίσκεται περίπου στο ίδιο ύψος με το δεξιό σας γοφό.



Γέμισμα λαδιού

- Ανοίξτε το καπάκι στην πάνω πλευρά της κεφαλής της αλυσίδας.

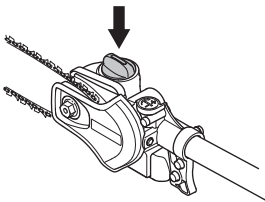

- Γεμίστε με λάδι αλυσίδας Husqvarna.
- Ξανακλείστε το καπάκι.

Ελεγχος πριν από την εκκίνηση



- Ελέγξτε την περιοχή εργασίας. Απομακρύνετε αντικείμενα που μπορεί να εκτοξευτούν.
- Ελέγξτε το εξάρτημα κοπής. Μη χρησιμοποιείτε ποτέ στομωμένο, σπασμένο ή κατεστραμμένο εξοπλισμό.
- Βεβαιωθείτε ότι το μηχάνημα βρίσκεται σε άριστη κατάσταση λειτουργίας. Ελέγξτε ότι τα παξιμάδια και οι βίδες είναι σφιγμένα.
- Βεβαιωθείτε ότι η αλυσίδα έχει επαρκή λίπανση. Βλέπε το μέρος Λάδωμα κοπτικού εξοπλισμού.
- Ελέγξτε ότι το εξάρτημα κοπής είναι πάντα ακίνητο όταν ο κινητήρας λειτουργεί στο ρελαντί.
- Χρησιμοποιείτε το μηχάνημα μόνο για τις εργασίες για τις οποίες είναι σχεδιασμένο.
- Φροντίστε να είναι εντάξει η χειρολαβή και η λειτουργία ασφάλειας. Μη χρησιμοποιείτε το μηχάνημα αν του λείπει κάποιο εξαρτήματα ή έχει τροποποιηθεί πέρα από τις προδιαγραφές του.



ΤΕΧΝΙΚΑ ΣΤΟΙΧΕΙΑ

Τεχνικά στοιχεία

Τεχνικά στοιχεία	Πρόσθετο ηξάρτημα προιονίου μη σωλήνα άξονα κίνησης PA1100
Σύστημα λίπανσης	
Χωρητικότητα ρεζερβουάρ λαδιού, λίτρα	0,15
Βάρος	
Βάρος χωρίς καύσιμο, εξάρτημα κοπής και προφυλακτήρας, kg	1,4
Εκπομπές θορύβου (βλ.σημ. 1)	
Μετρημένη ηχητική στάθμη σε dB(A)	110
Εγγυημένη ηχητική στάθμη L_{WA} dB(A)	111
Στάθμες θορύβου (βλ. σημ. 2)	
Ισοδύναμο ηπίτηδο πίησης ήχου στο αυτί του χειριστή, μητρημένο σύμφωνα με την EN ISO 11680 και ISO 22868, dB(A):	
Εξοπλισμένο με εγκεκριμένο εξάρτημα (αυθεντικό)	94
Στάθμες κραδασμών (βλ. σημ. 3)	
Επίπεδα κραδασμών στις χειρολαβές, μετρεμένα σύμφωνα με τεν EN ISO 22867, m/s^2	
Εξοπλισμένο με εγκεκριμένο εξάρτημα (αυθεντικό), αριστερά/δεξιά	3,5/4,6

Σεμ. 1 Εκπομπή θορύβου προς το περιβάλλον μετρήθηκε ως ισχύς ήχου (L_{WA}) σύμφωνα με τεν Οδηγία EK 2000/14/ΕΚ. Η καταγεγραμμένη στάθμη ηχητικής ισχύος για το μηχάνημα έχει μετρηθεί με το αυθεντικό παρελκόμενο κοπής, που δίνει την υψηλότερη στάθμη. Η διαφορά μεταξύ της εγγυημένης και της μετρημένης ηχητικής ισχύος είναι ότι η εγγυημένη ηχητική ισχύς περιλαμβάνει επίσης τη διασπορά στο αποτέλεσμα της μέτρησης και τις αποκλίσεις μεταξύ των διαφορετικών μηχανημάτων του ίδιου μοντέλου σύμφωνα με την Οδηγία 2000/14/ΕΚ.



Σεμείωση 2: Τα καταγεγραμμένα στοιχεία για την αντίστοιχη στάθμη πίησης θορύβου για το μηχάνημα έχουν μία τυπική στατιστική διασπορά (τυπική απόκλιση) της τάξης του 1 dB(A).

Σεμείωση 3: Τα καταγεγραμμένα στοιχεία για τεν αντίστοιχη στάθμη κραδασμών έχουν μία τυπική στατιστική διασπορά (τυπική απόκλιση) τες τάξης του 1 m/s^2 .

Συνδυασμοί οδηγού και αλυσίδας

Οι παρακάτω συνδυασμοί είναι εγκριμένοι σύμφωνα με τα πρότυπα ΕΕ.

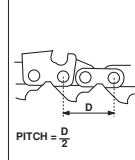
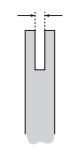
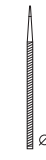
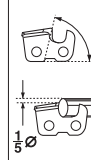
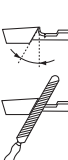
	Λάμα	Αλυσίδα προιονισματος
Μήκος, ίντσες	Βήμα αλυσίδας, ίντσες	
10	1/4	Husqvarna H00
12	1/4	

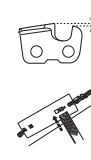
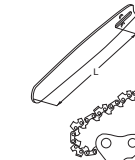
								
	inch	inch/mm	inch/mm				inch/mm	inch/cm: dl
H00	1/4"	0,050"/1,3	5/32" /4,0	85°	30°	10°	0,025"/0,65	10"/25:58 12"/30:64

ΤΕΧΝΙΚΑ ΣΤΟΙΧΕΙΑ

ΕΚ–Βεβαίωση συμφωνίας (Ισχύει μόνο στην Ευρώπη)

Η Husqvarna AB, SE-561 82 Huskvarna, Sverige, τηλ. +46-36-146500, βηβαιώνημι μη το παρόν ότι αυτό το πρόσθετο ηξάρτημα πριονιού από τους αριθμούς σηράς παραγωγής 2014 και μητά (το έτος αποδίδεται ολογράφως στην πινακίδα τύπου ακολουθούμηνο από τον αριθμό σηράς), ανταποκρίνηται στις προδιαγραφές της ΟΔΗΓΙΑΣ ΤΟΥ ΣΥΜΒΟΥΛΙΟΥ:

μη ημερομηνία 17 Μαΐου 2006 "σχητικά μη τα μηχανήματα" **2006/42/ΕΚ**.

Εφαρμόστηκαν τα εξής πρότυπα: **EN ISO 12100:2010, ISO 11680-1:2011**

Όργανο που δηλώθηκε: **0404, RISE SMP Svensk Maskinprovning AB**, Box 7035, SE-750 07 Uppsala, Σουηδία, εκτέλεσε πρότυπο έλεγχο ΗΚ σύμφωνα με τις προδιαγραφές της οδηγίας μηχανημάτων (2006/42/ΗΚ) άρθρο 12, σημ. 3b. Οι βεβαιώσεις ΕΚ–έλεγχος προτύπου σύμφωνα με το παράρτημα VI, έχουν τους αριθμούς:

0404/14/2394

Huskvarna 13 Μαρτίου 2014



Per Gustafsson, Διευθυντής ανάπτυξης (Εξουσιοδοτημένος αντιπρόσωπος της Husqvarna AB και υπεύθυνος για την τεχνική τεκμηρίωση.)

KAJ POMENIJO SIMBOLI

Simboli

OPOZORILO! Naprava je lahko nevarna, če se uporablja nepravilno ali površno, in lahko upravljavcu ali drugim povzroči resne oziroma celo smrtne poškodbe.



Natančno preberite navodila za uporabo in se prepričajte, da ste jih razumeli, predno začnete z uporabo stroja.



Pri delu vedno uporabljajte:

- Zaščitna čelada, če obstaja nevarnost padajočih predmetov
- Atestirane zaščitne slušalke
- Zaščitna očala ali vezir



Izdelek je v skladu z veljavnimi CE predpisi.



Napravi ni električno izolirana. Če se naprava dotakne ali pride v bližino visokonapetostnih žic lahko povzroči smrtne ali resne telesne poškodbe. Električna lahko v loku preskoči iz ene točke v drugo. Čim večja je napetost, tem dalje lahko električna preskoči. Električna lahko potuje skozi veje in druge predmete še posebej, če so mokri. Razdalja med napravo in visokonapetostnimi kablji in/ali drugimi predmeti, ki so v stiku z njimi, naj bo najmanj 10 m. Če delate znotraj varnostne razdalje morate zmeraj pred začetkom dela kontaktirati pristojno podjetje, da se prepričate ali je napetost izključena. Stroj ima dolgo življenjsko dobo. Poskrbite, da med delovanjem stroja v premeru 15 metrov ne bo ljudi ali živali.

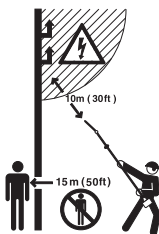

Ostali simboli in oznake na stroju se nanašajo na specifične zahteve za certifikacijo, ki veljajo na nekaterih tržiščih.

Vedno uporabljajte atestirane zaščitne rokavice.



Uporabljajte vedno grobe škornje, v katerih ne drsi.



Pregled in/ali vzdrževanje stroja je dovoljeno le, če je motor ugasnjen in izklopno stikalo v položaju STOP.

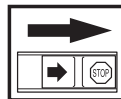

Vedno uporabljajte atestirane zaščitne rokavice.

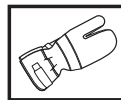

Stroj je potrebno redno čistiti.

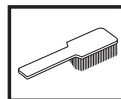

Pregled s prostim očesom.



Obvezna uporaba zaščitnih očal ali vezirja.



Polnjenje olja za verigo in prilagoditev pretoka olja



Vsebina

KAJ POMENIJO SIMBOLI

Simboli 54

VSEBINA

Vsebina 55

Pred vžigom bodite pozorni na naslednje: 55

UVOD

Spoštovani kupec! 56

KAJ JE KAJ?

Imena delov nastavkov žage 57

NAVODILA ZA VARNO UPORABO

Rezila 58

Specifikacije meča in verige za žago 58

Brušenje verige in nastavitve debeline reza 59

Napenjanje verige 61

Mazanje rezil 62

Pregled obrabljenosti rezil 63

Varnostna veriga za uporabo zložljive žage 63

MONTAŽA

Namestitev rezalne glave 67

Montaža meča in verige 67

Namestitev ščitnika 67

Nameščanje obroča za obešanje 67

Nameščanje pasu 67

Dolivanje olja 68

Pregled pred vžigom 68

TEHNIČNI PODATKI

Tehnični podatki 69

Kombinacije meča in verige 69

ES-Izjava o skladnosti 70

Pred vžigom bodite pozorni na naslednje:

Husqvarna AB nenehno razvija in izpopolnjuje svoje izdelke in si zato pridržuje pravico sprememb v, na primer, obliki in izgledu brez predhodnega opozorila.

Dolgotrajna izpostavljenost hrupu lahko povzroči trajne okvare sluha. Zato vedno nosite odobreno zaščitno opremo za ušesa.

Natančno preberite navodila za uporabo in se prepričajte, da ste jih razumeli, predno začnete z uporabo stroja.

Uporabo lahko urejajo državni ali lokalni predpisi. Upoštevajte veljavne predpise.

Ta navodila so dodatek navodilom, ki so priložena stroju. Za ostale postopke poglejte v delovna navodila stroja.

Ne uporabljajte stroja, ki ne deluje pravilno. Sledite navodilom za pregled, vzdrževanje in servis v skladu z napotki in teh navodilih. Nekatere vrste vzdrževalnih del in popravil lahko opravi samo za to usposobljeno strokovno osebje.



OPOZORILO! Brez predhodnega dovoljenja proizvajalca ne smete nikoli spreminjati prvotne izvedbe stroja. Vedno uporabljajte izključno originalne dele. Spremembe brez pooblastila in/ali neoriginalni deli lahko povzročijo resne poškodbe ali smrt uporabnika in drugih.



OPOZORILO! To opremo je dovoljeno uporabljati samo v povezavi z orodjem (rotacijsko kosilnico/trimerjem), za katerega je predvidena. Glejte poglavje "Odobrena oprema" v poglavju 'Tehnični podatki' v navodilih za uporabo orodja.

Naprava je izdelana izključno za obrezovanje vej in protja.

Spoštovani kupec!

Čestitamo Vam, ker ste izbrali Husqvarna-izdelek! Husqvarna ima zgodovinski izvor že v letu 1689, ko je kralj Karl XI dal postaviti tovarno na bregu reke Huskvarna, kjer so izdelovali muškete. Izbor mesta ob reki Huskvarna je bil logičen, saj je reka ustvarjala vodno silo, kar pomeni, da je dajala vodno energijo. V obdobju več kot 300 let, od kar obstaja tovarna Husqvarna, je bilo izdelano neskončno veliko število različnih izdelkov; vse od štedilnikov na drva do modernih gospodinjstskih strojev, šivalnih strojev, koles, motornih koles itd. Leta 1956 je bila lansirana prva motorna kosilnica, ki ji je leta 1959 sledila prva motorna žaga in na tem področju deluje Husqvarna še danes.

Husqvarna je danes eden od vodilnih svetovnih proizvajalcev izdelkov za delo v gozdu in na vrtu, kakovost in učinkovitost izdelkov pa imajo prvo prioriteto. Tržna ideja je razvoj, izdelava in trženje izdelkov na motorni pogon, namenjenih delu v gozdu in na vrtu ter izdelkov za gradbeno in strojno industrijo. Cilj Husqvarne je tudi, da je vodilna na področju ergonomije, prilagojenosti uporabniku, varnosti in varstvu okolja, zaradi česar smo uvedli dolgo vrsto fines z namenom, da izboljšamo izdelke prav na teh področjih.

Prepričani smo, da boste z zadovoljstvom cenili kakovost in učinkovitost našega izdelka mnogo prihodnjih let. Nakup enega od naših izdelkov vam daje dostop do profesionalne pomoči kar se tiče popravil in servisa, če bi se vseeno kaj pripetilo. Če prodajalna, kjer ste stroj kupili, ni ena od naših pooblaščenih prodajaln, vprašajte, kje je najbližja pooblaščen delavnica.

Upamo, da boste zadovoljni z Vašim strojem in da bo stroj Vaš spremljevalec mnogo prihodnjih let. Pomnite, da so ta navodila za uporabo vrednostni papir. Če boste sledili vsebini navodil (uporaba, servis, vzdrževanje itd.), boste pomembno podaljšali življenjsko dobo stroja, kakor tudi ceno rabljenega stroja. Če boste stroj prodali, poskrbite, da bo novi lastnik dobil pripadajoča navodila za uporabo.

Zahvaljujemo se Vam, da uporabljate Husqvarna izdelek.

Husqvarna AB nenehno razvija in izpopolnjuje svoje izdelke in si zato pridržuje pravico sprememb v, na primer, obliki in izgledu brez predhodnega opozorila.

KAJ JE KAJ?

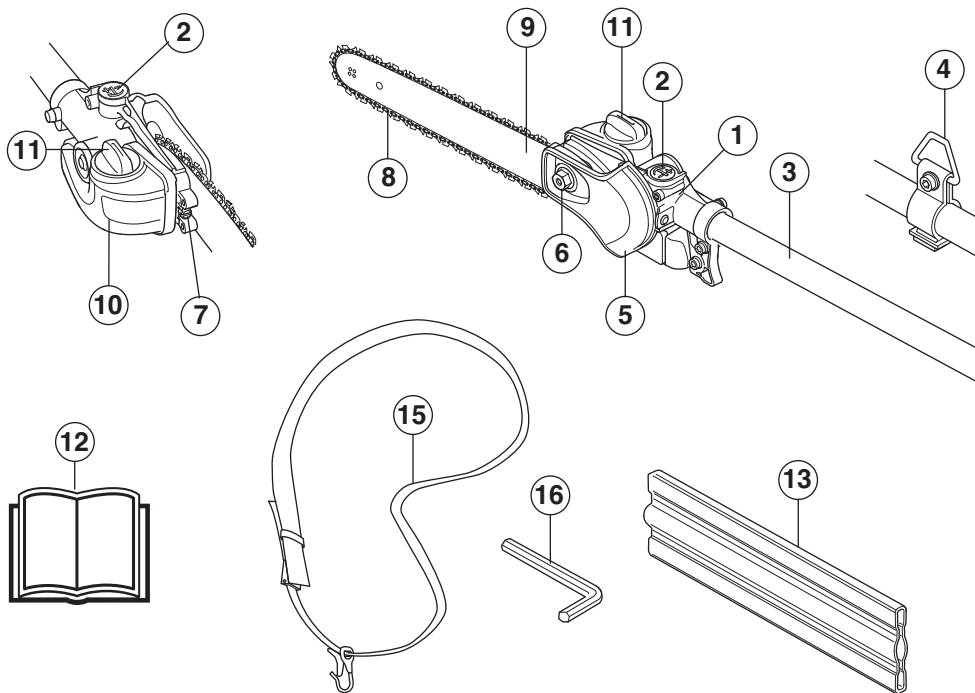

Imena delov nastavkov žage. (Priključek za žaganje z držalom PA 1100)

- | | | | |
|---|--------------------------------------|----|-----------------------------|
| 1 | Kotni menjalnik | 10 | Rezervoar olja za verigo |
| 2 | Nastavitveni vijak za mazanje verige | 11 | Dolivanje olja za verigo |
| 3 | Držalo (1100 mm) | 12 | Navodila za uporabo |
| 4 | Kljuka za podporo pasu (24 mm) | 13 | Ščitnik za prevoz |
| 5 | Ščitnik za verigo žage | 14 | Kombinirani ključ |
| 6 | Matica meča | 15 | Oprtnik |
| 7 | Vijak za napenjanje verige | 16 | Ključ Torx |
| 8 | Veriga | 17 | Ščitnik roke |
| 9 | Meč | 18 | Kljuka za podporo pasu (1") |

NAVODILA ZA VARNO UPORABO

Rezila



To poglavje obravnava, kako s pravilnim vzdrževanjem in uporabo pravičnega tipa rezilnega priključka, dosežete največji možni delovni učinek in daljšo življenjsko dobo rezilnih priključkov.

Uporabljajte samo rezila, ki jo priporočamo! Glejte poglavje Tehnični podatki.

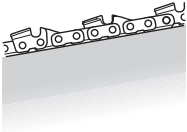

Rezni zobje verige naj bodo dobro in pravilno nabrušeni! Upoštevajte navodila za brušenje in uporabljajte brusilno šablono, ki jo priporočamo.

Poškodovana ali napačno nabrušena veriga povečuje nevarnost nesreč.

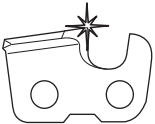

Ohranite pravilno debelino reza! Upoštevajte navodila za brušenje in uporabljajte za to predvideno brusilno šablono. Prevelika debelina reza poveča nevarnost odsunka.

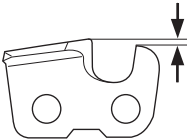

Veriga naj bo pravilno napeta! Ohlapna veriga se rada sname in se hitreje obrabi, povzroča pa tudi večjo obrabo meča in pogonskega zobnika.

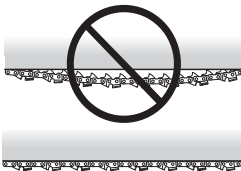

Oprema za rezanje mora biti dobro namazana in pravilno vzdrževana! Slabo mazana veriga se hitreje strga

in obrabi, povzroča pa tudi večjo obrabo meča in pogonskega zobnika.

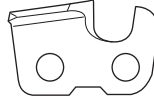

OPOZORILO! Nikoli ne uporabljajte stroja s poškodovano varnostno opremo. Varnostno opremo stroja pregledujte in vzdržujte natančno v skladu z navodili, ki so podana v tem poglavju. Če stroj ob pregledu ne izpolnjuje vseh opisanih pogojev, ga nemudoma prepustite v po



OPOZORILO! Ustavite motor vsakokrat, ko morate rokovati z rezilnim priključkom. Rezilni priključek se namreč vrti tudi po tem, ko ste izpustili plinsko ročico. Preverite, da se je rezilni priključek popolnoma ustavil in snemite kabel s svečke, predno začnete rokovati z rezilnim priključkom.

Specifikacije meča in verige za žago

Če je zaradi obrabljenosti ali poškodbe potrebna zamenjava rezalnega priključka, priloženega stroju, lahko uporabite samo meče in verige za žago, ki jih priporoča podjetje Husqvarna.

Meč

- Dolžina (cole/cm)

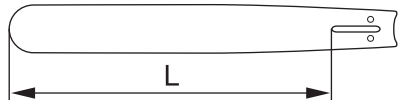

- Korak verige (v colah). Presledek med pogonskimi členi verige se mora ujemati z razmikom zob na sprednjem in pogonskem zobniku.

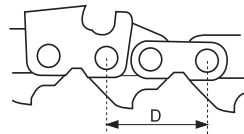

$$\text{PITCH} = \frac{D}{2}$$

NAVODILA ZA VARNO UPORABO

- Število pogonskih členov (kos). Število pogonskih členov je določeno z dolžino meča, korakom verige in številom zob prednjega zobnika.

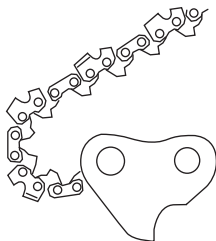

- Širina žleba (cole/mm). Širina žleba na meču mora ustrezati širini pogonskih členov verige.

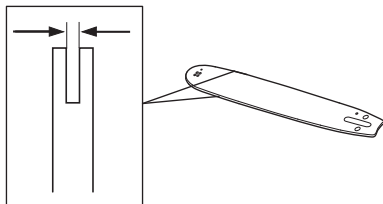

- Odprtina za dolivanje olja in odprtina za sornika napenjalnika verige.

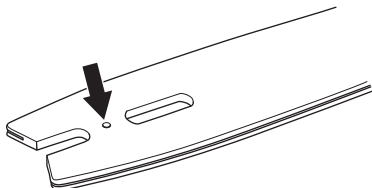

Veriga

- Razmik verige za žago (palci). (razdalja treh pogonskih členov, deljena z dva).

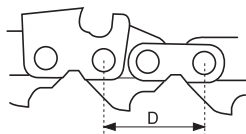

$$\text{PITCH} = \frac{D}{2}$$

- Širina pogonskega člena (mm/cole)

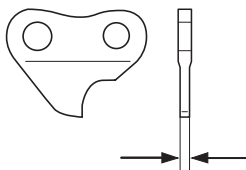

- Število pogonskih členov (kos)

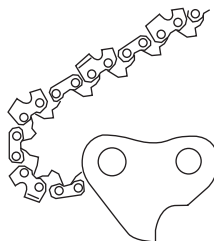

Brušenje verige in nastavitve debeline reza



OPOZORILO! Nepravilno nabrušena veriga večja nevarnost odsunka!

Splošno o brušenju reznih zob

- Ne uporabljajte tope verige. Če je veriga topa, morate uporabiti večji pritisk, da meč prisilite skozi les. Žagovina je v tem primeru zelo drobna. Če je veriga zelo topa, pri žaganju ni žagovine, temveč samo lesni prah.
- Ostra veriga se tako rekoč sama zaje v les in pri tem meče na stran dolge, debele kosce žagovine. Rezni del verige se imenuje rezni člen. Sestavljata ga rezni zob (A) in vodilni zob (B); debelina reza je določena z njuno medsebojno višinsko razliko.

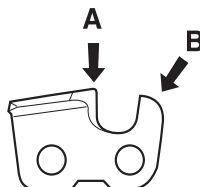

- Pri brušenju reznih zob upoštevajte pet pomembnih dejavnikov.

1 Kot brušenja

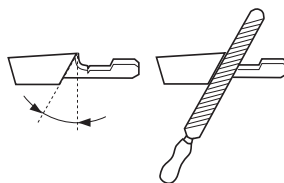

2 Kot rezanja



NAVODILA ZA VARNO UPORABO

3 Položaj pile

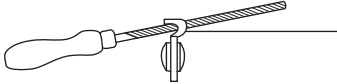

4 Premer okrogle pile

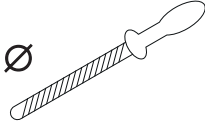

5 Globina pile

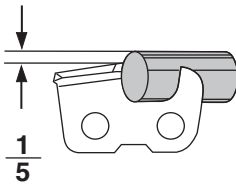

Verigo je zelo težko pravilno nabrusiti brez ustreznega orodja, zato priporočamo uporabo brusilne šablone. S tem boste optimalno zmanjšali odsunek in istočasno zagotovili maksimalno nabrušenost žage.

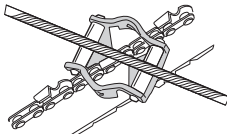

OPOZORILO! Naslednja odstopanja od navodil za brušenje znatno povečajo možnost odsunka: Brušenje pod prevelikim kotom

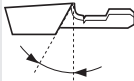

Premajhen udarni kot

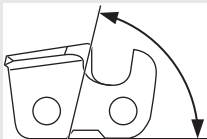

Premajhen premer pile

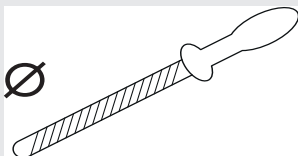

Brušenje reznega zoba



- Za brušenje rezalnih zob boste potrebovali okroglo pilo in merilnik.

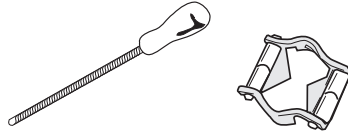

- Poskrbite, da je veriga pravilno napeta. Ohlapno verigo je težko pravilno nabrusiti.



- Vedno brusite rezalne zobe od znotraj navzven. Zmanjšajte pritisk na povratni strani. Najprej nabrusite vse zobe na eni strani meča. Nato obrnite žago in nabrusite preostale zobe z druge strani.

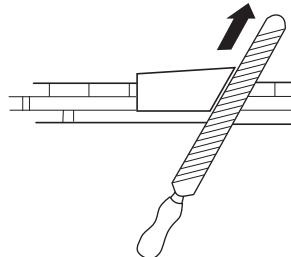

- Vse zobe spilite na isto dolžino. Ko se dolžina rezalnih zob zmanjša na 4 mm (5/32"), je veriga izrabljena in jo je potrebno zamenjati.

min 4 mm (5/32")



Splošno o nastavljanju debeline reza



- Z brušenjem rezalnih zob se zmanjša debelina reza (=globina žaganja). Za ohranitev učinkovitosti reza je potrebno vodilne zobe spiliti na predpisan nivo.

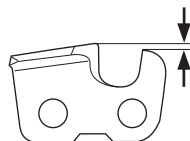

NAVODILA ZA VARNO UPORABO

- Pri reznih členih, zasnovanih za šibak odsunek, je prednji rob vodilnega zoba zaobljen. Pri nastavljanju debeline reza je zelo pomembno, da ohranite obliko obline.

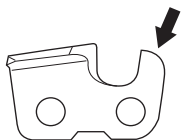

- Svetujemo vam, da za ohranitev predpisane višine in oblike vodilnih zob uporabljate šablono za nastavljanje debeline reza.

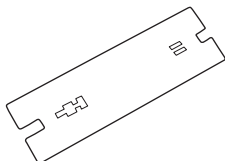

OPOZORILO! Prevelika debelina reza veča nevarnost odsunka!

Nastavitev debeline reza



- Debelino reza nastavljamo vedno šele po tem, ko so rezni zobje dobro nabrušeni. Priporočamo, da debelino reza nastavite po vsakem tretjem brušenju verige. POZOR! Ta nasvet velja samo v primeru, če se dolžina reznih zob med enim in drugim brušenjem ni pretirano zmanjšala.
- Za nastavitev debeline reza potrebujete ploščato pilo in šablono za nastavljanje.

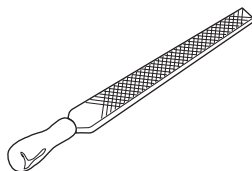

- Šablono nastavite nad vodilni zob.

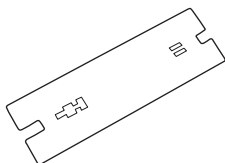

- Odpilite del vodilnega zoba, ki štrli nad šablono. Debelina reza je pravilno nastavljena, ko pri potegu pile preko šablone ne čutite nobenega odpora.

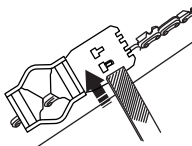

Napenjanje verige



OPOZORILO! Ohlapna veriga se lahko sname in povzroči resno poškodbo, ki je lahko celo smrtno nevarna.

- Veriga se z uporabo nateguje in postaja vse daljša, zato je pomembno, da jo redno napenjate in tako odpravite ohlapnost.
- Napetost verige preverite po vsakem dolivanju goriva. POZOR! Zavedajte se, da se nova veriga nekaj časa "uvaja" zato je potrebno napetost nove verige preverjati pogosteje.
- Napnite verigo kolikor se da, vendar ne tako močno, da je ni mogoče premikati z roko.

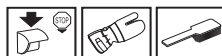
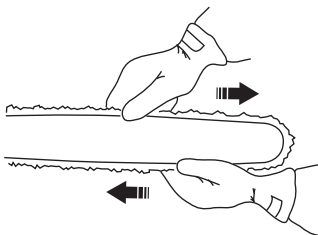

- 1 Odvijte matico meča.

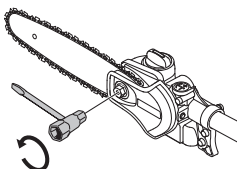

- 2 Dvignite konico meča in napnite verigo tako, da s kombiniranim ključem zategujete vijak za napenjanje

NAVODILA ZA VARNO UPORABO

verige. Verigo napenjajte, dokler se ne prilega tudi ob spodnji rob meča.



- 3 Za zatezanje matice rezila uporabite kombiniran klič, medtem pa konico meča držite navzgor. Prepričajte se, da lahko verigo nemoteno obračate z rokami.

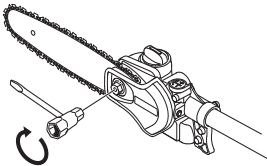

Mazanje rezil



OPOZORILO! Slaba namaščenost rezil lahko vodi do tega, da se veriga pretrga in povzroči hude ali celo smrtne poškodbe.

Olje za verigo

- Olje za mazanje verige se mora dobro vpti v verigo in ostati primerno tekoče tako v poletni vročini kot v zimskem mrazu.
- Kot proizvajalec motornih žag smo razvili vrhunsko olje za verigo, ki je izdelano na rastlinski osnovi, zato je biološko razgradljivo. Če želite zagotoviti kar najdaljšo življenjsko dobo verige in pri tem kar najmanj škodovati okolju, priporočamo uporabo
- Če našega olja ne dobite, vam svetujemo uporabo standardnega olja za mazanje verig.
- Če tudi olja za mazanje verig ni na voljo, lahko uporabite navadno olje za menjalnik EP 90.
- **Nikoli ne uporabljajte odpadnega olja!** Uporaba odpadnega olja je nevarna vam samim, stroju in okolju.

Dolivanje olja za verigo



Oljna črpalka je prednastavljena v tovarni in tako zagotavlja vse potrebe mazanja. Poln rezervoar za gorivo traja približno enkrat več kot rezervoar za olje. Zaradi tega morate redno preverjati nivo olja in v rezervoarju olja in tako preprečiti

poškodbe verige in meča do česar bi lahko prišlo zaradi pomanjkanja mazanja.

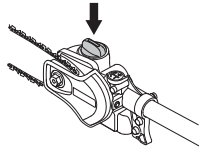

Preverjanje mazanja verige

Mazanje verige preverite ob vsakem točenju goriva. Konico meča usmerite proti svetli podlagi, tako da je od nje oddaljena približno 20 cm (8 col). Po eni minuti teka s 3/4 plina se mora na svetli površini pokazati razločna oljna črta.

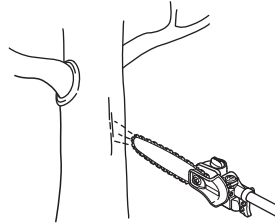

Prilagajanje mazanja verige

Pri rezanju suhih ali trdih delov lesa je velikokrat treba povečati količino maziva. Za povečanje dotoka olja obrnite nastavitveni vijak v smeri urinega kazalca. To bo povečalo porabo olja, zato redno preverjajte količino olja v rezervoarju za olje. Za zmanjšanje dotoka olja obrnite nastavitveni vijak v nasprotni smeri urinega kazalca.

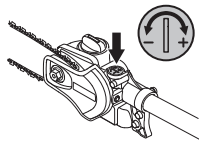

V primeru, da dovajanje maziva ne deluje:

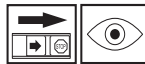

- 1 Preverite, če je oljni kanal v meču zamašen. Po potrebi ga očistite.

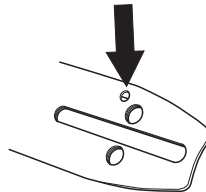

- 2 Preverite, ali je kanal za olje v ohišju gonila čist. Po potrebi očistite.

NAVODILA ZA VARNO UPORABO

- 3 Preverite, ali se zobnik meča na vrhu meča prosto vrti. Če sistem za mazanje verige še vedno ne deluje pravilno, se obrnite na servisno delavnico.

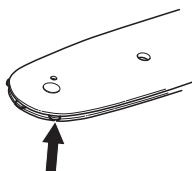

Pregled obrabljenosti rezil

Veriga



Verigo preglejte vsak dan in bodite pozorni na:

- Morebitne razpoke v zakovcah in členih.

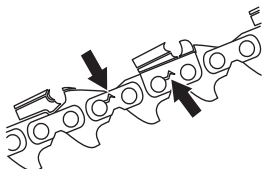

- Togost verige.
- Močno obrabljenost zakovic in členov.

Svetujemo, da obrabljenost verige, ki jo uporabljate, ocenite tako, da verigo primerjate z novo verigo.

Verigo morate zamenjati, ko se dolžina reznih zob obrabi na 4 mm.

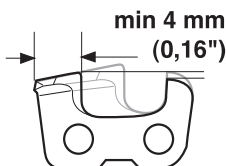

Pogonski zobnik verige



Redno preverjajte stopnjo obrabljenosti pogonskega zobnika. Če je zobnik preveč obrabljen, ga zamenjajte.

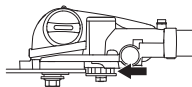

Meč



Redno pregledujte:

- Če je kovina na robovih meča nacefrana. Po potrebi odpilite štrleči srh.
- Če je žleb meča preveč obrabljen. Po potrebi meč zamenjate.

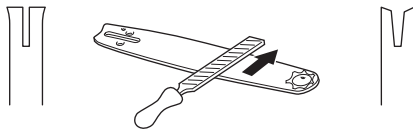

- Če je konica meča neenakomerno ali preveč obrabljena. Če se je na katerem od robov konice meča pojavila vdolbina, je to posledica dela s preveč ohlapno verigo.

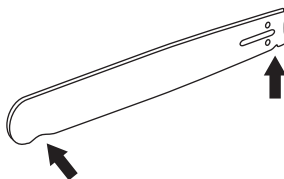

Da bo življenjska doba meča kar se da dolga, ga je potrebno vsak dan obrniti.

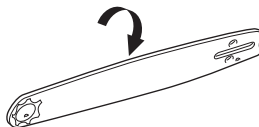

OPOZORILO! Napačen rezilni priključek večja nevarnost nesreč pri delu.

Varnostna veriga za uporabo zložljive žage



OPOZORILO! Naprava lahko povzroči resne telesne poškodbe. Pazljivo preberite varnostna navodila. Naučite se uporabljati napravo.



OPOZORILO! Orodje za obrezovanje. Na orodju najprej izključite motor in se ga šele nato dotaknite.

POZOR! Natančno preberite navodila za uporabo in se prepričajte, da ste jih razumeli, predno začnete z uporabo stroja.

NAVODILA ZA VARNO UPORABO

Osebnna zaščita

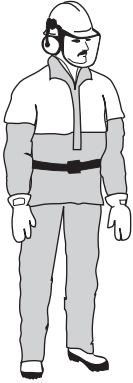

- Vedno nosite obutev in drugo opremo, ki je opisana v poglavju 'Osebnna zaščitna oprema' v navodilih za uporabo.
- Uporabljajte vedno grobe škornje, v katerih ne drsi.
- Zmeraj uporabljajte delovna oblačila in odporne, dolge hlače.
- Obleka naj varn ne visi in ne nosite nakita.
- Prepričajte se, da vam lasje ne visijo nižje od ramen.

Varnostna navodila za okolico

- Nikoli ne pustite otrokom uporabljati naprave.
- Zagotovite, da se vam med delom nihče ne bo približal na več kot 15 m.
- Nikoli ne pustite uporabljati naprave nekomu, brez da se prepričate ali so razumeli vsebino navodil za uporabo.
- Nikoli ne delajte na lestvici, stolu ali drugem povišanem položaju, ki ni v celoti zavarovan.



Varnostna navodila pri delu

- Zmeraj si zagotovite varen in stabilen delovni položaj.

- Napravo zmeraj držite z obema rokama. Napravo držite ob telesu. Stroji vpnite v vzmetni obroč kableskega snopa



- Za nadzor nad plinom uporabite desno roko.
- Prepričajte se, da vaše roke ali noge ne pridejo v bližino rezalnega dodatka, ko je naprava zagnana.
- Ko ustavite motor držite roke in noge v stran od rezalnega dodatka dokler se naprava v celoti ne ustavi.
- Pazite na veje, ki jih lahko naprava izvrže tekom obrezovanja.
- Napravo postavite na tla, ko jo ne uporabljate.
- Prepričajte se, da v delovnem okolju ni tujkov, na primer električnih kablov, živali ali drugih predmetov (na primer kovinskih), ki bi lahko poškodovali rezalni priključek.
- Napravo takoj ustavite, če zadenete kakšen predmet ali če pride do vibracij. Izključite HT kabel iz svečke. Preverite ali je naprava poškodovana. Popravite poškodbe.
- Če se v rezalni priključek med delom zataknejo morebitni predmeti, izklopite napravo, počakajte, da se motor povsem zaustavi in šele nato očistite rezalni priključek.

Varnostna navodila po koncu dela



- Ko naprave ne uporabljate mora biti na rezilih zmeraj nameščeno varovalo za prevoz. Pri skladiščenju in transportu morate vedno uporabiti zaščito za transport.
- Med transportom napravo zavarujte.
- Pred čiščenjem, popraviljanjem ali preverjanjem se prepričajte, da se je rezalni dodatek ustavil. Izključite HT kabel iz svečke.
- Ko popravljate rezalni dodatek zmeraj uporabljajte odporne rokavice. Rezila so oštra in zelo hitro se lahko porežete.

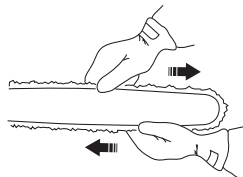

- Napravo shranjujte izven dosega otrok.

NAVODILA ZA VARNO UPORABO

- Za popravila uporabljajte samo originalne rezervne dele.

Osnovna delovna tehnika

- Da bi imeli najboljše ravnotežje držite napravo čim bližje telesu.



- Prepričajte se, da se vrh ne dotika tal.
- Ne hitite z delom, temveč obrezujte postopoma, dokler ne obrežete vseh vej.
- Po vsakem delovnem momentu naj motor nekaj časa deluje v prostem teku. Če motor dalj časa deluje pri najvišjih obratih brez obremenitve, se lahko resno poškoduje.
- Delajte vedno s polnim plinom.



OPOZORILO! Nikoli se ne postavite neposredno pod vejo, ki jo želite odrezati. To lahko povzroči težke in tudi usodne telesne poškodbe.

Pri delu v bližini višjih napajalnih vodov bodite zelo previdni. Padajoče veje lahko povzročijo kratek stik.



OPOZORILO! Upoštevajte varnostne predpise za delo v bližini višjih napajalnih vodov.



OPOZORILO! Napravi ni električno izolirana. Če se naprava dotakne ali pride v bližino visokonapetostnih žic lahko povzroči smrtne ali resne telesne poškodbe. Električna lahko v loku preskoči iz ene točke v drugo. Čim večja je napetost, tem dalje lahko električna preskoči. Električna lahko potuje skozi veje in druge predmete še posebej, če so mokri. Razdalja med napravo in visokonapetostnimi kablji in/ali drugimi predmeti, ki so v stiku z njimi, naj bo najmanj 10 m. Če delate znotraj varnostne razdalje morate zmeraj pred začetkom dela kontaktirati pristojno podjetje, da se prepričate ali je napetost izključena.



OPOZORILO! Stroj ima dolgo življenjsko dobo. Poskrbite, da med delovanjem stroja v premeru 15 metrov ne bo ljudi ali živali.

- Če je le možno, se postavite tako, da lahko izvedete rez v pravem kotu na vejo.

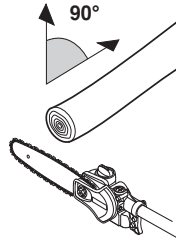

- Žage ne uporabljajte tako, da jo držite naravnost pred sabo (kot ribiško palico), ker je rezalni priključek tako težje obvladljiv.

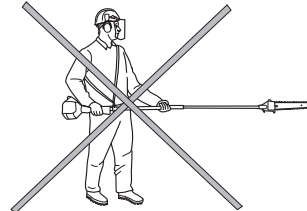

- Večje veje režite po delih, saj imate tako več nadzora nad padcem veje.

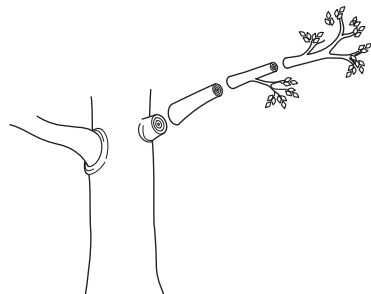

- Veje nikoli ne prerežite na odebelenem delu na začetku veje, saj boste tako upočasnili regeneracijo drevesa in povečali razvoj gliv na drevesu!

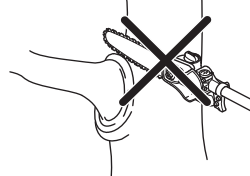

NAVODILA ZA VARNO UPORABO

- Za podporo med rezanjem uporabite sistem za ustavitve rezalne glave. To preprečuje »skok« rezalnega priključka na vejo.

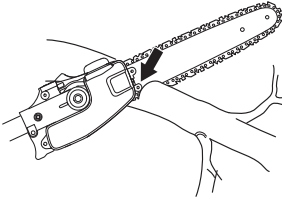

- Na drugi strani veje izvedite osnovni rez, preden začnete rezati celotno vejo. S tem preprečite trganje lubja, ki lahko povzroči počasnejšo regeneracijo in tudi trajne poškodbe drevesa. Za preprečevanje zatikanja rez ne sme biti globlje od 1/3 debeline veje. Pri umikanju rezalnega priključka iz veje mora veriga teči naprej, saj tako preprečite zatikanje žage.

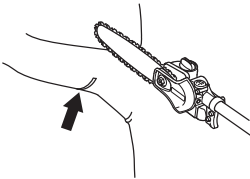

- V oporo uporabite oprtnik, s katerim bo uporaba naprave preprostejša.
- Pri delu se prepričajte, da imate stabilen položaj nog in da lahko izvajate delo tako, da vas ne ovirajo veje, kamenje in drevesa.



OPOZORILO! Nikoli ne aktivirajte dušilne lopute, če rezalnega priključka ne vidite v celoti.

MONTAŽA

Namestitev rezalne glave



- Sprostite vijak na rezalni glavi. (A)
- Namestite rezalno glavo na gred, tako da je vijak (A) poravnava z odprtino v gredi, kot prikazuje slika.

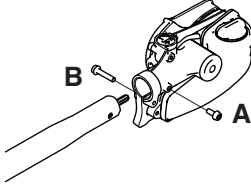

- S prsti privijte vijak A. Vijak A mora biti ustrezen za izvrtino v gredi.
- Privijte vijak A.
- Privijte vijak B.

POZOR! Prepričajte se, da se pogonska gred znotraj gredi zaskoči z vdolbino v rezalni glavi.

Montaža meča in verige

- Odvijte matico meča in odstranite zaščitni pokrov.
- Meč namestite preko sornika za meč. Meč namestite v krajni zadnji položaj. Verigo namestite preko pogonskega zobnika in v utor na meču. Začnite na gornji strani meča.
- Poskrbite, da so ostrine reznih zob verige na zgornjem robu meča obrnjeni naprej.
- Namestite pokrov in vstavite zatič za prilagajanje verige (A) v luknjo na meču. Preverite, ali se pogonski členi verige pravilno prilagajajo pogonskemu zobniku (B) in ali je veriga v utoru meča (C). Z roko zategnite matico meča.

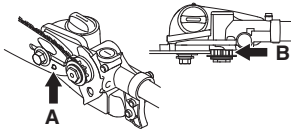

- Verigo napnite s kombiniranim ključem tako, da obračate vijak za napenjanje verige v smeri urinega kazalca. Verigo napenjajte toliko časa, da ne bo več ohlapno visela s spodnjega roba meča.

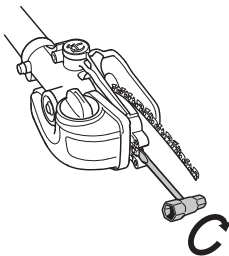

- Veriga je pravilno napeta, ko na spodnjem robu meča ne visi več ohlapno, a jo lahko še vedno brez napora premikate z roko. Držite konico meča navzgor in s kombiniranim ključem zategnite matici meča.

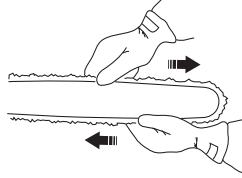

- Ko je veriga nova, je potrebno njeno napetost preverjati pogosteje, dokler se veriga ne uteče. Napetost verige preverjajte redno. Pravilno napeta veriga zagotavlja dober rez in ima dolgo življenjsko dobo.

Namestitev ščitnika

- Ščitnik roke namestite na gred. Ščitnik mora biti nameščen poleg rezalne glave.
- Ščitnik pritrdite na gred z vijakom.

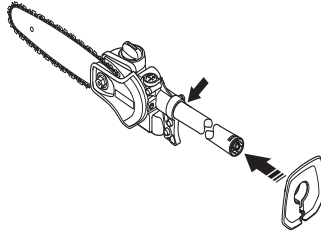

Nameščanje obroča za obešanje



Obroč za obešanje namestitev med zadnjo ročico in zanko. Viseči ročaj namestite tako, da je naprava v ravnovesju in je delo z njo udobno.

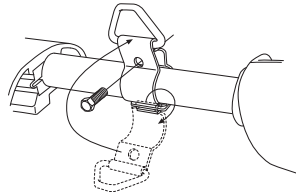

Nameščanje pasu



Zmeraj morate uporabljati pas, saj boste tako imeli največji nadzor nad napravo in zmanjšali boste nevarnost izčrpanosti vaših rok in hrbta.

- Namestite pas.

MONTAŽA

- Obesite napravo na kljuko pasu.
- Dolžino pasu namestite tako, da je podporna kljuka približno v višini vašega desnega boka.



- Prepričajte se, da ročaj in varovala delujejo brezhibno. Nikoli ne uporabljajte stroja, na katerem manjkajo deli ali se zaradi predelave razlikuje od specifikacij.



Dolivanje olja

- Odprite pokrovček na vrhu glave meča.

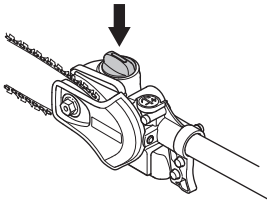

- V napravo Husqvarna dolijte olje.
- Znova namestite pokrovček.

Pregled pred vžigom



- Preverite delovno območje. Odstranite vse predmete, ki jih lahko izvrže.
- Preverite rezilni priključek. Nikoli ne uporabljajte tope, počene ali poškodovane opreme.
- Preverite ali je naprava v dobrem delovnem stanju. Preverite ali so vsi vijaki in matice zatesnjeni.
- Poskrbite, da bo veriga vedno namazana. Glejte navodila v poglavju Mazanje rezalnega priključka.
- Preverite ali se rezalni dodatek zmeraj ustavi, ko je naprava v prostem teku.
- Napravo uporabljajte samo za tiste namene, za katere je bila namenjena.

TEHNIČNI PODATKI

Tehnični podatki

Tehnični podatki	Priključek za žaganje z držalom PA1100
Sistem za mazanje	
Prostornina posode za olje, l	0,15
Teža	
Teža, brez goriva, rezilnih priključkov in ščitnika, kg	1,4
Emisije hrupa (glej opombo 1)	
Moč hrupa, izmerjena dB(A)	110
Moč hrupa, zagotovljena L_{WA} dB(A)	111
Zvočni nivoji (glejte op. 2)	
Ekvivalenca pritiska zvoka na uporabnikovo uho, merjena po EN ISO 11680 in ISO 22868, dB(A):	
Opremljeno z odobreno dodatno opremo (originalno)	94
Nivoji vibracij (glejte op. 3)	
Vibracije v ročaju merjene po EN ISO 22867, m/s^2	
Opremljeno z odobreno dodatno opremo (originalno), levo/desno	3,5/4,6

Opomba 1: Emisija hrupa v okolico merjena kot zvočni efekt (L_{WA}) v skladu z EG direktivo 2000/14/EG. Sporočena raven zvočne moči za napravo je izmerjena z originalnim rezalnim priključkom, s katerim se doseže najvišji nivo. Razlika med zajamčeno in izmerjeno ravno zvočne moči je, da zajamčena raven zvočne moči v skladu z Direktivo 2000/14/ES vključuje tudi razpršitev rezultata meritve in razlike med različnimi napravami istega modela.

Opomba 2: Sporočeni podatki za ekvivalenco nivoja zvočnega tlaka za napravo imajo tipično statistično razpršitev (standardni odklon) v vrednosti 1 dB(A).

Opomba 3: Sporočeni podatki za ekvivalenco nivoja vibracij imajo tipično statistično razpršitev (standardni odklon) v vrednosti 1 m/s^2 .

Kombinacije meča in verige

Naslednje kombinacije imajo CE-atest.

	Meč	Veriga
Dolžina, cole	Korak verige, cole	
10	1/4	Husqvarna H00
12	1/4	

inch	inch/mm	inch/mm	inch/mm	inch/mm	inch/mm	inch/cm: dl	inch/cm: dl	
H00	1/4"	0,050"/1,3	5/32" /4,0	85°	30°	10°	0,025"/0,65	10"/25:58 12"/30:64

TEHNIČNI PODATKI

ES-Izjava o skladnosti (Velja le za Evropo)

Husqvarna AB, SE-561 82 Huskvarna, Švedska, tel +46-36-146500, izjavlja, da je ta rezalni priključek s serijsko številko od leta 2014 dalje (leto je jasno navedeno v besedilu na tipski ploščici z zaporedno serijsko številko) v skladu z zahtevami teh DIREKTIV SVETA:

z dne 17. maja 2006, ki se nanaša na stroje, **2006/42/ES**.

Uporabljeni so bili naslednji standardi: **EN ISO 12100:2010, ISO 11680-1:2011**

Priglašeni organ: **0404, RISE SMP Svensk Maskinprovning AB**, Box 7035, SE-750 07 Uppsala, Švedska, je izvedel ES-tipsko kontrolo v skladu z direktivo o strojih (2006/42/ES), člen 12, točka 3b. Potrdila o ES-tipski kontroli v skladu s prilogo VI, imajo številko:

0404/14/2394

Huskvarna, 13. marca 2014



Per Gustafsson, šef razvoja (Pooblaščen predstavnik za Husqvarna AB in odgovorni za tehnično dokumentacijo.)

**Original instructions
Istruzioni originali
Αρχικές οδηγίες
Izvirna navodila**

1158266-38



2018-08-28