

Manuel d'utilisation
Gebruiksaanwijzing Bedienungsanweisung
PAX1100, PAX730

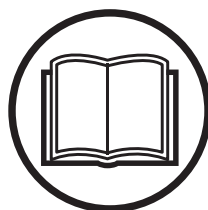

Lesen Sie die Bedienungsanweisung sorgfältig durch und machen Sie sich mit dem Inhalt vertraut, bevor Sie das Gerät benutzen.

Lire attentivement et bien assimiler le manuel d'utilisation avant d'utiliser la machine.

Neem de gebruiksaanwijzing grondig door en gebruik de machine niet voor u alles duidelijk heeft begrepen.

DE (2-19)

FR (20-37)

NL (38-55)

SYMBOLERKLÄRUNG

Symbole

WARNUNG! Das Gerät kann falsch oder nachlässig angewendet gefährlich sein und zu schweren oder gar lebensgefährlichen Verletzungen des Benutzers oder anderer Personen führen.



Lesen Sie die Bedienungsanweisung sorgfältig durch und machen Sie sich mit dem Inhalt vertraut, bevor Sie das Gerät benutzen.



Benutzen Sie immer:

- Schutzhelm in Bereichen, in denen Gefahr durch herabfallende Gegenstände bestehen kann
- Einen zugelassenen Gehörschutz
- Schutzbrille oder Visier



Dieses Produkt stimmt mit den geltenden CE-Richtlinien überein.



Dieses Gerät ist nicht elektrisch isoliert. Wenn das Gerät in Kontakt mit oder in die Nähe von stromführenden Leitungen kommt, können Todesfälle oder schwere Verletzungen die Folge sein. Elektrizität kann über einen sogenannten Spannungsbogen von einem Punkt zu einem anderen übertragen werden. Je höher die Spannung, desto größer die Entfernung, über die Elektrizität übertragen werden kann. Elektrizität kann auch durch Äste und andere Gegenstände übertragen werden, besonders dann, wenn diese feucht sind. Mit dem Gerät immer einen Abstand von mindestens 10 m zu einer stromführenden Leitung und/oder Gegenständen, die mit dieser in Kontakt stehen, einhalten. Wenn Sie mit einem kürzeren Sicherheitsabstand arbeiten müssen, wenden Sie sich immer an den aktuellen Stromversorger, um sicherzustellen, dass die Spannung ausgeschaltet ist, bevor Sie mit der Arbeit beginnen. Das Gerät hat eine große Reichweite. Stellen Sie sicher, dass keine Menschen oder Tiere näher als 15 m herankommen, wenn das Gerät in Betrieb ist.

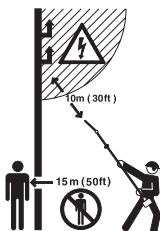

Sonstige Symbole/Aufkleber am Gerät beziehen sich auf spezielle Zertifizierungsanforderungen, die in bestimmten Ländern gelten.

Stets zugelassene Schutzhandschuhe tragen.



Rutschfeste und stabile Stiefel tragen.



Eine Kontrolle und/oder Wartung ist bei abgestelltem Motor vorzunehmen, wenn der Stoppschalter in Stellung STOP steht.

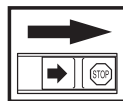

Stets zugelassene Schutzhandschuhe tragen.

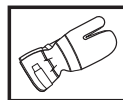

Regelmäßige Reinigung ist notwendig.

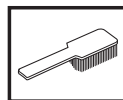

Visuelle Kontrolle.



Schutzbrille oder Gesichtsschutz müssen benutzt werden.



Öl auffüllen und Einstellen des Ölflusses



INHALT

Inhalt

SYMBOLERKLÄRUNG

Symbole 2

INHALT

Inhalt 3

Vor dem Start ist Folgendes zu beachten: 3

EINLEITUNG

Sehr geehrter Kunde! 4

WAS IST WAS?

Was ist was am Sägezusatz? 5

SICHERHEITSVORSCHRIFTEN

Schneidaustrüstung 6

Spezifikation von Schiene und Sägekette 6

Schärfen und Einstellen der Tiefenbegrenzung der Sägekette 7

Spannen der Sägekette 10

Schmierung der Schneidaustrüstung 10

Auffüllen von Öl 11

Verschleißkontrolle der Schneidaustrüstung 11

Sicherheitsvorschriften für die Anwendung des Hochentasters 12

MONTAGE

Montage des Schneidkopfes 16

Montage von Schiene und Kette 16

Montage der Aufhängöse 16

Anpassung des Tragegurts 17

Kontrolle vor dem Start 17

TECHNISCHE DATEN

Technische Daten 18

Führungsschiene- und Kettenkombinationen 18

EG-Konformitätserklärung 19

Vor dem Start ist Folgendes zu beachten:

Die Husqvarna AB arbeitet ständig an der Weiterentwicklung ihrer Produkte und behält sich daher das Recht auf Änderungen ohne vorherige Ankündigung, z. B. von Form und Aussehen, vor.

Eine längerfristige Beschallung mit Lärm kann zu bleibenden Gehörschäden führen. Daher stets einen zugelassenen Gehörschutz tragen.

Lesen Sie die Bedienungsanweisung sorgfältig durch und machen Sie sich mit dem Inhalt vertraut, bevor Sie das Gerät benutzen.

Nationale oder regionale Bestimmungen regeln ggf. die Verwendung. Die festgelegten Bestimmungen erfüllen.

Diese Bedienungsanweisung ist eine Ergänzung der mit dem Gerät gelieferten Bedienungsanweisung. Bezüglich der sonstigen Handhabung siehe die Bedienungsanweisung des Gerätes.

Niemals mit einem defekten Gerät arbeiten. Die Wartungs-, Kontroll- und Serviceanweisungen in dieser Bedienungsanweisung sind sorgfältig zu befolgen. Gewisse Wartungs- und Servicemaßnahmen sind von geschulten, qualifizierten Fachleuten auszuführen.



WARNUNG! Unter keinen Umständen darf die ursprüngliche Konstruktion des Gerätes ohne Genehmigung des Herstellers geändert werden. Es ist immer Originalzubehör zu verwenden. Unzulässige Änderungen und/oder unzulässiges Zubehör können zu schweren oder sogar tödlichen Verletzungen des Anwenders oder anderer Personen führen.



WARNUNG! Dieses Zubehör darf nur zusammen mit den dafür vorgesehenen Freischneidern/Trimmern benutzt werden, siehe "Zugelassenes Zubehör" unter Technische Daten in der Bedienungsanweisung des Geräts.

Das Gerät ist nur für das Schneiden von Ästen und Zweigen konstruiert.

EINLEITUNG

Sehr geehrter Kunde!

Herzlichen Glückwunsch zu Ihrem Kauf eines Husqvarna-Produkts! Husqvarnas Geschichte reicht bis ins Jahr 1689 zurück, als König Karl XI eine Fabrik an den Ufern des Flusses Huskvarna errichten ließ, in der Musketen gefertigt werden sollten. Die Lage am Huskvarna bot sich an, da der Fluss zur Erzeugung von Wasserkraft verwendet wurde und so als Wasserkraftwerk diente. In den mehr als 300 Jahren seit dem Bestehen des Husqvarna-Werks wurden unzählige Produkte hergestellt, angefangen von Holzöfen bis hin zu modernen Küchenmaschinen, Nähmaschinen, Fahr- und Motorrädern usw. 1956 wurde der erste Motorrasenmäher auf den Markt gebracht, gefolgt von der Motorsäge 1959, und in diesem Bereich ist Husqvarnas auch heute tätig.

Husqvarna ist gegenwärtig einer der weltführenden Hersteller von Forst- und Gartenmaschinen und legt vor allem Wert auf Qualität und Leistungskraft. Das Unternehmenskonzept umfasst die Entwicklung, Herstellung und den Vertrieb von Produkten für den Einsatz in Wald und Garten sowie in der Bauindustrie. Husqvarnas Ziel ist es, auch in den Bereichen Ergonomie, Benutzerfreundlichkeit, Sicherheit und Umwelt führend zu sein – dies lässt sich an vielen Details erkennen, die aus diesen Gesichtspunkten heraus entwickelt wurden.

Wir sind überzeugt, dass Sie mit der Qualität und Leistung unserer Produkte über lange Jahre mehr als zufrieden sein werden. Mit dem Erwerb unserer Produkte erhalten Sie professionelle Hilfe bei Reparaturen und Service, falls doch einmal etwas passieren sollte. Haben Sie die Maschine nicht bei einem unserer Vertragshändler gekauft, fragen Sie dort nach der nächsten Servicewerkstatt.

Wir hoffen, dass Sie mit Ihrer Maschine über lange Jahre zufrieden sein werden. Denken Sie daran, diese Bedienungsanleitung sicher aufzubewahren. Die genaue Befolgung ihres Inhalts (Verwendung, Service, Wartung usw.) verlängert die Lebensdauer der Maschine erheblich und erhöht zudem ihren Wiederverkaufswert. Sollten Sie Ihre Maschine verkaufen, händigen Sie dem neuen Besitzer bitte auch die Bedienungsanleitung aus.

Vielen Dank, dass Sie sich für ein Husqvarna-Produkt entschieden haben.

Die Husqvarna AB arbeitet ständig an der Weiterentwicklung ihrer Produkte und behält sich daher das Recht auf Änderungen ohne vorherige Ankündigung, z. B. von Form und Aussehen, vor.

WAS IST WAS?

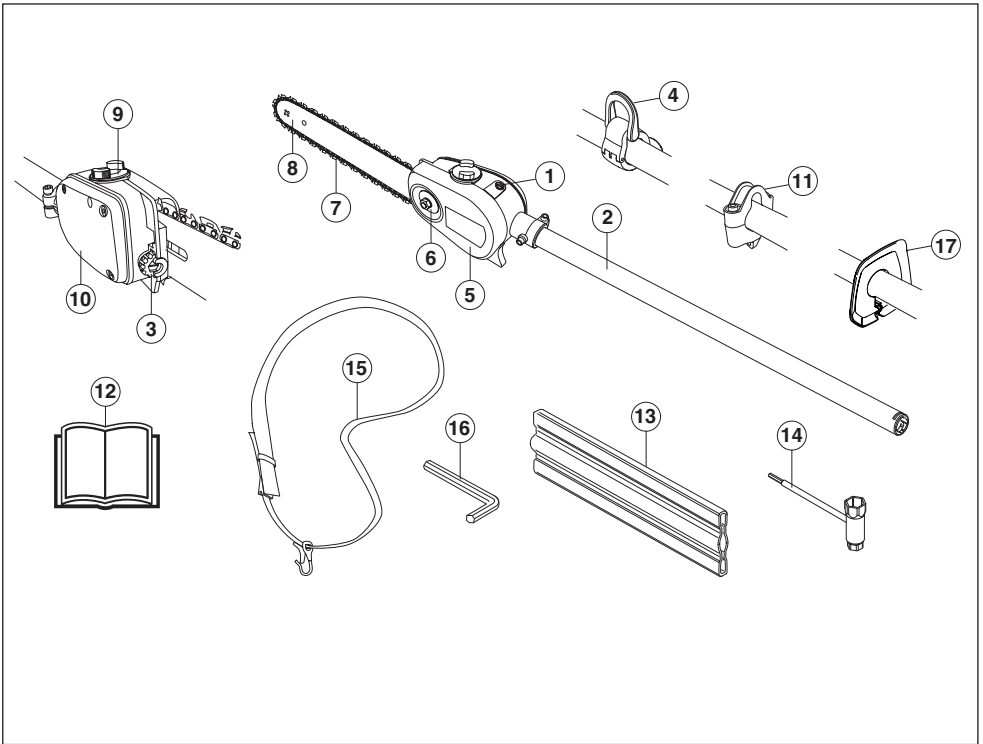

Was ist was am Sägezusatz? (Sägezusatz mit Führungsrohr PAX1100 PAX730)

- | | |
|-----------------------------------|---------------------------------|
| 1 Stellschraube Kettenschmierung | 10 Behälter Sägekettenöl |
| 2 Führungsrohr | 11 Aufhängehaken Tragegurt (1") |
| 3 Schraube Kettenspanner | 12 Bedienungsanweisung |
| 4 Aufhängehaken Tragegurt (24 mm) | 13 Transportschutz |
| 5 Schutzabdeckung Sägekette | 14 Kombischlüssel |
| 6 Schienenmutter | 15 Gurtsystem |
| 7 Sägekette | 16 Torx-Schlüssel |
| 8 Führungsschiene | 17 Handschutz |
| 9 Nachfüllen von Sägekettenöl | |

SICHERHEITSVORSCHRIFTEN

Schneidausrüstung



In diesem Abschnitt wird behandelt, wie Sie durch korrekte Wartung sowie durch Benutzung des korrekten Schneidausrüstungstyps maximale Schneidkapazität erhalten und die Lebensdauer der Schneidausrüstung verlängern.

Benutzen Sie nur von uns empfohlene Schneidausrüstungen! Siehe das Kapitel Technische Daten.

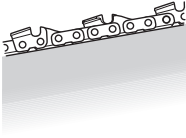

Sorgen Sie dafür, dass die Schneidezähne die richtige Länge haben und gut geschärft sind! Befolgen Sie unsere Anweisungen und benutzen Sie die empfohlene Feillehre. Eine falsch geschärfte oder beschädigte Sägekette erhöht die Unfallgefahr.

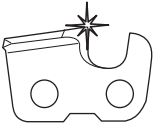

Halten Sie einen korrekten Tiefenbegrenzerabstand! Befolgen Sie unsere Anweisungen und benutzen Sie die empfohlene Tiefenbegrenzerlehre. Ein zu großer Tiefenbegrenzerabstand erhöht die Rückschlaggefahr.

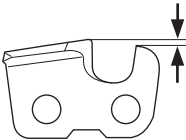

Halten Sie die Sägekette gespannt! Wenn die Sägekette unzureichend gespannt ist, erhöht sich die Gefahr, dass sie abspringt. Zudem werden Führungsschiene, Sägekette und Kettenantriebsrad stärker abgenutzt.

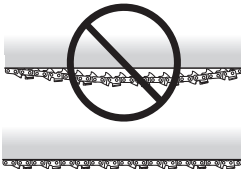

Sorgen Sie für eine gute Schmierung und Wartung der Schneidausrüstung! Wenn die Sägekette unzureichend geschmiert wird, erhöht sich die Gefahr,

dass sie reißt. Zudem werden Führungsschiene, Sägekette und Kettenantriebsrad stärker abgenutzt.

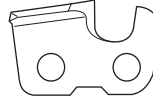

WARNUNG! Benutzen Sie nie ein Gerät mit defekter Sicherheitsausrüstung. Die Sicherheitsausrüstung des Gerätes muss so kontrolliert und gewartet werden, wie dies in diesem Abschnitt beschrieben wird. Wenn Ihr Gerät den Kontrollanforderungen nicht entspricht, muss eine Servicewerkstatt aufgesucht werden.



WARNUNG! Den Motor immer abstellen, bevor irgendwelche Arbeiten an der Schneidausrüstung ausgeführt werden. Diese rotiert noch weiter, nachdem der Gashebel losgelassen wurde. Kontrollieren, ob die Schneidausrüstung völlig stillsteht, und das Kabel von der Zündkerze abziehen, bevor mit der Arbeit an der Schneidausrüstung begonnen wird.

Spezifikation von Schiene und Sägekette

Wenn die Schneidausrüstung, die zusammen mit Ihrem Gerät geliefert wurde, abgenutzt oder beschädigt ist und ausgetauscht werden muss, dürfen nur von uns empfohlene Schienentypen bzw. Sägekettentypen benutzt werden.

Führungsschiene

- Länge (Zoll/cm)

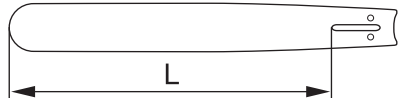

- Teilung der Sägekette (in Zoll). Der Umlenkstern der Führungsschiene und das Kettenantriebsrad der

SICHERHEITSVORSCHRIFTEN

Motorsäge müssen dem Abstand zwischen den Treibgliedern angepasst sein.

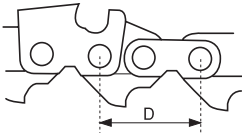

$$\text{PITCH} = \frac{D}{2}$$

- Anzahl Treibglieder (St.). Jede Führungsschiene Länge hat je nach der Sägekettenteilung sowie der Anzahl Zähne des Umlenksterns eine bestimmte Anzahl Treibglieder.

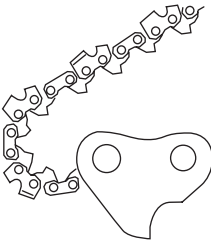

- Nutbreite der Schiene (Zoll/mm). Die Breite der Führungsschiennut muss der Treibgliedbreite angepasst sein.

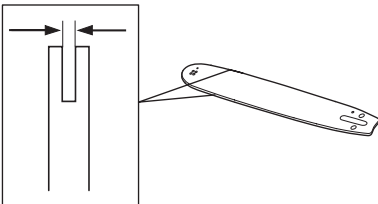

- Sägekettenölloch und Loch für Kettenspannzapfen.

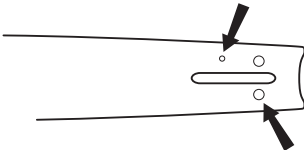

Sägekette

- Sägekettenteilung (Zoll). (Abstand zwischen drei Treibgliedern dividiert durch zwei.)

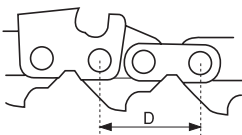

$$\text{PITCH} = \frac{D}{2}$$

- Treibgliedbreite (mm/Zoll)

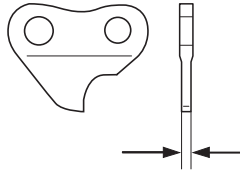

- Anzahl Treibglieder (St.)

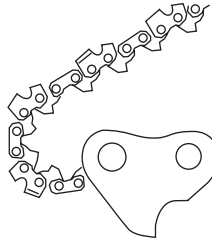

Schärfen und Einstellen der Tiefenbegrenzung der Sägekette



WARNUNG! Eine falsch geschärfte Sägekette erhöht die Rückschlaggefahr!

Allgemeines über das Schärfen von Schneidezähnen

- Niemals mit einer stumpfen Sägekette sägen. Eine Sägekette ist stumpf, wenn Sie die Schneidausrüstung durch das Holz drücken müssen und die Holzspäne sehr klein sind. Bei einer sehr stumpfen Sägekette fallen keine Späne an. Es fällt nur Holzstaub an.
- Eine gut geschärfte Sägekette frisst sich mühelos durch das Holz und hinterlässt große, lange Holzspäne. Die sägenden Teile der Kette sind die Schneidglieder, die aus einem Schneidezahn (A) und einer Tiefenbegrenznase (B) bestehen. Der Höhenabstand zwischen diesen beiden bestimmt die Schärfentiefe.

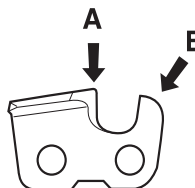

- Beim Schärfen von Schneidezähnen sind fünf Werte zu berücksichtigen.

SICHERHEITSVORSCHRIFTEN

1 Schärftwinkel

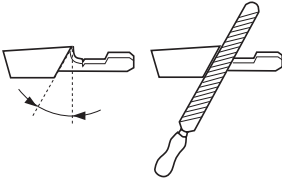

2 Brustwinkel

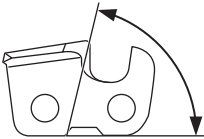

3 Schärffposition

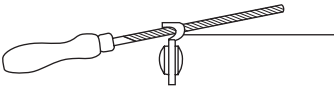

4 Durchmesser der Rundfeile

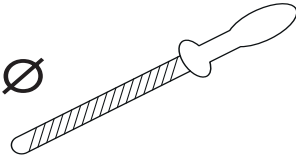

5 Schärftiefe

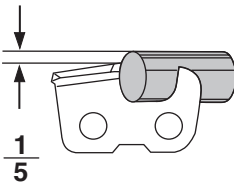

Es ist sehr schwer, eine Sägekette ohne Hilfsmittel richtig zu schärfen. Deshalb empfehlen wir Ihnen zum Schärfen der Sägekette unsere Feillehre. Sie gewährleistet eine

optimale Rückschlagreduzierung und maximale Schneidkapazität.

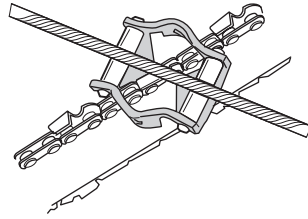

WARNUNG! Folgende Abweichungen von unseren Schärfanweisungen erhöhen die Rückschlagneigung der Sägekette erheblich:

Zu großer Schärftwinkel

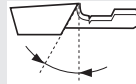

Zu kleiner Brustwinkel

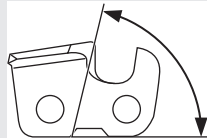

Zu kleiner Feilendurchmesser

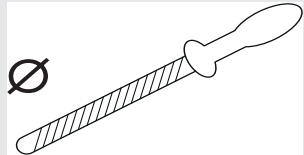

Schärfen der Schneidezähne

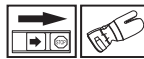

- Zum Schärfen der Schneidezähne ist eine rundfeile und eine feillehre erforderlich.

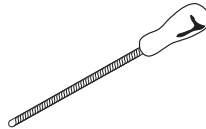

- Kontrollieren, ob die Sägekette gespannt ist. Bei unzureichender Spannung ist die Sägekette in

SICHERHEITSVORSCHRIFTEN

seitlicher Richtung instabil, was das korrekte Schärfen erschwert.



- Immer von der Innenseite des Schneidezahns nach außen feilen. Die Feile beim Zurückziehen anheben. Zuerst alle Zähne von der einen Seite der Schiene feilen. Wenden und dann die restlichen Zähne von der anderen Seite feilen.

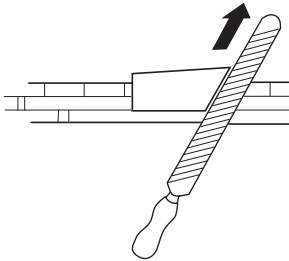

- So schärfen, dass alle Zähne gleich lang sind. Wenn die Schneidezähne bis auf 4 mm (5/32") Länge abgenutzt sind, ist die Sägekette unbrauchbar und muss weggeworfen werden.

min 4 mm (5/32")



Allgemeines über die Einstellung der Tiefenbegrenzung



- Beim Schärfen des Schneidezahns wird die Tiefenbegrenzung (=Schärftiefe) verringert. Um eine maximale Schneidleistung beizubehalten, muss die Tiefenbegrenznase auf die empfohlene Höhe gesenkt werden.

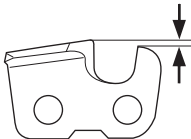

- Bei Schneidezähnen mit Rückschlagreduzierung ist die Vorderkante der Tiefenbegrenznase abgerundet. Es ist sehr wichtig, dass diese Abrundung nach der Einstellung des Tiefenbegrenzerabstands erhalten bleibt.

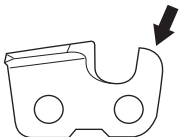

- Wir empfehlen die Anwendung unserer Tiefenbegrenzerlehre, die einen korrekten Tiefenbegrenzerabstand sowie eine Abrundung der Vorderkante der Tiefenbegrenzernase gewährleistet.

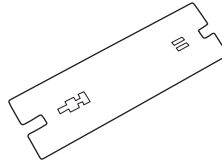

WARNUNG! Ein zu großer Tiefenbegrenzerabstand erhöht die Rückschlagneigung der Sägekette!

Einstellung des Tiefenbegrenzerabstands

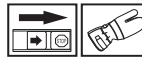

- Wenn die Einstellung des Tiefenbegrenzerabstands vorgenommen wird, müssen die Schneidezähne neu geschärft sein. Wir empfehlen, den Tiefenbegrenzerabstand nach jeder dritten Sägekettenschärfung zu justieren. **ACHTUNG!** Diese Empfehlung setzt voraus, dass die Länge der Schneidezähne nicht unnormal verkürzt worden ist.
- Zur Einstellung des Tiefenbegrenzerabstands sind eine Flachfeile und eine Tiefenbegrenzerlehre erforderlich.

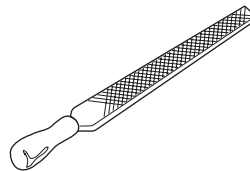

- Die Lehre auf die Tiefenbegrenzernase setzen.

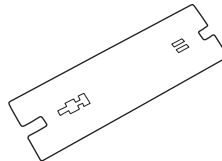

- Mit der Flachfeile den überschüssigen Teil der Tiefenbegrenzernase abfeilen. Der Tiefenbegrenzerabstand ist korrekt, wenn beim Feilen über die Lehre kein Widerstand mehr zu spüren ist.

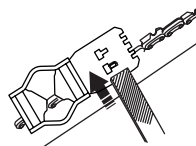

SICHERHEITSVORSCHRIFTEN

Spannen der Sägekette



WARNUNG! Eine unzureichend gespannte Sägekette kann abspringen und schwere oder sogar lebensgefährliche Verletzungen verursachen.

- Je öfter man eine Sägekette benutzt, desto länger wird sie. Es ist wichtig, dass die Schneidaustrüstung dieser Veränderung entsprechend justiert wird.
- Die Kettenspannung ist regelmäßig beim Tanken zu kontrollieren. **ACHTUNG!** Eine neue Sägekette muss eine gewisse Zeit eingefahren werden, in der die Sägekettenspannung öfter kontrolliert werden muss.
- Allgemein gilt, dass man die Sägekette so straff wie möglich spannen soll, aber nur so straff, dass man sie noch leicht von Hand drehen kann.

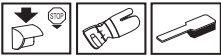
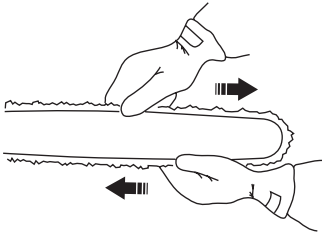

1 Die Schienenmutter lösen.

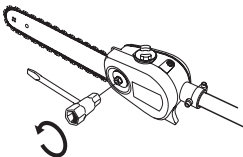

2 Die Führungsschienen spitze anheben und die Sägekette durch Drehen der Spanschraube mit Hilfe des Kombischlüssels spannen. Die Sägekette spannen, bis sie an der Unterseite der Führungsschiene nicht mehr durchhängt.

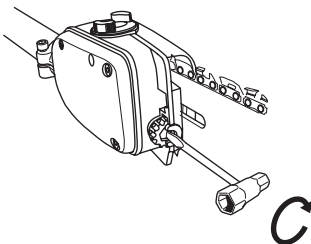

3 Mit dem Kombischlüssel die Schienenmutter festziehen und gleichzeitig die Schienenspitze hochheben. Kontrollieren, ob die Sägekette leicht von Hand herumgezogen werden kann.

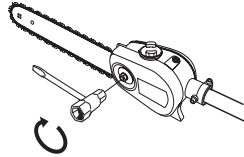

Schmierung der Schneidaustrüstung



WARNUNG! Eine unzureichende Schmierung der Schneidaustrüstung kann zu einem Bruch der Sägekette führen und schwere oder sogar lebensgefährliche Verletzungen verursachen.

Sägekettenöl

- Sägekettenöl soll gut an der Sägekette haften und im warmen Sommer wie im kalten Winter gute Fließeigenschaften aufweisen.
- Als Motorsägenhersteller haben wir ein optimales Sägekettenöl entwickelt, das dank seiner pflanzlichen Basis außerdem biologisch abbaubar ist. Wir empfehlen daher die Verwendung unseres Kettenöls der Umwelt zuliebe, und damit die Sägekette länger hält.
- Wenn unser Original-Sägekettenöl nicht erhältlich ist, empfehlen wir, herkömmliches Sägekettenöl zu benutzen.
- Wo keine speziellen Sägekettenschmieröle erhältlich sind, kann das Getriebeöl EP 90 verwendet werden.
- **Niemals Altöl verwenden!** Es ist schädlich für Anwender, Gerät und Umwelt.

Nachfüllen von Sägekettenöl



Die Ölpumpe ist werkseitig voreingestellt, um dem üblichen Schmierungsbedarf zu entsprechen. Ein voller Öltank reicht dann etwa halb so lange wie ein voller Kraftstofftank. Die Ölmenge im Öltank daher regelmäßig kontrollieren, um Schäden an Sägekette und Schiene zu

SICHERHEITSVORSCHRIFTEN

vermeiden, die durch fehlende Schmierung entstehen können.

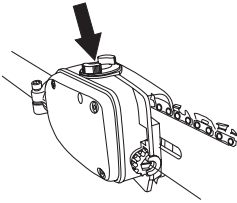

Auffüllen von Öl

- Den Deckel auf der Oberseite des Schienenkopfes öffnen

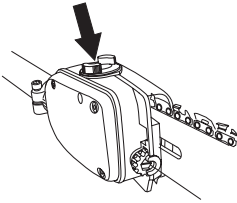

- Mit Sägekettenöl von Husqvarna auffüllen.
- Deckel wieder schließen.

Kontrolle der Sägekettenschmierung

Beim Tanken ist immer die Sägekettenschmierung zu kontrollieren. Die Führungsschienenspitze im Abstand von etwa 20 cm (8 Zoll) auf einen festen, hellen Gegenstand richten. Nach 1 Minute Betrieb mit 3/4 Vollgas muss ein deutlicher Ölrand am hellen Gegenstand sichtbar sein.

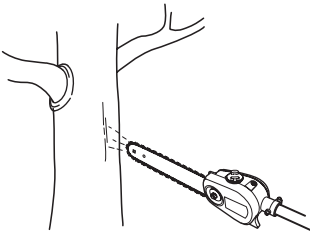

Einstellung der Kettenschmierung

Beim Schneiden trockener oder harter Holzarten kann eine verstärkte Schmierung erforderlich sein. Drehen Sie die Justierschraube im Uhrzeigersinn, um den Ölfluss zu verstärken. Beachten Sie, dass dadurch der Ölverbrauch erhöht wird; überprüfen Sie regelmäßig den Ölstand im

Tank. Drehen Sie die Justierschraube gegen den Uhrzeigersinn, um den Ölfluss zu verringern.

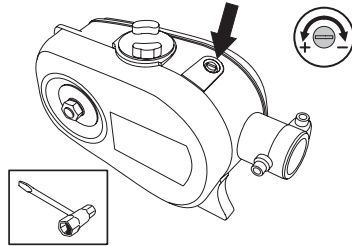

Maßnahmen, wenn die Schmierung nicht funktioniert:

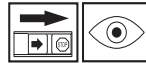

- 1 Kontrollieren, ob der Sägekettenölkanal verstopft ist. Bei Bedarf reinigen.

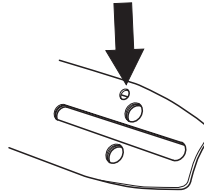

- 2 Kontrollieren, ob der Schmierkanal des Getriebegehäuses sauber ist. Bei Bedarf reinigen.
- 3 Kontrollieren, ob sich der Umlenkstern der Schiene leicht bewegen lässt. Wenn die Sägekettenschmierung nach einem Durchgang der oben aufgeführten Kontrollpunkte nicht funktioniert, müssen Sie Ihre Servicewerkstatt aufsuchen.

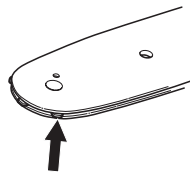

Verschleißkontrolle der Schneidausrüstung

Sägekette

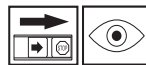

Die Sägekette täglich im Hinblick auf Folgendes kontrollieren:

SICHERHEITSVORSCHRIFTEN

- Sichtbare Risse an Nieten und Gliedern.

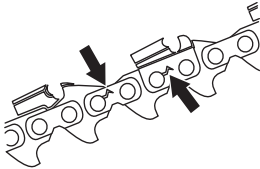

- Steifigkeit der Sägekette.
- Unnormaler Verschleiß an Nieten und Gliedern.

Wir empfehlen, eine neue Sägekette zu benutzen, um den Verschleiß der alten Kette beurteilen zu können.

Wenn die Schneidezähne nur noch eine Länge von 4 mm haben, ist die Sägekette verschlissen und muss weggeworfen werden.

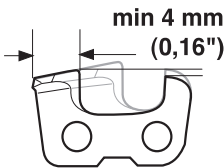

Kettenantriebsrad



Regelmäßig den Verschleiß des Kettenantriebsrades kontrollieren. Austauschen, wenn das Rad unnormal verschlissen ist.

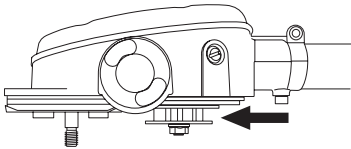

Führungsschiene



Regelmäßig kontrollieren:

- Ob sich an den Außenseiten der Führungsschienenennut Grate gebildet haben. Bei Bedarf abfeilen.
- Ob die Führungsschienenennut unnormal verschlissen ist. Wenn ja, Führungsschiene auswechseln.

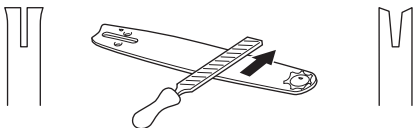

- Ob der Umlenkstern der Führungsschiene unnormal oder ungleichmäßig verschlissen ist. Wenn sich eine

Vertiefung gebildet hat, wo der Radius des Umlenksterns an der Unterseite der Führungsschiene endet, war die Sägekette unzureichend gespannt.

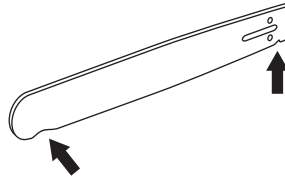

Tägliches Wenden der Führungsschiene verlängert ihre Lebensdauer.

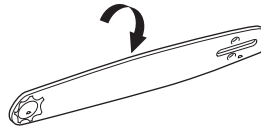

WARNUNG! Eine falsche Schneidausrüstung kann die Unfallgefahr erhöhen.

Sicherheitsvorschriften für die Anwendung des Hochentasters



WARNUNG! Das Gerät kann schwere Verletzungen verursachen. Die Sicherheitsvorschriften gründlich durchlesen. Lernen Sie, wie das Gerät anzuwenden ist.



WARNUNG! Schneidendes Werkzeug. Das Werkzeug nicht berühren, ohne vorher den Motor abzustellen.

ACHTUNG! Lesen Sie die Bedienungsanweisung sorgfältig durch und machen Sie sich mit dem Inhalt vertraut, bevor Sie das Gerät benutzen.

SICHERHEITSVORSCHRIFTEN

Persönlicher Schutz

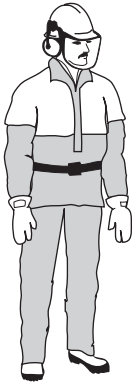

- Immer Stiefel und übrige Ausrüstung tragen, die unter der Überschrift Persönliche Schutzausrüstung beschriebene Ausrüstung anwenden in der Bedienungsanweisung des Geräts.
- Rutschfeste und stabile Stiefel tragen.
- Immer Arbeitskleidung und kräftige, lange Hosen tragen.
- Niemals lose sitzende Kleidung oder Schmuck tragen.
- Dafür sorgen, dass das Haar nicht weiter als auf Schulterhöhe herabfällt.

Sicherheitsvorschriften für die Umgebung

- Niemals Kindern die Anwendung des Geräts erlauben.
- Darauf achten, dass bei der Arbeit niemand näher als 15 m herankommt.
- Lassen Sie niemals jemand anderen das Gerät benutzen, ohne sich zu vergewissern, dass die Person den Inhalt der Bedienungsanweisung verstanden hat.
- Niemals auf einer Leiter oder einem Hocker oder in einer anderen, nicht ausreichend gesicherten erhöhten Position stehend arbeiten.

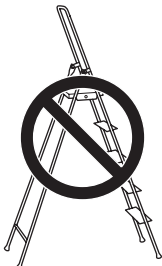

Sicherheitsvorschriften während der Arbeit

- Sorgen Sie immer dafür, dass Sie bei der Arbeit fest und sicher stehen.
- Das Gerät immer mit beiden Händen halten. Das Gerät an der Seite des Körpers halten. Befestigen Sie die Maschine an der Aufhängöse am Gurt



- Die rechte Hand benutzen, um den Gashebel zu betätigen.
- Dafür sorgen, dass Hände und Füße nicht an die Schneidausrüstung kommen, wenn der Motor läuft.
- Wenn der Motor abgestellt worden ist, Hände und Füße von der Schneidausrüstung fernhalten, bis diese völlig still steht.
- Auf Aststümpfe Acht geben, die beim Absägen weggeschleudert werden können.
- Das Gerät immer auf den Boden legen, wenn Sie nicht damit arbeiten. Stellen Sie sicher, dass der Motor abgestellt ist, wenn sich das Gerät auf dem Boden befindet.
- Kontrollieren Sie den Arbeitsbereich auf Fremdkörper wie Stromleitungen oder Tiere usw. oder auf Gegenstände, die die Schneidausrüstung beschädigen könnten, z. B. Metallgegenstände.
- Kontrollieren Sie den Arbeitsbereich auf Fremdkörper wie Stromleitungen oder Tiere usw. oder auf Gegenstände, die die Schneidausrüstung beschädigen könnten, z. B. Metallgegenstände.
- Wenn ein Fremdkörper getroffen wird oder Vibrationen auftreten, müssen Sie das Gerät abstellen. Das Zündkerzenkabel von der Zündkerze abziehen. Kontrollieren, ob das Gerät beschädigt ist. Eventuelle Schäden reparieren.
- Sollte während der Arbeit irgendetwas in der Schneidausrüstung hängen bleiben, muss der Motor abgestellt werden und völlig stillstehen, bevor die Schneidausrüstung gereinigt wird.

SICHERHEITSVORSCHRIFTEN

Sicherheitsvorschriften nach abgeschlossener Arbeit



- Der Transportschutz ist immer an der Schneidausrüstung anzubringen, wenn das Gerät nicht benutzt wird.
- Bei Transport oder Aufbewahrung des Gerätes muss der Transportschutz für die Schneidausrüstung immer montiert sein.
- Vor Reinigung, Reparatur oder Inspektion müssen Sie darauf achten, dass die Schneidausrüstung zum Stillstand gekommen ist. Das Zündkerzenkabel von der Zündkerze abziehen.
- Zur Reparatur der Schneidausrüstung immer feste Handschuhe anziehen. Sie ist sehr scharf, und Schnittwunden können sehr leicht entstehen.

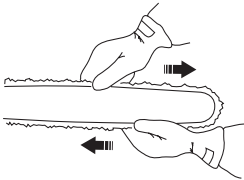

- Das Gerät für Kinder unzugänglich aufbewahren.
- Bei Reparaturen ausschließlich Original-Ersatzteile verwenden.
- Sichern Sie die Maschine während des Transports.
- Vor der Langzeitaufbewahrung sicherstellen, dass die Maschine gründlich gesäubert und komplett gewartet wurde.

Grundlegende Arbeitstechnik

- Für optimale Balance das Gerät so nah wie möglich am Körper halten.



- Aufpassen, dass die Spitze nicht den Boden berührt.
- Nicht zu schnell arbeiten, sondern in angemessenem Tempo vorwärts gehen, so dass alle Äste zu einer gleichmäßigen Fläche geschnitten werden.
- Nach jedem Arbeitsmoment den Motor im Leerlauf laufen lassen. Längerer Betrieb bei hoher Drehzahl

ohne Belastung kann schwere Motorschäden verursachen.

- Arbeiten Sie stets mit Vollgas.



WARNUNG! Stehen Sie niemals genau unter dem Ast, der abgesägt wird. Dies kann schwere oder gar lebensgefährliche Verletzungen verursachen.

Arbeiten Sie mit höchster Vorsicht in der Nähe elektrischer Freileitungen. Herunterfallende Äste können einen Kurzschluss verursachen.



WARNUNG! Beachten Sie die geltenden Sicherheitsregeln für die Arbeit in der Nähe von elektrischen Freileitungen.



WARNUNG! Dieses Gerät ist nicht elektrisch isoliert. Wenn das Gerät in Kontakt mit oder in die Nähe von stromführenden Leitungen kommt, können Todesfälle oder schwere Verletzungen die Folge sein. Elektrizität kann über einen sogenannten Spannungsbogen von einem Punkt zu einem anderen übertragen werden. Je höher die Spannung, desto größer die Entfernung, über die Elektrizität übertragen werden kann. Elektrizität kann auch durch Äste und andere Gegenstände übertragen werden, besonders dann, wenn diese feucht sind. Mit dem Gerät immer einen Abstand von mindestens 10 m zu einer stromführenden Leitung und/oder Gegenständen, die mit dieser in Kontakt stehen, einhalten. Wenn Sie mit einem kürzeren Sicherheitsabstand arbeiten müssen, wenden Sie sich immer an den aktuellen Stromversorger, um sicherzustellen, dass die Spannung ausgeschaltet ist, bevor Sie mit der Arbeit beginnen.



WARNUNG! Das Gerät hat eine große Reichweite. Stellen Sie sicher, dass keine Menschen oder Tiere näher als 15 m herankommen, wenn das Gerät in Betrieb ist.

SICHERHEITSVORSCHRIFTEN

- Die richtige Position im Verhältnis zum Ast suchen, so dass der Schnitt möglichst im Winkel von 90° zum Ast ausgeführt werden kann.

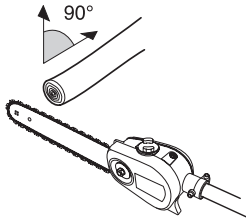

- Bei der Arbeit den Schaft nicht gerade vom Körper weg halten (wie bei einer Angel), weil sonst das Gewicht der Schneidausrüstung als höher empfunden wird.

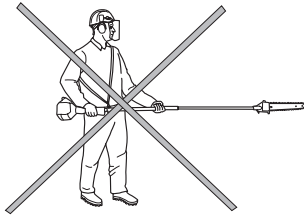

- Dicke Äste in Abschnitten absägen, damit Sie eine bessere Kontrolle über den Aufschlagplatz haben. **ACHTUNG!** Es besteht die Gefahr, dass abgeschnittene Äste beim Aufkommen auf dem Boden abprallen und den Bediener treffen.

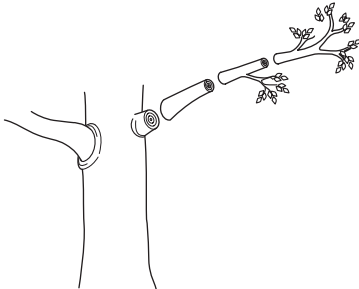

- Niemals in den Wulst am Astansatz sägen, da dieser die Wundheilung beschleunigt und Fäuleangriffen entgegenwirkt!

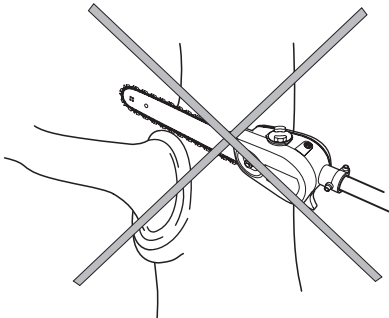

- Die Anschlagfläche des Schneidkopfes benutzen, um beim Absägen das Gerät gegen den Ast abzustützen. So vermeiden Sie, dass die Schneidausrüstung auf dem Ast "hüpft".

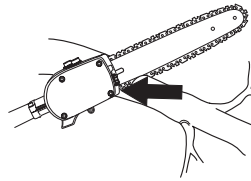

- Einen Entlastungsschnitt auf der Astunterseite machen, bevor der Ast abgesägt wird. So lässt sich das Abreißen der Rinde verhindern, das schwer heilende und bestehende Schäden am Baum verursachen kann. Der Schnitt sollte nicht tiefer als 1/3 der Astdicke sein, um ein Festsägen zu vermeiden. Die Schneidausrüstung immer mit rotierender Kette vom Ast zurückziehen, um zu verhindern, dass die Schneidausrüstung eingeklemmt wird.

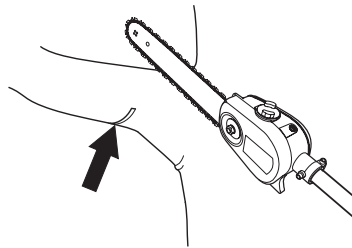

- Den Tragegurt benutzen, um die Handhabung des Gerätes zu erleichtern und sein Gewicht zu verteilen.
- Sorgen Sie dafür, dass Sie fest und sicher stehen, und dass Sie arbeiten können, ohne von Ästen, Steinen und Bäumen gestört zu werden.



WARNUNG! Niemals Gas geben, ohne die Schneidausrüstung voll im Blick zu haben.

MONTAGE

Montage des Schneidkopfes



- Lockern Sie die Schraube auf dem Schneidkopf. (A)
- Den Schneidkopf so an das Führungsrohr montieren, dass die Schraube (A) gemäß Abbildung genau vor dem Loch im Führungsrohr liegt.

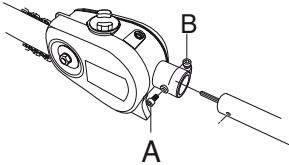

- Ziehen Sie Schraube A handfest an. Stellen Sie sicher, dass Schraube A in das Loch in der Welle passt.
- Schraube A anziehen.
- Schraube B anziehen.

ACHTUNG! Darauf achten, dass die Antriebswelle am Führungsrohr genau in die Aussparung am Schneidkopf eingepasst wird.

Montage von Schiene und Kette

- Die Schienenmutter herausschrauben und die Schutzabdeckung entfernen.
- Die Schiene über den Schienenbolzen montieren. Die Schiene in der hintersten Position aufsetzen. Die Kette um das Kettenantriebsrad und in die Schienennut legen. Auf der Oberseite der Schiene beginnen.
- Darauf achten, dass die Schneiden der Sägezähne auf der Schienenoberseite nach vorn gerichtet sind.
- Kupplungsdeckel montieren und den Kettenspannzapfen (A) in die Aussparung der Schiene setzen. Kontrollieren, ob die Treibglieder der Kette auf das Kettenantriebsrad (B) passen und die Kette richtig in der Schienennut (C) liegt. Die Schienenmutter von Hand anziehen.

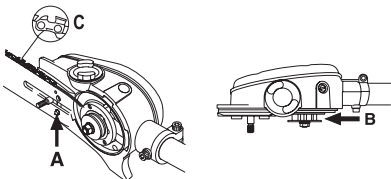

- Die Kette durch Drehen der Kettenspannschraube im Uhrzeigersinn (einen Kombischlüssel verwenden)

spannen. Die Kette soll gespannt werden, bis sie auf der Schienenunterseite nicht mehr durchhängt.

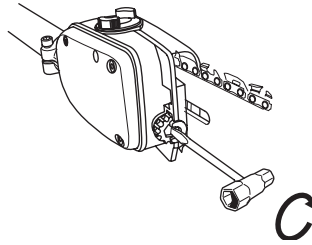

- Die Kette ist richtig gespannt, wenn sie an der Schienenunterseite nicht durchhängt und noch leicht von Hand durchgezogen werden kann. Die Schienenspitze anheben und dabei gleichzeitig die Schienenmutter mit dem Kombischlüssel festschrauben.

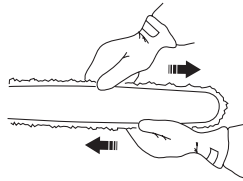

- An einer neuen Kette muss die Kettenspannung oft kontrolliert werden, bis die Kette eingefahren ist. Die Kettenspannung regelmäßig prüfen. Mit einer richtig gespannten Kette wird eine gute Schnittleistung und eine lange Lebensdauer erzielt.

Montage der Aufhängöse



Die Aufhängöse wird zwischen hinterem Handgriff und Loophandgriff montiert. Die Öse so plazieren, daß das Gerät gut ausbalanciert ist und sich eine bequeme Arbeitshaltung ergibt.

Aufhängehaken Tragegurt

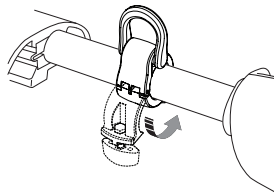

(24 mm)

Aufhänghaken Tragegurt

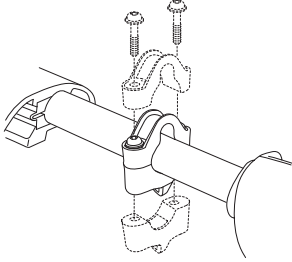

(1")

Anpassung des Tragegurts



Der Tragegurt ist immer zusammen mit dem Gerät zu benutzen, damit Sie maximale Kontrolle über das Gerät haben und damit Arme und Rücken nicht so schnell müde werden.

- Den Tragegurt anlegen.
- Das Gerät am Aufhänghaken des Tragegurts einhängen.
- Die Länge des Tragegurtes so einstellen, dass sich der Aufhänghaken etwa auf der Höhe Ihrer rechten Hüfte befindet.



Kontrolle vor dem Start



- Den Arbeitsbereich inspizieren. Gegenstände, die weggeschleudert werden können, entfernen.
- Die Schneidrüstung kontrollieren. Niemals eine stumpfe, rissige oder beschädigte Ausrüstung benutzen.
- Kontrollieren, ob das Gerät in einwandfreiem Zustand ist. Kontrollieren, ob alle Muttern und Schrauben angezogen sind.
- Dafür sorgen, dass die Kette ausreichend geschmiert ist. Siehe die Anweisungen unter der Überschrift Schmierung der Schneidrüstung.

- Kontrollieren, ob die Schneidrüstung im Leerlauf immer stehen bleibt.
- Benutzen Sie das Gerät nur für solche Arbeiten, für die es vorgesehen ist.
- Dafür sorgen, dass Handgriffe und Sicherheitsfunktion in Ordnung sind. Niemals ein Gerät benutzen, an dem ein Teil fehlt, oder das so modifiziert wurde, dass es nicht mehr mit der Spezifikation übereinstimmt.



TECHNISCHE DATEN

Technische Daten

Technische Daten	Sägezusatz PAX1100	Sägezusatz PAX730
Schmiersystem		
Öltank, Volumen, Liter	0,15	0,15
Gewicht		
Gewicht ohne Sägekettenöl und Schneidausrüstung, kg	1,4	1,3
Geräuschemissionen (siehe Anmerkung 1)		
Schalleistungspegel bei Höchstdrehzahl (nach EN ISO 22868), dB(A)	111	112
Garantierte Schalleistung dB(A)	113	114
Lautstärke (siehe Anmerkung 2)		
Äquivalenter Schalldruckwert am Ohr des Anwenders, gemessen gem. EN ISO 11680 und ISO 22868, dB(A):		
Ausgestattet mit zugelassenem Zubehör (Original)	95	97
Vibrationspegel (siehe Anmerkung 3)		
Vibrationen am Handgriff, gemessen gem. EN ISO 22867, m/s ²		
Ausgestattet mit zugelassenem Zubehör (Original), links/rechts	3,2/3,8	4,1/4,7

Anmerkung 1: Die für den Geräuschpegel gemeldeten Werte haben eine typische Streuung (Standardabweichung) von 2 dB(A).



Anmerkung 2: Berichten zufolge entspricht der Schalldruckpegel für diese Maschine normalerweise einer Ausbreitungsklasse (standardmäßige Ausbreitung) von 1 dB(A).

Anmerkung 3: Berichten zufolge liegt der äquivalente Vibrationspegel normalerweise bei einer Ausbreitungsklasse (Standardabweichung) von 1 m/s².

Führungsschienen- und Kettenkombinationen

Untenstehende Kombinationen haben die CE-Typenzulassung.

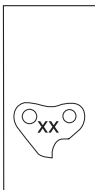
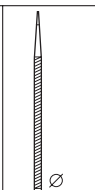
Führungsschiene			Sägekette	
Länge, Zoll	Teilung, Zoll	Nutbreite, mm	Typ	Länge, Treibglieder (st)
10	3/8	1,3	Husqvarna H37	40
12	3/8	1,3	Husqvarna H37	45

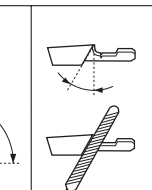
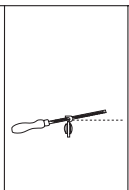
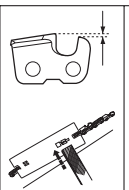
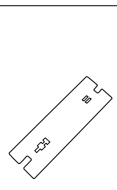
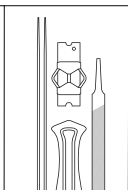
							
37	inch/mm 5/32 / 4.0	80°	30°	0°	inch/mm 0.025/0.65	—	5796536-01

TECHNISCHE DATEN

EG-Konformitätserklärung

Wir, Husqvarna AB, SE-561 82 Huskvarna, Schweden, Tel.: +46 36 146500, erklären, dass die Hochentasteraufsätze PAX1100 und PAX730 einschließlich aller Geräte mit 2018er-Seriennummern oder folgenden (das Jahr und die Seriennummer sind deutlich auf dem Typenschild jedes Geräts erkennbar) den Anforderungen der folgenden RICHTLINIE DES RATES entspricht:

vom 17. Mai 2006 „Maschinen-Richtlinie“ **2006/42/EG**.

Folgende Normen wurden angewendet: **EN ISO 12100:2010, ISO 11680-1:2011**

Die angemeldete Prüfstelle: **0404, RISE SMP Svensk Maskinprovning AB**, Box 7035, SE-750 07 Uppsala, Schweden, hat die EG-Typenprüfung gemäß Artikel 12, Punkt 3b der Maschinen-Richtlinie (2006/42/EG) ausgeführt. Die Prüfnachweise über die EG-Typenprüfung gemäß Anlage VI haben die Nummern: **0404/17/2492**

Huskvarna, den 5. Dezember 2017



Per Gustafsson, Entwicklungsleiter (Bevollmächtigter Vertreter für Husqvarna AB, verantwortlich für die technische Dokumentation.)

EXPLICATION DES SYMBOLES

Symboles

AVERTISSEMENT! La machine utilisée de manière imprudente ou inadéquate peut devenir un outil dangereux, pouvant causer des blessures graves voire mortelles à l'utilisateur et aux autres personnes présentes.



Lire attentivement et bien assimiler le manuel d'utilisation avant d'utiliser la machine.



Toujours utiliser:

- Un casque de protection là où il y a un risque de chute d'objets.
- Protectors d'oreilles homologués
- Lunettes protectrices ou visière



Ce produit est conforme aux directives CE en vigueur.



Cette machine ne comporte pas d'isolation électrique. Si la machine entre en contact avec ou est utilisée à proximité de lignes conductrices de tension, ceci peut résulter en des blessures personnelles graves voire mortelles. L'électricité peut être transmise d'un point à un autre par un arc de tension. Plus la tension est élevée et plus la longueur de transmission de la tension est élevée. L'électricité peut également être transmise par des branches et d'autres objets, particulièrement s'ils sont mouillés. Toujours conserver une distance d'au moins 10 mètres entre la machine et la ligne conductrice d'électricité et/ou les objets en contact avec cette ligne. S'il est nécessaire que le travail soit effectué avec des distances de sécurité plus courtes, toujours contacter la compagnie électrique afin de s'assurer que la tension a bien été coupée avant de commencer les travaux. La machine a une longue portée. Vérifier qu'aucune personne et qu'aucun animal ne se trouvent à moins de 15 mètres quand la machine est utilisée.

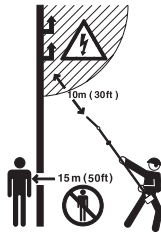

Les autres symboles/autocollants présents sur la machine concernent des exigences de certification spécifiques à certains marchés.

Toujours porter des gants de protection homologués.



Utiliser des bottes antidérapantes et stables.



Couper le moteur avant tout contrôle ou réparation en plaçant le bouton d'arrêt sur la position STOP.

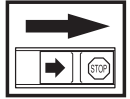

Toujours porter des gants de protection homologués.

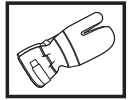

Un nettoyage régulier est indispensable.

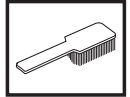

Examen visuel.



Porter des lunettes protectrices ou une visière.



Remplissage d'huile et réglage du débit d'huile.



SOMMAIRE

Sommaire

EXPLICATION DES SYMBOLES

Symboles 20

SOMMAIRE

Sommaire 21

Contrôler les points suivants avant la mise en marche: 21

INTRODUCTION

Cher client, 22

QUELS SONT LES COMPOSANTS?

Quels sont les éléments de kit de tronçonnage? . 23

INSTRUCTIONS DE SÉCURITÉ

Équipement de coupe 24

Caractéristiques du guide-chaîne et de la chaîne 24

Affûtage et réglage de profondeur de la chaîne ... 25

Tension de la chaîne 28

Lubrification de l'équipement de coupe 28

Remplissage d'huile 29

Contrôle de l'usure de l'équipement de coupe 29

Consignes de sécurité pour l'utilisation de la tronçonneuse à perche 30

MONTAGE

Montage de la tête de coupe 34

Montage du guide-chaîne et de la chaîne 34

Montage de l'œillet de suspension 34

Réglage du harnais 35

Contrôles avant la mise en marche 35

CARACTÉRISTIQUES TECHNIQUES

Caractéristiques techniques 36

Combinaisons guide-chaîne et chaîne 36

Déclaration CE de conformité 37

Contrôler les points suivants avant la mise en marche:

Husqvarna AB travaille continuellement au développement de ses produits et se réserve le droit d'en modifier, entre autres, la conception et l'aspect sans préavis.

Une exposition prolongée au bruit risque de causer des lésions auditives permanentes. Toujours utiliser des protecteurs d'oreille agréés.

Lire attentivement et bien assimiler le manuel d'utilisation avant d'utiliser la machine.

La législation nationale ou locale peut réglementer l'utilisation. Respectez la législation en vigueur.

Ces instructions sont un complément au manuel qui accompagne la machine. Pour les autres instructions, se reporter au manuel d'utilisation de la machine.

Ne jamais utiliser une machine qui n'est pas en parfait état de marche. Suivre dans ce manuel d'utilisation les instructions de maintenance, de contrôle et d'entretien. Certaines mesures de maintenance et d'entretien doivent être confiées à un spécialiste dûment formé et qualifié.



AVERTISSEMENT! Ne jamais modifier sous aucun prétexte la machine sans l'autorisation du fabricant. N'utiliser que des accessoires et des pièces d'origine. Des modifications non-autorisées et l'emploi d'accessoires non-homologués peuvent provoquer des accidents graves et même mortels, à l'utilisateur ou d'autres personnes.



AVERTISSEMENT! Cet accessoire ne peut être utilisé que pour les débroussailleuses/coupebordures auxquels il est expressément destiné. Voir la section "Accessoires homologués" au chapitre Caractéristiques techniques dans le manuel d'utilisation de la machine.

La machine est uniquement construite pour le sciage des branches et rameaux.

INTRODUCTION

Cher client,

Félicitations pour ce choix d'un produit Husqvarna. Husqvarna a vu le jour en 1689 lorsque le roi Karl XI décida de construire un arsenal pour la fabrication des mousquets au bord de la rivière Huskvarna. Le choix de l'emplacement était logique puisque la rivière Huskvarna servait à produire de l'énergie hydraulique et constituait donc une sorte de centrale hydraulique. En plus de 300 ans d'existence, l'usine Husqvarna a fabriqué de nombreux produits, depuis les cuisinières à bois jusqu'aux équipements de cuisine modernes, sans oublier les machines à coudre, les bicyclettes, les motos, etc. La première tondeuse à moteur a été lancée en 1956, suivie en 1959 de la première tronçonneuse. C'est dans ce secteur que Husqvarna est actif aujourd'hui.

Husqvarna est aujourd'hui un des plus grands fabricants du monde de produits destinés à l'entretien des forêts et des jardins. La qualité et les performances sont nos priorités. Notre concept d'affaires est de développer, fabriquer et commercialiser des produits à moteur pour l'entretien des forêts et des jardins et pour les entreprises de construction et d'aménagement des sols. L'objectif d'Husqvarna est aussi d'être à la pointe du progrès en matière d'ergonomie, de facilité d'utilisation, de sécurité et de protection de l'environnement; un grand nombre d'innovations ont été développées pour améliorer les produits dans ces domaines.

Nous sommes persuadés que vous apprécierez la qualité et les performances de nos produits pendant de longues années. L'achat d'un de nos produits vous garantit une assistance professionnelle au niveau du service et des réparations en cas de besoin. Si la machine n'a pas été achetée chez un de nos revendeurs autorisés, demandez à un revendeur l'adresse de l'atelier d'entretien le plus proche.

Nous espérons que cette machine vous donnera toute satisfaction et qu'elle vous accompagnera pendant de longues années. N'oubliez pas que ce manuel d'utilisation est important. En suivant les instructions qu'il contient (utilisation, révision, entretien, etc.), il est possible d'allonger considérablement la durée de vie de la machine et d'augmenter sa valeur sur le marché de l'occasion. En cas de vente de la machine, ne pas oublier de remettre le manuel d'utilisation au nouveau propriétaire.

Nous vous remercions d'utiliser un produit Husqvarna !

Husqvarna AB travaille continuellement au développement de ses produits et se réserve le droit d'en modifier, entre autres, la conception et l'aspect sans préavis.

QUELS SONT LES COMPOSANTS?

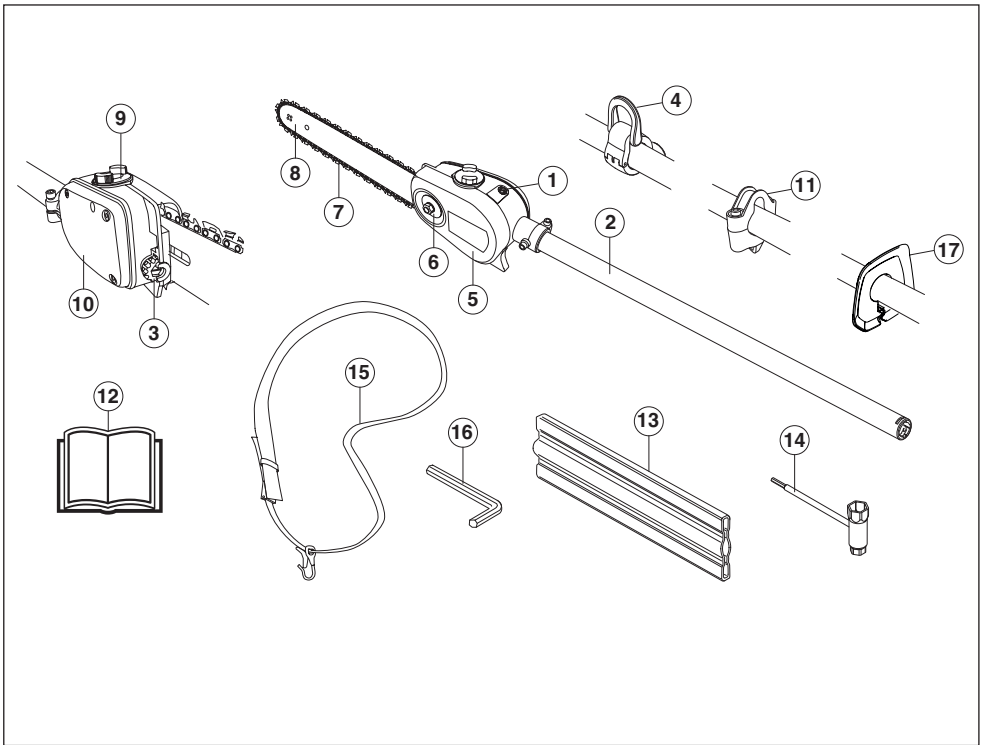

Quels sont les éléments de kit de tronçonnage? (Accessoire de sciage avec tige PAX1100 PAX730)

- | | | | |
|---|---|----|--|
| 1 | Vis de réglage lubrification de la chaîne | 10 | Réservoir d'huile de chaîne |
| 2 | Tube de transmission | 11 | Crochet de suspension du harnais (1") |
| 3 | Vis de tendeur de chaîne | 12 | Manuel d'utilisation |
| 4 | Crochet de suspension du harnais (24 mm) | 13 | Dispositif de protection pour le transport |
| 5 | Capot de protection de la chaîne | 14 | Clé universelle |
| 6 | Ecrou du guide-chaîne | 15 | Harnais |
| 7 | Chaîne | 16 | Clé mixte à pointe à six lobes |
| 8 | Guide-chaîne | 17 | Protection de main |
| 9 | Remplissage d'huile de chaîne | | |

INSTRUCTIONS DE SÉCURITÉ

Équipement de coupe



Ce chapitre explique comment, grâce à un entretien correct et à l'utilisation d'un équipement de coupe adéquat, obtenir une capacité d'abattage maximale et une augmentation de la durée de vie de l'équipement de coupe.

N'utiliser que l'équipement de coupe recommandé!

Voir le chapitre Caractéristiques techniques.

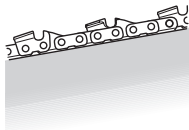

Veiller à ce que les dents de la chaîne soient toujours bien affûtées! Suivre les instructions et utiliser le gabarit d'affûtage recommandé. Une chaîne émoussée ou endommagée augmente le risque d'accidents.



Veiller à travailler avec une profondeur de dent correcte! Suivre les instructions et utiliser la jauge de profondeur recommandée. Une profondeur trop importante augmente le risque de rebond.



Veiller à ce que la chaîne soit toujours bien tendue! Une tension de chaîne insuffisante augmente le risque de rupture de chaîne ainsi que l'usure du guide, de la chaîne et du pignon.

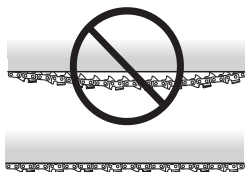

Maintenir l'équipement de coupe bien lubrifié et bien entretenu! Un équipement insuffisamment lubrifié

augmente le risque de rupture de chaîne ainsi que l'usure du guide, de la chaîne et du pignon.



AVERTISSEMENT! Ne jamais utiliser une machine dont les équipements de sécurité sont défectueux. Contrôler et entretenir les équipements de sécurité de la machine conformément aux instructions données dans ce chapitre. Si les contrôles ne donnent pas de résultat positif, confier la machine à un atelier spécialisé.



AVERTISSEMENT! Toujours arrêter le moteur avant d'entamer des travaux sur l'équipement de coupe. Celui-ci continue de tourner après qu'on a relâché l'accélérateur. S'assurer que l'équipement de coupe est complètement immobilisé et débrancher le câble de la bougie d'allumage avant de commencer l'intervention sur l'équipement de coupe.

Caractéristiques du guide-chaîne et de la chaîne

Quand l'équipement de coupe livré avec la machine est usé ou endommagé et qu'un remplacement est nécessaire, utiliser uniquement les types de guide-chaîne et chaîne que nous recommandons.

Guide-chaîne

- Longueur (pouces/cm)

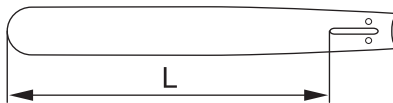

- Pas de chaîne (pouces). Le pignon du nez et le pignon d'entraînement doivent correspondre à l'espace entre les maillons.

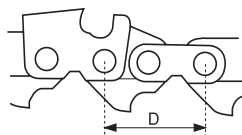

$$\text{PITCH} = \frac{D}{2}$$

INSTRUCTIONS DE SÉCURITÉ

- Nombre de maillons entraîneurs (pce). La longueur du guide, le pas de chaîne et le nombre de dents au pignon donnent un nombre déterminé de maillons entraîneurs.

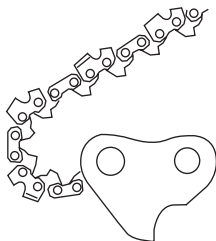

- Jauge du guide-chaîne (mm/pouces). Celle-ci doit correspondre à la jauge des maillons entraîneurs de la chaîne.

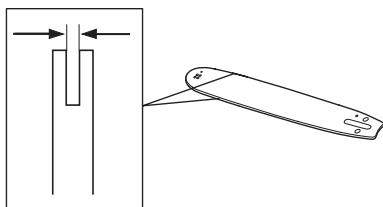

- Trou de graissage de chaîne et trou du tampon du tendeur de chaîne.

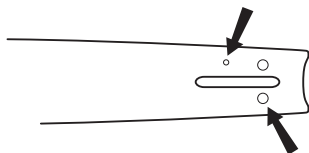

Chaîne

- Pas de chaîne (pouce). (Distance entre trois maillons d'entraînement divisée par deux.)

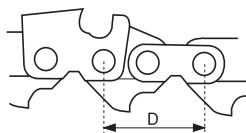

$$\text{PITCH} = \frac{D}{2}$$

- Jauge du maillon entraîneur (mm/pouces)

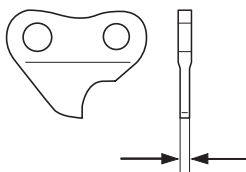

- Nombre de maillons entraîneurs (pce)

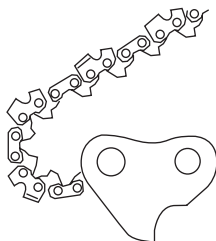

Affûtage et réglage de profondeur de la chaîne



AVERTISSEMENT! Une chaîne mal affûtée augmente le risque de rebond!

Généralités concernant l'affûtage des dents

- Ne jamais utiliser une tronçonneuse dont les dents sont émoussées. Une chaîne est émoussée quand les dents de la chaîne doivent être forcées contre le bois et les copeaux sont très petits. Une chaîne très usée ne produit pas de copeaux du tout. Le seul résultat est de la sciure.
- Une chaîne bien affûtée entame le bois par elle-même et sans forcer, laissant de gros et longs copeaux. La partie coupante de la chaîne consiste en un maillon coupant qui comporte une dent (A) et un limiteur de profondeur (B). L'espace entre les deux détermine la profondeur de coupe.

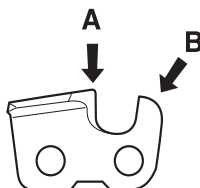

- En affûtant la dent il faut tenir compte de 5 dimensions.

1 Angle d'affûtage

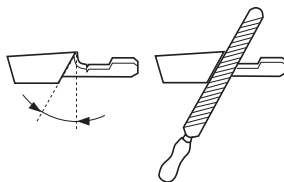

INSTRUCTIONS DE SÉCURITÉ

2 Angle d'impact

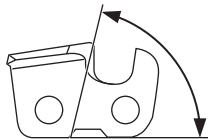

3 Position de la lime

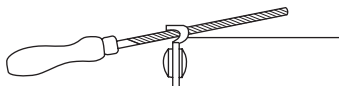

4 Diamètre de la lime ronde

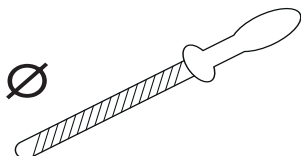

5 Profondeur d'affûtage

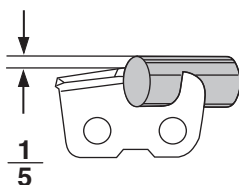

Affûter une chaîne sans outils spéciaux est très difficile. Il est donc recommandé d'utiliser notre gabarit. Il assure un

affûtage de coupe maximal et une réduction optimale du risque de rebond.

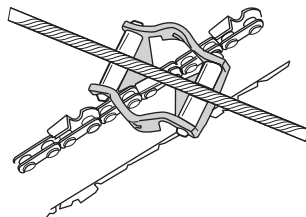

AVERTISSEMENT! Négliger comme suit les paramètres d'affûtage augmente nettement le risque de rebond:

Angle d'affûtage trop grand

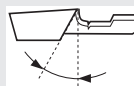

Angle d'impact trop petit

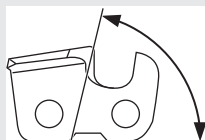

Diamètre de lime trop petit

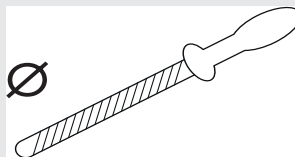

Affûtage de la dent



- Cette opération nécessite une lime ronde et un gabarit.

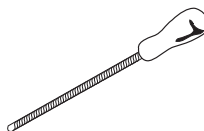

- S'assurer que la chaîne est tendue. Une tension insuffisante rend la chaîne instable latéralement, gênant ainsi l'affûtage de la chaîne.

INSTRUCTIONS DE SÉCURITÉ

- Toujours limer de l'intérieur de la dent vers l'extérieur. Soulager la lime sur le mouvement de retour. Commencer par limer toutes les dents du même côté du guide. Retourner le guide et limer les dents restantes de l'autre côté.

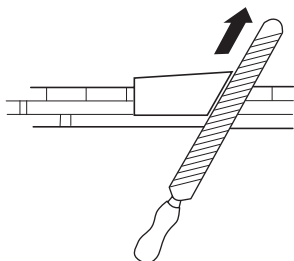

- Limer de manière à amener toutes les dents à la même hauteur. Si la hauteur de dent est inférieure à 4 mm (5/32"), la chaîne est usée et doit être remplacée.

min 4 mm (5/32")



Généralités sur le réglage de la profondeur



- Quand la dent est affûtée, sa profondeur de coupe diminue. Pour conserver une capacité de coupe maximale, le limiteur de profondeur doit être placé sur le niveau recommandé.

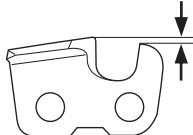

- Sur le modèle de maillon avec réduction de rebond, le bord avant du limiteur de profondeur est arrondi. Cette caractéristique doit être soigneusement conservée lors de l'affûtage.



- Nous recommandons l'utilisation de la jauge de profondeur qui permet à la fois un affûtage correct et

préserve la forme arrondie du bord avant du limiteur de profondeur.

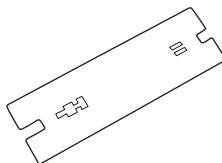

AVERTISSEMENT! Une profondeur excessive augmente le risque de rebond!

Réglage de la profondeur



- Le réglage de la profondeur doit être effectué sur des dents nouvellement affûtées. Un réglage de profondeur est recommandé tous les trois affûtages. REMARQUE! Cette recommandation suppose que la longueur des dents n'est pas anormalement réduite.
- Le réglage de la profondeur nécessite une lime plate et un gabarit de profondeur.

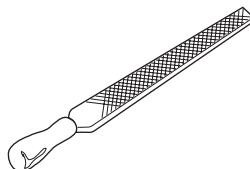

- Placer le gabarit sur le limiteur de profondeur.

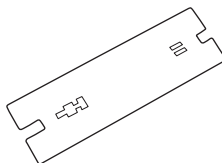

- Placer la lime plate sur la partie dépassante du limiteur de profondeur et limer la partie superflue. Quand aucune résistance ne se fait sentir, le limiteur est à la hauteur correcte.

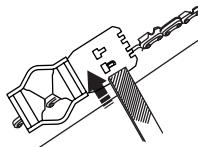

INSTRUCTIONS DE SÉCURITÉ

Tension de la chaîne



AVERTISSEMENT! Une tension insuffisante de la chaîne augmente le risque que la chaîne saute et donc de blessures graves, voire mortelles.

- Plus on utilise une chaîne, plus elle s'allonge. L'équipement de coupe doit être réglé après une telle altération.
- La tension de la chaîne doit être contrôlée après chaque plein d'essence. REMARQUE! Une nouvelle chaîne exige une période de rodage durant laquelle il faudra vérifier la tension plus souvent.
- En règle générale, il faut tendre la chaîne au maximum, mais pas au point de ne plus pouvoir la faire tourner manuellement.

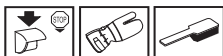
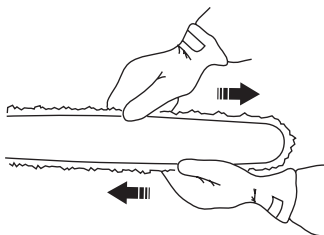

- 1 Dévisser l'écrou du guide-chaîne.

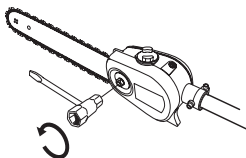

- 2 Soulever le nez du guide et tendre la chaîne en serrant la vis du tendeur de chaîne avec la clé universelle. Tendre la chaîne jusqu'à ce qu'elle ne soit plus molle sous le guide.

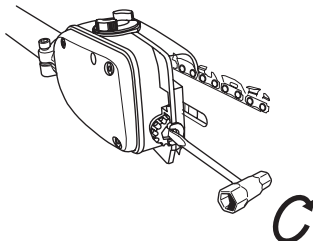

- 3 Avec la clé universelle, serrer l'écrou du guide-chaîne tout en tenant le nez du guide levé. Contrôler que la chaîne peut être facilement tournée manuellement.

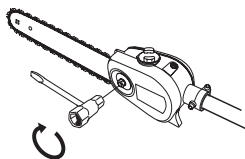

Lubrification de l'équipement de coupe



AVERTISSEMENT! Une lubrification insuffisante de l'équipement de coupe augmente le risque de rupture de chaîne et donc de blessures graves, voire mortelles.

Huile de chaîne de tronçonneuse

- L'huile de chaîne doit bien adhérer à la chaîne et posséder d'excellentes qualités de fluidité par tous les temps, aussi bien en été qu'en hiver.
- En tant que fabricant de tronçonneuses nous avons mis au point une huile de chaîne hautement performante et qui, grâce à sa base végétale, est de plus biodégradable. Nous recommandons l'utilisation de cette huile pour une durée de vie maximale de la chaîne et pour la protection de l'environnement.
- Si notre huile de chaîne n'est pas disponible, nous recommandons l'utilisation d'une huile de chaîne ordinaire.
- Si aucune huile spécialement destinée à la lubrification des chaînes n'est disponible, on peut utiliser de l'huile de transmission EP 90.
- **Ne jamais utiliser de l'huile usagée!** C'est dangereux pour l'utilisateur, pour la machine et pour l'environnement.

Remplissage d'huile de chaîne



La pompe à huile est préréglée à l'usine pour répondre à la plupart des besoins de lubrification. Un réservoir d'huile plein suffit pour environ la moitié du réservoir d'essence. Pour cette raison, il convient de contrôler régulièrement la quantité d'huile dans le réservoir d'huile

INSTRUCTIONS DE SÉCURITÉ

afin d'éviter toute détérioration de la chaîne et du guide-chaîne à la suite d'une carence au niveau du graissage.

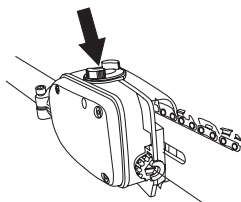

Remplissage d'huile

- Ouvrir le couvercle sur la partie supérieure de la tête de coupe.

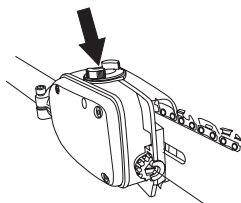

- Faire l'appoint avec de l'huile de chaîne Husqvarna.
- Refermer le couvercle.

Contrôle de lubrification

Vérifier la lubrification à chaque plein d'essence. Diriger le nez du guide sur un objet fixe clair à une distance de 20 cm (8 pouces). Après 1 minute de marche à 3/4 de régime, l'objet clair doit nettement présenter un film d'huile en forme de ruban.

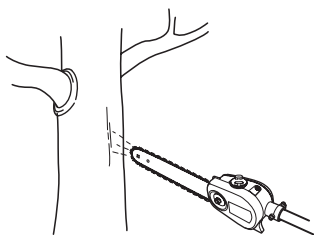

Réglage du graissage de la chaîne

Lors d'une découpe à sec ou d'une découpe de bois durs, il peut être nécessaire d'augmenter la lubrification. Tournez la vis de réglage dans le sens des aiguilles d'une montre pour augmenter le débit d'huile. N'oubliez pas que ceci va augmenter la consommation d'huile ; contrôlez régulièrement le niveau d'huile dans le réservoir. Tournez

la vis de réglage dans le sens contraire des aiguilles d'une montre pour réduire le débit d'huile.

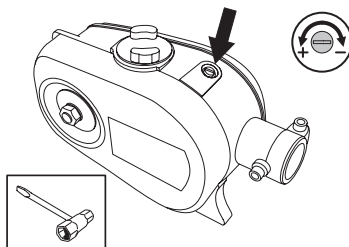

Mesures à prendre si le graissage ne fonctionne pas:



- 1 Vérifier que le canal de graissage du guide-chaîne est bien ouvert. Le nettoyer au besoin.

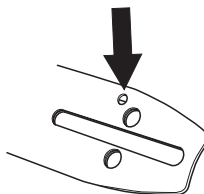

- 2 S'assurer que le canal de graissage du carter d'engrenage est propre. Nettoyer si nécessaire.
- 3 Vérifier que le pignon d'extrémité du guide tourne librement. Si le graissage de la chaîne ne fonctionne pas après les contrôles ci-dessus, s'adresser à un atelier de réparation.

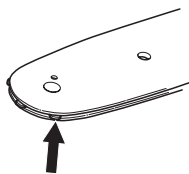

Contrôle de l'usure de l'équipement de coupe

Chaîne



Vérifier quotidiennement l'état de la chaîne et s'assurer:

INSTRUCTIONS DE SÉCURITÉ

- Que les rivets et les maillons ne comportent pas de fissures.

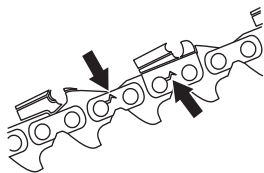

- Que la chaîne n'est pas raide.
- Que les rivets et les maillons ne sont pas anormalement usés.

Il est recommandé de comparer avec une chaîne neuve pour évaluer le degré d'usure.

Si la hauteur de dent est inférieure à 4 mm, la chaîne est usée et doit être remplacée.

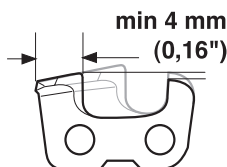

Pignon d'entraînement



Vérifier régulièrement le degré d'usure du pignon. Le remplacer en cas d'usure excessive.

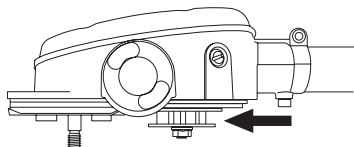

Guide-chaîne



Vérifier régulièrement:

- Qu'il n'y a pas de bavures sur les côtés extérieurs de la gorge. Les limer au besoin.
- Que la gorge du guide n'est pas anormalement usée. Remplacer le guide si nécessaire.

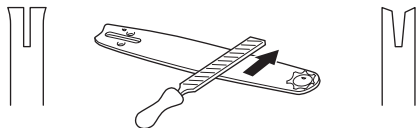

- Que le nez n'est pas anormalement ou irrégulièrement usé. Si un creux s'est formé à

l'extrémité du rayon du nez (bord inférieur), la chaîne n'était pas suffisamment tendue.

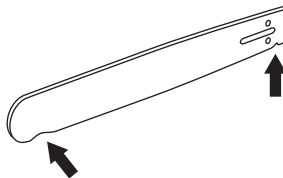

Retourner le guide quotidiennement pour assurer une durée de vie optimale.

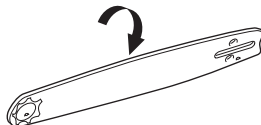

AVERTISSEMENT! Un équipement de coupe inadéquat peut augmenter les risques d'accidents.

Consignes de sécurité pour l'utilisation de la tronçonneuse à perche



AVERTISSEMENT! La machine peut provoquer des blessures personnelles graves. Lire attentivement les consignes de sécurité. Apprendre à bien utiliser la machine.



AVERTISSEMENT! Outil coupant. Ne pas toucher l'outil sans avoir préalablement coupé le moteur.

REMARQUE! Lire attentivement et bien assimiler le manuel d'utilisation avant d'utiliser la machine.

INSTRUCTIONS DE SÉCURITÉ

Protection personnelle

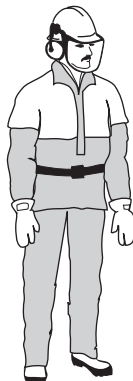

- Toujours porter des bottes ainsi que l'équipement de protection indiqué au chapitre Équipement de protection personnelle dans le manuel d'utilisation de la machine.
- Utiliser des bottes antidérapantes et stables.
- Toujours porter des vêtements de travail et des pantalons longs résistants.
- Ne jamais porter des vêtements amples ou des bijoux.
- Éviter les cheveux longs en dessous des épaules.

Consignes de sécurité pour l'entourage

- Ne jamais laisser un enfant utiliser la machine.
- S'assurer qu'aucune personne ne s'approche à moins de 15 m pendant le travail.
- Ne jamais laisser d'autres personnes utiliser la machine sans s'être assuré au préalable que ces personnes ont bien compris le contenu du mode d'emploi.
- Ne jamais travailler debout sur une échelle, un tabouret, ou dans toute autre position élevée n'offrant pas une sécurité maximale.

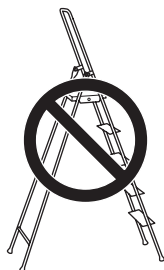

Consignes de sécurité pendant le travail

- Toujours adopter une position de travail sûre et stable.

- Toujours tenir la machine avec les deux mains. Porter la machine sur le côté du corps. Reliez la machine à l'œillet de suspension sur le harnais.



- Utiliser la main droite pour manœuvrer l'accélération.
- Veiller à ce que ni les mains ni les pieds ne soient en contact avec l'équipement de coupe quand le moteur tourne.
- Après l'arrêt du moteur, maintenir mains et pieds à l'écart de l'équipement de coupe jusqu'à l'arrêt total de celui-ci.
- Attention aux éclats de bois pouvant être projetés durant le sciage.
- Toujours poser la machine sur le sol quand elle n'est pas utilisée. Assurez-vous que le moteur est désactivé lorsque la machine est placée sur le sol.
- Vérifiez la zone de travail à la recherche de corps étrangers, tels que des câbles électriques, des animaux, etc. ou d'autres objets pouvant endommager l'équipement de coupe, tels que des objets en métal.
- Vérifiez la zone de travail à la recherche de corps étrangers, tels que des câbles électriques, des animaux, etc. ou d'autres objets pouvant endommager l'équipement de coupe, tels que des objets en métal.
- Arrêter immédiatement la machine si elle bute sur un objet ou si des vibrations se produisent. Débrancher le câble de la bougie. Vérifier que la machine n'a subi aucun dommage. Réparer tout éventuel dommage.
- Si un objet se coince dans l'équipement de coupe pendant le travail, arrêter le moteur et attendre son arrêt complet avant de nettoyer l'équipement de coupe.

Consignes de sécurité après le travail



- La protection pour le transport doit toujours être mise sur l'équipement de coupe quand la machine n'est pas utilisée.

INSTRUCTIONS DE SÉCURITÉ

- Lors du stockage et du transport de la machine, toujours utiliser la protection de transport de l'équipement de coupe.
- Avant de commencer les travaux de nettoyage, de réparation ou d'inspection, s'assurer que l'équipement de coupe est arrêté. Débrancher le câble d'allumage de la bougie.
- Toujours utiliser des gants de protection robustes lors de la réparation de l'équipement de coupe. Il est très tranchant et peut facilement provoquer des coupures.

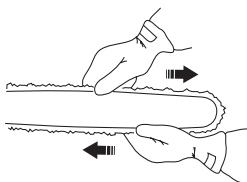

- Ranger la machine hors de portée des enfants.
- Utiliser uniquement des pièces de rechange d'origine pour réparer la machine.
- Sécurisez la machine pendant le transport.
- Avant de remettre la machine pour une période prolongée, veiller à ce qu'elle soit bien nettoyée et que toutes les mesures d'entretien aient été effectuées.

Techniques de travail de base

- Pour un meilleur équilibre, tenir la machine le plus près possible du corps.



- S'assurer que l'extrémité ne touche pas le sol.
- Ne jamais forcer, mais adopter un rythme de travail régulier, de sorte que toutes les branches puissent être coupées uniformément.
- Ramener le moteur au régime de ralenti après chaque étape de travail. Laisser le moteur tourner à pleins gaz sans lui faire subir de charge peut endommager sérieusement le moteur.
- Toujours travailler en faisant tourner le moteur à plein régime.



AVERTISSEMENT! Ne jamais se tenir sous une branche en train d'être coupée. Une telle position peut être la cause de blessures graves voire mortelles.

Observer la plus grande prudence en cas de travail à proximité de lignes électriques. Les branches peuvent entraîner des court-circuits en tombant.



AVERTISSEMENT! Observer les consignes de sécurité en vigueur en cas de travail à proximité de lignes électriques.



AVERTISSEMENT! Cette machine ne comporte pas d'isolation électrique. Si la machine entre en contact avec ou est utilisée à proximité de lignes conductrices de tension, ceci peut résulter en des blessures personnelles graves voire mortelles. L'électricité peut être transmise d'un point à un autre par un arc de tension. Plus la tension est élevée et plus la longueur de transmission de la tension est élevée. L'électricité peut également être transmise par des branches et d'autres objets, particulièrement s'ils sont mouillés. Toujours conserver une distance d'au moins 10 mètres entre la machine et la ligne conductrice d'électricité et/ou les objets en contact avec cette ligne. S'il est nécessaire que le travail soit effectué avec des distances de sécurité plus courtes, toujours contacter la compagnie électrique afin de s'assurer que la tension a bien été coupée avant de commencer les travaux.



AVERTISSEMENT! La machine a une longue portée. Vérifier qu'aucune personne et qu'aucun animal ne se trouvent à moins de 15 mètres quand la machine est utilisée.

- Trouver la bonne position par rapport à la branche de sorte que la coupe se fasse, si possible, à un angle de 90° par rapport à la branche.

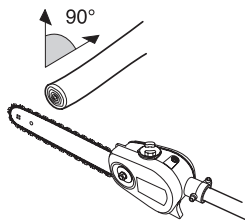

INSTRUCTIONS DE SÉCURITÉ

- Ne pas travailler avec le manche droit devant le corps (comme avec une canne à pêche) car, dans une telle position, l'équipement de coupe semble plus lourd.

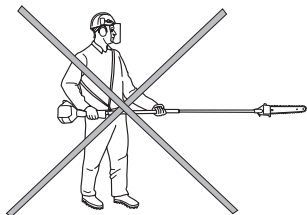

- Couper les grosses branches par sections afin que leur emplacement de chute soit plus facile à contrôler. **REMARQUE!** Soyez conscient du risque que la branche coupée puisse rebondir contre l'opérateur en retombant au sol.

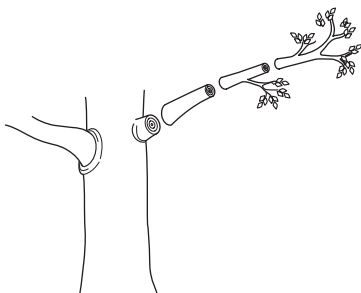

- Ne jamais scier dans un nœud dans la mesure où ceci favorise la cicatrisation et ralentit la décomposition!

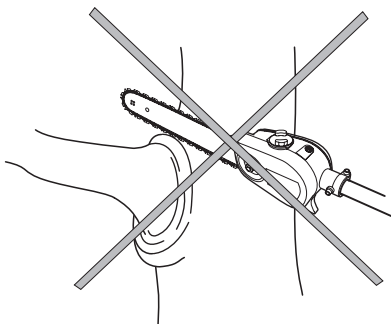

- Utiliser la surface d'appui de la tête de coupe pour s'appuyer contre la branche pendant la coupe. Cette précaution empêche l'équipement de coupe de "sauter" sur la branche.

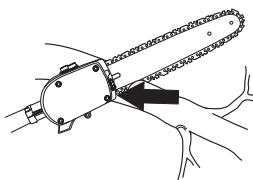

- Réaliser une entaille de décharge sur la partie inférieure de la branche avant de couper cette dernière. Cette entaille empêche l'écaillage de l'écorce de l'arbre pouvant provoquer des blessures durables et difficiles à guérir sur l'arbre. Pour éviter tout blocage, la profondeur de cette entaille ne doit pas dépasser 1/3 de l'épaisseur de la branche. Toujours retirer l'équipement de coupe de la branche avec la chaîne qui tourne afin d'éviter le blocage de l'équipement de coupe.

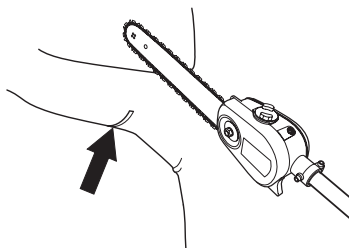

- Utiliser le harnais pour faciliter la manipulation de la machine et en alléger le poids.
- Veiller à se tenir fermement et à pouvoir travailler sans être gêné par les branches, les pierres et les arbres.



AVERTISSEMENT! Ne jamais accélérer si l'équipement de coupe n'est pas entièrement visible.

MONTAGE

Montage de la tête de coupe



- Desserrez la vis sur la tête de coupe. (A)
- Monter la tête de coupe sur le tube de transmission de manière à positionner la vis (A) au centre du trou du tube de transmission comme indiqué sur la figure.

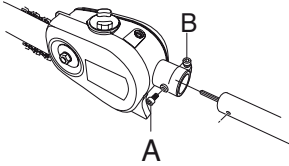

- Serrez la vis A à la main. Assurez-vous que la vis A s'insère dans le trou de l'arbre.
- Serrer la vis A.
- Serrer la vis B.

REMARQUE! S'assurer que l'arbre d'entraînement du tube de transmission pénètre dans la rainure de la tête de coupe.

Montage du guide-chaîne et de la chaîne

- Retirer l'écrou du guide-chaîne et déposer le capot de protection.
- Monter le guide-chaîne sur le boulon du guide. Placer le guide sur sa position la plus reculée. Placer la chaîne sur le pignon d'entraînement et dans la rainure du guide-chaîne. Commencer par le dessus du guide-chaîne.
- S'assurer que la face tranchante des dents est vers l'avant sur le dessus du guide.
- Monter le capot et localiser le goujon de tension de la chaîne (A) dans la rainure du guide. Contrôler que les maillons d'entraînement de la chaîne s'engagent dans le pignon (B) et que la chaîne est correctement placée dans la rainure du guide (C). Serrer l'écrou du guide à la main.

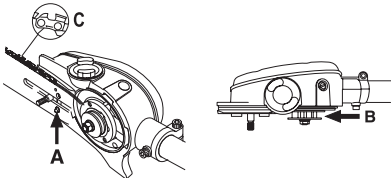

- Tendre la chaîne en tournant la vis du tendeur de chaîne vers la droite à l'aide de la clé universelle.

Tendre la chaîne jusqu'à ce qu'elle ne pende plus sous le guide.

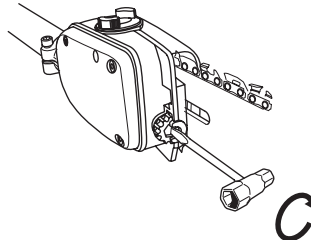

- La chaîne est tendue correctement quand elle ne pend plus sous le guide et peut être avancée à la main sans difficulté. Serrer les écrous du guide à l'aide de la clé universelle tout en maintenant levé le pignon du guide.

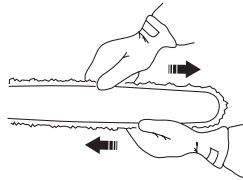

- La tension d'une chaîne neuve doit être vérifiée fréquemment pendant son rodage. Vérifier régulièrement la tension. Une tension correcte est synonyme de bonne capacité de coupe et de longue durée de vie.

Montage de l'œillet de suspension



L'œillet de suspension doit être monté entre la poignée arrière et la poignée en boucle. Placer l'œillet de suspension de telle sorte que la machine soit bien équilibrée et la position de travail confortable.

Crochet de suspension du harnais

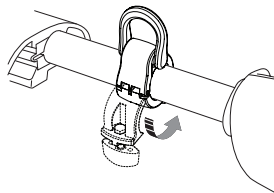

(24 mm)

MONTAGE

Crochet de suspension du harnais

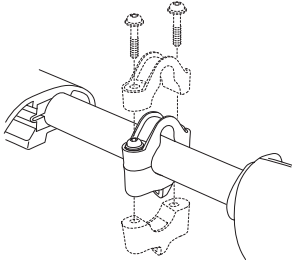

(1")

Réglage du harnais



Le harnais doit toujours être utilisé avec la machine pour garantir à l'utilisateur un contrôle maximal sur la machine et réduire le risque de fatigue au niveau des bras et du dos.

- Enfiler le harnais.
- Accrocher la machine dans le crochet de suspension du harnais.
- Régler la longueur du harnais de telle sorte que le crochet de suspension soit à peu près à la hauteur de la hanche droite de l'utilisateur.



Contrôles avant la mise en marche



- Inspecter la zone de travail. Retirer tout objet susceptible d'être projeté.
- Vérifier l'équipement de coupe. Ne jamais utiliser un équipement émoussé, fissuré ou endommagé.
- Vérifier que la machine est en parfait état d'utilisation. Contrôler que tous les écrous et boulons sont correctement serrés.

- S'assurer que la chaîne est suffisamment lubrifiée. Voir les instructions au chapitre Lubrification de l'équipement de coupe.
- Contrôler que l'équipement de coupe s'arrête toujours au ralenti.
- Utiliser la machine uniquement pour les travaux auxquels elle est destinée.
- S'assurer que la poignée et le dispositif de sécurité sont en bon état. Ne jamais utiliser une machine dont une pièce est manquante ou ayant été modifiée contrairement aux spécifications.



CARACTÉRISTIQUES TECHNIQUES

Caractéristiques techniques

Caractéristiques techniques	Accessoire de sciage PAX1100	Accessoire de sciage PAX730
Système de graissage		
Contenance du réservoir d'huile, litres	0,15	0,15
Poids		
Poids sans l'huile de chaîne et l'équipement de coupe, kg	1,4	1,3
Émissions sonores (voir rem. 1)		
Niveau de puissance acoustique à plein régime (conformément à la norme EN ISO 22868), dB (A)	111	112
Niveau de puissance sonore garanti dB(A)	113	114
Niveaux sonores (voir remarque 2)		
Pression acoustique équivalente au niveau des oreilles de l'utilisateur, mesurée selon EN ISO 11680 et ISO 22868, dB(A):		
Équipée d'un accessoire homologué (d'origine)	95	97
Niveaux de vibrations (voir remarque 3)		
Niveau de vibrations au niveau des poignées mesuré selon EN ISO 22867, m/s ²		
Équipée d'un accessoire homologué (d'origine), gauche/droite	3,2/3,8	4,1/4,7

Remarque 1: Les données reportées pour le niveau de sortie sonore montrent une dispersion type (déviatoin standard) de 2 dB(A).





Remarque 2: Les données reportées pour le niveau de pression sonore équivalent pour la machine montrent une dispersion statistique typique (déviatoin standard) de 1 dB(A).

Remarque 3: Les données reportées pour le niveau de vibrations équivalent montrent une dispersion statistique typique (déviatoin standard) de 1 m/s².

Combinaisons guide-chaîne et chaîne

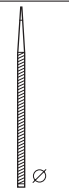
Les combinaisons suivantes sont homologuées CE.

Guide-chaîne			Chaîne	
Longueur, pouces	Pas, pouces	Largeur de rainure, mm	Type	Longueur, maillons entraîneurs (pce)
10	3/8	1,3	Husqvarna H37	40
12	3/8	1,3	Husqvarna H37	45

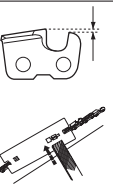
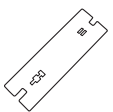
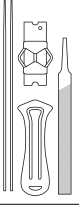
							
37	5/32 / 4.0	80°	30°	0°	0.025/0.65		5796536-01

CARACTÉRISTIQUES TECHNIQUES

Déclaration CE de conformité

Nous, Husqvarna AB, SE-561 82 Huskvarna, Suède, tél. +46-36-146500, déclarons que les accessoires pour élagueuses sur perche PAX1100 et PAX730 à partir des numéros de série de l'année de fabrication 2018 (l'année est clairement indiquée sur la plaque signalétique et suivie d'un numéro de série), sont conformes aux dispositions de la DIRECTIVE DU CONSEIL :

du 17 mai 2006 "directive machines" **2006/42/CE**.

Les normes harmonisées suivantes ont été appliquées: **EN ISO 12100:2010, ISO 11680-1:2011**

L'organisme notifié: **0404, RISE SMP Svensk Maskinprovning AB**, Box 7035, SE-750 07 Uppsala, Suède, a procédé à des tests de type européen suivant l'article 12, paragraphe 3b de la directive machines (2006/42/CE). Les certificats du contrôle de type UE selon l'annexe VI ont les numéros: **0404/17/2492**

Huskvarna, le 5 décembre 2017



Per Gustafsson, directeur du développement (Représentant autorisé d'Husqvarna AB et responsable de la documentation technique.)

VERKLARING VAN DE SYMBOLEN

Symbolen

WAARSCHUWING! Wanneer de machine onjuist of slordig wordt gebruikt, kan het een gevaarlijk gereedschap zijn, dat ernstig letsel of overlijden van de gebruiker of anderen kan veroorzaken.



Neem de gebruiksaanwijzing grondig door en gebruik de machine niet voor u alles duidelijk heeft begrepen.



Draag altijd:

- Een veiligheidshelm bij kans op vallendewerpen
- Goedgekeurde gehoorbeschermers
- Veiligheidsbril of vizier



Dit product voldoet aan de geldende CE-richtlijnen.



Deze machine is niet elektrisch geïsoleerd. Wanneer de machine in contact komt met of in de buurt komt van stroomvoerende leidingen kan dit leiden tot dodelijke ongelukken of ernstig persoonlijk letsel. Elektriciteit kan door een zogenaamde spanningsboog van het ene naar het andere punt geleid worden. Hoe hoger de spanning is, des te langer de weg waarover de elektriciteit geleid kan worden. Elektriciteit kan ook door takken of andere voorwerpen geleid worden, vooral als deze nat zijn. Hou altijd minimaal 10 m afstand tussen de machine en een leiding waarop spanning staat en/of voorwerpen die daarmee in contact staan. Wanneer u toch met een kortere veiligheidsafstand moet werken, moet u altijd contact opnemen met de desbetreffende energiemaatschappij om ervoor te zorgen dat de spanning uit staat voordat u uw werkzaamheden begint. De machine heeft een grote reikwijdte. Zorg ervoor dat mensen en dieren niet dichterbij 15 m komen wanneer de machine loopt.

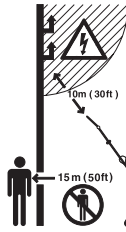

Overige op de machine aangegeven symbolen/ plaatjes verwijzen naar specifieke eisen aan certificering op bepaalde markten.

Gebruik altijd goedgekeurde veiligheidshandschoenen.



Gebruik stevige antisliplaarzen.



Controle en/of onderhoud moet altijd uitgevoerd worden met uitgeschakelde motor en de stopschakelaar in de STOP-stand.

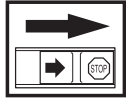

Gebruik altijd goedgekeurde veiligheidshandschoenen.



Moet regelmatig schoongemaakt worden.

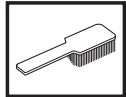

Controleer met het blote oog.



Gebruik van veiligheidsbril of vizier verplicht.



Olie bijvullen en afstellen van oliestroom



Inhoud

VERKLARING VAN DE SYMBOLEN

Symbolen 38

INHOUD

Inhoud 39

Voor het starten moet u rekening houden met de volgende punten: 39

INLEIDING

Beste klant! 40

WAT IS WAT?

Wat is wat op het zaagaccessoire? 41

VEILIGHEIDSISTRUCTIES

Snijuitrusting 42

Specificatie van zaagblad en zaagketting 42

Slijpen en instellen van de tanddiepte van de ketting 43

Ketting strekken 46

Snijuitrusting smeren 46

Olie bijvullen 47

Slijtagecontrole van de snijuitrusting 47

Veiligheidsinstructies bij gebruik van de stoksnoeizaag 48

MONTEREN

Monteren van snijhoofd 52

Monteren van zaagblad en ketting 52

Monteren van ophangoog 52

Op maat maken van draagstel 53

Controle voor het starten 53

TECHNISCHE GEGEVENS

Technische gegevens 54

Zaagblad- en kettingcombinaties 54

EG-verklaring van overeenstemming 55

Voor het starten moet u rekening houden met de volgende punten:

Husqvarna AB werkt voortdurend aan het verder ontwikkelen van haar producten en houdt zich dan ook het recht voor om zonder aankondiging vooraf wijzigingen in o.a. vorm en uiterlijk door te voeren.

Langdurige blootstelling aan lawaai kan leiden tot permanente gehoorbeschadiging. Gebruik daarom altijd goedgekeurde gehoorbescherming.

Neem de gebruiksaanwijzing grondig door en gebruik de machine niet voor u alles duidelijk heeft begrepen.

Mogelijk zijn landelijke of lokale wettelijke voorschriften van toepassing op het gebruik. Volg de eventuele voorschriften op.

Deze gebruiksaanwijzing is een aanvulling op de gebruiksaanwijzing die bij de machine gevoegd is. Voor overige behandeling, zie de gebruiksaanwijzing van de machine.

Gebruik nooit een machine die defect is. Volg de onderhouds-, controle- en service-instructies van deze gebruiksaanwijzing. Bepaalde onderhouds- en servicemaatregelen moeten uitgevoerd worden door opgeleide en gekwalificeerde specialisten.



WAARSCHUWING! De oorspronkelijke vormgeving van de machine mag in geen enkel geval gewijzigd worden zonder toestemming van de fabrikant. Men moet altijd originele onderdelen gebruiken. Niet goedgekeurde wijzigingen en/of niet-originele onderdelen kunnen tot ernstige verwondingen of de dood van zowel gebruiker als omstanders leiden.



WAARSCHUWING! Deze accessoire mag alleen worden gebruikt met de daarvoor bestemde motorzeisen/trimmers, zie de rubriek "Goedgekeurde accessoires" in het hoofdstuk Technische gegevens in de gebruiksaanwijzing van de machine.

De machine is alleen gemaakt voor het snoeien van takken en twijgen.

INLEIDING

Beste klant!

Gefeliciteerd met de aankoop van een Husqvarna-product! Husqvarna heeft een geschiedenis die terugvoert tot 1689 toen koning Karl XI aan het strand van het riviertje Huskvarna een fabriek liet bouwen voor de productie van musketten. De locatie aan de Huskvarna was logisch omdat het riviertje werd gebruikt om waterkracht op te wekken en op die manier een waterkrachtcentrale vormde. In de meer dan 300 jaar van het bestaan van de Husqvarna-fabriek zijn ontelbare producten geproduceerd, van houtfornuizen tot moderne keukenmachines, naaimachines, fietsen, motorfietsen enz. In 1956 werd de eerste motormaaier geïntroduceerd, die in 1959 werd gevolgd door een motorkettingzaag. Het is op dit terrein dat Husqvarna tegenwoordig actief is.

Husqvarna is heden ten dage een van de meest vooraanstaande producenten ter wereld van producten voor bos en tuin met kwaliteit en prestatie als de hoogste prioriteit. De missie is het ontwikkelen, produceren en op de markt brengen van gemotoriseerde producten voor bos- en tuinbouw en de bouw- en constructie-industrie. Het doel van Husqvarna is ook voorop te lopen met betrekking tot ergonomie, gebruikersvriendelijkheid, veiligheid en milieubewustzijn. Daarom is een grote hoeveelheid verschillende snufjes ontwikkeld om de producten op deze terreinen te verbeteren.

We zijn ervan overtuigd dat u de kwaliteit en prestaties van ons product gedurende een lange periode naar volle tevredenheid zult waarderen. Door de aankoop van één van onze producten krijgt u de beschikking over professionele hulp bij reparaties en service mocht er toch iets gebeuren. Wanneer u de machine niet heeft gekocht bij een van onze erkende dealers, kunt u hen vragen naar de dichtstbijzijnde servicewerkplaats.

Wij hopen dat u tevreden zult zijn met uw machine en dat deze u gedurende lange tijd zal vergezellen. Denk erom dat deze gebruiksaanwijzing een waardevol document is. Door de inhoud (gebruik, service, onderhoud enz.) te volgen kunt u de levensduur van uw machine én de tweedehands waarde aanzienlijk verlengen. Mocht u uw machine verkopen moet u ervoor zorgen de gebruiksaanwijzing aan de nieuwe eigenaar over te dragen.

Hartelijk dank voor het feit dat u een Husqvarna-product gebruikt!

Husqvarna AB werkt voortdurend aan het verder ontwikkelen van haar producten en houdt zich dan ook het recht voor om zonder aankondiging vooraf wijzigingen in o.a. vorm en uiterlijk door te voeren.

WAT IS WAT?

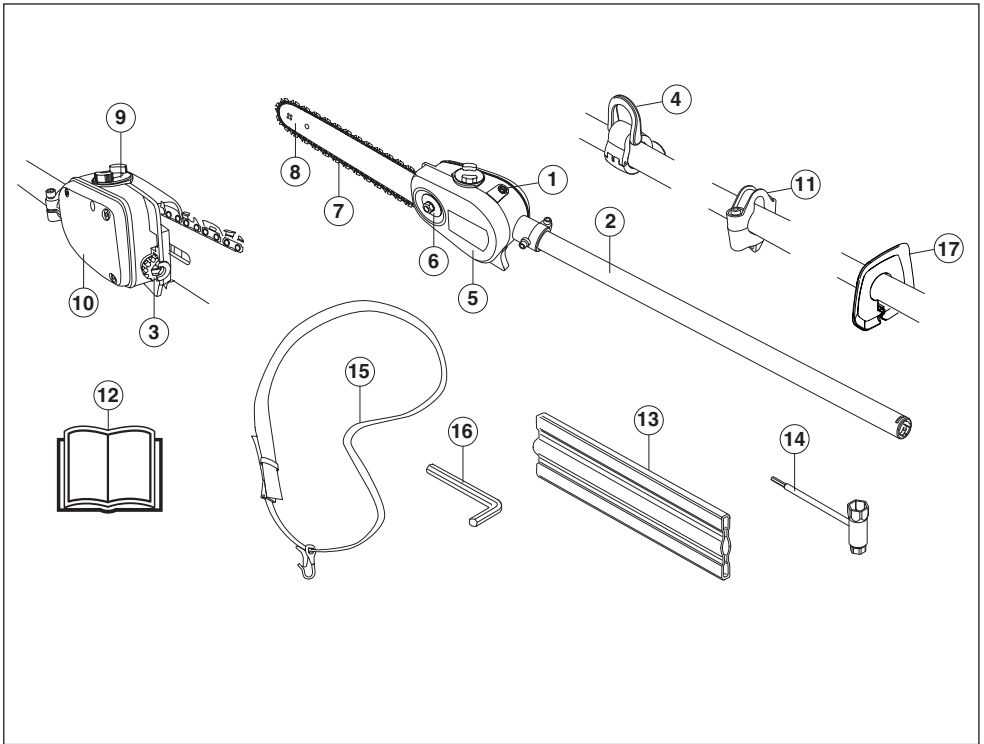

Wat is wat op het zaagaccessoire? (Zaaghulpstuk met steel PAX1100 PAX730)

- | | |
|--------------------------------|------------------------------|
| 1 Instelschroef kettingsmering | 10 Reservoir kettingolie |
| 2 Steel | 11 Ophanghaak draagstel (1") |
| 3 Schroef kettingspanning | 12 Gebruiksaanwijzing |
| 4 Ophanghaak draagstel (24 mm) | 13 Transportbescherming |
| 5 Beschermkap ketting | 14 Combisleutel |
| 6 Zaagbladmoer | 15 Draagstel |
| 7 Ketting | 16 Torxleutel |
| 8 Zaagblad | 17 Handbescherming |
| 9 Kettingolie bijvullen | |

VEILIGHEIDSINSTRUCTIES

Snijuitrusting



In dit hoofdstuk wordt behandeld hoe u door het juiste onderhoud en door het juiste type snijuitrusting te gebruiken een maximum prestatievermogen krijgt en de levensduur van de snijuitrusting verlengt.

Gebruik uitsluitend de door ons aanbevolen snijuitrusting! Zie hoofdstuk Technische gegevens.

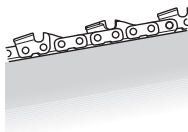

Zorg ervoor dat de tanden van de ketting goed en juist geslepen zijn! Volg onze instructies en gebruik de aanbevolen vijlmal. Een verkeerd geslepen of beschadigde ketting verhoogt het risico op ongevallen.



Zorg ervoor dat de tanddiepte juist is! Volg onze instructies en gebruik de aanbevolen dieptestellermal. Als de tanddiepte te groot is, verhoogt dit het risico op terugslag.



Hou de ketting gestrekt! Als de ketting niet voldoende gestrekt is, neemt het risico toe dat de ketting losraakt en de slijtage van zaagblad, ketting en kettingwiel neemt toe.

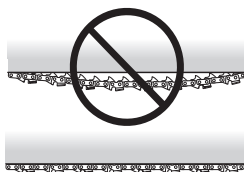

Zorg ervoor dat de snijuitrusting voldoende gesmeerd is en onderhoud ze op de juiste manier! Als de ketting niet voldoende gesmeerd wordt, neemt het

risico op barsten toe en verhoogt de slijtage van zaagblad, ketting en kettingwiel.



WAARSCHUWING! Gebruik de machine nooit wanneer de veiligheidsuitrusting defect is. De veiligheidsuitrusting van de machine moet gecontroleerd en onderhouden worden zoals beschreven in dit hoofdstuk. Als uw machine niet door alle controles komt, moet u ermee naar uw servicewerkplaats voor reparatie.



WAARSCHUWING! Schakel altijd de motor uit voor u aan de snijuitrusting begint te werken. De snijuitrusting blijft roteren nadat u de gashendel heeft losgelaten. Controleer of de snijuitrusting volledig stilstaat en demonteer de kabel van de bougie voor u aan de snijuitrusting begint te werken.

Specificatie van zaagblad en zaagketting

Wanneer de snijuitrusting die bij uw machine werd geleverd, versleten of beschadigd is en vervangen moet worden, mag men uitsluitend door ons aanbevolen zaagbladtypes respectievelijk zaagkettingtypes gebruiken.

Zaagblad

- Lengte (duim/cm)

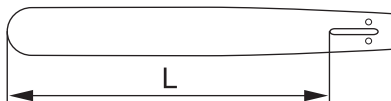

- Kettingsteek (duim). Het neuswiel van het zaagblad en het kettingaandrijftandwiel van de motorkettingzaag moeten aangepast zijn aan de afstand tussen de aandrijfschakels.

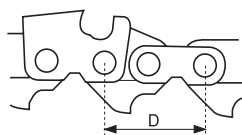

$$\text{PITCH} = \frac{D}{2}$$

VEILIGHEIDSIINSTRUCTIES

- Aantal aandrijfschakels (stuks). Elke zaagbladlengte levert in combinatie met de kettingsteek en het aantal tanden van het neuswiel een bepaald aantal aandrijfschakels op.

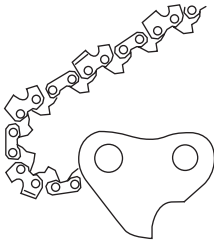

- Zaagbladgroefbreedte (duim/mm). De breedte van de zaagbladgroef moet aangepast zijn aan de aandrijfschakelbreedte van de ketting.

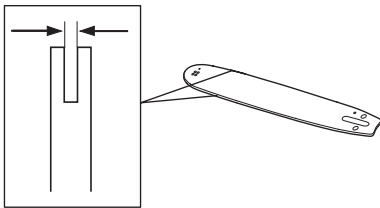

- Kettingolie-opening en opening voor kettingstrekkerpen.

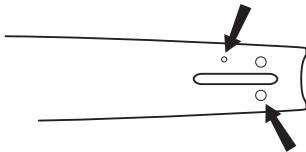

Ketting

- Kettingsteek (duim). (De afstand tussen drie aandrijfschakels gedeeld door twee.)

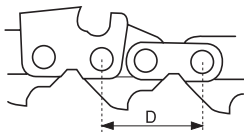

$$\text{PITCH} = \frac{D}{2}$$

- Aandrijfschakel-breedte (mm/duim)

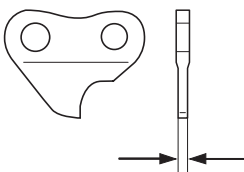

- Aantal aandrijfschakels (stuks)

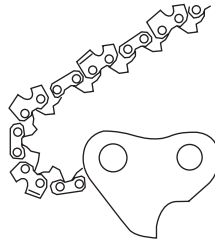

Slijpen en instellen van de tanddiepte van de ketting

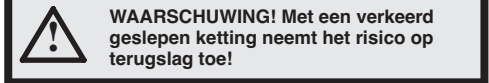

Algemeen met betrekking tot het slijpen van de tanden

- Zaag nooit met een stompe ketting. De ketting is stomp wanneer u de snijuitrusting door de boom moet drukken en als de houten spaanders erg klein zijn. Met een erg stompe ketting zijn er zelfs helemaal geen spaanders. Dan krijgt men alleen houtpoeder.
- Een goed geslepen ketting eet door de boom en geeft houten spaanders die groot en lang zijn. De zagende delen van een ketting worden zaagschakels genoemd en bestaan uit een snijtand (A) en een dieptestellernok (B). Het verschil in hoogte tussen deze beide bepaalt de snijdiepte.

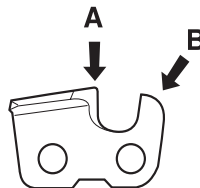

- Bij het slijpen van snijtanden moet men rekening houden met 5 verschillende afmetingen.

1 Vijlhoek

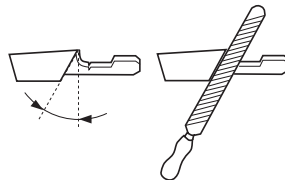

VEILIGHEIDSINSTRUCTIES

2 Snijhoek

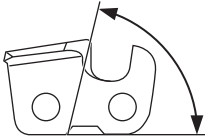

3 Vijlpositie

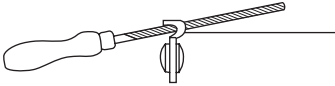

4 Diameter van de ronde vijl

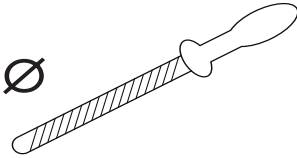

5 Vijl diepte

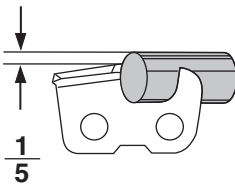

Het is erg moeilijk om een ketting juist te slijpen als men niet over de benodigde hulpmiddelen beschikt. Daarom raden we u aan onze vijlmal te gebruiken. Die garandeert

dat de ketting geslepen wordt voor een optimale terugslagreductie en een maximale zaagcapaciteit.

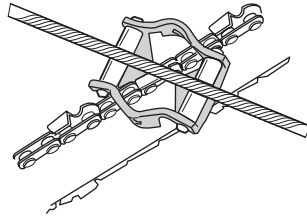

WAARSCHUWING! Als de volgende punten van de slijpinstructies niet gevolgd worden, verhoogt dit het terugslagrisico van de ketting aanzienlijk:

Te grote vijlhoek

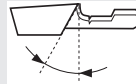

Te kleine snijhoek

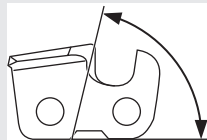

Te kleine vijldiameter

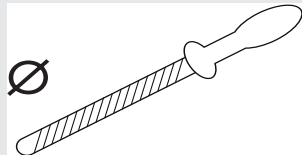

Slijpen van de snijtand



- Om de snijtand te slijpen heeft men een ronde vijl en een vijlmal nodig.

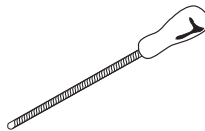

VEILIGHEIDSIINSTRUCTIES

- Controleer of de ketting gestrekt is. Als de ketting niet voldoende gestrekt is, is ze zijdelings onstabiel waardoor ze niet juist geslepen kan worden.



- Vijl altijd van de binnenkant van de snijtand naar buiten toe. Til de vijl op wanneer u naar de volgende tand gaat. Vijl eerst alle tanden aan één kant van het zaagblad. Draai daarna de zaag om en vijl de tanden van de andere kant.

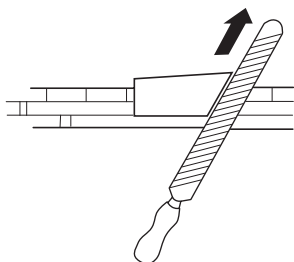

- Vijl zo dat alle tanden even lang zijn. Wanneer de lengte van de snijtand slechts 4 mm (5/32") bedraagt, is de ketting versleten en moet ze vervangen worden.

min 4 mm (5/32")



Algemeen betreffende het instellen van de snijdiepte



- Wanneer men de snijtanden slijpt, vermindert de tanddiepte (=snijdiepte). Om de maximum zaagcapaciteit te behouden, moet de dieptestellernok verlaagd worden tot de aanbevolen hoogte.



- Op een snijshakel met terugslagreductie is de voorkant van de dieptestellernok afgerond. Het is erg belangrijk dat die afronding/afschuiving behouden blijft na het aanpassen van de snijdiepte.



- We raden aan dat u onze dieptestellernok gebruikt zowel voor een juiste snijdiepte als voor een afschuiving van de voorkant van de dieptestellernok.

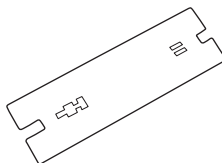

WAARSCHUWING! Een te grote snijdiepte verhoogt het terugslagrisico van de ketting!

Instellen van de snijdiepte



- Wanneer de snijdiepte wordt ingesteld, moeten de snijtanden pas geslepen zijn. We raden aan de snijdiepte bij te stellen na elke derde kettingslijpbeurt. N.B.! Bij deze aanbeveling wordt ervan uitgegaan dat de lengte van de snijtanden niet abnormaal afgevlind werd.
- Om de snijdiepte in te stellen heeft u een platte vijl en een dieptestellernok nodig.

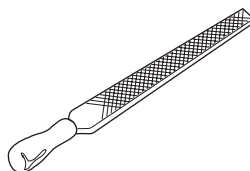

- Plaats de mal over de dieptestellernok.

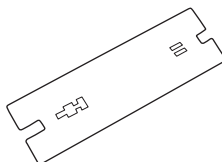

- Leg de platte vijl op het deel van de dieptestellernok dat onder de mal uit komt en vijl het af. De snijdiepte is correct als men geen weerstand voelt wanneer de vijl over de mal wordt gehaald.

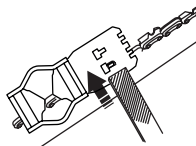

VEILIGHEIDSINSTRUCTIES

Ketting strekken



WAARSCHUWING! Een onvoldoende gestrekte ketting kan resulteren in het losraken van de ketting wat tot ernstige en zelfs dodelijke verwondingen kan leiden.

- Hoe meer u de ketting gebruikt, hoe langer ze wordt. Het is belangrijk dat u de snijuitrusting aan deze verandering aanpast.
- Bij elke tankbeurt moet gecontroleerd worden of de ketting voldoende gestrekt is. N.B.! Een nieuwe ketting vereist een inrijperiode gedurende dewelke men vaker moet controleren of de ketting voldoende gestrekt is.
- Algemeen geldt dat de ketting zo hard mogelijk gestrekt moet worden, maar niet harder dan dat men ze manueel rond kan draaien.

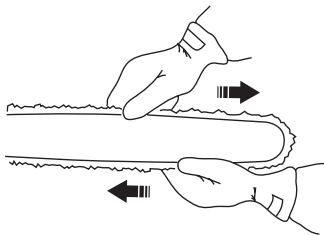

- 1 Maak de zaagbladmoer los.

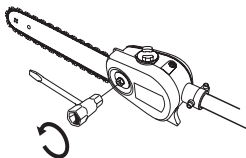

- 2 Til de zaagbladpunt op en strek de ketting door aan de kettingstretschroef te draaien met behulp van de combisleutel. Strek de ketting tot hij niet langer slap hangt aan de onderkant van het zaagblad.

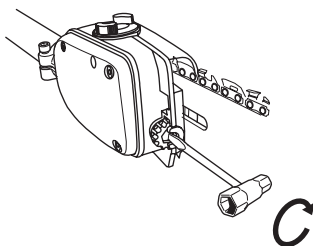

- 3 Draai de zaagbladmoer met de combisleutel vast terwijl u tegelijkertijd de zaagbladpunt omhoog houdt. Controleer of de ketting makkelijk handmatig rondgedraaid kan worden.

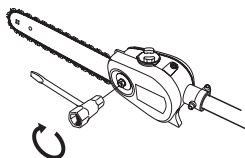

Snijuitrusting smeren



WAARSCHUWING! Onvoldoende smeren van de snijuitrusting kan een breuk van de ketting veroorzaken wat tot ernstige en zelfs dodelijke verwondingen kan leiden.

Zaagkettingolie

- Zaagkettingolie moet een goede hechting aan de motorzaagketting en tevens goede vloeieigenschappen hebben, of het nu een warme zomer of een koude winter is.
- Als fabrikant van motorkettingzagen hebben wij een optimale zaagkettingolie ontwikkeld die door zijn plantaardige basis bovendien biologisch afbreekbaar is. Wij raden het gebruik van onze olie aan voor zowel een maximale levensduur van de motorzaagketting als voor behoud van het milieu.
- Als onze zaagkettingolie niet verkrijgbaar is, bevelen wij gewone zaagkettingolie aan.
- In gebieden waar olie speciaal bedoeld voor het smeren van zaagkettingen niet verkrijgbaar is, kan transmissieolie EP 90 worden gebruikt.
- **Gebruik nooit afvalolie!** Deze is schadelijk voor zowel uzelf, de machine als het milieu.

Kettingolie bijvullen



De oliepomp wordt in de fabriek zo afgesteld dat hij voldoet aan de meeste smeerbehoeften. Een volle olietank is dan voldoende voor ongeveer de helft van de tijd dat een volle tank benzine meegaat. Controleer daarom regelmatig de hoeveelheid olie in de olietank om beschadigingen te voorkomen aan zaagketting en

VEILIGHEIDSinSTRUCTIES

zaagblad die kunnen ontstaan door achterwege gelaten smering.

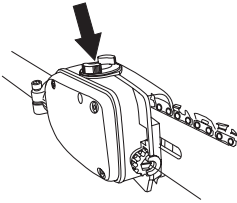

Olie bijvullen

- Open het deksel aan de bovenkant van het zaagbladhoofd

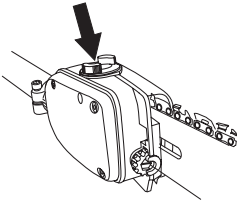

- Vul bij met Husqvarna zaagkettingolie.
- Doe het deksel weer dicht.

Controle van de kettingsmering

Controleer bij elke tankbeurt de kettingsmering. Hou de zaagbladpunt op ca. 20 cm (8 duim) op een vast licht voorwerp gericht. Na 1 minuut draaien met 3/4 gas geven, moet er een duidelijke olieland te zien zijn op het lichte voorwerp.

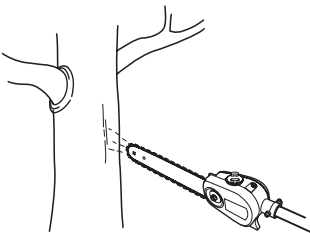

Afstellen van de kettingsmering

Bij het zagen van droge of harde houtsoorten kan het nodig zijn om extra te smeren. Draai de stelschroef met de wijzers van de klok mee om de olietoevoer te verhogen. Houd er rekening mee dat het oliegebruik hierdoor zal toenemen; controleer het oliepeil in de tank

regelmatig. Draai de stelschroef tegen de klok in om de olietoevoer te verlagen.

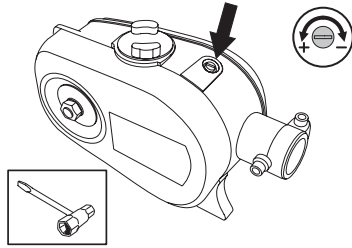

Maatregelen als de smering niet werkt:



- 1 Controleer of het kettingoliekanaal van het zaagblad open is. Maak schoon indien nodig.

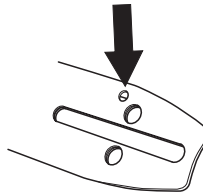

- 2 Controleer of het smeerkanaal van het versnellingshuis schoon is. Maak schoon indien nodig.
- 3 Controleer of het neuswiel van het zaagblad licht loopt. Als de kettingsmering niet functioneert nadat u bovenstaande controlepunten bent langsgelopen, moet u contact opnemen met uw servicewerkplaats.

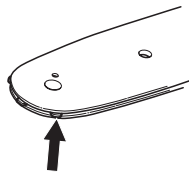

Slijtagecontrole van de snijuitrusting

Ketting



Controleer de ketting dagelijks:

VEILIGHEIDSINSTRUCTIES

- Of er zichtbare barsten in klinken en schakels zijn.

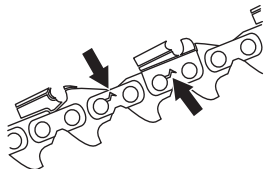

- Of de ketting stijf is.
- Of klinken en schakels abnormaal versleten zijn.

We raden aan een nieuwe zaagketting te gebruiken om de slijtage van de ketting die u gebruikt te controleren.

Wanneer de lengte van de snijtanden slechts 4 mm bedraagt, is de ketting versleten en moet ze vervangen worden.

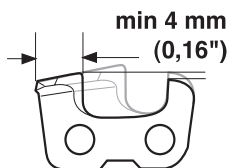

Kettingaandrijftandwiel



Controleer regelmatig het slijtagniveau van het kettingaandrijf-tandwiel. Vervang het als het abnormaal versleten is.

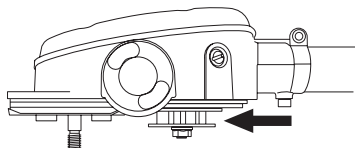

Zaagblad



Controleer regelmatig:

- Of er braam zit op de buitenzijden van het zaagblad. Vrij weg indien nodig.
- Of de zaagbladgroef abnormaal versleten is. Vervang het zaagblad indien nodig.

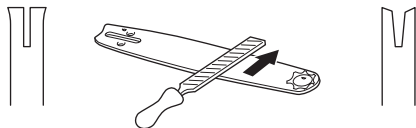

- Als de zaagbladneus abnormaal of ongelijkmatig versleten is. Als er een "holte" ontstaat in waar de

radius van de zaagbladneus ophoudt, was de ketting niet voldoende gestrekt.

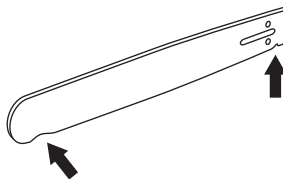

Voor een zo lang mogelijke levensduur moet het zaagblad elke dag omgedraaid worden.

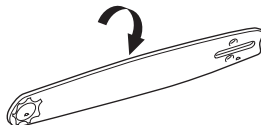

WAARSCHUWING! Het gebruik van defecte snijuitrusting kan het risico op ongevallen vergroten.

Veiligheidsinstructies bij gebruik van de stoksnoeizaag



WAARSCHUWING! De machine kan ernstige persoonlijke ongelukken veroorzaken. Lees daarom eerst de veiligheidsinstructies goed door. Leer hoe u de machine moet gebruiken.



WAARSCHUWING! Snijdend gereedschap. Raak het gereedschap niet aan zonder eerst de motor af te zetten.

N.B.! Neem de gebruiksaanwijzing grondig door en gebruik de machine niet voor u alles duidelijk heeft begrepen.

Persoonlijke bescherming

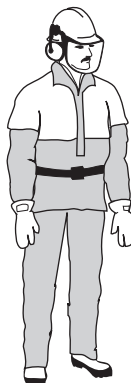

VEILIGHEIDSinSTRUCTIES

- Gebruik altijd laarzen en overige uitrusting zoals beschreven in het hoofdstuk Persoonlijke beschermingsuitrusting in de gebruiksaanwijzing van de machine.
- Gebruik stevige antisliplaarzen.
- Draag altijd werkkleding en een stevige lange broek.
- Draag nooit wijde kleding of loshangende sieraden.
- Zorg ervoor dat uw haar niet lager dan uw schouders hangt.

Veiligheidsvoorschriften voor uw omgeving

- Laat nooit kinderen de machine gebruiken.
- Let erop dat tijdens de werkzaamheden niemand binnen een straal van 15 meter komt.
- Laat nooit een ander de machine gebruiken zonder u ervan te verzekeren dat ze de inhoud van de gebruiksaanwijzing hebben begrepen.
- Werk nooit op een ladder, stoel of andere verhoging die niet stevig vast staat.



Veiligheidsvoorschriften tijdens het werk

- Let erop dat u tijdens het werken altijd op een veilige en stabiele ondergrond staat.
- Houd de machine altijd met beide handen vast. Houd de machine rechts van uw lichaam. Bevestig de machine aan het ophangoog van het draagstel



- Gebruik uw rechterhand om de gashendel te bedienen.

- Zorg ervoor dat uw handen en voeten niet bij de snijuitrusting komen als de motor draait.
- Wanneer u de motor hebt afgezet, moet u uw handen en voeten uit de buurt van de snijuitrusting houden tot ze helemaal gestopt is.
- Pas op voor stukjes tak die tijdens het snoeien weggeslingerd kunnen worden.
- Leg de machine altijd op de grond als u er niet mee werkt. Zorg ervoor dat de motor is uitgeschakeld wanneer de machine op de grond is geplaatst.
- Controleer het werkgebied op vreemde voorwerpen, zoals elektriciteitskabels, dieren etc. of andere voorwerpen die de zaaguitrusting kunnen beschadigen, zoals metalen voorwerpen.
- Controleer het werkgebied op vreemde voorwerpen, zoals elektriciteitskabels, dieren etc. of andere voorwerpen die de zaaguitrusting kunnen beschadigen, zoals metalen voorwerpen.
- Als er een voorwerp geraakt wordt of er trillingen ontstaan, moet u de machine stoppen. Haal de bougiekabel van de bougie. Controleer of de machine niet beschadigd is. Repareer eventuele beschadigingen.
- Mocht er tijdens de werkzaamheden iets vast komen zitten in de snijuitrusting moet u de motor uitzetten en wachten hij helemaal gestopt is voordat u de snijuitrusting schoonmaakt.

Veiligheidsvoorschriften na het voltooiën van de werkzaamheden



- De transportbescherming moet altijd op de snijuitrusting geplaatst worden als de machine niet wordt gebruikt.
- De transportbescherming van de snijuitrusting moet tijdens vervoer of opslag van de machine altijd aangebracht zijn.
- Vóór reinigen, repareren of inspecteren moet u erop letten dat de snijuitrusting gestopt is. Haal de startkabel van de bougie.
- Gebruik altijd sterke handschoenen wanneer u de snijuitrusting repareert. Ze is erg scherp en kan makkelijk snijwonden veroorzaken.

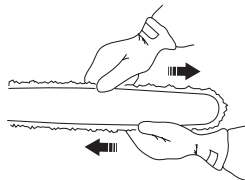

- Bewaar de machine buiten het bereik van kinderen.
- Gebruik bij reparatie alleen originele reserveonderdelen.

VEILIGHEIDSINSTRUCTIES

- Zet de machine vast tijdens transport.
- Zorg ervoor dat de machine goed is schoongemaakt en dat een volledige servicebeurt is gegeven voor een lange periode van stalling.

Basistechniek

- Hou de machine zo dicht mogelijk bij uw lichaam voor de beste balans.



- Zorg ervoor dat de punt de grond niet raakt.
- Forceer het werk niet, maar ga wel zo snel dat alle gesnoeide takken een gelijkmatig oppervlak krijgen.
- Laat na elke stap van het werkproces de motor stationair draaien. Als de motor langdurig op volle toeren draait zonder dat hij belast wordt kan dit ernstige beschadigingen van de motor leiden.
- Werk altijd met vol gas.



WAARSCHUWING! Ga nooit recht onder de tak staan die afgezaagd wordt. Dit kan ernstige of zelfs levensbedreigende persoonlijke verwondingen veroorzaken.

Neem grote voorzichtigheid in acht bij het werken in de buurt van elektrische luchtleidingen. Naar beneden vallende takken kunnen kortsluiting veroorzaken.



WAARSCHUWING! Neem de geldende veiligheidsregels in acht voor het werken in de nabijheid van elektrische luchtleidingen.



WAARSCHUWING! Deze machine is niet elektrisch geïsoleerd. Wanneer de machine in contact komt met of in de buurt komt van stroomvoerende leidingen kan dit leiden tot dodelijke ongelukken of ernstig persoonlijk letsel. Elektriciteit kan door een zogenaamde spanningsboog van het ene naar het andere punt geleid worden. Hoe hoger de spanning is, des te langer de weg waarover de elektriciteit geleid kan worden. Elektriciteit kan ook door takken of andere voorwerpen geleid worden, vooral als deze nat zijn. Hou altijd minimaal 10 m afstand tussen de machine en een leiding waarop spanning staat en/of voorwerpen die daarmee in contact staan. Wanneer u toch met een kortere veiligheidsafstand moet werken, moet u altijd contact opnemen met de desbetreffende energiemaatschappij om ervoor te zorgen dat de spanning uit staat voordat u uw werkzaamheden begint.



WAARSCHUWING! De machine heeft een grote reikwijdte. Zorg ervoor dat mensen en dieren niet dichterbij 15 m komen wanneer de machine loopt.

- Zoek de juiste positie in verhouding tot de tak zodat de snede indien mogelijk 90° wordt ten opzichte van de tak.

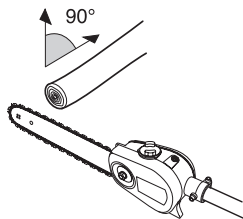

- Werk niet met de steel recht voor u (zoals bij een vislat), omdat het gewicht van de snijuitrusting dan als zwaarder ervaren wordt.

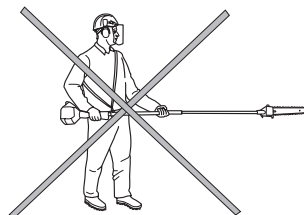

- Zaag krachtige takken in stukken af zodat u makkelijker controle hebt over de plek waar ze terechtkomen. OPGELET! Wees u ervan bewust dat

VEILIGHEIDSinSTRUCTIES

de afgezaagde tak op de gebruiker kan vallen wanneer de tak op de grond valt.

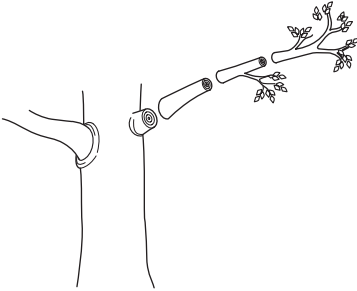

- Zaag nooit in de knoest van een tak omdat deze de genezing versnelt en rotting tegengaat!

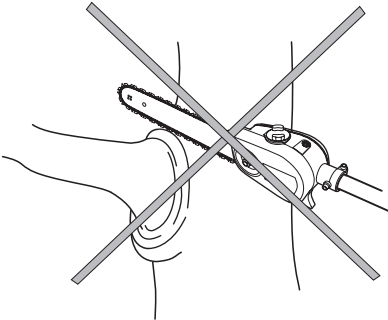

- Gebruik de aanslag van het zaaghoofd om tijdens het zagen steun te krijgen van de tak. Op deze manier voorkomt u dat de snijuitrusting op de tak "springt".

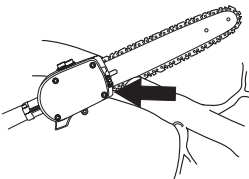

- Maak ter ontlasting een sneed aan de onderzijde van de tak voordat u de tak afzaagt. Op die manier wordt voorkomen dat de schors van de boom afscheurt, wat kan leiden tot moeilijk te genezen en blijvende beschadigingen aan de boom. De zaagsned mag niet dieper zijn dan 1/3 van de dikte van de tak om vastzagen te voorkomen. Haal de snijuitrusting altijd

uit de tak terwijl de ketting draait om te voorkomen dat de snijuitrusting vastgeklemd raakt.

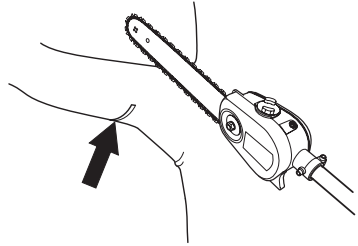

- Gebruik een draagstel om het hanteren van de machine te vereenvoudigen en de zwaarte te verminderen.
- Zorg ervoor dat u stevig staat en dat u kunt werken zonder gehinderd te worden door takken, stenen en bomen.



WAARSCHUWING! Geef nooit gas zonder dat u volledige controle over de snijuitrusting hebt.

Monteren van snijhoofd



- Draai de schroef op de zaagkop los. (A)
- Monteer het snijhoofd zo op de steel dat de bout (A) recht voor het gat in de steel komt, zoals op de tekening.

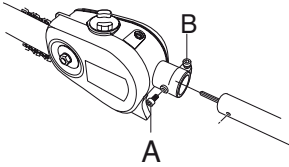

- Draai schroef A met de hand vast. Zorg ervoor dat schroef A in het gat van de steel past.
- Draai bout A vast.
- Draai bout B vast.

N.B.! Let goed op dat de aandrijfas op de steel in de uitsparing op het snijhoofd valt.

Monteren van zaagblad en ketting

- Verwijder de zaagbladmoer en haal de schermkap weg.
- Monteer het zaagblad over de zaagbladbout. Plaats het zaagblad in de achterste stand. Plaats de ketting over het kettingaandrijftandwiel en in de zaagbladgroef. Begin aan de bovenkant van het zaagblad.
- Controleer of de randen van de motorzaagschakels op de bovenkant van het zaagblad naar voren zijn gericht.
- Monteer het deksel en lokaliseer de kettingafstelpen (A) in de opening van het zaagblad. Controleer of de aandrijfschakels van de ketting op het aandrijftandwiel (B) passen en of de ketting juist in de groef van het zaagblad (C) zit. Draai de zaagbladmoer met uw vingers vast.

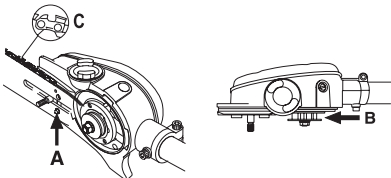

- Span de ketting door met behulp van de combisleutel de kettingspanschroef met de klok mee te schroeven.

De ketting moet aangespannen worden tot ze niet langer slap hangt aan de onderkant van het zaagblad.

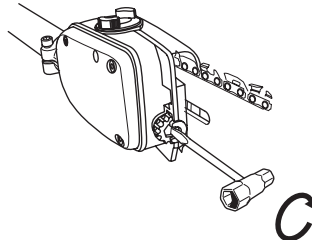

- De ketting is juist gespannen wanneer ze niet langer slap hangt aan de onderkant van het zaagblad en toch gemakkelijk met de hand kan worden voortbewogen. Hou de tip van het blad omhoog en draai de zaagbladmoeren met de combisleutel vast.

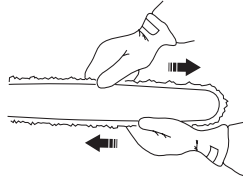

- Op een nieuwe ketting moet de kettingspanning vaak gecontroleerd worden tot de ketting goed "ingelopen" is. Controleer regelmatig de kettingspanning. Correct aangespannen kettingen geven goede bedrijfsprestaties en hebben een lange levensduur.

Monteren van ophangoog



Het ophangoog wordt gemonteerd tussen het achterste handvat en het loophandvat. Plaats het ophangoog zo dat de machine in balans is en prettig om mee te werken.

Ophangoog draagstel

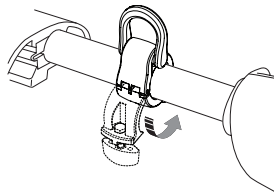

(24 mm)

MONTEREN

Ophangaak draagstel

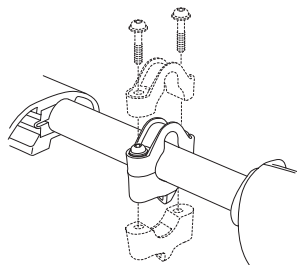

(1")

Op maat maken van draagstel



Het draagstel moet altijd in combinatie met de machine gebruikt worden om optimale controle over de machine te krijgen en om het risico van vermoeidheid in armen en rug te verminderen.

- Doe het draagstel om.
- Haak de machine aan de ophangaak van het draagstel.
- Stel de lengte van het draagstel zo af dat de ophangaak ongeveer ter hoogte van uw rechterheup hangt.



Controle voor het starten



- Inspecteer de werkomgeving. Verwijder voorwerpen die weggeslingerd kunnen worden.
- Controleer de snijuitrusting. Gebruik nooit botte, gebarsten of beschadigde uitrusting.
- Controleer of de machine volledig bedrijfsklaar is. Controleer of alle moeren en bouten goed vastgedraaid zijn.
- Zorg ervoor dat de ketting goed gesmeerd is. Zie de aanwijzingen in het hoofdstuk Smeren van snijuitrusting.

- Controleer of de snijuitrusting altijd stopt, wanneer de motor stationair loopt.
- Gebruik de machine alleen voor het beoogde doel.
- Zorg ervoor dat handvatten en veiligheidsvoorziening in orde zijn. Gebruik nooit een machine waarvan een onderdeel mist, of waaraan wijzigingen zijn aangebracht in afwijking van de specificaties.



TECHNISCHE GEGEVENS

Technische gegevens

Technische gegevens	Zaaghulpstuk PAX1100	Zaaghulpstuk PAX730
Smeersysteem		
Inhoud olietank, liter	0,15	0,15
Gewicht		
Gewicht zonder zaagkettingolie en snijuitrusting, kg	1,4	1,3
Lawaai-emissie (zie opm. 1)		
Geluidsvermogeniveau op maximumtoerental (in overeenstemming met EN ISO 22868), dB (A)	111	112
Geluidsvermogen, gegarandeerd dB(A)	113	114
Geluidsniveau (zie opm. 2)		
Equivalent geluidsdruk niveau bij het oor van de gebruiker, gemeten volgens EN ISO 11680 en ISO 22868, dB(A):		
Uitgerust met goedgekeurde accessoire (origineel)	95	97
Trillingsniveau (zie opm. 3)		
Trillingsniveaus in handvat, gemeten volgens EN ISO 22867, m/s ²		
Uitgerust met goedgekeurde accessoire (origineel), links/rechts	3,2/3,8	4,1/4,7

Opm. 1: De gerapporteerde gegevens voor het geluidsuitgangsniveau vertonen een typische spreiding (standaardafwijking) van 2 dB(A).







Opm. 2: De gerapporteerde gegevens voor het equivalente geluidsdruk niveau vertonen een typische statistische spreiding (standaardafwijking) van 1 dB(A).

Opm. 3: De gerapporteerde gegevens voor het equivalente trillingsniveau vertonen een typische statistische spreiding (standaardafwijking) van 1 m/s².

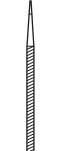
Zaagblad- en kettingcombinaties

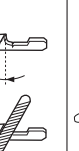
De onderstaande combinaties zijn CE-typegoedgekeurd.

Zaagblad			Ketting	
Lengte, duim	Steek, duim	Spoorbreedte, mm	Type	Lengte, aandrijfschakels (stuks)
10	3/8	1,3	Husqvarna H37	40
12	3/8	1,3	Husqvarna H37	45

							
37	5/32 / 4.0	80°	30°	0°	0.025/0.65		5796536-01

TECHNISCHE GEGEVENS

EG-verklaring van overeenstemming

Wij, Husqvarna AB, SE-561 82 Huskvarna, Zweden, tel. +46-36-146500, verklaren dat de hulpstukken voor stoksnoeizagen PAX1100 en PAX730 met serienummers van 2018 en later (het jaartal staat duidelijk op het productplaatje vermeld, gevolgd door het serienummer), voldoen aan de eisen die in de RICHTLIJN VAN DE RAAD zijn opgenomen:

van 17 mei 2006 "betreffende machines" **2006/42/EG**.

De volgende normen zijn van toepassing: **EN ISO 12100:2010, ISO 11680-1:2011**

Aangemelde instantie: **0404, RISE SMP Svensk Maskinprovning AB**, Box 7035, SE-750 07 Uppsala, Zweden, heeft een EG-typecontrole uitgevoerd volgens artikel 12, punt 3b, van de machinerichtlijn (2006/42/EG). De certificaten van de EG-typecontrole volgens bijlage VI hebben nummer: **0404/17/2492**

Huskvarna, 5 december 2017



Per Gustafsson, Hoofd Ontwikkeling (erkende vertegenwoordiger voor Husqvarna AB en verantwoordelijk voor technische documentatie.)

**Originalanweisungen
Instructions d'origine
Originele instructies**

1159662-20



2018-10-19