



Husqvarna®



R 322TX AWD

EN Operator's manual
FR-CA Manuel d'utilisation
ES-MX Manual del usuario

2-39
40-79
80-119

Contents

| | | | |
|----------------------|----|---|----|
| Introduction..... | 2 | Transportation, storage and disposal..... | 32 |
| Safety..... | 8 | Technical data..... | 35 |
| Assembly..... | 14 | Service..... | 37 |
| Operation..... | 16 | Warranty..... | 38 |
| Maintenance..... | 20 | Registered trademarks..... | 39 |
| Troubleshooting..... | 30 | | |

Introduction

Pre-delivery inspection and product numbers

Note: A pre-delivery inspection has been done of this product. Make sure that you receive a signed copy of the pre-delivery inspection document from your dealer.

| | |
|--|--|
| Service agent contact information: | |
| This operator's manual belongs to product with product number / serial number: | |
| / | |
| Engine: | |
| Transmission: | |

Product description

The product is a ride-on lawn mower. Forward and reverse pedals let the operator adjust the speed seamlessly. An hour meter shows how many hours the operator has used the product. The product has headlights and all wheel drive (AWD). The product is used with two types of cutting decks, see *Cutting deck* on page 5.

Intended use

The product is made to cut grass on open and level ground in residential areas and gardens. Attach an

optional accessory to use the product for other tasks. Speak to your Husqvarna dealer for more information about which accessories that are available.

Insure your product

Make sure that you have insurance coverage for your new product. Speak to your insurance company if you are not sure. We recommend a fully comprehensive insurance that includes third party, fire, damage, theft and liability.

Product overview

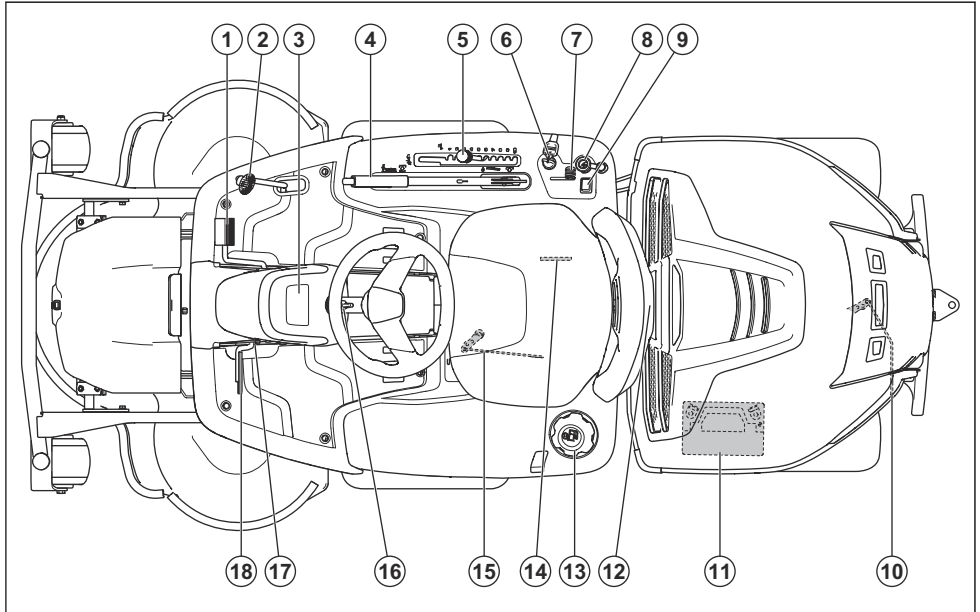

- | | |
|---|--|
| 1. Forward pedal | 11. Battery |
| 2. Rearward pedal | 12. Cover lock |
| 3. Display | 13. Fuel tank cap |
| 4. Lift lever for the cutting deck | 14. Type plate with a scannable code |
| 5. Cutting height lever | 15. Lever to engage or disengage the transmission on the front axle on AWD products. |
| 6. Ignition lock / Headlight switch | 16. Steering wheel adjustment |
| 7. Throttle control | 17. Lock button for parking brake |
| 8. 12 V power outlet | 18. Parking brake pedal |
| 9. Switch for high beam light | |
| 10. Lever to engage or disengage the transmission on the rear axle. | |

Electrical system overview

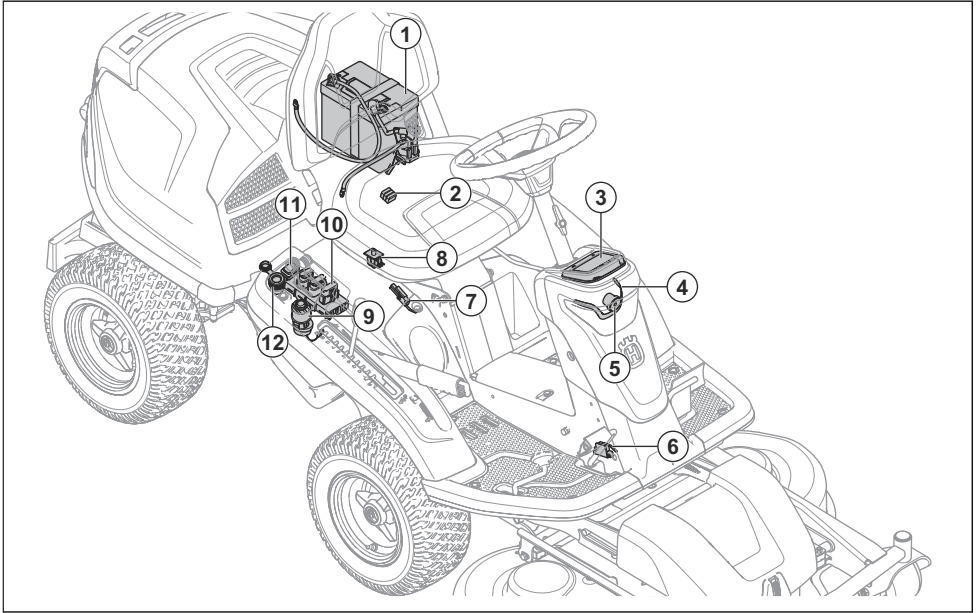

1. Battery
2. Main fuse
3. Display
4. Work lamp
5. High beam light
6. Microswitch, parking brake
7. Microswitch for the lift lever
8. Operator presence control (OPC)
9. Ignition lock / Headlight switch
10. Mower Control Module
11. Switch for high beam light
12. 12 V power outlet

- Lock and unlock function to prevent not approved operation of the product.
- Extended product information.
- Information about, and help with, product parts and servicing.

Headlights

The headlights have work lights and high beam lights. Turn the ignition key to the lights position to make the work light come on. The work lights stay on for 3 minutes after the engine stops.

Mower control module

The product has a mower control module that gives the operator information about the product. The information shows on the display on the instrument panel. Refer to *Display on page 6*.

The mower control module enables the servicing dealer to connect to the product when they do servicing.

Husqvarna Connect

The product has *Bluetooth®* wireless technology and can connect to mobile devices that have the Husqvarna Connect app installed. The Husqvarna Connect app is a free app for your mobile device. The Husqvarna Connect app gives extended functions for your Husqvarna product:

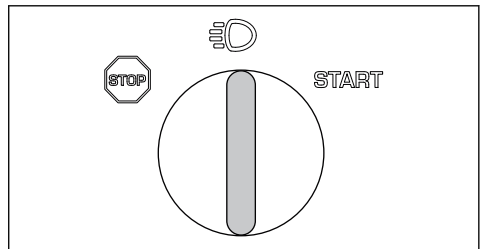

Push the switch (A) to make the high beam lights come on or go off.

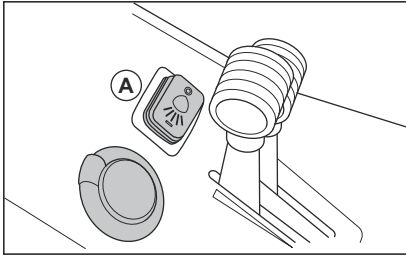

When the work lights are on, the headlight symbol (B) shows on the display. When the high beam lights are on, the filled headlight symbol (C) shows on the display.

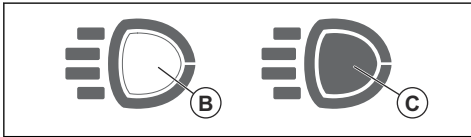

Power outlet

The voltage of the power outlet is 12 V. The power outlet is fused, see *Technical data on page 35*.

Hour meter

The product has 2 hour meters on the display. The hour meters show how many hours of operation of the engine has in total (A) and during the operation period (B). A new operation period starts if the engine is off at a minimum of 6 h.

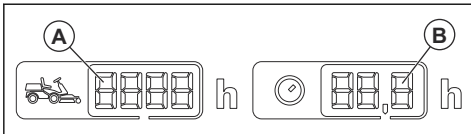

The time with ignition on but engine off, is not registered. The last digit shows tenth of an hour (6 minutes).

Operator presence control (OPC)

The OPC engages when the operator lifts from the seat. The engine and the drive to the blades stop if the blades are engaged or the parking brake is not applied. Refer to *Start conditions on page 12*.

Forward and rearward pedals

The speed is gradually adjusted with 2 pedals. The left pedal (A) is used to move forward, and the right pedal (B) is used to move rearward. The product stops when the pedals are released.

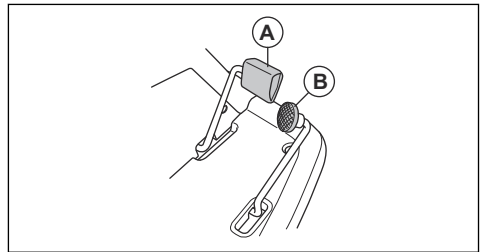

Cutting deck

The cutting decks for this product are Combi cutting decks and an SD cutting deck.

The Combi cutting decks have the BioClip function, which cuts the grass into fertilizer. The Combi cutting decks can also be used without BioClip. Without BioClip the grass is ejected to the rear.

The SD (side discharge) cutting deck ejects the cut grass to the side.

Display

The display on the instrument panel shows information of the status of the product.

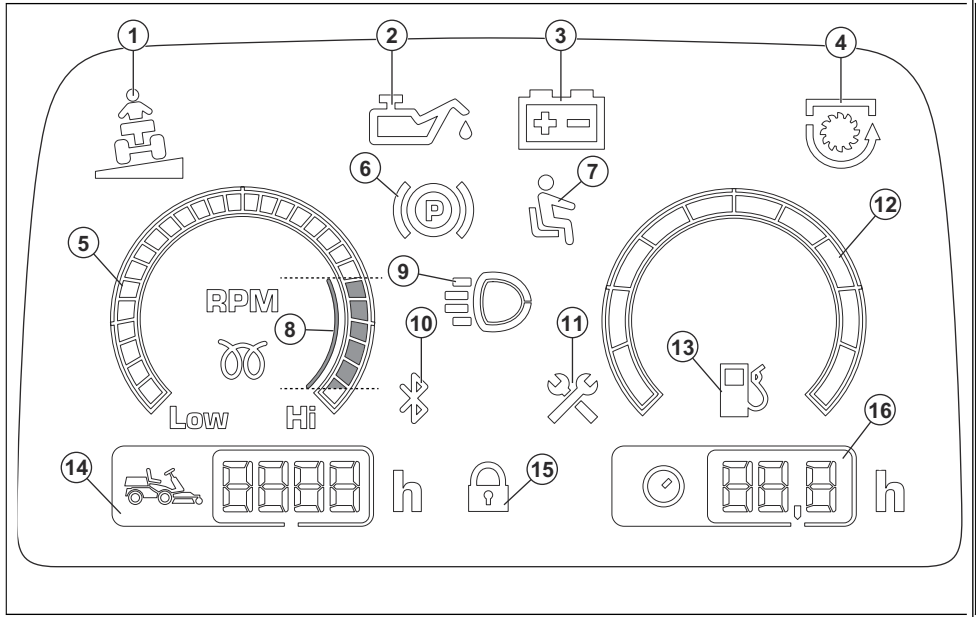

1. Slope indicator
2. Oil pressure indicator
3. Battery level indicator
4. PTO indicator
5. Tachometer
6. Parking brake indicator
7. Operator presence control (OPC)
8. Recommended engine RPM when you operate the product.
9. Work light or high beam light indicator
10. Bluetooth®
11. Service indicator
12. Fuel gauge
13. Low fuel level indicator
14. Total run time
15. Digital lock
16. Operation run time



Read the operator's manual carefully and make sure that you understand the instructions before use.



Rotating blades. Keep body parts away from the cover when the engine is on.



Warning: rotating parts. Keep body parts away.



Look out for ejecting objects and ricochets.



Never use the product if persons, especially children, or animals, are in the vicinity.



Look behind you before and while you move the product in reverse.

Symbols on the product



WARNING: Careless or incorrect use can result in serious injury or death to the operator or others.



Never cut grass across a slope. Do not cut grass on ground that slopes more than 10°. See *To cut grass on slopes on page 13.*



Never carry passengers on the product or equipment.



Move forward.

N

Neutral gear.



Move rearward.



Parking brake



Always use approved hearing protection.



Stop the engine.

START

Start the engine.



Engine speed – fast.



Engine speed – slow.



Fuel.



Max. ethanol 10%.



Cutting height.



Servicing position for the cutting height lever.



The blades are engaged.



The blades are disengaged.



Servicing position for the cutting deck.



Operation position for the cutting deck.



Engage and disengage the drive system.



Oil level.



Scannable code

yyyywwxxxx

The rating plate shows serial number. **yyyy** is the production year and **ww** is the production week.

Note: Other symbols/decals on the product refer to certification requirements for some commercial areas.

Euro V Emissions



WARNING: Tampering with the engine voids the EU type-approval of this product.

Product liability

As referred to in the product liability laws, we are not liable for damages that our product causes if:

- the product is incorrectly repaired.
- the product is repaired with parts that are not from the manufacturer or not approved by the manufacturer.
- the product has an accessory that is not from the manufacturer or not approved by the manufacturer.
- the product is not repaired at an approved service center or by an approved authority.

Safety

Safety instructions for North America

Safe operation practices for ride-on mowers

These instructions are for your safety. Read them carefully.



WARNING: This product is capable of amputating hands and feet and throwing objects. Failure to observe the following safety instructions could result in serious injury or death.

General operation

1. Read, understand and follow all instructions in the manual and on the product before starting.
 2. Only allow responsible adults, who are trained, familiar with the instructions, and physically capable to operate the product.
 3. Clear the area of objects such as rocks, toys, wire, etc., which could be thrown by the blade or interfere with the operation of the product.
 4. Keep the area of operation clear of all bystanders, particularly small children. Stop the product if anyone enters the area.
 5. Do not carry passengers and keep bystanders away.
 6. Wear appropriate personal protective equipment such as safety glasses, hearing protection, and footwear.
 7. Do not mow in reverse unless absolutely necessary. Always look down and behind before and while backing.
 8. Be aware of the mower discharge direction and do not point it at anyone. Do not operate the mower without either the entire grass catcher, the guard, or other safety devices in place and functioning properly. Check frequently for signs of wear or deterioration and replace as needed.
 9. Slow down before turning.
 10. Never leave a running product unattended. Always park on level ground, turn off blades, set parking brake, stop engine and remove keys before dismounting.
 11. Only operate the engine in well ventilated areas. Exhaust gases contain carbon monoxide, a deadly poison.
 12. Turn off blades when not mowing.
 13. Stop engine before removing grass catcher or unclogging chute.
 14. Avoid holes, ruts, bumps, rocks, or other hidden hazards. Uneven terrain could overturn the machine, or cause operator to lose their balance or footing.
 15. Do not put hands or feet near rotating parts or under the machine. Keep clear of the discharge opening at all times.
16. Mow only in daylight or good artificial light.
 17. Stop the blades when crossing gravel surfaces.
 18. Do not operate the product while under the influence of alcohol or drugs.
 19. Watch for traffic when operating near or crossing roadways.
 20. Use extra care when loading or unloading the product into a trailer or truck.

Slope operation

Slopes are a major factor related to loss-of-control and tipover accidents, which can result in severe injury or death. All slopes require extra caution. If you cannot back up the slope or if you feel uneasy on it, do not mow it.

DO

- Mow up and down slopes, not across.
- Remove obstacles such as rocks, tree limbs, etc.
- Watch for holes, ruts or bumps. Uneven terrain could overturn the product. Tall grass can hide obstacles.
- Use slow speed. Choose a low gear so that you will not have to stop or shift while on the slope.
- Follow the manufacturer's recommendations for wheel weights or counterweights to improve stability.
- Use extra care with grass catchers or other attachments. These can change the stability of the product.
- Keep all movement on the slopes slow and gradual. Do not make sudden changes in speed or direction.
- Avoid starting or stopping on a slope. If tires lose traction, disengage the blades and proceed slowly straight down the slope.

DO NOT

- Do not turn on slopes unless necessary and then, turn slowly and gradually downhill, if possible.
- Do not mow near drop-offs, ditches or embankments. The mower could suddenly turn over if a wheel is over the edge of a cliff or ditch, or if an edge caves in.
- Do not mow on wet grass. Reduced traction could cause sliding.
- Do not operate the product under any condition where traction, steering, or stability is in question. Tires could slide even if the wheels are stopped.
- Do not try to stabilize the product by putting your foot on the ground.
- Do not use grass catcher on steep slopes.

Children

Tragic accidents can occur if the operator is not alert to the presence of children. Children are often attracted to

the product and the mowing activity. Never assume that children will remain where you last saw them.

1. Keep children out of the mowing area and under the watchful care of another responsible adult.
2. Be alert and turn the product off if children enter the area.
3. Before and when backing, look behind and down for small children.
4. Never carry children, even with the blades shut off. They may fall off and be seriously injured or interfere with safe operation. Children who have been given rides in the past could suddenly appear in the mowing area for another ride and be run over or backed over by the product.
5. Never allow children to operate the product.
6. Use extra care when approaching blind corners, shrubs, trees or other objects that may obscure vision.

Service

1. Use extra care in handling gasoline and other fuels. They are flammable and vapours are explosive.
 - a) Use only an approved container.
 - b) Never remove gas cap or add fuel with the engine running. Allow engine to cool before refuelling. Do not smoke.
 - c) Never refuel the product indoors.
 - d) Never store the product or fuel container inside where there is an open flame, such as in a water heater.
2. Never run the product inside a closed area.
3. If equipped, disconnect spark plug wire(s) and the negative battery cable before making any repairs.
4. Keep the product in good working order. Replace worn or damaged parts.
5. Keep nuts and bolts, especially blade attachment bolts, tight and keep equipment in good condition.
6. Never tamper with safety devices. Check their proper operation regularly.
7. Keep the product free of grass, leaves or other debris buildup. Clean up oil or fuel spillage. Allow the product to cool before storing.
8. Stop and inspect the equipment if you strike an object. Repair, if necessary, before restarting.
9. Never make adjustments or repairs with the engine running.
10. Grass catcher components are subject to wear, damage and deterioration, which could expose moving parts or allow objects to be thrown. Frequently check components and replace with manufacturer's recommended parts, when necessary.
11. Mower blades are sharp and can cut. Wrap the blade(s) or wear gloves and use extra caution when servicing them.

12. Replace damaged blades. Do not repair or alter blade(s).
13. Check brake operation frequently. Adjust and service as required.

Safe handling of gasoline

To avoid personal injury or property damage, use extreme care in handling gasoline. Gasoline is extremely flammable the vapors are explosive.

1. Extinguish all cigarettes, cigars, pipes, and other sources of ignition.
2. Use only an approved gasoline container.
3. Never remove gas cap or add fuel with the engine running. Allow engine to cool before refueling.
4. Never fuel the product indoors.
5. Never store the product or fuel container where there is an open flame, spark or pilot light such as on a water heater or other appliances.
6. If fuel is spilled, do not attempt to start the engine and avoid creating any source of ignition until fuel vapors have dissipated.
7. Never fill containers inside a vehicle or on a truck or trailer bed with a plastic liner. Always place containers on the ground away from your vehicle before filling.
8. Remove gas-powered equipment from the truck or trailer and refuel it on the ground. If this is not possible, then refuel such equipment with a portable container, rather than from a gasoline dispenser nozzle.
9. Keep the nozzle in contact with the rim of the fuel tank or container opening at all times until the fueling is complete. Do not use a nozzle lock-open device.
10. If fuel is spilled on clothing, change clothing immediately.
11. Never overfill fuel tank. Replace gas cap and tighten securely.

Travel and transport on public roads

Check the relevant road traffic regulations before driving the product on a public road. If transporting the product on another vehicle always use approved securing devices and make sure that the product is securely held.

Use full width ramps for loading and unloading the product for transport.

Towing

If your product has a hydrostatic transmission you should only tow it very short distances at low speed if absolutely necessary, otherwise the transmission may be damaged.

Follow the manufacturer's recommendation for weight limits for towed equipment and towing on slopes.

Intended use

This product is designed solely for cutting grass on conventional lawns and other cleared and leveled

ground without obstacles, as rocks, stumps etc., and, in conjunction with accessories supplied by the manufacturer even for other special tasks for which instructions are delivered with the accessory. Use in any other way is considered as contrary to the intended use. Compliance with and strict adherence to the conditions of operation, service and repair as specified by the manufacturer also constitute essential elements of the intended use.

This product should be operated, serviced and repaired only by persons who are familiar with its particular characteristics and who are acquainted with the relevant safety procedures.

Accident prevention regulations, all other generally recognised regulations on safety and occupational medicine, and all road traffic regulations must be observed at all times.

Any arbitrary modifications carried out to this product may relieve the manufacturer of liability for any resulting damage or injury.

Safe operation practices for ride-on mowers

Before starting cutting operations, train different driving operations on an open ground without people nearby until you feel familiar with handling the equipment. This is particularly important if you have no or little prior experience of driving a vehicle.

Data indicates that operators, age 60 years and above, are involved in a large percentage of riding mower-related injuries. These operators should evaluate their ability to operate the riding mower safely in order to protect themselves and others from serious injury.

Never carry children, even with the blades off. They may fall off and be seriously injured or interfere with safe machine operation.

Safety definitions

Warnings, cautions and notes are used to point out specially important parts of the manual.



WARNING: Used if there is a risk of injury or death for the operator or bystanders if the instructions in the manual are not obeyed.



CAUTION: Used if there is a risk of damage to the product, other materials or the adjacent area if the instructions in the manual are not obeyed.

Note: Used to give more information that is necessary in a given situation.

General safety instructions



WARNING: This product can cut off hands and feet and throw objects. Serious injury or

death may occur if you do not obey the safety instructions.



WARNING: Do not continue to use a product with damaged cutting equipment. Damaged cutting equipment can throw objects and cause serious injury or death. Replace damaged blades immediately.



WARNING: This product produces an electromagnetic field during operation. This field may under some circumstances interfere with active or passive medical implants. To reduce the risk of serious or fatal injury we recommend persons with medical implants to consult their physician and the medical implant manufacturer before operating this product.



WARNING: Read the warning instructions that follow before you use the product.

- Always be careful and use your common sense. Avoid all situations which you consider to be beyond your capability. If you feel uncertainty about the operating procedures after you read the operator's manual, consult an expert before you continue.
- Read and understand the operator's manual and the instructions on the product carefully before you start the product.
- Learn how to use the product and its controls safely and learn how to stop the product quickly.
- Learn to recognize the safety decals.
- Keep the product clean to make sure that you can clearly read signs and stickers.
- Keep in mind that the operator will be held responsible for accidents that involve other persons or their property.
- Do not transport passengers. The product must only be used by one person.

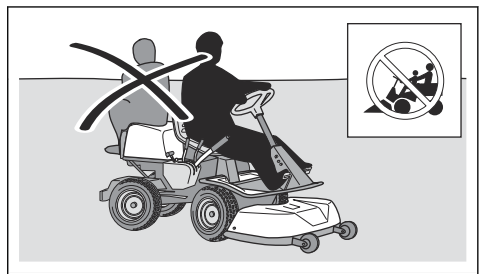

- Do not let the product stay unsupervised with the engine on. Always stop the blades, apply the parking brake, stop the engine and remove the ignition key before you let the product stay unsupervised.

- Only use the product in daylight or in other well-lit conditions. Keep the product at a safe distance from holes or other irregularities in the ground. Look out for other possible risks.
- Do not use the product in bad weather, for example in fog, in rain, moist or in wet locations, strong winds, intense cold, risk of lightning, etc.
- Find and mark stones and other fixed objects to prevent collision.
- Clear the area of objects such as stones, toys, wires, etc. that may become caught in the blades and be thrown out.

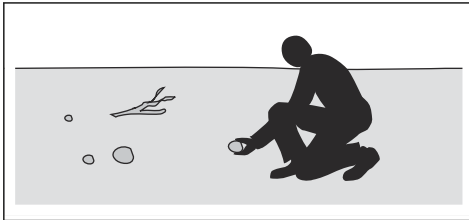

- Do not let children or other persons not approved for operation of the product to use or do servicing on it. Local laws may regulate the age of the user.
- Make sure that nobody else is in the vicinity of the product when you start the engine, engage the drive or start to move the product.
- Keep an eye on the traffic when you mow near a road or move across a road.
- Do not use the product if you are fatigued, while under the influence of alcohol or drugs, medicine or anything that can have a negative effect on your vision, alertness, coordination or judgement.
- Always park the product on a level surface with the engine stopped.

Safety instructions regarding children



WARNING: Read the warning instructions that follow before you use the product.

- Serious accidents can occur if you are not on your guard for children in the vicinity of the product. Children can be attracted to the product and to mowing. It is very possible that children do not stay where you last saw them.
- Keep children away from the area to be mowed. Make sure that an adult is responsible for the children.
- Keep an eye out and stop the product if children enter the work area. Be very careful near corners, bushes, trees or other objects that prevents a clear view.
- Before and while you move the product in reverse, look behind you and look down to make sure there are no small children in the vicinity of the product.

- Do not let children ride along. They can fall off and get seriously injured or prevent safe maneuvering of the product.
- Do not let children operate the product.

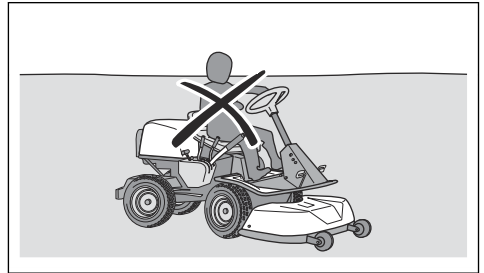

Safety instructions for operation



WARNING: Do not touch the engine or exhaust system during or directly after operation. The engine and the exhaust system become very hot during operation. Risk of burn injuries, fire and damage to property or adjacent areas. When you operate the product, keep away from bushes and other objects.



WARNING: Read the warning instructions that follow before you use the product.

- Always look down and behind you before and while you move in reverse. Look out for large and small obstacles.
- Decrease the speed before you turn around a corner.
- Stop the blades when you move across areas that you do not cut.



CAUTION: Read the caution instructions that follow before you use the product.

- Before you operate the product, clear the cold air intake of the engine from grass and dirt. If the cold air intake is blocked, there is a risk of engine damage.
- Move around stones and other larger objects carefully and make sure that the blades do not hit the objects.
- Do not operate the product across objects. Stop and examine the product and cutting deck if you operate the product across or into an object. If it is necessary, make repairs before you restart.

Personal protective equipment



WARNING: Read the warning instructions that follow before you use the product.

- Use approved personal protective equipment when you use the product. Personal protective equipment cannot fully prevent injury but it decreases the degree of injury if an accident does occur. Let your dealer help you select the right equipment.
- Always wear approved hearing protection. Long term exposure to noise can result in permanent hearing impairment.
- Always wear protective shoes or protective boots. Steel toes are recommended. Do not use the product barefoot.

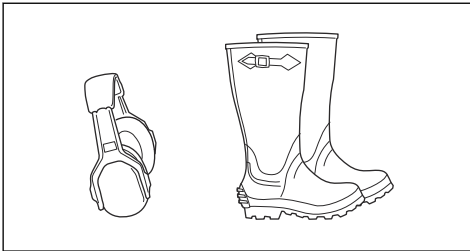

- Wear gloves when necessary, for example when you attach, examine or clean the cutting equipment.
- Do not wear loose-fitting clothing, jewelry or other items that can get caught in moving parts.
- Keep first aid equipment and fire extinguisher close at hand.

Safety devices on the product



WARNING: Read the warning instructions that follow before you use the product.

- Do not use a product with defective safety devices. Do a check of the safety devices regularly. If the safety devices are defective, speak to your Husqvarna service agent.
- Do not make modifications on safety devices. Do not use the product if protective plates, protective covers, safety switches or other protective devices are not attached or are defective.

To do a check of the ignition lock

- Start and stop the engine to do a check of the ignition lock. See *To start the engine on page 18* and *To stop the engine on page 20*.
- Make sure that the engine starts when you turn the ignition key to START.
- Make sure that the engine stops immediately when you turn the ignition key to STOP.

Start conditions

These conditions are necessary to start the engine:

- The cutting deck is lifted and the parking brake is applied.

The engine must stop in these situations:

- The cutting deck is lowered and the operator lifts from the seat.
- The cutting deck is lifted, the parking brake is not applied and the operator lifts from the seat.

Try to start the engine without one of the conditions. Change the conditions and try again. Do this check daily.

To do a check of the speed limiter

- Release the forward pedal to brake.
- For more brake power, press the reverse pedal.
- Make sure that the forward and reverse pedals are not blocked and can be operated freely.
- Make sure that the product brakes when the forward pedal is released.

Parking brake



WARNING: If the parking brake does not work, the product can start to move and cause injury or damage. Make sure that the parking brake is regularly examined and adjusted.

See *To do a check of the parking brake on page 23*.

Muffler

The muffler keeps the noise levels to a minimum and sends the exhaust fumes away from the operator.

Do not use the product if the muffler is missing or defective. A defective muffler increases the noise level and the risk of fire.



WARNING: The muffler becomes very hot during and after use and when the engine operates at idle speed. Be careful near flammable materials and/or fumes to prevent fire.

To do a check of the muffler

- Examine the muffler regularly to make sure that it is attached correctly and not damaged.

Protective covers

Missing or damaged protective covers increase the risk of injury on moving parts and hot surfaces. Do a check of the protective covers before you operate the product. Make sure that the protective covers are correctly attached and do not have cracks or other damages. Replace damaged covers.

To cut grass on slopes



WARNING: Read the warning instructions that follow before you use the product.

- To cut grass on slopes increases the risk that you can not control the product and that it overturns. This can cause injury or death. It is necessary to cut the grass carefully on all slopes. If you cannot reverse up a slope or if you do not feel safe, do not cut it.
- Remove stones, branches and other obstacles.
- Cut up and down the slope, not from side to side.
- Do not move down a slope with the cutting deck lifted.
- Do not operate the product on ground that slopes more than 10°.

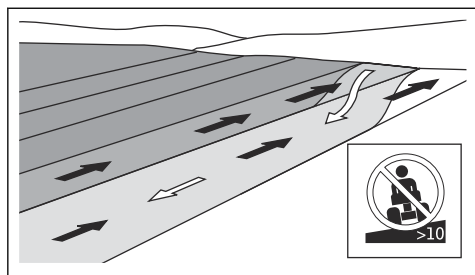

- Do not start or stop on a slope.
- Move smoothly and slowly on slopes.
- Do not make sudden changes in speed or direction.
- Do not turn more than necessary. Turn slowly and gradually when you move down a slope. Move at low speed. Turn the wheel carefully.
- Look out for and do not move across furrows, holes and bumps. There is a higher risk that the product overturns on ground that is not flat. Long grass can hide obstacles.
- Do not cut grass near edges, ditches or banks. The product can suddenly overturn if a wheel moves across the edge of a steep slope or a ditch, or if an edge gives way. If the product falls into water, there is a risk of drowning.

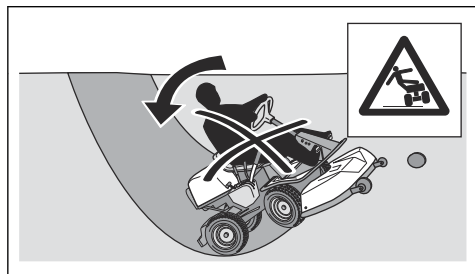

- Do not mow wet grass. It is slippery, and tires can lose their grip so that the product skids.

- Do not put your foot on the ground to try to make the product more stable.
- Move very carefully if an accessory or other object is attached that can make the product less stable.
- To increase stability, attach counterweights. Speak to your dealer for more information.

Fuel safety



WARNING: Be careful with fuel. It is very flammable, and can cause injury and damage to property.



WARNING: Read the warning instructions that follow before you use the product.

- Do not fill the fuel tank indoors.
- Gasoline and gasoline fumes are poisonous and very flammable. Be careful with gasoline to prevent injury or fire.
- Do not remove the fuel tank cap or fill the fuel tank when the engine is on.
- Let the engine become cool before you refuel.
- Do not smoke when you fill fuel.
- Do not fill fuel near sparks or naked flames.
- If there are leaks in the fuel system, do not start the engine until the leaks are repaired.
- Do not fill above recommended fuel level. The heat from the engine and the sun makes the fuel expand and the fuel overflows if the tank is filled too much.
- Do not fill too much. If you spill fuel on the product, clean up the spill and wait until it is dry before you start the engine. If you spill on your clothing, change it.
- Store fuel in approved containers only.
- Store the product and fuel in such a way that there is no risk that fuel leaks or fumes can cause damage.
- Drain off the fuel in an approved container outdoors and away from naked flames.

Battery safety



WARNING: A damaged battery can cause an explosion and cause injury. If the battery has a deformation or is damaged, speak to an approved Husqvarna service agent.



WARNING: Read the warning instructions that follow before you use the product.

- Use protective glasses when you are near batteries.
- Do not wear watches, jewelry or other metal objects near the battery.
- Keep the battery out of reach for children.
- Charge the battery in a space with good airflow.

- Keep flammable materials at a minimum clearance of 1 m when you charge the battery.
- Discard replaced batteries. See *Disposal on page 34*.
- Explosive gases can come from the battery. Do not smoke near the battery. Keep the battery away from open flames and sparks.

gas. Do not run the product in closed spaces or spaces with not sufficient air flow.



WARNING: Read the warning instructions that follow before you use the product.

Transport safety

- Use an approved transport vehicle for transportation of the product.
- A markets national or local regulations can set limit to the transportation of the product.
- The operator of the transport vehicle is responsible to attach the product safely during transport.

- For best performance and safety, do maintenance on the product regularly as given in the maintenance schedule. See *Maintenance schedule on page 20*.
- Electrical shocks can cause injuries. Do not touch the cables when the engine is on. Do not do a function test on the ignition system with your fingers.
- Do not start the engine if the protective covers are removed. There is a high risk of injury caused by moving or hot parts.
- Let the product become cool before you do maintenance near the engine.
- The blades are sharp and can cause cuts. Wind protection around the blades or use protective gloves when you do work on the blades.
- Always put the cutting deck in servicing position to clean it. Do not park the product near the edge of a ditch or slope to get access to the cutting deck.

Safety instructions for maintenance



WARNING: The product is heavy and can cause injury or damage to property or the adjacent area. Do not do maintenance on the engine or the cutting deck without these conditions:

- The engine is off.
- The product is parked on a level surface.
- The parking brake is applied.
- The ignition key is removed.
- The cutting deck is disengaged.
- The ignition cables are removed from the plugs.



CAUTION: Read the caution instructions that follow before you use the product.



WARNING: The exhaust fumes from the engine contain carbon monoxide, an odourless, poisonous and very dangerous

- Do not turn over the engine if the spark plug or ignition cable is removed.
- Make sure that all nuts and bolts are tightened correctly and that the equipment is in good condition.
- Do not change the adjustment of governors. If the engine speed is too high, the product components can become damaged. See *Technical data on page 35* for highest permitted engine speed.
- The product is approved only with the equipment supplied or recommended by the manufacturer.

Assembly

Introduction



WARNING: The drive belt tension spring can break and cause injury. Wear protective glasses when you attach or remove the cutting deck.

Read the assembly instructions in the owner's manual carefully. A label on the inner side of the front cover on the product, also shows how to attach and remove the cutting deck.

3. Set the cutting height lever in the servicing position.
4. Set the lift lever for the cutting deck in the mow position.

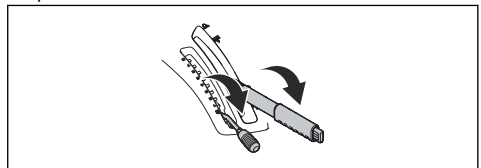

To attach the cutting deck

1. Park the product on level ground.
2. Apply the parking brake.

- Put the drive belt as shown to make sure that it does not get caught and break when the cutting deck is attached.

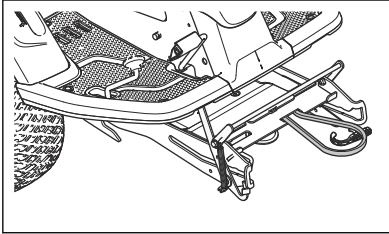

- Push the equipment frame down. Lift the service lock to vertical position.

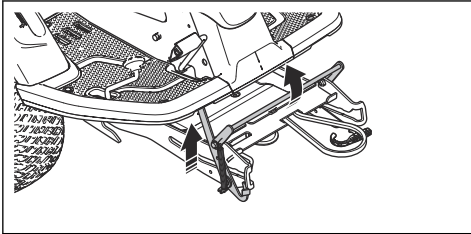

WARNING: The lock mechanism can cause injury to fingers if you do not operate it carefully. Put the service lock in full vertical position and hold the front edge of the cutting deck with two hands when you continue to the next step.

- Lift the front edge of the cutting deck and move it into the equipment frame. The plugs on the cutting deck, one on each side, must be put in the grooves on the equipment frame. The service lock releases automatically.

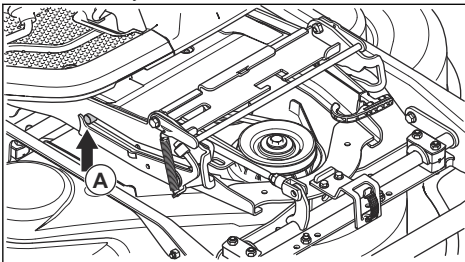

- Lift the cutting height stay from the stay holder and put it in the hole for the cutting height stay (A).

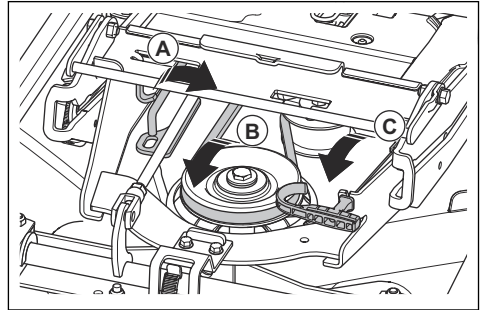

- Put the drive belt around the tension wheel (B).
- Put the spring in the spring holder (C).
- Set the lift lever for the cutting deck in locked position. The cutting deck lifts.

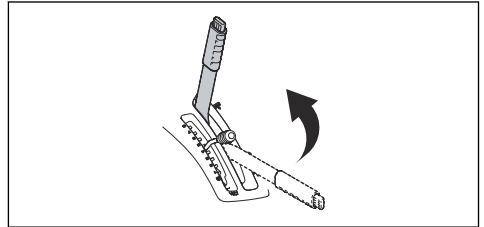

- Attach the front cover.

To remove the cutting deck

- Do steps 1–4 in *To attach the cutting deck on page 14*.
- Release the clip on the front cover with the tool attached to the ignition key, and remove the cover.

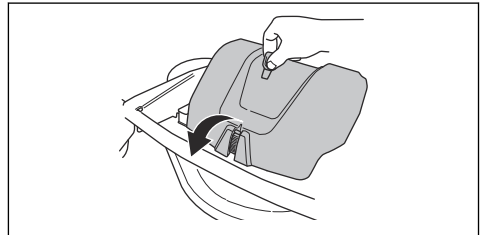

- Loosen the tension on the tension wheel for the drive belt. (A)

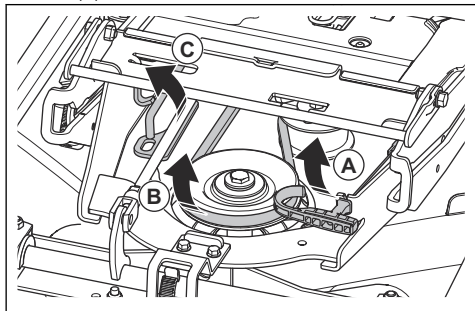

- Hold the spring handle with your left hand and remove the drive belt with your right hand.
- Pull the drive belt to the rear below the product. Do not put it in the belt holder (B).
- Put the spring handle in the spring holder to prevent that the spring falls down.
- Lift the cutting height stay and put it in the holder for the cutting height stay (C).
- Hold the front edge of the cutting deck with two hands and pull until it stops.

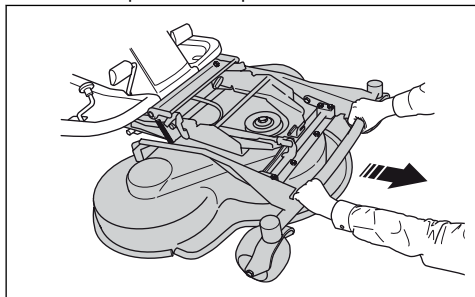

- Lift the service lock to vertical position.

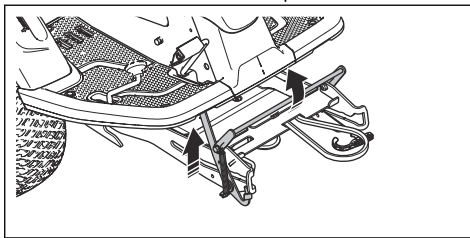

WARNING: The lock mechanism can cause injury to fingers if you do not operate it carefully. Hold the front edge of the cutting deck with two hands when you continue to the next step.

- Lift the front of the cutting deck until the service lock touches the frame and pull the cutting deck out.

Operation

Introduction



WARNING: Before you operate the product, you must read and understand the safety chapter.

To start to use Husqvarna Connect

- Download the Husqvarna Connect app on your mobile device.
- Register in the Husqvarna Connect app.
- Do the instruction steps in the Husqvarna Connect app to connect and register the product.

To fill fuel



WARNING: Gasoline is very flammable. Be careful and refuel outdoors (see *Fuel safety on page 13*).



WARNING: Do not use the fuel tank as a support area.



CAUTION: Incorrect type of fuel can result in engine damage.

The engine runs on gasoline with a minimum octane rating of 91 RON (87 AKI), not mixed with oil. We

recommend biodegradable alkylate gasoline. Do not use gasoline that contains more than 10% ethanol.

- Do a check of the fuel level before each use and refuel if necessary.
- Do not fully fill the fuel tank. Keep a space of a minimum 2.5 cm.

To adjust the seat



WARNING: Do not adjust the seat during operation of the product.

1. To adjust the seat forward and rearward, put your feet on the footrest plates.
2. Push the lever below the front edge of the seat, to the side.
3. Move the seat to the position that is correct for you.

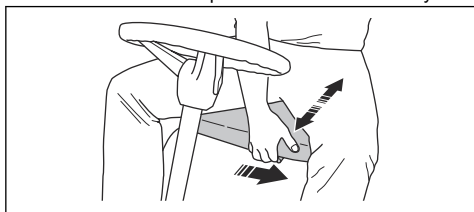

4. To adjust the seat springs, move the 2 rubber stops below the seat as given in the illustration. Put the 2 rubber stops in the front, middle or rear holes below the seat.

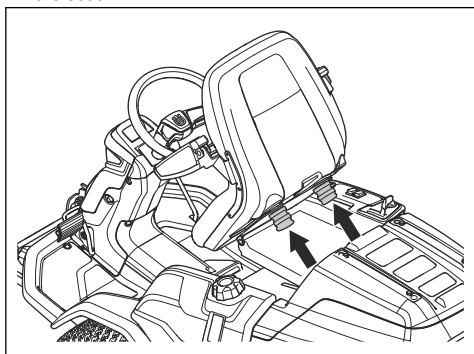

To adjust height of the steering wheel



WARNING: Do not adjust the height of the steering wheel during operation of the product.

1. Turn the knob counterclockwise to loosen.

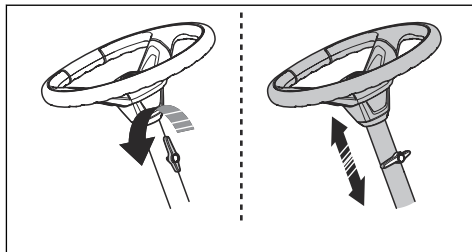

2. Adjust the height of the steering wheel.
3. Turn the knob clockwise to tighten.



CAUTION: Make sure that the long end of the knob points up.

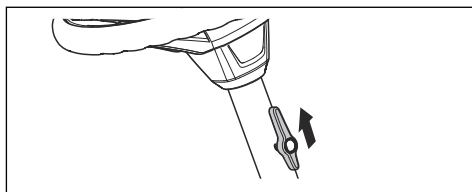

To engage and disengage the drive system

To move the product with the engine off, the drive system must be disengaged. Pull out the drive system lever fully to disengage the drive on the axle. Push the drive system lever in fully to engage the drive on the axle. Do not use middle positions.

The product has one drive system lever for the front axle and one for the rear axle. The drive system lever for the rear axle is found behind the left rear wheel.

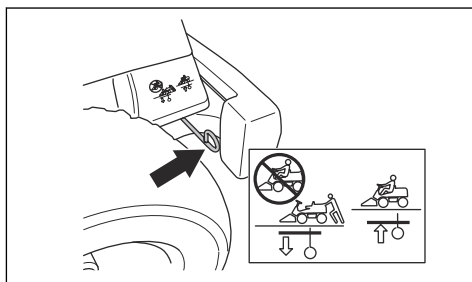

The drive system lever for the front axle is found behind the left front wheel.

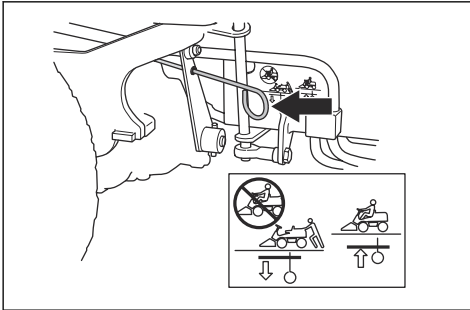

To lift and lower the cutting deck

To lift the cutting deck to transport position, pull the lift lever rearward. If the engine is on, the blades stop to rotate automatically.

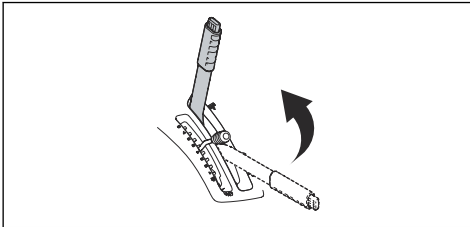

To lower the cutting deck to mowing position, press the lock button and move the lift lever forward. If the engine is running, the blades start to rotate automatically.

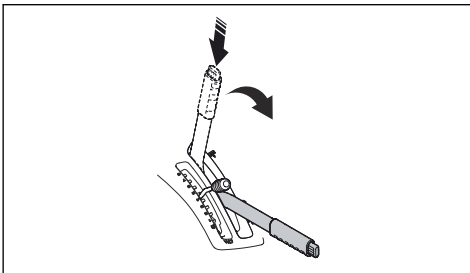

To apply and release the parking brake

1. Press the parking brake pedal down (1).

2. Press and hold the lock button (2).

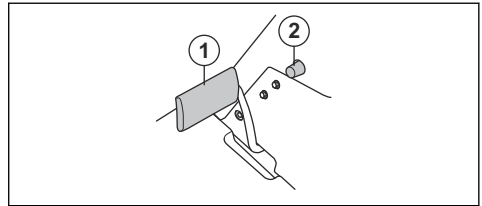

3. Keep the button pressed and release the parking brake pedal.

4. To release the parking brake, press the parking brake pedal again.

To start the engine

1. Make sure that the drive system is engaged, see *To engage and disengage the drive system on page 17.*

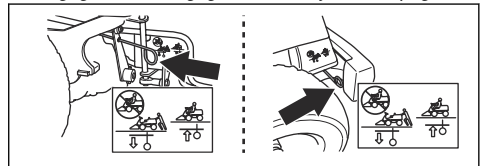

2. Lift up the cutting deck and apply the parking brake.

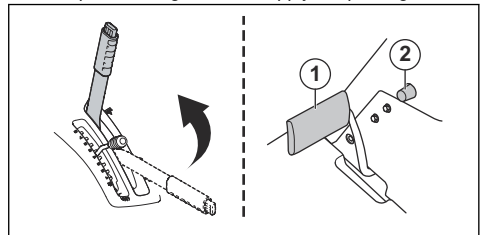

3. Turn the ignition key to the start position.

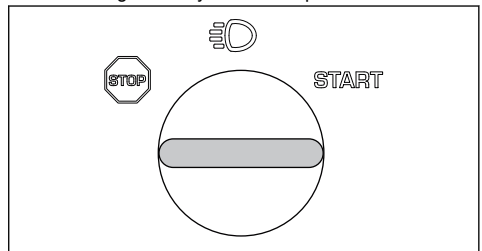

- When the engine starts, immediately release the ignition key to neutral position.

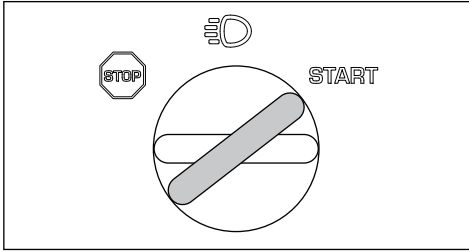

Note: Do not run the starter for more than 5 seconds at a time. If the engine does not start, wait 15 seconds before you try again.

- Turn the key to the lights position to make the headlights come on.

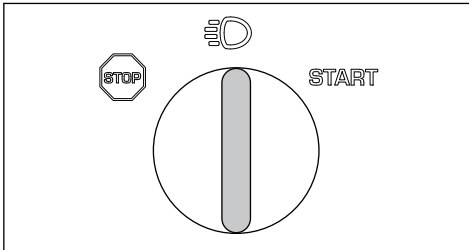

- Let the engine run at half throttle (B) for 3-5 minutes before you apply heavy load.
- Push the throttle control to full throttle position (C).

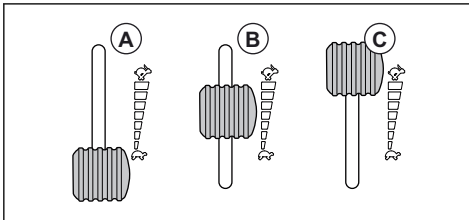

Note: To engage the blades when the engine is at full speed causes strain on the drive belts. Do not apply full throttle until the cutting deck has been lowered to the mow position.

To operate the product

- Start the engine.

- Press the parking brake pedal down and then release it to release the parking brake.

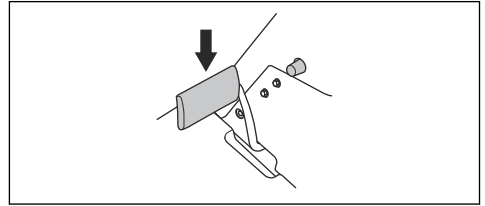

- Carefully press down one of the speed pedals. The speed increases the more the pedal is pressed down. Use pedal (1) to move forward, and pedal (2) to reverse.

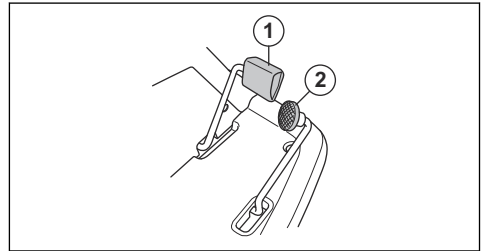

- Release the pedal to brake.
- Select cutting height (1–10) with the cutting height lever.

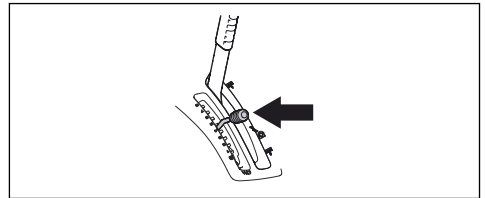

- Press the lock button on the lift lever for the cutting deck and lower it to mow position.

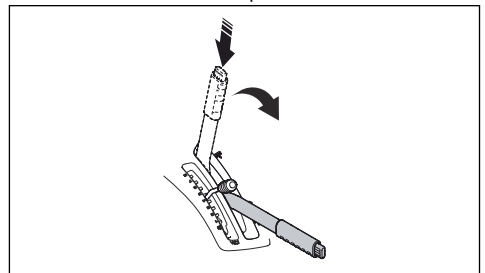

To stop the engine

1. Pull the lift lever for the cutting deck rearward to its locked position to lift up the cutting deck. The blades stop to rotate.

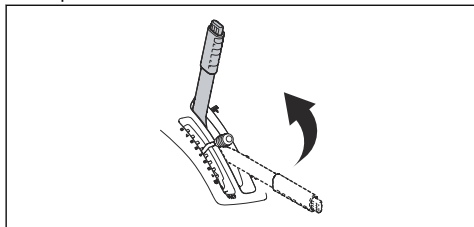

2. Turn the ignition key to the STOP position.

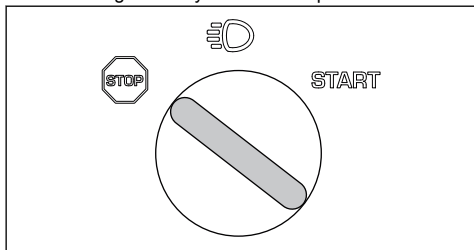

3. When the product stops, apply the parking brake.

To get a good cutting result

- For best performance, do maintenance on the product regularly as given in the maintenance schedule. Refer to *Maintenance schedule on page 20*.
- Do not cut a wet lawn. Wet grass can give a bad cutting result.
- Start with a high cutting height and decrease it gradually.
- Cut with blades that rotate at high speed (highest permitted engine speed, see *Technical data on page 35*). Move the product forward at low speed. If the grass is not too high and thick, you can get a good cutting result also at a higher speed.
- Cut the grass in an irregular pattern.
- To get the best cutting result, cut the grass frequently and use the BioClip function.

Maintenance

Introduction



WARNING: Before you do any maintenance work you must read and understand the safety chapter.

Maintenance schedule

* = General maintenance done by the operator. The instructions are not given in this operator's manual.

X = The instructions are given in this operator's manual.

O = The instructions are not given in this operator's manual. Let an approved service agent do the maintenance.

Note: If more than one time interval is identified in the table, the shortest time interval is for the first maintenance only.

| Maintenance | Daily maintenance before operation | Maintenance interval in hours | | | |
|---|------------------------------------|-------------------------------|----|-----|-----|
| | | 25 | 50 | 100 | 200 |
| Make sure that nuts and screws are tightened | * | | | | |
| Make sure that there are no fuel or oil leaks | * | | | | |
| Clean as given in <i>To clean the product on page 21</i> | X | | | | |
| Clean the inner surface of the cutting deck, around the blades | X | | | | |
| Clean around the muffler | X | | | | |
| Make sure that the cold air intake of the engine is not blocked | X | | | | |
| Make sure that the safety devices are not defective | X | | | | |
| Examine and do a test of the brakes | * | | | | |
| Do a check of the engine oil level | X | | | | |

| Maintenance | Daily maintenance before operation | Maintenance interval in hours | | | |
|--|------------------------------------|-------------------------------|----|-----|-----|
| | | 25 | 50 | 100 | 200 |
| Do a check of the oil level in the transmission | X | | | | |
| Do a check of the steering wires | X | | | | |
| Examine the blades in the cutting deck | | X | | | |
| Clean the cutting deck, below the belt covers and below the cutting deck | | | X | | |
| Examine the headlights | | X | X | | |
| Make sure that the tire pressure is correct | | X | X | | |
| Do a check of the parking brake | | | X | | |
| Replace the engine oil ¹ | | | | X | |
| Replace the oil filter | | | | | X |
| Clean the air filter | | X | | | |
| Replace the air filter | | | | | X |
| Replace the fuel filter | | | | X | |
| Replace the spark plug | | | | X | |
| Do a check of the parallelism of the cutting deck | | X | X | | |
| Lubricate the belt adjuster. | | X | X | | |
| Examine and adjust the steering wires | | O | O | | |
| Examine the muffler and heat deflector | | | O | | |
| Examine the cutting deck for damages | | | O | | |
| Adjust the parking brake. | | | O | | |
| Do a check of and adjust the throttle wire | | | O | | |
| Clean the cooling fins on the engine and the transmission | | | O | | |
| Clean the engine and the transmission | | | O | | |
| Do a check of/adjust front and rear wheel speed | | O | | O | |
| Do a check of the belts | | O | O | | |
| Do a check of the battery | | | O | | |
| Do a check of the fuel hose. Replace it if necessary | | | | O | |
| Replace the oil in the transmission | | | O | | O |
| Replace oil filter in the transmission | | | O | | O |

To clean the product

cause corrosion which causes damage to the product.



CAUTION: Do not use a high-pressure washer or a steam cleaner. Water can go into bearings and electrical connections and

Clean the product immediately after use.

¹ Replace the engine oil first time after 8 hours of operation.

- Do not clean hot surfaces such as the engine, muffler and exhaust system. Wait until the surfaces are cool, then remove the grass or dirt.
- Before you clean with water, clean with a brush. Remove grass cuttings and dirt on and around the transmission, the transmission air intake, and the engine.
- Use running water from a hose to clean the product. Do not use high pressure.
- Do not point the water at electrical components or bearings. Detergent usually increases the damage.
- To clean the cutting deck, put it in the servicing position and clean it with a water hose.
- When the product is clean, start the cutting deck for a short period to blow off remaining water.

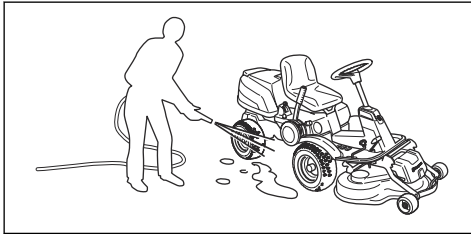

To clean the engine and the muffler

Keep the engine and muffler free from grass cuttings and dirt. Grass cuttings soaked in fuel or oil on the engine can increase the fire risk and the risk that the engine becomes too hot. Let the engine cool before it is cleaned. Clean with water and a brush.

Grass cuttings around the muffler dry quickly and are a fire risk. Use a brush or remove the grass cuttings with water when the muffler is cold.

To clean the cold air intake of the engine



WARNING: Stop the engine. The cold air intake rotates and can cause injury to your fingers.

- Make sure that the intake grille on the engine cover is not blocked. Remove grass and dirt with a brush.

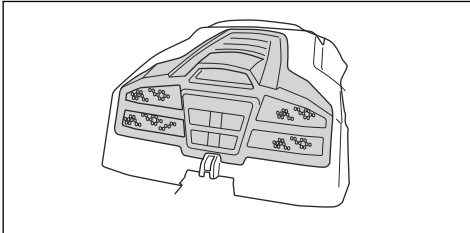

- Open the engine cover. Make sure that the engine cold air intake is not blocked. Remove grass and dirt with a brush.

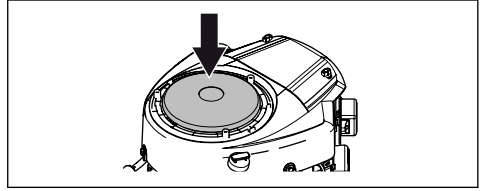

- Examine the air duct, found on the inner surface of the engine cover. Make sure that the air duct is clean and does not rub against the cold air intake.

To remove the covers

To open the engine cover

1. Fold the seat forward.
2. Release the clip on the engine cover with the tool attached to the ignition key.

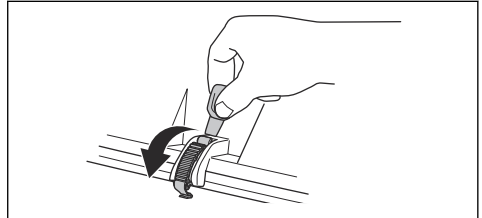

3. Fold the engine cover rearward.

To remove the front cover

1. Release the clip on the front cover with the tool attached to the ignition key.

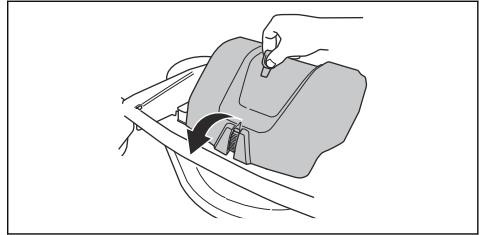

2. Lift off the front cover.

To remove the right footrest plate

1. Turn the knob on the reverse pedal (A) to remove it.

- Remove the 3 screws (B) and remove the footrest plate.

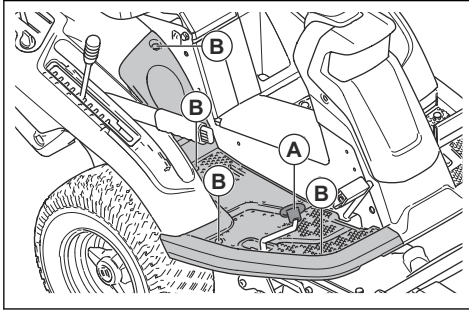

To remove the left footrest plate

- Remove the 4 screws and remove the footrest plate.

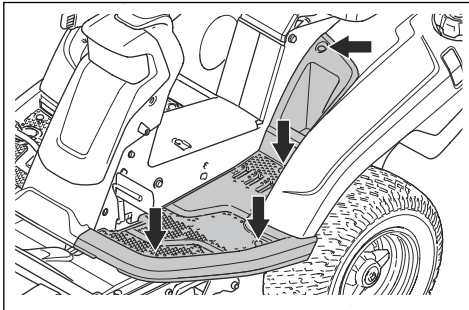

To examine the steering wires

The tension of the steering wires can decrease after a period of time. This causes the adjustment of the steering to change.

Examine and adjust the steering as follows:

- The steering wires are correctly tightened if you can manually move them 5 mm up or down in the groove on the steering collar.

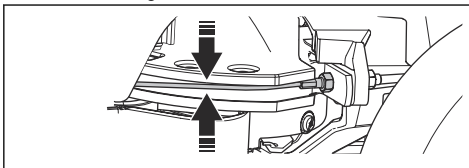

- If the wires are too loose, let an authorized service agent adjust them.

To do a check of the parking brake

- Park the product on a hard surface that slopes.

Note: Do not park the product on a grass slope when you do a check of the parking brake.

- Press the parking brake pedal down (1).

- Press and hold the lock button (2) and release the parking brake pedal while the button is pressed.

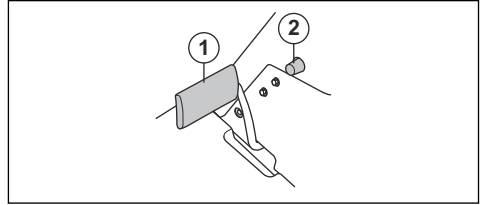

- If the product starts to move, let an approved service agent adjust the parking brake.
- Press the parking brake pedal again to release the parking brake.

To replace the fuel filter

- Open the engine cover to get access to the fuel filter.
- Move the hose clips away from the fuel filter with a pair of flat pliers.
- Pull off the fuel filter from the hose ends. A small quantity of fuel can leak.

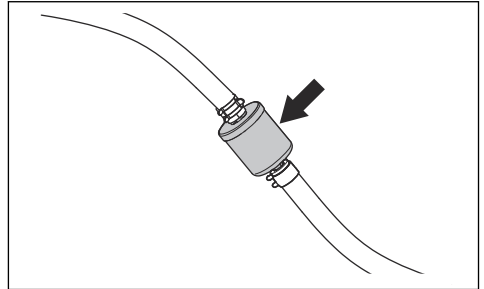

- Push the new fuel filter into the ends of the hoses. Apply liquid detergent to the ends of the fuel filter to make the connection easier.
- Push the hose clips against the fuel filter.

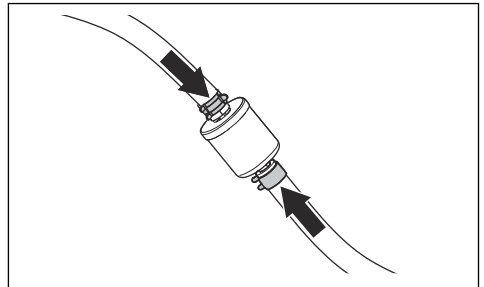

To clean and change the air filter

- Open the engine cover.

- Loosen the knobs that hold the filter cover and lift off the cover.

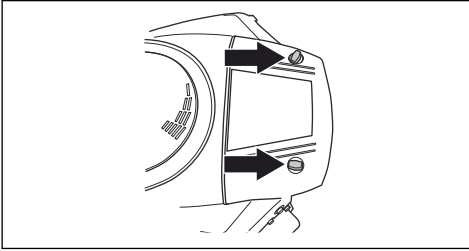

- Lift the end of the air filter to remove it.

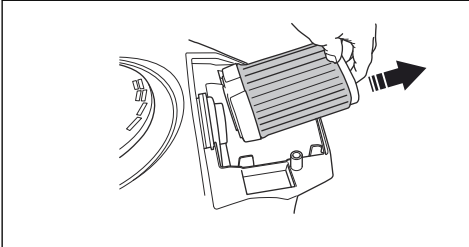

- Hit the paper filter against a hard surface to clean it. Do not use compressed air.
- If the paper filter does not become clean, replace it.
- Put the air filter back on the air hose.

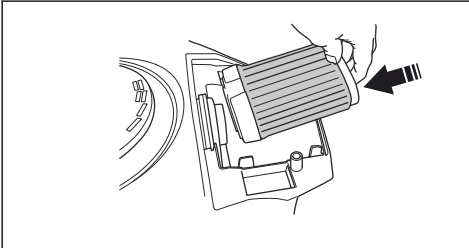

- Push the air filter into correct position.
- Attach the air filter cover and tighten the knobs.

To examine and replace a spark plug

- Open the engine cover.
- Remove the ignition cable shoe and clean around the spark plug.
- Remove the spark plug with a spark plug wrench.
- Examine the spark plug. Replace it if the electrodes are burned or if the insulation has cracks or damages. If the spark plug is not damaged, clean it with a steel brush.

- Measure the electrode gap and make sure that it is correct. Refer to *Technical data on page 35*.

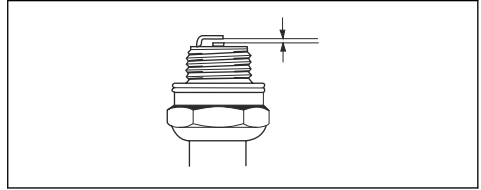

- Bend the side electrode to adjust the electrode gap.
- Put the spark plug back in and turn it by hand until it touches the spark plug seat.
- Tighten the spark plug with the spark plug wrench until the washer is compressed.
- Tighten a used spark plug $\frac{1}{8}$ of a turn more, and a new spark plug $\frac{1}{4}$ turn more.



CAUTION: Spark plugs that are not tightened correctly can cause damage to the engine.

- Replace the ignition cable shoe.



CAUTION: Do not try to start the engine if the spark plug or ignition cable is removed.

To replace the main fuse

A blown fuse is identified by a burned connector.

- Open the engine cover. The main fuse is in a holder in between the battery and the engine.
- Pull the fuse from the holder.

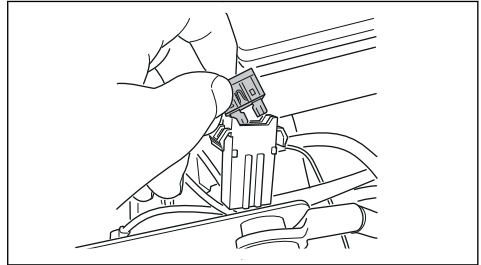

- Replace the blown fuse with a new fuse of the same type, flat pin 20 A.
- Replace the covers.

If the main fuse blows again a short period after you replace it, there is a short circuit. Repair the short circuit before you operate the product again. Let an approved service agent help you.

To charge the battery

- Charge the battery if it is too weak to start the engine.
- Use a standard battery charger.



CAUTION: Do not use a boost charger or start booster. That will cause damage to the electrical system of the product.

- Always disconnect the charger before starting the engine.

To do an emergency start of the engine

If the battery is too weak to start the engine, you can use jumper cables to do an emergency start. This product has a 12 V system with negative ground. The product that is used for the emergency start must also have a 12 V system with negative ground.

To connect the jumper cables



WARNING: Risk of explosion because of explosive gas that comes from the battery. Do not connect the negative terminal of the fully charged battery to or near the negative terminal of the weak battery.



CAUTION: Do not use the battery of your product to start other vehicles.

1. Remove the engine cover.
2. Remove the cover for the battery case.
3. Connect one end of the red cable to the POSITIVE battery terminal (+) on the weak battery (A).

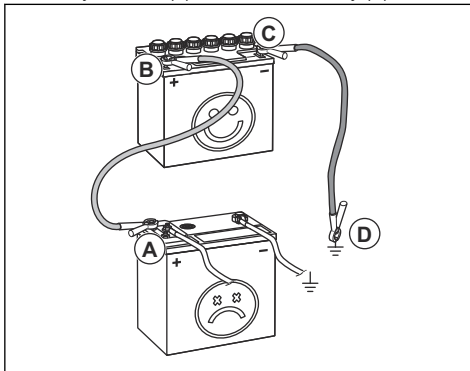

4. Connect the other end of the red cable to the POSITIVE battery terminal (+) on the fully charged battery (B).



WARNING: Do not short circuit the ends of the red cable against the chassis.

5. Connect one end of the black cable to the NEGATIVE battery terminal (-) on the fully charged battery (C).

6. Connect the other end of the black cable to a CHASSIS GROUND (D), away from the fuel tank and the battery.
7. Replace the covers.

To remove the jumper cables

Note: Remove the jumper cables in the opposite sequence to how you connect them.

1. Remove the BLACK cable from the chassis.
2. Remove the BLACK cable from the fully charged battery.
3. Remove the RED cable from the 2 batteries.

Tire pressure

The correct tire pressure is 60 kPa (0.6 bar / 8.5 PSI) on all 4 tires.

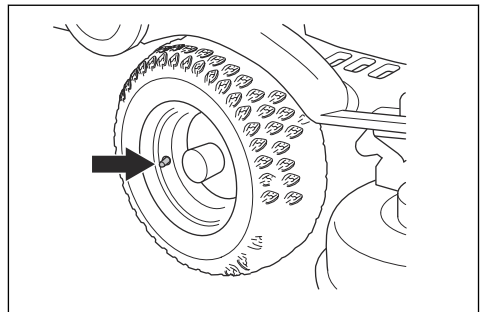

To put the cutting deck in servicing position

1. See steps 1–8 in *To remove the cutting deck on page 15*.
2. Hold the front edge of the cutting deck with two hands and pull forward until it stops.

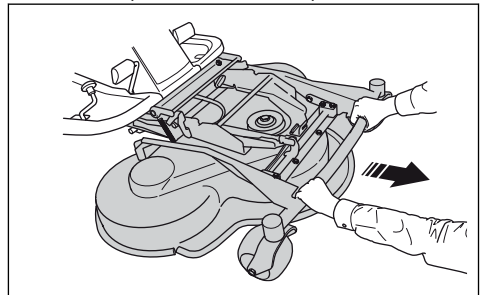

- Lift the cutting deck to vertical position until a click sound is heard. The cutting deck is locked automatically in the vertical position.

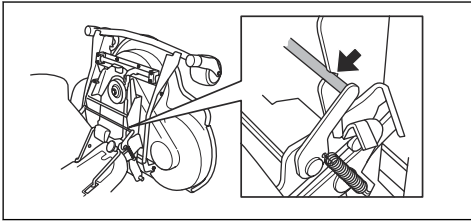

To put the cutting deck in mow position

- Hold the front edge of the cutting deck with your left hand.
- Loosen the lock with your right hand.

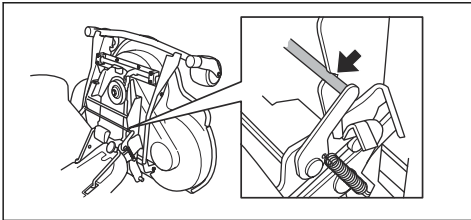

- Fold down the cutting deck and push it in until it stops.



CAUTION: The drive belt can get caught below the cutting deck. Pull on the drive belt loop in the belt holder before you push the cutting deck in.

- Lift the cutting height stay from the stay holder and put it in the hole.

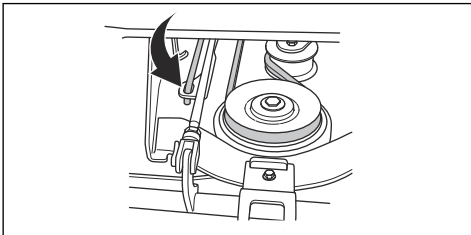

- Put the drive belt around the drive wheels. Make sure that the drive belt is on the correct side of the tension wheel.

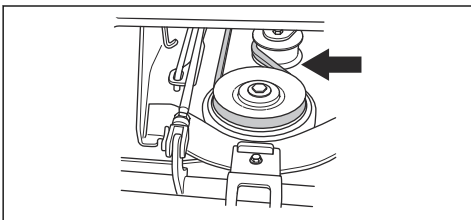

- Put the spring in the spring holder.

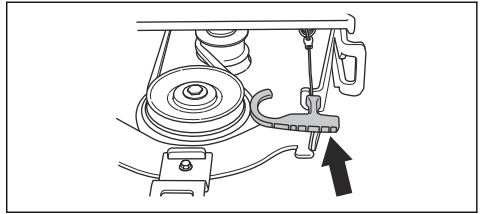

- Attach the front cover.
- Set the cutting height lever in one of the positions 1-10.

To examine and adjust the ground pressure from the cutting deck

A correct ground pressure makes sure that the cutting deck moves along the surface but does not press too hard against it.

- Make sure that the air pressure in the tires is 60 kPa (0.6 bar / 9.0 PSI).
- Park the product on a level surface.
- Lower the cutting deck to mow position.
- Put a bathroom scale below the front edge of the cutting deck.

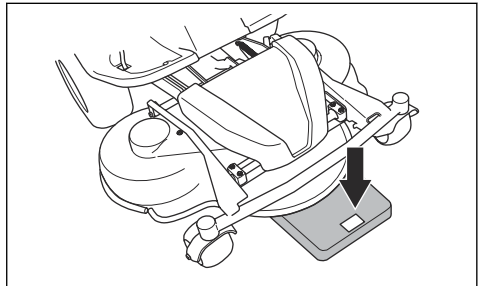

- To make sure that no weight is applied on the support wheels, put a wooden block between the frame and the bathroom scale.
- To adjust the ground pressure, turn the adjustment screws found behind the front wheels on the right and left sides.

- Turn the screws right or left until the ground pressure is between 12 and 15 kg (26.5-33 lb).

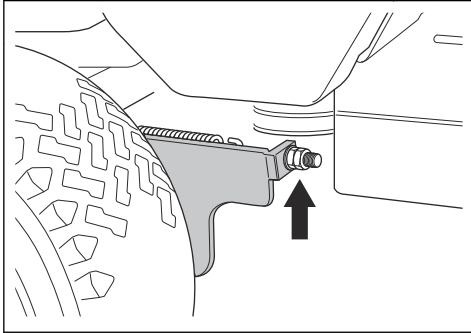

To do a check of the parallelism of the cutting deck

- Make sure that the air pressure in the tires is correct. Refer to *Technical data on page 35*.
- Park the product on a level surface.
- Lower the cutting deck to mow position.
- Set the cutting height lever to the servicing position.
- Measure the distance between the ground and the front and rear edges of the cutting deck. Make sure that the rear edge is 4–6 mm (1/5") higher than the front edge.

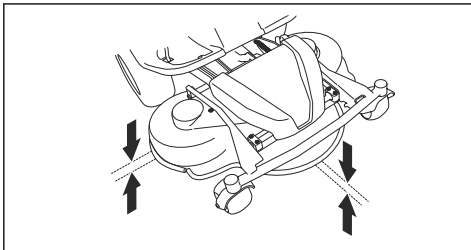

To adjust the parallelism of the cutting deck

- Remove the front cover and the right footrest plate.

- Remove the screws that hold the belt shield and remove the belt shield.

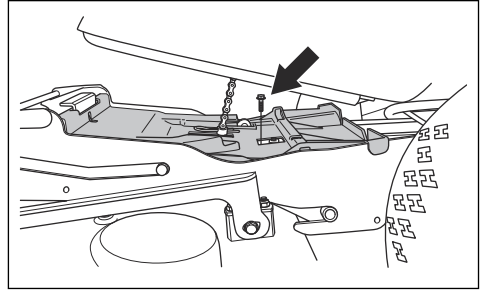

- Loosen the nuts on the lift strut.

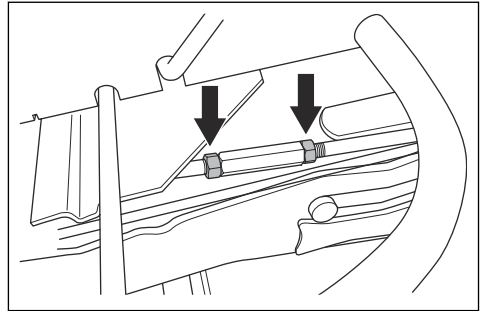

- Turn the lift strut to extend the stay or make it shorter. Extend the stay to lift the rear edge of the cover. Make the stay shorter to lower the rear edge of the cover.

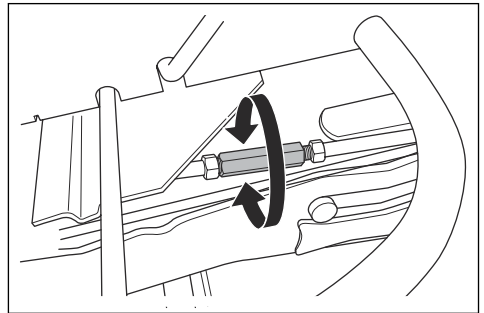

- Tighten the nuts on the lift strut when the adjustment is done.
- Do a check of the parallelism. Refer to *To do a check of the parallelism of the cutting deck on page 27*.
- Attach the belt shield and tighten the screws.
- Attach the right footrest plate and the front cover.

To remove the BioClip plug

- Remove the BioClip plug to change a Combi cutting deck from BioClip to rear discharge of the grass.

To remove and attach the BioClip plug on cutting deck Combi 103 and 112

1. Put the cutting deck in servicing position.
2. Remove the 3 screws that hold the BioClip plug and remove the plug.

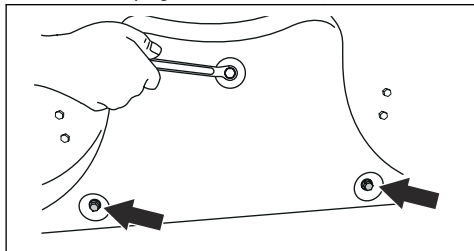

3. Attach 3 M8x15 mm screws in the screw holes for the BioClip plug to prevent damage to the threads.
4. Put the cutting deck back in mow position.
5. Attach the BioClip plug in the opposite sequence.

To examine the blades



CAUTION: Damaged or incorrectly balanced blades can cause damage to the product. Replace damaged blades. Let an approved service agent help you sharpen and balance blunt blades.

1. Put the cutting deck in servicing position.
2. Look at the blades to see if they are damaged and if it is necessary to sharpen them.

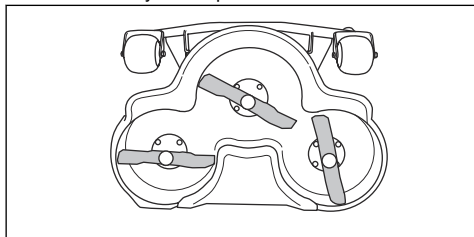

To do a check of the engine oil level

1. Park the product on level ground and stop the engine.
2. Open the engine cover.

3. Loosen the dipstick and pull it out.

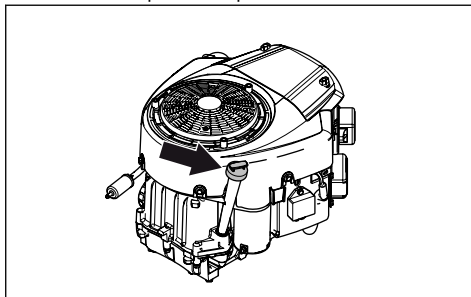

4. Clean the oil from the dipstick.
5. Put the dipstick back in and tighten it.
6. Loosen and pull the dipstick out and read the oil level.
7. The oil level must be between the marks on the dipstick. If the level is near the ADD mark, fill oil to the FULL mark.

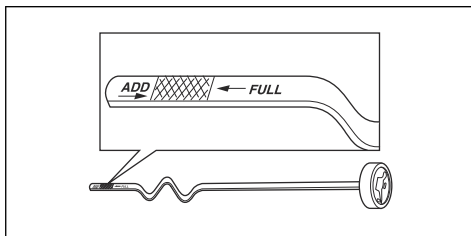

8. Fill the oil through the hole that the dipstick sits in. Fill the oil slowly.

Note: See *Technical data on page 35* for the types of engine oil that we recommend. Do not mix different types of oil.

9. Tighten the dipstick correctly before you start the engine. Start and idle the engine for approximately 30 seconds. Stop the engine. Wait 30 seconds and do a check of the oil level again.

To change the engine oil and the oil filter

If the engine is cold, start the engine for 1–2 minutes before you drain the engine oil. This makes the engine oil warm and easier to drain.



WARNING: Do not operate the engine for more than 1–2 minutes before you drain the engine oil. The engine oil becomes very hot and can cause burn injuries. Let the engine become cool before you drain the engine oil.



WARNING: If you spill engine oil on your body, clean with soap and water.

1. Open the plastic cap on the end of the oil drain plug.

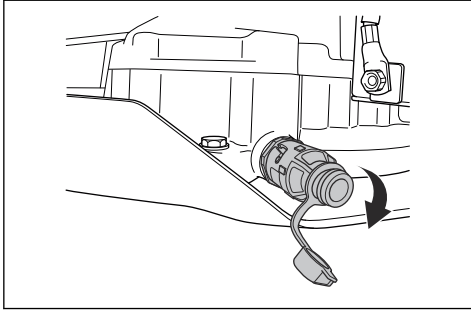

2. To make it easier to drain the oil without spill, attach for example a plastic hose to the end of the oil drain plug.
3. Put a container below the oil drain plug.
4. Remove the dipstick.
5. Turn the oil drain plug counterclockwise and pull out to open it.

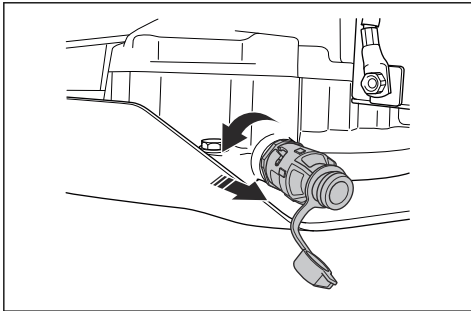

6. Let the oil run out into the container.
7. Push the oil drain plug in and turn it clockwise to close it.
8. Remove the plastic hose and put the cap on the oil drain plug back.
9. Turn the oil filter counterclockwise to remove it.

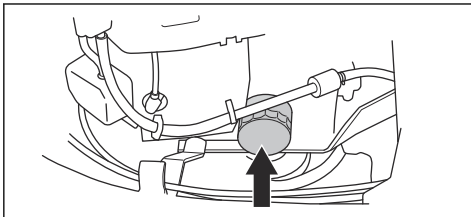

10. Lightly lubricate the rubber seal on the new oil filter with new oil.
11. To attach the oil filter, turn it clockwise by hand until the rubber seal is in position, then tighten a half turn more.

12. Fill with new oil as given in *To do a check of the engine oil level on page 28*.
13. Start the engine and let it idle for 3 minutes.
14. Stop the engine and make sure that the oil filter does not leak.
15. Fill with oil to compensate for the oil held in the new oil filter.

Note: For safe disposal of used engine oil, see *Disposal on page 34*.

To do a check of the transmission oil level

1. Remove the two screws, one on each side, and lift off the transmission cover.

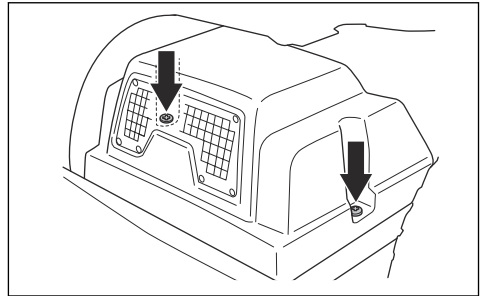

2. Make sure that the oil level in the transmission oil tank is between the two horizontal lines on the tank.

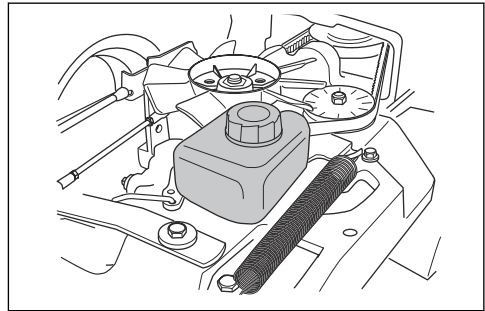

3. Fill with engine oil if the oil level is below the lower line, but do not fill above the top line.

Note: Refer to *Technical data on page 35* for recommended oil .

To lubricate the belt adjuster

The belt adjuster must be lubricated regularly with a good quality molybdenum disulphide grease.

1. Remove the 2 screws that hold the belt shield and lift it off.

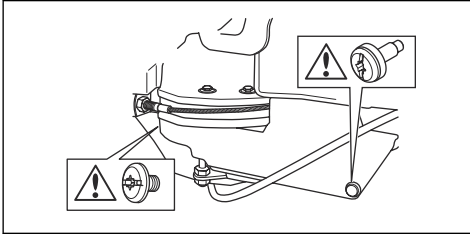

2. Lubricate with a grease gun through the nipple at the right side, below the lower belt pulley. Lubricate until grease is pushed out of the rear side of the nipple.

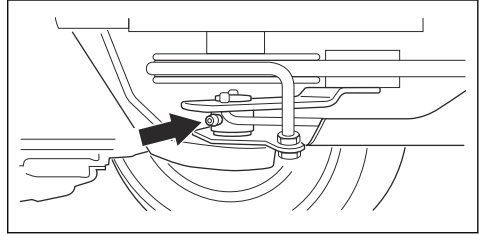

3. Attach the belt shield and tighten the 2 screws.

Troubleshooting



Troubleshooting schedule







If you cannot find a solution to your problems in this owner's manual, speak to your Husqvarna service agent.

| Problem | Cause |
|--|--|
| The starter motor does not turn the engine over | The parking brake is not applied. See <i>To apply and release the parking brake on page 18</i> . |
| | The lift lever for the cutting deck is in mow position. See <i>To lift and lower the cutting deck on page 18</i> . |
| | The main fuse is blown. See <i>To replace the main fuse on page 24</i> . |
| | The ignition lock is defective. |
| | The connection between the cable and the battery is bad. See <i>Battery safety on page 13</i> . |
| | The battery is too weak. See <i>To charge the battery on page 24</i> . |
| The engine does not start when the start motor turns the engine over | The starter motor is defective. |
| | There is no fuel in the fuel tank. See <i>To fill fuel on page 16</i> . |
| | The spark plug is defective. |
| | The ignition cable is defective. |
| The engine does not run smoothly | There is dirt in the carburettor or fuel line. |
| | The spark plug is defective. |
| | The carburettor is incorrectly set. |
| | The air filter is clogged. See <i>To clean and change the air filter on page 23</i> . |
| | The fuel tank vent is blocked. |
| There is dirt in the carburetor or fuel line. | |

| Problem | Cause |
|---|--|
| The engine apparently has no power | The air filter is clogged. See <i>To clean and change the air filter on page 23</i> . |
| | The spark plug is defective. |
| | There is dirt in the carburetor or fuel line. |
| | The throttle cable is incorrectly adjusted. |
| The transmission does not have sufficient power | The transmission cold air intake or the cooling fins are blocked. |
| | The fan on the transmission is damaged. |
| | There is no oil in the transmission or the oil level is too low. See <i>To do a check of the transmission oil level on page 29</i> . |
| The battery does not charge | The battery is defective. See <i>Battery safety on page 13</i> . |
| | The connection at the cable connectors on the battery terminals is bad. See <i>Battery safety on page 13</i> . |
| There is vibration in the product | The blades are loose. See <i>To examine the blades on page 28</i> . |
| | One or more of the blades are unbalanced. See <i>To examine the blades on page 28</i> . |
| | The engine is loose. |
| The cutting result is unsatisfactory | The blades are blunt. See <i>To examine the blades on page 28</i> . |
| | The grass is long or wet. See <i>To get a good cutting result on page 20</i> . |
| | The cutting deck is skew. |
| | There is grass blockage in the cutting deck. See <i>To clean the product on page 21</i> . |
| | The tire pressure is different on the right and left sides. See <i>Tire pressure on page 25</i> . |
| | The product is operated at a too high speed. See <i>To get a good cutting result on page 20</i> . |
| | The engine speed is too low. See <i>To get a good cutting result on page 20</i> . |
| The drive belt slips. | |

Display - Troubleshooting

| Symbol | Name | Indication on the display | Sound | Cause |
|---|-------------------------|---------------------------|---------------|--|
|  | Slope indicator | The symbol shows. | - | You operate the product in a slope >10°. Refer to <i>Slope operation on page 8</i> . |
| | | The symbol flashes. | - | You operate the product in a slope >15°. Refer to <i>Slope operation on page 8</i> . |
|  | Oil pressure sensor | The symbol shows. | 1 long sound. | Low oil pressure. Refer to <i>To do a check of the engine oil level on page 28</i> . |
|  | Battery level indicator | The symbol shows. | 1 long sound. | Low voltage. Refer to <i>To charge the battery on page 24</i> . |

| Symbol | Name | Indication on the display | Sound | Cause |
|--|---|-----------------------------|-----------------|---|
|  | Rotating blades indicator | The symbol shows. | - | The drive of the blades is engaged. |
| | | The symbol flashes. | | Incorrect start procedure. Refer to <i>Start conditions on page 12</i> . |
|  | Parking brake indicator | The symbol shows. | - | The parking brake engaged. Refer to <i>To apply and release the parking brake on page 18</i> . |
| | | The symbol flashes. | | Incorrect start procedure. Refer to <i>To start the engine on page 18</i> . |
| | | The symbol flashes quickly. | | Defective parking brake. Speak to your Husqvarna servicing dealer. |
|  | Operator presence control (OPC) indicator | The symbol flashes. | 5 short sounds. | The operator presence control is disengaged when you try to start the engine. Refer to <i>Start conditions on page 12</i> . |
| | | The symbol flashes quickly. | - | Defective operator presence control. Speak to your Husqvarna servicing dealer. |
|  | Servicing indicator | The symbol shows. | 5 short sounds. | Servicing is necessary. Speak to your Husqvarna servicing dealer. |
|  | Low fuel level indicator | The symbol shows. | 1 short sound. | Low fuel. Refer to <i>To fill fuel on page 16</i> . |
|  | Bluetooth® indicator | The symbol flashes. | - | The product is locked. Unlock your product with Husqvarna Connect. |
|  | Digital lock | The symbol shows. | - | |

Note: The look of the display can be different between different models.

Transportation, storage and disposal

Transportation

- The product is heavy and can cause crush injuries. Be careful when you load it onto or off a vehicle or trailer.
- Use an approved trailer for transportation of the product.

- Make sure that you have knowledge of local road traffic regulations before transportation of the product in a trailer or on roads.

To safely attach the product for transport

Before you attach the product, you must read and understand the safety chapter. Refer to *Transport safety on page 14*.



WARNING: The parking brake is not sufficient to lock the product during transport. Attach the product tightly to the load area.

Equipment: 2 approved straps and 4 wedge shaped wheel blocks.

1. Park the product in the center of the load area.

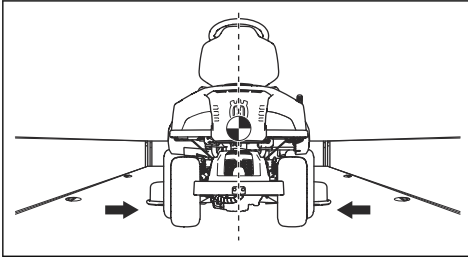

CAUTION: For transport in transport vehicles with a cover. Make sure to let the product become cool before you put the product under the cover.

2. Make sure that the center of gravity of the product is above the wheel axle of the transport vehicle. If a trailer is used for transport, make sure that the down force on your tow bar is correct.

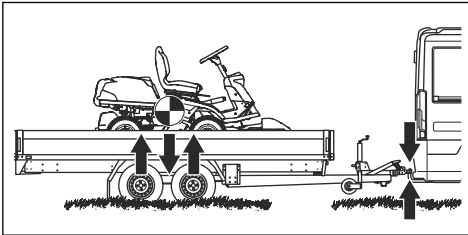

3. Apply the parking brake.
4. If the product has Bluetooth®, lock the product with Husqvarna Connect.
5. Lower the cutting deck to the mow position.
6. Remove all loose objects.
7. Assemble the first strap through the rear transmission frame. Refer to the illustration.

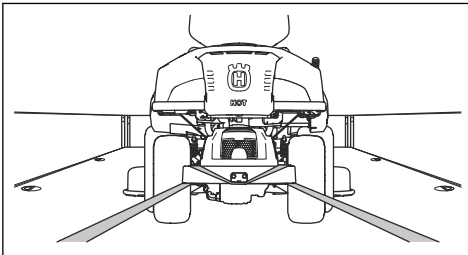

8. Tighten the strap rearward to attach the product to the load area.
9. Put the second strap around the frame tunnel.

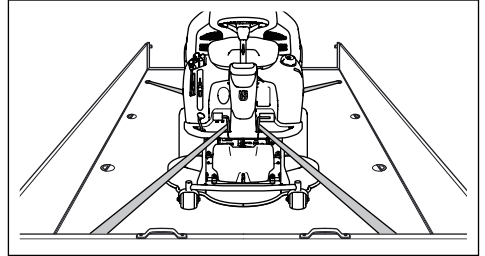

10. Attach the strap to the load area.
11. Tighten the strap in the direction of the front of the load area to attach the product to the load area.
12. Put the wheel blocks in front of and behind the rear wheels.

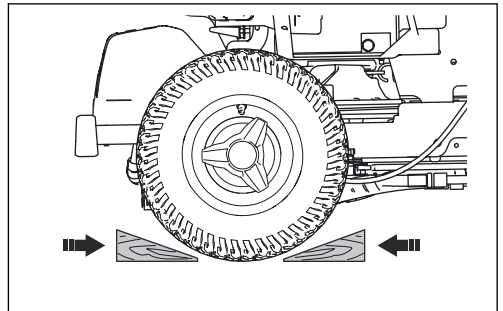

To tow the product

The product has a hydrostatic transmission. To prevent damage to the transmission, tow the product short distances only and at low speed.

Disengage the transmission before you tow the product. Refer to *To engage and disengage the drive system* on page 17.

Storage

Prepare the product for storage at the end of the season, and before more than 30 days of storage. If you keep fuel in the fuel tank for 30 days or more, tacky particles can cause blockage in the carburetor. This has a negative effect on the engine function.

To prevent tacky particles during storage, add a stabilizer. If alkylate gasoline is used, stabilizer is not necessary. If you use standard gasoline, do not change to alkylate gasoline. This can cause sensitive rubber parts to become hard. Add stabilizer to the fuel in the tank or in the container used for storage. Always use the mixing ratios given by the manufacturer. Run the engine for a minimum of 10 minutes after you add the stabilizer until it flows into the carburetor.



WARNING: Do not keep the product with fuel in the tank in an indoor location or in locations with bad airflow. Risk of fire if fuel fumes come near open flames, sparks, or pilot lights in for example boilers, hot water tanks and clothes dryers.



WARNING: Remove grass, leaves and other flammable materials from the product to decrease the risk of fire. Let the product become cool before you put it in storage.

- Clean the product, see *To clean the product on page 21*. Repair paint damages to prevent corrosion.
 - Examine the product for worn or damaged parts and tighten loose screws and nuts.
 - Remove the battery. Clean it, charge it, and keep it cool during storage.
 - Change the engine oil, and discard the waste oil.
 - Empty the fuel tank. Start the engine and run it until there is no remaining fuel in the carburetor.
-

Note: Do not empty the fuel tank and carburetor if a stabilizer has been added.

- Remove the plugs and put about a tablespoon of engine oil into each cylinder. Manually turn the engine shaft to apply the oil and put the plugs back on.
 - Lubricate all grease nipples, joints and axles.
 - Keep the product in a clean and dry area and cover it for more protection.
 - A cover for protection of your product during storage or transport is available at your dealer.
-

Disposal

- Chemicals can be dangerous and must not be discarded on the ground. Always discard used chemicals at a service center or an applicable disposal location.
- When the product is worn out, send it to the dealer or to an applicable recycling location.
- Oil, oil filters, fuel and the battery can have negative effects on the environment. Obey the local recycling requirements and applicable regulations.
- Do not discard the battery as domestic waste.
- Send the battery to a Husqvarna service agent or discard it at a disposal location for used batteries.

Technical data

Technical data

| R 322TX AWD | |
|--|---|
| Dimensions | |
| Length without cutting deck, mm/ft | 2013/6.60 |
| Width without cutting deck, mm/ft | 883/2.90 |
| Height, mm/ft | 1165/3.82 |
| Weight without cutting deck, with empty tanks, kg/lb | 253/557.8 |
| Wheel base, mm/ft | 887/2.91 |
| Track width, front, mm/ft | 712/2.34 |
| Track width, rear, mm/ft | 627/2.06 |
| Tire dimensions | 16×6.50×8 |
| Tire pressure, rear – front, kPa / bar / PSI | 60 / 0.6 / 8.5 |
| Max. gradient, degrees ° | 10 |
| Engine | |
| Brand / Model | Briggs & Stratton / 7220 Endurance Twin EFM |
| Nominal engine output, kW ² | 12.6 |
| Displacement, cm ³ /cu.in. | 656/40 |
| Max. engine speed, rpm | 3000 +/- 100 |
| Fuel, min. octane grade, AKI | 87 |
| Tank volume, liters/USqt | 12/13 |
| Oil | Class SF, SG, SH or SJ SAE40, SAE30, SAE10W-30, SAE10W-40 or SAE5W-20 |
| Oil volume incl. filter, liters/USqt | 1.7/1.8 |
| Oil volume excl. filter, liters/USqt | 1.5/1.6 |
| Start motor | Electric start 12V |
| Transmission | |
| Brand / Model | Tuff Torq / K574A |
| Oil, class SF-CC | SAE 10W/50 Synthetic |
| Electrical system | |
| Type | 12V, negative earthed |

² The power rating of the engine indicated is the average net output (at specified rpm) of a typical production engine for the engine model measured to SAE standard J1349/ISO1585. Mass production engines may differ from this value. Actual power output for the engine installed on the final product will depend on the operating speed, environmental conditions and other values.

| | |
|---|--------------------|
| | R 322TX AWD |
| Battery | 12V, 24Ah |
| Spark plug | XC92YC |
| Electrode gap, mm/in. | 0.75/0.030 |
| Lamps | Dual LED lights |
| Vibration levels³ | |
| Vibration level on the steering wheel, m/s ² | 2.5 |
| Vibration level in the seat, m/s ² | 0.7 |
| Cutting deck | |
| Type | SD 48 |
| | Combi 103 |
| | Combi 112 |

| Cutting deck | SD 48 | Combi 103 | Combi 112 |
|--------------------------------------|-----------------|------------------|------------------|
| Cutting width, mm/in. | 1220/48 | 1030/40.6 | 1120/44.1 |
| Cutting height, 10 positions, mm/in. | 25–75/0.98–2.95 | 25–75/0.98–2.95 | 25–75/0.98–2.95 |
| Weight, kg/lb | 56.4/124.3 | 49/108.0 | 52/114.6 |
| Blade length, mm/in. | 423/16.7 | 388/15.3 | 420/16.5 |
| Blade | | | |
| Article number | | | |



WARNING: To use a cutting deck that is not approved for the product can cause objects to eject at high speed and cause serious

injury. Do not use other cutting deck types than specified in this owner's manual.

Radio frequency data

| | |
|---------------------------------|--------------------|
| | R 322TX AWD |
| Frequency range, MHz | 2402-2480 |
| Output power ⁴ , dBm | -5.2 |

³ Vibration level according to EN ISO 5395. Reported data for vibration level has a typical statistical dispersion (standard deviation) of 0.2 m/s² (steering wheel) and 0.8 m/s² (seat).

⁴ Measured at 2440 MHz.

Service

Service

Do a yearly check at an authorized service center to make sure that the product functions safely and at its best during high season. The best time to do a servicing or overhaul of the product is low season.

When you send an order for the spare parts, give information about the purchase year, model, type, and serial number.

Always use original spare parts.

Warranty

FEDERAL EMISSION CONTROL WARRANTY STATEMENT

U.S. E.P.A. emission control warranty statement your warranty right and obligation

The U.S. EPA, and Husqvarna are pleased to explain the evaporative emission control system (EECS) warranty on your 2018 small off-road engine (SORE) or equipment. New SOREs or equipment must be designed, built, and equipped to meet the E.P.A.'s stringent anti-smog standards. Husqvarna must warrant the EECS on your SOREs or equipment for the period of time listed below provided there has been no abuse, neglect, or improper maintenance of your SOREs or equipment. Your EECS may include parts such as the carburetor or fuel tanks, fuel lines, fuel caps, valves, canisters, filters, vapor hoses, clamps, connectors, and other associated components. The covered parts for 2018 are given below. When a warrantable condition exists, Husqvarna will repair your SORE engine or equipment at no cost to you, including diagnosis, parts, and labor.

MANUFACTURER'S WARRANTY COVERAGE

This EECS is warranted for two (2) years. If any evaporative emission-related part included in the list of warranted EECS parts for your equipment is defective, the part will be repaired or replaced by Husqvarna.

OWNER'S WARRANTY RESPONSIBILITIES

As the small nonroad engine owner, you are responsible for the performance of the required maintenance listed in your Operator's Manual. Husqvarna Forest & Garden recommends that you retain all receipts covering maintenance on your small nonroad engine, but Husqvarna Forest & Garden cannot deny warranty solely for the lack of receipts or for your failure to ensure the performance of all scheduled maintenance. As the small nonroad engine owner, you should, however, be aware that Husqvarna Forest & Garden may deny you warranty coverage if your small nonroad engine or a part of it has failed due to abuse, neglect, improper maintenance, unapproved modifications or the use of parts not made or approved by the original equipment manufacturer. You are responsible for presenting your small nonroad engine to a Husqvarna Forest & Garden authorized servicing dealer as soon as a problem exists. The warranty repairs should be completed in a reasonable amount of time, not to exceed 30 days. If you have any questions regarding your warranty rights and responsibilities, you should contact your nearest authorized servicing dealer or call Husqvarna Forest & Garden at 1-800-487-5963.

GENERAL EMISSION WARRANTY COVERAGE

Husqvarna warrants to the ultimate purchaser and each subsequent purchaser that your SORE or equipment is:

- Designed, built, and equipped to conform to all applicable regulations;
- Free from defects in materials or workmanship that cause the failure of a warranted part to be identical in all material respects to that part as described in the original Husqvarna Application for Certification. The warranty period begins on the date the equipment is delivered to the ultimate purchaser or first placed into service. The warranty period is two (2) years.

Subject to certain conditions and exclusions as stated below, the warranty on covered emission-related parts is as follows:

1. Any warranted part that is not scheduled for replacement as required maintenance in the written instructions supplied is warranted for the warranty period stated above. If the part fails during the warranty period the part will be repaired or replaced by Husqvarna according to subsection (4) below. Any such part repaired or replaced under warranty will be warranted for the remaining warranty period.
2. Any warranted part that is scheduled for regular inspection in the written instructions supplied is warranted for the full warranty period. Any such part repaired or replaced under warranty will be warranted for the remaining warranty period.
3. Any warranted part that is scheduled for replacement as required maintenance in the written instructions supplied is warranted for the full warranty period before the first scheduled replacement date for that part. If the part fails before the first scheduled replacement, the part will be repaired or replaced by Husqvarna according to subsection (4) below. Any such part repaired or replaced under warranty will be warranted for the remainder of the period prior to the first scheduled replacement point for the part.
4. Repair or replacement of any warranted part under the warranty provisions herein must be performed at a Service Center at no cost to the owner.
5. Notwithstanding the provisions herein, warranty services or repairs will be provided at all of our service centers that are franchised to service the subject engines or equipment.
6. The engine or equipment owner will not be charged for diagnostic labor that is directly associated with diagnosis of a defective emission-related warranted part, provided that such diagnostic work is performed at an authorized Service Center.
7. Husqvarna may be liable for damages to other engine or equipment components proximately caused by a failure under warranty of any warranted part.
8. Throughout the warranty period stated above, Husqvarna will maintain a supply of warranted parts sufficient to meet the expected demand for such parts.

9. Any replacement part may be used in the performance of any warranty maintenance or repairs and must be provided without charge to the owner. Such use will not reduce the warranty obligations of the manufacturer.
10. Add-on or modified parts that are not exempted by EPA may not be used. The use of any non-exempted add-on or modified parts will be grounds for disallowing a warranty claim. Husqvarna will not be liable to warrant failures of warranted parts caused by the use of a non-exempted add-on or modified part.

WARRANTED PARTS

The repair or replacement of any warranted part otherwise eligible for warranty coverage may be excluded from such warranty coverage if Husqvarna demonstrates that the engine or equipment has been abused, neglected, or improperly maintained, and that such abuse, neglect, or improper maintenance was the direct cause of the need for repair or replacement of the part.

That notwithstanding, any adjustment of a component that has a factory installed and properly operating adjustment limiting device is still eligible for warranty coverage. The following emission warranty parts are covered:

- Liquid Fuel Hoses
- Fuel Hose Clamps & Fittings
- Fuel tank
- Fuel System Vapor Vent Hoses
- Fuel cap
- Fuel System Valves (rollover valves and anti-slosh valves where applicable)
- Carbon Canister

Transmission warranty

The transmission warranty is only applicable if checks are done of the front and rear wheel speed as specified in the maintenance schedule. To prevent damage to the transmission system, let an approved service agent adjust it.

Registered trademarks

The *Bluetooth*[®] word mark and logos are registered trademarks owned by *Bluetooth SIG, inc.* and any use of such marks by Husqvarna is under license.

Table des matières

| | | | |
|---------------------|----|--|----|
| Introduction..... | 40 | Transport, entreposage et mise au rebut..... | 72 |
| Sécurité..... | 46 | Données techniques..... | 75 |
| Montage..... | 53 | Service..... | 77 |
| Fonctionnement..... | 55 | Garantie..... | 78 |
| Entretien..... | 59 | Marques déposées..... | 79 |
| Dépannage..... | 70 | | |

Introduction

Inspection avant livraison et numéros de produit

copie signée du document d'inspection avant livraison auprès de votre concessionnaire.

Remarque : Une inspection avant livraison a été effectuée pour ce produit. S'assurer de recevoir une

| | |
|---|--|
| Coordonnées d'un agent d'entretien : | |
| Ce manuel de l'opérateur appartient à la machine ayant le numéro de produit ou le numéro de série : | |
| / | |
| Moteur : | |
| Transmission : | |

Description du produit

Le produit est une tondeuse autoportée. Les pédales de marche avant et de marche arrière permettent à l'opérateur de régler en douceur la vitesse. Un compteur horaire indique le nombre d'heures d'utilisation du produit par l'opérateur. Le produit est doté de phares et d'une traction intégrale (TI). Le produit est utilisé avec deux types d'unités de coupe, voir *Unité de coupe à la page 43*.

Utilisation prévue

Le produit est destiné à la coupe d'herbe sur une surface extérieure plane des zones résidentielles et des

jardins. Fixer un accessoire en option afin d'utiliser le produit pour d'autres tâches. Communiquer avec votre concessionnaire Husqvarna pour obtenir de plus amples renseignements à propos des accessoires disponibles.

Assurer votre produit

Vous assurer que votre nouveau produit dispose d'une couverture d'assurance. Communiquer avec votre compagnie d'assurance en cas de doute. Nous recommandons de prendre une assurance multirisque qui couvre la responsabilité civile, l'incendie, les dommages et le vol.

Présentation de la machine

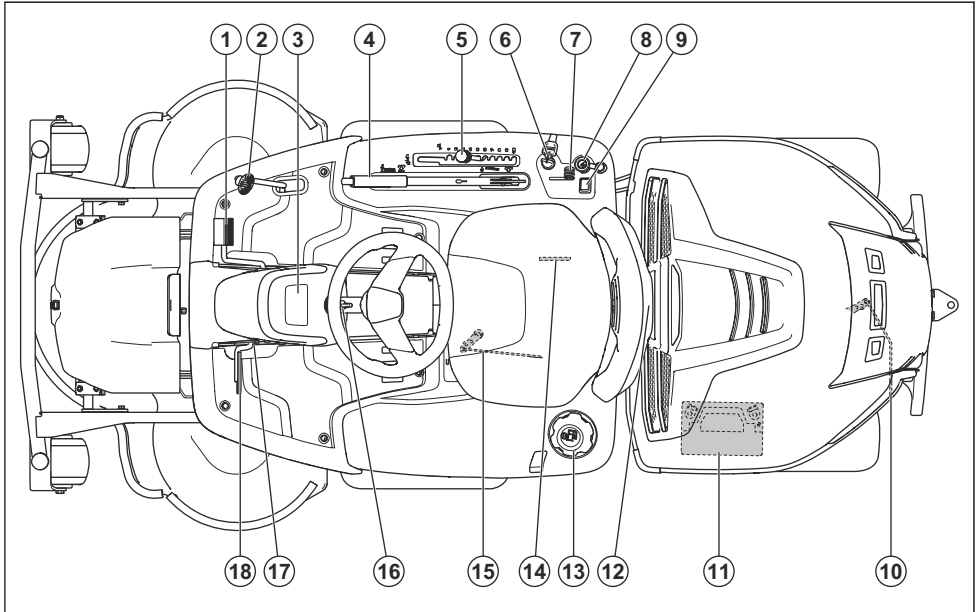

1. Pédale de marche avant
2. Pédale de marche arrière
3. Écran
4. Levier de levage de l'unité de coupe
5. Levier de réglage de la hauteur de coupe
6. Dispositif de verrouillage de l'allumage/Commutateur des projecteurs
7. Commande d'accélérateur
8. Prise de courant 12 V
9. Commutateur de feu de route
10. Levier d'engagement et de désengagement de la transmission sur l'arbre arrière
11. Batterie
12. Dispositif de verrouillage du capot
13. Bouchon du réservoir de carburant
14. Plaque de type avec code à numériser.
15. Levier d'engagement et de désengagement de la transmission sur l'arbre avant des produits 4RM
16. Réglage du volant
17. Bouton de verrouillage du frein de stationnement
18. Pédale du frein de stationnement

Aperçu du système électrique

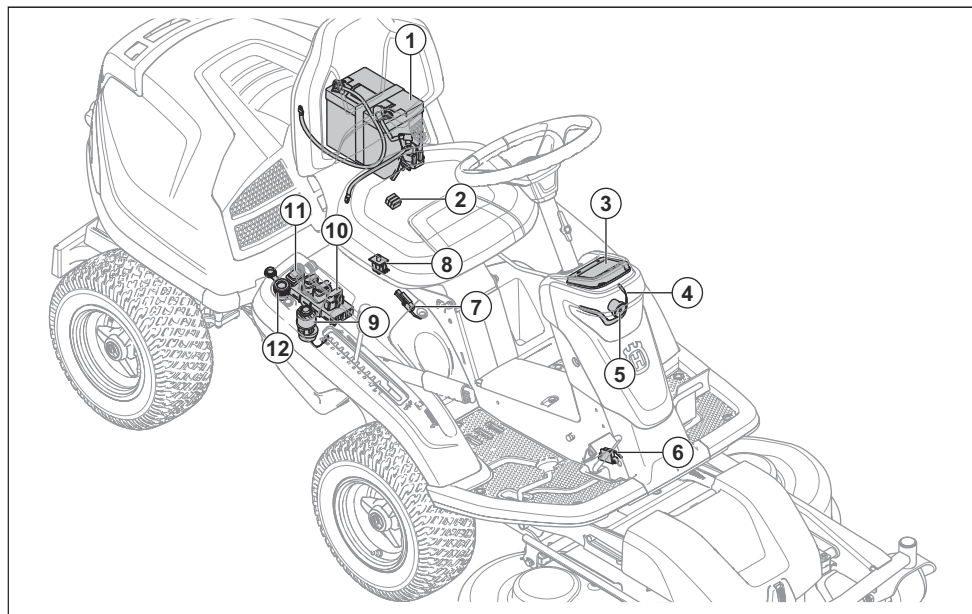

1. Batterie
2. Fusible principal
3. Écran
4. Phare de travail
5. Feu de route
6. Microcontacteur de frein de stationnement
7. Microcontacteur du levier de levage
8. Contrôle de présence de l'opérateur
9. Dispositif de verrouillage de l'allumage/Commutateur des projecteurs
10. Module de commande de tondeuse
11. Commutateur de feu de route
12. Prise de courant 12 V

Module de commande de tondeuse

Le produit est équipé d'un module de commande de tondeuse qui présente à l'opérateur des renseignements sur le produit. Les renseignements s'affichent sur l'afficheur du tableau de bord. Se reporter à la section *Écran* à la page 44.

Le module de commande de tondeuse permet à l'atelier d'entretien de se connecter au produit pour effectuer l'entretien du produit.

Husqvarna Connect

Le produit est doté de la technologie sans fil *Bluetooth®* et peut se connecter aux appareils mobiles sur lesquels l'application Husqvarna Connect est installée.

L'application Husqvarna Connect est une application gratuite pour votre appareil mobile. L'application Husqvarna Connect offre des renseignements détaillés sur votre produit Husqvarna :

- Verrouiller et déverrouiller la fonction afin d'éviter tout fonctionnement non autorisé du produit.
- Renseignements détaillés sur le produit.
- Renseignements et aide au sujet des pièces de rechange et de l'entretien du produit.

Phares

Les phares comprennent les feux de travail et les feux de route. Tourner la clé d'allumage à la position des feux pour allumer les feux de travail. Les feux de travail restent allumés pendant trois minutes après l'arrêt du moteur.

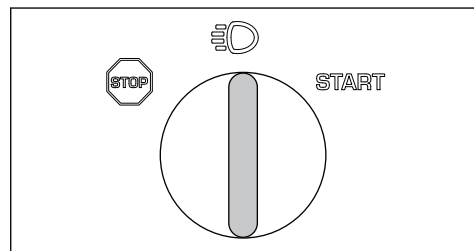

Appuyer sur le contacteur (A) pour allumer ou éteindre les feux de route.

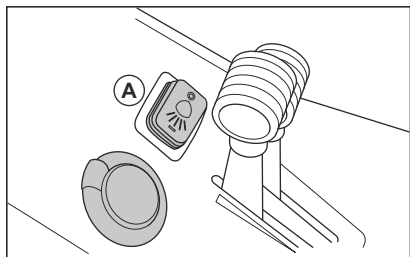

Lorsque les feux de travail sont allumés, le symbole de projecteur (B) apparaît sur l'afficheur. Lorsque les feux de route sont allumés, le symbole de projecteur plein (C) apparaît sur l'afficheur.

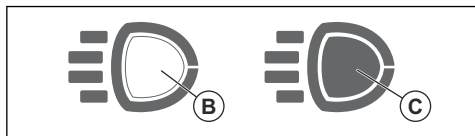

Prise de courant

La tension de la prise de courant est 12 V. La prise de courant comporte un fusible, voir *Données techniques à la page 75*.

Compteur horaire

Le produit dispose de deux compteurs horaires sur l'afficheur. Les compteurs indiquent le nombre d'heures de fonctionnement total (A) et pour la période de fonctionnement (B) du moteur. Une nouvelle période de fonctionnement démarre dès que le moteur est coupé pendant au moins six heures.

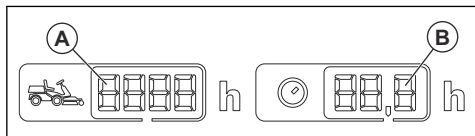

Le temps pendant lequel le contact est établi mais le moteur coupé n'est pas enregistré. Le dernier chiffre indique le dixième d'une heure (6 minutes).

Contrôle de présence de l'opérateur

Le contrôle de présence de l'opérateur s'engage lorsque le conducteur se lève de son siège. Le moteur et l'entraînement des lames s'arrêtent si les lames sont engagées ou si le frein de stationnement n'est pas serré. Se reporter à la section *Conditions de démarrage à la page 51*.

Pédales de marche avant et arrière

La vitesse se règle progressivement avec 2 pédales. La pédale gauche (A) permet de se déplacer vers l'avant et la pédale droite (B) sert à se déplacer vers l'arrière. Le produit s'arrête lorsque les pédales sont relâchées.

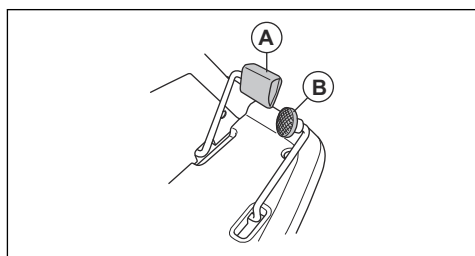

Unité de coupe

Les unités de coupe de ce produit sont les unités de coupe Combi et une unité de coupe SD

Les unités de coupe Combi disposent de la fonction BioClip, qui coupe l'herbe en engrais. Les unités de coupe Combi peuvent également être utilisées sans la fonction BioClip. Sans la fonction BioClip, l'herbe est éjectée vers l'arrière.

L'unité de coupe SD (décharge latérale) éjecte l'herbe coupée sur le côté.

Écran

L'afficheur du tableau de bord affiche des renseignements sur l'état du produit.

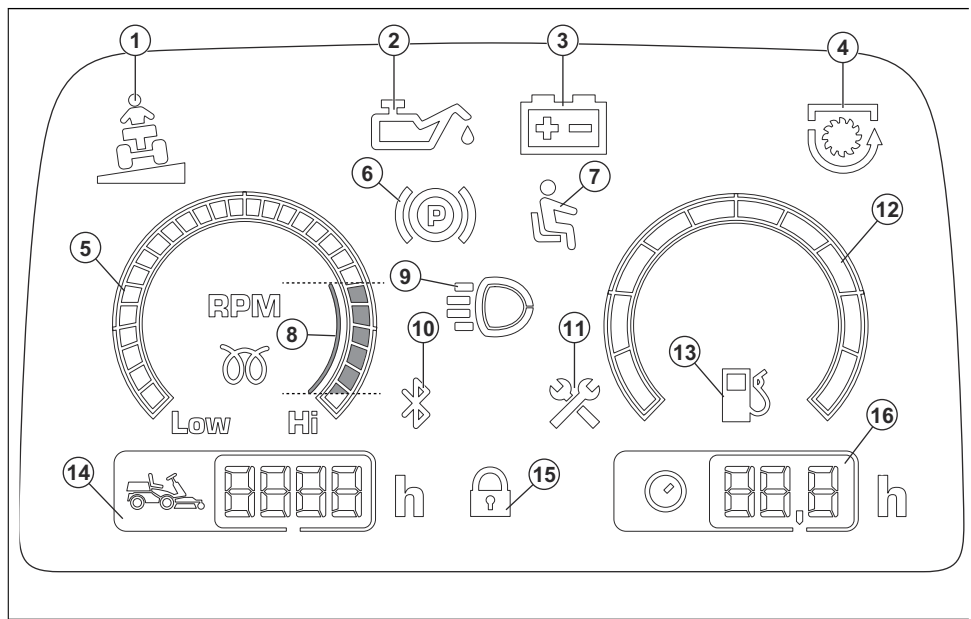

1. Indicateur de pente
2. Indicateur de niveau d'huile
3. Indicateur de niveau de la batterie
4. Indicateur de la PDF
5. Compte-tours
6. Témoin du frein de stationnement
7. Contrôle de présence de l'opérateur
8. Régime moteur recommandé pendant l'utilisation du produit.
9. Indicateur des feux de travail ou des feux de route
10. Bluetooth®
11. Indicateur d'entretien
12. Jauge à carburant
13. Indicateur de bas niveau de carburant
14. Temps de fonctionnement total
15. Verrouillage numérique
16. Temps de fonctionnement

Symboles concernant le produit



AVERTISSEMENT : une utilisation erronée ou négligente peut occasionner des blessures graves, voire mortelles, pour l'opérateur ou d'autres personnes.



Lisez attentivement le manuel d'utilisation et assurez-vous de bien comprendre les instructions avant utilisation.



Lames en rotation. Maintenez toutes les parties du corps à l'écart du capot lorsque le moteur est allumé.



Avertissement : pièces rotatives. Maintenez toutes les parties du corps à l'écart.



Attention : projections et ricochets.



N'utilisez jamais la machine si des personnes, en particulier des enfants ou des animaux domestiques, se trouvent à proximité immédiate.



Regardez derrière vous avant et pendant que vous effectuez une marche arrière avec la machine.



Ne coupez jamais l'herbe en travers d'une pente. Ne coupez pas l'herbe sur un sol dont la pente est supérieure à 10°. Consultez la section #.



Ne transportez jamais de passagers sur le produit ou l'équipement.



Marche avant.

N

Point mort.



Marche arrière.



Frein de stationnement



Utilisez toujours des protecteurs d'oreilles agréés.



Arrêtez le moteur.

START

Démarrez le moteur.



Vitesse du moteur – rapide.



Vitesse du moteur – lente.



Carburant.



Max. éthanol 10 %.



Hauteur de coupe.



Position d'entretien pour le levier de hauteur de coupe.



Les lames sont engagées.



Les lames sont désengagées.



Position d'entretien du carter de coupe.



Position d'utilisation du carter de coupe.



Engager et désengager le système d'entraînement.



Niveau d'huile.



Code optiquement lisible

yyyywwxxxx

La plaque signalétique indique le numéro de série. **yyyy** est l'année de production et **ww** est la semaine de production.

Remarque : Les autres symboles/autocollants présents sur le produit concernent des exigences de certification spécifiques à certaines zones commerciales.

Norme d'émission Euro V.



AVERTISSEMENT: Toute modification du moteur annule l'homologation UE de ce produit.

Responsabilité concernant le produit

Comme indiqué dans les lois en vigueur sur la responsabilité concernant les produits, nous ne serons pas tenus responsables des dommages que notre produit causerait dans les situations suivantes :

- Le produit n'est pas réparé de façon adéquate.
- Le produit est réparé avec des pièces qui ne sont pas fournies ou homologuées par le fabricant.
- Le produit comprend un accessoire qui n'est pas fourni ou homologué par le fabricant.
- Le produit n'est pas réparé par un centre de service après-vente agréé ou par une autorité homologuée.

Instructions de sécurité pour l'Amérique du Nord

Pratiques sécuritaires d'utilisation des tondeuses autoportées

Ces consignes sont pour la sécurité de l'opérateur. Les lire avec soin.



AVERTISSEMENT: Ce produit peut amputer les mains et les pieds et projeter des objets. L'inobservation des consignes de sécurité suivantes peut entraîner des blessures graves ou mortelles.

Utilisation générale

1. Il est impératif de lire, de comprendre et de suivre toutes les instructions présentes dans le manuel d'utilisation et sur la machine avant de démarrer le produit.
2. Ne laisser que des adultes responsables, formés, qui connaissent les instructions et sont physiquement aptes, utiliser la machine.
3. Retirer de la zone les objets tels que des pierres, des jouets, des câbles, etc., qui pourraient être projetés par la lame ou perturbés le fonctionnement du produit.
4. Ne pas laisser les personnes situées à proximité s'approcher de la zone de travail, en particulier les jeunes enfants. Arrêter le produit si quelqu'un pénètre dans la zone de travail.
5. Ne pas transporter des passagers et tenir toute personne à distance.
6. Porter un équipement de protection personnelle approprié, notamment des lunettes de sécurité, des protecteurs d'oreille et des chaussures.
7. Ne pas tondre en marche arrière à moins que cela ne soit absolument indispensable. Regarder toujours au sol et en arrière avant et pendant qu'on recule.
8. Être conscient de l'orientation de la décharge de l'herbe coupée. Ne jamais diriger cette décharge vers quelqu'un. Ne pas utiliser la tondeuse si le collecteur d'herbe au complet, le dispositif de protection ou tout autre dispositif de sécurité n'est pas en place et fonctionne correctement. Vérifier régulièrement pour détecter des signes éventuels d'usure ou de détérioration et remplacer au besoin.
9. Ralentir avant de tourner.
10. Ne jamais laisser un produit en marche sans surveillance. Toujours stationner sur un sol plat, désactiver les lames, serrer le frein de stationnement, couper le moteur et retirer les clés avant de quitter la machine.
11. Mettre en marche le moteur seulement dans des zones bien ventilées. Les gaz d'échappement

- contiennent du monoxyde de carbone, un poison mortel.
12. Arrêtez les lames si vous n'utilisez pas votre tondeuse.
13. Arrêtez le moteur avant d'enlever le ramasse-herbe ou de déboucher l'orifice de décharge.
14. Éviter les trous, les sillons, les bosses, les pierres ou d'autres dangers non évidents. Un terrain irrégulier peut causer le retournement de la machine ou une perte d'équilibre ou d'appui de l'opérateur.
15. Ne jamais placer les mains ou les pieds près des pièces en mouvement ou sous la machine. Toujours se tenir à l'écart de l'ouverture d'éjection.
16. Tondre uniquement quand il fait jour ou sous un éclairage suffisant.
17. Arrêter les lames au moment de circuler sur des surfaces de gravier.
18. Ne pas manœuvrer le produit sous l'influence de l'alcool ou de drogues.
19. Surveiller la circulation lors de l'utilisation à proximité des routes ou en les traversant.
20. Faire très attention lors du chargement ou du déchargement du produit sur une remorque ou un camion.

Utilisation dans les pentes

Les pentes sont un des facteurs principaux de perte du contrôle et de retournement de la tondeuse. Ces accidents peuvent être la cause de blessures graves voire mortelles. Il est nécessaire d'être particulièrement prudent en présence de pentes. Si on ne peut pas reculer sur une pente ou si on n'est pas à l'aise de le faire, ne pas effectuer la tonte.

À FAIRE

- Tondre les pentes en montant ou en descendant, mais jamais perpendiculairement à la déclivité.
- Enlevez les obstacles tels que pierres, branches d'arbres, etc.
- Faire attention aux trous, aux ornières ou aux bosses. Un terrain irrégulier peut causer le retournement du produit. L'herbe haute peut dissimuler des obstacles.
- Utiliser une vitesse lente. Choisir une vitesse basse de manière à ne pas avoir à s'arrêter ou à changer de vitesse en étant sur la pente.
- Respecter les recommandations du fabricant en ce qui touche le poids des roues ou les contrepoids pour améliorer la stabilité.
- Être particulièrement prudent avec le ramasse-herbe et les autres accessoires. Ceux-ci peuvent changer la stabilité du produit.
- En pente, tous les mouvements doivent être lents et progressifs. Ne pas faire de brusques changements de vitesse ou de direction.

- Éviter les démarrages et les arrêts sur une pente. Si les pneus perdent de l'adhérence, désengager les lames et descendre lentement la pente en ligne droite.

À NE PAS FAIRE

- Ne pas effectuer de virages en pente, à moins d'absolue nécessité. Dans ce cas, procéder lentement et progressivement, et si possible, vers le bas de la pente.
- Ne pas tondre à proximité de rupture de pente, de fossés ou de remblai. La tondeuse peut se retourner soudainement si une roue est dans le vide au-dessus d'une douve, d'un fossé ou si une berge s'effondre.
- Ne pas tondre sur de l'herbe mouillée. Une réduction de la traction pourrait être la cause du dérapage.
- Ne pas utiliser le produit dans une condition quelconque où la traction, la direction ou la stabilité est mise en question. Les pneus peuvent patiner même si les roues sont immobiles.
- Ne pas essayer de stabiliser le produit en mettant le pied au sol.
- Ne pas utiliser le collecteur d'herbe sur des pentes abruptes.

Les enfants

Des accidents tragiques peuvent se produire si l'utilisateur n'est pas alerte à la présence d'enfants. Les enfants sont souvent attirés par le produit et la tonte de la pelouse. Ne jamais supposer que les enfants resteront là où ils ont été vus pour la dernière fois.

1. Garder les enfants en dehors de l'aire de tonte sous la surveillance d'un adulte responsable.
2. Rester sur ses gardes et arrêter le produit si des enfants pénètrent dans la zone.
3. Toujours regarder en bas et en arrière pour voir s'il n'y a pas de petits enfants, avant et pendant une marche arrière.
4. Ne jamais transporter d'enfants sur la machine même lorsque les lames ne fonctionnent pas. Ils risquent de tomber et de se blesser gravement ou d'interférer avec l'utilisation sécuritaire du produit. Les enfants qui, par le passé, sont montés sur la machine pourraient apparaître soudainement pour faire un autre tour et être renversés ou écrasés par la machine.
5. Ne jamais laisser un enfant utiliser le produit.
6. Faire particulièrement attention à l'approche des coins sans visibilité, des arbustes, des arbres ou de tout autre objet pouvant gêner la visibilité.

Réparations

1. Soyez particulièrement prudents lors de la manipulation d'essence ou de tout autre carburant. Ils sont inflammables et leurs vapeurs peuvent être la cause d'explosion.
 - a) N'utiliser que des récipients approuvés.

- b) Ne jamais retirer le bouchon d'essence ni ajouter du carburant lorsque le moteur est en marche. Laisser le moteur refroidir avant de remplir le réservoir. Ne pas fumer.
 - c) Ne jamais remplir le réservoir du produit à l'intérieur d'un bâtiment.
 - d) Ne jamais entreposer le produit ou le bidon d'essence à l'intérieur d'un bâtiment près d'une flamme telle que celle d'un chauffe-eau.
2. Ne jamais faire fonctionner le produit dans un endroit fermé.
 3. Selon l'équipement, débrancher le câble de la bougie d'allumage et le câble négatif de la batterie avant d'effectuer toute réparation.
 4. Entreposer le produit en bon état d'utilisation. Remplacer les pièces usées ou abîmées.
 5. Conservez les boulons et les écrous, notamment ceux qui servent à la fixation des lames, serrés correctement. Conservez la machine en bon état.
 6. Ne jamais altérer les dispositifs de sécurité. Vérifier leurs fonctionnalités régulièrement.
 7. Garder le produit exempt d'herbe, de feuilles ou de toute autre accumulation de débris. Nettoyer les éclaboussures d'huile ou d'essence. Laisser le produit refroidir avant de l'entreposer.
 8. Arrêter et inspecter la machine si elle heurte un objet. Effectuer les réparations si nécessaires avant de redémarrer.
 9. Ne tentez aucun réglage, aucune réparation lorsque le moteur est en marche.
 10. Les composants du ramasse-herbe sont sujets à l'usure, aux dommages et à la détérioration. Ils pourraient donc exposer les parties mobiles ou permettre la projection d'objets. Vérifiez fréquemment ces différents éléments et remplacez-les, si nécessaire, par des pièces détachées recommandées par le fabricant.
 11. Les lames de tondeuse sont aiguisées et coupantes. Envelopper les lames ou porter des gants et s'assurer d'être particulièrement prudent lors de leur entretien.
 12. Remplacer les lames endommagées. Ne pas réparer ou modifier les lames.
 13. Vérifier fréquemment le fonctionnement du frein. Le régler et l'entretenir au besoin.

Manipulation sécuritaire de l'essence

Pour éviter les blessures corporelles et les dommages matériels, prendre grand soin dans la manipulation de l'essence. L'essence est extrêmement inflammable et les vapeurs sont explosives.

1. Éteindre cigarettes, cigares, pipes et autres sources d'ignition.
2. Utiliser uniquement un conteneur d'essence homologué.

3. Ne jamais retirer le bouchon d'essence ni ajouter du carburant lorsque le moteur est en marche. Laisser le moteur refroidir avant de remplir le réservoir.
4. Ne jamais remplir le réservoir du produit à l'intérieur d'un bâtiment.
5. Ne jamais entreposer le produit ou le bidon d'essence à proximité d'une flamme nue, d'étincelles, d'une veilleuse tel que sur un chauffe-eau ou de tout autre appareil similaire.
6. En cas de déversement de carburant, ne pas essayer de faire démarrer le moteur et éviter ainsi toute source d'ignition jusqu'à la disparition des vapeurs de carburant.
7. Ne jamais remplir des contenants de carburant à l'intérieur d'un véhicule ou sur la plateforme d'un camion ou d'une remorque avec une garniture en plastique. Toujours placer les conteneurs sur le sol loin d'un véhicule avant le remplissage.
8. Retirer tout équipement à essence du camion ou de la remorque et faire le remplissage sur le sol. Quand cela n'est pas possible, faire le remplissage de tel équipement avec un bidon portable plutôt qu'avec un pistolet distributeur d'essence.
9. Garder le pistolet distributeur en contact avec le bord du réservoir de carburant ou de l'ouverture du bidon à tout moment jusqu'à obtention du plein. Ne pas utiliser de dispositif à ouverture bloquée du pistolet distributeur.
10. En cas de déversement de carburant sur les vêtements, changer immédiatement de vêtement.
11. Ne jamais trop remplir un réservoir de carburant. Remettre le bouchon d'essence en place et bien serrer.

Déplacement et transport sur la voie publique

Vérifier les règles de circulation routière pertinentes en vigueur avant de conduire le produit sur une voie publique. En cas de transport du produit dans un autre véhicule, toujours utiliser des dispositifs de fixation homologués et s'assurer que le produit est bien fixé.

Utiliser des rampes pleine largeur pour charger ou décharger le produit à des fins de transport.

Remorquage

Si votre produit est équipé d'une transmission hydrostatique, le remorquer seulement sur de très courtes distances à basse vitesse si c'est absolument nécessaire, sinon la transmission peut être endommagée.

Suivre les recommandations du fabricant concernant les limites de poids pour l'équipement remorqué et le remorquage sur les pentes.

Utilisation prévue

Ce produit est conçu uniquement pour couper l'herbe sur des pelouses classiques et sur d'autres surfaces dégagées et à niveau sans obstacles, comme des pierres, des souches, etc., et, en association avec des accessoires fournis par le fabricant, même pour d'autres

tâches spécifiques pour lesquelles des instructions accompagnent l'accessoire. L'utilisation à d'autres fins est considérée comme contraire à l'utilisation prévue. Se conformer aux conditions d'utilisation, d'entretien et de réparation et les respecter scrupuleusement comme spécifié par le fabricant, constituent également des éléments essentiels de l'utilisation prévue.

Ce produit ne doit être utilisé, entretenu et réparé que par des personnes qui connaissent ses caractéristiques particulières et qui sont informées des procédures de sécurité pertinentes.

La réglementation de prévention des accidents et toutes les autres réglementations généralement reconnues concernant la sécurité et la médecine du travail, de même que toutes les règles de circulation routière doivent être respectées à tout moment.

Toute modification arbitraire apportée à ce produit peut décharger le fabricant de toute responsabilité en cas de dommages ou de blessures résultant de ladite modification.

Pratiques sécuritaires d'utilisation des tondeuses autoportées

Avant de commencer les opérations de coupe, s'exercer à différentes opérations de conduite sur une surface extérieure sans personnes à proximité jusqu'à se familiariser à la manipulation de l'équipement. Ceci est particulièrement important si l'opérateur a peu ou pas d'expérience préalable dans la conduite d'un véhicule.

Les données indiquent que les utilisateurs, âgés de 60 ans et plus, sont impliqués dans un fort pourcentage des blessures associées à l'utilisation d'une tondeuse. Ces utilisateurs doivent évaluer leur capacité à faire fonctionner la tondeuse de manière sûre afin de se protéger et protéger autrui de toute blessure.

Ne jamais transporter d'enfants sur la machine même lorsque les lames ne fonctionnent pas. Ils risquent de tomber et de se blesser gravement ou d'interférer avec l'utilisation sécuritaire de la machine.

Définitions relatives à la sécurité

Les avertissements, recommandations et remarques soulignent des points du manuel qui revêtent une importance particulière.



AVERTISSEMENT: Indique la présence d'un risque de blessure ou de décès de l'utilisateur ou de personnes à proximité si les instructions du manuel ne sont pas suivies.



MISE EN GARDE : Indique la présence d'un risque de dommages au produit, à d'autres appareils ou à la zone adjacente si les instructions du manuel ne sont pas suivies.

Remarque : Utilisé pour donner des renseignements plus détaillés qui sont nécessaires dans une situation donnée.

Consignes générales de sécurité



AVERTISSEMENT: Ce produit peut couper les mains et les pieds et projeter des objets. Des blessures très graves ou mortelles peuvent se produire si les consignes de sécurité ne sont pas respectées.



AVERTISSEMENT: Ne pas continuer d'utiliser un outil dont l'équipement de coupe est endommagé. Un équipement de coupe endommagé peut projeter des objets et provoquer des blessures très graves, voire mortelles. Remplacer immédiatement les lames endommagées.



AVERTISSEMENT: Ce produit produit un champ électromagnétique pendant le fonctionnement. Ce champ magnétique peut, dans certains cas, nuire aux implants médicaux actifs ou passifs. Pour réduire le risque de blessures graves ou mortelles, nous recommandons aux personnes ayant des implants médicaux de consulter leur médecin et le fabricant de l'implant médical avant d'utiliser le produit.



AVERTISSEMENT: Lire les messages d'avertissement qui suivent avant d'utiliser l'outil.

- Toujours rester prudent et faire preuve de bon sens. Éviter toutes les situations qui vous semblent difficiles. En cas d'appréhension au sujet des procédures d'utilisation après avoir lu le manuel de l'opérateur, consulter un expert avant de continuer.
- Lire attentivement et bien comprendre le manuel de l'opérateur et les instructions sur le produit avant de démarrer le produit.
- Il faut apprendre à utiliser le produit et ses commandes en toute sécurité et apprendre comment arrêter rapidement le produit.
- Apprendre à reconnaître les autocollants de sécurité.
- Garder le produit propre pour s'assurer de pouvoir lire clairement les signes et les autocollants.
- Garder en tête que l'opérateur est tenu responsable des accidents qui impliquent d'autres personnes, ou leurs biens.
- Ne pas transporter de passagers. Le produit doit être utilisé par une seule personne.

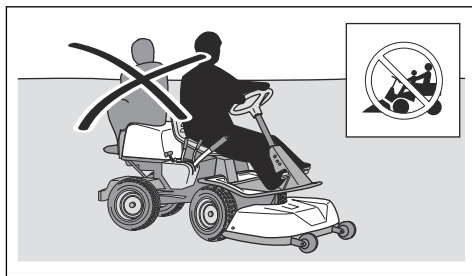

- Ne pas laisser le produit sans surveillance avec le moteur en marche. Toujours arrêter les lames, serrer le frein de stationnement, couper le moteur et retirer la clé de contact avant de laisser le produit sans surveillance.
- Utiliser le produit quand il fait jour ou sous un éclairage suffisant. Garder le produit à une bonne distance des trous ou autres irrégularités dans le sol. Faire attention aux autres risques possibles.
- Ne pas utiliser l'outil par mauvais temps, par exemple dans le brouillard, sous la pluie, dans des endroits exposés à l'humidité, humides ou fortement venteux, en cas de froid intense ou en présence d'un risque de foudre, etc.
- Localiser et marquer les pierres et les autres objets fixes afin d'éviter toute collision.
- Débarrasser l'aire de tonte des objets tels que pierres, jouets, fils, etc. qui peuvent être happés par les lames et projetés vers l'extérieur.

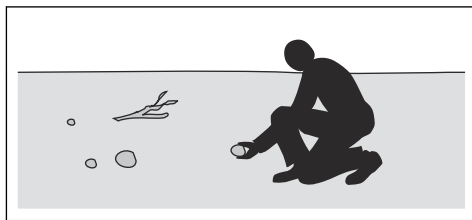

- Ne pas laisser des enfants ou d'autres personnes non autorisés à faire fonctionner le produit, utiliser ou entretenir celui-ci. La réglementation locale peut fixer l'âge de l'utilisateur.
- Veiller à ce que personne ne se trouve à proximité du produit lors du démarrage du moteur, de l'engagement de l'embrayage ou du début de déplacement du produit.
- Garder un œil sur la circulation lors de la tonte à proximité d'une route ou du déplacement sur une route.
- Ne pas utiliser le produit sous l'effet de la fatigue, sous l'influence de l'alcool, de drogues, de médicaments ou de toute substance qui pourrait affecter la vision, l'attention, la coordination des gestes ou le jugement.
- Toujours garer le produit sur une surface plane avec le moteur arrêté.

Instructions de sécurité relatives aux enfants



AVERTISSEMENT: Lire les messages d'avertissement qui suivent avant d'utiliser l'outil.

- Des accidents très graves pourraient se produire en cas de manque d'attention par rapport aux enfants se trouvant à proximité du produit. Les enfants peuvent être attirés par le produit et la tonte des pelouses. Il est très possible que les enfants ne restent pas où ils ont été vus pour la dernière fois.
- Éloigner les enfants de la zone à tondre. S'assurer que les enfants sont sous la surveillance d'un adulte.
- Rester attentif et arrêter le produit si des enfants pénètrent dans la zone de travail. Faire très attention dans les coins, près des buissons, arbres et tout autre objet qui gênent la visibilité.
- Avant et pendant le déplacement du produit en marche arrière, regarder derrière et vers le bas pour s'assurer qu'il n'y a aucun petit enfant à proximité du produit.
- Ne laisser aucun enfant monter sur la tondeuse. Il risque de tomber et de se blesser gravement ou d'empêcher des manœuvres en toute sécurité du produit.
- Ne pas laisser un enfant utiliser l'outil.

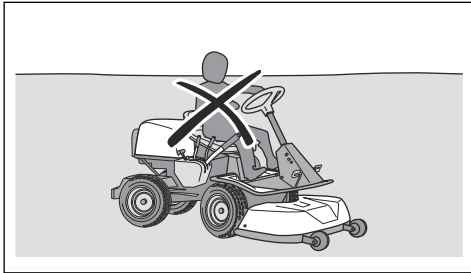

Consignes de sécurité pour l'utilisation



AVERTISSEMENT: Ne pas toucher le moteur ou le système d'échappement pendant ou directement après l'utilisation. Le moteur et le système d'échappement deviennent très chauds pendant la conduite. Risque de brûlures, d'incendie et de dommages matériels ou de dommages aux zones adjacentes. Lors de l'utilisation du produit, s'éloigner des buissons et d'autres objets.



AVERTISSEMENT: Lire les messages d'avertissement qui suivent avant d'utiliser l'outil.

- Toujours regarder au sol et derrière avant et pendant le déplacement en marche arrière. Faire attention aux gros et petits obstacles.
- Réduire la vitesse avant de tourner autour d'un coin.
- Arrêter les lames lors de déplacement dans une zone où aucune coupe n'est effectuée.



MISE EN GARDE : Lire les consignes de prudence qui suivent avant d'utiliser le produit.

- Avant d'utiliser le produit, dégager la prise d'air froid du moteur de l'herbe et de la saleté. Si la prise d'air froid est bloquée, il y a un risque d'endommager le moteur.
- Se déplacer avec précaution autour des pierres et d'autres plus gros objets et s'assurer que les lames ne touchent pas les objets.
- Ne pas utiliser le produit autour d'objets. Arrêter et examiner le produit et l'unité de coupe en cas d'utilisation du produit à travers ou sur un objet. Au besoin, effectuer les réparations avant de redémarrer.

Équipement de protection personnelle



AVERTISSEMENT: Lire les messages d'avertissement qui suivent avant d'utiliser l'outil.

- Utiliser un équipement de protection personnelle homologué lors de l'utilisation du produit. Cet équipement de protection personnelle n'élimine pas complètement les risques de blessures, mais il peut en réduire la gravité en cas d'accident. Laisser votre distributeur vous aider à sélectionner l'équipement adéquat.
- Toujours porter des protecteurs d'oreille homologués. L'exposition prolongée au bruit peut causer des lésions auditives permanentes.
- Porter toujours des chaussures ou des bottes de protection. Des embouts en acier sont recommandés. Ne pas utiliser le produit pieds nus.

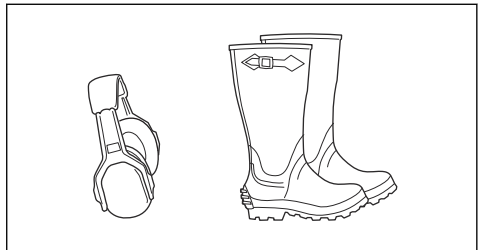

- Porter des gants au besoin, par exemple lors de la fixation, de l'examen ou du nettoyage de l'équipement de coupe.

- Ne pas porter un habillement confortable, des bijoux ou d'autres objets pouvant se prendre dans les pièces en mouvement.
- Garder une trousse de premiers soins et un extincteur à portée de main.
- S'assurer que le produit freine lorsque la pédale de marche avant est relâchée.

Dispositifs de sécurité sur l'outil



AVERTISSEMENT: Lire les messages d'avertissement qui suivent avant d'utiliser l'outil.

- Ne pas utiliser un outil dont les dispositifs de protection sont défectueux. Vérifier régulièrement les dispositifs de sécurité. Si les dispositifs de sécurité sont défectueux, parler à votre agent d'entretien Husqvarna.
- Ne pas modifier les dispositifs de sécurité. Ne pas utiliser le produit si les plaques et les couvercles de protection, les interrupteurs de sécurité ou d'autres dispositifs de protection ne sont pas fixés ou sont défectueux.

Vérification du dispositif de blocage de l'allumage

- Démarrer le moteur et l'arrêter pour vérifier le dispositif de blocage de l'allumage. Voir les sections *Pour démarrer le moteur à la page 57* et *Pour couper le moteur à la page 59*.
- S'assurer que le moteur démarre lorsque la clé de contact est placée à la position START (DÉMARRER).
- S'assurer que le moteur s'arrête immédiatement lorsque la clé de contact est placée à la position STOP (ARRÊT).

Conditions de démarrage

Les conditions suivantes sont nécessaires pour démarrer le moteur :

- L'unité de coupe se lève et le frein de stationnement se serre.

Le moteur doit s'arrêter dans les situations suivantes :

- L'unité de coupe s'abaisse et l'opérateur se lève de son siège.
- L'unité de coupe se lève, le frein de stationnement est desserré et l'opérateur se lève de son siège.

Essayer de démarrer le moteur après avoir supprimé l'une des conditions ci-dessus. Passer à une autre condition et essayer de nouveau. Procéder à cette vérification tous les jours.

Vérification du limiteur de vitesse

- Relâcher la pédale de marche avant pour freiner.
- Pour obtenir une puissance de freinage plus élevée, appuyer sur la pédale de marche arrière.
- S'assurer que les pédales de marche avant et de marche arrière ne sont pas bloquées et peuvent fonctionner librement.

Frein de stationnement



AVERTISSEMENT: Si le frein de stationnement ne fonctionne pas, le produit peut commencer à se déplacer et provoquer des blessures ou des dommages. S'assurer que le frein de stationnement est régulièrement examiné et réglé.

Voir *Pour vérifier le frein de stationnement à la page 62*.

Silencieux

Le silencieux maintient le niveau de bruit au minimum et dirige les gaz d'échappement loin de l'utilisateur.

Ne pas utiliser l'outil si le silencieux est manquant ou défectueux. Un silencieux défectueux augmente le niveau sonore et le risque d'incendie.



AVERTISSEMENT: Le silencieux devient très chaud pendant et après utilisation et lorsque le moteur tourne au ralenti. Faire attention à proximité des matériaux inflammables ou des fumées afin d'éviter tout risque d'incendie.

Pour vérifier le silencieux

- Examiner régulièrement le silencieux pour s'assurer qu'il est correctement raccordé et en bon état.

Couvercles de protection

Les couvercles de protection manquants ou endommagés augmentent le risque de blessures sur des pièces en mouvement et des surfaces chaudes. Vérifier des couvercles de protection avant d'utiliser le produit. S'assurer que les couvercles de protection sont correctement fixés et ne présentent pas de fissures ni d'autres dommages. Remplacer les couvercles endommagés.

Pour couper l'herbe sur des terrains en pente



AVERTISSEMENT: Lire les messages d'avertissement qui suivent avant d'utiliser l'outil.

- Couper l'herbe sur des terrains en pente accroît le risque de perte de contrôle du produit et de son basculement. Cela peut provoquer des blessures, voire la mort. Sur tous les terrains en pente, il est nécessaire de couper l'herbe avec précaution. S'il n'est pas possible de monter une pente à reculons, ou en cas d'appréhension, ne pas effectuer de coupe.
- Retirer les pierres, les branches et d'autres obstacles.

- Couper vers le haut ou vers le bas de la pente, et non d'un côté à l'autre.
- Ne pas descendre une pente avec l'unité de coupe levée.
- Ne pas utiliser le produit sur un sol dont la pente est supérieure à 10°.

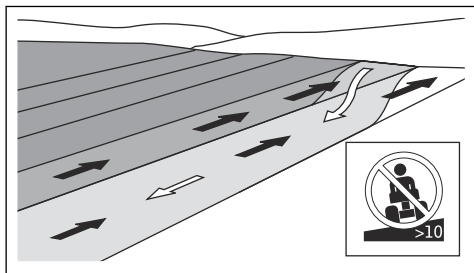

- Ne pas démarrer ou arrêter le produit sur un terrain en pente.
- Déplacer le produit lentement et sans à-coups sur des terrains en pente.
- Ne pas faire de brusques changements de vitesse ou de direction.
- Ne pas virer plus que nécessaire. Virer lentement et progressivement lors de la descente d'une pente. Se déplacer à faible vitesse. Tourner les roues avec précaution.
- Faire attention aux sillons, aux trous ou aux bosses et ne se déplacer sur ces objets. Il y a un risque élevé que le produit bascule sur un sol qui n'est pas plat. L'herbe longue peut dissimuler des obstacles.
- Ne pas couper de l'herbe à proximité des bordures, des fossés ou des talus. Le produit peut basculer soudainement si une roue passe à travers la bordure d'une pente raide ou d'un fossé, ou si une bordure cède. Si le produit tombe dans l'eau, il y a un risque de noyade.

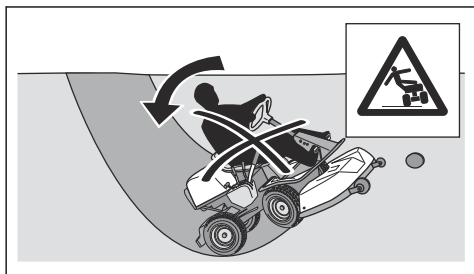

- Ne pas tondre sur de l'herbe mouillée. Elle est glissante; les pneus pourraient perdre leur adhérence et le produit dérapier.
- Ne pas mettre le pied au sol pour essayer de rendre le produit plus stable.
- Se déplacer très prudemment si un accessoire ou un autre objet pouvant rendre le produit moins stable est fixé.

- Pour augmenter la stabilité, fixer des contrepoids. Pour obtenir de plus amples renseignements, communiquer avec votre concessionnaire.

Sécurité – carburant



AVERTISSEMENT: Faire preuve de prudence lors de la manipulation du carburant. Il est très inflammable et peut provoquer des blessures et des dommages matériels.



AVERTISSEMENT: Lire les messages d'avertissement qui suivent avant d'utiliser l'outil.

- Ne jamais remplir le réservoir de carburant à l'intérieur d'un bâtiment.
- L'essence et les vapeurs d'essence sont toxiques et très inflammables. Faire attention à l'essence pour éviter les blessures ou l'incendie.
- Ne pas enlever le bouchon du réservoir de carburant ou remplir le réservoir de carburant lorsque le moteur est en marche.
- Laisser le moteur refroidir avant de faire l'appoint.
- Ne pas fumer lors de l'appoint de carburant.
- Ne pas faire l'appoint de carburant à proximité d'étincelles ou de flammes nues.
- S'il y a des fuites dans le système de carburant, ne pas démarrer le moteur jusqu'à ce que les fuites soient réparées.
- Ne pas remplir au delà du niveau de carburant recommandé. La chaleur du moteur et du soleil dilate le carburant et celui-ci déborde en cas de remplissage excessif du réservoir.
- Ne pas remplir excessivement Si du carburant a coulé sur le produit, essuyer le carburant et attendre qu'il sèche avant de démarrer le moteur. Si du carburant se déverse sur les vêtements, changer de vêtements.
- N'entreposer le carburant que dans des bidons d'essence homologués.
- Ranger le produit et le carburant de sorte qu'il n'y ait aucun risque de fuites de carburant, car des vapeurs peuvent causer des dommages.
- Vider le carburant dans un récipient approuvé à l'extérieur et loin de flammes nues.

Sécurité en matière de batteries



AVERTISSEMENT: Une batterie endommagée peut engendrer une explosion et des blessures. Si la batterie est détériorée ou endommagée, communiquer avec un agent d'entretien Husqvarna agréé.



AVERTISSEMENT: Lire les messages d'avertissement qui suivent avant d'utiliser l'outil.

- Utiliser des lunettes de protection en cas de présence à proximité des batteries.
- Ne pas porter des montres, des bijoux ou d'autres objets métalliques à côté de la batterie.
- Entreposer la batterie hors de portée des enfants.
- Charger la batterie dans un endroit avec une bonne ventilation.
- Conserver les matériaux inflammables à une distance minimale d'un mètre lors du chargement de la batterie.
- Mettre au rebut les batteries remplacées. Voir *Mise au rebut à la page 74*.
- Les gaz explosifs peuvent provenir de la batterie. Ne pas fumer à proximité de la batterie. Maintenir la batterie à l'écart de flammes nues et d'étincelles.

Sécurité de transport

- Utiliser un véhicule de transport approuvé pour le transport du produit.
- Les réglementations nationales ou locales peuvent définir des limites pour le transport du produit.
- Le conducteur du véhicule de transport est responsable de l'immobilisation du produit en toute sécurité pendant le transport.

Consignes de sécurité pour la maintenance



AVERTISSEMENT: Le produit est lourd et peut engendrer des blessures ou endommager des biens ou la zone dans laquelle il se trouve. Ne pas procéder à l'entretien sur le moteur ou l'unité de coupe sans que les conditions suivantes soient vérifiées :

- Le moteur est coupé.
- Le produit est stationné sur une surface plane.
- Le frein de stationnement est serré.
- La clé de contact est retirée.
- L'unité de coupe est désengagée.
- Les câbles d'allumage sont retirés des bougies d'allumage.



AVERTISSEMENT: Les gaz d'échappement du moteur contiennent du monoxyde de carbone, un gaz inodore, toxique et très dangereux. Ne pas faire fonctionner le

produit dans un local clos ou dans des espaces qui n'ont pas une circulation d'air suffisante.



AVERTISSEMENT: Lire les messages d'avertissement qui suivent avant d'utiliser l'appareil.

- Pour obtenir le meilleur rendement et la sécurité optimale, procéder à l'entretien régulier du produit comme indiqué dans le calendrier d'entretien. Voir *Calendrier d'entretien à la page 59*.
- Des chocs électriques peuvent causer des blessures. Ne pas toucher les câbles lorsque le moteur tourne. Ne pas effectuer un test de fonctionnement du système d'allumage avec vos doigts.
- Ne pas démarrer le moteur si les couvercles de protection sont retirés. Il y a un risque élevé de blessure causée par des pièces en mouvement ou des pièces chaudes.
- Laisser le produit se refroidir avant de procéder à l'entretien près du moteur.
- Les lames sont très tranchantes et peuvent provoquer des coupures. Disposer d'une protection contre le vent autour des lames ou porter des gants de protection en cas d'intervention sur les lames.
- Toujours placer l'unité de coupe à la position d'entretien pour la nettoyer. Ne pas stationner le produit près du bord d'un fossé ou sur une pente pour accéder à l'unité de coupe.



MISE EN GARDE : Lire les consignes de prudence qui suivent avant d'utiliser le produit.

- Ne pas retourner le moteur si la bougie d'allumage ou le câble d'allumage a été enlevé.
- S'assurer que tous les écrous et boulons sont correctement serrés et que l'équipement est en bon état.
- Ne pas changer le réglage des régulateurs. Si le régime du moteur est trop élevé, les composants du produit peuvent s'endommager. Se reporter à la section *#unique_182/unique_182_Connect_42_* pour connaître le régime moteur maximal autorisé.
- Le produit n'est approuvé que s'il est équipé de l'équipement fourni ou recommandé par le fabricant.

Montage

Introduction

lunettes de protection lors de la fixation ou du retrait de l'unité de coupe.



AVERTISSEMENT: Le ressort de tension de courroie d'entraînement peut se rompre et provoquer des blessures. Porter des

Lire avec précaution les instructions de montage décrites dans le manuel d'utilisation. Une étiquette apposée sur la face interne du couvercle avant du

produit, indique également comment fixer ou retirer l'unité de coupe.

Pour fixer l'unité de coupe

1. Stationner le produit sur un sol plat.
2. Serrer le frein de stationnement.
3. Placer le levier de réglage de hauteur de coupe en position d'entretien.
4. Régler le levier de levage de l'unité de coupe à la position de tonte.

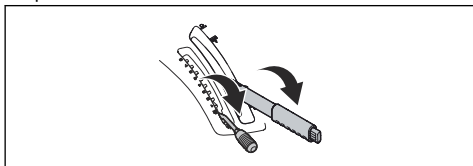

5. Placer la courroie d'entraînement comme illustré pour s'assurer qu'elle ne soit pas coincée au risque de se briser lors de la fixation de l'unité de coupe.

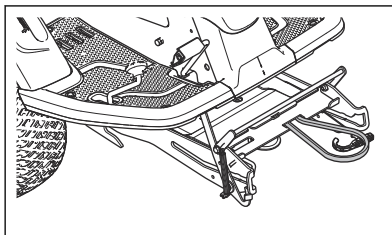

6. Abaisser le cadre de l'équipement. Soulever le mécanisme de verrouillage d'entretien en position verticale.

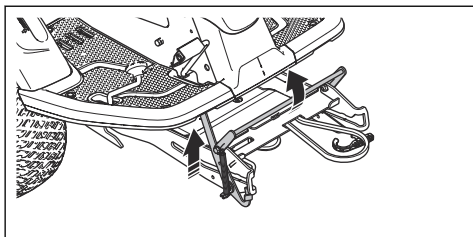

AVERTISSEMENT: Le mécanisme de verrouillage peut provoquer des blessures s'il n'est pas manipulé avec précaution. Placer le verrouillage d'entretien complet à la position verticale et tenir le bord avant de l'unité de coupe avec les deux mains pour passer à l'étape suivante.

7. Soulever le bord avant de l'unité de coupe et le déplacer dans le cadre de l'équipement. Les fiches situées sur l'unité de coupe, une de chaque côté, doivent être placées dans les rainures sur le cadre de l'équipement. Le mécanisme de verrouillage d'entretien se relâche automatiquement.

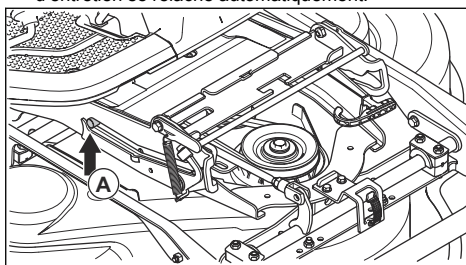

8. Soulever l'étai de réglage de hauteur de coupe de son support et le placer dans le trou correspondant (A).

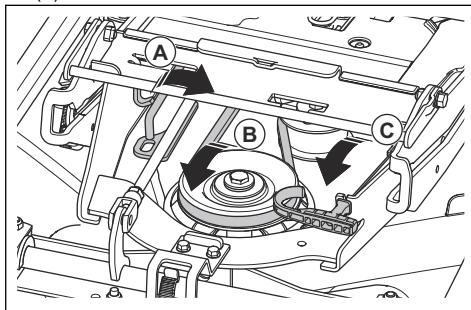

9. Placer la courroie d'entraînement autour de la roue de tension (B).
10. Placer le ressort dans son support (C).
11. Régler le levier de levage de l'unité de coupe en position verrouillée. L'unité de coupe se lève.

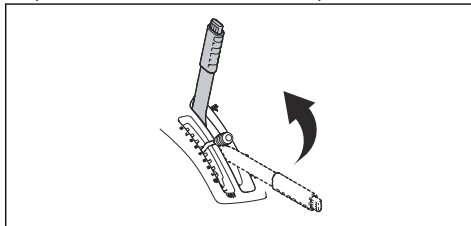

12. Ouvrir le couvercle avant.

Pour retirer l'unité de coupe

1. Respecter les étapes 1 à 4 de la section *Pour fixer l'unité de coupe à la page 54.*

- Dégager l'agrafe du couvercle avant au moyen de l'outil fixé à la clé de contact, puis retirer le couvercle.

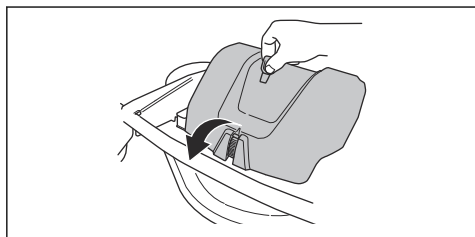

- Relâcher la tension sur la roue de tension de la courroie d'entraînement. (A)

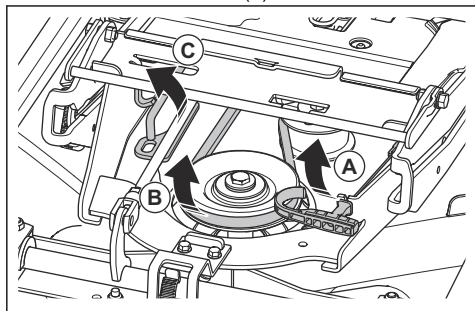

- Saisir la poignée avant de la main gauche et retirer la courroie d'entraînement de la main droite.
- Tirer la courroie d'entraînement vers la partie arrière du produit. Ne pas la placer dans le support de courroie (B).
- Placer la poignée du ressort dans le support de ressort pour éviter que le ressort tombe vers le bas.
- Lever l'étau de réglage de hauteur de coupe et le placer dans son support (C).

- Tenir le bord avant de l'unité de coupe à deux mains et le tirer jusqu'à ce qu'il s'arrête.

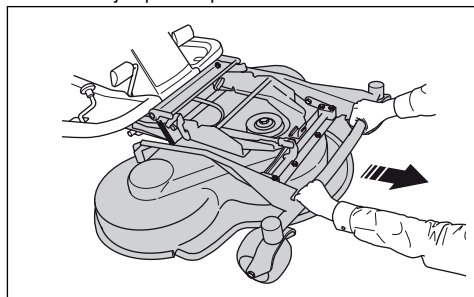

- Soulever le mécanisme de verrouillage d'entretien en position verticale.

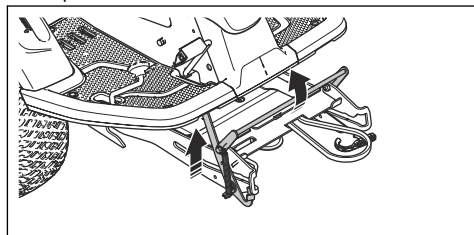

AVERTISSEMENT: Le mécanisme de verrouillage peut provoquer des blessures s'il n'est pas manipulé avec précaution. Tenir le bord avant de l'unité de coupe à deux mains lors du passage à l'étape suivante.

- Soulever la partie avant de l'unité de coupe jusqu'à ce que le dispositif de verrouillage d'entretien atteigne le cadre, puis tirer l'unité de coupe vers l'extérieur.

Fonctionnement

Introduction



AVERTISSEMENT: Avant d'utiliser le produit, lire et bien comprendre le chapitre sur la sécurité.

Pour commencer à utiliser Husqvarna Connect

- Télécharger l'application Husqvarna Connect sur votre appareil mobile.
- S'inscrire dans l'application Husqvarna Connect.
- Suivre les étapes décrites dans l'application Husqvarna Connect pour connecter et enregistrer le produit.

Pour remplir le réservoir de carburant



AVERTISSEMENT: L'essence est très inflammable. Être prudent et faire l'appoint de carburant à l'extérieur (se reporter à la section *Sécurité – carburant à la page 52*).



AVERTISSEMENT: Ne pas utiliser le réservoir de carburant comme support.



MISE EN GARDE : Un type de carburant inapproprié peut endommager le moteur.

Le moteur fonctionne avec de l'essence dont l'indice d'octane minimal est de 90 RON (87 AKI), non mélangé avec de l'huile. Nous recommandons de l'alkylat biodégradable. Ne pas utiliser de l'essence qui contient plus de 10 % d'éthanol.

- Vérifier le niveau de carburant avant chaque utilisation et faire l'appoint de carburant au besoin.
- Ne pas remplir complètement le réservoir de carburant. Laisser un espace d'au moins 2,5 cm.

Pour régler le siège



AVERTISSEMENT: Ne pas régler le siège lors de l'utilisation du produit.

1. Pour régler le siège vers l'avant ou vers l'arrière, placer les pieds sur les plaques de repose-pied.
2. Pousser le levier placé sous le bord avant du siège vers le côté.
3. Déplacer le siège à la position adéquate pour vous.

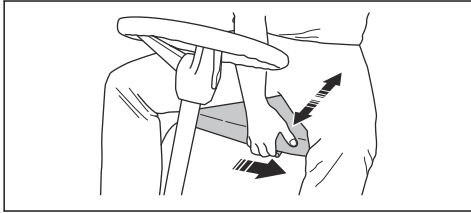

4. Pour régler les ressorts du siège, déplacer les deux butées en caoutchouc sous le siège, comme indiqué dans l'illustration. Placer les deux butées en caoutchouc dans les trous avant, centraux ou arrière sous le siège.

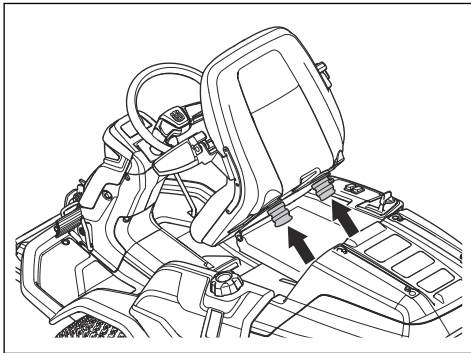

Pour régler la hauteur du volant de direction



AVERTISSEMENT: Ne pas régler la hauteur du volant de direction au cours de l'utilisation du produit.

1. Tourner le bouton dans le sens antihoraire pour le desserrer.

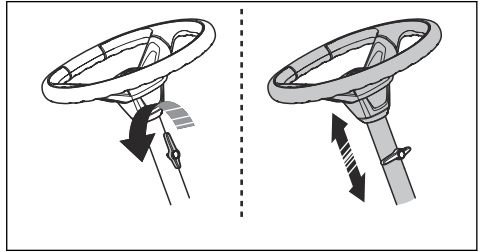

2. Régler la hauteur du volant de direction
3. Tourner le bouton dans le sens des aiguilles d'une montre pour serrer.



MISE EN GARDE : S'assurer que l'extrémité longue du bouton pointe vers le haut.

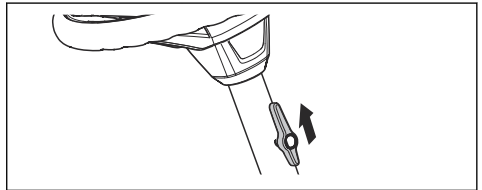

Pour engager et désengager le système d'entraînement

Pour déplacer le produit avec le moteur coupé, désengager le système d'entraînement. Tirez le levier du système d'entraînement à fond vers l'extérieur pour désengager l'entraînement de l'arbre. Poussez le levier du système d'entraînement à fond vers l'intérieur pour engager l'entraînement de l'arbre. Ne pas utiliser des positions médianes.

Le produit dispose d'un levier du système d'entraînement pour l'arbre avant et d'un autre pour l'arbre arrière. Le levier du système d'entraînement de l'arbre arrière se trouve derrière la roue arrière gauche.

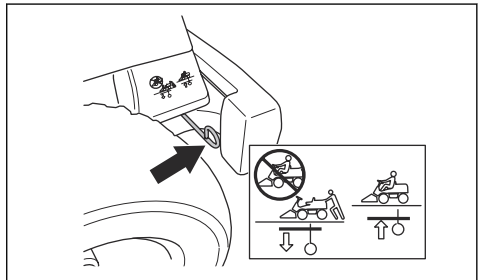

Le levier du système d'entraînement de l'arbre avant se trouve derrière la roue avant gauche.

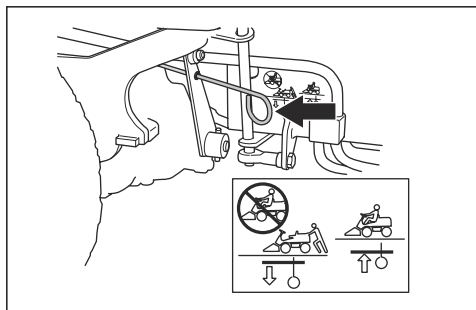

Pour soulever et abaisser l'unité de coupe

Pour lever l'unité de coupe en position de transport, tirer le levier de levage vers l'arrière. Si le moteur est en marche, la rotation des lames s'arrête automatiquement.

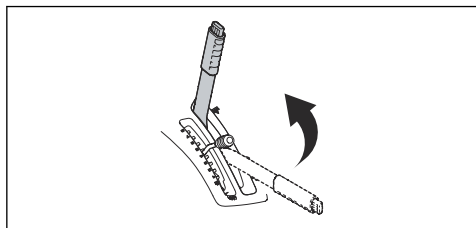

Pour abaisser l'unité de coupe en position de tonte, appuyer sur le bouton de blocage et déplacer le levier de levage vers l'avant. Si le moteur est en marche, la rotation des lames démarre automatiquement.

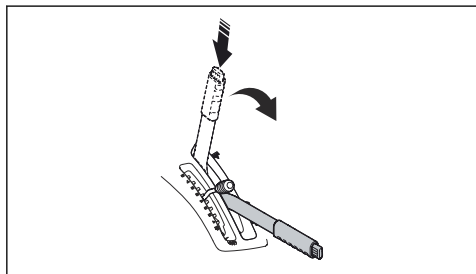

Pour serrer et desserrer le frein de stationnement

1. Enfoncer la pédale de frein de stationnement (1).

2. Appuyer sur le bouton de blocage et le maintenir enfoncé (2).

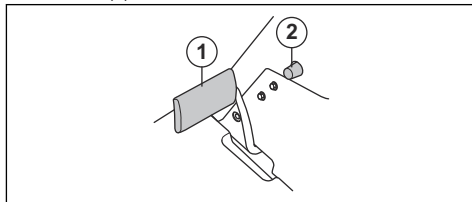

3. Maintenir le bouton enfoncé et relâcher la pédale de frein de stationnement.

4. Pour desserrer le frein de stationnement, enfoncer de nouveau la pédale de frein de stationnement.

Pour démarrer le moteur

1. S'assurer que le système d'entraînement est engagé, se reporter à la section *Pour engager et désengager le système d'entraînement à la page 56.*

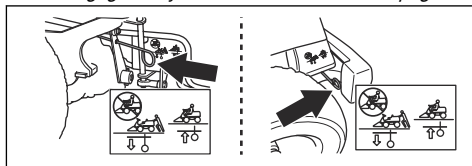

2. Soulever l'unité de coupe et serrer le frein de stationnement.

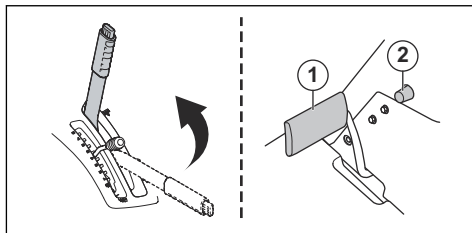

3. Tourner la clé de contact à la position de démarrage.

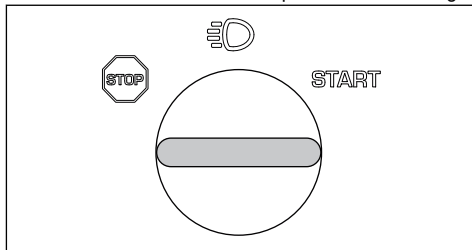

- Dès que le moteur démarre, relâcher immédiatement la clé de contact au point mort.

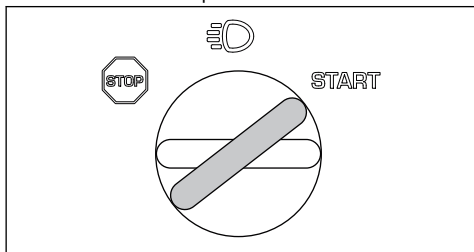

Remarque : Ne pas utiliser le démarreur pendant plus de 5 secondes à la fois. Si le moteur ne démarre pas, attendre 15 secondes avant de réessayer.

- Tourner la clé à la position des feux pour allumer les phares.

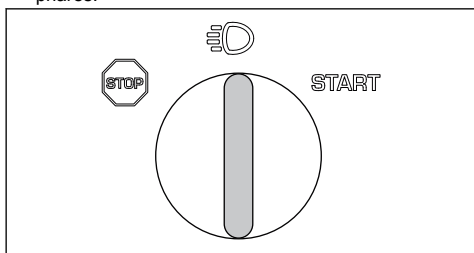

- Laisser le moteur tourner à mi-régime (B) pendant 3 à 5 minutes avant d'appliquer une lourde charge.
- Pousser la commande d'accélération à plein régime (C).

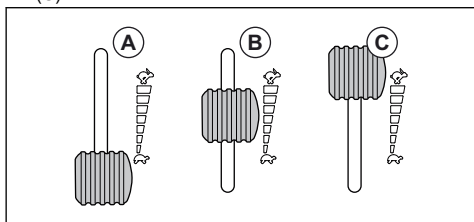

Remarque : Engager les lames lorsque le moteur tourne à plein régime provoque la déformation des courroies d'entraînement. Ne pas faire tourner le moteur à plein régime jusqu'à ce que l'unité de coupe soit abaissée en position de tonte.

Pour utiliser le produit

- Démarrer le moteur.

- Enfoncer la pédale de frein de stationnement, puis la relâcher pour desserrer le frein de stationnement.

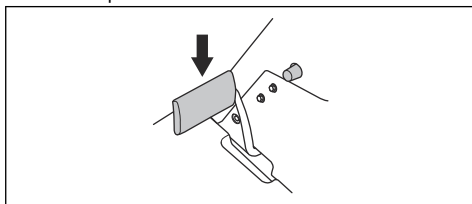

- Enfoncer prudemment l'une des pédales de vitesse. Plus la pédale est enfoncée, plus la vitesse augmente. Utiliser la pédale (1) pour la marche avant et la pédale (2) pour la marche arrière.

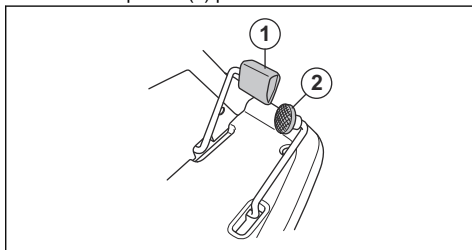

- Relâcher la pédale pour freiner.
- Sélectionner la hauteur de coupe (1 à 10) au moyen du levier de réglage de hauteur de coupe.

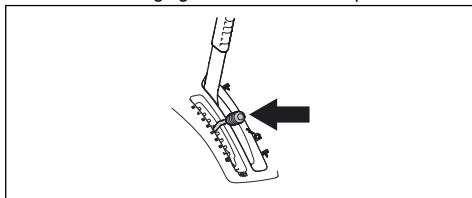

- Appuyer sur le bouton de blocage sur le levier de levage de l'unité de coupe, puis l'abaisser à la position de tonte.

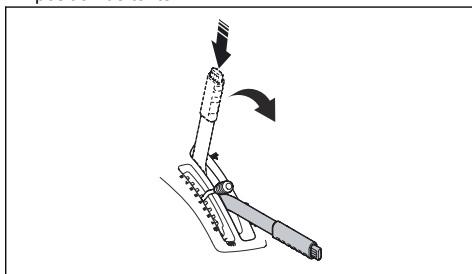

Pour couper le moteur

1. Tirer le levier de levage de l'unité de coupe vers l'arrière dans sa position verrouillée pour soulever l'unité de coupe. Les lames cessent de tourner.

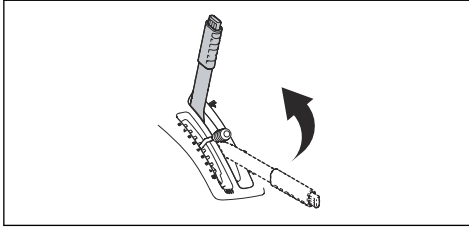

2. Tourner la clé de contact à la position STOP (ARRÊT).

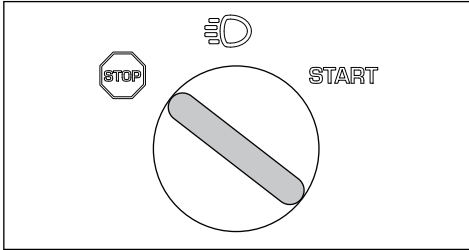

3. Lorsque le produit s'arrête, serrer le frein de stationnement.

Pour obtenir un bon résultat de coupe

- Pour obtenir le meilleur rendement, procéder à l'entretien régulier du produit comme indiqué dans le calendrier d'entretien. Se reporter à la section *Calendrier d'entretien à la page 59*.
- Ne pas couper une pelouse mouillée. L'herbe mouillée peut entraîner un mauvais résultat de coupe.
- Démarrer avec une hauteur de coupe élevée, puis réduire progressivement.
- Couper au moyen de lames qui tournent à grande vitesse (régime du moteur maximal autorisé, se reporter à la section #unique_182/unique_182_Connect_42.). Déplacer le produit vers l'avant à basse vitesse. Si l'herbe n'est ni trop haute ni trop épaisse, il est possible d'obtenir un bon résultat de coupe à une vitesse plus rapide.
- Couper l'herbe selon un parcours aléatoire.
- Pour obtenir un résultat de coupe optimal, couper régulièrement l'herbe et utiliser la fonction BioClip.

Entretien

Introduction



AVERTISSEMENT: Avant de procéder à l'entretien, lire et bien comprendre le chapitre sur la sécurité.

X = Les indications sont décrites dans ce manuel de l'opérateur.

O = Les instructions ne sont pas décrites dans ce manuel de l'opérateur. Laisser un agent d'entretien agréé effectuer l'entretien.

Calendrier d'entretien

* = Entretien général effectué par l'opérateur. Les instructions ne sont pas décrites dans ce manuel de l'opérateur.

Remarque : Si plusieurs intervalles de temps sont identifiés dans le tableau, l'intervalle de temps le plus court désigne le premier entretien seulement.

| Entretien | Entretien quotidien avant l'utilisation | Intervalles d'entretien en heures | | | |
|--|---|-----------------------------------|----|-----|-----|
| | | 25 | 50 | 100 | 200 |
| S'assurer que les écrous et les vis sont serrés. | * | | | | |
| S'assurer qu'il n'y a pas de fuites de carburant ou d'huile | * | | | | |
| Nettoyer tel qu'indiqué à la section <i>Nettoyage de la machine à la page 61</i> | X | | | | |
| Nettoyer la surface intérieure de l'unité de coupe, autour des lames | X | | | | |
| Nettoyer autour du silencieux. | X | | | | |
| S'assurer que la prise d'air froid du moteur n'est pas obstruée | X | | | | |
| S'assurer que les dispositifs de sécurité ne sont pas défectueux | X | | | | |

| Entretien | Entretien quotidien avant l'utilisation | Intervalles d'entretien en heures | | | |
|---|---|-----------------------------------|----|-----|-----|
| | | 25 | 50 | 100 | 200 |
| Examiner et tester les freins | * | | | | |
| Vérifier le niveau d'huile moteur | X | | | | |
| Vérifier le niveau d'huile de transmission | X | | | | |
| Vérifier les câbles de la batterie | X | | | | |
| Examiner les lames dans l'unité de coupe | | X | | | |
| Nettoyer l'unité de coupe, sous les carters de la courroie et sous l'unité de coupe | | | X | | |
| Examiner les phares | | X | X | | |
| S'assurer que la pression de gonflage des pneus est correcte | | X | X | | |
| Vérifier le frein de stationnement | | | X | | |
| Vidanger l'huile moteur ⁵ | | | | X | |
| Remplacer le filtre à huile | | | | | X |
| Nettoyer le filtre à air | | X | | | |
| Remplacer le filtre à air | | | | | X |
| Remplacer le filtre à carburant | | | | X | |
| Remplacer la bougie d'allumage | | | | X | |
| Vérifier le parallélisme de l'unité de coupe | | X | X | | |
| Lubrifier le tendeur de courroie | | X | X | | |
| Examiner et régler les câbles de direction | | O | O | | |
| Examiner le silencieux et déflecteur de chaleur | | | O | | |
| Examiner l'unité de coupe pour détecter d'éventuels dommages | | | O | | |
| Régler le frein de stationnement | | | O | | |
| Vérifier le câble d'accélération et le régler | | | O | | |
| Nettoyer les ailettes de refroidissement du moteur et de la transmission | | | O | | |
| Nettoyer le moteur et la transmission | | | O | | |
| Vérifier la vitesse des roues avant et arrière et la régler | | O | | O | |
| Vérifier les courroies | | O | O | | |
| Vérifier la batterie | | | O | | |
| Vérifier le tuyau à carburant Le remplacer au besoin | | | | O | |
| Vidanger l'huile de transmission | | | O | | O |
| Remplacer le filtre à huile de la transmission | | | O | | O |

⁵ Remplacer l'huile moteur la première fois après huit heures de fonctionnement.

Nettoyage de la machine



MISE EN GARDE : Ne pas utiliser une laveuse haute pression ou un nettoyeur à vapeur. L'eau peut pénétrer dans les paliers et les connexions électriques et provoquer la corrosion qui endommage le produit.

Nettoyer le produit immédiatement après l'utilisation.

- Ne pas nettoyer les surfaces chaudes telles que le moteur, silencieux et le système d'échappement. Patienter jusqu'à ce que les surfaces refroidissent, puis retirer l'herbe ou la saleté.
- Avant de nettoyer avec de l'eau, nettoyer au moyen d'une brosse. Retirer l'herbe coupée et la saleté sur et autour de la transmission, de la prise d'air de la transmission et du moteur.
- Utiliser de l'eau courante d'un tuyau pour nettoyer le produit. Ne pas utiliser une pression élevée.
- Ne pas diriger l'eau sur les composants électriques ou les paliers. Le détergent augmente généralement les dégâts.
- Pour nettoyer l'unité de coupe, la placer à la position d'entretien et la nettoyer au moyen d'un tuyau et de l'eau.
- Lorsque le produit est propre, démarrer l'unité de coupe pendant une courte période afin d'évacuer l'eau résiduelle.

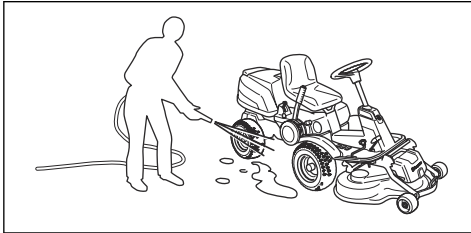

Pour nettoyer le moteur et le silencieux

Maintenir le moteur et le silencieux exempts d'herbes coupées et de saleté. La présence de l'herbe coupée imbibée de carburant ou d'huile sur le moteur peut augmenter le risque d'incendie et de surchauffe du moteur. Laisser le moteur refroidir avant de le nettoyer. Nettoyer avec de l'eau et une brosse.

L'herbe coupée autour du silencieux sèche rapidement et représente un risque d'incendie. Utiliser une brosse ou retirer l'herbe coupée avec de l'eau lorsque le silencieux est froid.

Pour nettoyer la prise d'air froid du moteur



AVERTISSEMENT: Couper le moteur. La prise d'air froid tourne et peut provoquer des blessures aux doigts.

- S'assurer que la grille d'admission sur le couvercle du moteur n'est pas obstruée. Retirer l'herbe et la saleté au moyen d'une brosse.

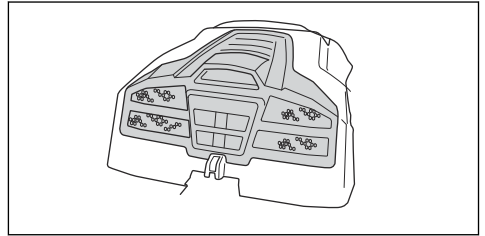

- Ouvrir le couvercle du moteur. S'assurer que la prise d'air froid du moteur n'est pas bouchée. Retirer l'herbe et la saleté au moyen d'une brosse.

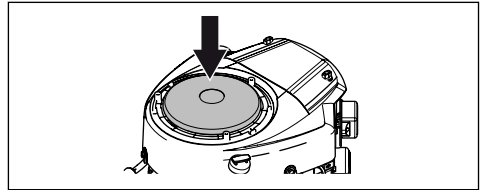

- Examiner le conduit d'air, qui se trouve sur la surface intérieure du couvercle du moteur. S'assurer que le conduit d'air est propre et ne frotte pas contre la prise d'air froid.

Pour retirer les couvercles

Pour ouvrir le couvercle du moteur.

1. Plier le siège vers l'avant.
2. Dégager l'agrafe du couvercle du moteur au moyen de l'outil fixé à la clé de contact.

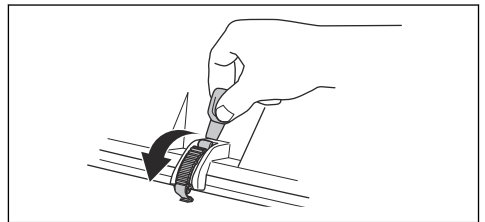

3. Rabattre le couvercle du moteur vers l'arrière.

Pour retirer le couvercle avant

1. Dégager l'agrafe du couvercle avant au moyen de l'outil fixé à la clé de contact.

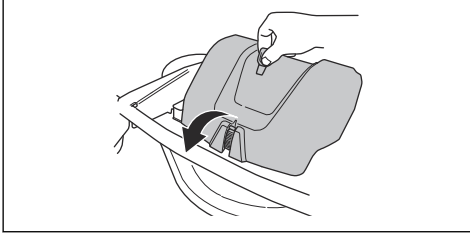

2. Soulever le couvercle avant.

Pour retirer la plaque repose-pied droit

1. Tournez le bouton situé sur la pédale de marche arrière (A) pour le retirer.
2. Retirez les 3 vis (B) et la plaque repose-pied.

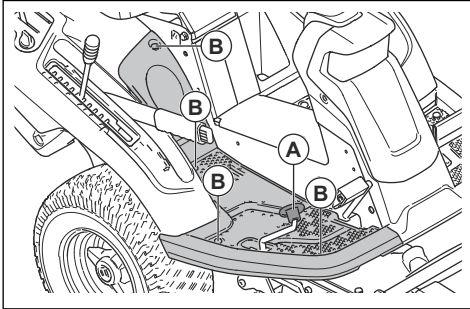

Pour retirer la plaque repose-pied gauche

- Retirez les 4 vis et la plaque repose-pied.

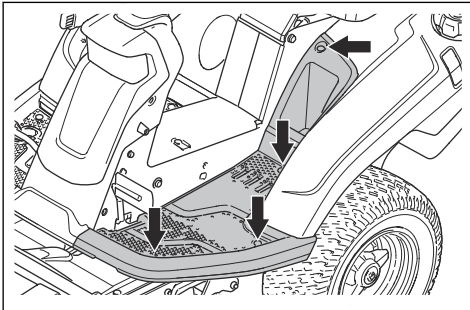

Pour examiner les câbles de direction

La tension des câbles de direction peut diminuer après un certain temps. Cela provoque une modification du réglage de la direction.

Examiner et régler les câbles de direction comme suit :

1. Les câbles de direction sont correctement serrés s'ils peuvent être déplacés manuellement de 5 mm vers le haut ou vers le bas dans la rainure du collet de direction.

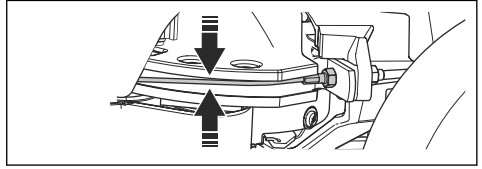

2. Si les câbles sont trop lâches, laisser un agent d'entretien agréé les régler.

Pour vérifier le frein de stationnement

1. Garer le produit sur une surface dure en pente.

Remarque : Ne pas garer le produit sur une pente couverte d'herbe lors de la vérification du frein de stationnement.

2. Enfoncer la pédale de frein de stationnement (1).
3. Maintenir enfoncé le bouton de blocage (2) et relâcher la pédale de frein de stationnement pendant que le bouton est enfoncé.

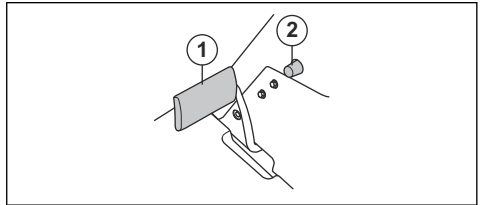

4. Si le produit commence à se déplacer, laisser un agent d'entretien agréé régler le frein de stationnement.
5. Enfoncer de nouveau la pédale de frein de stationnement pour desserrer le frein de stationnement.

Pour remplacer le filtre à carburant

1. Déposez le capot du moteur pour accéder au filtre à carburant.
2. Retirez les colliers de flexible du filtre à carburant à l'aide d'une pince plate.

3. Retirez le filtre à carburant des extrémités des flexibles. Une petite quantité de carburant peut s'écouler.

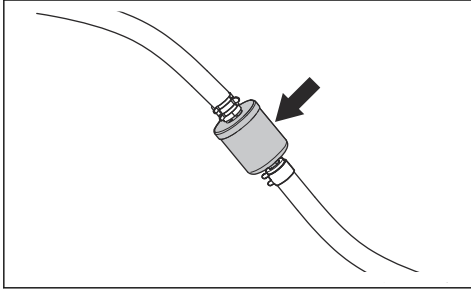

4. Poussez le filtre à carburant neuf aux extrémités des flexibles. Appliquez du détergent liquide sur les extrémités du filtre à carburant pour l'emboîter plus facilement.
5. Poussez les colliers de serrage sur le filtre à carburant.

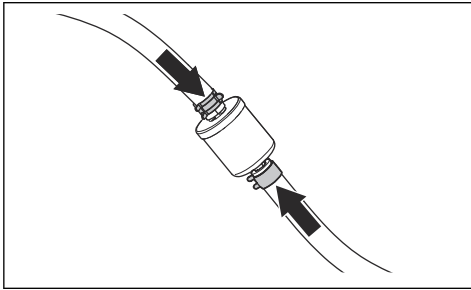

Pour nettoyer le filtre à air et le remplacer

1. Ouvrir le couvercle du moteur.
2. Desserrer les boutons qui maintiennent le couvercle du filtre, puis soulever le couvercle.

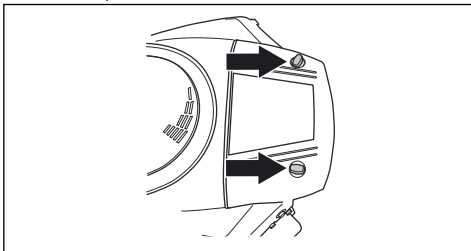

3. Soulever l'extrémité du filtre à air pour le retirer.

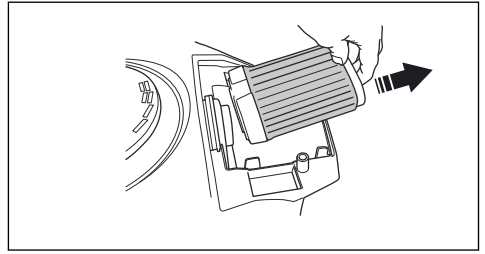

4. Frapper le filtre en papier contre une surface dure pour le nettoyer. Ne pas utiliser de l'air comprimé.
5. Si le filtre en papier ne devient pas propre, le remplacer.
6. Remettre le filtre à air en place sur le tuyau d'air.

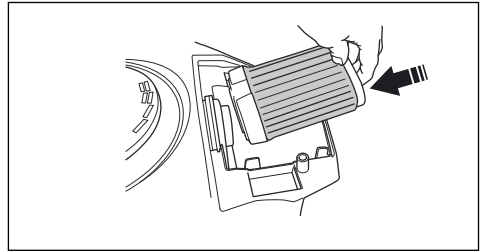

7. Pousser le filtre à air dans la bonne position.
8. Retirer le couvercle du filtre à air et serrer les boutons.

To examine and replace a spark plug

1. Ouvrez le capot du moteur.
2. Retirez la cosse de câble d'allumage et nettoyez autour de la bougie.
3. Retirez la bougie à l'aide d'une clé à bougie.
4. Vérifiez la bougie. Remplacez-la si les électrodes sont brûlées ou si l'isolation est fissurée ou endommagée. Si la bougie n'est pas endommagée, nettoyez-la avec une brosse en acier.
5. Mesurez l'écartement des électrodes et vérifiez qu'il est correct. Reportez-vous à la section #.

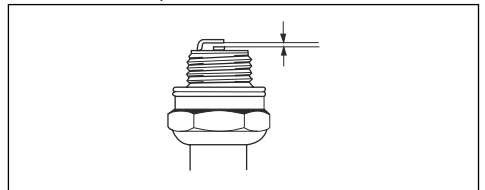

6. Pliez l'électrode latérale pour régler l'écartement.
7. Remettez la bougie en place et vissez-la à la main jusqu'à ce qu'elle atteigne son logement.
8. Serrez la bougie avec la clé à bougie de façon à comprimer la rondelle.

9. Serrez une bougie usagée d'un huitième de tour supplémentaire et une nouvelle bougie plus d'un quart de tour supplémentaire.



MISE EN GARDE : Les bougies qui ne sont pas correctement serrées peuvent endommager le moteur.

10. Repositionnez la cosse du câble d'allumage.



MISE EN GARDE : Ne tentez pas de démarrer le moteur si vous avez retiré la bougie ou le câble d'allumage.

Pour remplacer le fusible principal

Un connecteur brûlé indique un fusible grillé.

1. Ouvrir le couvercle du moteur. Le fusible principal se trouve dans un support situé entre la batterie et le moteur.
2. Tirer le fusible de son support.

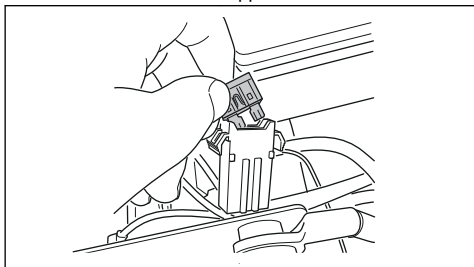

3. Remplacer le fusible grillé par un fusible neuf du même type, à goupille plate de 20 A.
4. Remplacer les couvercles.

Si le fusible principal grille de nouveau un court instant après le remplacement, il y a un court-circuit. Réparer le court-circuit avant de réutiliser le produit. Laisser un agent d'entretien agréé vous aider.

Pour charger la batterie

- Charger la batterie si elle est trop faible pour démarrer le moteur.
- Utiliser un chargeur de batterie standard.



MISE EN GARDE : Ne pas utiliser un chargeur d'appoint ou un booster de démarrage. Cela peut endommager le système électrique du produit.

- Toujours débrancher le chargeur avant de démarrer le moteur.

Pour effectuer un démarrage d'urgence du moteur

Si la batterie est trop faible pour démarrer le moteur, il est possible d'utiliser des câbles de démarrage pour effectuer un démarrage d'urgence. Ce produit est

équipé d'un circuit de 12 V avec prise de masse négative. Le produit utilisé pour le démarrage d'urgence doit également disposer d'un circuit de 12 V avec prise de masse négative.

Pour connecter les câbles de démarrage



AVERTISSEMENT: Risque d'explosion en raison de gaz explosif qui provient de la batterie. Ne pas brancher la borne négative de la batterie complètement chargée à la borne négative de la batterie faible ou à proximité de celle-ci.



MISE EN GARDE : Ne pas utiliser la batterie du produit pour démarrer d'autres véhicules.

1. Retirer le couvercle du moteur.
2. Retirer le couvercle du boîtier de la batterie.
3. Raccorder une extrémité du câble rouge à la borne POSITIVE (+) de la batterie sur la batterie faible (A).

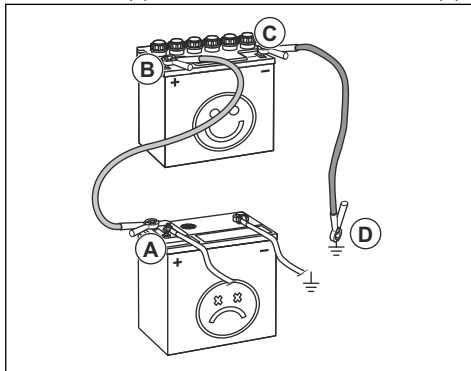

4. Raccorder l'autre extrémité du câble rouge à la borne POSITIVE (+) de la batterie sur la batterie complètement chargée (B).



AVERTISSEMENT: Ne pas court-circuiter les extrémités du câble rouge contre le châssis.

5. Raccorder une extrémité du câble noir à la borne NÉGATIVE (-) de la batterie sur la batterie complètement chargée (C).
6. Raccorder l'autre extrémité du câble noir à une MASSE DU CHÂSSIS, à l'écart du réservoir de carburant et de la batterie.
7. Remplacer les couvercles.

Pour retirer les câbles de démarrage

Remarque : Retirer les câbles de démarrage dans l'ordre inverse par rapport à celui observé lors de leur raccordement.

1. Retirer le câble NOIR du châssis.
2. Retirer le câble NOIR de la batterie complètement chargée.
3. Retirer le câble ROUGE des 2 batteries.

Pression de gonflage des pneus

La pression correcte des pneus est de 60 kPa (0,6 bar/ 8,5 lb/po2) sur tous les 4 pneus.

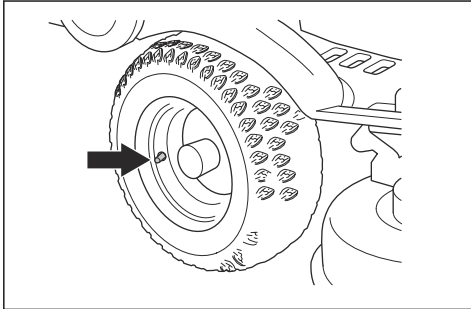

Pour mettre l'unité de coupe en position d'entretien

1. Se reporter aux étapes 1 à 8 de la section *Pour retirer l'unité de coupe à la page 54.*
2. Tenir le bord avant de l'unité de coupe à deux mains et le tirer vers l'avant jusqu'à ce qu'il s'arrête.

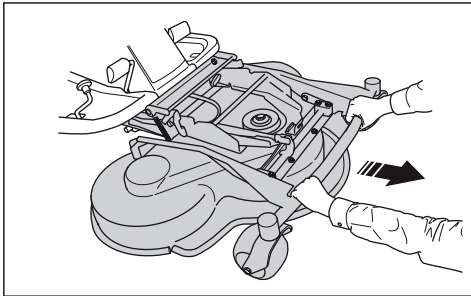

3. Soulever l'unité de coupe à la position verticale jusqu'à ce qu'un clic soit audible. L'unité de coupe se verrouille automatiquement en position verticale.

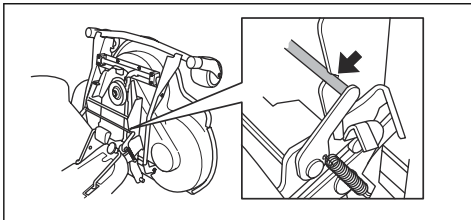

Pour mettre l'unité de coupe en position de tonte

1. Tenir le bord avant de l'unité de coupe avec la main gauche.
2. Desserrer le dispositif de blocage de la main droite.

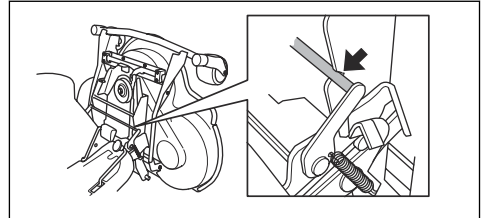

3. Rabattre l'unité de coupe et la pousser jusqu'à ce qu'elle s'arrête.



MISE EN GARDE : La courroie d'entraînement peut se coincer sous l'unité de coupe. Tirer la boucle de la courroie d'entraînement dans le support de la courroie avant de pousser l'unité de coupe vers l'intérieur.

4. Soulever l'étai de réglage de hauteur de coupe de son support et le placer dans le trou.

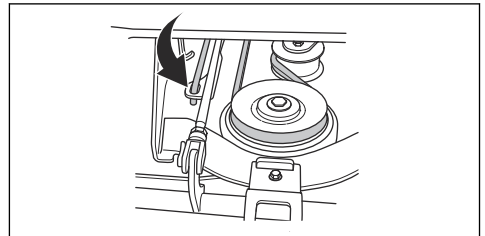

5. Placer la courroie d'entraînement autour des roues d'entraînement. S'assurer que la courroie d'entraînement est du bon côté de la roue de tension.

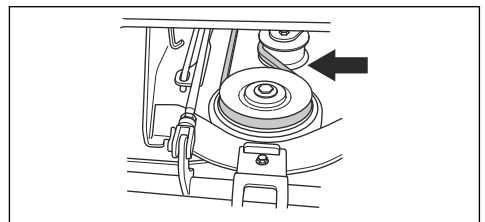

- Placer le ressort dans son support.

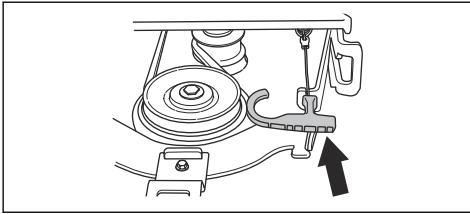

- Ouvrir le couvercle avant.
- Régler le levier de réglage de hauteur de coupe dans l'une des positions 1 à 10.

Pour examiner et régler la pression au sol de l'unité de coupe

Une bonne pression au sol permet de s'assurer que l'unité de coupe se déplace sur la surface sans y exercer une pression excessive.

- S'assurer que la pression d'air des pneus est de 60 kPa (0,6 bar/9,0 lb/po2).
- Stationner le produit sur une surface de niveau.
- Abaisser l'unité de coupe en position de tonte.
- Placer un pèse-personne sous le bord avant de l'unité de coupe.

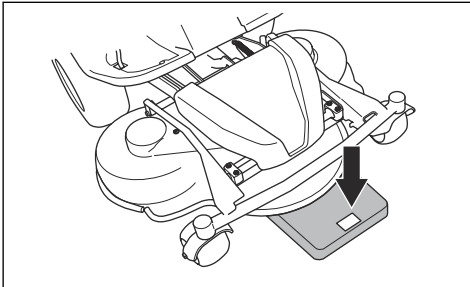

- Pour s'assurer qu'aucun poids n'est appliqué sur les roues de support, placer une cale en bois entre le cadre et le pèse-personne.
- Pour régler la pression au sol, tourner les vis de réglage situées derrière les roues avant des côtés droit et gauche.

- Tourner la vis droite ou gauche jusqu'à ce que la pression au sol soit comprise entre 12 et 15 kg (26,5 et 33 lb).

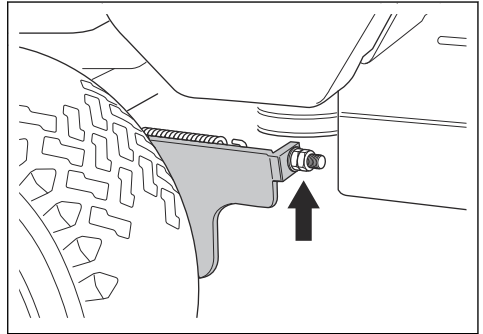

Pour contrôler le parallélisme du carter de coupe

- Assurez-vous que la pression d'air des pneus est correcte. Reportez-vous à la section #.
- Garez le produit sur une surface plane.
- Abaissez le carter de coupe en position de tonte.
- Réglez le levier de hauteur de coupe en position d'entretien.
- Mesurez la distance entre le sol et les bords avant et arrière du carter de coupe. Assurez-vous que le bord arrière est de 4 à 6 mm (1/5") plus haut que le bord avant.

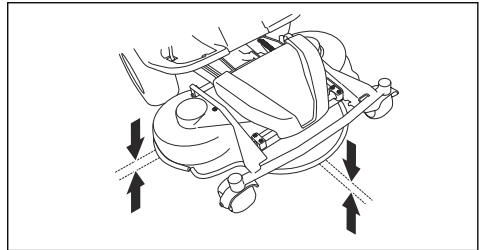

Pour régler le parallélisme de l'unité de coupe

- Retirer le couvercle avant et la plaque de repose-pied de droite.

- Retirer les vis qui maintiennent la protection de la courroie, puis retirer la protection de la courroie.

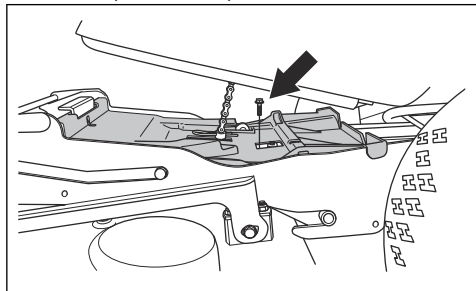

- Desserrer les écrous du montant porteur.

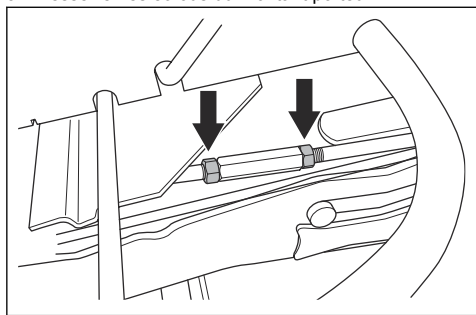

- Tourner le montant porteur pour déployer ou rétracter l'étau. Déployer l'étau pour soulever le bord arrière du couvercle. Rétracter l'étau pour abaisser le bord arrière du couvercle.

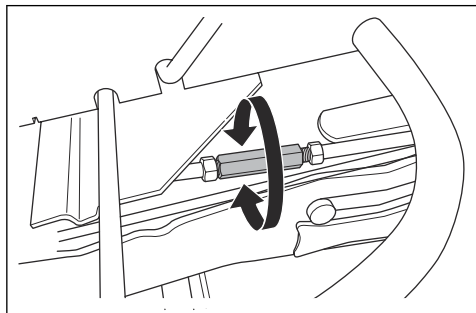

- Serrer les écrous du montant porteur une fois le réglage effectué.
- Vérifier le parallélisme. Se reporter à *#unique_222/unique_222_Connect_42_*.
- Fixer la protection de la courroie et serrer les vis.
- Fixer la plaque de repose-pied de droite et le couvercle avant.

Pour retirer le bouchon BioClip

- Retirer le bouchon BioClip pour modifier une unité de coupe Combi à partir de la fonction BioClip afin d'obtenir la décharge arrière de l'herbe.

Pour retirer le bouchon BioClip et le fixer sur l'unité de coupe Combi 103 et 112

- Mettre l'unité de coupe en position d'entretien.
- Retirer les 3 vis qui maintiennent le bouchon BioClip en place, puis retirer le bouchon.

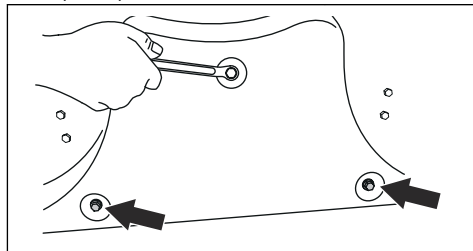

- Fixer 3 vis M8x15 mm dans les trous de vis du bouchon BioClip pour éviter d'endommager les filetages.
- Remettre l'unité de coupe en position de tonte.
- Fixer le bouchon BioClip dans l'ordre inverse.

Pour examiner les lames



MISE EN GARDE : Les lames endommagées ou mal équilibrées peuvent endommager le produit. Remplacer les lames endommagées. Laisser un agent d'entretien agréé vous aider à affûter et à équilibrer les lames émoussées.

- Mettre l'unité de coupe en position d'entretien.
- Examiner les lames pour voir si elles sont endommagées et s'il est nécessaire de les affûter.

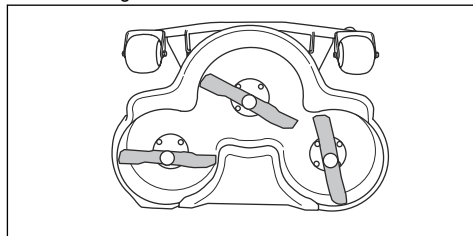

Pour vérifier le niveau d'huile moteur

- Garer le produit sur un sol plat et arrêter le moteur.
- Ouvrir le couvercle du moteur.

3. Desserrer la jauge d'huile et la sortir.

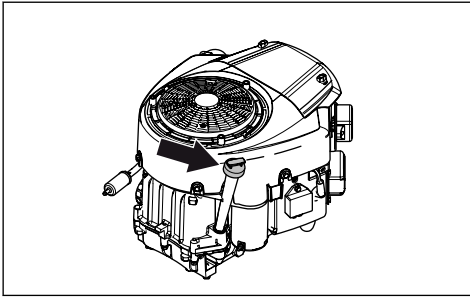

4. Nettoyer l'huile sur la jauge d'huile.
5. Réinsérer la jauge d'huile et la serrer.
6. Desserrer la jauge d'huile, l'enlever et lire le niveau d'huile.
7. Le niveau d'huile doit se trouver entre les repères de la jauge d'huile. Si le niveau se trouve à proximité du repère ADD (AJOUTER), faire l'appoint d'huile jusqu'au repère FULL (PLEIN).

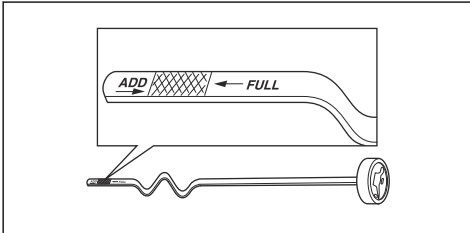

8. Faire l'appoint d'huile à travers le trou où se loge la jauge. Faire l'appoint d'huile lentement.

Remarque : Se reporter à la section #unique_182/unique_182_Connect_42 pour connaître les types d'huile moteur recommandés. Ne pas mélanger différents types d'huile.

9. Serrer correctement la jauge d'huile avant de démarrer le moteur. Démarrer et faire tourner le moteur au ralenti pendant environ 30 secondes. Couper le moteur. Attendre 30 secondes et revérifier le niveau d'huile.

Pour vidanger l'huile moteur et remplacer le filtre à huile

Si le moteur est froid, démarrer le moteur pendant 1 à 2 minutes avant de vidanger l'huile moteur. Cela réchauffe l'huile moteur, ce qui facilite la vidange.



AVERTISSEMENT: Ne pas faire fonctionner le moteur pendant plus d'une à deux minutes avant de vidanger l'huile moteur. L'huile moteur devient très chaude et peut causer des brûlures graves. Laisser le moteur se refroidir avant de vidanger l'huile moteur.



AVERTISSEMENT: En cas de déversement d'huile moteur sur votre corps, nettoyer avec du savon et de l'eau.

1. Ouvrir le capuchon en plastique sur l'extrémité du bouchon de vidange d'huile.

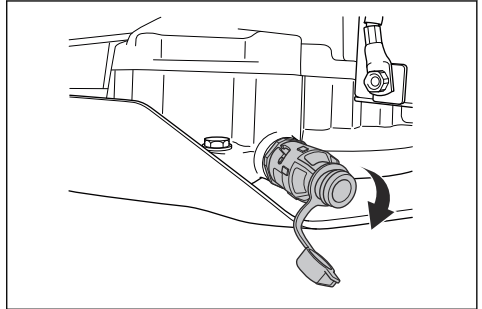

2. Afin de faciliter la vidange d'huile sans déversement, fixer par exemple un flexible en plastique sur l'extrémité du bouchon de vidange d'huile.
3. Placer un récipient sous le bouchon de vidange d'huile.
4. Retirer la jauge d'huile.
5. Tourner le bouchon de vidange d'huile dans le sens antihoraire, puis le tirer vers l'extérieur pour l'ouvrir.

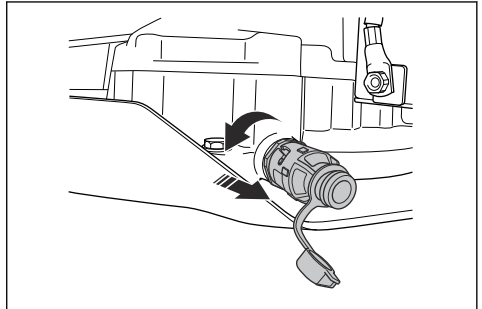

6. Laisser l'huile s'écouler dans le récipient.
7. Pousser le bouchon de vidange d'huile et le tourner dans le sens horaire pour le fermer.
8. Retirer le flexible en plastique et remettre en place le capuchon sur le bouchon de vidange d'huile.
9. Tourner le filtre à huile dans le sens antihoraire pour le retirer.

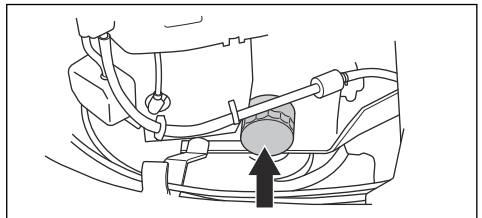

10. Lubrifier légèrement le joint en caoutchouc du filtre à huile neuf avec de l'huile neuve.
11. Pour fixer le filtre à huile, le tourner dans le sens horaire à la main jusqu'à ce que le joint en caoutchouc soit en position, puis serrer d'un demi-tour supplémentaire.
12. Remplir avec de l'huile neuve, comme indiqué dans la section *Pour vérifier le niveau d'huile moteur à la page 67*.
13. Démarrer le moteur et le laisser tourner au ralenti pendant 3 minutes.
14. Arrêter le moteur et s'assurer que le filtre à huile ne fuit pas.
15. Remplir avec de l'huile pour compenser celle maintenue dans le filtre à huile neuf.

Remarque : Pour mettre au rebut de façon sécuritaire l'huile moteur usagée, se reporter à la section *Mise au rebut à la page 74*.

Pour vérifier le niveau d'huile de transmission

1. Retirer les deux vis, une de chaque côté, puis soulever le cache de transmission.

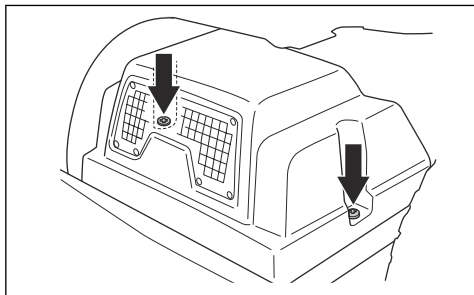

2. S'assurer que le niveau d'huile du réservoir d'huile de transmission se situe entre les deux lignes horizontales du réservoir.

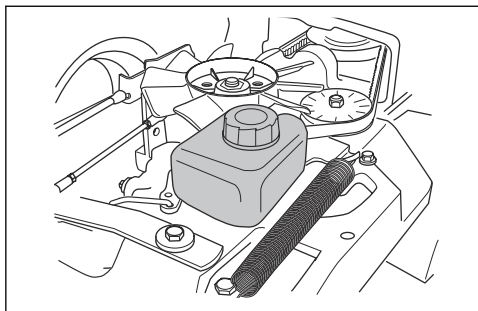

3. Remplir avec de l'huile moteur si le niveau d'huile est en dessous de la ligne inférieure, mais ne pas remplir au-delà de la ligne supérieure.

Remarque : Se reporter à la section *#unique_182/unique_182_Connect_42_* pour déterminer l'huile recommandée.

Pour lubrifier le tendeur de courroie

Le tendeur de courroie doit être lubrifié régulièrement à l'aide d'une graisse au disulfure de molybdène de bonne qualité.

1. Retirer les 2 vis qui maintiennent la protection de la courroie, puis la soulever.

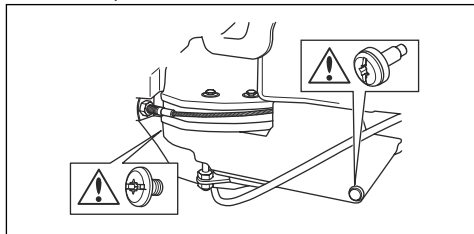

2. Lubrifier au moyen d'un pistolet à graisse à travers le graisseur situé sur le côté droit, en dessous de la poulie de courroie inférieure. Graisser jusqu'à ce que de la graisse soit poussée vers la partie arrière du raccord.

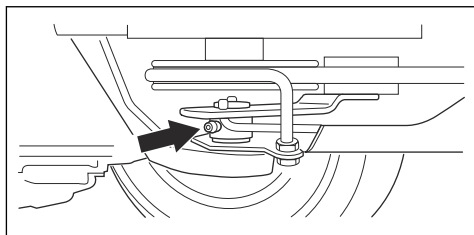

3. Fixer la protection de la courroie et serrer les 2 vis.

Dépannage





Annexe sur le dépannage







Si une solution à vos problèmes est introuvable dans ce manuel d'utilisation, communiquer avec votre agent d'entretien Husqvarna.

| Problème | Causes |
|--|--|
| Le démarreur n'entraîne pas le moteur. | Le frein de stationnement n'est pas serré. Voir <i>Pour serrer et desserrer le frein de stationnement à la page 57.</i> |
| | Le levier de levage de l'unité de coupe est en position de tonte. Voir <i>Pour soulever et abaisser l'unité de coupe à la page 57.</i> |
| | Le fusible principal est grillé. Voir <i>Pour remplacer le fusible principal à la page 64.</i> |
| | Le dispositif de blocage de l'allumage est défectueux. |
| | La connexion entre le câble et la batterie est défectueuse. Voir <i>Sécurité en matière de batteries à la page 52.</i> |
| | La batterie est trop faible Voir <i>Pour charger la batterie à la page 64.</i> |
| | Le démarreur est défectueux. |
| Le moteur ne démarre pas lorsque le démarreur entraîne le moteur | Le réservoir ne contient pas de carburant. Voir <i>Pour remplir le réservoir de carburant à la page 55.</i> |
| | La bougie d'allumage est défectueuse. |
| | Le câble d'allumage est défectueux. |
| | Il y a de la saleté dans le carburateur ou dans la conduite de carburant. |
| Le moteur ne tourne pas en douceur | La bougie d'allumage est défectueuse. |
| | Le carburateur est mal réglé. |
| | Le filtre à air est bouché. Voir <i>Pour nettoyer le filtre à air et le remplacer à la page 63.</i> |
| | La vanne de purge du réservoir de carburant est obstruée. |
| | Il y a de la saleté dans le carburateur ou dans la conduite de carburant. |
| Le moteur n'est pas alimenté apparemment | Le filtre à air est bouché. Voir <i>Pour nettoyer le filtre à air et le remplacer à la page 63.</i> |
| | La bougie d'allumage est défectueuse. |
| | Il y a de la saleté dans le carburateur ou dans la conduite de carburant. |
| | Le câble d'accélération est mal réglé. |
| La transmission n'a pas suffisamment de puissance | La prise d'air froid de la transmission ou les ailettes de refroidissement sont bloquées. |
| | Le ventilateur ou la transmission est endommagé. |
| | Il n'y a pas d'huile dans la transmission ou le niveau d'huile est trop bas. Voir <i>Pour vérifier le niveau d'huile de transmission à la page 69.</i> |

| Problème | Causes |
|---|---|
| La batterie ne se charge pas | La batterie est défectueuse. Voir <i>Sécurité en matière de batteries à la page 52.</i> |
| | La connexion au niveau des connecteurs de câbles sur les bornes de batterie est défectueuse. Voir <i>Sécurité en matière de batteries à la page 52.</i> |
| Le produit vibre | Les lames sont desserrées. Voir <i>Pour examiner les lames à la page 67.</i> |
| | Une ou plusieurs lames ne sont pas équilibrées. Voir <i>Pour examiner les lames à la page 67.</i> |
| | Le moteur est desserré. |
| Le résultat de coupe est insatisfaisant | Les lames sont émoussées. Voir <i>Pour examiner les lames à la page 67.</i> |
| | L'herbe est haute ou mouillée. Voir <i>Pour obtenir un bon résultat de coupe à la page 59.</i> |
| | L'unité de coupe est inclinée. |
| | L'unité de coupe est bloquée par de l'herbe. Voir <i>Nettoyage de la machine à la page 61.</i> |
| | La pression des pneus est différente sur les côtés droit et gauche. Voir <i>Pression de gonflage des pneus à la page 65.</i> |
| | Le produit est utilisé à un régime trop élevé. Voir <i>Pour obtenir un bon résultat de coupe à la page 59.</i> |
| | Le régime du moteur est trop faible. Voir <i>Pour obtenir un bon résultat de coupe à la page 59.</i> |
| La courroie d'entraînement glisse. | |

Afficheur – Dépannage

| Symbole | Nom | Indication de l'afficheur | Son | Causes |
|---|-------------------------------------|---------------------------|-----------------|---|
|  | Indicateur de pente | Le symbole s'affiche. | - | Le produit est utilisé sur un terrain avec une pente > 10°. Se reporter à la section <i>Utilisation dans les pentes à la page 46.</i> |
| | | Le symbole clignote. | - | Le produit est utilisé sur un terrain avec une pente > 15°. Se reporter à la section <i>Utilisation dans les pentes à la page 46.</i> |
|  | Capteur de pression d'huile | Le symbole s'affiche. | 1 son prolongé. | Basse pression d'huile. Se reporter à la section <i>Pour vérifier le niveau d'huile moteur à la page 67.</i> |
|  | Indicateur de niveau de la batterie | Le symbole s'affiche. | 1 son prolongé. | Basse tension. Se reporter à la section <i>Pour charger la batterie à la page 64.</i> |
|  | Témoin de rotation de lames | Le symbole s'affiche. | - | L'entraînement des lames est engagé. |
| | | Le symbole clignote. | | Procédure de démarrage incorrecte. Se reporter à la section <i>Conditions de démarrage à la page 51.</i> |

| Symbole | Nom | Indication de l'afficheur | Son | Causes |
|--|---|---------------------------------|----------------|--|
|  | Témoin du frein de stationnement | Le symbole s'affiche. | - | Le frein de stationnement est serré. Se reporter à la section <i>Pour serrer et desserrer le frein de stationnement à la page 57.</i> |
| | | Le symbole clignote. | | Procédure de démarrage incorrecte. Se reporter à la section <i>Pour démarrer le moteur à la page 57.</i> |
| | | Le symbole clignote rapidement. | | Le frein de stationnement est défectueux. Communiquer avec votre centre de services Husqvarna. |
|  | Indicateur de contrôle de présence de l'opérateur | Le symbole clignote. | 5 sons courts. | Le contrôle de présence du conducteur se désengage lorsqu'on essaye de démarrer le moteur. Se reporter à la section <i>Conditions de démarrage à la page 51.</i> |
| | | Le symbole clignote rapidement. | - | Contrôle de présence de l'opérateur défectueux. Communiquer avec votre centre de services Husqvarna. |
|  | Indicateur d'entretien | Le symbole s'affiche. | 5 sons courts. | L'entretien est nécessaire. Communiquer avec votre centre de services Husqvarna. |
|  | Indicateur de bas niveau de carburant | Le symbole s'affiche. | 1 son court. | Faible niveau de carburant. Se reporter à la section <i>Pour remplir le réservoir de carburant à la page 55.</i> |
|  | Indicateur Bluetooth® | Le symbole clignote. | - | Le produit est verrouillé. Déverrouiller votre produit au moyen de Husqvarna Connect. |
|  | Verrouillage numérique | Le symbole s'affiche. | - | |

Remarque : L'apparence de l'écran peut être différente entre différents modèles.

Transport, entreposage et mise au rebut

Transport

- Le produit est lourd et peut occasionner de graves blessures. Faire attention lors du chargement ou du déchargement du produit d'un véhicule ou d'une remorque.
- Utiliser une courroie approuvée pour le transport du produit.

- S'assurer de connaître les règles de circulation routière locales avant de transporter le produit dans une remorque ou sur les routes.

Pour fixer en toute sécurité le produit à des fins de transport

Avant de monter le produit, lire et bien comprendre le chapitre sur la sécurité. Se reporter à la section *Sécurité de transport à la page 53.*



AVERTISSEMENT: Le frein de stationnement ne suffit pas pour bloquer le produit durant le transport. Fixer fermement le produit à la zone de chargement.

Équipement : 2 courroies approuvées et 4 sabots d'arrêt en forme de cale de verrouillage

1. Stationner le produit dans le centre de la zone de charge.

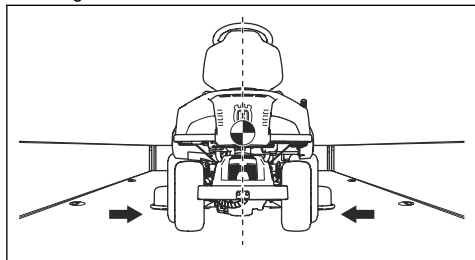

MISE EN GARDE : Pour le transport dans les véhicules de transport avec protection. S'assurer de laisser le produit se refroidir avant de placer le produit sous la protection.

2. S'assurer que le centre de gravité de ce produit se trouve au-dessus de l'essieu de roue du véhicule de transport. Si une remorque est utilisée pour le transport, s'assurer que la force verticale sur la barre de remorquage est adéquate.

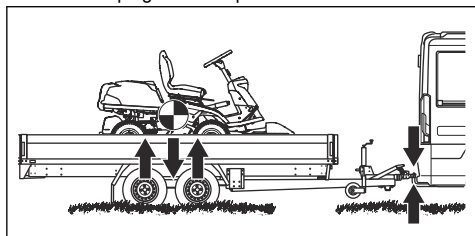

3. Serrer le frein de stationnement.
4. Si le produit est doté de la fonction Bluetooth®, verrouiller le produit au moyen de Husqvarna Connect.
5. Abaisser l'unité de coupe à la position de tonte.
6. Retirer tout objet mobile qui s'y trouve.

7. Assembler la première sangle à travers la transmission arrière du châssis. Se reporter à l'illustration

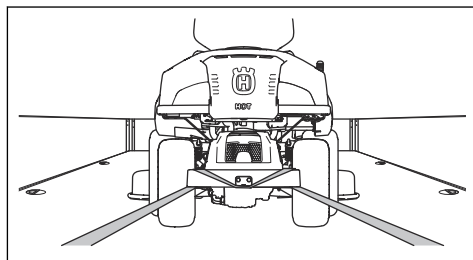

8. Serrer la sangle vers l'arrière pour monter le produit sur la zone de chargement.
9. Placer la seconde sangle autour du conduit du châssis.

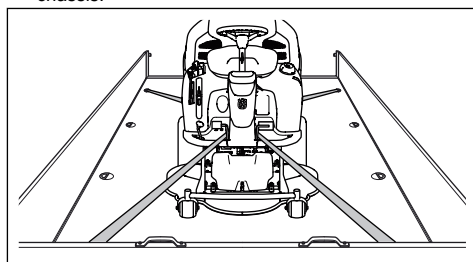

10. Fixer la sangle à la zone de chargement.
11. Serrer la sangle dans la direction de l'avant de la zone de chargement pour fixer le produit à la zone de chargement.
12. Placer les cales de roue devant et derrière les roues arrière.

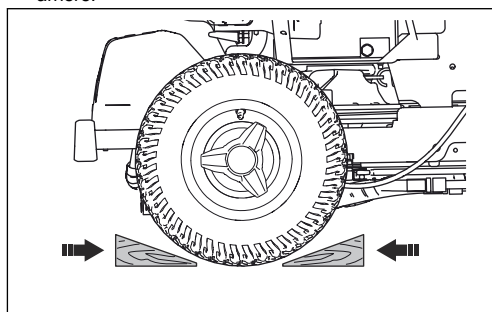

Pour remorquer le produit

Le produit est équipé d'une transmission hydrostatique. Pour éviter d'endommager la transmission, remorquer le produit seulement sur de courtes distances et à faible vitesse.

Désengager la transmission avant de remorquer le produit. Se reporter à la section *Pour engager et désengager le système d'entraînement* à la page 56.

Entreposage

Préparer le produit pour le remiser à la fin de la saison, et avant plus de 30 jours de remisage. Si le carburant est conservé dans le réservoir de carburant pendant une période de 30 jours ou plus, des particules collantes peuvent obstruer le carburateur. Cela a un effet négatif sur le fonctionnement du moteur.

Pour éviter les particules collantes pendant le remisage, ajouter un stabilisateur au carburant. Si de l'alkylat est utilisé, le stabilisateur n'est pas nécessaire. Si de l'essence ordinaire est utilisé, ne pas le remplacer par l'alkylat. Cela peut provoquer le durcissement des pièces en caoutchouc sensibles. Ajouter un stabilisateur au carburant du réservoir ou dans le récipient utilisé pour le remisage. Utiliser toujours les proportions de mélange indiquées par le fabricant. Faire tourner le moteur pendant au moins 10 minutes après avoir ajouté le stabilisateur jusqu'à ce qu'il s'écoule dans le carburateur.



AVERTISSEMENT: Ne pas remiser le produit avec du carburant dans le réservoir dans un endroit à l'intérieur d'un bâtiment ou dans des endroits avec une mauvaise ventilation. Risque d'incendie si les vapeurs de carburant se rapprochent de flammes nues, d'étincelles ou de veilleuses, par exemple dans des chaudières, des réservoirs d'eau chaude et des séchoirs à vêtement.



AVERTISSEMENT: Retirer l'herbe, les feuilles et d'autres matériaux inflammables du produit afin de réduire le risque d'incendie. Laisser le produit refroidir avant de le remiser.

- Nettoyer le produit, se reporter à la section *Nettoyage de la machine à la page 61*. Réparer les dommages à la peinture pour prévenir la corrosion.
- Examiner le produit pour détecter d'éventuelles pièces usées ou endommagées, puis serrer les vis et les écrous desserrés.
- Retirer la batterie. La nettoyer, la charger et la maintenir à l'écart de la chaleur pendant la période de remisage.
- Vidanger l'huile moteur, puis mettre au rebut l'huile usagée.
- Vider le réservoir de carburant. Démarrer le moteur et le faire tourner jusqu'à ce qu'il ne reste plus de carburant dans le carburateur.

Remarque : Ne pas vider le réservoir de carburant et le carburateur si un stabilisateur a été ajouté.

- Enlever les bouchons et verser environ une cuillère à soupe d'huile moteur dans chaque cylindre. Tourner manuellement l'arbre du moteur pour appliquer l'huile, puis remettre en place les bouchons.

- Graisser tous les raccords de graissage, les joints et les arbres.
- Entreposer le produit dans un endroit propre et sec, puis le couvrir pour une protection supplémentaire.
- Un couvercle pour protéger votre produit pendant le stockage ou le transport est disponible auprès de votre concessionnaire.

Mise au rebut

- Les produits chimiques peuvent être dangereux et ne doivent pas se déverser au sol. Toujours mettre au rebut les produits chimiques usagés dans un centre d'entretien ou dans un emplacement de mise au rebut applicable.
- Lorsque le produit est usé, l'envoyer à votre concessionnaire ou dans un emplacement recyclage applicable.
- L'huile, les filtres à huile, le carburant et la batterie peuvent avoir des effets négatifs sur l'environnement. Respecter les exigences locales en matière de recyclage et la réglementation en vigueur.
- Ne pas mettre au rebut la batterie comme un déchet domestique ordinaire.
- Envoyer la batterie à un agent d'entretien Husqvarna ou la mettre au rebut dans un emplacement de mise au rebut des batteries usagées.

Données techniques

Caractéristiques techniques

| | R 322TX AWD |
|---|--|
| Dimensions | |
| Longueur sans unité de coupe, mm/pi | 2013/6,60 |
| Largeur sans unité de coupe, mm/pi | 883/2,90 |
| Hauteur, mm/pi | 1165/3,82 |
| Poids sans le carter de coupe, avec réservoirs vides, kg/lb | 253/557,8 |
| Empattement, mm/pi | 887/2,91 |
| Largeur de voie, avant, mm/pi | 712/2,34 |
| Largeur de voie, arrière, mm/pi | 627/2,06 |
| Dimensions des pneus | 16 x 6,50 x 8 |
| Pression des pneus, avant - arrière, kPa/bar/PSI | 60 / 0,6 / 8,5 |
| Inclinaison max., degrés ° | 10 |
| Moteur | |
| Marque / Modèle | Briggs & Stratton / 7220 Endurance Twin EFM |
| Puissance nominale du moteur, kW ⁶ | 12,6 |
| Cylindrée, cm ³ /po ³ | 656/40 |
| Régime max. du moteur, tr/min | 3 000 +/- 100 |
| Carburant, indice d'octane min. sans plomb, AKI | 87 |
| Volume du réservoir, litres/USqt | 12/13 |
| Huile | Classe SF, SG, SH ou SJ SAE40, SAE30, SAE10W-30, SAE10W-40 ou SAE5W-20 |
| Volume d'huile avec le filtre, litres/USqt | 1,7/1,8 |
| Volume d'huile sans le filtre, litres/USqt | 1,5/1,6 |
| Démarrage du moteur | Démarrage électrique, 12 V |
| Transmission | |
| Marque / Modèle | Tuff Torq/K574A |
| Huile, classe SF-CC | Huile SAE 10W/50 synthétique |
| Système électrique | |
| Type | 12 V, moins à la terre |

⁶ La puissance nominale du moteur indiquée est la puissance nette moyenne (à un régime en tr/min spécifié) d'un moteur de production typique pour le modèle de moteur mesurée selon la norme SAE J1349/ISO1585. Les moteurs produits à grande échelle peuvent s'écarter de cette valeur. La puissance effective du moteur installé sur le produit fini dépend de la vitesse de fonctionnement, des conditions environnementales et d'autres valeurs.

| | |
|--|--------------------|
| | R 322TX AWD |
| Batterie | 12 V, 24 Ah |
| Bougie | XC92YC |
| Écartement des électrodes, mm/po. | 0,75/0,030 |
| Phares | Double LED |
| Niveaux de vibrations⁷ | |
| Niveau de vibrations dans le volant, en m/s ² | 2,5 |
| Niveau de vibrations dans le siège, en m/s ² | 0,7 |
| Carter de coupe | |
| Type | SD 48 |
| | Combi 103 |
| | Combi 112 |

| Carter de coupe | SD 48 | Combi 103 | Combi 112 |
|--|-----------------|------------------|------------------|
| Largeur de coupe, mm/po. | 1220/48 | 1030/40,6 | 1120/44,1 |
| Hauteur de coupe, 10 positions, mm/po. | 25-75/0,98-2,95 | 25-75/0,98-2,95 | 25-75/0,98-2,95 |
| Poids, kg/lb | 56,4/124,3 | 49/108,0 | 52/114,6 |
| Longueur de lame, mm/po. | 423/16,7 | 388/15,3 | 420/16,5 |
| Lame | | | |
| Références | | | |



AVERTISSEMENT: L'utilisation d'un carter de coupe non homologué pour le produit peut éjecter des objets à grande vitesse et provoquer des blessures très graves.

N'utilisez pas d'autres types de carter de coupe que celui spécifié dans le manuel d'utilisation.

Données de fréquence radio

| | |
|--|--------------------|
| | R 322TX AWD |
| Gamme de fréquences, MHz | 2402-2480 |
| Puissance de sortie ⁸ , dBm | -5.2 |

⁷ Niveau de vibrations conformément à la norme EN ISO 5395. Les données reportées pour le niveau de vibrations montrent une dispersion statistique typique (déviations standard) de 0,2 m/s² (volant) et de 0,8 m/s² (siège).

⁸ Mesurée à 2 440 MHz

Réparations

Faire une vérification annuelle dans un centre d'entretien agréé pour s'assurer que le produit fonctionne correctement de façon sécuritaire et donne un rendement optimal pendant la haute saison. Le meilleur moment d'effectuer un entretien ou une révision du produit est la basse saison.

Lors de la commande d'une pièce de rechange, fournir des renseignements sur l'année d'achat, le modèle, le type et le numéro de série.

Toujours utiliser des pièces de rechange d'origine.

DÉCLARATION DE GARANTIE FÉDÉRALE DU SYSTÈME ANTIPOLLUTION

Déclaration de garantie du système antipollution de l'Environmental Protection Agency (EPA) des États- Unis : vos droits et obligations en vertu de la garantie

L'EPA des États-Unis et Husqvarna sont heureux d'expliquer la garantie du système de contrôle des émissions par évaporation (EEVS) présent sur votre petit moteur hors route ou votre équipement fabriqué en 2018. Les petits moteurs hors route et l'équipement neufs doivent être conçus, fabriqués et équipés pour respecter les normes antipollution strictes de l'EPA. Husqvarna doit garantir les systèmes de contrôle des vapeurs de carburant de vos petits moteurs ou de votre matériel non routier pendant la période figurant sur la liste ci-dessous à condition que vos petits moteurs ou votre matériel non routiers ne présentent aucun signe d'abus, de négligence, ni d'entretien inapproprié. Votre système de contrôle des vapeurs de carburant peut comprendre des pièces telles qu'un carburateur ou des réservoirs de carburant, des conduites de carburant, un bouchon de réservoir de carburant, des clapets, des absorbeurs, des filtres, des durites de vapeur, des pinces, des connecteurs et d'autres composants associés. Les pièces couvertes pour 2018 sont mentionnées ci-dessous. En cas de problème couvert par la garantie, Husqvarna répare votre moteur ou votre matériel non routier sans frais, diagnostic, pièces et main-d'œuvre compris.

COUVERTURE DE LA GARANTIE DU FABRICANT

Le présent système de contrôle des vapeurs de carburant est garanti 2 ans. Si toute pièce liée au système de contrôle des émissions par évaporation et indiquée dans la liste de pièces garanties est défectueuse, Husqvarna la réparera ou la remplacera.

RESPONSABILITÉS DU PROPRIÉTAIRE EN VERTU DE LA GARANTIE

En tant que propriétaire d'un petit moteur hors route, vous êtes responsable du respect de l'entretien obligatoire indiqué dans le manuel de l'opérateur. Husqvarna Forest & Garden vous recommande de conserver tous les reçus relatifs à l'entretien de votre petit moteur hors route, mais Husqvarna Forest & Garden ne peut pas refuser l'application de la garantie sur la seule raison de l'absence de reçus ou du non respect de l'entretien obligatoire prévu. En tant que propriétaire d'un petit moteur hors route, vous devez savoir que Husqvarna Forest & Garden peut vous refuser la couverture de la garantie si la défaillance de votre petit moteur hors route ou d'une pièce de celui-ci est causée par une utilisation abusive, une négligence, un entretien non adéquat, une modification non approuvée ou l'utilisation d'une pièce ni fabriquée ni

approuvée par le fabricant d'origine. Vous avez la responsabilité de présenter votre petit moteur hors route au centre de réparation agréé Husqvarna Forest & Garden dès qu'un problème se manifeste. Les réparations couvertes par la garantie doivent être effectuées dans un délai raisonnable qui n'excède pas 30 jours. Pour toute question relative à vos droits et responsabilités relativement à la garantie, communiquer avec le centre de services agréé le plus proche ou appeler Husqvarna Forest & Garden au 1 800 487-5963.

GARANTIE GÉNÉRALE DU SYSTÈME ANTIPOLLUTION

Husqvarna garantit au dernier acheteur et à chacun des acheteurs suivants que le petit moteur ou l'équipement non routier est :

- Conçu, construit et équipé dans le respect de tous les règlements en vigueur;
- Exempt de défauts de matériaux ou de fabrication qui causent la défaillance d'une pièce garantie, laquelle est identique pour l'essentiel à la pièce décrite dans la demande de certification originale de Husqvarna. La période de garantie commence à la date à laquelle l'équipement a été livré au dernier acheteur ou mis en service pour la première fois. La période de garantie est de deux (2) ans.

Sous réserve de certaines modalités et exclusions indiquées plus bas, la garantie de pièces liées au système de contrôle des émissions est la suivante :

1. Toute pièce garantie dont le remplacement n'est pas prévu par l'entretien obligatoire figurant dans les instructions écrites remises est garantie pendant la période de garantie définie ci-dessus. Si la pièce tombe en panne pendant la période de garantie, elle est réparée ou remplacée par Husqvarna conformément à l'alinéa (4) ci-dessous. Toute pièce ainsi réparée ou remplacée en vertu de la garantie est garantie pour la période de garantie restante.
2. Toute pièce garantie dont l'inspection régulière est prévue par les instructions écrites remises est garantie pendant l'intégralité de la période de garantie. Toute pièce ainsi réparée ou remplacée en vertu de la garantie est garantie pour la période de garantie restante.
3. Toutes les pièces garanties dont le remplacement n'est pas prévu selon l'entretien indiqué dans les directives écrites sont garanties pour la période complète de garantie avant la date de remplacement prévue pour ces pièces. Si la pièce tombe en panne avant la date du remplacement prévu, elle est réparée ou remplacée par Husqvarna conformément à l'alinéa (4) ci-dessous. Toute pièce ainsi réparée ou remplacée en vertu de la garantie est garantie pendant la période restante avant la date du premier remplacement prévu de la pièce.

4. La réparation ou le remplacement d'une pièce garantie en vertu des présentes clauses de la garantie doit être effectué dans un service technique, sans frais pour le propriétaire.
5. Nonobstant les clauses aux présentes, les réparations ou l'entretien en vertu de la garantie sont assurés par tous nos services techniques franchisés pour entretenir les moteurs ou le matériel en question.
6. Le propriétaire du moteur ou du matériel ne paiera pas la main-d'œuvre nécessaire au diagnostic directement associé à celui d'une pièce garantie défectueuse liée au système de contrôle des émissions, à condition qu'un tel diagnostic soit effectué dans un service technique agréé.
7. Husqvarna peut être tenue responsable des dommages aux autres composants du moteur ou du matériel causés par une panne garantie d'une pièce garantie.
8. Pendant toute la période de garantie définie ci-dessus, Husqvarna conserve un stock suffisant de pièces garanties pour satisfaire la demande prévue de telles pièces.
9. Toute pièce de remplacement peut être utilisée pour procéder à un entretien ou à une réparation sous garantie et doit être fournie sans frais pour le propriétaire. Un tel remplacement n'a pas pour effet de réduire les obligations du fabricant relativement à la garantie.
10. Aucune pièce complémentaire ou modifiée non affranchie par l'EPA ne peut être utilisée. L'utilisation de pièces complémentaires ou modifiées non affranchies est un motif suffisant pour rejeter une demande d'indemnisation. Husqvarna n'a pas la responsabilité de garantir les pannes de pièces garanties provoquées par l'utilisation d'une pièce complémentaire ou modifiée non affranchie.

PIÈCES GARANTIES

La réparation ou le remplacement d'une pièce garantie par ailleurs admissible à la couverture de garantie peut en être exclu si Husqvarna démontre que le moteur ou le matériel a subi des abus, de la négligence ou un entretien inapproprié qui sont la cause directe du besoin de réparation ou de remplacement de la pièce.

Malgré cela, tout réglage d'un composant équipé en usine d'un appareil pour limiter les réglages de fonctionnement est tout de même couvert par la garantie. Les pièces suivantes de la garantie des vapeurs de carburant sont couvertes :

- Tuyaux de carburant liquide
- Colliers de serrage et raccords du tuyau de carburant
- Réservoir de carburant
- Tuyaux d'évacuation des vapeurs du circuit de carburant
- Bouchon du réservoir
- Clapets du circuit carburant (clapet antiretour en cas de retournement et clapets antibalottement s'il y a lieu)
- Boîte à charbon

Garantie de la transmission

La garantie de la transmission n'est applicable que si les vérifications relatives à la vitesse des roues avant et arrière sont effectuées comme indiqué dans le calendrier d'entretien. Pour éviter d'endommager le système de transmission, laisser un agent d'entretien agréé le régler.

Marques déposées

La marque et les logos *Bluetooth®* sont des marques déposées appartenant à *Bluetooth SIG, inc.* et tout usage de ces marques par Husqvarna est soumise à licence.

Contenido

| | | | |
|----------------------------|-----|---|-----|
| Introducción..... | 80 | Transporte, almacenamiento y eliminación de residuos..... | 112 |
| Seguridad..... | 86 | Datos técnicos..... | 115 |
| Montaje..... | 93 | Servicio..... | 117 |
| Funcionamiento..... | 95 | Garantía..... | 118 |
| Mantenimiento..... | 99 | Marcas comerciales..... | 119 |
| Solución de problemas..... | 110 | | |

Introducción

Inspección previa a la entrega y números de producto

distribuidor le entregue una copia firmada del documento de inspección previa a la entrega.

Tenga en cuenta: A este producto se le hizo una inspección antes de la entrega. Asegúrese de que su

| | |
|---|--|
| Información de contacto del taller de servicio: | |
| Este manual de usuario pertenece al producto con el número de producto/número de serie: | |
| / | |
| Motor: | |
| Transmisión: | |

Descripción de la máquina

El producto es un cortacésped motorizado. Los pedales de avance y reversa le permiten al operador ajustar la velocidad sin problemas. Un horómetro muestra cuántas horas utilizó el producto el operador. El producto cuenta con faros y tracción en todas las ruedas (AWD). El producto se utiliza con dos tipos de equipos de corte; consulte *Equipo de corte en la página 83*.

Uso específico

El producto está hecho para cortar césped en terrenos abiertos y nivelados de zonas residenciales y jardines.

Conecte un accesorio opcional para utilizar el producto para otras tareas. Póngase en contacto con su distribuidor Husqvarna para obtener más información sobre los accesorios disponibles.

Asegure su producto

Asegúrese de tener la cobertura de un seguro para su nuevo producto. Comuníquese con su agencia aseguradora si no está seguro. Recomendamos un seguro completamente integral que incluya a terceros, incendio, daños, robo y responsabilidad civil.

Descripción general de la máquina

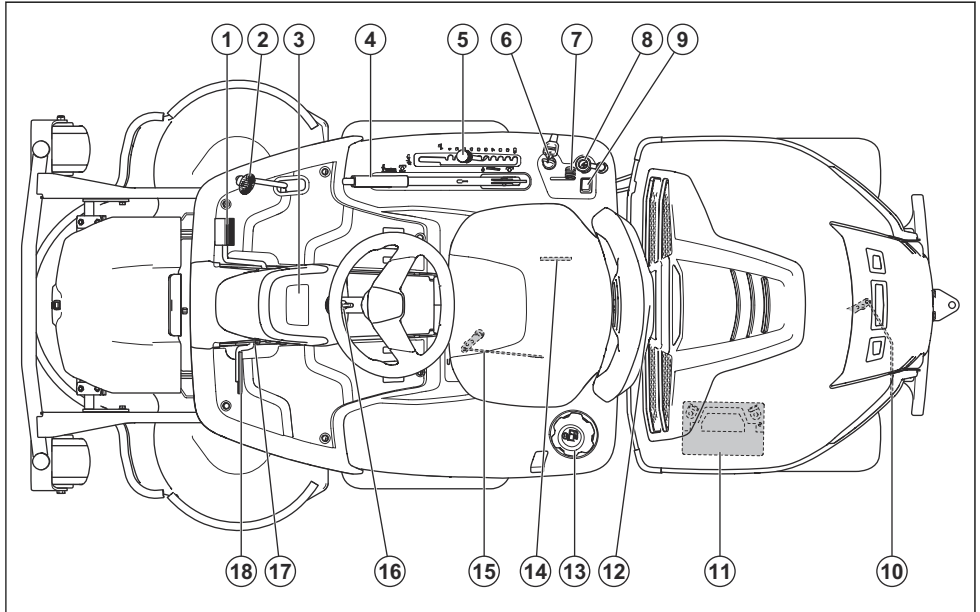

- | | |
|---|--|
| 1. Pedal de avance | 11. Batería |
| 2. Pedal de retroceso | 12. Bloqueo de la cubierta |
| 3. Pantalla | 13. Tapa del depósito de combustible |
| 4. Palanca de elevación del equipo de corte | 14. Placa de identificación con un código escaneable |
| 5. Palanca de altura de corte | 15. Palanca para acoplar o desacoplar la transmisión del eje delantero en los productos AWD. |
| 6. Bloqueo del encendido/interruptor de los focos | 16. Ajuste del volante |
| 7. Control del acelerador | 17. Botón de bloqueo del freno de estacionamiento |
| 8. Toma de corriente de 12 V | 18. Pedal del freno de estacionamiento |
| 9. Interruptor para las luces altas | |
| 10. Palanca para acoplar o desacoplar la transmisión del eje trasero. | |

Descripción general del sistema eléctrico

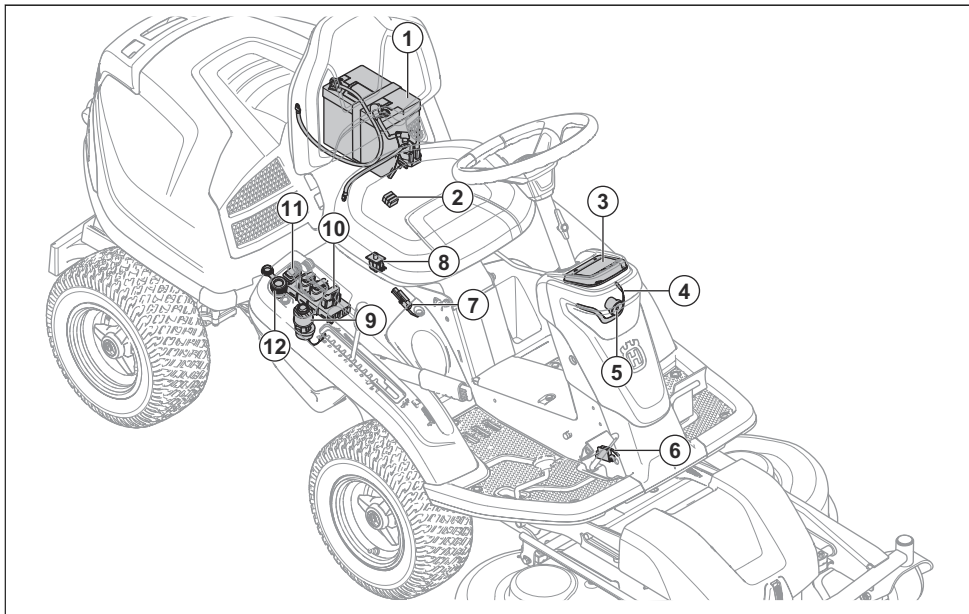

1. Batería
2. Fusible principal
3. Pantalla
4. Luz de trabajo
5. Luz alta
6. Microinterruptor, freno de estacionamiento
7. Microinterruptor para la palanca de elevación
8. Control de presencia del operador (OPC)
9. Bloqueo del encendido/interruptor de los focos
10. Módulo de control del cortacésped
11. Interruptor para las luces altas
12. Toma de corriente de 12 V

Módulo de control del cortacésped

El producto cuenta con un módulo de control del cortacésped que proporciona información sobre el producto al operador. La información se muestra en la pantalla del panel de instrumentos. Consulte *Pantalla en la página 84*.

El módulo de control del cortacésped permite que el taller de servicio se conecte al producto cuando realiza trabajos de mantenimiento.

Husqvarna Connect

El producto cuenta con tecnología inalámbrica *Bluetooth®* y se puede conectar a dispositivos móviles que tienen la aplicación instalada Husqvarna Connect. La aplicación Husqvarna Connect es gratuita para su

dispositivo móvil. La aplicación Husqvarna Connect proporciona funciones extendidas para su producto Husqvarna:

- Función de bloqueo y desbloqueo para prevenir el funcionamiento no aprobado del producto.
- Información extendida del producto.
- Información y solución de problemas relacionadas con las piezas y el mantenimiento del producto.

Focos

Los focos tienen luces de trabajo y luces altas. Gire la llave de encendido a la posición de las luces para encender la luz de trabajo. Las luces de trabajo permanecen encendidas durante 3 minutos después de la detención del motor.

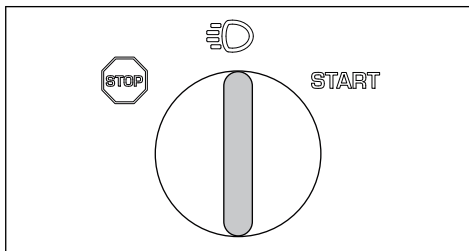

Presione el interruptor (A) para encender o apagar las luces altas.

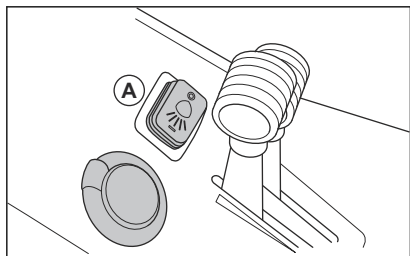

Cuando las luces de trabajo están encendidas, se muestra el símbolo del foco (B) en la pantalla. Cuando las luces altas están encendidas, se muestra el símbolo del foco lleno (C) en la pantalla.

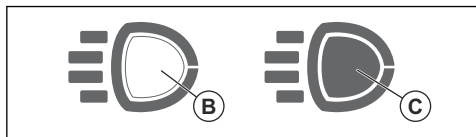

Toma de corriente

El voltaje de la toma de corriente es de 12 V. La toma de corriente tiene un fusible, consulte *Datos técnicos en la página 115*.

Medidor de horas

El producto cuenta con 2 medidores de horas en la pantalla. Los medidores de horas muestran cuántas horas de funcionamiento del motor hay en total (A) y durante el período de funcionamiento (B). Un nuevo período de funcionamiento comienza si el motor está apagado por un mínimo de 6 horas.

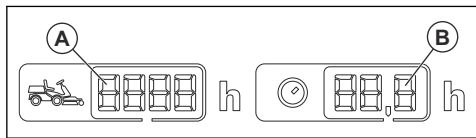

El tiempo con el encendido activado, pero el motor apagado, no se registra. El último dígito muestra décimas de una hora (6 minutos).

Control de presencia del operador (OPC)

El OPC se acciona cuando el operador se levanta del asiento. El motor y la transmisión para las cuchillas se detienen si las cuchillas están acopladas o el freno de estacionamiento no está aplicado. Consulte *Condiciones de arranque en la página 91*.

Pedales de marcha adelante y marcha atrás

La velocidad se ajusta gradualmente con dos pedales. El pedal izquierdo (A) se utiliza para desplazarse hacia delante y el pedal derecho (B) para desplazarse marcha atrás. El producto se detiene al soltar los pedales.

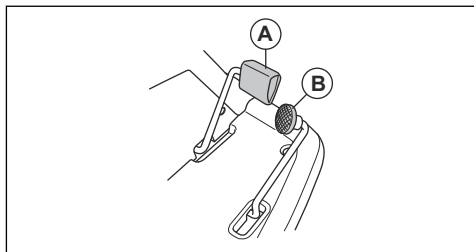

Equipo de corte

Los equipos de corte para este producto son Combi y uno SD.

Los equipos de corte Combi tienen la función BioClip que convierte el césped en fertilizante. Los equipos de corte Combi también pueden utilizarse sin BioClip. Sin BioClip el césped se expulsa hacia la parte trasera.

El equipo de corte SD (descarga lateral) expulsa el césped cortado hacia un lado.

Pantalla

La pantalla del panel de instrumentos muestra información del estado del producto.

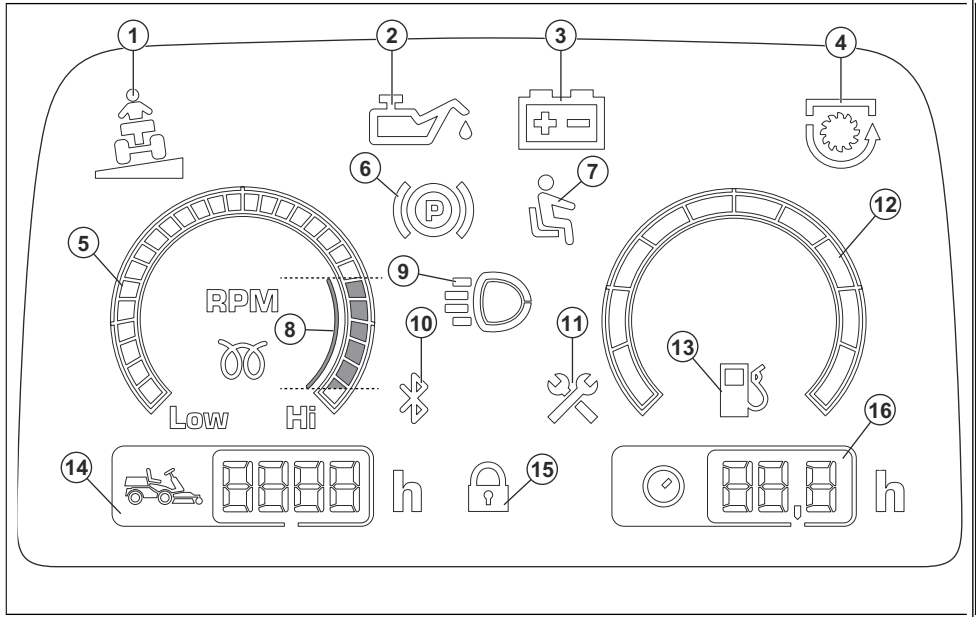

1. Indicador de pendientes
2. Indicador de presión de aceite
3. Indicador de nivel de la batería
4. Indicador de PTO
5. Tacómetro
6. Indicador de freno de estacionamiento
7. Control de presencia del operador (OPC)
8. RPM del motor recomendado cuando utilice el producto.
9. Indicador de la luz de trabajo o de la luz alta
10. Bluetooth®
11. Indicador de servicio
12. Indicador de combustible
13. Indicador de nivel de combustible bajo
14. Tiempo de funcionamiento total
15. Bloqueo digital
16. Tiempo de funcionamiento



Lea detenidamente el manual de usuario y asegúrese de que entiende las instrucciones antes de usar la máquina.



Cuchillas giratorias: mantenga las partes del cuerpo alejadas de la tapa cuando el motor esté encendido.



Advertencia: Piezas giratorias. Mantenga las partes del cuerpo alejadas.



Tenga cuidado con los objetos expulsados o rebotados.



Nunca utilice el producto cerca de personas, especialmente niños o mascotas.



Mire hacia atrás antes y durante el desplazamiento del producto marcha atrás.

Símbolos que aparecen en el producto



ADVERTENCIA: Su uso descuidado o erróneo puede provocar lesiones graves o mortales al operador o a otras personas.



No corte nunca la hierba de forma trasversal en una pendiente. No corte la hierba en terrenos con pendientes de más de 10°. Consulte #.



No lleve nunca pasajeros en el producto o el equipo.



Desplazamiento hacia delante.

N

Punto muerto.



Desplazamiento marcha atrás.



Freno de estacionamiento



Utilice siempre una protección de oídos homologada.



Pare el motor.

START

Arranque el motor.



Régimen del motor: rápido.



Régimen del motor: lento.



Combustible.



Máx. 10 % de etanol.



Altura de corte.



Posición de servicio para la palanca de la altura de corte.



Las cuchillas están activadas.



Las cuchillas están desactivadas.



Posición de servicio del equipo de corte.



Posición de funcionamiento del equipo de corte.



Engranaje y desengranaje del sistema de transmisión.



Nivel de aceite.



Código escaneable

aaaassxxxx

La placa de características muestra el número de serie. **aaaa** es el año de fabricación y **ss** es la semana de fabricación.

Tenga en cuenta: Los demás símbolos/etiquetas que aparecen en el producto corresponden a requisitos de homologación específicos de algunas zonas comerciales.

Emisiones Euro V



ADVERTENCIA: La manipulación del motor anula la homologación de este producto en la UE.

Responsabilidad del fabricante

Como se menciona en las leyes de responsabilidad del fabricante, no nos hacemos responsables de los daños que cause nuestro producto si:

- el producto se repara incorrectamente
- el producto se repara con piezas que no son del fabricante o que este no autoriza
- el producto tiene un accesorio que no es del fabricante o que este no autoriza
- el producto no se repara en un centro de servicio autorizado o por una autoridad aprobada.

Instrucciones de seguridad para Norteamérica

Prácticas de uso seguro para cortacésped

Estas instrucciones son para su propia seguridad. Léalas atentamente.



ADVERTENCIA: Este producto puede amputar manos y pies, y arrojar objetos. El incumplimiento de las siguientes instrucciones de seguridad puede ocasionar daños graves o la muerte.

Funcionamiento general

1. Lea, entienda y siga todas las instrucciones que hay en el manual y en el producto antes de comenzar.
2. Permita que solo adultos responsables, que estén capacitados, familiarizados con las instrucciones y en condiciones físicas aptas operen el producto.
3. Despeje el área de objetos como rocas, juguetes, cables, etc., que pudieran ser arrojados por la cuchilla o que interfieran con el funcionamiento del producto.
4. Mantenga el área de trabajo despejada de personas, especialmente niños pequeños. Detenga la máquina si alguien ingresa al área.
5. No lleve pasajeros y mantenga alejados a los observadores.
6. Use equipo de protección personal apropiado como gafas de seguridad, protectores auriculares y calzado.
7. No corte en reversa, a menos que sea absolutamente necesario. Siempre mire hacia abajo y hacia atrás antes y cuando vaya en reversa.
8. Esté alerta de la dirección de descarga del cortacésped y no la dirija hacia nadie. No haga funcionar el cortacésped si el recogedor de césped completo, la protección o los otros dispositivos de seguridad no funcionan correctamente o no están instalados. Compruebe con frecuencia si hay signos de desgaste o deterioro y reemplace según sea necesario.
9. Desacelere antes de dar la vuelta.
10. Nunca deje el producto en funcionamiento sin vigilar. Siempre estacione el producto en un terreno nivelado, apague las cuchillas, coloque el freno de estacionamiento, detenga el motor y quite las llaves antes de desmontar.
11. Solo haga funcionar el motor en áreas bien ventiladas. Los gases de escape contienen monóxido de carbono, un veneno mortal.
12. Desactive las cuchillas cuando no esté cortando el césped.

13. Detenga el motor antes de extraer el recogedor de césped o de desatascar el conducto.
14. Evite agujeros, surcos, irregularidades, piedras u otros objetos ocultos. Un terreno irregular podría causar que la máquina se vuelque o que el operador pierda el equilibrio o la posición.
15. No coloque las manos ni los pies cerca de las partes giratorias ni debajo de la máquina. Manténgase alejado de la abertura de descarga en todo momento.
16. Corte el césped solo durante el día o con buena luz artificial.
17. Detenga las cuchillas cuando atravesie superficies de grava.
18. No haga funcionar el producto bajo la influencia del alcohol o las drogas.
19. Esté pendiente del tráfico cuando opere la máquina cerca de caminos o al cruzarlos.
20. Tenga cuidado extremo cuando cargue o descargue el producto de un remolque o camión.

Operación en pendiente

Las pendientes son un factor importante relacionado con la pérdida de control y accidentes de volcadura que pueden causar lesiones graves o la muerte. Todas las pendientes requieren tener mucha precaución. Si usted no puede retroceder en una pendiente o si se siente incómodo en la pendiente, no la corte.

QUÉ HACER

- En pendientes corte el césped en dirección vertical, no horizontal.
- Retire los obstáculos como rocas, ramas, etc.
- Tenga cuidado con los orificios, surcos o irregularidades. El terreno irregular podría causar que la máquina se vuelque. El césped alto puede ocultar obstáculos.
- Utilice velocidad lenta. Elija una marcha baja de modo que no tenga que detenerse ni hacer un cambio mientras esté en la pendiente.
- Siga las recomendaciones del fabricante respecto de los pesos o contrapesos de las ruedas para una mejor estabilidad.
- Tenga mucho cuidado con los recogedores de césped o con otros accesorios. Estos pueden afectar la estabilidad del producto.
- Mantenga todo el movimiento lento y gradual sobre las pendientes. No haga cambios repentinos de velocidad o dirección.
- Evite arrancar o parar en una pendiente. Si los neumáticos pierden tracción, desacople las cuchillas y avance lentamente en línea recta hacia abajo de la pendiente.

QUÉ COSAS NO DEBE HACER

- No gire en pendientes, a menos que sea necesario y luego gire lenta y gradualmente hacia abajo, si es posible.
- No corte cerca de declives, zanjas o terraplenes. El cortacésped podría volcarse repentinamente si una rueda está sobre el borde de un acantilado o zanja o si un borde se desmorona.
- No corte el césped húmedo. La reducción de tracción podría provocar deslizamientos.
- No utilice el producto en cualquier condición que pueda alterar la tracción, la dirección o la estabilidad. Los neumáticos podrían deslizarse incluso si las ruedas se han detenido.
- No intente estabilizar el producto poniendo el pie en el suelo.
- No use el recogedor de césped en pendientes pronunciadas.

Los niños

Pueden ocurrir trágicos accidentes si el operador no está atento a la presencia de niños. A los niños suele atraerles el producto y la actividad de cortar césped. Nunca dé por un hecho que los niños permanecerán donde usted los vio por última vez.

1. Mantenga a los niños alejados de la zona de corte y bajo la supervisión de otro adulto responsable.
2. Manténgase alerta y apague el producto si los niños ingresan al área.
3. Antes de retroceder y durante el retroceso, mire hacia atrás y hacia abajo para verificar que no haya niños pequeños.
4. Nunca lleve niños arriba de la máquina, incluso cuando las cuchillas estén desactivadas. Pueden caer y lesionarse gravemente o interferir en el funcionamiento seguro de la máquina. Los niños que han dado una vuelta en la máquina pueden aparecer de repente en la zona de corte para dar otra vuelta y podrían ser atropellados o golpeados con el producto.
5. Nunca permita que los niños utilicen este producto.
6. Tenga especial cuidado al aproximarse a esquinas ciegas, arbustos, árboles u otros objetos que puedan obstaculizar la visión.

Servicio

1. Tenga especial cuidado al manipular gasolina y otros combustibles. Estos son inflamables y los vapores son explosivos.
 - a) Utilice solo un recipiente aprobado.
 - b) Nunca retire el tapón de la gasolina ni agregue combustible con el motor en funcionamiento. Deje que el motor se enfríe antes de volver a agregar combustible. No fume.
 - c) Nunca agregue combustible al producto en interiores.

- d) Nunca guarde el producto o el recipiente de combustible en interiores donde haya una llama abierta, como la de un calentador de agua.
2. Nunca haga funcionar el producto en una zona cerrada.
3. Si están equipados, desconecte los cables de las bujías y el cable negativo de la batería antes de realizar cualquier reparación.
4. Mantenga el producto en buen orden de trabajo. Reemplace las piezas desgastadas o dañadas.
5. Mantenga las tuercas y los pernos, especialmente los pernos de sujeción de la cuchilla, apretados y mantenga el equipo en buen estado.
6. Nunca manipule los dispositivos de seguridad. Revise con regularidad que operen bien.
7. Mantenga el producto sin césped, hojas o acumulación de otros residuos. Limpie los derrames de aceite o combustible. Deje que el producto se enfríe antes de guardarlo.
8. Detenga e inspeccione el equipo si se golpea un objeto. Repárela, de ser necesario, antes de volver a empezar.
9. Nunca haga ajustes o reparaciones con el motor en funcionamiento.
10. Los componentes del recogedor de césped están sujetos a desgaste, daños y deterioro, lo que podría exponer las piezas móviles o permitir que los objetos salgan disparados. Revise con frecuencia los componentes y sustitúyalos con piezas recomendadas por el fabricante, cuando sea necesario.
11. Las cuchillas de corte están afiladas y pueden cortar. Envuelva las cuchillas o use guantes y tenga mucha precaución cuando les haga mantenimiento.
12. Reemplace las cuchillas dañadas. No repare ni altere las cuchillas.
13. Revise la operación del freno con frecuencia. Ajuste y haga el mantenimiento según sea necesario.

Manipulación segura de gasolina

Para evitar daños personales o a la propiedad, tenga extremo cuidado cuando manipule gasolina. La gasolina es extremadamente inflamable y los vapores son explosivos.

1. Apague los cigarrillos, habanos, pipas y otras fuentes de ignición.
2. Use solo un contenedor apto para gasolina.
3. Nunca retire el tapón de la gasolina ni agregue combustible con el motor en funcionamiento. Permita que el motor se enfríe antes de volver a llenar el tanque de combustible.
4. Nunca agregue combustible al producto en interiores.
5. Nunca guarde el producto o el recipiente de combustible donde haya una flama abierta, chispa o

una luz de piloto, como la de un calentador de agua u otros aparatos.

6. Si salpica combustible, no intente hacer arrancar el motor y evite crear cualquier fuente de ignición hasta que los vapores del combustible se hayan disipado.
7. Nunca llene los recipientes de combustible dentro de un vehículo, en un camión o sobre la plataforma de un remolque con revestimiento plástico. Siempre coloque los recipientes en el suelo alejados del vehículo antes de rellenar.
8. Retire el equipo que funciona con gasolina del camión o trailer y rellénelo en el suelo. Si esto no es posible, entonces rellene este equipo con un recipiente portátil, en lugar de hacerlo directamente con la boquilla del dispensador de gasolina.
9. Mantenga la boquilla en contacto con el borde de la abertura del depósito o el recipiente de combustible en todo momento hasta que esté lleno. No use un dispositivo que mantenga abierto el seguro de la boquilla.
10. Si el combustible se derrama sobre la ropa, cámbiesela de inmediato.
11. Nunca llene en exceso el depósito de combustible. Vuelva a colocar la tapa de la gasolina y asegúrela apretándola.

Desplazamiento y transporte en vías públicas

Compruebe la normativa de tráfico vigente antes de conducir el producto en vías públicas. Si transporta el producto en otro vehículo, utilice siempre dispositivos de sujeción aprobados y asegúrese de que el producto esté bien sujeto.

Utilice rampas de ancho completo para cargar y descargar el producto para el transporte.

Remolque

Si el producto tiene una transmisión hidrostática, debe remolcarlo únicamente en distancias muy cortas y a baja velocidad en caso de ser absolutamente necesario, de lo contrario, se puede dañar la transmisión.

Obedezca las recomendaciones del fabricante sobre los límites de peso para el equipo remolcado y al remolcar en pendientes.

Uso específico

Este producto está diseñado exclusivamente para cortar césped en superficies convencionales y otros terrenos despejados y nivelados sin obstáculos, como piedras, tocones, etc., y, junto con los accesorios suministrados por el fabricante, incluso para otras tareas especiales cuyas instrucciones se entregan con los accesorios. El uso de cualquier otra forma se considera contrario al uso previsto. El cumplimiento y la estricta adherencia a las condiciones de funcionamiento, mantenimiento y reparación especificadas por el fabricante también constituyen elementos esenciales del uso previsto.

Este producto lo deben operar, mantener y reparar solo personas que estén familiarizadas con sus

características particulares y que conozcan los procedimientos de seguridad correspondientes.

Se deben respetar siempre las normas de prevención de accidentes y todas las otras normas generalmente reconocidas sobre seguridad y salud ocupacional, además de todas las normas del tránsito vigentes.

Cualquier modificación arbitraria que se realice en este producto puede eximir al fabricante de la responsabilidad por cualquier daño o lesión resultante.

Prácticas de uso seguro para cortacésped

Antes de comenzar las operaciones de corte, pruebe diferentes operaciones de conducción en un terreno abierto sin personas cerca hasta que sienta que sabe manipular el equipo. Esto es especialmente importante si no tiene ninguna o poca experiencia de conducción de un vehículo.

Los datos indican que los operadores de 60 o más años de edad se ven involucrados en un alto porcentaje de lesiones relacionadas con los cortacéspedes. Estos operadores deben evaluar su habilidad para operar el cortacésped motorizado de forma segura para protegerse a sí mismos y a los demás de daños graves.

Nunca lleve niños, incluso cuando las cuchillas estén desactivadas. Pueden caerse y lesionarse gravemente o interferir en el funcionamiento seguro de la máquina.

Definiciones de seguridad

Las advertencias, precauciones y notas se utilizan para señalar las piezas particularmente importantes del manual.



ADVERTENCIA: Se utilizan para señalar el riesgo de lesiones graves o mortales para el operador o para aquellos que se encuentren cerca si no se siguen las instrucciones del manual.



AVISO: Se utilizan para señalar el riesgo de dañar la máquina, otros materiales o el área adyacente si no se siguen las instrucciones del manual.

Tenga en cuenta: Se utilizan para entregar más información necesaria en situaciones particulares.

Instrucciones generales de seguridad



ADVERTENCIA: Este producto puede cortar las manos y pies, y arrojar objetos. Pueden ocurrir daños graves o la muerte si no obedece las instrucciones de seguridad.



ADVERTENCIA: No continúe usando un producto con equipo de corte dañado. El equipo de corte dañado puede arrojar objetos y provocar daños graves o la

muerte. Reemplace las cuchillas dañadas inmediatamente.



ADVERTENCIA: En este producto se genera un campo electromagnético durante su funcionamiento. Este campo puede, en determinadas circunstancias, interferir con implantes médicos activos o pasivos. Para reducir el riesgo de daños graves o mortales, recomendamos que las personas con implantes médicos consulten a su médico y al fabricante del implante médico antes de usar este producto.



ADVERTENCIA: Lea atentamente las instrucciones de advertencia siguientes antes de usar el producto.

- Sea siempre cuidadoso y use el sentido común. Evite todas las situaciones que considere que están más allá de su capacidad. Si siente incertidumbre acerca de los procedimientos operativos después de leer el manual de instrucciones, consulte con un experto antes de continuar.
- Lea y comprenda el manual de usuario y las instrucciones del producto con cuidado antes de empezar a usar el producto.
- Aprenda a utilizar el producto y sus controles de forma segura y aprenda a detener el producto con rapidez.
- Reconozca las etiquetas de seguridad.
- Mantenga el producto limpio para asegurarse de que puede leer claramente las señales y las etiquetas.
- Tenga en cuenta que el operador será responsable de los accidentes que involucren a otras personas o su propiedad.
- No lleve pasajeros. El producto solo debe usarlo una persona.

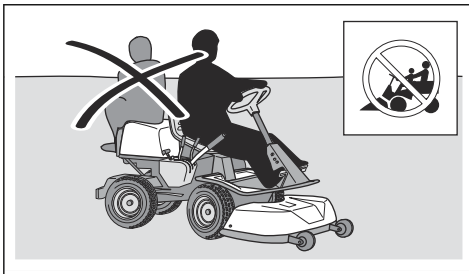

- No deje el producto detenido sin supervisión con el motor en marcha. Siempre detenga las cuchillas, ponga el freno de estacionamiento, detenga el motor y quite la llave de encendido antes de dejar el producto detenido sin supervisión.
- Solo utilice el producto con luz de día o en condiciones de buena iluminación. Mantenga el producto a una distancia segura respecto de

agujeros u otras irregularidades del suelo. Ponga atención para detectar otros posibles riesgos.

- No utilice el producto en condiciones climáticas desfavorables, por ejemplo, niebla, lluvia y humedad o en lugares con humedad, fuertes vientos, frío intenso, riesgo de relámpagos, etc.
- Observe y marque las piedras y otros objetos fijos para evitar chocar con ellos.
- Despeje el área de objetos como piedras, juguetes, cables, etc., que puedan quedar atrapados en las cuchillas y ser arrojados.

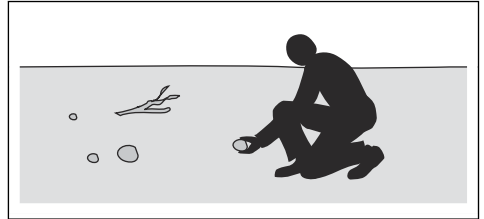

- No permita que niños u otras personas no autorizadas para operar el producto lo utilicen o le hagan mantenimiento. Las leyes locales pueden controlar la edad del usuario.
- Asegúrese de que no haya nadie más cerca del producto cuando arranque el motor, acople la transmisión o empiece a mover el producto.
- Vigile el tráfico cuando corte cerca de un camino o atraviése uno.
- No utilice el producto si está cansado, bajo la influencia del alcohol o las drogas, medicamentos o cualquier cosa que pudiera afectar negativamente su visión, estado de alerta, coordinación o juicio.
- Estacione siempre el producto en una superficie nivelada con el motor parado.

Instrucciones de seguridad relacionadas con los niños



ADVERTENCIA: Lea atentamente las instrucciones de advertencia siguientes antes de usar el producto.

- Pueden ocurrir accidentes graves si no está pendiente de la presencia de niños cerca del producto. Los niños pueden sentirse atraídos por el producto y por la actividad de corte. Es muy posible que los niños no se queden quietos donde los vio por última vez.
- Mantenga a los niños lejos de la zona de corte. Asegúrese de que un adulto se haga responsable de los niños.
- Manténgase atento y detenga el producto si ingresan niños al área de trabajo. Tenga mucho cuidado cerca de esquinas, arbustos, árboles u otros objetos que obstaculicen la visión.
- Antes y durante el movimiento del producto en reversa, mire detrás de usted y hacia abajo para

asegurarse de que no haya niños pequeños en los alrededores del producto.

- No permita que los niños conduzcan el producto. Pueden caerse y sufrir daños graves o impedir la realización segura de las maniobras.
- No deje que los niños operen el producto.

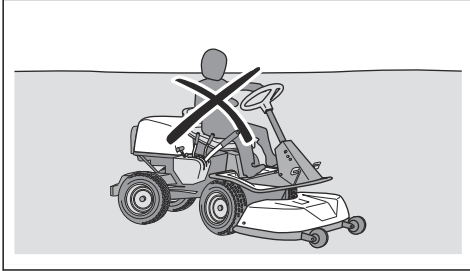

Instrucciones de seguridad para el funcionamiento



ADVERTENCIA: No toque el motor ni en el sistema de escape durante o inmediatamente después del funcionamiento. El motor y el sistema de escape se calientan mucho durante el funcionamiento. Riesgo de quemaduras, incendios y daños a la propiedad o zonas adyacentes. Cuando utilice el producto, manténgase alejado de arbustos y otros objetos.



ADVERTENCIA: Lea atentamente las instrucciones de advertencia siguientes antes de usar el producto.

- Siempre mire hacia abajo y hacia atrás antes y mientras se desplaza en reversa. Tenga cuidado con obstáculos grandes y pequeños.
- Disminuya la velocidad antes de girar en una esquina.
- Detenga las cuchillas cuando se mueva en áreas donde no va a cortar.



AVISO: Lea atentamente las instrucciones siguientes antes de usar el producto.

- Antes de usar el producto, limpie el césped y la suciedad de la toma de aire frío del motor. Si la toma de aire frío está obstruida, existe riesgo de dañar el motor.
- Alrededor de piedras y otros objetos grandes desplácese con cuidado y asegúrese de que las cuchillas no golpeen los objetos.
- No utilice el producto en objetos. Deténgase y examine el producto y el equipo de corte si opera el producto encima de un objeto o en dirección a uno.

Si es necesario, haga reparaciones antes de volver a empezar.

Equipo de protección personal



ADVERTENCIA: Lea atentamente las instrucciones de advertencia siguientes antes de usar el producto.

- Utilice siempre el equipo de protección personal aprobado cuando use el producto. El equipo de protección personal no puede impedir el riesgo de lesiones, pero disminuirá el grado de lesión si ocurre un accidente. Permita que su distribuidor le ayude seleccionar el equipo adecuado.
- Use siempre protectores auriculares aprobados. La exposición prolongada al ruido puede causar la pérdida permanente de la audición.
- Use siempre zapatos o botas de protección. Se recomienda usar punteras de acero. No utilice el producto descalzo.

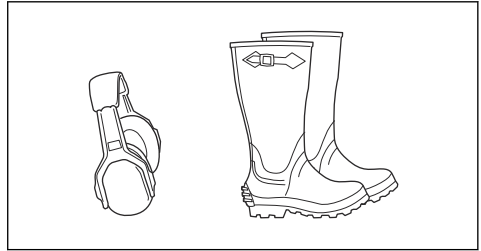

- Utilice guantes cuando sea necesario, por ejemplo, cuando conecte, examine o limpie el equipo de corte.
- No use ropa floja, joyas u otros artículos que puedan quedar atrapados en las piezas móviles.
- Mantenga un equipo de primeros auxilios y un extintor de incendios a mano.

Dispositivos de seguridad en el producto



ADVERTENCIA: Lea atentamente las instrucciones de advertencia siguientes antes de usar el producto.

- No utilice un producto con dispositivos de seguridad defectuosos. Revise los dispositivos de seguridad de forma regular. Si los dispositivos de seguridad están defectuosos, comuníquese con su taller de servicio Husqvarna.
- No realice ninguna modificación en los dispositivos de seguridad. No utilice el producto si las placas de protección, las cubiertas de protección, los interruptores de seguridad u otros dispositivos protectores no están acoplados o están defectuosos.

Para comprobar el bloqueo del encendido

- Arranque y detenga el motor para revisar el bloqueo del encendido. Consulte *Para arrancar el motor en la página 97* y *Detener el motor en la página 99*.
- Asegúrese de que el motor arranque cuando gire la llave de encendido a START (Arrancar).
- Asegúrese de que el motor se detenga inmediatamente cuando gira la llave de encendido a STOP (Detener).

Condiciones de arranque

Estas condiciones son necesarias para arrancar el motor:

- El equipo de corte está levantado y el freno de estacionamiento está accionado.

El motor se debe detener en las siguientes situaciones:

- El equipo de corte está abajo y el operador se levanta del asiento.
- El equipo de corte está levantado, el freno de estacionamiento no está accionado y el operador se levanta del asiento.

Intente arrancar el motor sin una de las condiciones. Cambie las condiciones y vuelva a intentarlo. Haga esta comprobación a diario.

Para probar el limitador de velocidad

- Suelte el pedal de avance para frenar.
- Para obtener más potencia del freno, presione el pedal de reversa.
- Asegúrese de que los pedales de avance y reversa no estén bloqueados y se puedan accionar libremente.
- Asegúrese de que el producto frene cuando se suelte el pedal de avance.

Freno de estacionamiento



ADVERTENCIA: Si el freno de estacionamiento no funciona, el producto puede empezar a moverse y causar lesiones o daños. Asegúrese de revisar y ajustar el freno de estacionamiento con regularidad.

Consulte *Para comprobar el freno de estacionamiento en la página 102*.

Silenciador

El silenciador mantiene los niveles de ruido al mínimo y envía los gases de escape lejos del operador.

No utilice el producto si el silenciador no está instalado o está defectuoso. Un silenciador defectuoso aumenta el nivel de ruido y el riesgo de incendio.



ADVERTENCIA: El silenciador se calienta mucho durante y después del uso y cuando el motor funciona en régimen de ralentí. Tenga cuidado cerca de materiales o vapores inflamables para prevenir incendios.

Para comprobar el silenciador

- Examine el silenciador con regularidad para asegurarse de que está instalado correctamente y que no esté dañado.

Cubiertas protectoras

Si faltan cubiertas protectoras o estas están dañadas, aumenta el riesgo de lesiones por piezas móviles y superficies calientes. Realice una comprobación de las cubiertas protectoras antes de usar el producto. Asegúrese de que las cubiertas protectoras estén correctamente instaladas y no tengan grietas u otros daños. Reemplace las cubiertas dañadas.

Para cortar césped en pendientes



ADVERTENCIA: Lea atentamente las instrucciones de advertencia siguientes antes de usar el producto.

- Cortar el césped en pendientes aumenta el riesgo de que no pueda controlar el producto y de que se vuelque. Esto puede provocar lesiones o la muerte. Es necesario tener cuidado al cortar el césped en cualquier pendiente. Si no puede retroceder para subir una pendiente o si no se siente seguro, no la corte.
- Quite las piedras, las ramas y otros obstáculos.
- Corte hacia arriba y hacia abajo por la pendiente, no de lado a lado.
- No descienda una pendiente con el equipo de corte levantado.
- No utilice el producto en suelos con pendientes de más de 10°.

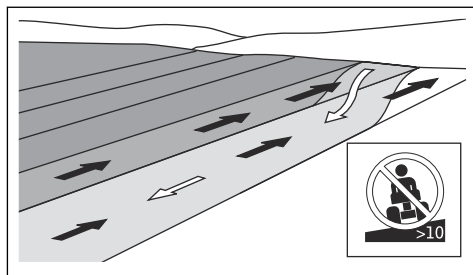

- No efectúe arranques ni paradas en una pendiente.
- Muévase suave y lentamente en pendientes.
- No haga cambios repentinos de velocidad o dirección.

- No gire más de lo necesario. Gire lenta y gradualmente cuando se mueva hacia abajo en una pendiente. Muévase a baja velocidad. Gire la rueda con cuidado.
- Ponga atención a la presencia de surcos, agujeros y baches, y no pase transversalmente por ellos. Existe un mayor riesgo de que el producto se vuelque en suelo que no es plano. El césped alto puede ocultar obstáculos.
- No corte el césped cerca de bordes, zanjas u orillas. El producto puede volcarse repentinamente si una rueda se desplaza por el borde de una pendiente pronunciada o una zanja, o si un borde cede. Si el producto cae al agua, existe riesgo de muerte por inmersión.

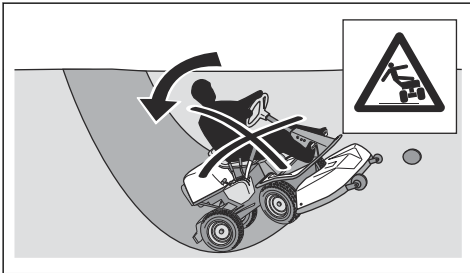

- No corte el césped húmedo. Es resbaladizo y los neumáticos pueden perder adherencia, de modo que el producto podría patinar.
- No ponga el pie en el suelo para tratar de darle más estabilidad al producto.
- Si un accesorio u otro objeto instalado pueden restarle estabilidad al producto, muévase con mucho cuidado.
- Para aumentar la estabilidad, instale los contrapesos. Póngase en contacto con su concesionario para obtener más información.

Seguridad de combustible



ADVERTENCIA: Tenga cuidado con el combustible. Es muy inflamable, por lo que puede provocar lesiones y daños a la propiedad.



ADVERTENCIA: Lea atentamente las instrucciones de advertencia siguientes antes de usar el producto.

- No llene el depósito de combustible en interiores.
- La gasolina y los vapores de gasolina son tóxicos y muy inflamables. Tenga cuidado con la gasolina para evitar lesiones personales o incendios.
- No retire la tapa del depósito de combustible ni llene el depósito con el motor encendido.
- Deje que el motor se enfríe antes de agregar combustible.
- No fume cuando agregue combustible.

- No llene el depósito de combustible cerca de chispas o llamas.
- Si hay fugas en el sistema de combustible, no arranque el motor hasta que las repare.
- No llene por encima del nivel de combustible recomendado. El calor del motor y el sol hacen que el combustible se expanda y que se desborde si el depósito está demasiado lleno.
- No llene demasiado. Si se ha derramado combustible sobre el producto, limpie el derrame y espere a que se seque antes de arrancar el motor. Si derrama combustible en su ropa, cámbiese la ropa.
- Almacene el combustible solo en contenedores aprobados.
- Guarde el producto y el combustible, de manera que no haya riesgo de que vapores o fugas de combustible puedan causar daños.
- Vacíe el combustible en un recipiente aprobado al aire libre y lejos de llamas abiertas.

Seguridad de la batería



ADVERTENCIA: Una batería dañada puede provocar una explosión y causar lesiones. Si la batería tiene una deformación o está dañada, hable con un taller de servicio Husqvarna autorizado.



ADVERTENCIA: Lea atentamente las instrucciones de advertencia siguientes antes de usar el producto.

- Utilice gafas protectoras cuando esté cerca de las baterías.
- No use relojes, joyas u otros objetos metálicos cerca de la batería.
- Almacene la batería fuera del alcance de los niños.
- Cargue la batería en un espacio con buena ventilación.
- Mantenga los materiales inflamables a una distancia mínima de 1 m cuando cargue la batería.
- Deseche las baterías que ha reemplazado. Consulte *Eliminación en la página 114*.
- La batería puede generar gases explosivos. No fume cerca de la batería. Mantenga la batería lejos de llamas abiertas y chispas.

Seguridad del transporte

- Utilice un vehículo de transporte aprobado para el transporte del producto.
- Las normativas nacionales o locales de mercados pueden establecer un límite para el transporte del producto.
- El operador de vehículo de transporte es responsable de fijar el producto de forma segura durante el transporte.

Instrucciones de seguridad para el mantenimiento



ADVERTENCIA: El producto es pesado y puede causar lesiones o daños a la propiedad o el área adyacente. No realice mantenimiento del motor o del equipo de corte sin cumplir con las siguientes condiciones:

- El sistema está apagado.
- El producto está estacionado en una superficie nivelada.
- El freno de estacionamiento está accionado.
- La llave de encendido se ha retirado.
- El equipo de corte está desacoplado.
- Quitó los cables de encendido de las bujías.



ADVERTENCIA: Los gases de escape del motor contienen monóxido de carbono, un gas inodoro, tóxico y muy peligroso. No haga funcionar el producto en espacios cerrados o sin suficiente flujo de aire.



ADVERTENCIA: Lea atentamente las instrucciones de advertencia siguientes antes de usar el producto.

- Para lograr mayores niveles de rendimiento y seguridad, realice el mantenimiento del producto con regularidad como se indica en el programa de mantenimiento. Consulte *Programa de mantenimiento en la página 99*.

- Las sacudidas eléctricas pueden causar lesiones. No toque los cables cuando el motor esté encendido. No haga una prueba de funcionamiento del sistema de encendido con los dedos.
- No arranque el motor si las cubiertas protectoras están desmontadas. Existe un gran riesgo de que las piezas móviles o calientes causen lesiones.
- Deje que el producto se enfríe antes de realizar tareas de mantenimiento cerca del motor.
- Las cuchillas son filosas y pueden causar cortes. Envuelva las cuchillas con protección o utilice guantes protectores cuando trabaje en las cuchillas.
- Siempre ponga el equipo de corte en la posición de servicio para limpiarlo. No estacione el producto cerca del borde de una zanja o pendiente para acceder al equipo de corte.



AVISO: Lea atentamente las instrucciones siguientes antes de usar el producto.

- No gire el motor si se sacó el cable de encendido o la bujía.
- Asegúrese de que todas las tuercas y pernos estén correctamente apretados y de que el equipo está en buen estado.
- No cambie el ajuste de los reguladores. Si el régimen del motor es demasiado alto, los componentes del producto pueden dañarse. Consulte *#unique_307/unique_307_Connect_42* para ver el régimen del motor máximo permitido.
- El producto se ha aprobado solo con el equipo proporcionado originalmente o recomendado por el fabricante.

Montaje

Introducción



ADVERTENCIA: La tensión de la correa de transmisión se puede romper y causar lesiones. Use gafas protectoras cuando instale o extraiga el equipo de corte.

Lea cuidadosamente las instrucciones de montaje del manual del usuario. En el lado interior de la tapa delantera hay una etiqueta que también muestra cómo instalar y extraer el equipo de corte.

Para instalar el equipo de corte

1. Estacione el producto en un terreno plano.
2. Aplique el freno de estacionamiento.
3. Coloque la palanca de altura de corte en la posición de servicio.

4. Coloque la palanca de elevación del equipo de corte en la posición de corte.

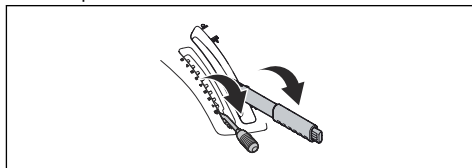

- Coloque la correa de transmisión como se indica para asegurarse de que no quede atrapada y se rompa cuando se instale el equipo de corte.

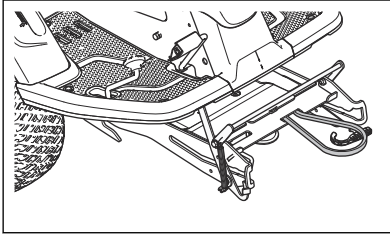

- Empuje el bastidor del equipo hacia abajo. Levante el bloqueo del servicio a la posición vertical.

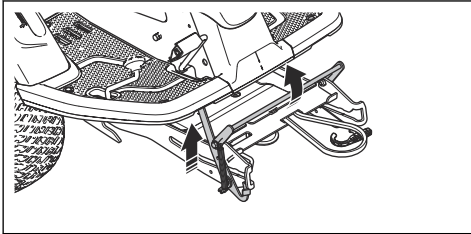

ADVERTENCIA: El mecanismo de bloqueo puede causar lesiones en los dedos si no se utiliza con cuidado. Coloque el bloqueo de servicio en posición vertical completa y sujete el canto delantero del equipo de corte con ambas manos cuando continúe al paso siguiente.

- Levante el canto delantero del equipo de corte y muévelo al bastidor del equipo. Los tapones a cada lado del equipo de corte se deben colocar en las ranuras del bastidor del equipo. El bloqueo de servicio se libera automáticamente.

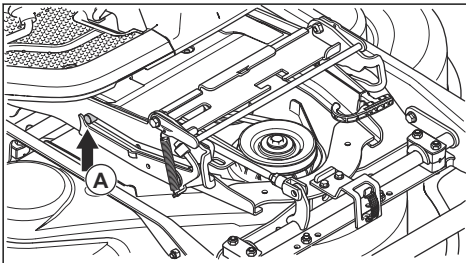

- Levante el tirante de la altura de corte desde el soporte del tirante y póngalo en el orificio para el tirante de altura de corte (A).

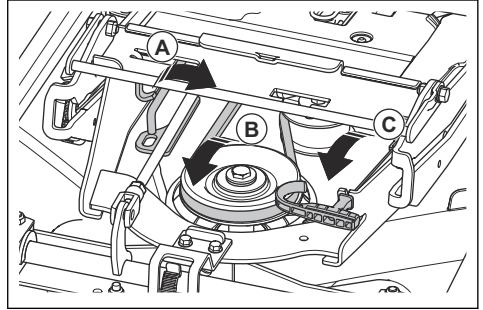

- Coloque la correa de transmisión alrededor de la rueda tensora (B).
- Coloque el muelle en el soporte del muelle (C).
- Coloque la palanca de elevación del equipo de corte en la posición bloqueada. El equipo de corte se levanta.

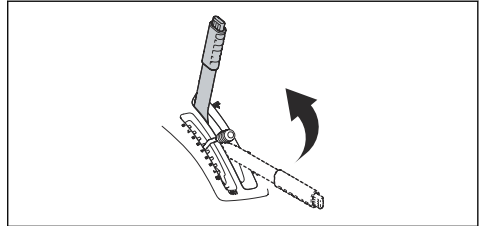

- Abra la tapa delantera.

Para extraer el equipo de corte

- Realice los pasos 1-4 en *Para instalar el equipo de corte en la página 93*.
- Suelte el sujetador de la tapa delantera con la herramienta conectada a la llave de encendido y quite la tapa.

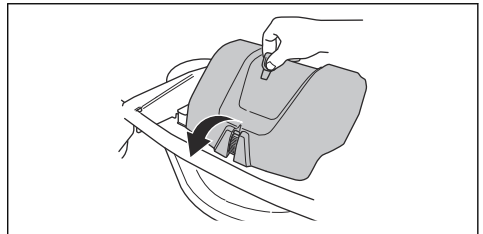

3. Afloje la tensión en la rueda tensora para la correa de transmisión. (A)

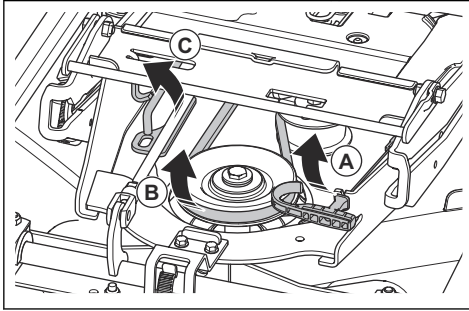

4. Sujete la manilla del muelle con la mano izquierda y quite la correa de transmisión con su mano derecha.
5. Tire la correa de transmisión hacia la parte trasera debajo del producto. No lo coloque en el soporte de la correa (B).
6. Coloque la manilla del muelle en el soporte del muelle para evitar que el muelle se caiga.
7. Levante el tirante de la altura de corte y póngalo en el soporte del tirante de altura de corte (C).
8. Sujete el borde delantero del equipo de corte con las dos manos y tire hasta que se detenga.

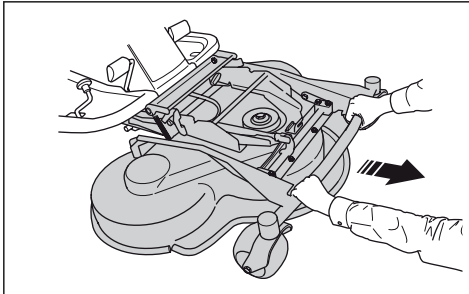

9. Levante el bloqueo del servicio a la posición vertical.

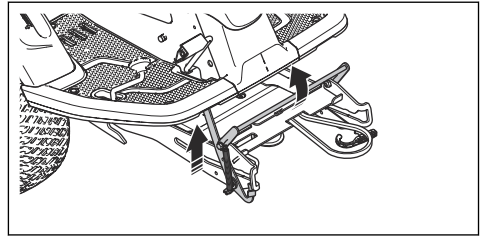

ADVERTENCIA: El mecanismo de bloqueo puede causar lesiones en los dedos si no se utiliza con cuidado. Sujete el borde delantero del equipo de corte con las dos manos para continuar con el paso siguiente.

10. Levante la parte delantera del equipo de corte hasta que el bloqueo de servicio toque el bastidor y tire el equipo de corte hacia fuera.

Funcionamiento

Introducción



ADVERTENCIA: Antes de utilizar el producto, debe leer y entender el capítulo sobre seguridad.

Para empezar a utilizar Husqvarna Connect

1. Descargue la aplicación Husqvarna Connect en su dispositivo móvil.
2. Regístrese en la aplicación Husqvarna Connect.
3. Realice las instrucciones en la aplicación Husqvarna Connect para conectar y registrar el producto.

Para agregar combustible



ADVERTENCIA: La gasolina es muy inflamable. Tenga cuidado y agregue el combustible al aire libre (consulte *Seguridad de combustible en la página 92*).



ADVERTENCIA: No utilice el depósito de combustible como un área de soporte.



AVISO: Usar el tipo incorrecto de combustible puede causar daños en el motor.

El motor funciona con gasolina con un octanaje mínimo de 91 RON (87 AKI), sin mezclarse con aceite. Recomendamos usar gasolina de alquilato biodegradable. No utilice gasolina que contenga más de un 10 % de etanol.

- Realice una comprobación del nivel de combustible antes de cada uso y agregue combustible si es necesario.
- No llene completamente el depósito de combustible. Mantenga un espacio mínimo de 2,5 cm.

Para ajustar el asiento



ADVERTENCIA: No ajuste el asiento con el producto en funcionamiento.

1. Para ajustar el asiento hacia delante y hacia atrás, ponga los pies en las placas del reposapiés.
2. Empuje la palanca que se encuentra debajo del borde delantero del asiento hacia el lado.
3. Mueva el asiento a la posición que más le acomode.

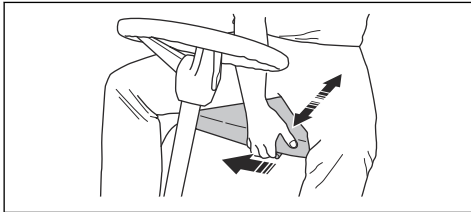

4. Para ajustar los resortes del asiento, mueva los toques de goma debajo del asiento como se indica en la ilustración. Coloque los 2 toques en la parte delantera, media o trasera.

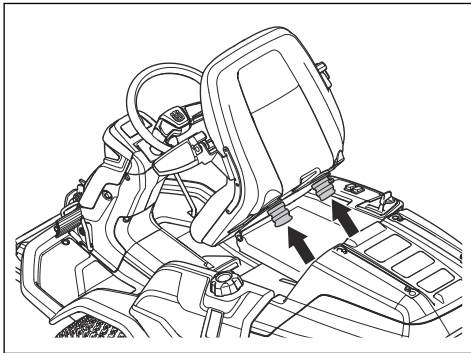

Para ajustar la altura del volante



ADVERTENCIA: No ajuste la altura del volante durante el funcionamiento del producto.

1. Gire la perilla hacia la izquierda para aflojar.

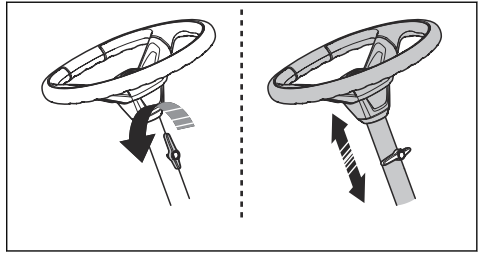

2. Ajuste la altura del volante.
3. Gire la perilla hacia la derecha para apretar.



AVISO: Asegúrese de que el extremo largo de la perilla apunte hacia arriba.

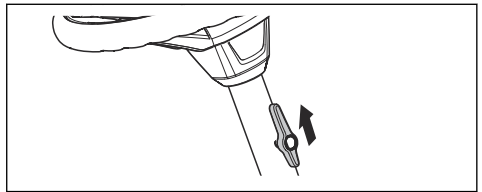

Para acoplar y desacoplar el sistema de transmisión

Para mover el producto con el motor apagado, se debe desacoplar el sistema de transmisión. Tire la palanca del sistema de transmisión totalmente para desacoplar la transmisión del eje. Empuje la palanca del sistema de transmisión totalmente para acoplar la transmisión del eje. No utilice posiciones intermedias.

El producto cuenta con una palanca del sistema de transmisión para el eje delantero y otra para el eje trasero. La palanca del sistema de transmisión para el eje trasero se encuentra detrás de la rueda trasera izquierda.

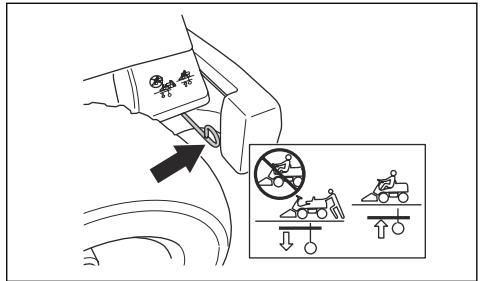

La palanca del sistema de transmisión para el eje delantero se encuentra detrás de la rueda delantera izquierda.

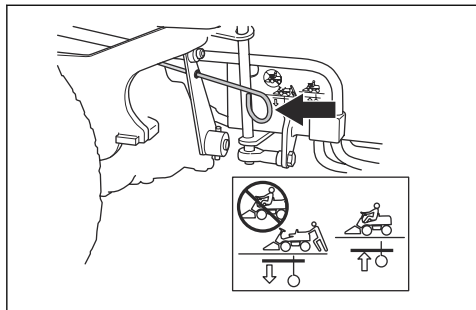

Para elevar y bajar el equipo de corte

Para elevar el equipo de corte a la posición de transporte, tire la palanca de elevación hacia atrás. Si el motor está encendido, las cuchillas dejan de girar automáticamente.

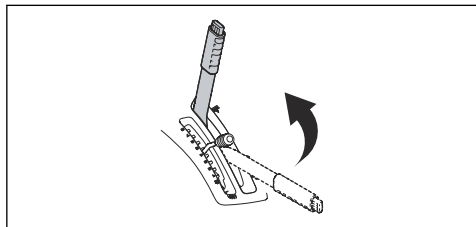

Para bajar el equipo de corte a la posición de corte, presione el botón de bloqueo y mueva la palanca de elevación hacia delante. Si el motor está en funcionamiento, las cuchillas empiezan a girar automáticamente.

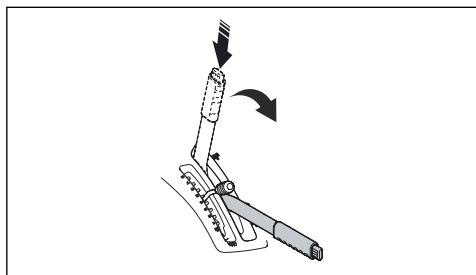

Aplicar y soltar el freno de estacionamiento

1. Presione el pedal del freno de estacionamiento (1).

2. Mantenga presionado el botón de bloqueo (2).

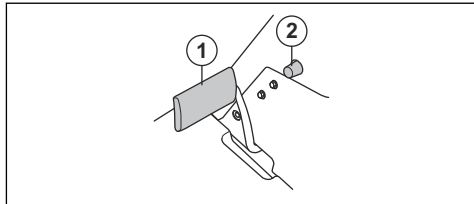

3. Mantenga presionado el botón y suelte el pedal del freno de estacionamiento.

4. Para soltar el freno de estacionamiento, presione nuevamente el pedal del freno de estacionamiento.

Para arrancar el motor

1. Asegúrese de que el sistema de transmisión esté acoplado; consulte *Para acoplar y desacoplar el sistema de transmisión en la página 96*.

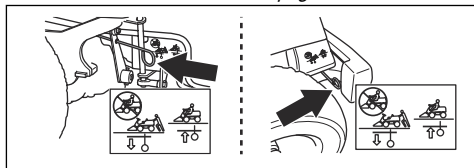

2. Levante el equipo de corte y aplique el freno de estacionamiento.

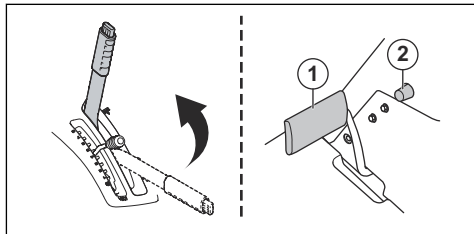

3. Coloque la llave de encendido en la posición arranque.

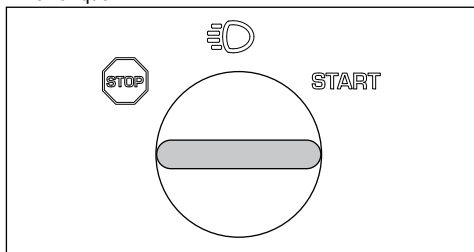

4. Cuando el motor arranque, suelte inmediatamente la llave de encendido para volver a la posición neutra.

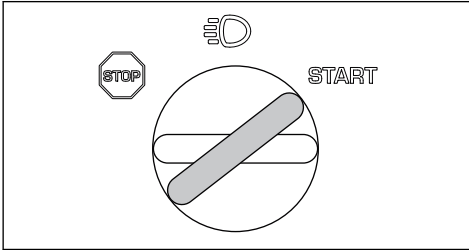

Tenga en cuenta: No haga funcionar el motor de arranque durante más de 5 segundos cada vez. Si el motor no arranca, espere 15 segundos antes de volver a intentarlo.

5. Gire la llave a la posición de las luces para encender los faros.

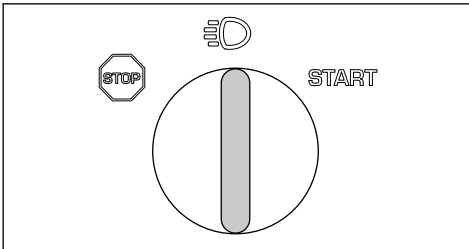

6. Deje que el motor funcione a aceleración media (B) entre 3 y 5 minutos antes de aplicar una carga pesada.
7. Presione el acelerador hasta la posición de aceleración máxima (C).

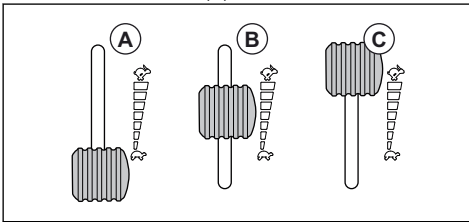

Tenga en cuenta: Acoplar las cuchillas con el motor a máxima velocidad exige esfuerzo de las correas de transmisión. No acelere al máximo hasta que haya bajado el equipo de corte a la posición de corte.

Para hacer funcionar el producto

1. Arranque el motor.

2. Presione el pedal del freno de estacionamiento y suéltelo para liberar el freno.

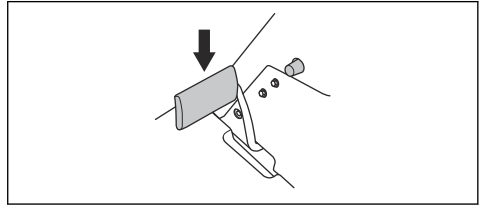

3. Presione con cuidado hacia abajo uno de los pedales de velocidad. Mientras más se presione el pedal, más aumenta la velocidad. Use el pedal (1) para desplazarse hacia delante y el pedal (2) para moverse en reversa.

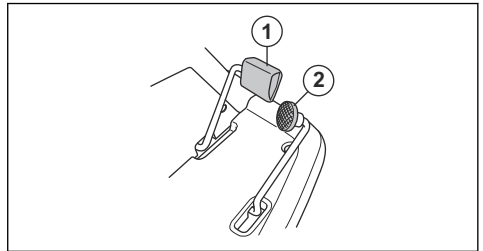

4. Suelte el pedal para frenar.
5. Seleccione la altura de corte (1 a 10) con la palanca de altura de corte.

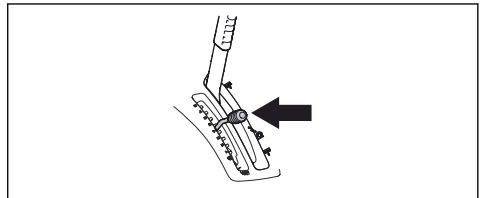

6. Presione el botón de bloqueo de la palanca de elevación del equipo de corte y bájelo a la posición de corte.

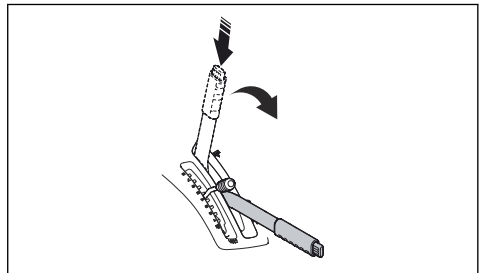

Detener el motor

1. Tire la palanca de elevación del equipo de corte hacia atrás hasta la posición bloqueada para levantar el equipo de corte. Las cuchillas dejan de girar.

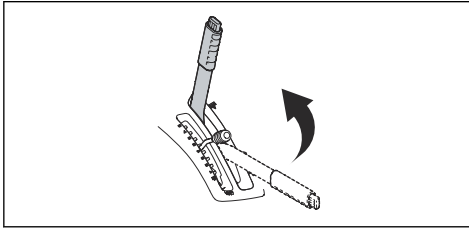

2. Coloque la llave de encendido en la posición STOP (Detener).

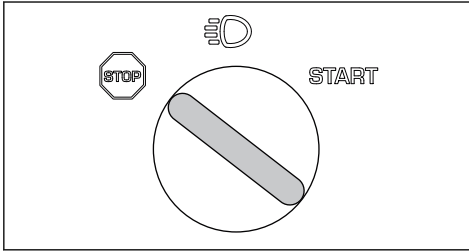

3. Cuando el producto se detenga, aplique el freno de estacionamiento.

Para conseguir un buen resultado de corte

- Para un mejor funcionamiento, realice el mantenimiento del producto con regularidad como se indica en el programa de mantenimiento. Consulte *Programa de mantenimiento en la página 99*.
- No corte el césped húmedo. El césped húmedo puede causar un mal resultado de corte.
- Empiece con una altura de corte elevada y reduzca gradualmente.
- Corte con las cuchillas que giran a alta velocidad (régimen del motor máximo permitido, consulte *#unique_307/unique_307_Connect_42_*). Mueva el producto hacia delante a baja velocidad. Si el césped no está demasiado alto y espeso, también puede conseguir un buen resultado de corte a una mayor velocidad.
- Corte el césped en un patrón irregular.
- Para obtener los mejores resultados de corte, corte el césped con frecuencia y utilice la función BioClip.

Mantenimiento

Introducción



ADVERTENCIA: Antes de realizar el mantenimiento, debe leer y entender el capítulo de seguridad.

X = Las instrucciones se proporcionan en este manual de usuario.

O = Las instrucciones no se proporcionan en este manual de usuario. Solicite a un taller de servicio autorizado que realice el mantenimiento.

Programa de mantenimiento

* = Mantenimiento general por parte del operador. Las instrucciones no se proporcionan en este manual de usuario.

Tenga en cuenta: Si se identifica más de un intervalo de tiempo en la tabla, el intervalo más corto es solamente para el primer mantenimiento.

| Mantenimiento | Mantenimiento diario antes del funcionamiento | Intervalo de mantenimiento en horas | | | |
|---|---|-------------------------------------|----|-----|-----|
| | | 25 | 50 | 100 | 200 |
| Asegúrese de que las tuercas y los tornillos estén apretados | * | | | | |
| Asegúrese de que no haya fugas de combustible o aceite | * | | | | |
| Limpie como se indica en <i>Para limpiar el producto en la página 101</i> | X | | | | |
| Limpie la superficie interior del equipo de corte, alrededor de las cuchillas | X | | | | |
| Limpie alrededor del silenciador | X | | | | |
| Asegúrese de que la toma de aire frío del motor no esté obstruida | X | | | | |

| Mantenimiento | Mantenimiento diario antes del funcionamiento | Intervalo de mantenimiento en horas | | | |
|--|---|-------------------------------------|----|-----|-----|
| | | 25 | 50 | 100 | 200 |
| Asegúrese de que los dispositivos de seguridad no estén defectuosos | X | | | | |
| Examine y pruebe los frenos | * | | | | |
| Compruebe el nivel de aceite del motor | X | | | | |
| Compruebe el nivel de aceite de la transmisión | X | | | | |
| Compruebe los cables de dirección | X | | | | |
| Examine las cuchillas en el equipo de corte | | X | | | |
| Limpie el equipo de corte, por debajo de las cubiertas de la correa y por debajo del equipo de corte | | | X | | |
| Examine los faros | | X | X | | |
| Asegúrese de que la presión de los neumáticos sea la correcta | | X | X | | |
| Compruebe el freno de estacionamiento | | | X | | |
| Cambie el aceite del motor ⁹ | | | | X | |
| Reemplace el filtro de aceite | | | | | X |
| Limpie el filtro de aire | | X | | | |
| Cambie el filtro de aire | | | | | X |
| Reemplazar el filtro de combustible | | | | X | |
| Reemplace la bujía | | | | X | |
| Compruebe el paralelismo del equipo de corte | | X | X | | |
| Lubrique el tensor de correa. | | X | X | | |
| Examine y ajuste los cables de dirección | | O | O | | |
| Examine el silenciador y el deflector de calor | | | O | | |
| Examine el equipo de corte para ver si tiene daños | | | O | | |
| Ajuste el freno de estacionamiento. | | | O | | |
| Compruebe y ajuste el cable del acelerador | | | O | | |
| Limpie las aletas de refrigeración del motor y la transmisión | | | O | | |
| Limpie el motor y la transmisión | | | O | | |
| Compruebe y ajuste la velocidad de las ruedas traseras y delanteras | | O | | O | |
| Compruebe las correas | | O | O | | |
| Compruebe la batería | | | O | | |
| Compruebe la manguera de combustible. Reemplace si es necesario | | | | O | |
| Reemplace el aceite de la transmisión | | | O | | O |

⁹ Cambie el aceite del motor por primera vez después de 8 horas de funcionamiento.

| Mantenimiento | Mantenimiento diario antes del funcionamiento | Intervalo de mantenimiento en horas | | | |
|---|---|-------------------------------------|----|-----|-----|
| | | 25 | 50 | 100 | 200 |
| Reemplace el filtro de aceite de la transmisión | | | ○ | | ○ |

Para limpiar el producto



AVISO: No utilice lavadores de alta presión ni limpieza de vapor. Podría entrar agua a los cojinetes y las conexiones eléctricas y causar corrosión, lo que puede dañar el producto.

Limpie el producto inmediatamente después de usarlo.

- No limpie las superficies calientes, como el motor, el silenciador y el sistema de escape. Espere hasta que las superficies estén frías y luego retire el césped o la suciedad.
- Antes de limpiar con agua, limpie con un cepillo. Retire el césped cortado y la suciedad de la transmisión, la toma de aire de la transmisión y el motor, además de sus zonas circundantes.
- Use agua que corra de una manguera para limpiar el producto. No use alta presión.
- No apunte el agua a los componentes eléctricos o los cojinetes. A menudo el detergente aumenta el daño.
- Para limpiar el equipo de corte, colóquelo en posición de servicio y límpielo con una manguera de agua.
- Cuando el producto esté limpio, arranque el equipo de corte durante un breve período para eliminar el agua restante.

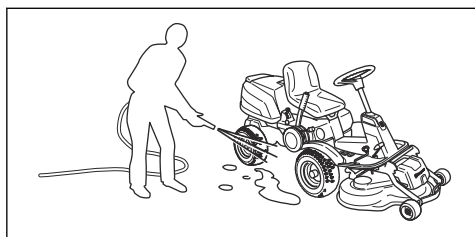

Para limpiar el motor y el silenciador

Mantenga el motor y el silenciador sin recortes de césped y la suciedad. El césped cortado impregnado de combustible o aceite en el motor puede aumentar el riesgo de incendio y el riesgo de sobrecalentamiento del motor. Deje que el motor se enfríe antes de limpiarlo. Limpie con agua y un cepillo.

El césped cortado alrededor del silenciador se seca rápidamente y representa un riesgo de incendio. Utilice un cepillo o retire el césped cortado con agua cuando el silenciador esté frío.

Para limpiar la toma de aire frío del motor



ADVERTENCIA: Detenga el motor. La toma de aire frío gira y puede causar lesiones en los dedos.

- Asegúrese de que la rejilla de la toma de la cubierta del motor no esté obstruida. Retire el césped y la suciedad con un cepillo.

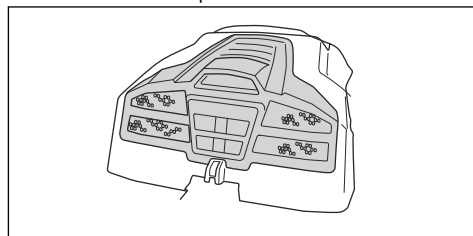

- Abra la cubierta del motor. Asegúrese de que la toma de aire frío del motor no esté obstruida. Retire el césped y la suciedad con un cepillo.

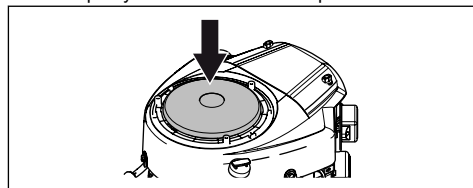

- Examine el conducto de aire ubicado en la superficie interior de la cubierta del motor. Asegúrese de que el conducto de aire esté limpio y no tenga fricción contra la toma de aire frío.

Para quitar las cubiertas

Apertura de la cubierta del motor

1. Pliegue el asiento hacia adelante.
2. Suelte el enganche de la cubierta del motor con la herramienta conectada a la llave de encendido.

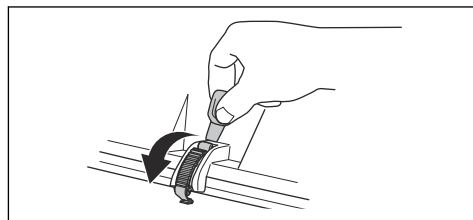

3. Doble la cubierta del motor hacia atrás.

Para sacar la tapa delantera

1. Suelte el enganche de la tapa delantera con la herramienta conectada a la llave de encendido.

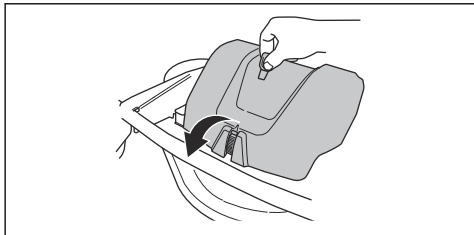

2. Levante la tapa delantera.

Retirada de la placa reposapiés derecha

1. Gire la perilla del pedal de marcha atrás (A) para extraerlo.
2. Retire los 3 tornillos (B) y la placa reposapiés.

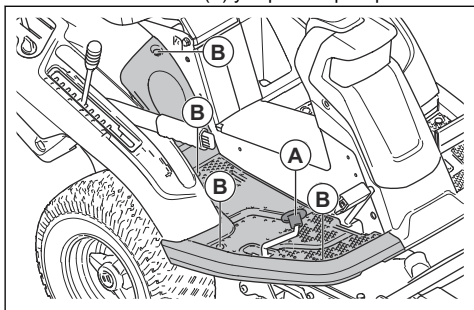

Retirada de la placa reposapiés izquierda

- Retire los 4 tornillos y la placa reposapiés.

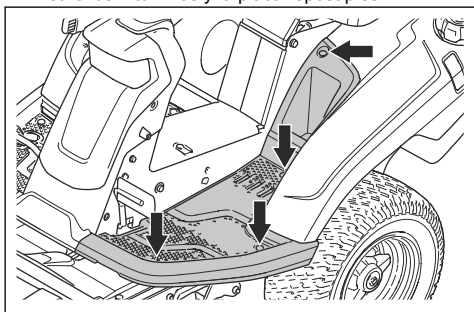

Para examinar los cables de dirección

La tensión de los cables de dirección puede disminuir después de un tiempo. Esto hace que el ajuste de la dirección cambie.

Examine y ajuste la dirección de la siguiente manera:

1. Los cables de dirección están correctamente apretados si puede moverlos manualmente 5 mm hacia arriba o hacia abajo en la ranura de la columna de dirección.

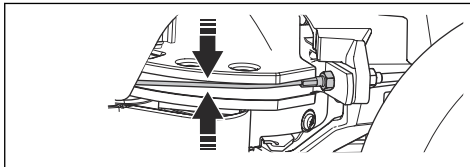

2. Si los cables están demasiado flojos, solicite a un taller de servicio autorizado que los ajuste.

Para comprobar el freno de estacionamiento

1. Estacione el producto en una superficie dura con pendiente.

Tenga en cuenta: No estacione el producto en una pendiente con césped cuando realice la comprobación del freno de estacionamiento.

2. Presione el pedal del freno de estacionamiento (1).
3. Mantenga presionado el botón de bloqueo (2) y suelte el pedal del freno de estacionamiento mientras presiona el botón.

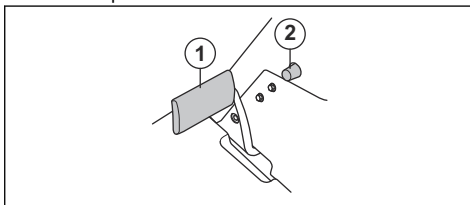

4. Si el producto empieza a moverse, solicite a un taller de servicio autorizado que ajuste el freno de estacionamiento.
5. Presione el pedal del freno de estacionamiento nuevamente para liberar el freno de estacionamiento.

Volver a colocar el filtro de combustible

1. Abra la cubierta del motor para acceder al filtro de combustible.
2. Aleje las presillas de manguera del filtro de combustible con un par de alicates planos.

3. Retire el filtro de combustible de los extremos de las mangueras. Puede producirse una pequeña fuga de combustible.

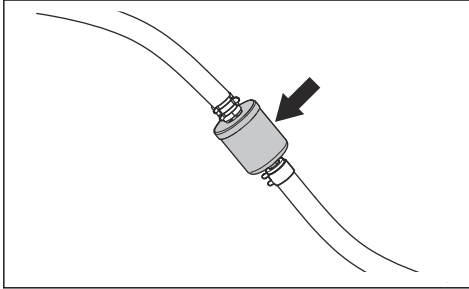

4. Presione el nuevo filtro de combustible en los extremos de las mangueras. Aplique líquido detergente a los extremos del filtro de combustible para facilitar la conexión.
5. Empuje las presillas de manguera contra el filtro de combustible.

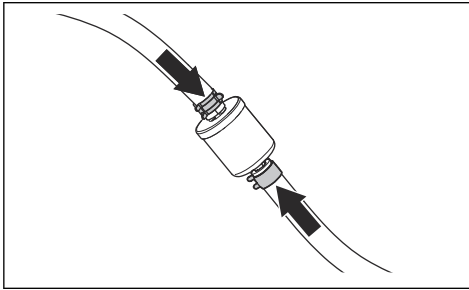

Para limpiar y cambiar el filtro de aire

1. Abra la cubierta del motor.
2. Afloje las perillas que sujetan la cubierta del filtro y levante la cubierta.

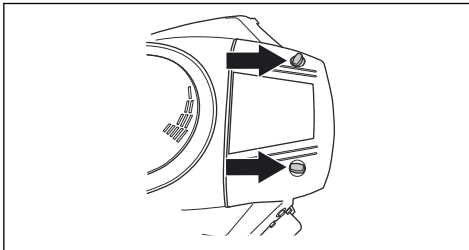

3. Levante el extremo del filtro de aire para sacarlo.

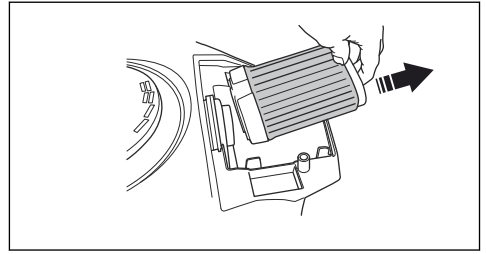

4. Golpee el filtro de papel sobre una superficie dura para limpiarlo. No utilice aire comprimido.
5. Si no logra limpiar el filtro de papel, reemplácelo.
6. Vuelva a colocar el filtro de aire en la manguera de aire.

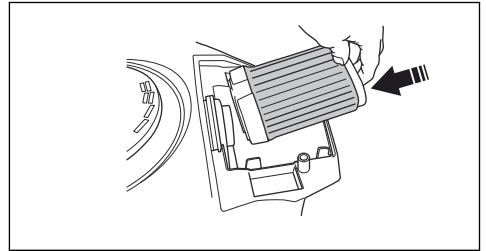

7. Empuje el filtro de aire en la posición correcta.
8. Instale la cubierta del filtro de aire y apriete las perillas.

Examen y sustitución de una bujía

1. Abra la cubierta del motor.
2. Quite el terminal del cable de encendido y limpie alrededor de la bujía.
3. Retire la bujía con una llave para bujías.
4. Examine la bujía. Sustitúyala si los electrodos están quemados o si el aislamiento presenta grietas o daños. Si la bujía no está dañada, límpiela con un cepillo de acero.
5. Mida la distancia entre los electrodos y asegúrese de que es la correcta. Consulte la sección #

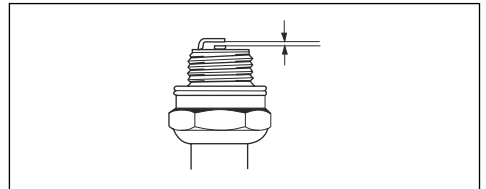

6. Doble el electrodo lateral para ajustar la distancia entre los electrodos.
7. Vuelva a colocar la bujía y gírela a mano hasta que alcance su asiento.

8. Apriete la bujía con la llave para bujías hasta que la arandela quede comprimida.
9. Apriete una bujía usada $\frac{1}{4}$ de vuelta más, y una bujía nueva $\frac{1}{4}$ de vuelta más.



AVISO: Unas bujías mal apretadas pueden causar daños en el motor.

10. Vuelva a colocar el terminal del cable de encendido.



AVISO: No intente arrancar el motor si se ha desconectado la bujía o el cable de encendido.

Para reemplazar el fusible principal

Un fusible fundido se reconoce por un conector quemado.

1. Abra la cubierta del motor. El fusible principal se encuentra en un soporte entre la batería y el motor.
2. Extraiga el fusible del soporte.

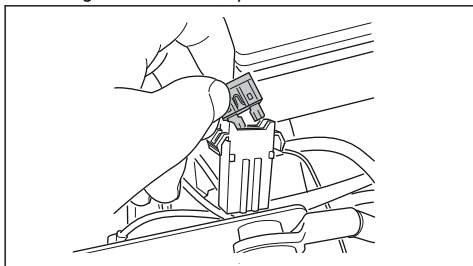

3. Reemplace el fusible fundido por un fusible nuevo del mismo tipo, patilla plana de 20 A.
4. Vuelva a colocar las cubiertas.

Si el fusible principal se funde de nuevo poco después de que lo sustituye, hay un cortocircuito. Repare el cortocircuito antes de volver a utilizar el producto. Permita que un taller de servicio aprobado lo ayude.

Para cargar la batería

- Cargue la batería si está demasiado baja para arrancar el motor.
- Utilice un cargador de batería estándar.



AVISO: No utilice un cargador de batería de alta intensidad o un reforzador de arranque. Hacerlo causará daños en el sistema eléctrico del producto.

- Desconecte siempre el cargador antes de arrancar el motor.

Para hacer una parada de emergencia del motor

Si la batería está demasiado baja como para arrancar el motor, puede utilizar cables de puente para realizar un

arranque de emergencia. Este producto tiene un sistema de 12 V con conexión a tierra negativa. El producto que se utilice para el arranque de emergencia debe tener también un sistema de 12 V con conexión a tierra negativa.

Para conectar los cables de puente



ADVERTENCIA: Existe riesgo de explosión debido a los gases explosivos procedentes de la batería. No conecte el terminal negativo de la batería totalmente cargada al terminal negativo de la batería con poca carga o cerca de este.



AVISO: No utilice la batería de su producto para arrancar otros vehículos.

1. Retire la cubierta del motor.
2. Retire la cubierta de la carcasa de la batería.
3. Conecte un extremo del cable rojo al terminal POSITIVO (+) de la batería a la batería con poca carga (A).

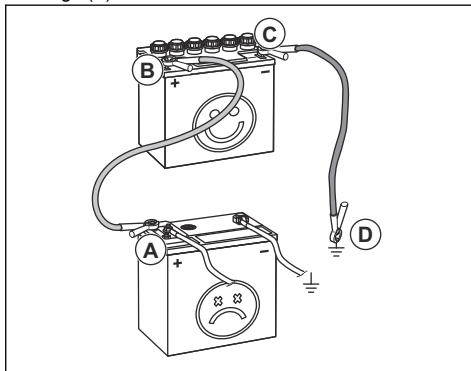

4. Conecte el otro extremo del cable rojo al terminal POSITIVO (+) de la batería a la batería totalmente cargada (B).



ADVERTENCIA: No haga cortocircuitos en los extremos del cable rojo contra el chasis.

5. Conecte un extremo del cable negro al terminal NEGATIVO (-) de la batería a la batería totalmente cargada (C).
6. Conecte el otro extremo del cable negro a una buena CONEXIÓN A TIERRA DEL CHASIS (D), alejado del depósito de combustible y la batería.
7. Vuelva a colocar las cubiertas.

Para retirar los cables de puente

Tenga en cuenta: Quite los cables de puente en la secuencia opuesta a cómo los conectó.

1. Quite el cable NEGRO del chasis.
2. Quite el cable NEGRO de la batería totalmente cargada.
3. Quite el cable ROJO de las 2 baterías.

Presión de los neumáticos

La presión correcta de los 4 neumáticos es de 60 kPa (0,6 bares/8,5 PSI).

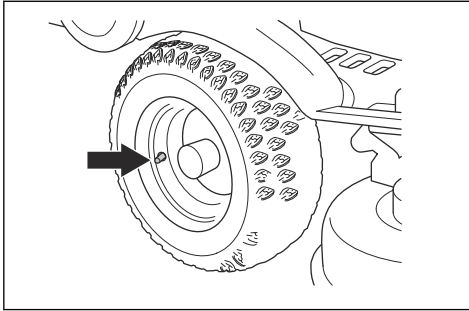

Para poner el equipo de corte en la posición de servicio

1. Consulte los pasos 1-8 en *Para extraer el equipo de corte en la página 94*.
2. Sujete el borde delantero del equipo de corte con las dos manos y tire hacia delante hasta que se detenga.

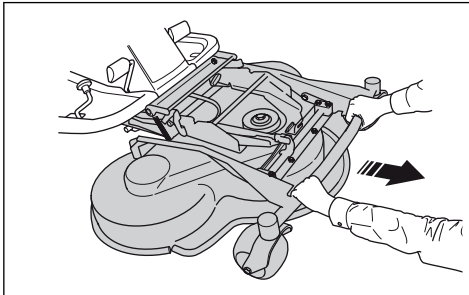

3. Levante el equipo de corte a la posición vertical hasta que escuche un sonido. El equipo de corte se bloquea automáticamente en la posición vertical.

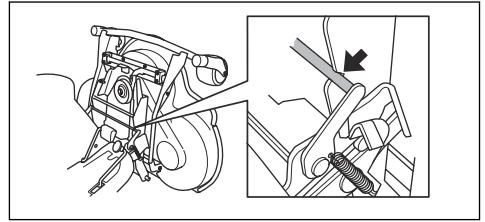

Para poner el equipo de corte en la posición de corte

1. Sujete el borde delantero del equipo de corte con la mano izquierda.
2. Afloje el bloqueo con la mano derecha.

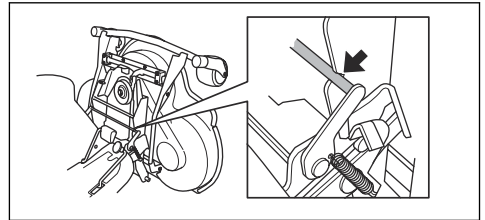

3. Doble hacia abajo el equipo de corte y empuje hasta que se detenga.



AVISO: La correa de transmisión puede quedar atrapada por debajo del equipo de corte. Ponga el bucle de la correa de transmisión en el soporte de la correa antes de empujar el equipo de corte hacia dentro.

4. Levante el tirante de altura de corte del soporte del tirante y móntelo en el orificio.

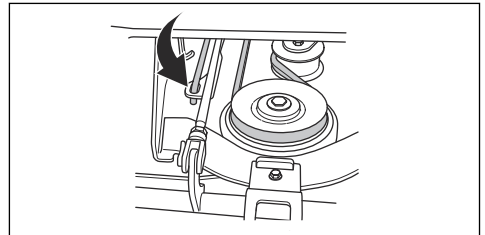

- Coloque la correa de transmisión alrededor de las ruedas motrices. Asegúrese de que la correa de transmisión se encuentre en el lado correcto de la rueda tensora.

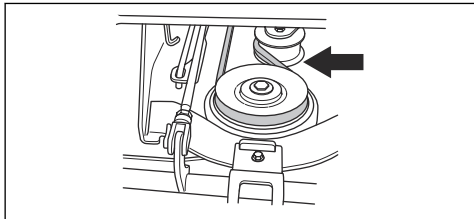

- Coloque el muelle en el soporte del muelle.

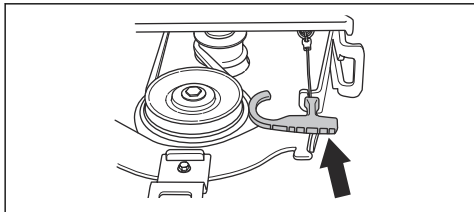

- Abra la tapa delantera.
- Ajuste la palanca de altura de corte en cualquiera de las posiciones de 1 a 10.

Para examinar y ajustar la presión sobre el suelo del equipo de corte

Una presión correcta sobre el suelo garantiza que el equipo de corte se mueva por la superficie, pero no presiona demasiado contra ella.

- Asegúrese de que la presión de aire de los neumáticos es de 60 kPa (0,6 bares/9,0 PSI).
- Estacione el producto sobre una superficie nivelada.
- Baje el equipo de corte a la posición de corte.
- Ponga una báscula de baño debajo del borde delantero del equipo de corte.

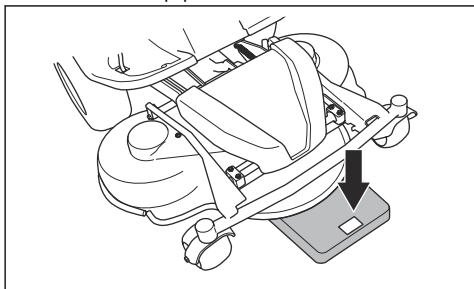

- Para asegurarse de que no hay peso aplicado sobre las ruedas de soporte, coloque un bloque de madera entre el bastidor y la báscula de baño.

- Para ajustar la presión sobre el suelo, gire los tornillos de ajuste que se encuentran detrás de las ruedas delanteras a la derecha e izquierda.
- Gire los tornillos a la derecha o izquierda hasta que la presión sobre el suelo sea de entre 12 y 15 kg (26,5 y 33 lb).

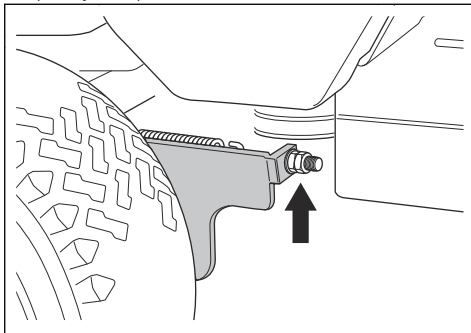

Comprobación del paralelismo del equipo de corte

- Asegúrese de que la presión de aire de los neumáticos es la correcta. Consulte la sección #.
- Estacione el cortacésped en una superficie nivelada.
- Baje el equipo de corte a la posición de corte.
- Coloque la palanca de altura de corte en la posición de servicio.
- Mida la distancia entre el suelo y los bordes delantero y trasero del equipo de corte. Asegúrese de que el borde trasero está 4-6 mm (1/5") más alto que el delantero.

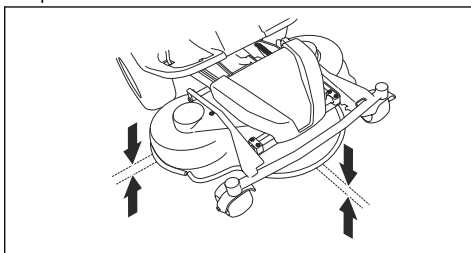

Para ajustar el paralelismo del equipo de corte

- Retire la tapa delantera y la placa derecha del reposapiés.

2. Retire los tornillos que sujetan la protección de la correa y quite la protección.

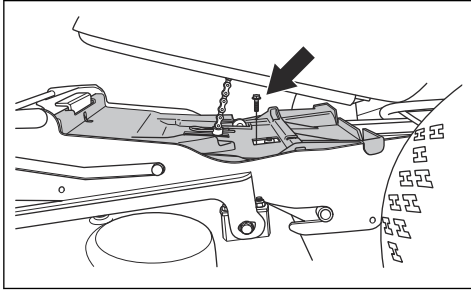

3. Afloje las tuercas del puntal de elevación.

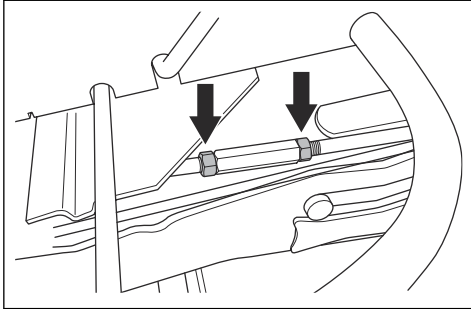

4. Gire el puntal de elevación para extender el tirante o acortarlo. Extienda el tirante para elevar el borde trasero de la cubierta. Deje el tirante más corto para bajar el borde trasero de la cubierta.

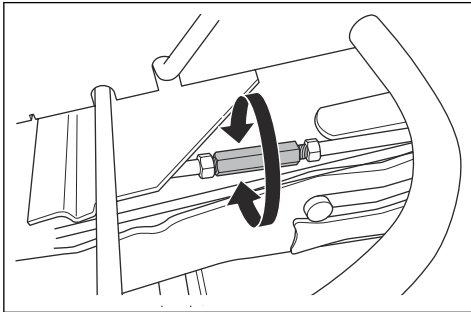

5. Apriete las tuercas del puntal de elevación cuando termine de hacer el ajuste.
6. Revise el paralelismo. Consulte *#unique_347/unique_347_Connect_42*.
7. Fije la protección de la correa y apriete los tornillos.
8. Fije la placa derecha del reposapiés y la tapa delantera.

Para quitar el tapón BioClip

- Quite el tapón BioClip para cambiar un equipo de corte Combi de BioClip a descarga trasera del céspedes.

Para retirar y acoplar el tapón BioClip al equipo de corte Combi 103 y 112

1. Ponga el equipo de corte en la posición de servicio.
2. Retire los 3 tornillos que sujetan el tapón BioClip y quite el tapón.

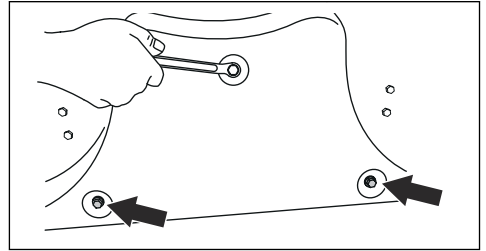

3. Fije los 3 tornillos M8x15 mm en los orificios para tornillos del tapón BioClip para evitar dañar las roscas.
4. Ponga el equipo de corte nuevamente en la posición de corte.
5. Fije el tapón BioClip en la secuencia opuesta.

Para examinar las cuchillas



AVISO: Las cuchillas dañadas o mal equilibradas pueden dañar el producto. Reemplace las cuchillas dañadas. Deje que en un taller de servicio autorizado le ayuden a afilar y equilibrar las cuchillas romas.

1. Ponga el equipo de corte en la posición de servicio.
2. Mire las cuchillas para ver si están dañadas y si es necesario afilarlas.

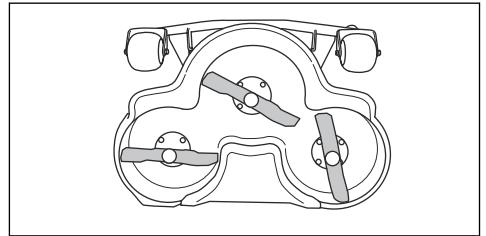

Para comprobar el nivel de aceite del motor

1. Estacione el producto en suelo nivelado y detenga el motor.
2. Abra la cubierta del motor.

3. Afloje la varilla de nivel y extráigala.

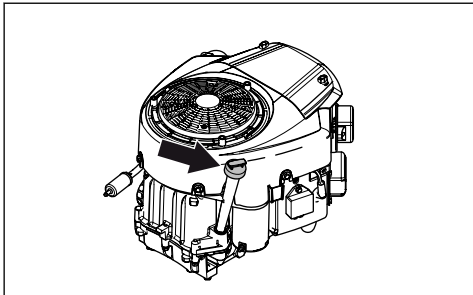

4. Limpie el aceite de la varilla de nivel.
5. Vuelva a colocar la varilla de nivel y apriétela.
6. Afloje y extraiga la varilla de nivel y lea el nivel de aceite.
7. El nivel de aceite debe estar entre las marcas de la varilla de nivel. Si el nivel está cerca de la marca ADD (Agregar), llene con aceite hasta la marca FULL (Lleno).

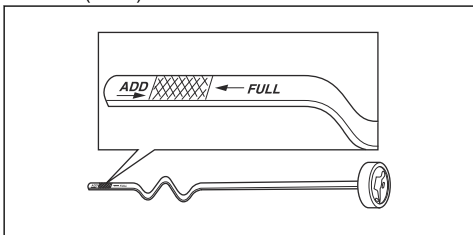

8. Llene con aceite a través del orificio en que se asienta la varilla. Agregue el aceite lentamente.

Tenga en cuenta: Consulte [#unique_307/unique_307_Connect_42](#) para ver los tipos de aceite del motor que recomendamos. No mezcle diferentes tipos de aceite.

9. Apriete la varilla de nivel correctamente antes de arrancar el motor. Arranque y haga funcionar el motor durante unos 30 segundos. Detenga el motor. Espere 30 segundos y realice otra vez una comprobación del nivel de aceite.

Para cambiar el aceite del motor y el filtro de aceite

Si el motor está frío, arránquelo entre 1 y 2 minutos antes de drenar el aceite del motor. Esto calienta el aceite del motor, por lo que se drena más fácilmente.



ADVERTENCIA: No haga funcionar el motor durante más de 1-2 minutos antes de drenar el aceite del motor. El aceite del motor se calienta mucho y puede causar quemaduras graves. Deje que el motor se enfríe antes de drenar el aceite del motor.



ADVERTENCIA: Si se derrama aceite del motor en su cuerpo, limpie con agua y jabón.

1. Abra la tapa de plástico en el extremo del tapón de vaciado de aceite.

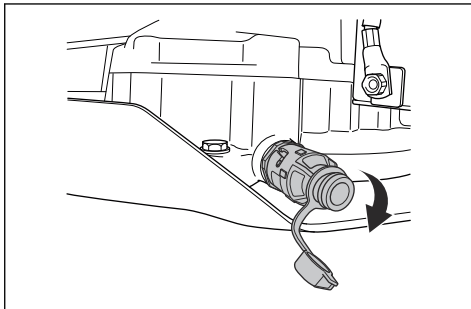

2. Para facilitar el drenaje del aceite sin derramar, acople, por ejemplo, una manguera de plástico en el extremo del tapón de vaciado de aceite.
3. Coloque un recipiente debajo del tapón de vaciado de aceite.
4. Quitó la varilla de nivel.
5. Gire el tapón de vaciado de aceite hacia la izquierda y tire para abrirlo.

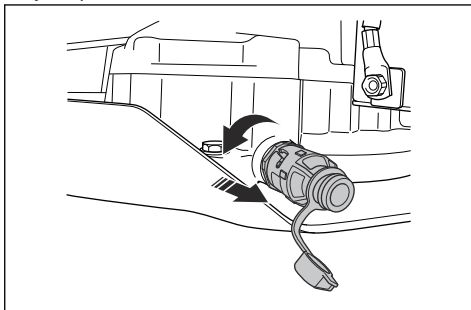

6. Deje que el aceite se termine de verter en el contenedor.
7. Empuje el tapón de vaciado de aceite y gire hacia la derecha para cerrarlo.
8. Retire la manguera de plástico y vuelva a colocar la tapa en el tapón de vaciado de aceite.

9. Gire el filtro de aceite hacia la izquierda para sacarlo.

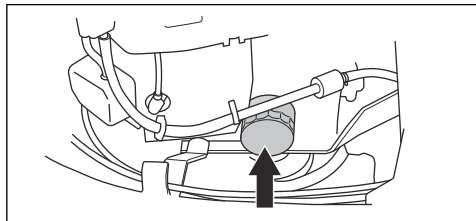

10. Lubrique ligeramente la junta de goma del nuevo filtro de aceite con aceite nuevo.
11. Para acoplar el filtro de aceite, gírelo hacia la derecha con la mano hasta que la junta de goma quede en su posición y luego apriete media vuelta más.
12. Llène con aceite nuevo como se indica en *Para comprobar el nivel de aceite del motor en la página 107*.
13. Arranque el motor y déjelo en ralentí durante 3 minutos.
14. Detenga el motor y asegúrese de que el filtro de aceite no tenga fugas.
15. Llène con aceite para compensar el aceite que queda en el nuevo filtro de aceite.

Tenga en cuenta: Para una eliminación segura del aceite del motor usado, consulte *Eliminación en la página 114*.

Para comprobar el nivel de aceite de la transmisión

1. Retire los dos tornillos, uno a cada lado, y levante la tapa de la transmisión.

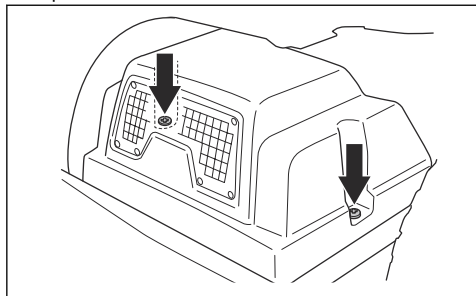

2. Asegúrese de que el nivel de aceite del depósito de la transmisión se encuentre entre las dos líneas horizontales del depósito.

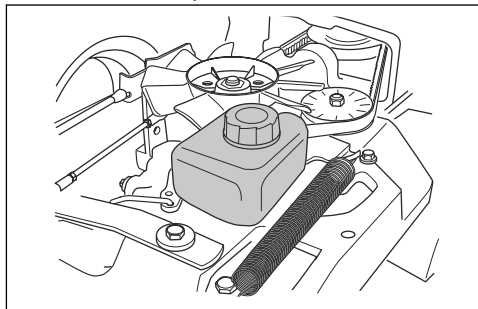

3. Llène con aceite del motor si el nivel de aceite está por debajo de la línea inferior, pero no llene por encima de la línea superior.

Tenga en cuenta: Consulte *#unique_307/unique_307_Connect_42* para obtener más información sobre el aceite recomendado.

Para lubricar el tensor de correa

El tensor de correa se debe lubricar regularmente con grasa de disulfuro de molibdeno de buena calidad.

1. Retire los 2 tornillos que sujetan la protección de la correa y levante.

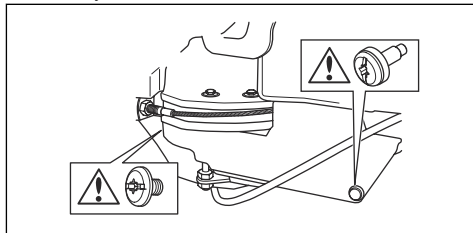

2. Lubrique con una pistola de engrase a través de la boquilla en el lado derecho, por debajo de la polea de correa. Lubrique hasta que la grasa salga de la parte trasera de la boquilla.

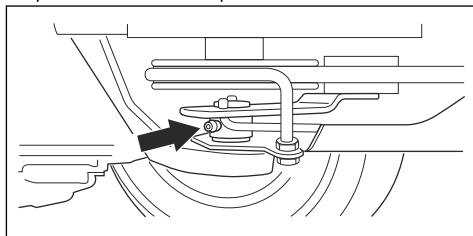

3. Fije la protección de la correa y apriete los 2 tornillos.

Solución de problemas





Programa de solución de problemas







Si no encuentra una solución a sus problemas en este manual de usuario, consulte a su taller de servicio Husqvarna.

| Problema | Causa |
|---|---|
| El motor de arranque no hace girar el motor | El freno de estacionamiento no está aplicado. Consulte <i>Aplicar y soltar el freno de estacionamiento en la página 97.</i> |
| | La palanca de elevación del equipo de corte se encuentra en la posición de corte. Consulte <i>Para elevar y bajar el equipo de corte en la página 97.</i> |
| | El fusible principal está fundido. Consulte <i>Para reemplazar el fusible principal en la página 104.</i> |
| | El bloqueo del encendido está defectuoso. |
| | La conexión entre el cable y la batería está mal. Consulte <i>Seguridad de la batería en la página 92.</i> |
| | La batería tiene muy poca carga. Consulte <i>Para cargar la batería en la página 104.</i> |
| | El motor de arranque está defectuoso. |
| El motor no arranca cuando el motor de arranque gira el motor | No hay combustible en el depósito de combustible. Consulte <i>Para agregar combustible en la página 95.</i> |
| | La bujía está defectuosa. |
| | El cable de encendido está defectuoso. |
| | Hay suciedad en el carburador o la tubería de combustible. |
| El motor no funciona con suavidad | La bujía está defectuosa. |
| | El carburador está mal ajustado. |
| | El filtro de aire está obstruido. Consulte <i>Para limpiar y cambiar el filtro de aire en la página 103.</i> |
| | La ventilación del depósito de combustible está obstruida. |
| | Hay suciedad en el carburador o la tubería de combustible. |
| Aparentemente el motor no tiene energía | El filtro de aire está obstruido. Consulte <i>Para limpiar y cambiar el filtro de aire en la página 103.</i> |
| | La bujía está defectuosa. |
| | Hay suciedad en el carburador o la tubería de combustible. |
| | El cable del acelerador está mal ajustado. |
| La transmisión no tiene potencia suficiente | La toma de aire frío de la transmisión o las aletas de refrigeración están obstruidas. |
| | El ventilador de la transmisión está dañado. |
| | No hay aceite en la transmisión o el nivel de aceite es demasiado bajo. Consulte <i>Para comprobar el nivel de aceite de la transmisión en la página 109.</i> |

| Problema | Causa |
|---|--|
| La batería no se carga | La batería está defectuosa. Consulte <i>Seguridad de la batería en la página 92</i> . |
| | La conexión de los conectores del cable con los terminales de la batería está mal. Consulte <i>Seguridad de la batería en la página 92</i> . |
| Hay vibración en el producto | Las cuchillas están sueltas. Consulte <i>Para examinar las cuchillas en la página 107</i> . |
| | Una cuchilla o más están desequilibradas. Consulte <i>Para examinar las cuchillas en la página 107</i> . |
| | El motor está suelto. |
| El resultado de corte no es satisfactorio | Las cuchillas no tienen filo. Consulte <i>Para examinar las cuchillas en la página 107</i> . |
| | El césped está largo o húmedo. Consulte <i>Para conseguir un buen resultado de corte en la página 99</i> . |
| | El equipo de corte se desvía. |
| | El equipo de corte está obstruido con césped. Consulte <i>Para limpiar el producto en la página 101</i> . |
| | La presión de los neumáticos es distinta a la derecha y a la izquierda. Consulte <i>Presión de los neumáticos en la página 105</i> . |
| | El producto funciona a una velocidad demasiado alta. Consulte <i>Para conseguir un buen resultado de corte en la página 99</i> . |
| | El régimen del motor es demasiado bajo. Consulte <i>Para conseguir un buen resultado de corte en la página 99</i> . |
| | La correa de transmisión patina. |

Pantalla - Resolución de problemas

| Símbolo | Nombre | Indicación en la pantalla | Sonido | Causa |
|---|-----------------------------------|---------------------------|----------------------|--|
|  | Indicador de pendientes | Se muestra el símbolo. | - | Utiliza el producto en una pendiente >10°. Consulte <i>Operación en pendiente en la página 86</i> . |
| | | El símbolo parpadea. | - | Utiliza el producto en una pendiente >15°. Consulte <i>Operación en pendiente en la página 86</i> . |
|  | Sensor de presión de aceite | Se muestra el símbolo. | 1 sonido prolongado. | Presión de aceite baja. Consulte <i>Para comprobar el nivel de aceite del motor en la página 107</i> . |
|  | Indicador de nivel de la batería | Se muestra el símbolo. | 1 sonido prolongado. | Voltaje bajo. Consulte <i>Para cargar la batería en la página 104</i> . |
|  | Indicador de cuchillas giratorias | Se muestra el símbolo. | - | La transmisión de las cuchillas está activada. |
| | | El símbolo parpadea. | | Procedimiento de arranque incorrecto. Consulte <i>Condiciones de arranque en la página 91</i> . |

| Símbolo | Nombre | Indicación en la pantalla | Sonido | Causa |
|--|--|----------------------------------|-------------------|--|
|  | Indicador de freno de estacionamiento | Se muestra el símbolo. | - | El freno de estacionamiento está accionado. Consulte <i>Aplicar y soltar el freno de estacionamiento en la página 97</i> . |
| | | El símbolo parpadea. | | Procedimiento de arranque incorrecto. Consulte <i>Para arrancar el motor en la página 97</i> . |
| | | El símbolo parpadea rápidamente. | | Freno de estacionamiento defectuoso. Consulte a su taller de servicio Husqvarna. |
|  | Indicador de control de presencia del operador (OPC) | El símbolo parpadea. | 5 sonidos cortos. | El control de presencia del operador se desactiva cuando se intenta arrancar el motor. Consulte <i>Condiciones de arranque en la página 91</i> . |
| | | El símbolo parpadea rápidamente. | - | Control de presencia del operador defectuoso. Consulte a su taller de servicio Husqvarna. |
|  | Indicador de mantenimiento | Se muestra el símbolo. | 5 sonidos cortos. | Se requiere mantenimiento. Consulte a su taller de servicio Husqvarna. |
|  | Indicador de nivel de combustible bajo | Se muestra el símbolo. | 1 sonido corto. | Combustible bajo. Consulte <i>Para agregar combustible en la página 95</i> . |
|  | Indicador Bluetooth® | El símbolo parpadea. | - | El producto está bloqueado. Desbloquee su producto con Husqvarna Connect. |
|  | Bloqueo digital | Se muestra el símbolo. | - | |

Tenga en cuenta: El aspecto de la pantalla puede ser diferente entre los diferentes modelos.

Transporte, almacenamiento y eliminación de residuos

Transporte

- El producto es pesado y puede causar lesiones por aplastamiento. Tenga cuidado cuando lo cargue o descargue de un vehículo o remolque.
- Utilice un remolque aprobado para el transporte del producto.
- Asegúrese de conocer las normas del tránsito locales antes de transportar el producto en un remolque o por caminos.

Para fijar de forma segura el producto para el transporte

Antes de fijar el producto, debe leer y entender el contenido del capítulo sobre seguridad. Consulte *Seguridad del transporte en la página 92*.



ADVERTENCIA: El freno de estacionamiento no es suficiente para bloquear el producto durante el transporte. Fije el producto firmemente al área de carga.

Equipos: 2 correas aprobadas y 4 bloques de ruedas en forma de cuña.

1. Estacione el producto en el centro de la zona de carga.

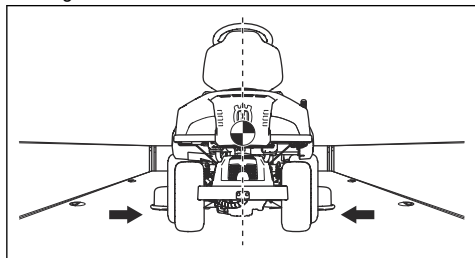

AVISO: Para el transporte en vehículos de transporte con una cubierta. Asegúrese de dejar que el producto se enfríe antes de colocar el producto bajo la cubierta.

2. Asegúrese de que el centro de gravedad del producto esté por encima del eje de rueda del vehículo de transporte. Si se utiliza un remolque para el transporte, asegúrese de que la fuerza descendente en la barra de remolque sea correcta.

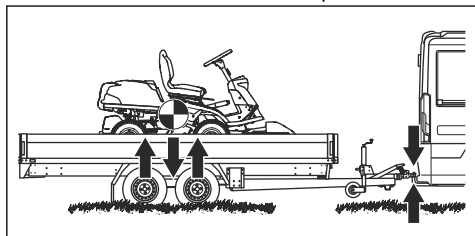

3. Aplique el freno de estacionamiento.
4. Si el producto tiene Bluetooth®, bloquee el producto con Husqvarna Connect.
5. Baje el equipo de corte a la posición de corte.
6. Retire todos los objetos sueltos.
7. Monte la primera correa a través del bastidor de transmisión trasera. Consulte la ilustración.

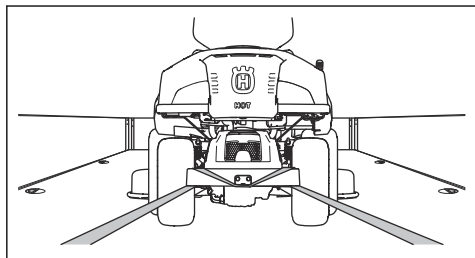

8. Apriete la correa hacia atrás para fijar el producto al área de carga.

9. Coloque la segunda correa alrededor del túnel de chasis.

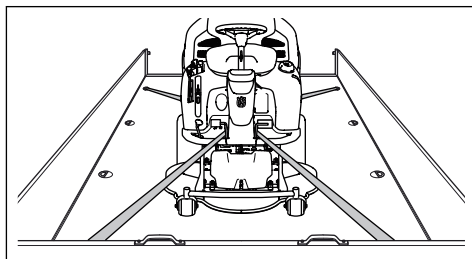

10. Fije la correa en el área de carga.
11. Apriete la correa en la dirección de la parte delantera del área de carga para fijar el producto al área de carga.
12. Coloque las cuñas de rueda delante y detrás de las ruedas traseras.

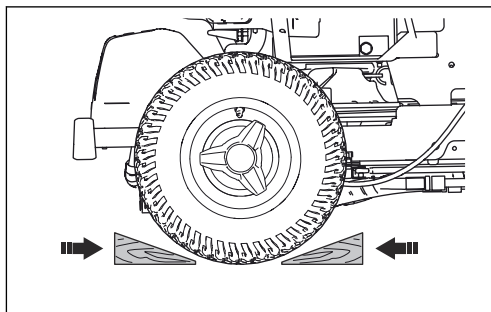

Para remolcar el producto

El producto cuenta con una transmisión hidrostática. Para evitar daños a la transmisión, remolque el producto solo distancias cortas y a baja velocidad.

Desacople la transmisión antes de remolcar el producto. Consulte *Para acoplar y desacoplar el sistema de transmisión en la página 96*.

Almacenamiento

Prepare el producto para guardarlo al final de la temporada, y antes de más de 30 días de almacenamiento. Si mantiene combustible en el depósito de combustible durante 30 días o más, partículas pegajosas pueden obstruir el carburador. Esto afecta negativamente el funcionamiento del motor.

Para evitar partículas pegajosas durante el almacenamiento, agregue un estabilizador. Si se utiliza gasolina de alquiler, no es necesario un estabilizador. Si se utiliza gasolina estándar, no cambie a gasolina de alquiler. Esto puede provocar que las piezas de goma sensibles se endurezcan. Agregue estabilizador al combustible del depósito o al contenedor usado para el almacenamiento. Utilice siempre las proporciones de mezcla indicadas por el fabricante. Haga funcionar el

motor durante un mínimo de 10 minutos después de agregar el estabilizador hasta que fluya al carburador.



ADVERTENCIA: No mantenga el producto con combustible en el depósito en interiores o en lugares con mala ventilación. Existe riesgo de incendio si los vapores de combustible alcanzan llamas abiertas, chispas o luces piloto, como calderas, depósitos de agua caliente y secadoras de ropa.



ADVERTENCIA: Retire el césped, las hojas y otros materiales inflamables del producto para reducir el riesgo de incendio. Deje que el producto se enfríe antes de guardarlo.

- Limpie el producto, consulte *Para limpiar el producto en la página 101*. Repare los daños de la pintura para evitar la corrosión.
- Examine el producto en busca de piezas dañadas o desgastadas y apriete las tuercas y los tornillos sueltos.
- Extraiga la batería. Límpiela, cárguela y manténgala fría durante el almacenamiento.
- Cambie el aceite del motor y deseche el aceite residual.
- Vacíe el depósito de combustible. Arranque el motor y déjelo en marcha hasta que no quede combustible en el carburador.

Tenga en cuenta: No vacíe el depósito de combustible ni el carburador si se ha agregado un estabilizador.

- Extraiga los tapones y ponga aproximadamente una cucharadita de aceite del motor en cada cilindro. Gire manualmente el eje del motor para aplicar el aceite y ponga los tapones de nuevo.
- Lubrique todas las boquillas de engrase, juntas y ejes.
- Mantenga el producto en una zona limpia y seca, y cubierto para mayor protección.
- Hay una cubierta de protección para el producto durante el almacenamiento o el transporte disponible en su distribuidor.

Eliminación

- Las sustancias químicas pueden ser peligrosas y no deben tirarse en el suelo. Siempre elimine los productos químicos utilizados en un centro de servicio o un lugar adecuado para su eliminación.
- Cuando el producto se desgaste completamente, envíelo al distribuidor o a un centro de reciclaje aplicable.
- El aceite, los filtros de aceite, el combustible y la batería pueden tener efectos negativos en el ambiente. Obedezca las regulaciones vigentes y requisitos de reciclaje locales.

- No deseche la batería como un residuo doméstico.
- Envíe la batería a un taller de servicio Husqvarna o deséchela en un lugar para eliminación de baterías usadas.

Datos técnicos

Datos técnicos

| | R 322TX AWD |
|--|---|
| Dimensiones | |
| Longitud sin equipo de corte, mm/pies | 2013/6,60 |
| Anchura sin equipo de corte, mm/pies | 883/2,90 |
| Altura, mm/ft | 1165/3,82 |
| Peso sin equipo de corte, con depósitos vacíos, kg/lb | 253/557,8 |
| Distancia entre ejes, mm/pies | 887/2,91 |
| Anchura de vía delantera, mm/pies | 712/2,34 |
| Anchura de vía trasera, mm/pies | 627/2,06 |
| Dimensiones de los neumáticos | 16 × 6,50 × 8 |
| Presión de aire, traseros y delanteros, kPa/bar/PSI | 60/0,6/8,5 |
| Máx. pendiente, grados ° | 10 |
| Motor | |
| Marca/modelo | Briggs & Stratton / 7220 Endurance Twin EFM |
| Potencia nominal del motor, kW ¹⁰ | 12,6 |
| Cilindrada, cm ³ /pulg. ³ | 656/40 |
| Régimen máximo del motor, rpm | 3000 +/- 100 |
| Combustible, octanaje mín., AKI | 87 |
| Volumen del depósito, litros/cuartos estadounidenses | 12/13 |
| Aceite | Grado SF, SG, SH o SJ SAE40, SAE30, SAE10W-30, SAE10W-40 o SAE5W-20 |
| Volumen de aceite con filtro, litros/cuartos estadounidenses | 1,7/1,8 |
| Volumen de aceite sin filtro, litros/cuartos estadounidenses | 1,5/1,6 |
| Motor de arranque | Arranque eléctrico de 12 V |
| Transmisión | |
| Marca/modelo | Tuff Torq/K574A |
| Aceite, clase SF-CC | SAE 10W/50 Sintético |
| Sistema eléctrico | |
| Tipo | 12 V, negativo a tierra |

¹⁰ La potencia de salida del motor indicada es la potencia neta media (a la velocidad especificada) de un motor de producción típico para el modelo de motor conforme a la norma SAE J1349/ISO1585. Los motores fabricados en serie podrían presentar valores diferentes. La potencia de salida real del motor instalado en el producto final dependerá de la velocidad de funcionamiento, las condiciones medioambientales y otros valores.

| | |
|--|--------------------|
| | R 322TX AWD |
| Batería | 12 V, 24 Ah |
| Bujía | XC92YC |
| Distancia entre los electrodos, mm/pulg. | 0,75/0,030 |
| Luces | Luces LED dobles |
| Niveles de vibraciones¹¹ | |
| Nivel de vibración en el volante, m/s ² | 2,5 |
| Nivel de vibración en el asiento, m/s ² | 0,7 |
| Equipo de corte | |
| Tipo | SD 48 |
| | Combi 103 |
| | Combi 112 |

| Equipo de corte | SD 48 | Combi 103 | Combi 112 |
|--|-----------------|------------------|------------------|
| Anchura de corte, mm/pulg. | 1220/48 | 1030/40,6 | 1120/44,1 |
| Altura de corte, 10 posiciones, mm/pulg. | 25-75/0,98-2,95 | 25-75/0,98-2,95 | 25-75/0,98-2,95 |
| Peso, kg/lb | 56,4/124,3 | 49/108,0 | 52/114,6 |
| Longitud de las cuchillas, mm/pulg. | 423/16,7 | 388/15,3 | 420/16,5 |
| Cuchilla | | | |
| Referencia | | | |



ADVERTENCIA: Utilizar un equipo de corte que no esté homologado para el producto puede causar proyección de objetos a alta velocidad, lo que podría causar lesiones

graves. No utilice otros tipos de equipo de corte diferentes a los especificados en este manual del propietario.

Datos de frecuencia de radio

| | |
|--|--------------------|
| | R 322TX AWD |
| Rango de frecuencia, MHz | 2402-2480 |
| Potencia de salida ¹² , dBm | -5,2 |

¹¹ Nivel de vibración conforme a EN ISO 5395. Los datos referidos del nivel de vibración poseen una dispersión estadística habitual (desviación típica) de 0,2 m/s² (volante) y 0,8 m/s² (asiento).

¹² Medida en 2440 MHz.

Servicio

Realice una comprobación anual en un centro de servicios autorizado para asegurarse de que el producto funciona de forma segura y a su máximo potencial durante la temporada alta. El mejor momento para hacer mantenimiento o reparaciones a este producto es en la temporada baja.

Cuando envíe un pedido de piezas de repuesto, dé información sobre el año de compra, modelo, tipo y número de serie.

Utilice siempre piezas de repuesto originales.

DECLARACIÓN DE GARANTÍA DE CONTROL DE EMISIONES FEDERALES

La garantía de control de emisiones de la EPA de EE. UU establece sus derechos y obligaciones de la garantía

La EPA de EE. UU y Husqvarna se complacen en explicar la garantía del sistema de control de emisiones evaporativas (EECS, por su sigla en inglés) para su equipo o motor pequeño para uso fuera de carreteras (SORE, por su sigla en inglés) 2018. Los motores pequeños para uso fuera de carretera o los equipos nuevos deben estar diseñados, construidos y equipados para cumplir las estrictas normas contra la contaminación de la EPA. Husqvarna debe garantizar el sistema de control de emisiones evaporativas en su SORE o equipo durante el período que figura a continuación, siempre y cuando no haya ningún abuso, negligencia ni mantenimiento incorrecto del equipo o SORE. En el sistema de control de emanaciones se pueden incluir piezas tales como el carburador o el depósito de combustible, tuberías de combustible, tapas de combustible, válvulas, cartuchos, filtros, mangueras de vapor, abrazaderas, conectores y otros componentes asociados. Las piezas cubiertas de los modelos 2018 se indican a continuación. Cuando exista un problema cubierto por la garantía, Husqvarna reparará el SORE o el equipo sin costo alguno, incluido el diagnóstico, las piezas y la mano de obra.

COBERTURA DE LA GARANTÍA DEL FABRICANTE

El sistema de control de emanaciones está garantizado por dos (2) años. Si cualquier pieza relacionada con las emisiones evaporativas incluida en la lista de piezas del EECS para su equipo presenta defectos, Husqvarna reparará o reemplazará la pieza.

RESPONSABILIDADES DE GARANTÍA DEL PROPIETARIO

Como propietario del motor pequeño para uso fuera de carretera, usted es responsable de la ejecución del mantenimiento necesario que se detalla en el manual de usuario. Husqvarna Forest & Garden recomienda que conserve todos los recibos que cubran el mantenimiento del motor pequeño para uso fuera de carretera; sin embargo, Husqvarna Forest & Garden no puede negar la garantía solo por la falta de recibos o porque no se aseguró de realizar todo el mantenimiento programado. Como propietario del motor pequeño para uso fuera de carretera, debe tener presente que Husqvarna Forest & Garden puede negar la cobertura de la garantía si el motor pequeño para uso fuera de carretera o una pieza de este falló debido al abuso, la negligencia, el mantenimiento incorrecto, modificaciones no autorizadas o el uso de piezas que no están hechas o no están aprobadas por el fabricante del equipo original.

Usted es responsable de llevar el motor pequeño para uso fuera de carretera a un taller de servicio autorizado Husqvarna Forest & Garden lo antes posible en cuanto surja un problema. Las reparaciones bajo garantía se deben realizar dentro de un tiempo razonable que no supere los 30 días. Si tiene preguntas relacionadas con sus derechos y responsabilidades de la garantía, deberá contactarse con su taller de servicio autorizado más cercano o llamar a Husqvarna Forest & Garden al 1-800-487-5963.

COBERTURA GENERAL DE LA GARANTÍA DE EMISIONES

Husqvarna garantiza al comprador final y a cada comprador posterior que el equipo o el motor de pequeña cilindrada para todo terreno:

- Está diseñado, construido y equipado para cumplir todas las regulaciones aplicables.
- Carece de defectos de materiales o de fabricación que ocasionan que la falla de una pieza garantizada sea idéntica en todos los aspectos materiales a esa pieza, según se describe en la Solicitud de certificación de Husqvarna original. El período de la garantía comienza el día en que el equipo se entrega al último comprador o ingresa por primera vez al centro de servicio. El período de garantía es de dos (2) años.

De conformidad con las condiciones y exclusiones que se describen a continuación, la garantía de piezas asociadas con las emisiones cubiertas es según se indica a continuación:

1. Cualquier pieza garantizada que no está programada para ser reemplazada según el mantenimiento requerido en las instrucciones escritas suministradas está garantizada durante el período de garantía estipulado anteriormente. Si la pieza presenta una falla durante el período de garantía, Husqvarna reparará o reemplazará dicha pieza según la subsección (4) siguiente. Cualquier pieza reparada o sustituida bajo garantía estará garantizada durante el lapso restante del período.
2. Cualquier pieza garantizada que está programada para inspección periódica según las instrucciones escritas suministradas está garantizada durante todo el período de garantía. Cualquier pieza reparada o sustituida bajo garantía estará garantizada durante el lapso restante del período.
3. Cualquier pieza garantizada que está programada para ser reemplazada según el mantenimiento requerido en las instrucciones expresadas por escrito suministradas está garantizada durante todo el período de garantía anterior a la primera fecha de sustitución programada para dicha pieza. Si la pieza presenta una falla antes del primer reemplazo programado, Husqvarna reparará o reemplazará dicha pieza según la subsección (4) a continuación.

Cualquier pieza reparada o sustituida bajo la garantía estará garantizada durante el lapso restante del período anterior al primer punto de sustitución programado para la pieza.

4. La reparación o sustitución de cualquier pieza garantizada según las disposiciones de la garantía aquí estipuladas debe realizarse en el Centro de Servicio sin costo alguno para el propietario.
5. No obstante las disposiciones aquí establecidas, las reparaciones o los servicios bajo garantía se brindarán en todos los centros de distribución bajo franquicia para realizar mantenimientos a los motores o equipos en cuestión.
6. La mano de obra de diagnóstico directamente relacionada con el diagnóstico de una pieza defectuosa en garantía relacionada con las emisiones no se cobrará al propietario del motor o equipo, siempre y cuando dicho trabajo de diagnóstico se realice en un Centro de Servicio autorizado.
7. Husqvarna puede ser responsable por los daños a otros componentes del motor o equipo causados en forma directa por una falla cubierta por la garantía de cualquiera de las piezas bajo garantía.
8. Durante el período de garantía estipulado anteriormente, Husqvarna debe mantener un suministro de piezas bajo garantía suficiente para cumplir con la demanda prevista de dichas piezas.
9. Cualquier pieza para sustituir una defectuosa puede utilizarse en cualquier mantenimiento o reparación bajo garantía y deben proporcionarse al propietario sin cargo. Dicho uso no reducirá las obligaciones de la garantía por parte del fabricante.
10. No pueden utilizarse complementos o piezas modificadas no exentos por la EPA. La utilización de añadiduras o de piezas modificadas no exentas podrá servir de fundamento para anular una reclamación de garantía. Husqvarna no será responsable de las fallas de garantía de las piezas

garantizadas provocadas por el uso de complementos o piezas modificadas no exentos.

PIEZAS GARANTIZADAS

La reparación o sustitución de cualquier pieza garantizada, que de otra manera sea elegible para cobertura de garantía, puede excluirse de la cobertura de la garantía si Husqvarna demuestra que el motor o equipo ha sido objeto de abuso, negligencia o mantenimiento incorrecto, y que dicho abuso, negligencia o mantenimiento incorrecto fue la causa directa de la necesidad de reparación o sustitución de la pieza.

No obstante lo antedicho, cualquier modificación a un componente que cuenta con un dispositivo de limitación de modificación instalado en fábrica que funciona correctamente puede ser elegible para la cobertura de la garantía. Las siguientes piezas de la garantía de emisiones están cubiertas:

- Mangueras de combustible líquido
- Abrazaderas y accesorios de la manguera de combustible
- Depósito de combustible
- Mangueras de ventilación del vapor del sistema de combustible
- Tapón de combustible
- Válvulas del sistema de combustible (válvulas antivuelco y válvulas antiderrame si corresponde)
- Depósito de carbono

Garantía de la transmisión

La garantía de la transmisión solo es aplicable si se hacen comprobaciones de la velocidad de las ruedas delanteras y traseras según se especifica en el programa de mantenimiento. Para evitar daños en el sistema de transmisión, permita que un taller de servicio autorizado lo ajuste.

Marcas comerciales

La marca denominativa y los logotipos de *Bluetooth®* son marcas comerciales de *Bluetooth SIG, Inc.* y cualquier uso de dichas marcas por Husqvarna está sometido a un acuerdo de licencias.



www.husqvarna.com

Original instructions
Instructions d'origine
Instrucciones originales

1140406-95



2019-11-01