

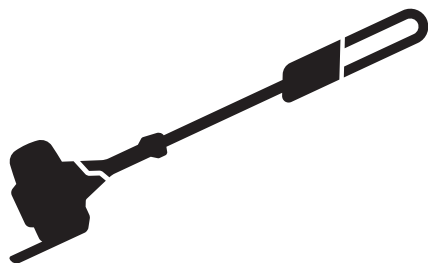

Husqvarna®



525PT5S

DE Bedienungsanweisung
FR Manuel d'utilisation
NL Gebruiksaanwijzing

2-27
28-53
54-80

Inhalt

Einleitung.....	2	Fehlerbehebung.....	24
Sicherheit.....	4	Transport, Lagerung und Entsorgung.....	24
Montage.....	10	Technische Angaben.....	25
Betrieb.....	12	Zubehör.....	26
Wartung.....	15	EG-Konformitätserklärung.....	27

Einleitung

Verwendungszweck

Das Gerät wird für das Schneiden von Ästen und Zweigen verwendet.

Verwenden Sie das Gerät nur mit Zubehörteilen, die vom Hersteller genehmigt sind. Siehe *Zubehör auf Seite 26*.

Hinweis: Der Betrieb des Geräts kann durch nationale Vorschriften eingeschränkt werden.

Produktübersicht

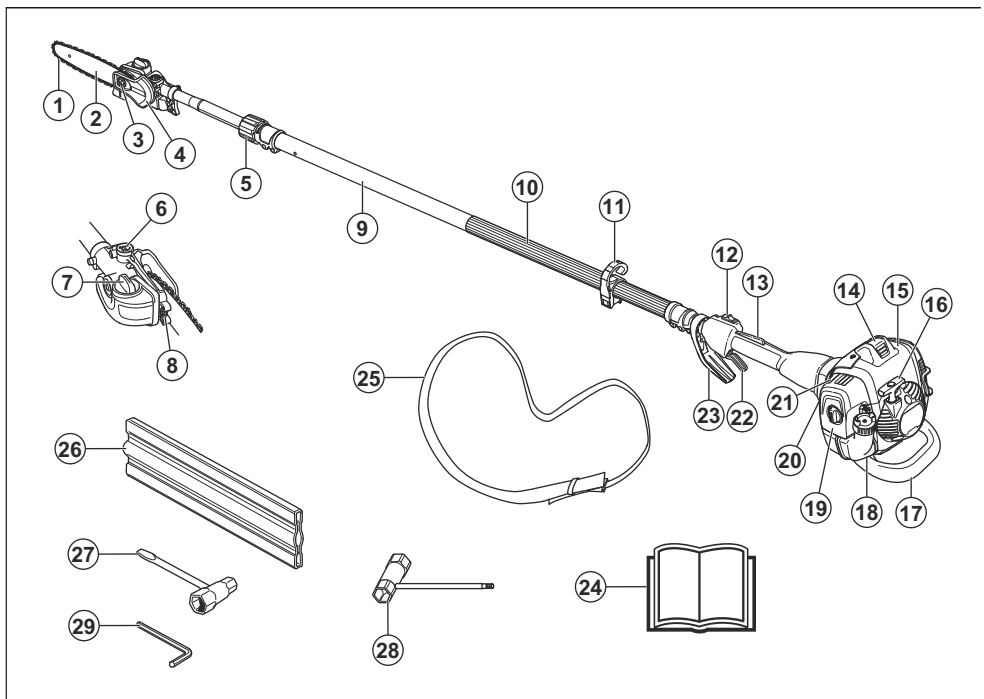

- | | |
|------------------------------------|-----------------------------------|
| 1. Sägekette | 6. Stellschraube Kettenschmierung |
| 2. Führungsschiene | 7. Kettenöltank |
| 3. Mutter der Führungsschiene | 8. Kettenspannschraube |
| 4. Schutzvorrichtung für Sägekette | 9. Welle |
| 5. Feststellknopf | 10. Vorderer Handgriff |

11. Aufhängenhaken Tragegurt
12. Stoppschalter
13. Gashebelsperre
14. Zündkappe und Zündkerze
15. Zylinderdeckel
16. Starthandgriff
17. Stoßschutz
18. Kraftstofftank
19. Luftfilterdeckel
20. Kraftstoffpumpe
21. Choke-Hebel
22. Gashebel
23. Gashebel/Handschutz
24. Bedienungsanleitung
25. Kabelbaum
26. Transportschutz, Schiene
27. Kombischlüssel, Kettenspanner
28. Gabel-Ringschlüssel
29. Inbusschlüssel

Symbole auf dem Gerät



WARNUNG! Dieses Gerät ist gefährlich. Wenn das Gerät nicht sorgfältig und korrekt verwendet wird, kann es zu Verletzungen oder zum Tod des Bedieners oder anderer Personen kommen. Zur Vermeidung von Verletzungen für den Anwender oder umstehende Personen, lesen und befolgen Sie alle Sicherheitshinweise in der Bedienungsanleitung.



Lesen Sie die Bedienungsanleitung sorgfältig durch und machen Sie sich vor der Benutzung mit dem Inhalt vertraut.



Tragen Sie einen Schutzhelm dort, wo Gegenstände auf Sie fallen können. Tragen Sie einen zugelassenen Gehörschutz. Tragen Sie einen zugelassenen Augenschutz.



Tragen Sie zugelassene Schutzhandschuhe.



Tragen Sie robuste und rutschfeste Schuhe.



Kraftstoff.



Kettenöl.



Einstellen des Ölflusses.



Drehrichtung, Sägekette.



Kraftstoffpumpe



Choke.



Umweltbelastende Geräuschemissionen gemäß der entsprechenden Richtlinie der Europäischen Gemeinschaft. Die Emission des Geräts ist im Abschnitt „Technische Daten“ und auf dem Geräteschild angegeben.



Dieses Gerät entspricht den geltenden CE-Richtlinien.

yyyywwxxxx

Das Typenschild zeigt die Seriennummer. **yyyy** ist das Produktionsjahr, **ww** die Produktionswoche und **xxxx** die fortlaufende Nummer.

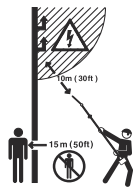

Dieses Gerät ist nicht elektrisch isoliert. Wenn das Gerät in Kontakt mit oder in die Nähe von stromführenden Leitungen kommt, können Todesfälle oder schwere Verletzungen die Folge sein. Elektrizität kann über einen sogenannten Spannungsbogen von einem Punkt zu einem anderen übertragen werden. Je höher die Spannung, desto größer die Entfernung, über die Elektrizität übertragen werden kann. Elektrizität kann auch durch Äste und andere Gegenstände übertragen werden, besonders dann, wenn diese feucht sind. Mit dem Gerät immer einen Abstand von mindestens 10 m zu einer stromführenden Leitung und/oder Gegenständen, die mit dieser in Kontakt stehen, einhalten. Wenn Sie mit einem kürzeren Sicherheitsabstand arbeiten müssen, wenden Sie sich immer an den aktuellen Stromversorger, um sicherzustellen, dass die Spannung ausgeschaltet ist, bevor Sie mit der Arbeit beginnen.

Der Bediener des Geräts hat darauf zu achten, dass während der Arbeit keine Menschen oder Tiere näher als 15 m herankommen.

Hinweis: Weitere Symbole/Aufkleber auf dem Gerät beziehen sich auf die Zertifizierungsanforderungen für andere kommerzielle Bereiche.

EU V



WARNUNG: Bei einem Eingriff in den Motor erlischt die EU-Typgenehmigung für dieses Produkt.

Produkthaftung

Im Sinne der Produkthaftungsgesetze übernehmen wir keine Haftung für Schäden, die unser Gerät verursacht, wenn...

- das Gerät nicht ordnungsgemäß repariert wurde.
- das Gerät mit Teilen repariert wurde, die nicht vom Hersteller stammen oder vom Hersteller zugelassen sind.
- ein Zubehörteil mit dem Gerät verwendet wird, das nicht vom Hersteller stammt oder vom Hersteller zugelassen ist.
- das Gerät nicht bei einem zugelassenen Service Center oder von einer zugelassenen offiziellen Stelle repariert wurde.

Sicherheit

Sicherheitsdefinitionen

Warnungen, Vorsichtsmaßnahmen und Hinweise werden verwendet, um auf besonders wichtige Teile der Bedienungsanleitung hinzuweisen.



WARNUNG: Wird verwendet, wenn bei Nichtbeachtung der Anweisungen in diesem Handbuch die Gefahr von Verletzung oder Tod des Bedieners oder anderer Personen besteht.



ACHTUNG: Wird verwendet, wenn bei Nichtbeachtung der Anweisungen in diesem Handbuch die Gefahr von Schäden am Gerät, an anderen Materialien oder in der Umgebung besteht.

Hinweis: Für weitere Informationen, die in bestimmten Situationen nötig sind.

Allgemeine Sicherheitshinweise



WARNUNG: Lesen Sie die folgenden Warnhinweise, bevor Sie das Gerät benutzen.

- Dieses Gerät erzeugt beim Betrieb ein elektromagnetisches Feld. Dieses Feld kann sich unter bestimmten Bedingungen auf die Funktionsweise aktiver oder passiver medizinischer Implantate auswirken. Um die Gefahr von Situationen, die zu schweren oder tödlichen Verletzungen führen können, zu reduzieren, sollten Personen mit einem medizinischen Implantat vor der Nutzung dieses Geräts ihren Arzt und den Hersteller des Implantats konsultieren.
- Dieses Gerät ist ein sehr gefährliches Werkzeug, wenn Sie nicht aufpassen oder das Gerät unsachgemäß verwenden. Dieses Gerät kann schwere Verletzungen des Bedieners oder anderer Personen verursachen.
- Es ist deshalb von größter Wichtigkeit, dass diese Bedienungsanleitung aufmerksam durchgelesen und verstanden wird. Wenn Sie sich nach dem Lesen der Bedienungsanleitung über eine

Arbeitssituation oder einen Betriebsablauf unsicher fühlen, sprechen Sie mit einer Servicewerkstatt bevor Sie fortfahren.

- Unter keinen Umständen darf die ursprüngliche Konstruktion des Gerätes ohne Genehmigung des Herstellers geändert werden. Verwenden Sie keine Geräte, die von anderen modifiziert wurden, und verwenden Sie nur für dieses Produkt empfohlenes Originalzubehör. Unzulässige Änderungen und/oder unzulässiges Zubehör können zu schweren oder sogar tödlichen Verletzungen des Bedieners oder anderer Personen führen.
- Überprüfen Sie das Gerät vor dem Gebrauch. Siehe *Sicherheitsvorrichtungen am Gerät auf Seite 7* und *Kontrollpunkte vor dem Start auf Seite 12*. Verwenden Sie das Gerät nicht, wenn es defekt ist. Führen Sie die in dieser Bedienungsanweisung beschriebenen Kontroll-, Wartungs- und Serviceanweisungen durch.

Sicherheitshinweise für die Montage



WARNUNG: Lesen, verstehen und befolgen die Anweisungen sorgfältig, bevor Sie das Produkt verwenden.

- Das komplette Kupplungsgehäuse und das Führungsrohr müssen montiert sein, bevor das Gerät gestartet wird, andernfalls kann sich die Kupplung lösen und Verletzungen verursachen.
- Dieses Produkt darf nur mit der empfohlenen Schneidausrüstung verwendet werden. Siehe *Zubehör auf Seite 26*.
- Tragen Sie zugelassene Schutzhandschuhe.
- Stellen Sie sicher, dass Sie die Schutzabdeckung und die Welle korrekt zusammenbauen, bevor Sie den Motor starten.
- Um das Produkt sicher zu bedienen und Verletzungen des Bedieners oder anderer Personen zu vermeiden, muss das Produkt immer korrekt am Tragegurt angebracht sein.

Sicherheitshinweise für den Betrieb



WARNUNG: Lesen Sie die folgenden Warnhinweise, bevor Sie das Gerät warten.

- Für Informationen über das Verwenden der persönlichen Schutzausrüstung, siehe *Persönliche Schutzausrüstung auf Seite 6*.
- Dieses Gerät ist nicht elektrisch isoliert. Wenn das Gerät in Kontakt mit oder in die Nähe von stromführenden Leitungen kommt, können Todesfälle oder schwere Verletzungen die Folge sein. Elektrizität kann über einen sogenannten Spannungsbogen von einem Punkt zu einem anderen übertragen werden. Je höher die Spannung, desto größer die Entfernung, über die Elektrizität übertragen werden kann. Elektrizität kann

auch durch Äste und andere Gegenstände übertragen werden, besonders dann, wenn diese feucht sind. Mit dem Gerät immer einen Abstand von mindestens 10 m zu einer stromführenden Leitung und/oder Gegenständen, die mit dieser in Kontakt stehen, einhalten. Wenn Sie mit einem kürzeren Sicherheitsabstand arbeiten müssen, wenden Sie sich immer an den aktuellen Stromversorger, um sicherzustellen, dass die Spannung ausgeschaltet ist, bevor Sie mit der Arbeit beginnen.

- Eine übermäßige Belastung durch Vibrationen kann bei Personen mit Durchblutungsstörungen zu Kreislaufschäden oder Nervenschäden führen. Sprechen Sie mit Ihrem Arzt, wenn Sie nach übermäßiger Belastung durch Vibrationen irgendwelche Beschwerden haben. Beispiele für solche Symptome sind: Einschlafen von Körperteilen, Gefühlsverlust, Jucken, Stechen, Schmerzen, Verlust oder Beeinträchtigung der normalen Körperkraft, Veränderungen der Hautfarbe oder der Haut. Diese Beschwerden treten normalerweise in den Fingern, Händen und Handgelenken auf. Bei niedrigen Temperaturen kann erhöhte Gefahr bestehen.
- Der Schalldämpfer enthält Chemikalien, die karzinogen sein können. Falls der Schalldämpfer beschädigt wird, vermeiden Sie es, mit diesen Stoffen in Kontakt zu kommen. Das Einatmen der Motorabgase, des Kettenölnebels und von Sägespänen über längere Zeit kann eine Gefahr für die Gesundheit darstellen.
- Betreiben Sie die Maschine niemals in Innenräumen oder in Räumen mit unzureichender Belüftung. Der Motor stößt Kohlenmonoxid aus. Kohlenmonoxid ist ein geruchloses, giftiges und sehr gefährliches Gas.
- Betreiben Sie das Gerät niemals ohne oder mit defektem Schalldämpfer. Ein defekter Schalldämpfer kann den Geräuschpegel und die Brandgefahr erhöhen. Halten Sie einen Feuerlöscher griffbereit. Verwenden Sie ein Funkenfängernetz, wenn es in Ihrem Bereich notwendig ist. Verwenden Sie jedoch kein defektes Funkenfängernetz.
- Wenn die Sägekette im Leerlauf nicht stoppt, passen Sie die Leerlaufdrehzahl an. Siehe *So stellen Sie die Leerlaufdrehzahl ein auf Seite 16*. Verwenden Sie das Produkt erst wieder, wenn es richtig eingestellt ist oder repariert wurde.
- Dieses Produkt verfügt über große Reichweite. Stellen Sie sicher, dass sich keine Personen oder Tiere im Umkreis von 15 m aufhalten, wenn das Gerät läuft. Sehen Sie sich stets um, bevor Sie sich mit dem Gerät umdrehen. Stoppen Sie das Produkt sofort, sobald eine Person oder ein Tier diese 15-m-Sicherheitszone betritt. Wenn mehrere Bediener im selben Bereich arbeiten, halten Sie einen Sicherheitsabstand von mindestens 15 m ein.
- Beachten Sie die geltenden Sicherheitsvorschriften für Arbeiten in der Nähe von Überkopfstromleitungen. Herabfallende Äste können auch zu Kurzschlüssen führen.

- Stellen Sie sich niemals direkt unter einen Ast, der gerade geschnitten wird. Dies kann zu schweren oder sogar tödlichen Verletzungen führen.
- Achten Sie auf Aststückchen, die beim Schneiden weggeschleudert werden können. Schneiden Sie nicht zu dicht am Boden, wo Steine und andere Gegenstände weggeschleudert werden können.
- Vermeiden Sie es, das Produkt bei schlechtem Wetter zu benutzen. beispielsweise bei dichtem Nebel, starkem Regen oder Wind oder bei großer Kälte. Das Arbeiten bei schlechtem Wetter kann Sie ermüden und weitere Risiken entstehen lassen, z. B. einen glatten Boden und eine unberechenbare Fällrichtung.
- Verwenden Sie das Produkt nicht, wenn Sie müde sind, unter dem Einfluss von Alkohol, Drogen, Medikamenten oder sonstigen Mitteln stehen, die Ihre Sehkraft, Aufmerksamkeit, Körperkontrolle oder Ihr Urteilsvermögen beeinträchtigen können.
- Stellen Sie sicher, dass Sie sich gefahrlos bewegen können und einen sicheren Halt haben. Untersuchen Sie Ihr Umfeld und achten Sie auf Hindernisse wie z. B. Wurzeln, Steine, Äste und Gräben. Seien Sie vorsichtig, wenn Sie auf Hängen arbeiten.
- Sie dürfen das geschnittene Material nicht selbst entfernen oder von anderen Personen entfernen lassen, wenn der Motor noch eingeschaltet ist oder die Schneidausrüstung sich dreht, weil dies zu schweren Verletzungen führen kann.
- Sorgen Sie für einen festen Stand. Bewahren Sie einen stabilen Stand und eine gute Balance.
- Halten Sie die Motorsäge stets mit beiden Händen. Halten Sie das Gerät auf der rechten Seite des Körpers.

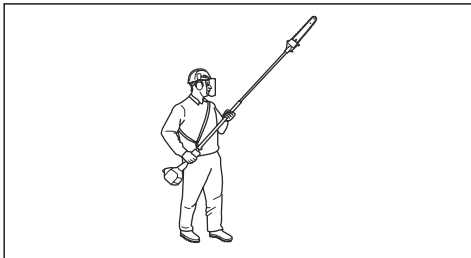

- Halten Sie Hände und Füße nach Abschalten von der Sägekette fern, bis diese vollständig stillsteht.
- Niemals auf einer Leiter oder einem Hocker oder in einer anderen, nicht ausreichend gesicherten erhöhten Position stehend arbeiten.
- Stellen Sie das Produkt niemals mit laufendem Motor ab, es sei denn, Sie haben es gut im Blick.
- Achten Sie auf Warnsignale und laute Stimmen, wenn Sie einen Gehörschutz tragen. Nehmen Sie den Gehörschutz immer ab, sobald der Motor stoppt.
- Stellen Sie den Motor ab, bevor Sie zu einem neuen Arbeitsbereich wechseln. Bringen Sie immer den Transportschutz an, bevor Sie die Ausstattung bewegen.

- Erlauben Sie niemals Kindern, das Gerät zu benutzen oder sich in seiner Nähe aufzuhalten. Entfernen Sie stets die Zündkappe, wenn das Gerät ohne Aufsicht ist.

Persönliche Schutzausrüstung



WARNUNG: Lesen Sie die folgenden Warnhinweise, bevor Sie das Gerät benutzen.

- Verwenden Sie stets die vorgeschriebene persönliche Schutzausrüstung bei der Benutzung des Geräts. Die persönliche Schutzausrüstung kann Verletzungen nicht vollständig vermeiden, vermindert aber den Umfang der Verletzungen und Schäden bei einem Unfall. Lassen Sie sich von Ihrem Händler bei der Auswahl der richtigen Ausrüstung unterstützen.
- Tragen Sie einen Schutzhelm in Bereichen, in denen Gefahr durch herabfallende Gegenstände bestehen kann.

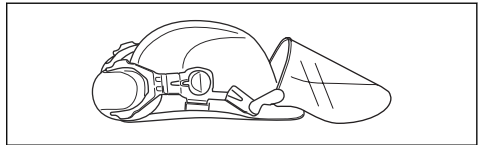

- Tragen Sie einen Gehörschutz mit ausreichender Dämmwirkung. Eine längerfristige Beschallung mit Lärm kann zu bleibenden Gehörschäden führen.

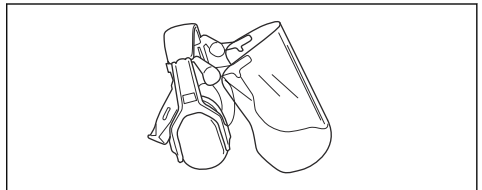

- Tragen Sie einen zugelassenen Augenschutz. Bei der Benutzung eines Visiers ist auch eine zugelassene Schutzbrille zu tragen. Zugelassene Schutzbrillen sind in diesem Falle diejenigen, die die Normen ANSI Z87.1 für die USA bzw. EN 166 für EU-Länder erfüllen.

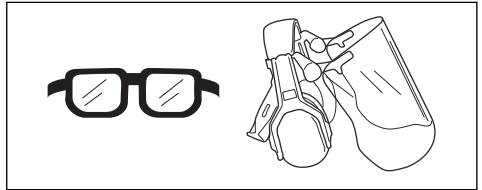

- Tragen Sie bei Bedarf Schutzhandschuhe, beispielsweise bei der Montage, der Untersuchung oder der Reinigung der Schneidausrüstung.

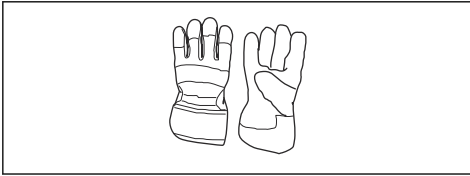

- Verwenden Sie rutschfeste und stabile Stiefel.



- Tragen Sie Kleidung aus reißfestem Material. Tragen Sie stets eng anliegende Kleidung, lange Hosen aus schwerem Stoff und lange Ärmel. Tragen Sie keine weite Kleidung, die sich leicht an Ästen und Zweigen verfangen könnte. Vermeiden Sie das Tragen von Schmuck, kurzen Hosen und Sandalen. Gehen Sie nicht barfuß. Binden Sie Ihre Haare sicherheitshalber zusammen, sodass sie nicht über Ihre Schulter fallen.
- Halten Sie eine Erste-Hilfe-Ausrüstung und einen Feuerlöscher griffbereit.



Sicherheitsvorrichtungen am Gerät



WARNUNG: Lesen Sie die folgenden Warnhinweise, bevor Sie das Gerät benutzen.

- Benutzen Sie kein Gerät mit defekten Sicherheitsvorrichtungen.
- Führen Sie regelmäßig eine Überprüfung der Sicherheitsvorrichtungen durch. Siehe *Sicherheitsvorrichtungen am Gerät auf Seite 7*.
- Wenn die Sicherheitsvorrichtungen defekt sind, wenden Sie sich an Ihre Husqvarna-Servicewerkstatt.

So prüfen Sie die Gashebelsperre

Die Gashebelsperre soll die unbeabsichtigte Betätigung des Gashebels verhindern.

1. Drücken Sie die Gashebelsperre (A) und stellen Sie sicher, dass der Gashebel gelöst ist (B). Wird der Handgriff losgelassen, werden Gashebel und Gashebelsperre wieder in ihre Ausgangsstellung zurückgestellt. Dies geschieht mit Hilfe von zwei voneinander unabhängigen Rückzugfedersystemen. Diese Stellung bedeutet, dass der Gashebel automatisch im Leerlauf gesperrt wird.

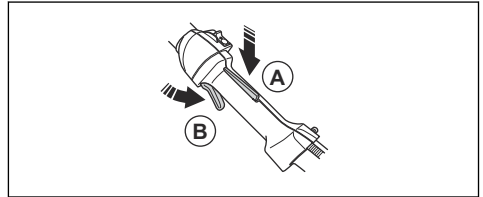

2. Stellen Sie sicher, dass der Gashebel in der Leerlaufstellung verriegelt ist, wenn die Gashebelsperre gelöst wird.

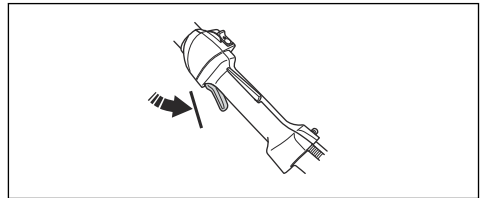

3. Drücken Sie die Gashebelsperre nach unten und kontrollieren Sie, ob sie in die Standardstellung zurückkehrt, wenn sie losgelassen wird.

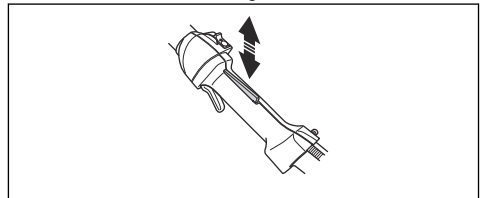

4. Kontrollieren, ob Gashebel und Gashebelsperre mit dem dazugehörigen Rückzugfedersystem leicht funktionieren.

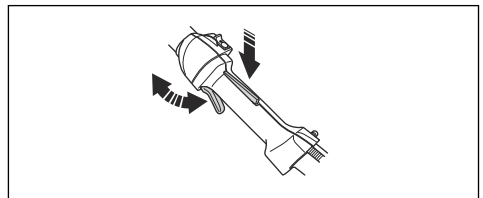

5. Starten Sie das Produkt (siehe Anweisungen unter *So starten Sie das Gerät auf Seite 15*) und geben Sie Vollgas.

6. Lassen Sie den Gashebel los und kontrollieren Sie, ob die Sägekette völlig zum Stillstand kommt. Wenn die Sägekette rotiert, während sich der Gashebel in Leerlaufstellung befindet, ist die Leerlaufeinstellung des Vergasers zu kontrollieren. Siehe Anweisungen in Kapitel *Wartung auf Seite 15*.

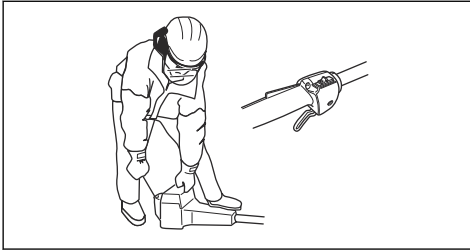

So prüfen Sie den Start-/Stopp-Schalter

1. Starten Sie den Motor.
2. Stellen Sie den Start-/Stopp-Schalter auf die Position „Aus“ und stellen Sie sicher, dass der Motor zum Stillstand kommt.

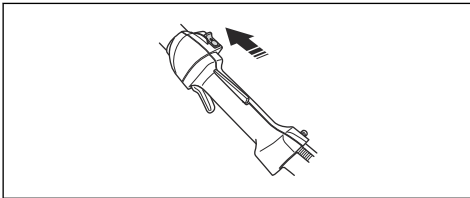

So prüfen Sie das Antivibrationssystem

Das Antivibrationssystem verringert Vibrationen in den Griffen auf ein Minimum, wodurch die Arbeit erleichtert wird. Das Antivibrationssystem des Geräts verringert die Übertragung von Vibrationen zwischen der Motoreinheit und der Wellenbaugruppe.

1. Stoppen Sie den Motor.
2. Führen Sie eine Sichtkontrolle auf Verformungen und Beschädigungen (z. B. Risse) durch.

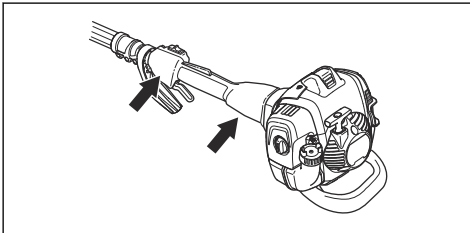

3. Stellen Sie sicher, dass Sie die einzelnen Teile des Antivibrationssystems korrekt montiert haben.

So prüfen Sie den Schalldämpfer

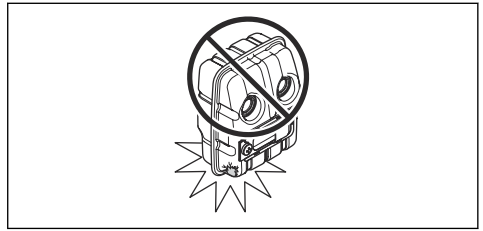

Der Schalldämpfer senkt den Geräuschpegel so weit wie möglich und hält die Abgase des Motors vom Anwender fern. In Gebieten mit warmem, trockenem Wetter besteht erhöhte Brandgefahr. Beachten Sie die örtlich geltenden Vorschriften und Wartungsanweisungen.

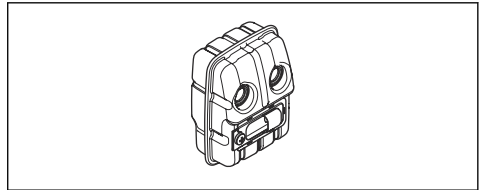

- Führen Sie eine Sichtkontrolle auf Beschädigungen und Verformungen durch.
- Stellen Sie sicher, dass der Schalldämpfer fest am Produkt montiert ist.

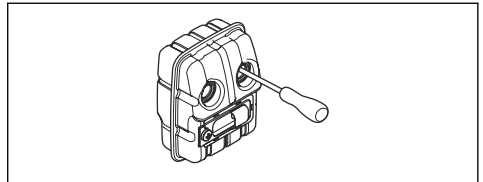

- Führen Sie eine Sichtprüfung des Funkenfängernetzes durch.

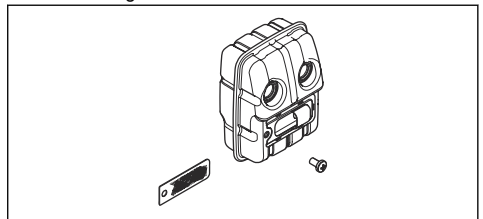

Siehe *Wartung des Schalldämpfers auf Seite 17*.

Sicherer Umgang mit Kraftstoff



WARNUNG: Lesen Sie die folgenden Warnhinweise, bevor Sie das Gerät benutzen.

- Mischen Sie den Kraftstoff weder im Innenbereich noch in der Nähe einer Wärmequelle.

- Starten Sie das Gerät nicht, wenn sich Kraftstoff oder Öl darauf befindet. Entfernen Sie den unerwünschten Kraftstoff bzw. das Öl und lassen Sie das Gerät trocknen. Entfernen Sie unerwünschten Kraftstoff aus dem Gerät.
- Wechseln Sie sofort die Kleidung, wenn Sie Kraftstoff darauf verschütten.
- Lassen Sie keinen Kraftstoff auf Ihren Körper gelangen, denn dies kann zu Verletzungen führen. Wenn Kraftstoff auf Ihre Haut gelangt, diesen mit Wasser und Seife abwaschen.
- Starten Sie den Motor niemals, wenn Sie Öl oder Kraftstoff auf das Gerät oder auf Ihren Körper verschüttet haben.
- Starten Sie das Gerät nicht, wenn der Motor undicht ist. Überprüfen Sie den Motor regelmäßig auf Undichtigkeiten.
- Gehen Sie vorsichtig mit Kraftstoff um. Kraftstoff ist feuergefährlich, und die Dämpfe sind explosiv und können zu Verletzungen oder sogar zum Tod führen.
- Atmen Sie die Kraftstoffdämpfe nicht ein, denn sie sind gesundheitsschädigend. Achten Sie auf ausreichende Belüftung.
- Rauchen Sie nicht in der Nähe des Kraftstoffs oder des Motors.
- Stellen Sie keine heißen Gegenstände in der Nähe des Kraftstoffs oder Motors ab.
- Füllen Sie keinen Kraftstoff nach, während der Motor läuft.
- Vergewissern Sie sich, dass der Motor abgekühlt ist, bevor Sie Kraftstoff nachfüllen.
- Öffnen Sie vor dem Nachfüllen den Tankdeckel langsam und lassen Sie den Druck vorsichtig entweichen.
- Füllen Sie keinen Kraftstoff in den Motor, wenn Sie sich in einem Innenraum befinden. Eine mangelhafte Luftzirkulation kann zu schweren oder tödlichen Verletzungen durch Ersticken oder eine Kohlenmonoxidvergiftung führen.
- Drehen Sie den Tankdeckel sorgfältig zu, da ansonsten Brandgefahr besteht.
- Stellen Sie vor dem Einschalten das Gerät in einem Abstand von mindestens 3 m von der Stelle auf, wo Sie den Tank befüllt haben.
- Überfüllen Sie den Kraftstofftank nicht.
- Stellen Sie sicher, dass kein Kraftstoff austreten kann, wenn Sie das Gerät oder den Kraftstoffbehälter transportieren.
- Bewegen Sie sich mit dem Gerät oder einen Kraftstoffbehälter nicht in Bereichen mit offenem Feuer, Funkenbildung oder Zündflammen. Stellen Sie sicher, dass sich im Lagerbereich keine offene Feuerquelle befindet.
- Verwenden Sie nur zugelassene Behälter, wenn Sie den Kraftstoff transportieren oder lagern Sie den Kraftstoff ein.
- Leeren Sie den Kraftstofftank, bevor Sie das Gerät für längere Zeit einlagern. Entsorgen Sie den

Kraftstoff an Orten, die durch die lokalen gesetzlichen Bestimmungen dafür vorgesehen sind.

- Reinigen Sie das Gerät, bevor Sie es für längere Zeit einlagern.
- Ziehen Sie den Zündkerzenstecker ab, bevor Sie das Gerät einlagern, um sicherzustellen, dass der Motor nicht unbeabsichtigt starten kann.

Sicherheitshinweise für die Wartung



WARNUNG: Lesen Sie die folgenden Warnhinweise, bevor Sie das Gerät warten.

- Sie dürfen nur die Wartungs- und Servicearbeiten ausführen, die in dieser Bedienungsanleitung beschrieben sind. Lassen Sie professionelles Wartungspersonal alle anderen Wartungsarbeiten und Reparaturen durchführen.
- Die Kontroll-, Wartungs- und Serviceanweisungen in dieser Bedienungsanleitung sind regelmäßig durchzuführen. Durch eine regelmäßige Wartung verlängert sich die Lebensdauer des Geräts und verringert sich die Gefahr von Unfällen. Eine Anleitung finden Sie in *Wartung auf Seite 15*.
- Wenn die Sicherheitskontrollen in dieser Bedienungsanleitung nach Wartungsarbeiten nicht genehmigt werden, wenden Sie sich an Ihren Kundendienst. Wir garantieren Ihnen, dass für Ihr Gerät professionelle Service- und Reparaturdienste verfügbar sind.

Sicherheitshinweise für die Schneidausrüstung



WARNUNG: Lesen Sie die folgenden Warnhinweise, bevor Sie das Gerät benutzen.

- Verwenden Sie nur die Kombinationen von Führungsschiene/Sägekette und Einfüllhilfen, die wir empfehlen. Eine Anleitung finden Sie in *Zubehör auf Seite 26*.
- Tragen Sie Schutzhandschuhe, wenn Sie an der Sägekette eine Wartung durchführen oder sie verwenden. Eine Sägekette, die sich nicht bewegt, kann auch zu Verletzungen führen.
- Sorgen Sie dafür, dass die Schneidezähne gut geschärft sind. Befolgen Sie die Anweisungen und verwenden Sie die empfohlene Schärfflehre. Eine Sägekette, die beschädigt oder nicht korrekt geschärft ist, erhöht die Unfallgefahr.

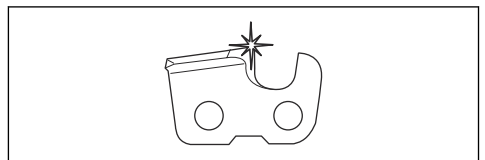

- Behalten Sie den korrekten Tiefenbegrenzerabstand bei. Befolgen Sie die Anweisungen und verwenden Sie die empfohlene Tiefenbegrenzeinstellung.

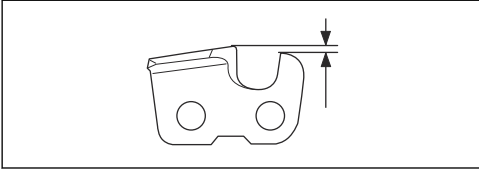

- Stellen Sie sicher, dass die Sägekette die richtige Spannung besitzt. Wenn sich die Sägekette nicht fest in der Führungsschiene befindet, kann die Sägekette abspringen. Eine falsche Sägekettenspannung führt zu höherem Verschleiß an der Führungsschiene, der Sägekette und dem Kettenantriebsrad. Siehe *So spannen Sie die Kette auf Seite 22*.

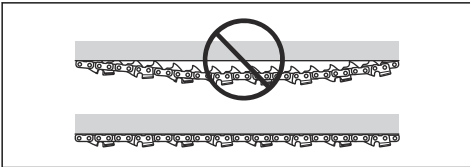

- Führen Sie die Wartung der Schneidausrüstung regelmäßig durch und sorgen Sie für eine korrekte Schmierung. Wenn die Sägekette nicht ordnungsgemäß geschmiert ist, erhöht sich die Gefahr von Verschleiß an der Führungsschiene, der Sägekette dem und Kettenantriebsrad.

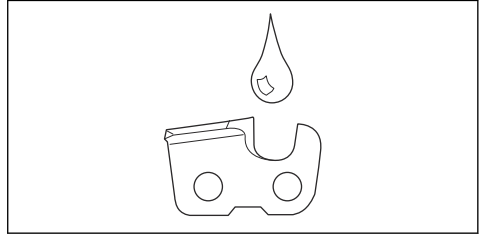

Montage

Montage des Stoßschutzes

1. Montieren Sie die Schutzvorrichtung mit 3 Schrauben.

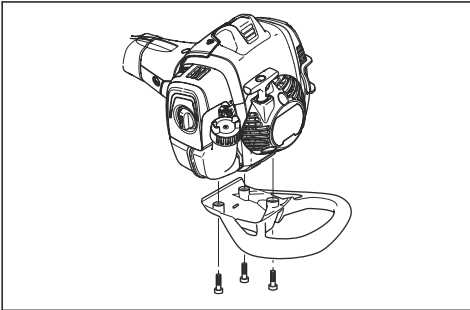

2. Ziehen Sie die Schrauben auf 4 Nm an.
3. Ziehen Sie die Schrauben nach ungefähr 20 Betriebsstunden wieder an.

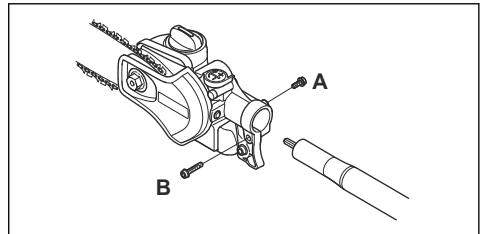

1. Lockern Sie die Schraube auf dem Schneidkopf. (A)
2. Setzen Sie den Schneidkopf auf die Welle, so dass die Schraube (A) wie abgebildet an der Bohrung in der Welle ausgerichtet ist.
3. Ziehen Sie die Schraube (A) mit den Fingern fest. Stellen Sie sicher, dass Schraube (A) in das Loch in der Welle passt.
4. Ziehen Sie Schraube (A) fest.
5. Ziehen Sie Schraube (B) fest.

So montieren Sie den Schneidkopf



ACHTUNG: Achten Sie darauf, dass die Antriebswelle am Führungsrohr in die Aussparung im Schneidkopf eingepasst wird.

So montieren Sie Schiene und Kette

1. Lösen Sie die Schienenmutter und bauen Sie die Schutzabdeckung ab.
2. Montieren Sie die Schiene über den Schienenbolzen. Die Schiene in der hintersten Position aufsetzen. Legen Sie die Kette um das Kettenantriebsrad und in die Schienennut. Beginnen Sie auf der Oberseite der Schneidschiene.

3. Achten Sie darauf, dass die Schneiden der Sägezähne auf der Schienenoberseite nach vorn gerichtet sind.

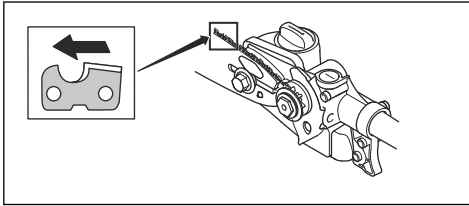

4. Montieren Sie die Abdeckung und passen Sie den Kettenspannzapfen (A) in das Loch in der Schiene ein. Stellen Sie sicher, dass die Treibglieder der Kette auf das Kettenantriebsrad (B) passen und die Kette in der Schienennut (C) liegt. Ziehen Sie die Schienenmutter von Hand fest an.

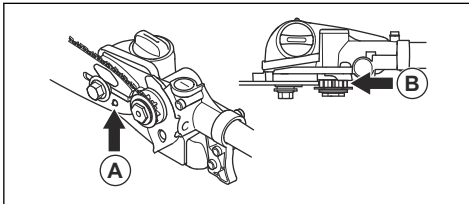

5. Die Kette durch Drehen der Kettenspannschraube im Uhrzeigersinn (einen Kombischlüssel verwenden) spannen. Die Kette soll gespannt werden, bis sie auf der Schienenunterseite nicht mehr durchhängt.

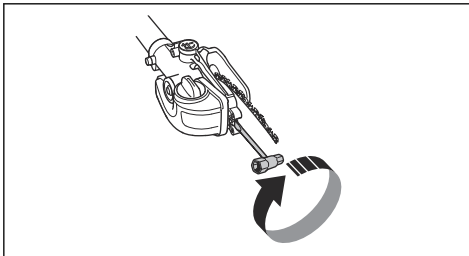

6. Die Kette ist richtig gespannt, wenn sie an der Schienenunterseite nicht durchhängt und noch leicht von Hand durchgezogen werden kann. Die Schienenspitze anheben und dabei gleichzeitig die Schienenmutter mit dem Kombischlüssel festschrauben.

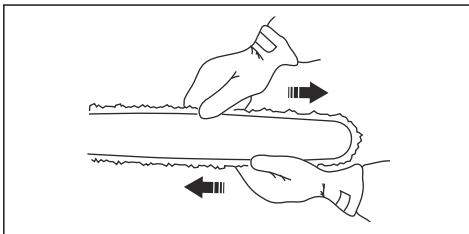

7. An einer neuen Kette muss die Kettenspannung oft kontrolliert werden, bis die Kette eingefahren ist. Kontrollieren Sie die Kettenspannung regelmäßig. Mit einer richtig gespannten Kette wird eine gute Schnittleistung und eine lange Lebensdauer erzielt.

So passen Sie die Länge der Welle an

1. Den Drehknopf lockern.

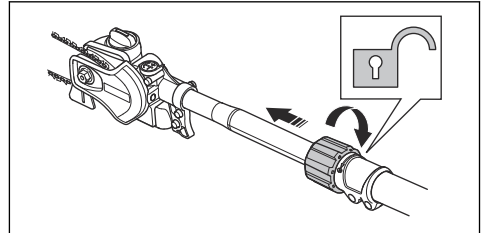

2. Ziehen Sie die Welle bis zur gewünschten Länge heraus.

3. Den Drehknopf anziehen.

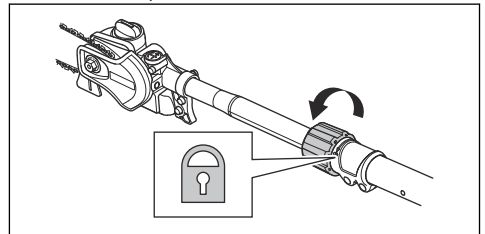

So stellen Sie den Tragegurt ein

Verwenden Sie immer den Tragegurt, wenn Sie mit dem Gerät arbeiten. Der Tragegurt bietet die beste Kontrolle während des Betriebs des Geräts. Der Tragegurt verringert das Risiko von Müdigkeit in Armen und Rücken.

1. Den Tragegurt anlegen.
2. Befestigen Sie das Gerät am Aufhängehaken des Tragegurts.
3. Stellen Sie die Länge des Tragegurtes so ein, dass sich der Aufhängehaken etwa auf der Höhe Ihrer rechten Hüfte befindet.

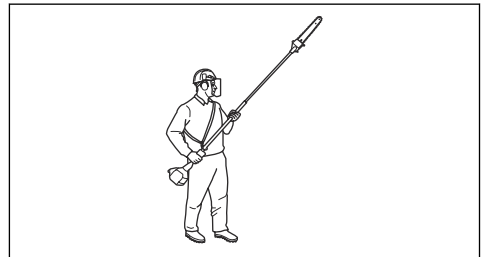

Betrieb

Einleitung



WARNUNG: Vor dem Betrieb des Gerätes müssen Sie die Sicherheitsinformationen lesen und verstehen.

Kontrollpunkte vor dem Start

1. Inspizieren Sie den Arbeitsbereich. Entfernen Sie Gegenstände, die weggeschleudert werden können.
2. Überprüfen Sie die Sägekette. Verwenden Sie niemals stumpfe, gesprungene oder beschädigte Ausrüstung.
3. Kontrollieren, ob das Gerät in einwandfreiem Arbeitszustand ist.
4. Kontrollieren, ob alle Muttern und Schrauben angezogen sind.
5. Stellen Sie sicher, dass die Kette ausreichend geschmiert ist, siehe hierzu *So überprüfen Sie die Kettenschmierung auf Seite 23*.
6. Kontrollieren Sie, ob die Sägekette im Leerlauf immer stehen bleibt.
7. Benutzen Sie das Gerät nur für solche Arbeiten, für die es vorgesehen ist.
8. Kontrollieren Sie, ob der Handgriff und die Sicherheitsvorrichtungen in Ordnung sind. Benutzen Sie nie ein Gerät, bei dem Teile fehlen oder das durch Änderungen von den technischen Vorschriften abweicht.

Kraftstoff

Dieses Produkt verfügt über einen Zweitaktmotor.



ACHTUNG: Die Verwendung eines falschen Kraftstoffs kann zu einer Beschädigung des Motors führen. Verwenden Sie eine Mischung aus Benzin und Zweitaktöl.

Vorgemischter Kraftstoff

- Verwenden Sie Husqvarna vorgemischten Alkyatkraftstoff von hoher Qualität. Dies sorgt für die beste Leistung und eine Verlängerung der Lebensdauer des Motors. Im Vergleich zu herkömmlichem Kraftstoff enthält dieser Kraftstoff weniger gesundheitsschädliche Substanzen, wodurch der Ausstoß schädlicher Abgase verringert wird. Die Menge von Rückständen nach der Verbrennung ist bei diesem Kraftstoff niedriger. Dadurch bleiben die Bauteile des Motors sauberer.

So mischen Sie Kraftstoff vor

Benzin



ACHTUNG: Verwenden Sie kein Benzin mit einer geringeren Oktanzahl als 90 RON (87 AKI). Dies kann das Gerät beschädigen.



ACHTUNG: Verwenden Sie kein Benzin mit einer höheren Ethanolkonzentration als 10 % (E10). Dies kann das Gerät beschädigen.

- Verwenden Sie immer frisches bleifreies Benzin mit einer Oktanzahl von mindestens 90 RON (87 AKI) und einer Ethanolkonzentration unter 10 % (E10).
- Verwenden Sie Benzin mit einer höheren Oktanzahl, wenn Sie das Gerät häufig und bei kontinuierlich hoher Motordrehzahl verwenden.

Zweitaktöl

- Verwenden Sie für beste Ergebnisse und die beste Leistung Husqvarna Zweitaktöl.
- Wenn Husqvarna Zweitaktöl nicht verfügbar ist, verwenden Sie ein qualitativ hochwertiges Zweitaktöl für luftgekühlte Motoren. Wenden Sie sich an Ihren Kundendienst zur Auswahl der richtigen Ölsorte.



ACHTUNG: Verwenden Sie kein Zweitaktöl für wassergekühlte Außenbordmotoren (auch Outboardoil genannt). Verwenden Sie kein Öl für Viertaktmotoren.

So mischen Sie Benzin und Zweitaktöl

Benzin, Liter	Zweitaktöl, Liter
	2 % (50:1)
5	0,10
10	0,20
15	0,30
20	0,40



ACHTUNG: Beim Mischen kleiner Kraftstoffmengen wirken sich auch kleine Abweichungen bei der Ölmenge stark auf das Mischungsverhältnis aus. Um das korrekte Mischungsverhältnis sicherzustellen, muss die beizumischende Ölmenge genau abgemessen werden.

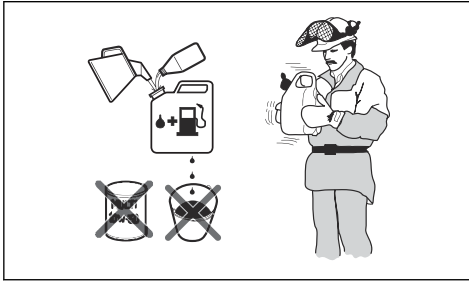

1. Füllen die Hälfte des Benzins in einen sauberen Kraftstoffbehälter.
2. Fügen Sie die gesamte Menge Öl hinzu.
3. Schütteln Sie die Kraftstoffmischung.
4. Geben Sie dann den Rest des Benzins in den Behälter dazu.
5. Schütteln Sie die Kraftstoffmischung sorgfältig.



ACHTUNG: Mischen Sie Kraftstoff höchstens für einen Monat im Voraus.

So füllen Sie den Kraftstofftank

1. Säubern Sie den Bereich rund um den Tankdeckel.
2. Schütteln Sie den Behälter, und stellen Sie sicher, dass der Kraftstoff vollständig vermischt ist. Verwenden Sie einen Kraftstoffbehälter mit Überfüllungsschutz.
3. Füllen Sie es in den Kraftstofftank.
4. Ziehen Sie den Tankdeckel vorsichtig fest.
5. Bewegen Sie das Gerät vor dem Start mindestens 3 Meter aus dem Auftankbereich und von der Kraftstoff-Auftankquelle weg.

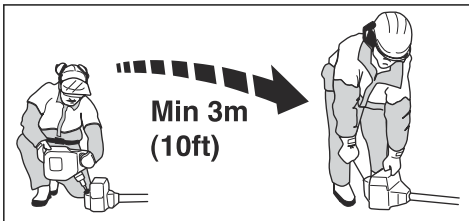

ACHTUNG: Verunreinigungen im Tank führen zu Betriebsstörungen. Reinigen Sie den Kraftstofftank und Kettenöltank regelmäßig, und ersetzen Sie den Kraftstofffilter einmal pro Jahr oder öfter.

So fahren Sie den Motor ein

- Geben Sie während der ersten 10 Betriebsstunden nicht über einen längeren Zeitraum Vollgas ohne Last.

So verwenden Sie das richtige Kettenöl



WARNUNG: Verwenden Sie kein Altöl, das zu Verletzungen und Umweltschäden führen kann. Altöl beschädigt auch die Ölpumpe, Führungsschiene und Sägekette.



WARNUNG: Die Sägekette kann reißen, wenn die Schmierung der Schneidausrüstung nicht ausreichend ist. Gefahr von schweren oder tödlichen Verletzungen des Bedieners.



WARNUNG: Dieses Produkt verfügt über eine Funktion, dass der Kraftstoff vor dem Kettenöl abläuft. Verwenden Sie das richtige Kettenöl, damit diese Sicherheitsfunktion korrekt funktionieren kann. Wenden Sie sich zur Auswahl des Kettenöls an Ihren Servicehändler.

Hinweis: Dieses Gerät verfügt über ein automatisches Kettenschmiersystem. Sie können auch den Ölfluss einstellen. Siehe *So passen Sie die Kettenschmierung an auf Seite 23*.

- Verwenden Sie Husqvarna-Kettenöl für maximale Sägekettenlebensdauer und um Umweltschäden zu minimieren. Wenn Husqvarna Kettenöl nicht verfügbar ist, empfehlen wir, ein Standardkettenöl zu verwenden.
- Verwenden Sie ein Kettenöl mit guter Haftung an der Sägekette.
- Verwenden Sie ein Kettenöl mit dem richtigen Viskositätsbereich, der zu der Lufttemperatur passt.



ACHTUNG: Wenn das Öl zu dünnflüssig ist, wird es vor dem Kraftstoff verbraucht. Bei Temperaturen unter 0 °C werden manche Kettenöle zu dickflüssig, was zu Schäden an der Ölpumpe führen kann.

- Verwenden Sie die empfohlene Schneidausrüstung. Siehe *Zubehör auf Seite 26*.

So verwenden Sie das Gerät

- Für optimale Balance das Gerät so nah wie möglich am Körper halten. Verwenden Sie den Tragegurt, um das Gewicht der Maschine zu tragen und den Umgang zu erleichtern.
- Aufpassen, dass die Spitze nicht den Boden berührt.
- Nicht zu schnell arbeiten, sondern in angemessenem Tempo vorwärts gehen, so dass alle Zweige zu einer gleichmäßigen Fläche geschnitten werden.
- Lassen Sie nach jedem Arbeitsmoment den Motor im Leerlauf laufen. Längerer Betrieb bei hoher Drehzahl ohne Belastung kann schwere Motorschäden verursachen.

- Arbeiten Sie stets mit Vollgas.
- Stellen Sie sich möglichst so hin, dass Sie den Schnitt im rechten Winkel zum Ast machen können.

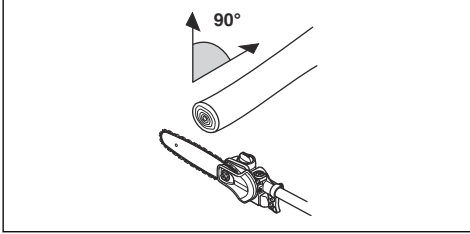

- Die Welle darf nicht gerade vor Ihnen gehalten werden (wie eine Angelrute), da dies das gefühlte Gewicht der Schneidausrüstung erhöht.

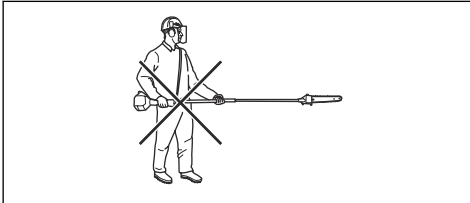

- Schneiden Sie große Äste in Abschnitte, damit Sie besser kontrollieren können, wo sie herunterfallen.

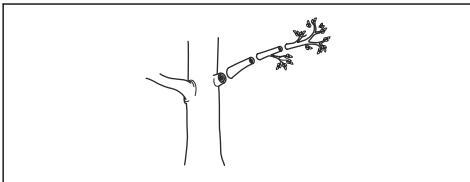

- Schneiden Sie niemals in die Verdickung am Ursprung des Astes, da dies die Heilung verlangsamen und das Risiko von Pilzbefall erhöhen kann.

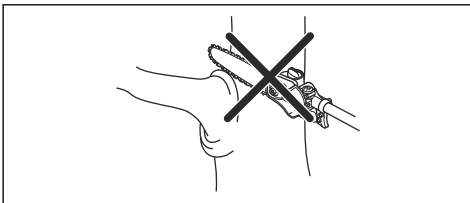

- Verwenden Sie den Anschlag an der Unterseite des Schneidkopfes, um während des Schneidens Halt zu gewährleisten. Dadurch wird verhindert, dass die Schneidausrüstung auf den Ast „springt“.

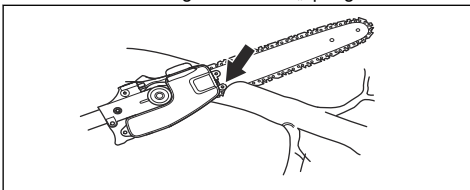

- Machen Sie einen Ansnchnitt an der Unterseite des Astes, bevor Sie in den Ast schneiden. Dadurch werden Risse in der Rinde verhindert, die zu einer Verlangsamung der Heilung und einem permanenten Schaden am Baum führen können. Der Schnitt darf nicht tiefer als ein Drittel der Astdicke gehen, um ein Festfahren zu verhindern. Lassen Sie die Kette laufen, während Sie die Schneidausrüstung vom Ast zurückziehen, um ein Festfahren zu verhindern.

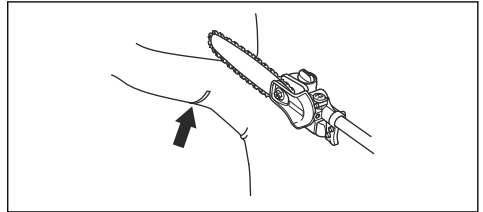

- Verwenden Sie den Tragegurt, um das Gewicht der Maschine zu tragen und den Umgang zu erleichtern.
- Stellen Sie sicher, dass Sie einen festen Stand haben und beim Arbeiten nicht durch Äste, Steine und Bäume behindert werden.



WARNING: Aktivieren Sie niemals den Gashebel, ohne die Schneidausrüstung vollständig im Blick zu haben.

So bereiten Sie das Produkt auf den Einsatz vor

1. Drücken Sie mehrmals auf die Gummiblase der Kraftstoffpumpe, bis diese sich mit Kraftstoff zu füllen beginnt.

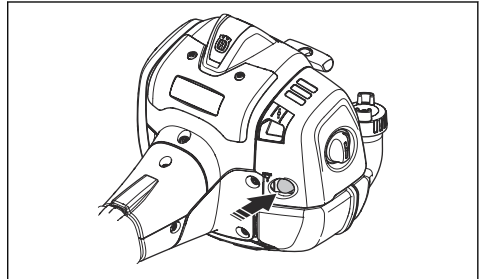

Hinweis: Es ist nicht erforderlich, die Blase vollständig zu füllen.

2. Bewegen Sie den Choke-Hebel nach oben in die Choke-Position.

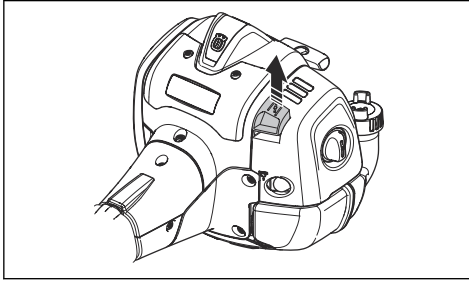

WARNUNG: Die Sägekette beginnt sofort zu rotieren, wenn Sie den Motor mit dem Choke starten.

So starten Sie das Gerät



WARNUNG: Lesen Sie die Warnhinweise im Kapitel über Sicherheit, bevor Sie das Gerät starten (siehe *Sicherheit auf Seite 4*).

1. Tragen Sie stets Schutzhandschuhe.
2. Drücken Sie den Gerätekörper mit der linken Hand gegen den Boden.



ACHTUNG: Verwenden Sie nicht Ihre Füße!

3. Halten Sie den Startseilhandgriff.
4. Ziehen Sie das Starterseil mit Ihrer rechten Hand langsam heraus, bis ein Widerstand spürbar wird (die Starterklinken greifen).



WARNUNG: Wickeln Sie das Starterseil nicht um Ihre Hand.

5. Ziehen Sie schnell und kraftvoll am Starterseil.



ACHTUNG: Ziehen Sie das Starterseil nicht ganz heraus und lassen Sie den Startgriff aus ganz herausgezogener Lage nicht los. Dies kann das Gerät beschädigen.

6. Ziehen Sie wiederholt am Starterseil, bis der Motor anspringt.

7. Stellen Sie den Choke sofort zurück, wenn der Motor zündet.
8. Betätigen Sie den Gashebel stufenweise, wenn der Motor anspringt.
9. Stellen Sie sicher, dass der Motor einwandfrei läuft.

Über diese Oberfläche



WARNUNG: Kein Körperteil darf auf die grau markierte Fläche geraten. Wenn Sie den grau markierten Bereich berühren, kann dies zu Verbrennungen führen. Es kann auch zu elektrischen Schlägen führen, wenn die Zündkappe beschädigt ist. Niemals eine Maschine mit defekter Zündkappe verwenden.

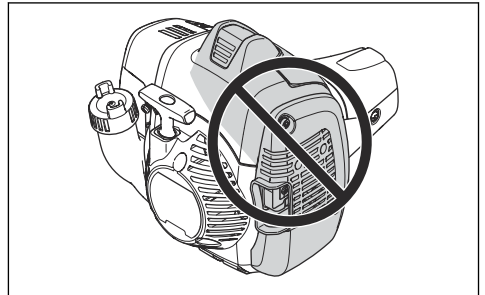

So stoppen Sie das Produkt

1. Legen Sie den Stoppschalter in die Stopposition, um den Motor abzustellen.

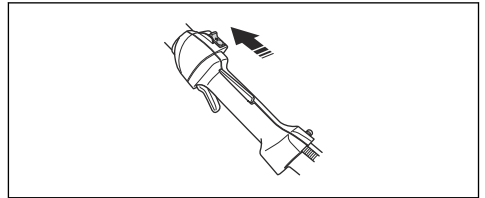

ACHTUNG: Der Stoppschalter kehrt dann automatisch wieder in seine Ausgangsstellung zurück. Um ein ungewolltes Starten zu vermeiden, muss daher bei Montage, Kontrolle und/oder Wartung stets die Zündkappe von der Zündkerze entfernt werden.

Wartung

Einleitung

Nachstehend folgen einige allgemeine Wartungsanweisungen. Sollten Sie weitere Informationen brauchen, wenden Sie sich bitte an Ihre Servicewerkstatt.

Wartungsplan

Nachstehend sind die am Gerät vorzunehmenden Wartungsmaßnahmen aufgelistet. Die meisten davon werden später in diesem Kapitel beschrieben.

Hinweis: Der Bediener darf nur die Wartungs- und Servicearbeiten ausführen, die in dieser Bedienungsanleitung beschrieben sind. Größere

Eingriffe sind von einer autorisierten Servicewerkstatt auszuführen.

Wartung	Täglich	Wöchentlich	Monatlich
Reinigen Sie die Außenfläche.	X		
Stellen Sie sicher, dass die Gashebelsperre und der Gashebel einwandfrei funktionieren.	X		
Kontrollieren Sie, ob der Stoppschalter ordnungsgemäß funktioniert.	X		
Vergewissern Sie sich, dass die Sägekette im Leerlauf nicht rotiert.	X		
Reinigen Sie den Luftfilter. Tauschen Sie sie bei Bedarf aus.	X		
Die Sägekette in Bezug auf sichtbare Risse in Nieten und Gliedern untersuchen, ob die Kette steif ist oder Nieten und Glieder außergewöhnlichen Verschleiß aufweisen.	X		
Reinigen Sie den Bereich unter der Schutzabdeckung.	X		
Vergewissern Sie sich, dass alle Schrauben und Muttern fest angezogen sind.	X		
Untersuchen Sie den Motor, den Kraftstofftank und die Kraftstoffleitungen auf Undichtigkeiten.	X		
Reinigen Sie das Kühlsystem.		X	
Überprüfen Sie den Anlasser und das Startseil auf Beschädigungen.		X	
Überprüfen Sie die Vibrationsdämpfer auf Beschädigungen und Risse.		X	
Reinigen Sie die Zündkerze äußerlich. Entfernen Sie die Zündkerze und prüfen Sie den Elektrodenabstand. Stellen Sie den Elektrodenabstand auf den richtigen Abstand ein (siehe <i>Technische Angaben auf Seite 25</i>) oder tauschen Sie die Zündkerze aus. Stellen Sie sicher, dass die Zündkerze eine sog. Funkenstörung hat.		X	
Den Vergaser von außen und den Bereich um ihn herum reinigen.		X	
Falls erforderlich, Grate an den Schienenseiten planfeilen.		X	
Reinigen Sie das Funkenfängernetz des Schalldämpfers oder tauschen Sie es aus.		X	
Den Kraftstofftank reinigen.			X
Untersuchen Sie den Kraftstofffilter auf Verschmutzungen und den Kraftstoffschlauch auf Risse oder andere Schäden. Tauschen Sie sie bei Bedarf aus.			X
Kontrollieren Sie alle Kabel und Anschlüsse.			X
Kontrollieren Sie Kupplung, Kupplungsfedern und Kupplungstrommel auf Verschleiß. Bei Bedarf von einer autorisierten Servicewerkstatt austauschen lassen.			X
Tauschen Sie die Zündkerze aus. Stellen Sie sicher, dass die Zündkerze eine sog. Funkenstörung hat.			X

So stellen Sie die Leerlaufdrehzahl ein

1. Stellen Sie sicher, dass der Luftfilter sauber ist und der Luftfilterdeckel befestigt wurde, bevor Sie die Leerlaufdrehzahl einstellen.

2. Starten Sie das Gerät. Siehe *So starten Sie das Gerät auf Seite 15*

3. Stellen Sie die Leerlaufdrehzahl mit der zugehörigen Einstellschraube T ein, die mit der „T“-Markierung versehen ist. Drehen Sie die Einstellschraube im Uhrzeigersinn, bis die Sägekette sich zu drehen beginnt.

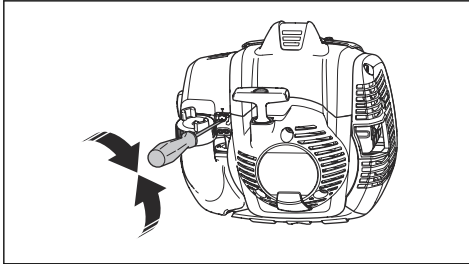

4. Drehen Sie die Leerlaufstellschraube gegen den Uhrzeigersinn, bis die Sägekette stehen bleibt.

Die Leerlaufdrehzahl ist richtig eingestellt, wenn der Motor in allen Stellungen gleichmäßig läuft. Die Leerlaufdrehzahl muss niedriger sein als die Geschwindigkeit, bei der sich die Sägekette zu drehen beginnt.



WARNUNG: Wenn Sie die Leerlaufdrehzahl anpassen und die Sägekette nicht anhält, wenden Sie sich an den nächsten Servicehändler. Verwenden Sie das Produkt erst wieder, wenn es richtig eingestellt ist oder repariert wurde.

Hinweis: Siehe *Technische Angaben auf Seite 25* für die empfohlene Leerlaufdrehzahl.

Wartung des Schalldämpfers

Der Schalldämpfer hat die Aufgabe, den Geräuschpegel zu dämpfen und die Abgase vom Anwender wegzuleiten.



WARNUNG: Schalldämpfer mit Katalysator können während des Betriebs sehr heiß werden und bleiben auch einige Zeit nach dem Abstellen des Produkts heiß. Dies gilt auch für den Leerlaufbetrieb. Wenn Sie das Produkt berühren, kann dies zu Verbrennungen führen. Denken Sie auch an die Brandgefahr.

1. Schalten Sie das Gerät aus und lassen Sie es abkühlen.

2. Entfernen Sie die Abdeckung am Schalldämpfer.

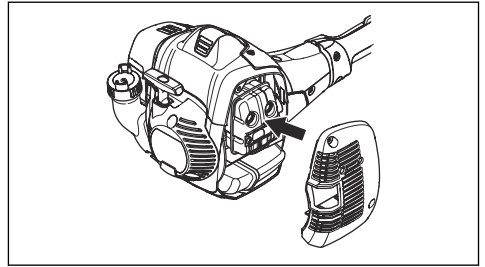

3. Entfernen Sie die Schraube zur Befestigung des Funkenfängernetzes.

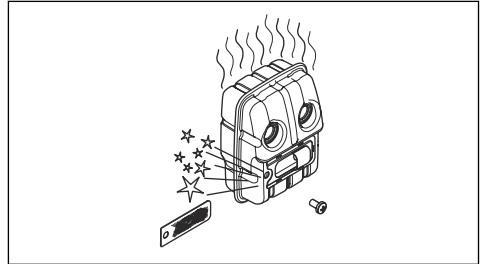

4. Reinigen Sie das Funkenfängernetz, wenn es verstopft ist oder beschädigt ist.



ACHTUNG: Weist das Funkenfängernetz Schäden auf, muss es ausgewechselt werden. Benutzen Sie das Gerät nicht, wenn das Funkenfängernetz auf dem Schalldämpfer fehlt oder defekt ist.



ACHTUNG: Wenn das Funkenfängernetz häufig verstopft ist, kann dies ein Zeichen dafür sein, dass der Katalysator nicht einwandfrei arbeitet. Lassen Sie den Schalldämpfer von Ihrem Servicehändler kontrollieren. Ein verstopftes Funkenfängernetz kann zu Überhitzung führen, wodurch Schäden an Zylinder und Kolben entstehen können.

Kühlsystem

Das Gerät ist mit einem Kühlsystem ausgestattet, um die Betriebstemperatur so gering wie möglich zu halten.

Reinigen Sie die Bauteile des Kühlsystems wöchentlich mit einer Bürste, bei rauerer Bedingungen auch häufiger. Eine Verschmutzung oder Verstopfung des Kühlsystems führt zur Überhitzung des Gerätes, was Zylinder und Kolben beschädigt.

Das Kühlsystem besteht aus folgenden Teilen:

1. Lufteinlass in der Startvorrichtung.
2. Gebläseflügel des Schwungrads.
3. Kühlrippen des Zylinders.

4. Zylinderdeckel.
5. Schalldämpferabdeckung.
6. Auspuffstütze.

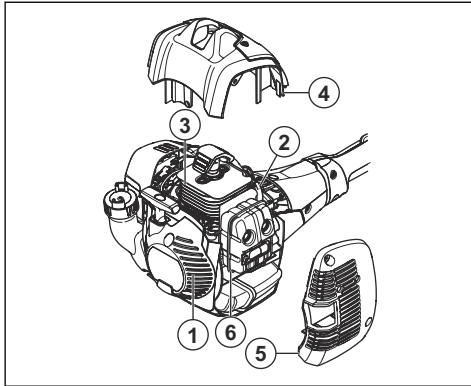

- Vergaserstörungen.
- Startschwierigkeiten.
- Leistungsminderung.
- Unnötigem Verschleiß der Motorteile.
- Zu hoher Kraftstoffverbrauch.

Reinigen Sie den Luftfilter jeweils nach 25 Betriebsstunden, bei besonders staubigen Verhältnissen häufiger.

Reinigen des Luftfilters



ACHTUNG: Ein beschädigter, stark verschmutzter oder mit Kraftstoff getränkter Luftfilter muss immer ausgetauscht werden.

Wenn Sie einen Luftfilter lange verwenden, kann er nicht vollständig gereinigt werden. Tauschen Sie den Luftfilter regelmäßig gegen einen neuen aus.

1. Bewegen Sie den Drosselhebel nach oben, um die Drosselluftklappe zu schließen.

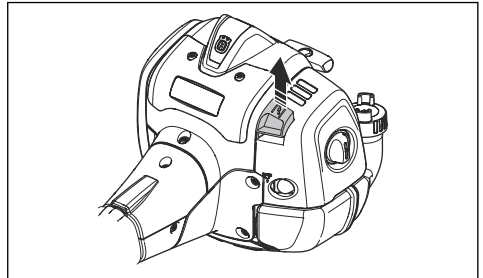

2. Nehmen Sie Luftfilterdeckel und Luftfilter ab.

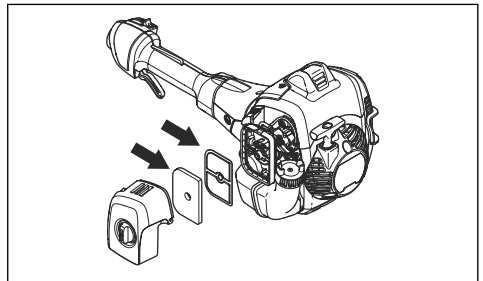

3. Reinigen Sie den Luftfilter mit warmer Seifenlauge.
4. Tauschen Sie den Luftfilter aus, falls er für eine Reinigung zu stark verschmutzt ist. Tauschen Sie einen beschädigten Luftfilter unbedingt aus.
5. Reinigen Sie zudem die Innenseite des Luftfilterdeckels. Verwenden Sie dazu Druckluft oder eine Bürste.
6. Prüfen Sie regelmäßig die Oberfläche der Gummidichtung. Tauschen Sie den Filter auf der Gummidichtung bei Beschädigung aus.
7. Achten Sie darauf, dass der Luftfilter trocken ist, bevor Sie ihn wieder einbauen.

So überprüfen Sie die Zündkerze



ACHTUNG: Verwenden Sie stets den vom Hersteller empfohlenen Zündkerzentyp! Die Verwendung eines falschen Zündkerzentyps kann zu Schäden am Gerät führen.

- Überprüfen Sie die Zündkerze, wenn der Motor nur schwache Leistung bringt, sich nur schwer starten lässt oder im Leerlauf nicht ordnungsgemäß funktioniert.
- Wenn Sie diese Anweisungen befolgen, verringern Sie die Gefahr von unerwünschtem Material an den Elektroden der Zündkerze:
 - a) Stellen Sie sicher, dass die Leerlaufdrehzahl richtig eingestellt ist.
 - b) Vergewissern Sie sich, dass das Kraftstoffgemisch korrekt ist.
 - c) Vergewissern Sie sich, dass der Luftfilter sauber ist.
- Ist die Zündkerze verschmutzt, so ist sie zu reinigen; gleichzeitig ist zu prüfen, ob der Elektrodenabstand korrekt ist, siehe *Technische Angaben auf Seite 25*.

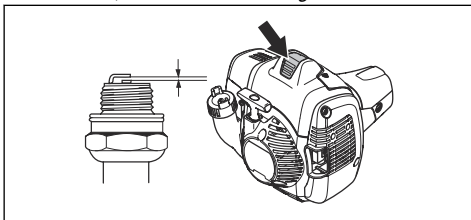

- Tauschen Sie die Zündkerze bei Bedarf aus.

Luftfilter

Befreien Sie den Luftfilter von Staub und Schmutz, um Folgenden vorzubeugen:

So prüfen Sie das Kettenantriebsrad

1. Regelmäßig den Verschleiß des Kettenantriebsrades kontrollieren. Austauschen, wenn das Rad unnormal verschlissen ist.

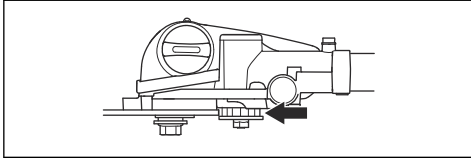

So prüfen Sie die Schneidausrüstung

1. Stellen Sie sicher, dass es keine Risse an den Nieten und Gliedern gibt und dass keine Nieten locker sind. Tauschen Sie sie bei Bedarf aus.

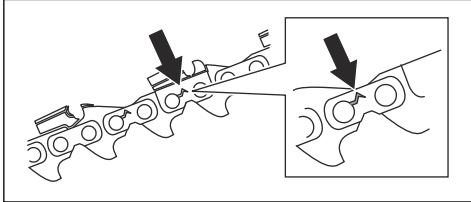

2. Sorgen Sie dafür, dass die Sägekette einfach zu biegen ist. Tauschen Sie die Sägekette aus, wenn sie zu starr ist.
3. Vergleichen Sie die Sägekette mit einer neuen Kette, um herauszufinden, ob Nieten und Glieder abgenutzt sind.
4. Tauschen Sie die Sägekette aus, wenn der längste Teil des Schneidezahns weniger als 4 mm lang ist. Tauschen Sie die Sägekette auch bei Rissen am Schneidwerkzeug aus.

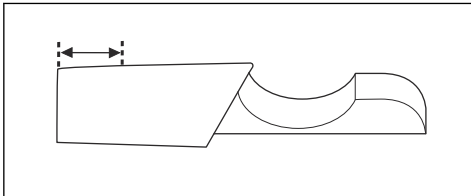

So prüfen Sie die Führungsschiene

1. Stellen Sie sicher, dass die Ölleitung nicht verstopft ist. Reinigen Sie sie, falls dies notwendig ist.

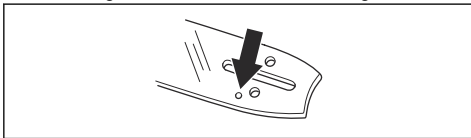

2. Prüfen Sie, ob sich an den Kanten der Führungsschiene Grate gebildet haben. Entfernen Sie Grate mit einer Feile.

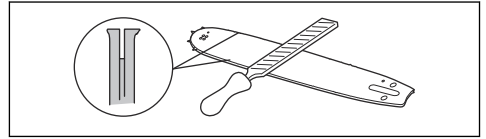

3. Reinigen Sie die Nut in der Führungsschiene.

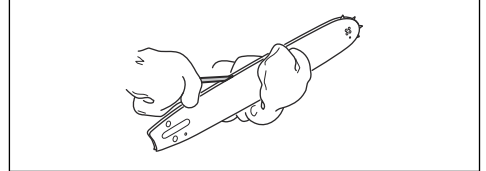

4. Überprüfen Sie die Nut in der Führungsschiene auf Verschleiß. Tauschen Sie die Führungsschiene aus, wenn nötig.

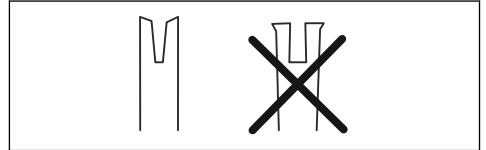

5. Prüfen Sie, ob die Führungsschienenspitze rau oder stark abgenutzt ist.

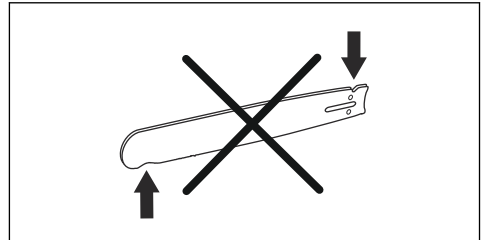

6. Kontrollieren Sie, ob der Umlenkstern der Führungsschiene sich leicht bewegen lässt und sein Schmierloch offen ist. Reinigen und schmieren Sie ihn bei Bedarf.

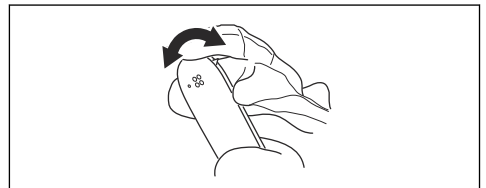

7. Drehen Sie die Führungsschiene täglich zur Verlängerung der Lebensdauer.

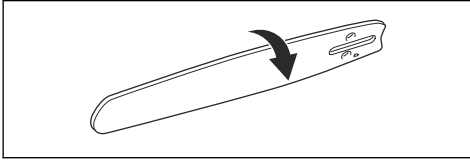

So schärfen Sie die Sägekette

So montieren Sie die Führungsschiene und die Sägekette



WARNUNG: Tragen Sie Schutzhandschuhe, wenn Sie an der Sägekette eine Wartung durchführen oder sie verwenden. Eine Sägekette, die sich nicht bewegt, kann auch zu Verletzungen führen.

Tauschen Sie abgenutzte oder beschädigte Führungsschienen und Sägeketten mit den von Husqvarna empfohlenen Kombinationen von Führungsschienen und Sägeketten aus. Dies ist notwendig, damit die Sicherheitsfunktionen des Geräts ordnungsgemäß arbeiten. Unter *Zubehör auf Seite 26* finden Sie eine Liste der von uns empfohlenen Ersatzschienen-/Kettenkombinationen.

- Länge der Führungsschiene in cm Informationen über die Länge der Führungsschiene können in der Regel am hinteren Ende der Führungsschiene finden.

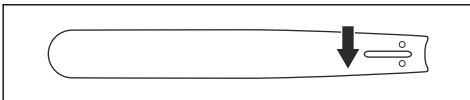

- Anzahl Zähne des Umlenksterns (T).

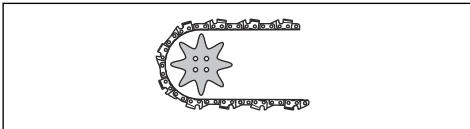

- Kettenteilung, Zoll. Der Abstand zwischen den Treibgliedern der Sägekette muss dem Abstand zwischen den Zähnen auf dem Umlenkstern und dem Kettenantriebsrad angepasst sein.

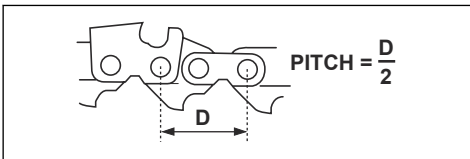

- Anzahl Treibglieder (St.). Die Anzahl der Treibglieder hängt von der Art der Führungsschiene ab.

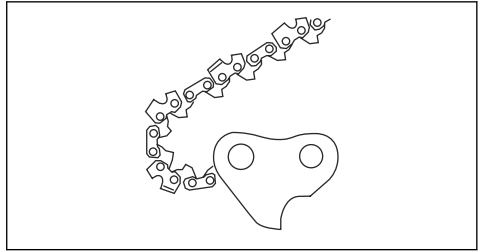

- Nutbreite der Schiene, mm. Die Nutbreite der Schiene muss identisch mit der Breite der Treibglieder der Kette sein.

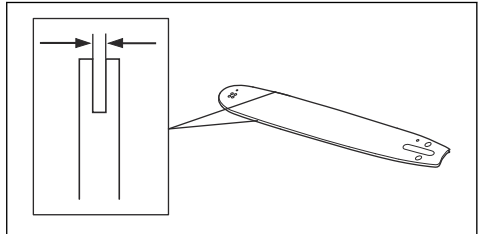

- Loch für Kettenöl und Loch für Kettenspannzapfen. Die Führungsschiene muss am Gerät ausgerichtet sein.

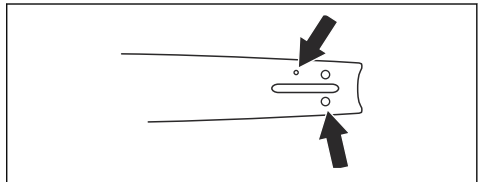

- Treibgliedbreite (mm)

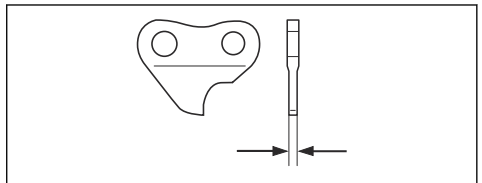

Allgemeine Informationen zum Schärfen der Zähne

Verwenden Sie keine stumpfe Sägekette. Wenn die Sägekette stumpf ist, müssen Sie mehr Druck ausüben, um die Führungsschiene durch das Holz zu drücken.

Wenn die Sägekette sehr stumpf ist, gibt es keine Holzspäne, sondern Sägemehl.

Eine scharfe Sägekette frisst sich durch das Holz und die Holzspäne werden lang und dick.

Der Schneidezahn (A) und die Tiefenlehre (B) sind zusammen das sägende Element der Sägekette. Der Höhenunterschied zwischen den beiden sorgt für die Schnitttiefe (Tiefenbegrenzerabstand).

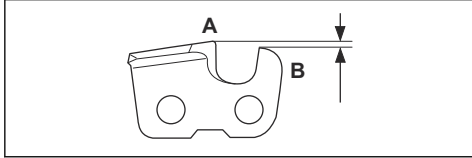

Wenn Sie den Zahn schärfen, denken Sie an Folgendes:

- Schärfwinkel.

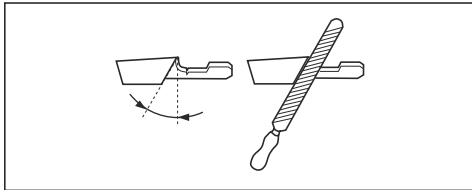

- Schnittwinkel.

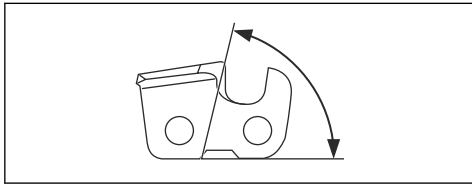

- Schärfposition.

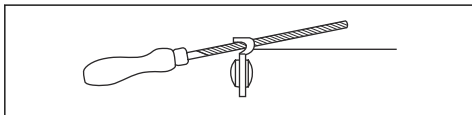

- Durchmesser der Rundfeile.

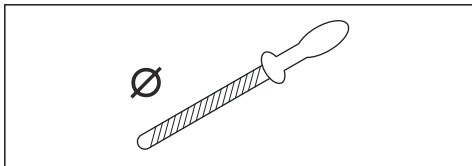

Ohne Hilfsmittel ist es nicht leicht, eine Sägekette korrekt zu schärfen. Verwenden Sie Husqvarna Schärflehre. Dies hilft dabei, die maximale Schneidleistung aufrecht zu erhalten.

Hinweis: Unter *So schärfen Sie die Schneidezähne* auf Seite 27 finden Sie weitere Informationen zum Schärfen der Sägekette.

So schärfen Sie die Schneidezähne

1. Verwenden Sie eine Rundfeile und eine Feilenlehre zum Schärfen der Schneidezähne.

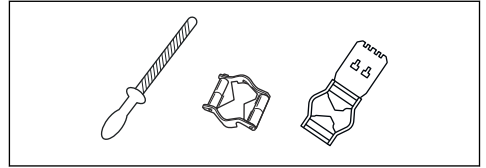

Hinweis: Unter *Zubehör auf Seite 26* finden Sie Informationen dazu, welche Feile und Lehre Husqvarna für Ihre Sägekette empfiehlt.

2. Wenden Sie die Feilenlehre richtig auf das Schneidwerk an. Siehe die Anweisungen im Lieferumfang der Feilenlehre.
3. Fahren Sie mit der Feile von der Innenseite der Schneidezähne heraus. Heben Sie die Feile beim Zurückziehen an.

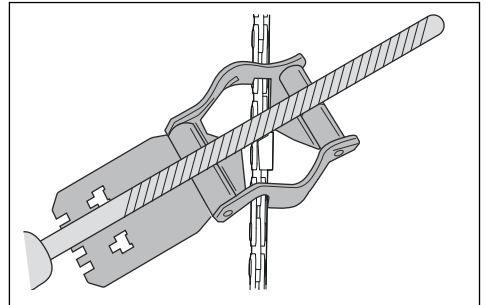

4. Entfernen Sie Material von der einen Seite aller Schneidezähne.
5. Drehen Sie das Gerät um und entfernen Sie Material von den Zähnen auf der anderen Seite.
6. Stellen Sie sicher, dass alle Schneidezähne die gleiche Länge haben.

Allgemeine Informationen zum Anpassen des Tiefenbegrenzerabstands

Der Tiefenbegrenzerabstand (C) nimmt ab, wenn Sie den Schneidezahn (A) schärfen. Um die maximale Schneidleistung zu erhalten, müssen Sie Feilmaterial von der Tiefenbegrenzerlehre (B) entfernen, um den empfohlenen Tiefenbegrenzerabstand einzuhalten. Siehe *Technische Angaben auf Seite 25* für weitere

Informationen zum korrekten Tiefenbegrenzerabstand für Ihre Sägekette.

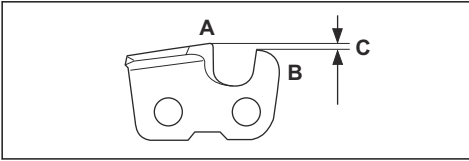

So justieren Sie die Tiefenbegrenzereinstellung

Bevor Sie den Tiefenbegrenzerabstand einstellen oder die Schneidezähne schärfen, lesen Sie die Anweisungen unter *So schärfen Sie die Schneidezähne auf Seite 21*. Wir empfehlen, den Tiefenbegrenzerabstand nach jeder dritten Sägekettenschärfung einzustellen.

Wir empfehlen die Verwendung unserer Schärflöhre für den Tiefenbegrenzerabstand, um das korrekte Maß und den richtigen Winkel für die Tiefenbegrenzer-nase zu erhalten.

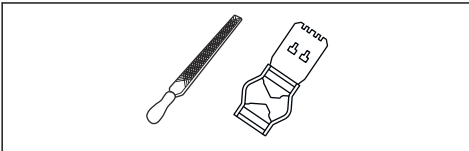

1. Verwenden Sie eine Flachfeile und eine Schärflöhre zum Einstellen des Tiefenbegrenzerabstands. Verwenden Sie nur die Husqvarna Schärflöhre für den Tiefenbegrenzerabstand, um das korrekte Maß und den richtigen Winkel für den Tiefenbegrenzer zu erhalten.
2. Setzen Sie die Schärflöhre auf die Sägekette.

Hinweis: Auf der Verpackung der Schärflöhre finden Sie weitere Informationen zur Verwendung des Werkzeugs.

3. Verwenden Sie die Flachfeile, um den Teil des Tiefenbegrenzers zu entfernen, der durch die Schärflöhre reicht.

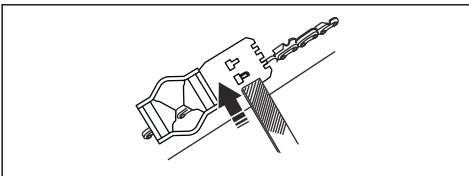

So spannen Sie die Kette



WARNUNG: Eine nicht korrekt gespannte Sägekette kann sich von der Führungsschiene lösen und schwere Verletzungen oder Tod verursachen.

Eine Sägekette wird bei Verwendung länger. Stellen Sie die Sägekette regelmäßig ein.

1. Lösen Sie die Führungsschienenmutter, die Kupplungsdeckel und Kettenbremse halten. Verwenden Sie hierzu einen Schraubenschlüssel.

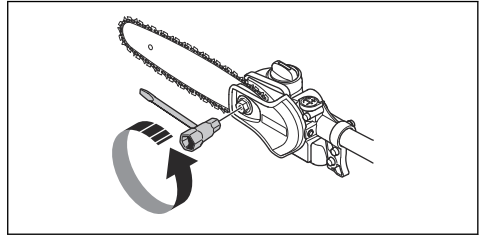

2. Ziehen Sie die Schienenmutter dann so fest wie möglich von Hand an.
3. Heben Sie die Spitze der Führungsschiene an und drehen Sie die Spannschraube. Verwenden Sie hierzu einen Schraubenschlüssel.

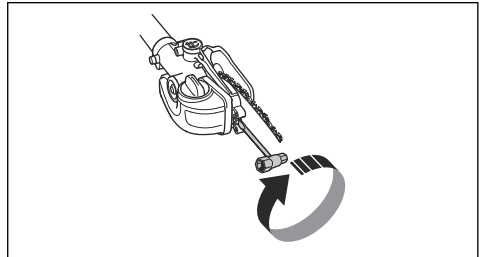

4. Ziehen Sie die Sägekette fest, bis sie fest an der Führungsschiene sitzt, sich aber noch immer einfach bewegen kann.
5. Ziehen Sie die Mutter der Führungsschiene mit dem Zoll-Schraubenschlüssel an, und heben Sie gleichzeitig die Vorderseite der Führungsschiene an.

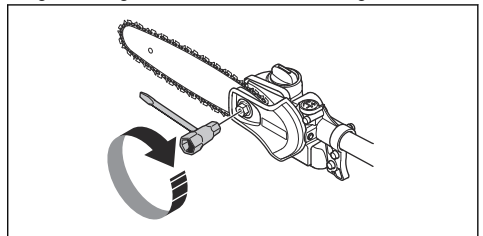

- Stellen Sie sicher, dass sich die Sägekette leicht von Hand drehen lässt und nicht an der Führungsschiene herabhängt.

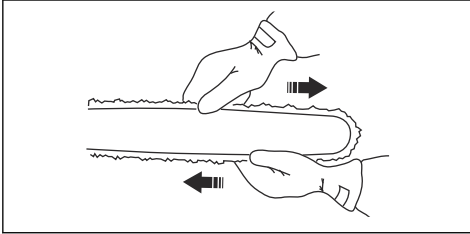

So füllen Sie Kettenöl ein

- Öffnen Sie die Ölkappe an der Oberseite des Schienenkopfs.

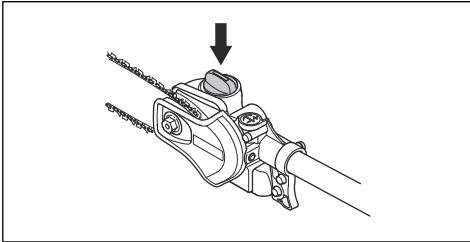

- Füllen Sie Husqvarna Kettenöl ein.
- Bringen Sie die Kappe wieder an.

So überprüfen Sie die Kettenschmierung

- Beim Tanken ist immer die Sägekettenschmierung zu kontrollieren. Die Führungsschienspitze im Abstand von etwa 20 cm (8 Zoll) auf einen festen, hellen Gegenstand richten. Nachdem das Gerät 1 Minute bei 75 % der vollen Drehzahl gelaufen ist, sollte ein deutlicher Ölrand auf der hellen Oberfläche zu sehen sein.

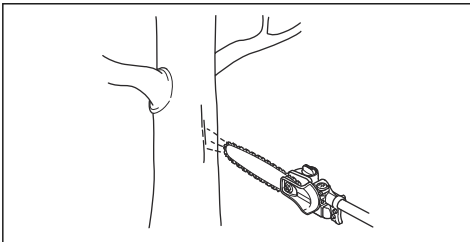

- Wenn die Sägekettenschmierung nicht ordnungsgemäß funktioniert, führen Sie eine Prüfung der Führungsschiene durch. Eine Anleitung finden Sie in *So prüfen Sie die Führungsschiene auf Seite 19*. Wenden Sie sich an den Kundendienst, wenn Sie mit den Wartungsschritten das Problem nicht beheben können.

So passen Sie die Kettenschmierung an



WARNUNG: Stoppen Sie den Motor, bevor Sie Einstellungen an der Ölpumpe vornehmen.

Drehen Sie die Justierschraube für die Ölpumpe. Verwenden Sie dazu einen Schraubendreher oder Gabel-Ringschlüssel.

- Drehen Sie die Justierschraube im Uhrzeigersinn, um den Ölfluss zu verstärken.

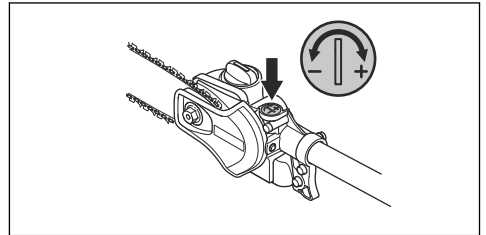

- Drehen Sie die Justierschraube gegen den Uhrzeigersinn, um den Ölfluss zu verringern.

Fehlerbehebung

Der Motor springt nicht an

Prüfung	Mögliche Ursache	Empfohlene Vorgehensweise
Stopschalter	Der Stopschalter ist in Stopposition.	Lassen Sie den Stopschalter von einer autorisierten Servicewerkstatt ersetzen.
Kraftstofftank.	Falsche Kraftstoffsorte.	Wechseln Sie den Kraftstoff aus.
Zündkerze und Zylinder.	Die Zündkerze ist verschmutzt oder nass.	Stellen Sie sicher, dass die Zündkerze sauber und trocken ist.
	Zündkerze mit falschem Elektrodenabstand.	Reinigen Sie die Zündkerze. Stellen Sie sicher, dass der Elektrodenabstand korrekt ist, siehe <i>Technische Angaben auf Seite 25</i> . Stellen Sie sicher, dass die Zündkerze eine sog. Funkentstörung hat.
	Die Zündkerze sitzt lose.	Zündkerze festziehen.
	Die Maschine ist „abgesoffen“ aufgrund von wiederholten Starts mit vollständigem Choke nach der Zündung.	Entfernen und reinigen Sie die Zündkerze. Legen Sie das Produkt auf die Seite, sodass die Zündkerzenöffnung von Ihnen weg zeigt. Ziehen Sie 6- bis 8-mal den Startseilgriff. Montieren Sie die Zündkerze, und starten Sie das Produkt. Siehe <i>So starten Sie das Gerät auf Seite 15</i> .

Der Motor startet, geht aber wieder aus.

Prüfung	Mögliche Ursache	Empfohlene Vorgehensweise
Kraftstofftank	Falsche Kraftstoffsorte.	Wechseln Sie den Kraftstoff aus.
Luftfilter	Der Luftfilter ist verstopft.	Reinigen Sie den Luftfilter.

Transport, Lagerung und Entsorgung

Transport und Lagerung

- Für die Lagerung und den Transport des Produkts und des Kraftstoffs ist darauf zu achten, dass keine Lecks oder Dämpfe vorhanden sind. Funken oder offene Flammen, zum Beispiel von elektrischen Geräten oder einem Boiler, können ein Feuer auslösen.
- Verwenden Sie für die Lagerung und den Transport von Kraftstoff immer zugelassene Behälter.
- Leeren Sie den Kraftstoff- und Kettenöltank vor einem Transport oder einer langen Lagerung des Geräts. Entsorgen Sie den Kraftstoff und das Kettenöl in einer geeigneten Abfallentsorgungsstelle.
- Verwenden Sie für das Gerät einen Transportschutz, um Verletzungen oder Schäden am Gerät zu vermeiden. Eine Sägekette, die sich nicht bewegt, kann auch zu schweren Verletzungen führen.
- Entfernen Sie die Zündkappe von der Zündkerze.

- Befestigen Sie das Gerät während des Transports sicher.

So bereiten Sie das Gerät zur Langzeitlagerung vor

1. Zerlegen und reinigen Sie die Sägekette und die Nut der Führungsschiene.



ACHTUNG: Wenn die Sägekette und die Führungsschiene nicht gereinigt werden, können sie starr oder blockiert werden.

2. Befestigen Sie den Transportschutz.
3. Reinigen Sie das Produkt. Eine Anleitung finden Sie in *Wartung auf Seite 15*.
4. Führen Sie eine vollständige Wartung des Geräts aus.

Technische Angaben

Technische Angaben

	525PT5S
Motor	
Hubraum, cm ³	25,4
Bohrung, mm	34
Hub, mm	28
Empfohlene max. Drehzahl U/min	11000–12000
Leerlaufdrehzahl, U/min	2800–3000
Motorhöchstleistung gemäß ISO 8893, kW/ U/min	1,0/8500
Katalysatorschalldämpfer	Ja
Drehzahlgeregeltes Zündsystem	Ja
Zündanlage	
Zündkerze	NGK BPMR8Y
Elektrodenabstand, mm	0,5
Kraftstoff- und Schmiersystem	
Füllmenge Kraftstofftank, l/cm ³	0,5/500
Füllmenge Kraftstofftank, l/cm ³	0,14/140
Gewicht	
Ohne Kraftstoff, Schneidausrüstung und Schutz, kg	7
Geräuschemissionen ¹	
Schalleistungspegel, gemessen gemäß ISO 22868, dB (A)	107
Lautstärke ²	

¹ Die für den Geräuschpegel gemeldeten Werte haben eine typische Streuung (Standardabweichung) von 2 dB (A).

² Berichten zufolge liegt der Schalldruckpegel für dieses Gerät normalerweise bei einer Ausbreitungsklasse (Standardabweichung) von 1 dB (A).

	525PT5S
Äquivalenter Schalldruckwert am Ohr des Bedieners, gemessen gemäß ISO 22868, dB (A):	
Ausgestattet mit zugelassenem Zubehör (Original)	89
Vibrationswerte ³	
Vibrationspegel an den Griffen, gemessen nach ISO 22867, m/s ² :	
Kurze Welle, vorderer/hinterer Handgriff	6,3/5,3
Verlängerte Welle, vorderer/hinterer Handgriff	4,1/6,7

Zubehör

Führungsschienen-/ Sägekettenkombinationen

Empfohlene Führungsschienen-/
Sägekettenkombination.

Hinweis: Diese Führungsschiene weicht vom Husqvarna-Standard ab und muss vom Typ A318 sein, um zum Gerät zu passen.







Führungsschiene			Sägekette	
Länge, cm	Neigung, Zoll	Anzeige, mm	Typ	Länge, Treibglied, Nr.
25	1/4	1,3	Husqvarna H00	58
31				64

Feilaurüstung und Feilwinkel

Mithilfe der Husqvarna Schärfflehre finden Sie stets den gewünschten Feilwinkel. Wir empfehlen, beim Schärfen der Sägekette immer eine Husqvarna Schärfflehre zu verwenden, um das gewünschte Ergebnis zu erhalten.

Die Teilenummern können Sie der unten stehenden Tabelle entnehmen.

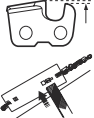
Wenn Sie nicht wissen, welche Sägekette Sie an Ihrem Gerät haben, wenden Sie sich an Ihren Servicehändler.

					
H00	4,0 mm	85°	30°	0,65 mm	580 68 74-01

³ Berichten zufolge liegt der äquivalente Vibrationspegel normalerweise bei einer Ausbreitungsklasse (Standardabweichung) von 1 m/s².

EG-Konformitätserklärung

EG-Konformitätserklärung

Husqvarna AB, SE-561 82 Huskvarna, Schweden, Tel.: +46-36-146500, erklärt hiermit, dass der Hochentaster **Husqvarna 525PT5S** mit Seriennummer ab 2016 (die Jahreszahl wird im Klartext auf dem Typenschild angegeben, mitsamt einer nachfolgenden Seriennummer) den Vorschriften der RICHTLINIE DES RATES entspricht:

- „Maschinen-Richtlinie“ **2006/42/EG** vom 17. Mai 2006
- Richtlinie „über elektromagnetische Verträglichkeit“, **2014/30/EU** vom 26. Februar 2014
- Richtlinie „zur Beschränkung der Verwendung bestimmter gefährlicher Stoffe in Elektro- und Elektronikgeräten“ **2011/65/EU** vom 8. Juni 2011

Die folgenden Normen werden erfüllt:

EN ISO 12100:2010, EN ISO 11680-1:2011, ISO 14982:2009, CISPR 12:2009, EN 50581:2012.

RISE SMP Svensk Maskinprovning AB, Box 7035, SE-750 07 Uppsala, Sweden, hat die EG-Typenprüfung gemäß Maschinenrichtlinie (2006/42/EG) Artikel 12, Absatz 3b durchgeführt. Die Zertifikate über die EG-Typenprüfung gemäß Anhang IV weisen folgende Nummer auf: **0404/15/2439**

Huskvarna, 2016-03-30



Per Gustafsson, Development Manager
(bevollmächtigter Vertreter für Husqvarna AB,
verantwortlich für die technische Dokumentation)

Sommaire

Introduction.....	28	Dépannage.....	50
Sécurité.....	30	Transport, entreposage et mise au rebut.....	50
Montage.....	36	Caractéristiques techniques.....	51
Utilisation.....	38	Accessoires.....	52
Entretien.....	42	Déclaration de conformité CE.....	53

Introduction

Utilisation prévue

Le produit est destiné à la taille des branches et des rameaux.

Utilisez uniquement le produit avec des accessoires approuvés par le fabricant. Reportez-vous à la section *Accessoires à la page 52*.

Remarque: La législation nationale peut imposer des limites à l'utilisation du produit.

Aperçu du produit

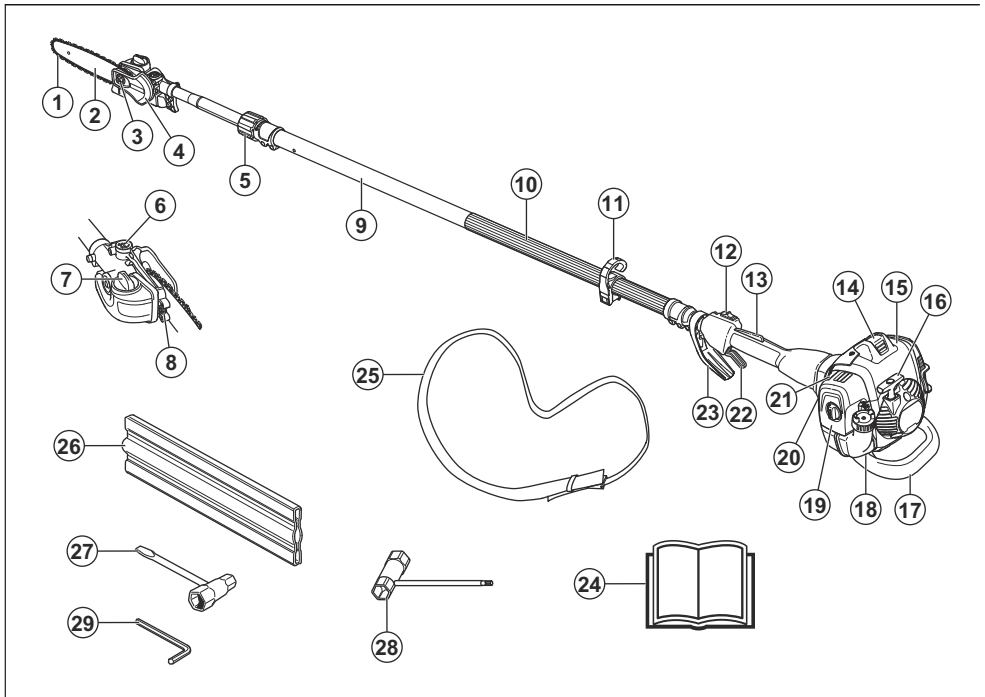

- | | |
|-------------------------------------|---|
| 1. Chaîne | 6. Vis de réglage de lubrification de la chaîne |
| 2. Guide-chaîne | 7. Réservoir d'huile pour chaîne |
| 3. Écrou du guide | 8. Vis pour le réglage de la pompe à huile |
| 4. Carter de protection pour chaîne | 9. Arbre |
| 5. Bouton d'immobilisation | 10. Poignée avant |

11. Crochet de suspension du harnais
12. Bouton d'arrêt
13. Blocage de la gâchette d'accélération
14. Chapeau de bougie et bougie
15. Capot de cylindre
16. Poignée du démarreur
17. Protection antichocs
18. Réservoir de carburant
19. Couvercle de filtre à air
20. Pompe à carburant
21. Starter
22. Gâchette d'accélération
23. Accélération/Protège-main
24. Manuel de l'opérateur
25. Harnais
26. Protection de transport, guide-chaîne
27. Clé mixte, tendeur de chaîne
28. Clé mixte
29. Clé hexagonale

Symboles concernant le produit



AVERTISSEMENT ! Ce produit est dangereux. L'utilisateur ou les personnes situées à proximité peuvent subir des blessures graves ou mortelles si le produit n'est pas utilisé correctement et avec précaution. Pour éviter de blesser l'utilisateur ou d'autres personnes, lisez et respectez toutes les consignes de sécurité du manuel d'utilisation.



Veuillez lire attentivement le manuel d'utilisation et assurez-vous de bien comprendre les instructions avant utilisation.



Utilisez un casque de protection dans les endroits où des objets peuvent tomber sur vous. Utilisez des protège-oreilles agréés. Utilisez des protections pour les yeux homologuées.



Utilisez des gants de protection homologués.



Utilisez des bottes antidérapantes robustes.



Carburant.



Huile de chaîne.



Réglage du débit d'huile.



Sens de rotation de la chaîne.



Pompe à carburant.



Starter.



Émissions sonores dans l'environnement conformes à la directive de la Communauté européenne. Les émissions du produit sont indiquées au chapitre Caractéristiques techniques et sur les autocollants.



Le produit est conforme aux directives CE en vigueur.

yyyywwxxxx

La plaque signalétique indique le numéro de série. **yyyy** est l'année de production, **ww** est la semaine de production et **xxxx** est le numéro séquentiel.

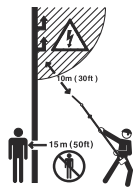

Ce produit ne comporte pas d'isolation électrique. Si le produit entre en contact avec ou est utilisé à proximité de lignes conductrices de tension, ceci peut entraîner des blessures graves, voire mortelles. L'électricité peut être transmise d'un point à un autre par un arc de tension. Plus la tension est élevée et plus la longueur de transmission de la tension est élevée. L'électricité peut également être transmise par des branches et d'autres objets, particulièrement s'ils sont mouillés. Toujours conserver une distance d'au moins 10 mètres entre la machine et la ligne conductrice d'électricité et/ou les objets en contact avec cette ligne. Si vous ne pouvez pas respecter cette distance de sécurité, contactez toujours la compagnie électrique afin de s'assurer que la tension a été coupée avant de commencer les travaux.

L'utilisateur du produit doit s'assurer qu'aucune personne ou animal ne s'approche à moins de 15 mètres pendant le travail.

Remarque: Les autres symboles/autocollants présents sur le produit concernent des exigences de certification spécifiques à d'autres zones commerciales.

UE V



AVERTISSEMENT: toute altération du moteur a pour effet d'annuler l'homologation de type UE de ce produit.

Responsabilité

Conformément à la loi sur la responsabilité du fait des produits, nous déclinons toute responsabilité pour tout dommage causé par notre produit si :

- le produit n'est pas correctement réparé ;
- le produit est réparé avec des pièces qui ne proviennent pas du fabricant ou qui ne sont pas homologuées par le fabricant ;
- le produit est équipé d'un accessoire qui ne provient pas du fabricant ou qui n'est pas homologué par le fabricant ;
- le produit n'est pas réparé par un centre d'entretien agréé ou par une autorité homologuée.

Sécurité

Définitions de sécurité

Des avertissements, des recommandations et des remarques sont utilisés pour souligner des parties spécialement importantes du manuel.



AVERTISSEMENT: Symbole utilisé en cas de risque de blessures ou de mort pour l'opérateur ou les personnes à proximité si les instructions du manuel ne sont pas respectées.



REMARQUE: Symbole utilisé en cas de risque de dommages pour le produit, d'autres matériaux ou les environs si les instructions du manuel ne sont pas respectées.

Remarque: Symbole utilisé pour donner des informations supplémentaires pour une situation donnée.

Instructions générales de sécurité



AVERTISSEMENT: Lisez les instructions qui suivent avant d'utiliser le produit.

- Ce produit génère un champ électromagnétique durant son fonctionnement. Ce champ peut dans certaines circonstances perturber le fonctionnement d'implants médicaux actifs ou passifs. Pour réduire le risque de blessures graves ou mortelles, les personnes portant des implants médicaux doivent consulter leur médecin et le fabricant de leur implant avant d'utiliser ce produit.
- Ce produit est un outil dangereux si vous ne faites pas attention ou si vous l'utilisez de manière incorrecte. Ce produit peut causer des blessures graves, voire mortelles, à l'opérateur ou à d'autres personnes.
- Il importe donc de lire attentivement et de bien assimiler le contenu de ce manuel d'utilisation. Si, après avoir lu le manuel d'utilisation, vous n'êtes toujours pas sûr de la procédure à suivre ou d'une situation particulière, demandez conseil à un agent d'entretien avant de poursuivre.

- Ne modifiez jamais le produit sans l'autorisation du fabricant. N'utilisez pas un produit qui semble avoir été modifié par un tiers et utilisez uniquement des accessoires recommandés pour ce produit. Des modifications non autorisées et l'emploi d'accessoires non homologués peuvent provoquer des accidents graves, voire mortels, à l'utilisateur ou d'autres personnes.
- Effectuez un contrôle du produit avant toute utilisation. Reportez-vous à *Dispositifs de sécurité sur le produit à la page 33* et *Pour contrôler avant la mise en marche à la page 38*. N'utilisez pas de produit défectueux. Appliquez les instructions de maintenance et d'entretien ainsi que les contrôles de sécurité indiqués dans ce manuel.

Consignes de sécurité pour l'assemblage



AVERTISSEMENT: Lisez, comprenez et respectez ces instructions attentivement avant d'utiliser le produit.

- Un carter d'embrayage complet avec tube de transmission doit être monté avant de démarrer la machine, sinon l'embrayage risque de lâcher et de provoquer des blessures.
- Les seuls accessoires compatibles avec ce produit sont les équipements de coupe que nous recommandons. Reportez-vous à la section *Accessoires à la page 52*.
- Utilisez des gants de protection homologués.
- Assurez-vous d'assembler correctement le capot de protection et l'arbre avant de démarrer le moteur.
- Pour faire fonctionner le produit en toute sécurité et éviter toute blessure à l'opérateur ou à d'autres personnes, le produit doit toujours être correctement fixé au harnais.

Consignes de sécurité pour le fonctionnement



AVERTISSEMENT: Lisez les instructions qui suivent avant d'effectuer l'entretien du produit.

- Utilisez un équipement de protection individuel ; reportez-vous à la section *Équipement de protection individuelle à la page 32*.
- Ce produit ne comporte pas d'isolation électrique. Si le produit entre en contact avec ou est utilisé à proximité de lignes conductrices de tension, ceci peut entraîner des blessures personnelles graves, voire mortelles. L'électricité peut être transmise d'un point à un autre par un arc de tension. Plus la tension est élevée et plus la longueur de transmission de la tension est élevée. L'électricité peut également être transmise par des branches et d'autres objets, particulièrement s'ils sont mouillés. Toujours conserver une distance d'au moins 10 m

entre le produit et la ligne conductrice d'électricité et/ou les objets en contact avec cette ligne. S'il est nécessaire que le travail soit effectué avec des distances de sécurité plus courtes, toujours contacter la compagnie électrique afin de s'assurer que la tension a bien été coupée avant de commencer les travaux.

- Une exposition excessive aux vibrations peut entraîner des troubles circulatoires ou nerveux chez les personnes sujettes à des troubles cardiovasculaires. Consultez un médecin en cas de symptômes liés à une exposition excessive aux vibrations. De tels symptômes peuvent être : engourdissement, perte de sensibilité, chatouillements, picotements, douleur, faiblesse musculaire, décoloration ou modification épidermique. Ces symptômes affectent généralement les doigts, les mains ou les poignets. Les risques peuvent augmenter à basses températures.
- L'intérieur du silencieux contient des produits chimiques pouvant être cancérigènes. Évitez tout contact avec ces éléments si le silencieux est endommagé. Une inhalation prolongée des gaz d'échappement du moteur, du brouillard d'huile de chaîne et des copeaux peut constituer un danger pour la santé.
- N'utilisez jamais la machine à l'intérieur ou dans des espaces sans ventilation appropriée. Les gaz d'échappement contiennent de l'oxyde de carbone, un gaz inodore, toxique et très dangereux.
- n'utilisez jamais un produit dont le silencieux est absent ou défectueux. Un silencieux en mauvais état peut augmenter le niveau sonore et le risque d'incendie. Gardez des dispositifs extincteurs à proximité. Si vous devez disposer d'une grille antifleme dans votre région, n'utilisez pas ce produit sans une grille antifleme ou avec une grille antifleme cassée.
- Si la chaîne ne s'arrête pas au ralenti, réglez le régime de ralenti. Reportez-vous à la section *Pour régler le régime de ralenti à la page 43*. N'utilisez pas le produit tant qu'il n'est pas réglé ou réparé correctement.
- Ce produit dispose d'une longue portée. Veillez à ce qu'aucune personne ni aucun animal ne se trouve à moins de 15 m lorsque le produit est en marche. Regardez toujours derrière vous avant de vous retourner avec le produit. Arrêtez le produit immédiatement si une personne ou un animal pénètre dans la zone de sécurité de 15 m. Si plusieurs opérateurs travaillent dans la même zone, respectez une distance de sécurité d'au moins 15 m.
- Respectez les consignes de sécurité en vigueur pour les travaux à proximité de lignes électriques aériennes. La chute de branches peut également provoquer un court-circuit.
- Ne vous tenez jamais directement sous une branche en cours d'élagage. Ceci pourrait entraîner des blessures personnelles graves, voire mortelles.

- Attention aux éclats de bois pouvant être projetés durant le sciage. Ne sciez pas trop près du sol, où des cailloux et d'autres objets peuvent être projetés.
- N'utilisez pas le produit par mauvais temps : brouillard épais, pluie diluvienne, vent violent ou grand froid. Utiliser le produit par mauvais temps peut vous fatiguer et ajouter des risques, comme un sol glissant et un sens de chute imprévisible.
- N'utilisez pas le produit si vous êtes fatigué, malade, avez bu de l'alcool, pris des drogues ou des médicaments, car ces facteurs altèrent votre vue, votre jugement ou la maîtrise de votre corps.
- Assurez-vous que vous pouvez vous déplacer en toute sécurité et que vous avez une position stable. Examinez la zone autour de vous et repérez les éventuels obstacles (souches, pierres, branchages, fondrières...). Faites attention lorsque vous travaillez sur un terrain en pente.
- Ne retirez pas la matière coupée ou laissez d'autres personnes le faire lorsque le moteur est en marche ou l'équipement de coupe tourne, pour éviter les blessures graves.
- Ne vous éloignez pas trop. Conservez toujours une position stable et un bon équilibre.
- Tenez toujours le produit à deux mains. Tenez l'appareil du côté droit du corps.



- Éloignez vos mains et vos pieds de la chaîne jusqu'à son arrêt complet, une fois le produit éteint.
- Ne jamais travailler debout sur une échelle, un tabouret, ou dans toute autre position élevée n'offrant pas une sécurité maximale.
- Ne posez pas le produit au sol lorsque le moteur est en marche, sauf si vous pouvez le surveiller.
- Soyez attentif aux signaux d'alerte ou aux appels lorsque vous portez des protège-oreilles. Enlevez toujours vos protège-oreilles dès que le moteur s'arrête.
- Arrêtez le moteur avant de passer à une nouvelle zone de travail. Fixez toujours la protection de transport avant de déplacer l'équipement.
- Ne laissez jamais des enfants utiliser le produit ou s'en approcher. Retirez le capuchon de la bougie d'allumage lorsque vous n'êtes pas en mesure de surveiller le produit de près.

Équipement de protection individuelle



AVERTISSEMENT: Lisez les instructions qui suivent avant d'utiliser le produit.

- Portez toujours un équipement de protection individuel homologué lorsque vous utilisez le produit. L'équipement de protection individuel ne protège pas complètement des blessures, mais il diminue la gravité des blessures en cas d'accident. Faites appel à votre revendeur pour vous aider à sélectionner l'équipement adéquat.
- Portez un casque de protection lorsqu'il y a un risque de chute d'objets.

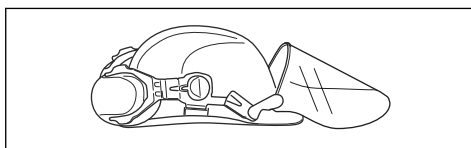

- Portez des protège-oreilles homologués ayant un effet atténuateur suffisant. Une exposition prolongée au bruit risque de causer des lésions auditives permanentes.

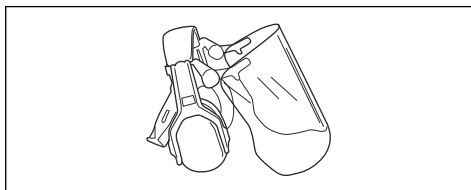

- Utilisez des protections pour les yeux homologuées. L'usage d'une visière doit toujours s'accompagner du port de lunettes de protection homologuées. Par lunettes de protection homologuées, on entend celles qui sont en conformité avec les normes ANSI Z87.1 (États-Unis) ou EN 166 (pays de l'UE).

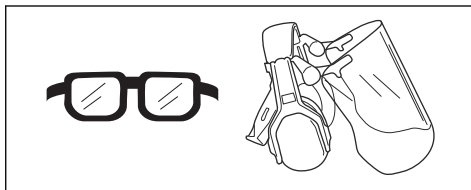

- Portez des gants de protection en cas de besoin, par exemple lorsque vous fixez, examinez ou nettoyez l'équipement de coupe.

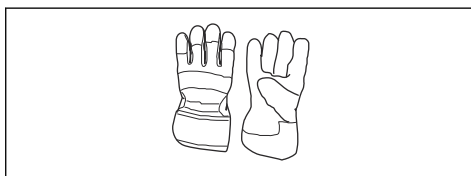

- Portez des bottes antidérapantes et stables.

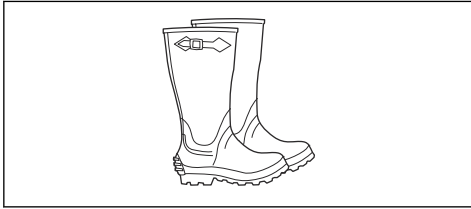

- Portez des vêtements fabriqués dans un matériau résistant. Portez toujours des pantalons longs, épais et des manches longues. Ne portez pas de vêtements amples qui risqueraient de se prendre dans les brindilles et les branches. Ne portez pas de bijoux, de shorts, de sandales et ne marchez pas pieds nus. Attachez vos cheveux de façon sécurisée au-dessus de vos épaules.
- Gardez toujours une trousse de premiers soins à portée de main.

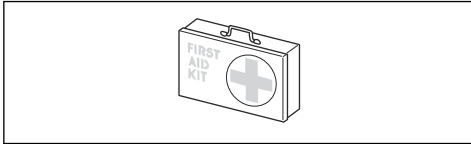

Dispositifs de sécurité sur le produit



AVERTISSEMENT: Lisez les instructions qui suivent avant d'utiliser le produit.

- N'utilisez pas un produit avec des dispositifs de sécurité défectueux.
- Contrôlez les dispositifs de sécurité régulièrement. Reportez-vous à la section *Dispositifs de sécurité sur le produit à la page 33*.
- Si les dispositifs de sécurité sont défectueux, parlez-en à votre atelier d'entretien Husqvarna.

Pour contrôler le blocage de la gâchette d'accélération

Le blocage de l'accélération a pour but d'empêcher toute accélération involontaire.

1. Appuyez sur le blocage de la gâchette d'accélération (A) et assurez-vous que la commande d'accélération soit relâchée (B). Lorsque vous relâchez la poignée, la commande d'accélération et le blocage de la gâchette d'accélération reviennent en position initiale. Ce retour s'effectue grâce à deux systèmes de ressorts de rappel indépendants l'un de l'autre. Cette position signifie que la commande d'accélération est alors automatiquement bloquée sur le ralenti.

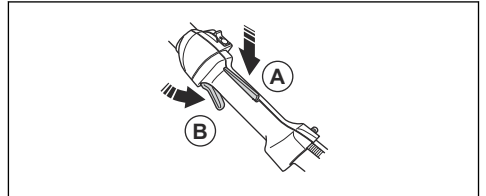

2. Vérifiez que la commande d'accélération est bloquée en position de ralenti lorsque le blocage de la gâchette d'accélération est relâché.

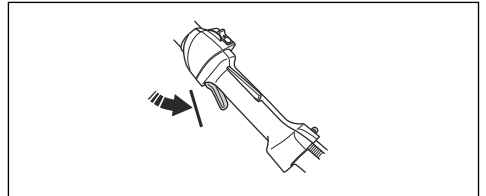

3. Abaissez le blocage de la gâchette d'accélération et vérifiez qu'il revient en position initiale quand il est relâché.

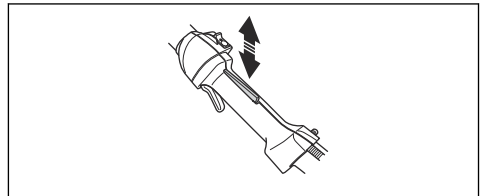

4. Contrôlez la commande d'accélération et le blocage de la gâchette d'accélération pour vérifier qu'elles se déplacent librement et que les ressorts du rappel fonctionnent correctement.

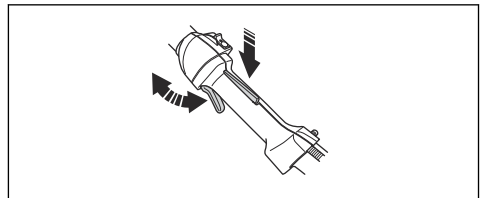

5. Démarrez le produit (reportez-vous aux instructions de la section *Pour démarrer le produit à la page 41*) et faites-le tourner à plein régime.

6. Relâchez l'accélérateur et assurez-vous que la chaîne s'arrête et reste immobile. Si la chaîne tourne avec l'accélérateur en position de ralenti, contrôlez le réglage de ralenti du carburateur. Reportez-vous aux instructions du chapitre *Entretien à la page 42*.

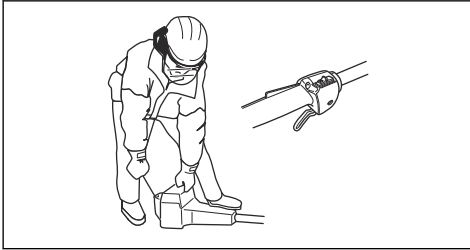

Pour contrôler l'interrupteur d'arrêt

1. Démarrez le moteur.
2. Mettez l'interrupteur de marche/arrêt en position d'arrêt et vérifiez que le moteur s'arrête.

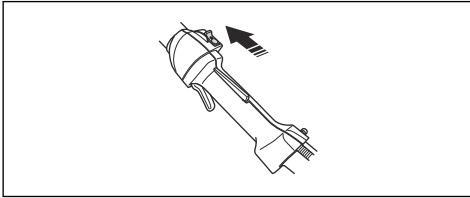

Pour contrôler le système anti-vibrations

Le système anti-vibrations réduit au minimum les vibrations dans les poignées, ce qui facilite son utilisation. Le système anti-vibrations du produit réduit le transfert des vibrations entre l'unité du moteur et l'unité de l'arbre du produit.

1. Arrêtez le moteur.
2. Contrôlez visuellement si une déformation ou un dommage tel qu'une fissure sont présents.

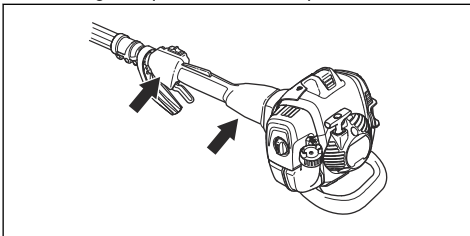

3. Assurez-vous de fixer les éléments du système anti-vibrations correctement.

Pour contrôler le silencieux

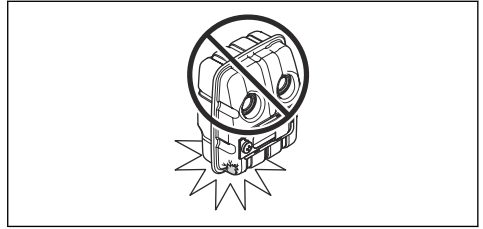

Le silencieux est conçu pour réduire au maximum le niveau sonore et rediriger le gaz d'échappement loin de l'utilisateur. Dans les régions chaudes et sèches, le risque d'incendie est élevé. Respectez les réglementations locales et les instructions d'entretien.

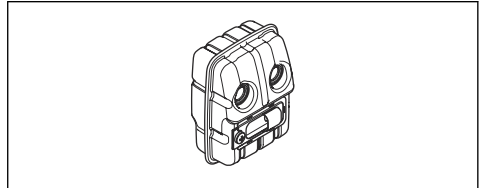

- Réalisez un contrôle visuel pour détecter les dommages et les déformations.
- Assurez-vous que le silencieux est correctement fixé à l'appareil.

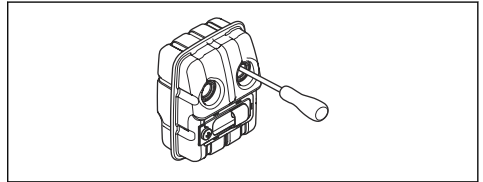

- Contrôlez visuellement la grille antiflamme.

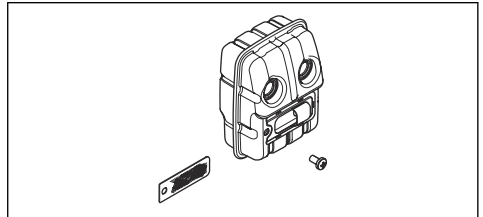

Reportez-vous à la section *Entretien du silencieux à la page 43*.

Sécurité carburant



AVERTISSEMENT: Lisez les instructions qui suivent avant d'utiliser le produit.

- Ne mélangez pas le carburant à l'intérieur ou à proximité d'une source de chaleur.

- Ne démarrez pas le produit si du carburant ou de l'huile moteur a été renversé(e) sur le produit. Essuyez le carburant/l'huile et attendez que le produit sèche. Essuyez le carburant déversé sur le produit.
- Si vous avez renversé du carburant sur vos vêtements, changez de vêtements immédiatement.
- Évitez tout contact de la peau avec le carburant. Le carburant peut causer des blessures. Si votre peau entre en contact avec le carburant, lavez les parties qui ont été en contact avec de l'eau et du savon.
- Ne démarrez pas le moteur si vous avez renversé de l'huile ou du carburant sur le produit ou sur vous.
- Ne démarrez pas le produit s'il y a une fuite de moteur. Vérifiez régulièrement s'il y a des fuites de moteur.
- Faites attention avec le carburant. Le carburant est inflammable et ses vapeurs sont explosives. Il peut causer des blessures graves, voire mortelles.
- Ne respirez pas les vapeurs de carburant, elles peuvent causer des blessures. Assurez-vous que la ventilation est suffisante.
- Ne fumez pas à proximité du carburant ou du moteur.
- Ne mettez pas d'objets chauds à proximité du carburant ou du moteur.
- N'ajoutez pas de carburant lorsque le moteur est allumé.
- Assurez-vous que le moteur est froid avant de faire le plein de carburant.
- Avant de faire le plein, ouvrez le bouchon du réservoir de carburant lentement et relâchez la pression avec précaution.
- N'ajoutez pas de carburant au moteur dans un espace intérieur. Un débit d'air insuffisant peut causer des blessures graves, voire mortelles dues à une asphyxie ou au monoxyde de carbone.
- Serrez le bouton du réservoir de carburant avec précaution afin d'éviter tout risque d'incendie.
- Déplacez le produit à un minimum de 3 m (10 ft) de l'endroit où a été fait le plein de carburant avant de démarrer le produit.
- Ne remplissez pas trop le réservoir de carburant.
- Assurez-vous qu'aucune fuite ne peut se produire lorsque vous déplacez le produit ou le bidon de carburant.
- Ne placez pas le produit ni le bidon de carburant dans un espace où il y a une flamme nue, des étincelles ou une veilleuse d'allumage. Assurez-vous qu'il n'y a pas de flamme nue dans le lieu de stockage.
- Utilisez uniquement des récipients homologués pour le transport et le stockage de carburant.
- Avant de remiser le produit pour une période prolongée, videz le réservoir de carburant. Respectez la législation locale sur les lieux d'élimination du carburant.
- Nettoyez le produit avant de le remiser pour une période prolongée.
- Retirez le chapeau de bougie avant de remiser le produit afin de vous assurer que le moteur ne démarre pas par inadvertance.

Consignes de sécurité pour l'entretien



AVERTISSEMENT: Lisez les instructions qui suivent avant d'effectuer l'entretien du produit.

- Effectuez uniquement les travaux de maintenance et d'entretien décrits dans ce manuel d'utilisation. Laissez le personnel d'entretien professionnel effectuer tous les autres travaux d'entretien et de réparation.
- Effectuez régulièrement les contrôles de sécurité et appliquez les instructions de maintenance et d'entretien indiqués dans ce manuel. Une maintenance régulière augmente la durée de vie utile du produit et réduit le risque d'accident. Reportez-vous à la section *Entretien à la page 42* pour connaître les instructions.
- Si les contrôles de sécurité décrits dans ce manuel d'utilisation ne sont pas approuvés après que vous avez effectué les travaux de maintenance, contactez votre atelier d'entretien. Nous garantissons la disponibilité d'un service de réparation et d'entretien professionnel pour votre produit.

Consignes de sécurité relatives à l'équipement de coupe



AVERTISSEMENT: Lisez les instructions qui suivent avant d'utiliser le produit.

- Utilisez uniquement les combinaisons guide-chaîne/ chaîne et les équipements d'affûtage recommandés. Reportez-vous à la section *Accessoires à la page 52* pour connaître les instructions.
- Portez des gants de protection lorsque vous utilisez ou procédez à la maintenance de la chaîne. Une chaîne immobile peut également provoquer des blessures.
- Veillez à ce que les dents de coupe restent correctement affûtées. Respectez les instructions et utilisez la jauge de profondeur recommandée. Une chaîne endommagée ou mal affûtée augmente le risque d'accident.

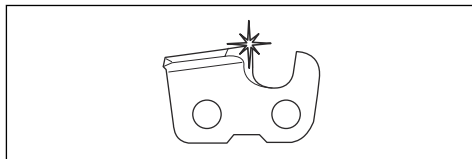

- Veillez à travailler avec un réglage de jauge de profondeur correct. Respectez les instructions et utilisez le réglage de jauge de profondeur recommandé.

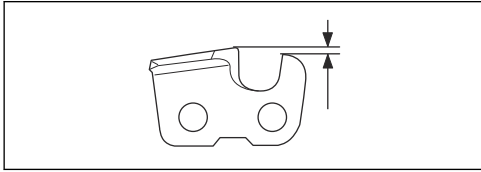

- Vérifiez que la chaîne de sciage est bien tendue. Si la chaîne n'est pas bien plaquée contre le guide-chaîne, elle peut dérailler. Une mauvaise tension de la chaîne augmente l'usure du guide-chaîne, de la chaîne et du pignon d'entraînement. Reportez-vous à la section *Tension de la chaîne* à la page 48.

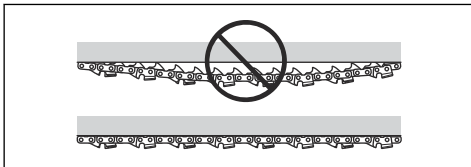

- Entretenez régulièrement l'équipement de coupe et veillez à ce qu'il reste correctement lubrifié. Si la chaîne n'est pas correctement lubrifiée, le risque d'usure du guide-chaîne, de la chaîne et du pignon d'entraînement augmente.

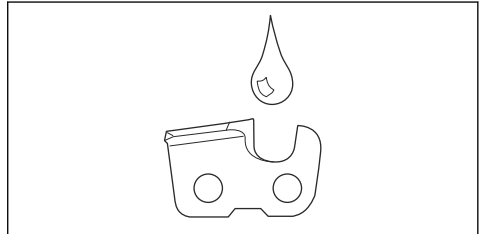

Montage

Pour assembler la protection antichocs

1. Montez la protection à l'aide de 3 vis.

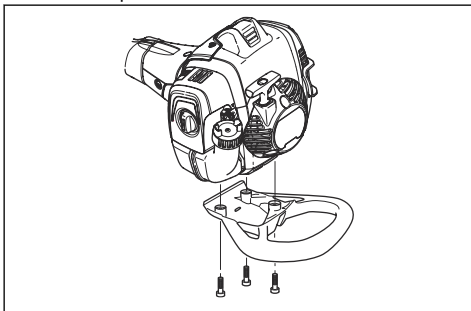

2. Serrez les vis à 4 Nm (30 lb.pi).
3. Resserrez les vis lorsque le produit a été utilisé pendant environ 20 heures.

Montage de la tête de coupe



REMARQUE: Veillez à ce que l'arbre d'entraînement sur le tube de transmission se place correctement dans l'encoche de la tête de coupe.

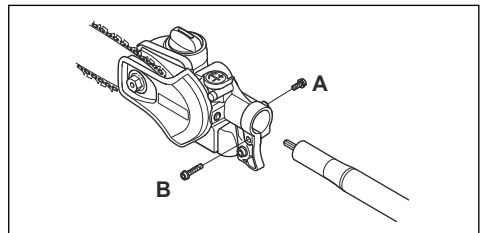

1. Desserrez la vis sur la tête de coupe. (A)
2. Montez la tête de coupe sur l'arbre de sorte que la vis (A) soit alignée avec le trou de l'arbre, comme illustré.
3. Serrez à la main la vis (A). Assurez-vous que la vis (A) s'insère dans le trou de l'arbre.
4. Serrez la vis (A).
5. Serrez la vis (B).

Montage du guide-chaîne et de la chaîne

1. Dévissez l'écrou du guide-chaîne et retirez le capot de protection.
2. Positionnez le guide-chaîne sur l'écrou du guide-chaîne, et l'amener à sa position la plus reculée. Placez la chaîne sur le pignon d'entraînement et dans la rainure du guide-chaîne. Commencez par le dessus du guide-chaîne.

- Assurez-vous que la face tranchante des dents est vers l'avant sur le dessus du guide-chaîne.

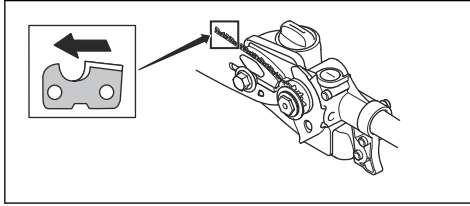

- Montez le capot et localisez la goupille de réglage (A) de la chaîne dans l'ouverture du guide-chaîne. Assurez-vous que les maillons d'entraînement s'engagent dans le pignon d'entraînement (B) et que la chaîne est correctement placée dans la rainure du guide-chaîne (C). Serrez les écrous du guide à la main.

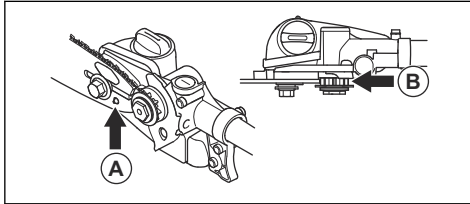

- Tendre la chaîne en tournant la vis du tendeur de chaîne vers la droite à l'aide de la clé universelle. Tendre la chaîne jusqu'à ce qu'elle ne pende plus sous le guide.

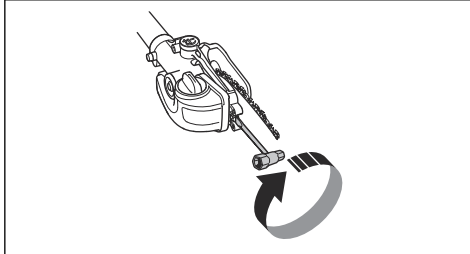

- La chaîne est tendue correctement quand elle ne pend plus sous le guide et peut être avancée à la main sans difficulté. Serrez les écrous du guide à l'aide de la clé universelle tout en maintenant levé le pignon du guide.

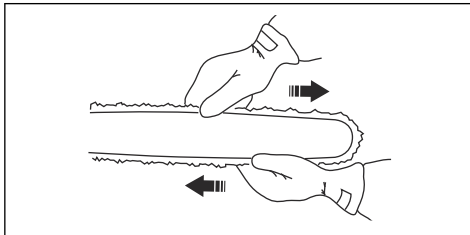

- La tension d'une chaîne neuve doit être vérifiée fréquemment pendant son rodage. Vérifiez la tension de la chaîne régulièrement. Une tension correcte est synonyme de bonne capacité de coupe et de longue durée de vie.

Réglage de la longueur de l'arbre

- Desserrer la manette.

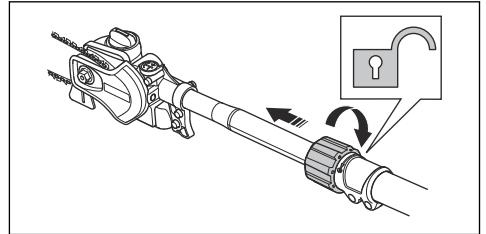

- Tirez sur l'arbre de façon à obtenir la longueur désirée.

- Serrer la manette.

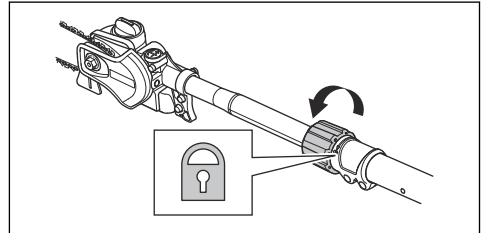

Pour régler le harnais

Utilisez toujours le harnais lorsque vous utilisez la machine. Le harnais assure un contrôle maximal lors de l'utilisation du produit. Le faisceau réduit le risque de fatigue au niveau des bras et du dos.

- Enfiler le harnais.
- Accrochez la machine au crochet de suspension du harnais.
- Réglez la longueur du harnais de telle sorte que le crochet de suspension soit à peu près à la hauteur de votre hanche droite.

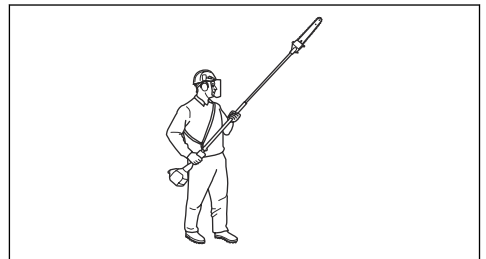

Utilisation

Introduction



AVERTISSEMENT: Avant d'utiliser le produit, vous devez lire et comprendre le chapitre sur la sécurité.

Pour contrôler avant la mise en marche

1. Inspecter la zone de travail. Retirer tout objet susceptible d'être projeté.
2. Contrôlez la chaîne. N'utilisez jamais d'équipement émoussé, fissuré ou endommagé.
3. Vérifiez que le produit est en parfait état d'utilisation.
4. Contrôler que tous les écrous et boulons sont correctement serrés.
5. Assurez-vous que la chaîne est suffisamment lubrifiée ; reportez-vous à la section *Vérification de la lubrification de la chaîne à la page 49*.
6. Vérifiez que la chaîne s'arrête toujours au ralenti.
7. Utilisez le produit uniquement pour les travaux auxquels il est destiné.
8. Assurez-vous que la poignée et les systèmes de sécurité sont en bon état. N'utilisez jamais une machine incomplète ou ayant été modifiée.

Carburant

Ce produit est équipé d'un moteur à deux temps.



REMARQUE: L'utilisation d'un type de carburant inadéquat peut endommager le moteur. Utilisez un mélange d'essence et d'huile deux temps.

Carburant prémélangé

- Utilisez un carburant alkylate prémélangé Husqvarna de bonne qualité pour des performances optimales et une plus longue durée de vie du moteur. Ce carburant contient des produits chimiques moins dangereux par rapport au carburant normal, ce qui réduit la quantité de gaz d'échappement dangereux. Ce carburant génère une faible quantité de résidus, ce qui permet de garder les composants du moteur propres plus longtemps.

Pour mélanger le carburant

Essence



REMARQUE: N'utilisez pas d'essence avec un indice d'octane inférieur à 90 RON (87 AKI). Cela peut endommager le produit.



REMARQUE: N'utilisez pas d'essence avec une concentration d'éthanol (E10) supérieure à 10 %. Cela peut endommager le produit.

- Utilisez toujours de l'essence sans plomb neuve avec un indice d'octane minimal de 90 RON (87 AKI) et une concentration d'éthanol (E10) inférieure à 10 %.
- Utilisez de l'essence avec un numéro d'octane supérieur si vous utilisez fréquemment le produit à une vitesse du moteur élevée en continu.

Huile deux temps

- Pour un résultat et un fonctionnement optimaux, utilisez de l'huile deux temps Husqvarna.
- Si l'huile deux temps Husqvarna n'est pas disponible, utilisez une huile deux temps de haute qualité pour moteurs refroidis à l'air. Contactez votre atelier d'entretien pour sélectionner l'huile appropriée.



REMARQUE: N'utilisez pas d'huile deux temps pour les moteurs hors-bord refroidis par eau (huile outboard). N'utilisez pas d'huile pour moteurs à quatre temps.

Pour mélanger l'essence et l'huile deux temps

Essence, en litres	Huile deux temps, en litres
	2 % (50:1)
5	0,10
10	0,20
15	0,30
20	0,40



REMARQUE: lorsque vous mélangez de faibles quantités de carburant, de petites erreurs peuvent influencer considérablement sur le rapport de mélange. Mesurez soigneusement la quantité d'huile et assurez-vous que vous obtenez le mélange correct.

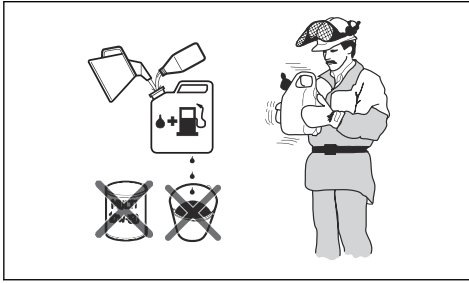

1. Remplissez la moitié de la quantité d'essence dans un récipient propre et adapté pour l'essence.
2. Ajoutez la quantité totale d'huile.
3. Mélangez en secouant le mélange de carburant.
4. Ajoutez le reste de l'essence dans le récipient.
5. Mélangez avec précaution en secouant le récipient.



REMARQUE: Ne mélangez jamais plus d'un mois de carburant à chaque fois.

Pour remplir le réservoir de carburant

1. Essuyez le pourtour du bouchon du réservoir de carburant.
2. Secouez le conteneur et assurez-vous que le carburant est complètement mélangé. Utilisez un bidon de carburant comportant un dispositif d'arrêt de remplissage automatique.
3. Remplissez le réservoir de carburant.
4. Serrez soigneusement le bouchon du réservoir de carburant.
5. Positionnez le produit à au moins 3 m (10 pi) de la zone et de la source de remplissage avant de le mettre en marche.

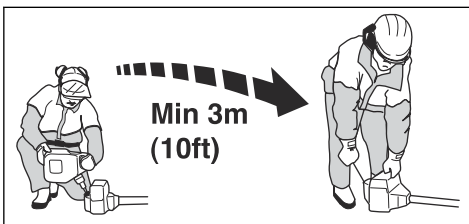

REMARQUE: Des impuretés dans les réservoirs sont causes de mauvais fonctionnement. Nettoyez le réservoir de carburant et le réservoir d'huile de chaîne régulièrement et remplacez le filtre à carburant une fois par an ou plus.

Pour effectuer un rodage

- Au cours des 10 premières heures de fonctionnement, ne faites pas tourner le produit à plein régime sans charge sur des périodes prolongées.

Pour utiliser l'huile de chaîne appropriée



AVERTISSEMENT: n'utilisez pas de l'huile usagée, susceptible de provoquer des blessures graves et de nuire gravement à l'environnement. L'huile usagée peut aussi endommager la pompe à huile, le guide-chaîne et la chaîne.



AVERTISSEMENT: la chaîne peut ralentir si l'équipement de coupe n'est pas suffisamment lubrifié. Risque de blessures graves, voire mortelles, pour l'opérateur.



AVERTISSEMENT: ce produit doit normalement utiliser tout le carburant avant d'être à court d'huile de chaîne. Pour que cette fonction de sécurité soit opérationnelle, utilisez l'huile de chaîne appropriée. Adressez-vous à votre atelier d'entretien lorsque vous sélectionnez votre huile de chaîne.

Remarque: ce produit est équipé d'un système de lubrification automatique de la chaîne. Vous pouvez également régler le débit d'huile. Reportez-vous à la section *Réglage de la lubrification de la chaîne à la page 49*.

- Utilisez l'huile de chaîne Husqvarna pour optimiser la durée de vie de votre chaîne et réduire les dégâts environnementaux. Si l'huile de chaîne Husqvarna n'est pas disponible, nous vous recommandons d'utiliser une huile de chaîne ordinaire.
- Utilisez une huile de chaîne qui adhère bien à la chaîne.
- Utilisez une huile de chaîne dont la viscosité est adaptée à la température de l'air.



REMARQUE: si l'huile est trop fluide, le réservoir d'huile se vide avant le réservoir de carburant. À des températures inférieures à 0 °C (32 °F), certaines huiles de chaîne s'épaississent trop, ce qui peut endommager les composants de la pompe à huile.

- Utilisez les équipements de coupe recommandés. Reportez-vous à la section *Accessoires à la page 52*.

Utilisation du produit

- Pour un meilleur équilibre, tenez le produit le plus près possible du corps. Utilisez le harnais pour supporter le poids de la machine et faciliter sa manipulation.
- S'assurer que l'extrémité ne touche pas le sol.
- Ne jamais forcer, mais adopter un rythme de travail régulier, de sorte que toutes les branches puissent être coupées uniformément.
- Ramenez le moteur au régime de ralenti après chaque étape de travail. Laissez le moteur tourner à pleins gaz sans lui faire subir de charge peut endommager sérieusement le moteur.
- Travaillez toujours en faisant tourner le moteur à plein régime.
- À chaque fois que c'est possible, positionnez-vous de manière à pouvoir couper à angle droit par rapport à la branche.

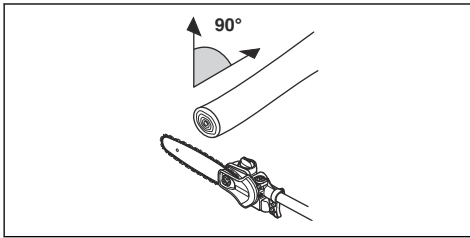

- Ne travaillez pas avec l'arbre positionné en ligne droite devant vous (comme une canne à pêche), car cela augmente le poids apparent de l'équipement de coupe.

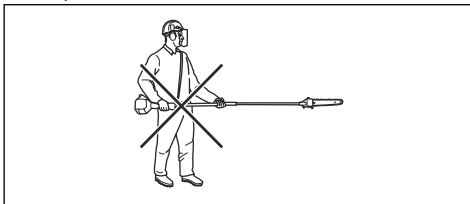

- Coupez les grosses branches en morceaux pour les faire tomber plus facilement là où vous voulez.

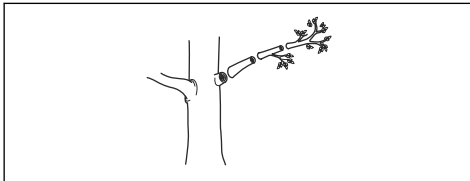

- Ne coupez jamais le gonflement à la racine de la branche, car cela peut ralentir la guérison et augmenter le risque d'attaques fongiques !

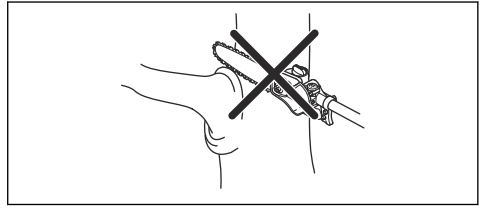

- Utilisez la butée à la base de la tête de coupe pour un soutien supplémentaire durant la coupe. Cela permet d'éviter que l'équipement de coupe ne « saute » sur la branche.

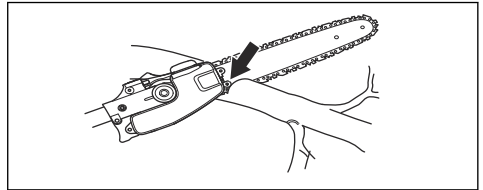

- Effectuez une première coupe sur la partie inférieure de la branche avant de la couper en travers. Cela évite de déchirer l'écorce, ce qui pourrait entraîner une guérison lente et causer des dommages irréversibles à l'arbre. La coupe ne doit pas être plus profonde qu'1/3 de l'épaisseur de la branche pour éviter tout blocage. La chaîne doit continuer à fonctionner pendant que vous retirez l'équipement de coupe de la branche afin d'éviter tout blocage.

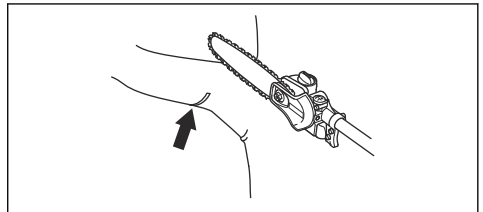

- Utilisez le harnais pour supporter le poids de la machine et faciliter sa manipulation.
- Assurez-vous que vous disposez d'un bon équilibre et que vous pouvez travailler sans être gêné par des branches, des pierres et des arbres.



AVERTISSEMENT: N'actionnez jamais l'accélérateur si l'intégralité de l'équipement de coupe n'est pas dans votre champ de vision.

Préparation du produit pour le démarrage

1. Appuyez sur la pompe à carburant plusieurs fois jusqu'à ce que le carburant commence à remplir la poche.

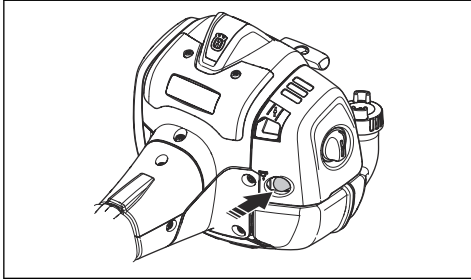

Remarque: Il n'est pas nécessaire de remplir entièrement la poche.

2. Relevez le starter en position de démarrage.

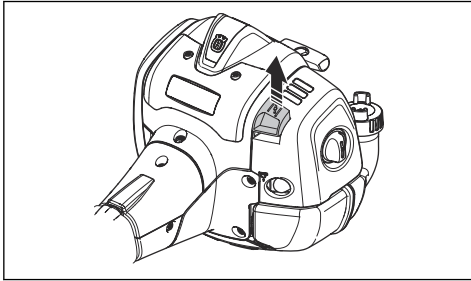

AVERTISSEMENT: La scie commence à tourner dès que vous démarrez le moteur avec le starter.

Pour démarrer le produit



AVERTISSEMENT: Lisez les instructions de sécurité fournies dans le chapitre sur la sécurité avant de démarrer le produit (reportez-vous à la section *Sécurité à la page 30*).

1. Utilisez des gants de protection.
2. Plaquez l'appareil contre le sol à l'aide de votre main gauche.



REMARQUE: N'utilisez pas vos pieds !

3. Saisissez la poignée du câble du démarreur.
4. Tirez lentement sur le câble avec votre main droite jusqu'à ce qu'une résistance se fasse sentir (les cliquets d'entraînement s'enclenchent).



AVERTISSEMENT: N'enroulez pas le câble du démarreur autour de votre main.

5. Tirez fortement et rapidement sur le câble.



REMARQUE: Ne sortez pas complètement le câble du démarreur et ne lâchez pas la poignée du câble du démarreur lorsque le câble est complètement sorti. Cela peut endommager le produit.

6. Tirez sur le câble du démarreur plusieurs fois jusqu'à ce que le moteur démarre.
7. Réinitialisez le démarrage lorsque le moteur se met en marche.
8. Faites fonctionner la commande d'accélération petit à petit lorsque le moteur démarre.
9. Assurez-vous que le moteur tourne sans à-coups.

À propos de la surface



AVERTISSEMENT: Ne placez aucune partie de votre corps dans la zone grisée. Tout contact sur la zone grisée peut provoquer des brûlures de la peau. Cela peut également provoquer un choc électrique si le capuchon de la bougie d'allumage a été endommagé. N'utilisez jamais un produit dont le capuchon de bougie est endommagé.

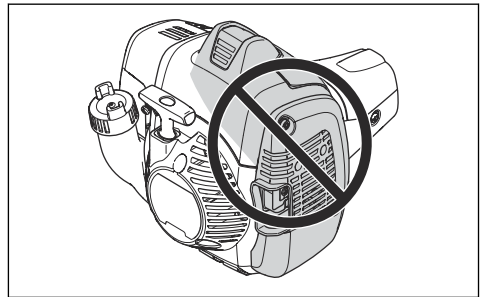

Pour arrêter le produit

1. Pour arrêter le moteur, déplacez l'interrupteur d'arrêt en position d'arrêt.

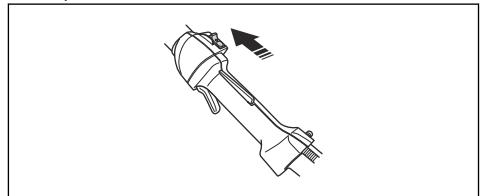



REMARQUE: Le bouton d'arrêt revient automatiquement à sa position initiale. Retirez toujours le capuchon de la

bougie d'allumage lors du montage, contrôle et/ou entretien, afin d'éviter tout démarrage accidentel.

Entretien

Introduction

Nous donnons ici quelques conseils d'entretien à caractère général. Pour plus d'informations, contactez l'atelier de réparation.

Calendrier de maintenance

La liste ci-dessous indique les étapes d'entretien à effectuer sur le produit. La plupart des points abordés sont expliqués plus loin dans ce chapitre.

Remarque: L'utilisateur ne peut effectuer que les travaux de maintenance et d'entretien décrits dans ce manuel d'utilisation. Les mesures plus importantes doivent être effectuées dans un atelier d'entretien agréé.

Entretien	Au quotidien	Toutes les semaines	Une fois par mois
Nettoyez la surface externe.	X		
Assurez-vous que le blocage d'accélération et la gâchette fonctionnent correctement.	X		
Contrôlez l'interrupteur d'arrêt pour vérifier qu'il fonctionne correctement.	X		
Assurez-vous que la chaîne ne tourne pas lorsque le moteur tourne au ralenti.	X		
Nettoyez le filtre à air. Remplacez si nécessaire.	X		
Vérifiez que les rivets et les maillons de la chaîne sont dépourvus de fissures, que la chaîne n'est pas raide et que les rivets et les maillons ne sont pas anormalement usés.	X		
Nettoyez la zone sous le capot de protection.	X		
Assurez-vous que les vis et les écrous sont serrés.	X		
Vérifiez si le moteur, le réservoir de carburant et les conduites de carburant présentent des fuites.	X		
Nettoyez le système de refroidissement.		X	
Vérifiez si le démarreur et le câble de démarreur sont endommagés.		X	
Vérifiez si les éléments anti-vibrations présentent des dommages ou des fissures.		X	
Nettoyez la bougie d'allumage extérieurement. Déposez la bougie et vérifiez l'écart entre les électrodes. Ajustez l'écart à une distance correcte (reportez-vous à la section <i>Caractéristiques techniques à la page 51</i>) ou remplacez la bougie d'allumage. Assurez-vous que la bougie est dotée d'un antiparasite.		X	
Nettoyez le carburateur extérieurement, ainsi que l'espace autour.		X	
Limez les bavures éventuelles sur les côtés du guide-chaîne.		X	
Nettoyer ou remplacer la grille antiflamme du silencieux.		X	
Nettoyer le réservoir de carburant.			X

Entretien	Au quoti- dien	Toutes les se- maines	Une fois par mois
Vérifiez que le filtre à carburant n'est pas contaminé ou que le tuyau à carburant ne comporte pas d'autres défauts. Remplacez si nécessaire.			X
Vérifiez tous les câbles et toutes les connexions.			X
Vérifiez l'état d'usure de l'embrayage, des ressorts d'embrayage et du tambour d'embrayage. Remplacez-les si nécessaire dans un atelier d'entretien agréé.			X
Remplacez la bougie. Assurez-vous que la bougie est dotée d'un antiparasite.			X

Pour régler le régime de ralenti

1. Assurez-vous que le filtre à air est propre et que le couvercle de filtre à air est fixé avant de régler le régime de ralenti.
2. Faites démarrer le produit. Reportez-vous à *Pour démarrer le produit à la page 41*
3. Réglez le régime de ralenti à l'aide de la vis de réglage T identifiée par le repère « T ». Tournez la vis de réglage de ralenti dans le sens des aiguilles d'une montre jusqu'à ce que la chaîne commence à tourner.

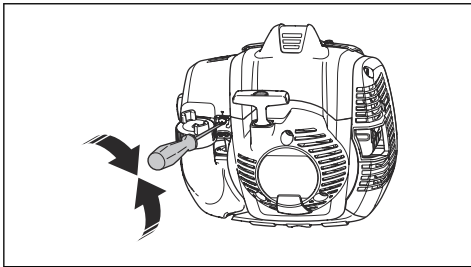

4. Tournez la vis de réglage de ralenti dans le sens contraire des aiguilles d'une montre jusqu'à ce que la chaîne s'arrête.

Le régime de ralenti est correct lorsque le moteur fonctionne sans à-coups dans toutes les positions. Le régime de ralenti doit être inférieur à la vitesse lorsque la chaîne de sciage commence à tourner.



AVERTISSEMENT: Si la chaîne ne s'arrête pas lorsque vous réglez le régime de ralenti, parlez-en à votre atelier d'entretien le plus proche. N'utilisez pas le produit tant qu'il n'est pas réglé ou réparé correctement.

Remarque: Reportez-vous à la section *Caractéristiques techniques à la page 51* pour connaître le régime de ralenti recommandé.

Entretien du silencieux

Le silencieux atténue le niveau sonore et éloigne les gaz d'échappement de l'opérateur.



AVERTISSEMENT: les silencieux équipés de pots catalytiques deviennent très chauds lors du fonctionnement du produit et restent chauds pendant un certain temps après avoir arrêté le produit. Ceci est également vrai pour le régime au ralenti. Tout contact avec le produit peut provoquer des brûlures de la peau. Pensez au risque d'incendie.

1. Arrêtez le produit et laissez-le refroidir.
2. Déposez le capot du silencieux.

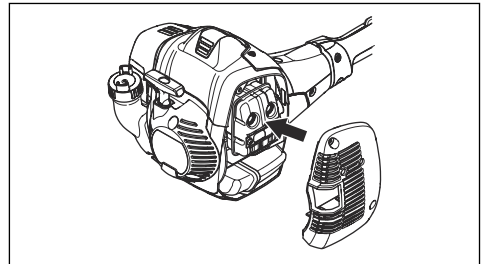

3. Retirez la vis qui maintient la grille antiflamme.

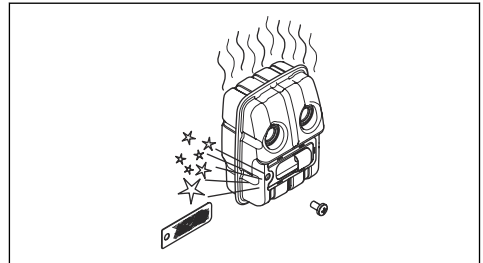

4. Nettoyez la grille antiflamme si elle est bloquée ou remplacez-la si elle est endommagée.



REMARQUE: Remplacez la grille antiflamme si elle est endommagée. N'utilisez pas le produit si la grille

antiflamme sur le silencieux est manquante ou défectueuse.



REMARQUE: Si la grille antiflamme est souvent bloquée, ceci peut être le signe que les performances de votre pot catalytique commencent à décliner. Faites contrôler le silencieux par votre atelier d'entretien. Une grille antiflamme bloquée provoque une surchauffe et la détérioration du cylindre et du piston.

Système de refroidissement

Le produit est équipé d'un système de refroidissement permettant de maintenir une température de travail aussi basse que possible.

Nettoyez les composants du système de refroidissement avec une brosse une fois par semaine ou plus fréquemment dans des conditions difficiles. Un système de refroidissement sale ou colmaté provoque la surchauffe du produit, ce qui entraîne une détérioration du piston et du cylindre.

Le système de refroidissement est composé des éléments suivants :

1. La prise d'air dans le lanceur.
2. Les ailettes de ventilation sur le volant.
3. Les ailettes de refroidissement sur le cylindre.
4. Capot de cylindre.
5. Capot de silencieux.
6. Plaque du silencieux.

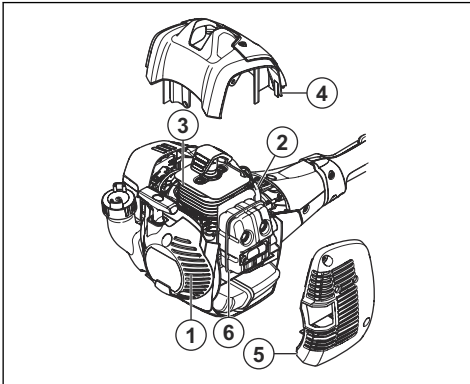

Pour vérifier la bougie



REMARQUE: Utilisez toujours le type de bougie recommandé. Un type de bougie inadéquat peut endommager le produit.

- Inspectez la bougie si le moteur manque de puissance, n'est pas facile à démarrer ou ne fonctionne pas correctement lorsqu'il tourne au régime de ralenti.
- Afin de réduire le risque de matériaux indésirables présents sur les électrodes de la bougie, procédez comme suit :
 - a) Assurez-vous que le régime de ralenti est correctement réglé.
 - b) Assurez-vous que le mélange de carburant est correct.
 - c) Assurez-vous que le filtre à air est propre.
- Si la bougie est encrassée, nettoyez-la et vérifiez que l'écartement des électrodes est correct ; reportez-vous à la section *Caractéristiques techniques à la page 51*.

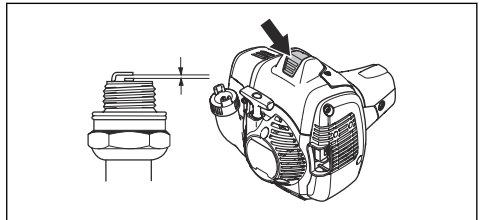

- Remplacez la bougie si nécessaire.

Filtre à air

Éliminez la poussière et la saleté du filtre à air pour le maintenir propre afin d'éviter :

- Un mauvais fonctionnement du carburateur
- Des problèmes de démarrage
- Une perte de puissance
- Une usure prématurée des éléments du moteur.
- Une trop grande consommation de carburant.

Nettoyez le filtre à air toutes les 25 heures, ou plus souvent si les conditions sont particulièrement poussiéreuses.

Pour nettoyer le filtre à air



REMARQUE: veuillez remplacer systématiquement le filtre à air s'il est endommagé, très sale ou imbibé de carburant.

Si vous utilisez un filtre à air pendant une longue période, il est impossible de le nettoyer complètement. Remplacez régulièrement le filtre à air par un filtre neuf.

1. Relevez le levier du starter pour fermer la soupape du starter.

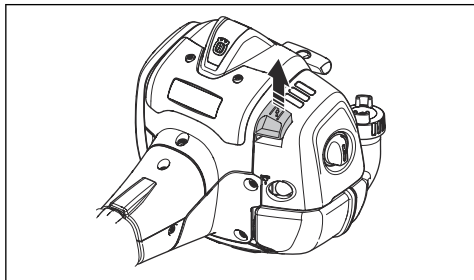

2. Retirez le couvercle du filtre à air et le filtre à air.

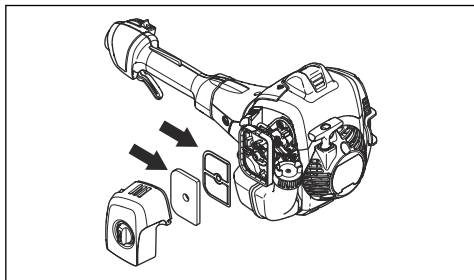

3. Nettoyez le filtre à air avec de l'eau chaude savonneuse.
4. Remplacez le filtre à air s'il est trop sale pour le nettoyer complètement. Remplacez toujours un filtre à air endommagé.
5. Nettoyez également la surface interne du capot du filtre. Utilisez un appareil à air comprimé ou une brosse.
6. Contrôlez la surface d'étanchéité en caoutchouc. Remplacez le filtre du joint en caoutchouc s'il est endommagé.
7. Assurez-vous que le filtre est sec avant de l'installer.

Vérification du pignon d'entraînement de la chaîne

1. Vérifiez régulièrement le degré d'usure du pignon. Remplacez-le en cas d'usure excessive.

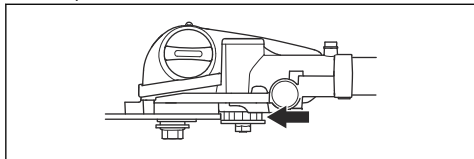

Pour inspecter l'équipement de coupe

1. Assurez-vous que les rivets et les maillons ne sont pas fissurés et qu'aucun des rivets n'est desserré. Remplacez-les si nécessaire.

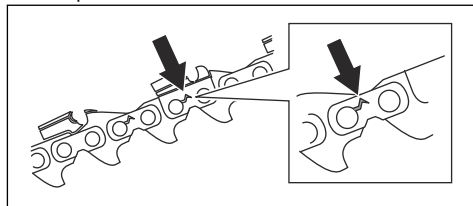

2. Vérifiez que la chaîne peut être courbée facilement. Remplacez la chaîne si elle est rigide.
3. Comparez la chaîne à une chaîne neuve pour déterminer si les rivets et les maillons sont usés.
4. Remplacez la chaîne lorsque la partie la plus longue de la dent de coupe est inférieure à 4 mm/0,16 po. Remplacez également la chaîne en cas de fissures sur les dispositifs de coupe.

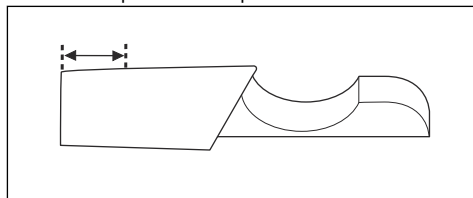

Pour contrôler le guide-chaîne

1. Assurez-vous que la conduite d'huile n'est pas obstruée. Nettoyez-la si nécessaire.

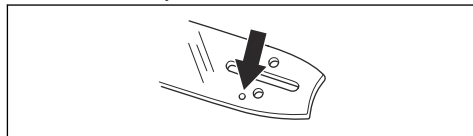

2. Contrôlez l'absence de bavures sur les bords du guide-chaîne. Retirez les bavures avec une lime.

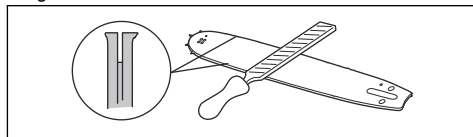

3. Nettoyez la rainure du guide-chaîne.

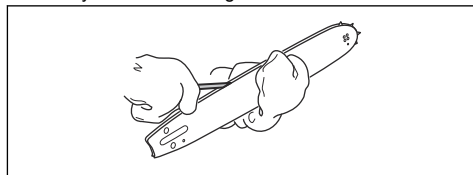

4. Examinez l'usure de la rainure du guide-chaîne. Remplacez le guide-chaîne si nécessaire.

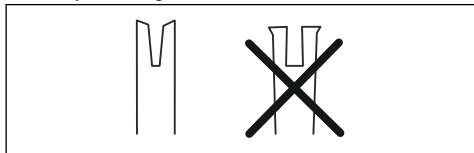

5. Vérifiez si le nez du guide-chaîne est rugueux ou très usé.

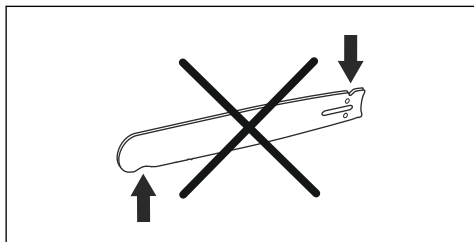

6. Vérifiez que le pignon du nez du guide-chaîne tourne librement et que l'orifice de lubrification situé à cet endroit n'est pas obstrué. Nettoyez-le et lubrifiez-le si nécessaire.

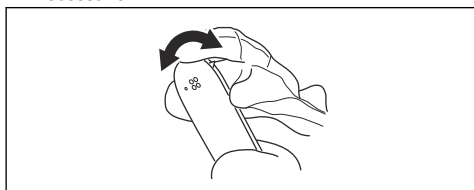

7. Retournez le guide-chaîne tous les jours pour prolonger sa durée de vie.

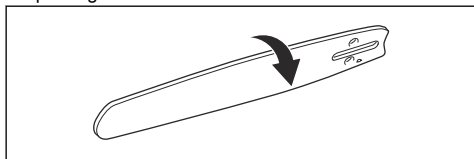

Pour affûter la chaîne de sciage

Informations relatives au guide-chaîne et à la chaîne



AVERTISSEMENT: Portez des gants de protection lorsque vous utilisez ou procédez à la maintenance de la chaîne. Une chaîne immobile peut également provoquer des blessures.

Remplacez un guide-chaîne ou une chaîne usé(e) ou endommagé(e) par la combinaison guide-chaîne/chaîne recommandée par Husqvarna. Cela est nécessaire pour maintenir les fonctions de sécurité du produit. Reportez-vous à la section *Accessoires* à la page 52 pour une

liste des combinaisons guide-chaîne et chaîne de rechange recommandées.

- Longueur de guide, po/cm. En général, vous trouverez la longueur de guide sur l'extrémité arrière du guide-chaîne.

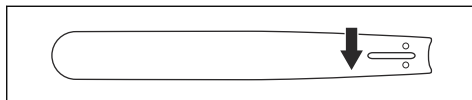

- Nombre de dents par pignon (T).

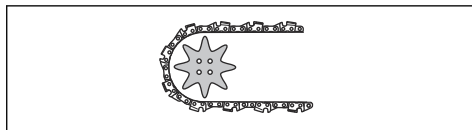

- Pas de chaîne, pouces. La distance entre les maillons entraîneurs de la chaîne doit correspondre à la distance entre les dents sur le pignon de nez du guide-chaîne et le pignon d'entraînement.

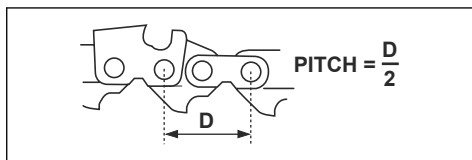

- Nombre de maillons entraîneurs (pce). Le nombre de maillons entraîneurs est déterminé par le type de guide-chaîne.

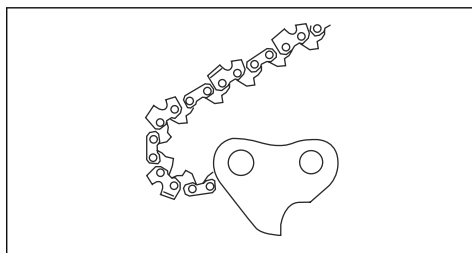

- Largeur de la rainure du guide-chaîne, pouces/mm. La largeur de rainure du guide-chaîne doit être identique à la largeur des maillons entraîneurs de la chaîne.

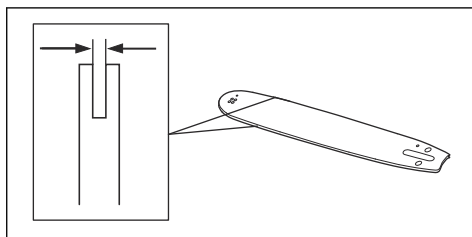

- Trou de graissage de chaîne et trou du tendeur de chaîne. Le guide-chaîne doit être aligné avec ce produit.

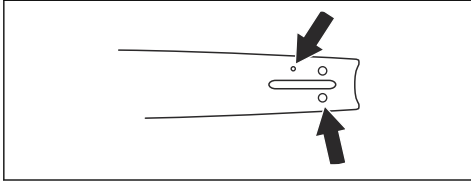

- Jauge du maillon entraîneur, mm/po.

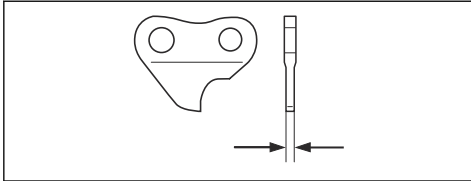

Informations générales relatives à l'affûtage des dispositifs de coupe

N'utilisez jamais une chaîne dont les dents sont émoussées. Si la chaîne est émoussée, vous devez appliquer plus de pression pour pousser le guide-chaîne dans le bois. Si la chaîne est très émoussée, vous ne produirez pas de copeaux de bois, mais de la sciure.

Une chaîne affûtée avance dans le bois et crée des copeaux de bois long et épais.

La dent de coupe (A) et la jauge de profondeur (B) constituent l'élément coupant de la chaîne et sont appelées « dispositif de coupe ». La différence de hauteur entre ces deux éléments correspond à la profondeur de coupe (réglage de la jauge de profondeur).

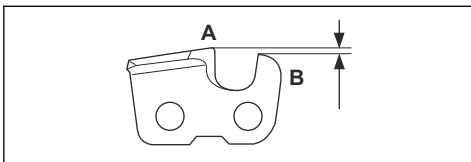

Lorsque vous affûtez un dispositif de coupe, pensez aux éléments suivants :

- L'angle d'affûtage.

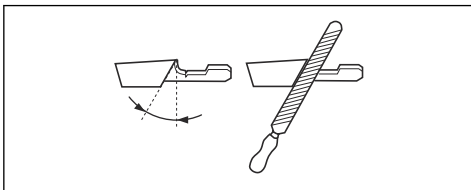

- L'angle d'impact.

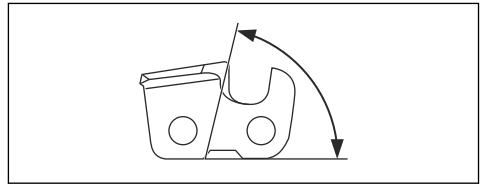

- La position de la lime.

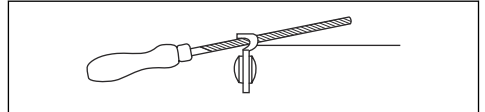

- Le diamètre de la lime ronde.

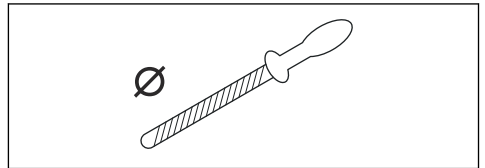

Il est difficile d'affûter correctement une chaîne sans équipement adapté. Utilisez la jauge de profondeur Husqvarna. Ce guide vous permettra de maintenir des performances de coupe maximales.

Remarque: reportez-vous à la section *Pour affûter les dispositifs de coupe à la page 47* pour plus d'informations sur l'affûtage de la chaîne.

Pour affûter les dispositifs de coupe

1. Utilisez une lime ronde et une jauge de profondeur pour affûter les dents de coupe.

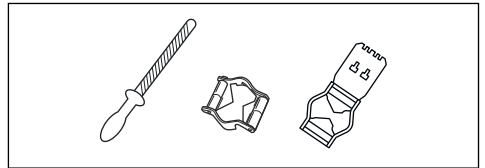

Remarque: reportez-vous à la section *Accessoires à la page 52* pour plus d'informations sur la jauge de profondeur recommandée par Husqvarna pour votre chaîne.

2. Appliquez la jauge de profondeur correctement sur la dent. Reportez-vous aux instructions fournies avec la jauge de profondeur.

3. Déplacez la jauge de la face interne de la dent de coupe à la face externe. Réduisez la pression lorsque vous utilisez la méthode tirée.

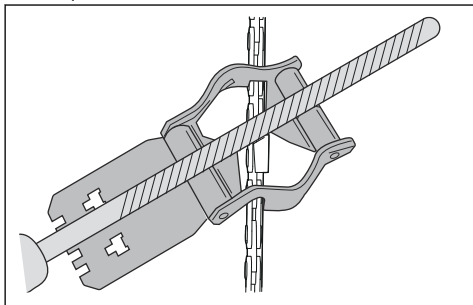

4. Retirez le matériau d'un côté de toutes les dents de coupe.
5. Retournez le produit et retirez le matériau du côté opposé.
6. Assurez-vous que toutes les dents de coupe sont de la même longueur.

Informations générales sur le réglage de la jauge de profondeur

Le réglage de la jauge de profondeur (C) diminue lors de l'affûtage de la dent de coupe (A). Afin de préserver des performances de coupe optimales, vous devez retirer le matériau d'affûtage de la jauge de profondeur (B) pour sélectionner le réglage de la jauge de profondeur recommandé. Reportez-vous à la section *Caractéristiques techniques* à la page 51 pour les instructions relatives à la méthode de réglage correct de la jauge de profondeur pour votre chaîne.

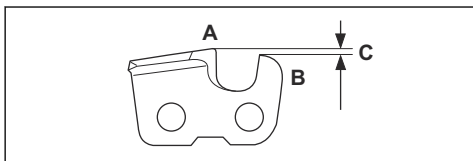

Pour régler la jauge de profondeur

Avant d'ajuster le réglage de la jauge de profondeur ou d'affûter les dispositifs de coupe, reportez-vous à la section *Pour affûter les dispositifs de coupe* à la page 47 pour obtenir des instructions. Nous recommandons de

régler la jauge de profondeur tous les trois affûtages des dents de coupe.

Nous vous recommandons d'utiliser notre gabarit d'affûtage pour obtenir l'épaisseur souhaitée et le bon angle pour la jauge de profondeur.

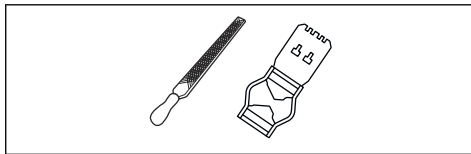

1. Pour le réglage de la jauge de profondeur, utilisez une lime plate et un gabarit d'affûtage. Utilisez uniquement le gabarit d'affûtage Husqvarna pour obtenir l'épaisseur souhaitée et le bon angle pour la jauge de profondeur.
2. Placez le gabarit d'affûtage sur la chaîne.

Remarque: Consultez l'emballage du gabarit d'affûtage pour plus d'informations sur son utilisation.

3. Utilisez une lime plate pour retirer la partie de la jauge de profondeur qui dépasse du gabarit d'affûtage.

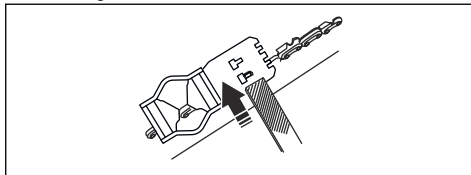

Tension de la chaîne



AVERTISSEMENT: Une chaîne dont la tension est inappropriée peut dérailler du guide-chaîne et provoquer des blessures graves, voire mortelles.

Une chaîne s'allonge lorsque vous l'utilisez. Réglez la chaîne régulièrement.

1. Desserrez l'écrou du guide-chaîne fixant le carter d'embrayage/frein de chaîne. Utilisez une clé.

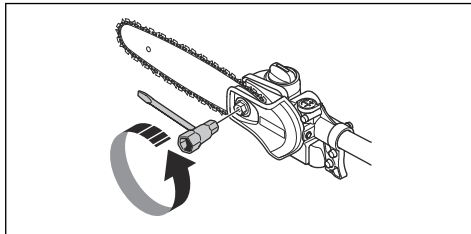

2. Resserrez les écrous du guide-chaîne à fond manuellement.

3. Soulevez l'avant du guide-chaîne et tournez la vis de réglage de la tension de chaîne. Utilisez une clé.

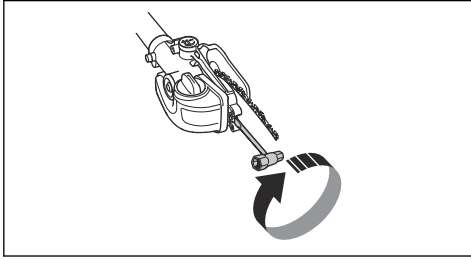

4. Serrez la chaîne jusqu'à ce qu'elle soit bien plaquée contre le guide-chaîne, mais qu'elle puisse quand même se déplacer facilement.
5. Serrez les écrous du guide-chaîne à l'aide de la clé et soulevez en même temps l'extrémité avant du guide-chaîne.

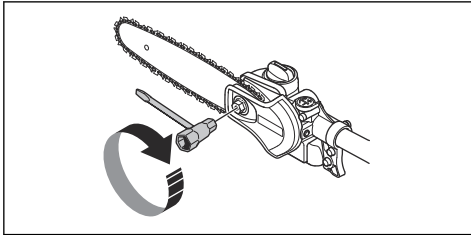

6. Assurez-vous que la chaîne peut tourner manuellement sans problème et ne pend pas du guide-chaîne.

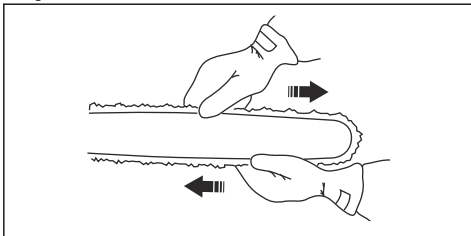

Remplissage du réservoir d'huile de chaîne

1. Ouvrez le bouchon du réservoir d'huile sur la partie supérieure du guide-chaîne.

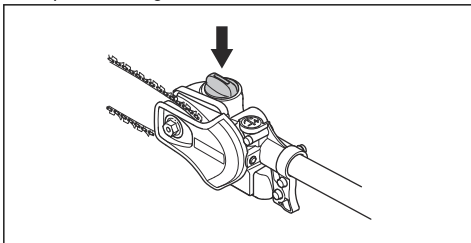

2. Remplissez avec de l'huile de chaîne Husqvarna.
3. Serrez à nouveau le bouchon.

Vérification de la lubrification de la chaîne

1. Vérifier la lubrification à chaque plein d'essence. Diriger le nez du guide sur un objet fixe clair à une distance de 20 cm (8 pouces). Après 1 minute de fonctionnement à un régime de 75 %, vous devriez observer un film d'huile en forme de ruban.

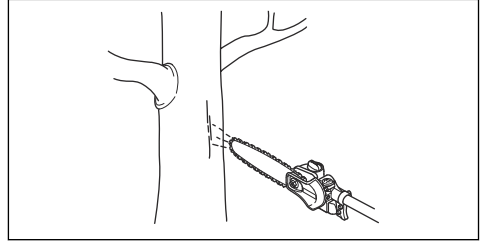

2. Si la lubrification de la chaîne ne fait pas correctement son effet, contrôlez le guide-chaîne. Reportez-vous à la section *Pour contrôler le guide-chaîne à la page 45* pour connaître les instructions. Adressez-vous à votre atelier d'entretien si les mesures d'entretien ne suffisent pas.

Réglage de la lubrification de la chaîne



AVERTISSEMENT: arrêtez le moteur avant d'effectuer tout réglage de la pompe à huile.

Tournez la vis de réglage de la pompe à huile. Utilisez un tournevis ou une clé mixte.

- Tournez la vis de réglage dans le sens des aiguilles d'une montre pour augmenter le débit d'huile.

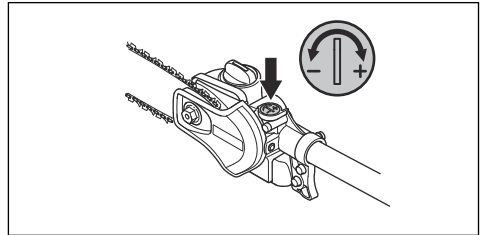

- Tournez la vis de réglage dans le sens contraire des aiguilles d'une montre pour réduire le débit d'huile.

Dépannage

Le moteur ne démarre pas

Contrôle	Cause possible	Procédure
Interrupteur d'arrêt.	L'interrupteur d'arrêt est en position d'arrêt.	Faites réaliser le remplacement de l'interrupteur d'arrêt par un agent d'entretien agréé.
Réservoir d'essence.	Mauvais type de carburant.	Vidangez le réservoir de carburant et remplissez-le avec le carburant qui convient.
Bougie et cylindre.	La bougie d'allumage est sale ou humide.	Assurez-vous que la bougie est sèche et propre.
	L'écartement des électrodes de la bougie est incorrect.	Nettoyez la bougie. Vérifiez que l'écartement des électrodes est correct ; reportez-vous à la section <i>Caractéristiques techniques</i> à la page 51. Assurez-vous que la bougie est dotée d'un surpresseur.
	La bougie d'allumage est desserrée.	Serrez la bougie d'allumage.
	Le moteur est noyé en raison de démarrages répétés à plein régime après l'allumage.	Retirez et nettoyez la bougie. Placez le produit sur le côté en positionnant le trou de bougie loin de vous. Tirez la poignée du câble du démarreur entre 6 et 8 fois. Montez la bougie et démarrez le produit. Reportez-vous à la section <i>Pour démarrer le produit</i> à la page 41.

Le moteur démarre, puis s'arrête à nouveau

Contrôle	Cause possible	Procédure
Réservoir de carburant	Mauvais type de carburant.	Videz le réservoir de carburant et remplissez-le avec le carburant qui convient.
Filtre à air	Le filtre à air est bouché.	Nettoyez le filtre à air.

Transport, entreposage et mise au rebut

Transport et stockage

- Pour le stocker et transporter le produit et le carburant, assurez-vous qu'il n'y a pas de fuite ou de vapeurs. Les étincelles ou les flammes nues produites par exemple par des appareils électriques ou chaudières peuvent provoquer un incendie.
- Utilisez uniquement des récipients homologués pour le transport et le stockage de carburant.
- Videz les réservoirs de carburant et d'huile de chaîne avant tout transport ou avant le remisage

pour une période prolongée. Mettez le carburant et l'huile de chaîne au rebut dans une déchetterie appropriée.

- Utilisez la protection de transport du produit pour éviter les blessures et les dégâts causés au produit. Une chaîne immobile peut également provoquer des blessures graves.
- Déposez le capuchon de la bougie.
- Fixez le produit pour le transporter.



REMARQUE: si la chaîne et le guide-chaîne ne sont pas nettoyés, ils risquent de devenir rigides ou de s'obstruer.

2. Fixez la protection de transport.
3. Nettoyez le produit. Reportez-vous à la section *Entretien à la page 42* pour connaître les instructions.
4. Effectuez un entretien complet du produit.

Pour préparer votre produit pour un entreposage à long terme

1. Démontez et nettoyez la chaîne ainsi que la rainure du guide-chaîne.

Caractéristiques techniques

Caractéristiques techniques

	525PT5S
Moteur	
Cylindrée, cm ³	25,4
Alésage du cylindre, mm	34
Course, mm	28
Régime d'emballage maximal recommandé, tr/min	11 000-12 000
Régime de ralenti, tr/min	2 800-3 000
Puissance moteur max. selon ISO 8893, kW/tr/min	1,0/8 500
Silencieux avec pot catalytique	Oui
Système d'allumage réglé en fonction du régime	Oui
Système d'allumage	
Bougie	NGK BPMR8Y
Écartement des électrodes, mm	0,5
Système de graissage/de carburant	
Capacité du réservoir de carburant, litres/cm ³	0,5/500
Capacité du réservoir d'huile, litres/cm ³	0,14/140
Poids	
Sans carburant, protection et équipement de coupe, kg	7
Émissions sonores ⁴	
Niveau de puissance acoustique, mesuré selon ISO 22868, dB(A)	107

⁴ Les données reportées pour le niveau de sortie sonore montrent une dispersion type (déviation standard) de 2 dB (A).

525PT5S

Niveaux sonores ⁵

Pression acoustique équivalente au niveau des oreilles de l'utilisateur, mesurée selon la norme ISO 22868, dB(A) :

Équipée d'un accessoire homologué (d'origine) 89

Niveaux de vibrations ⁶Niveau de vibration au niveau des poignées mesuré selon ISO 22867, m/s² :

Arbre court, poignées avant/arrière 6,3/5,3

Arbre allongé, poignées avant/arrière 4,1/6,7

Accessoires

Combinaisons de guide-chaîne et de chaîne

Combinaison de guide-chaîne et de chaîne recommandée.

Remarque: Ce guide-chaîne diffère de la norme Husqvarna et doit être de type A318 pour correspondre au produit.







Guide-chaîne			Chaîne	
Longueur, cm/po	Pas, po	Jauge, mm/po	Type	Longueur, maillons entraîneurs, n°
10/25	1/4	0,050/1,3	Husqvarna H00	58
12/31				64

Équipement et angles d'affûtage

Utilisez un gabarit de lime Husqvarna pour obtenir les angles d'affûtage corrects. Nous vous recommandons de toujours utiliser un gabarit de lime Husqvarna pour

rétablir le tranchant de la chaîne. Les références sont indiquées dans le tableau ci-dessous.

Si vous ne savez pas quelle chaîne est installée sur votre produit, contactez votre atelier d'entretien.

					
H00	5/32 po/4,0 mm	85°	30°	0,025 po/ 0,65 mm	580 68 74-01

⁵ Les données reportées pour le niveau de pression sonore équivalent pour le produit montrent une dispersion statistique typique (déviatoin standard) de 1 dB (A).⁶ Les données reportées pour le niveau de vibrations équivalent montrent une dispersion statistique type (déviatoin standard) de 1 m/s².

Déclaration de conformité CE

Déclaration de conformité CE

Nous, **Husqvarna AB**, SE-561 82 Huskvarna, Suède, tél. : +46-36-146500, déclarons que l'élagueuse sur perche **Husqvarna 525PT5S** à partir des numéros de série de l'année de fabrication 2016 et ultérieurement (l'année est clairement indiquée sur la plaque signalétique et suivie d'un numéro de série) est conforme aux dispositions de la DIRECTIVE DU CONSEIL :

- du 17 mai 2006 « relative aux machines » **2006/42/CE**
- du 26 février 2014 « relative à la compatibilité électromagnétique » **2014/30/UE**
- du 8 juin 2011 « relative à la limitation de l'utilisation de certaines substances dangereuses au sein d'équipements électriques et électroniques » **2011/65/UE**

Les normes harmonisées suivantes ont été appliquées :

EN ISO 12100:2010, EN ISO 11680-1:2011, ISO 14982:2009, CISPR 12:2009, EN 50581:2012.

RISE SMP Svensk Maskinprovning AB, Box 7035, SE-750 07 Uppsala, Sweden, a procédé à des tests de type CE conformément à l'article 12, point 3b de la directive machines (2006/42/CE). Le certificat de l'examen de type CE conformément à l'annexe IV, porte le numéro : **0404/15/2439**

Huskvarna, 2016-03-30



Per Gustafsson, Directeur du développement
(Représentant autorisé d'Husqvarna AB et responsable de la documentation technique.)

Inhoud

Inleiding.....	54	Probleemoplossing.....	76
Veiligheid.....	56	Vervoer, opslag en verwerking.....	77
Montage.....	62	Technische gegevens.....	77
Werking.....	64	Accessoires.....	78
Onderhoud.....	68	EG-conformiteitsverklaring.....	80

Inleiding

Gebruik

Het product is bedoeld voor het knippen van takken en twijgen.

Gebruik het product uitsluitend met accessoires die door de fabrikant zijn goedgekeurd. Zie *Accessoires op pagina 78*.

Let op: Nationale wetgeving kan het gebruik van dit product mogelijk beperken.

Productoverzicht

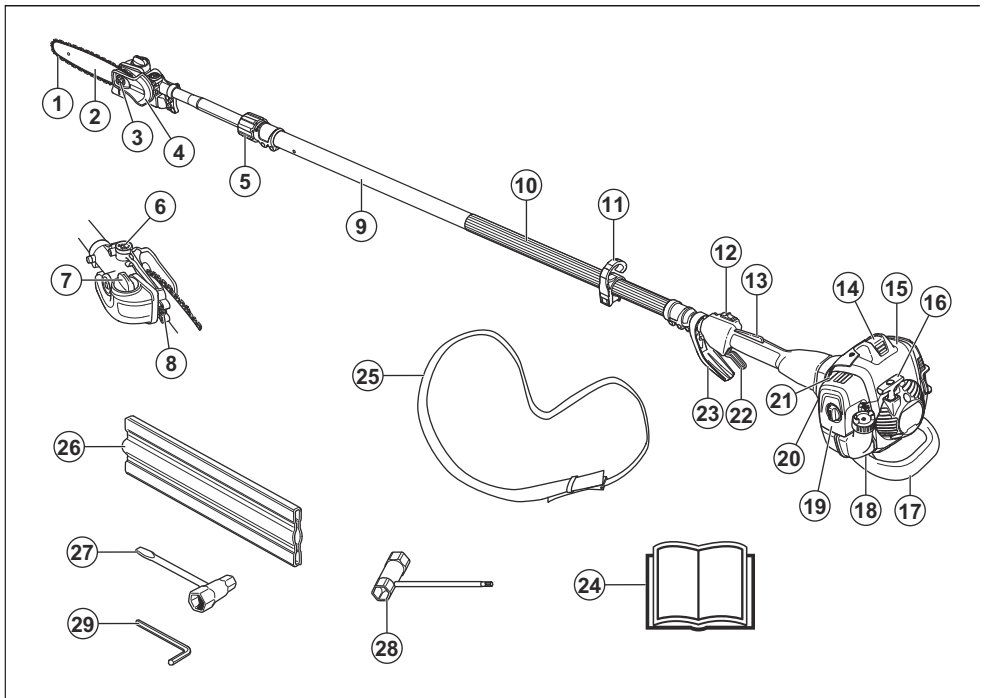

1. Zaagketting
2. Geleider
3. Zaagbladmoer
4. Beschermkap voor zaagketting
5. Borgknop

6. Afstelschroef voor kettingsmering
7. Kettingolietank
8. Kettingspannerschroef
9. Steel
10. Voorste handgreep

11. Ophanghaak draagstel
12. Stopshakelaar
13. Gashendelvergrendeling
14. Bougiekap en bougie
15. Cilinderkap
16. Starthendel
17. Stootbescherming
18. Brandstoftank
19. Luchtfilterdeksel
20. Brandstofpomp
21. Chokehendel
22. Gashendel
23. Gashendel/handbescherming
24. Bedieningshandleiding
25. Draagstel
26. Transportbeveiliging, beugel
27. Ring-steeksleutel, kettingspanner
28. Ring-steeksleutel
29. Inbussleutel

Symbolen op het product



WAARSCHUWING! Dit product is gevaarlijk. Onzorgvuldig of onjuist gebruik van het product kan leiden tot letsel of de dood van de gebruiker of omstanders. Lees en volg alle veiligheidsinstructies in de bedieningshandleiding om letsel bij de gebruiker of omstanders te voorkomen.



Lees de bedieningshandleiding zorgvuldig door en zorg dat u de instructies hebt begrepen voordat u het product gebruikt.



Gebruik een veiligheidshelm op locaties waar objecten op u kunnen vallen. Gebruik goedgekeurde gehoorbescherming. Gebruik goedgekeurde oogbescherming.



Draag goedgekeurde veiligheidshandschoenen.



Gebruik antisliplaarzen voor zwaar gebruik.



Brandstof.



Kettingolie.



Afstelling van de oliestroom.



Rotatierichting, zaagketting.



Balgje voor extra brandstoftoevoer.



Choke.



Geluidsemissie naar de omgeving, raadpleeg de EG-richtlijn. De emissie van het product staat vermeld in het hoofdstuk "Technische gegevens" en op het label.



Het product voldoet aan de geldende EG-richtlijnen.

yyyywwxxxx

Het productplaatje toont het serienummer. **yyyy** is het productiejaar, **ww** is de productieweek en **xxxx** is het serienummer.

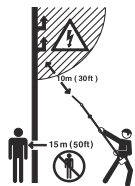

Dit product is niet elektrisch geïsoleerd. Wanneer het product in contact komt met of in de buurt komt van stroomvoerende leidingen kan dit leiden tot dodelijke ongelukken of ernstig letsel. Elektriciteit kan door een zogenaamde spanningsboog van het ene naar het andere punt geleid worden. Hoe hoger de spanning is, des te langer de weg waarover de elektriciteit geleid kan worden. Elektriciteit kan ook door takken of andere voorwerpen geleid worden, vooral als deze nat zijn. Hou altijd minimaal 10 m afstand tussen de machine en een leiding waarop spanning staat en/of voorwerpen die daarmee in contact staan. Wanneer u toch met een kortere veiligheidsafstand moet werken, moet u altijd contact opnemen met de desbetreffende energiemaatschappij om ervoor te zorgen dat de spanning uit staat voordat u uw werkzaamheden begint.

Gebruikers van het product moeten erop toezien dat er tijdens het werk geen mensen of dieren dichterbij dan 15 meter bij het product komen.

Let op: Andere symbolen/stickers op het product hebben betrekking op certificeringseisen voor overige commerciële markten.

EU V



WAARSCHUWING: De EU-typegoedkeuring van dit product vervalt als ongeoorloofde wijzigingen aan de motor aangebracht worden.

Productaansprakelijkheid

Zoals uiteengezet in de wet voor productaansprakelijkheid zijn wij niet aansprakelijk voor schade die door ons product wordt veroorzaakt, indien:

- het product niet goed is gerepareerd.
- het product is gerepareerd met onderdelen die niet van de fabrikant afkomstig zijn, of onderdelen die niet zijn goedgekeurd door de fabrikant.
- het product een accessoire bevat dat niet afkomstig is van de fabrikant of niet is goedgekeurd door de fabrikant.
- het product niet is gerepareerd door een erkend servicepunt of door een erkende autoriteit.

Veiligheid

Veiligheidsdefinities

Waarschuwingen, voorzorgsmaatregelen en opmerkingen worden gebruikt om te wijzen op belangrijke delen van de handleiding.



WAARSCHUWING: Wordt gebruikt om te wijzen op de kans op ernstig of fataal letsel voor de gebruiker of omstanders wanneer de instructies in de handleiding niet worden gevolgd.



OPGELET: Wordt gebruikt indien er een risico bestaat op schade aan het product en andere eigendommen of aan de omgeving wanneer de instructies in de handleiding niet worden gevolgd.

Let op: Geven verdere informatie die nodig is in een bepaalde situatie.

Algemene veiligheidsinstructies



WAARSCHUWING: Lees de volgende waarschuwingen voordat u het product gaat gebruiken.

- Dit product produceert tijdens bedrijf een elektromagnetisch veld. Dit veld kan onder bepaalde omstandigheden de werking van actieve of passieve medische implantaten verstoren. Om het risico op ernstig of dodelijk letsel te beperken, raden we personen met een medisch implantaat aan om contact op te nemen met hun arts en de fabrikant van het medische implantaat alvorens dit product te gaan gebruiken.
- Dit product kan bij onvoorzichtig of onjuist gebruik een gevaarlijk gereedschap zijn. Dit product kan ernstig of fataal letsel toebrengen aan de gebruiker of anderen.
- Het is erg belangrijk dat u deze gebruiksaanwijzing leest en begrijpt. Als u na het lezen van de gebruikershandleiding niet precies weet hoe u het product moet gebruiken, neem dan contact op met een servicemonteur voordat u verder gaat.

- De oorspronkelijke vormgeving van het product mag in geen enkel geval worden gewijzigd zonder toestemming van de fabrikant. Gebruik nooit een product dat gewijzigd lijkt te zijn door anderen, en gebruik uitsluitend de voor dit product aanbevolen accessoires. Niet goedgekeurde wijzigingen en/of niet-originele onderdelen kunnen tot ernstig persoonlijk letsel of de dood van zowel gebruiker als omstanders leiden.
- Controleer het product vóór gebruik. Zie *Veiligheidsvoorzieningen op het product op pagina 59* en *Controleren voor het starten op pagina 64*. Gebruik nooit een defect product. Voer de in deze handleiding beschreven veiligheidscontroles en de onderhouds- en service-instructies uit.

Veiligheidsinstructies voor montage



WAARSCHUWING: Lees voordat u het product gaat gebruiken deze instructies aandachtig door en zorg dat u ze hebt begrepen. Volg de instructies op.

- Start de machine nooit voor het complete koppelingdeksel met steel gemonteerd zijn, anders kan de koppeling losraken en persoonlijke verwondingen veroorzaken.
- De enige accessoires die u samen met dit product kunt gebruiken, is de snijuitrusting die wij aanbevelen. Zie *Accessoires op pagina 78*.
- Draag goedgekeurde veiligheidshandschoenen.
- Zorg ervoor dat u de beschermkap en de steel goed monteert, voordat u de motor start.
- Om het product veilig te gebruiken en letsel bij de gebruiker of andere personen te voorkomen, moet het altijd op de juiste manier aan het draagstel worden bevestigd.

Veiligheidsinstructies voor bediening



WAARSCHUWING: Lees de volgende waarschuwingen voordat u onderhoud aan het product gaat uitvoeren.

- Gebruik persoonlijke beschermingsmiddelen, zie *Persoonlijke beschermingsuitrusting op pagina 58*.
- Dit product is niet elektrisch geïsoleerd. Wanneer het product in contact komt met of in de buurt komt van stroomvoerende leidingen kan dit leiden tot dodelijke ongelukken of ernstig persoonlijk letsel. Elektriciteit kan door een zogenaamde spanningsboog van het ene naar het andere punt geleid worden. Hoe hoger de spanning is, des te langer de weg waarover de elektriciteit geleid kan worden. Elektriciteit kan ook door takken of andere voorwerpen geleid worden, vooral als deze nat zijn. Houd altijd minimaal 10 m afstand tussen het product en een leiding waarop spanning staat en/of voorwerpen die daarmee in contact staan. Wanneer u toch met een kortere veiligheidsafstand moet werken, moet u altijd contact opnemen met de desbetreffende

energiemaatschappij om ervoor te zorgen dat de spanning uit staat voordat u uw werkzaamheden begint.

- Overmatige blootstelling aan trillingen kan leiden tot bloedvat- en zenuwbeschadigingen bij personen met een slechte bloedcirculatie. Consulteer uw dokter wanneer u symptomen waarneemt die wijzen op overmatige blootstelling aan trillingen. Voorbeelden van zulke symptomen zijn slapen, geen gevoel, "kriebels", "speldeprikken", pijn, geen of minder kracht, huidverkleuringen of veranderingen van het huidoppervlak. Deze symptomen worden meestal waargenomen in de vingers, handen of polsen. De risico's kunnen bij lage temperaturen toenemen.
- De binnenkant van de geluiddemper bevat chemicaliën die kankerverwekkend kunnen zijn. Vermijd contact met deze elementen wanneer de carburateur is beschadigd. Langdurige inademing van de uitlaatgassen van de motor, kettingolienevel en zaagstof kan een gevaar voor de gezondheid opleveren.
- Gebruik de machine nooit binnenshuis of in ruimten zonder voldoende ventilatie. Uitlaatgassen bevatten koolmonoxide, een kleurloos, giftig en uiterst gevaarlijk gas.
- Gebruik het product nooit zonder geluiddemper of met een defecte geluiddemper. Wanneer de geluiddemper defect is, stijgt het geluidsniveau en neemt het risico op brand toe. Houd brandblusmiddelen binnen handbereik. Als u in uw werkgebied een vonkenopvangnet moet hebben, gebruik het product dan niet zonder of met een defect vonkenopvangnet.
- Indien de zaagketting niet stopt bij stationair draaien, stel dan het stationair toerental af. Zie *Stationair toerental afstellen op pagina 69*. Gebruik het product niet voordat het is juist afgesteld of gerepareerd.
- Dit product heeft een groot bereik. Zorg ervoor dat er zich geen personen of dieren bevinden op een afstand van minder dan 15 meter wanneer met het product wordt gewerkt. Kijk altijd achter u voordat u zich met het product omdraait. Stop het product onmiddellijk als een persoon of dier de 15 m-veiligheidszone betreedt. Neem een veiligheidsafstand van ten minste 15 m in acht als er meer dan één persoon in hetzelfde gebied werkt.
- Houd u aan de geldende veiligheidsvoorschriften voor werkzaamheden in de buurt van hoogspanningskabels. Ook vallende takken kunnen leiden tot kortsluiting.
- Sta nooit direct onder een tak die wordt afgezaagd. Dit kan leiden tot ernstig of zelfs dodelijk letsel.
- Wees alert op stukken tak die tijdens het snijden weggeslingerd kunnen worden. Snijd niet te dicht bij de grond waar stenen en andere voorwerpen kunnen worden weggeslingerd.
- Gebruik het product niet in ongunstige weersomstandigheden, zoals dichte mist, hevige regen, harde wind en hevige koude. Werken in

slechte weersomstandigheden is vermoeiend en kan tot extra gevaarlijke situaties leiden, zo kan de grond glad zijn of de wind kan de valrichting beïnvloeden.

- Gebruik het product nooit wanneer u vermoeid of ziek bent of wanneer u alcohol, drugs of medicijnen hebt gebruikt. Dit kan uw gezichtsvermogen, opletendheid, coördinatie en beoordelingsvermogen beïnvloeden.
- Zorg ervoor dat u veilig kunt bewegen en zorg voor een veilige houding. Controleer het gebied rondom u op obstakels zoals wortels, rotsen, takken en greppels. Wees voorzichtig bij het werken op hellingen.
- Verwijder het gesneden materiaal niet en laat het niet door anderen verwijderen, terwijl de motor aan is of de snijtrusting draait. Dit kan ernstig letsel veroorzaken.
- Voorkom overstrekken. Zorg altijd voor een stabiele positie van de voeten en een goed evenwicht.
- Houd het product altijd met twee handen vast. Houd het apparaat rechts van uw lichaam.



- Houd uw handen en voeten uit de buurt van de zaagketting totdat deze volledig is gestopt wanneer het product is uitgeschakeld.
- Werk nooit op een ladder, stoel of andere verhoging die niet stevig vast staat.
- Wanneer de motor draait, mag u het product alleen neerzetten als u het goed in de gaten kunt houden.
- Let op alarmsignalen en luide stemmen wanneer u gehoorbescherming gebruikt. Doe uw gehoorbescherming altijd af wanneer de motor stopt.
- Stop de motor voordat u naar een nieuw werkgebied gaat. Bevestig altijd de transportbescherming voordat u de uitrusting verplaatst.
- Sta nooit toe dat kinderen het product gebruiken of in de buurt van het product komen. Verwijder de bougiekap wanneer u geen toezicht houdt op het product.

Persoonlijke beschermingsuitrusting



WAARSCHUWING: Lees de volgende waarschuwingen voordat u het product gaat gebruiken.

- Draag tijdens het gebruik van het product altijd goedgekeurde persoonlijke beschermingsuitrusting. Persoonlijke beschermingsuitrusting kunnen niet alle

risico's uitsluiten maar kunnen de ernst van eventueel letsel helpen beperken. Vraag uw dealer u te helpen bij het kiezen van de juiste beschermingsmiddelen.

- Gebruik een veiligheidshelm bij kans op vallende voorwerpen.

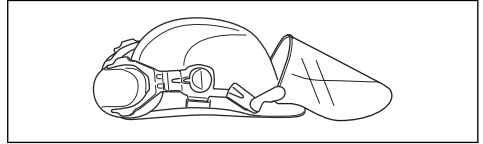

- Gebruik goedgekeurde gehoorbescherming met voldoende dempvermogen. Langdurige blootstelling aan lawaai kan leiden tot permanente gehoorschadiging.

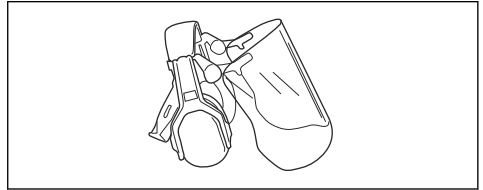

- Gebruik goedgekeurde oogbescherming. Als u een vizier gebruikt, moet u ook een goedgekeurde veiligheidsbril gebruiken. Een goedgekeurde veiligheidsbril moet voldoen aan de norm ANSI Z87.1 voor de VS of EN 166 voor de EU-landen.

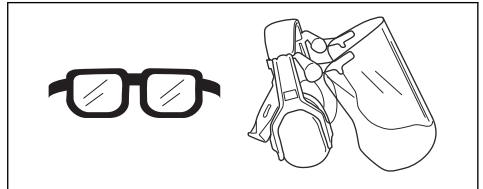

- Draag zo nodig handschoenen, bijvoorbeeld bij het monteren, inspecteren of reinigen van de snijtrusting.

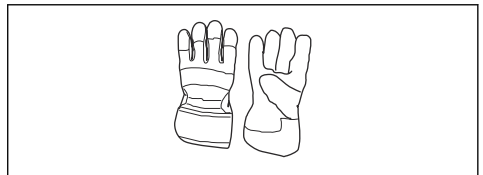

- Gebruik stevige antisliplaarzen.

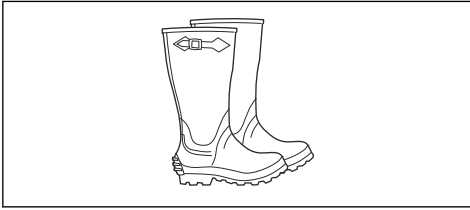

- Gebruik kleding van stevige stof. Gebruik altijd een zware lange broek en lange mouwen. Gebruik geen loszittende kleding die gemakkelijk kan blijven haken aan takjes en struikgewas. Draag geen sieraden, korte broek of sandalen of loop niet op blote voeten. Bind voor de veiligheid lang haar samen tot boven schouderhoogte.
- Houd een EHBO-does binnen handbereik.

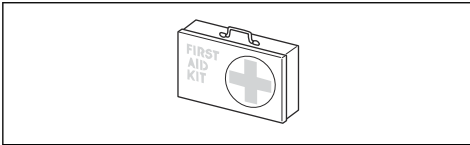

Veiligheidsvoorzieningen op het product



WAARSCHUWING: Lees de volgende waarschuwingen voordat u het product gaat gebruiken.

- Gebruik het product nooit wanneer de veiligheidsvoorzieningen defect zijn.
- Controleer de veiligheidsvoorzieningen regelmatig op een juiste werking. Zie *Veiligheidsvoorzieningen op het product op pagina 59*.
- Als de veiligheidsvoorzieningen defect zijn, neem dan contact op met uw Husqvarna servicedealer.

Gashendelvergrendeling controleren

De gashendelvergrendeling is geconstrueerd om onopzettelijke activering van de gashendel te voorkomen.

1. Druk de gashendelvergrendeling (A) in en controleer of de gashendel wordt ontgrendeld (B). Wanneer u het handvat loslaat, gaan zowel de gashendel als de gashendelvergrendeling terug naar hun respectievelijke beginposities. Dit gebeurt via twee onafhankelijk werkende retourveren. Deze positie houdt in dat de gashendel automatisch vergrendeld wordt op stationair draaien.

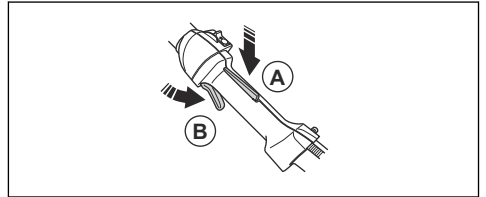

2. Controleer of de gashendel vergrendeld is in de stationaire stand wanneer de gashendelvergrendeling in de oorspronkelijke stand staat.

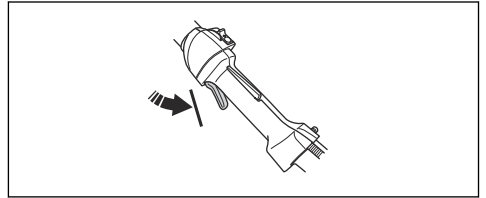

3. Druk de gashendelvergrendeling in en controleer of hij teruggaat naar de beginpositie wanneer u deze loslaat.

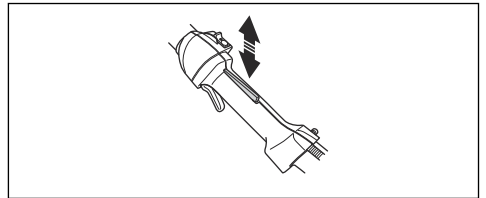

4. Controleer of de gashendel en de gashendelvergrendeling vrij bewegen en of hun retourveren goed werken.

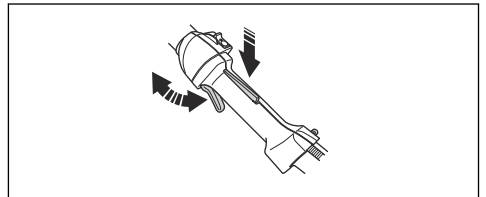

5. Start het product (zie instructies onder *Product starten op pagina 67*) en geef volgas.

6. Laat de gashendel los en controleer of de zaagketting stopt en stil blijft staan. Als de zaagketting draait wanneer de gashendel in de stationaire stand staat, moet de stationaire stand van de carburateur worden gecontroleerd. Zie de instructies in het hoofdstuk *Onderhoud op pagina 68*.

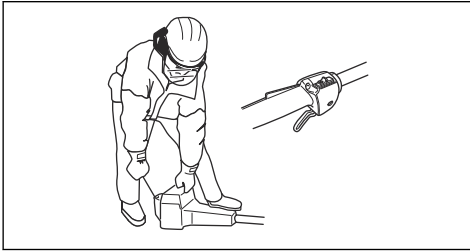

Stopschakelaar controleren

1. Start de motor.
2. Zet de stopschakelaar in de stopstand en zorg ervoor dat de motor stopt.

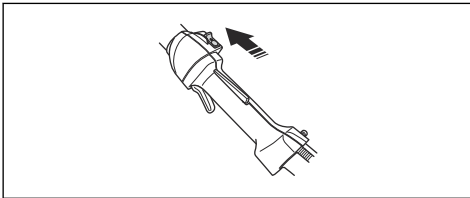

Trillingsdempingssysteem controleren

Het trillingsdempingssysteem vermindert trillingen in de handgrepen tot een minimum wat de bediening vergemakkelijkt. Het trillingsdempingssysteem van het product vermindert de overdracht van trillingen tussen de motor en de steel van het product.

1. Stop de motor.
2. Voer een visuele controle uit op vervorming en beschadiging, bijvoorbeeld scheuren.

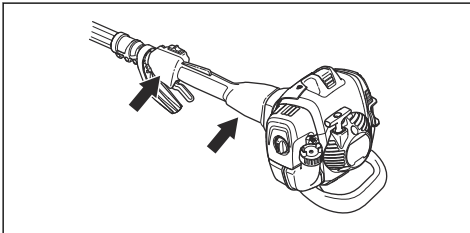

3. Zorg ervoor dat u de elementen van het trillingsdempingssysteem correct bevestigt.

Geluiddemper controleren

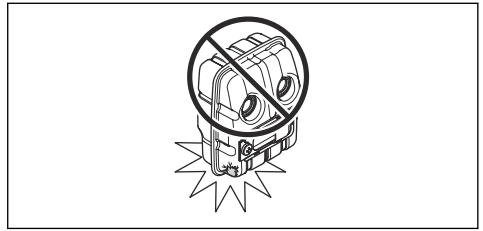

De geluiddemper is bedoeld om het geluidsniveau zo laag mogelijk te houden en de uitlaatgassen weg te voeren van de gebruiker. In gebieden met een warm en droog klimaat kan het risico op brand erg groot zijn. Volg de lokale voorschriften en onderhoudsinstructies

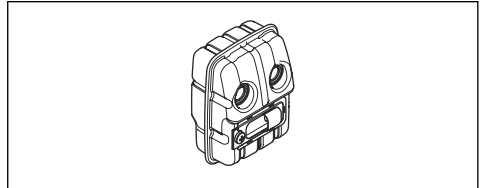

- Voer een visuele controle uit op beschadiging en vervorming.
- Zorg ervoor dat de geluiddemper correct aan het product is bevestigd.

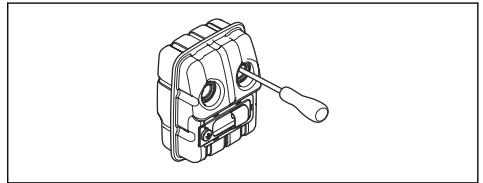

- Controleer het vonkenopvangnet visueel.

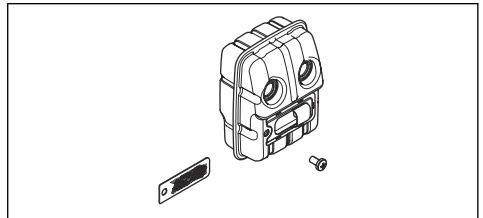

Zie *Onderhoud uitvoeren aan de geluiddemper op pagina 70*.

Brandstofveiligheid



WAARSCHUWING: Lees de volgende waarschuwingen voordat u het product gaat gebruiken.

- Meng de brandstof niet binnenshuis of in de buurt van een warmtebron.

- Start het product niet als er brandstof of motorolie op het product aanwezig is. Verwijder de ongewenste brandstof/olie en laat het product drogen. Verwijder ongewenste brandstof van het product.
- Als u brandstof op uw kleding morst, trek dan direct andere kleding aan.
- Zorg dat er geen brandstof op uw lichaam terecht komt, dit kan letsel veroorzaken. Als er brandstof op uw lichaam terecht komt, verwijder deze dan met water en zeep.
- Start de motor niet als u brandstof op het product of op uw lichaam hebt gemorst.
- Start het product niet als er sprake is van een motorlekkage. Controleer de motor regelmatig op lekkage.
- Wees voorzichtig met brandstof. Brandstof is licht ontvlambaar en de dampen zijn explosief. Ze kunnen letsel veroorzaken of leiden tot de dood.
- Adem geen brandstofdampen in, dit kan letsel veroorzaken. Zorg voor voldoende ventilatie.
- Rook niet in de buurt van de brandstof of de motor.
- Plaats geen warme voorwerpen in de buurt van de brandstof of de motor.
- Vul geen brandstof bij terwijl de motor is ingeschakeld.
- Zorg ervoor dat de motor koud is wanneer u brandstof bijvult.
- Draai de tankdop langzaam open en laat de druk voorzichtig ontsnappen voordat u brandstof bijvult.
- Vul geen brandstof voor de motor bij in een afgesloten ruimte. Onvoldoende ventilatie kan leiden tot ernstig letsel of de dood door verstikking of het inademen van koolmonoxide.
- Draai de tankdop goed vast, zodat er geen brand kan ontstaan.
- Verplaats het product minstens 3 m (10 ft) van de plaats waar u de brandstoftank hebt gevuld, voordat u het product start.
- Doe niet te veel brandstof in de brandstoftank.
- Zorg dat er geen brandstof wordt gemorst wanneer u het product of de jerrycan met brandstof verplaatst.
- Plaats het product of de jerrycan met brandstof niet op een plaats waar deze wordt blootgesteld aan open vuur, vonken of waakvlammen. Zorg dat er geen open vuur aanwezig is in de opslagruimte.
- Gebruik alleen goedgekeurde jerrycans voor het verplaatsen of opslaan van brandstof.
- Leeg de brandstoftank voordat het product gedurende lange tijd wordt opgeslagen. Neem lokale wetgeving in acht voor het afvoeren van brandstof.
- Reinig het product voordat het gedurende lange tijd wordt opgeslagen.
- Verwijder de bougiekap voordat het product wordt opgeslagen, zodat de motor niet onbedoeld kan starten.

Veiligheidsinstructies voor onderhoud



WAARSCHUWING: Lees de volgende waarschuwingen voordat u onderhoud aan het product gaat uitvoeren.

- De gebruiker mag alleen de onderhouds- en servicewerkzaamheden uitvoeren die in deze bedieningshandleiding zijn beschreven. Laat professioneel onderhoudspersoneel alle andere service en reparaties uitvoeren.
- Voer met regelmaat de in deze handleiding beschreven veiligheidscontroles en onderhouds- en service-instructies uit. Regelmatig onderhoud verlengt de levensduur van het product en verkleint de kans op ongevallen. Zie *Onderhoud op pagina 68* voor instructies.
- Neem contact op met uw servicedealer als u na het uitvoeren van onderhoud het product niet kunt goedkeuren volgens de in deze bedieningshandleiding opgenomen veiligheidscontroles. Wij garanderen dat u daar professionele reparaties en service voor uw product krijgt.

Veiligheidsinstructies voor snijuitrusting



WAARSCHUWING: Lees de volgende waarschuwingen voordat u het product gaat gebruiken.

- Gebruik alleen de door ons aanbevolen combinaties van zaagblad/zaagketting en de hulpmiddelen voor vijlen. Zie *Accessoires op pagina 78* voor instructies.
- Draag veiligheidshandschoenen wanneer u onderhoud aan de zaagketting uitvoert of de zaagketting gebruikt. Ook een zaagketting die niet beweegt, kan verwondingen veroorzaken.
- Houd de zaagtanden goed geslepen. Volg de instructies en gebruik de aanbevolen vijlmal. Een beschadigde of verkeerd geslepen zaagketting vergroot de kans op ongevallen.

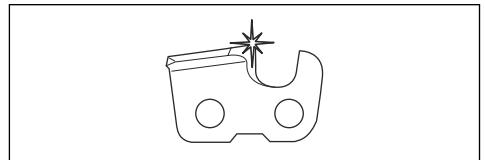

- Zorg voor de correcte tanddiepte. Volg de instructies en gebruik de aanbevolen instelling voor de vijlmal.

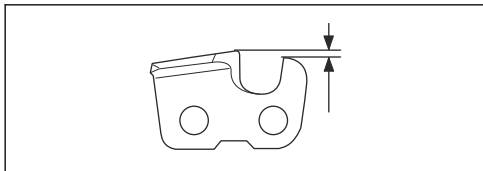

- Zorg dat de zaagketting de juiste spanning heeft. Als de zaagketting niet strak tegen het zaagblad loopt, kan de zaagketting van het zaagblad lopen. Een verkeerde kettingspanning zorgt voor overmatige slijtage van het zaagblad, de zaagketting en het kettingaandrijf wiel. Zie *De ketting spannen op pagina 75*.

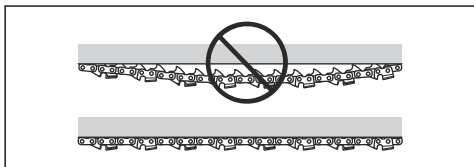

- Voer regelmatig onderhoud uit op de snijuitrusting en houd deze goed gesmeerd. Bij onvoldoende smering van de zaagketting is de kans op slijtage van het zaagblad, de zaagketting en het kettingaandrijf wiel groter.

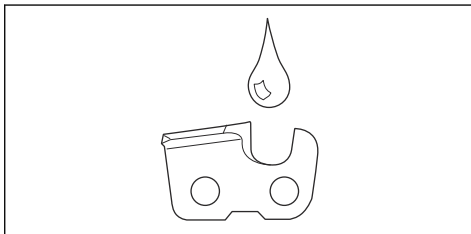

Montage

De stootbescherming monteren

1. Breng de bescherming aan met 3 schroeven.

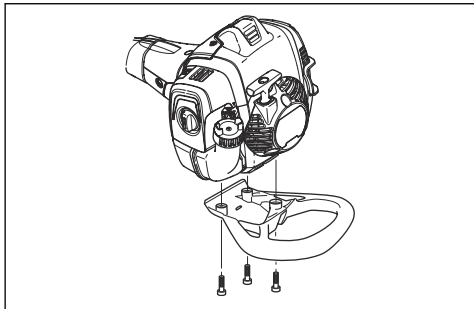

2. Haal de schroeven aan met 4 Nm (30 ft/lbs).
3. Haal de schroeven weer aan wanneer het product gedurende ongeveer 20 uur is gebruikt.

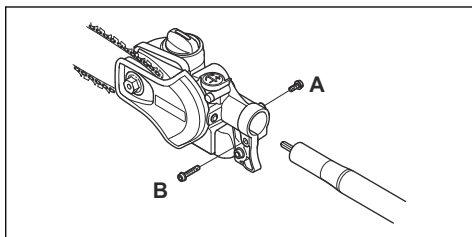

1. Draai de schroef op de zaagkop los. (A)
2. Breng de zaagkop zodanig op de as aan dat de schroef (A) op één lijn is met het gat op de as zoals weergegeven.
3. Draai de schroef (A) handvast. Zorg ervoor dat de schroef (A) in het gat van de steel past.
4. Draai de schroef (A) vast.
5. Draai de schroef (B) vast.

De zaagkop monteren



OPGELET: Zorg ervoor dat de aandrijfas in de as in de uitsparing van de zaagkop grijpt.

Zaagblad en ketting monteren

1. Draai de moer van het blad los en verwijder de beschermkap.
2. Monteer het zaagblad over de zaagbladbout. Plaats het zaagblad in de achterste stand. Breng de ketting aan over het aandrijfkettingwiel en in de gleuf in het blad. Begin aan de bovenzijde van het blad.

3. Zorg dat de snijkanten van de zaagschakels naar voren wijzen op de bovenrand van het blad.

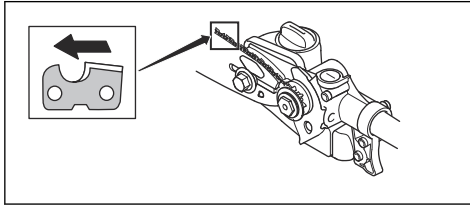

4. Monteer de kap en plaats de kettingafstelpen (A) in de opening van het zaagblad. Controleer of de aandrijfschakels van de ketting goed op de kettingwielaandrijving (B) passen en of de ketting in de groef in de geleider zit (C). Haal de geleider handvast aan.

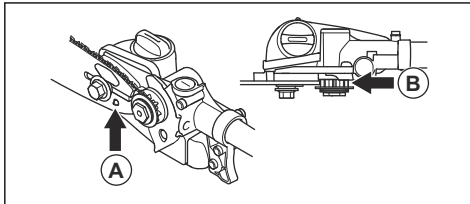

5. Span de ketting door met behulp van de combisleutel de kettingspanschroef met de klok mee te schroeven. De ketting moet aangespannen worden tot ze niet langer slap hangt aan de onderkant van het zaagblad.

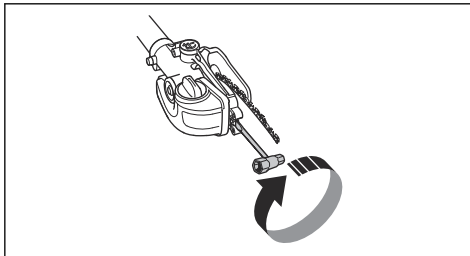

6. De ketting is juist gespannen wanneer ze niet langer slap hangt aan de onderkant van het zaagblad en toch gemakkelijk met de hand kan worden voortbewogen. Hou de tip van het blad omhoog en draai de zaagbladmoeren met de combisleutel vast.

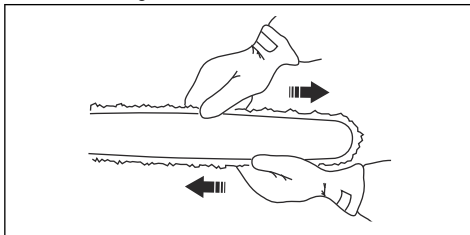

7. Op een nieuwe ketting moet de kettingspanning vaak gecontroleerd worden tot de ketting goed "ingelopen" is. Controleer de kettingspanning regelmatig. Correct aangespannen kettingen geven goede bedrijfsprestaties en hebben een lange levensduur.

De lengte van steel aanpassen

1. Draai de knop los.

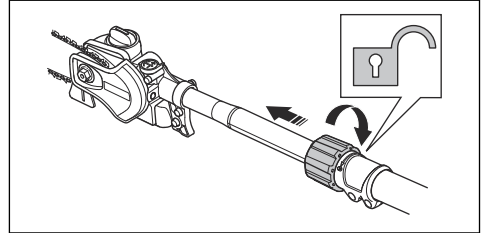

2. Trek de as uit tot de gewenste lengte.
3. Draai de knop vast.

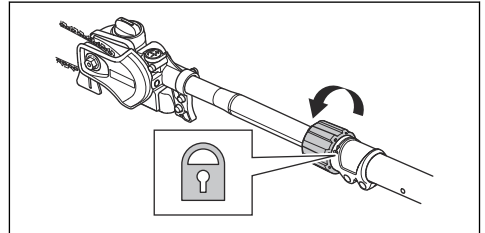

Draagstel afstellen

Gebruik altijd het draagstel wanneer u het product gebruikt. Het draagstel biedt maximale controle tijdens de bediening van het product. Het draagstel vermindert het risico op vermoeidheid in uw armen en rug.

1. Doe het draagstel om.
2. Bevestig het product aan de ophanghaak van het draagstel.
3. Stel de lengte van het draagstel zo af dat de ophanghaak ongeveer ter hoogte van uw rechterheup hangt.

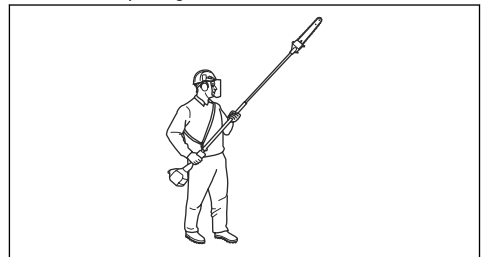

Werking

Inleiding



WAARSCHUWING: Voordat u het product gaat gebruiken, dient u het hoofdstuk over veiligheid te lezen en hebben begrepen.

Controleren voor het starten

1. Controleer het werkgebied. Verwijder voorwerpen die weggeslingerd kunnen worden.
2. Controleer de zaagketting. Gebruik nooit botte, gebarsten of beschadigde apparatuur.
3. Controleer of het product in goede staat is.
4. Controleer of alle moeren en bouten goed vastgedraaid zijn.
5. Zorg ervoor dat de ketting voldoende gesmeerd is, zie *De kettingsmering controleren op pagina 76*.
6. Controleer of de zaagketting altijd stopt, wanneer de motor stationair loopt.
7. Gebruik het product alleen voor het beoogde doel.
8. Controleer of de hendel en de veiligheidsfuncties in orde zijn. Gebruik nooit een machine die onderdelen mist of gewijzigd is ten opzichte van de specificatie.

Brandstof

Dit product is uitgerust met een tweetaktmotor.



OPGELET: Een verkeerde soort brandstof kan leiden tot motorschade. Gebruik een mengsel van benzine en tweetaktolie.

Voorgemengde brandstof

- Gebruik hoogwaardige voorgemengde Husqvarna alkylaatbrandstof voor optimale prestaties en een lange levensduur van de motor. Deze brandstof bevat minder schadelijke stoffen dan reguliere brandstof waardoor de uitstoot van schadelijke uitlaatgassen wordt beperkt. Bij gebruik van deze brandstof blijven er minder verbrandingsresten in de motor achter waardoor de onderdelen van de motor schoner blijven.

Brandstof mengen

Benzine



OPGELET: Gebruik geen benzine met een octaangetal lager dan 90 RON (87 AKI). Dit kan schade aan het product veroorzaken.



OPGELET: Gebruik geen benzine met een ethanolgehalte van meer dan 10% (E10). Dit kan schade aan het product veroorzaken.

- Gebruik altijd nieuwe loodvrije benzine met een minimaal octaangetal van RON 90 (87 AKI) en een ethanolgehalte van minder dan 10% (E10).
- Gebruik benzine met een hoger octaangetal als u het product regelmatig gebruikt met een hoog motortoerental.

Tweetaktolie

- Gebruik voor de beste resultaten en optimale prestaties Husqvarna tweetaktolie.
- Als geen Husqvarna tweetaktolie beschikbaar is, gebruik dan een andere hoogwaardige tweetaktolie voor luchtgekoelde motoren. Bespreek de keuze van de tweetaktolie met uw servicedealer.



OPGELET: Gebruik geen tweetaktolie die bedoeld is voor watergekoelde buitenboordmotoren, zogenaamde outboardoil. Gebruik geen olie die is bedoeld voor viertaktmotoren.

Benzine en tweetaktolie mengen

Benzine, liter	Tweetaktolie, liter
	2% (50:1)
5	0,10
10	0,20
15	0,30
20	0,40



OPGELET: Wanneer u kleine hoeveelheden brandstof mengt, kunnen kleine fouten grote gevolgen hebben voor de mengverhouding. Meet de hoeveelheid olie nauwkeurig af om het juiste mengsel te verkrijgen.

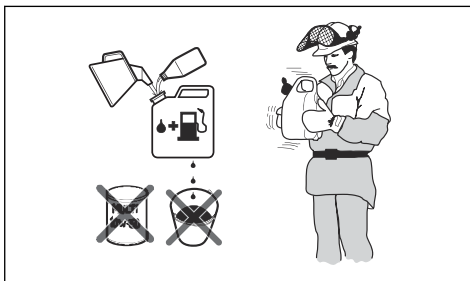

1. Giet de helft van de benzine in een schone brandstofbestendige houder.

2. Voeg de volledige hoeveelheid olie toe.
3. Schud het brandstofmengsel.
4. Giet de resterende hoeveelheid benzine in de houder.
5. Schud het brandstofmengsel grondig.



OPGELET: Meng maximaal de hoeveelheid brandstof die u nodig hebt voor 1 maand.

Brandstoftank vullen

1. Maak het gebied rondom de brandstoftankdop goed schoon.
2. Schud de container en zorg ervoor dat de brandstof volledig is gemengd. Gebruik een brandstofcontainer met een anti-morsschenkruit.
3. Vul de brandstoftank.
4. Draai de tankdop volledig vast.
5. Verwijder het product altijd ten minste 3 m (10 ft) uit de buurt van de tankplaats en brandstofbron voordat u het product gaat starten.

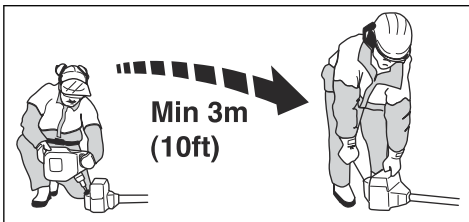

OPGELET: Verontreinigingen in de tank kunnen defecten veroorzaken. Reinig de brandstoftank en de kettingolietank regelmatig en vervang het brandstoffilter één keer per jaar of vaker.

De motor laten inlopen

- Laat de motor tijdens de eerste 10 bedrijfsuren niet langdurig bij nullast draaien terwijl u volgas geeft.

De juiste kettingolie gebruiken



WAARSCHUWING: Gebruik geen afgewerkte olie. Dit kan leiden tot letsel bij uzelf en schade aan het milieu. Afgewerkte olie veroorzaakt ook schade aan de oliepomp, de geleider en de zaagketting.



WAARSCHUWING: De zaagketting kan breken bij onvoldoende smering van de zaagcomponenten. De gebruiker kan hierdoor ernstig of dodelijk letsel oplopen.



WAARSCHUWING: Dit product beschikt over een functie die ervoor zorgt dat de brandstof eerder op is dan de kettingolie. Gebruik voor een goede werking van deze veiligheidsfunctie de juiste kettingolie. Bespreek de keuze van de kettingolie met uw servicedealer.

Let op: Dit product is voorzien van automatische kettingsmering. U kunt ook de oliestroom regelen. Zie *Kettingsmering aanpassen op pagina 76*.

- Gebruik kettingolie van Husqvarna voor een maximale levensduur van de zaagketting en voor behoud van het milieu. We adviseren u om een standaard kettingolie te gebruiken als Husqvarna-kettingolie niet verkrijgbaar is.
- Gebruik een kettingolie die goed aan de zaagketting hecht.
- Gebruik een kettingolie met een viscositeitsbereik dat bij de luchttemperatuur past.



OPGELET: Als de olie te dun is, zal deze opraken voordat de brandstof opdraakt. Bij temperaturen onder 0 °C worden sommige kettingoliën te dik, wat kan leiden tot beschadiging van de onderdelen van de oliepomp.

- Gebruik de aanbevolen snijuitrusting. Zie *Accessoires op pagina 78*.

Het product gebruiken

- Houd het product zo dicht mogelijk bij uw lichaam voor de beste balans. Gebruik het draagstel om het gewicht van de machine te ondersteunen en het hanteren te vergemakkelijken.
- Zorg ervoor dat de punt de grond niet raakt.
- Forceer het werk niet, beweeg de heggenschaar in een regelmatig tempo, zodat alle takjes gelijkmatig afgeknippt worden.
- Laat na elke stap van het werkproces de motor stationair draaien. Als de motor langdurig op volle toeren draait zonder dat hij belast wordt kan dit tot ernstige beschadigingen van de motor leiden.
- Werk altijd met vol gas.
- Zorg er indien mogelijk voor dat u de tak onder de juiste hoek kunt doorzagen.

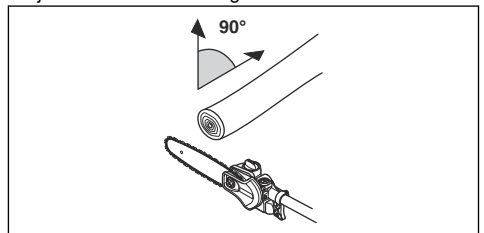

- Houd de as niet recht voor u uitgestoken (zoals een vishengel), aangezien hierdoor het schijnbare gewicht van de snijuitrusting toeneemt.

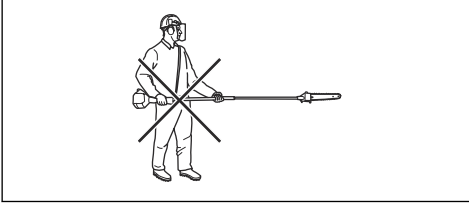

- Zaag grote takken in secties, zodat u betere controle hebt over waar ze zullen vallen.

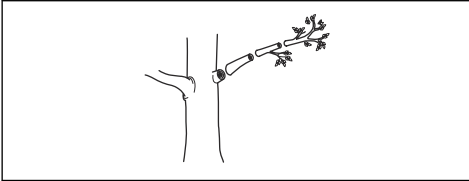

- Zaag nooit door de verdikking bij de wortel van de tak, want hierdoor vertraagt de genezing en wordt het risico op schimmelvorming vergroot!

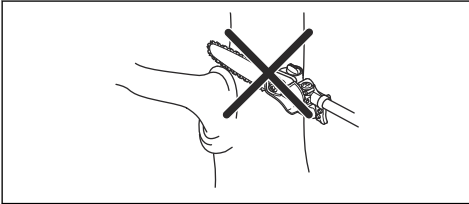

- Gebruik de stop op de basis van de zaagkop voor ondersteuning tijdens het zagen. Hierdoor voorkomt u dat de snijuitrusting op de tak "springt".

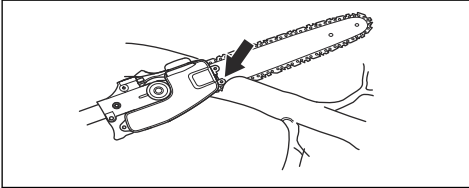

- Maak een eerste snede aan de onderkant van de tak voordat u de tak doorzaagt. Zo voorkomt u dat de bast gaat scheuren, wat kan leiden tot een langzame genezing en permanente schade aan de boom. De snede mag niet dieper zijn dan 1/3 van de dikte van de tak om vastlopen te voorkomen. Laat de ketting lopen terwijl u de snijuitrusting van de tak verwijdert om vastlopen te voorkomen.

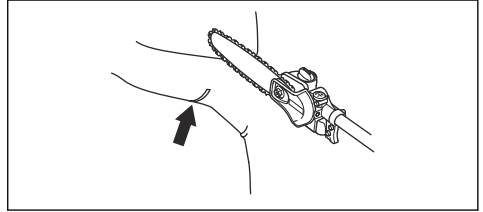

- Gebruik het draagstel om het gewicht van de machine te ondersteunen en het hanteren te vergemakkelijken.
- Zorg ervoor dat u stevig staat en dat u kunt werken zonder te worden gehinderd door takken, stenen of bomen.



WAARSCHUWING: Activeer de gashendel nooit als u geen volledig zicht hebt op de snijuitrusting.

Het product voorbereiden om te starten

1. Druk een aantal malen op de rubberen balg van de brandstofpomp totdat er brandstof in de balg komt.

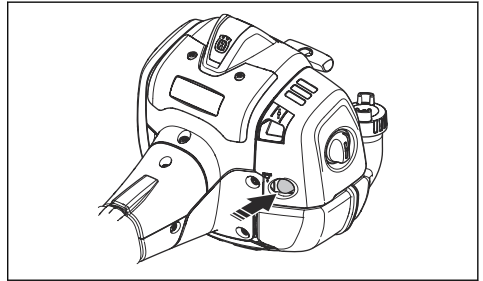

Let op: Het balgje hoeft niet helemaal met brandstof gevuld te worden.

2. Zet de chokeknop omhoog in de chokestand.

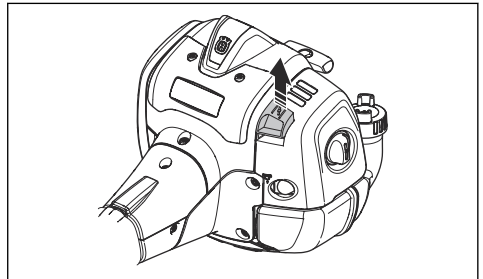



WAARSCHUWING: De zaagketting begint onmiddellijk te draaien wanneer u de motor start met de choke.

Product starten



WAARSCHUWING: Lees de waarschuwingen in het hoofdstuk Veiligheid voordat u het product start (zie *Veiligheid op pagina 56*).

1. Draag veiligheidshandschoenen.
2. Druk de behuizing van het apparaat met uw linkerhand op de grond.



OPGELET: Gebruik nooit uw voeten!

3. Houd de starthendel vast.
4. Trek met uw rechterhand langzaam aan het startkoord totdat u enige weerstand voelt (de starterpallen grijpen in).



WAARSCHUWING: Wikkel het startkoord niet rond uw hand.

5. Trek snel en krachtig aan het koord.
- OPGELET:** Trek het startkoord niet volledig uit en laat de starthendel niet zomaar los wanneer het startkoord volledig uitgetrokken is. Dit kan schade aan het product veroorzaken.
6. Trek steeds opnieuw het startkoord uit tot de motor start.
 7. Zet de choke terug als de motor aanslaat.
 8. Bedien de gashendel geleidelijk zodra de motor start.
 9. Zorg ervoor dat de motor soepel loopt.

Over het oppervlak



WAARSCHUWING: Zorg dat u met geen enkel lichaamsdeel in het grijs gemarkeerde gebied komt. Als u het grijs gemarkeerde gebied aanraakt, kunt u brandwonden oplopen. Het kan ook een elektrische schok veroorzaken als de bougiekap beschadigd is. Gebruik nooit een product met een beschadigde bougiekap.

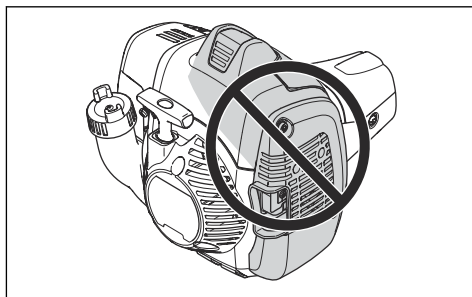

Product stoppen

1. Zet de stopschakelaar in de stopstand om de motor te stoppen.

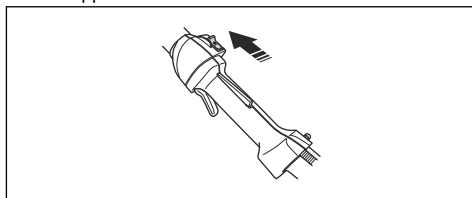

OPGELET: De stopschakelaar keert automatisch terug naar zijn oorspronkelijke stand. Om per ongeluk starten te voorkomen, moet de bougiekap altijd van de bougie worden gehaald bij montage, controle en/of onderhoud.

Onderhoud

Inleiding

Hieronder worden algemene onderhoudsvorschriften opgesomd. Neem contact op met uw dealer indien u meer informatie behoeft.

Onderhoudsschema

Hieronder volgt een lijst van het onderhoud dat aan het product moet worden uitgevoerd. De meeste items worden later in dit hoofdstuk beschreven.

Let op: De gebruiker mag alleen de onderhouds- en servicewerkzaamheden uitvoeren die in deze bedieningshandleiding zijn beschreven. Verdergaande werkzaamheden moeten door een erkende servicewerkplaats worden uitgevoerd.

Onderhoud	Elke dag	Wekelijks	Maandelijks
Reinig het externe oppervlak.	X		
Controleer of de gashendelvergrendeling en de gashendel goed werken.	X		
Controleer of de stopschakelaar goed werkt.	X		
Controleer of de zaagketting niet draait bij stationair toerental.	X		
Maak het luchtfilter schoon. Vervang indien nodig.	X		
Controleer de zaagketting op zichtbare barsten in klinken en schakels, of de ketting stijf is en of klinken en schakels abnormaal versleten zijn.	X		
Reinig het gebied onder de beschermkap.	X		
Controleer of de schroeven en moeren goed zijn vastgedraaid.	X		
Controleer de motor, de brandstoftank en de brandstofleidingen op lekkages.	X		
Reinig het koelsysteem.		X	
Controleer de starter en het startkoord op beschadigingen.		X	
Controleer de trillingsdempingselementen op beschadigingen en scheuren.		X	
Maak de bougie uitwendig schoon. Verwijder hem en controleer de afstand tussen de elektroden. Stel de afstand in op de juiste afstand (zie <i>Technische gegevens op pagina 77</i>) of vervang de bougie. Zorg ervoor dat de bougie is uitgerust met een onderdrukker.		X	
Maak de buitenkant van de carburateur en de directe omgeving van de carburateur schoon.		X	
Verwijder eventuele braam op de zijkanen van het zaagblad met een vijl.		X	
Maak het vonkenopvangnet van de geluiddemper schoon of vervang het.		X	
Maak de brandstoftank schoon.			X
Controleer of het brandstoffilter niet is verontreinigd en of de brandstofleiding geen barsten of andere defecten vertoont. Vervang indien nodig.			X
Controleer alle kabels en aansluitingen.			X
Controleer de koppeling, de koppelingsveren en koppelingstrommel op slijtage. Laat indien nodig bij een erkende servicewerkplaats vervangen.			X
Vervang de bougie. Zorg ervoor dat de bougie is uitgerust met een onderdrukker.			X

Stationair toerental afstellen

1. Zorg dat het luchtfilter schoon is en dat het luchtfilterdeksel is aangebracht voordat het stationaire toerental wordt afgesteld.
2. Start het product. Zie *Product starten op pagina 67*

3. Stel het stationaire toerental af met de bijbehorende T-stelschroef met de markering "T". Draai de afstelschroef voor stationair draaien rechtsom tot de zaagketting begint te draaien.

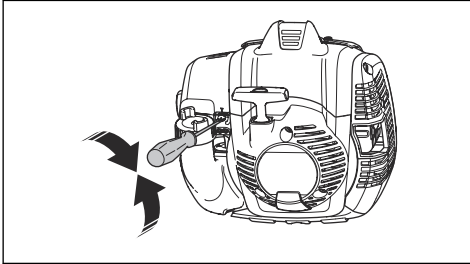

4. Draai de afstelschroef voor stationair draaien linksom tot de zaagketting stopt.

Het stationaire toerental is juist wanneer de motor in alle standen soepel draait. Het stationaire toerental moet lager zijn dan het toerental waarbij de zaagketting gaat draaien.



WAARSCHUWING: Als de zaagketting niet stopt wanneer u het stationair toerental afstelt, neem dan contact op met uw dichtstbijzijnde servicedealer. Gebruik het product niet voordat het is juist afgesteld of gerepareerd.

Let op: Zie *Technische gegevens op pagina 77* voor het aanbevolen stationair toerental.

Onderhoud uitvoeren aan de geluiddemper

De geluiddemper zorgt dat het geluidsniveau omlaag wordt gebracht en geleid tevens de uitlaatgassen van de gebruiker weg.



WAARSCHUWING: Geluiddempers met een katalysator worden zeer warm tijdens het gebruik en blijven enige tijd heet nadat u het product hebt gestopt. Dit geldt ook bij stationair draaien. Als u het product aanraakt, kunt u brandwonden oplopen. Denk na over het risico op brand.

1. Schakel het product uit en laat het afkoelen.

2. Verwijder de afscherming van de geluiddemper.

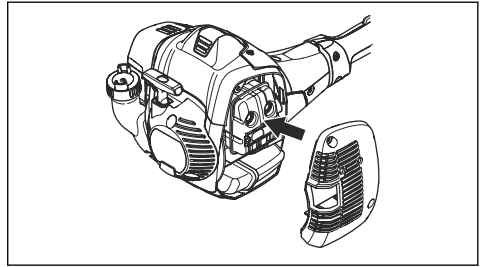

3. Verwijder de schroef waarmee het vonkenopvangnet is bevestigd.

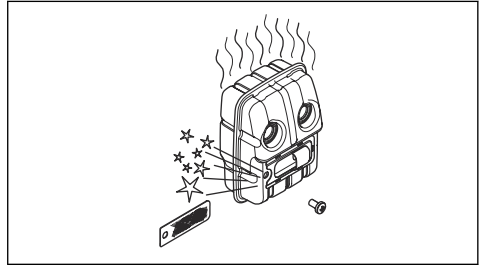

4. Reinig het vonkenopvangnet als het verstopt is of vervang het als het beschadigd is.



OPGELET: Een beschadigde vonkenvanger mag nooit worden teruggeplaatst. Gebruik een product niet als het vonkenopvangnet op de geluiddemper ontbreekt of defect is.



OPGELET: Indien het vonkenopvangnet vaak verstopt is, kan dit erop duiden dat de werking van de katalysator is afgenomen. Neem contact op met uw servicedealer voor controle van de geluiddemper. Een verstopt vonkenopvangnet veroorzaakt oververhitting en dat leidt tot schade aan de cilinder en zuiger.

Koelsysteem

Het product heeft een koelsysteem om de bedrijfstemperatuur zo laag mogelijk te houden.

Maak de onderdelen van het koelsysteem één keer per week schoon met een borstel, of vaker onder zwaardere omstandigheden. Een vuil of verstopt koelsysteem zorgt ervoor dat het product te heet wordt, waardoor de cilinder en zuiger beschadigd kunnen raken.

Het koelsysteem bevat de volgende onderdelen:

1. Luchtinlaat in de starter.
2. Ventilatorschoepen op het vliegwiel.
3. Koelflenzen op de cilinder.
4. Cilinderkap
5. Afdekkap geluiddemper.

6. Geluiddemperplaat.

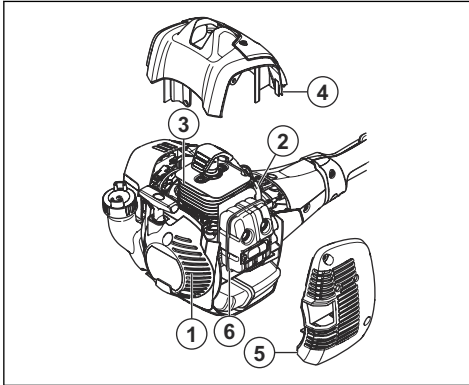

Bougie controleren



OPGELET: Gebruik altijd het juiste bougietype. Een verkeerd type bougie kan schade aan het product veroorzaken.

- Controleer de bougie als de motor weinig vermogen heeft, niet gemakkelijk te starten is of stationair niet goed draait.
- Volg deze instructies om het risico van ongewenst materiaal op de elektroden van de bougie te beperken:
 - a) Zorg ervoor dat het stationair toerental altijd juist is afgesteld.
 - b) Zorg dat het brandstofmengsel correct is.
 - c) Zorg dat het luchtfilter schoon is.
- Maak de bougie schoon als deze vuil is en controleer of de afstand tussen de elektroden correct is, zie *Technische gegevens op pagina 77*.

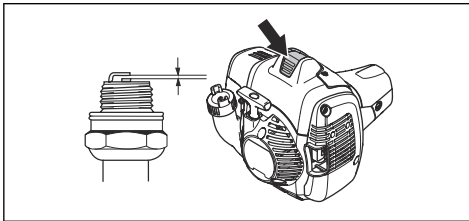

- Vervang de bougie indien nodig.

Luchtfilter

Verwijder stof en vuil van het luchtfilter om het schoon te houden. Zo voorkomt u:

- Storingen van de carburateur.
- Moeilijkheden bij het starten.
- Vermogensverlies.
- Onnodige slijtage van de motoronderdelen.
- Te hoog brandstofverbruik.

Reinig het luchtfilter elke 25 uur, of vaker bij ongewoon stoffige omstandigheden.

Het luchtfilter reinigen



OPGELET: Een luchtfilter dat beschadigd is, erg vies is of doordrenkt is met brandstof, moet altijd worden vervangen.

Als u een luchtfilter lange tijd gebruikt, kan niet volledig worden gereinigd. Vervang het luchtfilter regelmatig door een nieuw exemplaar.

1. Zet de chokehendel naar boven om de chokeklep te sluiten.

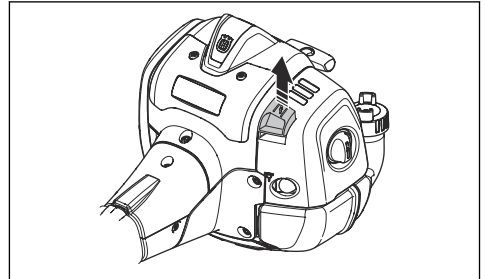

2. Verwijder het luchtfilterdeksel en verwijder het luchtfilter.

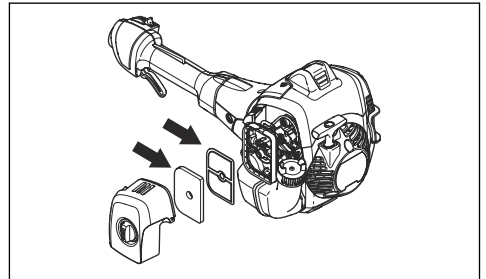

3. Reinig het luchtfilter met een warm sopje van water en zeep.
4. Vervang het luchtfilter als het zo vuil is dat het niet meer volledig kan worden gereinigd. Vervang een beschadigd luchtfilter altijd.
5. Reinig ook het binnenoppervlak van het filterdeksel. Gebruik perslucht of een borstel.
6. Controleer het oppervlak van de rubberen afdichting. Vervang het filter als de rubberen afdichting is beschadigd.
7. Zorg dat het filter droog is voordat u het monteert.

Het kettingaandrijf wiel controleren

1. Controleer regelmatig het slijtagniveau van het kettingaandrijf-tandwiel. Vervang het als het abnormaal versleten is.

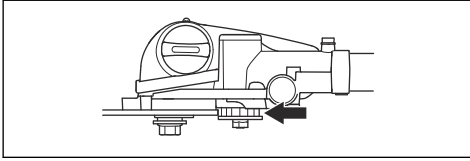

Snijuitrusting controleren

1. Controleer op scheurtjes in klinknagels en schakels en op losse schakels. Vervang indien nodig.

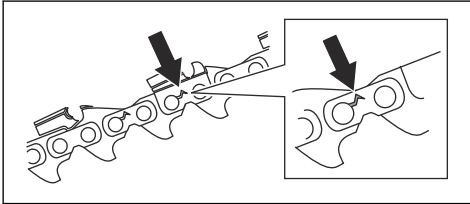

2. Controleer of de zaagketting eenvoudig te buigen is. Vervang de zaagketting wanneer deze onbuigzaam is.
3. Vergelijk de zaagketting met een nieuwe om te bepalen of de klinknagels en schakels versleten zijn.
4. Vervang de zaagketting wanneer het langste deel van de zaagtand kleiner dan 4 mm/0,16 inch is. Vervang de zaagketting ook als er scheurtjes in de zaagtanden zitten.

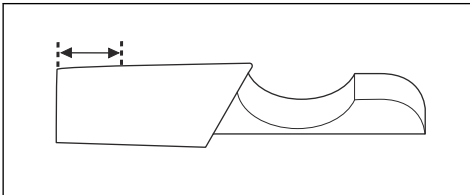

De geleider controleren

1. Controleer of het oliekanaal niet verstopt is. Reinig indien nodig.

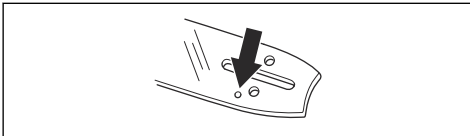

2. Controleer de randen van de geleider op bramen. Verwijder bramen met een vijl.

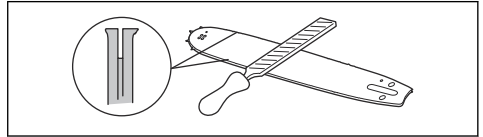

3. Reinig de groef in het zaagblad.

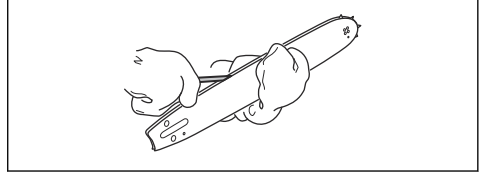

4. Controleer de geleidergroef op slijtage. Vervang het zaagblad indien nodig.

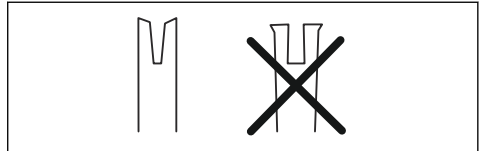

5. Controleer de punt van de geleider op ruwheid en overmatige slijtage.

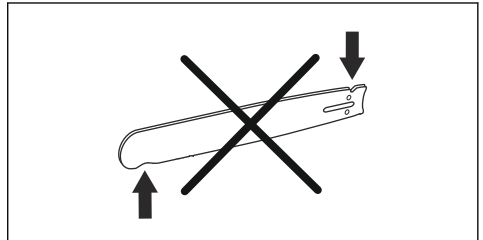

6. Controleer of het neuswiel van het zaagblad soepel draait en of de smeeropening in het neuswiel van het zaagblad open is. Maak schoon en smeer indien nodig.

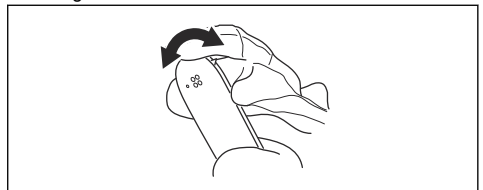

7. Draai de geleider dagelijks om de levensduur te verlengen.

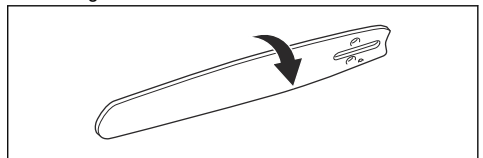

Zaagketting slijpen

Informatie over de geleider en zaagketting



WAARSCHUWING: Draag veiligheidshandschoenen wanneer u onderhoud aan de zaagketting uitvoert of de zaagketting gebruikt. Ook een zaagketting die niet beweegt, kan verwondingen veroorzaken.

Als het zaagblad of de zaagketting versleten of beschadigd is, moet u deze vervangen door een door Husqvarna aanbevolen combinatie van zaagblad en zaagketting. Zo blijven de veiligheidsfuncties van het product behouden. Zie *Accessoires op pagina 78* voor een lijst met aanbevolen combinaties voor het vervangen van het zaagblad en de zaagketting.

- Zaagbladlengte, inch/cm. Informatie over de lengte van het zaagblad kunt u meestal vinden op het achterste uiteinde van het zaagblad.

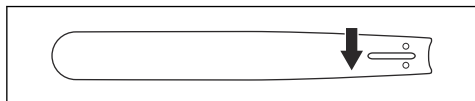

- Aantal tanden in het neuswiel (T).

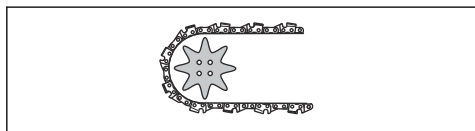

- Steek van de ketting, inch. De afstand tussen de aandrijfschakels van de zaagketting, moet overeenkomen met de tandsteek van het neuswiel en het kettingaandrijf wiel.

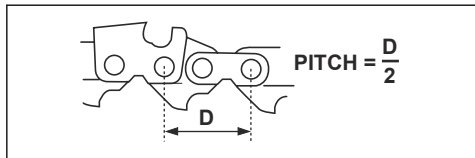

- Aantal aandrijfschakels (stuks). Het aantal aandrijfschakels wordt bepaald door het type zaagblad.

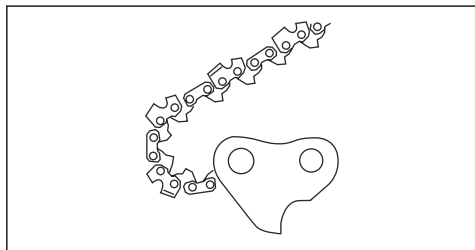

- Breedte geleidergroef, inch/mm. De breedte van de groef in het zaagblad moet gelijk zijn aan de breedte van de aandrijfschakels.

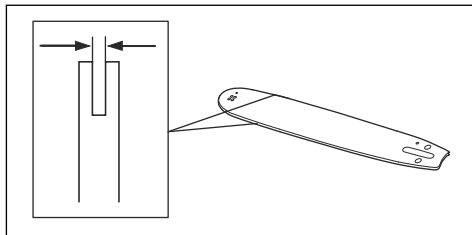

- Kettingolie-opening en opening voor kettingstrekkerpen. De geleider moet aangepast zijn aan het product.

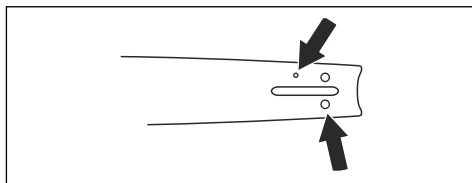

- Breedte aandrijfschakel, mm/inch.

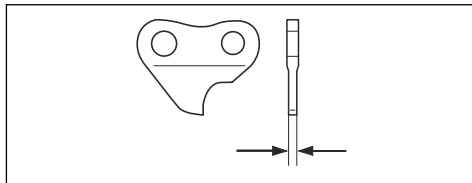

Algemene informatie over het slijpen van zaagtanden

Gebruik geen ongeslepen zaagketting. Als de zaagketting bot is, dient u meer druk toe te passen om de geleider door het hout te drukken. Als de zaagketting zeer bot is, ontstaan er geen houtsnippers maar zaagsel.

Een scherpe zaagketting zaagt door het hout en de houtsnippers worden lang en dik.

De zaagtand (A) en de dieptesteller (B) samen vormen het zagende deel van de zaagketting, de snijder. Het hoogteverschil tussen de twee geeft de zaagdiepte (instelling dieptesteller).

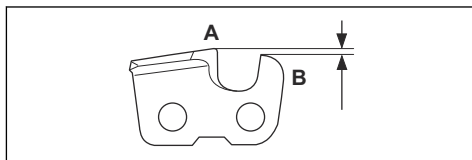

Denk bij het slijpen van een zaagketting aan het volgende:

- Vijlhoek.

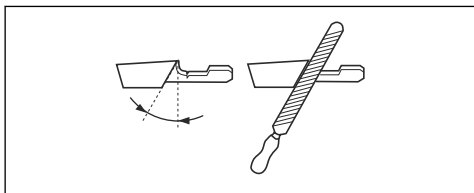

- Snijhoek.

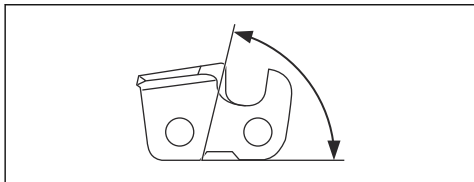

- Vijlpositie.

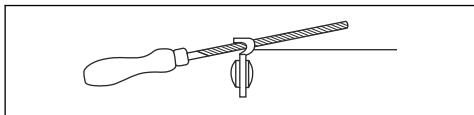

- Diameter van de ronde vijl.

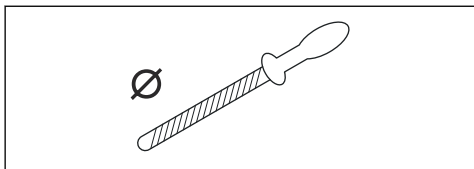

Het is niet gemakkelijk om zonder de juiste hulpmiddelen een zaagketting correct te slijpen. Gebruik een Husqvarna-vijlmal. Dit helpt u om de maximale snijprestaties te behouden.

Let op: Zie *De messen slijpen op pagina 74* voor informatie over het slijpen van de zaagketting.

De messen slijpen

1. Gebruik voor het slijpen van de snijtanden een ronde vijl en een vijlmal.

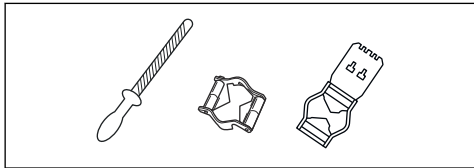

Let op: Zie *Accessoires op pagina 78* voor informatie over welke vijl en mal door Husqvarna wordt aangeraden voor uw zaagketting.

2. Breng de vijlmal correct aan op de messen. Raadpleeg de instructies die bij de vijlmal worden meegeleverd.
3. Beweeg de vijl vanaf de binnenkant van de snijtanden naar buiten. Verlaag de druk bij de trekslag.

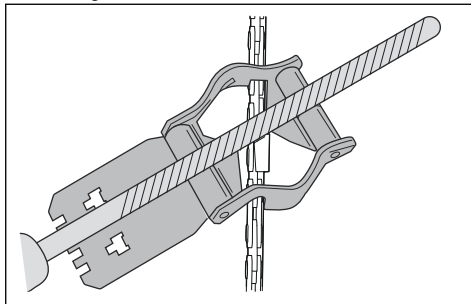

4. Verwijder materiaal van één zijde van alle zaagtanden.
5. Draai het product om en verwijder de resten aan de andere kant.
6. Zorg ervoor dat alle snijtanden dezelfde lengte hebben.

Algemene informatie over hoe u de hoogte van de dieptesteller aanpast.

De hoogte van de dieptesteller (C) neemt af wanneer u de zaagtand (A) slijpt. Voor maximale zaagprestaties moet u de vijlresten verwijderen van de dieptesteller (B), zodat de dieptesteller de juiste hoogte heeft. Zie *Technische gegevens op pagina 77* voor instructies over hoe u voor de juiste hoogte van de dieptesteller zorgt voor uw zaagketting.

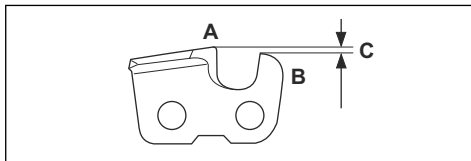

Hoogte van de dieptesteller aanpassen

Zie *De messen slijpen op pagina 74* voor instructies voordat u de vijlmal gaat instellen of de zaagtanden gaat slijpen. We raden aan de snijdiepte bij te stellen na elke derde kettingslijpbeurt.

We raden u aan onze vijlmal voor de tanddiepte te gebruiken, om de juiste maat voor de tanddiepte en de juiste hoek van de dieptestellernok te krijgen.

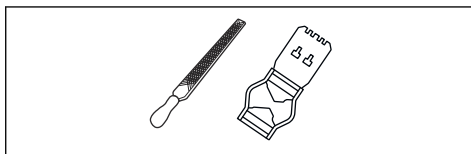

1. Gebruik een platte vijl en een vijlmal om de hoogte van de dieptesteller aan te passen. Gebruik alleen een Husqvarna-vijlmal om de juiste tanddiepte en vijlhoek te verkrijgen.
2. Plaats de vijlmal op de zaagketting.

Let op: Zie de verpakking van de vijlmal voor meer informatie over het gebruik.

3. Gebruik de platte vijl om het gedeelte van de dieptesteller te verwijderen dat boven de vijlmal uitsteekt.

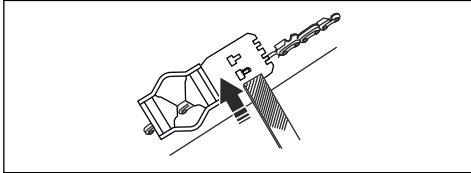

De ketting spannen



WAARSCHUWING: Een zaagketting die niet correct is gespannen, kan losschieten uit het zaagblad en ernstig of dodelijk letsel veroorzaken.

Een zaagketting rekt uit tijdens gebruik. Stel de zaagketting regelmatig af.

1. Maak de zaagbladmoeren los waarmee het koppelingsdeksel en de kettingrem zijn vergrendeld. Gebruik een moersleutel.

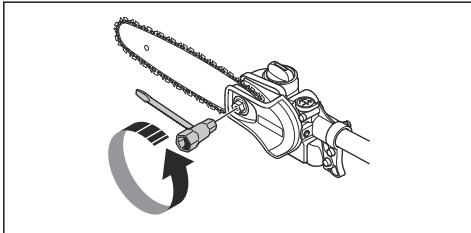

2. Draai de zaagbladmoeren met de hand zo vast mogelijk aan.
3. Til de voorkant van de geleider op en draai de stelschroef van de ketting aan. Gebruik een moersleutel.

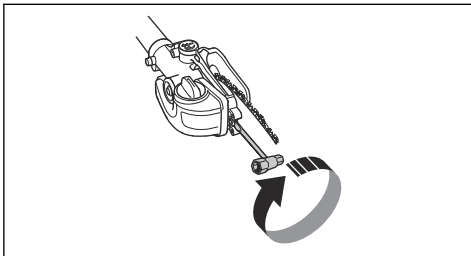

4. Span de zaagketting aan totdat deze strak tegen het zaagblad aanligt maar toch nog met gemak kan bewegen.
5. Draai de zaagbladmoeren vast met de moersleutel en til hierbij tegelijkertijd de voorzijde van het zaagblad omhoog.

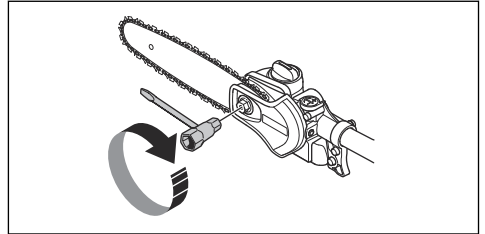

6. Controleer of de zaagketting gemakkelijk met de hand kan worden rondgedraaid of deze niet doorhangt aan de onderkant van het zaagblad.

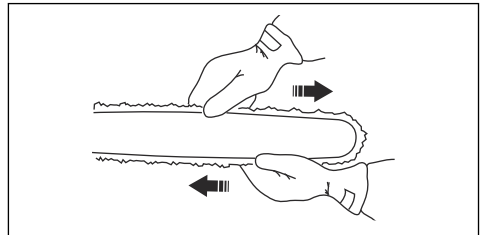

Kettingolie bijvullen

1. Open de oliedop bovenop de kop.

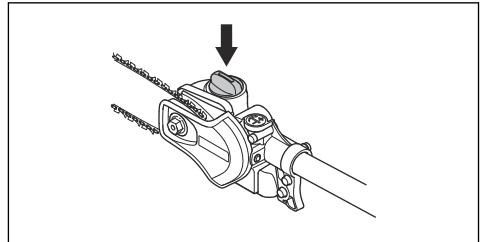

2. Vul met zaagkettingolie van Husqvarna.
3. Plaats de dop weer terug.

De kettingsmering controleren

1. Controleer bij elke tankbeurt de kettingsmering. Hou de zaagbladpunt op ca.20 cm (8 duim) op een vast licht voorwerp gericht. Na 1 minuut draaien bij 75% gas moet er een duidelijke lijn van olie zichtbaar zijn op het lichte oppervlak.

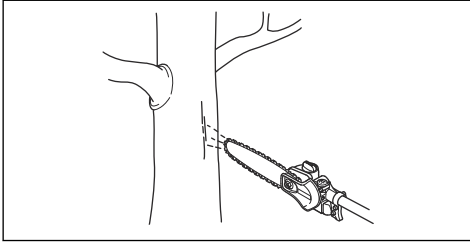

2. Indien de kettingsmering niet correct werkt, controleer dan het zaagblad. Zie *De geleider controleren op pagina 72* voor instructies. Neem contact op met uw servicedealer als de onderhoudsstappen niet helpen.

Kettingsmering aanpassen



WAARSCHUWING: Stop de motor voordat u de oliepomp gaat afstellen.

Draai de stelschroef van de oliepomp. Gebruik een schroevendraaier of combinatietang.

- Draai de stelschroef met de wijzers van de klok mee om de olietoevoer te verhogen.

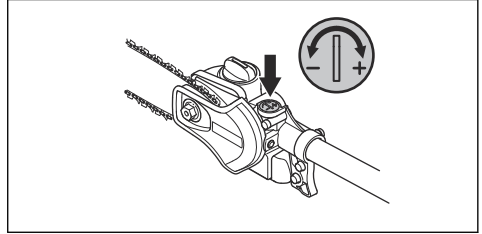

- Draai de stelschroef tegen de klok in om de olietoevoer te verlagen.

Probleemoplossing

De motor start niet

Controle	Mogelijke oorzaak	Procedure
Stop-schakelaar.	De stop-schakelaar is in de "stop"-stand gezet.	Laat een erkende servicewerkplaats de stop-schakelaar vervangen.
Brandstoftank.	Verkeerd type brandstof.	Tap de brandstoftank af en vul hem met de juiste brandstof.
Bougie en cilinder.	De bougie is vies of nat.	Zorg ervoor dat de bougie droog en schoon is.
	De elektrodenafstand van de bougie is onjuist.	Reinig de bougie. Controleer of de afstand tussen de elektroden juist is, zie <i>Technische gegevens op pagina 77</i> . Zorg ervoor dat de bougie een onderdrukking heeft.
	De bougie zit los.	Draai de bougie vast.
	De motor is 'verzopen' door herhaald starten met volledig geopende choke na inschakelen contact.	Verwijder en reinig de bougie. Plaats het product op zijn kant met de bougie-opening van u weg. Trek 6-8 keer aan het startkoord. Monteer de bougie en start de motor. Zie <i>Product starten op pagina 67</i> .

De motor start, maar stopt weer

Controle	Mogelijke oorzaak	Procedure
Brandstoftank	Verkeerd type brandstof.	Leeg de brandstoftank en vul hem met de juiste brandstof.
LuchtfILTER	Het luchtfILTER is verstopt.	Maak het luchtfILTER schoon.

Vervoer, opslag en verwerking

Transport en opslag

- Controleer voor opslag en vervoer van het product en de brandstof of er geen lekken of dampen zijn. Vonken of open vuur, bijvoorbeeld van elektrische apparaten of ketels, kunnen tot brand leiden.
- Gebruik altijd goedgekeurde containers voor opslag en transport van brandstof.
- Leeg voorafgaand aan transport of langdurige opslag de brandstof- en kettingolietanks. Voer de vloeistoffen af volgens de plaatselijk geldende wettelijke voorschriften.
- Gebruik de transportbescherming op het product om letsel of schade aan het product te voorkomen. Ook een zaagketting die niet kan bewegen, kan ernstige verwondingen veroorzaken.
- Verwijder de bougiekap van de bougie.

- Bevestig het product stevig tijdens vervoer.

Uw product voorbereiden op langdurige opslag

1. Demonteer en reinig de zaagketting en de groef in het zaagblad.



OPGELET: Als u de zaagketting en het zaagblad niet reinigt, kunnen ze star of geblokkeerd raken.

2. Bevestig de transportbescherming.
3. Reinig het product. Zie *Onderhoud op pagina 68* voor instructies.
4. Voer een volledige onderhoudsbeurt uit.

Technische gegevens

Technische gegevens

	525PT5S
Motor	
Cilinderinhoud, cm ³	25,4
Cilinderdiameter, mm	34
Slaglengte, mm	28
Aanbevolen maximum toerental, omw./min.	11.000-12.000
Stationair toerental, rpm	2800-3000
Max. motorvermogen volgens ISO 8893, kW/tpm	1,0/8500
Geluidemper met katalysator	Ja
Een toerentalgeregeld ontstekingsysteem	Ja
Ontstekingsysteem	
Bougie	NGK BPMP8Y

	525PT5S
Elektrodenafstand, mm	0,5
Brandstof-/smeersysteem	
Inhoud brandstoftank, l/cm ³	0,5/500
Inhoud olietank, l/cm ³	0,14/140
Gewicht	
Zonder brandstof, snijuitrusting en beschermkap, kg	7
Geluidsemissies ⁷	
Geluidsvermogeniveau, gemeten volgens ISO 22868, dB(A)	107
Geluidsniveau ⁸	
Equivalent geluidsniveau bij oor van de gebruiker, gemeten volgens ISO 22868, dB(A):	
Uitgerust met goedgekeurde accessoire (origineel)	89
Trillingsniveau ⁹	
Trillingsniveaus in de handgrepen, gemeten volgens ISO 22867, m/s ² :	
Korte as, voorste/achterste handvat	6,3/5,3
Verlengde as, voorste/achterste handvat	4,1/6,7

Accessoires

Combinaties van geleider en zaagketting

Aanbevolen combinaties van geleider en zaagketting.

Let op: Deze geleider wijkt af van de Husqvarna-standaard en moet van het type A318 zijn om op het product te passen.

Geleider			Zaagketting	
Lengte, inch/cm	Kettingsteek, inch	Diepte, inch/mm	Type	Zaagblad- en ketting-combinaties, nr.
10/25	1/4	0,050/1,3	Husqvarna H00	58
12/31				64

Vijlbenodigheden en vijlhoeken







Met een Husqvarna-vijlmal kunt u de tanden in de juiste hoek vijlen. Wij raden u aan altijd een Husqvarna-vijlmal te gebruiken voor het vijlen van uw zaagketting. De onderdeelnummers vindt u in onderstaande tabel.

Neem contact op met uw servicedealer als u niet weet met welke zaagketting uw product is uitgerust.

⁷ De gerapporteerde gegevens voor het geluidsuitgangsniveau vertonen een typische spreiding (standaardafwijking) van 2 dB(A).

⁸ De gerapporteerde gegevens voor een vergelijkbaar geluidsdrukniveau voor de machine vertonen een typische statistische spreiding (standaardafwijking) van 1 dB(A).

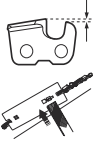
⁹ De gerapporteerde gegevens voor een vergelijkbaar trillingsniveau vertonen een typische statistische spreiding (standaardafwijking) van 1 m/s².

					
H00	5/32 in/4,0 mm	85°	30°	0,025 in/0,65 mm	580 68 74-01

EG verklaring van overeenstemming

Husqvarna AB, SE-561 82 Huskvarna, Zweden, tel.: +46-36-146500, verklaart dat de stoksnoeizaag

Husqvarna 525PT5S met serienummers van 2016 en later (het jaar staat duidelijk op het productplaatje vermeld, gevolgd door het serienummer) voldoet aan de eisen die zijn opgenomen in de RICHTLIJNEN VAN DE RAAD:

- van 17 mei 2006 "met betrekking tot machines" **2006/42/EG**
- van 26 februari 2014 "betreffende elektromagnetische compatibiliteit" **2014/30/EU**
- van 8 juni 2011 "inzake beperking van het gebruik van bepaalde gevaarlijke stoffen in elektrische en elektronische apparatuur" **2011/65/EU**

De volgende normen zijn van toepassing:

EN ISO 12100:2010, EN ISO 11680-1:2011, ISO 14982:2009, CISPR 12:2009, EN 50581:2012.

RISE SMP Svensk Maskinprovning AB, Box 7035, SE-750 07 Uppsala, Sweden,, heeft een EG-typeonderzoek uitgevoerd volgens de machinerichtlijn (2006/42/EG), artikel 12, punt 3b. Het certificaat voor EU-typeonderzoek in overeenstemming met bijlage IX, heeft nummer: **0404/15/2439**

Huskvarna, 2016-03-30



Per Gustafsson, Hoofd Ontwikkeling (gemachtigde vertegenwoordiger voor Husqvarna AB en verantwoordelijk voor technische documentatie)



www.husqvarna.com

Originalanweisungen
Instructions d'origine
Originele instructies

1157426-20



2019-02-20