

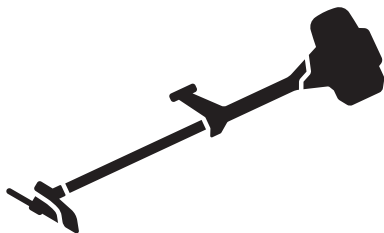

Husqvarna®



535iFR, 535iRXT, 535iRX

SV	Bruksanvisning
DA	Brugsanvisning
FI	Käyttöohje
NO	Bruksanvisning

2-29
30-58
59-86
87-115

Innehåll

Introduktion.....	2	Transport, förvaring och kassering.....	26
Säkerhet.....	4	Tekniska data.....	26
Montering.....	11	Tillbehör.....	28
Drift.....	17	EG-försäkring om överensstämmelse.....	29
Underhåll.....	23	Registrerade varumärken.....	29
Felsökning.....	25		

Introduktion

Produktbeskrivning

Denna produkt är en batteridrivna grästrimmer/ buskröjare med elmotor.

Arbetet med att öka din säkerhet och effektivitet under användning pågår ständigt. Prata med en serviceverkstad för mer information.

Avsedd användning

Använd produkten med en sågklinga, en gräsklinga eller ett trimmerhuvud för att klippa olika typer av vegetation.

Använd inte produkten till andra uppgifter än grästrimming, gräsröjning och skogsröjning. Använd en sågklinga för att skära av vedartade träslag. Använd en gräsklinga eller ett trimmerhuvud för att klippa gräs.

Notera: Nationella eller lokala föreskrifter kan reglera användningen. Följ givna föreskrifter.

Använd endast produkten med tillbehör som är godkända av tillverkaren. Se *Tillbehör på sida 28*.

Produktöversikt

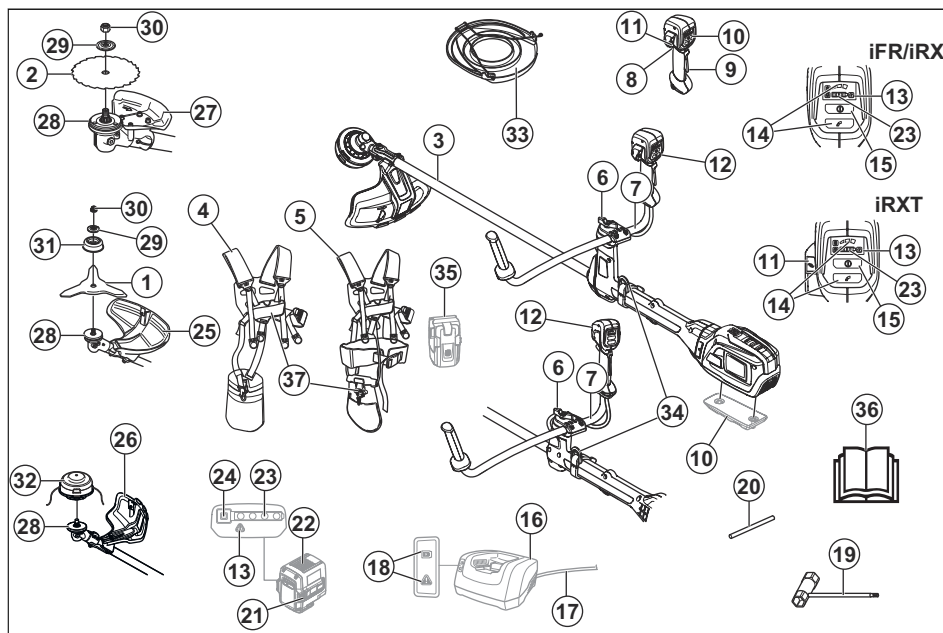

- 1. Gräsklinga
- 2. Sågklinga (535iFR)

- 3. Rigrör
- 4. Sele Balance 55 (535iFR, 535iRX)

5. Sele Balance XT (535iRXT)
6. Vred
7. Handtag
8. Gasreglage
9. Gasreglagespärr
10. Tilläggsvik (tillbehör)
11. ErgoFeed-knapp (535iRXT)
12. Handtag
13. Varningsindikator (lysdiod)
14. Hastighetlägesknapp
15. Start-/stoppknapp
16. Laddare
17. Laddningskabel
18. Ström- och varningsindikator (lysdiod)
19. Kombinyckel
20. Låspinne
21. Frigöringsknappar för batteri
22. Batteri
23. Laddningstillstånd
24. Knappen Batterinivåindikator
25. Gräsklingskydd
26. Trimmerskydd
27. Sågklingskydd (535iFR)
28. Medbringare
29. Bricka
30. Låsmutter
31. Stödkopp
32. Trimmerhuvud
33. Transportskydd
34. Upphångningskrok för sele
35. Batterihållare (tillbehör)
36. Bruksanvisning
37. Snabbutlösningmekanism

Symboler på produkten



WARNING! Produkten kan vara farlig! Slarvigt eller felaktigt användande kan resultera i allvariga skador eller dödsfall för föraren eller andra. Det är mycket viktigt att du läser och förstår innehållet i bruksanvisningen. Läs igenom bruksanvisningen noggrant och se till att du förstår instruktionerna innan du använder produkten.



Använd skyddshjälm på platser där föremål kan falla ner. Använd godkända hörselskydd. Använd godkänt ögonskydd.



Maximalt varvtal för utgående axel.



Produkten kan göra att föremål slungas ut, vilket kan orsaka skador.



Produkten överensstämmer med gällande EU-direktiv.



Håll ett avstånd på minst 15 m till personer och djur vid användning av produkten.



Risk för kast om skärutrustningen kommer i kontakt med ett föremål som det inte omedelbart skär av. Produkten kan skära av kroppsdelar. Håll ett avstånd på minst 15 m till personer och djur vid användning av produkten.



Använd godkända skyddshandskar.



Använd kraftiga halksäkra kängor.



Använd endast en flexibel skärtråd. Använd inte skärdelar av metall.

IPX4 Skyddad mot vattenstänk.



Emission av buller i miljön enligt EU-direktiv 2000/14/EC och New South Wales "Protection of the Environment Operations (Noise Control) Regulation 2017". Information om bulleremission finns på maskinens etikett och i avsnittet Tekniska data.



Symbolen på produkten eller dess förpackning indikerar att denna produkt ej kan hanteras som hushållsavfall. Denna produkt ska överlämnas till lämplig återvinningsstation.

— — — — —
Likström.



Håll alla delar av din kropp borta från de heta ytorna.



Denna produkt har *Bluetooth®* trådlös teknik. Se *Husqvarna Connect på sida 17*

ååååvxxxxx

Typskylten visar serienumret. **åååå** är produktionsåret, **vv** är produktionsveckan och **xxxxx** är löpnumret.

Notera: Övriga symboler/dekaler på produkten avser specifika krav för certifieringar på andra kommersiella marknader.

Tillverkare

Husqvarna AB

Drottninggatan 2, SE-561 82 Huskvarna, Sweden, tel: +46-36-146500

Produktansvar

Enligt lagstiftningen för produktansvar ansvarar vi inte för skador som vår produkt orsakar om:

- produkten repareras felaktigt
- produkten repareras med delar som inte kommer från tillverkaren eller inte har godkänts av tillverkaren
- produkten har ett tillbehör som inte kommer från tillverkaren eller inte har godkänts av tillverkaren
- produkten inte repareras vid ett godkänt servicecenter eller av en godkänd person.

Säkerhet

Säkerhetsdefinitioner

Varningar, försiktighetsåtgärder och anmärkningar används för att betona speciellt viktiga delar i bruksanvisningen.



WARNING: Används om det finns risk för skador eller dödsfall för föraren eller kringstående om anvisningarna i bruksanvisningen inte följs.



OBSERVERA: Används om det finns risk för skada på produkten, annat material eller det angränsande området om anvisningarna i bruksanvisningen inte följs.

Notera: Används för att ge mer information som är nödvändig i en viss situation.

Allmänna säkerhetsvarningar för elverktyg



WARNING: Gå igenom alla säkerhetsvarningar, instruktioner, illustrationer och specifikationer som medföljer det här elverktyget. Om du inte följer instruktionerna nedan kan det leda till elektriska stötar, brand och/eller allvarliga skador.

Notera: Spara alla varningar och instruktioner som referens. I varningarna syftar termen "elverktyg" på ett verktyg som antingen är anslutet till nätspänningen (med sladd) eller drivs av batteri (sladdlöst).

Säkerhet i arbetsområdet

- **Arbetsområdet ska hållas välordnat och välbelyst.** I röriga eller mörka arbetsområden händer det lätt olyckor.
- **Använd inte elverktyg i explosiva miljöer, t.ex. i närvaro av brandfarliga vätskor, gaser eller damm.** Gnistor från elverktyget kan antända damm eller ångor.
- **Håll barn och åskådare på avstånd när du använder elverktyg.** Om du blir distraherad kan du tappa kontrollen.

Elsäkerhet

- **Elverktygets stickkontakt måste passa i vägguttaget. Modifiera aldrig stickkontakten på något sätt. Använd inga adapterkontakter med jordade elverktyg.** Oförändrade stickkontakter och motsvarande vägguttag minskar riskerna för elektriska stötar.
- **Undvik kroppskontakt med jordade ytor, t.ex. rör, kylare, spisar och kylskåp.** Risken för elektriska stötar ökar om kroppen är jordad.
- **Utsätt inte elverktyg för regn eller väta.** Om vatten tränger in i elverktyget ökar risken för elektrisk stöt.
- **Använd inte sladden på fel sätt. Använd inte sladden för att bära eller dra elverktyget, eller för att koppla ur elverktyget från uttaget. Håll sladden borta från värme, olja, vassa kanter och rörliga delar.** Skadade eller trassliga sladdar ökar risken för elektrisk stöt.
- **När du använder ett elverktyg utomhus ska du även använda en förlängningssladd för utomhusbruk.** Om du använder en sladd för utomhusbruk minskar risken för elektriska stötar.
- **Om det är oundvikligt att köra elverktyget i en fuktig miljö använder du en jordfelsbrytare (RCD).** Med jordfelsbrytare minskar risken för elektriska stötar.

Personligt skydd

- Var på din vakt, var uppmärksam på vad du gör och använd sunt förnuft när du använder ett elverktyg. Använd inte elverktyg om du är trött, har druckit alkohol eller om du har tagit droger eller mediciner. Ett ögonblick av ouppmärksamhet när du använder ett elverktyg kan leda till allvarlig personskada.
- **Använd personlig skyddsutrustning. Bär alltid skyddsglasögon.** Lämplig skyddsutrustning som ansiktsmask, halkfria skyddsskor, hjälm eller hörselskydd minskar risken för personskador.
- **Förebygg att maskinen startar oavsiktligt. Se till att strömbrytaren är fränslagen innan du ansluter elverktyget till en strömkälla och/eller ett batteri samt innan du tar upp eller bär verktyget.** Risken för olyckor är stor om du bär elverktyg med fingret på strömbrytaren eller tillför ström till elverktyg med strömbrytaren påslagen.
- **Ta bort eventuella justeringsnycklar eller skiftnycklar innan du slår på verktyget.** Nycklar som lämnas kvar i elverktygets rörliga delar kan orsaka personskada.
- **Sträck dig inte för långt. Ha alltid ett stadigt fötäste och god balans.** Det ger dig större kontroll över elverktyget i oväntade situationer.
- **Ta på dig ordentliga arbetskläder. Använd inte löst sittande kläder eller smycken. Håll hår och kläder borta från rörliga delar.** Lösa kläder, smycken och långt hår kan fastna i rörliga delar.
- **Om det finns anordningar för anslutning av enheter för uppsamling av damm, se då till att dessa är ordentligt anslutna och att de används på rätt sätt.** Dammuppsamling kan minska dammrelaterad fara.
- **Tillåt inte dig själv att känna dig för tryggt och bli för avslappnad även om du har erfarenhet av regelbunden användning av verktyg så att du börjar strunta i verktygets säkerhetsprinciper.** En slarvig handling kan orsaka allvarlig skada på mindre än en sekund.

Använda och underhålla elverktyg

- **Bruka inte våld eller onödigt kraft. Använd det elverktyg som är rätt för ditt syfte.** Med rätt elverktyg utför du ett bättre och säkrare jobb med den hastighet som elverktyget är utformat för.
- **Använd inte elverktyget om du inte kan starta och stänga av det med strömbrytaren.** Elverktyg som inte kan kontrolleras med strömbrytaren är farliga och måste repareras.
- **Koppla bort kontakten från strömkällan och/eller ta ut batteriet (om det kan tas bort) innan du gör några justeringar, byter tillbehör eller förvarar elverktyget.** Sådana förebyggande säkerhetsåtgärder minskar risken för att elverktyget startas oavsiktligt.
- **Förvara elverktyg som inte används utom räckhåll för barn. Se till att personer som inte tidigare har hanterat verktyget, eller som inte har läst instruktionerna, inte använder det.** Elverktyg är farliga om de används av ovana användare.

- **Underhållning av elverktyg och tillbehör. Kontrollera att rörliga delar ligger i linje och inte kärvar. Kontrollera även om det finns skadade delar eller om det föreligger andra förhållanden som kan påverka elverktygets funktion. Om elverktyget är skadat ska det repareras innan det används igen.** Många olyckor sker på grund av att rätt underhåll inte har utförts på elverktyget.
- **Håll kapverktyg skarpa och rena.** Kapverktyg med vassa eggar som underhålls på rätt sätt kärvar mer sällan och är lättare att styra.
- **Använd elverktyget och tillbehör enligt de här instruktionerna. Tänk på att ta hänsyn till arbetsförhållandena och det arbete som ska utföras.** Användning av elverktyg andra syften än de avsedda kan resultera i en farlig situation.
- **Håll handtagen och greppytorna torra, rena och fria från olja och fett.** Hala handtag och greppytor innebär att det inte är säkert att hantera och styra verktyget i oväntade situationer.

Använda och underhålla batteridrivna verktyg

- **Ladda endast upp med den laddare som anges av tillverkaren.** En laddare som är lämplig för en typ av batteripack kan utgöra en brandrisk när den används med ett annat batteripack.
- **Använd endast elverktyg med särskilt avsedda batteripack.** Användning av andra batteripack kan innebära risk för skada och brand.
- **När batteripacket inte används ska du hålla det borta från andra metallföremål, som gem, mynt, nycklar, spikar, skruvar och andra små metallföremål, som kan skapa en anslutning mellan kontaktorna.** Kortslutning av batteriets kontakter kan orsaka brännskador eller brand.
- **Vid felaktig användning kan vätska spruta ut från batteriet. Undvik kontakt. Om kontakt inträffar av misstag ska du skölja med vatten. Om du får vätska i ögonen ska du uppsöka läkare.** Vätska som sprutar ut från batteriet kan orsaka irritation eller sveda.
- **Använd inte ett batteripack eller ett verktyg som är trasigt eller modifierat.** Skadade eller modifierade batterier kan uppvisa oförutsägbart beteende vilket kan leda till brand, explosion eller risk för skada.
- **Utsätt inte ett batteripack eller ett verktyg för brand eller extrema temperaturer.** Om de utsätts för brand eller temperatur över 130 °C kan de explodera.
- **Följ alla anvisningar för laddning och ladda inte batteripacket eller verktyget utanför det temperaturintervall som anges i instruktionerna.** Felaktig laddning eller temperaturer utanför det specificerade området kan skada batteriet och öka risken för brand.

Service

- **Låt en kvalificerad reparatör som endast använder identiska reservdelar underhålla elverktyget.** På så sätt garanterar du att säkerheten kring ditt elverktyg upprätthålls.

- **Utför aldrig underhåll på skadade batteripack.** Underhåll på batteripack bör endast utföras av tillverkaren eller auktoriserade tjänsteleverantörer.

Annan allmän säkerhetsinformation

- Vid förflyttning till annat område ska produkten inaktiveras. Ta alltid ur batteriet när produkten lämnas över till en annan person.
- Ställ aldrig ner produkten om du inte har inaktiverat den och tagit ur batteriet. Lämna inte produkten utan uppsikt när den är påslagen.
- Skärverket stannar inte omedelbart efter att produkten stängs av.
- Klingan ska ha stannat helt när brytarreglaget har återgått till det ursprungliga läget.
- När produkten har utsatts för stötar reparerar du eventuellt slitage och skador innan du använder den.
- Om någonting fastnar i skärutrustningen när du använder produkten ska du stänga av och inaktivera produkten. Se till att skärutrustningen stannar helt. Ta ur batteriet innan du rengör, kontrollerar eller reparerar produkten och skärutrustningen.
- Kontrollera produkten före användning. Se *Säkerhet på sida 4* och *Underhåll på sida 23*. Använd inte en defekt produkt. Utför de säkerhets-, underhålls- och serviceinstruktioner som beskrivs i denna bruksanvisning.
- En felaktig skärutrustning kan öka risken för olyckor.
- Kontrollera växeln med avseende på smuts och sprickor. Gör växeln ren från gräs och löv med hjälp av en borste. Handskar ska användas när det behövs.
- Se alltid till att ventilationsöppningarna är fria från skräp.
- Kontrollera att trimmerhuvudet sitter fast ordentligt på trimmern.
- Samtliga kåpor, skydd och handtag måste vara monterade före start.
- Kontrollera produkten så att den är i fullgott skick. Kontrollera att alla muttrar och skruvar är åtdragna.
- Kontrollera trimmerhuvudet och trimmerskyddet så att de är oskadade och fria från sprickbildning. Byt trimmerhuvud eller trimmerskydd om det har utsatts för slag eller har sprickor. Använd alltid rekommenderat skydd för den specifika skärutrustningen. Se kapitlet om Tekniska data.
- Denna produkt är ett farligt verktyg om du inte är försiktig eller om du använder produkten felaktigt. Den här produkten kan orsaka allvarlig eller livshotande skada för användaren och andra.
- Apparaten är inte avsedd för användning av personer (inklusive barn) med olika funktionshinder eller bristande erfarenhet och kunskap. De får endast använda apparaten under uppsikt eller om de får instruktioner om användning av apparaten av en person som ansvarar för deras säkerhet. Barn ska övervakas för att garantera att de inte leker med apparaten.
- Tillåt aldrig barn att använda eller vara i närheten av maskinen. Eftersom maskinen är lätt att starta kan barn starta den om de inte hålls under uppsikt. Detta kan innebära risk för allvarlig personskada. Avlägsna därför alltid batteriet när maskinen inte är under uppsikt.
- Låt aldrig barn eller andra personer som inte utbildats i handhavande av produkten och/eller batteriet använda eller underhålla den.
- Nationella eller lokala föreskrifter kan reglera användningen. Följ givna föreskrifter.
- Förvara utrustningen i ett låsbart utrymme så att den är oåtkomlig för barn och obehöriga.
- Transportskyddet ska alltid användas vid förvaring och transport.
- Håll händer och fötter borta från skärområdet, särskilt när du slår på motorn.
- Håll händer och fötter borta från skärutrustningen tills den har stannat helt när produkten är avaktiverad.
- Ta inte bort klippt material, och låt inte andra personer ta bort klippt material, medan produkten är aktiverad eller skärutrustningen roterar eftersom detta kan orsaka allvarliga personskador.
- Kom ihåg att det är du som operatör som ansvarar för att inte utsätta människor eller deras egendom för olyckor eller faror.
- Enhetens ursprungliga utformning får inte under några omständigheter ändras utan tillstånd från tillverkaren. Använd alltid originaltillbehör. Icke auktoriserade ändringar och/eller tillbehör kan medföra allvarliga personskador eller dödsfall för föraren eller andra. Garantin kanske inte omfattar skador som orsakas av användning av icke godkända tillbehör eller reservdelar.
- De enda tillbehör du får använda produkten som drivkälla till är den skärutrustning som rekommenderas i kapitlet "Tekniska data".
- Använd aldrig en produkt som modifierats så att den ej längre överensstämmer med originalutförandet
- Använd aldrig en produkt som är defekt. Följ säkerhets-, underhålls- och serviceinstruktioner i denna bruksanvisning. Vissa underhålls- och serviceåtgärder ska utföras av utbildade och kvalificerade specialister. Se anvisningar under rubriken Underhåll.
- Arbeta i dåligt väder är tröttsamt och kan öka riskerna. Vi rekommenderar inte att produkten används i mycket dåligt väder, till exempel vid tät dimma, kraftigt regn, kraftig vind, extrem kyla eller risk för åskväder osv. eftersom det innebär ökade risker
- Arbeta aldrig från en stege eller pall eller annan upphöjd position som inte är väl förankrad.
- Förvara apparaten under tak när den inte används – När enheten inte används ska den förvaras inomhus
- Det är omöjligt att täcka alla tänkbara situationer du kan ställas inför. Var alltid försiktig och använd sunt förnuft. Undvik situationer som du anser dig

otillräckligt kvalificerad för. Om du efter att ha läst dessa instruktioner fortfarande känner dig osäker angående tillvägagångssätt ska du rådfråga en expert innan du fortsätter.

- Se till att inga människor eller djur kommer närmare än 15 meter under arbetets gång. När flera användare arbetar på samma område ska säkerhetsavståndet vara minst 15 meter. Annars finns det risk för allvarlig personskada. Stäng omedelbart av produkten om någon närmar sig arbetsplatsen. Sväng aldrig runt med produkten utan att först kontrollera bakåt att ingen befinner sig inom säkerhetszonen.
- Om någonting fastnar i skärutrustningen när du använder produkten ska du stänga av och inaktivera produkten. Se till att skärutrustningen stannar helt. Ta ur batteriet innan du rengör, kontrollerar eller reparerar produkten och skärutrustningen.
- Se till att människor, djur eller annat inte påverkar din kontroll över produkten och att de inte kommer i kontakt med skärutrustningen eller lösa föremål som slungas iväg av skärutrustningen. Använd aldrig produkten utan möjlighet att kunna påkalla hjälp i händelse av olycka.
- Se till att du kan gå och stå säkert. Titta efter eventuella hinder vid en oväntad förflyttning (rötter, stenar, grenar, gropar, diken osv.). Lakta stor försiktighet vid arbete i sluttande terräng.
- Gå – spring aldrig.
- Inspektera arbetsområdet. Avlägsna alla lösa föremål, så som stenar, krossat glas, spikar, ståltråd, snören med mera, som kan slungas iväg eller sno in sig i kniv eller knivskydd.
- Se upp för grenbitar som kan slungas iväg när du klipper. Klipp inte för nära marken där stenar eller andra lösa föremål kan slungas iväg.
- Se till att inga kläder eller kroppsdelar kommer i kontakt med skärutrustningen när produkten används. Håll produkten under midjenivå.
- Varning för utslungade föremål. Godkända ögonskydd ska alltid användas. Luta dig aldrig över skärutrustningens skydd. Stenar, skräp m.m. kan kastas upp i ögonen och vålla blindhet eller allvarliga skador.
- Var alltid uppmärksam på varningssignaler eller tillrop när hörselskydd används. Ta alltid av hörselskydden så snart du stängt av produkten.
- Om oönskade vibrationer uppstår matar du ut en ny tråd med rätt längd för att häva vibrationerna.
- Om produkten börjar vibrera onormalt mycket ska du stanna produkten och ta ur batteriet.
- Överexponering av vibrationer kan leda till blodkärls- eller nervskador hos personer som har dålig blodcirkulation. Prata med läkare om du upplever kroppsliga symptom som kan relateras till överexponering av vibrationer. Exempel på sådana symptom är domningar, avsaknad av känsel, "kittlingar", "stickningar", smärta, avsaknad eller reducering av normal styrka, förändringar i hudens

färg eller dess tillstånd. Dessa symptom uppträder vanligtvis i fingrar, händer eller handleder.

- Håll alltid produkten med båda händerna. Håll produkten på höger sida av kroppen.

Personlig skyddsutrustning



VARNING: Läs varningsinstruktionerna nedan innan du använder produkten.

- Använd alltid godkänd personlig skyddsutrustning när du använder produkten. Personlig skyddsutrustning kan inte eliminera skaderisken helt, men den reducerar effekten av en skada vid ett eventuellt olyckstillbud. Be din återförsäljare om hjälp med att välja rätt utrustning.
- Använd skyddshjälm där det finns risk för fallande föremål.

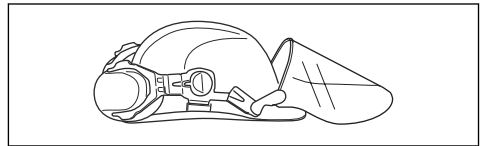

- Använd godkända hörselskydd med tillräcklig dämpeffekt. Långvarig exponering för buller kan ge bestående hörselskador.

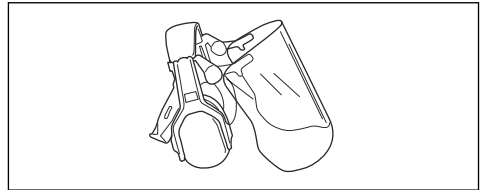

- Använd godkänt ögonskydd. Används visir måste även godkända skyddsglasögon användas. Godkända skyddsglasögon måste uppfylla standarden ANSI Z87.1 i USA eller SS-EN 166 i EU-länder.

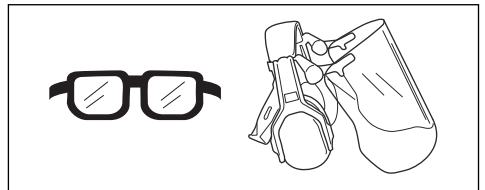

- Använd handskar vid behov, till exempel när du ansluter, undersöker eller rengör skärutrustningen.

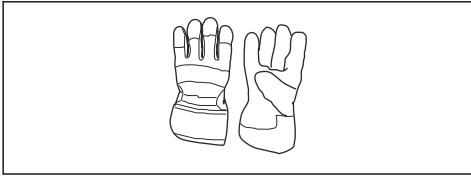

- Använd halkfria och stadiga stövlar.



- Ha på dig kläder i slitstarkt material. Bär alltid kraftiga långbyxor och överdel med långa ärmar. Använd inte löst sittande kläder som kan fastna i kvistar och grenar. Bär inte smycken, kortbyxor eller sandaler och gå inte barfota. Sätt upp håret ordentligt så att det inte hänger nedanför axlarna.
- Ha första förband nära till hands.

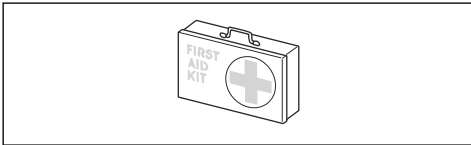

Säkerhetsanordningar på produkten



WARNING: Läs varningsinstruktionerna nedan innan du använder produkten.

I detta avsnitt beskrivs produktens säkerhetsfunktioner, dess syfte samt hur kontroller och underhåll ska utföras för att säkerställa att den fungerar korrekt. Se anvisningarna under rubriken *Produktöversikt på sida 2* för att få reda på var dessa delar är placerade på produkten.

Produktens livslängd kan förkortas och risken för olyckor kan öka om underhåll av produkten inte utförs på rätt sätt och om service och/eller reparationer inte utförs av specialutbildade tekniker. Kontakta din serviceverkstad om du behöver ytterligare information.



WARNING: Använd aldrig en produkt med defekta säkerhetskomponenter. Produktens säkerhetsutrustning ska kontrolleras och underhållas som beskrivs i detta avsnitt. Om din produkt inte klarar alla kontrollerna ska serviceverkstad uppsökas för reparation.



OBSERVERA: All service och reparation av maskinen kräver specialutbildning. Detta gäller särskilt maskinens säkerhetsutrustning. Om maskinen inte klarar någon av nedan listade kontroller ska du uppsöka din serviceverkstad. Ett köp av någon av våra produkter garanterar att du kan få en fackmannamässig reparation och service utförd. Om inköpsstället för maskinen inte är en av våra servande fackhandlare, fråga dem efter närmaste serviceverkstad.

Kontrollera gasreglagespärren

Gasreglagespärren förhindrar oavsiktlig drift. När du trycker gasreglagespärren framåt (A) och sedan trycker den mot handtaget (B) frikopplas gasreglaget (C). När greppet om handtaget släpps återgår både gasreglaget och gasreglagespärren till sina respektive ursprungslägen. Denna rörelse drivs av oberoende fjädrar.

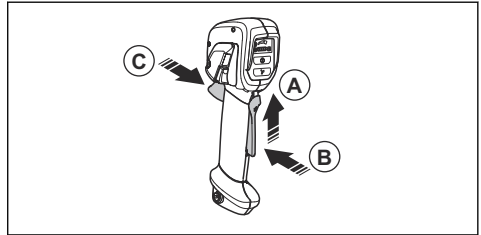

1. Se till att gasreglaget är låst när spärren är i sitt ursprungsläge.

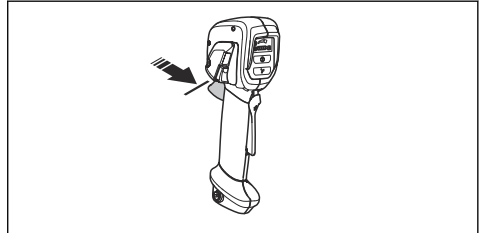

2. Tryck på gasreglaget och kontrollera att det går tillbaka till sitt ursprungliga läge när du släpper det.

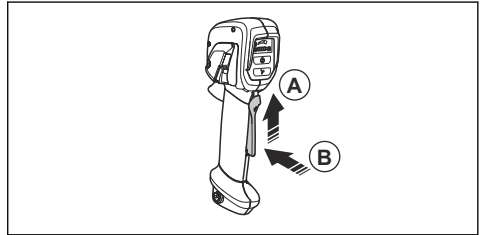

- Se till att gasreglaget och spärren går lätt samt att retur fjädern fungerar som den ska.

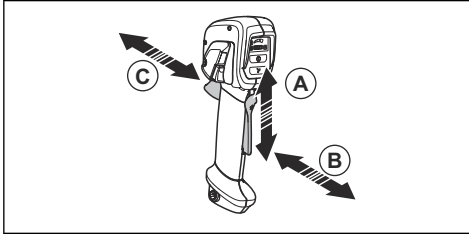

- Starta produkten, se *Starta produkten på sida 19*.
- Applicera fullt varvtal.
- Släpp gasreglaget och se till att skärutrustningen stannar helt.

Kontrollera användargränssnittet

- Tryck in och håll start-/stoppknappen (A) intryckt.

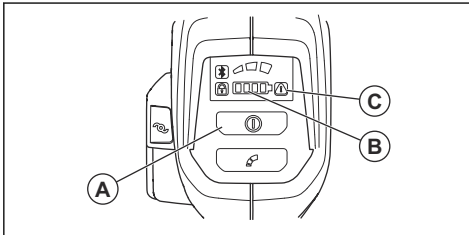

- Produkten är påslagen när lysdioden (B) lyser.
 - Produkten är avstängd när lysdioden (B) är släckt.
- Om varningsindikatorn (C) lyser eller blinkar, se *Felsökning på sida 25*.

Kontrollera avvibreringssystemet (535IRXT, 535IRX)

Avvibreringssystemet minskar vibrationerna i handtagen till ett minimum, vilket gör arbetet lättare. Produktens avvibreringssystem minskar vibrationerna från skärutrustningen till styret och handtagen.

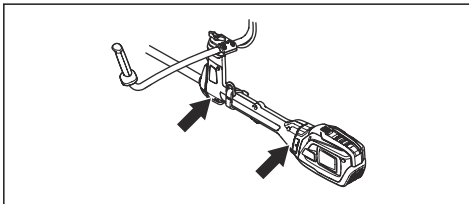

- Stäng av produkten.
- Kontrollera visuellt om det finns deformationer och skador, till exempel sprickor.
- Tryck lätt på det vibrationsdämpande fästet och se till att det kan flyttas en aning åt alla håll.

Kontrollera snabbutlösningsfunktionen



VARNING: Använd inte en sele med trasig snabbutlösningsfunktion.

- Stanna motorn.
- Kontrollera visuellt om det finns skador, till exempel sprickor.
- Lossa och koppla tillbaka snabbutlösningsmekanismen för att säkerställa att den fungerar korrekt.

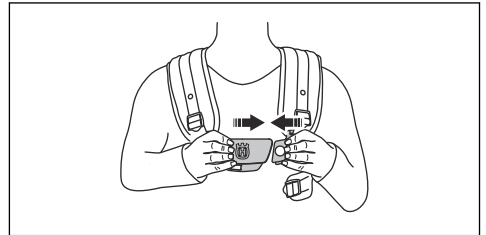

- Om selen har en höftkudde och ett höftband ska du se till att snabbutlösningsfunktionen fungerar som den ska.

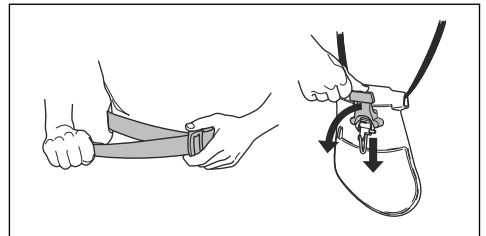

Kontrollera skärutrustningens skydd



VARNING: Använd inte skärutrustningen utan ett godkänt skydd som monterats korrekt på skärutrustningen. Använd alltid det rekommenderade skärutrustningsskyddet för den skärutrustning som du använder. Se *Tillbehör på sida 28*. Om fel eller defekt skydd för skärutrustningen monteras, kan detta orsaka allvarlig personskada.

Skärutrustningens skydd stoppar föremål som slungas ut mot användaren. Det förhindrar även skador som skulle inträffa om du vidrör skärutrustningen.

- Stanna motorn.

2. Kontrollera visuellt om det finns skador, till exempel sprickor.

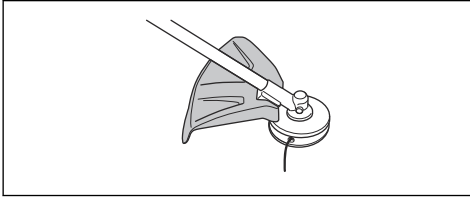

3. Byt ut skärutrustningen om den är skadad.

Fästa och ta bort låsmuttern



WARNING: Stäng av motorn, använd skyddshandskar och var försiktig runt de vassa kanterna på skärutrustningen.

Låsmuttern används för att låsa vissa typer av skärutrustning. Låsmuttern är vänstergängad.

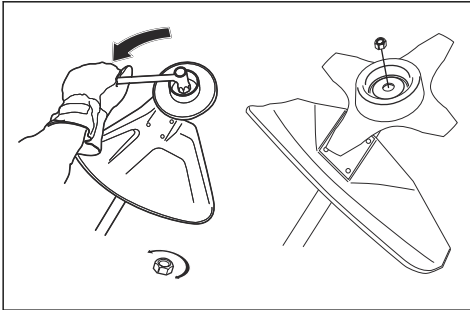

- Vid montering, drag åt låsmuttern mot skärutrustningens rotationsriktning.
- Vid demontering, lossa låsmuttern i skärutrustningens rotationsriktning.
- För att lösgöra och dra åt låsmuttern, använd en hylsnyckel med långt skaft. Pilen på bilden visar det område där du ska använda hylsnyckeln.



WARNING: När du lossar och drar åt låsmuttern finns det risk för att skada sig på sågklingans tänder. Se därför till att handen befinner sig i skydd av klingskyddet vid detta moment.

Notera: Se till att du kan inte vrida låsmuttern för hand. Byt muttern om nylonlåsningen inte har ett motstånd på minst 1,5 Nm. Muttern ska bytas efter det att den skruvats på ca 10 gånger.

Skärutrustning



WARNING: Ta ut batteriet och se till att skärutrustningen stannar helt innan du arbetar med något på skärutrustningen.



WARNING: Använd rätt skärutrustning. Använd endast skärutrustningen tillsammans med det skydd som vi rekommenderar. Se *Tillbehör på sida 28*. Se till att skärutrustningen är korrekt slipad. En skärutrustning som inte är korrekt slipad ökar risken för kast.



WARNING: En felaktigt filad eller skadad klinga ökar risken för olyckor. Håll klingans skärtänder väl och korrekt skärpta. Följ instruktionerna och använd rekommenderad filmall.



WARNING: En fritt roterande klinga kan orsaka skada medan den fortsätter att rotera efter det att strömbrytaren har släppts. Ordentlig kontroll behöver upprätthållas tills klingan helt har slutat rotera.



OBSERVERA: En felaktigt inställd sågklinga ökar risken för fastlåsning och kast. Detta kan skada sågklingan. Håll korrekt skränkning på sågklingan. Följ instruktionerna och använd rekommenderat skränkverktyg.

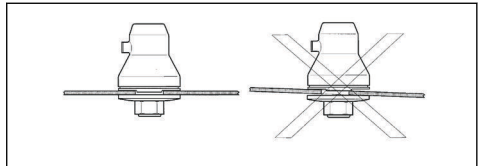

Använd skyddshandskar när skärutrustningen hanteras.

- Använd sågklingan för att kapa fibrösa träslag.
- Använd klingorna och gräsknivarna för att kapa kraftigt gräs.
- Använd trimmerhuvudet till att trimma gräset.
- Kontrollera skärutrustningen med avseende på skador och sprickbildning. Byt ut skadad skärutrustning.

Trimmerhuvud

- Använd alltid rätt trimmerhuvud och skärutrustning, och använd alltid rekommenderad trimmerlina. Se *Tillbehör på sida 28* och montering i slutet av handboken.
- Se till att kniven på trimmerskyddet inte är skadad.
- Se till att trimmerlinan lindas hårt och jämnt runt trumman för att förhindra osedvanliga vibrationer från produkten. Olika linlängder kan orsaka vibrationer som inte är nödvändiga. Knacka på trimmerhuvudet för att få rätt längd på linan.

För att få en längre livslängd på linan kan den läggas i vatten i två dygn eller längre innan den monteras. Det gör linan mer beständig.

Sågklinga och gräsklinga

- Använd korrekt filade klingor. En felaktigt filad eller skadad klinga ökar risken för skador.
- Använd korrekt inställda klingor. Korrekt inställning av klinga är 1 mm. En felinställd klinga ökar risken för personskador och skador.
- För att fila och ställa in klingan ska du läsa anvisningarna som medföljer klingan.

Säkerhetsinstruktioner för montering



VARNING: Läs, förstå och följ dessa anvisningar noggrant innan du använder produkten.

- Ta bort batteriet från produkten innan du monterar produkten.
- Använd godkända skyddshandskar.
- När du använder en sågklinga eller en gräsklinga måste du se till att rätt styre, klingskydd och sele är monterade på produkten.
- Ett defekt eller felaktigt skydd kan orsaka skador. Använd inte någon skärutrustning som inte har ett godkänt skydd monterat.
- Se till att du har monterat kåpan och riggröret korrekt innan du startar produkten.
- Medbringarhjulet och stödflänsen måste passas in korrekt i skärutrustningens centrumhål. Skärutrustning som ansluts på fel sätt kan orsaka skador eller dödsfall.

- För att använda produkten på ett säkert sätt och undvika att skada användaren eller andra personer måste produkten alltid vara korrekt fäst i selen.

Säkerhetsinstruktioner för underhåll



VARNING: Läs varningsinstruktionerna nedan innan du utför underhåll på produkten.

- Ta ur batteriet innan du utför underhåll, övriga kontroller eller monterar produkten.
- Användaren får endast utföra underhålls- och servicearbeten som beskrivs i denna bruksanvisning. Vänd dig till en serviceverkstad för underhåll och service av större omfattning.
- Rengör inte batteriet eller batteriladdaren med vatten. Starka rengöringsmedel kan orsaka skador på plasten.
- Om du inte utför underhåll minskas produktens livscykel och risken för olyckor ökar.
- Särskild utbildning krävs för allt service- och reparationsarbete, särskilt för produktens säkerhetsanordningar. Om inte alla kontroller i den här bruksanvisningen är godkända efter att du gjort underhåll ska du kontakta din serviceverkstad. Vi garanterar att det finns professionella reparationer och service tillgängliga för din produkt.
- Håll klingans skärtänder väl och korrekt skärpta. Följ våra rekommendationer. Se även instruktionerna på knivförpackningen.
- Använd endast originaltillbehör.
- Använd alltid kraftiga arbetshandskar när du reparerar skärutrustningen. Knivarna är vassa och kan lätt ge skärskador.

Montering

Montera handtaget

1. Ta bort muttern och skruven från handtagets undersida.
2. Fäst handtaget på styret.

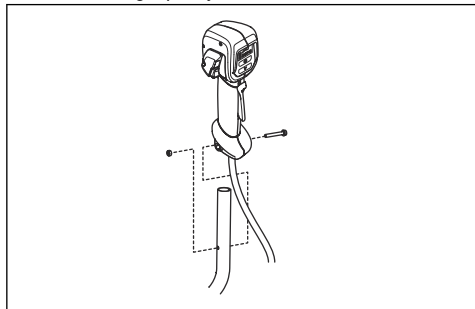

3. Passa in hålet för fästskruven i handtaget med hålet för fästskruven i styret.

4. Sätt skruven i hålet för fästskruven nedtill på handtaget och genom styret.
5. Sätt fast muttern på skruven och dra åt muttern.

Montera styret

1. Placera handtaget i fästet.

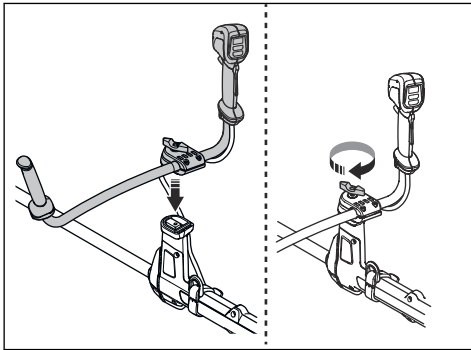

2. Sätt fast vredet men dra inte åt det helt.
3. Justera styret för att få produkten i ett bra arbetsläge.

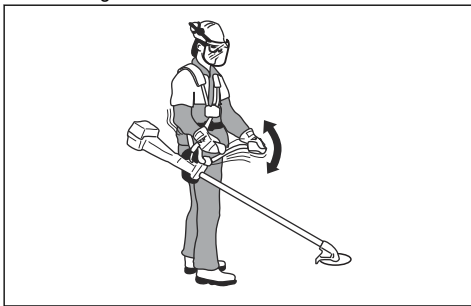

4. Dra åt vredet helt.

Placera styret i transportläge

1. Lossa vredet.
2. Vrid styret tills det är parallellt med riggröret.
3. Vrid handtaget runt riggröret.

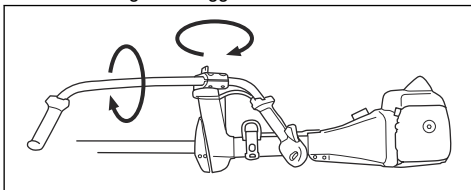

4. Dra åt vredet.

Montera skärutrustningen

Skärutrustningen inkluderar själva skärutrustningen och ett skydd till skärutrustningen.



VARNING: Använd skyddshandskar.



VARNING: Använd alltid ett rekommenderat skydd till skärutrustningen. Se *Tillbehör på sida 28*.



VARNING: En felaktigt ansluten skärutrustning kan resultera i personskada eller dödsfall.

Skärutrustning och skydd

Produkten har olika skydd för skärutrustningen som kan användas. Se till att du använder rätt skydd för skärutrustningen. Se *Tekniska data på sida 26*.

- Gräsklingskydd och gräsklinga.

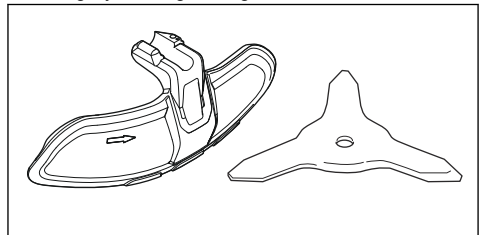

- Trimmerskydd och trimmerhuvud.

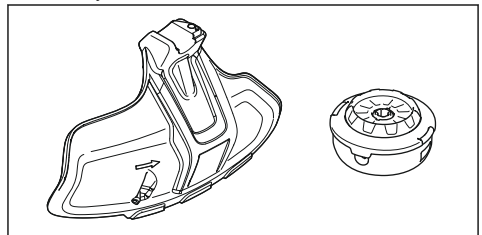

- Sågklingskydd och sågklinga.

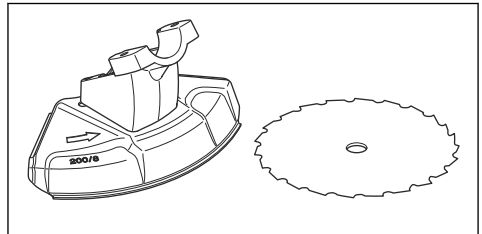

Montering av gräsklingskydd och gräsklinga

Montera gräsklingskyddet

- Placera gräsklingskyddet (A) på riggröret och dra åt bulten.

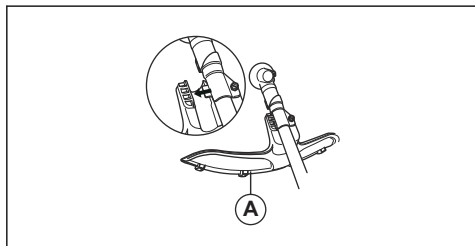

Ta bort gräsklingskyddet

- Ta bort bulten och ta bort gräsklingskyddet (A) från riggröret.

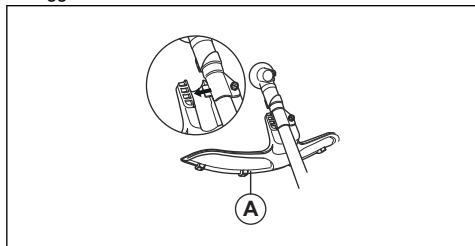

Montera gräsklingan

- Lägg produktens växel på ett plant underlag för att kontrollera att klingan är korrekt monterad.
- Vrid den utgående axeln tills ett av hälen i medbringarhjulet (B) är mitt för motsvarande hål i växelhuset.
- För in låspinnen (C) i hålet så att riggröret låses.
- Placera gräsklingan (D), stödkoppen (E) och stödfliänsen (F) på den utgående axeln.

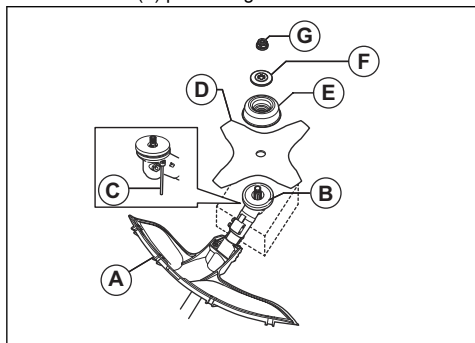

- Kontrollera att medbringarhjulet och stödfliänsen hamnar rätt i gräsklingans centrumhål.

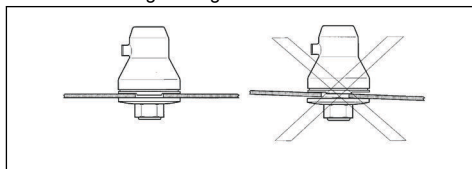

- Sätt dit muttern (G).
- Dra åt muttern med tändstiftshylsan. Håll tändstiftshylsans skaft nära klingskyddet. Dra åt i motsatt riktning mot hur skärutrustningen roterar. Dra åt till ett moment på 35–50 Nm.

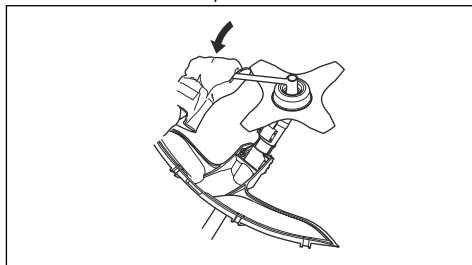

Ta bort gräsklingan

- Lägg produktens växel på ett plant underlag för att kontrollera att klingan tas bort på rätt sätt.
- För in låspinnen (C) i hålet på riggröret så att riggröret låses.
- Ta bort muttern (G).
- Ta bort stödfliänsen (F), stödkoppen (E) och gräsklingan (D) från den utgående axeln.

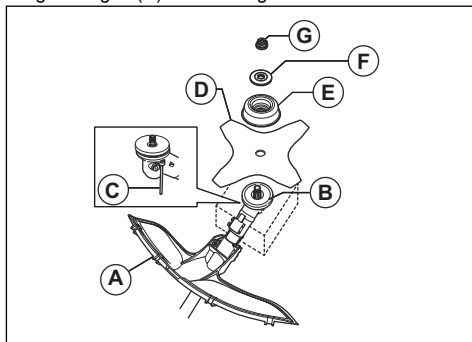

Montering av trimmerskydd och trimmerhuvud

Fästa trimmerskyddet

1. Fäst skylthållaren mot växeln med den minsta bulten. Dra åt bulten.

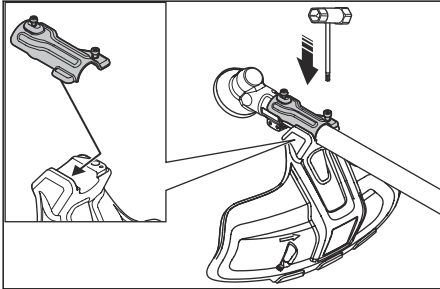

2. Fäst trimmerskyddet mot skylthållaren.
3. Fäst den största bulten och dra åt den.

Ta bort trimmerskyddet

1. Tag bort skruvarna.
2. Ta bort trimmerskyddet.

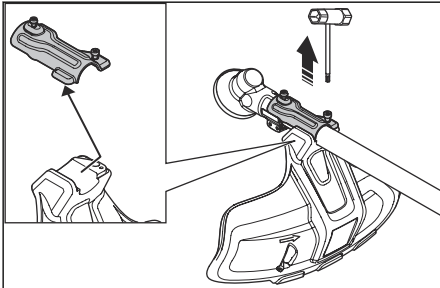

Montera trimmerhuvudet T35 (535iFR, 535iRX)

1. Placera medbringarhjulet (B) på den utgående axeln.
2. Vrid den utgående axeln tills ett av hålen i medbringarhjulet är mitt för motsvarande hål i växelhuset.
3. För in låsinnen (C) i hålet så att riggröret läses.
4. Vrid trimmerhuvudet (H) motsols för att fästa.

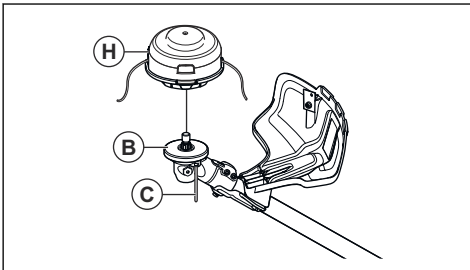

Ta av trimmerhuvudet T35 (535iFR, 535iRX)

1. För in låsinnen (C) i hålet så att riggröret läses.
2. Vrid trimmerhuvudet (H) medurs för att ta bort det.
3. Ta bort medbringarhjulet (B) från den utgående axeln.

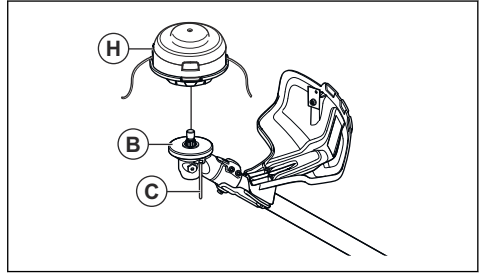

Montera trimmerhuvudet E35B (535iRXT)

Notera: För att få en längre livslängd på linan kan den läggas i vatten ett par dygn innan den monteras. Det gör linan starkare.

1. För in låsinnen i hålet så att riggröret läses.
2. Fästa trimmerhuvudet.
3. Montera muttern.

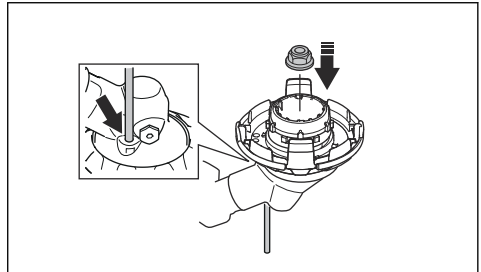

4. Montera linutkastaren.
5. Montera trimmerhuvudet.

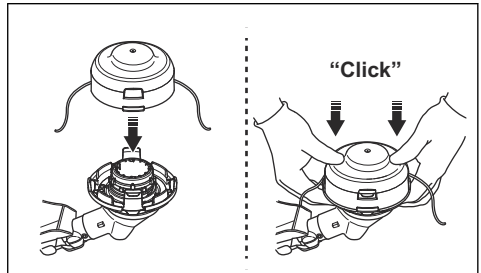

Ta av trimmerhuvudet E35B (535iRXT)

Notera: För att få en längre livslängd på linan kan den läggas i vatten ett par dygn innan den monteras. Det gör linan starkare.

1. För in låsinnen i hålet så att riggröret låses.
2. Tryck in snäppfästena på trimmerhuvudet och ta bort trimmerhuvudet och trimmerlinutkastare.

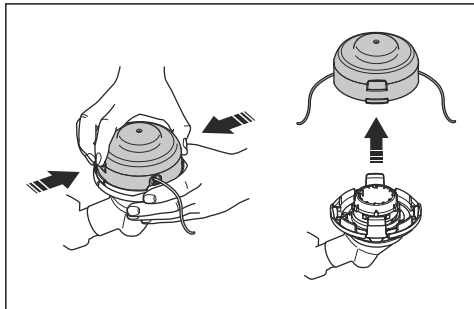

3. Ta bort muttern som håller fast trimmerhuvudet och medbringarhjulet.

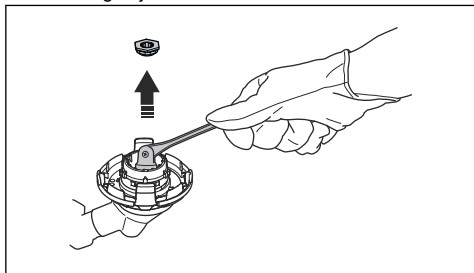

4. Ta bort trimmerhuvudet.

Montering av sågklingskydd och sågblad

Montera sågklingskyddet (535iFR)

1. Montera fästet (A) och hållaren (B) med de två bultarna (C) på växelhuset (D).
2. Montera sågklingskyddet (E) med de fyra bultarna (F) i fästet (A).

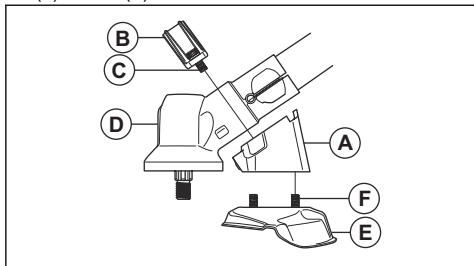

Ta bort sågklingskyddet (535iFR)

1. Ta bort de fyra bultarna (L) från hållaren (R) och ta bort sågklingskyddet (A).

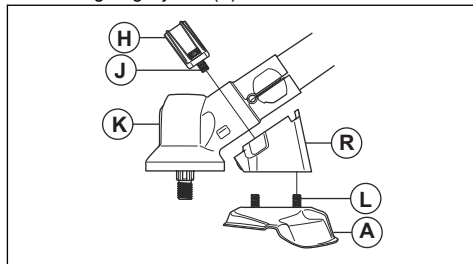

2. Ta bort de två bultarna (J) på växelhuset (K). Ta bort hållaren (R) och fästet (H).

Montera sågklingen (535iFR)

1. Montera medbringarhjulet (A) på den utgående axeln.
2. Vrid den utgående axeln tills ett av hälen i medbringarhjulet är mitt för motsvarande hål i växelhuset.
3. För in låsinnen (b) i hålet så att riggröret låses.
4. Placera sågklingen (C) och stödfliäns (D) på den utgående axeln.

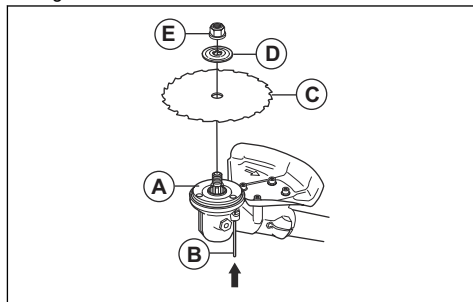

5. Kontrollera att medbringarhjulet och stödfliäns hamnar rätt i gräsklingans centrumhål.

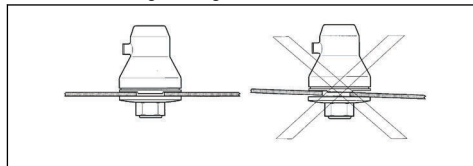

6. Montera muttern (E).

7. Dra åt muttern med tändstiftshylsan. Håll tändstiftshylsans skaft nära klingskyddet. Dra åt i motsatt riktning mot hur skärutrustningen roterar. Dra åt till ett moment på 35–50 Nm.

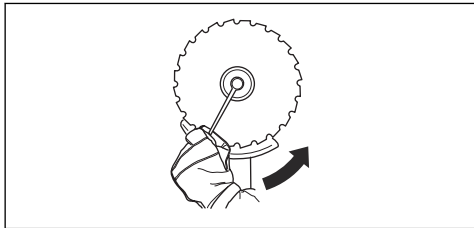

Ta bort sågklingen (535iFR)

1. För in låspinnen (C) i hålet så att riggröret låses.
2. Ta bort muttern (G).
3. Ta bort stödfliansen (F) och sågbladet (D) från den utgående axeln.

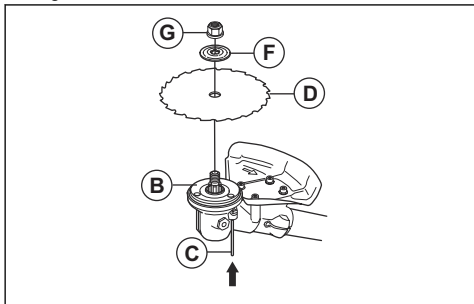

4. Ta bort medbringarthjulet (B) från den utgående axeln.

Justera Balance XT-selen (535iRXT)

1. Sätt på dig selen.
2. Tryck ihop de två delarna av bröstplattan enligt bilden.

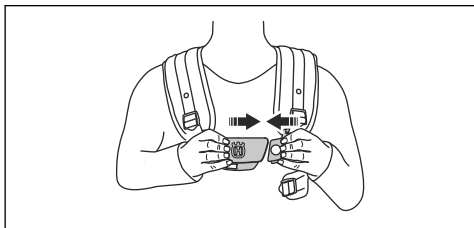

3. Spänn åt höftbandet tätt. Se till att höftbandet är i linje med höften.

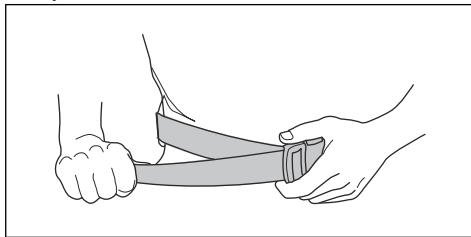

4. Dra åt bröstbandet under vänster arm hårt. Bröstbandet måste sitta hårt mot kroppen.

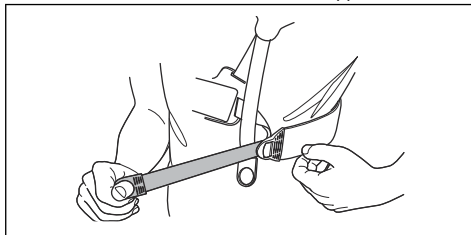

5. Justera axelbandet tills vikten är jämn på båda axlarna.

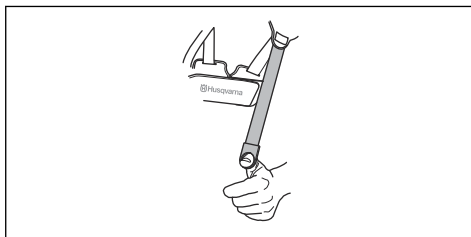

6. Justera höjden på upphängningspunkten. För skogsröjning är rätt höjd för upphängningspunkten ungefär 10 cm under höften. Se *Rätt balans för produkten på sida 18*.
7. Fäst batterihållaren på selen.

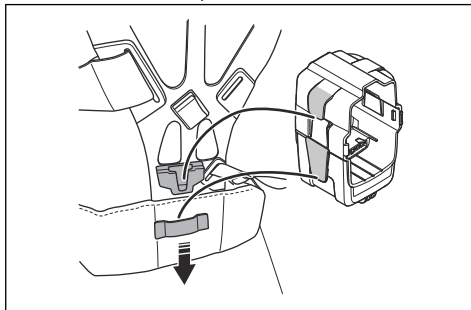

Notera: Det går att fästa ett extra batteri på batterihållaren. Batterihållaren finns tillgänglig som tillbehör.

8. Sätta fast ett batteri.

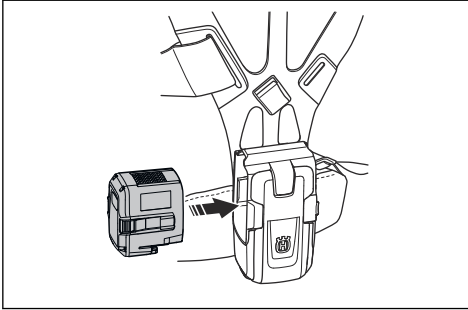

Justera selen (535iFR, 535iRX)



WARNING: Fäst alltid denna produkt rätt på selen. Om inte, kan du inte styra produkten säkert och det kan orsaka skada på dig eller andra. Använd inte en sele med trasig snabbtöslösning.



WARNING: Använd selens snabbtöslösningsfunktion om du måste ta dig loss från produkten och selen i en nödsituation.

1. Sätt på dig selen.
2. Justera selen för att få bästa arbetsställning.

3. Justera sidoremmarna tills vikten är jämnt fördelad på båda axlarna.



4. Justera selen så att skärutrustningen blir parallell med marken.

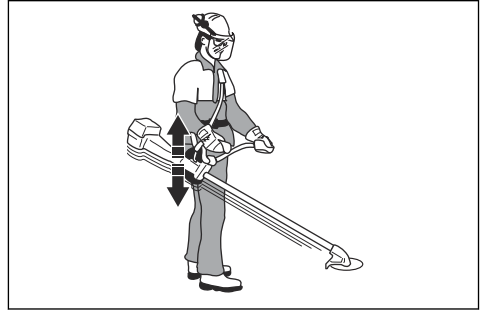

5. Om arbetet går ut på att klippa gräs bör skärutrustningen nudda lätt mot marken. Justera selfästet för att balansera produkten på rätt sätt.

Drift

Introduktion



WARNING: Läs och förstå säkerhetskapitlet innan du använder produkten.

Husqvarna Connect

Husqvarna Connect är en kostnadsfri app för mobila enheter. Husqvarna Connect-appen utökar funktionerna för Husqvarna-produkten

- Mer produktinformation.
- Information om, och hjälp med, produktdelar och service.

Trådlös Bluetooth®-teknik

Produkter med inbyggd Bluetooth® trådlös teknik kan ansluta till mobila enheter och möjliggör ytterligare funktioner från -anslutning.

Symbolen för trådlös Bluetooth®-teknik visas när din mobila enhet är ansluten till produkten.



Börja använda Husqvarna Connect

1. Hämta Husqvarna Connect-appen på din mobila enhet.
2. Utför registreringen i Husqvarna Connect-appen.
3. Följ instruktionerna i Husqvarna Connect-appen för att ansluta och registrera produkten.

Notera: Husqvarna Connect-appen är inte tillgänglig för hämtning på alla marknader.

Ansluta batteriet till produkten



WARNING: Använd endast originalbatteri från Husqvarna i produkten.

1. Se till att batteriet är fulladdat.

- Skjut in batteriet i produktens batterihållare. Batteriet måste glida lätt. Om det inte gör det är det inte korrekt installerat. Batteriet låses på plats när du hör ett klickljud.

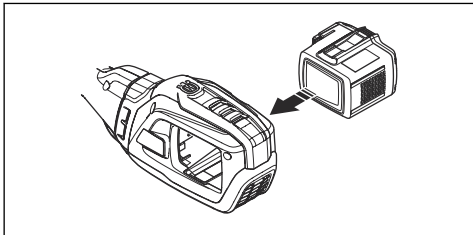

- Kontrollera att batteriet är korrekt installerat.

Arbetsläge

- Håll produkten med båda händerna.
- Håll produkten på höger sida av kroppen.
- Håll skärutrustningen under midjenivå.
- Ha alltid produkten fäst vid selen.
- Håll alla kroppsdelar borta från varma ytor.
- Håll alla kroppsdelar borta från skärutrustningen.

Rätt balans för produkten

Vid skogsröjning har produkten rätt balans när den hänger vågrätt från upphängningspunkten. Med rätt balans minskar risken för stensågning när du släpper styret.

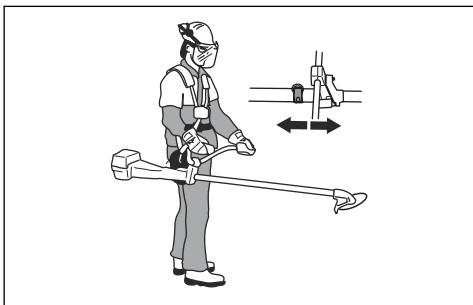

Vid gräsröjning har produkten rätt balans när klingan är vid klipphöjd nära marken.

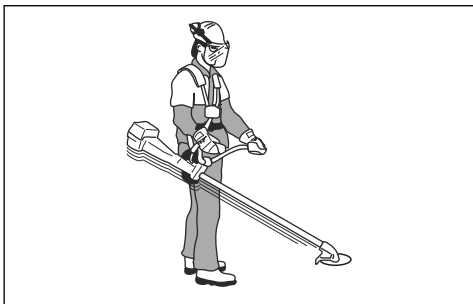

Justera balansen med tilläggsvikten

Sätt fast tilläggsvikten om det är svårt att uppnå rätt balans. Tilläggsvikten finns tillgänglig som tillbehör.

- Sätt fast tilläggsvikten med bultarna.

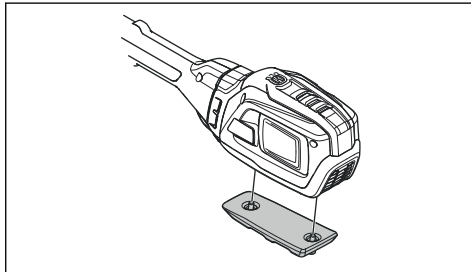

Fördela belastningen jämnt på axlarna

- Justera spänningen på sidoremmarna för att fördela vikten jämnt på axlarna.
- Justera selen för att få bästa arbetsställning. En justerad sele och produkt underlättar användning.

Innan du använder produkten

- Undersök arbetsområdet för att se till att du känner till terrängtypen, markens lutning och om det finns hinder som stenar, grenar och gropar.
- Gör en övergripande kontroll av produkten.
- Utför säkerhetsinspektioner, underhåll och service enligt den här bruksanvisningen.
- Se till att alla kåpor, skydd, handtag och skärutrustning är korrekt anslutna och inte skadade.
- Kontrollera att det inte finns sprickor i botten av sågklingans eller gräsklingas tänder eller vid centrumhålet. Byt ut klingan om den är skadad.

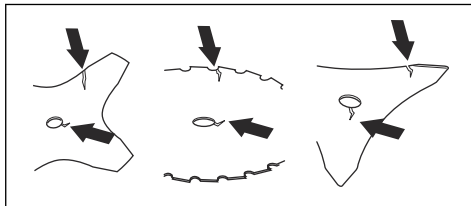

- Kontrollera om stödflänsen har sprickor. Byt ut stödflänsen om den är skadad.

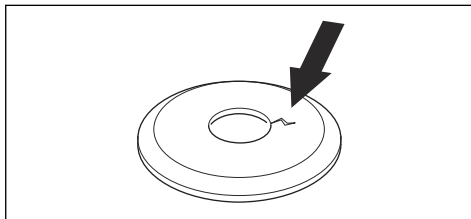

- Se till att låsmuttern inte kan tas bort för hand. Låsmuttern måste ha ett låsmoment på minst 1,5 Nm. Se till att åtdragningsmomentet är mellan 35–50 Nm.

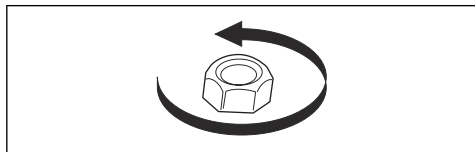

- Kontrollera om klingskyddet är skadat eller har sprickor. Byt ut klingskyddet om det har träffats av något eller om det har sprickor.
- Undersök om trimmerhuvudet och skärutrustningens skydd har skador eller sprickor. Byt ut trimmerhuvudet och skärutrustningens skydd om de har träffats av något eller om de har sprickor.

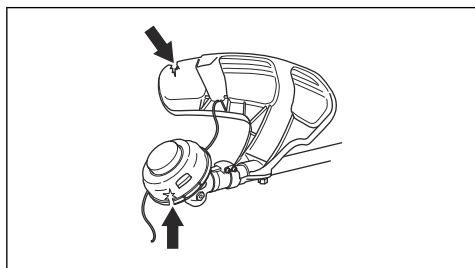

Starta produkten

Notera: Produkten identifierar skärutrustningen när skärutrustningen byts ut och gasreglaget trycks ned. Produkten stannar och lysdioden blinkar tills gasreglaget släpps och återgår till utgångsläget. Skärutrustningen identifieras nu och förbereds för användning.

1. Håll startknappen intryckt tills batteriets gröna lysdiod och den vita lägesdioden tänds.

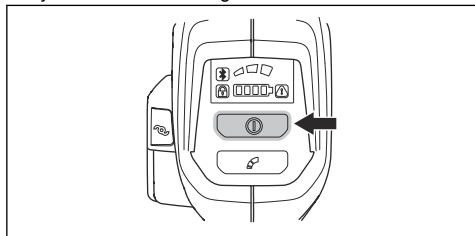

2. Använd gasreglaget för att reglera hastigheten.

Begränsa den maximala hastigheten med lägesknappen

Produkten har en lägesknapp. Med lägesknappen kan användaren begränsa maxhastigheten. Lägesknappen har tre hastighetsnivåer. En lägre nivå ökar drifttiden för produkten. Använd nivå 1 och 2 om arbetet inte kräver

full hastighet/full effekt. Om arbetsförhållandena kräver full hastighet/full effekt, använd nivå 3. Använd inte en högre nivå än vad som krävs för arbetet.

1. Tryck på lägesknappen för att ställa in en gräns för maxhastigheten. De vita lysdioderna tänds för att visa att funktionen är på.

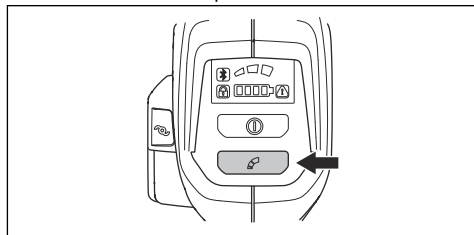

2. Tryck på lägesknappen igen för att välja nästa hastighetsnivå.

Förlänga trimmerlinan med ErgoFeed-funktionen (535iRXT)



OBSERVERA: Slå inte på marken med trimmerhuvudet för att förlänga trimmerlinan.

Produkten har en funktion som förlänger trimmerlinan när ErgoFeed-knappen trycks in. ErgoFeed-funktionen minskar slitaget på trimmerhuvudet. Den minskar också oavsiktlig matning av linan som kan uppstå om man träffar föremål, till exempel stenar och/eller hårda ytor.

- Tryck på knappen ErgoFeed för att starta den automatiska justeringen av trimmerlinan.

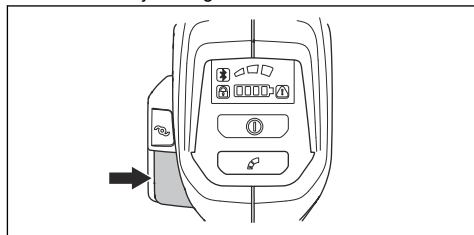

Automatisk avstängningsfunktion

Produkten har en avstängningsfunktion som stoppar produkten om den inte används. Den gröna lysdioden för start/stopp-indikering släcks och produkten stannar efter 180 sekunder.

Kast

Ett kast är när produkten rör sig snabbt och kraftfullt åt sidan. Ett kast inträffar när gräsklingan träffar eller fastnar i ett föremål som inte kan klippas. Ett kast kan slunga ut produkten eller användaren i alla riktningar.

Det finns risk för skador på användaren och människor runt omkring.

Risken ökar i områden där det är svårt att se det material som ska kapas.

Skär inte med det område på klingan som visas i grått på bilden. Klingans hastighet och rörelse kan orsaka kast. Risken ökar med tjockleken på den stam som kapas.

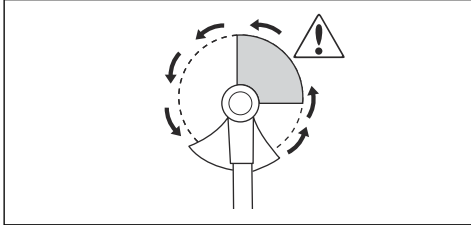

Allmänna arbetsinstruktioner



WARNING: Var försiktig när du kapas ett träd som är i spänning. Det kan fjädra tillbaka till sitt normala läge före eller efter snittet och träffa dig eller produkten och orsaka skador.

- Rensa ett öppet utrymme i ena änden av arbetsområdet, och börja arbeta därifrån.
- Rör dig i ett regelbundet mönster över arbetsområdet.

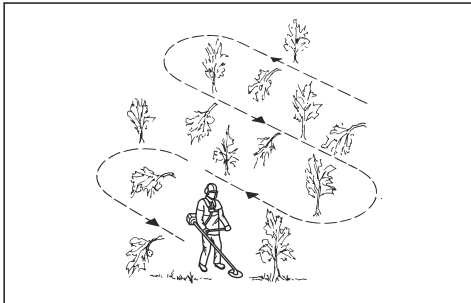

- För produkten helt till vänster och höger, för att rensa en bredd på 4–5 m under varje varv.
- Rensa en längd på 75 m innan du vänder och går tillbaka.
- Rör dig i den riktning där du inte behöver gå över diken och hinder mer än nödvändigt.

- Rör dig i den riktning där vinden gör att den klippta vegetationen faller i det rensade området.

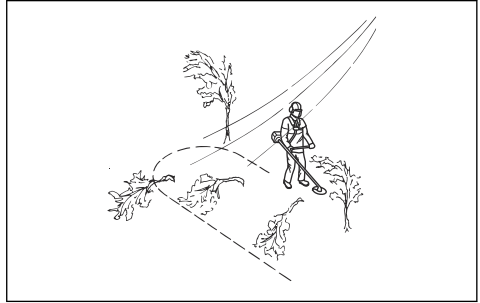

- Rör dig längs med slutningar, inte upp och ner.

Skogsröjning med sågklinga

Fälla ett träd till vänster

För att fälla åt vänster ska trädets nederdel tryckas åt höger.

1. Ge fullgas.
2. Placera sågklingan mot trädet enligt bilden.
3. Luta sågklingan och tryck den kraftfullt snett nedåt och åt höger. Tryck samtidigt på trädet med klingskyddet.

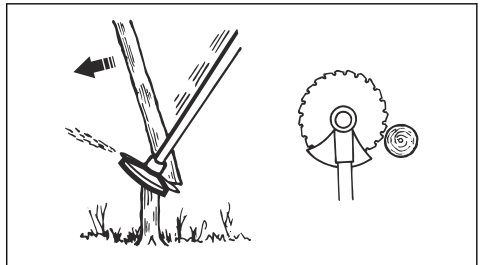

Fälla ett träd till höger

För att fälla åt höger ska trädets nederdel tryckas åt vänster.

1. Ge fullgas.
2. Placera sågklingan mot trädet enligt bilden.

3. Luta sågklingan och tryck den kraftfullt snett uppåt och åt höger. Tryck samtidigt på trädet med klingskyddet.

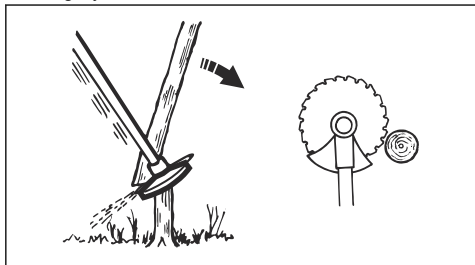

Fälla ett träd framåt

För att fälla framåt ska trädets nederdel tryckas bakåt.

1. Ge fullgas.
2. Placera sågklingan mot trädet enligt bilden.
3. Dra sågklingan bakåt med en snabb rörelse.

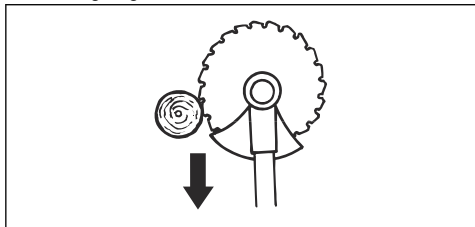

Fälla stora träd

Stora träd måste kapas från två håll.

1. Undersök i vilken riktning trädet kommer att falla.
2. Ge fullgas.
3. Gör det första skäret på den sida av trädet som det kommer att falla åt.

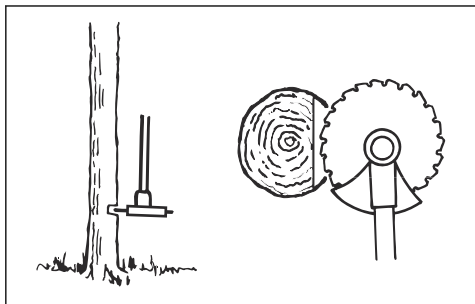

4. Skär igenom trädet från andra sidan.

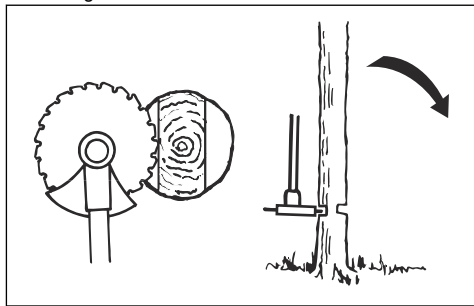

OBSERVERA: Om sågklingan blir blockerad ska du inte dra i produkten med en plötslig rörelse. Det kan orsaka skador på sågklingan, vinkelväxeln, riggröret eller styret. Släpp handtagen, håll fast riggröret med båda händerna och dra försiktigt i produkten.

Notera: Använd mer kaptryck för att fälla små träd. Använd mindre kaptryck för att fälla stora träd.

Buskröjning med sågklinga

För att fälla åt vänster ska trädets nederdel tryckas åt höger.

- Skär ner tunna träd och buskar.
- För produkten från sida till sida.
- Kapa många träd i en rörelse.
- För grupper av tunna träd:

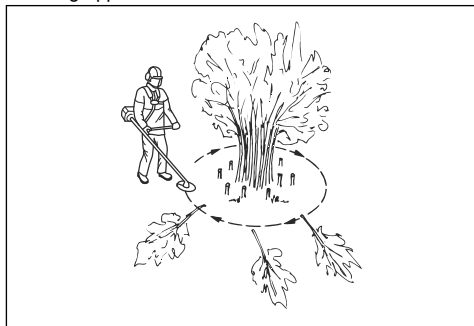

- a) Kapa de yttre träden högt upp.
- b) Kapa de yttre träden till rätt höjd.
- c) Kapa från mitten. Om du inte kan nå mitten ska du kapa de yttre träden högt upp och låta dem falla. Detta minskar risken för att sågklingan blir blockerad.

Avlägsna gräs med en gräsklinga

1. Gräsklingor och gräsknivar får ej användas till vedartade stammar.

2. För alla typer av högt eller kraftigt gräs används gräsklinga.
3. Gräs mejas ned med pendlande rörelse i sidled, där rörelse från höger till vänster är röjningsmomentet och rörelse från vänster till höger är returrörelse. Låt klingan arbeta med vänstra sidan (mellan klockan 8 och 12).
4. Om klingan lutar något åt vänster vid gräsröjning, samlas gräset i en sträng som underlättar uppsamling vid t ex krattning.
5. Sträva efter att arbeta rytmiskt. Stå stadigt med fötterna isär. Flytta framåt efter returrörelsen och ställ dig stadigt igen.
6. Låt stödkoppen ligga an lätt mot marken. Den är till för att skydda klingan från markansättning.
7. Minska risken för att material ska lindas runt klingan genom att alltid arbeta med fullt varvtal och undvika det redan skurna materialet under returrörelsen.
8. Stanna motorn, lossa selen och placera maskinen på marken innan du samlar ihop det kapade materialet.

3. Använd 80 % hastighet när du klipper gräset nära föremål.

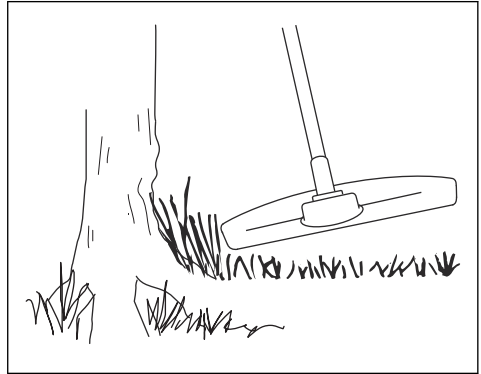

Klippa gräset

1. Se till att grästrimmerlinan är parallell med marken när du klipper.

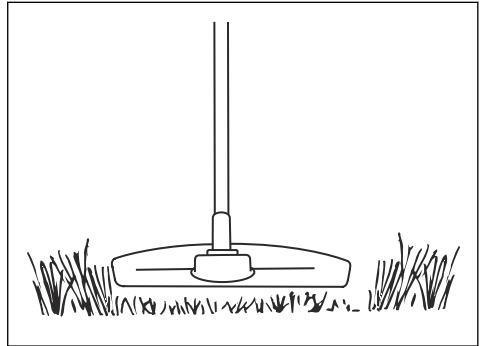

2. Tryck inte ned trimmerhuvudet mot marken. Marken och produkten kan skadas.
3. Låt inte trimmerhuvudet vidröra marken oavbrutet, det kan orsaka skador på trimmerhuvudet.

Grästrimming med trimmerhuvud

Klippa gräset

1. Håll trimmerhuvudet strax ovanför marken och luta det.

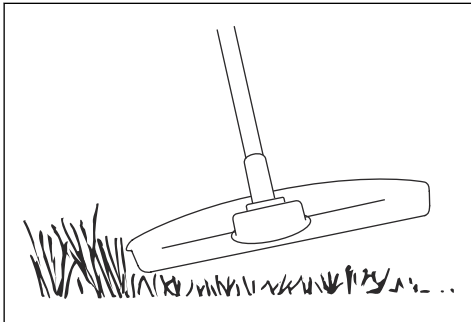

Tryck inte ned grästrimmerlinan i gräset.

2. Minska längden på grästrimmerlinan med 10–12 cm och bromsa ned motorns varvtal för att minska risken för skador på växter.

4. Använd fullt varvtal när du flyttar produkten från sida till sida för att klippa gräs.

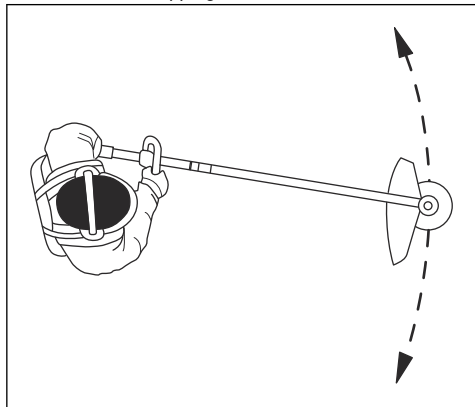

Se till att grästrimmerlinan är parallell med marken.

Sopa gräset

Luftflödet från den roterande trimmerlinan kan användas för att ta bort klippit gräs från ett område.

1. Håll trimmerhuvudet och trimmerlinan parallellt mot och ovanför marken.
2. Ge fullgas.

3. För trimmerhuvudet från sida till sida och sopa bort gräset.



WARNING: Rengör trimmerhuvudets kåpa varje gång du monterar ny trimmerlina för att förhindra obalans och vibrationer i handtagen. Gör även en kontroll av andra delar av trimmerhuvudet och rengör det vid behov.

Stoppa produkten

1. Släpp gasreglaget och gasreglagespärren.
2. Tryck på start-/stoppknappen tills den gröna lysdioden släcks.
3. Tryck på frigöringsknapparna på batteriet och dra ut batteriet.

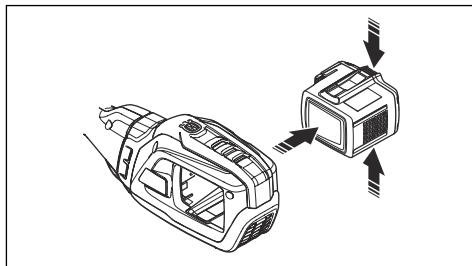

Underhåll

Introduktion



WARNING: Innan du utför något underhållsarbete måste du läsa och förstå kapitlet om säkerhet.

Nedan följer en lista över de underhållssteg som ska utföras på produkten. För mer information, se *Underhåll på sida 23*.

Underhållsschema



WARNING: Ta bort batteriet innan du utför underhåll.

Underhåll	Dagligen	Varje vecka	Varje månad
Rengör produktens yttre delar med en torr trasa. Använd inte vatten.	X		
Se till att start-/stoppknappen fungerar som den ska och inte är defekt.	X		
Kontrollera att gasreglaget och gasreglagespärren fungerar korrekt säkerhetsmässigt.	X		
Se till att samtliga kontroller fungerar och inte är skadade.	X		
Håll handtagen torra, rena och fria från olja och fett.	X		
Se till att skärutrustningen inte är skadad. Byt ut skärutrustningen om den är skadad.	X		

Underhåll	Dagligen	Varje vecka	Varje månad
Se till att skärutrustningens skydd inte är skadat. Byt ut skärutrustningen om den är skadat.	X		
Se till att skruvar och muttrar är åtdragna.	X		
Se till att frigöringsknapparna på batteriet fungerar och låser fast batteriet i produkten.	X		
Kontrollera att batteriladdaren fungerar korrekt och inte är skadat.	X		
Se till att batteriet inte är skadat.	X		
Se till att upphängningsöglan inte är skadat.	X		
Se till att handtag och styre inte är skadade och är rätt anslutna.	X		
Se till att klingan är väl centrerad, är skarp och inte är skadat. En klinga som inte är centrerad ger upphov till vibrationer som kan orsaka skador på produkten.	X		
Se till att skärutrustningens låsmutter är korrekt åtdragen.	X		
Se till att klingans transportskydd inte är skadat och att transportskyddet är korrekt monterat.	X		
Undersök alla kablar, kopplingar och anslutningar. Se till att de inte är skadade eller smutsiga.		X	
Undersök avvibreringsdelarna och se till att de inte är skadade.		X	
Se till att vinkelväxeln är fylld till tre fjärdedelar med smörjmedel. Om inte, använd specialfett.		X	
Smörj in drivaxeländan i nedre riggrörskopplingen.		X	
Se till att motorns luftintag inte är smutsigt. Rengör luftintaget med tryckluft.		X	
Kontrollera anslutningarna mellan batteriet och produkten. Kontrollera anslutningen mellan batteriet och batteriladdaren.			X
Se till att selens säkerhetsutlösning inte är skadad och fungerar som den ska.			X

Rengöra produkten, batteriet och batteriladdaren

1. Rengör produkten med en torr trasa efter användning.
2. Rengör batteriet och batteriladdaren med en torr trasa. Håll batteriets styrspår rena.
3. Kontrollera att kontakterna på batteriet och batteriladdaren är rena innan batteriet sätts i batteriladdaren eller i produkten.

Fila gräskniven och gräsklingan



VARNING: Stanna motorn. Använd skyddshandskar.

- För att fila gräskniven eller gräsklingan på rätt sätt ska du läsa anvisningarna som medföljer skärutrustningen.

- Fila alla eggar lika mycket för att behålla balansen.
- Använd en enkelgradig flatfil.

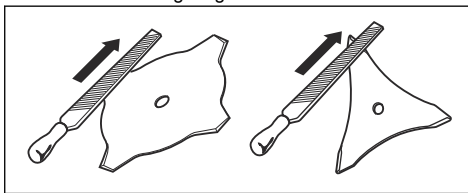

VARNING: Kassera alltid en klinga som är skadad. Försök inte att göra en böjd eller vriden klinga rak och använd den igen.

Fila sågklingan



VARNING: Stanna motorn. Använd skyddshandskar.

- För att fila klingan ska du läsa anvisningarna som medföljer klingan.
- Se till att produkten och klingan har tillräckligt stöd när du filar den.

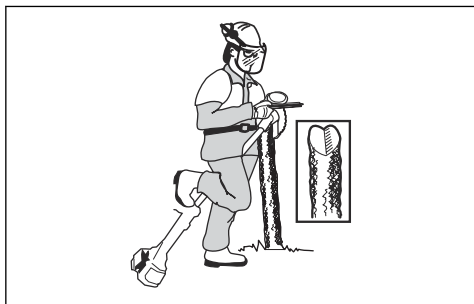

- Använd en 5,5 mm rundfil som är monterad i en filhållare.

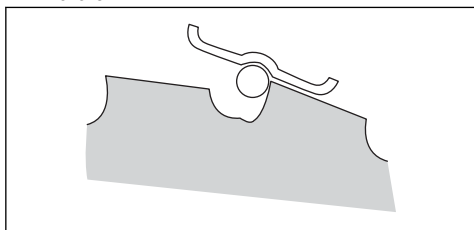

- Håll filen i en vinkel på 15°.
- Fila en tand på sågklingan till höger och nästa till vänster, se bild.

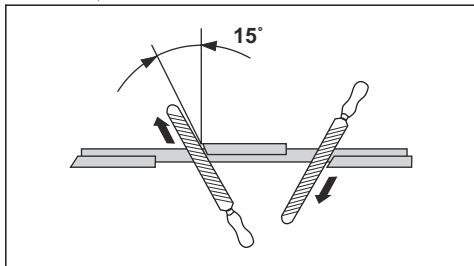

Notera: Fila kanterna på tänderna med en flatfil om klingan är mycket sliten. Fortsätt att fila med en rund fil.

- Fila alla eggar lika mycket för att hålla klingan balanserad.
- Ställ in klingan till 1 mm med rekommenderat verktyg. Läs anvisningarna som medföljer klingan.

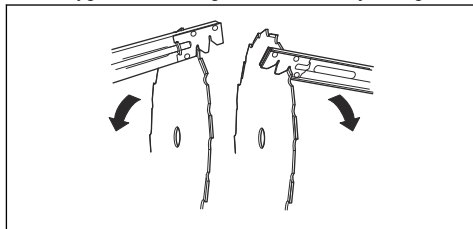

VARNING: Kassera alltid en klinga som är skadad. Försök inte att göra en böjd eller vriden klinga rak och använd den igen.

Vinkelväxel

Växeln fylls till tre fjärdedelar med fett på fabriken. Före användning ska du se till att fettnivån inte har ändrats. Använd specialfett från Husqvarna om du behöver fylla på. Byt inte fett i vinkelväxeln. Låt servicepersonal utföra reparationen av vinkelväxeln.

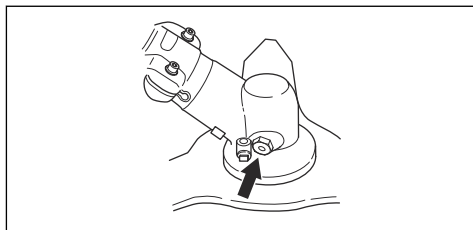

Felsökning

Användargränssnitt

LED-display	Eventuella fel	Möjlig åtgärd
Batteriets lysdiod blinkar orange	Låg batterispänning.	Ladda batteriet.

LED-display	Eventuella fel	Möjlig åtgärd
Röd lysdiod för fel blinkar	Överbelastning.	Skärutrustningen har fastnat. Inaktivera produkten. Ta bort batteriet. Rensa skärutrustningen från oönskat material.
	Temperaturavvikelse.	Låt produkten svalna.
	Gasreglaget och aktiveringsknappen trycks ned samtidigt.	Släpp gasreglaget så aktiveras produkten.
Produkten startar inte	Smuts i batteriets kontakter.	Rengör batteriets kontakter med tryckluft eller en mjuk borste.
Felindikatorn lyser med rött ljus.	Produkten behöver service.	Kontakta en serviceverkstad.

Transport, förvaring och kassering

Transport och förvaring

- Medföljande litiumjonbatterier uppfyller kraven i lagstiftningen för farligt gods.
- Följ de särskilda kraven för förpackning och etiketter för kommersiella transporter, inklusive av tredje parter och speditörer.
- Tala med en person med särskild utbildning i farliga material innan du skickar produkten. Följ alla tillämpliga nationella föreskrifter.
- Använd tejp på öppna kontakter när du lägger batteriet i en förpackning. Lägg batteriet trängt i förpackningen för att förhindra rörelse.
- Ta ur batteriet vid förvaring eller transport.
- Placera batteriet och batteriladdaren i ett utrymme som är torrt och fritt från fukt och frost.
- Förvara inte batteriet på ställen där statisk elektricitet kan uppkomma. Förvara inte batteriet i en metallåda.
- Förvara batteriet på en plats där temperaturen är mellan 5 och 25 °C, och inte i direkt solljus.
- Förvara batteriladdaren på en plats där temperaturen är mellan 5 och 45 °C, och inte i direkt solljus.
- Använd endast batteriladdaren när omgivningstemperaturen är mellan 5 och 40 °C.
- Ladda batteriet till 30–50 % innan du förvarar det under längre perioder.

- Förvara batteriladdaren på en plats som är stängd och torr.
- Håll batteriet borta från laddaren under förvaring. Låt inte barn och personer som inte är godkända röra utrustningen. Förvara utrustningen på en plats som du kan låsa.
- Rengör produkten och gör en fullständig service innan du ska förvara produkten under en längre tid.
- Använd transportskydd på produkten för att förhindra personskador eller skador på produkten under transport och förvaring.
- Sätt fast produkten under transport.

Avyttring av batteriet, laddaren och produkten

Symbolerna på produkten eller dess förpackning indikerar att denna produkt inte får hanteras som hushållsavfall. Återvinn den vid en återvinningsstation för elektrisk och elektronisk utrustning. Detta bidrar till att förhindra skador på miljön och personskador.

Kontakta lokala myndigheter, hushållsavfallsservice eller en återförsäljare för mer information om hur produkten kan återvinnas.

Tekniska data

Tekniska data

	535IFR	535IRXT	535IRX
Motor			

	535iFR	535iRXT	535iRX
Motortyp	Husqvarna e-torq BLDC	Husqvarna e-torq BLDC	Husqvarna e-torq BLDC
Varvtal på utgående axel, 1/min	5300/8200	5300/8200	5300/8200
Klippbredd, mm/tum	450/17,7	450/17,7	450/17,7
Vikt			
Vikt utan batteri, kg/lb	4,5/9,9	4,9/10,8	4,9/10,8
Bulleremissioner			
Ljudeffektnivå, uppmätt dB(A)	93	93	94
Ljudeffektnivå, garanterad L _{WA} dB(A)	96	96	96
Bullemnivåer¹			
Ljudtrycksnivå vid användarens öra, uppmätt enligt IEC 62841-1:			
Utrustad med trimmerhuvud (original) dB(A)	80	80	80
Vibrationsnivåer²			
Vibrationsnivåer i handtag, uppmätt enligt IEC 62841-1, m/s ²			
Utrustad med trimmerhuvud (original), vänster/höger, m/s ²	1,4/1,7	1,2/1,4	1,3/1,4
Utrustad med gräsklinga (original), vänster/höger, m/s ²	2,5/2,0	2,4/2,0	2,4/2,0
Notera: Vid jämförelse av vibrationsnivåer, batteri och förbränningsprodukter, använd vibrationsberäkning. https://www.husqvarna.com/uk/services-solutions/vibration-calculator/			
Radiofrekvensdata för Bluetooth®			
Frekvensband, GHz	2,4–2,4835	2,4–2,4835	–
Uteffekt, max dBm 0	0	0	–

Godkända batterier

Batteri	BL1300
Typ	Litiumjonbatteri
Batterikapacitet, Ah	9,4
Nominell spänning, V	36
Vikt, kg (lb)	1,9 (4,2)

¹ Rapporterade data för maskinens ljudtrycksnivå har en typisk statistisk spridning (standardavvikelse) på 3 dB(A).

² Rapporterade data för vibrationsnivå har en typisk statistisk spridning (standardavvikelse) på 1,5 m/s².

Godkända batteriladdare

Batteriladdare	QC500
Inspänning, V	100–240
Frekvens, Hz	50–60
Effekt, W	500

Tillbehör

Tillbehör

Godkända tillbehör	Tillbehörstyp	Skärutrustningens skydd, art.nr.
Centrumhål i klingor/knivar, Ø 25,4 mm		
Gänga klingaxel M12		
Gräsklinga/gräskniv	Multi 255-3 (Ø 255, 3 tänder)	590 88 00-01
	Gräs 255-4 (Ø 255, 4-tänder)	590 88 00-01
	Multi 300-3 (Ø 300 3 tänder)	590 88 00-01
Sågklinga	Scarlet 200-22 (Ø 200, 22 tänder)	501 32 04-03
Trimmerhuvud	T35, T35x (Ø 2,4–2,7 mm vriden trimmerlina Whisper)	590 88 01-01
	E35B (Ø 2,4–2,7 mm vriden trimmerlina Whisper)	590 88 01-01
Stödkopp	Fast	

Tillbehörstyp	Artikelnummer
Batterihållare	590 11 42-01
Balance XB	597 33 12-01

EG-försäkringen om överensstämmelse

EG-försäkringen om överensstämmelse

Husqvarna AB, SE-561 82 Huskvarna, Sverige, tel: +46-36-146500, försäkras härmed att buskröjarna

Husqvarna 535IFR, 535IRXT, 535IRX med serienummer från 2018 och framåt (året anges tydligt på typskylten, följt av serienumret) motsvarar föreskrifterna i RÅDETS DIREKTIV:

- från den 17 maj 2006 "angående maskiner" **2006/42/EG**.
- från den 26 februari 2014 "angående elektromagnetisk kompatibilitet" **2014/30/EU**.
- från den 16 april 2014 "angående radioutrustning" **2014/53/EU**.
- från den 8 maj 2000, "angående emission av buller i miljö" **2000/14/EG**.
- från den 8 juni 2011, angående "begränsning av användning av vissa farliga ämnen" **2011/65/EU**.

Följande standarder har tillämpats:

EN ISO 11806-1:2011, ISO 14982:2009, IEC 62841-1:2014, IEC 61000-6-1:2016, IEC 61000-6-3:2006+AMD1:2010, EN 300328, EN 62311, ETSI 301489-1, ETSI 301489-17, ETSI EN 300 328 v2.1.1

RISE SMP Svensk Maskinprovning AB, Box 7035, SE-750 07 Uppsala, Sweden, har utfört en frivillig

undersökning på uppdrag av **Husqvarna AB**. Intyget har nummer: **SEC/19/2533**

RISE SMP Svensk Maskinprovning AB har även intygat överensstämmelse med bilaga V till rådets direktiv 2000/14/EG. Certifikaten har nummer: **01/1610/008 och 01/1610/009**.

För information om bulleremissioner, se *Tekniska data på sida 26*.

Huskvarna, 2019-06-28



Pär Martinsson, utvecklingschef (bemyndigad representant för Husqvarna AB samt ansvarig för tekniskt underlag).

Registrerade varumärken

Ordmärket och logotypen *Bluetooth®* är registrerade varumärken som ägs av *Bluetooth SIG, inc.*, och all användning av sådana märken av Husqvarna sker med licens.

Indhold

Indledning.....	30	Transport, opbevaring og bortskaffelse.....	54
Sikkerhed.....	32	Tekniske data.....	55
Montering.....	39	Tilbehør.....	56
Drift.....	45	EU-overensstemmelseserklæring.....	58
Vedligeholdelse.....	52	Registrerede varemærker.....	58
Fejlfinding.....	54		

Indledning

Produktbeskrivelse

Dette produkt er en batteridrevet græstrimmer/ buskrydder med en elektrisk motor.

Der arbejdes konstant på at øge din sikkerhed og effektivitet under drift. Spørg serviceforhandleren for at få yderligere oplysninger.

Anvendelsesformål

Brug produktet med en savklinge, græsklinge eller et trimmerhoved til at beskære forskellige typer vegetation.

Brug ikke produktet til andre opgaver end græstrimming, græsrydning og skovrydning. Brug en savklinge til skæring af trævede træsorter. Brug en græsklinge eller et trimmerhoved til at slå græs.

Bemærk: Nationale eller lokale bestemmelser kan regulere brugen. Overhold de gældende bestemmelser.

Brug kun produktet med tilbehør, der er godkendt af producenten. Se *Tilbehør på side 56*.

Produktoversigt

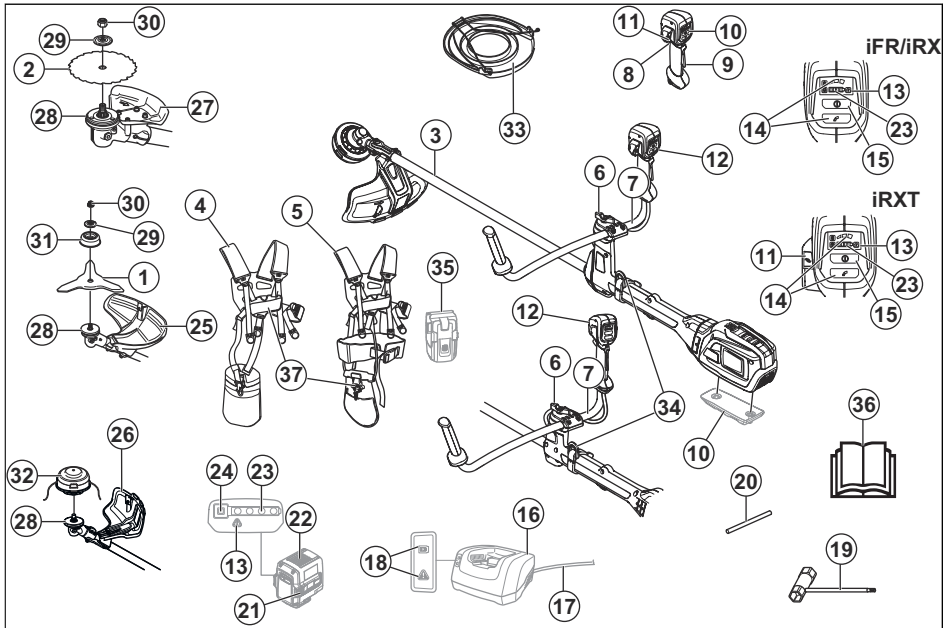

1. Græsklinge
2. Savklinge (535iFR)

3. Aksel
4. Balance 55-sele (535iFR, 535iRX)

5. Balance XB-sele (535iRXT)
6. Greb
7. Styr
8. Strømdløser
9. Lås på strømdløser
10. Ekstra vægt (tilbehør)
11. ErgoFeed-knap (535iRXT)
12. Håndtag
13. Advarselsindikator (LED)
14. Hastighedstilstandsknap
15. Start-/stopknap
16. Lader
17. Laderkabel
18. Tænd og advarselsindikator (LED)
19. Ring- og gaffelnøgle
20. Låsepind
21. Knapper til udløsning af batteri
22. Batteri
23. Ladetilstand
24. Batteriindikator-knap
25. Græsklingskærm
26. Trimmerskærm
27. Savklingskærm (535iFR)
28. Medbringerhjul
29. Skive
30. Låsemøtrik
31. Støttekop
32. Trimmerhoved
33. Transportskærm
34. Ophængskrog på sele
35. Batteriholder (tilbehør)
36. Brugsanvisning
37. Snapudløsningsmekanisme

Symboler på produktet



ADVARSEL! Dette produkt kan være farligt! Skødesløs eller forkert brug kan resultere i alvorlige skader eller dødsfald for brugeren eller andre. Det er meget vigtigt, at du læser og forstår indholdet i denne brugsanvisning.



Læs brugervejledningen omhyggeligt igennem, og sørg for at have forstøet instruktionerne, inden du bruger produktet.



Brug en beskyttelseshjelm på steder, hvor du kan få genstande i hovedet. Brug godkendt høreværn. Brug godkendt øjenværn.



Maksimalt omdrejningstal for udgående aksel.



Produktet kan forårsage, at genstande slynges ud, hvilket kan forårsage personskade.



Produktet overholder gældende EU-direktiver.



Hold en afstand på mindst 15 m til personer og dyr under brug af produktet.



Der er risiko for kickback, hvis skæreudstyret rammer en genstand, som ikke omgående skæres over. Produktet kan afskære kroppsdele. Hold en afstand på mindst 15 m til personer og dyr under brug af produktet.



Brug godkendte beskyttelseshandsker.



Brug altid kraftige, skridsikre støvler.



Brug altid en fleksibel skæreledning. Brug ikke skæreelementer af metal.

IPX4

Beskyttet mod stænkvand.



Emission af støj og miljøpåvirkning i henhold til EU-direktiv 2000/14/EF og New South Wales' lovgivning om "Beskyttelse af miljøet (støjbegrænsning) forordning 2017 ". Data om emission af støj findes på maskinens mærkat og i kapitlet Tekniske data.



Symbolerne på produktet og emballagen betyder, at produktet ikke må behandles som almindeligt husholdningsaffald. Dette produkt skal bortskaffes på et godkendt opsamlingssted.



Jævnstrøm.



Hold alle dele af kroppen på sikker afstand af varme overflader.



Dette produkt benytter *Bluetooth*[®] trådløs teknologi. Se *Husqvarna Connect* på side 45.

yyyywwxxxx

Typeskiltet viser serienummeret. **yyyy** er produktionsåret, **ww** er produktionsugen, og **xxxx** er serienummeret.

Bemærk: Andre symboler/mærkater på produktet henviser til certificeringskrav i andre handelsområder.

Producent

Husqvarna AB

Drottninggatan 2, SE-561 82 Huskvarna, Sweden, tel: +46-36-146500

Produktansvar

Som nævnt i produktansvarsbestemmelserne hæfter vi ikke for skader forårsaget af vores produkt, hvis:

- produktet er forkert repareret.
- produktet er repareret med dele, der ikke er fra producenten eller ikke er godkendt af producenten
- produktet har tilbehør, der ikke er fra producenten eller ikke er godkendt af producenten.
- produktet ikke er repareret på et godkendt servicecenter eller af en godkendt myndighed.

Sikkerhed

Sikkerhedsdefinitioner

Advarsler, forholdsregler og bemærkninger bruges til at pege på særligt vigtige dele af brugsanvisningen.



ADVARSEL: Bruges, hvis føreren udsætter sig selv eller omkringstående personer for risiko for personskade eller dødsfald ved tilsidesættelse af instruktionerne i brugsanvisningen.



BEMÆRK: Bruges, hvis der er risiko for skader på produktet, andre materialer eller det omgivende område ved tilsidesættelse af instruktionerne i brugsanvisningen.

Bemærk: Bruges til at give yderligere oplysninger, der er nødvendige i en given situation.

Generelle sikkerhedsadvarsler om elværktøj



ADVARSEL: Læs alle sikkerhedsadvarsler, instruktioner, illustrationer og specifikationer, der følger med dette elværktøj. Hvis du ignorerer de nedenfor anførte instruktioner, kan det medføre elektrisk stød, brand og/eller alvorlige skader.

Bemærk: Opbevar alle advarsler og instruktioner til senere brug. Betegnelsen "elværktøj" i advarslerne henviser til dit værktøj, som drives af strøm fra elektricitetsnettet (med ledning) eller fra batteri (ledningsfrit).

Sikkerhed i arbejdsområdet

- **Hold arbejdsområdet rent og godt oplyst.** Rodede eller mørke områder er en invitation til ulykker.
- **Betjen ikke elværktøj i områder med eksplosionsfare som f.eks. i nærheden af brændbare væsker, luftarter eller støv.** Elværktøj danner gnister, som kan antænde støv eller dampe.
- **Hold børn og tilskuere borte, mens elværktøjet betjenes.** Distraction kan få dig til at miste styringen.

Elektrisk sikkerhed

- **Stikket på elværktøjet skal passe til stikkontakten. Man må aldrig ændre på stikket. Benyt ikke adapterstik i forbindelse med jordet elværktøj.** Uændrede stik og passende stikkontakter reducerer risikoen for elektrisk stød.
- **Undgå kropskontakt med jordede genstande som f.eks. rør, radiatorer, komfurer og køleskabe.** Der er øget risiko for elektrisk stød, hvis din krop har forbindelse til jord.
- **Udsæt ikke elværktøj for regn eller våde omgivelser.** Vand, som trænger ind i et elværktøj, forøger risikoen for elektrisk stød.
- **Behandl kablet forsigtigt. Benyt aldrig kablet til at bære eller trække i elværktøjet eller til at trække stikket ud. Hold ledningen væk fra varme, olie, skarpe kanter eller bevægelige dele.** Beskadigede eller filtrerede kabler forøger risikoen for elektrisk stød.
- **Når du betjener et elværktøj udendørs, skal du benytte en forlængerledning, der egner sig til udendørs brug.** Brug af en ledning, der er egnet til udendørs brug, reducerer risikoen for elektrisk stød.
- **Hvis ikke man kan undgå at anvende et elværktøj på fugtige steder, skal man anvende et stik, der er beskyttet af en fejlstrømsafbryder.** Brug af et kabel med fejlstrømsafbryder nedsætter risikoen for elektrisk stød.

Personlig sikkerhed

- **Vær altid opmærksom, hold øje med, hvad du foretager dig, og benyt sund fornuft, når du betjener elværktøj.** Benyt ikke elværktøj, hvis du er træet eller er påvirket af narkotika, alkohol eller medicin. Et øjeblik uopmærksomhed under betjening af elværktøj kan resultere i alvorlig personskade.
- **Bær personligt beskyttelsesudstyr. Brug altid beskyttelsesbriller.** Beskyttelsesudstyr som støvmaske, skridsikre sikkerhedssko, beskyttelseshjelm eller høreværn, som benyttes til de relevante formål vil nedsætte risikoen for personskade.
- **Sørg for at forhindre uønsket start af værktøjet. Sørg for, at kontakten er i frakoblet position, før du tilslutter produktet til strømkilden og/eller batterienheden, samt når du tager eller bærer produktet.** At bære elværktøj med fingeren på kontakten eller at sætte strøm til elværktøj med tændt kontakt er en invitation til ulykker.
- **Fjern alle indstillingsnøgler eller tænger, før elværktøjet tændes.** En tang eller nøgle, der efterlades på en roterende del af elværktøjet, kan forårsage personskade.
- **Stræk dig ikke for langt. Sørg for altid at have godt fodfæste og god balance.** Det sikrer bedre kontrol med elværktøjet i uventede situationer.
- **Bær det korrekte tøj. Undgå at bære løstsiddende tøj eller smykker. Hold hår og tøj væk fra bevægelige dele.** Løst tøj, smykker eller langt hår kan blive fanget af bevægelige dele.
- **Hvis der forefindes udstyr til støvudsugning og -opsamling, skal du sikre, at det er tilsluttet, og at det bruges korrekt.** Brug af støvopsamling kan nedbringe støvrelaterede farer.
- **Lad ikke erfaringen fra tidligere brug af værktøjer gøre dig eftergivende, så du ignorerer sikkerhedsprincipperne for værktøjs.** En uforsigtig handling kan give alvorlige skader på en brøkdæl af et sekund.

Brug og pleje af elværktøj

- **Brug ikke magt ved brug af elværktøjet. Brug det korrekte elværktøj til din opgave.** Det korrekte elværktøj udfører arbejdet bedre og mere sikkert ved den norm, som det er konstrueret til.
- **Benyt ikke elværktøjet, hvis kontakten ikke kan slå til og fra.** Ethvert stykke elværktøj, som ikke kan styres med kontakten, er farligt og skal repareres.
- **Tag stikket ud af stikkontakten og/eller fjern batterienheden, hvis den kan tages ud, fra elværktøjet, før du foretager justeringer, skifter tilbehør eller sætter det til opbevaring.** Denne form for forebyggende sikkerhedsforanstaltninger nedsætter risikoen for, at elværktøjet startes ved et uheld.
- **Opbevar elværktøj der ikke er i brug uden for børns rækkevidde og lad ikke personer, der ikke er bekendt med elværktøjet eller disse instruktioner,**

betjene elværktøjet. Elværktøj er farligt i hænderne på utrænede brugere.

- **Vedligeholdelse af eldrevne redskaber og tilbehør. Kontroller, om bevægende dele sidder forkeret eller binder, om dele er ødelagt og enhver anden tilstand, som kan påvirke elværktøjets funktion. Hvis elværktøjet er beskadiget, skal det repareres, før det bruges igen.** Mange ulykker skyldes dårligt vedligeholdt elværktøj.
- **Hold skæreprodukter skarpe og rene.** Korrekt vedligeholdt skæreprodukter med skarpe klinger er mindre tilbøjelige til at binde og er lettere at styre.
- **Benyt elværktøj, tilbehør, værktøjsbits osv. i overensstemmelse med disse instruktioner og tag højde for arbejdsforholdene og det arbejde, der skal udføres.** Hvis man bruger det eldrevne produkt til andre formål end de tiltænkte, kan det medføre farlige situationer.
- **Hold håndtag og gribeblader tørre, rene og frie for olie og fedt.** Glatte håndtag og gribeblader muliggør ikke sikker håndtering og kontrol af værktøjet i uventede situationer.

Brug og pleje af batteriredskaber

- **Genoplad kun med den oplader, som producenten foreskriver.** En lader, der egner sig til en bestemt type batterienhed, kan medføre risiko for brand, hvis den benyttes sammen med en anden batterienhed.
- **Brug kun elværktøj sammen med de batterienheder, der er beregnet specifikt til dem.** Brug af andre batterienheder medfører risiko for skader og brand.
- **Når batterienheden ikke anvendes, skal du holde den væk fra andre metalgenstande, såsom papir, clips, mønter, nøgler, søm, skruer eller andre små metalgenstande, der kan kortslutte polerne.** Kortslutning af batteripolerne kan forårsage forbrændinger eller brand.
- **Under ugunstige forhold kan der sprøjte væske ud fra batteriet, undgå kontakt. Hvis væsken alligevel berøres, skal der skylles med vand. Hvis du får væske i øjnene, skal du søge læge.** Væske, der trænger ud af batteriet, kan forårsage irritation og ætsningsskader.
- **Brug ikke en batteripakke eller et værktøj, som er beskadiget eller modificeret.** Beskadigede eller modificerede batterier kan opføre sig uforudsigeligt og medføre brand, eksplosion eller risiko for personskade.
- **Udsæt ikke en batteripakke eller et værktøj for brand eller høje temperaturer.** Udsættelse for brand eller temperatur over 130 °C kan forårsage eksplosion.
- **Følg alle opladningsanvisninger, og oplad ikke batteripakken eller værktøjet uden for det temperaturområde, der er angivet i instruktionerne.** Forkert opladning eller opladning ved temperaturer uden for det specificerede område kan beskadige batteriet og øge risikoen for brand.

Service

- **Få en kvalificeret reparatør til at foretage service på dit ældre produkt, og brug kun originale reservedele.** Det vil sikre, at elværktøjets sikkerhed bliver bibeholdt.
- **Der må aldrig udføres service på beskadede batteripakker.** Service på batteripakker bør kun udføres af producenten eller autoriserede serviceudbydere.

Andre generelle sikkerhedsoplysninger

- Sluk produktet, før du bevæger dig til et andet område. Udtag altid batteriet, når produktet overdrages til en anden person.
- Adskil aldrig produktet, medmindre du har deaktiveret det og fjernet batteriet. Lad ikke apparatet være uden opsyn, når det er tændt.
- Skæreværktøjet stopper ikke straks, efter at produktet er slukket.
- Klingen bør stå helt stille, når udløserkontakten er vendt tilbage til udgangspositionen.
- Før brug af produktet og efter stød eller tab, skal maskinen kontrolleres for slitage og skader og om nødvendigt repareres.
- Skulle et eller andet sætte sig fast i skæreudstyret under betjening af produktet, skal du stoppe og deaktivere produktet. Sørg for, at skæreudstyret standser helt. Tag batteriet ud før rengøring, eftersyn eller reparation af produktet og/eller skæreudstyret.
- Kontrollér produktet inden brug. Se *Sikkerhed på side 32* og *Vedligeholdelse på side 52*. Brug ikke et defekt produkt. Gennemfør sikkerhedskontrol, vedligeholdelse og service som beskrevet i denne brugsanvisning.
- Defekt skæreudstyr kan øge risikoen for ulykker.
- Kontrollér gearet for snavs og revnedannelse. Rengør gearet for græs og løv med en børste. Handsker skal benyttes, når det er nødvendigt.
- Sørg altid for, at ventilationsåbninger holdes fri for snavs.
- Kontrollér, at trimmerhovedet er sikkert påsat trimmeren.
- Alle afskærmninger, skærme og greb skal monteres, før du starter maskinen.
- Kontrollér produktet, så det er i optimal stand. Kontrollér, at alle møtrikker og bolte er spændt.
- Kontrollér, at trimmerhovedet og trimmerskærmen er intakte og fri for revner. Udskift trimmerhovedet eller trimmerskærmen, hvis de har været udsat for slag eller er revnet. Brug altid den anbefalede skærm for det pågældende skæreudstyr. Se kapitlet Tekniske data.
- Dette produkt er et farligt værktøj, hvis du ikke er forsigtig, eller hvis du bruger produktet forkert. Dette produkt kan forårsage alvorlig personskade eller død for brugeren eller andre.
- Denne enhed er ikke beregnet til at blive brugt af personer (herunder børn) med nedsatte fysiske,

følelsesmæssige eller mentale evner eller mangel på erfaring og viden, medmindre de er under opsyn eller har fået træning i brug af enheden af en person, der er ansvarlig for deres sikkerhed. Børn skal være under opsyn for at sikre, at de ikke leger med enheden.

- Tillad aldrig børn at anvende eller være i nærheden af maskinen. Da maskinen er nem at starte, kan børn muligvis starte maskinen, hvis de ikke holdes under opsyn. Dette kan indebære risiko for alvorlige personskader. Tag derfor batteriet ud, når maskinen ikke er under opsyn.
- Lad ikke børn eller personer, som ikke er trænet i brugen af produktet og/eller batteriet, bruge eller udføre service på den/det.
- Nationale eller lokale bestemmelser kan regulere brugen. Overhold de gældende bestemmelser.
- Opbevar udstyret et sted, der kan aflåses, så det er utilgængeligt for børn og uvedkommende.
- Transportskærmen skal altid anvendes ved opbevaring og transport.
- Hold altid hænder og fødder væk fra beskæringsområdet, særligt når motoren tændes.
- Når produktet slukkes, skal du sørge for at holde hænder og fødder væk fra skæreudstyret, indtil det er standset helt.
- Fjern ikke afskåret materiale, og lad ikke andre personer fjerne afskåret materiale, mens produktet er aktiveret, eller skæreudstyret roterer, da det kan resultere i alvorlig personskade.
- Vær opmærksom på, at du som bruger af udstyret er ansvarlig for, at andre personer og deres ejendom ikke udsættes for uheld eller faremomenter.
- Produktets oprindelige udformning må under ingen omstændigheder ændres uden producentens samtykke. Brug altid originalt tilbehør. Ikke-autoriserede ændringer og/eller ikke-godkendt tilbehør kan medføre alvorlige skader eller døden for brugeren eller andre. Din garanti dækker ikke skader eller ansvar som følge af anvendelse af ikke-godkendt tilbehør eller reservedele.
- Det eneste tilbehør, du må anvende med dette produkt, er det skæreudstyr, der anbefales i kapitlet Tekniske data.
- Brug aldrig et produkt, der er blevet ændret, så det ikke længere svarer til originalmodellen
- Brug aldrig et produkt, som er behæftet med fejl. Følg instruktionerne for sikkerhedskontrol, vedligeholdelse og service i denne brugsanvisning. Visse vedligeholdelses- og serviceforanstaltninger må kun udføres af erfarne og kvalificerede specialister. Se anvisningerne under overskriften Vedligeholdelse.
- Arbejde i dårligt vejr er trættende og øger ofte risici for skader. På grund af den øgede risiko anbefales det ikke at bruge maskinen i meget dårligt vejr, f.eks. tæt tåge, kraftig regn, hård vind, kraftig kulde, risiko for lynnedslag osv.

- Arbejd aldrig på en stige, stol, palle eller fra et andet højt sted, som ikke er helt stabilt.
- Opbevar inaktive apparater indendørs - Når apparatet ikke er i brug, bør det opbevares indendørs
- Det er ikke muligt at tage højde for alle de situationer, du kan tænkes at komme ud for. Udvis derfor altid forsigtighed, og brug din sunde fornuft. Undgå situationer, som du ikke synes, du er tilstrækkeligt kvalificeret til. Hvis du stadig føler dig usikker med hensyn til fremgangsmåden, efter at du har læst disse anvisninger, skal du kontakte en ekspert, før du fortsætter.
- Sørg for, at ingen mennesker eller dyr kommer nærmere end 15 meter under arbejdet. Hvis flere brugere arbejder i det samme område, skal sikkerhedsafstanden være mindst 15 meter. Dette kan indebære risiko for alvorlige personskader. Stands øjeblikkeligt produktet, hvis nogen nærmer sig. Sving aldrig rundt med produktet uden først at kontrollere bagud, at der ikke befinder sig nogen i sikkerhedszonen.
- Skulle et eller andet sætte sig fast i skæreudstyret under betjening af produktet, skal du stoppe og deaktivere produktet. Sørg for, at skæreudstyret standsrer helt. Tag batteriet ud før rengøring, eftersyn eller reparation af produktet og/eller skæreudstyret.
- Sørg for, at hverken mennesker, dyr eller andet kan ikke påvirke din kontrol af produktet eller, at de ikke kan komme i kontakt med skæreudstyret eller løse genstande, som slynges væk af skæreudstyret. Brug aldrig produktet uden mulighed for at kunne tilkalde hjælp i tilfælde af en ulykke.
- Sørg for, at du kan bevæge dig og stå sikkert. Kig efter eventuelle forhindringer ved en uventet retrætte (rødder, sten, grene, huller, grøfter osv.). Vær meget forsigtig ved arbejde i skrånende terræn.
- Gå. Løb aldrig.
- Kontrollér arbejdsområdet. Fjern alle løse genstande som for eksempel sten, knust glas, søm, ståltråd, snor og lignende, som kan slynges ud eller sno sig ind i klingen eller klingskærmen.
- Pas på grenstumper, som kan slynges væk, når du skærer. Skær ikke for nær ved jorden, hvor sten eller andre løse genstande kan blive slynget op.
- Sørg for, at tøj eller kropsdele ikke kan komme i kontakt med skæreudstyret, mens produktet er aktiveret. Hold produktet under hoftehøjde.
- Pas på udslyngede genstande. Godkendt øjenværn skal altid anvendes. Læn dig aldrig ind over skæreudstyrets skærm. Sten, skidt m.m. kan blive slynget op i øjnene og forårsage blindhed eller alvorlige skader.
- Vær altid opmærksom på advarselssignaler eller tilråb, når høreværnet bruges. Tag altid høreværnet af, så snart produktet er standset.
- Hvis uønskede vibrationer forekommer, bank let en ny tråd ud for at få den korrekte længde til at stoppe vibrationerne.
- Hvis produktet begynder at vibrere unormalt, skal du standse produktet og fjerne batteriet.
- Overeksponering af vibrationer kan føre til kredsløbsforstyrrelser og skader på nervesystemet hos personer med kredsløbsforstyrrelser. Tal med din læge, hvis du får symptomer på overeksponering af vibrationer. Eksempler på sådanne symptomer er følelsesløshed, manglende følesans, kildren, stikken, smerte, manglende eller reduceret styrke i forhold til normalt, forandringer i hudens farve eller i dens overflade. Disse symptomer opstår almindeligvis i fingre, hænder og håndled.
- Hold altid fast om produktet med begge hænder. Hold produktet på højre side af kroppen.

Personligt beskyttelsesudstyr



ADVARSEL: Læs følgende advarselinstruktioner, inden du bruger produktet.

- Brug godkendt personligt beskyttelsesudstyr, når du bruger produktet. Personligt beskyttelsesudstyr udelukker ikke fuldstændigt risikoen for personskader, men det mindsker graden af skaderne i tilfælde af, at der skulle ske en ulykke. Lad forhandleren hjælpe dig med at vælge det rigtige udstyr.
- Brug en sikkerhedshjelm, hvor der er risiko for nedfaldende genstande.

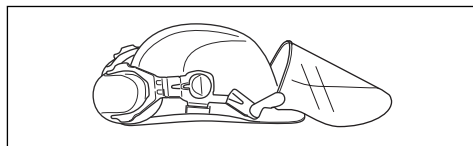

- Brug godkendt høreværn med tilstrækkelig dæmpning. Langvarig eksponering for støj kan medføre permanente høreskader.

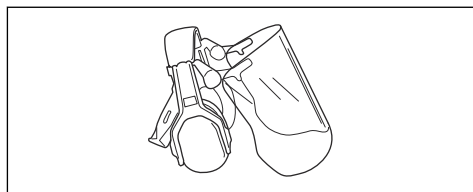

- Brug godkendt øjenværn. Hvis du bruger et ansigtsværn, skal du også bruge godkendte beskyttelsesbriller. Godkendte beskyttelsesbriller

skal overholde den amerikanske standard ANSI Z87.1 eller EU-standarden EN 166.

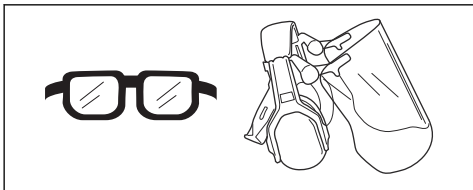

- Brug om nødvendigt beskytteshandsker, f.eks. ved montering, eftersyn og rengøring af skæreudstyret.

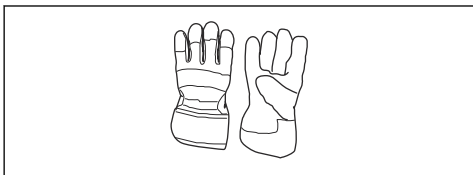

- Brug skridsikre og stabile støvler.



- Brug beklædning, der er lavet af et stærkt materiale. Brug altid kraftige lange bukser og lange ærmer. Brug ikke løstsiddende tøj, som kan sætte sig fast i buske og grene. Undgå smykker, shorts og sandaler, og gå ikke barfodet. Sæt håret op i en sikker højde, dvs. over skulderen.
- Sørg for at have førstehjælpsudstyr ved hånden.

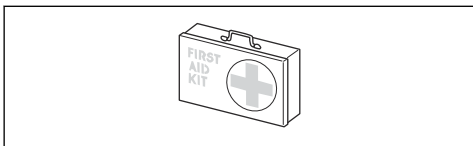

Sikkerhedsanordninger på produktet



ADVARSEL: Læs følgende advarselsinstruktioner, inden du bruger produktet.

I dette afsnit forklares mere om produktets sikkerhedsfunktioner og deres formål, samt hvordan kontrol og vedligeholdelse skal udføres for at sikre, at de fungerer. Se anvisningerne i afsnittet *Produktoversigt på side 30* for at se, hvor disse dele sidder på produktet.

Produktets levetid kan forkortes og risikoen for ulykker kan øges, hvis vedligeholdelsen ikke udføres korrekt, og hvis service og/eller reparation ikke udføres fagligt korrekt. Kontakt det nærmeste serviceværksted for at få yderligere oplysninger.



ADVARSEL: Brug aldrig et produkt med defekt sikkerhedsudstyr. Produktets sikkerhedsudstyr skal kontrolleres og vedligeholdes som beskrevet i dette afsnit. Klarer produktet ikke alle kontrollerne, skal du kontakte et serviceværksted for at få den repareret.



BEMÆRK: Al service og reparation af maskinen kræver specialuddannelse. Dette gælder især produktets sikkerhedsudstyr. Hvis maskinen ikke klarer nogen af de nedennævnte kontroller, skal du kontakte dit serviceværksted. Ved at købe nogle af vores produkter kan du være sikker på at få en faglig korrekt reparation og service. Hvis maskinen er købt et sted, som ikke er en af vores serviceydende forhandlere, skal du spørge dem efter det nærmeste serviceværksted.

Sådan kontrolleres låsen på strømudløseren

Låsen på strømudløseren forhindrer utilsigtet aktivering. Når du trykker strømudløserlåsen fremad (A) og derefter trykker strømudløserlåsen mod håndtaget (B), slippes strømudløseren (C). Når grebet om håndtaget slippes, flyttes både strømudløseren og låsen på strømudløseren tilbage i deres udgangspositioner. Denne bevægelse udløses af uafhængige fjedre.

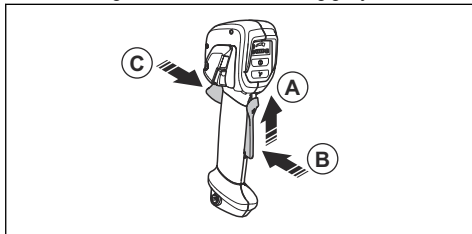

1. Kontrollér, at strømudløseren er låst, når låsen er i udgangsstillingen.

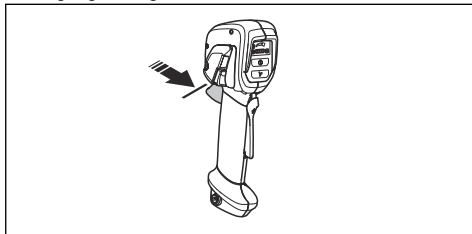

- Tryk på strømudløseren, og se efter, om den vender tilbage til sin oprindelige position, når du slipper den.

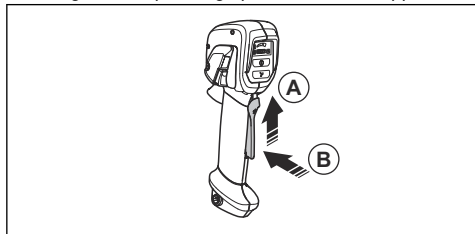

- Kontrollér, at strømudløseren og låsen bevæger sig frit, og at returfjederen fungerer korrekt.

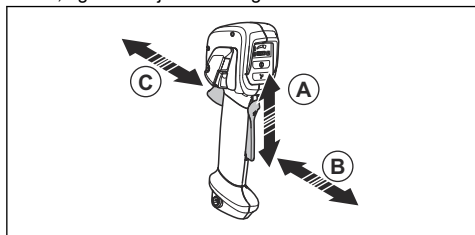

- Start produktet, se *Sådan startes produktet på side 47*.
- Kør med fuld hastighed.
- Slip strømudløseren, og sørg for, at skæreudstyret standser helt.

Sådan kontrolleres brugergrænsefladen

- Tryk og hold nede på start/stop-knappen (A).

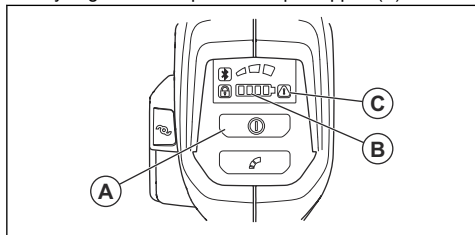

- Produktet er tændt, når lysdioden (B) er tændt.
 - Produktet er slukket, når lysdioden (B) er slukket.
- Se *Fejlfinding på side 54*, hvis advarselsindikatoren (C) bliver tændt eller blinker.

Sådan kontrolleres vibrationsdæmpningssystemet (535iRXT, 535iRX)

Vibrationsdæmpningssystemet reducerer mængden af vibrationer i håndtagene til et minimum, hvilket gør betjeningen lettere. Produktets

vibrationsdæmpningssystem reducerer overførslen af vibrationer mellem skæreudstyret og styret/håndtagene.

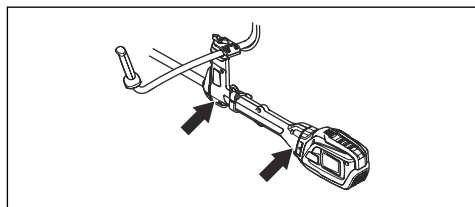

- Stands produktet.
- Se efter deformation og skader, f.eks. revner.
- Tryk forsigtigt på det vibrationsdæmpende ophæng, og sørg for, at det kan bevæge sig i alle retninger.

Sådan kontrolleres snapudløsningsfunktionen



ADVARSEL: Brug ikke en sele med defekt snapudløsningsfunktion.

- Stop motoren.
- Se efter skader, f.eks. revner.
- Udløs og påsæt snapudløsningsmekanismen for at sikre, at den fungerer korrekt.

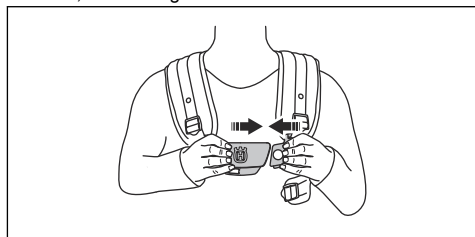

- Hvis selen er udstyret med en hoftebælte og et hoftebælte, skal du kontrollere, at snapudløsningsfunktionen fungerer korrekt.

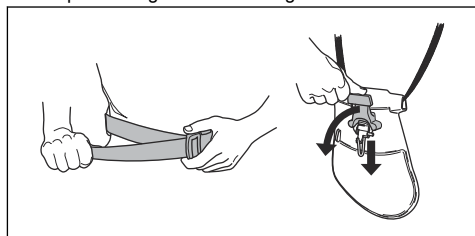

Sådan kontrolleres skæreudstyrsskærmen



ADVARSEL: Brug ikke skæreudstyret uden en godkendt og korrekt monteret skæreudstyrsskærm. Brug altid den anbefalede beskyttelse til det skæreudstyr, du bruger, se *Tilbehør på side 56*. Hvis der

monteres forkert eller defekt beskyttelse, kan det forårsage alvorlige personskader.

Skæreudstyrsskærmen standser genstande, som udkastes i retning af brugeren. Den forhindrer også skader, som kunne opstå, hvis du berører skæreudstyret.

1. Stop motoren.
2. Se efter skader, f.eks. revner.

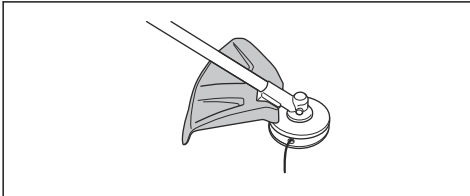

3. Udskift skæreudstyrsskærmen, hvis den er beskadiget.

Sådan monteres og afmonteres låsemøtrikken



ADVARSEL: Stop motoren, tag beskyttelseshandsker på og vær forsigtig omkring skæreudstyrets skarpe kanter.

En låsemøtrik bruges til at fastgøre visse typer skæreudstyr. Låsemøtrikken har venstregevind.

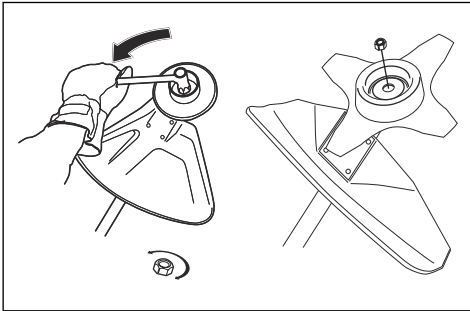

- Spænd møtrikken mod skæreudstyrets rotationsretning ved montering.
- Løsn møtrikken i skæreudstyrets rotationsretning ved afmontering.
- Brug en topnøgle med langt skaft til at løsne og spænde låsemøtrikken. Pilen på billedet viser det område, hvor du skal betjene topnøglen.



ADVARSEL: Ved løsning eller fastspænding af låsemøtrikken er der risiko for at skære sig på savklingens tænder. Sørg derfor for, at hånden er beskyttet af klingskærmen under dette arbejde.

Bemærk: Sørg for, at du ikke kan dreje låsemøtrikken med hånden. Udskift møtrikken, hvis nylonbelægningen

ikke har en modstand på mindst 1,5 Nm. Møtrikken skal udskiftes, når den har været skruet på ca. 10 gange.

Skæreudstyr



ADVARSEL: Fjern batteriet, og kontrollér, at skæreudstyret standser helt, inden du foretager arbejde på skæreudstyret.



ADVARSEL: Brug det korrekte skæreudstyr. Brug kun skæreudstyr sammen med den skærm, som vi anbefaler, se *Tilbehør på side 56*. Sørg for, at skæreudstyret er slebet korrekt. Et skæreudstyr, der ikke er slebet korrekt, øger risikoen for kickback.



ADVARSEL: En forkert skærpet eller beskadiget klinger øger risikoen for ulykker. Hold klingens skæretænder i god stand og med korrekt skærpnings. Følg instruktionerne, og brug anbefalet ryttermål.



ADVARSEL: Klingens friløb kan forårsage personskade, når den fortsætter med at rotere, efter at kontakten er sluppet. Det er vigtigt at opretholde ordentlig kontrol med produktet, indtil klingens er holdt helt op med at rotere.



BEMÆRK: En forkert indstillet savklinge øger risikoen for fastlåsning og kickback. Dette kan beskadige savklingen. Sørg for, at udlægningen på savklingen er korrekt. Følg instruktionerne, og brug det anbefalede udlæggerværktøj.

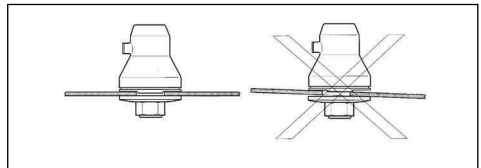

Bær beskyttelseshandsker ved håndtering af skæreudstyret.

- Brug savklingen til skæring af trævlede træsorter.
- Brug af knivene og græsknivene til at klippe kraftigt græs.
- Brug trimmerhovedet til at trimme græs.
- Kontrollér skæreudstyret med hensyn til skader og revnedannelse. Udskift beskadiget skæreudstyr.

Trimmerhoved

- Brug altid det korrekte trimmerhoved og skæreudstyr samt den anbefalede trimmertråd. Se *Tilbehør på*

side 56 og de samlede instruktioner bagest i manualen.

- Sørg for, at klingen på trimmerskærmen ikke er beskadiget.
- Sørg for, at trimmertråden rulles hårdt og jævnt på tromlen for at forhindre usædvanlige vibrationer fra produktet. Forskellige trådlængder kan resultere i unødvendige vibrationer. Bank let på trimmerhovedet for at sikre den korrekte trådlængde.

For at opnå en længere levetid for tråden kan den lægges i vand i 2 dage eller mere, før den samles. Dette vil gøre tråden mere modstandsdygtig.

Savklinge og græsklinge

- Brug klinger, som er korrekt fileet. En forkert filet eller beskadiget klinge øger risikoen for personskade.
- Brug korrekt indstillede klinger. Den korrekte klingeindstilling er 1 mm. En forkert klingeindstilling øger risikoen for tilskadekomst og beskadigelse.
- Klingens files og indstilles korrekt ved at følge de anvisninger, som klingens leveres sammen med.

Sikkerhedsinstruktioner til montering



ADVARSEL: Læs, forstå og overhold disse instruktioner nøje før brug af produktet.

- Fjern batteriet fra produktet, før du samler produktet.
- Brug godkendte beskyttelseshandsker.
- Ved brug af en savklinge eller en græsklinge skal du sikre, at det korrekte styr, klingeskærm og ledningsnettet er monteret på produktet.
- En fejlbehæftet eller forkert skærm kan forårsage personskade. Brug ikke skæredstyr, hvor der ikke er monteret godkendt skærm.
- Sørg for at samle dækslet og akslen korrekt før start af produktet.
- Medbringerhjulet og støtteflangen skal indkobles korrekt i skæredstyrets midterste hul. Skæredstyr,

som er forkert monteret, kan forårsage personskade eller dødsfald.

- For at betjene produktet sikkert og forhindre personskade hos brugeren og andre personer skal produktet altid være korrekt fastgjort til ledningsnettet.

Sikkerhedsinstruktioner for vedligeholdelse



ADVARSEL: Læs følgende advarselsinstruktioner, inden du udfører vedligeholdelse på produktet.

- Fjern batteriet, inden du udfører vedligeholdelse, anden kontrol eller samler produktet.
- Brugeren må kun udføre den form for vedligeholdelses- og servicearbejde, der beskrives i denne brugervejledning. Kontakt en servicetekniker i forbindelse med større vedligeholdelses- og serviceopgaver.
- Batteriet eller batteriopladeren må aldrig rengøres med vand. Stærke opløsningsmidler kan beskadige platen.
- Hvis du ikke udfører vedligeholdelse, reduceres levetiden for produktet og risikoen for ulykker øges.
- Der kræves særlig uddannelse til al service og reparation, især for sikkerhedsanordninger på produktet. Hvis ikke alle kontroller i denne brugsanvisning er godkendt, efter du har udført vedligeholdelse, skal du kontakte din servicetekniker. Vi garanterer, at der er professionelle reparationer og vedligeholdelse til rådighed for dit produkt.
- Hold klingens skæretænder i god stand og med korrekt skærping. Følg vore anbefalinger. Se også instruktionerne på klingeemballagen.
- Brug altid kun originale reservedele.
- Anvend altid kraftige handsker ved reparation af skæredstyret. Klingerne er meget skarpe og kan forårsage skader.

Montering

Sådan fastgøres håndtaget

1. Fjern møtrikken og skruen i bunden af håndtaget.

2. Fastgør håndtaget på styret.

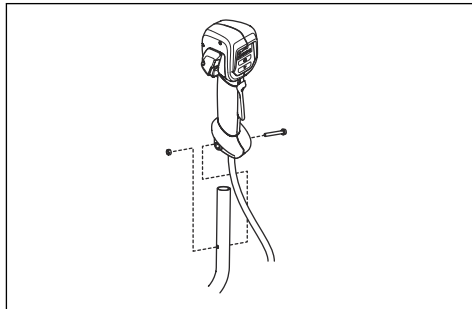

3. Anbring hullet til monteringssskruen i håndtaget ud for hullet til monteringssskruen i styret.
4. Sæt skruen i hullet til monteringssskruen i bunden af håndtaget og gennem styret.
5. Fastgør møtrikken på skruen, og tilspænd møtrikken.

Sådan samles styret

1. Sæt styret ind i beslaget.

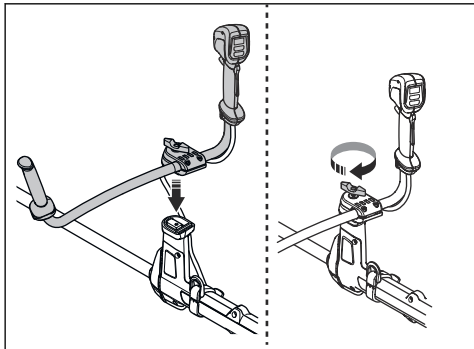

2. Fastgør grebet, men undlad at tilspænde det helt.
3. Juster styret, så produktet sidder i en god arbejdsstilling.



4. Spænd grebet helt.

Sådan sættes styret i transportposition

1. Løsn grebet.
2. Drej styret, indtil det er parallelt med akslen.
3. Drej styret omkring akslen.

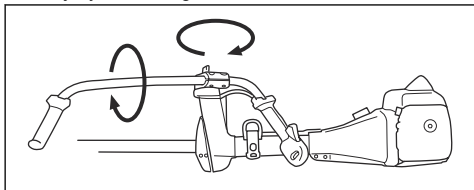

4. Spænd grebet.

Sådan monteres skæreudstyret

Skæreudstyret omfatter en form for skæreudstyr og en skæreudstyrsskærm.



ADVARSEL: Bær altid beskyttelseshandsker.



ADVARSEL: Brug altid den skæreudstyrsskærm, der anbefales til skæreudstyret. Se *Tilbehør på side 56*.



ADVARSEL: Forkert monteret skæreudstyr kan medføre personskade eller død.

Skæreudstyr og skærme

Der kan benyttes forskellige skæreudstyrsskærme til skæreudstyret på produktet. Sørg for at benytte den korrekte skæreudstyrsskærm til skæreudstyret. Se *Tekniske data på side 55*.

- Græsklingseskærm og græsklinge.

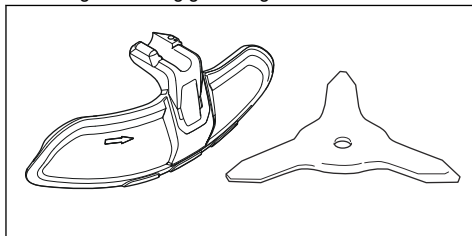

- Trimmerskærm og trimmerhoved.

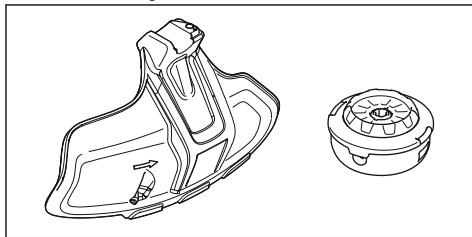

- Savklingseskærm og savklinge

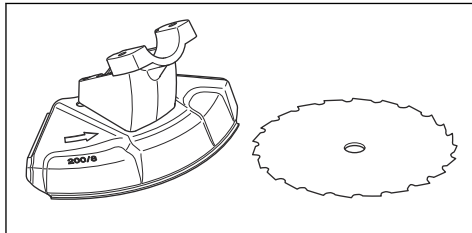

Montering af græsklingskærm og græsklinge

Sådan monteres græsklingskærmen

- Monter græsklingskærmen (A) på akslen, og tilspænd boltene.

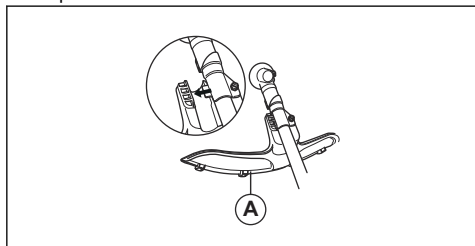

Sådan afmonteres græsklingskærmen

- Afmonter boltene, og afmonter græsklingskærmen (A) fra akslen.

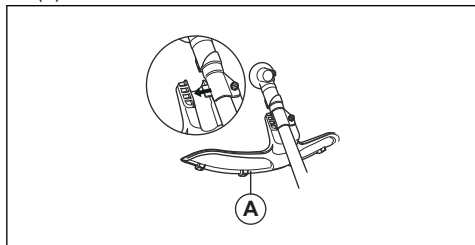

Sådan monteres græsklingen

1. Placer produktets gear på en plan overflade for at sikre, at klingens montage er korrekt.
2. Drej den udgående aksel rundt for at afstemme et af hullerne i medbringerhjulet (B) med det tilsvarende hul i gearhuset.
3. Sæt låsepinden (C) ind i hullet, så akslen låses.
4. Sæt græsklingen (D), støttekoppen (E) og støtteflange (F) på den udgående aksel.

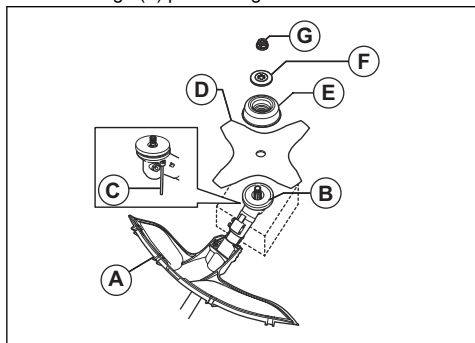

5. Sørg for, at medbringerhjulet og støtteflangen indkøbes korrekt i hullet i midten af græsklingen.

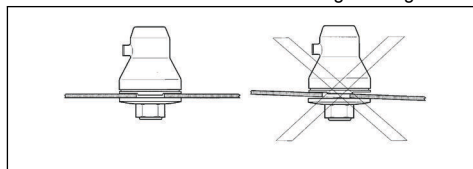

6. Påsæt møtrikken (G).
7. Spænd møtrikken med topnøglen. Hold fast i topnøglets skaft i nærheden af klingskærmen. Spænd i den modsatte retning af skæreudstyrets rotationsretning. Spænd til et tilspændingsmoment på 35-50 Nm.

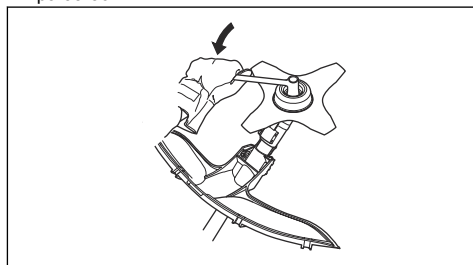

Sådan afmonteres græsklingen

1. Placer produktets gear på en plan overflade for at sikre, at klingens afmontering er korrekt.
2. Sæt låsepinden (C) ind i hullet i akslen, så akslen låses.
3. Afmonter møtrikken (G).
4. Afmonter støtteflangen (F), støttekoppen (E) og græsklingen (D) fra udgangsakslen.

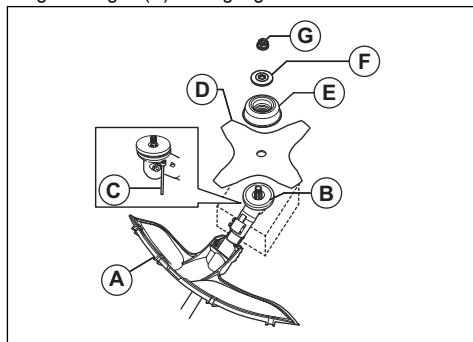

Montering af trimmerskærmen og trimmerhovedet.

Sådan monteres trimmerskærmen

1. Monter pladeholderen på gearet med den mindste bolt. Spænd boltene.

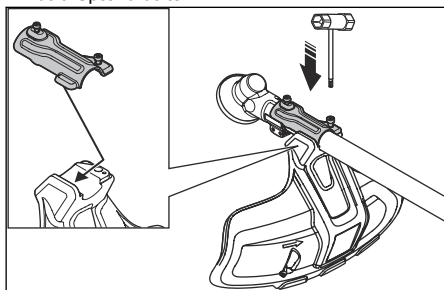

2. Monter trimmerskærmen på pladeholderen.
3. Monter den største bolt, og tilspænd den.

Sådan afmonteres trimmerskærmen

1. Afmonter boltene.
2. Afmonter trimmerskærmen.

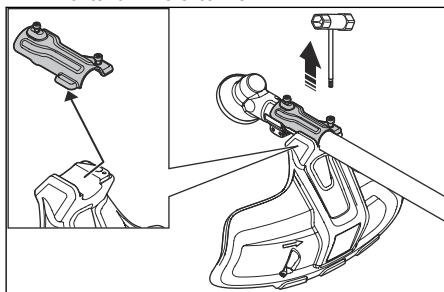

Sådan monteres trimmerhovedet T35 (535IFR, 535IRX)

1. Monter medbringerhjulet (B) på den udgående aksel.
2. Drej den udgående aksel rundt for at afstemme et af hullerne i medbringerhjulet med det tilsvarende hul i gearhuset.
3. Sæt låsepinden (C) ind i hullet, så akslen låses.

4. Drej trimmerhovedet (H) mod uret for at montere det.

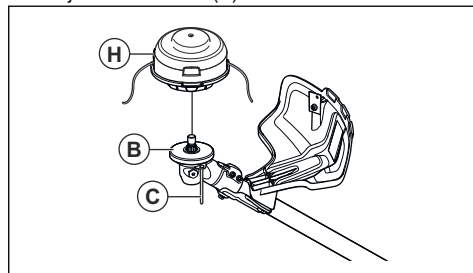

Sådan afmonteres trimmerhovedet T35 (535IFR, 535IRX)

1. Sæt låsepinden (C) ind i hullet, så akslen låses.
2. Drej trimmerhovedet (H) med uret for at afmontere det.
3. Afmonter medbringerhjulet (B) fra den udgående aksel.

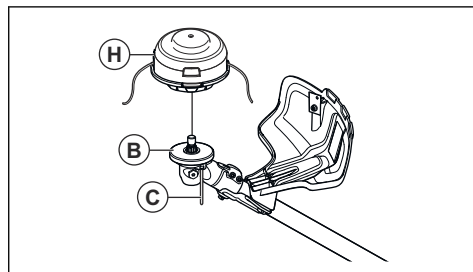

Sådan monteres trimmerhovedet E35B (535IRXT)

Bemærk: For at opnå en længere levetid for tråden kan den lægges i vand et par døgn, før den samles. Dette vil gøre tråden stærkere.

1. Sæt låsepinden ind i hullet, så akslen låses.
2. Monter trimmerhovedet.
3. Sæt møtrikken i.

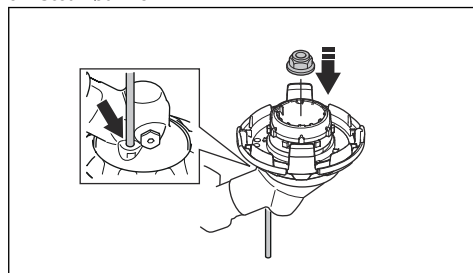

4. Monter trådmonteringen.

5. Monter trimmerhovedet.

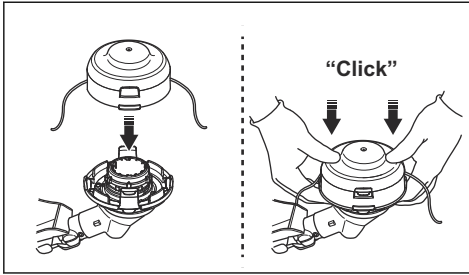

Sådan afmonteres trimmerhovedet E35B (535iRXT)

Bemærk: For at opnå en længere levetid for tråden kan den lægges i vand et par døgn, før den samles. Dette vil gøre tråden stærkere.

1. Sæt låsepinden ind i hullet, så akslen låses.
2. Tryk på clipsene på trimmerhovedet, og aftag trimmerhoved og udkastet til trimmertråden.

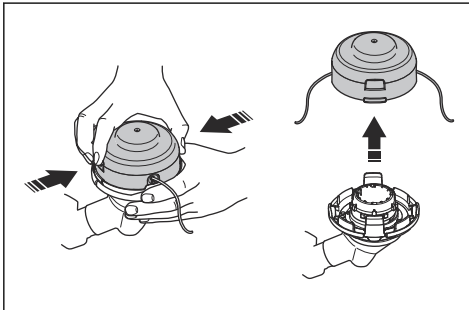

3. Fjern møtrikken, der holder trimmerhovedet og medbringerhjulet.

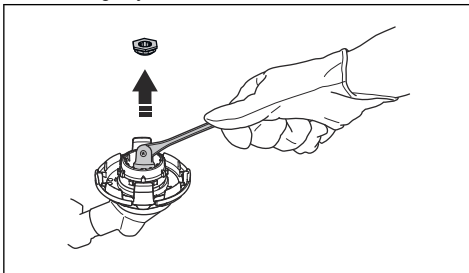

4. Afmonter trimmerhovedet.

Montering af savklingskærmen og savklingen

Sådan monteres savklingebeskyttelsen (535iFR)

1. Monter holderen (A) og beslaget (B) på gearhuset (D) med 2 bolte (C).

2. Monter savklingebeskyttelsen (E) i holderen (A) med fire bolte (F).

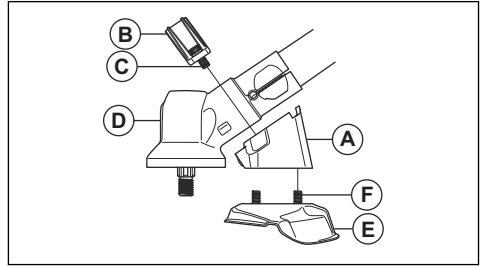

Sådan afmonteres savklingskærmen (535iFR)

1. Fjern de 4 bolte (L) fra holderen (R), og afmonter savklingskærmen (A).

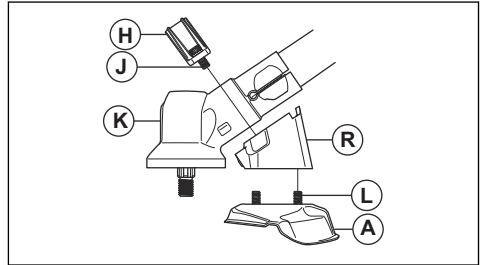

2. Fjern de 2 bolte (J) på gearhuset (K). Afmonter holderen (R) og beslaget (H).

Sådan monteres savklingen (535iFR)

1. Monter medbringerhjulet (A) på den udgående aksel.
2. Drej den udgående aksel rundt for at afstemme et af hullerne i medbringerhjulet med det tilsvarende hul i gearhuset.
3. Sæt låsepinden (B) ind i hullet, så akslen låses.
4. Monter savklingen (C) og støtteflangen (D) på den udgående aksel.

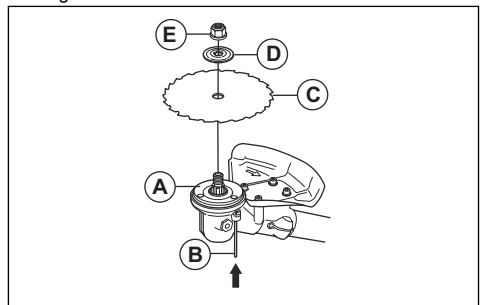

- Sørg for, at medbringerhjulet og støtteflangen indkobles korrekt i hullet i midten af græsklingen.

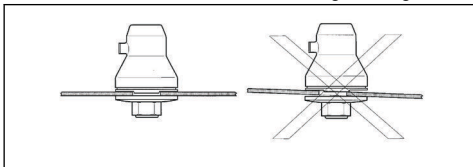

- Sæt møtrikken (E) i.
- Spænd møtrikken med topnøglen. Hold fast i topnøgles skaft i nærheden af klingebeskyttelsen. Spænd i den modsatte retning af skæreudstyrets rotationsretning. Spænd til et tilspændingsmoment på 35-50 Nm.

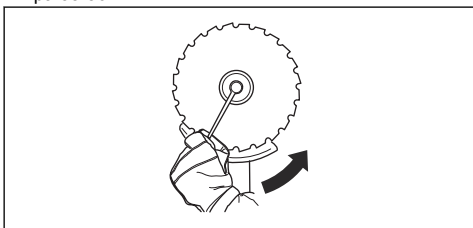

Sådan afmonteres savklingen (535iFR)

- Sæt låsepinden (C) ind i hullet, så akslen låses.
- Fjern møtrikken (G).
- Afmonter støtteflangen (F) og savklingen (D) fra udgangsakslen.

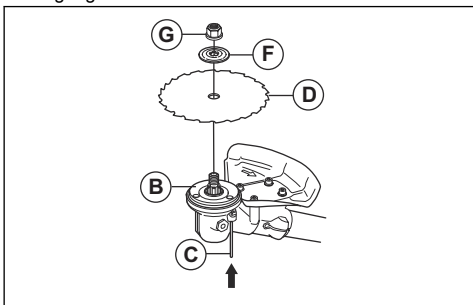

- Afmonter medbringerhjulet (B) fra den udgående aksel.

Sådan justeres Balance XB-selen (535iRXT)

- Sæt selen på.

- Tryk brystpladens to dele sammen som vist på illustrationen.

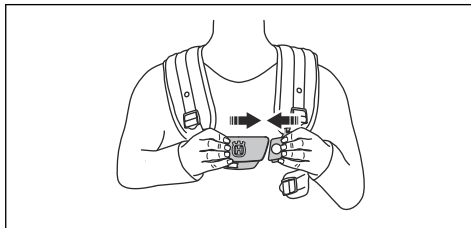

- Spænd hoftebæltet stramt. Sørg for, at hoftebæltet flugter med hoften.

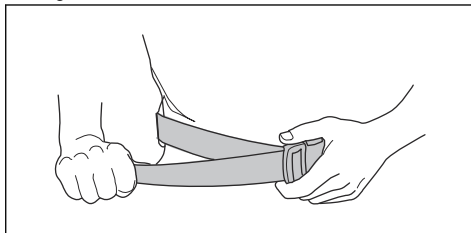

- Stram brystremmen under venstre arm tæt. Brystremmen skal være spændt fast til kroppen.

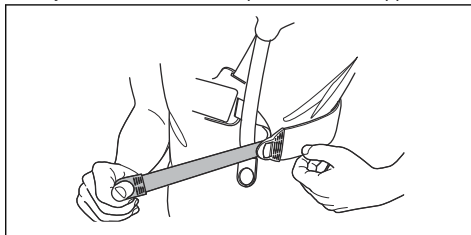

- Juster skulderremmen, indtil vægten er ens på de 2 skuldre.

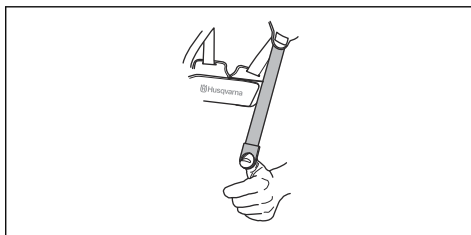

- Juster højden af affjedringspunktet. Til skovrydning er affjedringens korrekte højde ca. 10 cm under hoften. Se *Produktets korrekte balance på side 46*.

7. Monter batteriholderen på selen.

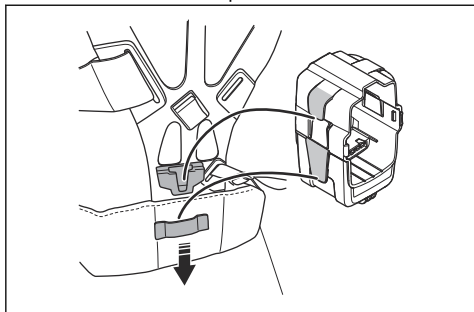

Bemærk: Det er muligt at montere 1 ekstra batteri til batteriholderen. Batteriholderen kan fås som tilbehør.

8. Monter et batteri

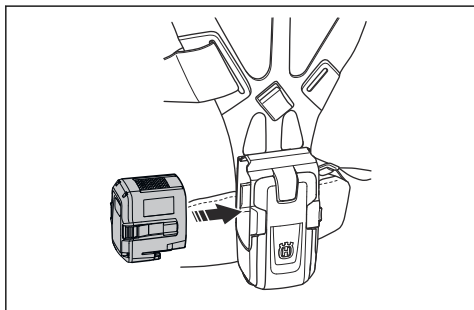

Sådan justeres selen (535iFR, 535iRX)



ADVARSEL: Fastgør altid produktet korrekt til selen. Hvis ikke, kan du ikke styre produktet sikkert, hvilket kan forårsage

skade på dig selv eller andre. Brug ikke en sele med defekt snapudløsning.



ADVARSEL: Brug selens snapudløsningsfunktion, hvis du skal hurtigt fri fra produktet og selen i en nødsituation.

1. Tag selen på.
2. Juster selen for at opnå den bedste arbejdsstilling.
3. Juster sidestroppeerne, indtil vægten er ligeligt fordelt hen over skuldrene.



4. Juster selen, indtil skæreudstyret løber parallelt med jorden.

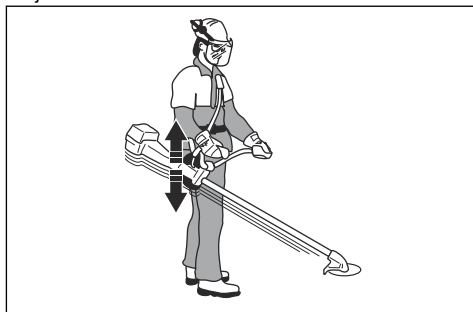

5. Hvis arbejdsopgaven går ud på at klippe græs, så skal man lade skæreudstyret hvile let mod underlaget. Juster selebeslaget, så produktet er korrekt afbalanceret.

Drift

Indledning



ADVARSEL: Læs og forstå kapitlet om sikkerhed, før du bruger produktet.

Husqvarna Connect

Husqvarna Connect er en gratis app til din mobile enhed. Appen Husqvarna Connect giver udvidede funktioner til dit Husqvarna produkt.

- Yderligere produktoplysninger.

- Oplysninger om, og hjælp til, dele og service.

Bluetooth® trådløs teknologi

Produkter med indbygget trådløs Bluetooth®-teknologi kan oprette forbindelse til mobile enheder, hvilket giver mulighed for yderligere funktioner med -connect.

Symbolet for Bluetooth® trådløs teknologi tænder, når din mobile enhed er tilsluttet til produktet.



Sådan kommer du i gang med at bruge Husqvarna Connect

1. Download Husqvarna Connect appen på din mobile enhed.
2. Tilmeld dig i Husqvarna Connect appen.
3. Følg instruktionerne i Husqvarna Connect-appen for at tilslutte og registrere produktet.

Bemærk: Husqvarna Connect-appen er ikke tilgængelig for download på alle markeder.

Sådan tilsluttes batteriet til produktet



ADVARSEL: Brug kun det originale Husqvarna-batteri i produktet.

1. Kontroller, at batteriet er fuldt opladt.
2. Skub batteriet ind i batteriholderen på produktet. Batteriet skal glide let, hvis ikke, er det ikke monteret korrekt. Batteriet er låst på plads, når du hører et klik.

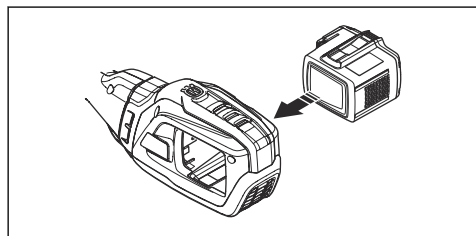

3. Sørg for, at batteriet er monteret korrekt

Arbejdsstilling

- Hold produktet med begge hænder.
- Hold produktet på højre side af kroppen.
- Hold skæreudstyret under taljehøjde.
- Hav altid produktet fastgjort til selen.
- Hold kropsdele væk fra varme flader.
- Hold kropsdele væk fra skæreudstyret.

Produktets korrekte balance

Til skovrydning har produktet den rigtige balance, når det hænger frit og vandret fra affjedringspunktet. Når

produktet har den korrekte balance, reduceres risikoen for, at du rammer sten, hvis du slipper styret.

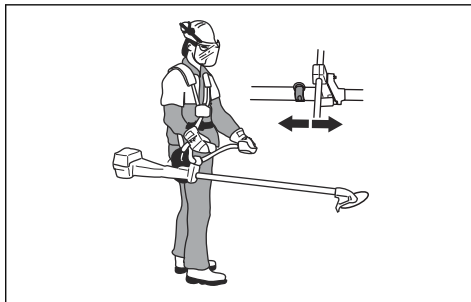

Til græsrydning har produktet den rigtige balance, når klingens i klippehøjde tætt på jorden.

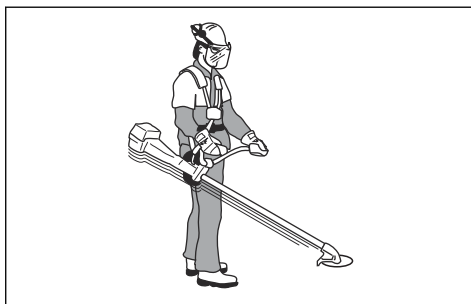

Sådan justeres balancen med ekstra vægt

Hvis den korrekte balance er vanskelig at opnå, skal der monteres ekstra vægt. Ekstra vægt kan fås som tilbehør.

- Monter ekstra vægt med boltene.

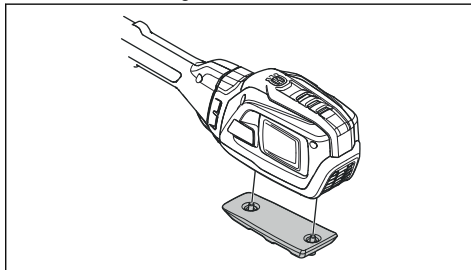

Sådan fordeles belastningen ligeligt mellem skuldrene

1. Juster sidestroppernes tilspænding, så vægten fordeles ligeligt mellem skuldrene.
2. Juster selen for at opnå den bedste arbejdsstilling. En korrekt tilpasset sele og et korrekt tilpasset produkt gør betjeningen lettere.

Før du bruger produktet

- Undersøg arbejdsområdet for at sikre, at du kender terrænet, at du ved, om jorden skræner, og om der er forhindringer, f.eks. sten, grene og grøfter.
- Eftersø produktet omhyggeligt.
- Udfør alle sikkerhedseftersyn samt service og vedligeholdelse, som fremgår af denne instruktionsbog.
- Sørg for, at alle afskærmninger, skærm, håndtag og skæreudstyr er korrekt monteret og intakte.
- Sørg for, at der ikke er revner i bunden af savklingen eller græsklingens tænder eller ved huller i midten af klingen. Udskift klingen, hvis den er beskadiget.

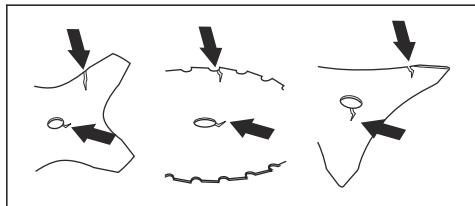

- Undersøg støtteflangen for revner. Udskift støtteflangen, hvis den er beskadiget.

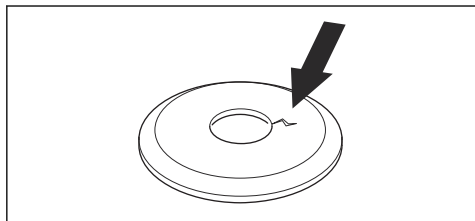

- Sørg for, at låsemøtrikken ikke kan fjernes med hånden. Låsemøtrikken skal have en låsekraft på minimum 1,5 Nm. Kontroller, at tilspændingsmomentet er mellem 35-50 Nm.

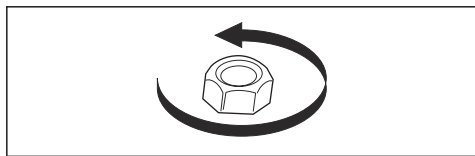

- Eftersø klingskærmen for skader og revner. Udskift klingskærmen, hvis den er blevet ramt eller er revnet.
- Undersøg trimmerhovedet og skæreudstyrsskærmen for skader og revner. Udskift trimmerhovedet og

skæreudstyrsskærmen, hvis de er blevet ramt eller er revnet.

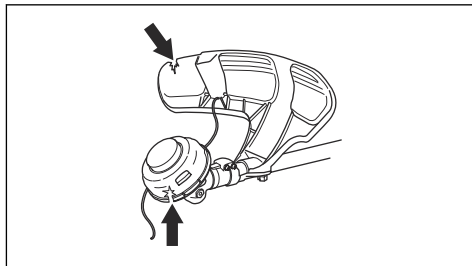

Sådan startes produktet

Bemærk: Produktet identificerer skæreudstyret, når skæreudstyret udskiftes, og der trykkes på strømudløseren. Produktet stopper, og LED'en blinker, indtil strømudløseren slippes og flytter tilbage til udgangspositionen. Skæreudstyret er på nuværende tidspunkt identificeret og forberedt til brug.

1. Tryk på startknappen, og hold den nede, indtil den grønne LED-indikator for batteriet og den hvide status-LED tændes.

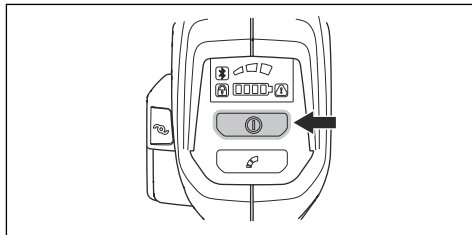

2. Anvend strømudløseren til at regulere hastigheden.

Sådan begrænses den maksimale hastighed med tilstandsknappen

Dette produkt har en tilstandsknap. Med tilstandsknappen kan operatøren begrænse den maksimale hastighed. Tilstandsknappen har 3 hastighedsniveauer. Et lavere niveau øger produktets driftstid. Brug niveau 1 og 2, hvis arbejdsopgaven ikke kræver fuld hastighed/fuld kraft. Hvis arbejdsopgaven kræver fuld hastighed/fuld effekt, skal du bruge niveau 3. Brug ikke et niveau, der er højere end nødvendigt for arbejdsopgaven.

1. Tryk på tilstandsknappen for at angive en grænseværdi for den maksimale hastighed. De hvide LED'er tændes for at angive, at funktionen er aktiv.

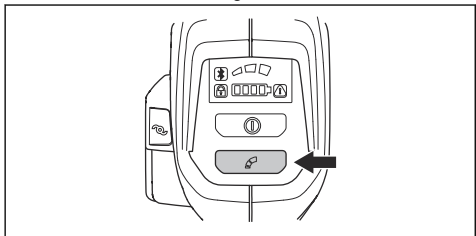

2. Tryk på tilstandsknappen igen for at vælge det næste hastighedsniveau.

Sådan udskydes trimmertråd med ErgoFeed-funktionen (535iRXT)



BEMÆRK: Undlad at ramme jorden med trimmerhovedet for at udskyde trimmertråden.

Produktet har en funktion, som udskyder trimmertråden, når der trykkes på ErgoFeed-knappen. ErgoFeed-funktionen reducerer mængden af slitage på trimmerhovedet. Det reducerer også den utilsigtede tråduddykning, der kan opstå, når du rammer genstande, f.eks. sten og/eller hårde overflader.

- Tryk på ErgoFeed-knappen for at starte den automatiske justering af trimmertråden.

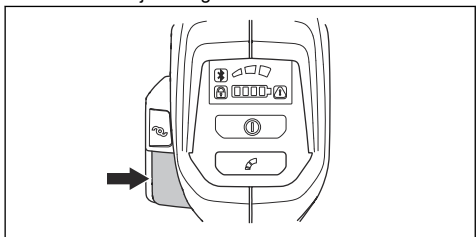

Automatisk slukkefunktion

Dette produkt har en nedlukningsmetode, der stopper apparatet, hvis produktet ikke anvendes. Den grønne LED til start/stop slukker, og produktet stopper efter 180 sekunder.

Kickback

Kickback er, når produktet bevæger sig hurtigt til siden med stor kraft. Kickback opstår, når græsklingen rammer eller fanger en genstand, der ikke kan skæres. Kickback kan kaste produktet eller brugeren i alle

retninger. Der er risiko for personskade hos brugeren og andre personer.

Risikoen øges i områder, hvor det ikke er let at se det materiale, der skal beskæres.

Undlad at skære med det område af klingens, som er vist med gråt på illustrationen. Klingens hastighed og bevægelse kan forårsage kickback. Risikoen øges, jo tykkere de stængler, der skæres i, er.

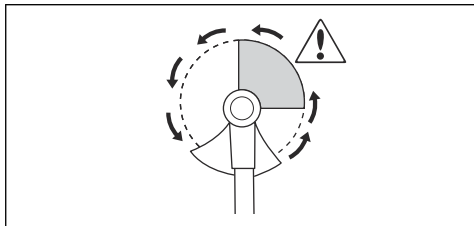

Generelle arbejdsinstruktioner



ADVARSEL: Vær forsigtig ved skæring i træer, der ligger i spænd. De kan springe tilbage til deres normale position før eller efter skæringen, og kan derfor ramme dig eller produktet og forårsage personskade.

- Ryd en åben plads i den ene ende af arbejdsområdet, og start med at arbejde derfra.
- Bevæg dig i et almindeligt mønster henover arbejdsområdet.

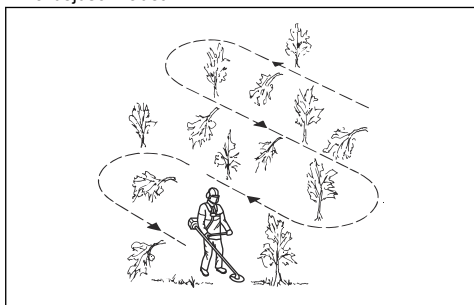

- Flyt produktet helt til venstre og højre for at rydde jord i en bredde på 4-5 m med hver drejning.
- Ryd jorden i en længde på 75 m, inden du drejer og går tilbage.
- Bevæg dig i en retning, hvor du ikke skal over grøfter og forhindringer mere end nødvendigt.

- Bevæg dig i en retning, hvor vinden gør, at afskåret vegetation falder til jorden i det ryddede område.

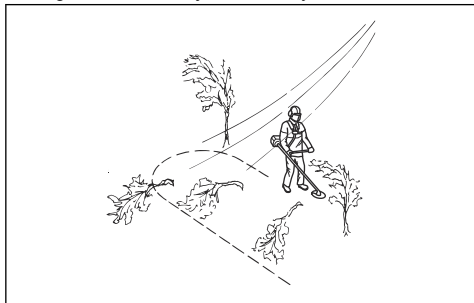

- Gå langs skråninger, ikke op og ned.

Skovrydning med en savklinge

Sådan fældes et træ mod venstre

For at fælde et træ mod venstre skal træets nederste del skubbes mod højre.

1. Giv fuld gas.
2. Læg savklingen an mod træet som vist på billedet.
3. Vip savklingen og skub den skråt ned mod højre med stor styrke. Skub samtidig til træet med klingebeskyttelsen.

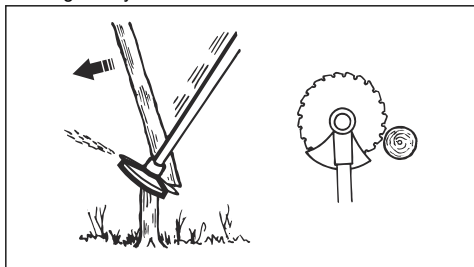

Sådan fældes et træ mod højre

For at fælde et træ mod højre skal træets nederste del skubbes mod venstre.

1. Giv fuld gas.
2. Læg savklingen an mod træet som vist på billedet.

3. Vip savklingen og skub den skråt op og mod højre med stor styrke. Skub samtidig til træet med klingebeskyttelsen.

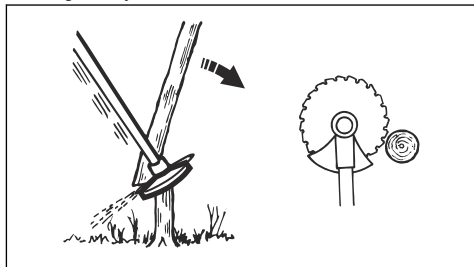

Sådan fældes et træ forlæns

For at fælde et træ forlæns skal træets nederste del skubbes bagud.

1. Giv fuld gas.
2. Læg savklingen an mod træet som vist på billedet.
3. Træk savklingen tilbage med en hurtig bevægelse.

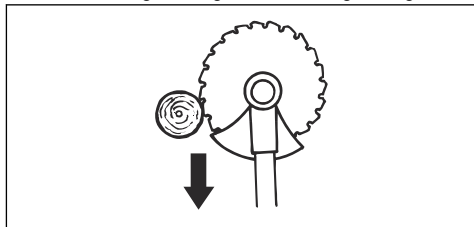

Sådan fældes store træer

Store træer skal skæres fra to sider.

1. Undersøg træets faldretning.
2. Giv fuld gas.
3. Læg det første snit i den side af træet, som det vil falde til.

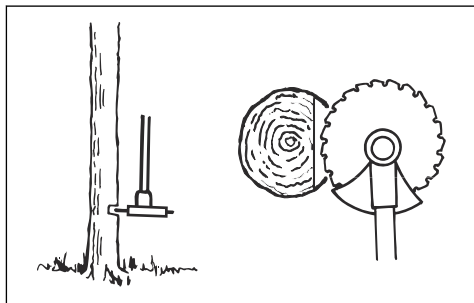

4. Skær igennem træet fra den anden side.

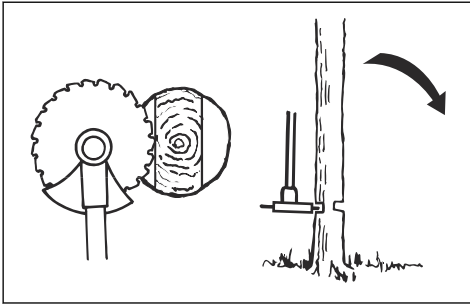

BEMÆRK: Undlad at trække i produktet med en pludselig bevægelse, hvis savklingen skulle sætte sig fast. Det kan beskadige savklingen, vinkelgearet, akslen eller styret. Slip håndtagene, hold i akslen med begge hænder og træk forsigtigt i produktet.

Bemærk: Anvend mere skæretryk til at fælde små træer. Anvend mindre skæretryk til at fælde store træer.

Buskrydning med savklinge

For at fælde et træ mod venstre skal træets nederste del skubbes mod højre.

- Beskær tynde træer og buske.
- Flyt produktet fra side til side.
- Beskær mange træer med én bevægelse.
- Grupper af tynde træer:

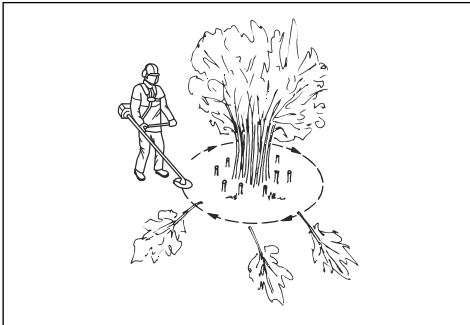

- a) Beskær de yderste træer højt oppe.
- b) Beskær de yderste træer til den korrekte højde.
- c) Beskær fra midten. Beskær de yderste træer højt oppe, hvis du ikke kan nå midten, og lad dem falde. Det nedsætter risikoen for, at savklingen sætter sig fast.

Sådan ryddes græs med en græsklinge

1. Græsklinger og græsknive må ikke anvendes til træagtige stilke.

2. Til alle former for højt eller kraftigt græs anvendes en græsklinge.
3. Græs mejes ned fra side til side, hvor bevægelsen fra højre mod venstre kaldes rydningslaget, og bevægelsen fra venstre mod højre kaldes returslaget. Lad klingens venstre side (placeret mellem klokken 8 og 12) udføre skærearbejdet.
4. Hvis klingens venstre side vippe lidt mod venstre under græsrydning, samles græsset i en stribe, som gør opsamlingsarbejdet lettere, f.eks. med en rive.
5. Sørg for at arbejde rytmisk. Stå stabilt med fødderne let spredte. Ryk fremad efter returslaget, og stil dig igen stabilt.
6. Lad støttekoppen hvile let mod jorden. Den bruges til at beskytte klingens venstre side mod belægning af jord.
7. Nedsæt risikoen for, at materiale vikler sig rundt om klingens venstre side ved altid at arbejde med fuld hastighed og undgå tidligere afskåret materiale under returslaget.
8. Stands motoren, løsn selen, og placer maskinen på jorden, inden du opsamlers det afskårne materiale.

Græstrimming med trimmerhoved

Sådan trimmes græsset

1. Hold trimmerhovedet lige over jorden, og hold det i vinkel.

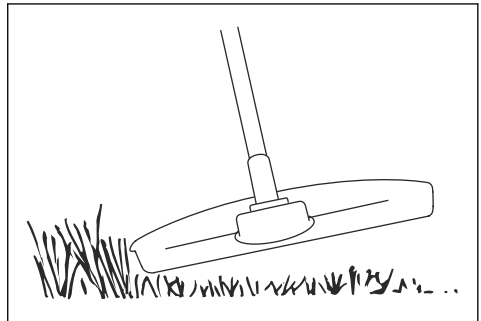

Skub ikke græstrimmertråden ned i græsset.

2. Minsk længden på græstrimmertråden med 10-12 cm, og sænk motorens omdrejningstal for at mindske risikoen for at beskadige planter.

3. Brug 80 % af fuld hastighed, når du klipper græs nær genstande.

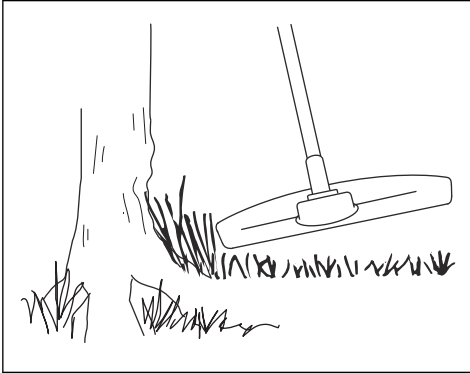

Sådan klippes græsset

1. Sørg for, at græstrimmertråden er parallel med underlaget, når du klipper.

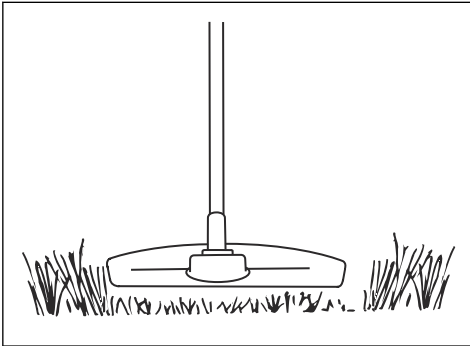

2. Skub ikke trimmerhovedet ned mod jorden. Jorden og produktet kan blive beskadiget.
3. Lad ikke trimmerhovedet røre jorden konstant, da det kan beskadige trimmerhovedet.

4. Brug fuld hastighed, når du flytter produktet fra side til side for at klippe græs.

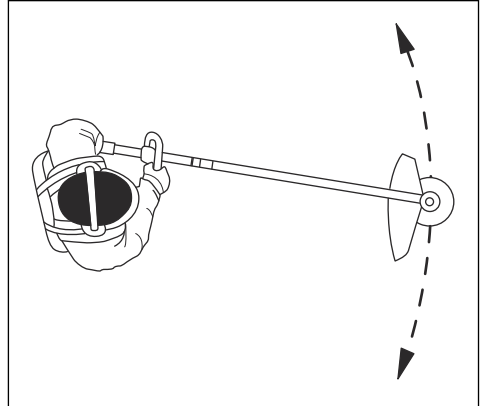

Sørg for, at græstrimmertråden er parallelt med jorden.

Sådan fejes græsset

Luftstrømmen fra den roterende trimmertråd kan bruges til at fjerne det afskårne græs fra et område.

1. Hold trimmerhovedet og trimmertråden parallelt med jorden og over jorden.
2. Giv fuld gas.
3. Flyt trimmerhovedet fra side til side og fej græsset.



ADVARSEL: Rens trimmerhovedets dæksel, hver gang du monterer en ny trimmertråd for at undgå uligevægt og vibrationer i håndtagene. Efterse også regelmæssigt andre dele af trimmerhovedet, og rens dem om nødvendigt.

Sådan standses produktet

1. Slip strømudløseren og låsen på strømudløseren.
2. Tryk på start/stop-knappen, indtil den grønne LED er slukket.
3. Tryk på udløserknapperne på batteriet, og træk batteriet ud.

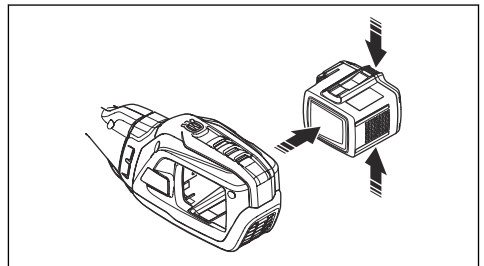

Vedligeholdelse

Indledning



ADVARSEL: Inden du udfører vedligeholdelsesarbejde, skal du læse og forstå kapitlet om sikkerhed.

Nedenfor vises en oversigt over det vedligeholdelsesarbejde, der skal udføres på produktet. Se *Vedligeholdelse på side 52* for flere oplysninger.

Vedligeholdelsesskema



ADVARSEL: Fjern batteriet, før du udfører vedligeholdelse.

Vedligeholdelse	Hver dag	Ugentligt	Månedligt
Rengør produktets udvendige overflade med en tør klud. Brug ikke vand.	X		
Kontrollér, at start/stop-knappen fungerer korrekt og ikke er beskadiget.	X		
Kontrollér, at strømudløseren og strømudløserlåsen fungerer i sikkerhedsmæssig henseende.	X		
Sørg for, at alle kontrolenheder fungerer og ikke er beskadiget.	X		
Hold håndtagene tørre, rene og frie for olie og fedt.	X		
Sørg for, at skæreudstyret ikke er beskadiget. Udskift skæreudstyret, hvis det er beskadiget.	X		
Sørg for, at skæreudstyrskærmen er intakt. Udskift skæreudstyrskærmen, hvis den er beskadiget.	X		
Sørg for, at skruer og møtrikker er spændt.	X		
Kontrollér, at udløserknapperne på batteriet fungerer og låser batteriet på plads i produktet.	X		
Kontrollér, at batteriopladeren er intakt og fungerer korrekt.	X		
Sørg for, at batteriet ikke er beskadiget.	X		
Sørg for, at ophængsringen ikke er beskadiget.	X		
Sørg for, at styret og håndtaget ikke er beskadiget og er monteret korrekt.	X		
Kontrollér, at klingens klinge er centreret ordentligt, er godt skarp og ikke er beskadiget. En ikke-centreret klinge kan forårsage vibrationer, som kan beskadige produktet.	X		
Kontrollér, at skæreudstyrets kontramøtrik er tilspændt korrekt.	X		
Sørg for, at transportskærmen til klingens klinge ikke er beskadiget, og den kan monteres korrekt.	X		
Undersøg alle kabler, koblinger og tilslutninger. Sørg for, at de ikke er beskadigede eller snavsede.		X	
Undersøg de vibrationsdæmpende elementer, og kontrollér, at de ikke er beskadigede.		X	
Kontrollér, at vinkelgearet er fyldt 3/4 op med smøremiddel. Hvis ikke, skal der anvendes specialfedt.		X	

Vedligeholdelse	Hver dag	Ugentligt	Månedligt
Smør drivakselenden i den nederste akselkobling.		X	
Sørg for, at motorens luftindtag ikke er beskidt. Rengør luftindtaget med trykluft.		X	
Kontrollér forbindelserne mellem batteriet og produktet. Kontrollér forbindelserne mellem batteriet og batteriopladeren.			X
Sørg for, at sikkerhedsudløseren på selen ikke er beskadiget, og at den fungerer korrekt.			X

Sådan rengøres produktet, batteriet og batteriopladeren

1. Rengør produktet med en tør klud efter brug.
2. Rengør batteriet og batteriopladeren med en tør klud. Hold batteristyreposene rene.
3. Sørg for, at polerne på batteriet og batteriopladeren er rene, før batteriet sættes i batteriopladeren eller produktet.

Sådan skærpes græsklingen og græskniven



ADVARSEL: Stop motoren. Bær altid beskyttelseshandsker.

- Se de instruktioner, som fulgte med skæreudstyret, vedrørende korrekt skærping af græsklinge og græskniv.
- Skærp alle kanter lige meget for at bevare en balance.
- Brug en enkelthugget fladfil.

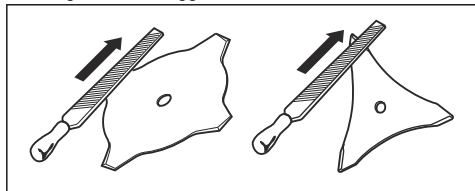

ADVARSEL: Kassér altid klinger, som er beskadiget. Prøv ikke at rette bøjede eller snoede klinger ud og bruge dem igen.

Sådan skærpes savklingen



ADVARSEL: Stop motoren. Bær altid beskyttelseshandsker.

- Se de instruktioner, der fulgte med klingen, vedrørende korrekt skærping af klingen.

- Sørg for, at produktet og klingens tilstrækkeligt understøtte under skærpingen.

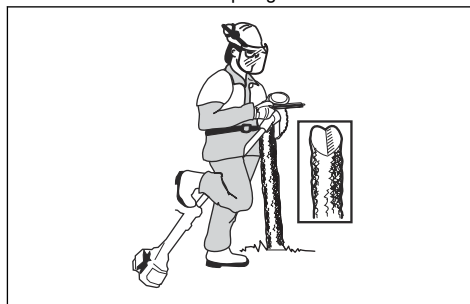

- Brug en 5,5 mm rundfil sammen med en fileholder.

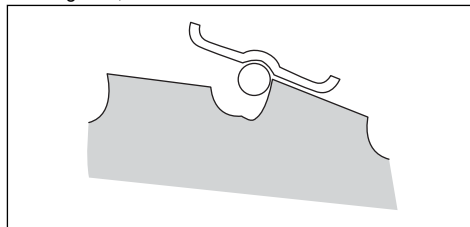

- Hold filen i en vinkel på 15°.
- Skærp én tand på savklingen i højre side og den næste tand i venstre side. Se illustrationen.

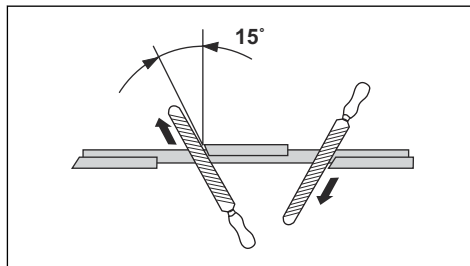

Bemærk: Skærp tandens kanter med en fladfil, hvis klingens er stærkt slidt. Fortsæt skærpingen med en rundfil.

- Skærp alle kanter lige meget for at bevare klingens balance.

- Tilpas klingeindstillingen til 1 mm med det anbefalede indstillingsværktøj. Se instruktionerne, som fulgte med klingen.

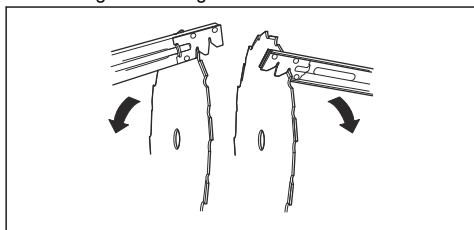

ADVARSEL: Kassér altid klinger, som er beskadiget. Prøv ikke at rette bøjede eller snoede klinger ud og bruge dem igen.

specialfedt fra Husqvarna, hvis det er nødvendigt med en opfyldning. Du må ikke skifte fedtet i vinkelgearet. Lad serviceværkstedet udføre alle reparationer på vinkelgearet.

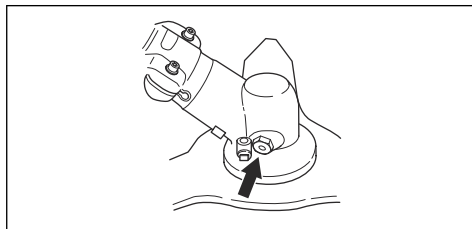

Vinkelgear

Fabrikken fylder vinkelgearet $\frac{3}{4}$ op med fedt. Før brug skal det sikres, at fedtniveauet ikke har ændret sig. Brug

Fejlfinding

Brugergrænseflade

LED-display	Mulige fejl	Mulig løsning
LED-indikatoren for batteriet blinker orange	Lav batterispænding.	Oplad batteriet.
Den røde fejl-lysdiode blinker.	Overbelastning.	Skæredstyret er blokeret. Deaktiver produktet. Fjern batteriet. Rengør skæredstyret for uønskede materialer.
	Temperaturafvigelse.	Lad produktet køle af.
	Strømodløseren og aktiveringsknappen trykkes ind på én gang.	Udløs strømodløseren, og produktet aktiveres.
Produktet starter ikke	Batteritilslutningerne er snavsedde.	Rengør batteritilslutningerne med trykluft eller en blød børste.
Fejl-LED lyser rødt	Produktet kræver service.	Kontakt serviceafdelingen.

Transport, opbevaring og bortskaffelse

Transport og opbevaring

- De medfølgende li-ion-batterier overholder lovkravene vedrørende farligt gods.
- Overhold de særlige krav vedrørende emballage og etiketter til kommerciel transport, herunder tredjeparter og speditører.
- Tal med en person med specialuddannelse i farligt materiale, før du sender produktet. Overhold alle gældende nationale bestemmelser.
- Sæt tape på åbne kontakter, når batteriet lægges i en pakke. Sørg for, at batteriet ikke kan bevæge sig i pakken.
- Fjern altid batteriet ved opbevaring eller transport.
- Sæt batteriet og batteriopladeren i et rum, der er tørt og fri for fugt og frost.

- Batteriet må ikke opbevares på steder, hvor statisk elektricitet kan forekomme. Opbevar ikke batteriet i en metalkasse.
- Opbevar batteriet ved temperaturer på mellem 5 °C/41 °F og 25 °C/77 °F og væk fra direkte sollys.
- Opbevar batteriopladeren ved temperaturer på mellem 5 °C/41 °F og 45 °C/113 °F og væk fra direkte sollys.
- Brug kun batteriopladeren ved en omgivende temperatur på mellem 5 °C/41 °F og 40 °C/104 °F.
- Oplad batteriet 30 % til 50 %, før du sætter det til opbevaring i længere tid.
- Opbevar batteriopladeren i et rum, der er lukket og tørt.
- Hold batteriet væk fra batteriopladeren under opbevaring. Lad ikke børn og andre ikke-autoriserede personer røre ved udstyret. Opbevar udstyret i et rum, der kan aflåses.

- Rengør produktet, og udfør fuld service, før du sætter produktet til opbevaring i længere tid.
- Brug transportskærmen på produktet for at forhindre personskader eller skader på produktet under transport og opbevaring.
- Fastspænd produktet sikkert under transporten.

Bortskaffelse af batteriet, batteriopladeren og produktet

Symbolerne på produktet eller emballagen angiver, at produktet ikke er almindeligt husholdningsaffald. Aflever det på en genbrugsstation til elektrisk og elektronisk udstyr. Dette hjælper med at forhindre skader på miljøet og på personer.

Kontakt de lokale myndigheder, dit renovationselskab eller din forhandler for at få flere oplysninger om, hvordan du genbruger dit produkt.

Tekniske data

Tekniske data

	535iFR	535iRXT	535iRX
Motor			
Motortype	Husqvarna e-torc BLDC	Husqvarna e-torc BLDC	Husqvarna e-torc BLDC
Omdrejningstal på udgående aksel, 1/min	5300/8200	5300/8200	5300/8200
Klippebredde, mm/tommer	450/17,7	450/17,7	450/17,7
Vægt			
Vægt ekskl. batteri, kg/lb	4,5/9,9	4,9/10,8	4,9/10,8
Støjemissioner			
Lydeffektniveau, målt dB (A)	93	93	94
Lydeffektniveau, garanteret L _{WA} dB (A)	96	96	96
Støjniveauer³			
Lydtrykniveau ved brugerens ører målt i henhold til IEC 62841-1:			
Udstyret med trimmerhoved (original) dB (A)	80	80	80
Vibrationsniveauer⁴			
Vibrationsniveauer i håndtag målt i henhold til IEC 62841-1, m/s ²			
Udstyret med trimmerhoved (original), venstre/højre, m/s ²	1,4/1,7	1,2/1,4	1,3/1,4

³ Rapporterede data for lydtrykniveau for maskinen har en typisk statistisk spredning (standardafvigelse) på 3 dB(A).

⁴ Rapporterede data for vibrationsniveau har en typisk statistisk spredning (standardafvigelse) på 1,5 m/s².

	535iFR	535iRXT	535iRX
Udstyret med græsklinge (original), venstre/højre, m/s ²	2,5/2,0	2,4/2,0	2,4/2,0
Bemærk: Til sammenligning af vibrationsniveauer mellem batteri- og benzindrevne produkter skal du anvende vibrationsberegneren. https://www.husqvarna.com/uk/services-solutions/vibration-calculator/			
Radiofrekvensdata for Bluetooth®			
Frekvensbåndet, GHz	2,4-2,4835	2,4-2,4835	-
Udgangseffekt, maks. dBm 0	0	0	-

Godkendte batterier

Batteri	BLI300
Type	Litiumion
Batterikapacitet, Ah	9,4
Nominal spænding, V	36
Vægt, kg (lb)	1,9 (4,2)

Godkendte batteriladere

Batterioplader	QC500
Indgangsspænding, V	100-240
Frekvens, Hz	50-60
Effekt, watt	500

Tilbehør

Tilbehør

Godkendt tilbehør	Tilbehørstype	Skæreudstyrsskærm, reservedelsnr.
Midterhul i klinger/knive, Ø 25,4 mm		
Gevind klingeaksel M12		
Græsklinge/græskniv	Multi 255-3 (Ø 255, 3 tænder)	590 91 17-01 88 00-01
	Grass 255-4 (Ø 255, 4 tænder)	590 91 17-01 88 00-01
	Multi 300-3 (Ø 300 3 tænder)	590 91 17-01 88 00-01
Savklinge	Scarlet 200-22 (Ø 200, 22 tænder)	501 91 17-03 32 04-01

Godkendt tilbehør	Tilbehørstype	Skæredstyrsskærm, reservedelsnr.
Trimmerhoved	T35, T35x (Ø 2,4 -2,7 mm Whisper twist-trimmertråd)	590 91 17-01 88 01-01
	E35B (Ø 2,4 -2,7 mm Whisper twist-trimmertråd)	590 91 17-01 88 01-01
Støttekop	Fast	

Tilbehørstype	Artikelnummer
Batteriholder	590 91 17-01 11 42-01
Balance XB	597 91 17-01 33 12-01

EU-overensstemmelseserklæring

EU-overensstemmelseserklæring

Husqvarna AB, SE-561 82 Huskvarna, Sverige, tlf.: +46-36-146500, erklærer, at buskryddere **Husqvarna 535IFR, 535IRXT, 535IRX** med serienumre fra 2018 og fremefter (året er tydeligt angivet på typeskiltet, efterfulgt af serienummeret), opfylder forskrifterne i RÅDETS DIREKTIV:

- af den 17. maj 2006 "angående maskiner" **2006/42/EF**.
- af den 26. februar 2014 "angående elektromagnetisk kompatibilitet" **2014/30/EU**.
- af den 16. april 2014 vedr. "Radioudstyr" **2014/53/EU**.
- af den 8. maj 2000 "angående emission af støj til omgivelserne" **2000/14/EF**.
- af den 8. juni 2011 angående "begrænsning af anvendelsen af visse farlige stoffer" **2011/65/EU**.

Der er anvendt følgende standarder:

EN ISO 11806-1:2011, ISO 14982:2009, IEC 62841-1:2014, IEC 61000-6-1:2016, IEC 61000-6-3:2006+AMD1:2010, EN 300328, EN 62311, ETSI 301489-1, ETSI 301489-17, ETSI EN 300 328 v2.1.1

RISE SMP Svensk Maskinprovning AB, Box 7035, SE-750 07 Uppsala, Sweden har udført en frivillig

afprøvning på vegne af **Husqvarna AB**. Certifikatet har nummer: **SEC/19/2533**

RISE SMP Svensk Maskinprovning AB har også bekræftet overensstemmelse med bilag V i Rådets direktiv 2000/14/EF. Certifikaterne har nummer: **01/1610/008 og 01/1610/009**.

Vedr. oplysninger om støjafgivelse: Se *Tekniske data på side 55*.

Huskvarna, 2019-06-28



Pär Martinsson, udviklingschef (autoriseret repræsentant for Husqvarna AB og ansvarlig for teknisk dokumentation)

Registrerede varemærker

Bluetooth®-navnet og -logoerne er registrerede varemærker tilhørende *Bluetooth SIG, inc.*, og al Husqvarnas brug deraf sker på licens.

Sisältö

Johdanto.....	59	Kuljettaminen, säilyttäminen ja hävittäminen.....	83
Turvallisuus.....	61	Tekniset tiedot.....	84
Asentaminen.....	68	Lisävarusteet.....	85
Käyttö.....	74	EY-vaatimustenmukaisuusvakuutus.....	86
Huolto.....	80	Rekisteröidyt tavaramerkit.....	86
Vianmääritys.....	83		

Johdanto

Tuotekuvas

Tämä laite on akkukäyttöinen ruohotrimmeri/ ruohoraivuri, jossa on sähkömoottori.

Käytön aikaista turvallisuutta ja tehokkuutta kehitetään jatkuvasti. Saat lisätietoja huoltoliikkeestä.

Käyttötarkoit

Käytä laitteessa raivausterää, ruohoterää tai siimapäätä eri kasvillisuustyypien leikkaamiseen. Älä käytä laitetta

muuhun kuin ruohontrimmaukseen, ruohonraivaukseen ja metsänraivaukseen. Käytä raivausterää kuituisten puulajien sahaukseen. Käytä ruohoterää tai siimapäätä ruohon leikkaamiseen.

Huomautus: Käyttöä säädellään mahdollisesti kansallisilla tai paikallisilla määräyksillä. Noudata ilmoitettuja määräyksiä.

Käytä laitteessa vain valmistajan hyväksymiä lisävarusteita. Katso *Lisävarusteet sivulla 85*.

Laitteen kuvaus

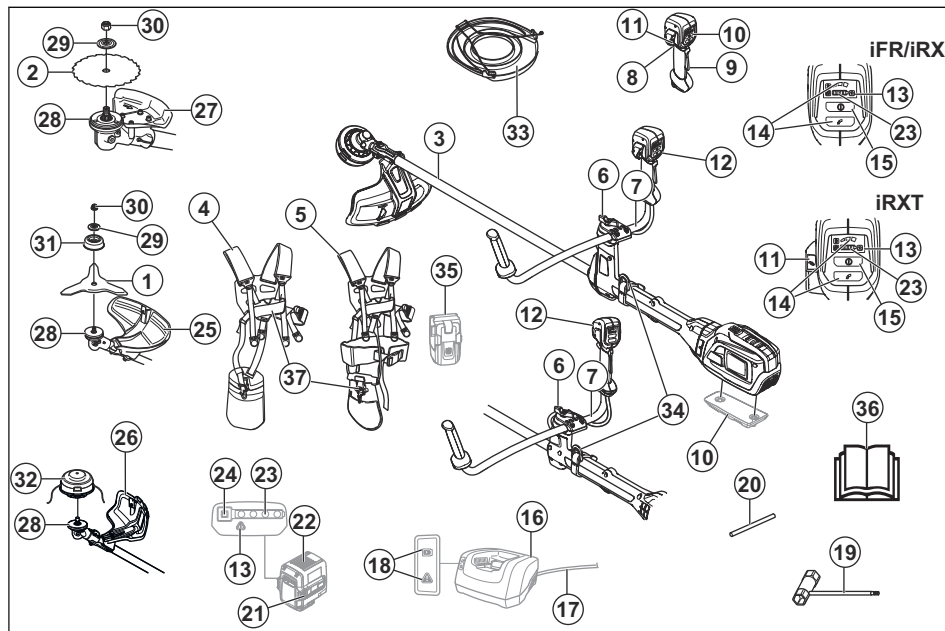

1. Ruohoterä
2. Raivausterä (535iFR)
3. Runkoputki
4. Balance 55 -valjaat (535iFR, 535iRX)

5. Balance XB -valjaat (535iRXT)
6. Nuppi
7. Ohjain
8. Käyttöliipaisin
9. Käyttöliipaisimen varmistin
10. Lisäpaino (lisävaruste)
11. ErgoFeed-painike (535iRXT)
12. Kahva
13. Varoitusmerkkivalo
14. Nopeustilapainike
15. Käynnistys-/pysäytyspainike
16. Laturi
17. Laturin kaapeli
18. Virran ja varoitusten merkkivalo
19. Yhdistelmäavain
20. Lukkotappi
21. Akun vapautuspainikkeet
22. Akku
23. Latausta jäljellä
24. Akun varaustilan painike
25. Ruohoterän suojus
26. Trimmerin suojus
27. Raivausterän suojus (535iFR)
28. Jousilevy
29. Aluslevy
30. Lukkomutteri
31. Tukikuppi
32. Siimapää
33. Kuljetussuojus
34. Valjaiden ripustuskoukku
35. Akkukotelo (lisävaruste)
36. Käyttöohjekirja
37. Pikaliitinmekanismi



Laite täyttää voimassa olevien EU-direktiivien vaatimukset.



Pysy vähintään 15 metrin etäisyydellä ihmisistä ja eläimistä laitteen käytön aikana.



Takapotkun vaara, jos terävarustus osuu esineeseen, jota se ei väiättömästi leikkaa. Laite voi katkaista ruumiinosia. Pysy vähintään 15 metrin etäisyydellä ihmisistä ja eläimistä laitteen käytön aikana.



Käytä hyväksytyjä suojakäsineitä.



Käytä kestäviä luistamattomia jalkineita.



Käytä vain joustavaa leikkuuvaajeria. Älä käytä metallisia leikkuuteriä.

IPX4

Suojattu roiskuvalta vedeltä.



Melupäästöt ympäristöön eurooppalaisen direktiivin 2000/14/EY ja Uuden Etelä-Walesin lainsäädännön Protection of the Environment Operations (Noise Control) Regulation 2017 -asetuksen mukaisesti. Melupäästöt ilmoitetaan koneen arvokilvessä ja luvussa Tekniset tiedot.



Tuotteessa tai sen pakkauksessa olevat symbolit osoittavat, ettei tuotetta saa hävittää kotitalousjätteen mukana. Tuote on vietävä kierrätykseen asianmukaiseen kierrätyskeskukseen.



Tasavirta.



Pidä kaikki kehon osat poissa kuumilta pinnoilta.



Tässä laitteessa on langatonta Bluetooth®-tekniikkaa. Katso kohta *Husqvarna Connect sivulla 74*.

Laitteen symbolit



VAROITUS! Laite voi olla vaarallinen! Huolimaton tai virheellinen käyttö saattaa aiheuttaa käyttäjälle tai sivullisille vakavia vammoja tai kuoleman. On erittäin tärkeää, että luet ja ymmärrät tämän käyttöohjeen sisällön. Lue käyttöohje huolellisesti ja varmista, että ymmärrät sen sisällön, ennen kuin alat käyttää laitetta.



Käytä suojakypärää paikoissa, joissa päällesi voi pudota esineitä. Käytä hyväksytyjä kuulonsuojaimia. Käytä hyväksytyjä silmäsuojaimia.



Käyttöakselin enimmäisnopeus.



Laite voi saada esineitä sinkoutumaan, mikä voi aiheuttaa vammoja.

yyyywwxxxx

Sarjanumero on tyyppikilvessä. yyyy tarkoittaa valmistusvuotta ja ww valmistusviikkoa. xxxx on tuotteen sarjanumero.

Huomautus: Muita laitteen symboleita/tarroja tarvitaan muilla markkina-alueilla ilmaisemaan sertifiointivaatimuksia.

Valmistaja

Husqvarna AB

Drottninggatan 2, SE-561 82 Huskvarna, Sweden, tel: +46-36-146500

Turvallisuus

Turvallisuusmääritelmät

Varoituksia, huomioita ja huomautuksia käytetään, kun jotakin käyttöohjeen osaa halutaan erityisesti korostaa.



VAROITUS: Tätä käytetään, jos käyttöohjeen noudattamatta jättämisestä voi seurata käyttäjän tai sivullisen vamma tai kuolema.



HUOMAUTUS: Tätä käytetään, jos käyttöohjeen noudattamatta jättämisestä voi seurata koneen, muiden materiaalien tai ympäristön vaurioituminen.

Huomautus: Tätä käytetään tietyissä tilanteissa tarvittavien lisätietojen antamiseen.

Yleiset sähkötyökaluja koskevat varoitukset



VAROITUS: Lue kaikki tämän sähkötyökalun mukana tulevat turvavaroitukset, ohjeet, kuvat ja tekniset tiedot. Alla olevien ohjeiden noudattamatta jättäminen voi johtaa sähköiskuun, tulipaloon ja/tai vakavaan tapaturmaan.

Huomautus: Säädä kaikki varoitukset ja ohjeet tulevaa käyttöä varten. Varoituksissa termillä "sähkötyökalu" tarkoitetaan verkkosähköllä toimivaa (johdollista) sähkötyökalua tai akkukäyttöistä (johdotonta) sähkötyökalua.

Työalueen turvallisuus

- **Pidä työalue siistinä ja hyvin valaistuna.** Sotkuiset tai hämärät alueet ovat alttiita onnettomuuksille.
- **Älä käytä sähkötyökaluja räjähdysherkässä ympäristössä, esimerkiksi herkästi syttyvien**

Tuotevastuu

Tuotevastuulain mukaisesti emme ole vastuussa tuotteen aiheuttamasta vaurioista, jos

- tuote on korjattu virheellisesti
- tuotteen korjaamiseen on käytetty muita kuin valmistajan omia tai sen hyväksymiä osia
- tuotteessa on muu kuin valmistajan oma tai sen hyväksymä lisävaruste
- tuotetta ei ole korjattu valtuutetussa huoltopisteessä tai hyväksytyllä asiantuntijalla.

nesteiden, kaasujen tai pölyn läheisyydessä.

Sähkötyökaluista lähtevät kipinät voivat sytyttää pölyn tai kaasut.

- **Pidä lapset ja sivulliset poissa, kun käytät sähkötyökalua.** Häiriöt voivat saada sinut menettämään työkalun hallinnan.

Sähköturvallisuus

- **Sähkötyökalun pistokkeen on sovittava pistorasiaan. Älä koskaan muuta pistoketta millään tavoin. Älä käytä mitään pistokesovittimia maadoitettujen sähkötyökalujen kanssa.** Muuttamattomat pistokkeet ja sopivat pistorasiat vähentävät sähköiskun vaaraa.
- **Varo koskettamasta maadoitettuja pintoja, kuten putkia, pattereita, liesiä ja jääkaappeja.** Sähköiskun riski kasvaa, jos käyttäjän keho on maadoitettu.
- **Älä altista sähkötyökaluja sateelle tai märille olosuhteille.** Sähkötyökaluun päässyt vesi lisää sähköiskun riskiä.
- **Älä vahingoita johtoa. Älä koskaan käytä johtoa kantamiseen, vetämiseen tai pistokkeen irrottamiseen pistorasiasta. Pidä johto etäällä kuumuudesta, öljystä, terävistä reunoista tai liikkuvista osista.** Vahingoittuneet tai sotkeutuneet johdot lisäävät sähköiskun riskiä.
- **Kun käytät sähkötyökalua ulkona, käytä ulkoihoin sopivaa jatkojohtoa.** Ulkokäyttöön sopivan johdon käyttäminen vähentää sähköiskuvaaraa.
- **Mikäli sähkötyökalun käyttämistä kosteassa ei voida välttää, käytä virtalähdettä, jossa on vikavirtasuojakytkin (RCD).** Vikavirtasuojakytkimen käyttö vähentää sähköiskun vaaraa.

Henkilökohtainen turvallisuus

- **Pysy valppaana, katso mitä teet ja käytä tervettä järkeä käyttäessäsi sähkötyökalua. Älä käytä sähkötyökalua väsyneenä tai alkoholin, huumeiden tai lääkityksen vaikutuksen alaisena.** Hetken epähuomio sähkötyökaluja käytettäessä voi johtaa vakavaan henkilövahinkoon.

- **Käytä henkilökohtaisia suojavarusteita. Pidä aina silmäsuojia.** Hengityssuojain, luistamattomat turvakengät, kypärä, kuulosuojaimet ja muut suojavarusteet niitä vaativissa oloissa käytettynä vähentävät henkilövahinkoja.
- **Estä tahaton käynnistys. Varmista, että katkaisin on sammutuksessa asennossa ennen virtalähteeseen ja/tai akkuun kytkemistä, työkaluun tarttumista tai sen kantamista.** Sähkötyökalujen kantaminen sormi katkaisijalla tai niiden kytkeminen sähköverkkoon tai akkuun katkaisimen ollessa päällä altistaa onnettomuuksille.
- **Irrota mahdolliset säätöavaimet ennen virran kytkemistä sähkötyökaluun.** Sähkötyökalun pyörittävään osaan kiinnitetty avain voi aiheuttaa henkilövahingon.
- **Älä kurota. Säilytä aina tukeva asento ja tasapaino.** Tämä mahdollistaa sähkötyökalun paremman hallinnan odottamattomissa tilanteissa.
- **Pukeudu oikein. Älä käytä löysästi istuvia vaatteita tai koruja. Pidä hiukset ja vaatteet etäällä liikkuvista osista.** Löysät vaatteet, korut tai pitkät hiukset voivat tarttua liikkuviin osiin.
- **Jos käytettävissä on kytkentämahdollisuus pölypoistojärjestelmälle, varmista, että se kytketään ja että sitä käytetään oikein.** Pölypoistojärjestelmän käyttö voi vähentää pölyyn liittyviä riskejä.
- **Vaikka olisit käyttänyt työkaluja usein ja tuntisit ne hyvin, muista aina ottaa huomioon työkalun turvamääräykset.** Huolimaton toiminta voi aiheuttaa vakavia vahinkoja sekunnin murto-osassa.

Sähkötyökalujen käyttö ja huolto

- **Älä pakota sähkötyökalua. Käytä käyttötarkoitukseen sopivaa sähkötyökalua.** Oikea sähkötyökalu tekee työn paremmin ja turvallisemmin nopeudella, jota varten se on suunniteltu.
- **Älä käytä sähkötyökalua, jos virtaa ei voi kytkä ja katkaista virtakatkaisimella.** Mikä tahansa sähkötyökalu, jota ei voi hallita katkaisimella, on vaarallinen, ja se pitää korjata.
- **Irrota pistoke pistorasiasta ja/tai akku sähkötyökalusta, mikäli mahdollista, ennen kuin teet mitään säätöjä, vaihdat lisävarusteita tai varastoit sähkötyökalun.** Sellaiset varotoimet vähentävät riskiä, että sähkötyökalu käynnistetään vahingossa.
- **Varastoi käyttämättömät sähkötyökalut pois lasten ulottuvilta, äläkä anna henkilöiden, jotka eivät tunne sähkötyökalua tai näitä ohjeita, käyttää sähkötyökalua.** Sähkötyökalut ovat vaarallisia kouluttamattomien käyttäjien käsissä.
- **Huolla sähkötyökaluja ja lisävarusteita. Tarkista, etteivät liikkuvat osat ole väärin suunnattuja tai tarttuvia, ettei mikään osa ole murtunut sekä kaikki muut tekijät, jotka voivat vaikuttaa sähkötyökalun toimintaan. Jos sähkötyökalu on vahingoittunut, korjaa se ennen käyttöä.** Monet onnettomuudet johtuvat huonosti huolletuista sähkötyökaluista.
- **Pidä leikkaustyökalut terävinä ja puhtaina.** Oikein huolletut leikkaustyökalut, joiden leikkausreunat ovat

terävät, eivät juutu kiinni niin helposti ja ovat helpommin hallittavissa.

- **Käytä sähkötyökalua, lisävarusteita, teriä jne. näiden ohjeiden mukaisesti ottaen huomioon työskentelyolosuhteet ja suoritettavan työn laadun.** Sähkötyökalun käyttäminen ennakkoiduista poikkeavissa olosuhteissa voi johtaa vaaratilanteeseen.
- **Pidä kahvat ja tarttumapinnat kuivina, puhtaina ja öljyttöminä sekä puhtaana vaselinista.** Liukkaat kahvat ja tarttumapinnat eivät mahdollista työkalun turvallista käsittelyä ja hallintaa odottamattomissa tilanteissa.

Akkukäyttöisten työkalujen käyttö ja huolto

- **Lataa akku ainoastaan valmistajan tarkoitukseen nimeämällä laturilla.** Tietynlaisen akustoon soveltuva laturi voi aiheuttaa toisen akuston lataamiseen käytettynä tulipalon vaaran.
- **Liitä työkaluihin ainoastaan niissä käytettäviksi hyväksytyjä akkuja.** Muunlaisten akkujen käyttö voi aiheuttaa tapaturmien tai tulipalon vaaran.
- **Kun akkua ei käytetä, pidä se etäällä metalliesineistä, kuten paperiliittimistä, koloista, avaimista, nauloista, ruuveista tai muista pienistä metalliesineistä, jotka saattavat aiheuttaa kosketuksen liitinten välillä.** Akkuliitinten saattaminen keskenään oikosulkuun voi aiheuttaa palovammoja tai tulipalon.
- **Akusta voi tihkua nestettä väärissä olosuhteissa. Vältä kosketusta akkuneesteeseen. Jos akkuneestettä joutuu iholle, huuhtele ihoalue vedellä. Jos neste joutuu kosketuksiin silmien kanssa, ota myös yhteys lääkäriin.** Akkuneeste voi aiheuttaa ihoärsytystä tai palovammoja.
- **Älä käytä vaurioitunutta tai muutettua akkua tai työkalua.** Jos laitteessa käytetään vaurioituneita tai muutettuja akkuja, tuote ei välttämättä toimi asianmukaisesti. Seurauksena saattaa olla tulipalo, räjähdys tai tapaturma.
- **Älä altista akkua tai työkalua tulelle tai korkeille lämpötiloille.** Laitteen altistuminen tulelle tai yli 130 °C:n lämpötilalle voi aiheuttaa räjähdyksen.
- **Noudata kaikkia latausohjeita äläkä lataa akkua tai työkalua ohjeissa määritetyn lämpötila-alueen ulkopuolella.** Akun lataaminen väärin tai sallituista lämpötiloista poikkeavissa olosuhteissa voi vahingoittaa akkua ja lisätä tulipaloriskeä.

Huolto

- **Anna sähkötyökalun korjaaminen pätevän korjaajan tehtäväksi, joka käyttää vain täysin samanlaisia vaihto-osia.** Tämä varmistaa, että sähkötyökalu säilyy turvallisena käyttäjä.
- **Älä koskaan huolla vahingoittuneita akkuja.** Akkuja saavat huoltaa vain valmistaja ja valtuutetut palveluntarjoajat.

Muita yleisiä turvaohjeita

- Sammuta laite, kun siirryt alueelta toiselle. Irrota akku aina ennen kuin luovutat laitteen toisen käyttäjän käyttöön.
- Älä koskaan laske laitetta maahan, ellei se pysäyttänyt sitä ja poistanut akkua. Valvo laitetta aina, kun se on käynnissä.
- Leikkuulaite ei pysähdy välittömästi laitteen sammuttamisen jälkeen.
- Terän pitäisi olla kokonaan pysähtynyt, kun liipaisukytkin on palannut alkuperäiseen asentoonsa.
- Tarkista laite kulumisen ja vaurioiden varalta aina ennen käyttöä ja minkä tahansa laitteeseen kohdistuneen iskun jälkeen. Korjaa vialta tarvittaessa.
- Jos terälaitteeseen tarttuu jokin käytön aikana, pysäytä ja sammuta laite. Varmista, että terälaitte pysähtyy kokonaan. Poista akku ennen kuin puhdistat, tarkistat tai korjaat laitetta ja/tai terälaitetta.
- Tarkista laite ennen käyttöä. Katso kohdat *Turvallisuus sivulla 61* ja *Huolto sivulla 80*. Älä käytä vaurioitunutta laitetta. Noudata tässä käyttöohjeessa annettuja turvallisuustarkastuksia, kunnossapitoa ja huoltoa koskevia ohjeita.
- Viallinen terälaitte voi lisätä onnettomuuksien vaaraa.
- Tarkista vaihde liian murtumien varalta. Poista ruoho ja lehdet vaihteesta harjalla. Käytä käsineitä aina tarvittaessa.
- Varmista aina, että ilmanottoaukot ovat puhtaat, eikä niissä ole likaa.
- Varmista, että siimapää on asianmukaisesti kiinnitetty trimmeriin.
- Kaikki kannet, suojukset ja kahvat on kiinnitettävä ennen käynnistystä.
- Tarkista, että laite on moitteettomassa kunnossa. Tarkista, että kaikki mutterit ja ruuvit on kiristetty.
- Tarkista, että siimapää ja trimmerin suojuus ovat ehjiä eikä niissä ole halkeamia. Vaihda siimapää tai siimapään suojuus, jos siihen on kohdistunut iskuja tai siinä on halkeamia. Käytä aina ko. terälaitteelle suositeltua teräsuojusta. Katso luku Tekniset tiedot.
- Tämä laite on vaarallinen työkalu, jos sitä käytetään huolimattomasti tai väärin. Tämä laite voi aiheuttaa käyttäjälle tai sivullisille vakavia vahinkoja tai kuoleman.
- Laitetta eivät saa käyttää henkilöt (lapset mukaan lukien), joiden fyysinen, aistinvarainen tai henkinen toimintakyky on alentunut. Laitetta eivät myöskään saa käyttää henkilöt, joilla ei ole riittävä kokemusta tai taitoja laitteen käyttöön, elleivät he ole saaneet ohjausta tai ohjeita heidän turvallisuudestaan vastaavalta henkilöltä. Lapsia on valvottava, jotta voidaan varmistaa, etteivät he leiki laitteella.
- Älä anna koskaan lasten käyttää laitetta tai oleskella sen läheisyydessä. Koska laite on helppo käynnistää, myös lapset saattavat pystyä käynnistämään sen, ellei heitä valvota. Tämä voi johtaa vakaviin henkilövahinkoihin. Irrota sen vuoksi akku aina, kun laite on ilman valvontaa.
- Älä koskaan anna lasten tai henkilöiden, joille ei ole annettu laitteen ja/tai akun käyttökoulutusta, käyttää tai korjata sitä.
- Käyttöä säädellään mahdollisesti kansallisilla tai paikallisilla määräyksillä. Noudata ilmoitettuja määräyksiä.
- Säilytä laite lukitussa tilassa niin, että se on lasten ja asiaankuulumattomien henkilöiden ulottumattomissa.
- Kuljetussuojasta on aina käytettävä säilytyksen tai kuljetuksen aikana.
- Pidä jalat ja kädet aina poissa leikkuualueelta, erityisesti silloin, kun käynnistät moottorin.
- Kun laite on sammutettu, pidä kädet ja jalat etäällä terälaitteesta, kunnes se on täysin pysähtynyt.
- Älä poista tai anna muiden poistaa leikkukäyttettä, kun laite käy tai terälaitte pyörii, sillä seurauksena voi olla vakavia vammoja.
- Muista, että sinä käyttäjänä olet vastuussa siitä, ettei altista ihmisiä tai heidän omaisuuttaan vahingoille tai niistä johtuville vaaroille.
- Laitteen rakennetta ei missään tapauksessa saa muuttaa ilman valmistajan lupaa. Käytä aina alkuperäisiä lisävarusteita. Hyväksymättömien muutosten ja/tai lisävarusteiden käyttö voi aiheuttaa käyttäjälle tai muille vakavia vahinkoja tai kuoleman. Takuu ei välttämättä kata hyväksymättömien lisävarusteiden tai varaosien käytöstä aiheutuneita vaurioita tai vastuuta.
- Ainoat lisälaitteet, joita tämän laitteen kanssa saa käyttää, ovat luvussa Tekniset tiedot suosittelemamme terälaitteet.
- Älä koskaan käytä laitetta, jota on muutettu niin, ettei sen rakenne enää ole alkuperäinen.
- Älä koskaan käytä viallista laitetta. Noudata tässä käyttöohjeessa annettuja turvallisuustarkastuksia, kunnossapitoa ja huoltoa koskevia ohjeita. Tietty kunnossapito- ja huoltotyöt on annettava koulutettujen ja pätevien asiantuntijoiden tehtäviksi. Katso ohjeet kohdasta Kunnossapito.
- Huonossa säässä työskentely on väsyttävää, ja siihen liittyy usein riskitekijöitä. Riskitekijöiden takia laitetta ei ole suositeltavaa käyttää huonoissa sääolosuhteissa, kuten sumuisella tai sateisella säällä, kovalla tuulella, erittäin kylmällä säällä tai ukkosella.
- Älä koskaan työskentele tikkailta tai muulta huonosti kiinnitetyltä korkealta paikalta.
- Säilytä käyttämättömiä laitteita sisätiloissa – laitteita on säilytettävä sisätiloissa, kun ne eivät ole käytössä.
- On mahdotonta kuvata kaikkia mahdollisia tilanteita, joita laitteen käytössä voi ilmetä. Ole aina varovainen ja käytä tervettä järkeä. Vältä tilanteita, mihin ei katso taitosi riittävän. Mikäli olet vielä näiden ohjeiden lukemisen jälkeen epävarma menettelytavoista, sinun on kysyttävä neuvoa asiantuntijalta ennen jatkamista.

- Huolehdi siitä, että ihmiset ja eläimet ovat työn aikana vähintään 15 metrin päässä laitteesta. Kun useampia käyttäjiä työskentelee samalla työalueella, on turvaetäisyyden oltava vähintään 15 m. Muuten vaarana ovat vakavat henkilövahingot. Sammuta laite välittömästi, jos joku tulee lähemmäs. Älä käänny laitteen kanssa ympäri tarkistamatta ensin, ettei turva-alueella ole ketään.
- Jos terälaitteeseen tarttuu jotain käytön aikana, pysäytä ja sammuta laite. Varmista, että terälaitte pysähtyy kokonaan. Poista akku ennen kuin puhdistat, tarkistat tai korjaat laitetta ja/tai terälaitetta.
- Varmista, etteivät ihmiset, eläimet tai muut tekijät pääse vaikuttamaan laitteen hallintaan tai joutu kosketuksiin terälaitteen tai terälaitteesta sinkoutuvien irtonaisten esineiden kanssa. Älä kuitenkaan käytä laitetta, ellei sinulla ole mahdollisuutta kutsua apua onnettomuustapauksessa.
- Varmista, että voit siirtyä ja seisoa turvallisesti. Tarkista, onko ympäristössä esteitä (juuria, kiviä, oksia, kuoppia, oja jne.) äkilliselle siirtymiselle. Ole erittäin varovainen työskennellessäsi viettävässä maastossa.
- Liiku kävelyvauhtia, ei juosten.
- Tarkista työskentelyalue. Poista kaikki irralliset esineet, kuten kivet, lasinsirpaleet, naulat, rautalangat, narut ja vastaavat, jotka voivat sinkoutua liikkeelle tai kietoutua leikkaimeen tai leikkusuojukseen.
- Varo oksanpätkiä, joita voi sinkoutua ilmaan leikkuun aikana. Älä sahaa liian lähellä maanpintaa, sillä ilmaan voi sinkoutua kiviä ja muuta irtotavaraa.
- Varmista, etteivät vaatteet tai ruumiinosat pääse koskemaan terälaitteeseen laitteen ollessa käynnissä. Pidä laite vyötärön alapuolella.
- Varo sinkoutuvia esineitä. Hyväksyttävien silmiensuojaimien on aina käytettävä. Älä koskaan nojaa terälaitteen suojuksen yli. Kivet, roskat yms. saattavat sinkoutua silmiin ja aiheuttaa sokeutumisen tai vakavia vahinkoja.
- Tarkkaile aina varoitussignaaleja ja -huutoja kuulonsuojaimia käyttäessäsi. Riisu kuulonsuojaimet välittömästi laitteen pysäytyksen jälkeen.
- Jos laite tärisee, napauta siimapäätä, jolloin siima säätyy oikeaan mittaansa ja tärinä loppuu.
- Jos laite alkaa täristä epätavallisella tavalla, pysäytä laite ja irrota akku.
- Liiallinen altistuminen tärinöille saattaa aiheuttaa verisuoni- tai hermovaurioita verenkiertohäiriöistä kärsiville henkilöille. Käännä lääkäriin puoleen, jos havaitset oireita, jotka voivat liittyä liialliseen tärinöille altistumiseen. Esimerkkejä tällaisista oireista ovat puutumisen, tunnottomuus, kutina, pistely, kipu, voimattomuus tai heikkous sekä ihon värin tai pinnan muutokset. Näitä oireita esiintyy tavallisesti sormissa, käsissä tai ranteissa.
- Pidä laitetta aina molemmin käsin. Pidä laitetta kehon oikealla puolella.

Henkilökohtainen suojavarustus



VAROITUS: Lue seuraavat varoitusohjeet ennen koneen käyttämistä.

- Käytä aina hyväksytyjä henkilökohtaisia suojavarusteita, kun käytät laitetta. Henkilökohtaiset suojavarusteet eivät poista tapaturmien vaaraa, mutta ne lieventävät vammoja onnettomuustilanteessa. Anna jälleenmyyjän auttaa oikeiden varusteiden valinnassa.
- Käytä suojakypärää paikoissa, joissa putoilevat esineet aiheuttavat vaaraa.

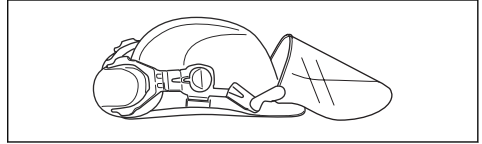

- Käytä riittävän tehokkaasti vaimentavia hyväksytyjä kuulonsuojaimia. Pitkäaikainen altistuminen melulle saattaa aiheuttaa pysyviä kuulovammoja.

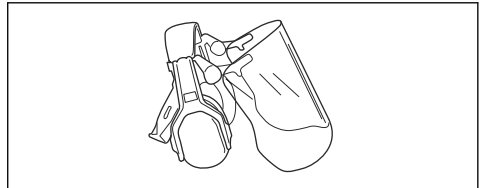

- Käytä hyväksytyjä silmäsuojaimia. Visiiriä käytettäessä on käytettävä myös hyväksytyjä suojalaseja. Hyväksytyillä suojalaseilla tarkoitetaan laseja, jotka täyttävät standardin ANSI Z87.1 (Yhdysvallat) tai EN 166 (EU-maat) vaatimukset.

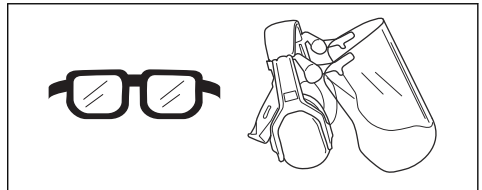

- Käytä käsineitä tarvittaessa esimerkiksi terävarustuksen asennuksen, tarkastuksen ja puhdistuksen aikana.

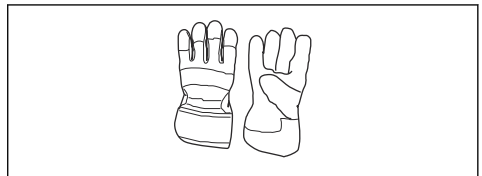

- Käytä luistamattomia ja tukevia jalkineita.

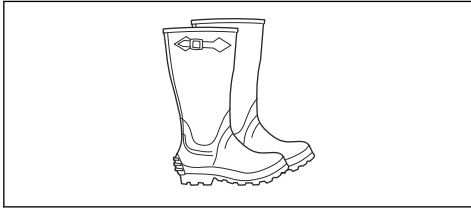

- Käytä lujasta materiaalista valmistettuja vaatteita. Käytä aina vahvakankaisia pitkiä housuja ja pitkähihaista takkia. Vältä liian löysiä vaatteita, jotka tarttuvat helposti rusuihin ja oksiin. Älä pidä koruja, shortseja tai sandaaleja. Älä myöskään kulje paljain jaloin. Sido hiukset turvallisesti olkapäiden yläpuolelle.
- Pidä ensiaputarvikkeet helposti saatavilla.



Tuotteen turvalaitteet



VAROITUS: Lue seuraavat varoitusohjeet ennen koneen käyttämistä.

Tässä osassa kerrotaan laitteen turvaominaisuuksista ja niiden toiminnasta sekä annetaan tarkastus- ja kunnossapito-ohjeet, joilla varmistetaan laitteen toimivuus. Katso kohdasta *Laitteen kuvaus sivulla 59*, missä nämä laitteet koneessasi sijaitsevat.

Laitteen käyttöikä voi lyhentyä ja onnettomuusvaara kasvaa, jos laitteen kunnossapitoa ei suoriteta oikein ja jos huoltoa ja/tai korjauksia ei tehdä ammattitaitoisesti. Saat lisätietoja lähimmästä huoltoliikkeestä.



VAROITUS: Älä koskaan käytä laitetta, jos sen turvalaitteet ovat viallisia. Laitteen turvavarustus on tarkastettava ja pidettävä kunnossa tässä osassa esitetyllä tavalla. Jos laitteessasi ilmenee tarkastettaessa puutteita, se on toimitettava huoltoliikkeeseen korjattavaksi.



HUOMAUTUS: Kaikki koneen huolto- ja korjaustyöt vaativat erikoiskoulutusta. Tämä koskee erityisesti laitteen turvavarustusta. Jos koneessa havaitaan puutteita alla luetelluissa tarkastuksissa, on sinun otettava yhteys huoltoliikkeeseen. Hankkimalla tuotteen meiltä varmistat, että saat sille ammattimaisen korjauksen ja huollon. Jos ostat koneen muusta kuin huollot

suorittavasta ammattiliikkeestä, pyydä myyjää neuvomaan lähin huoltoliike.

Käyttöliipaisimen varmistimen tarkistaminen

Käyttöliipaisimen varmistin estää laitteen tahattoman käytön. Kun painat käyttöliipaisimen varmistinta eteenpäin (A) ja sitten käyttöliipaisimen varmistinta päin kahvaa (B), käyttöliipaisin (C) vapautuu. Kun irrotat otteen kahvasta, sekä käyttöliipaisin että varmistin palautuvat lähtöasentoonsa. Liikettä ohjaavat kaksi riippumatonta joustia.

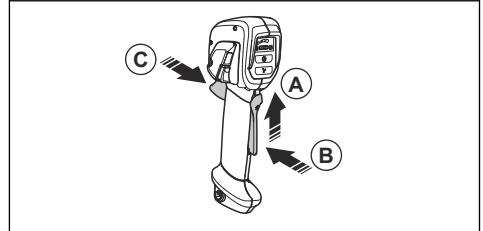

1. Varmista, että käyttöliipaisin on lukittu, kun varmistin on alkuasennossa.

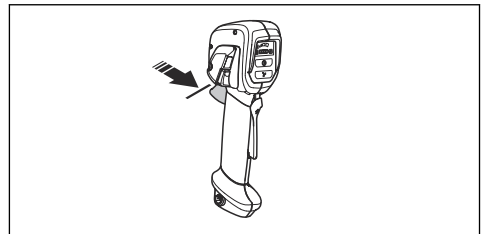

2. Paina käyttöliipaisinta (B) ja varmista, että se palautuu lähtöasentoonsa, kun se vapautetaan.

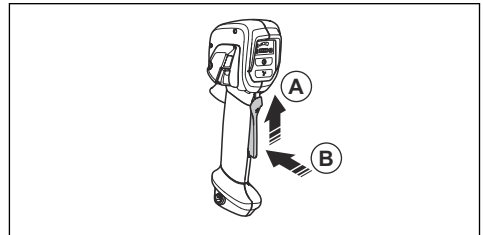

3. Varmista, että käyttöliipaisin ja sen varmistin liikkuvat vapaasti ja palautusjoussi toimii oikein.

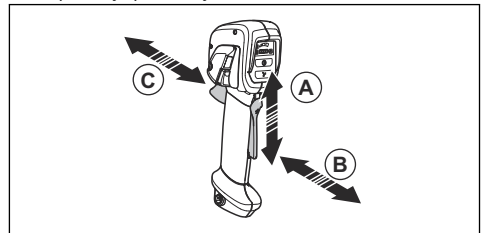

4. Käynnistä laite, katso *Tuotteen käynnistäminen sivulla 76*.
5. Käytä täyttä käyntinopeutta.
6. Vapauta käyttöliipaisin ja varmista, että terälaite pysähtyy.

Käyttöliittymän tarkistaminen

1. Paina käynnistys-/pysäytyspainiketta (A) pitkään.

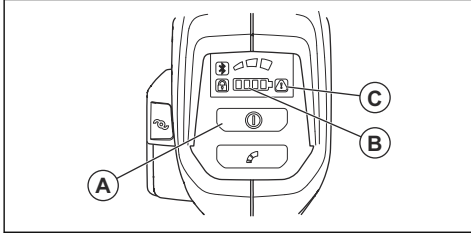

- a) Laite on käynnissä, kun merkkivalo (B) palaa.
 - b) Laite ei ole käynnissä, kun merkkivalo (B) ei pala.
2. Katso osio *Vianmääritys sivulla 83*, jos varoitusmerkkivalo (C) syttyy tai vilkkuu.

Tärinänvaimennusjärjestelmän tarkistaminen (535IRXT, 535IRX)

Tärinänvaimennusjärjestelmä pitää kahvojen tärinän mahdollisimman alhaisena, mikä helpottaa käyttöä. Laitteen tärinänvaimennusjärjestelmä vähentää terälaitteen kahvastoon ja kahvaan aiheuttamaa tärinää.

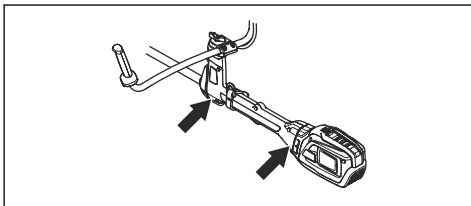

1. Sammuta tuote.
2. Tarkista silmämääräisesti, onko vääntymiä tai vaurioita, kuten halkeamia.
3. Paina tärinänvaimennuksen ripustinta kevyesti ja varmista, että se pääsee liikkumaan kaikkiin suuntiin.

Pikaliittimen tarkistaminen



VAROITUS: Älä käytä valjaita, joiden pikaliitointiminto on viallinen.

1. Pysäytä moottori.
2. Tarkista silmämääräisesti, onko vaurioita, kuten halkeamia.

3. Varmista, että pikaliitintmekanismi toimii oikein vapauttamalla ja kiinnittämällä se.

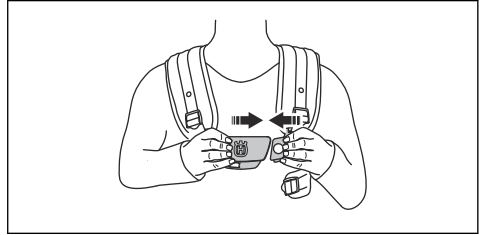

4. Jos valjaissa on lannesuoja ja lantiohihna, varmista, että pikaliitintoiminto toimii oikein.

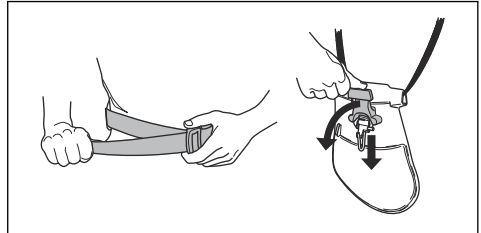

Terälaitteen suojuksen tarkistaminen



VAROITUS: Älä käytä terälaitetta ilman hyväksyttyä ja oikein kiinnitettyä terälaitteen suojusta. Käytä aina käyttämällesi terälaitteelle suositeltua suojusta. Katso kohta *Lisävarusteet sivulla 85*. Jos terälaitteeseen asennetaan väärä tai viallinen suojus, se voi aiheuttaa vakavan henkilövahingon.

Terälaitteen suojus pysäyttää käyttäjää kohti sinkoutuvat esineet. Se ehkäisee myös terälaitteen koskettamisesta syntyviä vammoja.

1. Pysäytä moottori.
2. Tarkista silmämääräisesti, onko vaurioita, kuten halkeamia.

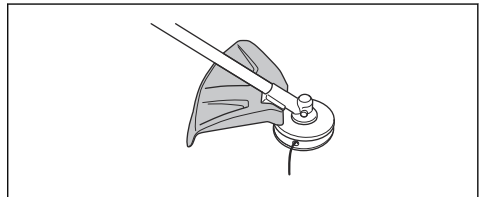

3. Vaihda terälaitteen suojus, jos se on vaurioitunut.

Lukkomutterin kiinnittäminen ja irrottaminen



VAROITUS: Sammuta moottori, käytä suojakäsineitä ja varo terälaitteen teräviä reunoja.

Lukkomutteria käytetään joidenkin terälaitteen kiinnittämiseen. Lukkomutterissa on vasenkätinen kierre.

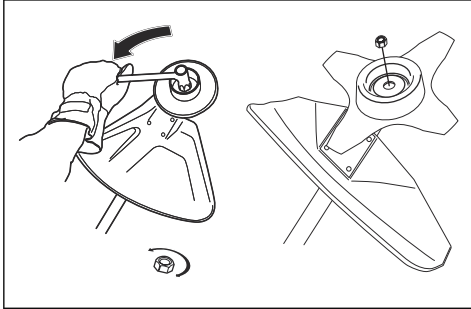

- Kiinnitä kiristämällä lukkomutteri terälaitteen pyörimissuuntaan nähden vastakkaiseen suuntaan.
- Irrota avaamalla lukkomutteri terälaitteen pyörimissuuntaan.
- Löysää ja kiristä lukkomutteri pitkävärtisellä hylsyavaimella. Kuvan nuoli osoittaa kohdan, jossa hylsyavainta on käytettävä.



VAROITUS: Lukkomutteria avattaessa ja kiristettäessä raivausterän hampaat aiheuttavat tapaturmavaaran. Pidä sen vuoksi kätesi teränsuojuksen takana tämän työn aikana.

Huomautus: Varmista, ettei lukkomutteria voi kiertää käsin. Vaihda mutteri, jos nailonlukituksen vastus ei ole vähintään 1,5 Nm. Mutteri on vaihdettava, kun se on ruuvattu kiinni noin 10 kertaa.

Terälaite



VAROITUS: Poista akku ja varmista, että terälaite pysähtyy kokonaan ennen kuin alat käsitellä mitään terälaitteen osaa.



VAROITUS: Käytä oikeaa terälaitetta. Käytä terälaitteessa vain suosittelemaamme suojusta. Katso *Lisävarusteet sivulla 85*. Varmista, että terälaite on teroitettu oikein. Väärin teroitettun terälaitteen käyttäminen lisää takapotkun vaaraa.



VAROITUS: Väärin teroitettu tai vaurioitunut terä lisää onnettomuuksien vaaraa. Pidä terän leikkuuhampaat hyvin ja oikein teroitettuina. Noudata ohjeita ja käytä suositeltua viulausohjainta.



VAROITUS: Kytkimen vapauttamisen jälkeen pyörivä terä voi aiheuttaa loukkaantumisen. Terän pyöriessä on noudatettava erityistä varovaisuutta.



HUOMAUTUS: Väärin haritettu raivausterä lisää kiinnilukittumisen ja takapotkun vaaraa. Tämä voi vahingoittaa raivausterää. Pidä raivausterän haritus oikeana. Noudata ohjeita ja käytä suositeltua haritustyökalua.

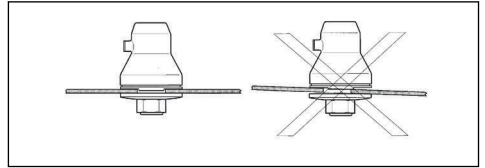

Käytä suojakäsineitä käsitellessäsi terälaitetta.

- Käytä raivausterää kuituisten puulajien sahaukseen.
- Käytä teriä ja ruohoteriä paksu nurmikon leikkaamiseen.
- Käytä siimapäätä nurmikon trimmaamiseen.
- Tarkasta terälaite vaurioiden ja halkeamien varalta. Vaihda vaurioitunut terälaite.

Siimapää

- Käytä aina oikeaa siimapäätä ja terälaitetta sekä suositeltua siimaa. Katso kohta *Lisävarusteet sivulla 85* ja tietoja asennuksesta käyttöohjeen lopussa.
- Varmista, että siimapään suojuksessa oleva leikkain on ehjä.
- Varmista, että trimmerin siima kelautuu tiukalle ja tasaisesti puolalle. Muussa tapauksessa laite aiheuttaa poikkeuksellista tärinää. Poikkeavat siiman pituudet voivat johtaa tarpeettomaan tärinään. Napauta siimapäätä, jolloin se säätää siiman oikeanmittaiseksi.

Trimmerin siiman käyttöikää voi pidentää liottamalla sitä vedessä vähintään kaksi vuorokautta ennen asennusta. Siima tulee näin sitkeämmäksi.

Raivausterä ja ruohoterä

- Käytä oikein teroitettuja teriä. Väärin teroitettu tai vaurioitunut terä lisää tapaturmien vaaraa.
- Käytä oikein säädetyjä teriä. Oikea terän säätö on 1 mm. Väärin säädetty terä lisää tapaturmien ja vaurioiden vaaraa.
- Katso terän oikea teroitus ja säätö terän mukana tulleista ohjeista.

Turvallisuusohjeet asentamista varten



VAROITUS: Lue ja sisäistä nämä ohjeet ja noudata niitä huolellisesti, ennen kuin alat käyttää laitetta.

- Irrota akku laitteesta ennen laitteen asentamista.
- Käytä hyväksytyjä suojakäsineitä.

- Kun käytät raivausterää tai ruohoterää, varmista, että laitteeseen on kiinnitetty oikea kahvasto, teränsuojus ja valjaat.
- Viallinen tai väärä suojus voi aiheuttaa vammoja. Älä käytä terälaitetta, johon ei ole kiinnitetty hyväksyttyä suojusta.
- Varmista, että olet asentanut kotelon ja vetovarren oikein ennen laitteen käynnistämistä.
- Jousilevyn ja tukilaipan on oltava oikein terälaitteen keskireiässä. Väärin kiinnitetty terälaitte voi aiheuttaa vamman tai kuoleman.
- Laitte on aina kiinnitettävä oikein valjaisiin, jotta sen käyttö on turvallista eikä aiheuta vammoja käyttäjälle tai muille henkilöille.
- Käyttäjän on huolehdittava ainoastaan tässä käyttöohjekirjassa kuvatuista korjaus- ja huoltotoimista. Anna huoltoliikkeen tehdä suuremmat korjaus- ja huoltotoimet.
- Älä pese akkua tai akkulaturia vedellä. Vahvat pesuaineet voivat vaurioittaa muovia.
- Laitteen huoltamatta jättäminen lyhentää sen käyttöikää ja lisää onnettomuusriskejä.
- Laitteen huolto- ja korjaustyöt, erityisesti laitteen turvalaitteille tehtävät työt, vaativat erityiskoulutusta. Jos kaikkia käyttöohjekirjassa lueteltuja tarkastuksia ei huollon jälkeen voida suorittaa hyväksytysti, vie laite huoltoliikkeeseen. Siellä laitteesi huolletaan ja korjataan ammattimaisesti.
- Pidä terän leikkuuhampaat hyvin ja oikein teroitettuina. Noudata suosituksiamme. Tutustu myös terapakkauksen ohjeisiin.
- Käytä vain alkuperäisiä varaosia.
- Käytä aina työrukkasia, kun korjaat terälaitetta. Terät ovat erittäin teräviä ja voivat helposti aiheuttaa vahinkoja.

Turvaohjeet huoltoa varten



VAROITUS: Lue seuraavat varoitusohjeet ennen laitteen huoltamista.

- Irrota akku ennen laitteen huoltoa, muita tarkistuksia tai kokoamista.

Asentaminen

Kahvan kiinnittäminen

1. Irrota mutteri ja ruuvi kahvan alaosasta.
2. Kiinnitä kahva kahvastoon.

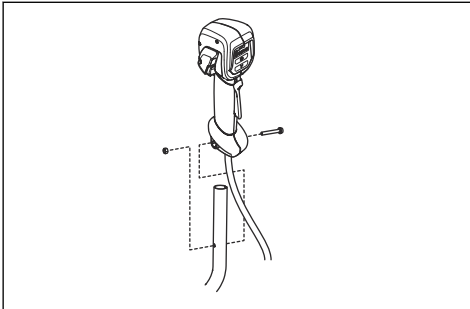

3. Kohdistaa kahvassa oleva ruuvin reikä ja kahvaston reikä.
4. Aseta ruuvi kahvan pohjassa olevaan reikään ja kahvaston läpi.
5. Kiinnitä mutteri ruuviin ja kiristä mutteri.

Kahvaston asentaminen

1. Aseta kahvasto kiinnikkeeseen.

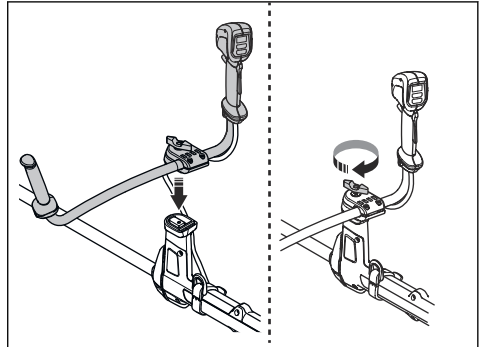

2. Kiinnitä nappi, mutta älä kiristä sitä kokonaan.

3. Säädä kahvasto siten, että laite on hyvässä työasennossa.

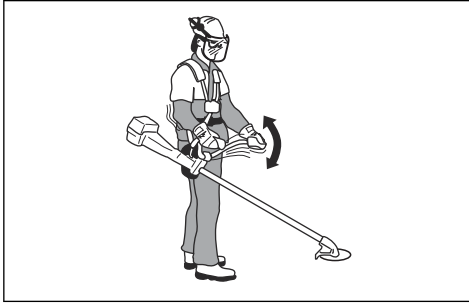

4. Kiristä nappi kokonaan.

Kahvaston asettaminen kuljetusasentoon

1. Löysää nappia.
2. Käännä kahvasto, kunnes se on runkoputken suuntainen.
3. Käännä kahvasto vetovarren ympäri.

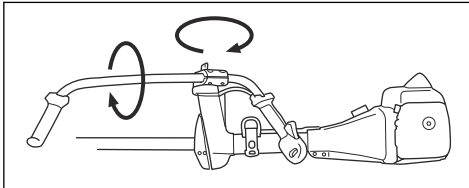

4. Kiristä nappi.

Terävarustuksen asentaminen

Terävarustus sisältää terälaitteen ja terälaitteen suojuksen.



VAROITUS: Käytä suojakäsineitä.



VAROITUS: Käytä aina terälaitteelle suositeltua suojusta. Katso *Lisävarusteet sivulla 85*.



VAROITUS: Väärin kiinnitetty terälaitte voi aiheuttaa vammoja tai kuoleman.

Terälaitte ja suojukset

Laitteessa on eri suojukset eri terälaitteille. Varmista, että käytät terälaitteelle sopivaa suojusta. Katso kohta *Tekniset tiedot sivulla 84*.

- Ruuhoterän suojus ja ruuhoterä.

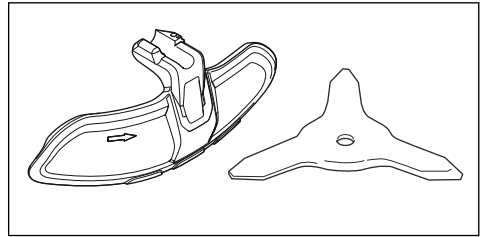

- Trimmerin suojus ja siimapää.

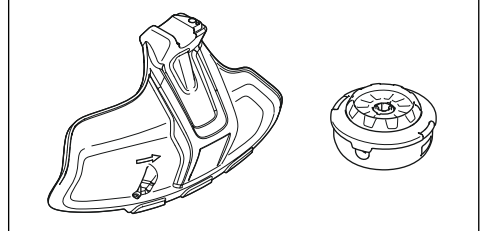

- Raivausterän suojus ja raivausterä

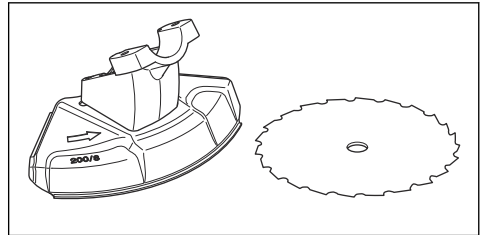

Ruuhoterän suojuksen ja ruuhoterän asennus

Ruuhoterän suojuksen kiinnittäminen

- Aseta ruuhoterän suojus (A) runkoputkeen ja kiristä pultti.

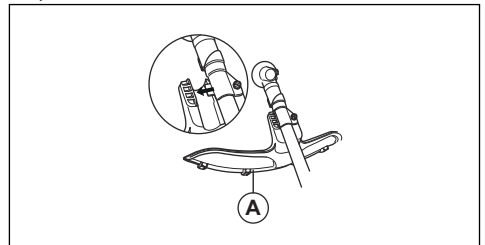

Ruohoterän suojuksen irrottaminen

- Irrota pultti ja ruohoterän suojus (A) runkoputkesta.

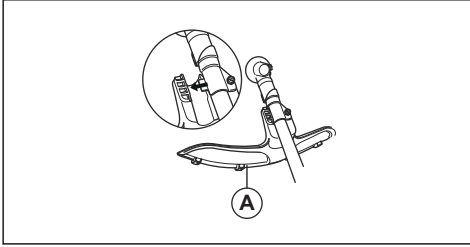

Ruohoterän kiinnittäminen

1. Aseta laitteen vaihde tasaiselle alustalle, jotta terän asennus onnistuu oikein.
2. Käännä käyttöakselia, kunnes yksi jousilevyn (B) rei'istä on kulmavaihdetotelon vastaavan reiän kohdalla.
3. Lukitse akseli asettamalla lukkotappi (C) reikään.
4. Aseta ruohoterä (D), tukikuppi (E) ja tukilaippa (F) käyttöakselille.

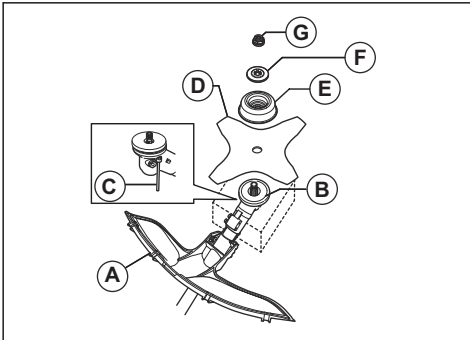

5. Varmista, että jousilevy ja tukilaippa tulevat oikein ruohoterän keskireikään.

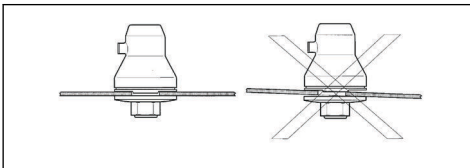

6. Kiinnitä mutteri (G).

7. Kiristä mutteri hylsyavaimella. Pidä kiinni avaimen varresta läheltä teräsuojusta. Kiristä terälaitteen pyörintäsuuntaan nähden vastakkaiseen suuntaan. Kiristä kiristysmomenttiin 35–50 Nm.

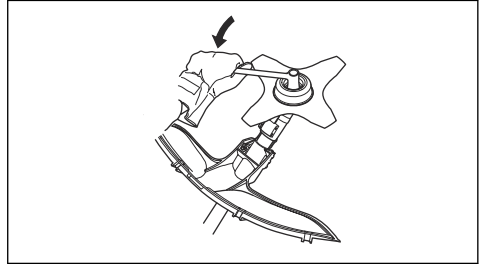

Ruohoterän irrottaminen

1. Aseta laitteen vaihde tasaiselle alustalle, jotta irrotus onnistuu oikein.
2. Lukitse runkoputki asettamalla lukkotappi (C) runkoputken reikään.
3. Irrota mutteri (G).
4. Irrota tukilaippa (F), tukikuppi (E) ja ruohoterä (D) käyttöakselista.

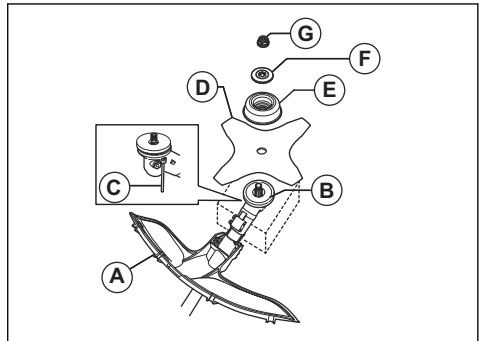

Trimmerin suojuksen ja siimapään asennus

Siimapään suojuksen kiinnittäminen

1. Kiinnitä levyn pidike vaihteeseen pienimmällä pultilla. Kiristä pultti.

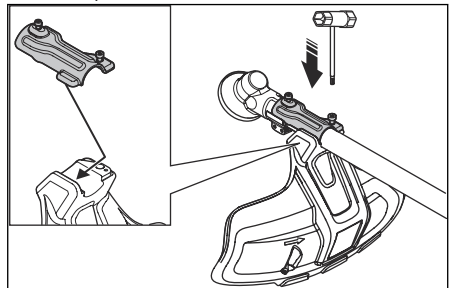

2. Kiinnitä trimmerin suojus levyn pidikkeeseen.
3. Asenna ja kiristä isoin pultti.

Trimmerin suojuksen irrottaminen

1. Irrota pultit.
2. Irrota trimmerin suojus.

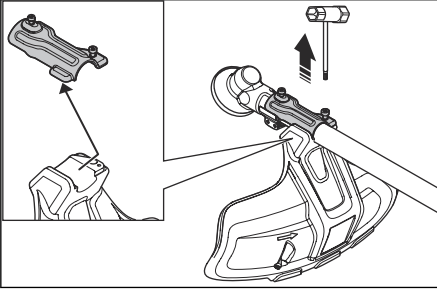

Siimapään kiinnittäminen T35 (535IFR, 535IRX)

1. Aseta jousilevy (B) käyttöakselille.
2. Käännä käyttöakselia, kunnes yksi jousilevyn rei'istä on kulmavaihdetotelon vastaavan reiän kohdalla.
3. Lukitse akseli asettamalla lukkotappi (C) reikään.
4. Kiinnitä siimapää (H) kääntämällä vastapäivään.

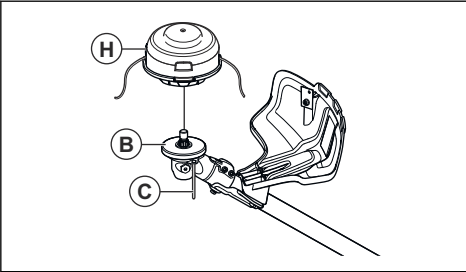

Siimapään irrottaminen T35 (535IFR, 535IRX)

1. Lukitse akseli asettamalla lukkotappi (C) reikään.
2. Irrota siimapää (H) kääntämällä myötäpäivään.
3. Irrota jousilevy (B) käyttöakselista.

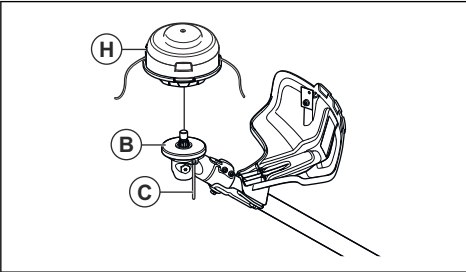

Siimapään kiinnittäminen E35B (535IRXT)

Huomautus: Trimmerin siiman käyttöikä voi pidentää liottamalla sitä vedessä pari vuorokautta ennen asennusta. Siima tulee näin sitkeämmäksi.

1. Lukitse akseli asettamalla lukkotappi reikään.
2. Kiinnitä siimapää.
3. Asenna mutteri.

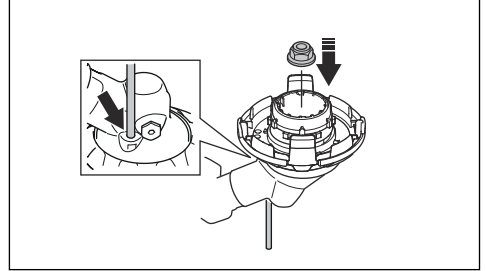

4. Asenna siimakokoonpano.
5. Asenna siimapää.

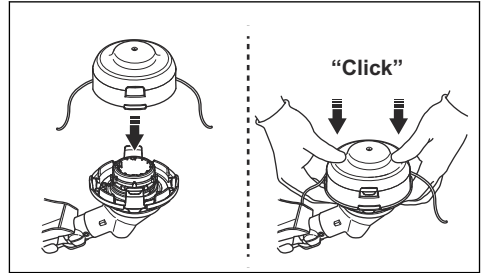

Siimapään irrottaminen E35B (535IRXT)

Huomautus: Trimmerin siiman käyttöikä voi pidentää liottamalla sitä vedessä pari vuorokautta ennen asennusta. Siima tulee näin sitkeämmäksi.

1. Lukitse runkoputki asettamalla lukkotappi (B) reikään.

2. Paina trimmerin pikakiinnikkeitä ja irrota siimapää ja siimaputki.

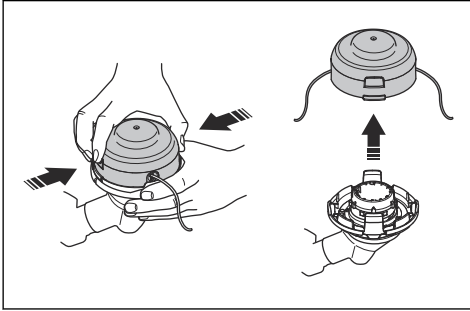

3. Irrota mutteri, jolla siimapää ja jousilevy on kiinnitetty.

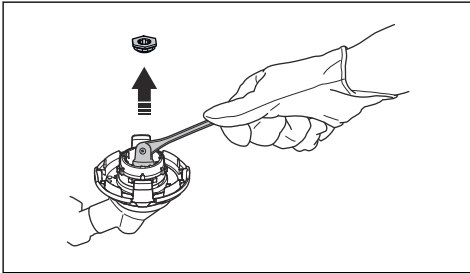

4. Irrota siimapää.

Raivausteränsuojuksen ja raivausterän asennus

Raivausterän suojuksen kiinnittäminen (535iFR)

1. Kiinnitä pidike (A) ja kannatin (B) kahdella pultilla (C) kulmavaihekoteloon (D).
2. Kiinnitä raivausterän suojus (E) neljällä pultilla (F) pidikkeeseen (A).

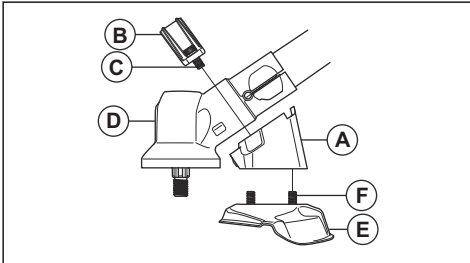

Raivausterän suojuksen irrottaminen (535iFR)

1. Irrota neljä pulttia (L) pidikkeestä (R) ja irrota raivausterän suojus (A).

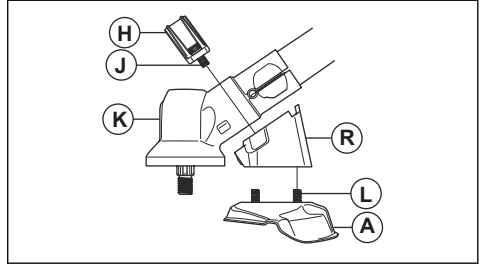

2. Irrota kaksi pulttia (J) vaihekotelosta (K). Irrota pidike (R) ja kannatin (H).

Raivausterän kiinnittäminen (535iFR)

1. Aseta jousilevy (A) käyttöakselille.
2. Käännä käyttöakselia, kunnes yksi jousilevyn rei'istä on kulmavaihekotelon vastaavan reiän kohdalla.
3. Lukitse akseli asettamalla lukkotappi (B) reikään.
4. Aseta raivausterä (C) ja tukilaippa (D) käyttöakselille.

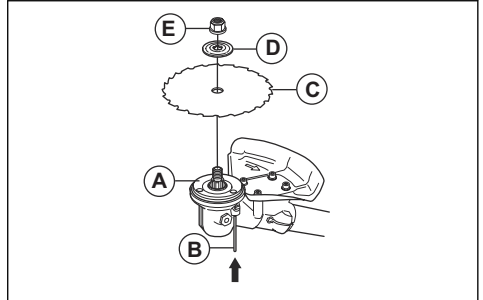

5. Varmista, että jousilevy ja tukilaippa tulevat oikein ruohoterän keskireikään.

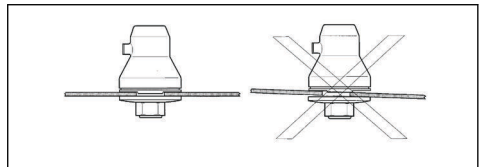

6. Kiinnitä mutteri (E).

7. Kiristä mutteri hylsyvaimella. Pidä kiinni avaimen varresta läheltä teräsuojusta. Kiristä terälaitteen pyörintasuuntaan nähden vastakkaiseen suuntaan. Kiristä kiristysmomenttiin 35–50 Nm.

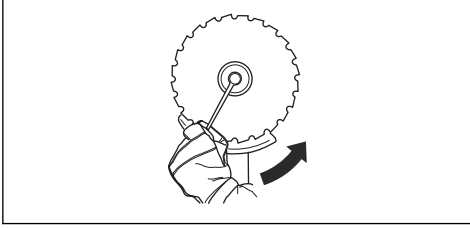

Raivausterän irrottaminen (535iFR)

1. Lukitse runkoputki asettamalla lukkotappi (C) reikään.
2. Irrota mutteri (G).
3. Irrota tukilaippa (F) ja raivausterä (D) käyttöakselista.

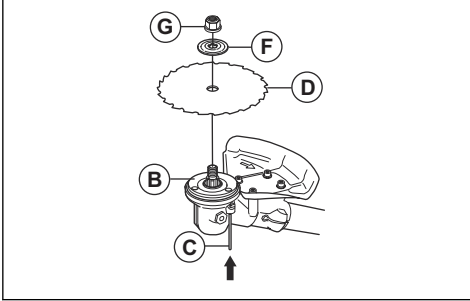

4. Irrota jousilevy (B) käyttöakselista.

Balance XB -valjaiden säätäminen (535iRXT)

1. Pue valjaat päällesi.
2. Paina rintalevyn kaksi kappaletta yhteen kuvan mukaisesti.

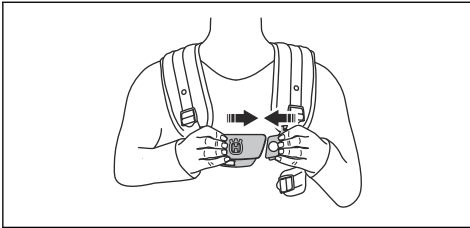

3. Kiristä lantiohihna tiukasti. Varmista, että lantiohihna on lonkan kohdalla.

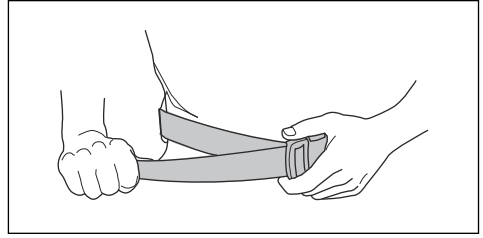

4. Kiristä rintakehän yli menevä hihna vasemman kainalon alta. Hihnan on oltava kireällä kehoasi vasten.

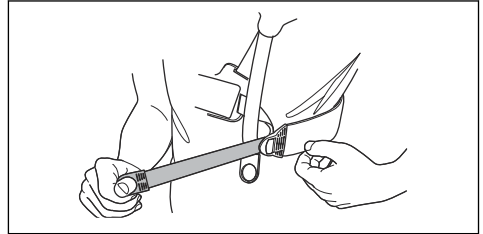

5. Säädä olkahihnaa niin, että paino jakautuu tasaisesti hartioille.

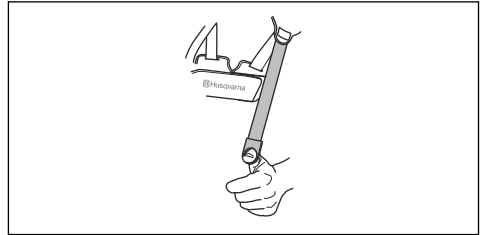

6. Säädä ripustuskohtan korkeus. Metsänraivauksessa oikea ripustuskorkeus on suunnilleen 10 cm lonkan alapuolella. Katso kohta *Laitteen oikea tasapaino sivulla 75*.
7. Kiinnitä akkukotelo valjaisiin.

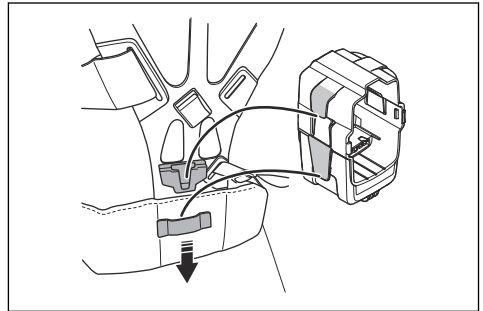

Huomautus: Akkukotelossa voi kuljettaa yhtä lisäakkua. Akkukotelo on saatavana lisävarusteena.

8. Kiinnitä akku.

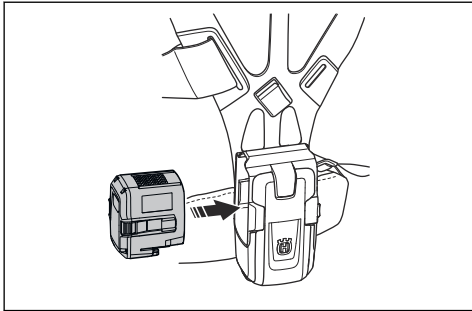

-valjaiden säätäminen (535iFR, 535iRX)



VAROITUS: Kiinnitä laite aina valjaisiin oikein. Muussa tapauksessa et voi hallita laitetta turvallisesti, ja seurauksena voi olla vahinkoa sinulle tai muille. Älä käytä valjaita, joiden pikavapautusmekanismi on viallinen.



VAROITUS: Jos sinun täytyy hätätilanteessa päästä irti laitteesta ja valjaista, käytä valjaiden pikaliitointointoa.

1. Pue valjaat päällesi.
2. Säädä valjaat sopivaan työasentoon.

3. Säädä sivuhihnoja niin, että paino jakautuu tasaisesti hartioille.



4. Säädä valjaat niin, että terälaitte on maanpinnan suuntaisesti.

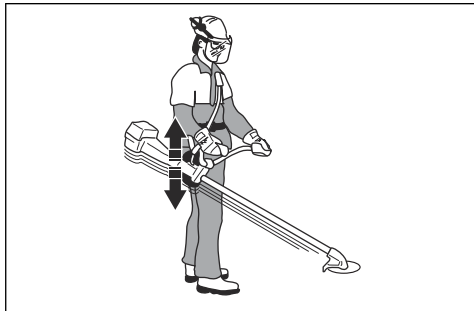

5. Jos tehtävänä on leikata ruohon, anna terälaitteen nojata kevyesti maata vasten. Säädä valjaiden kiinnike niin, että laite on tasapainossa.

Käyttö

Johdanto



VAROITUS: Lue ja sisäistä turvallisuutta käsittelevä luku ennen laitteen käyttöä.

Husqvarna Connect

Husqvarna Connect on ilmainen mobiililaitesovellus. Husqvarna Connect -sovelluksella saat lisätoimintoja Husqvarna-laitteeseen.

- Enemmän tuotetietoja.
- Tietoja koneen osista ja huolto-ohjeita.

Langaton Bluetooth®-tekniikka

Laitteet, joissa on langaton Bluetooth®-tekniikka, voivat muodostaa yhteyden mobiililaitteisiin ja hyödyntää lisätoimintoja Connect -sovelluksesta.

Langattoman Bluetooth®-tekniikan symboli syttyy, kun laitteeseen yhdistetään mobiililaitte.



Husqvarna Connect -käytön aloittaminen

1. Lataa Husqvarna Connect -sovellus mobiililaitteeseesi.
2. Rekisteröi Husqvarna Connect -sovelluksessa.
3. Liitä ja rekisteröi laite Husqvarna Connect -sovelluksen ohjeiden mukaan.

Huomautus: Husqvarna Connect -sovellus ei ole ladattavissa kaikilla markkina-alueilla.

Akun kiinnittäminen laitteeseen



VAROITUS: Käytä laitteessa vain alkuperäistä Husqvarna-akkua.

1. Varmista, että akku on täysin ladattu.

2. Aseta akku laitteen akun pidikkeeseen. Jos akku ei liu'u paikalleen vaivatta, sitä ei ole asennettu oikein. Akku lukittuu paikalleen, kun kuulet napsahduksen.

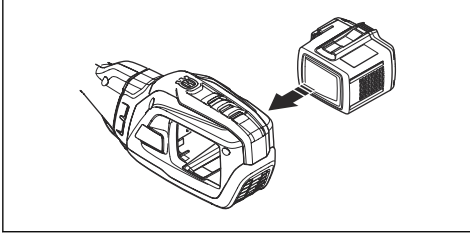

3. Varmista, että akku on asennettu oikein

Työasento

- Pidä laitteesta kiinni kummallakin kädellä.
- Pidä laitetta kehon oikealla puolella.
- Pidä leikkuulaitteisto vyötärön korkeudella.
- Pidä laite aina valjaisiin kiinnitettynä.
- Pidä kaikki ruumiinosat etäällä kuumista pinnoista.
- Pidä kaikki ruumiinosat etäällä terälaitteesta.

Laitteen oikea tasapaino

Metsänraivauksessa laite on oikeassa tasapainossa, kun se on vapaasti ripustuskohtasta riippuessaan vaakasuorassa. Kun tasapaino on oikea, kiviin osumisen vaara vähenee, jos vapautat kahvaston.

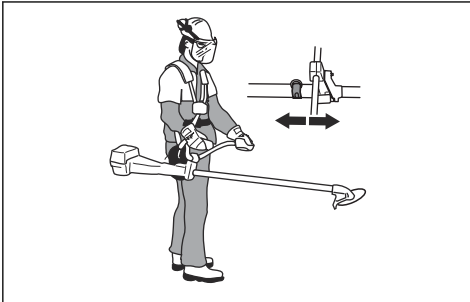

Ruohonraivauksessa laite on oikeassa tasapainossa, kun terän leikkuukorkeus on lähellä maanpintaa.

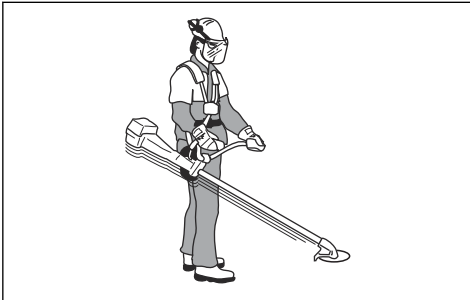

Tasapainon säätäminen lisäpainon avulla

Jos oikeaa tasapainoa ei tahdo löytyä, kiinnitä laitteeseen lisäpaino. Lisäpaino on saatavana lisävarusteena.

- Kiinnitä lisäpaino pulteilla.

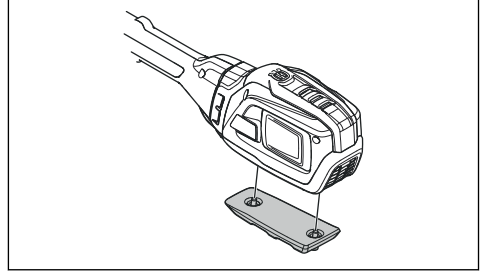

Paino jakautuminen tasaisesti hartioille

1. Säädä sivuhihnojen kireyttä, jotta paino jakautuu tasaisesti hartioille.
2. Säädä valjaat sopivaan työasentoon. Käyttö on helpompaa, kun valjaat ja laite on säädetty oikein.

Ennen tuotteen käyttöä

- Varmista työaluetta tutkimalla, että tunnet maaston laadun ja kaltevuuden ja mahdolliset esteet, kuten kivet, oksat ja ojat.
- Tarkista laite kokonaisuudessaan.
- Tee tässä ohjekirjassa kuvatut turvallisuustarkastukset ja huolto- ja ylläpitotoimenpiteet.
- Varmista, että kaikki kannet, suojukset, kahvat ja terävarustus on kiinnitetty oikein, eikä niissä ole vaurioita.
- Varmista, ettei raivausterän pohjassa tai ruohoterän hampaissa tai terän keskireiässä ole halkeamia. Vaihda terä, jos se on vaurioitunut.

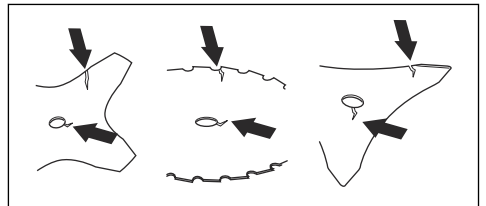

- Tarkista, onko tukilapissa halkeamia. Vaihda tukilappa, jos se on vaurioitunut.

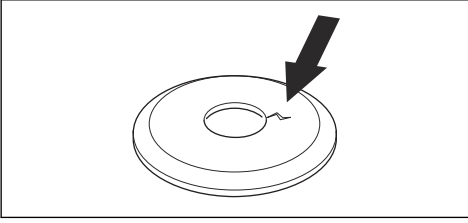

- Varmista, ettei lukkomutteria voi irrottaa käsin. Lukkomutterin lukitusvoiman on oltava vähintään 1,5 Nm. Varmista, että kiristysmomentti on 35–50 Nm.

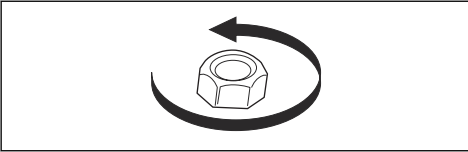

- Tarkista teränsuojus vaurioiden tai halkeamien varalta. Vaihda teränsuojus, jos siinä on koljuja tai halkeamia.
- Tarkista siimapää ja terälaitteen suojus vaurioiden tai halkeamien varalta. Vaihda siimapää ja terälaitteen suojus, jos niissä on koljuja tai halkeamia.

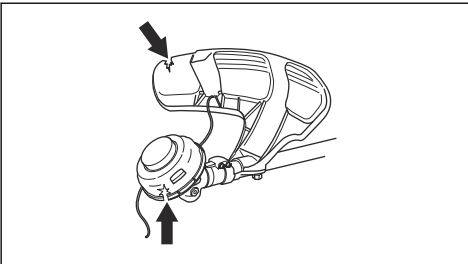

Tuotteen käynnistäminen

Huomautus: Laite tunnistaa terälaitteen, kun se vaihdetaan ja käyttölipaisinta painetaan. Laite pysähtyy ja merkkivalo vilkkuu, kunnes käyttölipaisin vapautetaan, ja se siirtyy alkuasentoonsa. Tällöin terälaitte on tunnistettu ja valmis käyttöön.

1. Paina käynnistinpainiketta, kunnes akun vihreä merkkivalo ja valkoinen tilan merkkivalo syttyvät.

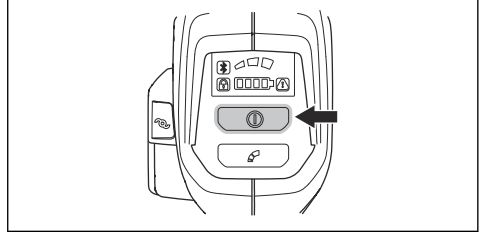

2. Ohjaa laitteen nopeutta käyttölipaisimella.

Enimmäisnopeuden rajoittaminen tilapainikkeella

Laitteessa on tilapainike. Käyttäjä voi rajoittaa enimmäisnopeutta tilapainikkeella. Tilapainikkeessa on kolme nopeustasoa. Alin taso pidentää laitteen toiminta-aikaa. Käytä tasoa 1 tai 2, jos toiminta ei vaadi täyttä nopeutta tai tehoa. Jos käyttöolosuhteet vaativat täyttä nopeutta tai tehoa, käytä tasoa 3. Älä käytä korkeampaa tasoa kuin toiminta vaatii.

1. Määritä enimmäisnopeus tilapainikkeella. Valkoinen merkkivalo syttyy sen merkiksi, että toiminto on käytössä.

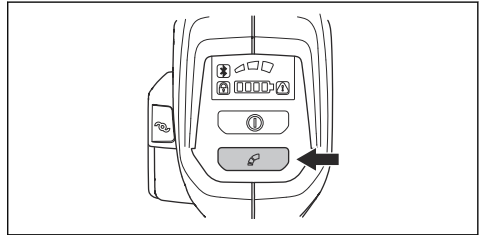

2. Valitse seuraava nopeustaso painamalla tilapainiketta uudelleen.

Siiman pidentäminen ErgoFeed-toiminnolla (535iRXT)



HUOMAUTUS: Älä yritä pidentää siimaa iskemällä siimapäätä maahan.

Laitteessa on toiminto, jolla siimaa voi pidentää painamalla ErgoFeed-painiketta. ErgoFeed-toiminto vähentää siimapään kulumista. Se myös vähentää vahingossa tapahtuvaa siiman syöttöä, joka voi ilmetä trimmerin osuessa esimerkiksi kiviin ja/tai koviin pintoihin.

- Käynnistä siirman automaattinen säätäminen painamalla ErgoFeed-painiketta.

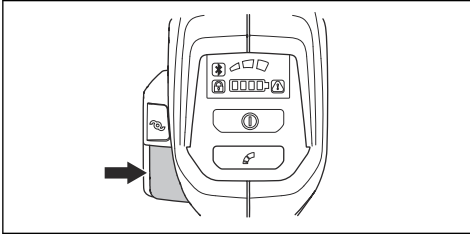

Automaattinen sammutustoiminto

Laitteessa on pysäytystoiminto, joka pysäyttää laitteen, kun laitetta ei käytetä. Vihreä virran merkkivalo sammuu, ja laite pysähtyy kolmen minuutin kuluttua.

Takapotku

Takapotku tarkoittaa laitteen äkillistä ja voimakasta liikahtamista sivulle. Takapotku tapahtuu, kun ruohoterä osuu tai tarttuu esteeseen, jota ei voi leikata. Takapotku voi liikuttaa laitetta tai käyttäjää mihin tahansa suuntaan. Se aiheuttaa tapaturmien vaaran käyttäjälle ja sivullisille.

Vaara on suurempi alueilla, joissa ei ole helppo nähdä leikattavaa materiaalia.

Älä leikkaa kuvassa harmaana näkyvällä terän kohdalla. Terän nopeus ja liike voivat aiheuttaa takapotkun. Vaara kasvaa katkaistavan rungon paksuuden mukaan.

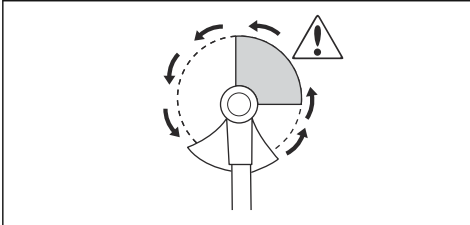

Yleiset työhjeet



VAROITUS: Ole varovainen jännityksessä olevaa puuta sahatessasi. Se voi ponnahtaa takaisin normaaliin asentoonsa ennen sahausta tai sen jälkeen ja osua sinuun tai laitteeseen, mikä voi aiheuttaa vamman.

- Raivaa avoin tila työalueen toiseen päähän ja aloita työskentely sieltä.

- Liiku säännöllistä kuviota noudattaen työalueen läpi.

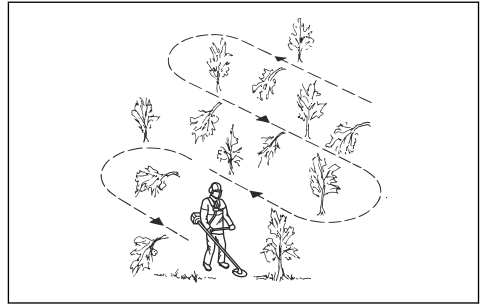

- Liikuttamalla laitetta kokonaan vasemmalle ja oikealle raivaat 4–5 m leveän alueen jokaisella kierroksella.
- Raivaa 75 metrin pituudelta ennen kääntymistä ja takaisin palaamista.
- Liiku suuntaan, jossa sinun ei tarvitse ylittää oja ja esteitä enempää kuin on tarpeen.
- Liiku suuntaan, jossa tuuli saa leikatun kasvillisuuden putoamaan raivatulle alueelle.

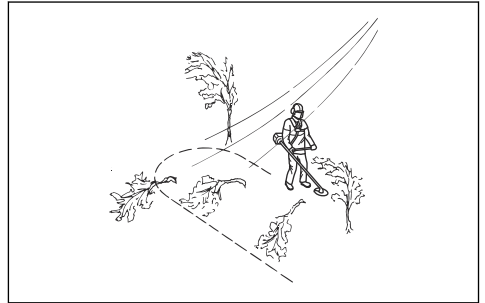

- Liiku rinteitä myöten, älä ylös ja alas.

Metsänraivaus raivausterällä

Puun kaataminen vasemmalle

Jos puu kaadetaan vasemmalle, paina puun alaosaa oikealle.

1. Anna täyskaasu.
2. Aseta raivausterä puuta vasten kuvan mukaisesti.

3. Kallista raivausterää ja paina sitä voimakkaasti alas oikealle vinoon. Paina samalla puuta teränsuojuksella.

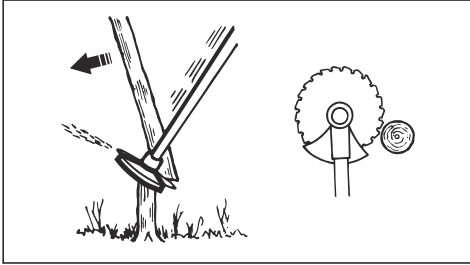

Puun kaataminen oikealle

Jos puu kaadetaan oikealle, paina puun alaosa vasemmalle.

1. Anna täyskaasu.
2. Aseta raivausterä puuta vasten kuvan mukaisesti.
3. Kallista raivausterää ja paina sitä voimakkaasti ylös oikealle vinoon. Paina samalla puuta teränsuojuksella.

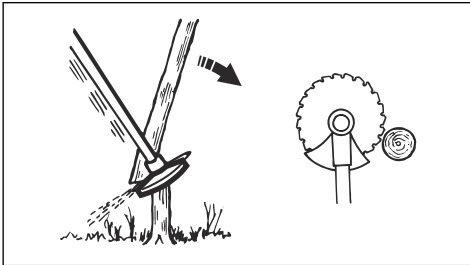

Puun kaataminen eteenpäin

Jos puu kaadetaan eteenpäin, paina puun alaosa taaksepäin.

1. Anna täyskaasu.
2. Aseta raivausterä puuta vasten kuvan mukaisesti.
3. Vedä raivausterää taaksepäin nopealla liikkeellä.

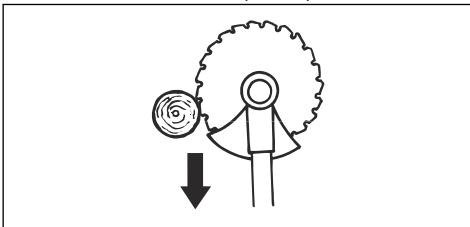

Paksujen puiden kaataminen

Paksut puut täytyy sahata molemmilta puolilta.

1. Tarkista, mihin suuntaan puu kaatuu.
2. Anna täyskaasu.

3. Tee ensimmäinen leikkaus puun kaatosuunnan puolelle.

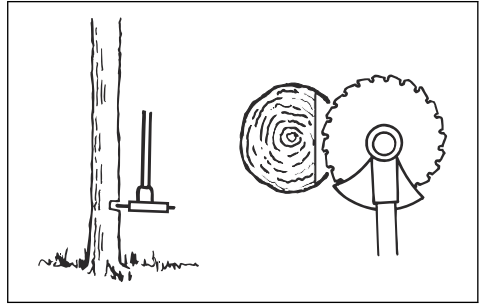

4. Sahaa puun läpi toiselta puolelta.

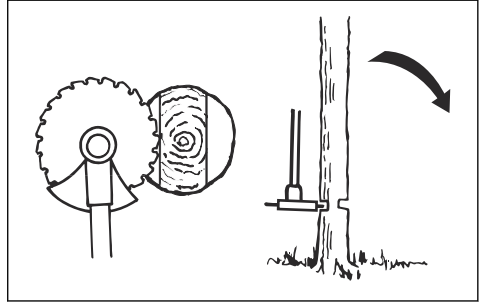

HUOMAUTUS: Jos raivausterä juuttuu, älä vedä laitetta äkillisellä liikkeellä. Se voi vahingoittaa raivausterää, kulmavaihdetta, vetovartta tai kahvastoja. Irrota ote kahvoista ja tartu vetovarteen molemmiin käsiin ja vedä laite varovasti irti.

Huomautus: Paina terää enemmän, kun kaadat pieniä puuta. Paina terää vähemmän, kun kaadat suuria puuta.

Pensaikkojen raivaus raivausterällä

Jos puu kaadetaan vasemmalle, paina puun alaosa oikealle.

- Katkaise ohuet puut ja pensaats.
- Liikuta laitetta puolelta toiselle.
- Katkaise monta puuta yhdellä liikkeellä.

- Ohuiden puiden ryhmät:

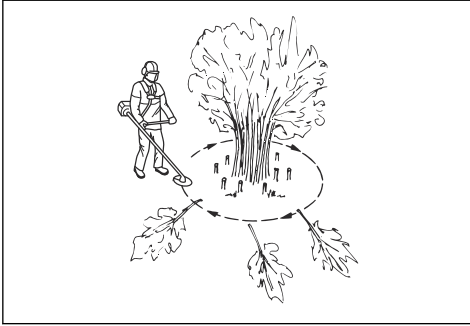

- Katkaise uloimmat puut ylhäältä.
- Katkaise uloimmat puut oikeaan korkeuteen.
- Katkaise keskeltä. Jos et pääse keskelle, katkaise uloimmat puut ylhäältä ja anna niiden kaatua. Tämä vähentää raivausterän juuttumisen vaaraa.

Ruohon raivaaminen ruohoterällä

- Ruohoterä ja ruohoveitsi ei saa käyttää puumaisten runkojen raivaukseen.
- Ruohoterää käytetään kaiken tyypisen pitkän tai paksun ruohon raivaukseen.
- Ruoho niitetään edestakaisella sivuttaisiikkeellä, jossa liike oikealta vasemmalle on raivausliike ja liike vasemmalta oikealle paluuliike. Käytä leikkaamiseen terän vasenta puolta (kello 8:n ja 12:n välinen teräsektori).
- Jos terää kallistetaan raivattaessa hieman vasemmalle, ruoho jää aumaksi, josta se on helppo kerätä pois esim. haravoitaessa.
- Pyri työskentelemään tasaisella rytmillä. Seiso tukevassa haara-asennossa. Siirry paluuliikkeen jälkeen eteenpäin ja asetu taas tukevaan asentoon.
- Anna tukikupin nojata kevyesti maata vasten. Se on tarkoitettu suojaamaan terää maakosketukselta.
- Vähennä vaaraa, että raivattava materiaali kiertyy terän ympärille, työskentelemällä aina täydellä nopeudella ja väistämällä raivattua materiaalia paluuliikkeen aikana.
- Pysäytä moottori, irrota valjaat ja aseta raivaussaha maahan, ennen kuin alat kasata raivattua materiaalia.

Ruohontrimmaus siimapäällä

Ruohon siistiminen

- Pidä siimapää aivan maanpinnan yläpuolella ja kallista sitä.

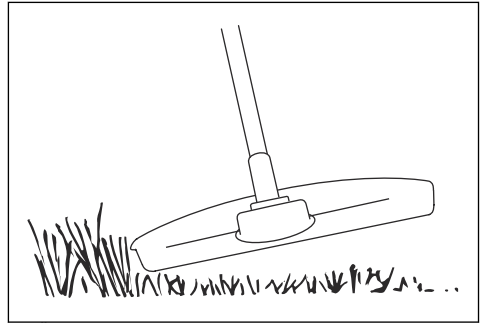

Älä paina siimaa ruohon.

- Lyhennä siimaa 10–12 cm ja pienennä moottorin käyntinopeutta kasvien vahingoittumisvaaran ehkäisemiseksi.
- Käytä 80 % täydestä nopeudesta, kun leikkaat ruohoa esineiden läheltä.

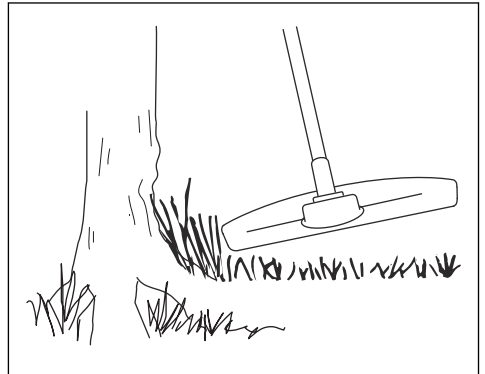

Ruohon leikkaaminen

1. Varmista, että siima on maanpinnan suuntaisena, kun leikkaat.

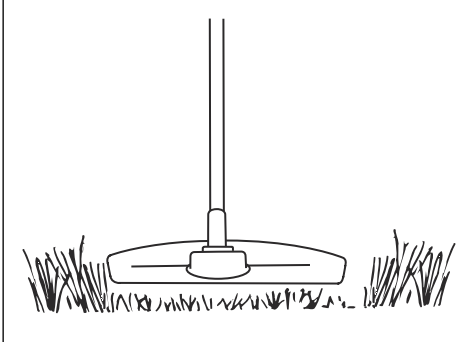

2. Älä paina siimapäätä maahan. Maanpinta ja laite voivat vaurioitua.
3. Älä anna siimapään osua maahan jatkuvasti, sillä se voi vaurioittaa siimapäätä.
4. Käytä täyttä nopeutta, kun leikkaat ruohoa liikuttamalla laitetta sivulta toiselle.

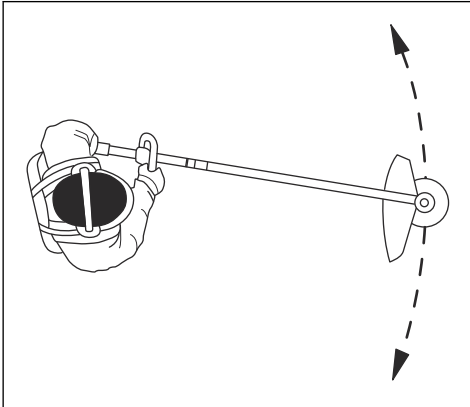

Varmista, että siima on maanpinnan suuntaisena.

Ruohon lakaiseminen

Leikatun ruohon voi poistaa alueelta pyörivän trimmerin siiman aiheuttaman ilmajirran avulla.

1. Pidä siimapäätä ja siimaa maan suuntaisesti maan yläpuolella.
2. Anna täyskaasu.
3. Lakaise ruoho liikuttamalla siimapäätä puolelta toiselle.



VAROITUS: Puhdista siimapään kansi aina, kun asennat uuden siiman, epätasapainon ja kahvojen tärinän estämiseksi. Tarkista myös muut siimapään osat ja puhdista tarvittaessa.

Tuotteen pysäyttäminen

1. Vapauta käyttöliipaisin ja käyttöliipaisimen varmistin.
2. Paina käynnistys-/pysäytyspainiketta, kunnes vihreä merkkivalo sammuu.
3. Paina akun vapautuspainiketta ja vedä akku ulos.

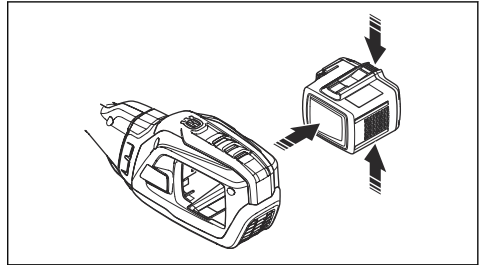

Huolto

Johdanto



VAROITUS: Lue turvallisuutta käsittelevä luku niin, että ymmärrät sen sisällön, ennen minkäänlaisten huoltotöiden aloittamista.

Huoltokaavio



VAROITUS: Irrota akku, ennen kuin alat tehdä huoltotoimia.

Alla on luettelo laitteelle tehtävistä huoltotoimista. Katso lisäohjeita osiosta *Huolto sivulla 80*.

Huolto	Päivittäin	Viikoittain	Kuukausittain
Puhdista laitteen ulko-osat kuivalla liinalla. Älä käytä vettä.	X		
Tarkista, että käynnistys-/pysäytyspainike toimii kunnolla ja että se on ehjä.	X		
Varmista, että käyttöliipaisin ja sen varmistin toimivat asianmukaisesti turvallisuutta ajatellen.	X		
Varmista, että kaikki ohjaimet toimivat ja ovat ehjiä.	X		
Pidä kahvat kuivina, puhtaina ja öljyttöminä sekä puhtaana vaseliinista.	X		
Varmista, ettei terälaite ole vaurioitunut. Vaihda terälaite, jos se on vaurioitunut.	X		
Varmista, että terälaitteen suojus ei ole vaurioitunut. Vaihda terälaitteen suojus, jos se on vaurioitunut.	X		
Varmista, että kaikki ruuvit ja mutterit on kiristetty.	X		
Varmista, että akun vapautuspainikkeet toimivat ja lukitsevat akun laitteeseen.	X		
Tarkista, että laturi on ehjä ja toimii oikein.	X		
Varmista, ettei akku ole vaurioitunut.	X		
Varmista, että ripustussilmukka ei ole vaurioitunut.	X		
Varmista, että kahva ja kahvasto eivät ole vaurioituneet ja että ne on kiinnitetty oikein.	X		
Tarkista, että terä on hyvin keskitetty ja terävä ja ettei se ole vaurioitunut. Keskitämätön terä aiheuttaa tärinää, joka voi johtaa laitteen vahingoittumiseen.	X		
Varmista, että terälaitteen lukkomutteri on oikein kiristetty.	X		
Varmista, että terän kuljetussuojus on ehjä ja että se voidaan kiinnittää oikein.	X		
Tarkista kaikki kaapelit ja liitännät. Varmista, että ne ovat ehjiä ja puhtaita.		X	
Tarkista tärinänvaimennuselementit ja varmista, että ne ovat ehjiä.		X	
Tarkista, että 3/4 kulmavaihteesta on täytetty voiteluaineella. Jos näin ei ole, käytä erikoisrasvaa.		X	
Voitele alemman runkoputken liittimen vetoakselin puoleinen pää.		X	
Varmista, ettei moottorin ilma-aukko ole likainen. Puhdista ilma-aukko paineilmalla.		X	
Tarkista akun ja laitteen väliset kytkennät. Tarkista akun ja akkulaturin välinen kytkentä.			X
Varmista, että valjaiden turvairrotusmekanismi on ehjä ja toimii oikein.			X

Laitteen, akun ja akkulaturin puhdistaminen

- Puhdista laite käytön jälkeen kuivalla liinalla.
- Puhdista akku ja akkulaturi kuivalla liinalla. Pidä akun ohjauksikot puhtaina.
- Varmista, että akun ja akkulaturin liittimet ovat puhtaat ennen kuin akku asetetaan akkulaturiin tai laitteeseen.

Ruuhoterän teroittaminen



VAROITUS: Pysäytä moottori. Käytä suojakäsineitä.

- Katso ruuhoterän oikea teroitus terälaitteen mukana tulleista ohjeista.

- Teroita kaikki reunat tasaisesti, jotta tasapaino säilyy.
- Käytä yksihakkuista lattaviilaa.

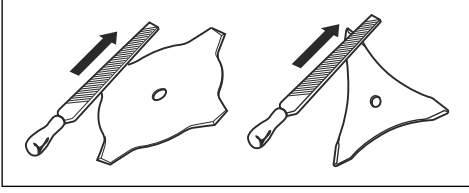

VAROITUS: Hävitä aina vahingoittunut terä. Älä yritä suoristaa taipunutta tai vääntynyttä terää ja käyttää sitä uudelleen.

Raivausterän teroittaminen



VAROITUS: Pysäytä moottori. Käytä suojakäsineitä.

- Katso terän oikea teroitus terän mukana tulleista ohjeista.
- Varmista, että laite ja terä on tuettu riittävän hyvin teroituksen aikana.



- Käytä 5,5 mm:n (7/32 in) pyöröviilaa ja viilatukea.

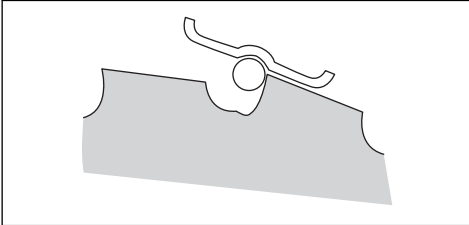

- Pidä viilaa 15 asteen kulmassa.

- Teroita yksi raivausterän hammas oikealle ja seuraava vasemmalle, katso kuva.

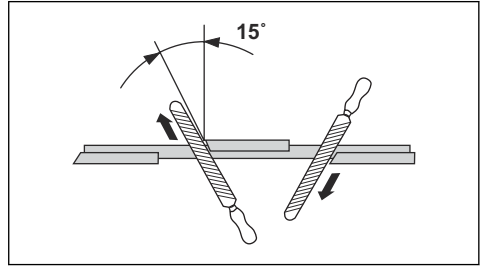

Huomautus: Teroita hampaan reunat lattaviilalla, jos terä on hyvin kulunut. Jatka teroittamista pyöröviilalla.

- Teroita kaikki reunat tasaisesti, jotta terän tasapaino säilyy.
- Säädä terä 1 millimetriin (0,04 in) suositellulla säätötyökälulla. Katso terän mukana tulleet ohjeet.

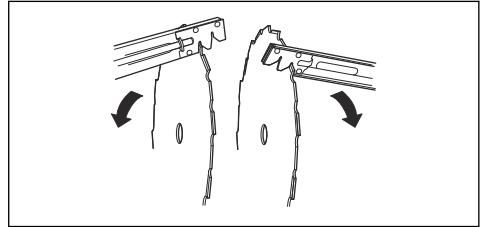

VAROITUS: Hävitä aina vahingoittunut terä. Älä yritä suoristaa taipunutta tai vääntynyttä terää ja käyttää sitä uudelleen.

Kulmavaihde

Kulmavaihteesta $\frac{3}{4}$ on täytetty rasvalla tehtaalla.

Varmista ennen käyttöä, ettei rasvamäärä ole muuttunut. Käytä Husqvarna-erikoisrasvaa, jos rasvaa on lisättävä. Älä vaihda kulmavaihteen rasvaa. Jätä kulmavaihteen korjaus huoltohenkilöstön tehtäväksi.

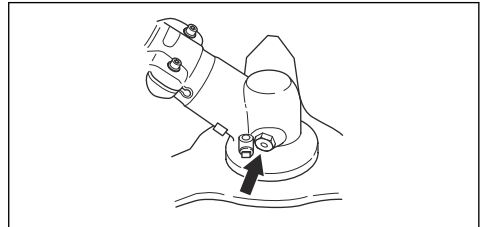

Vianmääritys

Käyttäjän toiminnot

LED-näyttö	Mahdolliset viat	Mahdolliset toimenpiteet
Akun varaustilan merkkivalo vilkkuu oranssina	Matala akun jännite.	Lataa akku.
Punainen vian merkkivalo vilkkuu	Ylikuormitus.	Terälaite on jumissa. Sammuta laite. Irrota akku. Puhdista ylimääräinen materiaali terälaitteesta.
	Lämpötilavaihtelu.	Anna laitteen jäähtyä.
	Käyttöliipaisinta ja aktivointipainiketta painetaan samaan aikaan.	Vapauta käyttöliipaisin, jolloin laite aktivoituu.
Laite ei käynnisty.	Likaa akkuliittimissä.	Puhdista akkuliittimet paineilmalla tai pehmeällä harjalla.
Vian merkkivalo palaa punaisena.	Laite on huollettava.	Käännä huoltoliikkeen puoleen.

Kuljettaminen, säilyttäminen ja hävittäminen

Kuljetus ja säilytys

- Mukana tulleet litiumioniakut ovat vaarallisten aineiden lainsäädännön määräysten mukaisia.
- Pakkausta ja merkintöjä koskevia erityismääräyksiä on noudatettava, myös kolmansien osapuolten tai huoltisijoiden järjestämässä tavarakuljetuksessa.
- Keskustelee erityiskoulutuksen saaneen vaarallisten aineiden asiantuntijan kanssa ennen tuotteen lähettämistä. Noudata kaikkia kansallisia määräyksiä.
- Teippaa paljaat liittimet asettaessasi akun pakettiin. Aseta akku pakettiin tiukasti niin, ettei se pääse liikkumaan.
- Irrota akku varastoinnin tai kuljetuksen ajaksi.
- Aseta akku ja akkulaturi paikkaan, johon kosteus tai pakkanen eivät pääse.
- Älä säilytä akkua paikassa, jossa on staattista sähköä. Älä säilytä akkua metallilaatikossa.
- Säilytä akkua varastossa, jossa lämpötila on 5–25°C ja jossa se ei ole suorassa auringonvalossa.
- Säilytä akkulaturia varastossa, jossa lämpötila on 5–45°C ja jossa se ei ole suorassa auringonvalossa.
- Käytä akkulaturia ainoastaan 5–40 °C:n lämpötiloissa.

- Lataa akku ennen pitkäaikaista säilytystä niin, että sen varastaso on 30–50 %.
- Säilytä akkua kuivassa ja suljetussa tilassa.
- Pidä akku erillään akkulaturista varastoinnin aikana. Älä anna lasten tai asiaankuulumattomien henkilöiden koskea laitteeseen. Säilytä laitetta lukollisessa tilassa.
- Puhdista laite ja tee täysi huolto ennen pitkäaikaista säilytystä.
- Käytä kuljetussuojasta kuljetuksen ja varastoinnin aikana vaurioiden ja vammojen välttämiseksi.
- Kiinnitä laite hyvin kuljetuksen ajaksi.

Akun, akkulaturin ja laitteen hävittäminen

Laitteessa tai sen pakkauksessa olevat symbolit osoittavat, ettei laitetta saa hävittää kotitalousjätteen mukana. Vie se asianmukaiseen sähkö- ja elektroniikkalaitteiden keräyspisteeseen. Tämä auttaa estämään sekä ympäristö- että henkilövahinkoja.

Lisätietoja laitteen kierrätyksestä saat paikallisilta viranomaisilta, kotitalousjätepalvelulta tai jälleenmyyjältä.

Tekniset tiedot

Tekniset tiedot

	535IFR	535IRXT	535IRX
Moottori			
Moottorityyppi	Husqvarna e-torq BLDC	Husqvarna e-torq BLDC	Husqvarna e-torq BLDC
Käyttöakselin pyörimisnopeus, 1/min	5 300/8 200	5 300/8 200	5 300/8 200
Leikkuuleveys, mm	450	450	450
Paino			
Paino ilman akkua, kg	4,5	4,9	4,9
Melupäästöt			
Äänen tehotaso, mitattu dB(A)	93	93	94
Äänen tehotaso, taattu L _{WA} dB(A)	96	96	96
Äänitasot⁵			
Äänenpainetaso käyttäjän korvan tasalla mitattuna standardin IEC 62841-1 mukaisesti:			
Varustettu siimapäällä (alkuperäinen), dB (A)	80	80	80
Tärinätasot⁶			
Kahvojen tärinätasot standardin IEC 62841-1 mukaan mitattuna, m/s ²			
Varustettu siimapäällä (alkuperäinen), vasen/oikea, m/s ²	1,4/1,7	1,2/1,4	1,3/1,4
Varustettu ruohoterällä (alkuperäinen), vasen/oikea, m/s ²	2,5/2,0	2,4/2,0	2,4/2,0
Huomautus: Käytä akku- ja polttomoottorikäyttöisten laitteiden tärinätasojen vertailussa tärinälaskuria. https://www.husqvarna.com/uk/services-solutions/vibration-calculator/			
Bluetooth®-yhteyden radiotaajuuden tiedot			
Taajuuskaista, GHz	2,4–2,4835	2,4–2,4835	-
Enimmäislähtöteho, dBm 0	0	0	-

Hyväksytyt akut

Akku	BLI300
Tyyppi	Litiumioni

⁵ Ilmoitetuilla tiedoilla koneen äänenpainetasosta tyypillinen tilastollinen hajonta (vakiopoikkeama) on 3 dB(A).

⁶ Tärinätasolle ilmoitetuissa tiedoissa tyypillinen tilastollinen hajonta (vakiopoikkeama) on 1,5 m/s².

Akku	BLI300
Akun kapasiteetti, Ah	9,4
Nimellisjännite, V	36
Paino kg	1,9

Hyväksytyt akkulaturit

Akkulaturi	QC500
Tulojännite, V	100–240
Taajuus, Hz	50–60
Teho, W	500

Lisävarusteet

Lisävarusteet

Hyväksytyt lisävarusteet	Varustetyyppi	Terälaitteen suojus, tuotenro
Terien keskireikä, Ø 25,4 mm		
Teräakselin kierre M12		
Ruohoterä	Multi 255-3 (Ø 255 3-hampainen)	590 88 00-01
	Grass 255-4 (Ø 255 4-hampainen)	590 88 00-01
	Multi 300-3 (Ø 300 3-hampainen)	590 88 00-01
Raivausterä	Scarlet 200-22 (Ø 200 22-hampainen)	501 32 04-03
Siimapää	T35, T35x (Ø 2,4–2,7 mm Whisper twist -siima)	590 88 01-01
	E35B (Ø 2,4–2,7 mm Whisper twist -siima)	590 88 01-01
Tukikuppi	Kiinteä	

Varustetyyppi	Tuotenumero
Akkukotelo	590 11 42-01
Balance XB	597 33 12-01

EY-vaatimustenmukaisuusvakuutus

EY-vaatimustenmukaisuusvakuutus

Husqvarna AB, SE-561 82 Huskvarna, Ruotsi, puh.: +46-36-146500, vakuuttaa täten, että ruohoraivurit **Husqvarna 535IFR, 535IRXT, 535IRX** alkaen vuoden 2016 sarjanumeroista (vuosi on ilmoitettu arvokilvessä ennen sarjanumeroa) on valmistettu noudattaen seuraavaa NEUVOSTON DIREKTIIVIÄ:

- 17. toukokuuta 2006 annettu konedirektiivi **2006/42/EY**.
- 26. helmikuuta 2014 annettu direktiivi **2014/30/EY** sähkömagneettisesta yhteensopivuudesta.
- 16. huhtikuuta 2014 annettu direktiivi radiolaitteista, **2014/53/EU**.
- 8. toukokuuta 2000 annettu laitemeludirektiivi **2000/14/EY**.
- 8. kesäkuuta 2011 annettu direktiivi **2011/65/EU** tiettyjen vaarallisten aineiden käytön rajoittamisesta.

Seuraavia standardeja on sovellettu:

EN ISO 11806-1:2011, ISO 14982:2009, IEC 62841-1:2014, IEC 61000-6-1:2016, IEC 61000-6-3:2006+AMD1:2010, EN 300328, EN 62311, ETSI 301489-1, ETSI 301489-17, ETSI EN 300 328 v2.1.1

RISE SMP Svensk Maskinprovning AB, Box 7035, SE-750 07 Uppsala, Swedenon vapaaehtoisesti

suorittanut tarkistuksen **Husqvarna AB:n** puolesta. Sertifikaatin numero on: **SEC/19/2533**

SMP Svensk Maskinprovning AB on myös vahvistanut, että laite on neuvoston direktiivin 2000/14/EY liitteen V mukainen. Sertifikaattien numerot ovat: **01/1610/008 ja 01/1610/009**.

Katso lisätietoja melupäästöistä osiosta *Tekniset tiedot sivulla 84*.

Huskvarna, 2019-06-28



Pär Martinsson, kehityspäällikkö (Husqvarna AB:n valtuutettu ja teknisestä dokumentaatiosta vastaava edustaja)

Rekisteröidyt tavaramerkit

Bluetooth®-sanamerkki ja -logot ovat *Bluetooth SIG, inc.*:n omistamia rekisteröityjä tavaramerkkejä. Husqvarna käyttää kyseisiä merkkejä luvanvaraisesti.

INNHold

Innledning.....	87	Transport, oppbevaring og avhending.....	111
Sikkerhet.....	89	Tekniske data.....	112
Montering.....	96	Tilbehør.....	113
Drift.....	102	EF-samsvarserklæring.....	115
Vedlikehold.....	109	Registrerte varemerker.....	115
Feilsøking.....	111		

Innledning

Produktbeskrivelse

Dette produktet er en batteridrevet gresstrimmer/ryddesag med en elektrisk motor.

Det pågår et kontinuerlig arbeid for å øke sikkerheten og effektiviteten din under bruk. Kontakt serviceforhandleren din for mer informasjon.

Bruksområder

Bruk produktet sammen med en sagklinge, en gressklinge eller et trimmerhode for å klippe ulike typer

vegetasjon. Ikke bruk produktet til andre oppgaver enn gresstrimming, gressrydding og skogsrydding. Bruk en sagklinge for å klippe fiberaktige vedtyper. Bruk en gressklinge eller et trimmerhode for å klippe gress.

Merk: Bruken kan være regulert av nasjonal eller lokal lovgivning. Samsvar med oppgitt lovgivning.

Bruk kun produktet sammen med tilbehør som er godkjent av produsenten. Se *Tilbehør på side 113*.

Produktoversikt

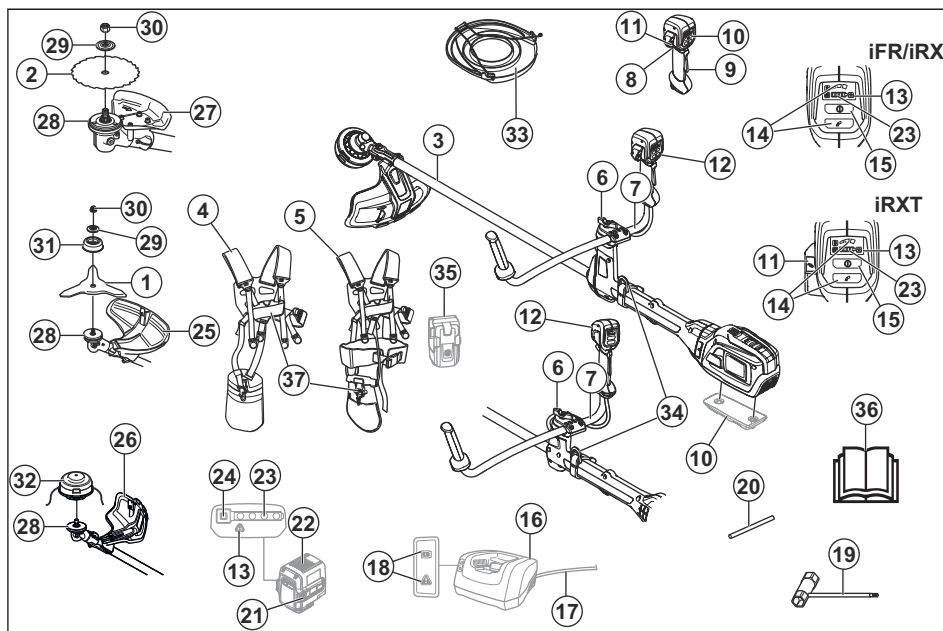

1. Gressklinge
2. Sagklinge (535iFR)

3. Riggør
4. Balance 55-sele (535iFR, 535iRX)

5. Balance XB-sele (535iRXT)
6. Knott
7. Styre
8. Kraftutløser
9. Kraftutløserperre
10. Tilleggsvekt (ekstraststyr)
11. ErgoFeed-knapp (535iRXT)
12. Håndtak
13. Varsellampe (LED)
14. Hastighetsmodusknapp
15. Start/stopp-knapp
16. Lader
17. Ladekabel
18. Strøm på- og varsellampe (LED)
19. Kombinasjonsnøkkel
20. Låsepinne
21. Batteriutløserknapper
22. Batteri
23. Ladestatus
24. Batteriindikatorknapp
25. Gressklingebeskyttelse
26. Trimmerskjerm
27. Sagklingebeskyttelse (535iFR)
28. Medbringerhjul
29. Skive
30. Låsemutter
31. Støttekopp
32. Trimmerhode
33. Transportbeskyttelse
34. Opphengskrok for sele
35. Batteriholder (ekstraststyr)
36. Bruksanvisning
37. Hurtigkoblingsmekanisme

Symboler på produktet



ADVARSEL! Dette produktet kan være farlig! Uforsiktig eller feilaktig bruk kan resultere i alvorlige skader eller dødsfall for brukeren eller andre. Det er svært viktig at du leser og forstår innholdet i bruksanvisningen. Les nøye gjennom bruksanvisningen, og forstå innholdet før du bruker produktet.



Bruk vernehjelm på steder der gjenstander kan falle ned på deg. Bruk godkjent hørselsvern. Bruk godkjent øyevern.



Maksimal hastighet for den utgående akselen.



Produktet kan kaste ut objekter, noe som kan føre til skader.



Dette produktet samsvarer med gjeldende EU-direktiver.



Hold produktet minst 15 meter unna personer og dyr når du bruker det.



Det er en fare for klingekast dersom skjæreutstyret berører et objekt som ikke umiddelbart lar seg klippe. Produktet kan skjære av kroppsdelene. Hold produktet minst 15 meter unna personer og dyr når du bruker det.



Bruk godkjente vernehansker.



Bruk kraftige, sklisikre støvler.



Bruk kun en fleksibel skjæreledning. Ikke bruk metallklinger.



Beskyttet mot sprutende vann.



Støyutslipp til omgivelsene i henhold til EU-direktiv 2000/14/EF og New South Wales-forskriften «Protection of the Environment Operations (Noise Control) Regulation 2017». Du finner informasjon om støyutslipp på maskinetiketten og i kapittelet Tekniske data.



Symboler på produktet eller emballasjen indikerer at produktet ikke skal håndteres som husholdningsavfall. Dette produktet må innleveres til et gjenvinningsanlegg.



Direktestrøm.



Hold alle deler av kroppen borte fra varme overflater.



Dette produktet leveres med trådløs Bluetooth®-teknologi. Se Husqvarna Connect på side 102.

yyyywwxxxx

Typeskiltet viser serienummeret. yyyy er produksjonsåret, ww er produksjonsuken og xxxx er serienummet.

Merk: Øvrige symboler/klistremerker angitt på produktet gjelder sertifiseringskrav for andre markeder.

Produsent

Husqvarna AB

Drottninggatan 2, SE-561 82 Huskvarna, Sweden, tel: +46-36-146500

Produktansvar

Som nevnt i lovverket om produktansvar er vi ikke ansvarlig for skader som produktet vårt forårsaker, i følgende tilfeller:

- Produktet er reparert på feil måte.
- Produktet er reparert med deler som ikke kommer fra produsenten eller som ikke er godkjent av produsenten.
- Produktet har et tilbehør som ikke kommer fra produsenten eller som ikke er godkjent av produsenten.
- Produktet er ikke reparert på et godkjent servicesenter eller av en godkjent aktør.

Sikkerhet

Sikkerhetsdefinisjoner

Advarsler, oppfordringer og merknader brukes for å understreke spesielt viktige deler av bruksanvisningen.



ADVARSEL: Brukes hvis det er fare for personskade eller død for føreren eller andre personer om instruksjonene i håndboken ikke følges.



OBS: Brukes hvis det er fare for skade på produktet, annet materiell eller nærliggende områder om instruksjonene i håndboken ikke følges.

Merk: Brukes for å gi mer nødvendig informasjon for en spesifikk situasjon.

Generelle sikkerhetsadvarsler for elektroverktøy



ADVARSEL: Les alle sikkerhetsadvarsler, -instruksjoner, -illustrasjoner og spesifikasjoner som fulgte med dette elektroverktøyet. Hvis du ikke følger alle instruksjonene som er angitt nedenfor, kan det føre til elektrisk støt, brann og/eller alvorlige skader.

Merk: Ta vare på alle advarsler og instruksjoner for fremtidig bruk. Begrepet «elektroverktøy» i advarslene referer til elektrisk verktøy som drives av nettstrøm (med ledning) eller batteri (uten ledning).

Sikkerhet i arbeidsområdet

- Hold arbeidsområdet rent og godt opplyst. Rot og dårlig opplyste områder kan lett føre til ulykker.

- **Bruk ikke elektroverktøy i eksplosiv atmosfære, for eksempel der det finnes brennbare væsker, gasser eller støv.** Elektroverktøy danner gnister som kan antenne støv eller gasser.
- **Hold barn og andre tilskuere på avstand når elektroverktøyet er i bruk.** Distraksjoner kan føre til at du mister kontrollen.

EI-sikkerhet

- **Støpselet til elektroverktøyet må passe til stikkontakten. Du må aldri modifisere støpselet på noen måte. Adapterplugger må ikke brukes sammen med et jordet elektroverktøy.** Når støpselet/pluggen ikke er modifisert og stikkontakten passer, vil dette redusere faren for elektrisk støt.
- **Unngå kroppskontakt med jordede flater, for eksempel rør, radiatorer, komfyrer og kjøleskap.** Faren for elektrisk støt øker hvis kroppen til brukeren er jordet.
- **Elektroverktøy må ikke utsettes for regn eller fuktighet.** Hvis det kommer vann inn i elektroverktøyet øker faren for elektrisk støt.
- **Ledningen må håndteres forsiktig. Bruk aldri ledningen til å bære eller trekke noe, eller til å trekke ut støpselet. Hold ledningen unna varme, olje, skarpe kanter og bevegelige deler.** Skadde eller sammenflokete ledninger øker faren for elektrisk støt.
- **Når elektroverktøyet brukes utendørs, må det brukes en skjøleledning som er egnet for bruk utendørs.** Bruk av ledning for utendørs bruk reduserer faren for elektrisk støt.
- **Hvis elektroverktøyet må brukes på et fuktig sted, bør det være koblet til en strømkrets som er beskyttet av jordfeilbryter.** Bruk av jordfeilbryter reduserer faren for elektrisk støt.

Personlig sikkerhet

- **Vær oppmerksom, følg med på det du gjør, og utvis sunn fornuft når du bruker elektroverktøyet. Ikke bruk elektroverktøy hvis du er trett eller påvirket av narkotika, alkohol eller legemidler.** Et øyeblikks uoppmerksomhet ved bruk av elektroverktøy kan føre til alvorlig personskade.
- **Bruk personlig verneutstyr. Bruk alltid vernebriller.** Bruk av verneutstyr som støvmaske, vernesko med antisklisåle, hjelm og hørselvern der det kreves, reduserer faren for personskade.
- **Unngå utilsiktet oppstart. Forsikre deg om at bryteren står i AV-posisjonen før du kobler til strømforsyningen og/eller batteripakken, plukker opp eller bærer verktøyet.** Hvis du bærer verktøyet med en finger på bryteren eller med elektroverktøyet påslått, kan det lett føre til ulykker.
- **Fjern eventuelle justeringsnøkler før du slår på elektroverktøyet.** En nøkkel som sitter på en roterende del av elektroverktøyet, kan føre til personskade.
- **Ikke strekk deg for langt. Hold alltid føttene på bakken og en balansert stilling.** Dette gir deg bedre kontroll over elektroverktøyet i uventede situasjoner.
- **Bruk egnede klær. Bruk ikke løstsittende klær eller smykker. Hold hår og klær borte fra bevegelige deler.** Løstsittende klær, smykker eller langt hår kan sette seg fast i bevegelige deler.
- **Hvis apparatet er forsynt med tilkobling for støvsuger eller oppsamlar, må du forsikre deg om at disse er riktig tilkoblet og brukes på riktig måte.** Bruk av støvopsamlar kan redusere faren for støvrelaterede skader.
- **Selv om du har lang erfaring med bruk av elektroverktøy, må du ikke bli uforsiktig eller ignorere sikkerhetsreglene.** En uforsiktig handling kan føre til alvorlig personskade i løpet av en brøkdel av et sekund.

Bruk og vedlikehold av elektroverktøy

- **Bruk ikke makt på elektroverktøyet. Bruk riktig elektroverktøy for arbeidet som skal utføres.** Riktig elektroverktøy gjør jobben på en bedre og sikrere måte i den hastigheten det er konstruert for.
- **Bruk ikke elektroverktøyet hvis bryteren ikke lar seg slå på og av.** Elektroverktøy som ikke kan kontrolleres med bryteren, er farlig, og må repareres.
- **Koble støpselet fra strømforsyningen og/eller batteripakken fra elektroverktøyet, hvis det er avtakbart, før du foretar justeringer, skifter tilbehør eller lagrer elektroverktøyet.** Slike forebyggende sikkerhetstiltak reduserer faren for at elektroverktøyet starter ved et uhell.
- **Elektroverktøy som ikke er i bruk, må oppbevares utilgjengelig for barn. La ikke elektroverktøyet brukes av personer som ikke er kjent med elektroverktøyet eller disse instruksjonene.** Elektroverktøy er farlige når de brukes av uerfarne brukere.

- **Vedlikehold elektroverktøy og tilbehør. Kontroller justeringen av bevegelige deler, samt at de ikke sitter fast. Kontroller at det ikke finnes ødelagte deler eller andre feil som kan påvirke bruken av elektroverktøyet. Hvis elektroverktøyet er skadet, må det repareres før bruk.** Mange ulykker forårsakes av dårlig vedlikeholdt elektroverktøy.
- **Hold skjæreverktøy skarpe og rene.** Riktig vedlikeholdte skjæreverktøy med skarpe skjærekanter har mindre fare for å sette seg fast, og er lettere å kontrollere.
- **Bruk elektroverktøyet, tilbehør og verktøybits osv. i henhold til disse instruksjonene, og i forhold til arbeidsforholdene og arbeidet som skal utføres.** Bruk av elektroverktøy til andre oppgaver enn dem de er laget for, kan føre til farlige situasjoner.
- **Hold håndtakene og gripeflatene tørre, rene og frie for olje og fett.** Glatte håndtak og gripeflater gjør trygg håndtering og kontroll av verktøyet i uventede situasjoner umulig.

Bruk og pleie av batteriverktøy

- **Må bare lades med laderen som er spesifisert av produsenten.** En lader som passer til én batteripakke kan skape brannfare hvis den brukes med en annen batteripakke.
- **Bruk elektriske verktøy bare med spesielt designede batteripakker.** Bruk av andre batteripakker kan medføre fare for personskade og brann.
- **Når batteriet ikke er i bruk, må det holdes unna andre metallgjenstander som binders, mynter, nøkler, spiker, skruer og andre små metallgjenstander som kan danne en forbindelse fra den ene batteripolen til den andre.** Kortslutning av batteripolene kan føre til forbrenning eller brann.
- **Hvis batteriet utsettes for store påkjenninger, kan det komme væske ut av det. Unngå i så fall kontakt med denne væsken. Skyll med vann hvis kontakt oppstår ved et uhell. Hvis du får væske i øynene, kontakt lege øyeblikkelig.** Væske som kommer ut av batteriet kan forårsake irritasjon eller forbrenninger.
- **Ikke bruk batteripakken eller verktøyet hvis det er skadet eller endret.** Skadede eller endrede batterier kan ha en uforutsigbar adferd, noe som kan føre til brann, eksplosjoner eller personskader.
- **Ikke eksponer en batteripakke eller et verktøy for brann eller for høy temperatur.** Eksponering for flammer eller temperaturer over 130 °C kan føre til eksplosjon.
- **Følg alle instruksjoner for lading, og ikke lad batteripakken eller verktøyet utenfor temperaturområdet som er angitt i instruksjonene.** Lading på feil måte eller ved temperaturer utenfor det angitte området kan påføre batteriet skade og øke faren for brann.

Service

- **La en kvalifisert tekniker/reparatør utføre service, og gjøre eventuelle utskiftninger kun med identiske**

reservedel. Dette sikrer at elektroverktøyet sikkerhet opprettholdes.

- **Utfør aldri service på skadede batteripakker.** Service av batteripakker skal kun utføres av produsenten eller autoriserte serviceleverandører.

Annen generell sikkerhetsinformasjon

- Slå av produktet før du flytter det. Ta alltid ut batteriet før du overlater produktet til en annen person.
- Sett aldri produktet ned med mindre du har slått det av og tatt ut batteriet. Ikke forlat produktet uten tilsyn når det er slått på.
- Skjæreutstyret stopper ikke umiddelbart når produktet slås av.
- Klingene skal være helt i ro når utløserbryteren har gått tilbake utgangstillingen.
- Før produktet brukes og etter at det har vært utsatt for slag, må det kontrolleres for tegn på slitasje eller skader. Det skal repareres ved behov.
- Hvis noe skulle sette seg fast i skjæreutstyret mens du bruker produktet, må du stoppe og slå av produktet. Kontroller at skjæreutstyret stopper helt. Ta ut batteriet før du rengjør, inspiserer eller reparerer produktet og/eller skjæreutstyret.
- Kontroller produktet før bruk. Se *Sikkerhet på side 89* og *Vedlikehold på side 109*. Ikke bruk et defekt produkt. Utfør sikkerhetskontrollene, og følg vedlikeholds- og serviceinstruksjonene i denne bruksanvisningen.
- Defekt skjæreutstyr kan øke risikoen for ulykker.
- Kontroller giret med tanke på smuss og sprekker. Fjern gress og løv fra giret med en børste. Hansker skal brukes ved behov.
- Pass alltid på at ventilasjonsåpningene holdes frie for smuss.
- Kontroller at trimmerhodet er skikkelig festet på trimmeren.
- Alle deksler, all beskyttelse og alle håndtak må være montert før maskinen startes.
- Kontroller at produktet er i perfekt stand. Kontroller at alle muttere og skruer er trukket ordentlig til.
- Kontroller trimmerhodet og trimmerskjermen slik at de er uten skader og fri for sprekkdannelser. Bytt trimmerhode eller trimmerskjerm hvis de er blitt utsatt for slag eller har sprekker. Bruk alltid anbefalt beskyttelse for det spesifikke skjæreutstyret. Se kapitlet Tekniske data.
- Dette produktet er et farlig verktøy hvis du ikke er forsiktig, eller hvis du bruker produktet på feil måte. Dette produktet kan føre til alvorlig personskade eller død for operatøren eller andre.
- Maskinen er ikke ment for å brukes av personer (inkludert barn) med redusert fysisk, sansemessig eller mental kapasitet eller personer uten erfaring og kunnskap, hvis de ikke er under tilsyn og får instruksjoner i bruk av maskinen av en person som er ansvarlig for deres sikkerhet. Barn må holdes

under oppsyn for å sikre at de ikke leker med apparatet.

- La aldri barn bruke eller oppholde seg i nærheten av maskinen. Siden maskinen er lett å starte, kan barn starte den hvis de ikke holdes under oppsyn. Dette kan medføre risiko for alvorlig personskade. Batteriet må derfor kobles fra når maskinen ikke er under oppsyn.
- Produktet og/eller batteriet må aldri brukes av barn eller personer som ikke har fått opplæring i bruken av det.
- Bruken av denne maskinen kan være regulert av nasjonal eller lokal lovgivning. Følg gjeldende lovgivning.
- Oppbevar utstyret i et låsbart område, slik at det er utilgjengelig for barn og uautoriserte personer.
- Transportbeskyttelsen må alltid brukes ved oppbevaring og transport.
- Hold alltid hender og føtter borte fra klippeområdet, og spesielt når motoren slås på.
- Når produktet er slått av, må du holde hender og føtter unna skjæreutstyret til det har stoppet helt.
- Ikke fjern avklippet materiale eller la andre personer fjerne det mens produktet er slått på eller skjæreutstyret roterer. Dette kan føre til alvorlige skader.
- Husk at det er du som bruker som har ansvaret for å unngå at personer eller eiendom utsettes for fare.
- Den opprinnelige konstruksjonen til produktet må ikke under noen omstendigheter endres uten tillatelse fra produsenten. Bruk alltid originalt tilbehør. Uautoriserte endringer og/eller tilleggsutstyr kan medføre alvorlige skader eller dødsfall for brukeren eller andre. Garantien din dekker kanskje ikke skader eller erstatningsansvar som følge av bruk av uautoriserte tilbehør og reservedeler.
- Det eneste tilbehøret som kan brukes med dette produktet, er skjæreutstyret som anbefales i kapitlet om tekniske data.
- Bruk aldri et produkt som er modifisert slik at det ikke lenger er i samsvar med originalutførelsen.
- Bruk aldri et defekt produkt. Utfør sikkerhetskontrollene og vedlikeholds- og serviceinstruksjonene i denne bruksanvisningen. Noen vedlikeholds- og servicetiltak må utføres av erfarne og kvalifiserte spesialister. Se instruksjonene under overskriften Vedlikehold.
- Arbeid i dårlig vær er slitsomt og kan medføre ekstra faremomenter. Det anbefales ikke å bruke maskinen i veldig dårlig vær, for eksempel i tett tåke, kraftig regn, sterk vind eller sterk kulde eller ved fare for lyn. Dette gir økt fare.
- Arbeid aldri på en stige, skammel eller stå på noe annet som ikke er ordentlig sikret.
- Produktet bør oppbevares innendørs når det ikke er i bruk.
- Det er umulig å dekke alle de tenkelige situasjonene som kan oppstå. Vær alltid forsiktig og bruk sunn fornuft. Unngå situasjoner du ikke føler deg

tilstrekkelig kvalifisert for. Hvis du etter å ha lest disse instruksjonene fortsatt føler deg usikker vedrørende bruken, skal du rådføre deg med en ekspert før du fortsetter.

- Sørg for at ingen mennesker eller dyr kommer nærmere enn 15 m unna mens du arbeider. Hvis flere arbeider på samme sted, skal sikkerhetsavstanden være minst 15 meter. Ellers kan dette medføre risiko for alvorlig personskade. Stopp produktet øyeblikkelig hvis noen kommer nærmere. Sving aldri produktet rundt uten først å ha kontrollert bakover at ingen befinner seg innenfor sikkerhetssonen.
- Hvis noe skulle sette seg fast i skjæreutstyret mens du bruker produktet, må du stoppe og slå av produktet. Kontroller at skjæreutstyret stopper helt. Ta ut batteriet før du rengjør, inspiserer eller reparerer produktet og/eller skjæreutstyret.
- Sørg for at mennesker, dyr eller annet ikke kan påvirke kontrollen av produktet, og at de ikke kommer i kontakt med skjæreutstyret eller løse gjenstander som slynges ut av skjæreutstyret. Bruk imidlertid aldri produktet uten mulighet til å kunne påkalle hjelp ved en ulykke.
- Sørg for at du kan gå og stå sikkert. Se etter eventuelle hindre ved uventet forflytting (røtter, steiner, greiner, groper, forhøyninger osv.). Vær meget forsiktig ved arbeid i skrånende terreng.
- Gå, ikke løp.
- Inspiser arbeidsområdet. Fjern alle løse gjenstander, for eksempel steiner, glasskår, spiker, ståltråd, snorer osv., som kan bli slynget av sted eller vikle seg rundt kapperen eller kapperbeskyttelsen.
- Se opp for grenstumper som kan slynges i vei under kappingen. Klipp ikke for nær bakken, der steiner og andre gjenstander kan bli slynget av gårde.
- Forsikre deg om at ingen klær eller kroppsdeler kan komme i kontakt med skjæreutstyret når produktet er slått på. Hold produktet under midjehøyde.
- Se opp for gjenstander som slynges ut. Godkjent øyevern skal alltid brukes. Bøy deg aldri over beskyttelsen for skjæreutstyret. Steiner, skrot o.l. kan bli slynget opp i øynene og forårsake blindhet eller alvorlige skader.
- Vær alltid oppmerksom på varselsignaler eller tilrop ved bruk av hørselsvern. Ta alltid av hørselsvernet så snart produktet stopper.
- Hvis det oppstår uønskede vibrasjoner, mater du ut ny tråd, slik at tråden får riktig lengde. Dette skal stoppe vibrasjonene.
- Hvis produktet begynner å vibrere unormalt, må du stoppe produktet og ta ut batteriet.
- Overeksponering for vibrasjoner kan føre til blodkar- eller nerveskader hos personer som har dårlig blodsirkulasjon. Oppsøk lege hvis du opplever fysiske symptomer som kan relateres til overeksponering for vibrasjoner. Eksempel på slike symptomer er doving, manglende følelse, «kiling», «stikk», smerte, manglende eller redusert styrke, forandringer i hudens farge eller overflate. Disse

symptomene opptrer vanligvis i fingre, hender eller håndledd.

- Bruk alltid begge hender for å holde produktet. Hold produktet på høyre side av kroppen.

Personlig verneutstyr



ADVARSEL: Les de følgende advarslene før du bruker produktet.

- Benytt alltid godkjent verneutstyr når du bruker produktet. Verneutstyr kan aldri fullstendig forhindre skade, men det reduserer skadeomfanget hvis ulykken inntreffer. Spør forhandleren din om hjelp til å velge riktig utstyr.
- Bruk vernehjelm dersom det kan være fare for fallende gjenstander.

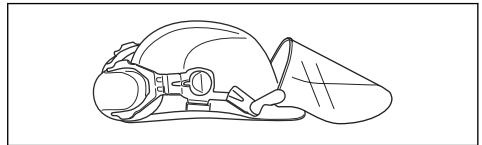

- Bruk godkjent hørselsvern med tilstrekkelig lyddempende virkning. Langvarig eksponering overfor støy kan gi varige hørselsskader.

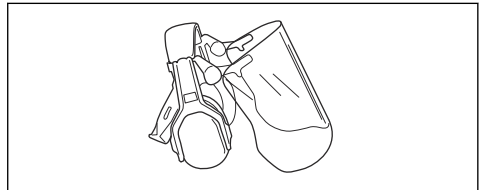

- Bruk godkjent øyevern. Ved bruk av visir skal det også brukes godkjente vernebriller. Godkjente vernebriller er slike som tilfredsstiller standard ANSI Z87.1 for USA eller EN 166 for EU-land.

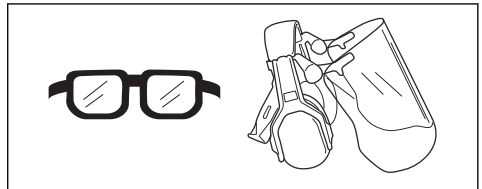

- Bruk hansker når det er nødvendig, for eksempel når du fester, undersøker eller rengjør skjæreutstyret.

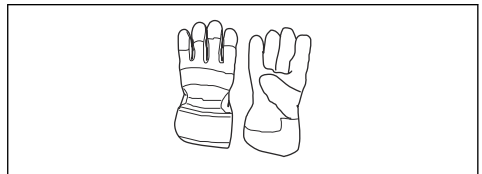

- Bruk sklisikre og solide støvler.

kjøpt hos en av våre servicefaghandlere, så spør dem etter nærmeste serviceverksted.



- Bruk klær av et slitesterkt materiale. Bruk alltid tykke langbukser og lange ermer. Unngå bruk av allforvide klær som lett henger seg fast i kvister og grener. Ikke bruk smykker, kortbukser eller sandaler, og ikke gå barbert. Sett håret opp over skuldernivå.
- Ha førstehjelpsutstyr for hånden.



Sikkerhetsutstyr på produktet



ADVARSEL: Les de følgende advarslene før du bruker produktet.

I dette avsnittet forklares produktets sikkerhetsfunksjoner, hvilken funksjon det har, og hvordan man utfører kontroll og vedlikehold for å være sikker på at det fungerer. Se anvisninger under overskriften *Produktoversikt på side 87* for å se hvor disse delene er plassert på ditt produkt.

Levetiden til produktet kan forkortes og risikoen for ulykker kan øke dersom produktvedlikeholdet ikke utføres på riktig måte, og dersom service og/eller reparasjoner ikke er fagmessig utført. Hvis du trenger ytterligere informasjon, kan du kontakte nærmeste servicesenter.



ADVARSEL: Bruk aldri et produkt med defekt sikkerhetsutstyr. Produktets sikkerhetsutstyr skal kontrolleres og vedlikeholdes som beskrevet i dette avsnittet. Hvis produktet ikke består alle kontrollene, må serviceverksted oppsøkes for reparasjon.



OBS: All service og reparasjon av maskinen krever spesialutdanning. Dette gjelder særlig maskinens sikkerhetsutstyr. Hvis maskinen ikke består alle kontrollene som er oppgitt nedenfor, må du oppsøke et serviceverksted. Kjøp av våre produkter garanterer at du kan få utført en fagmessig reparasjon og service. Hvis maskinen ikke er

Slik kontrollerer du kraftutløserperren

Kraftutløserperren forhindrer at maskinen aktiveres ved et uhell. Når du skyver kraftutløserperren fremover (A) og deretter presser kraftutløserperren mot håndtaket (B), utløses kraftutløseren (C). Når du slipper håndtaket, går kraftutløseren og kraftutløserperren tilbake til utgangsposisjonene. Denne bevegelsen styres av uavhengige fjærer.

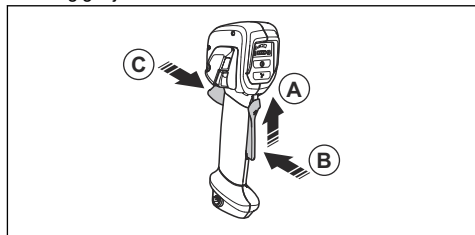

1. Kontroller at kraftutløseren er låst når sperren står i utgangsstillingen.

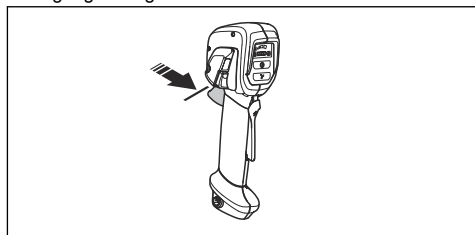

2. Trykk på kraftutløseren, og kontroller at den går tilbake til utgangsstillingen når du slipper den.

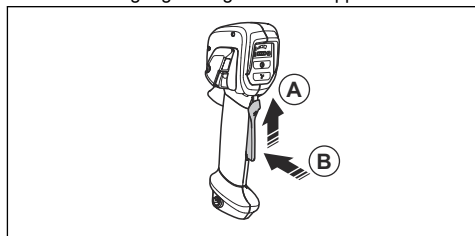

3. Kontroller at kraftutløseren og sperren kan bevege seg fritt, og at returfjæren fungerer som den skal.

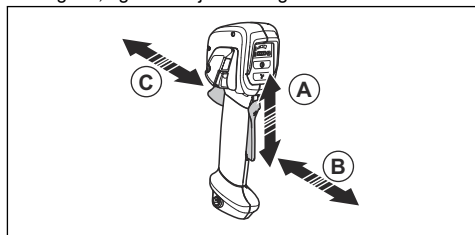

4. Start produktet. Se *Slik starter du produktet på side 104*.
5. Gi full gass.
6. Slipp kraftutløseren, og sjekk at skjærestyret stanser helt.

Slik kontrollerer du brukergrensesnittet

1. Trykk på og hold inne start/stopp-knappen (A).

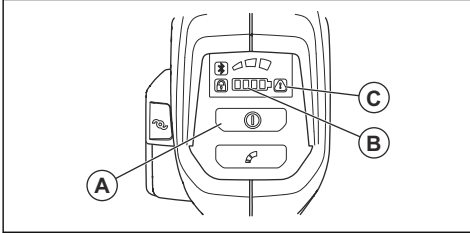

- a) Produktet er slått på når LED-lampen (B) lyser.
- b) Produktet er slått av når LED-lampen (B) er slukket.

2. Se *Feilsøking på side 111* hvis varselampen (C) tennes eller blinker.

Slik kontrollerer du avvibreringssystemet (535iRXt, 535iRX)

Avvibreringssystemet reduserer vibrasjonen i håndtakene til et minimumsnivå. Dette gjør bruken enklere. Produktets avvibreringssystem reduserer vibrasjonene fra skjærestyret til styret og håndtakene.

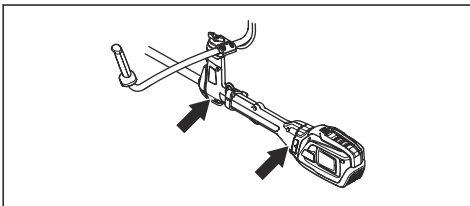

1. Stopp produktet.
2. Utfør en visuell sjekk etter deformeringer og skader, for eksempel sprekker.
3. Trykk avvibreringsdempingen forsiktig inn, og kontroller at den kan bevege seg litt i alle retninger.

Slik kontrollerer du hurtigutløsermekanismen



ADVARSEL: Ikke bruk en sele med feil på hurtigutløsermekanismen.

1. Stopp motoren.
2. Utfør en visuell sjekk etter skader, for eksempel sprekker.

3. Løse og fest hurtigutløsermekanismen for å kontrollere at den fungerer som den skal.

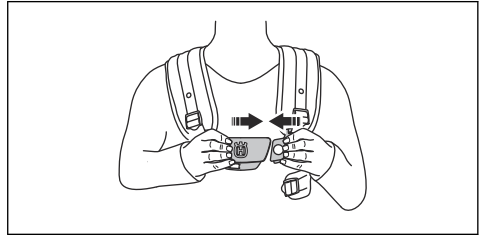

4. Hvis selet har en hoftepute og en hoftestropp, må du kontrollere at hurtigutløsermekanismen fungerer som den skal.

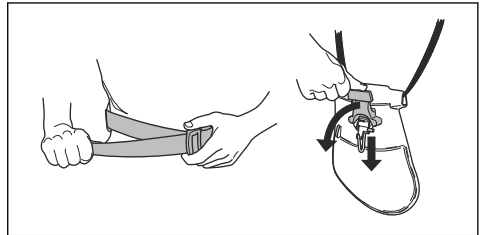

Slik kontrollerer du beskyttelsen for skjærestyret



ADVARSEL: Ikke bruk skjærestyr uten en godkjent og korrekt festet beskyttelse. Bruk alltid anbefalt beskyttelse for skjærestyr for det skjærestyret du bruker. Se *Tilbehør på side 113*. Hvis feil eller defekt beskyttelse for skjærestyr monteres, kan dette forårsake alvorlig personskade.

Beskyttelsen for skjærestyret stopper gjenstander som kastes ut i retning av brukeren. Det forhindrer også skader som oppstår hvis du berører skjærestyret.

1. Stopp motoren.
2. Utfør en visuell sjekk etter skader, for eksempel sprekker.

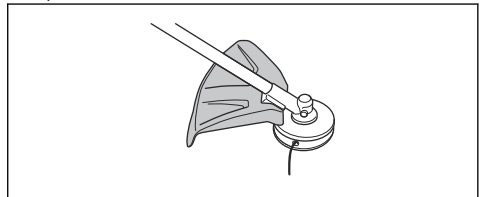

3. Skift ut beskyttelsen for skjærestyret hvis den er skadet.

Slik fester og fjerner du låsemutteren



ADVARSEL: Stopp motoren, bruk vernehansker, og vær forsiktig rundt de skarpe kantene på skjærestyret.

En låsemutter brukes til å feste visse typer skjæreutstyr. Låsemutteren er venstregjengret.

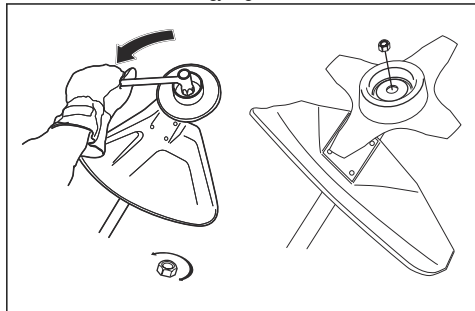

- Trekk til låsemutteren mot skjæreutstyrets rotasjonsretning ved montering.
- Løsne låsemutteren i skjæreutstyrets rotasjonsretning ved demontering.
- Bruk en pipenøkkel med langt håndtak for å løsne og trekke til låsemutteren. Pilen på bildet viser området der du kan bruke pipenøkkel.



ADVARSEL: Når du løsner og trekker til låsemutteren, finnes det en risiko for skade fra sagklingens tenner. Påse derfor at hånden din alltid befinner seg i ly av klingebeskyttelsen under dette arbeidet.

Merk: Kontroller at du ikke kan vri på låsemutteren for hånd. Bytt ut mutteren dersom nylonbelegget ikke har en motstand på minst 1,5 Nm. Mutteren må skiftes etter at den har vært skrudd på ca. 10 ganger.

Skjæreutstyr



ADVARSEL: Ta ut batteriet, og pass på at skjæreutstyret stopper helt, før du jobber med noen del av skjæreutstyret.



ADVARSEL: Bruk riktig skjæreutstyr. Bruk bare skjæreutstyr sammen med beskyttelsen vi anbefaler. Se *Tilbehør på side 113*. Sørg for at skjæreutstyret er riktig filt. Skjæreutstyr som ikke er riktig filt, gir økt risiko for klinge kast.



ADVARSEL: En klinge som er filt feil eller skadd øker risikoen for ulykker. Hold klingens tenner godt og korrekt filt. Følg instruksjonene, og bruk anbefalt filmal.



ADVARSEL: En klinge som ikke har stoppet, kan forårsake skade mens den fortsetter å spinne etter at bryteren er sluppet ut. Du må

sørge for å ha kontroll på produktet helt til klingene har sluttet å rotere.



OBS: En feiljustert sagklinge øker risikoen for fastlåsing og klinge kast. Dette kan skade sagklingen. Hold korrekt vikning på sagklingen. Følg instruksjonene, og bruk anbefalt vikkeverktøy.

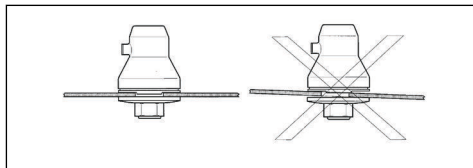

Bruk vernehansker når du håndterer skjæreutstyret.

- Bruk sagklingen for å klippe fiberaktige vedtyper.
- Bruk klingene og gressknivene for å klippe grovt gress.
- Bruk trimmerhodet for å trimme gress.
- Kontroller skjæreutstyret med henblikk på skader og sprekkdannelse. Bytt ut skjæreutstyr som er skadet.

Trimmerhode

- Bruk alltid riktig trimmerhode og skjæreutstyr, og bruk alltid anbefalt trimmertråd. Se *Tilbehør på side 113* og monteringsinstruksjonene bakerst i bruksanvisningen.
- Pass på at kapperen på trimmerskjermen ikke er skadet.
- Pass på at trimmertråden vikles stramt og jevnt rundt trommelen, slik at du unngår uvanlige vibrasjoner fra produktet. Forskjellige trådlengder kan føre til unødvendige vibrasjoner. Dunk lett på trimmerhodet for å få riktig lengde på tråden.

For å forlenge trådens levetid kan du legge den i vann i et par døgn før den settes inn. Dette gjør tråden mer robust.

Sag- og gressklinge

- Bruk klinger som er riktig slipt. En klinge som er filt feil eller skadd, øker risikoen for skader.
- Bruk riktig innstilte klinger. Riktig klingeinnstilling er 1 mm. En feil innstilt klinge øker risikoen for skader.
- Les instruksjonene som fulgte med klingene, for å slippe og stille den inn riktig.

Sikkerhetsinstruksjoner for montering



ADVARSEL: Les, forstå og følg disse instruksjonene nøye før du bruker produktet.

- Ta batteriet ut av produktet før du setter sammen produktet.

- Bruk godkjente vernehansker.
- Når du bruker en sagklinge eller en gressklinge, må du kontrollere at riktig styre, klingebeskyttelse og seile er festet til produktet.
- En beskyttelse med feil eller mangler kan forårsake skade. Ikke bruk skjærestyr som ikke har en godkjent beskyttelse montert.
- Sørg for at du monterer dekslet og riggrøret på riktig måte før du starter produktet.
- Medbringerhjulet og støtreflensen må monteres riktig i senterhullet til skjærestyret. Skjærestyr som er festet feil, kan forårsake skade eller død.
- Produktet må alltid festes til selen på riktig måte for trygg bruk og for å forhindre skade på brukeren og andre personer.

Sikkerhetsinstruksjoner for vedlikehold



ADVARSEL: Les de følgende advarslene før du utfører vedlikehold på produktet.

- Fjern batteriet før du utfører vedlikehold, andre kontroller eller monterer produktet.

- Operatøren må bare utføre vedlikehold og service som refereres til i denne bruksanvisningen. Henvend deg til forhandleren for mer omfattende vedlikehold og service.
- Ikke rengjør batteriet eller batteriladeren med vann. Sterke vaskemidler kan skade platen.
- Hvis du ikke utfører vedlikehold, minsker levetiden til produktet og risikoen for ulykker øker.
- Det kreves spesiell opplæring for alt vedlikehold og reparasjonsarbeid, spesielt for sikkerhetsutstyret på produktet. Hvis ikke alle kontrollene i denne bruksanvisningen er godkjent etter at du har gjort vedlikehold, må du ta kontakt med serviceforhandleren. Vi garanterer at fagmessig reparasjon og service er tilgjengelig for produktet.
- Hold bladtennene godt og korrekt filte. Følg anbefalingene våre. Se også instruksjonene på bladets emballasje.
- Bruk bare originale reservedeler.
- Bruk alltid robuste hansker når du reparerer skjærestyret. Bladene er svært skarpe og kan lett forårsake skader.

Montering

Slik fester du håndtaket

1. Skru ut mutteren og skruen på undersiden av håndtaket.
2. Fest håndtaket til styret.

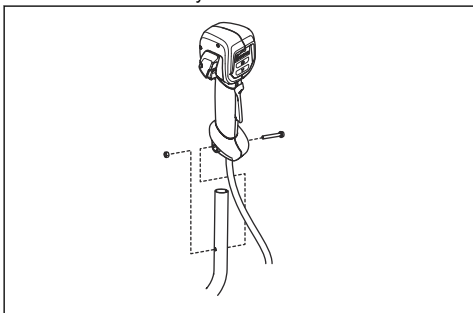

3. Tilpass skruetaket i håndtaket etter skruetaket i styret.
4. Sett inn skruen i skruetaket nederst på håndtaket og gjennom styret.
5. Fest mutteren på skruen, og trekk til mutteren.

Slik monterer du styret

1. Sett styret inn i braketten.

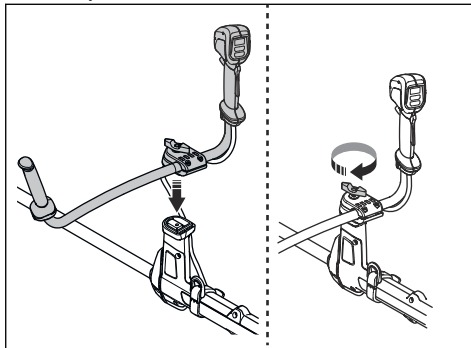

2. Fest knotten, men ikke trekk den helt til.

3. Juster styret for å oppnå en god arbeidsstilling.



4. Stram knotten helt.

Slik setter du styret i transportstilling

1. Løsne knotten.
2. Drei styret helt til det er parallelt med riggrøret.
3. Drei styret rundt riggrøret.

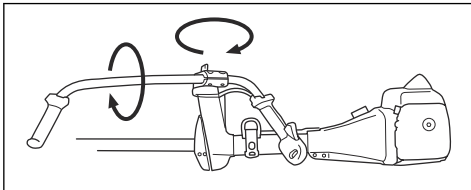

4. Trekk til knotten.

Slik monterer du skjæreutstyret

Vernet består av et skjæreutstyr og et vern.



ADVARSEL: Bruk vernehansker.



ADVARSEL: Bruk alltid det vernet for skjæreutstyret som anbefales for skjæreutstyret. Se *Tilbehør på side 113*.



ADVARSEL: Skjæreutstyr som er festet på feil måte, kan forårsake skader eller død.

Beskyttelse for skjæreutstyr

Produktet har forskjellige beskyttelser du kan bruke for skjæreutstyret. Kontroller at du bruker riktig beskyttelse for skjæreutstyret. Se *Tekniske data på side 112*.

- Gressklingebeskyttelse og gressklinge

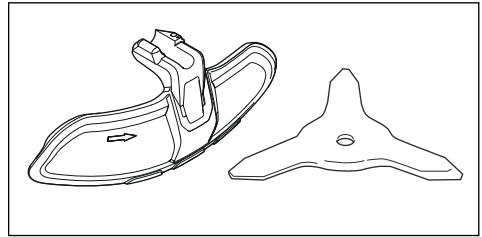

- Trimmerskjerm og trimmerhode

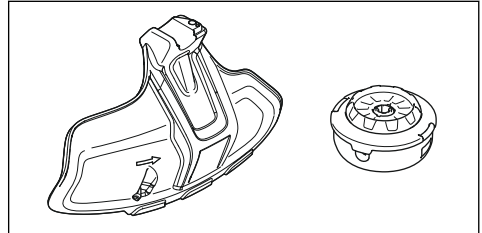

- Sagklingebeskyttelse og sagklinge

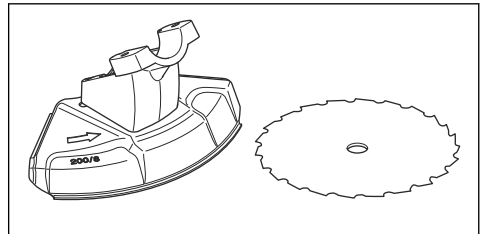

Montering av gressklingebeskyttelsen og gressklingen

Slik fester du gressklingebeskyttelsen

- Sett gressklingebeskyttelsen (A) på riggrøret, og trekk til bolten.

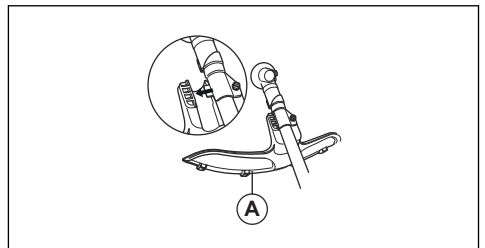

Slik tar du av gressklingebeskyttelsen

- Ta ut bolten, og fjern gressklingebeskyttelsen (A) fra riggrøret.

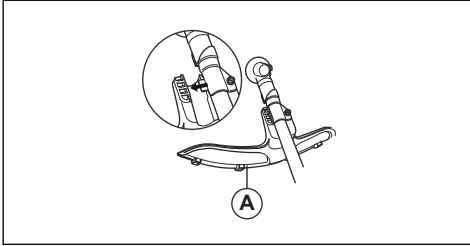

Slik fester du gressklingen

1. Legg produktet på en flat overflate for å forsikre deg om at klingen monteres riktig.
2. Vri den utgående akselen slik at et av hullene i medbringerhjulet (B) står på linje med det riktige hullet i girhuset.
3. Sett låsepinnen (C) inn i hullet slik at riggrøret låses.
4. Plasser gressklingen (D), støttekoppen (E) og støtteflensen (F) på den utgående akselen.

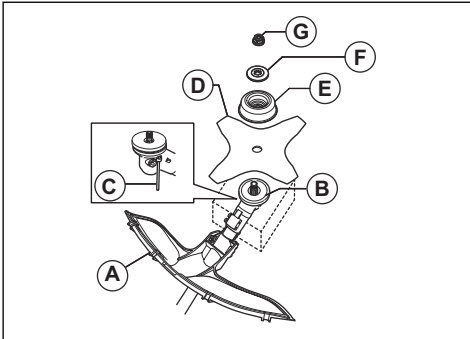

5. Kontroller at medbringerhjulet og støtteflensen monteres riktig i gressklingens senterhull.

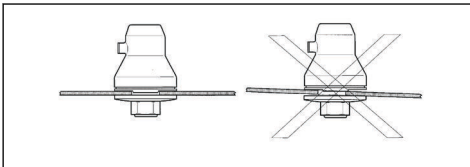

6. Sett i mutteren (G).

7. Stram til mutteren med pipenøkkelen. Hold skaftet på pipenøkkelen nær klingebeskyttelsen. Stram til i motsatt retning av hvordan skjæreutstyret roterer. Stram til med et dreiemoment på 35–50 Nm.

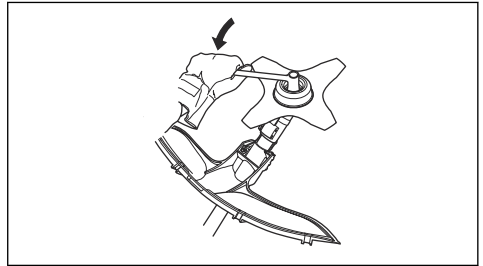

Slik tar du av gressklingen

1. Legg produktet på en flat overflate for å forsikre deg om at klingen fjernes riktig.
2. Sett låsepinnen (C) inn i hullet i riggrøret, slik at riggrøret låses.
3. Ta av mutteren (G).
4. Fjern støtteflensen (F), støttekoppen (E) og gressklingen (D) fra den utgående akselen.

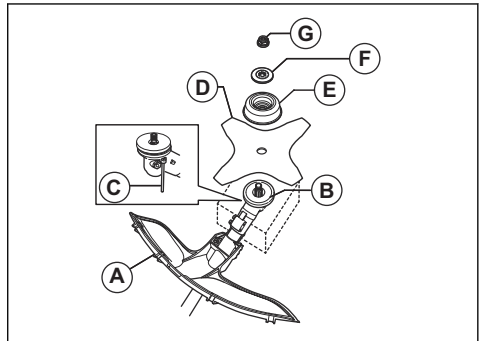

Montering av trimmerskjermen og trimmerhodet

Slik fester du trimmerskjermen

1. Fest plateholderen til giret med den minste boltene.
Trekk til boltene.

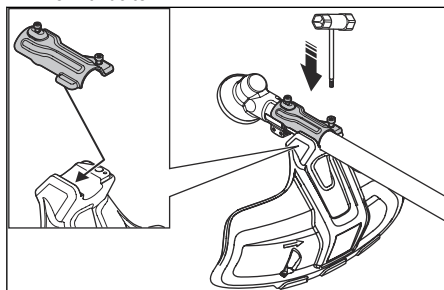

2. Fest trimmerskjermen til plateholderen.
3. Sett inn den største boltene, og trekk den til.

Slik fjerner du trimmerskjermen

1. Ta ut boltene.
2. Ta av trimmerskjermen.

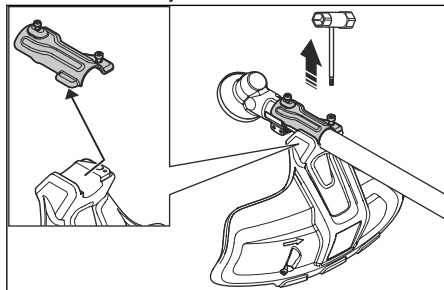

Slik monterer du trimmerhodet T35 (535iFR, 535iRX)

1. Sett medbringerhjulet (B) på den utgående akselen.
2. Vri den utgående akselen slik at et av hullene i medbringerhjulet står på linje med det riktige hullet i girhuset.
3. Sett låsepinnen (C) inn i hullet slik at riggrøret låses.

4. Vri trimmerhodet (H) mot urviseren for å feste det.

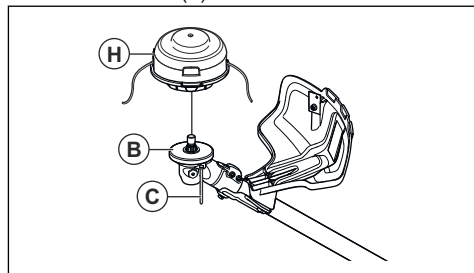

Slik tar du av trimmerhodet T35 (535iFR, 535iRX)

1. Sett låsepinnen (C) inn i hullet slik at riggrøret låses.
2. Vri trimmerhodet (H) med urviseren for å fjerne det.
3. Fjern medbringerhjulet (B) fra den utgående akselen.

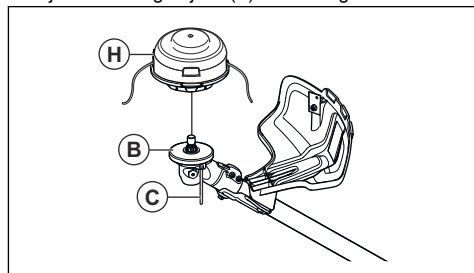

Slik monterer du trimmerhodet E35B (535iRXT)

Merk: For å få lengre levetid på tråden kan du legge den i vann i et par døgn før den settes inn. Dette gjør tråden mer robust.

1. Sett låsepinnen inn i hullet, slik at riggrøret låses.
2. Fest trimmerhodet.
3. Sett på mutteren.

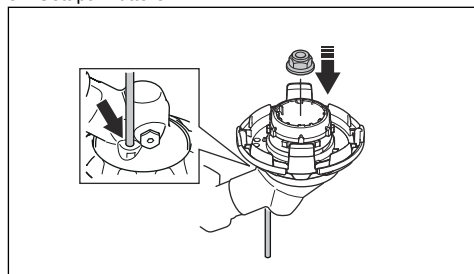

4. Monter trådførerenheten.

5. Monter trimmerhodet.

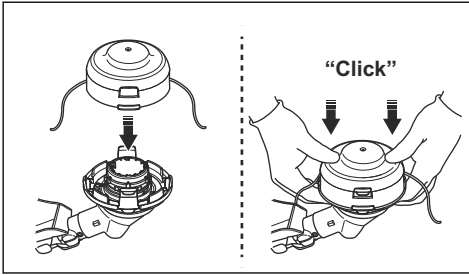

Slik tar du av trimmerhodet E35B (535iRXT)

Merk: For å få lengre levetid på tråden kan du legge den i vann i et par døgn før den settes inn. Dette gjør tråden mer robust.

1. Sett låsepinnen inn i hullet, slik at riggrøret låses.
2. Trykk inn festeklipsene på trimmerhodet, og fjern trimmerhodet og trimmertrådsjakten.

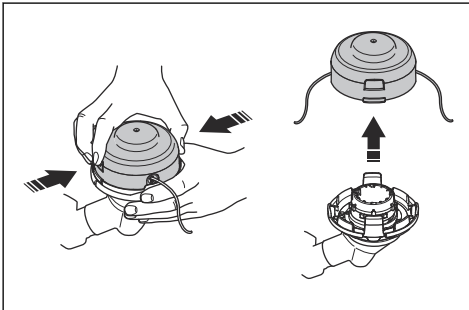

3. Ta av mutteren som fester trimmerhodet og medbringerhjulet.

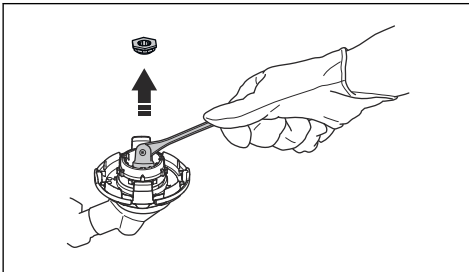

4. Ta av trimmerhodet.

Montering av sagklingebeskyttelsen og sagklingen

Slik fester du sagklingebeskyttelsen (535iFR)

1. Fest holderen (A) og beslaget (B) med to bolter (C) på girhuset (D).

2. Fest sagklingebeskyttelsen (E) med fire bolter (F) i holderen (A).

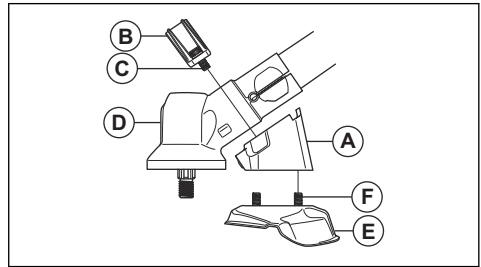

Slik fjerner du sagklingebeskyttelsen (535iFR)

1. Ta ut de fire boltene (L) fra holderen (R), og fjern sagklingebeskyttelsen (A).

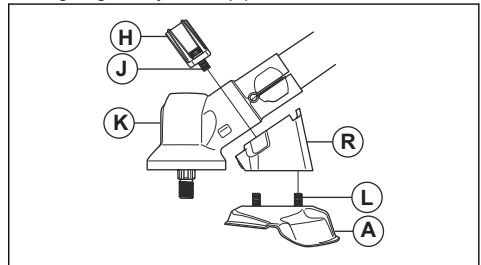

2. Ta ut de to boltene (J) i girhuset (K). Fjern holderen (R) og braketten (H).

Slik fester du sagklingen (535iFR)

1. Monter medbringerhjulet (A) på den utgående akselen.
2. Vri den utgående akselen slik at et av hullene i medbringerhjulet står på linje med det riktige hullet i girhuset.
3. Sett låsepinnen (B) inn i hullet slik at riggrøret låses.
4. Sett sagklingen (C) og støtteflensen (D) på den utgående akselen.

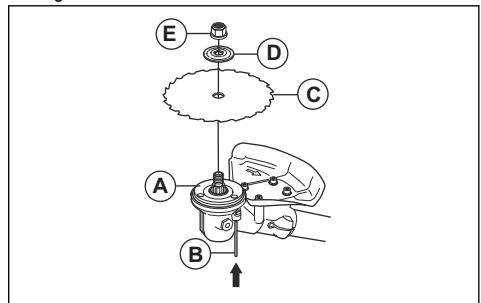

- Kontroller at medbringerhjulet og støtteflensen monteres riktig i gressklingens senterhull.

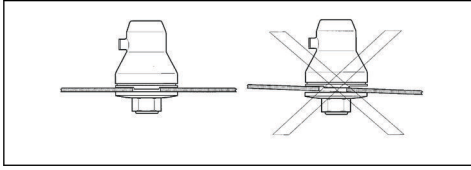

- Sett på mutteren (E).
- Stram til mutteren med pipenøkkelen. Hold skaftet på pipenøkkelen nær klingebeskyttelsen. Stram til i motsatt retning av hvordan skjæreutstyret roterer. Stram til med et dreiemoment på 35–50 Nm.

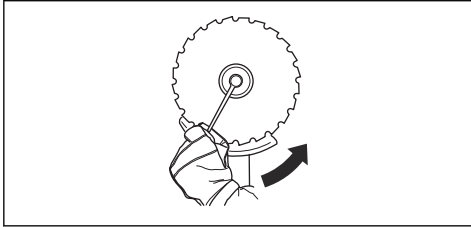

Slik fjerner du sagklingen (535iFR)

- Sett låsepinnen (C) inn i hullet, slik at riggrøret låses.
- Fjern mutteren (G).
- Fjern støtteflensen (F) og sagklingen (D) fra den utgående akselen.

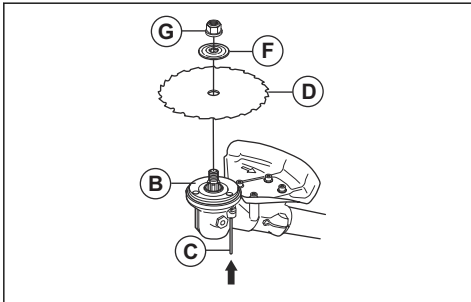

- Fjern medbringerhjulet (B) fra den utgående akselen.

Slik justerer du Balance XB-selen (535iRXT)

- Ta på selen.

- Trykk de to delene av brystplaten sammen slik det vises på tegningen.

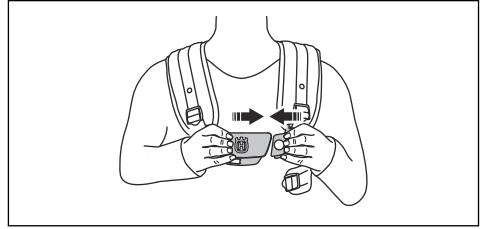

- Stram hofteremmen godt til. Kontroller at hofteremmen er på linje med hoften.

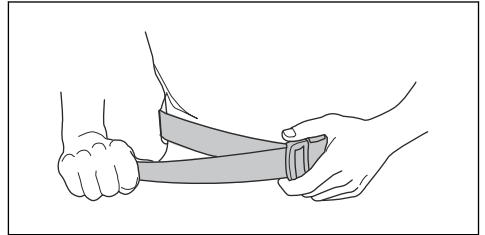

- Stram brystremmen under venstre arm ordentlig. Brystremmen må sitte tett mot kroppen.

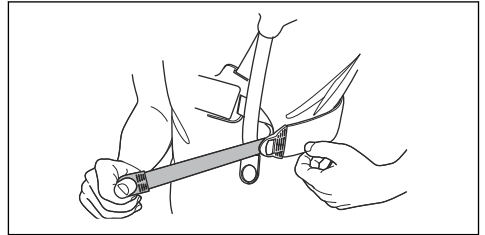

- Juster skulderremmen til vekten er lik på begge skuldre.

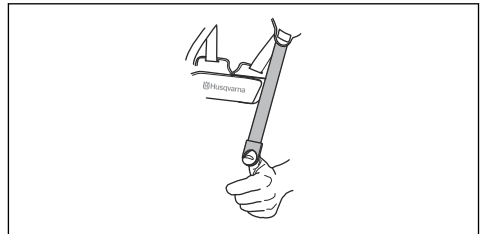

- Juster høyden på opphengspunktet. Riktig høyde på opphenget for skogsrydding er omtrent 10 cm under hoften. Se *Riktig balanse på produktet på side 103*.

7. Fest batteriholderen til selen.

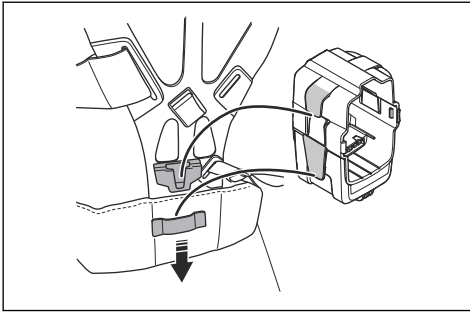

Merk: Det er mulig å feste ett ekstra batteri til batteriholderen. Batteriholderen er tilgjengelig som ekstrautstyr.

8. Fest et batteri.

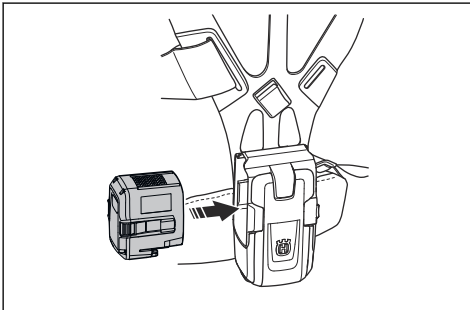

Slik justerer du -selen (535iFR, 535iRX)



ADVARSEL: Fest alltid dette produktet til selen på riktig måte. Hvis det ikke er gjort, kan du ikke kontrollere produktet på en trygg måte, og dette kan føre til skader på deg

eller andre. Ikke bruk en sele med feil på hurtigtøseren.



ADVARSEL: Bruk mekanismen for hurtigtøsløsning av selen hvis du må løse deg fra produktet og selen i en nødsituasjon.

1. Ta på deg selen.
2. Juster selen for beste arbeidsstilling.
3. Juster sideremmene helt til vekten er jevnt fordelt over skuldrene.



4. Juster selen slik at skjæreutstyret er parallelt med bakken.

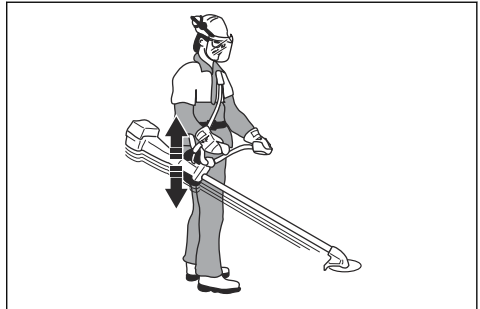

5. Hvis du skal klippe gress, må du holde skjæreutstyret forsiktig mot bakken. Juster seleklemmen for å balansere produktet riktig.

Drift

Innledning



ADVARSEL: Les og forstå kapittelet om sikkerhet før du bruker produktet.

Husqvarna Connect

Husqvarna Connect er en kostnadsfri app for mobilenheten din. Husqvarna Connect-appen gir utvidede funksjoner for Husqvarna-produktet ditt.

- utvidet produktinformasjon

- informasjon om og hjelp med produktdele og service

Trådløs Bluetooth®-teknologi

Produkter med innebygd trådløs Bluetooth®-teknologi kan kobles til mobile enheter og gir tilgang til tilleggsfunksjoner fra Connect.

Symbolet for trådløs Bluetooth®-teknologi tennes når den mobile enheten kobles til produktet.



Slik begynner du å bruke Husqvarna Connect

1. Last ned Husqvarna Connect-appen på mobilenheten din.
2. Utfør registrering i Husqvarna Connect-appen.
3. Følg instruksjonene i Husqvarna Connect-appen for å koble til og registrere produktet.

Merk: Husqvarna Connect-appen er ikke tilgjengelig for nedlasting i alle markeder.

Slik kobler du batteriet til produktet



ADVARSEL: Bruk bare originale Husqvarna-batterier i produktet.

1. Kontroller at batteriet er fulladet.
2. Skyv batteriet inn i batteriholderen på produktet. Batteriet skal gli lett. Hvis det ikke gjør det, er det ikke riktig installert. Batteriet låses på plass når du hører et klikk.

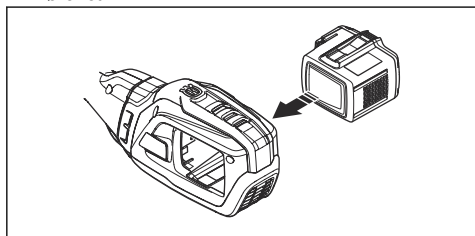

3. Sørg for at batteriet installeres på riktig måte.

Arbeidsposisjon

- Hold i produktet med begge hender.
- Hold produktet på høyre side av kroppen.
- Ha skjærestyret under midjehøyde.
- Fest alltid produktet til selen.
- Hold kroppsdeler unna varme overflater.
- Hold kroppsdeler unna skjærestyret.

Riktig balanse på produktet

Under skogsrydding er produktet riktig balansert når det henger fritt horisontalt fra opphengspunktet. Med riktig

balanse reduseres risikoen for å treffe steiner hvis du slipper styret.

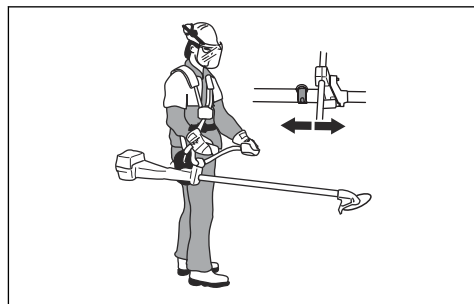

Under skogsrydding er produktet riktig balansert når klingene er i klippehøyde nær bakken.

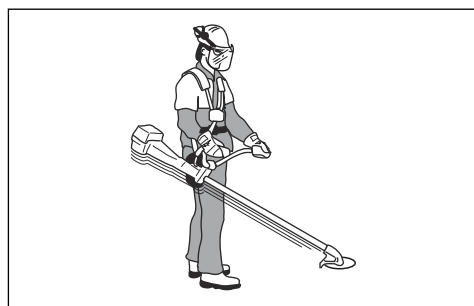

Slik justerer du balansen med tilleggsvekten

Hvis det er vanskelig å oppnå riktig balanse, kan du feste tilleggsvekten. Tilleggsvekten er tilgjengelig som ekstrastyr.

- Fest tilleggsvekten med boltene.

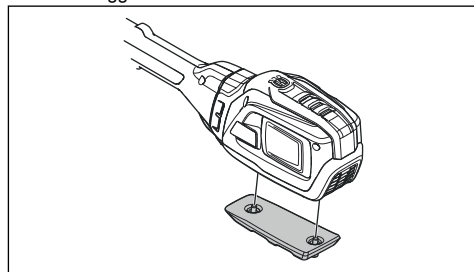

Slik fordeler du belastningen likt på skuldrene

1. Juster strammingen av sideremmene for å fordele vekten likt på skuldrene.
2. Juster selen for beste arbeidsstilling. Arbeidet blir lettere hvis selen og produktet er riktig justert.

Før du bruker produktet

- Undersøk arbeidsområdet for å forsikre deg om at du er klar over hvordan terrenget og hellingen er. Undersøk også om det finnes noen hindringer som steiner, grener eller grøfter i veien.
- Utfør en inspeksjon av produktet.
- Utfør sikkerhetskontrollene, vedlikeholdet og servicen som er angitt i denne bruksanvisningen.
- Kontroller at alle deksler, beskyttelser, håndtak og skjæreutstyr er riktig festet og ikke er skadet.
- Kontroller at det ikke er sprekker i bunnen av sagklingen eller gressklingetennene eller på klingens sentrumshull. Bytt klingen hvis den er skadet.

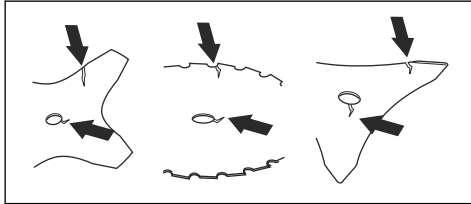

- Undersøk støtteflensen for sprekker. Bytt støtteflensen hvis den er skadet.

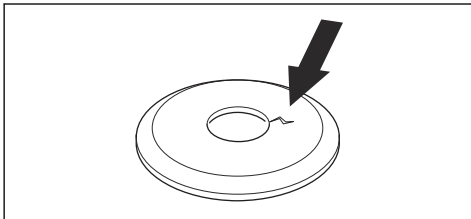

- Kontroller at låsemutteren ikke kan fjernes for hånd. Låsemutteren skal ha et låsemoment på minst 1,5 Nm. Kontroller at tiltrekingsmomentet er på mellom 35 og 50 Nm.

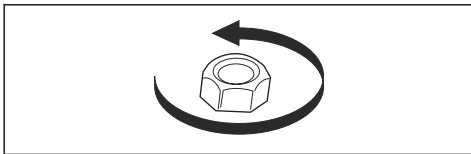

- Undersøk klingebeskyttelsen for skader og sprekker. Bytt ut klingebeskyttelsen hvis den har blitt utsatt for slag eller støt, eller hvis den har sprekker.
- Undersøk trimmerhodet og beskyttelsen for skjæreutstyret for skader eller sprekker. Bytt ut

trimmerhodet og beskyttelsen for skjæreutstyret hvis de har blitt utsatt for slag, eller hvis de har sprekker.

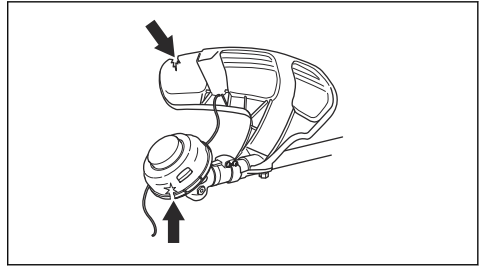

Slik starter du produktet

Merk: Produktet identifiserer skjæreutstyret når skjæreutstyret byttes og kraftutløseren trykkes inn. Produktet stopper, og LED-lampen blinker til kraftutløseren slippes og går tilbake til utgangsstillingen. Skjæreutstyret er på dette tidspunktet identifisert og klargjort for drift.

1. Trykk på og hold inne startknappen helt til den grønne batterilampen og den hvite moduslampen tennes.

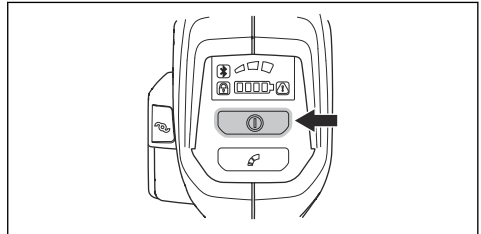

2. Bruk kraftutløseren til å styre hastigheten.

Slik begrenser du det maksimale turtallet med modusknappen

Produktet har en modusknapp. Med modusknappen kan brukeren begrense det maksimale turtallet. Modusknappen har tre turtallsnivåer. Et lavere nivå forlenger brukstiden for produktet. Bruk nivå 1 og nivå 2 hvis bruken ikke krever fullt turtall / full effekt. Hvis driftsforholdene krever fullt turtall / full effekt, må du bruke nivå 3. Ikke bruk et høyere nivå enn det som er nødvendig for bruken.

1. Trykk på modusknappen for å stille inn en grense for maksimalt turtall. Den hvite LED-lampen tennes for å vise at funksjonen er slått på.

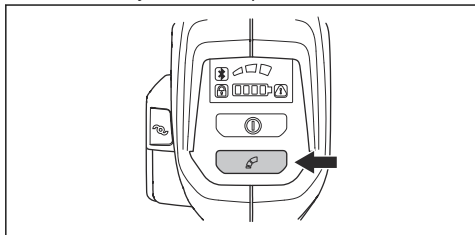

2. Trykk på modusknappen én gang til for å velge neste turtallsnivå.

Slik forlenger du trimmertråden med ErgoFeed-funksjonen (535iRXT)



OBS: Ikke dunk trimmerhodet i bakken for å forlenge trimmertråden.

Produktet har en funksjon som forlenger trimmertråden når du trykker på ErgoFeed-knappen. ErgoFeed-funksjonen reduserer slitasjen på trimmerhodet. Den reduserer også uønsket trådforlenging som kan oppstå når du treffer objekter, for eksempel steiner og/eller harde overflater.

- Trykk på ErgoFeed-knappen for å starte den automatiske justeringen av trimmertråden.

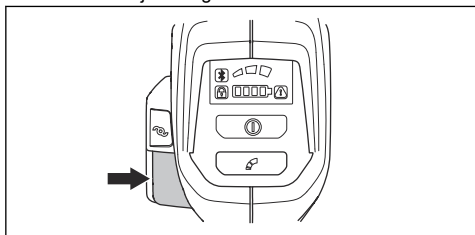

Funksjon for automatisk avslåing

Produktet har en avslåingsfunksjon som stopper produktet hvis produktet ikke brukes. Den grønne LED-lampen for start/stopp slukkes, og produktet stopper etter 180 sekunder.

Klinge kast

Et klinge kast oppstår når produktet flyttes raskt til siden og med makt. Et klinge kast oppstår når gressklingen treffer eller støter på noe som ikke kan klippes. Et klinge kast kan slynge produktet eller brukeren i alle

retninger. Det kan oppstå skade på brukeren og andre personer i nærheten.

Faren øker i områder der det ikke er lett å se materialet som skal klippes.

Ikke klipp med området på klingen som vises i grått på tegningen. Hastigheten og bevegelsen på klingen kan forårsake klinge kast. Faren øker med tykkelsen på grenen som kuttes.

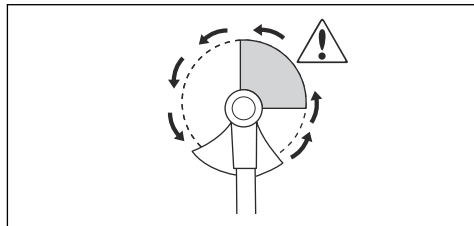

Generelle arbeidsinstruksjoner



ADVARSEL: Vær forsiktig når du beskærer trær som står i helspenn. De kan sprette tilbake til sin normalstilling før eller etter beskæringen og treffe deg eller produktet, og føre til skade.

- Rydd en åpen plass i den ene enden av arbeidsområdet, og start arbeidet derfra.
- Beveg deg over arbeidsområdet i et regelmessig mønster.

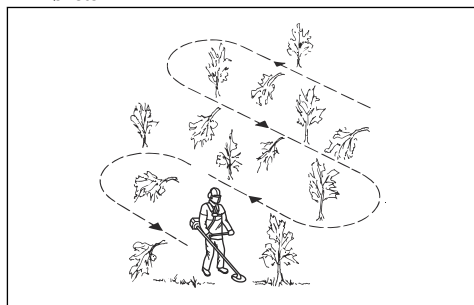

- Flytt produktet helt til venstre og høyre, for å fjerne en bredde på 4–5 meter for hver sving.
- Rydd en lengde på 75 meter før du vender om og går tilbake.
- Beveg deg i en retning der du ikke krysser grøfter og hindringer mer enn nødvendig.

- Beveg deg i en retning der vindforholdene gjør at den klippede vegetasjonen faller i området du har ryddet.

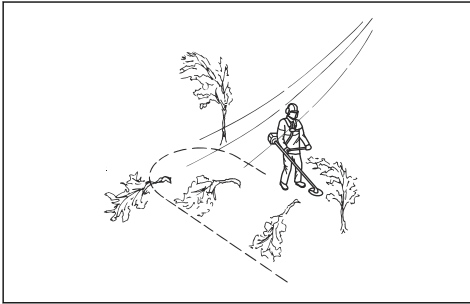

- Flytt deg langs skråninger, ikke opp og ned.

Skogsrydding med sagklinge

Slik feller du et tre til venstre

Dytt treets underside mot høyre for å felle det mot venstre.

1. Gi full gass.
2. Plasser sagklingen mot treet som angitt på bildet.
3. Sett sagklingen på skrå, og skyv den med makt diagonalt nedover mot høyre. Dytt samtidig treet med bladbeskyttelsen.

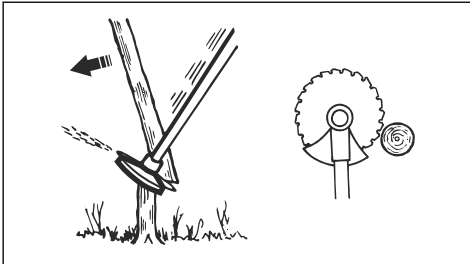

Slik feller du et tre til høyre

Dytt treets underside mot venstre for å felle det mot høyre.

1. Gi full gass.
2. Plasser sagklingen mot treet som angitt på bildet.

3. Sett sagklingen på skrå, og skyv den med makt diagonalt oppover og til høyre. Dytt samtidig treet med bladbeskyttelsen.

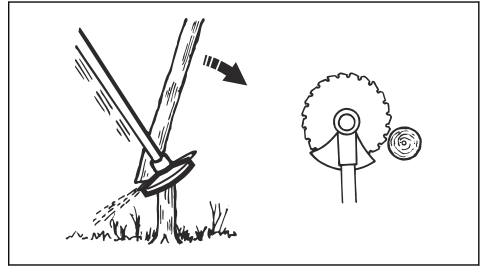

Slik feller du et tre forover

Dytt treets underside bakover for å felle det forover.

1. Gi full gass.
2. Plasser sagklingen mot treet som angitt på bildet.
3. Trekk sagklingen forover med en rask bevegelse.

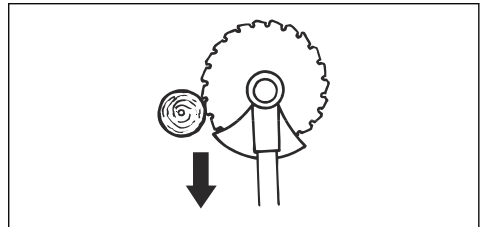

Slike feller du store trær

Store trær må sages fra to sider.

1. Undersøk i hvilken retning treet kommer til å falle.
2. Gi full gass.
3. Utfør det første snittet på den siden av treet det skal falle mot.

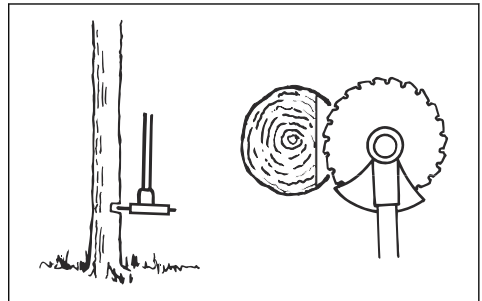

4. Sag gjennom treet fra den andre siden.

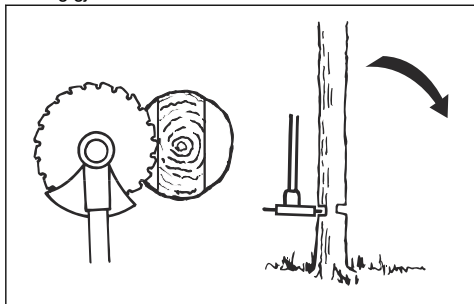

OBS: Hvis sagklingen blokkeres, må du ikke dra i produktet med en rask bevegelse. Det kan føre til skade på sagklingen, vinkelgiret, riggrøret eller styret. Slipp håndtakene, ta tak i riggrøret med begge hendene og dra produktet langsamt løs.

Merk: Bruk mer skjæretrykk for å felle små trær. Bruk mindre skjæretrykk for å felle store trær.

Buskrydding med sagklinge

Dytt trets underside mot høyre for å felle det mot venstre.

- Skjær ned tynne trær og busker.
- Flytt produktet fra side til side.
- Skjær mange trær i én bevegelse.
- For grupper med tynne trær:

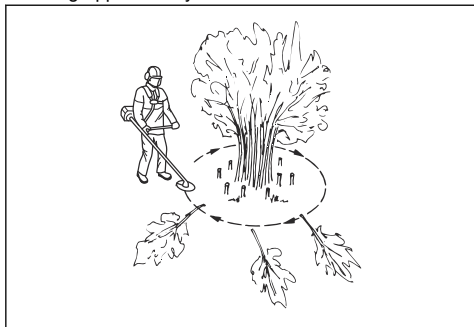

- a) Beskjær de ytre trærne høyt oppe.
- b) Beskjær de ytre trærne til de når riktig høyde.
- c) Beskjær fra midten. Hvis du ikke kommer til i midten, kan du beskjære de ytre trærne høyt oppe og la dem falle ned. Dette reduserer faren for at sagklingen blokkeres.

Fjerne gress med en gressklinge

1. Gressklinger og gresskniver må ikke brukes på treaktige stammer.

2. Til alle typer av høyt eller kraftig gress brukes gressklinge.
3. Gresset meies ned med pendlende bevegelser til sidene, der bevegelse fra høyre til venstre er ryddemomentet og bevegelse fra venstre til høyre er returbevegelsen. La klingene arbeide med venstre side (mellom klokken 8 og 12).
4. Hvis klingene vipper noe mot venstre ved gressrydding, samles gresset i en streng som gjør oppsamlingen lettere f.eks. ved raking.
5. Forsøk å arbeide rytmisk. Stå støtt med føttene fra hverandre. Flytt deg forover etter returbevegelsen og still deg støtt igjen.
6. La støttekoppen ligge lett an mot bakken. Den skal beskytte klingene mot å gå i bakken.
7. Reduser faren for at materiale setter seg fast rundt klingene, ved å alltid arbeide med fullt turtall og unngå det nyklipte materialet under returbevegelsen.
8. Stans motoren, løsne selen og plasser maskinen på bakken før du samler sammen materialet som er klipt.

Gressstrimming med trimmerhode

Slik trimmer du gress

1. Hold trimmerhodet like over bakken, og vipp det lett.

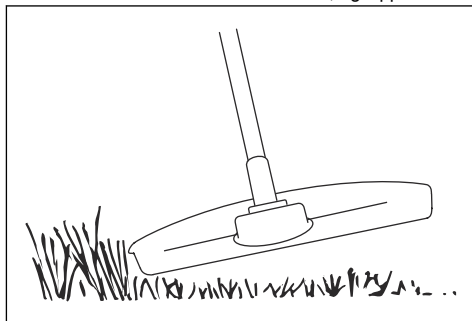

Ikke skyv gressstrimmertråden inn i gresset.

2. Reduser lengden på gressstrimmertråden med 10–12 cm (4–4,75 tommer), og reduser motorturtallet for å redusere faren for skade på planter.

3. Bruk 80 % turtall når du klipper gress i nærheten av objekter.

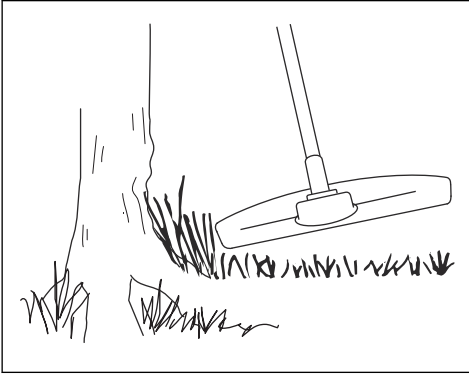

Slik klipper du gress

1. Kontroller at gresstrimmertråden er parallell med bakken når du klipper.

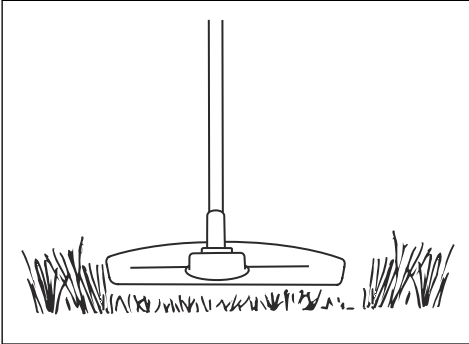

2. Ikke dytt trimmerhodet ned i bakken. Bakken og produktet kan bli skadet.
3. Ikke la trimmerhodet berøre bakken kontinuerlig, det kan føre til skade på trimmerhodet.

4. Bruk fullt turtall når du beveger produktet fra side til side for å klippe gress.

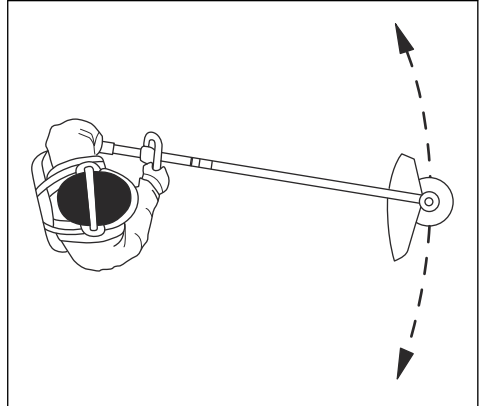

Kontroller at gresstrimmertråden er parallell med bakken.

Slik samler du opp gresset

Luftstrømmen fra den roterende trimmertråden kan brukes til å fjerne gress fra et bestemt område.

1. Hold trimmerhodet og trimmertråden parallell med og over bakken.
2. Gi full gass.
3. Beveg trimmerhodet fra side til side, og samle opp gresset.



ADVARSEL: Rengjør trimmerhodets deksel hver gang du monterer en ny trimmertråd for å forhindre ubalanse og vibrasjon i håndtakene. Utfør også en kontroll av de andre delene på trimmerhodet, og rengjør det om nødvendig.

Slik stopper du produktet

1. Slipp kraftutløseren og kraftutløserperren.
2. Trykk på start/stopp-knappen til den grønne LED-lampen slukkes.
3. Trykk på utløserknappene på batteriet, og trekk ut batteriet.

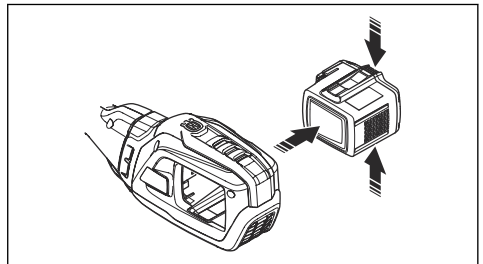

Vedlikehold

Innledning



ADVARSEL: Før du utfører vedlikeholdsarbeid, må du lese og forstå kapittelet om sikkerhet.

Under følger en liste over vedlikeholdstrinnene som må utføres på produktet. Se *Vedlikehold på side 109* for mer informasjon.

Vedlikeholdsskjema



ADVARSEL: Fjern batteriet før du utfører vedlikehold.

Vedlikehold	Daglig	Ukentlig	Månedlig
Rengjør de utvendige delene av produktet med en tørr klut. Du må ikke bruke vann.	X		
Kontroller at start/stopp-knappen fungerer som den skal, og at den ikke er skadet.	X		
Kontroller at kraftutløseren og kraftutløserperren fungerer riktig med hensyn til sikkerhet.	X		
Pass på at alle kontrollene fungerer og ikke er skadet.	X		
Hold håndtakene tørre, rene og frie for olje og fett.	X		
Kontroller at skjæreutstyret ikke er skadet. Skift ut skjæreutstyret hvis det er skadet.	X		
Kontroller at skjæreutstysbeskyttelsen ikke er skadet. Skift ut beskyttelsen for skjæreutstyret hvis den er skadet.	X		
Kontroller at skruer og mutre sitter stramt.	X		
Kontroller at utløserknappene på batteriet fungerer og låser batteriet i produktet.	X		
Kontroller at batteriladeren ikke er skadet, og at den fungerer som den skal.	X		
Kontroller at batteriet ikke er skadet.	X		
Kontroller at opphengsløkken ikke er skadet.	X		
Sørg for at håndtaket og styret ikke er skadet, og at de er riktig festet.	X		
Kontroller at klingene er riktig sentrert, skarpe og uten skader. En usentrert klinge forårsaker vibrasjoner som kan føre til skader på produktet.	X		
Kontroller at låsemutteren for skjæreutstyret er trukket til ordentlig.	X		
Kontroller at transportbeskyttelsen for klingene ikke er skadet, og at transportbeskyttelsen kan festes riktig.	X		
Undersøk alle kabler, koblinger og forbindelser. Pass på at de er rene og ikke er skadet.		X	
Undersøk avbibringselementene, og kontroller at de ikke er skadet.		X	
Sørg for at vinkelgirot er 3/4 fylt med smøremiddel. Hvis det ikke er det, bruker du spesialsmøremiddel.		X	

Vedlikehold	Daglig	Ukentlig	Månedlig
Smør enden av drivakselen i den nedre riggrørkoblingen.		X	
Kontroller at luftinntaket til motoren ikke er blokkert. Rengjør luftinntaket med trykkluft.		X	
Kontroller forbindelsene mellom batteriet og produktet. Kontroller forbindelsen mellom batteriet og batteriladeren.			X
Sørg for at sikkerhetsutløseren på selen ikke er skadet og fungerer som den skal.			X

Slik rengjør du produktet, batteriet og batteriladeren

1. Rengjør produktet med en tørr klut etter bruk.
2. Rengjør batteriet og batteriladeren med en tørr klut. Hold batterispolene rene.
3. Kontroller at terminalene på batteriet og batteriladeren er rene før batteriet settes i batteriladeren eller produktet.

Slik filer du gresskniven og gressklingen



ADVARSEL: Stopp motoren. Bruk vernehansker.

- Les instruksjonene som fulgte med skjæreutstyret for å slipe gresskniven eller gressklingen på riktig måte.
- Fil alle kantene like mye for å beholde balansen.
- Bruk en enkelgradet flatfil.

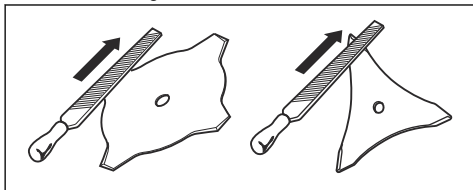

ADVARSEL: Kast alltid en klinge som har blitt skadet. Ikke forsøk å rette opp en bøyd klinge og bruke den på nytt.

Slik sliper du sagklingen



ADVARSEL: Stopp motoren. Bruk vernehansker.

- Les instruksjonene som fulgte med klingen, for å slipe den på riktig måte.

- Kontroller at produktet og klingen har tilstrekkelig støtte når du sliper den.

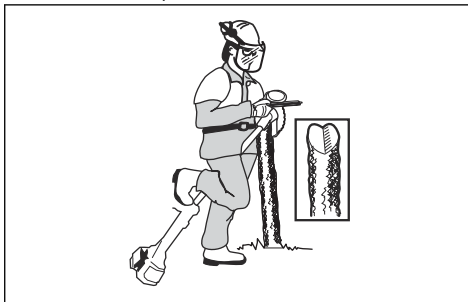

- Bruk en 5,5 mm (7/32 tomme) rundfil sammen med filholder.

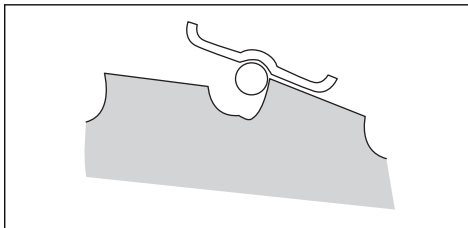

- Hold fila i en vinkel på 15 grader.
- Slip én tann på sagklingen mot høyre og den neste tannen mot venstre, se illustrasjonen.

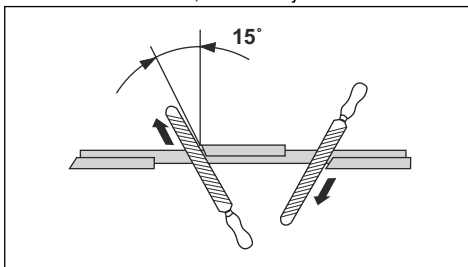

Merk: Slip kantene på tennene med en flat fil hvis klingen er svært slitt. Fortsett å slipe med en rundfil.

- Slip alle kantene like mye for å holde klingen balansert.

- Juster klingeinstillingen til 1 mm (0,04 tomme) med anbefalt innstillingsverktøy. Les instruksjonene som fulgte med klingene.

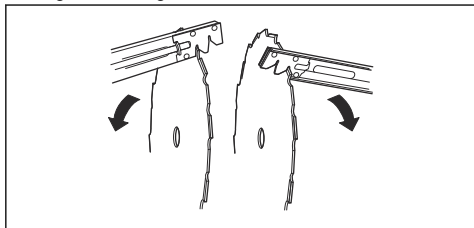

ADVARSEL: Kast alltid en klinge som har blitt skadet. Ikke forsøk å rette opp en bøyd klinge og bruke den på nytt.

om at fettnivået ikke har blitt endret. Bruk Husqvarna-spesialfett hvis det blir nødvendig å etterfylle. Ikke bytt ut fett i vinkelgiret. La servicepersonell utføre reparasjoner av vinkelgiret.

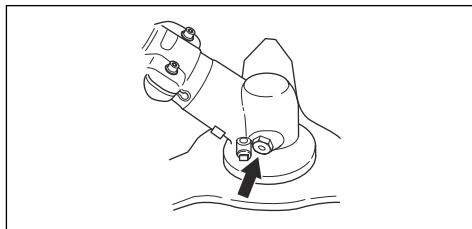

Vinkelgir

Vinkelgiret fylles tre fjerdedeler opp med fett på fabrikken. Før du bruker produktet, må du forsikre deg

Feilsøking

Brukergrensesnitt

LED-display	Mulige feil	Mulig handling
Batterilampen blinker oransje.	Lav batterispenning	Lad batteriet.
Rød LED-feillampe blinker.	Overbelastning	Skjærestyret har satt seg fast. Slå av produktet. Fjern batteriet. Fjern uønsket materiale fra skjærestyret.
	Temperaturavvik	La produktet avkjøles.
	Kraftutløseren og aktiveringsknappen trykkes samtidig.	Slipp kraftutløseren, så er produktet aktivt.
Produktet starter ikke	Smuss på batterikontaktene	Rengjør batterikontaktene med trykkluft eller en myk børste.
LED-feillampen lyser rødt.	Produktet trenger service.	Kontakt serviceverkstedet ditt.

Transport, oppbevaring og avhending

Transport og oppbevaring

- De medfølgende litiumionbatteriene samsvarer med kravene i loven om farlige varer.
- Følg de spesifikke kravene på emballasje og etiketter for kommersiell transport, inkludert av tredjeparter og fraktleverandører.
- Snakk med en person med spesiell opplæring i farlige materialer før du sender produktet. Følg alle gjeldende nasjonale forskrifter.
- Bruk tape på åpne kontakter når du plasserer batteriet i en pakke. Pakk batteriet stramt for å hindre bevegelse.
- Fjern batteriet ved lagring og transport.
- Oppbevar batteriet og batteriladeren på et sted som er tørt og fri for fukt og frost.
- Batteriet må ikke oppbevares på steder der det kan forekomme statisk elektrisitet. Ikke oppbevar batteriet i en metallkasse.

- Oppbevar batteriet i temperaturer mellom 5 °C (41 °F) og 25 °C (77 °F) og unna direkte sollys.
- Oppbevar batteriladeren i temperaturer mellom 5 °C (41 °F) og 45 °C (113 °F) og unna direkte sollys.
- Bruk batteriladeren bare i temperaturer mellom 5 °C (41 °F) og 40 °C (104 °F).
- Lad opp batteriet til 30–50 % før du setter det til oppbevaring i lange perioder.
- Oppbevar batteriladeren på et sted som er lukket og tørt.
- Hold batteriet og batteriladeren separert under oppbevaring. Ikke la barn eller andre uautoriserte personer røre utstyret. Oppbevar utstyret i et område som kan låses.
- Rengjør produktet og utfør en fullstendig service før du setter det til oppbevaring i lang tid.
- Bruk transportbeskyttelsen på produktet for å unngå personskader eller skade på produktet under transport og oppbevaring.

- Fest produktet på en sikker måte under transport.

Kassering av batteri, batterilader og produktet

Symbolene på produktet eller produktemballasjen angir at dette produktet ikke skal håndteres som restavfall. Resirkuler det på et gjenvinningsanlegg for elektrisk og elektronisk utstyr. Dette bidrar til å forhindre miljøskader og personskader.

Ta kontakt med lokale myndigheter, det lokale renovasjonsvesenet eller forhandleren hvis du ønsker mer informasjon om hvordan produktet ditt skal gjenvinnes.

Tekniske data

Tekniske data

	535IFR	535IRXT	535IRX
Motor			
Motortype	Husqvarna e-torq BLDC	Husqvarna e-torq BLDC	Husqvarna e-torq BLDC
Turtall på utgående aksel, o/min	5300/8200	5300/8200	5300/8200
Klippebredde, mm/tommer	450/17,7	450/17,7	450/17,7
Vekt			
Vekt uten batteri, kg/lb	4,5/9,9	4,9/10,8	4,9/10,8
Støynivå			
Lydeffektnivå, målt dB (A)	93	93	94
Lydeffektnivå, garantert L _{WA} dB (A)	96	96	96
Lydnivåer⁷			
Lydtrykknivå ved brukerens øre, målt etter IEC 62841-1:			
Utstyrt med trimmerhode (originalt) dB(A)	80	80	80
Vibrasjonsnivåer⁸			
Vibrasjonsnivåer i håndtak, målt i henhold til IEC 62841-1, m/s ²			

⁷ Rapporterte data for lydtrykknivå for maskinen har en typisk statistisk spredning (standardavvik) på 3 dB(A).

⁸ Rapporterte data for vibrasjonsnivå har en typisk statistisk spredning (standardavvik) på 1,5 m/s².

	535iFR	535iRXT	535iRX
Utstyrt med trimmerhode (originalt), venstre/høyre, m/s ²	1,4/1,7	1,2/1,4	1,3/1,4
Utstyrt med gressklinge (original), venstre/høyre, m/s ²	2,5/2,0	2,4/2,0	2,4/2,0
Merk: Bruk vibrasjonskalkulatoren for å sammenligne vibrasjonsnivåer, batteri- og bensindrevne produkter. https://www.husqvarna.com/uk/services-solutions/vibration-calculator/			
Informasjon om radiofrekvens for Bluetooth®			
Frekvensbånd, GHz	2,4–2,4835	2,4–2,4835	-
Utgangseffekt, maks. dBm 0	0	0	-

Godkjente batterier

Batteri	BLi300
Type	Litium-ion
Batterikapasitet, Ah	9,4
Nominell spenning, V	36
Vekt, kg (lb)	1,9 (4,2)

Godkjente batteriladere

Batterilader	QC500
Inngangsspenning, V	100–240
Frekvens, Hz	50–60
Effekt, W	500

Tilbehør

Tilbehør

Godkjent tilbehør	Tilbehørstype	Beskyttelse for skjærestyr, art.nr.
Sentrumshull i klinger/kniver Ø 25,4 mm		
Gjenge, utgående aksel M12		

Godkjent tilbehør	Tilbehørstype	Beskyttelse for skjærestyr, art.nr.
Gressklinge/gresskniv	Multi 255-3 (Ø 255, 3-tannet)	590 88 00-01
	Grass 255-4 (Ø 255 4-tannet)	590 88 00-01
	Multi 300-3 (Ø 300 3-tannet)	590 88 00-01
Sagklinge	Scarlet 200-22 (Ø 200, 22-tannet)	501 32 04-03
Trimmerhode	T35, T35x (Ø 2,4–2,7 mm Whisper Twist-trimmertråd)	590 88 01-01
	E35B (Ø 2,4–2,7 mm Whisper Twist-trimmertråd)	590 88 01-01
Støttekopp	Fast	

Tilbehørstype	Artikkelnummer
Batteriholder	590 11 42-01
Balance XB	597 33 12-01

EF-samsvarserklæring

EF-samsvarserklæring

Husqvarna AB, SE-561 82 Huskvarna, Sverige, tlf.: +46 36 146500, erklærer at ryddesagene **Husqvarna 535iFR**, **535iRXT**, **535iRX** med serienummer fra 2018 og fremover (året er tydelig merket på typeskiltet, etterfulgt av serienummerset) samsvarer med kravene i følgende RÅDSDIREKTIVER:

- av 17. mai 2006 «om maskiner», **2006/42/EF**.
- av 26. februar 2014 «om elektromagnetisk kompatibilitet», **2014/30/EU**.
- av 16. april 2014 «om radioutstyr», **2014/53/EU**
- av 8. mai 2000 «om støyutslipp i miljøet», **2000/14/EF**
- av 8. juni 2011 «om begrensninger i bruk av visse farlige stoffer», **2011/65/EU**

Følgende standarder er blitt brukt:

EN ISO 11806-1:2011, ISO 14982:2009, IEC 62841-1:2014, IEC 61000-6-1:2016, IEC 61000-6-3:2006+AMD1:2010, EN 300328, EN 62311, ETSI 301489-1, ETSI 301489-17, ETSI EN 300 328 v2.1.1

RISE SMP Svensk Maskinprovning AB, Box 7035, SE-750 07 Uppsala, Sweden, har utført en frivillig

kontroll på vegne av **Husqvarna AB**. Sertifikatet har følgende nummer: **SEC/19/2533**

RISE SMP Svensk Maskinprovning AB har også bekreftet samsvar med vedlegg V til rådsdirektiv 2000/14/EF. Sertifikatene har nummer: **01/1610/008 og 01/1610/009**.

For informasjon som gjelder støyutslipp, kan du se *Tekniske data på side 112*.

Huskvarna, 2019-06-28



Pär Martinsson, utviklingssjef (autorisert representant for Huskvarna AB og ansvarlig for teknisk dokumentasjon)

Registrerte varemerker

Bluetooth[®]-ordmerket og -logoene er registrerte varemerker for *Bluetooth SIG, inc.*, og bruk av slike merker fra Huskvarna skjer under lisens.



www.husqvarna.com

Bruksanvisning i original
Originale instruktioner
Alkuperäiset ohjeet
Originale instruksjoner

1159438-10



2019-09-25