



Manuel d'utilisation
HUSQVARNA AUTOMOWER®
420/430X/440/450X



FR, Français

Lisez attentivement le manuel d'utilisation et assurez-vous que vous en comprenez le contenu avant d'utiliser la machine.

Sommaire

1 Introduction	
1.1 Introduction.....	3
1.2 Présentation du produit	4
1.3 Symboles concernant le produit.....	5
1.4 Symboles sur l'écran.....	5
1.5 Symboles sur la batterie.....	6
1.6 Instructions générales du manuel.....	6
1.7 Aperçu de la structure du menu 1.....	7
1.8 Aperçu de la structure du menu 2.....	8
1.9 Aperçu de la structure du menu 3.....	9
1.10 Écran.....	10
1.11 Clavier.....	10
2 Sécurité	
2.1 Consignes de sécurité.....	11
2.2 Définitions de sécurité.....	12
2.3 Consignes de sécurité pour le fonctionnement.....	12
3 Installation	
3.1 Introduction – Installation.....	16
3.2 Principaux composants pour l'installation.....	16
3.3 Préparations générales.....	16
3.4 Avant l'installation des câbles.....	16
3.5 Installation du produit.....	22
3.6 Installation du câble avec des piquets.....	24
3.7 Enterrement du câble périphérique ou du câble guide.....	25
3.8 Rallongement du câble périphérique ou du câble guide.....	25
3.9 Après l'installation du produit.....	25
3.10 Application Automower® Connect.....	26
3.11 Réglages du produit.....	27
3.12 Accès au menu.....	27
4 Utilisation	
4.1 Interrupteur principal.....	41
4.2 Pour démarrer le produit.....	41
4.3 Sélection du mode de fonctionnement....	41
4.4 Mode de fonctionnement Park.....	42
4.5 Pour arrêter le produit.....	42
4.6 Pour mettre le produit hors tension.....	42
4.7 Pour charger la batterie.....	42
5 Entretien	
5.1 Introduction - entretien.....	44
5.2 Nettoyez le produit.....	44
5.3 Remplacement des lames.....	45
5.4 Batterie.....	45
5.5 Entretien hivernal.....	46
6 Dépannage	
6.1 Introduction - dépannage.....	47
6.2 Messages d'erreur.....	47
6.3 Messages d'information.....	53
6.4 Voyant de la station de charge.....	56
6.5 Symptômes.....	57
6.6 Recherche de coupures dans la boucle du câble.....	59
7 Transport, entreposage et mise au rebut	
7.1 Transport.....	62
7.2 Remisage.....	62
7.3 Mise au rebut.....	62
8 Caractéristiques techniques	
8.1 Caractéristiques techniques.....	64
8.2 Marques déposées.....	67
9 Garantie	
9.1 Conditions de garantie.....	68
10 Déclaration de conformité CE	
10.1 Déclaration de conformité CE.....	69

1 Introduction

1.1 Introduction

Numéro de série :

Code PIN :

Le numéro de série se trouve sur la plaque signalétique et sur le carton du produit.

- Utilisez le numéro de série pour enregistrer votre produit sur www.husqvarna.com.

1.1.1 Assistance

Pour obtenir de l'aide concernant le produit, contactez votre atelier d'entretien Husqvarna.

1.1.2 Description du produit

Remarque: Husqvarna met régulièrement à jour l'apparence et la fonctionnalité de ses produits. Reportez-vous à la section *Assistance à la page 3*.

Le produit est un robot tondeuse. Le produit est équipé d'une source d'alimentation par batterie et coupe l'herbe automatiquement. Il alterne en continu entre tonte et charge. La trajectoire de déplacement du robot de tonte est aléatoire, ce qui signifie que la pelouse est tondue de manière régulière et que l'usure est moindre. Le câble périphérique et le câble guide contrôlent le mouvement du produit dans la zone de travail. Les capteurs du produit détectent le moment où le produit s'approche du câble périphérique. L'avant du produit dépasse toujours le câble périphérique d'une distance spécifique avant que le robot ne tourne. Quand le produit rencontre un obstacle ou approche d'un câble périphérique, il choisit une nouvelle direction.

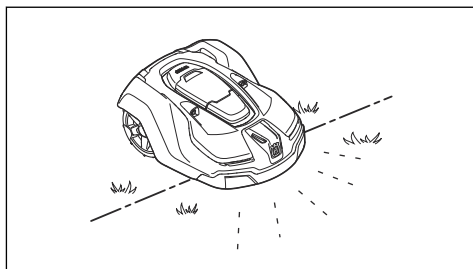

L'opérateur sélectionne les paramètres de fonctionnement à l'aide des touches du clavier. L'écran affiche les paramètres de fonctionnement sélectionnés et les options disponibles ainsi que le mode de fonctionnement du produit.

1.1.2.1 Technique de tonte

Le produit, simple d'utilisation, ne rejette pas d'émissions et permet d'économiser de l'énergie. La technique de coupe fréquente améliore la qualité de l'herbe et diminue l'utilisation d'engrais. Il n'est pas nécessaire de collecter l'herbe.

1.1.2.2 Rechercher la station de charge

Le produit fonctionne jusqu'à ce que l'état de charge de la batterie soit faible. Il suit ensuite le câble guide jusqu'à la station de charge. Le câble guide part de la station de charge et peut être dirigé vers une partie éloignée de la zone de travail et/ou passer par un passage étroit. Le câble guide est raccordé au câble périphérique et permet ainsi au produit de trouver plus facilement et plus rapidement la station de charge.

1.1.2.3 Automower® Connect

Automower® Connect est une application mobile qui permet de sélectionner les réglages de fonctionnement à distance. Reportez-vous à la section *Application Automower® Connect à la page 26*.

1.2 Présentation du produit

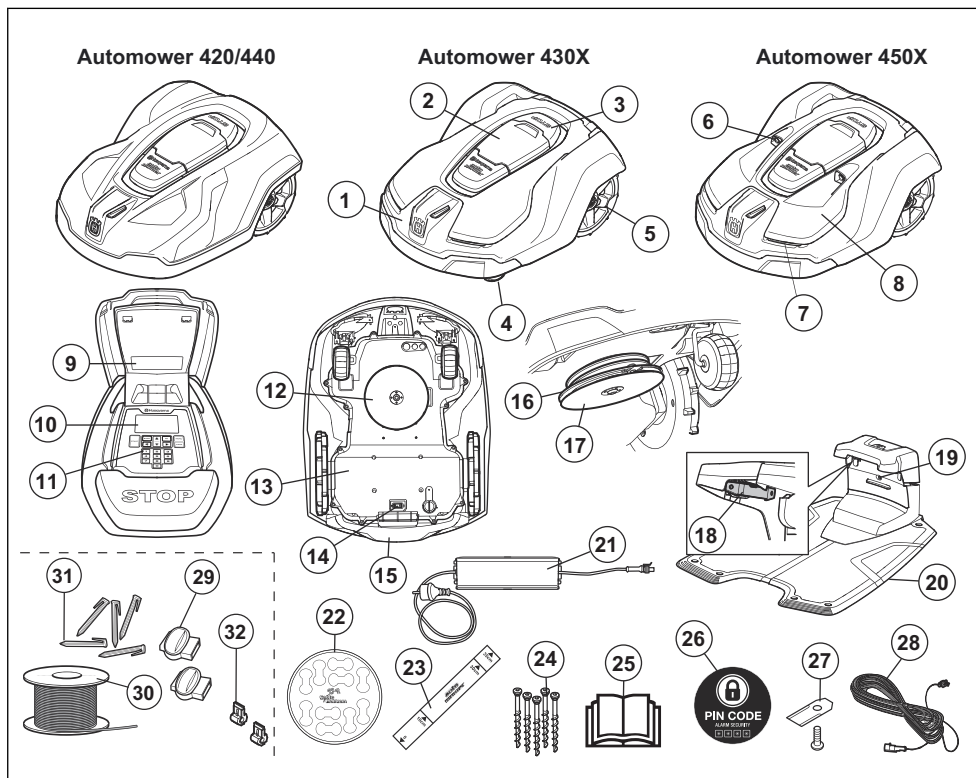

Les numéros sur la figure représentent :

- | | |
|---|--|
| 1. Carrosserie | 14. Interrupteur principal |
| 2. Capot d'accès à l'écran d'affichage et au clavier | 15. Poignée |
| 3. Bouton d'arrêt | 16. Disque de coupe |
| 4. Roues avant | 17. Plaque de protection |
| 5. Roues arrière | 18. Plaques de contact |
| 6. Capteurs ultrasoniques | 19. Voyant de fonctionnement de la station de charge et du câble périphérique |
| 7. Phares | 20. Station de charge |
| 8. Capot repositionnable | 21. Alimentation électrique (l'aspect peut varier en fonction du marché) |
| 9. Plaque signalétique (y compris code d'identification du produit) | 22. Marqueurs de câbles |
| 10. Écran d'affichage | 23. Règle d'aide à la pose du câble périphérique (la règle est à détacher de la boîte) |
| 11. Clavier | 24. Vis pour fixation de la station de charge |
| 12. Système de coupe | 25. Manuel d'utilisation et Guide d'installation rapide |
| 13. Châssis contenant l'électronique, la batterie et les moteurs | 26. Autocollant d'alarme |
| | 27. Lames supplémentaires |

28. Câble basse tension
29. Raccords de câble ¹
30. Boucle de câble pour le câble périphérique et le câble guide ²
31. Cavaliers ³
32. Connecteurs de la boucle de câble ⁴

1.3 Symboles concernant le produit

Ces symboles peuvent figurer sur le produit. Étudiez-les attentivement.



ATTENTION : lisez attentivement les instructions d'utilisation avant d'utiliser le produit.



ATTENTION : désactivez le produit avant de travailler dessus ou de le soulever.



ATTENTION : maintenez une distance de sécurité entre le produit en fonctionnement et vous. maintenez les mains et les pieds à distance des lames en rotation.



ATTENTION : ne vous mettez pas debout sur le produit. Ne placez jamais les mains ou les pieds en dessous ou à proximité du produit.

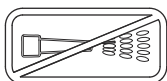

Ne nettoyez jamais le produit avec un nettoyeur à haute pression ni à l'eau courante.

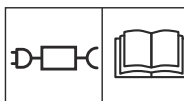

Utilisez une alimentation électrique amovible, telle que définie sur la plaque signalétique à côté du symbole.

CE Ce produit est conforme aux directives CE en vigueur.



Émissions sonores dans le milieu environnant. Les émissions de la machine sont indiquées au chapitre *Caractéristiques techniques à la page 64* et sur la plaque signalétique.



Ce produit ne doit pas être jeté avec les déchets ménagers. Veillez à le recycler conformément aux directives légales locales.



Le châssis contient des composants qui sont sensibles aux décharges électrostatiques (ESD). Le châssis doit également être scellé de manière professionnelle. C'est pourquoi il ne doit être ouvert que par des techniciens d'entretien agréés. Un sceau rompu peut entraîner la non-validité de la totalité ou de certaines parties de la garantie.



Le câble basse tension ne peut pas être raccourci, rallongé ou épissé.

N'utilisez pas de coupe-herbe à proximité du câble basse tension. Soyez prudent lors de la coupe de bordures où se trouvent les câbles.

1.4 Symboles sur l'écran



La fonction Minuterie commande le déclenchement du produit pour tondre la pelouse.



La fonction Hauteur de coupe règle la hauteur de coupe du produit.



La fonction Sécurité permet à l'utilisateur de sélectionner l'un des 3 niveaux de sécurité.

¹ Fait partie du kit d'installation qui a été acheté séparément.

² Fait partie du kit d'installation qui a été acheté séparément.

³ Fait partie du kit d'installation qui a été acheté séparément.

⁴ Fait partie du kit d'installation qui a été acheté séparément.



La fonction Messages affiche les messages d'erreur et la cause possible des problèmes.



La fonction Minuterie adaptative adapte automatiquement les intervalles de coupe à la pousse de l'herbe.



La fonction Installation pour les réglages manuels de l'installation.



La fonction Réglages permet de définir les paramètres généraux des produits.



La fonction Accessoires permet de paramétrer tous les réglages des accessoires du produit.



Le produit ne tond pas l'herbe en raison de la fonction Minuterie.



Le produit annule la fonction Minuterie.



Le témoin de batterie indique le niveau de charge de la batterie. Lorsque le produit est en charge, le symbole clignote.



Le produit est dans la station de charge, mais la batterie ne charge pas.



Le produit est configuré en mode ECO.



Pour Automower® Connect et Connect@Home. Communication sans fil Bluetooth® avec votre appareil mobile.



La navigation assistée par GPS est active. Clignote lorsqu'il collecte des informations GPS. Automower® 430X/450X.



La navigation assistée par GPS n'est pas active. Automower® 430X/450X.



La force du signal de réception de GPRS.



Problème de connexion au serveur Internet.



Problème de carte SIM ou de module.

1.5 Symboles sur la batterie



Lisez les consignes d'utilisation.



Ne jetez pas la batterie dans le feu et n'exposez pas la batterie à une source de chaleur.



Ne plongez pas la batterie dans l'eau.

1.6 Instructions générales du manuel

Le système suivant est utilisé dans le manuel d'utilisation pour un usage plus simple :

- Le texte en *italique* correspond à un affichage sur l'écran ou à une référence à une autre section du manuel d'utilisation.
- Le texte en **gras** fait référence aux boutons du produit.
- Le texte en **LETTRES MAJUSCULES** et en *italique* fait référence aux différents modes de fonctionnement du produit.

1.7 Aperçu de la structure du menu 1

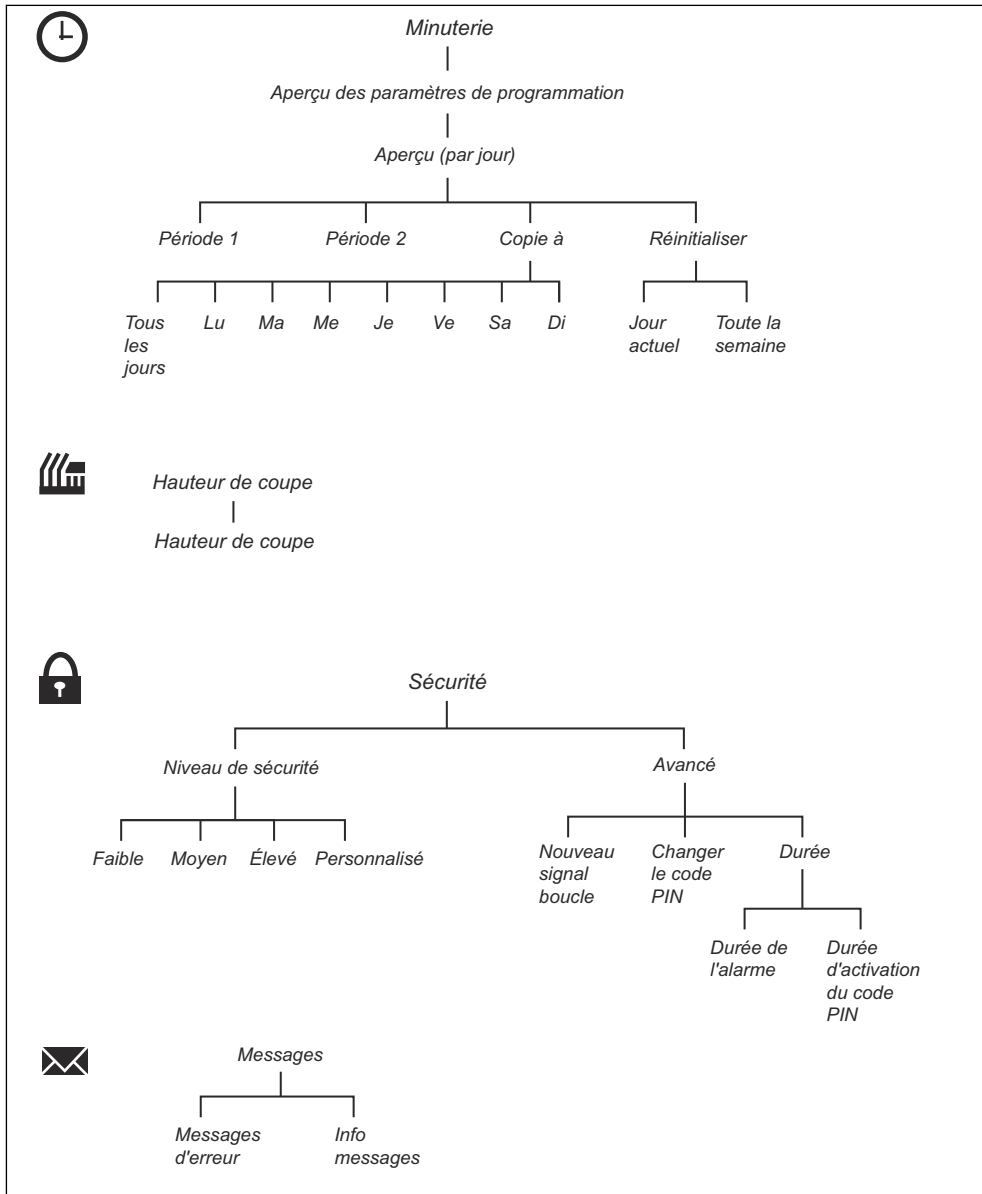

1.8 Aperçu de la structure du menu 2

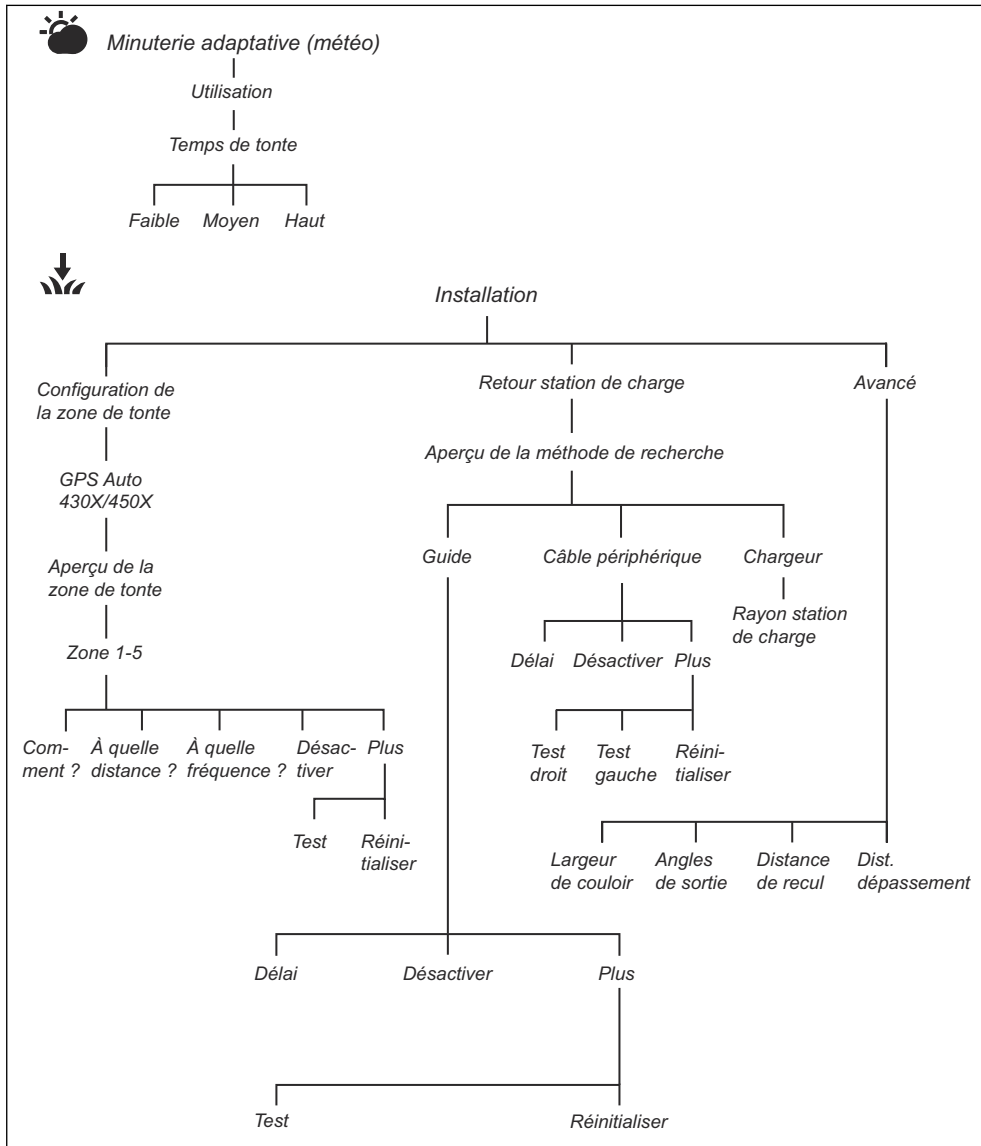

1.9 Aperçu de la structure du menu 3

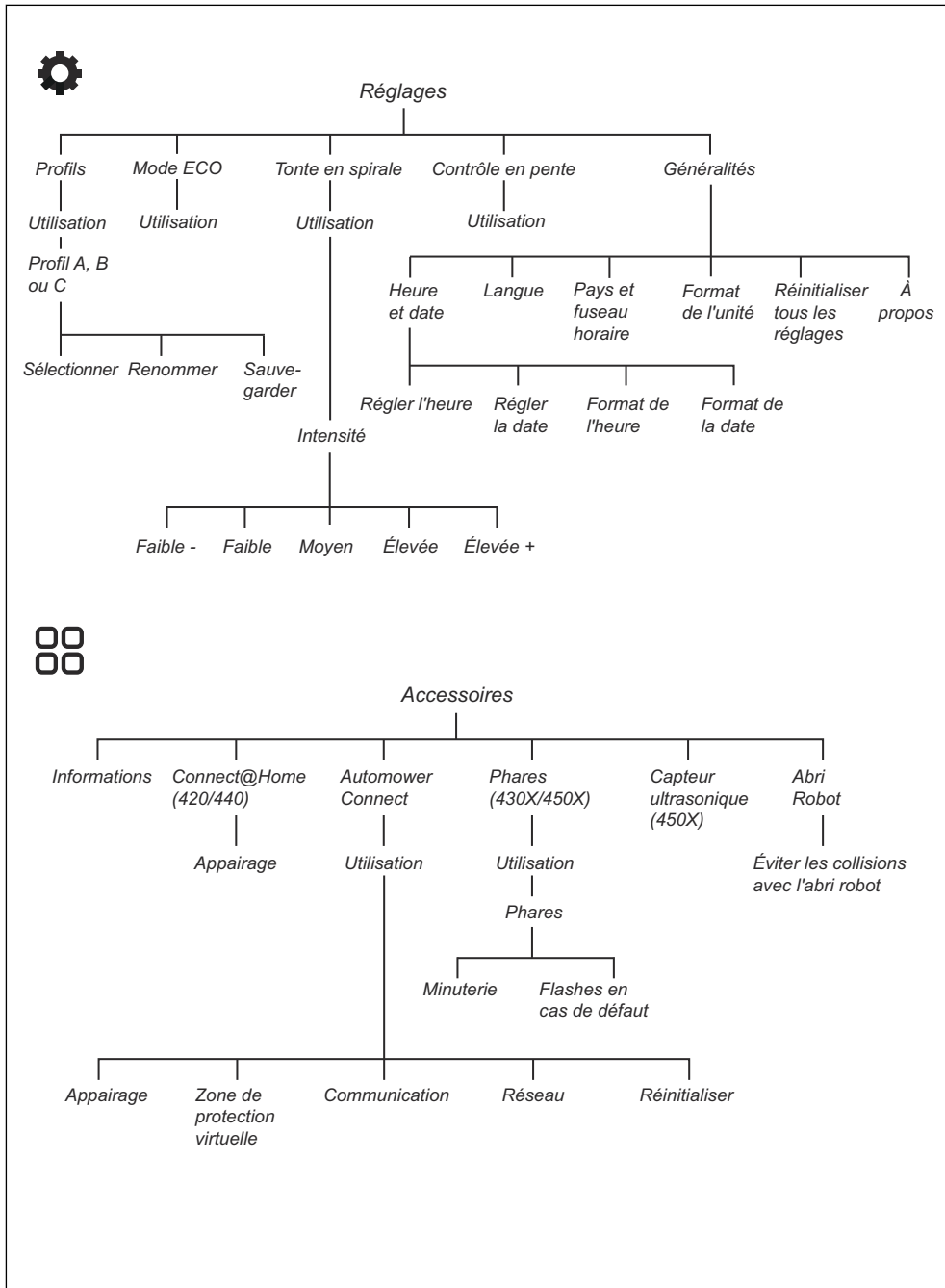

1.10 Écran

L'écran du produit affiche les informations et les paramètres du produit.

Pour accéder à l'écran, appuyez sur le bouton **STOP**.

1.11 Clavier

Utilisez le clavier du produit pour naviguer dans le menu. Pour accéder au clavier, appuyez sur le bouton **STOP**.

- Utilisez le bouton **START** (A) pour démarrer le produit.
- Utilisez le bouton **BACK** (B) pour vous déplacer vers le haut dans les listes de menus.
- Utilisez les boutons **fléchés** (C) pour naviguer dans le menu.
- Utilisez le bouton **OK** (D) pour confirmer les réglages sélectionnés dans les menus.
- Utilisez le bouton **MENU** (E) pour accéder au menu principal.
- Utilisez le bouton **PARK** (F) pour envoyer le produit vers la station de charge.
- Utilisez les boutons **numérotés** (G) pour saisir le code PIN, l'heure et la date.

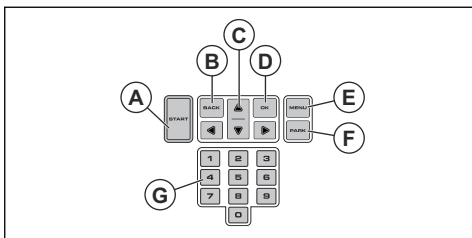

2.1 Consignes de sécurité

2.1.1 IMPORTANT. À LIRE ATTENTIVEMENT AVANT UTILISATION. À CONSERVER POUR RÉFÉRENCE ULTÉRIEURE

L'utilisateur est tenu pour responsable des accidents et des dangers auxquels il expose autrui ou des biens.

Cet appareil n'est pas destiné à une utilisation par des personnes (ou des enfants) aux capacités physiques, sensorielles ou mentales limitées (qui pourraient nuire à une manipulation sans danger du produit) ou manquant d'expérience et de connaissances, sauf si elles ont bénéficié de la surveillance ou des instructions concernant l'utilisation de l'appareil d'une personne responsable de leur sécurité.

Cet appareil peut être utilisé par des enfants âgés de 8 ans et plus, et des personnes ayant des handicaps physiques, sensoriels ou mentaux ou manquant d'expérience et de connaissances, à condition qu'ils bénéficient de la surveillance ou des instructions appropriées concernant l'utilisation de l'appareil en toute sécurité et qu'ils aient bien compris les risques encourus. Les réglementations locales peuvent limiter l'âge de l'utilisateur. Le nettoyage et les opérations d'entretien ne doivent pas être réalisés par des enfants sans surveillance.

Ne connectez jamais l'alimentation électrique à une prise si la fiche ou le fil est endommagé. Les fils usés ou endommagés augmentent le risque de choc électrique.

Ne chargez la batterie que dans la station de charge incluse. Une utilisation inappropriée peut provoquer un choc électrique, une surchauffe ou une fuite de liquide corrosif de la batterie. En cas de fuite d'électrolyte, rincez à l'eau/agent de neutralisation. Consultez immédiatement un médecin en cas de contact avec les yeux.

Utilisez uniquement les batteries d'origine recommandées par le fabricant. La sécurité du produit ne peut pas être garantie avec des batteries autres que celles d'origine. N'utilisez pas de batteries non rechargeables.

L'appareil doit être déconnecté de l'alimentation secteur lors de la dépose de la batterie.



AVERTISSEMENT: le produit peut être dangereux s'il est mal utilisé.

immédiatement un médecin.



AVERTISSEMENT: N'utilisez pas le produit lorsque des personnes, notamment des enfants ou des animaux domestiques, se trouvent dans la zone de travail.



AVERTISSEMENT: Symbole utilisé en cas de risque de blessures ou de mort pour l'opérateur ou les personnes à proximité si les instructions du manuel ne sont pas respectées.



AVERTISSEMENT: Maintenez les mains et les pieds à distance des lames en rotation. Ne placez jamais les mains ou les pieds en dessous ou à proximité du produit lorsque le moteur tourne.



REMARQUE: Symbole utilisé en cas de risque de dommages pour le produit, d'autres matériaux ou les environs si les instructions du manuel ne sont pas respectées.

Remarque: Symbole utilisé pour donner des informations supplémentaires pour une situation donnée.



AVERTISSEMENT: En cas de blessure ou d'accident, consultez

2.3 Consignes de sécurité pour le fonctionnement

2.3.1 Utilisation

- Le produit ne doit être utilisé qu'avec les équipements recommandés par le fabricant. Toute autre utilisation est incorrecte. Les instructions du fabricant concernant l'utilisation et l'entretien doivent être rigoureusement suivies.
- Des panneaux d'avertissement doivent être placés autour de la zone de travail du produit s'il est utilisé dans des espaces

publics. Les panneaux doivent comporter le texte suivant : **Avertissement ! Tondeuse automatique ! Maintenez les enfants à distance de la machine ! Surveillez les enfants !**

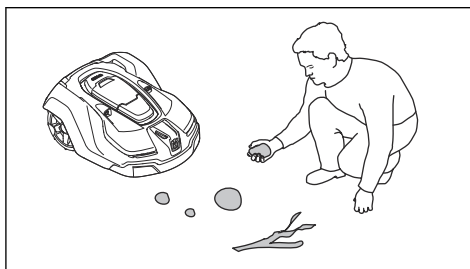
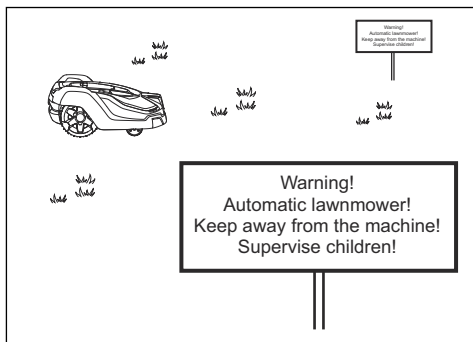

- Utilisez le mode de fonctionnement *Park* ou éteignez le produit lorsque des personnes, notamment des enfants ou des animaux de compagnie, se trouvent dans la zone de tonte. Il est recommandé de programmer le produit pour une utilisation pendant les heures où personne ne se trouve dans la zone, par exemple la nuit. Reportez-vous à la section *Minuterie à la page 27*. N'oubliez pas que certains animaux, comme les hérissons, sont actifs la nuit. Elles peuvent être blessées par le produit.
- Le produit ne peut être utilisé, entretenu et réparé que par des personnes parfaitement familiarisées avec ses caractéristiques spéciales et connaissant les consignes de sécurité. Lisez attentivement et assimilez le manuel d'utilisation avant d'utiliser le produit.
- Vous n'êtes pas autorisé à modifier la conception originale du produit. Toutes les modifications effectuées sont à vos risques et périls.
- Vérifiez qu'aucun corps étranger tel que des pierres, des branches, des outils ou des jouets ne se trouve sur la pelouse. Si les lames heurtent des corps étrangers, elles risquent d'être endommagées. Éteignez toujours le produit à l'aide de l'interrupteur principal avant de remédier à un blocage. Vérifiez que le produit n'est pas endommagé avant de le redémarrer.
- Si le produit commence à vibrer de façon anormale, éteignez-le à l'aide de l'interrupteur principal. Examinez le produit pour vérifier qu'il n'est pas endommagé avant de le redémarrer.
- Mettez le produit en marche en suivant les instructions. Lorsque le produit est sous tension, assurez-vous de garder les mains et les pieds à distance des lames en rotation. Ne placez jamais les mains ou les pieds en dessous du produit.
- Ne touchez jamais les pièces dangereuses en mouvement, telles que le disque de coupe, avant qu'elles ne soient complètement à l'arrêt.
- Ne soulevez ou ne portez jamais le produit lorsqu'il est sous tension.
- Ne laissez pas des personnes ignorant le fonctionnement du produit s'en servir.
- Ne laissez jamais le produit entrer en collision avec des personnes ou d'autres êtres vivants. Si une personne ou un autre être vivant se trouve sur la trajectoire du produit, celui-ci doit être immédiatement arrêté. Reportez-vous à la section *Pour arrêter le produit à la page 42*.
- Ne posez rien sur le produit ni sur sa station de charge.
- N'utilisez pas le produit si la protection, le disque de coupe ou la carrosserie sont défectueux. Ne l'utilisez pas non plus si les lames, les vis, les écrous ou les câbles sont défectueux. Ne branchez jamais ou n'appuyez jamais sur un câble endommagé avant que celui-ci soit déconnecté de l'alimentation.
- N'utilisez pas le produit si l'**interrupteur principal** ne fonctionne pas.
- Éteignez toujours le produit à l'aide de l'**interrupteur principal** lorsque vous ne l'utilisez pas. Le produit ne peut démarrer

que lorsque l'**interrupteur principal** est activé et que le code PIN adéquat a été saisi.

- Husqvarna® ne garantit en aucun cas la compatibilité totale entre le produit et d'autres types de dispositif sans fil comme des télécommandes, des transmetteurs radio, des boucles d'écoute, des clôtures électrifiées enterrées pour animaux ou autres.
- Les objets métalliques enterrés (par exemple le béton armé ou les filets anti-taupes) peuvent provoquer un arrêt du robot de tonte. En effet, ils peuvent être à l'origine d'interférences avec le signal boucle, ce qui peut se traduire par un arrêt du robot de tonte.
- La température de fonctionnement et de stockage est de 0-50 °C/32-122 °F. La plage de température de charge est de 0-45 °C/ 32-113 °F. Une température trop élevée risque d'endommager le produit.

2.3.2 Consignes de sécurité relatives à l'utilisation de la batterie



AVERTISSEMENT: Les batteries lithium-ion peuvent exploser ou provoquer un incendie si elles sont démontées, court-circuitées, exposées à l'eau, au feu ou à des températures élevées. Manipulez avec précaution, ne démontez pas, n'ouvrez pas la batterie et n'appliquez aucun type d'abus électrique/mécanique. Stocker les batteries à l'abri des rayons directs du soleil.

Pour plus d'informations sur la batterie, reportez-vous à la section *Batterie* à la page 45

2.3.3 Soulever et déplacer le produit



AVERTISSEMENT: mettez le produit hors tension avant de le soulever. Le produit est désactivé lorsque l'**interrupteur principal** est en position 0.



REMARQUE: ne soulevez pas le produit lorsqu'il est garé dans la station de charge. Cela peut endommager la

station de charge et/ou le produit. Appuyez sur **STOP** et tirez sur le produit pour le sortir de la station de charge avant de le soulever.

Pour s'éloigner en toute sécurité de la zone de travail ou s'y déplacer :

1. Appuyez sur le bouton **STOP** pour arrêter le produit.

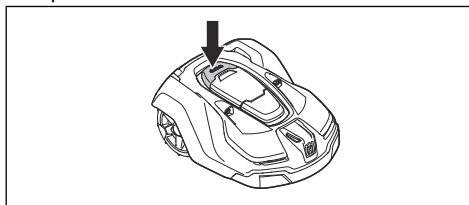

2. Placez l'interrupteur principal en position 0.

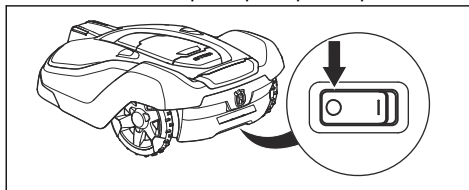

3. Transportez le produit en utilisant la poignée, avec le disque de coupe éloigné du corps.



2.3.4 Entretien



AVERTISSEMENT: Le produit doit être mis hors tension avant toute opération de maintenance. Utilisez la fiche pour débrancher la station de charge avant toute opération de nettoyage ou d'entretien de la station de charge ou de la boucle de câble.

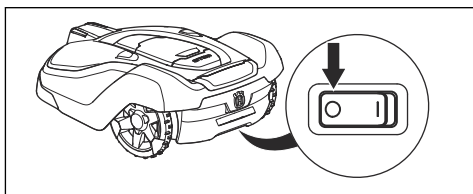

2. Débranchez tous les fils branchés et l'alimentation.
3. Branchez tous les câbles et l'alimentation dès que le risque d'orage est passé. Il est important de connecter chaque câble à la bonne place.



AVERTISSEMENT: Utilisez la fiche pour débrancher la station de charge avant toute opération de nettoyage ou d'entretien de la station de charge ou de la boucle du câble.



REMARQUE: ne nettoyez jamais le produit avec un nettoyeur à haute pression ou de l'eau courante. N'utilisez jamais de solvants pour le nettoyage.

Inspectez le produit toutes les semaines et remplacez les composants endommagés ou usés. Reportez-vous à la section *Entretien à la page 44*.

2.3.5 En cas d'orage

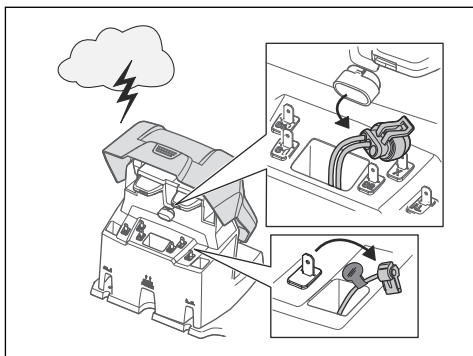

Pour réduire le risque d'endommagement des composants électriques du produit et de sa station de charge, nous recommandons de défaire tous les branchements de la station de charge (alimentation électrique, câble périphérique et câble guide) en cas de risque d'orage.

1. Repérez les fils afin de faciliter leur rebranchement. Les connexions de la station de charge sont signalées par AR, AL et G1/G2/G3.

3 Installation

3.1 Introduction – Installation



AVERTISSEMENT: assurez-vous de lire et de comprendre le chapitre dédié à la sécurité avant d'installer le produit.



REMARQUE: Utilisez des pièces de rechange et du matériel d'installation d'origine.

Remarque: reportez-vous à la section www.husqvarna.com pour obtenir plus d'informations sur l'installation.

3.2 Principaux composants pour l'installation

L'installation comprend les composants suivants :

- Un robot tondeuse qui tond automatiquement la pelouse.
- Une station de charge affichant 3 fonctions :
 - Envoyer des signaux de contrôle dans le câble périphérique.
 - Envoyer des signaux de contrôle dans le câble guide afin que le produit suive le guide vers des zones éloignées spécifiques du jardin et qu'il puisse retrouver son chemin vers la station de charge.
 - Charger le produit.
- Une alimentation électrique connectée entre la station de charge et une prise murale de 100 V-240 V.
- Une boucle de câble, qui suit les contours de la zone de tonte ainsi que des objets et plantes à protéger. La boucle de câble sert à la fois de câble périphérique et de câble guide.

3.3 Préparations générales



REMARQUE: les trous permettant l'accumulation d'eau dans la pelouse peuvent causer des dommages au produit.

Remarque: lisez le chapitre concernant l'installation avant de commencer. La manière dont est effectuée l'installation du produit a des répercussions sur ses performances. Il est donc important de planifier soigneusement l'installation.

- Faites un plan de la zone de travail en y indiquant tous les obstacles. Ainsi, vous pourrez plus facilement repérer les positions idéales pour la station de charge, le câble périphérique et le câble guide.
- Tracez un repère sur le plan aux emplacements de la station de charge, du câble périphérique et du câble guide.
- Tracez un repère sur le plan aux endroits où le câble guide est raccordé au câble périphérique. Reportez-vous à la section *Installation du câble guide à la page 23*.
- Comblez les trous dans la pelouse.
- Tondez l'herbe avant d'installer le produit. Assurez-vous que l'herbe mesure 10 cm/ 3.9 po maximum.

Remarque: les premières semaines qui suivent l'installation, le niveau sonore perçu lors de la tonte de l'herbe peut être plus élevé que prévu. Une fois que le produit a tondu la pelouse pendant un certain temps, le niveau sonore perçu est nettement inférieur.

3.4 Avant l'installation des câbles

Vous pouvez choisir de fixer les câbles avec des piquets ou de les enterrer. Vous pouvez utiliser les 2 procédures pour une même zone de travail.

- Enterrez le câble périphérique ou le câble guide si vous avez l'intention d'utiliser un aérateur de pelouse sur la zone de travail. Si ce n'est pas le cas, fixez le câble périphérique ou le câble guide avec des piquets.

3.4.1 Détermination de l'emplacement de la station de charge

- Conservez un espace libre minimum de 3 m/ 10 pi devant la station de charge. Reportez-vous à la section *Détermination de l'emplacement du câble guide à la page 21*.

- Conservez un espace libre minimum de 1.5 m/5 ft à droite et à gauche du centre de la station de charge.
- Placez la station de charge à proximité d'une prise de courant.
- Placez la station de charge sur une surface plane.

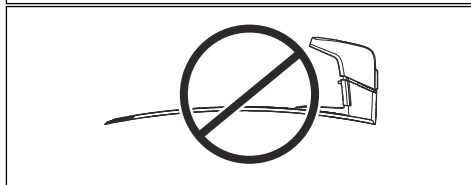
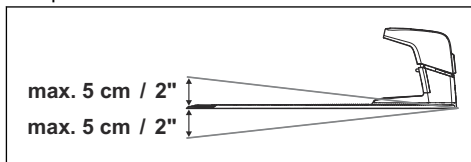

- Placez la station de charge dans la section la plus basse de la zone de travail.
- Placez la station de charge dans une zone protégée des rayons du soleil.
- Si la station de charge est installée sur un îlot, veuillez à raccorder le câble guide à l'îlot. Reportez-vous à la section *Création d'un îlot* à la page 20.

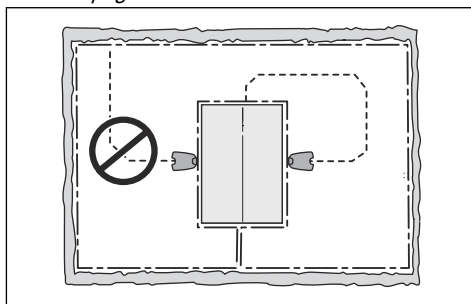

3.4.2 Détermination de l'emplacement du bloc d'alimentation



AVERTISSEMENT: Ne coupez pas et ne rallongez pas le câble basse tension. Il y a un risque de choc électrique.



REMARQUE: veillez à ce que les lames du produit ne coupent pas le câble basse tension.



AVERTISSEMENT: Le câble d'alimentation électrique et le câble de rallonge doivent se trouver hors de la zone de travail pour éviter d'endommager les câbles.



REMARQUE: n'enroulez pas le câble basse tension et ne le placez pas sous la plaque de la station de charge. Le fait d'enrouler le câble provoque des interférences avec le signal de la station de charge.

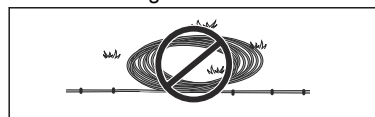

- Placez le bloc d'alimentation dans une zone protégée par un toit et à l'abri du soleil et de la pluie.
- Placez le bloc d'alimentation dans une zone bien ventilée.
- Utilisez un disjoncteur différentiel (RCD) pour brancher le bloc d'alimentation à la prise de courant.

Des câbles basse tension de différentes longueurs sont disponibles en tant qu'accessoires.

3.4.3 Détermination de l'emplacement du câble périphérique



REMARQUE: si la zone de travail est adjacente à des plans d'eau, une piscine, des pentes, ou à des murets, murs ou précipices, il convient d'ajouter un mur de protection le long du câble périphérique. Le mur doit mesurer 15 cm/6 po de hauteur minimum.



REMARQUE: ne laissez pas le produit fonctionner sur du gravier.



REMARQUE: Ne créez pas d'angles fermés lorsque vous installez le câble périphérique.



REMARQUE: pour une utilisation délicate et sans bruit, isolez tous les obstacles tels que les arbres, les racines et les pierres.

Le câble périphérique doit être mis en boucle autour de la zone de travail. Les capteurs dans le produit détectent lorsque le produit s'approche du câble périphérique, et le produit sélectionne une autre direction.

Pour faciliter la connexion entre le câble guide et le câble périphérique, il est recommandé de faire une petite boucle où le câble guide sera connecté. Faites une boucle d'environ 20 cm/ 8 po de câble périphérique.

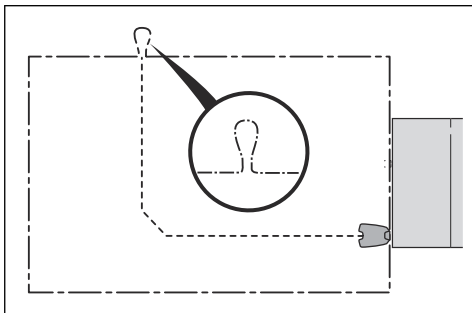

Remarque: Faites un plan de la zone de travail avant d'installer le câble périphérique et le câble guide.

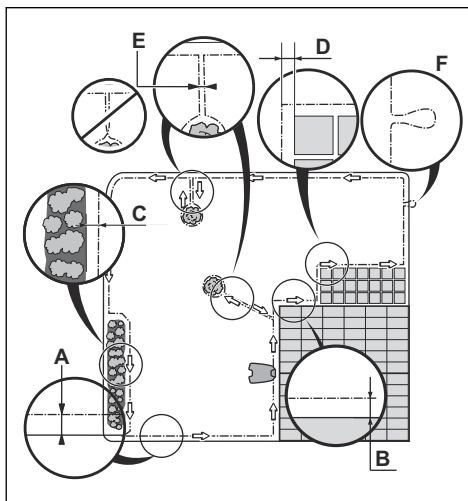

- Placez le câble périphérique tout autour de la zone de travail (A). Adaptez la distance entre le câble périphérique et les obstacles.
- Placez le câble périphérique à 35 cm/14 po (B) de tout obstacle de plus de 5 cm/2 po de haut.

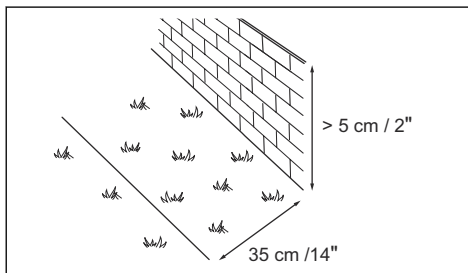

- Placez le câble périphérique à 30 cm/12 po (C) de tout obstacle de 1-5 cm/0.4-2 po de haut.

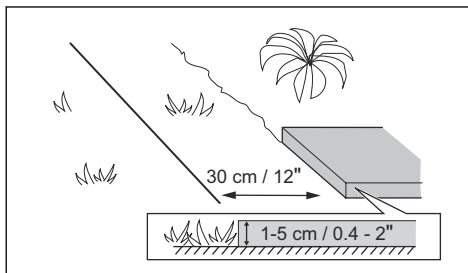

- Placez le câble périphérique à 10 cm/4 po (D) de tout obstacle de moins de 1 cm/0.4 po de haut.

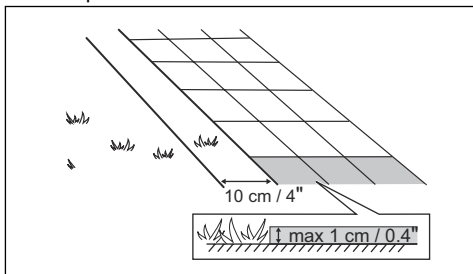

- Si vous disposez d'une allée pavée au même niveau que la pelouse, placez le câble périphérique sous l'allée pavée.

Remarque: Si l'allée pavée mesure 30 cm/12 po de large ou plus, utilisez le réglage d'usine de la fonction *Distance de dépassement* pour tondre toute l'herbe adjacente à l'allée pavée. Reportez-vous à la section *Réglage de la fonction Distance de dépassement* à la page 35.

- Si vous créez un îlot, placez le câble périphérique en provenance et en direction de l'îlot à proximité l'un de l'autre (E). Fixez les câbles avec les mêmes piquets. Reportez-vous à la section *Création d'un îlot* à la page 20.
- Faites une boucle (F) à l'endroit où le câble guide doit être relié au câble périphérique.

3.4.3.1 Installation du câble périphérique sur un terrain en pente

Le produit peut fonctionner dans les pentes de 45%. Les pentes trop inclinées doivent être isolées par le câble périphérique. La pente (%) est calculée en termes de hauteur par m. Par exemple : 10 cm/ 100 cm = 10%.

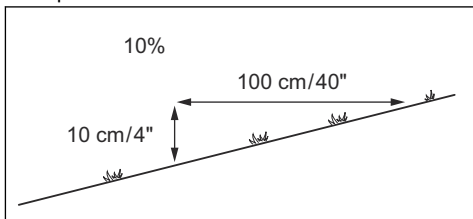

- Pour les pentes inclinées à plus de 45% à l'intérieur de la zone de travail, isolez la pente avec un câble périphérique.

- Pour des pentes inclinées à plus de 15% le long du bord extérieur de la pelouse, placez le câble périphérique à 20 cm/8 po (A) du bord.

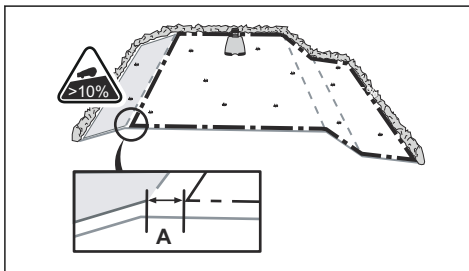

- Pour les pentes adjacentes à une voie publique, installez une clôture ou un mur de protection le long du bord extérieur de la pente.
- Veillez à laisser autant d'espace libre que possible à gauche du câble guide. Le produit se déplace sur la gauche du câble guide, vu face à la station de charge.

3.4.3.2 Passages

Un passage est une partie bordée par un câble périphérique de chaque côté qui permet de relier 2 zones de travail. Le passage doit mesurer au minimum 60 cm/24 po de large entre le câble périphérique.

Remarque: si un passage mesure moins de 2 m/6.5 pi de large, installez un câble guide dans le passage.

Le produit se déplace toujours sur la gauche du câble guide, vu face à la station de charge. Veillez à laisser autant d'espace libre que possible à gauche du câble guide.

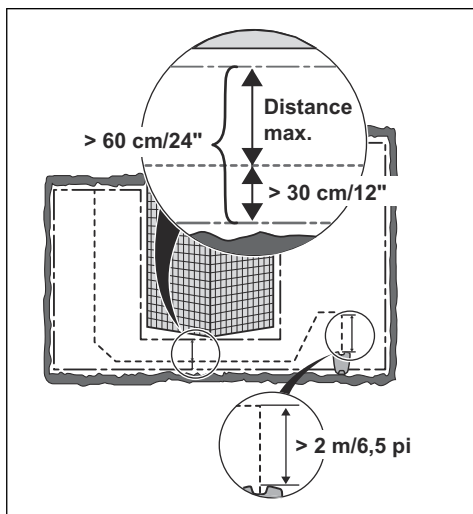

3.4.3.3 Création d'un îlot



REMARQUE: ne faites pas se croiser des sections de câble périphérique. Les sections du câble périphérique doivent être parallèles.



REMARQUE: ne faites pas se croiser le câble guide et le câble périphérique, par exemple lorsqu'un câble périphérique se dirige vers un îlot.

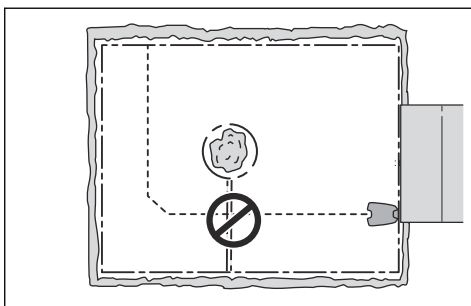

Certains obstacles peuvent résister à une collision, par exemple des arbres ou des buissons de plus de 15 cm / 6 po. Le produit heurtera ce type d'obstacle, puis fera demi-tour. Mais les obstacles légèrement en pente, comme des pierres ou de grands arbres aux racines qui

affleurent, doivent être isolés ou retirés. Sinon, le robot de tonte peut glisser sur ce type d'obstacle, ce qui endommage les lames. Utilisez le câble périphérique pour isoler des zones à l'intérieur de la zone de travail, en créant des îlots. Lorsque les câbles périphériques en provenance et en direction de l'îlot sont placés à proximité les uns des autres, le produit peut passer sur le câble.

Remarque: pour obtenir un fonctionnement performant et silencieux, il est recommandé d'isoler tous les objets fixes se trouvant dans la zone de travail.

- Placez le câble périphérique jusqu'à l'obstacle et tout autour de celui-ci pour créer un îlot.
- Installez côte à côte, sans les croiser, les 2 sections du câble périphérique qui arrivent à l'obstacle et en repartent.
- Fixez les 2 sections du câble périphérique avec les mêmes piquets.

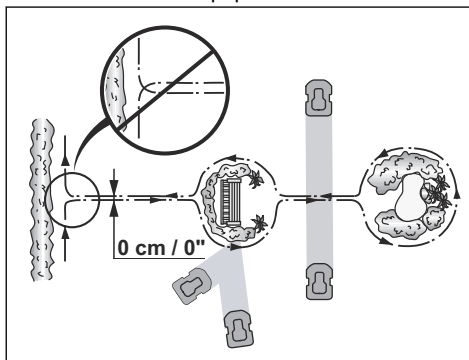

3.4.3.4 Création d'une zone secondaire

Créez une zone secondaire (B) si la zone de travail se compose de 2 zones non reliées par un passage. La zone de travail dans laquelle se trouve la station de charge constitue la zone principale (A).

Remarque: Le produit doit être déplacé manuellement entre la zone principale et la zone secondaire.

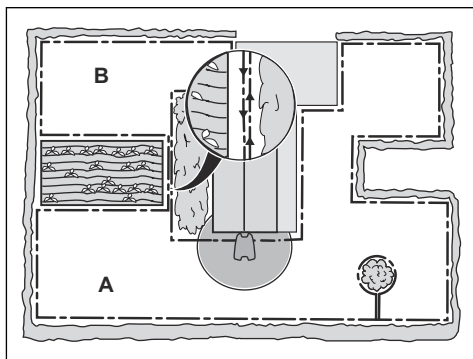

- Placez le câble périphérique autour de la zone secondaire (B) pour créer un îlot. Reportez-vous à la section *Création d'un îlot à la page 20*.

Remarque: Le câble périphérique doit être placé en 1 boucle autour de toute la zone de travail (A + B).

Remarque: lorsque le produit tond l'herbe dans la zone secondaire, le mode *Zone secondaire* doit être sélectionné. Reportez-vous à la section *Sélection du mode de fonctionnement à la page 41*.

3.4.4 Détermination de l'emplacement du câble guide

- Installez le câble guide sur une ligne située au moins 2 m/6.5 pi devant la station de charge.
- Laissez autant d'espace libre que possible à gauche du câble guide, lorsque vous faites face à la station de charge. Reportez-vous à la section *Largeur de couloir à la page 34*.
- Placez le câble guide à 30 cm/12 po minimum du câble périphérique.
- Ne créez pas d'angles secs lorsque vous installez le câble guide.

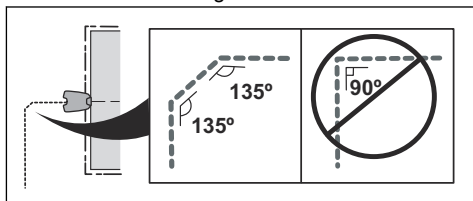

- Si la zone de travail est en pente, installez le câble guide en diagonale sur la pente.

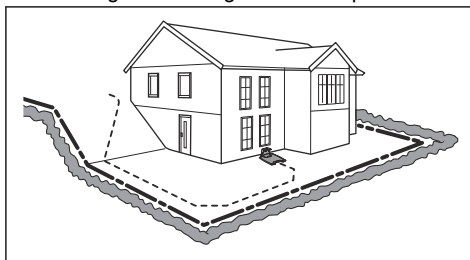

3.4.5 Exemples de zones de travail

- Si la station de charge est installée dans une petite zone (A), assurez-vous que la distance avec le câble périphérique est au minimum de 3 m/10 ft devant la station de charge.
- Si la zone de travail comprend un passage (B), assurez-vous que la distance avec le câble périphérique est au minimum de 2 m/6.5 ft. Si le passage mesure moins de 2 m/6.5 ft, installez un câble guide dans le passage. La largeur de passage minimum entre deux sections de câble périphérique est de 60 cm/24 po.
- Si la zone de travail présente des zones qui sont reliées par un passage étroit (B), vous pouvez configurer le produit pour qu'il suive d'abord le câble guide, puis s'en éloigne après une certaine distance (C). Les réglages peuvent être modifiés dans la section *Configuration de la zone de tonte à la page 31*.
- Utilisez la navigation assistée par GPS qui permet au produit de sélectionner le meilleur fonctionnement. Reportez-vous à la section *Pour régler la navigation assistée par GPS à la page 31*.
- Si la zone de travail comporte une zone secondaire (D), reportez-vous à *Création d'une zone secondaire à la page 20*. Placez le produit dans la zone secondaire et sélectionnez le mode *Zone secondaire*.

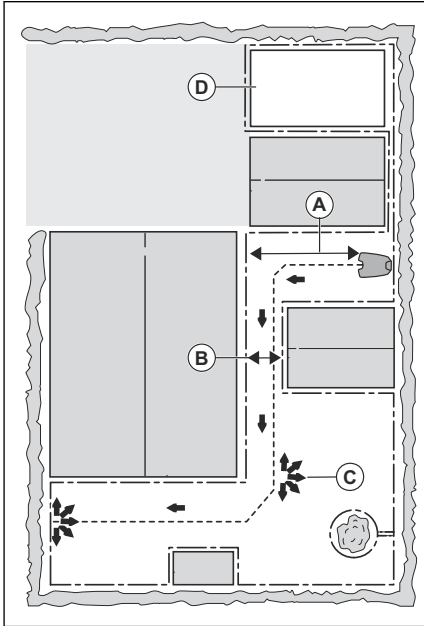

3.5 Installation du produit

3.5.1 Outils d'installation

- Marteau/maillet en plastique : pour faciliter l'enfoncement des piquets.
- Coupe-bordure/bêche : pour enterrer le câble périphérique.
- Pince universelle : pour couper le câble périphérique et serrer les connecteurs ensemble.
- Pince multiprise : pour serrer les connecteurs ensemble.

3.5.2 Installation de la station de charge



AVERTISSEMENT: respectez les réglementations nationales applicables à la sécurité électrique.



AVERTISSEMENT: Le produit doit être utilisé uniquement avec le bloc d'alimentation fourni par Husqvarna.



AVERTISSEMENT: n'installez pas le bloc d'alimentation à une hauteur impliquant un risque d'exposition à une immersion dans l'eau. N'installez pas le bloc d'alimentation sur le sol.



AVERTISSEMENT: N'enfermez pas le bloc d'alimentation. De l'eau de condensation peut endommager le bloc d'alimentation et augmenter le risque de choc électrique.



AVERTISSEMENT: risque de choc électrique. Installez uniquement un disjoncteur différentiel pour raccorder l'alimentation électrique à la prise murale, applicable aux États-Unis et au Canada. Si l'alimentation est installée en extérieur : risque de choc électrique. installez uniquement dans une prise GFCI de classe A (disjoncteur différentiel) couverte, dotée d'un boîtier résistant aux intempéries avec le capuchon de la fiche de fixation inséré ou retiré.



REMARQUE: ne percez pas de nouveaux orifices dans la plaque de la station de charge.



REMARQUE: ne posez pas les pieds sur le socle de la station de charge.



AVERTISSEMENT: le câble d'alimentation électrique et le câble de rallonge doivent se trouver hors de la zone de travail pour éviter d'endommager les câbles.

Lorsque vous raccordez l'alimentation électrique, utilisez uniquement une prise murale raccordée à un disjoncteur différentiel.

1. Assurez-vous de lire et de comprendre les instructions relatives à la station de charge. Reportez-vous à la section *Détermination de l'emplacement de la station de charge* à la page 16.

2. Installez la station de charge dans la zone sélectionnée.

Remarque: ne fixez pas la station de charge au sol à l'aide des vis tant que le câble guide n'est pas installé. Reportez-vous à la section *Installation du câble guide à la page 23*.

3. Connectez le câble basse tension à la station de charge.
4. Installez le bloc d'alimentation à une hauteur minimum de 30 cm/12 po.

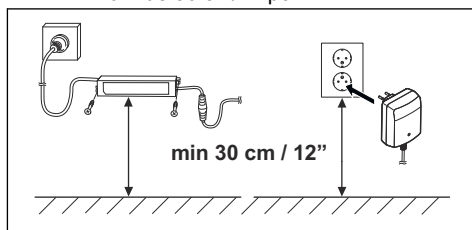

5. Branchez le câble d'alimentation électrique sur une prise murale de 100-240 V.

Remarque: Il est possible de recharger le produit lorsque la station de charge est connectée. Placez le produit dans la station de charge pendant la pose du câble périphérique et du câble guide. Allumez le produit. ne procédez à aucun réglage du produit avant la fin de l'installation.

6. Placez le câble basse tension au sol avec des piquets ou enterrez-le. Reportez-vous à la section *Installation du câble avec des piquets à la page 24* ou *Enterrement du câble périphérique ou du câble guide à la page 25*.
7. Raccordez les câbles à la station de charge une fois l'installation du câble périphérique et du câble guide terminée. Reportez-vous à *Installation du câble périphérique à la page 23* et *Installation du câble périphérique à la page 23*.
8. Fixez la station de charge au sol à l'aide des vis fournies après avoir installé le câble guide. Reportez-vous à la section *Installation du câble guide à la page 23*.

3.5.3 Installation du câble périphérique



REMARQUE: n'enroulez pas le câble restant. Le fait d'enrouler le câble provoque des interférences avec le produit.

1. Placez le câble périphérique tout autour de la zone de travail. Commencez et terminez l'installation derrière la station de charge.
2. Ouvrez le connecteur et placez le câble périphérique dans le connecteur.

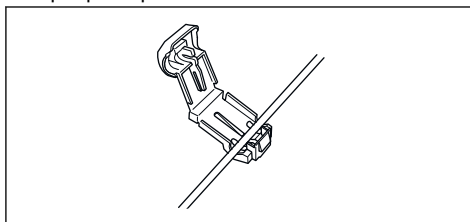

3. Fermez le connecteur avec une pince.

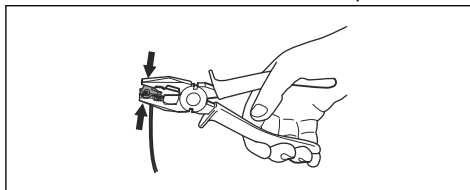

4. Coupez le câble périphérique 1-2 cm/ 0.4-0.8 po au-dessus de chaque connecteur.
5. Poussez le connecteur droit sur la broche métallique dotée du repère « AR » sur la station de charge.
6. Poussez le connecteur gauche sur la broche métallique dotée du repère « AL » sur la station de charge.

3.5.4 Installation du câble guide



REMARQUE: des câbles jumelés entre eux, ou avec un bornier à vis, et isolés avec du ruban ne constituent pas des raccords satisfaisants. L'humidité du sol peut causer l'oxydation du câble et, au bout de quelque temps, la rupture du circuit.

1. Ouvrez le connecteur et placez les câbles dans le connecteur.

2. Fermez le connecteur avec une pince.
3. Coupez les câbles guide de 1-2 cm/ 0.4-0.8 po au-dessus de chaque connecteur.
4. Placez les câbles guides au centre, sous la plaque de la station de charge, et glissez-les dans la fente de la tour de la station de charge.
5. Poussez le connecteur sur la broche métallique dotée du repère « G1, G2 » ou « G3 » sur la station de charge.
6. Débranchez la station de charge de la prise de courant.
7. Placez le repère du câble sur les câbles guides.
8. Placez l'extrémité des câbles guides dans l'œillet du câble périphérique.
9. Coupez le câble périphérique à l'aide d'une pince coupante.
10. Connectez les câbles guides au câble périphérique à l'aide d'un raccord.

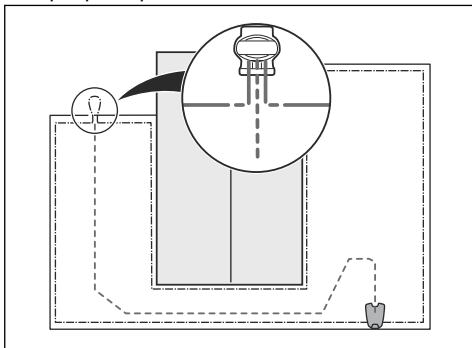

- a) Placez les 2 extrémités du câble périphérique et l'extrémité des câbles guides dans le raccord.

Remarque: assurez-vous que vous pouvez voir l'extrémité des câbles guides à travers la zone transparente du raccord.

- b) Enfoncez le bouton du raccord avec une pince multiprise.

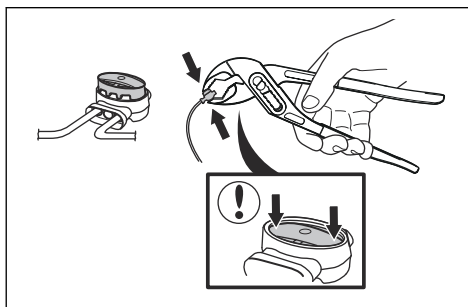

11. Fixez les câbles guides au sol avec des piquets ou enterrez-les dans le sol. Reportez-vous à la section *Installation du câble avec des piquets* à la page 24 ou *Enterrement du câble périphérique ou du câble guide* à la page 25.
12. Branchez la station de charge à la prise de courant.

3.6 Installation du câble avec des piquets



REMARQUE: assurez-vous que les piquets maintiennent le câble périphérique et le câble guide au sol.



REMARQUE: le fait de tondre l'herbe trop court juste après l'installation peut aussi endommager l'isolant du câble. Des dommages sur l'isolant peuvent ne causer des dysfonctionnements qu'au bout de plusieurs semaines, voire plusieurs mois.

1. Posez le câble périphérique et le câble guide sur le sol.
2. Espacez les piquets de 75 cm/30 po maximum.
3. Enfoncez les piquets dans le sol à l'aide d'un marteau ou d'un maillet en plastique.

Remarque: le câble est recouvert par l'herbe et n'est plus visible au bout de quelques semaines.

3.7 Enterrement du câble périphérique ou du câble guide

- Dégagez un intervalle au sol à l'aide d'un coupe-bordure ou d'une pelle à fond plat.
- Enfoncez le câble périphérique ou le câble guide de 1-20 cm/0.4-8 po dans le sol.

3.8 Rallongement du câble périphérique ou du câble guide

Remarque: rallongez le câble périphérique ou le câble guide s'il est trop court par rapport à la zone de travail. Utilisez des pièces de rechange d'origine, comme des raccords.

1. Débranchez la station de charge de la prise de courant.
2. Coupez le câble périphérique ou le câble guide avec une pince coupante aux endroits où il doit être rallongé.
3. Rallongez le câble aux endroits où cette opération est nécessaire.
4. Installez le câble périphérique ou le câble guide dans sa nouvelle position.
5. Placez les extrémités du câble dans un raccord.

Remarque: vérifiez que vous pouvez voir les extrémités du câble périphérique ou du câble guide à travers la zone transparente du raccord.

6. Enfoncez le bouton du raccord avec une pince multiprise.

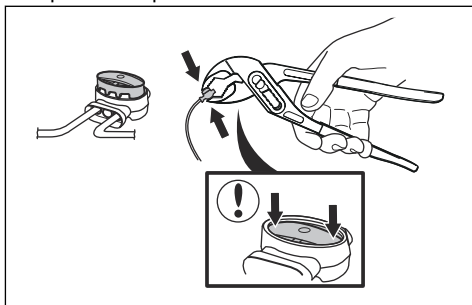

7. Installez le câble périphérique ou le câble guide dans sa nouvelle position avec des piquets.

8. Branchez la station de charge sur la prise de courant.

3.9 Après l'installation du produit

3.9.1 Contrôle visuel de la station de charge

1. Assurez-vous que le témoin LED sur la station de charge est allumé en vert.

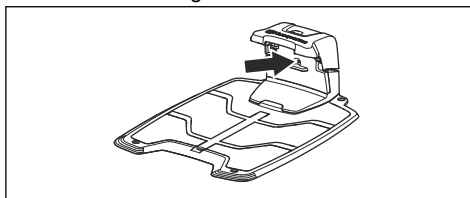

2. Si le témoin LED n'est pas allumé en vert, contrôlez l'installation. Reportez-vous à *Installation de la station de charge à la page 22* et *Voyant de la station de charge à la page 56*.

3.9.2 Réglages de base

Avant de commencer à utiliser le produit pour la première fois, vous devez effectuer les réglages de base.

1. Placez le produit dans la station de charge.
 2. Allumez le produit.
 3. Appuyez sur les boutons **fléchés** et sur le bouton **OK**. Sélectionnez la langue, le pays, la date et l'heure, et définissez un code PIN.
4. Pour lancer le calibrage du produit, appuyez sur le bouton **Start** et fermez le capot.

Remarque: certains modèles nécessitent la saisie du code PIN d'usine avant le choix d'un code PIN personnel. il n'est pas possible d'utiliser 0000 comme code PIN.

Remarque: si la batterie est trop faible, le produit doit charger complètement les batteries avant le début du calibrage. Reportez-vous à la section *Calibrage à la page 26*.

Remarque: notez le code PIN. Reportez-vous à la section *Introduction à la page 3*.

3.9.3 Calibrage

Le processus de calibrage est automatique. Une fois les réglages de base effectués, le produit s'éloigne de la station de charge et s'arrête pendant qu'il effectue le calibrage de certains des réglages du produit. Une fois le calibrage terminé, le produit commence à tondre.

3.10 Application Automower® Connect

Celle-ci fournit 2 modes de connectivité : connectivité cellulaire longue portée et connectivité Bluetooth® à courte portée.

Le produit se connecte aux appareils mobiles sur lesquels l'application Automower® Connect est installée. Automower® Connect est une application gratuite pour votre appareil mobile. L'application Automower® Connect offre des fonctions étendues à votre produit Husqvarna. Vous pouvez :

- voir l'état de votre produit ;
- modifier les réglages de votre produit ;
- profiter d'informations produit détaillées ;
- être averti grâce à une alarme que le produit sort de la zone de travail.

Pour appairer le produit avec l'application, reportez-vous à *Pour appairer Automower® Connect et le produit à la page 38* et *Appairage de Connect@Home et du produit à la page 38*.

Remarque: si la connectivité cellulaire ne fonctionne pas ou si vous n'avez pas créé de compte Husqvarna, Automower® Direct peut être utilisé pour accéder au produit à l'aide de la connectivité Bluetooth® à courte portée. Reportez-vous à la section *Pour commencer à utiliser Automower® Direct à la page 39*.

Remarque: Tous les pays ne prennent pas en charge Automower® Connect en raison de systèmes cellulaires régionaux spécifiques. Le service à vie inclus Automower® Connect s'applique uniquement si un fournisseur tiers de 2G/3G/4G est disponible dans la zone d'utilisation. Dans certains pays, Bluetooth® n'est pas disponible en raison de fondements légaux.

3.10.1 Installation de l'application Automower® Connect

1. Téléchargez l'application Automower® Connect sur votre appareil mobile.
2. Créez un compte Husqvarna dans l'application Automower® Connect.
3. Un e-mail est envoyé à l'adresse enregistrée. Suivez les instructions contenues dans l'e-mail dans les 24 heures pour valider votre compte.
4. Connectez-vous à votre compte Husqvarna dans l'application Automower® Connect.

3.10.2 Menu Automower® Connect

Le menu principal dans Automower® Connect offre 4 options :

- *Tableau de bord*
- *Carte*
- *Réglages*
- *Messages (uniquement disponible pour la connexion à courte portée Bluetooth)*

3.10.3 Tableau de bord

Le tableau de bord indique l'état actuel du produit visuellement et sous forme de texte. Il est très facile de contrôler le produit en sélectionnant les options, par exemple *Stationnement*.

Dans la partie inférieure du tableau de bord, vous trouverez des raccourcis vers les *Réglages de programmation* et la *Carte*. Le tableau affiche également des symboles en fonction des éléments ci-dessous :

1. L'état de la batterie signale l'état de charge de la batterie. Un éclair s'affiche au-dessus du symbole de batterie lorsque le produit charge sa batterie. Une prise s'affiche au-dessus du symbole de batterie lorsque le produit se trouve dans la station de charge sans charger.
2. Hauteur de coupe.

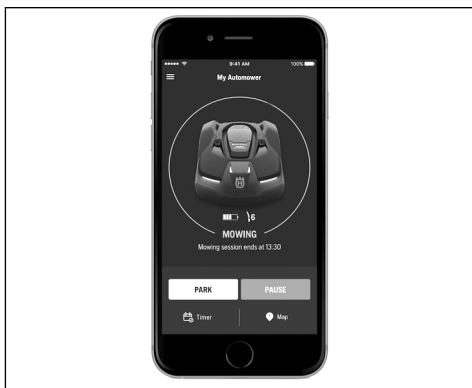

Pour plus d'informations sur les modes de fonctionnement *Démarrer*, *Stationnement* et *Pause*, reportez-vous à la section *Sélection du mode de fonctionnement* à la page 41.

3.10.3.1 Carte

La carte indique la position actuelle du produit et le point central défini pour la zone de protection virtuelle.

3.10.3.2 Réglages dans Automower® Connect



Le produit dispose de réglages d'usine, mais ceux-ci peuvent être adaptés à chaque zone de travail.

La plupart des paramètres de l'application Automower® Connect peuvent être définis sur l'écran du produit. Reportez-vous à la section *Écran* à la page 10.

3.10.3.3 Messages

Les précédents messages d'information et d'erreur peuvent être trouvés dans ce menu. Pour certains messages, des astuces et conseils vous aident à résoudre l'erreur.

Remarque: le menu *Messages* est disponible uniquement pour la connectivité Bluetooth® à courte portée.

3.11 Réglages du produit

Toutes les commandes et tous les réglages du produit sont effectués à partir du panneau de commande. Le panneau de commande se compose d'un écran et d'un clavier. Toutes les fonctions sont accessibles via les menus. Les

réglages d'usine des fonctions sont adaptés à la plupart des zones de travail, mais il est possible d'ajuster les réglages à la situation unique de chaque zone de travail.

3.12 Accès au menu

1. Appuyez sur le bouton **STOP**.
2. Utilisez les boutons **numérotés** et le bouton **OK** pour saisir le code PIN.
3. Appuyez sur le bouton **MENU**.

3.12.1 Structure du menu

Le menu principal contient les options suivantes :

- *Minuterie*
- *Hauteur de coupe*
- *Sécurité*
- *Messages*
- *Minuterie adaptative (météo)*
- *Installation*
- *Réglages*
- *Accessoires*

Reportez-vous à *Aperçu de la structure du menu 1* à la page 7, *Aperçu de la structure du menu 2* à la page 8 et *Aperçu de la structure du menu 3* à la page 9.

3.12.2 Minuterie



Remarque: pour un résultat optimal, ne tondez pas trop souvent votre pelouse. Si vous utilisez trop souvent le produit, votre pelouse pourra vous sembler aplatie. Le produit sera également soumis à une usure inutile.

3.12.2.1 Pour paramétrer la programmation

1. Effectuez les étapes 1 à 3 de la section *Accès au menu* à la page 27.
2. Utilisez les boutons **fléchés** et le bouton **OK** pour vous déplacer dans la structure du menu *Programme > Vue d'ensemble*.
3. Utilisez les boutons **fléchés** et le bouton **OK** pour saisir le jour.
4. Utilisez le bouton **fléché** vers la droite pour sélectionner la période.

- Appuyez sur le bouton **OK**.
- Calculez les heures de fonctionnement appropriées. Reportez-vous à la section *Calcul des heures de fonctionnement appropriées à la page 28*.
- Saisissez l'heure à l'aide des boutons **numérotés**. Le produit peut couper l'herbe 1 ou 2 périodes chaque jour.

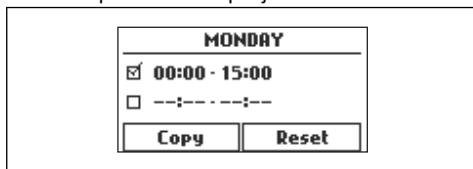

- Si le produit ne doit pas couper l'herbe un jour spécifique, décochez la case adjacente aux 2 périodes.

3.12.2.2 Calcul des heures de fonctionnement appropriées

Si la surface de tonte est inférieure à la capacité maximale du produit, la minuterie doit être défini pour minimiser les dégâts sur l'herbe et l'usure du produit.

- Calculez la surface de votre pelouse en m^2/ft^2 .
- Divisez la surface de pelouse en m^2/ft^2 par la capacité de fonctionnement quotidienne approximative. Reportez-vous au tableau ci-dessous.
- Le résultat correspond au nombre d'heures pendant lesquelles le produit doit tondre chaque jour. Le nombre d'heures comprend les temps de fonctionnement, de recherche et de charge.

Capacité de fonctionnement du produit	Capacité de fonctionnement quotidienne approximative, m^2/h , ft^2/h
Automower® 420	92/990
Automower® 430X	133/1430
Automower® 440	167/1800
Automower® 450X	208/2240

Exemple : une pelouse de $500 m^2/5400 ft^2$, tondu avec Automower® 420.

$500 m^2/92 \approx 5.5 h$.

$5400 ft^2/990 \approx 5.5 h$.

Jours/semaine	h/jour	Paramètre de programmation suggéré
7	5.5	07:00-12:30/7:00 am - 12:30 pm

3.12.2.3 Copie du paramètre de programmation

- Effectuez les étapes 1 à 3 de la section *Accès au menu à la page 27*.
- Utilisez les boutons **fléchés** et le bouton **OK** pour vous déplacer dans la structure du menu *Programme > Vue d'ensemble > Copie*.
- Utilisez les boutons **fléchés** et le bouton **OK** pour copier le paramètre de programmation. Vous pouvez copier les paramètres de programmation jour par jour ou pour la semaine complète.

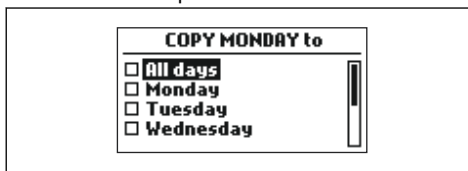

3.12.2.4 Réinitialisation du paramètre de programmation

Vous pouvez supprimer tous les paramètres de planification et utiliser le réglage d'usine.

- Effectuez les étapes 1 à 3 de la section *Accès au menu à la page 27*.
- Utilisez les boutons **fléchés** et le bouton **OK** pour vous déplacer dans la structure du menu *Programme > Vue d'ensemble > Réinitialisation*.
 - Appuyez sur les boutons **fléchés** pour sélectionner le *Jour actuel* afin de réinitialiser la date du jour aux réglages d'usine.
 - Appuyez sur les boutons **fléchés** pour sélectionner *Toute la semaine* afin de réinitialiser tous les paramètres de programmation aux réglages d'usine.
- Appuyez sur le bouton **OK**.

3.12.2.5 Hauteur de coupe



La hauteur de coupe peut varier de MIN (2 cm/0.8 in.) à MAX (6 cm/2.4 in).

Remarque: Le réglage de la hauteur s'affiche sur l'écran du produit sous forme de valeur numérique/d'échelle.



REMARQUE: pendant la première semaine qui suit l'installation, la hauteur de coupe doit être réglée sur MAX. pour éviter d'endommager la boucle du câble. La hauteur de coupe peut ensuite être réduite progressivement chaque semaine jusqu'à ce que la hauteur de coupe désirée soit atteinte.

3.12.2.6 Niveau de sécurité



Il existe 3 niveaux de sécurité du produit.

Fonction	Bas	Moyen	Haut
Alarme			X
Code PIN		X	X
Activer code PIN	X	X	X

- **Alarme** – Une alarme se déclenche si le code PIN n'est pas saisi dans les 10 secondes après l'actionnement du bouton **STOP**. L'alarme se déclenche également lorsque le produit est soulevé. L'alarme s'arrête lorsque le code PIN est saisi.
- **Code PIN** – Saisissez le bon code PIN pour accéder à la structure du menu du produit. Si un code PIN erroné est saisi à 5 reprises, le produit est verrouillé pendant un moment. Le verrouillage est prolongé à chaque nouvel essai incorrect.
- **Activer code PIN** – Le produit est verrouillé si le code PIN n'a pas été saisi pendant 30 jours. Saisissez le code PIN pour accéder au produit.

Réglage du niveau de sécurité

Sélectionnez le niveau de sécurité 1 à 3 pour votre produit.

1. Effectuez les étapes 1 à 3 de la section *Accès au menu à la page 27*.
2. Utilisez les **boutons fléchés** et le bouton **OK** pour vous déplacer dans la structure du menu *Réglages > Sécurité > Niveau de sécurité*.
3. Utilisez les **boutons fléchés** et le bouton **OK** pour sélectionner le niveau de sécurité.
4. Appuyez sur le bouton **OK**.

Créer un nouveau signal boucle

Le signal boucle est choisi de façon aléatoire pour créer un lien unique entre le produit et la station de charge. Dans de rares cas, il peut être nécessaire de générer un nouveau signal, par exemple si deux installations voisines ont un signal très similaire.

1. Placez le produit dans la station de charge.
2. Effectuez les étapes 1 à 3 de la section *Accès au menu à la page 27*.
3. Utilisez les boutons **fléchés** et le bouton **OK** pour vous déplacer dans la structure du menu *Sécurité > Avancé > Nouveau signal boucle*.
4. Attendez la confirmation de la génération du signal de boucle. Cela prend généralement 10 secondes environ.

Modification du code PIN

1. Effectuez les étapes 1 à 3 de la section *Accès au menu à la page 27*.
2. Utilisez les boutons **fléchés** et le bouton **OK** pour vous déplacer dans la structure du menu *Réglages > Sécurité > Avancé > Changer code PIN*.
3. Entrez le nouveau code PIN.
4. Appuyez sur le bouton **OK**.
5. Entrez le nouveau code PIN.
6. Appuyez sur le bouton **OK**.
7. Notez le nouveau code PIN. Reportez-vous à la section *Introduction à la page 3*.

Modification de la durée de l'alarme

1. Effectuez les étapes 1 à 3 de la section *Accès au menu à la page 27*.

- Utilisez les **boutons fléchés** et le bouton **OK** pour naviguer dans la structure du menu *Sécurité > Avancé > Durée > Durée de l'alarme*.
- Utilisez les **boutons fléchés** pour sélectionner un intervalle de temps de 1 à 20 minutes.
- Appuyez sur le bouton **BACK (Retour)**.

Modification de la durée d'activation du code PIN

- Effectuez les étapes 1 à 3 de la section *Accès au menu à la page 27*.
- Utilisez les **boutons fléchés** et le bouton **OK** pour naviguer dans la structure du menu *Sécurité > Avancé > Durée > Durée d'activation du code PIN*.
- Utilisez les **boutons numérotés** pour sélectionner un intervalle de temps de 1 à 90 jours.
- Appuyez sur le bouton **BACK (Retour)**.

3.12.2.7 Messages



Les précédents messages d'information et d'erreur peuvent être trouvés dans ce menu. Pour certains messages, des astuces et conseils vous aident à résoudre l'erreur. Reportez-vous à la section *Dépannage à la page 47*.

Si le produit est perturbé de quelque manière que ce soit, par exemple, s'il est coincé ou que la charge de la batterie est faible, un message relatif à la perturbation et à l'heure à laquelle elle s'est produite est enregistré.

Si le même message revient plusieurs fois, cela peut indiquer que des réglages de l'installation ou du produit sont nécessaires. Reportez-vous à la section *Installation à la page 16*.

Lecture des messages

- Effectuez les étapes 1 à 3 de la section *Accès au menu à la page 27*.
- Utilisez les boutons **fléchés** et le bouton **OK** pour vous déplacer dans la structure du menu *Messages > Messages d'erreur et Messages > Info messages*.
- Lisez les messages et le *Dépannage* pour obtenir des informations et des recommandations pour corriger les défauts.

3.12.3 Minuterie adaptative (météo)



Weather timer ajuste automatiquement le temps de tonte en fonction de la pousse de l'herbe. Le produit n'est pas autorisé à fonctionner plus longtemps que les paramètres de programmation.

Remarque: lorsque vous utilisez la fonction *Weather timer*, nous vous recommandons de prévoir autant de temps de fonctionnement que possible pour la *Weather timer*. Ne limitez pas la minuterie plus que nécessaire.

La première utilisation de la journée est définie par les paramètres de programmation. Le produit termine toujours 1 cycle de tonte, puis la fonction *Weather timer* détermine si le produit continue à fonctionner ou non.

Remarque: *Weather timer* est réinitialisée si le produit ne fonctionne pas pendant plus de 50 heures ou si l'option *Réinit. tous les réglages* est sélectionnée. *Weather timer* n'est pas modifiée par une *réinitialisation des réglages de Minuterie*.

3.12.3.1 Pour régler la minuterie adaptative

- Effectuez les étapes 1 à 3 de la section *Accès au menu à la page 27*.
- Utilisez les boutons **fléchés** et le bouton **OK** pour naviguer dans la structure du menu *Minuterie adaptative (météo) > Utiliser la minuterie adaptative (météo)*.
- Appuyez sur le bouton **OK** pour sélectionner la fonction *Minuterie adaptative (météo)*.
- Appuyez sur le bouton **RETOUR**.

3.12.3.2 Pour régler la minuterie adaptative

Définissez la fréquence à laquelle le produit doit tondre l'herbe lorsque la fonction *Minuterie adaptative (météo)* est activée. Il y a 3 niveaux de fréquence : *basse*, *moyenne* et *haute*. Plus la fréquence est élevée, plus le produit est sensible à la croissance de l'herbe. En d'autres termes, si l'herbe est haute, le produit peut tondre plus longtemps.

Remarque: si le résultat de tonte n'est pas optimal en utilisant la fonction *Minuterie adaptative (météo)*, les réglages de programmation peuvent nécessiter un ajustement. Ne limitez pas la minuterie plus que nécessaire. Vérifiez également que le disque de coupe est propre et que les lames sont en bon état.

1. Effectuez les étapes 1 à 3 de la section *Accès au menu à la page 27*.
2. Utilisez les boutons **fléchés** et le bouton **OK** pour naviguer dans le menu *Minuterie adaptative (météo) > Temps de tonte*.
3. Utilisez les boutons **fléchés** pour sélectionner la fréquence *basse, moyenne* ou *haute*.
4. Appuyez sur le bouton **RETOUR**.

3.12.4 Configuration de la zone de tonte

Si la zone de tonte inclut des parties reliées par des passages étroits, la fonction *Configuration de la zone de tonte* est utile pour maintenir une pelouse bien taillée dans toutes les parties du jardin. Un fil de guidage doit être installé pour utiliser ces fonctions. Vous pouvez régler un maximum de 3 zones distantes.

Grâce à la fonction *Configuration de la zone de tonte*, le produit suit le câble guide, puis s'en éloigne après une certaine distance et commence à tondre la pelouse.

Zone A, environ 50 %

Zone B, environ 30 %

Zone C, environ 20 %

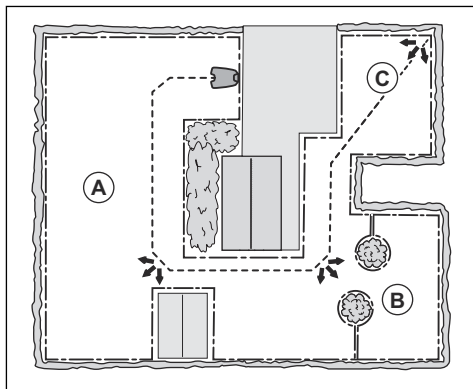

3.12.4.1 Navigation assistée par GPS

Uniquement pour le modèle Automower® 430X/450X.

La navigation assistée par GPS permet au produit de sélectionner le mode de fonctionnement optimal. Utilisez la fonction *Configuration de la zone de tonte* pour effectuer des réglages manuels.

Pour régler la navigation assistée par GPS

Désactivez la navigation assistée par GPS pour effectuer des réglages manuels dans *Zone de tonte*.

Remarque: il est recommandé d'utiliser la navigation assistée par GPS.

1. Effectuez les étapes 1 à 3 de la section *Accès au menu à la page 27*.
2. Utilisez les boutons **fléchés** et le bouton **OK** pour naviguer dans la structure du menu *Installation > Zone de tonte*.
3. Appuyez sur le bouton **OK** pour activer ou désactiver la fonction.
4. Appuyez sur le bouton **RETOUR**.

3.12.4.2 Définir la fonction Zone de tonte

1. Effectuez les étapes 1 à 3 de la section *Accès au menu à la page 27*.
2. Utilisez les boutons **fléchés** et le bouton **OK** pour vous déplacer dans le menu *Installation > Configuration de la zone de tonte > Zone 1-3*.
3. Utilisez le bouton **fléché** pour sélectionner la zone.
4. Appuyez sur le bouton **OK**.
5. Mesurez la distance entre la station de charge et le début de la zone. Effectuez la mesure le long du câble guide. Reportez-vous à la section *Mesure de la distance à partir de la station de charge à la page 32*.
6. Appuyez sur les boutons **numérotés** pour sélectionner la distance.
7. Appuyez sur le bouton **OK**.
8. Utilisez les boutons **numérotés** pour sélectionner le pourcentage de temps de tonte pendant lequel le produit doit tondre la zone. Le pourcentage correspond à la

surface de la zone par rapport à la surface totale de travail.

- a) Mesurez la zone.
- b) Divisez la surface mesurée par la surface totale de travail.
- c) Convertissez le résultat en pourcentage.

Remarque: la somme des zones 1 à 3 doit être inférieure ou égale à 100 %. Si la somme est inférieure à 100 %, le produit commence parfois à tondre au niveau de la station de charge. Reportez-vous à la section *Réglage de l'angle de sortie* à la page 34.

9. Appuyez sur le bouton **RETOUR**.

3.12.4.3 Test de la fonction Zone de tonte

1. Placez le produit dans la station de charge.
2. Effectuez les étapes 1 à 3 de la section *Accès au menu à la page 27*.
3. Utilisez les boutons **fléchés** et le bouton **OK** pour vous déplacer dans la structure du menu *Installation > Configuration de la zone de tonte > Zone 1-3 > Plus > Test*.
4. Appuyez sur le bouton **OK**.
5. Appuyez sur le bouton **START**.
6. Fermez le capot.
7. Assurez-vous que le produit peut trouver la zone.

3.12.4.4 Mesure de la distance à partir de la station de charge

1. Placez le produit dans la station de charge.
2. Effectuez les étapes 1 à 3 de la section *Accès au menu à la page 27*.
3. Utilisez les boutons **fléchés** et le bouton **OK** pour vous déplacer dans la structure du menu *Installation > Configuration de la zone de tonte > Zone 1-3 > Distance ?*
4. Utilisez les boutons **numérotés** pour définir une distance de 500 m/500 yd.
5. Appuyez sur le bouton **OK**.
6. Utilisez les boutons **fléchés** et le bouton **OK** pour vous déplacer dans la structure du menu *Réglages > Configuration de la zone de tonte > Zone 1-3 > Plus > Test*.
7. Appuyez sur le bouton **OK**.

8. Appuyez sur le bouton **STOP** lorsque le produit est à la distance à mesurer. La distance est indiquée à l'écran.

3.12.4.5 Activation ou désactivation de la fonction Zone de tonte

Désactivez ou activez la fonction *Zone de tonte* pour chaque zone.

1. Effectuez les étapes 1 à 3 de la section *Accès au menu à la page 27*.
2. Utilisez les boutons **fléchés** et le bouton **OK** pour vous déplacer dans la structure du menu *Installation > Configuration de la zone de tonte > Zone 1-3 > Désactiver*.
3. Appuyez sur le bouton **OK**.
4. Appuyez sur le bouton **RETOUR**.

3.12.4.6 Réinitialisation des réglages de la zone de tonte

Vous pouvez réinitialiser les réglages de la *Zone de tonte* pour chaque zone et utiliser les réglages d'usine.

1. Effectuez les étapes 1 à 3 de la section *Accès au menu à la page 27*.
2. Utilisez les boutons **fléchés** et le bouton **OK** pour vous déplacer dans la structure du menu *Installation > Configuration de la zone de tonte > Zone 1-3 > Plus > Réinitialiser*.
3. Appuyez sur le bouton **OK**.

3.12.5 Méthodes de recherche de la station de charge du produit

Le produit dispose de 3 méthodes de recherche de la station de charge :

- Irrégulier : le produit se déplace dans la zone de travail jusqu'à ce qu'il détecte le signal de la station de charge.
- Câble guide : le produit se déplace dans la zone de travail jusqu'à ce qu'il trouve le câble guide. Le produit se déplace le long du câble guide jusqu'à la station de charge.
- Câble périphérique : le produit se déplace dans la zone de tonte jusqu'à ce qu'il trouve le câble périphérique. Le produit se déplace le long du câble périphérique jusqu'à la station de charge.

Le réglage d'usine est défini sur un mélange des 3 méthodes de recherche. Lorsque la batterie est faible, le produit commence à rechercher la station de charge avec la méthode aléatoire

pendant 3 min. Après 3 min, le produit change de méthode de recherche pour passer à la méthode du câble guide. Le produit essaie de trouver le câble guide pendant 8 min. Lorsque 11 min se sont écoulées, le produit change de méthode de recherche et passe à la méthode du câble périphérique.

Vous pouvez modifier les réglages de détection de la station de charge du produit en fonction de la zone de tonte.

3.12.5.1 Détermination de la méthode de recherche de la station de charge par le produit

Vous pouvez définir les réglages manuellement de manière à ce que le produit cherche le câble guide ou le câble périphérique dans les 0 à 30 minutes suivant le moment où la charge de la batterie devient faible.

1. Effectuez les étapes 1 à 3 de la section *Accès au menu à la page 27*.
2. Utilisez les **boutons fléchés** et le bouton **OK** pour naviguer dans la structure du menu *Installation > Trouver la station de charge > Aperçu de la méthode de recherche > Guide*.
3. Appuyez sur les **boutons fléchés** pour sélectionner l'un des câbles guides.
4. Appuyez sur les **boutons numérotés** pour régler l'heure.
5. Appuyez sur le bouton **OK**.
6. Appuyez sur le bouton **RETOUR**.
7. Utilisez les **boutons fléchés** et le bouton **OK** pour naviguer dans la structure du menu *Installation > Trouver la station de charge > Aperçu de la méthode de recherche > Câble périphérique*.
8. Appuyez sur les **boutons numérotés** pour régler l'heure.
9. Appuyez sur le bouton **OK**.
10. Appuyez sur le bouton **START** et fermez la trappe.

3.12.5.2 Test du câble guide

1. Effectuez les étapes 1 à 3 de la section *Accès au menu à la page 27*.
2. Utilisez les **boutons fléchés** et le bouton **OK** pour naviguer dans la structure du menu *Installation > Trouver la station de charge > Guide > Plus > Guide de test*.

3. Placez le produit à 3 m (9 ft) du câble périphérique.
4. Appuyez sur le bouton **START** et fermez la trappe.
5. Assurez-vous que le produit suit le câble guide jusqu'à la station de charge.
6. Assurez-vous que le produit est arrimé à la station de charge.
7. Si le produit n'est pas arrimé à la station de charge, déplacez la station de charge ou le câble guide. Reportez-vous à *Installation de la station de charge à la page 22* et *Installation du câble guide à la page 23*.

3.12.5.3 Test du câble périphérique

1. Placez le produit face au câble périphérique, à 3 m (9 ft) de ce dernier.
2. Effectuez les étapes 1 à 3 de la section *Accès au menu à la page 27*.
3. Utilisez les **boutons fléchés** et le bouton **OK** pour naviguer dans la structure du menu *Installation > Trouver la station de charge > Aperçu de la méthode de recherche > Périphérique > Plus > Test à droite/Test à gauche*.
4. Appuyez sur le bouton **START** et fermez la trappe.
5. Assurez-vous que le produit suit le câble guide jusqu'à la station de charge.
6. Assurez-vous que le produit est arrimé à la station de charge.
7. Déplacez la station de charge ou le câble guide si le produit n'est pas arrimé à la station de charge. Reportez-vous aux sections *Installation de la station de charge à la page 22* et *Installation du câble guide à la page 23*.

3.12.5.4 Modification de la portée du signal de la station de charge

1. Effectuez les étapes 1 à 3 de la section *Accès au menu à la page 27*.
2. Utilisez les **boutons fléchés** et le bouton **OK** pour naviguer dans la structure du menu *Installation > Trouver la station de charge > Aperçu de la méthode de recherche > Portée de la station de charge*.
3. Utilisez le **bouton fléché** vers la gauche pour sélectionner **MAX**, **MOYEN**, **MIN**.

- Appuyez sur le bouton **RETOUR**.

Remarque: Il est généralement préférable de déplacer la station de charge plutôt que de diminuer la portée du signal de la station de charge.

3.12.6 Largeur de couloir

Le couloir de câble périphérique correspond à la zone adjacente au câble périphérique et le couloir guide est la zone adjacente au câble guide. Le produit utilise les couloirs pour trouver la station de charge. Lorsque le produit se déplace en direction de la station de charge, il le fait toujours sur la gauche du câble guide.

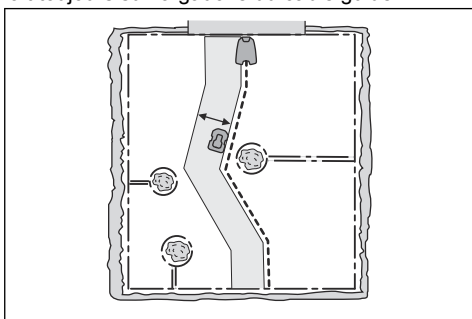

La largeur de couloir est ajustée automatiquement. Uniquement dans de rares cas, il convient de saisir des réglages manuels. La largeur de couloir peut être réglée entre 0-9. Si la largeur du couloir guide est réglée sur 0, le produit chevauche le câble guide. Le réglage d'usine est de 6 pour le câble périphérique et de 9 pour le câble guide.

3.12.6.1 Réglage de la largeur de couloir

- Effectuez les étapes 1 à 3 de la section *Accès au menu à la page 27*.
- Utilisez les boutons **fléchés** et le bouton **OK** pour vous déplacer dans la structure du menu *Installation > Avancé > Largeur de couloir*.
- Utilisez les boutons **fléchés** pour sélectionner un couloir.
- Utilisez les boutons **numérotés** pour sélectionner une largeur de couloir de 0-9.

Remarque: Élargissez le couloir autant que possible pour éviter au maximum que des lignes apparaissent sur la pelouse.

3.12.7 Angle de sortie

Si la somme de la fonction *Configuration de la zone de tonte* est inférieure à 100 %, le produit commence parfois à tondre au niveau de la station de charge. Le produit s'écarte de la station de charge avec un angle de sortie entre 90° et 270°. Les angles de sortie peuvent être réglés sur 1-2 secteurs de sortie.

3.12.7.1 Réglage de l'angle de sortie

- Effectuez les étapes 1 à 3 de la section *Accès au menu à la page 27*.
- Utilisez les boutons **fléchés** et le bouton **OK** pour naviguer dans la structure du menu *Installation > Avancé > Angles de sortie > Secteur 1*.
- Utilisez les boutons **numérotés** pour régler les angles en degrés.
- Appuyez sur le bouton **fléché** vers le bas.
- Utilisez les boutons **numérotés** pour sélectionner la fréquence à laquelle le produit doit utiliser chaque secteur. Définissez un pourcentage.
- Appuyez sur le bouton **RETOUR**.

3.12.8 Distance de recul

La distance de recul fait reculer le produit sur une distance établie avant que le produit ne commence à tondre la pelouse. Le réglage d'usine est de 60 cm/2 pi.

3.12.8.1 Réglage de la distance de recul

- Effectuez les étapes 1 à 3 de la section *Accès au menu à la page 27*.
- Utilisez le bouton **fléché** et le bouton **OK** pour vous déplacer dans la structure du menu *Installation > Avancé > Distance de recul*.
- Utilisez les boutons **numérotés** pour définir la distance.
- Appuyez sur le bouton **RETOUR**.

3.12.9 Fonction Distance de dépassement

L'avant du produit se déplace toujours d'une distance spécifiée au-delà du câble périphérique avant de revenir dans la zone de travail. Le

réglage d'usine est de 31 cm/13 po. Vous pouvez sélectionner une distance de 20-50 cm/10-15 po.

Remarque: si le réglage *Distance de dépassement* est modifié, la distance change le long du câble périphérique partout dans la zone de travail.

3.12.9.1 Réglage de la fonction Distance de dépassement

1. Effectuez les étapes 1 à 3 de la section *Accès au menu à la page 27*.
2. Utilisez le bouton **fléché** et le bouton **OK** pour vous déplacer dans la structure du menu *Installation > Avancé > Distance de dépassement*.
3. Utilisez les boutons **numérotés** pour définir la distance.
4. Appuyez sur le bouton **RETOUR**.

3.12.10 Réglages



Sous Réglages, vous pouvez modifier les réglages généraux de votre produit.

3.12.10.1 Profils

La fonction Profils permet de mémoriser différents ensembles de réglages du produit. Elle peut être activée lorsqu'un produit est utilisé sur plus d'une zone de travail et avec plusieurs stations de charge. Les réglages du produit et l'appariage avec les stations de charge sont enregistrés dans le profil pour pouvoir être facilement réutilisés.

Mémorisation des réglages dans un profil

1. Effectuez les étapes 1 à 3 de la section *Accès au menu à la page 27*.
2. Utilisez les **boutons fléchés** et le bouton **OK** pour naviguer dans la structure du menu *Réglages > Profils > Utiliser des profils > Profil A, B, C*.
3. Utilisez les **boutons fléchés** et le bouton **OK** pour sélectionner et enregistrer le profil.
4. Appuyez sur le bouton **RETOUR**.

Si les paramètres ont été modifiés, mais n'ont pas été enregistrés, le symbole « * » s'affiche à côté du nom du profil.

Modification du nom d'un profil

1. Effectuez les étapes 1 à 3 de la section *Accès au menu à la page 27*.
2. Utilisez les **boutons fléchés** et le bouton **OK** pour naviguer dans la structure du menu *Réglages > Profils > Utiliser des profils > Profil A, B, C > Renommer*.
3. Utilisez les **boutons fléchés** et le bouton **OK** pour sélectionner les lettres.
4. Appuyez sur le bouton **RETOUR** pour enregistrer le nouveau nom du profil.

Utilisation d'un profil

1. Effectuez les étapes 1 à 3 de la section *Accès au menu à la page 27*.
2. Utilisez les **boutons fléchés** et le bouton **OK** pour naviguer dans la structure du menu *Réglages > Profils > Utiliser des profils > Profil A, B, C > Sélectionner*.
3. Appuyez sur le bouton **RETOUR**.

Association d'une nouvelle station de charge à un profil

1. Enregistrez les réglages du profil à utiliser pour la station de charge d'origine. Effectuez les étapes 1 à 4 de la section *Mémorisation des réglages dans un profil à la page 35*.
2. Placez le produit dans la nouvelle station de charge.
3. Utilisez les **boutons fléchés** et le bouton **OK** pour naviguer dans la structure du menu *Sécurité > Avancé > Nouveau signal boucle*.
4. Enregistrez un profil pour la nouvelle station de charge ou sélectionnez un profil dans la liste. Effectuez les étapes 1 à 4 de la section *Mémorisation des réglages dans un profil à la page 35* ou les étapes 1 à 3 de la section *Utilisation d'un profil à la page 35*.

3.12.11 Mode ECO

Lorsque le *mode ECO* est activé, il coupe le signal dans le câble périphérique, le câble guide et la station de charge lorsque le produit est stationné ou en charge.

Remarque: utilisez *le mode ECO* pour économiser l'énergie et éviter des interférences avec d'autres équipements, par exemple les appareils auditifs ou les portes de garage.

Remarque: pour démarrer le produit manuellement dans la zone de travail, appuyez sur le bouton **STOP** avant de retirer le produit de la station de charge. Sinon, le produit ne peut pas être démarré dans la zone de travail.

3.12.11.1 Réglage du mode ECO

1. Effectuez les étapes 1 à 3 de la section *Accès au menu à la page 27*.
2. Utilisez les boutons **fléchés** et le bouton **OK** pour vous déplacer dans la structure du menu *Réglages > Mode ECO*.
3. Appuyez sur le bouton **OK** pour sélectionner le *mode ECO*.
4. Appuyez sur le bouton **RETOUR**.

3.12.11.2 Tonte en spirale

Le produit coupe l'herbe en spirale si l'herbe est plus haute dans une zone. La *tonte en spirale* peut être réglée sur 5 niveaux :

- Bas-
- Faible
- Moyen
- Élevée
- Haut+

Le niveau détermine la sensibilité du produit aux changements de hauteur de l'herbe.

Remarque: La *tonte en spirale* ne démarre qu'en mode Zone principale. Le fait de couper en mode *Zone secondaire* ne permet pas au produit de démarrer la *tonte en spirale*. La *tonte en spirale* ne démarre pas dans des pentes inclinées à plus de 15 %.

Pour régler la tonte en spirale

1. Effectuez les étapes 1 à 3 de la section *Accès au menu à la page 27*.
2. Utilisez les boutons **fléchés** et le bouton **OK** pour naviguer dans la structure du menu *Réglages > Tonte en spirale > Utiliser la tonte en spirale >*.

3. Appuyez sur le bouton **RETOUR**.

Réglage du niveau de tonte en spirale

1. Effectuez les étapes 1 à 3 de la section *Accès au menu à la page 27*.
2. Utilisez les boutons **fléchés** et le bouton **OK** pour naviguer dans la structure du menu *Réglages > Tonte en spirale > Utiliser la tonte en spirale > Intensité*.
3. Utilisez le bouton **fléché** vers la gauche pour sélectionner le niveau de tonte en spirale.
4. Appuyez sur le bouton **RETOUR**.

3.12.11.3 Contrôle en pente

Afin de réduire l'usure de la pelouse à proximité du câble périphérique dans les pentes lorsque le produit est utilisé dans une pente, il empêche tout déplacement dans la direction opposée. Le *contrôle en pente* est activé dans les réglages d'usine.

Pour régler le contrôle de la pente

1. Effectuez les étapes 1 à 3 de la section *Accès au menu à la page 27*.
2. Utilisez les boutons **fléchés** et le bouton **OK** pour naviguer dans la structure du menu *Réglages > Contrôle en pente > Utiliser le contrôle en pente*.
3. Appuyez sur le bouton **RETOUR**.

3.12.12 Généralités

Sous *Généralités*, vous pouvez modifier les paramètres généraux du produit.

3.12.12.1 Réglage de l'heure et de la date

1. Effectuez les étapes 1 à 3 de la section *Accès au menu à la page 27*.
2. Utilisez les boutons **fléchés** et le bouton **OK** pour vous déplacer dans la structure du menu *Réglages > Généralités > Heure et date*.
3. Utilisez les boutons **numérotés** pour régler l'heure puis appuyez sur le bouton **BACK**.
4. Utilisez les boutons **numérotés** pour régler la date puis appuyez sur le bouton **BACK**.
5. Utilisez les boutons **fléchés** pour régler le format d'affichage de l'heure, puis appuyez sur le bouton **BACK**.
6. Utilisez les boutons **fléchés** pour régler le format d'affichage de la date, puis appuyez sur le bouton **BACK**.

3.12.12.2 Définition de la langue

1. Effectuez les étapes 1 à 3 de la section *Accès au menu à la page 27*.
2. Utilisez les boutons **fléchés** et le bouton **OK** pour vous déplacer dans la structure du menu *Réglages > Généralités > Langue*.
3. Utilisez les boutons **fléchés** pour sélectionner la langue, puis appuyez sur le bouton **BACK**.

3.12.12.3 Réglage du pays et du fuseau horaire

1. Effectuez les étapes 1 à 3 de la section *Accès au menu à la page 27*.
2. Utilisez les boutons **fléchés** et le bouton **OK** pour vous déplacer dans la structure du menu *Réglages > Généralités > Pays et fuseau horaire*.
3. Utilisez les boutons **fléchés** pour sélectionner le pays, puis appuyez sur le bouton **BACK**.

3.12.12.4 Réglage du format de l'unité

1. Effectuez les étapes 1 à 3 de la section *Accès au menu à la page 27*.
2. Utilisez les boutons **fléchés** et le bouton **OK** pour naviguer dans la structure du menu *Réglages > Général > Format d'unité*.
3. Utilisez les boutons **fléchés** pour sélectionner le format de l'unité, puis appuyez sur le bouton **RETOUR**.

3.12.12.5 Réinitialisation de tous les réglages

1. Effectuez les étapes 1 à 3 de la section *Accès au menu à la page 27*.
2. Utilisez les boutons **fléchés** et le bouton **OK** pour vous déplacer dans la structure du menu *Réglages > Généralités > Réinitialiser tous les réglages*.
3. Utilisez le bouton **fléché** vers la droite pour sélectionner *Continuer la réinitialisation de tous les réglages ?*
4. Appuyez sur le bouton **OK** pour réinitialiser tous les réglages.

Remarque: les paramètres *Niveau de sécurité, Code PIN, Signal boucle, Messages, Date et heure, Langue et Pays* ne sont pas réinitialisés.

3.12.12.6 Menu À propos

Le menu *À propos* fournit des informations relatives au produit, notamment à son numéro de série et aux versions de firmware.

3.12.13 Accessoires



Ce menu permet de faire des réglages pour les accessoires montés sur le produit.

3.12.13.1 Informations

Ce menu gère tous les accessoires montés sur le produit. Contactez votre revendeur Husqvarna local pour plus d'informations sur les accessoires disponibles.

3.12.13.2 Application Automower® Connect

L'application fournit deux modes de connectivité : connectivité cellulaire longue portée et connectivité Bluetooth® à courte portée. Automower® 420/430X/440/450X prend uniquement en charge Bluetooth® la communication. S'ils sont Automower® Connect installés en tant qu'accessoires, ils prennent également en charge la communication cellulaire.

Le produit se connecte aux appareils mobiles sur lesquels l'application Automower® Connect est installée. Automower® Connect est une application gratuite pour votre appareil mobile. L'application Automower® Connect offre des fonctions étendues à votre produit Husqvarna. Vous pouvez :

- voir l'état de votre produit ;
- modifier les réglages de votre produit ;
- profiter d'informations produit détaillées ;
- être averti grâce à une alarme que le produit sort de la zone de travail.
- consulter les statistiques de votre produit.

Remarque: Tous les pays ne prennent pas en charge Automower® Connect en raison de fondements légaux et de systèmes cellulaires régionaux spécifiques. Le service à vie inclus Automower® Connect s'applique uniquement si un fournisseur tiers de 2G/3G/4G est disponible dans la zone d'utilisation. Dans certains pays, Bluetooth® n'est pas disponible en raison de fondements légaux.

Installation de l'application Automower® Connect

1. Téléchargez l'application Automower® Connect sur votre appareil mobile.
2. Créez un compte Husqvarna dans l'application Automower® Connect.
3. Un e-mail est envoyé à l'adresse enregistrée. Suivez les instructions contenues dans l'e-mail dans les 24 heures pour valider votre compte.
4. Connectez-vous à votre compte Husqvarna dans l'application Automower® Connect.

3.12.13.3 Automower® Connect@Home

Connect@Home utilise une technologie sans fil Bluetooth® à courte portée. Cela signifie que vous pouvez établir une communication entre l'appareil mobile et le produit tant que vous êtes à portée de communication. Une icône pour la communication Bluetooth® s'affiche sur l'écran du produit lorsque le produit est connecté à votre appareil mobile.

Remarque: Connect@Home est doté de fonctions similaires, mais pas aussi développées que Automower® Connect, et utilise la même application.

Appairage de Connect@Home et du produit

1. Effectuez les étapes 1 à 3 de la section *Accès au menu à la page 27*.
2. Utilisez les boutons **fléchés** et le bouton **OK** pour vous déplacer dans la structure du menu *Accessoires > Connect@Home > Appairage > Nouvel appairage*.
3. Suivez les instructions de l'application.

Remarque: Automower® Connect est toujours connecté à votre produit tant que l'appareil mobile est connecté au réseau mobile, que le produit est chargé et allumé.

Suppression de comptes appairés

1. Effectuez les étapes 1 à 3 de la section *Accès au menu à la page 27*.
2. Utilisez les boutons **fléchés** et le bouton **OK** pour vous déplacer dans la structure du menu *Accessoires > Connect@Home > Appairage > Supprimer des comptes appairés*.

3. Appuyez sur le bouton **OK** pour sélectionner *OUI/NON* afin de supprimer tous les comptes appairés.

3.12.13.4 Automower® Connect

Automower® Connect est inclus dans 430X/450X et disponible en tant qu'accessoire pour Automower® 420/440.

Pour appairer Automower® Connect et le produit

1. Effectuez les étapes 1 à 3 de la section *Accès au menu à la page 27*.
2. Utilisez les boutons **fléchés** et le bouton **OK** pour vous déplacer dans la structure du menu *Accessoires > Automower® Connect > Appairage > Nouvel appairage*.
3. Suivez les instructions de l'application.

Activation de la fonction de zone de protection virtuelle

La zone de protection virtuelle est une protection GPS contre le vol constituant une barrière virtuelle pour le produit. Un message s'affiche si le produit est déplacé de l'autre côté de la zone de protection virtuelle.

1. Placez le produit au centre de la zone de tonte.
2. Effectuez les étapes 1 à 3 de la section *Accès au menu à la page 27*.
3. Utilisez les **boutons fléchés** et le bouton **OK** pour naviguer dans la structure du menu *Accessoires > Automower Connect > Zone de protection virtuelle > Activer la zone de protection virtuelle*.
4. Appuyez sur le bouton **OK**.
5. Sélectionnez *Activer la zone de protection virtuelle*, puis appuyez sur le bouton **OK**.

Définition d'un nouveau point central pour la zone de protection virtuelle

1. Placez le produit au centre de la zone de tonte.
2. Effectuez les étapes 1 à 3 de la section *Accès au menu à la page 27*.
3. Utilisez les **boutons fléchés** et le bouton **OK** pour naviguer dans la structure du menu *Accessoires > Automower Connect > Zone de protection virtuelle > Nouveau point central*.
4. Appuyez sur le bouton **OK**.

Réglage du niveau de sensibilité de la zone de protection virtuelle

Plus le niveau de sensibilité de la zone de protection virtuelle est élevé, plus l'alarme se déclenche facilement.

1. Effectuez les étapes 1 à 3 de la section *Accès au menu à la page 27*.
2. Utilisez les **boutons fléchés** et le bouton **OK** pour naviguer dans la structure du menu *Accessoires > Automower Connect > Zone de protection virtuelle*.
3. Utilisez les **boutons fléchés** pour sélectionner le niveau de sensibilité de la zone de protection virtuelle.
4. Appuyez sur le bouton **RETOUR**.

Utilisation de la fonction SMS

La fonction SMS vous envoie un SMS lorsque le produit sort de la zone de protection virtuelle.

1. Effectuez les étapes 1 à 3 de la section *Accès au menu à la page 27*.
2. Utilisez les touches **fléchées** et le bouton **OK** pour vous déplacer dans la structure de menu *Accessoires > Automower Connect > Communication > SMS activé*.
3. Appuyez sur le bouton **OK**.
4. Utilisez les boutons **fléchés** et le bouton **OK** pour vous déplacer dans la structure du menu *Accessoires > Automower Connect > Communication > Numéros de téléphone SMS*.
5. Appuyez sur les boutons **numériques** pour entrer le numéro de téléphone avec l'indicatif du pays. Par exemple : (+)33 6 12 34 56 78
6. Appuyez sur le bouton **BACK**.

Remarque: Chaque produit dispose d'un maximum de 10 SMS par mois.

Réseau

Réglages APN

Le produit doit indiquer les réglages APN pour pouvoir utiliser et envoyer des données via le réseau mobile. Les réglages de la carte SIM Husqvarna sont par défaut.

3.12.13.5 Automower® Direct

Automower® Direct utilise la communication Bluetooth® à courte portée.

Automower® Direct est utile si l'opérateur possède l'application Automower® Connect et le code PIN, mais qu'il n'a pas créé de compte Husqvarna. Automower® Direct est également utile si la connexion avec le produit n'est que temporaire.

Husqvarna ne peut pas garantir la durée ou la portée de la connectivité cellulaire longue portée. Il est donc possible de communiquer avec le produit via Bluetooth® si vous vous trouvez à courte portée du produit. Vous pouvez utiliser Automower® Direct sans compte Husqvarna tant que vous disposez du code PIN du produit.

Remarque: la connexion Automower® Direct est valable uniquement tant que vous êtes dans la portée Bluetooth®. Si vous vous déplacez hors de la portée Bluetooth®, vous perdez la connexion Automower® Direct et vous devez recommencer le processus de connexion.

Pour commencer à utiliser Automower® Direct

1. Téléchargez l'application Automower® Connect sur votre appareil mobile.
2. Sélectionnez Automower® Direct sur l'écran de démarrage de l'application Automower® Connect.
3. Démarrez Bluetooth® sur votre appareil mobile.
4. Placez l'**interrupteur principal** du produit en position 0.
5. Placez l'**interrupteur principal** du produit en position 1.

Remarque: Le Bluetooth® du produit sera actif pour l'appairage pendant 3 minutes.

6. Sélectionnez le produit à appairer avec l'application Automower® Connect.
7. Saisissez le code PIN du produit.

Remarque: Vous avez accès aux menus et fonctions tant que vous êtes en Bluetooth® à courte portée.

3.12.13.6 Ultrasons Automower® 450X

La fonction *Ultrasons* fait diminuer la vitesse du produit lorsque le produit s'approche d'un obstacle. Le produit fonctionne à basse vitesse si la fonction *Ultrasons* est désactivée.

Réglage de la fonction Ultrasons

1. Effectuez les étapes 1 à 3 de la section *Accès au menu à la page 27*.
2. Utilisez les boutons **fléchés** et le bouton **OK** pour vous déplacer dans la structure du menu *Accessoires > Ultrasons > Utiliser*.

3.12.13.7 Phares Automower® 430X/450X

Réglage de la programmation des phares

1. Effectuez les étapes 1 à 3 de la section *Accès au menu à la page 27*.
2. Utilisez les boutons **fléchés** et le bouton **OK** pour vous déplacer dans la structure du menu *Accessoire > Phares > Programme*.
3. Faites votre choix parmi les options *Toujours allumé, Soir uniquement, Soir et nuit* ou *Toujours éteint*.

Remarque: L'option *Soir uniquement* démarre la programmation des phares au coucher du soleil et l'arrête à minuit. L'option *Soir et nuit* démarre la programmation des phares au coucher du soleil et l'arrête au lever du soleil.

Réglage de la fonction Clignote en cas de défaut

Les phares clignotent si le produit s'arrête de fonctionner en raison d'un problème si *Clignote en cas de défaut* est activée.

1. Effectuez les étapes 1 à 3 de la section *Accès au menu à la page 27*.
2. Utilisez les boutons **fléchés** et le bouton **OK** pour vous déplacer dans la structure du menu *Accessoires > Phares > Clignote en cas de défaut*.
3. Utilisez le bouton **OK** pour activer ou désactiver la fonction *Clignote en cas de défaut*.

3.12.13.8 Évitement des collisions avec l'abri robot

L'usure du produit et de l'abri robot diminue lorsque vous sélectionnez *Éviter les collisions avec l'abri*.

1. Effectuez les étapes 1 à 3 de la section *Accès au menu à la page 27*.
2. Utilisez les boutons **fléchés** et le bouton **OK** pour naviguer dans la structure du menu *Accessoires > Abri robot > Éviter les collisions avec l'abri*.

Remarque: Si l'option *Éviter les collisions avec l'abri* est sélectionnée, il peut arriver que l'herbe ne soit pas tondue autour de la station de charge.

4 Utilisation

4.1 Interrupteur principal



AVERTISSEMENT: lisez attentivement les consignes de sécurité avant de démarrer votre produit.



AVERTISSEMENT: Maintenez les mains et les pieds à distance des lames en rotation. Ne placez pas les mains ou les pieds en dessous ou à proximité du produit lorsque le moteur tourne.



AVERTISSEMENT: n'utilisez pas le produit lorsque des personnes, notamment des enfants, ou des animaux domestiques se trouvent dans la zone de travail.

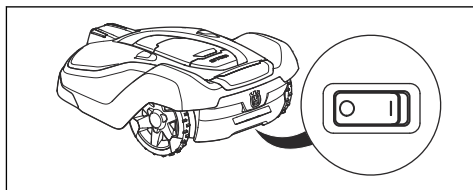

- Pour démarrer le produit, placez l'**interrupteur principal** en position **1**.
- Placez l'**interrupteur principal** en position **0** lorsque vous n'utilisez pas le produit ou avant tout entretien ou inspection du produit.

4.2 Pour démarrer le produit

1. Ouvrez le capot en appuyant sur le bouton **STOP**.
2. Placez l'**interrupteur principal** en position **1**.
3. Saisissez le code PIN.
4. Appuyez sur le bouton **START**.
5. Sélectionnez le mode de fonctionnement souhaité et validez avec le bouton **OK**. Reportez-vous à la section *Sélection du mode de fonctionnement à la page 41*.

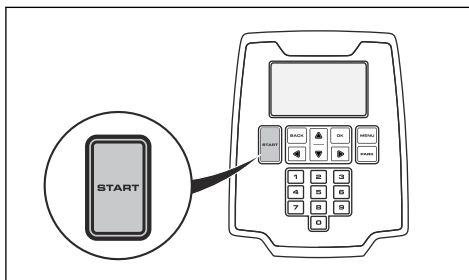

6. Fermez le capot.

Remarque: si le produit est garé dans la station de charge, il n'en sort que si la batterie est complètement chargée et si la minuterie autorise son fonctionnement.

Remarque: les premières semaines qui suivent l'installation, le niveau sonore perçu lors de la tonte de l'herbe peut être plus élevé que prévu. Une fois que le produit a tondé la pelouse pendant un certain temps, le niveau sonore perçu est nettement inférieur.

4.3 Sélection du mode de fonctionnement

Appuyez sur le bouton **START** pour sélectionner l'un des modes de fonctionnement suivants :

- *Zone principale*
- *Zone secondaire*
- *Suspendre Programme*
- *Point de tonte*

4.3.1 Zone principale

Zone principale est le mode de fonctionnement standard dans lequel le produit tond et se charge automatiquement.

4.3.2 Zone secondaire

Pour tondre les zones secondaires, le mode de fonctionnement *Zone secondaire* doit être choisi. Avec ce mode, l'utilisateur doit déplacer le produit manuellement entre la zone principale et la zone secondaire. Le produit tond pendant une période déterminée ou jusqu'à ce que la batterie soit déchargée. Lorsque la batterie est vide, le

produit s'arrête, et le message *Nécessite une charge manuelle* s'affiche sur l'écran du produit. Placez le produit dans la station de charge pour charger la batterie. Lorsque la batterie est chargée, le produit sort de la station de charge et s'arrête. Le produit est maintenant prêt pour commencer l'opération, mais doit recevoir la confirmation de l'utilisateur. En mode *Zone secondaire*, le produit fonctionne pendant une durée déterminée ou jusqu'à ce que la batterie soit déchargée.

Remarque: Si vous souhaitez tondre la zone principale une fois que la batterie est chargée, réglez le produit en mode *Zone principale* avant de le placer dans la station de charge.

4.3.3 Suspendre Programme

Les paramètres de programmation peuvent être temporairement annulés en sélectionnant *Suspendre le programme*. Il est possible de suspendre le programme pendant 24 h ou 3 jours. Il n'est pas possible de suspendre une période de veille.

4.3.4 Point de tonte

La fonction *Point de tonte* est activée à l'aide du bouton **START**. Elle est idéale pour tondre rapidement une zone où l'herbe a été moins coupée que dans d'autres parties du jardin. Vous devez déplacer manuellement le produit dans la zone choisie.

La fonction Point de tonte signifie que le produit fonctionne en spirale pour couper l'herbe dans la zone où il a été mis en marche. Lorsque ce travail est effectué, le produit repasse automatiquement en *Zone principale* ou en *Zone secondaire*.

4.4 Mode de fonctionnement Park

Appuyez sur le bouton **PARK** pour sélectionner l'un des modes de fonctionnement suivants :

- *Stationner jusqu'à nouvel ordre*
- *Commencer par la minuterie*

4.4.1 Stationner jusqu'à nouvel ordre

Le mode de fonctionnement Stationnement signifie que le produit retourne à la station de charge où il reste jusqu'à ce qu'un nouveau mode de fonctionnement soit sélectionné et que le bouton **DÉMARRER** soit enfoncé.

4.4.2 Recommencer avec le programme suivant

Le produit reste dans la station de charge jusqu'à ce que le prochain réglage *Programme* autorise le fonctionnement. Ce mode de fonctionnement convient si vous souhaitez annuler un cycle de tonte en cours et permettre au produit de rester dans la station de charge jusqu'au lendemain.

4.5 Pour arrêter le produit

1. Appuyez sur le bouton **STOP** sur le dessus du produit.

Le produit s'arrête et le moteur de coupe s'arrête.

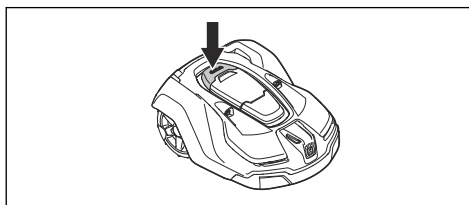

4.6 Pour mettre le produit hors tension

1. Appuyez sur le bouton **STOP** sur le dessus du produit.
2. Placez l'**interrupteur principal** en position 0.

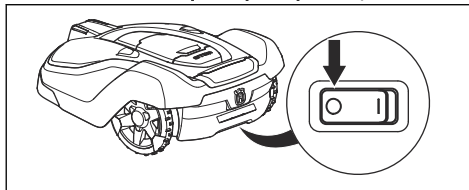

4.7 Pour charger la batterie



AVERTISSEMENT: ne chargez le produit qu'avec une station de charge prévue à cet effet. Une utilisation inappropriée peut provoquer un choc électrique, une surchauffe ou une fuite de liquide corrosif de la batterie.

En cas de fuite d'électrolyte, nettoyez avec de l'eau et consultez un médecin en cas de contact avec les yeux, etc.

Si le produit est neuf ou stocké depuis longtemps, la batterie peut être déchargée et doit être chargée avant démarrage. En mode *Zone*

principale, le produit alterne automatiquement entre tonte et charge.

1. Placez l'**interrupteur principal** en position *1*.
2. Placez le produit dans la station de charge. Faites glisser le produit aussi loin que possible pour garantir un contact correct entre celui-ci et la station de charge. Reportez-vous aux plaques de contact et de charge à la section *Présentation du produit à la page 4*
3. Un message s'affiche, indiquant qu'une recharge est en cours.

5 Entretien

5.1 Introduction - entretien



AVERTISSEMENT: le produit doit être mis hors tension avant toute opération d'entretien.



AVERTISSEMENT: portez des gants de protection.

Pour un meilleur fonctionnement et une plus grande longévité, inspectez et nettoyez régulièrement le produit et remplacez les pièces usées. Toutes les opérations d'entretien et de maintenance doivent être effectuées conformément aux instructions de Husqvarna. Reportez-vous à la section *Garantie à la page 68*.

Au moment de la première utilisation du produit, il convient d'inspecter le disque de coupe et les lames une fois par semaine. Si l'usure au cours de cette période est faible, l'intervalle d'inspection peut être augmenté.

Il est important que le disque de coupe tourne facilement. Les bords des lames doivent être intacts. La durée de vie des lames est très variable et dépend notamment des facteurs suivants :

- Temps de fonctionnement et taille de la zone de travail.
- Type d'herbe et croissance saisonnière.
- Sol, sable et utilisation d'engrais.
- Présence d'objets tels que cônes, fruits tombés, jouets, outils, pierres, racines ou autres.

La durée de vie normale est de 3 à 6 semaines lorsqu'il est utilisé dans des conditions favorables. Reportez-vous à la section *Remplacement des lames à la page 45* pour savoir comment remplacer les lames.

Remarque: l'utilisation de lames émoussées donne une tonte moins efficace. La coupe de l'herbe n'est pas nette et il faut fournir plus d'énergie ; le produit ne peut donc pas tondre une surface aussi grande.

5.2 Nettoyez le produit



REMARQUE: ne nettoyez jamais le produit avec un nettoyeur à haute pression. N'utilisez jamais de solvants pour le nettoyage.

Le produit ne fonctionne pas de manière satisfaisante dans les pentes si les roues sont bloquées par de l'herbe. Utilisez une brosse douce pour nettoyer le produit.

Husqvarna recommande d'utiliser un kit de nettoyage et d'entretien spécial, disponible dans ses accessoires. Pour plus d'informations, contactez votre représentant Husqvarna.

5.2.1 Châssis et disque de coupe

Inspectez le disque de coupe et les lames une fois par semaine.

1. Appuyez sur le bouton **STOP**.
2. Placez l'**interrupteur principal** en position 0.
3. Relevez le produit sur le côté.
4. Nettoyez le disque de coupe et le châssis à l'aide d'une brosse à vaisselle par exemple. En même temps, vérifiez si le disque de coupe tourne librement par rapport à la protection des pieds. Vérifiez également que les lames sont intactes et peuvent pivoter librement.

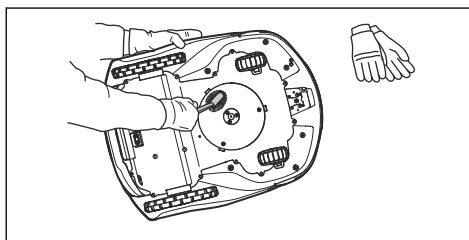

5.2.2 Roues

Nettoyez le contour des roues. La présence d'herbe sur les roues motrices peut influencer sur le fonctionnement du produit dans les pentes.

5.2.3 Carrosserie du produit

Utilisez une éponge ou un chiffon humide et doux pour nettoyer la carrosserie du produit. Si la

carrosserie du produit est sale, utilisez une solution savonneuse douce pour la nettoyer.

5.2.4 Station de charge



AVERTISSEMENT: utilisez la fiche pour débrancher la station de charge avant toute opération d'entretien ou de nettoyage de la station de charge ou du bloc d'alimentation.

Nettoyez la station de charge régulièrement en ôtant herbe, feuilles, brindilles et autres objets pouvant entraver l'arrimage.

5.3 Remplacement des lames



AVERTISSEMENT: Utilisez des lames et des vis adaptées. Husqvarna ne garantit la sécurité que pour l'utilisation des lames d'origine. Si vous ne remplacez que les lames et réutilisez la vis, la vis peut s'user lors de la tonte. Les lames peuvent alors être projetées depuis la partie inférieure de la carrosserie et causer des blessures graves.

Par mesure de sécurité, remplacez les pièces usées ou endommagées. Même si elles sont intactes, les lames doivent être remplacées régulièrement afin d'optimiser le résultat de tonte et de minimiser la consommation d'énergie. Les 3 lames et vis doivent être remplacées en même temps pour que le système de coupe reste équilibré. Utilisez des lames d'origine Husqvarna sur lesquelles le logo avec le H couronné est estampé, reportez-vous à la section *Caractéristiques techniques à la page 64.*

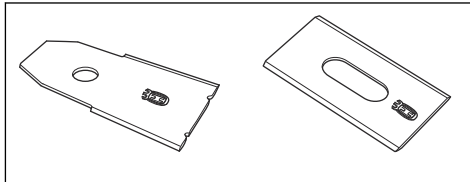

5.3.1 Pour remplacer les lames

1. Appuyez sur le bouton **STOP**
2. Placez l'**interrupteur principal** en position 0.

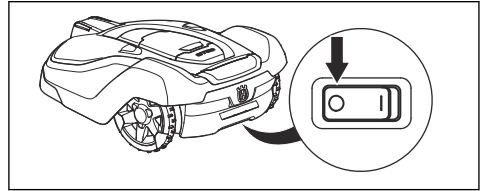

3. Retournez le produit. Placez le produit sur une surface souple et propre pour éviter de rayer le châssis et le capot.
4. Tournez la plaque de protection de manière à aligner ses trous et les vis de la lame.
5. Retirez les 3 vis à l'aide d'un tournevis.

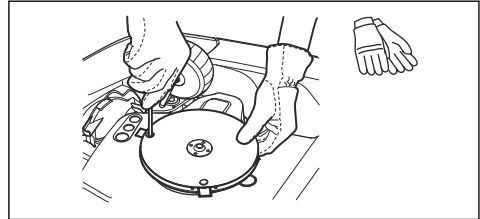

6. Retirez les 3 lames.
7. Fixez les 3 lames neuves et les vis.
8. Assurez-vous que les lames tournent librement.

5.4 Batterie



AVERTISSEMENT: ne chargez le produit qu'avec une station de charge prévue à cet effet. Une utilisation inappropriée peut provoquer un choc électrique, une surchauffe ou une fuite de liquide corrosif de la batterie. En cas de fuite d'électrolyte, nettoyez avec de l'eau et consultez un médecin en cas de contact avec les yeux, etc.



AVERTISSEMENT: utilisez uniquement les batteries d'origine recommandées par le fabricant. La sécurité du produit ne peut pas être garantie avec d'autres batteries. N'utilisez pas de batteries non rechargeables.



REMARQUE: La batterie doit être chargée complètement avant le stockage hivernal. Si la batterie n'est pas complètement chargée, cela pourrait l'endommager ou la rendre inutilisable.

Si les durées de fonctionnement du produit se raccourcissent entre les charges, cela signifie que la batterie s'use et qu'elle doit finalement être remplacée.

Remarque: La durée de vie de la batterie dépend de la durée de la saison et du nombre d'heures de fonctionnement du produit par jour. Une longue saison ou de nombreuses heures d'utilisation par jour impliqueront de remplacer la batterie plus souvent. La batterie reste opérationnelle tant que le produit maintient une pelouse bien taillée.

5.5 Entretien hivernal

Avant l'entreposage d'hiver, déposez votre produit chez votre service après-vente Husqvarna pour l'entretien. Un entretien hivernal régulier permet de maintenir le produit en bon état et de créer les meilleures conditions pour la nouvelle saison en évitant tout problème.

L'entretien inclut habituellement les interventions suivantes :

- Nettoyage complet de la carrosserie, du châssis, du disque de coupe et des autres pièces mobiles.
- Test de fonctionnement du produit et de ses composants.
- Vérification et, si nécessaire, remplacement des pièces soumises à l'usure telles que les lames et les roulements.
- Test de la capacité de la batterie du produit et recommandation de remplacement si nécessaire.
- Si un nouveau firmware est disponible, le produit est mis à jour.

6 Dépannage

6.1 Introduction - dépannage

Ce chapitre décrit les défauts et les symptômes. Il peut vous guider si le produit ne fonctionne pas comme prévu. Vous trouverez davantage de suggestions sur les mesures à prendre en cas de dysfonctionnement ou de symptômes sur www.husqvarna.com.

6.2 Messages d'erreur

La liste ci-dessous présente un certain nombre de messages d'erreur pouvant s'afficher sur l'écran du produit. Contactez votre représentant Husqvarna local si un même message s'affiche fréquemment.

Message	Cause	Action
<i>Moteur de roue bloqué</i>	De l'herbe ou d'autres objets se sont enroulés autour de la roue motrice.	Vérifiez la roue motrice et retirez l'herbe ou tout autre objet.
<i>Moteur de coupe bloqué</i>	De l'herbe ou d'autres objets se sont enroulés autour du disque de coupe.	Vérifiez la roue motrice et retirez l'herbe ou tout autre objet.
	Le disque de coupe se trouve dans un plan d'eau.	Déplacez le produit et empêchez l'accumulation d'eau dans la zone de travail.
<i>Hauteur de coupe bloquée</i>	De l'herbe ou d'autres objets se sont enroulés autour du système de réglage de la hauteur de coupe ou entre le disque de coupe et le châssis.	Examinez le disque de coupe et les soufflets autour du système de réglage de la hauteur de coupe et retirez l'herbe ou les autres objets coincés.
<i>Coincé</i>	Le produit est bloqué dans une petite zone derrière de nombreux obstacles.	Vérifiez l'absence d'obstacles susceptibles de gêner le déplacement du produit à partir de cet endroit.

Message	Cause	Action
<i>Pas de signal boucle</i>	Le câble d'alimentation ou le câble basse tension ne sont pas branchés.	Vérifiez l'état du voyant LED de la station de charge. Si la station de charge n'est pas alimentée, le voyant LED n'est pas allumé. Vérifiez la connexion de la prise murale et si un disjoncteur différentiel de fuite à la terre est utilisé. Assurez-vous que le câble basse tension est branché à la station de charge.
	Le câble d'alimentation ou le câble basse tension sont endommagés.	Remplacez le câble d'alimentation ou le câble basse tension.
	Le câble périphérique n'est pas branché à la station de charge.	Assurez-vous que les connecteurs du câble périphérique sont correctement montés sur la station de charge. Remplacez les connecteurs s'ils sont endommagés. Reportez-vous à la section <i>Installation du câble périphérique à la page 23</i> .
	Câble périphérique cassé.	Vérifiez le voyant LED de la station de charge. Si le voyant LED indique la présence d'une coupure dans le câble périphérique, déterminez l'emplacement de la coupure. Remplacez la section endommagée de la boucle par un nouveau fil de boucle. Utilisez un raccord d'origine pour réaliser une épissure des extrémités de boucle. Reportez-vous à la section <i>Recherche de coupures dans la boucle du câble à la page 59</i> .
	Le <i>mode ECO</i> est activé et le produit a essayé de démarrer hors de la station de charge.	Placez le produit dans la station de charge. Démarrez le produit et fermez le capot. Reportez-vous à la section <i>Pour démarrer le produit à la page 41</i> .
	Le câble périphérique est croisé pour aller vers et en partant de l'îlot.	Assurez-vous que le câble périphérique est monté correctement. Reportez-vous à la section <i>Création d'un îlot à la page 20</i> .
	Le produit ne trouve pas le signal boucle de la station de charge.	Placez le produit dans la station de charge et générez un nouveau signal boucle. Reportez-vous à la section <i>Créer un nouveau signal boucle à la page 29</i> .
	Dysfonctionnements causés par des objets métalliques (clôtures, armatures en acier) ou des câbles enterrés à proximité.	Essayez de déplacer le câble périphérique et/ou créez d'autres îlots dans la zone de tonte pour augmenter la puissance du signal.

Message	Cause	Action
<i>Code PIN incorrect</i>	Un code PIN incorrect a été saisi. Cinq tentatives sont permises avant que le produit ne soit verrouillé pendant un certain temps.	Saisissez le code PIN correct. Contactez votre représentant Husqvarna local en cas d'oubli du code PIN.
<i>En dehors de la zone de travail</i>	Les branchements du câble périphérique sur la station de charge sont croisés.	Assurez-vous que le câble périphérique est correctement connecté à la station de charge. Reportez-vous à la section <i>Installation du câble périphérique à la page 23</i> .
	Le câble périphérique est trop près du bord de la zone de travail.	Assurez-vous que le câble périphérique est monté correctement. Reportez-vous à la section <i>Installation du câble périphérique à la page 23</i> .
	La zone de travail est trop inclinée près du câble périphérique.	
	Le câble périphérique est posé dans la mauvaise direction autour d'un îlot.	
	Dysfonctionnements causés par des objets métalliques (clôtures, armatures en acier) ou des câbles enterrés à proximité.	Essayez de déplacer le câble périphérique et/ou créez d'autres îlots dans la zone de tonte pour augmenter la puissance du signal.
	Le produit a des difficultés à distinguer son signal de celui d'une autre installation se situant à proximité.	Placez le produit dans la station de charge et générez un nouveau signal boucle. Reportez-vous à la section <i>Créer un nouveau signal boucle à la page 29</i> .
<i>Batterie vide</i>	Le produit ne trouve pas la station de charge.	Modifiez la position du câble guide. Reportez-vous à la section <i>Installation du câble guide à la page 23</i> .
		Vérifiez les réglages d'installation relatifs à la recherche de la station de charge. Reportez-vous à la section <i>Détermination de la méthode de recherche de la station de charge par le produit à la page 33</i> .
	La batterie est usée.	Remplacez la batterie. Reportez-vous à la section <i>Batterie à la page 45</i> .
	L'antenne de la station de charge est défectueuse.	Vérifiez si le voyant de la station de charge clignote en rouge. Reportez-vous à la section <i>Voyant de la station de charge à la page 56</i> . Ce problème nécessite l'intervention d'un technicien d'entretien agréé.

Message	Cause	Action
<i>Pas d'entraînement</i>	Le produit a heurté un obstacle et s'est arrêté, ou les roues ne peuvent pas se déplacer sur l'herbe mouillée.	Libérez le produit et remédiez à la cause du manque de traction. Si cela est dû à une pelouse humide, attendez qu'elle soit sèche avant d'utiliser le produit.
	La zone de travail inclut une pente raide.	La pente maximale garantie est de %. Les pentes plus raides doivent être isolées. Reportez-vous à la section <i>Installation du câble périphérique sur un terrain en pente</i> à la page 19.
	Le câble guide n'est pas placé dans un angle sur une pente.	Si le câble guide est posé sur une pente, il doit former un angle avec la pente. Reportez-vous à la section <i>Création d'une zone secondaire</i> à la page 20.
<i>Moteur de roue surchargé</i>	De l'herbe ou d'autres objets se sont enroulés autour de la roue motrice.	Examinez la roue motrice et retirez l'herbe ou d'autres objets.
<i>Station de charge inaccessible</i>	Le contact entre les contacts de charge robot et les contacts de charge station peut être de mauvaise qualité et le produit a tenté plusieurs fois de se charger.	Placez le produit sur la station de charge puis vérifiez que le contact entre les plaques de charge et les plaques de contact est correct.
	Un objet bloque le produit.	Retirez l'objet.
	La station de charge est inclinée ou tordue.	Vérifiez que la station de charge est placée sur un sol complètement plat et horizontal. La station de charge ne doit pas être inclinée ou pliée.
<i>Coincé dans station charge</i>	Le produit glisse sur le socle.	Nettoyez le socle.
	Un objet se situe sur le parcours du produit et l'empêche de quitter la station de charge.	Retirez l'objet.
<i>À l'envers (sur le dos)</i>	Le produit est trop penché ou s'est renversé.	Repositionnez le produit sur ses roues.
<i>Tondeuse inclinée</i>	L'inclinaison du produit est supérieure à l'angle maximal.	Déplacez le produit vers une zone plane.
<i>Nécessite charge manuelle</i>	Le produit est en mode de fonctionnement <i>Zone secondaire</i> .	Placez le produit dans la station de charge. Ce comportement est normal et ne nécessite aucune action.

Message	Cause	Action
<i>Prochain démarrage hh:mm</i>	Le réglage de la programmation empêche le produit de fonctionner.	Changez les réglages de la programmation. Reportez-vous à la section <i>Minuterie à la page 27</i> .
	L'horloge du produit n'est pas exacte.	Réglez l'heure et la date. Reportez-vous à la section <i>Réglage de l'heure et de la date à la page 36</i> .
<i>Soulevée</i>	Le capteur de levage est engagé, car le produit a heurté un objet et/ou est bloqué.	Débloquez le produit. Si le problème persiste, contactez votre atelier d'entretien agréé.
<i>Problème capteur collision, avant/arrière</i>	Le corps du produit ne peut pas se déplacer librement autour de son châssis.	Éliminez la saleté ou les objets entre le châssis et la carrosserie pour vous assurer que celle-ci peut se déplacer librement autour du châssis.
	Le produit est bloqué.	Libérez le produit et remédiez à la cause.
<i>Moteur de roue bloqué droit/gauche</i>	De l'herbe ou un autre objet s'est enroulé autour de la roue motrice.	Nettoyez les roues et le contour des roues.
<i>Alarme ! Tondeuse hors tension</i>	L'alarme a été activée car le produit a été mis HORS TENSION.	Réglez les réglages de sécurité de la tondeuse dans le menu <i>Sécurité</i> . Reportez-vous à la section <i>Niveau de sécurité à la page 29</i> .
<i>Alarme ! Tondeuse arrêtée</i>	L'alarme a été activée car le produit a été arrêté.	
<i>Alarme ! Tondeuse soulevée</i>	L'alarme a été activée car le produit a été soulevé.	
<i>Alarme ! Tondeuse inclinée</i>	L'alarme a été activée car le produit a été incliné.	
	L'inclinaison du produit est supérieure à l'angle maximal.	Déplacez le produit vers une zone plane.

Message	Cause	Action
<i>Problème électronique</i>	Problème temporaire électronique ou de firmware du produit.	Redémarrez le produit. Si le problème persiste, contactez votre atelier d'entretien agréé.
<i>Problème capteur boucle, avant/ arrière</i>		
<i>Problème système de charge</i>		
<i>Problème de capteur d'inclinaison</i>		
<i>Problème temporaire</i>		
<i>Problème de moteur de roue, droit/ gauche</i>		
<i>Association d'un dispositif incorrect</i>		
<i>Problème d'ultrasons</i>		
<i>Problème de navigation GPS</i>		
<i>Problème batterie temporaire</i>		
<i>Mélange de batteries défectueuses</i>		
<i>Problème batterie</i>	Problème temporaire de batterie ou de firmware du produit.	Redémarrez le produit. Si le problème persiste, contactez votre atelier d'entretien agréé.
	Type de batterie incorrect	Utilisez uniquement les batteries d'origine recommandées par le fabricant.
<i>Température de la batterie hors limites</i>	Le produit ne fonctionne pas si la température de la batterie est trop élevée ou trop basse.	Le produit recommence à fonctionner lorsque la température est comprise entre les limites définies et que les réglages du programme permettent au produit de fonctionner. Assurez-vous que la station de charge se situe dans une zone protégée des rayons du soleil.
<i>Courant de charge trop élevé</i>	Bloc d'alimentation incorrect ou défectueux.	Redémarrez le produit. Si le problème persiste, contactez votre atelier d'entretien agréé.

Message	Cause	Action
<i>Problème de connectivité</i>	Problème potentiel sur le panneau de commande du circuit de connectivité du produit.	Redémarrez le produit. Si le problème persiste, contactez votre atelier d'entretien agréé.

6.3 Messages d'information

La liste ci-dessous présente un certain nombre de messages d'informations pouvant être trouvés dans le menu *Messages* de l'application Automower® Connect. Contactez votre représentant Husqvarna local si le même message s'affiche souvent.

Message	Cause	Action
<i>Batterie faible</i>	Le produit ne trouve pas la station de charge.	Modifiez la position du câble guide. Reportez-vous à la section <i>Installation du câble guide à la page 23</i> . Assurez-vous que les réglages d'installation relatifs à la recherche de la station de charge sont corrects. Reportez-vous à la section <i>Méthodes de recherche de la station de charge du produit à la page 32</i> .
	La batterie est usée.	Remplacez la batterie. Reportez-vous à la section <i>Batterie à la page 45</i> .
	L'antenne de la station de charge est défectueuse.	Vérifiez si le voyant de la station de charge clignote en rouge. Reportez-vous à la section <i>Voyant de la station de charge à la page 56</i> . Ce problème nécessite l'intervention d'un technicien d'entretien agréé.
<i>Réglages restaurés</i>	Confirmation que la fonction <i>Réinit.tous les réglages</i> a été exécutée.	Ceci est normal. Aucune action requise.
<i>Hauteur de coupe limitée</i>	Le réglage de la hauteur de coupe ne peut pas être modifié.	Vérifiez le réglage de la hauteur de coupe et retirez l'herbe ou les autres objets. Si le problème persiste, contactez votre atelier d'entretien agréé.
<i>Ajust. hauteur coupe imprévu</i>		
<i>Plage hauteur de coupe limitée</i>		
<i>Problème de hauteur de coupe</i>		
<i>Hauteur de coupe bloquée</i>		

Message	Cause	Action
<i>Déséquilibre du système de coupe</i>	Le produit a détecté des vibrations dans le disque de coupe.	Vérifiez que les lames et les vis sont intactes et qu'elles ne sont pas usées. Vérifiez que toutes les lames sont montées correctement. Vérifiez qu'aucune double lame n'est montée dans les trois positions de lame.
<i>Pente trop importante</i>	Le produit s'est arrêté, car la pente est trop raide.	Modifiez l'installation du câble périphérique pour ne pas inclure cette partie abrupte dans la zone de tonte. Reportez-vous à la section <i>Installation du câble périphérique sur un terrain en pente</i> à la page 19.
<i>Guide 1 non trouvé</i> <i>Guide 2 non trouvé</i> <i>Guide 3 pas trouvé</i>	Le câble guide n'est pas connecté à la station de charge.	Vérifiez si le connecteur du câble guide est correctement raccordé à la station de charge. Reportez-vous à la section <i>Installation du câble guide</i> à la page 23.
	Coupure du câble guide.	Trouvez l'emplacement de la coupure du câble. Remplacez la partie endommagée du câble guide par un nouveau câble et utilisez un connecteur d'origine pour la rallonger.
	Le câble guide n'est pas connecté au câble périphérique.	Vérifiez si le câble guide est correctement connecté au câble périphérique. Reportez-vous à la section <i>Installation du câble guide</i> à la page 23.
<i>Échec de calibration guide</i>	Le produit n'a pas pu effectuer le calibrage du câble guide.	Vérifiez si les câbles guides ont bien été installés conformément aux instructions. Reportez-vous à la section <i>Installation du câble guide</i> à la page 23. Un nouvel étalonnage du guide sera effectué la prochaine fois que le produit quittera la station de charge.
<i>Calibration guide exécutée</i>	Le produit a pu effectuer le calibrage du câble guide.	Aucune action requise.
<i>Problème de navigation GPS</i>	Problème avec l'équipement de navigation assistée par GPS.	Contactez votre représentant Husqvarna local si ce message s'affiche souvent.
<i>Signal GPS faible</i>	De grandes parties de la zone de tonte ne sont pas dégagées.	Si possible, retirez les objets susceptibles de bloquer le signal GPS. Désactivez la fonction de navigation GPS et utilisez la fonction de configuration de la zone de tonte. Reportez-vous à la section <i>Définir la fonction Zone de tonte</i> à la page 31.

Message	Cause	Action
<i>Difficulté de retour à la station</i>	Le produit a suivi le câble périphérique sur plusieurs tours sans trouver la station de charge.	L'installation n'a pas été effectuée correctement. Reportez-vous à la section <i>Installation du câble périphérique à la page 23</i> .
		Mauvais réglage de largeur de couloir sur le câble périphérique. Reportez-vous à la section <i>Installation du câble périphérique à la page 23</i> .
		Le produit a été lancé sur une Zone secondaire avec le réglage de Zone principale.
<i>Problème temporaire avec le serveur.</i>	Veillez réessayer.	Contactez votre revendeur Husqvarna local si ce message s'affiche souvent.
<i>Problèmes de connexion</i>	Problème avec le module Automower® Connect	Redémarrez le produit. Si le problème de connexion est toujours présent, essayez d'annuler l'appairage du produit (<i>Mes tondeuses</i>) et appairez-le à nouveau. Si le problème persiste, contactez votre représentant Husqvarna local.
<i>Paramètres de connexion restaurés</i>	Les paramètres de connectivité sans fil ont été restaurés en raison d'une erreur.	Vérifiez et modifiez les paramètres si nécessaire.
<i>Carte SIM exige PIN</i>	La carte SIM doit être déverrouillée.	Assurez-vous que le bon SIM PIN a été saisi dans le menu de la tondeuse (Réseau > Carte SIM). Contactez votre revendeur Husqvarna local si ce message s'affiche souvent.
<i>Carte SIM verrouillée</i>	La carte SIM doit être remplacée.	Contactez votre représentant Husqvarna local.
<i>Carte SIM non trouvée</i>	Automower® Connect nécessite l'insertion d'une carte SIM dans la tondeuse.	Contactez votre représentant Husqvarna local.
<i>Problème de zone de protection virtuelle</i>	La zone de protection virtuelle ne fonctionne pas en raison d'une mauvaise communication ou de l'absence de communication avec le système.	Contactez votre représentant Husqvarna local.

6.4 Voyant de la station de charge

Lorsque l'installation est correcte, le voyant de la station de charge est vert fixe ou clignotant. Si ce n'est pas le cas, suivez les instructions du guide de recherche de panne ci-dessous.

Vous trouverez également des informations sur le site www.husqvarna.com. Contactez votre service clientèle Husqvarna pour plus d'informations.

Voyant	Cause	Action
<i>Lumière verte fixe</i>	Signaux OK	Aucune action requise
<i>Lumière verte clignotante</i>	Signaux OK et <i>mode ECO</i> activé.	Aucune action requise. Pour plus d'informations sur le <i>mode ECO</i> , reportez-vous à la section <i>Mode ECO à la page 35</i> .
<i>Lumière bleue clignotante</i>	Le câble périphérique n'est pas raccordé à la station de charge.	Vérifiez si les connecteurs du câble périphérique sont correctement montés sur la station de charge. Reportez-vous à la section <i>Installation du câble périphérique à la page 23</i> .
	Coupure du câble périphérique.	Trouvez l'emplacement de la coupure du câble. Remplacez la partie endommagée de la boucle par un nouveau câble et utilisez un connecteur d'origine pour la rallonger.
<i>Lumière rouge clignotante</i>	Interruption du signal de l'antenne de la station de charge.	Contactez le service clientèle Husqvarna.
<i>Lumière rouge fixe</i>	Défaut de la carte électronique ou mauvaise alimentation électrique au niveau de la station de charge. Ce problème doit être pris en charge et réglé par un technicien d'entretien agréé.	Contactez le service clientèle Husqvarna.

6.5 Symptômes

Si votre produit ne fonctionne pas comme prévu, suivez le guide des symptômes ci-dessous.

Le site www.husqvarna.com comporte une FAQ (Foire Aux Questions) qui apporte des réponses plus précises à certaines questions classiques. Si vous ne parvenez toujours pas à trouver l'origine du problème, contactez le service clientèle Husqvarna.

Symptômes	Cause	Action
Le produit éprouve des difficultés à s'arrimer.	Le câble guide n'est pas positionné en longue ligne droite suffisamment éloignée de la station de charge.	Vérifiez si la station de charge a bien été installée conformément aux instructions dans la section <i>Détermination de l'emplacement du câble périphérique à la page 17</i>
	Le câble guide n'est pas inséré dans la rainure située sous la station de charge.	Assurez-vous que le câble guide est dans la bonne position sous la station de charge. Reportez-vous à la section <i>Installation du câble guide à la page 23</i> .
	La station de charge n'est pas sur un sol plat.	Placez la station de charge sur une surface entièrement plane. Reportez-vous à la section <i>Détermination de l'emplacement de la station de charge à la page 16</i> .
Le produit fonctionne à la mauvaise heure	L'horloge ou la date du produit n'est pas correctement réglée.	Réglez l'horloge ou la date. Reportez-vous à la section <i>Réglage de l'heure et de la date à la page 36</i> .
	Les heures de début et de fin de la tonde sont incorrectes.	Changez les réglages de l'option <i>Minuterie</i> . Reportez-vous à la section <i>Minuterie à la page 27</i> .
Le produit vibre.	Les lames endommagées peuvent entraîner un déséquilibre du système de coupe.	Contrôlez les lames et les vis, et remplacez-les si nécessaire. Reportez-vous à la section <i>Remplacement des lames à la page 45</i> .
	Si trop de lames se trouvent dans la même position, le système de coupe est déséquilibré.	Vérifiez qu'une seule lame est montée sur chaque vis.
	Différentes versions (épaisseurs) de lames sont utilisées.	Vérifiez si les lames sont de versions différentes.
Le produit avance, mais le disque de coupe ne tourne pas.	Le produit recherche la station de charge ou y revient.	Aucune action. Le disque de coupe ne tourne pas quand le produit recherche la station de charge.

Symptômes	Cause	Action
Le produit tond pendant des périodes inhabituellement courtes entre les charges.	De l'herbe ou un corps étranger bloque le disque de coupe.	Retirez le disque de coupe et nettoyez-le. Reportez-vous à la section <i>Châssis et disque de coupe à la page 44.</i>
	La batterie est usée.	Remplacez la batterie. Reportez-vous à la section <i>Batterie à la page 45.</i>
	Lames émoussées. La coupe de l'herbe nécessite plus d'énergie.	Remplacez les lames. Reportez-vous à la section <i>Remplacement des lames à la page 45.</i>
Les temps de tonde et de charge sont tous les deux inhabituellement courts.	La batterie est usée.	Remplacez la batterie. Reportez-vous à la section <i>Batterie à la page 45.</i>
Le produit est garé pendant plusieurs heures dans la station de charge.	La trappe est fermée, mais le bouton START n'est pas enfoncé.	Ouvrez le capot en appuyant sur le bouton STOP . Saisissez le code PIN et confirmez en appuyant sur le bouton OK . Appuyez sur le bouton START , puis fermez la trappe.
	Le mode de stationnement est activé.	Changez le mode de fonctionnement. Reportez-vous à la section <i>Mode de fonctionnement Park à la page 42.</i>
	Le produit n'est pas autorisé à fonctionner si la température de la batterie est trop élevée ou trop basse.	Vérifiez que la station de charge se situe dans une zone protégée des rayons du soleil.

Symptômes	Cause	Action
Résultats de coupe irréguliers.	Le produit fonctionne trop peu d'heures par jour.	Augmentez le temps de tonte. Reportez-vous à la section <i>Minuterie à la page 27</i> .
	La forme de la zone de tonte nécessite l'utilisation de la fonction <i>Configuration de la zone de tonte</i> pour permettre au produit d'accéder à toutes les zones éloignées.	Déplacez le produit vers une zone éloignée. Reportez-vous à la section <i>Configuration de la zone de tonte à la page 31</i> .
	Le réglage <i>Combien de fois ?</i> est incorrect par rapport à la configuration de la zone de travail.	Vérifiez si la valeur <i>Combien de fois ?</i> correcte est sélectionnée.
	La zone de tonte est trop importante.	Essayez de limiter la zone de tonte ou d'étendre la minuterie. Reportez-vous à la section <i>Minuterie à la page 27</i> .
	Lames émoussées.	Remplacez les lames. Reportez-vous à la section <i>Remplacement des lames à la page 45</i> .
	Herbe longue du fait de la hauteur de coupe définie.	Augmentez la hauteur de coupe, puis abaissez-la progressivement.
	Accumulation d'herbe au niveau du disque de coupe ou autour de l'arbre du moteur.	Vérifiez que le disque de coupe tourne librement et facilement. Si ce n'est pas le cas, dévissez le disque de coupe et retirez l'herbe et les corps étrangers. Reportez-vous à la section <i>Châssis et disque de coupe à la page 44</i> .

6.6 Recherche de coupures dans la boucle du câble

Les coupures de la boucle de câble sont généralement le résultat de dégâts physiques accidentels sur le câble, provoqués par exemple par le jardinage avec une pelle. En cas de gel profond, le simple déplacement de pierres coupantes dans le sol peut endommager le câble. Les coupures peuvent également se produire à cause d'une tension excessive du câble pendant l'installation.

Le fait de tondre l'herbe trop court juste après l'installation peut aussi endommager l'isolant du câble. Des dommages sur l'isolant peuvent ne causer des dysfonctionnements qu'au bout de plusieurs semaines, voire plusieurs mois. Pour l'éviter, sélectionnez toujours la hauteur de coupe maximale dans les premières semaines qui suivent l'installation, puis abaissez la hauteur de coupe d'un cran toutes les deux semaines jusqu'à obtenir la hauteur de coupe souhaitée.

Une épissure défectueuse de la boucle du câble peut aussi entraîner des perturbations plusieurs semaines après qu'elle a été effectuée. Le raccord peut être défectueux, par exemple, si le connecteur d'origine n'a pas été suffisamment serré à l'aide d'une pince ou si un connecteur de moins bonne qualité que le raccord d'origine a été utilisé. Vérifiez d'abord tous les raccords connus avant de poursuivre le dépannage.

La coupure d'un câble peut être localisée en diminuant graduellement de moitié la longueur de la boucle où la panne peut se trouver, jusqu'à ce qu'il ne reste qu'une partie très courte du câble.

La méthode suivante ne fonctionne pas si le *mode ECO* est activé. Vérifiez d'abord que le *mode ECO* est désactivé. Reportez-vous à la section *Mode ECO à la page 35*.

1. Assurez-vous que le voyant de la station de charge clignote en bleu, ce qui indique une coupure du câble périphérique. Reportez-

vous à la section *Voyant de la station de charge* à la page 56.

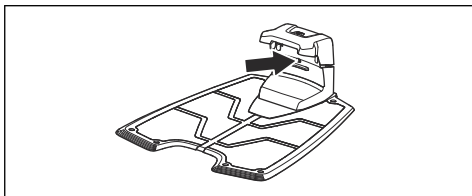

2. Vérifiez si les raccordements du câble périphérique à la station de charge sont correctement effectués et non endommagés. Vérifiez si le voyant de la station de charge clignote toujours en bleu.

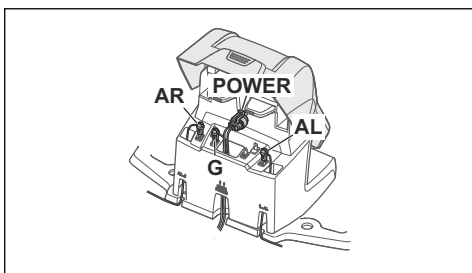

3. Échangez les raccordements entre le câble guide et le câble périphérique de la station de charge.

Commencez par échanger les connexions et .

Si le voyant est vert en continu, cela signifie que la coupure se trouve quelque part sur le câble périphérique entre et l'endroit où le câble guide est raccordé avec le câble périphérique (ligne noire épaisse sur l'illustration).

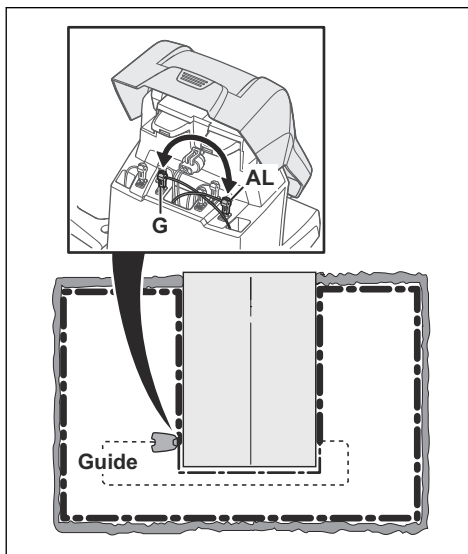

Pour résoudre le problème, vous aurez besoin du câble périphérique, de connecteurs et de raccords :

- a) Si le câble périphérique suspect est court, il est plus facile de changer tout le câble périphérique entre et l'endroit où le câble guide est raccordé au câble périphérique (ligne noire épaisse).
- b) Si le câble périphérique suspect est long (ligne noire épaisse), procédez comme suit : Replacez et à leurs positions d'origine. Puis débranchez . Branchez une nouvelle boucle de câble sur . Branchez l'autre extrémité de cette nouvelle boucle de câble au milieu de la section du câble suspect.

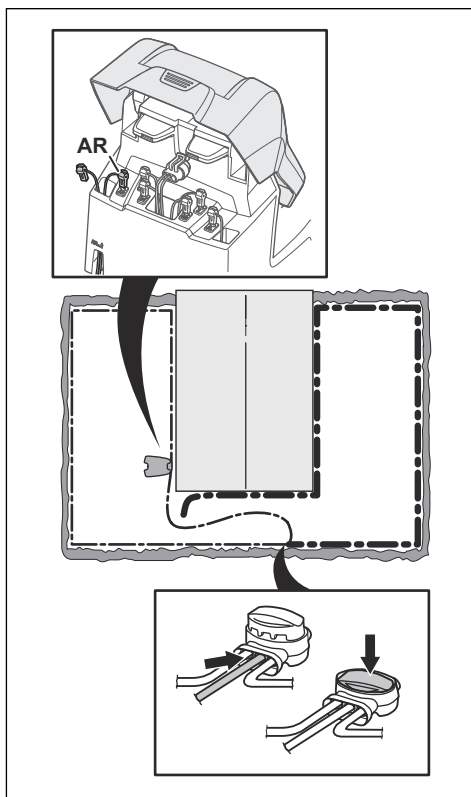

Si le voyant est maintenant vert, cela signifie que la coupure se trouve quelque part entre l'extrémité débranchée et l'endroit où le nouveau câble est branché (ligne noire épaisse sur l'illustration). Dans ce cas, déplacez la connexion destinée au nouveau câble plus près de l'extrémité débranchée (en gros, au milieu de la partie du câble suspectée) puis vérifiez de nouveau que le voyant est vert.

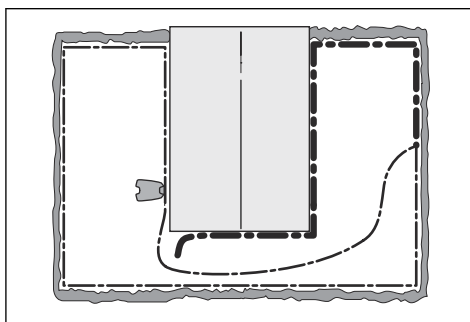

Poursuivez ainsi jusqu'à ce qu'il ne reste qu'une partie très courte du câble, ce qui vous permet de distinguer une lumière verte fixe d'une lumière bleue clignotante. Suivez ensuite les instructions à l'étape 5 ci-dessous.

4. Si le voyant clignote toujours en bleu suite à l'étape 3 ci-dessus : Replacez les connexions et sur leurs positions d'origine. Échangez ensuite et . Si le voyant est maintenant allumé en vert fixe, débranchez ensuite et branchez un nouveau câble périphérique sur . Branchez l'autre extrémité de ce nouveau câble au milieu de la partie du câble suspecté. Suivez la même approche qu'aux points 3a) et 3b) ci-dessus.
5. Une fois la coupure repérée, la partie endommagée doit être remplacée par un nouveau câble. Utilisez toujours des raccords d'origine.

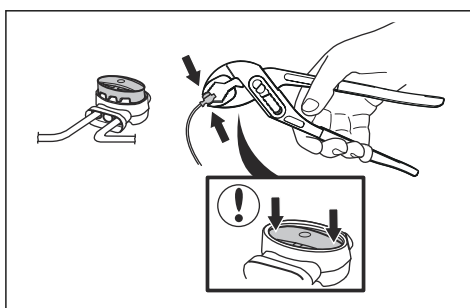

7 Transport, entreposage et mise au rebut

7.1 Transport

Les batteries Li-ion fournies respectent les exigences de la législation sur les marchandises dangereuses.

- Respectez les lois nationales en vigueur.
- Vous devez respecter l'exigence spécifique relative à l'emballage et aux étiquettes pour les transports commerciaux, y compris par des tiers et des transitaires.

7.2 Remisage

- Chargez complètement le produit. Reportez-vous à la section *Pour charger la batterie à la page 42*.
- Éteignez le produit. Reportez-vous à la section *Pour mettre le produit hors tension à la page 42*.
- Nettoyez le produit. Reportez-vous à la section *Nettoyez le produit à la page 44*.
- Conservez le produit dans un endroit sec, à l'abri du gel.
- Pendant le stockage, conservez le produit en plaçant toutes ses roues sur un sol plat ou utilisez un support mural.
- si vous choisissez de garder la station de charge en intérieur, débranchez et retirez l'alimentation électrique et tous les connecteurs de cette dernière. Placez l'extrémité de chaque fil du connecteur dans un boîtier de protection des connecteurs.

Remarque: si vous choisissez de garder la station de charge en extérieur, ne débranchez pas l'alimentation électrique et les connecteurs.

- Contactez un représentant commercial Husqvarna pour connaître les accessoires disponibles pour votre produit.

7.3 Mise au rebut

- Respectez les consignes locales de recyclage et la réglementation en vigueur.
- Si vous avez des questions sur la manière de retirer la batterie, reportez-vous à *Pour retirer la batterie à la page 62*.

7.3.1 Pour retirer la batterie



REMARQUE: retirez la batterie uniquement lorsque vous mettez le produit au rebut. Lorsque vous retirez le scellé de garantie, la garantie Husqvarna n'est plus applicable.

1. Éteignez le produit. Reportez-vous à la section *Pour mettre le produit hors tension à la page 42*.
2. Retirez le passe-câble du câble de charge situé à l'avant du produit et retirez avec précaution le connecteur.
3. Soulevez le capot, un angle à la fois.
4. Retirez les 14 vis avec un tournevis Torx 20.

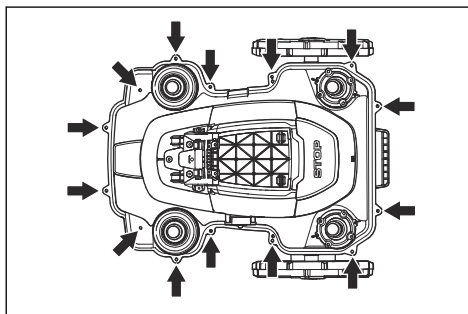

5. Soulevez le bord arrière de la section supérieure du châssis.
6. Débranchez le câble de la carte électronique principale.
7. Retirez la section supérieure du châssis.
8. Retirez les 4 vis maintenant la batterie à l'aide d'un tournevis Torx 20.

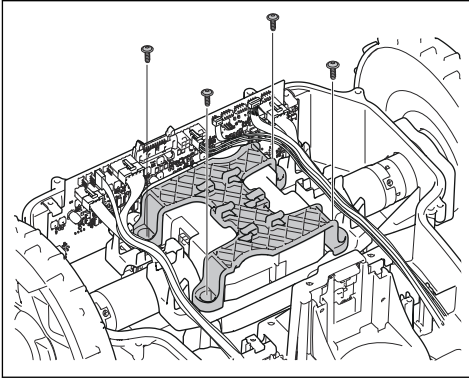

9. Débranchez le raccord de batterie de la carte électronique principale.
10. Ouvrez le capot de la batterie et retirez la batterie.

8 Caractéristiques techniques

8.1 Caractéristiques techniques

Dimensions	Automower® 420	Automower® 430X	Automower® 440	Automower® 450X
Longueur, cm/po	72 / 28,3	72 / 28,3	72 / 28,3	72 / 28,3
Largeur, cm/po	56 / 22,0	56 / 22,0	56 / 22,0	56 / 22,0
Hauteur, cm/po	31 / 12,2	31 / 12,2	31 / 12,2	31 / 12,2
Poids kg/lbs	11,5 / 25	13,2 / 29	12 / 27	13,9 / 31

Système électrique	Automower® 420	Automower® 430X	Automower® 440	Automower® 450X
Batterie lithium-ion, 18,5 V/4,0 Ah N°	580 68 33-02			
Batterie lithium-ion, 18 V/4,0 Ah N°	580 68 33-03, 593 11 41-02, 593 11 42-01			
Batterie lithium-ion, 18,25 V/4,0 Ah N°	580 68 33-04, 593 11 41-03, 593 11 42-02			
Batterie lithium-ion, 18 V/5,2 Ah N°			588 14 64-01 (2 pièces) 5,2 Ah/batterie	
Batterie lithium-ion, 18 V/5,0 Ah N°		593 11 84-01, 593 11 85-01	588 14 64-02, 593 11 84-01, 593 11 85-01 (2 pièces) 5,0 Ah/batterie	593 11 84-01, 593 11 85-01 (2 pièces) 5,0 Ah/batterie
Batterie lithium-ion, 18 V/4,9 Ah N°		593 11 84-02, 593 11 85-02	588 14 64-03, 593 11 84-02, 593 11 85-02 (2 pièces) 4,9 Ah/batterie	593 11 84-02, 593 11 85-02 (2 pièces) 4,9 Ah/batterie
Alimentation, V/28 V CC	100-240	100-240	100-240	100-240
Longueur de câble basse tension, m/ft	10 / 33	10 / 33	10 / 33	10 / 33

Système électrique	Automower® 420	Automower® 430X	Automower® 440	Automower® 450X
Consommation d'énergie moyenne à une utilisation maximale	17 kWh/mois avec une zone de travail de 2 200 m ² / 0,55 hectare	18 kWh/mois avec une zone de travail de 3 200 m ² / 0,8 hectare	20 kWh/mois avec une zone de travail de 4 000 m ² / 1 hectare	23 kWh/mois avec une zone de travail de 5 000 m ² / 1,25 hectare
Courant de charge, A CC	2,2	4,2	7	7
Type d'unité d'alimentation électrique	ADP-60JR, FW7438	FW7448, ADP-120DR	FW7458/28/D, ADP-200JR	FW7458/28/D, ADP-200JR
Temps de tonte moyen, min	75	145	290	270
Temps de charge moyen, min	50	50	60	60

Antenne du câble périphérique	Automower® 420	Automower® 430X	Automower® 440	Automower® 450X
Bande de fréquence d'exploitation, Hz	300-80 000	300-80 000	300-80 000	300-80 000
Puissance de radiofréquence maximale, mW @60m ⁵	<25	<25	<25	<25

Émissions sonores dans l'environnement mesurées en tant que puissance acoustique⁶	Automower® 420	Automower® 430X	Automower® 440	Automower® 450X
Niveau de puissance acoustique mesuré, dB (A)	57	57	56	58
Puissance acoustique garantie	58	58	56	59
Niveau de pression acoustique au niveau de l'oreille de l'opérateur, dB (A) ⁷	46	46	45	47

⁵ Puissance de sortie active maximum au niveau des antennes dans la bande de fréquence dans laquelle l'équipement radio fonctionne.

⁶ Les émissions sonores dans l'environnement sont mesurées en puissance sonore (L_{WA}) conformément à la directive CE 2000/14/CE de l'Union européenne et à la législation de la Nouvelle-Galles du Sud en vigueur (Protection of the Environment Operations Regulation 2017 relative à la lutte contre le bruit). La puissance acoustique garantie comprend une variation dans la production ainsi qu'une variation du code du test de 1-3 dB(A). La plaque signalétique de la machine et le chapitre Caractéristiques techniques contiennent des données sur les émissions sonores.

⁷ Incertitudes de pression sonore K_{pA} , 2 à 4 dB (A)

Tonte	Automower® 420	Automower® 430X	Automower® 440	Automower® 450X
Système de coupe	3 trois lames de coupe pivotantes			
Vitesse du moteur de coupe, tr/min	2 300	2 300	2 300	2 300
Consommation d'énergie pendant la coupe, W +/- 20 %	30	30	30	35
Hauteur de coupe, cm/po	2-6 / 0,8 - 2,4	2-6 / 0,8 - 2,4	2-6 / 0,8 - 2,4	2-6 / 0,8 - 2,4
Largeur de coupe, cm/po	24 / 9,4	24 / 9,4	24 / 9,4	24 / 9,4
Passage le plus étroit possible, cm/po	60 / 24	60 / 24	60 / 24	60 / 24
Angle maximal de zone de travail, %	45	45	45	45
Angle maximum du câble périphérique, %	15	15	15	15
Longueur maximale du câble périphérique, m/ft	800 / 2 600	800 / 2 600	800 / 2 600	800 / 2 600
Longueur maximale de la boucle guide, m/ft	400 / 1 300	400 / 1 300	400 / 1 300	400 / 1 300
Capacité de fonctionnement, m ² /hectare, +/- 20 %	2 200 / 0,55	3 200 / 0,8	4 000 / 1	5 000 / 1,25

Classification IP	Automower® 420	Automower® 430X	Automower® 440	Automower® 450X
Robot tondeuse	IPX4	IPX4	IPX4	IPX4
Station de charge	IPX1	IPX1	IPX1	IPX1
Alimentation électrique	IPX4	IPX4	IPX4	IPX4

Bandes de fréquence prises en charge	
Automower® Connect 2G	GSM 850 MHz, E-GSM 900 MHz, DCS 1 800 MHz, PCS 1 900 MHz
Automower® Connect 3G	Bande 19 (800 MHz), bande 5 (850 MHz), bande 8 (900 MHz), bande 2 (1 900 MHz), bande 1 (2 100 MHz)
Automower® Connect 4G	Bande 12 (700 MHz), bande 17 (700 MHz), bande 28 (700 MHz), bande 13 (700 MHz), bande 20 (800 MHz), bande 26 (850 MHz), bande 5 (850 MHz), bande 19 (850 MHz), bande 8 (900 MHz), bande 4 (1 700 MHz), bande 3 (1 800 MHz), bande 2 (1 900 MHz), bande 25 (1 900 MHz), bande 1 (2 100 MHz), bande 39 (1 900 MHz)

Classe de puissance		
Bluetooth® Puissance de sortie	8 dBM	
Automower® Connect 2G	Classe de puissance 4 (pour GSM/E-GSM)	33 dBm
	Classe de puissance 1 (pour DCS/PCS)	30 dBm
	Classe de puissance E2 (pour bandes GSM/E-GSM)	27 dBm
	Classe de puissance E2 (pour bandes DCS/PCS)	26 dBm
Automower® Connect 3G	Classe de puissance 3 24 dBm	
Automower® Connect 4G	Classe de puissance 3 23 dBm	

Husqvarna AB ne garantit en aucun cas la compatibilité totale entre le produit et d'autres types de dispositifs sans fil comme des télécommandes, des transmetteurs radio, des boucles d'écoute, des clôtures électrifiées enterrées pour animaux ou autres.

Les produits sont fabriqués en Angleterre ou en République tchèque. Consultez les informations sur la plaque signalétique. Reportez-vous à *Présentation du produit à la page 4*

8.2 Marques déposées

La marque et les logos *Bluetooth®* sont des marques déposées appartenant à *Bluetooth SIG, inc.*, et toute utilisation de ces marques par Husqvarna est régie par une licence.

9 Garantie

9.1 Conditions de garantie

Husqvarna® garantit le fonctionnement de ce produit pendant deux ans (à compter de la date d'achat). Cette garantie couvre les dysfonctionnements graves liés aux matériaux ou vices de fabrication. Pendant la période de garantie, nous remplacerons le produit ou le réparerons sans frais supplémentaires si les conditions suivantes sont remplies :

- Le produit et la station de charge ne peuvent être utilisés qu'en accord avec les instructions de ce manuel d'utilisation. La présente garantie n'a aucun effet sur les recours à la garantie à l'encontre du revendeur/fournisseur.
- Les utilisateurs ou tiers non autorisés ne doivent en aucun cas essayer d'effectuer des réparations sur le produit.

Exemples de pannes non couvertes par la garantie :

- Dommages causés par l'infiltration d'eau lors de l'utilisation d'un nettoyeur à haute pression ou de l'immersion sous l'eau, par exemple, lorsque de fortes pluies forment des flaques d'eau.
- Dommages provoqués par la foudre.
- Dommages causés par un stockage inapproprié ou une manipulation incorrecte de la batterie.
- Dommages provoqués par l'utilisation d'une batterie qui ne serait pas d'origine Husqvarna.
- Dommages provoqués par l'utilisation de pièces de rechange et d'accessoires autres que ceux d'origine Husqvarna, tels que les lames et le matériel d'installation.
- Dommages sur la boucle du câble.
- Dommages causés par des changements ou modifications non autorisés sur le produit ou sur son alimentation.

Les lames et les roues sont considérées comme des éléments consommables et ne sont pas couvertes par la garantie.

Si une erreur survient avec votre produit Husqvarna, contactez le service clientèle Husqvarna pour de plus amples instructions. Gardez le reçu et le numéro de série du produit à

portée de main lorsque vous contactez le service clientèle Husqvarna.

10 Déclaration de conformité CE

10.1 Déclaration de conformité CE

Nous, **Husqvarna AB**, SE-561 82 Huskvarna, Suède, tél. : +46-36-146500, déclarons que les modèles **Automower® 420, 430X, 440, 450X** dont les numéros de série sont datés 2019 semaine 45 et ultérieurs (l'année et la semaine sont clairement indiquées sur la plaque signalétique, suivies du numéro de série), sont conformes aux dispositions de la DIRECTIVE DU CONSEIL :

- Directive « Machines » **2006/42/CE**.
 - Exigences particulières relatives aux robots de tonte électriques alimentés par batterie **EN 50636-2-107 : 2015**.
 - Champs électromagnétiques **EN 62233 : 2008**.
- Directive **2011/65/UE** relative à la limitation de l'utilisation de certaines substances dangereuses.
 - La norme suivante est appliquée : **EN 50581:2012**
- Directive **2000/14/CE** relative aux émissions sonores des matériels utilisés à l'extérieur des bâtiments. Pour de plus amples informations sur les émissions sonores et la largeur de tonte, reportez-vous également à la section *Caractéristiques techniques à la page 64*.

Pour les modèles **Automower® 420, 430X, 440, 450X** (certificat 01/901/201) :
L'organisme certifié 0404, RISE SMP Svensk Maskinprovning AB, Box 7035, SE-750 07 Uppsala, Sweden a délivré un rapport concernant l'évaluation de la conformité selon l'annexe VI de la Directive du Conseil 2000/14/CE du 8 mai 2000 « relative aux émissions sonores dans l'environnement ».

- Directive relative aux équipements radio **2014/53/UE**. Le certificat de l'examen de type est délivré après examen selon la directive 2014/53/UE. Les normes harmonisées suivantes ont été appliquées :
 - **ETSI EN 303 447 V1.1.1**
- Compatibilité électromagnétique :
- **ETSI EN 301 489-1 V2.2.0**
 - **EN 61000-6-1:2007**

- **EN 61000-6-3:2007/A1:2011**

Pour les modèles équipés du module **Automower® Connect** également :

- **ETSI EN 301 489-19 V2.1.0**
- **ETSI EN 301 489-52 V1.1.1**
- **ETSI EN 301 511 V12.5.1**
- **ETSI EN 301 908-2 V11.1.1**

Pour les modèles équipés du **Bluetooth®** également :

- **ETSI EN 300 328 V2.1.1**
- **ETSI EN 301 489-17 V3.1.1**



Huskvarna, 2019-12-12

Lars Roos

Global R&D Director, Electric category

(Représentant autorisé Husqvarna AB et responsable de la documentation technique.)



Husqvarna[®]

AUTOMOWER[®] est une marque déposée appartenant à Husqvarna AB.
Copyright[®] 2020 HUSQVARNA. Tous droits réservés.

www.husqvarna.fr

Instructions d'origine

1142231-31



2020-03-25