



Bruksanvisning
HUSQVARNA AUTOMOWER®
520/550



SV, Svenska

Läs igenom bruksanvisningen noggrant och se till att du förstår instruktionerna innan du använder produkten.

Innehåll

1 Inledning	
1.1 Support.....	3
1.2 Produktbeskrivning.....	3
1.3 Produktöversikt.....	4
1.4 Symboler på produkten.....	5
1.5 Symboler i Automower® Connect.....	5
1.6 Symboler på batteriet.....	6
1.7 Allmänna instruktioner för bruksanvisningen.....	6
1.8 Översikt över inställningsstrukturen i Automower® Connect (1).....	7
1.9 Översikt över inställningsstrukturen i Automower® Connect (2).....	8
1.10 Översikt över strukturen för inställningar i Automower® Connect (3) (endast Bluetooth® med kort räckvidd).....	9
2 Säkerhet	
2.1 Säkerhetsinformation.....	10
2.2 Säkerhetsdefinitioner.....	11
2.3 Säkerhetsinstruktioner för drift.....	11
3 Installation	
3.1 Inledning – installation.....	14
3.2 Huvudkomponenter för installation.....	14
3.3 Allmänna förberedelser.....	14
3.4 Innan kablarna installeras.....	14
3.5 Installation av produkten.....	19
3.6 Lägga kabeln på plats med pinnar.....	21
3.7 Gräva ned begränsningskabeln eller guidekabeln.....	21
3.8 Förlänga begränsningskabeln eller guidekabeln.....	22
3.9 Efter installationen av produkten.....	22
3.10 Automower® Connect.....	22
3.11 Inställningar i Automower® Connect.....	24
4 Drift	
4.1 Huvudbrytare.....	31
4.2 Starta.....	31
4.3 Driftsläge – Start.....	31
4.4 Driftsläge – Parkerad.....	32
4.5 Stoppa produkten.....	32
4.6 Stänga av produkten.....	32
4.7 Ladda batteriet.....	33
5 Underhåll	
5.1 Inledning – underhåll.....	34
5.2 Rengör produkten.....	34
5.3 Byt knivarna.....	35
5.4 Byta ut hjulborstarna.....	35
5.5 Batteri.....	35
5.6 Vinterservice.....	36
6 Felsökning	
6.1 Inledning – felsökning.....	37
6.2 Felmeddelanden.....	37
6.3 Informationsmeddelanden.....	42
6.4 Indikatorlampa på laddstationen.....	44
6.5 Indikatorlampa på produkten.....	44
6.6 Symptom.....	45
6.7 Finna avbrott på slingkabeln.....	46
7 Transport, förvaring och kassering	
7.1 Transport.....	49
7.2 Förvaring.....	49
7.3 Kassering.....	49
8 Tekniska data	
8.1 Tekniska data.....	50
8.2 Registrerade varumärken.....	52
9 Garanti	
9.1 Garantivillkor.....	53
10 EG- försäkran om överensstämmelse	

1 Inledning

Serial number:

Product number:

PIN-kod:

Serienumret och produktnumret finns på produktens typskylt och på produktkartongen.

- Registrera produkten här: www.husqvarna.com. Ange produktens serienummer, produktnumret och inköpsdatum för att registrera produkten.

1.1 Support

Prata med en Husqvarna-serviceverkstad om support för produkten.

1.2 Produktbeskrivning

Notera: Husqvarna uppdaterar regelbundet produkternas utseende och funktion. Se *Support på sida 3*.

Produkten är en robotgräsklippare. Produkten har ett batteri som strömkälla och klipper gräset automatiskt. Den varvar kontinuerligt klippning med laddning. Rörelsemönstret är slumpmässigt, vilket innebär att gräsmattan klipps jämnt och med mindre slitage. Begränsningskabeln och guidekabeln styr produktens rörelse inom arbetsområdet. Sensorer i produkten känner av när den närmar sig begränsningskabeln. Produktens front passerar alltid begränsningskabeln en viss sträcka innan produkten vänder. När produkten träffar ett hinder eller närmar sig begränsningskabeln väljer den en ny körriktning.

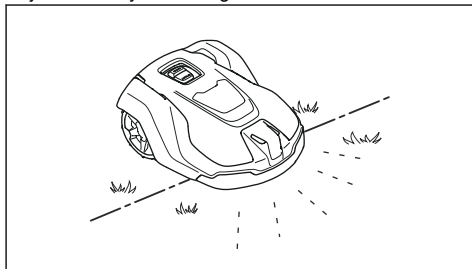

Du väljer driftinställningar i Automower® Connect-appen. Appen visar de valda och möjliga driftinställningarna och produktens driftläge.

1.2.1 Klippteknik

Produkten är utsläppsfri och enkel att använda och sparar energi. Den frekventa klipptekniken förbättrar gräsets kvalitet och minskar användningen av gödningsmedel. Gräsupsamling är inte nödvändigt.

1.2.2 Hitta laddstationen

Produkten arbetar tills batterinivån är låg och börjar sedan köra till laddstationen. Produkten har tre sökmeter för att hitta laddstationen. Se *Hitta laddstationen på sida 26*.

1.2.3 Automower® Connect

Automower® Connect är en mobil applikation som gör det möjligt att välja driftinställningar på distans. Se *Automower® Connect (endast Bluetooth®) på sida 29*.

1.3 Produktöversikt

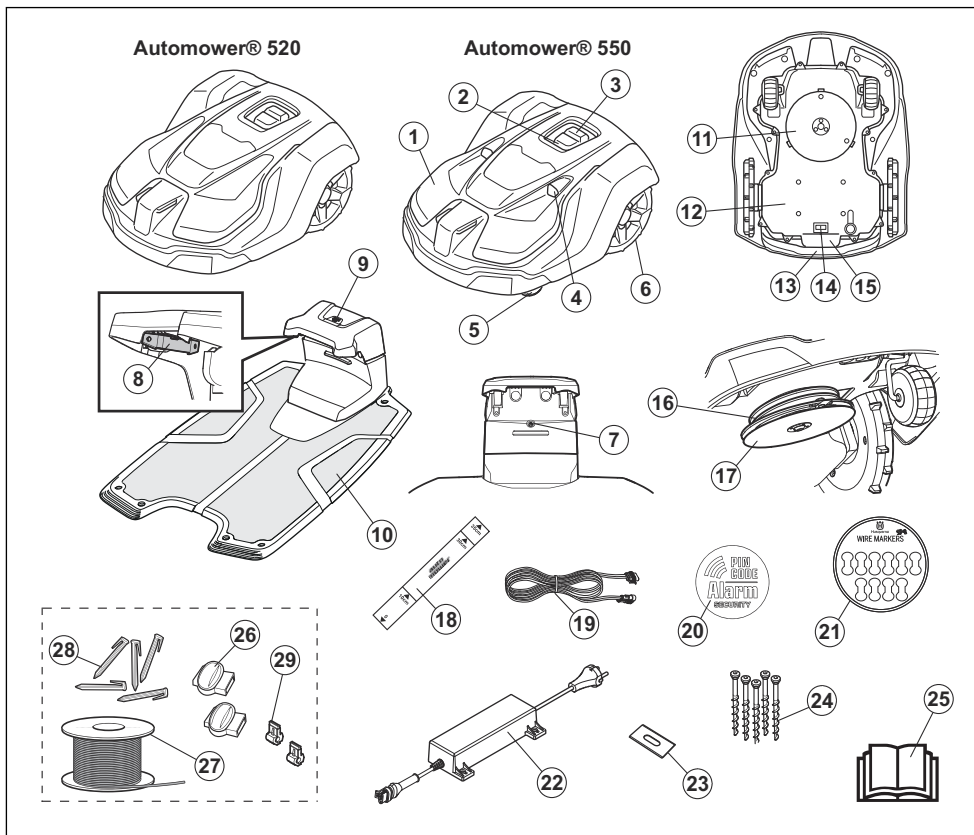

Siffrorna i bilden representerar:

- | | |
|--|--|
| 1. Kaross | 13. Handtag |
| 2. Produktens indikatorlampa | 14. Huvudbrytare |
| 3. STOP/START-knapp | 15. Typskylt (inklusive ID-nummer för produkten) |
| 4. Ultraljudssensorer | 16. Knivdisk |
| 5. Framhjul | 17. Hasplåt |
| 6. Bakhjul | 18. Mätsticka |
| 7. Laddstationens indikatorlampa | 19. Lågspänningskabel |
| 8. Kontaktbleck | 20. Larmdekal |
| 9. Parkeringsknapp | 21. Kabelmarkörer |
| 10. Laddstation | 22. Strömförsörjning ¹ |
| 11. Klippsystem | 23. Extra knivar |
| 12. Chassilåda med elektronik, batteri och motorer | 24. Skruvar för fastsättning av laddstation |
| | 25. Bruksanvisning och Snabbguide |
| | 26. Skarvdon till slingkabel ² |

¹ Utseendet kan variera beroende på marknad

² Är en del av installationskitet som köps separat.

27. Slingkabel för begränsnings slinga och guidekabel³
 28. Pinnar⁴
 29. Kontaktdon till slingkabel⁵

1.4 Symboler på produkten

Dessa symboler kan finnas på produkten. Studera dem nog.



VARNING! Läs bruksanvisningen innan du använder produkten.



VARNING! Avaktivera produkten innan du utför arbeten på eller lyfter produkten.



VARNING! Håll ett säkert avstånd till produkten när den är i drift. Håll händer och fötter borta från de roterande knivarna.



VARNING! Åk inte på produkten. Placera inte händer eller fötter nära eller under produkten.

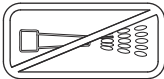

Använd inte högtryckstvätt eller ens rinnande vatten när du rengör produkten.

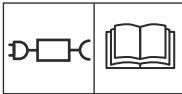

Använd en löstagbar strömförsörjningskälla enligt definitionen på etiketten bredvid symbolen.



Denna produkt överensstämmer med gällande EU-direktiv.



Det är inte tillåtet att kassera produkten som vanligt hushållsavfall. Säkerställ att produkten återvinns i enlighet med lokala lagkrav.



Chassit innehåller komponenter som är känsliga för elektrostatisk urladdning (ESD). Chassit måste också återförslutas på ett fackmannamässigt sätt. Därför ska chassit endast öppnas av auktoriserad servicepersonal. En bruten försegling kan innebära att hela eller delar av garantin inte längre gäller.



Lågspänningskabeln får varken förkortas, förlängas eller skarvas.

Använd inte en trimmer i närheten av lågspänningskabeln. Var försiktig vid trimning av kanter där kablarna är placerade.

1.5 Symboler i Automower® Connect



Schemamenuen används för att ställa in när produkten klipper gräsmattan.



I klipphöjdsmenuen kan användaren ställa in produktens klipphöjd.



Driftmenuen används för manuella inställningar av driften.



Installationsmenuen används för manuella inställningar av installationen.



Tillbehörsmenuen används för inställningar som gjorts för tillbehören.



Inställningsmenuen används för att ställa in allmänna produktinställningar. (endast tillgängligt för Bluetooth® med kort räckvidd)



I säkerhetsmenuen kan användaren välja mellan tre säkerhetsnivåer. (endast tillgängligt för Bluetooth® med kort räckvidd)

³ Se anm. 2

⁴ Se anm. 2

⁵ Se anm. 2



Automower® Connect är när användaren aktiverar och avaktiverar produktens Automower® Connect-modul. (endast tillgängligt för Bluetooth® med kort räckvidd)

1.6 Symboler på batteriet



VARNING! Litiumjonbatterier kan explodera eller orsaka brand om de tas isär, kortsluts eller hanteras vårdslöst. Utsätt dem inte för vatten, eld eller hög temperatur.



Läs igenom bruksanvisningen.



Kasta inte batteriet i öppen eld och utsätt inte batteriet för en värmekälla.



Sänk inte ner batteriet i vatten.

1.7 Allmänna instruktioner för bruksanvisningen

För att underlätta används följande system i bruksanvisningen:

- Text som är skriven med *kursiv stil* är text som finns i Automower® Connect-appen eller en hänvisning till annan del i bruksanvisningen.
- Text som är skriven med **fetstil** gäller någon av knapparna på produkten eller i Automower® Connect.

1.8 Översikt över inställningsstrukturen i Automower® Connect (1)

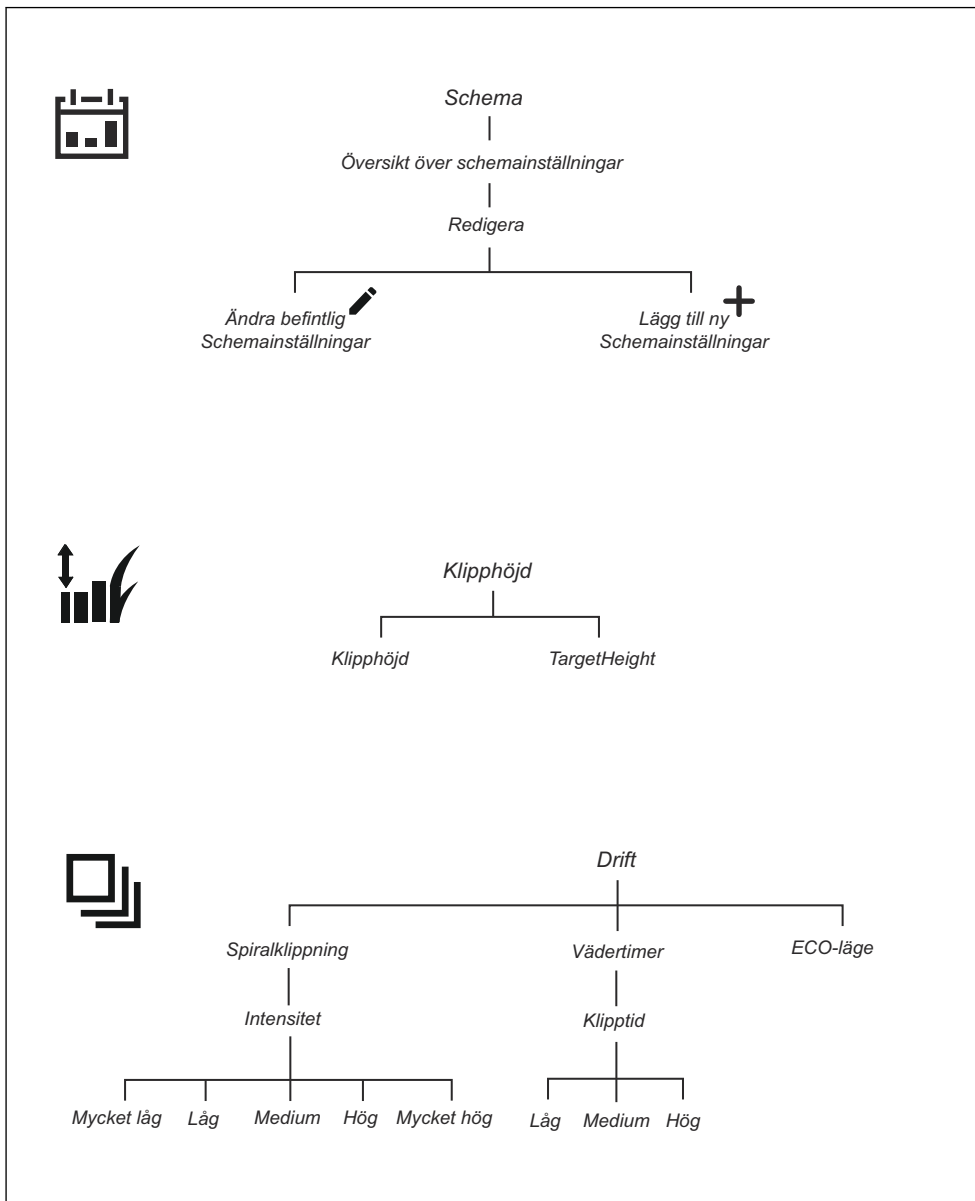

1.9 Översikt över inställningsstrukturen Automower® Connect (2)

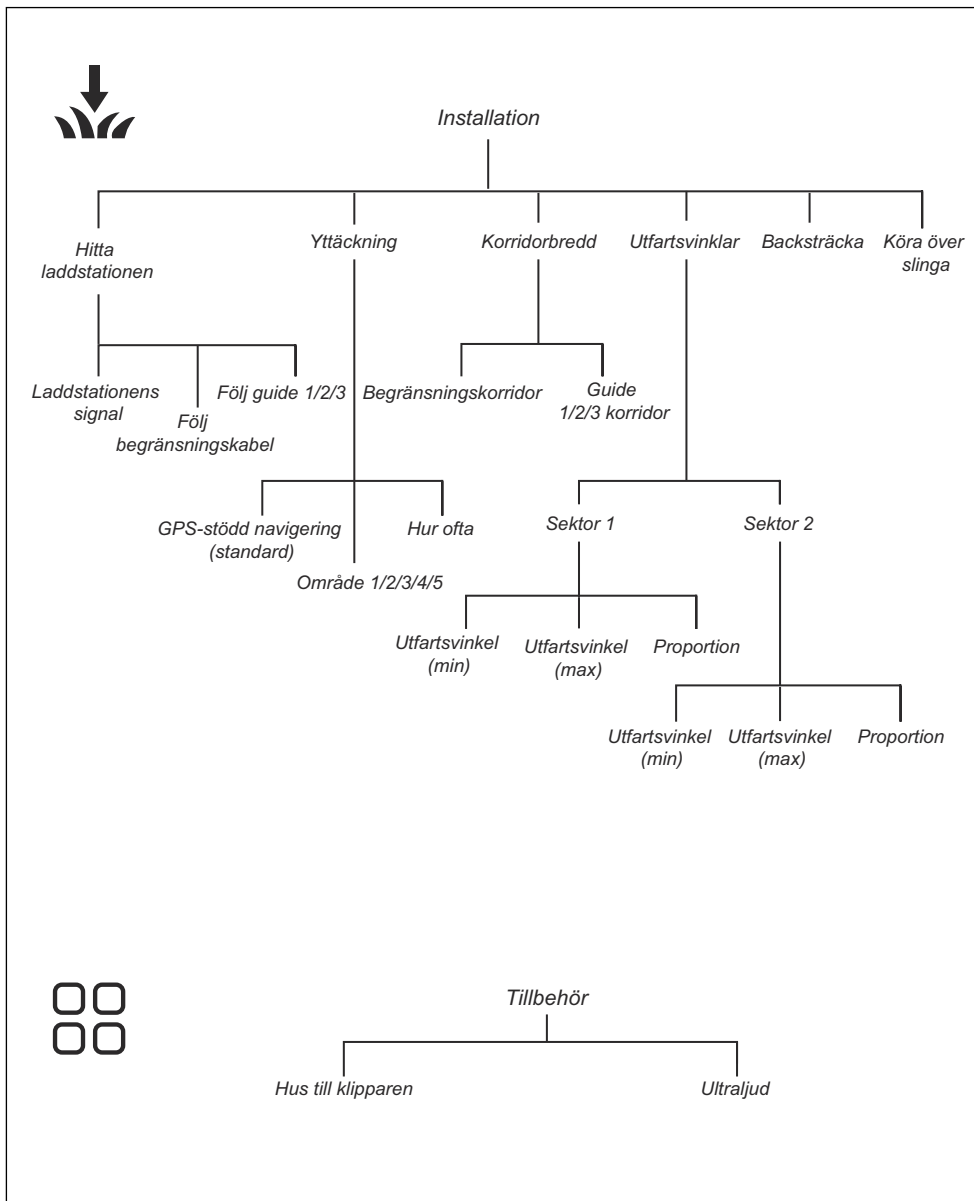

1.10 Översikt över strukturen för inställningar i Automower® Connect (3) (endast Bluetooth® med kort räckvidd)

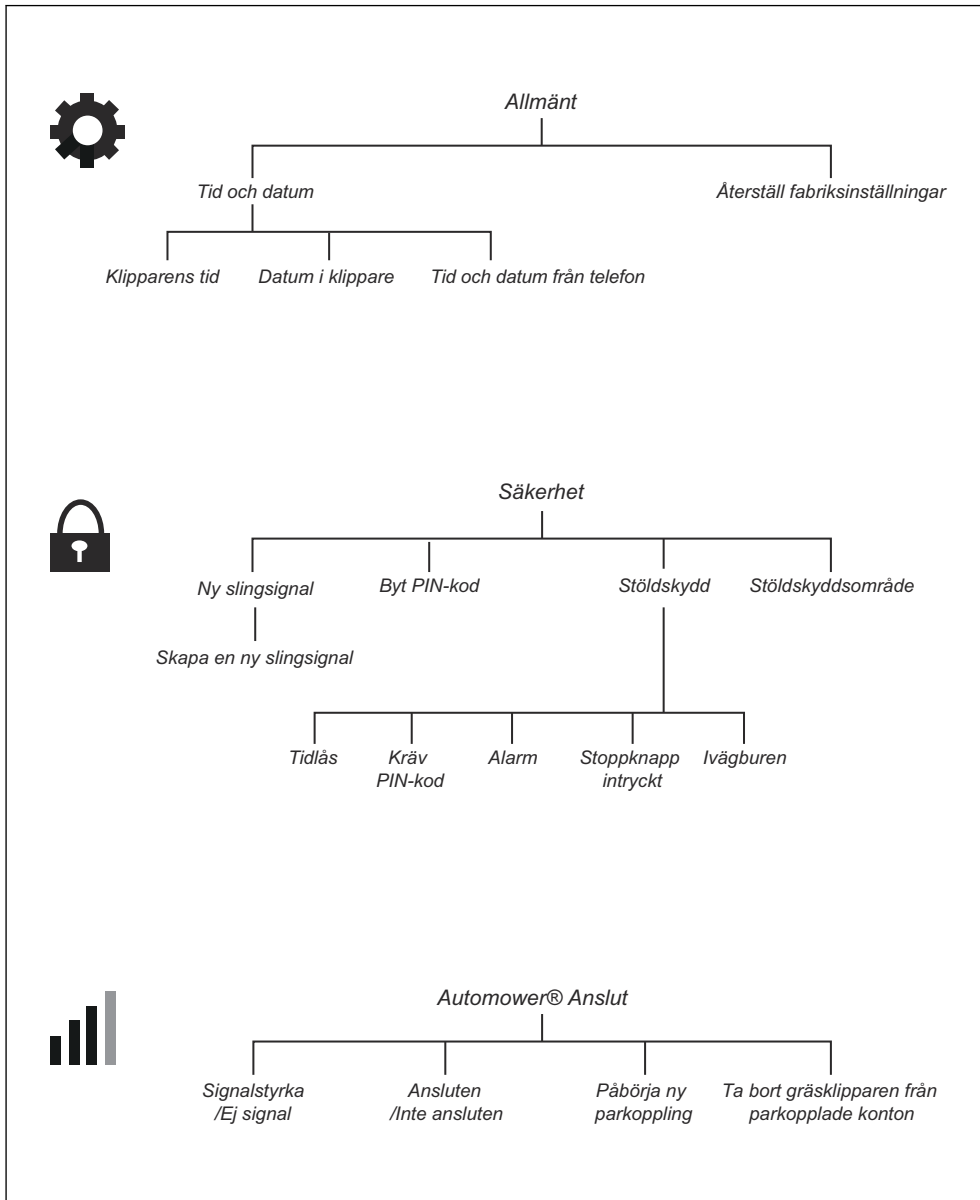

2.1 Säkerhetsinformation

2.1.1 VIKTIGT! LÄS NOGA FÖRE ANVÄNDNING. BEHÅLL FÖR FRAMTIDA BRUK

Användaren ansvarar för olyckor eller faror för andra människor eller egendom.

Apparaten är inte avsedd för användning av personer (inklusive barn) med olika funktionshinder eller bristande erfarenhet och kunskap (som skulle kunna påverka säker hantering av produkten). Apparaten får i sådana fall endast användas under uppsikt eller med instruktioner om användning från en person som ansvarar för säkerheten.

Den här apparaten kan användas av barn från 8 år och uppåt och personer med olika funktionshinder eller bristande erfarenhet och kunskap om de hålls under uppsikt eller får instruktioner om säker användning av apparaten och förstår de risker användandet medför. Lokala föreskrifter kan ange en åldersgräns för användning. Rengöring och underhåll får inte utföras av barn utan tillsyn.

Anslut aldrig strömförsörjningen till ett eluttag om sladden eller kontakten är skadad. Slitna eller skadade sladdar ökar risken för elektriska stötar.

Ladda endast batteriet i den medföljande laddstationen. Felaktig användning kan leda till elektriska stötar, överhettning eller läckage av frätande vätska från batteriet. I händelse av läckage av elektrolyt ska du skölja med vatten/neutraliseringsmedel. Uppsök läkare om det kommer i kontakt med ögonen.

Använd endast originalbatterier rekommenderade av tillverkaren. Produktsäkerhet kan inte garanteras med andra batterier än originalbatterier. Använd inte batterier som inte är laddningsbara.

Apparaten måste kopplas bort från elnätet när batteriet tas bort.



VARNING: Produkten kan vara farlig vid felaktig användning.



OBSERVERA: Används om det finns risk för skada på produkten, annat material eller det angränsande området om anvisningarna i bruksanvisningen inte följs.



VARNING: Använd inte produkten när personer, särskilt barn, eller djur finns i arbetsområdet.



VARNING: Håll händer och fötter borta från de roterande knivarna. Placera aldrig händer eller fötter nära eller under produkten när den är påslagen.



VARNING: Uppsök sjukvård om någon skadas eller en olycka inträffar.

2.2 Säkerhetsdefinitioner

Varningar, försiktighetsåtgärder och anmärkningar används för att betona speciellt viktiga delar i bruksanvisningen.



VARNING: Används om det finns risk för skador eller dödsfall för användaren eller kringstående om anvisningarna i bruksanvisningen inte följs.

Notera: Används för att ge mer information som är nödvändig i en viss situation.

2.3 Säkerhetsinstruktioner för drift

2.3.1 Användning

- Produkten får endast användas med den utrustning som rekommenderas av tillverkaren. Alla andra typer av användning är felaktig. Tillverkarens instruktioner avseende drift och underhåll måste följas noggrant.
- Produkten får endast användas, underhållas och repareras av personer som känner till dess särskilda egenskaper och säkerhetsföreskrifter. Läs igenom bruksanvisningen noggrant och se till att du förstår instruktionerna innan du använder produkten.
- Det är inte tillåtet att ändra originalutförandet på produkten. Alla ändringar sker på eget ansvar.
- Varningsskyltar ska sättas upp runt produktens arbetsområde om den används i offentliga miljöer. Skyltarna ska ha följande text: **Varning! Automatisk gräsklippare! Håll dig borta från maskinen! Ha uppsikt över barn!**

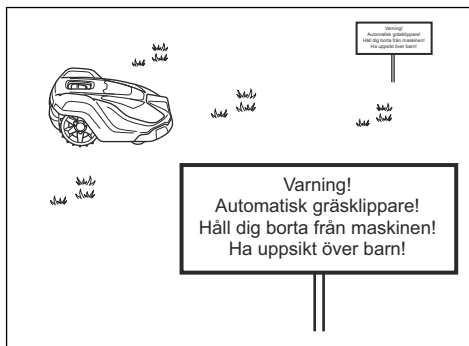

- Använd parkeringsläget, se *Driftläge – Parkerad på sida 32*, eller stäng av produkten om personer, i synnerhet barn, eller djur befinner sig i arbetsområdet. Se *Stänga av produkten på sida 32*. Vi rekommenderar att produkten programmeras för användning under tider då det inte förekommer aktiviteter i området. Tänk på att vissa djur, t.ex. igelkottar, är aktiva på natten. De kan skadas av produkten. Se *Schema på sida 24*.

- Installera inte laddstationen, inklusive eventuella tillbehör, på en plats som är under, eller inom 60 cm från, brännbart material. Installera inte strömförsörjningsenheten i lättantändlig miljö. Vid felfunktion kan laddstationen och strömförsörjningen värmas upp och utgöra brandrisk.
- Kontrollera att det inte finns främmande föremål, exempelvis stenar, grenar, verktyg eller leksaker, på gräsmattan. Om knivarna går emot främmande föremål kan de skadas. Stäng alltid av produkten innan du rensar en blockering. Kontrollera att produkten inte är skadad innan du startar den igen. Se *Stänga av produkten på sida 32*.

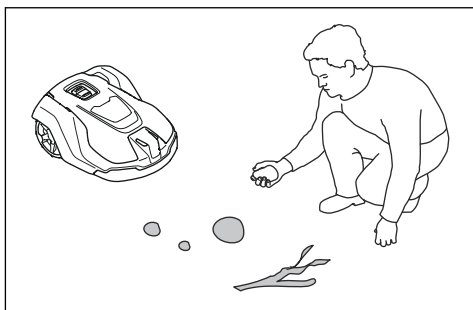

- Om produkten börjar vibrera onormalt. Stäng alltid av produkten och kontrollera att den inte är skadad innan du startar den igen. Se *Stänga av produkten på sida 32*.
- Starta produkten enligt instruktionerna. När produkten slås på ska du se till att hålla händer och fötter borta från de roterande knivarna. Stick aldrig in händer eller fötter under produkten.
- Vidrör aldrig rörliga, farliga delar, t.ex. knivdisken, innan den har stannat helt.
- Lyft aldrig upp produkten eller bär omkring den när den är påslagen.
- Produkten får aldrig tillåtas kollidera med personer eller andra levande varelser. Om en person eller annan levande varelse kommer i vägen för produkten ska den stoppas omedelbart. Se *Stoppa produkten på sida 32*.
- Placera inga föremål ovanpå produkten eller dess laddstation.
- Låt inte produkten arbeta om det finns någon defekt på skydd, knivdisk eller kaross. Den får inte heller arbeta om den har defekta knivar, skruvar, muttrar eller kablar. Anslut aldrig en skadad kabel, eller vidrör en skadad kabel innan den kopplas bort från strömförsörjningen.
- Använd inte produkten om inte **STOP**-knappen fungerar.
- Slå alltid av produkten när den inte används. Produkten kan bara starta om rätt PIN-kod har angetts.

- Produkten får inte vara i drift om en sprinkler används. Använd funktionen *Schema* så att produkten och sprinklern aldrig är igång samtidigt. Se *Schema på sida 24*.
- Husqvarna garanterar ej full kompatibilitet mellan produkten och andra typer av trådlösa system såsom fjärrstyrningar, radiosändare, hörslingor, nedgrävda elektriska djurstängsel eller liknande.
- Det inbyggda larret låter mycket högt. Var försiktig, särskilt om produkten hanteras inomhus.
- Metallföremål i marken (till exempel armerad betong eller mullvadsnät) kan orsaka driftstopp. Metallföremålen kan störa slingsignalen och därmed orsaka driftstopp.
- Drift- och förvaringstemperatur är 0–50 °C. Temperaturintervallet för laddning är 0–45 °C. För höga temperaturer kan orsaka skador på produkten.

2.3.2 Batterisäkerhet



VARNING: Litiumjonbatterier kan explodera eller orsaka brand om de tas isär, kortsluts, utsätts för vatten, eld eller höga temperaturer. Hantera försiktigt – ta inte isär eller öppna batteriet eller utsätt det för någon typ av elektriskt/mechaniskt missbruk. Undvik förvaring i direkt solljus.

För mer information om batteriet, se *Tekniska data på sida 50*

2.3.3 Hur man lyfter och flyttar produkten



VARNING: Produkten måste stängas av innan den lyfts. Produkten är inaktiverad när **huvudbrytaren** är i läget 0.



OBSERVERA: Lyft inte produkten när den står parkerad i laddstationen. Det kan skada laddstationen och/eller produkten. Tryck på **STOP**-knappen och dra ut produkten ur laddstationen innan den lyfts.

För en säker förflyttning från eller inom arbetsområdet:

1. Tryck på **STOP**-knappen för att stoppa produkten.

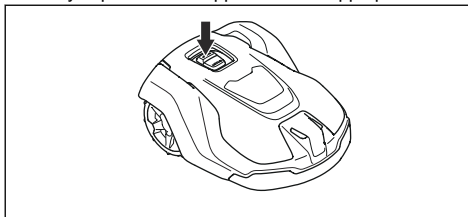

2. Ställ huvudbrytaren i läge 0.

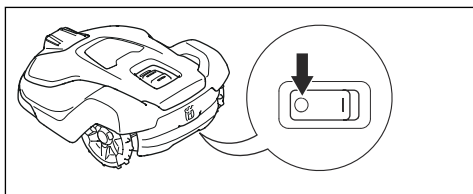

3. Bär produkten i handtaget med knivdisken ifrån kroppen.



2.3.4 underhåll



VARNING: När produkten placeras upp och ned ska alltid huvudbrytaren vara ställd i läge 0.

Huvudbrytaren ska vara ställd i läge 0 vid allt arbete på klipparens chassi, såsom vid rengöring eller byte av knivar.

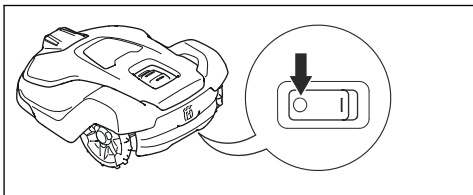

OBSERVERA: Använd aldrig högtrycksvätt, eller ens rinnande vatten, vid rengöring av produkten. Använd heller aldrig lösningsmedel vid rengöring.



OBSERVERA: Använd stickproppen för att koppla från laddstationen före underhåll eller rengöring av laddstationen eller slingkabeln.

Kontrollera produkten varje vecka och byt eventuellt skadade eller slitna delar. Se *Underhåll på sida 34*.

2.3.5 Vid åskväder

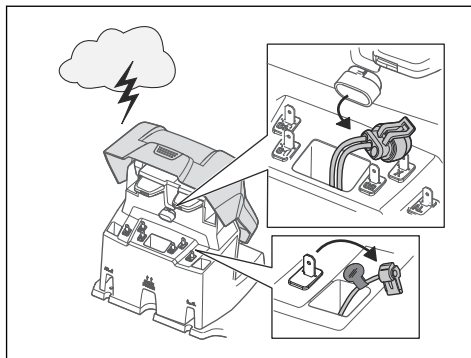

För att minska risken för skador på de elektriska komponenterna i produkten och laddstationen ska alla anslutningar till laddstationen (strömförsörjning, begränsningskabel och guidekabel) kopplas ur när det finns risk för åskväder.

1. Märk kablarna så att återanslutningen förenklas. Laddstationens anslutningar är märkta med AR, AL och G1/G2/G3.
2. Koppla bort alla anslutna ledningar och strömförsörjningsenheten.
3. När det inte längre finns risk för åska ska du ansluta alla kablar och strömförsörjningen. Det är viktigt att varje kabel ansluts till rätt position.

3 Installation

3.1 Inledning – installation



VARNING: Läs och förstå säkerhetskapitlet innan du installerar produkten.



OBSERVERA: Använd originaldelar och originalinstallationsmaterial.

Notera: Se www.husqvarna.com för mer information om installation.

Automower® 550 har Automower® Club Solution, vilket gör att du kan använda två eller tre produkter i samma installation, se *Automower® Club Solution på sida 19*.

3.2 Huvudkomponenter för installation

Installationen omfattar följande komponenter:

- En robotgräsklippare som klipper gräsmattan automatiskt.
- En laddstation som har tre funktioner:
 - att skicka styrsignaler i begränsningskabeln
 - att skicka styrsignaler i guidekabeln så att produkten kan följa den till avlägsna områden i trädgården och hitta tillbaka till laddstationen
 - att ladda produkten
- En strömförsörjningsenhet som ansluts till laddstationen och ett 100–240 V-vägguttag.
- Slingkabel, som läggs runt arbetsområdet och runt föremål och växter som produkten inte får stöta emot. Slingkabeln används både som begränsningskabel och guidekabel.

3.3 Allmänna förberedelser



OBSERVERA: Gropar med vatten i gräsmattan kan orsaka skador på produkten.

Notera: Läs hela kapitlet Installation innan installationen påbörjas. Hur installationen är genomförd påverkar hur väl produkten fungerar. Därför är det viktigt att planera installationen noga.

- Gör en skiss av arbetsområdet och inkludera alla hinder. Den gör det lättare att se hur laddstation, begränsningskabel och guidekabel bör placeras på bästa sätt.

- Markera på skissen var du ska placera laddstationen, begränsningskabeln och guidekabeln.
- Markera på skissen var guidekabeln ansluts till begränsningskabeln. Se *Installera guidekabeln på sida 21*.
- Jämna ut gropar i gräsmattan.
- Klipp gräset innan du installerar produkten. Se till att gräset är högst 10 cm.

Notera: De första veckorna efter installationen kan den upplevda ljudnivån vid gräsklippning vara högre än väntat. När produkten har klippt gräset ett tag är den upplevda ljudnivån mycket lägre.

3.4 Innan kablarna installeras

Du kan välja att fästa kablarna med pinnar eller att gräva ned dem. Du kan använda båda metoderna i samma arbetsområde.



OBSERVERA: Om du använder vertikalskärare i arbetsområdet ska du gräva ned begränsningskabeln och guidekabeln för att undvika att de skadas.

3.4.1 Undersöka var laddstationen kan placeras

- Det måste finnas minst 2 m fri yta framför laddstationen. Se *Undersöka var guidekabeln kan placeras på sida 18*.
- Lämna minst 150 cm fri yta till höger och vänster om laddstationens mitt.
- Placera laddstationen nära ett eluttag.
- Placera laddstationen på en plan yta.
- Laddstationens bottenplatta får inte vara böjd.

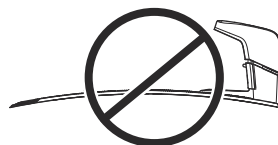
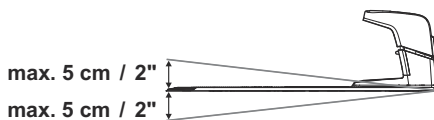

- Om arbetsområdet har två delar som skiljs åt av en brant sluttning rekommenderar vi att laddstationen placeras i den nedre delen.

- Placera laddstationen i ett område med skydd från solen.
- Om laddstationen är installerad på en ö måste du ansluta guidekabeln till ön. Se *Göra en ö på sida 17*.

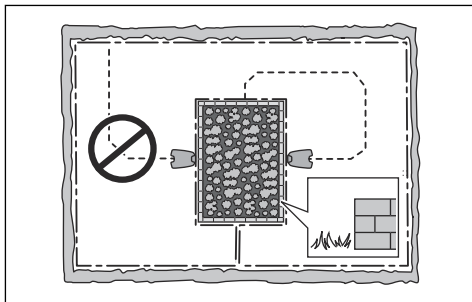

3.4.2 Undersöka var strömförsörjningen kan placeras



WARNING: Klipp inte av eller förläng lågspänningskabeln. Det finns risk för elektriska stötar.



OBSERVERA: Se till att knivarna på produkten inte klipper av lågspänningskabeln.



OBSERVERA: Lägg inte lågspänningskabeln i en spole eller under laddplattan. Spolen stör signalen från laddstationen.

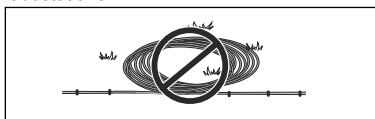

- Placera strömförsörjningen i ett område med tak och skydd från sol och regn.
- Placera strömförsörjningen i ett område med bra luftflöde.
- Använd en jordfelsbrytare med en utlösningssström på högst 30 mA när du ansluter strömförsörjningen till eluttaget.

Lågspänningskablar av olika längder finns som tillbehör.

3.4.3 Undersöka var begränsningskabeln kan placeras



OBSERVERA: Det måste finnas ett hinder som är minst 15 cm/ 6 tum högt mellan begränsningskabeln och vattensamlingar, lutningar, stup eller allmänna vägar. Detta för att undvika att produkten skadas.



OBSERVERA: Låt inte produkten köra på grus.



OBSERVERA: Undvik skarpa böjor när du installerar begränsningskabeln.



OBSERVERA: För aktsam drift utan oljud ska du isolera alla hinder, som träd, rötter och stenar.

Begränsningskabeln ska läggas som en slinga runt arbetsområdet. Sensorer i produkten känner av när produkten närmar sig begränsningskabeln. Produkten väljer då en annan riktning. Alla delar av arbetsområdet måste vara högst 35 m från begränsningskabeln.

För att underlätta anslutningen mellan guidekabeln och begränsningskabeln rekommenderar vi att du gör en ögla där guidekabeln ska anslutas. Gör ögla med cirka 20 cm av begränsningskabeln.

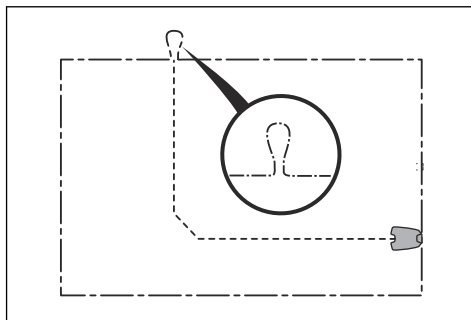

Notera: Gör en skiss av arbetsområdet innan du installerar begränsningskabeln och guidekabeln.

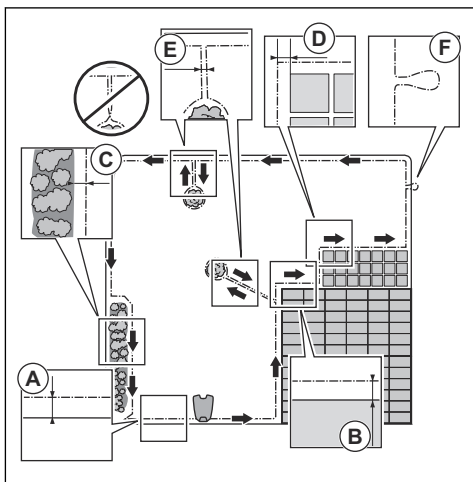

- Lägga begränsningskabeln runt hela arbetsområdet (A). Anpassa avståndet mellan begränsningskabeln och olika hinder.
- Lägga begränsningskabeln 35 cm (B) från ett hinder som är mer än 5 cm högt.

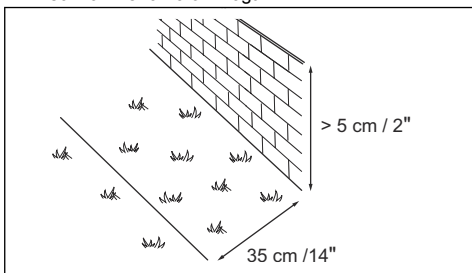

- Lägga begränsningskabeln 30 cm (C) från ett hinder som är 1-5 cm högt.

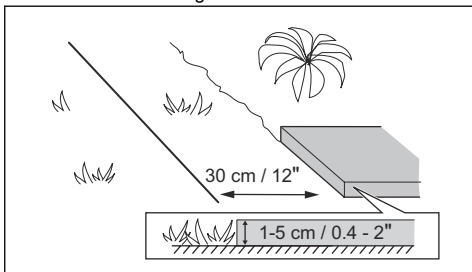

- Lägga begränsningskabeln 10 cm (D) från hinder som är lägre än 1 cm.

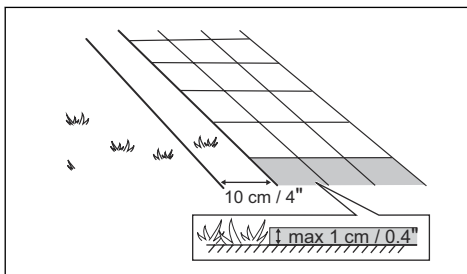

- Om du har en plattgång som ligger i nivå med gräsmattan kan du lägga begränsningskabeln under plattorna.

Notera: Om plattorna är minst 30 cm breda kan du använda fabriksinställningen för funktionen *Köra över slinga* för att klippa allt gräs intill plattorna. Se *Köra över slinga* på sida 28.

- Om du gör en ö ska du lägga begränsningskabeln som går till och från ön nära tillsammans (E). Sätt ihop kablarna i samma pinne. Se *Göra en ö* på sida 17.
- Gör en ögla (F) där guidekabeln ska anslutas till begränsningskabeln.

3.4.3.1 Lägga begränsningskabeln i en sluttning

Produkten kan användas i sluttningar som lutar 45%. Sluttningar som är för branta måste avgränsas med begränsningsslingan. Lutningen (%) beräknas som höjd per meter. Exempel: 10 cm / 100 cm = 10%.

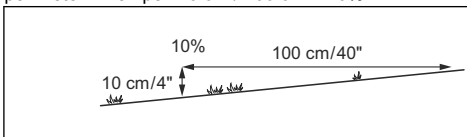

- För sluttningar som är brantare än 45% i arbetsområdet ska du isolera sluttningen med begränsningskabel.
- För sluttningar som är brantare än 15% längs den yttre kanten av gräsmattan ska du lägga begränsningskabeln 20 cm (A) från kanten.
- Vid sluttningar intill en allmän väg ska en barriär på minst 15 cm placeras längs den yttre kanten av sluttningen. Du kan använda en mur eller ett staket som barriär.

3.4.3.2 Passager

En passage är en sektion med begränsningskabel på var sida som förbinder två delar av arbetsområdet. Avståndet mellan begränsningskabeln på varje sida i passagen måste vara minst 60 cm.

Notera: Om en passage är mindre än 2 m bred ska du installera en guidekabel genom passagen.

Rekommenderat minsta avstånd mellan guidekabel och begränsningskabel är 30 cm. Produkten kör alltid på vänster sida om guidekabeln, när du står vänd mot laddstationen. Vi rekommenderar att det finns så mycket fri yta som möjligt till vänster om guidekabeln (A).

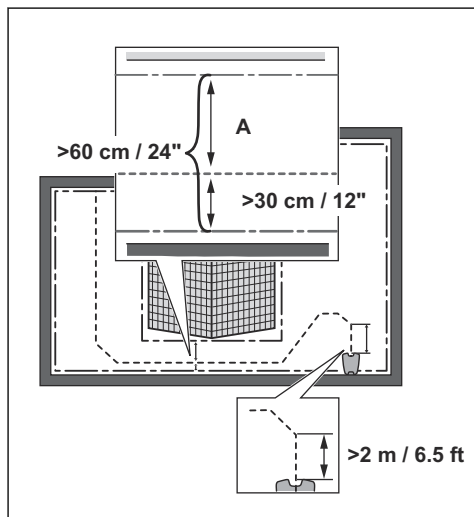

3.4.3.3 Göra en ö



OBSERVERA: Lägg inte en del av begränsningskabeln över den andra. Begränsningskabelns delar måste vara parallella.



OBSERVERA: Lägg inte guidekabeln över begränsningskabeln.



OBSERVERA: Isolera eller avlägsna hinder som är mindre än 15 cm höga. Isolera eller avlägsna hinder som lutar något, t.ex. stenar, träd eller rötter. Detta förhindrar skador på produktens knivar.

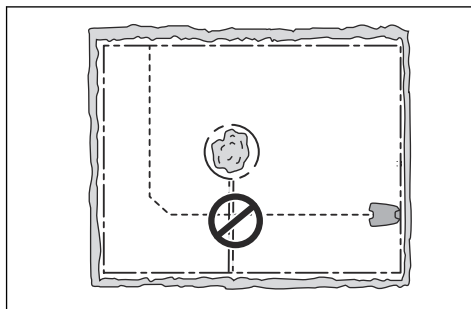

För att göra en ö ska du isolera områden i arbetsområdet med begränsningskabeln. Vi rekommenderar att alla fasta föremål i arbetsområdet isoleras.

Vissa hinder är stöttåliga, t.ex. träd eller buskar som är mer än 15 cm höga. Produkten stöter in i hindret och väljer sedan en ny riktning.

- Lägg begränsningskabeln till och runt hindret för att göra en ö.
- Lägg ihop de två delarna av begränsningskabeln som går till och från ön. Det gör att produkten kör över kabeln.
- Sätt de två delarna av begränsningskabeln i samma pinne.

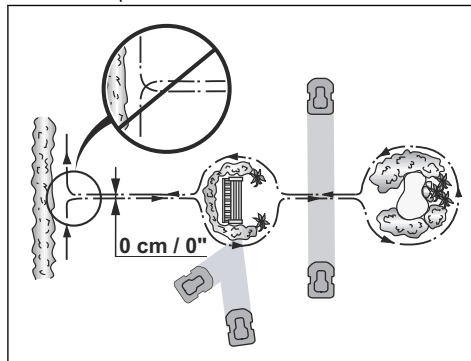

3.4.3.4 Göra en byta

Gör en byta (B) om arbetsområdet har två områden som inte är anslutna med en passage. Arbetsområdet med laddstationen är huvudytan (A).

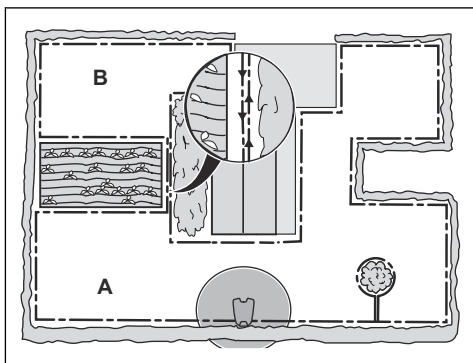

Notera: Produkten måste flyttas manuellt mellan huvudområdet och biytan.

- Lägg begränsningskabeln runt biytan (B) för att göra en ö. Se *Göra en ö på sida 17*.

Notera: Begränsningskabeln måste läggas som en slinga runt hela arbetsområdet (A+B).

Notera: När produkten klipper gräs i biytan måste läget *Biyta* väljas. Se *Driftsläge – Start på sida 31*.

3.4.4 Undersöka var guidekabeln kan placeras

- Lägg guidekabeln i en linje minst 2 m framför laddstationen.
- Skapa så mycket fri yta som möjligt till vänster om guidekabeln (sett mot laddstationen). Se *Undersöka var laddstationen kan placeras på sida 14*.
- Lägg guidekabeln minst 30 cm från begränsningskabeln.
- Undvik tvära böjar när du installerar guidekabeln.

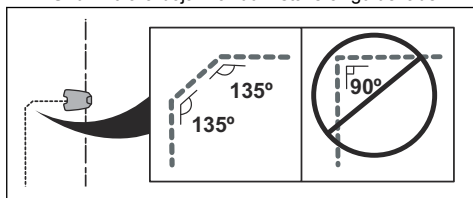

- Om arbetsområdet har en sluttning ska du lägga guidekabeln diagonalt över sluttningen.

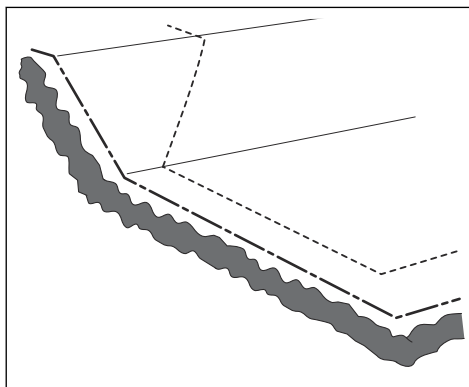

3.4.5 Exempel på arbetsområden

- Om laddstationen placeras i ett litet område (A) ska du se till att avståndet till begränsningskabeln är minst 3 m framför laddstationen.
- Om arbetsområdet har en passage (B) utan installerad guidekabel är det rekommenderade minsta avståndet mellan begränsningskablarna 2 m. När en guidekabel är installerad genom passagen är det rekommenderade minsta avståndet mellan begränsningskablarna 60 cm.
- Om arbetsområdet har områden som är anslutna via en smal passage (B) kan du ställa in produkten så att den först följer och sedan lämnar guidekabeln efter ett visst avstånd (C). Inställningarna kan ändras i *Yttäckning på sida 26*.
- Använd den GPS-stödda navigeringen som hjälper produkten att välja den mest optimala funktionen. Se *Yttäckning på sida 26*.
- Om arbetsområdet innehåller en biyta (D), se *Biyta på sida 31*. Ställ produkten på biytan och välj läget *Biyta*.

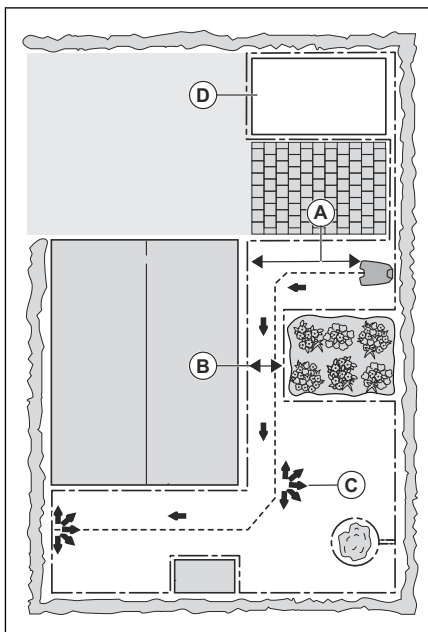

3.4.6 Automower® Club Solution

Automower® Club Solution gör det möjligt att använda två eller tre produkter i en installation. Detta kräver särskild produktkonfiguration, och installationen av begränsningskablarna och laddstationerna är annorlunda. Om du vill använda Automower® Club Solution ska du kontakta din lokala Husqvarna-representant.

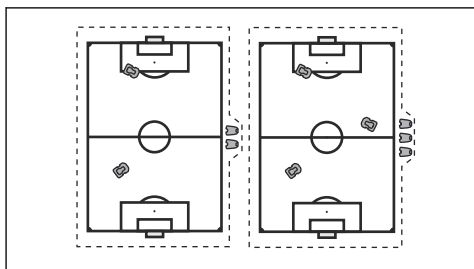

Begränsningskabeln och laddstationerna måste installeras parallellt. Rekommenderat avstånd (A) mellan laddstationerna är 5 m. Maximal bredd på arbetsområdet är 70 m.

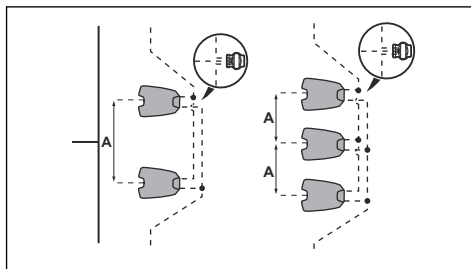

Ändringarna vid användning av Automower® Club Solution-konfigurationen är:

- Produkten hittar laddstationen med hjälp av laddstationens signal eller genom att följa begränsningskabeln medurs.
- Du kan inte använda guidekablar.
- Du kan inte använda knappen **Park** (parkera).
- Knivdiskhastigheten och ljudnivån ökar.

3.5 Installation av produkten

3.5.1 Installationsverktyg

- Hammare/plastklubba: För att göra det enklare att sätta ned pinnarna i marken.
- Kantskärare/rak spade: För att gräva ned begränsningskabeln.
- Kombinationstång: För att klippa begränsningskabeln och pressa samman kontaktdonen.
- Justerbar tång: För att pressa ihop skarvdonen.

3.5.2 Installera laddstationen



VARNING: Följ nationella föreskrifter om elsäkerhet.



VARNING: Produkten får endast användas med en strömförsörjningsenhet som tillhandahålls av Husqvarna.



VARNING: Placera inte strömförsörjningen på en sådan höjd att den riskerar att hamna i vatten. Placera inte strömförsörjningen på marken.



VARNING: Kapsla inte in strömförsörjningen. Kondenserat vatten kan skada strömförsörjningen och ökar risken för elektrisk stöt.



VARNING: Risk för elektrisk stöt. Anslut endast strömförsörjningen till eluttaget om du använder en jordfelsbrytare med en utlösningsström på högst 30 mA. Gäller för USA/Kanada. Om strömförsörjningen installeras utomhus: Risk för elektrisk stöt. Installera endast till ett täckt Klass A GFCI-uttag (RCD) som har ett hölje som är väderbeständigt med tillbehörets kontaktskydd isatt eller borttaget.



OBSERVERA: Gör inte nya hål i laddplattan.



OBSERVERA: Sätt inte fötterna på laddstationens bottenplatta.



VARNING: Strömkabeln och förlängningskabeln måste vara utanför arbetsområdet för att skador på kablarna ska undvikas.

När du ansluter strömförsörjningen ska du endast använda ett eluttag som är anslutet till en jordfelsbrytare.

1. Läs och förstå anvisningarna om var laddstationen ska placeras. Se *Undersöka var laddstationen kan placeras på sida 14*.
2. Placera laddstationen i det valda området.

Notera: Fäst inte laddstationen i marken med hjälp av skruvarna förrän guidekabeln är installerad. Se *Installera guidekabeln på sida 21*.

3. Anslut lågspänningskabeln till laddstationen.
4. Placera strömförsörjningen på minst 30 cm höjd.

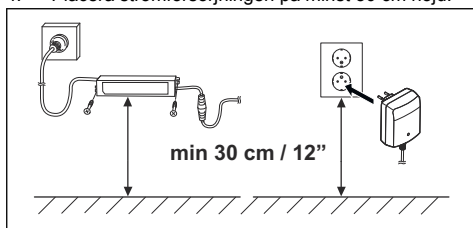

5. Anslut strömförsörjningens kabel till ett 100–240 V eluttag.

Notera: När laddstationen är ansluten går det att ladda produkten. Ställ produkten i laddstationen medan begränsningskabeln och guidekabeln läggs ut. Slå på produkten för att börja ladda den. Se

Huvudbrytare på sida 31. Fortsätt inte med några produktinställningar förrän installationen är klar.

6. Fäst lågspänningskabeln i marken med pinnar eller gräv ned kabeln. Se *Lägga kabeln på plats med pinnar på sida 21* eller *Gräva ned begränsningskabeln eller guidekabeln på sida 21*.
7. Anslut kablarna till laddstationen när installationen av begränsningskabeln och guidekabeln är klar. Se *Installera begränsningskabeln på sida 20* och *Installera guidekabeln på sida 21*.
8. Fäst laddstationen mot marken med de medföljande skruvarna efter att guidekabeln har installerats. Se *Installera guidekabeln på sida 21*.

3.5.3 Installera begränsningskabeln



OBSERVERA: Placera inte återstående kabel ihoprullad som en spole. Spolen stör produkten.

1. Lägga begränsningskabel runt hela arbetsområdet. Starta och avsluta installationen bakom laddstationen.
2. Öppna kontaktdonet och lägg begränsningskabeln i kontaktdonet.

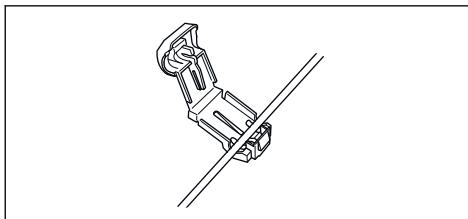

3. Stäng kontaktdonet med en tång.

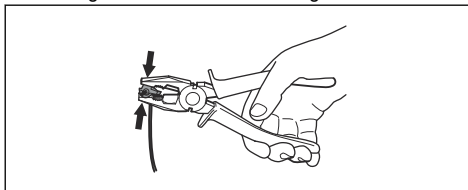

4. Kapa begränsningskabeln 1-2 cm ovanför respektive kontaktdon.
5. Tryck på det högra kontaktdonet på metallstiftet med märkningen "AR" på laddstationen.
6. Tryck på det vänstra kontaktdonet på metallstiftet med märkningen "AL" på laddstationen.

3.5.4 Installera guidekabeln



OBSERVERA: Tvinnade kablar, eller en skruvplint isolerad med isoleringstejp, är inte en fullgod skarv. Markfukten gör att kabeln oxiderar och efter en tid leder det till avbrott.

1. Öppna kontaktdonet och lägg kabeln i kontaktdonet.
2. Stäng kontaktdonet med en tång.
3. Kapa guidekabeln 1-2 cm ovanför respektive kontaktdon.
4. Tryck guidekabeln genom spåret på laddplattan.
5. Tryck på kontaktdonet på metallstiftet med märket "G1" på laddstationen, om tillämpligt, även för "G2" och "G3".
6. Koppla bort laddstationen från eluttaget.
7. Lägg änden av guidekabeln vid öglan på begränsningskabeln.
8. Kapa begränsningskabeln med en avbitartång.
9. Anslut guidekabeln till begränsningskabeln med hjälp av ett skarvdon.

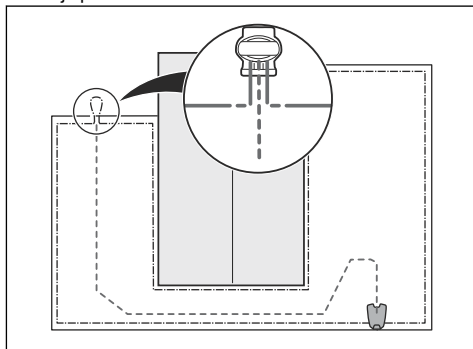

- a) Sätt de båda ändarna av begränsningskabeln och änden av guidekabeln i skarvdonet.

Notera: Se till att du kan se kablarnas ändar genom skarvdonets transparenta del.

- b) Tryck på knappen på skarvdonet med en justerbar tång.

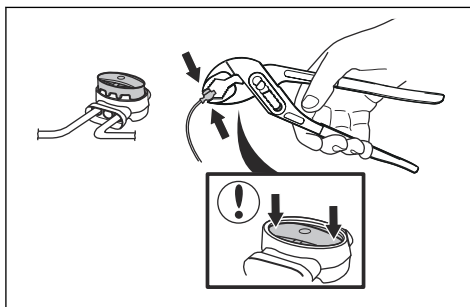

10. Fäst guidekabeln i marken med pinnar eller gräv ned guidekabeln i marken. Se *Lägga kabeln på plats med pinnar på sida 21* eller *Gräva ned begränsningskabeln eller guidekabeln på sida 21*.
11. Anslut laddstationen till eluttaget.

3.6 Lägga kabeln på plats med pinnar



OBSERVERA: Se till att pinnarna håller begränsningskabeln och guidekabeln mot marken.



OBSERVERA: Att klippa gräset för kort direkt efter installationen kan skada kabelns isolering. Skador på isoleringen kan ge avbrott först flera veckor eller månader senare.

1. Lägg begränsningskabeln och guidekabeln på marken.
2. Placera pinnarna högst 30 cm från varandra.
3. Fäst pinnarna vid marken med en hammare eller en plastklubba.

Notera: Kabeln blir övervuxen med gräs och syns inte efter några veckor.

3.7 Gräva ned begränsningskabeln eller guidekabeln

- Skär en skåra i marken med en kantskärare eller en rak spade.
- Lägg begränsningskabeln eller guidekabeln 1-20 cm ned i marken.

3.8 Förlänga begränsningskabeln eller guidekabeln

Notera: Förläng begränsningskabeln eller guidekabeln om den är för kort för arbetsområdet. Använd originaldelar, till exempel skarvdon.

1. Koppla bort laddstationen från eluttaget.
2. Kapa begränsningskabeln eller guidekabeln med en avbitartång där du vill installera en förlängning.
3. Lägg till kabel där det behövs en förlängning.
4. Lägg begränsningskabeln eller guidekabeln på plats.
5. Lägg kabeländarna i ett skarvdon.

Notera: Se till att du kan se begränsningskabelns eller guidekabelns ändrar genom skarvdonets transparenta del.

6. Tryck ned kåpan på skarvdonet med en justerbar tång för att fästa kablarna i skarvdonet.

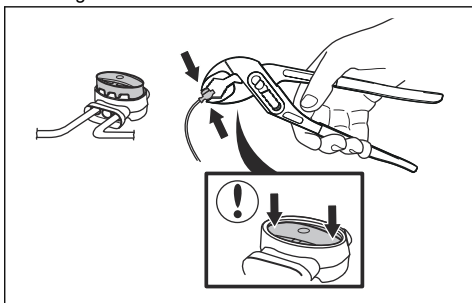

7. Fäst begränsningskabeln eller guidekabeln på plats med pinnar.
8. Anslut laddstationen till eluttaget.

3.9 Efter installationen av produkten

3.9.1 Kontrollera laddstationen visuellt

1. Se till att lampan på laddstationen lyser grönt.
2. Om lampan inte lyser grönt ska du kontrollera installationen. Se *Indikatorlampa på laddstationen på sida 44* och *Installera laddstationen på sida 19*.

3.9.2 Göra grundinställningar

När du startar produkten för första gången finns det några grundläggande inställningar som du måste göra innan du kan börja använda produkten. Du måste till exempel parkoppla produkten och laddstationen, och du kan välja att aktivera stöldskyddet i GeoFence. Se *Stöldskyddsområde på sida 29*. Du måste också parkoppla produkten och Automower® Connect-appen

för att kunna ändra inställningarna och använda produkten. Se *Automower® Connect på sida 22*.

1. Slå på produkten.

Notera: Parkopplingsläge för Bluetooth® är aktivt i tre minuter. Om parkopplingen inte lyckats inom den tiden stänger du av produkten. Vänta tills indikatorlampan släcks och slå sedan på produkten igen.

2. Ange PIN-koden från fabriken.
3. Logga in i ditt Husqvarna-konto i Automower® Connect-appen.
4. Starta Bluetooth® på din mobila enhet.
5. Välj *Mina gräsklippare* i Automower® Connect-appen och välj sedan plustecknet (+).
6. Välj modell. Automower® Connect-appen söker efter tillgängliga produkter i närheten (Bluetooth®).
7. Välj produkten.
8. Följ anvisningarna i appen Automower® Connect.

Notera: Du behöver bara parkoppla Automower® Connect-appen och produkten en gång.

Notera: För att koppla bort Automower® Connect-appen måste appen vara helt avstängd.

3.10 Automower® Connect

Appen kan användas med två olika typer av anslutning: Mobiltäckning med lång räckvidd och Bluetooth® med kort räckvidd.

Produkten kan ansluta till mobila enheter som har Automower® Connect-appen installerad. Automower® Connect är en kostnadsfri app för mobila enheter. Automower® Connect-appen utökar funktionerna för Husqvarna-produkten. Du kan:

- Se status för produkten.
- Ändra inställningar för produkten.
- Få mer produktinformation.
- Få en varning om produkten rör sig från arbetsområdet.
- Se statistik för din produkt.

Notera: Vissa länder stöder inte Automower®

Connect på grund av regionspecifika mobiltelefonisystem. Automower® Connect-livstidservicen som ingår gäller bara om det finns en tredjepartsleverantör av 2G/3G/4G inom verksamhetsområdet.

Automower® Connect-appen är att föredra om du har en eller ett fåtal produkter installerade. För användare med

flera produkter rekommenderar vi att du använder Husqvarna Fleet Services™. Se *Husqvarna Fleet Services™ på sida 29*.

3.10.1 Installera Automower® Connect-appen

1. Ladda ner Automower® Connect-appen på din mobila enhet.
2. Registrera dig för ett Husqvarna-konto i Automower® Connect-appen.
3. Ett e-postmeddelande skickas till den registrerade e-postadressen. Bekräfta kontot genom att följa instruktionerna i e-postmeddelandet inom 24 timmar.
4. Logga in i ditt Husqvarna-konto i Automower® Connect-appen.

3.10.2 Parkoppla Automower® Connect och produkten

1. Utför steg 1–7 i *Göra grundinställningar på sida 22*.
2. Följ anvisningarna i Automower® Connect-appen.

3.10.3 Instrumentpanel

Instrumentpanelen visar produktens aktuella status, både visuellt och i text. Det är väldigt lätt att styra produkten genom att välja alternativen, till exempel *Parkera*.

På den nedre delen av statusvyn finns genvägar till *Schemainställningar* och *Karta*. Instrumentpanelen visar också symboler enligt nedan:

1. Batteristatus visar batteriets laddningsstatus. En blykt visas ovanpå batterisymbolen när produkten laddar batteriet. En stickkontakt visas ovanför batterisymbolen när produkten är i laddstationen utan att laddas.
2. Klipphöjd.

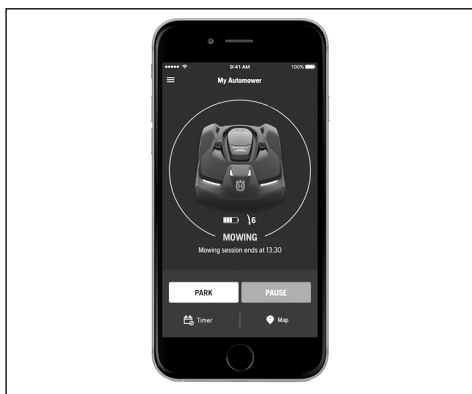

För mer information om driftlägena *Starta*, *Parkera* och *Pausa*, se *Drift på sida 31*.

3.10.4 Konto

I den här menyn finns en översikt över kontoinställningarna, och här kan du logga ut från appen.

3.10.4.1 Ställa in enhetsformat

1. Välj enhetsformatet *Metrisk* eller *Brittisk standard*.

3.10.5 Mina gräsklippare

När du väljer *Mina gräsklippare* kan du hantera alla produkter som är parkopplade till ditt konto samt lägga till nya. Om det finns flera parkopplade produkter går det att välja en av dem som *Aktuell gräsklippare*.

Parkoppla en ny produkt med Automower® Connect-appen:

1. Välj plustecknet (+).
2. Välj modell.
3. Följ instruktionerna i Automower® Connect-appen för att slutföra parkopplingen.

3.10.6 Automower® Direct

Automower® DirectAnvänder Bluetooth®-kommunikation med kort räckvidd och ingår i Automower® 520/550.

Automower® Direct är också användbart om operatören har Automower® Connect-appen och en PIN-kod men inte har skapat ett Husqvarna-konto. Automower® Direct är också användbart om anslutningen till produkten bara är tillfällig.

Husqvarna kan inte garantera tidsperiod eller täckning för mobiltäckning med lång räckvidd. Det är möjligt att kommunicera med produkten via Bluetooth® om du är nära produkten. Du kan använda Automower® Direct utan ett Husqvarna-konto så länge du har produktens PIN-kod.

Notera: Automower® Direct-anslutningen gäller bara så länge du befinner dig inom räckvidd för Bluetooth®. Om du flyttar dig utanför räckvidden för Bluetooth® förlorar du Automower® Direct-anslutningen och måste utföra anslutningsprocessen igen.

3.10.6.1 Börja använda Automower® Direct

1. Hämta Automower® Connect-appen på din mobila enhet.
2. Välj Automower® Direct på startskärmen i Automower® Connect-appen.
3. Starta Bluetooth® på din mobila enhet och på produkten, se *Göra grundinställningar på sida 22*.
4. Välj produkten som ska parkopplas i Automower® Connect-appen.
5. Ange PIN-koden för produkten.

Notera: Du har tillgång till menyer och funktioner så länge du befinner dig inom den korta räckvidden för Bluetooth®.

3.10.7 Karta

Kartan visar produktens aktuella position och stölskyddsområdets inställda mittpunkt.

3.10.7.1 Kartinställningar

1. Öppna *Karta* i huvudmenyn.
2. Välj symbolen för inställningar.
3. Aktivera eller inaktivera *Förflyttningsväg*.
4. Aktivera eller inaktivera *Stölskyddsområdets radie*.
5. Välj *Kartvy* eller *Satellitvy*.

3.11 Inställningar i Automower® Connect

Produkten har fabriksinställningar men inställningarna kan anpassas till varje arbetsområde.

3.11.1 Schema



I *Schema* kan du ändra produktens schemainställningar.

Schemafunktionen styr vilka arbetstider produkten ska vara i drift respektive inte i drift. När produkten inte är i drift är den parkerad i laddstationen. Drifftimmar och drift dagar visas i en översikt i Automower® Connect-appen.

Standardinställningen för schema tillåter produkten att arbeta dygnet runt alla veckodagar. Det är normalt en lämplig inställning för arbetsområden motsvarande maximal kapacitet. Om arbetsområdet är mindre än den maximala kapaciteten bör schema användas för att minimera slitaget på gräs och produkt.

Se *Beräkna schemainställningen på sida 24* för att beräkna schemainställningen.

3.11.1.1 Redigera schemainställningar

1. Välj *Inställningar > Schema > Redigera* i appen.
2. Välj pennsymbolen i appen.
3. Välj vilka dagar och timmar i veckan som produkten ska arbeta.
4. Välj *Spara*.

3.11.1.2 Lägg till en ny schemainställning

1. Välj *Inställningar > Schema > Redigera* i appen.
2. Välj plustecknet i appen.
3. Välj vilka dagar och timmar i veckan som produkten ska arbeta.

4. Välj *Spara*.

3.11.1.3 Beräkna schemainställningen

1. Beräkna gräsmattans mått i m² / ft².
2. Dela gräsmattans m² / ft² med den ungefärliga driftskapaciteten. Se tabellen nedan.
3. Resultatet är lika med det antal timmar som produkten måste vara i drift varje dag.

Notera: Driftskapaciteten är ungefärlig och beräknas efter en plan och öppen arbetsyta. Om arbetsområdet har många sluttningar eller hinder måste du öka *schemainställningarna*.

Modell	Ungefärlig driftkapacitet, m ² /h / ft ² /h
Automower® 520	92 / 990
Automower® 550	208 / 2240

Exempel: En gräsmatta på 500 m² / 5400 ft² som klippes med en Automower® 520.

500 m² / 92 ≈ 5.5 tim.

5400 ft² / 990 ≈ 5.5 tim.

Dagar/vecka	tim/dag	Schemainställningar
7	5.5	07:00 - 12:30 / 07:00 am - 12:30 pm

3.11.2 Klipphöjd



3.11.2.1 Justera klipphöjden

Klipphöjden kan varieras från MIN (2 cm) till MAX (6 cm).

Notera: Första veckan efter en ny installation, ska klipphöjden vara inställd på MAX för att undvika skador på slingkabeln. Därefter kan klipphöjden sänkas stegvis varannan vecka tills önskad klipphöjd har nåtts.

Justera klipphöjden med Automower® Connect

Klipphöjden kan justeras från MIN till MAX

1. Välj *Inställningar > Klipphöjd*.
2. Flytta det horisontella reglaget för att ställa in klipphöjd.
3. Välj *Spara*.

TargetHeight

Använd TargetHeight-funktionen för att minska klipphöjden från MAX till önskad klipphöjd gradvis under

tio dagar. Om du ändrar klipphöjden manuellt under den här tiden avaktiveras TargetHeight-funktionen.

Ställa in TargetHeight

1. Välj *Inställningar > Klipphöjd*.
2. Välj on/off för att aktivera eller avaktivera funktionen *TargetHeight*.
3. Välj *Spara*.

3.11.3 Drift



I driftmenyn går det att ändra inställningarna för *Vädertimer*, *ECO-drift* och *Spiralklippning*.

3.11.3.1 Spiralklippning

Om produkten kommer in i ett område där den känner att gräset är högre än genomsnittet kan den ändra rörelsemönster till *spiralklippning*. Produkten kan då arbeta i ett spiralmönster för att snabbare klippa ytan med högre gräs. Det går att ställa in intensiteten på *spiralklippningen*. *Väldigt låg/Låg* intensitet innebär att *spiralklippning* påbörjas mer sällan. *Hög/Väldigt hög* intensitet innebär att *spiralklippning* påbörjas oftare.

Notera: *Spiralklippning* kan endast aktiveras i läget *Huvudyta*. Vid klippning i läget *Byta* kan produkten inte aktivera *Spiralklippning*. *Spiralklippning* aktiveras inte i sluttningar som är brantare än 15 %.

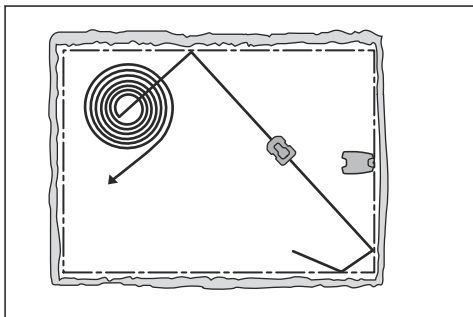

1. Välj *Inställningar > Drift* i appen.
2. Välj on/off för att aktivera eller avaktivera *spiralklippning*.
3. Välj *Inställningar > Spiralklippning > Använd > Intensitet* för att välja funktionsnivå.
4. Välj *Spara*.

3.11.3.2 Vädertimer

Vädertimern justerar automatiskt klipptiden enligt grässets tillväxt. Produkten tillåts inte vara i drift mer än schemainställningarna.

Notera: När *vädertimern* används rekommenderar vi att så lång drifttid som möjligt görs tillgänglig för *vädertimern*. Begränsa inte schemat mer än nödvändigt.

Dagens första drifttid ställs in via schemainställningarna. Produkten slutför alltid en klippcykel och sedan väljer *vädertimern* om produkten ska arbeta vidare eller inte.

Notera: *Vädertimern* återställs om produkten har varit avstängd i mer än 50 timmar eller om åtgärden *Återställ användarinställningarna* aktiveras. *Vädertimern* ändras inte om åtgärden *Återställ schemainställningar* aktiveras.

Ställa in vädertimern

1. Välj *Inställningar > Drift* i appen.
2. Välj on/off för att aktivera eller avaktivera *vädertimern*.

Notera: Om klippresultatet inte är tillfredsställande kan klipptiden justeras. Ställ in klipptiden på *Hög* för att klippa längre tid eller *Låg* för att klippa kortare tid.

3. Välj *Spara*.

3.11.3.3 ECO-läge

Om *ECO-läge* är aktiverat stängs signalen i begränsningsslingan, guidekabeln och laddstationen av när produkten är parkerad eller laddas.

Notera: Använd *ECO-läge* för att spara energi och undvika störningar med annan utrustning, t.ex. hörslingor eller garageportar.

Notera: Om du vill starta produkten manuellt i arbetsområdet trycker du på **STOP**-knappen innan du tar bort produkten från laddstationen. Annars kan produkten inte startas inom arbetsområdet.

Ställa in ECO-läge

1. Välj *Inställningar > Drift* i appen.
2. Välj on/off för att aktivera eller avaktivera funktionen *ECO-läge*.
3. Välj *Spara*.

3.11.4 Installation



I menyn *Installation* går det att anpassa produktens inställningar för bästa klippresultat.

3.11.4.1 Hitta laddstationen

Produkten kan ställas in på att söka efter laddstationen på tre sätt:

- *Laddstationens signal*
- *Följa begränsningsslinga*
- *Följa guidekabel*

Fabriksinställningen är att de tre sökmetsoderna kombineras samtidigt. Använd fabriksinställningen för att hitta laddstationen så snabbt som möjligt och för att minimera risken för spår i gräsmattan. Produkten börjar alltid söka efter *laddstationens signal*. Efter ett visst tidsintervall använder den också *Följ guide* och *Följ begränsningskabel*.

Vanliga orsaker till att produkten inte kan följa kabeln:

- Hinder nära kabeln har inte avgränsats.
- Laddstationen, begränsningskabeln och guidekabeln är inte installerade enligt anvisningarna i *Installera laddstationen på sida 19*, *Installera begränsningskabeln på sida 20* och i *Installera guidekabeln på sida 21*.

Ändra laddstationens räckvidd

För vissa installationer är det nödvändigt att minska laddstationens signal. När laddstationen exempelvis placeras nära ett hinder som en buske eller vägg och signalen når andra sidan av hindret. Produkten vet att den är nära laddstationen och försöker docka, men föremålet hindrar den. Alternativen är *min*, *med* (medel) och *max*.

Notera: Den rekommenderade inställningen är *max*. Det är vanligen bättre att flytta laddstationen än att minska signalräckvidden för laddstationen.

1. Välj *Inställningar > Installation > Hitta laddstation i appen*.
2. Välj signalräckvidd.
3. Välj *Spara*.

Ställa in fördröjningstiden för guidekabeln och begränsningskabeln

1. Välj *Inställningar > Installation > Hitta laddstation i appen*.
2. Välj *on/off* för att aktivera eller avaktivera alternativet att följa kabeln.
3. Flytta det horisontella reglaget för att ställa in tidsfördröjningen.
4. Välj *Spara*.

3.11.4.2 Yttäckning

Produkten har GPS-stödd navigering som hjälper produkten att välja den mest optimala funktionen.

Använd funktionen *Yttäckning* för att ställa in de manuella inställningarna.

Ställa in GPS-funktionen

1. Välj *Installation > Inställningar > Yttäckning i appen*.
2. Välj *on/off* för att avaktivera eller aktivera GPS-funktionen.

Notera: När GPS-stödd navigering är aktiverad används den så länge GPS-mottagning finns. GPS-stödd navigering används även om manuella inställningar har gjorts. Först när GPS-mottagning saknas används de manuella inställningarna.

3. Välj *Spara*.

Ställa in funktionen Yttäckning

Funktionen *Yttäckning* används för att styra produkten till avlägsna delar av arbetsområdet. Om arbetsområdet omfattar avlägsna partier som är anslutna med smala passager är funktionen *Yttäckning* användbar för att få en välklippt gräsmatta i hela trädgården. Du kan ställa in högst 5 avlägsna områden där produkten börjar klippa gräsmattan.

Med funktionen *Yttäckning* följer produkten först guidekabeln och lämnar den sedan efter en viss sträcka och börjar klippa gräsmattan.

Område A, cirka 50 %

Område B, cirka 30 %

Område C, cirka 20 %

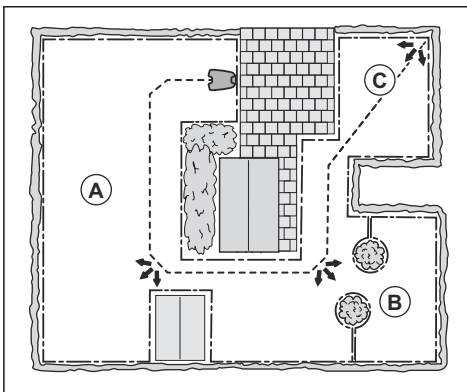

Varje område kan aktiveras eller avaktiveras utan att inställningarna behöver anges igen.

1. Välj *Inställningar > Installation > Yttäckning i appen*.
2. Välj *on/off* för att avaktivera GPS-funktionen för att ställa in *Yttäckning*.
3. Välj *on/off Område 1–5* för att aktivera området.
4. Flytta det horisontella reglaget för att ställa in vilken kabel produkten ska följa. Produkten kan följa *begränsningskabel vänster*,

begränsningskabel höger eller en av guidekablarna.

5. Flytta det horisontella reglaget för att ställa in den sträcka som produkten måste följa kabeln. Produkten lämnar sedan kabeln och börjar klippa gräsmattan. Se *Mäta avståndet från laddstationen på sida 27*.
6. Flytta det horisontella reglaget för att ställa in hur ofta produkten ska ta sig till varje område. Resterande tillfällen börjar produkten klippa nära laddstationen. Procentsatsen motsvarar procentandelen av området i förhållande till hela arbetsområdet.
 - a) Mät området.
 - b) Dela det uppmätta området med den totala arbetsytan.
 - c) Räkna om resultatet till en procentandel.
 - d) Flytta det horisontella reglaget för att ställa in avståndet från laddstationen.
7. Välj *Spara*.

Med standardinställningar kommer produkten att följa guidekabeln 300 meter i 20% av de tillfällen då den lämnar laddstationen. Om guidekabeln är kortare än 300 meter följer produkten den till den punkt där guidekabeln är ansluten till begränsningskabeln.

Mäta avståndet från laddstationen

1. Ställ produkten i laddstationen.
2. Välj *Inställningar > Installation > Yttäckning* i appen.
3. Flytta det horisontella reglaget för att ställa in maximalt avstånd till laddstationen.
4. Välj *Test: Inställning område 1-5*.
5. Följ instruktionerna i appen för att starta testet.
6. Tryck på **STOP**-knappen när produkten är vid det avstånd du väljer att mäta. Avståndet visas i appen.

Testa funktionen Yttäckning

1. Ställ produkten i laddstationen.
2. Välj *Inställningar > Installation > Yttäckning* i appen.
3. Välj *Test: Inställning område 1-5*.
4. Följ instruktionerna i appen för att starta testet.
5. Produkten kör till startpunkten för detta område.

3.11.4.3 Korridorbredd

Begränsningskabelns korridor är det område som omger begränsningskabeln och guidekorridoren är det område som omger guidekabeln. Produkten använder korridorerna för att hitta laddstationen. När produkten rör sig i riktning mot laddstationen rör den sig alltid till vänster om guidekabeln.

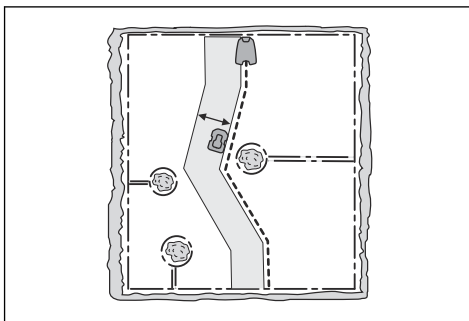

Korridoren justeras automatiskt. Det är sällan nödvändigt att göra manuella inställningar. Korridorbredden kan ställas in mellan 0 och 9. Om guidekorridorbredden är inställd på 0 kör produkten mitt över guidekabeln. Fabriksinställningen är 6 för begränsningskabeln och 9 för guidekabeln.

Ställa in korridorbredden

1. Välj *Inställningar > Installation > Korridorbredd* i appen.
2. Flytta det horisontella reglaget för att ställa in bredden.
3. Välj *Spara*.

Notera: Gör korridorbredden så bred som möjligt för att minimera risken för linjer i gräsmattan.

3.11.4.4 Utfartsvinklar

Med fabriksinställningen kör produkten ut från laddstationen i en riktning inom utfartssektorn 90–270°. Ändra utfartsvinklarna för att underlätta för produkten att hitta till arbetsområdena. Om laddstationen är placerad i en passage kan två utfartssektorer på till exempel 70–110° och 250–290° användas. När två utfartsvinklar används måste du ange hur ofta produkten ska köra ut från laddstationen i Sektor 1. Använd funktionen Proportion för att ange hur ofta produkten måste använda varje sektor. Exempelvis innebär 75% att produkten kör ut från laddstationen i Sektor 1 75% av tiden och i Sektor 2 25% av tiden.

Ställa in utfartsvinklar

1. Välj *Inställningar > Installation > Utfartsvinklar* i appen.
2. Skjut det horisontella reglaget för att ställa in vinklarna i grader för sektorerna och proportion i procent.
3. Välj *Spara*.

3.11.4.5 Backsträcka

Backsträckan får produkten att backa en bestämd sträcka innan den börjar klippa gräsmattan. Fabriksinställningen är 60 cm.

Ställa in backsträcka

1. Välj *Inställningar > Installation > Backsträcka* i appen.
2. Flytta det horisontella reglaget för att ställa in avståndet.
3. Välj *Spara*.

3.11.4.6 Köra över slinga

Fronten på produkten passerar alltid begränsningskabeln en viss sträcka innan produkten vänder tillbaka till arbetsområdet. Fabriksinställningen för funktionen *Köra över slinga* är 31 cm. Du kan välja ett avstånd på 20-50 cm.

Notera: Med fabriksinställningen klipper produkten 11 cm över slingan.

Notera: Om du ändrar avståndet för *Köra över slinga* ändras avståndet längs begränsningskabeln överallt i arbetsområdet.

Ställa in Köra över slinga

1. Välj *Inställningar > Installation > Köra över slinga* i appen.
2. Flytta det horisontella reglaget för att ställa in avståndet.
3. Välj *Spara*.

3.11.5 Tillbehör



Inställningar för tillbehör monterade på produkten kan göras i den här menyn.

3.11.5.1 Undvika krock med Automower®-huset

När detta är valt minskas förslitningen på produkten och Automower®-huset, men det kan resultera i mer oklippt gräs runt laddstationen.

1. Välj *Inställningar > Tillbehör > Hus till klipparen* i appen.
2. Välj *on/off* för att aktivera eller avaktivera funktionen.
3. Välj *Spara*.

3.11.5.2 Ställa in ultraljud

1. Välj *Inställningar > Tillbehör > Ultraljud* i appen.
2. Välj *on/off* för att aktivera eller avaktivera funktionen.
3. Välj *Spara*.

3.11.6 Allmänt (endast Bluetooth®)



Denna funktion används för att ange tid och datum, eller för att återställa standardinställningarna.

3.11.6.1 Tid och datum

Tid och datum kan ändras manuellt eller med hjälp av tid och datum från den mobila enheten.

Ställa in tid och datum

1. Välj *Inställningar > Allmänt > Tid och datum* i appen.
2. Välj *Tid och datum från telefon* eller välj pennan för att ange rätt tid och datum.
3. Välj *Spara*.

3.11.6.2 Återställ till fabriksinställningar

Användarinställningarna kan återställas till fabriksinställningarna.

Notera: *PIN-kod, slingsignal, meddelanden och datum och tid* återställs inte.

Så här återställer du fabriksinställningarna

1. Välj *Inställningar > Allmänt > Återställ* i appen.
2. Välj *Återställ till fabriksinställningar*.

3.11.7 Säkerhet (endast Bluetooth®)



Säkerhetsinställningarna styr PIN-koden, stöldskyddsområde och andra säkerhetsfunktioner. Du måste ange rätt PIN-kod för att få tillgång till menyn *Säkerhet* i Automower® Connect-appen.

3.11.7.1 Ny slingsignal

Slingsignalen är slumpmässigt vald för att skapa en unik koppling mellan produkten och laddstationen. I sällsynta fall kan det finnas behov av att generera en ny signal, t.ex. om två närliggande installationer har väldigt lika signaler.

Skapa en ny slingsignal

1. Ställ produkten i laddstationen.
2. Välj *Säkerhet > Ny slingsignal > Skapa ny slingsignal* i appen.
3. Välj *Spara*.
4. Invänta bekräftelse på att slingsignalen har genererats. Detta tar normalt ca 10 sekunder.

3.11.7.2 För att ändra PIN-kod

1. Välj *Säkerhet > Byt PIN-kod* i appen.
2. Ange PIN-koden.
3. Ange ny PIN-kod.
4. Ange den nya PIN-koden för att bekräfta.
5. Anteckna den nya PIN-koden i Memo. Se *Inledning på sida 3*.

3.11.7.3 Stöldskydd

I menyn *Stöldskydd* går det att ställa in larmets längd och vilka händelser som ska utlösa larmet. Fabriksinställningen är att PIN-kod krävs och att larmets varaktighet är 1 min.

Tidlås

Tidlåset kan ställas in mellan 1 och 100 dagar. Fabriksinställning är 30 dagar. När det valda antalet dagar har gått fortsätter produkten att arbeta som vanligt. Om du vill göra nya inställningar måste PIN-koden anges.

Kräva PIN-kod

Den här funktionen innebär att produkten inte kan användas eller styras efter att **stoppknappen** tryckts in om inte rätt PIN-kod anges. Om fel PIN-kod anges fem gånger blockeras produkten en tid. Blockeringstiden förlängs för varje nytt felaktigt försök.

Larmets längd

Det går att ställa in hur länge larmet ska ljuda. Inställning mellan 1 och 10 minuter är möjligt.

Stoppknapp intryckt

Om larmet *Stoppknapp intryckt* är aktiverat utlöses larmet om någon trycker på **stoppknappen** och PIN-koden inte anges inom 30 sekunder.

Förs bort

Om larmet *Förs bort* är aktiverat identifierar produkten oväntade rörelser och larmet ljuder.

Ställa in stöldskyddet

1. Välj *Inställningar > Säkerhet > Stöldskydd* i appen.
2. Välj *on/off*-knappen för att aktivera eller avaktivera *Tidlås*, *Kräv PIN-kod*, *STOP-knappen intryckt* och *Ivägburen*.
3. Flytta det horisontella reglaget för att välja larmets varaktighet.

3.11.7.4 Stöldskyddsområde

Stöldskyddsområde är ett GPS-baserat stöldskydd som utgör ett virtuellt staket för produkten. Om produkten befinner sig längre bort än inställt avstånd från mittpunkten avaktiveras produkten och ett larm aktiveras. PIN-koden behövs för att avaktivera larmet och starta produkten igen.

Ställa in mittpunkt och radie för funktionen Stöldskyddsområde

1. Välj *Inställningar > Säkerhet > Stöldskyddsområde* i appen.

2. Placera produkten på en central plats i arbetsområdet.
3. Välj *on/off*-knappen för att aktivera eller avaktivera stöldskyddsfunktionen. Mittpunkten ställs in på produktens aktuella position.
4. Använd det horisontella reglaget för att ställa in radien.

3.11.8 Automower® Connect (endast Bluetooth®)



I *Automower® Connect* kan du aktivera eller inaktivera *Automower® Connect*-modulen. Du kan även se signalstyrkan, anslutningsstatus, initiera ny parkoppling eller ta bort produkten från de parkopplade kontona.

3.11.9 Meddelanden (endast Bluetooth®)

I den här menyn finns tidigare fel- och informationsmeddelanden. För några meddelanden finns tips och råd om vad man kan göra för att avhjälpa felet.

Notera: Menyn *Meddelanden* är endast tillgänglig för Bluetooth® med kort räckvidd.

Om produkten skulle råka ut för någon typ av störning, t.ex. om den är instängd eller om batteriet är svagt, sparas ett meddelande gällande störningen och den tid då det inträffade.

Om samma meddelande återkommer flera gånger kan det vara ett tecken på att något i installationen eller produkten behöver justeras. Se *Installation på sida 14*.

3.11.10 Husqvarna Fleet Services™

Husqvarna Fleet Services™ är en molnlösning som ger serviceteknikern en översikt över alla produkter. Den ger också serviceteknikern möjlighet att fjärrstyra alla produkter. Husqvarna Fleet Services™ medföljer till *Automower® 520/550*. Mer information om Husqvarna Fleet Services™ finns här: www.husqvarna.com.

3.11.10.1 Så här ansluter du produkten till Husqvarna Fleet Services™

1. Hämta Husqvarna Fleet Services™-appen och *Automower® Connect*-appen till en mobil enhet.
2. Skapa ett Husqvarna Fleet Services™-konto (www.husqvarna.com).
3. Logga in i Husqvarna Fleet Services™-appen.
4. Ställ **huvudbrytaren** på produkten i läge *1*.

Notera: Parkopplingsläge för Bluetooth® är aktivt i tre minuter. Om parkopplingen inte lyckats inom den tiden stänger du av produkten. Vänta tills indikatorlampan släcks och slå sedan på produkten igen.

5. Välj plustecknet (+) i Husqvarna Fleet Services™ - appen.
 6. Välj *Automower®* och sedan *Automower® Pro*. Husqvarna Fleet Services™-appen söker efter tillgängliga produkter i närheten (Bluetooth®).
 7. Välj produkten.
 8. Välj *Hämta parkopplingskod* för att ansluta produkten till ditt Husqvarna Fleet Services™-konto.
 9. Följ anvisningarna i Husqvarna Fleet Services™-appen.
-

Notera: Du behöver bara parkoppla Husqvarna Fleet Services™-appen och produkten en gång.

4 Drift

4.1 Huvudbrytare



VARNING: Läs säkerhetsinstruktionerna noggrant innan du startar produkten.



VARNING: Håll händer och fötter borta från de roterande knivarna. Placera aldrig händer eller fötter nära eller under produkten när klippmotorn är igång.



VARNING: Använd inte produkten när personer, särskilt barn, eller djur finns i arbetsområdet.

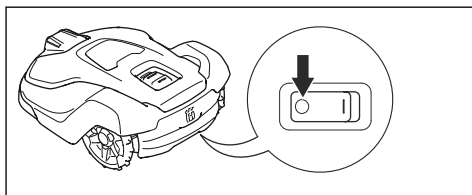

- Ställ **huvudbrytaren** i läge **1** för att starta produkten.
- Ställ **huvudbrytaren** i läge **0** när du inte använder produkten eller innan du utför inspektion eller underhåll.

4.2 Starta

1. Ställ **huvudbrytaren** i läge **1**.
2. Öppna Automower® Connect-appen.
3. Välj *Instrumentbräda*.
4. Välj *Starta* i Automower® Connect-appen.

Om produkten står i laddstationen kommer den bara att lämna laddstationen om batteriet är fulladdat och om schema är inställt så att den tillåts arbeta.

Notera: Kontrollera att **START**-knappen på ovansidan av produkten är i rätt läge. Produkten startar inte om **STOP**-knappen är aktiverad.



4.3 Driftsläge – Start

När *Start* har valts finns följande driftval att välja bland.

- Huvudyta
- Åsidosätt schema
- Biyta

4.3.1 Huvudyta

Huvudyta är det normala arbetsläget där produkten klipper och laddar automatiskt.

1. Öppna Automower® Connect-appen.
2. Välj *Instrumentbräda* i huvudmenyn.
3. Välj *Starta*
4. Välj *Återuppta på huvudyta* för att starta produkten.

4.3.2 Åsidosätt schema

Alla schemainställningar kan tillfälligt förbikopplas genom du väljer *Förbikoppla schema*.

1. Välj *Instrumentbräda* i huvudmenyn.
2. Välj *Starta*.
3. Skjut det horisontella reglaget *Förbikoppla schema* för att ställa in lämplig varaktighet för förbikopplingen. Det går att förbikoppla schemat i upp till sju dagar.
4. Välj lämplig varaktighet för förbikopplingen.

4.3.3 Biyta

För att bytor ska klippas måste driftläget *Biyta* väljas. I det här läget måste du flytta produkten manuellt mellan huvudytan och biytan. Produkten klipper under en vald tidsperiod eller tills batteriet är tomt. När batteriet är urladdat stannar produkten. Sätt produkten i laddstationen för att ladda batteriet. När batteriet är laddat lämnar produkten laddstationen och stannar. Produkten är redo att börja arbeta, men måste först få bekräftelse från dig.

Notera: Om du vill klippa huvudytan när batteriet är laddat ställer du in produkten på *Huvudyta* innan du placerar den i laddstationen.

4.4 Driftläge – Parkerad

När *Parkera* har valts finns följande driftval att välja bland.

- Parkera tillsvidare
- Starta enligt schema
- Parkeringens varaktighet

4.4.1 Parkera tillsvidare

Driftläget *Park* (parkera) innebär att produkten åker tillbaka till laddstationen där den stannar tills ett nytt driftläge väljs och **START**-knappen trycks in.

4.4.2 Starta vid nästa schema

Produkten åker tillbaka till laddstationen där den stannar tills nästa schemainställning låter den arbeta. Använd driftvalet för att tillfälligt stoppa driften, t.ex. för bevattnings eller aktiviteter på gräsmattan.

4.4.3 Parkeringens varaktighet

Produkten går tillbaka till laddstationen och stannar under den valda parkeringstiden. Använd driftvalet för att tillfälligt stoppa en pågående klippcykel och låta produkten stanna kvar i laddstationen.

4.4.4 Laddstationens parkeringsknapp

Parkeringsknappen på laddstationen används för att kalla hem produkten till laddstationen. *Parkera* i Automower® Connect-appen har samma funktion. Laddstationens **parkeringsknapp** är användbar t.ex. när produkten är i drift på ett stort arbetsområde och användaren inte har tillgång till Automower® Connect-appen.

En lysdiod i **parkeringsknappen** lyser med fast sken när du har tryckt på knappen. Lysdioden släcks när produkten har parkerat i laddstationen.

Produkten stannar i laddstationen tills *Start* i Automower® Connect-appen aktiveras.

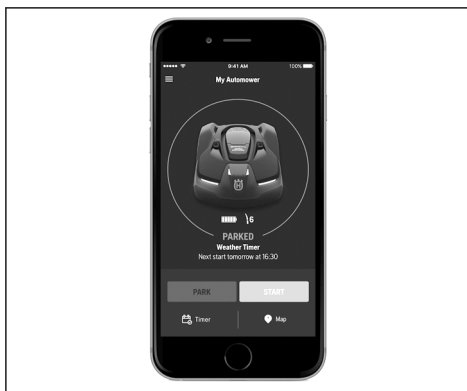

4.4.5 Driftläge – Pausa

När du väljer *Pausa* i Automower® Connect-appen stoppar produkten den aktuella aktiviteten och pausar. Produkten är pausad tills antingen *Parkera* eller *Start* väljs i Automower® Connect-appen.

4.5 Stoppa produkten

1. Tryck på **STOP**-knappen för att stoppa produkten och klippmotorn.

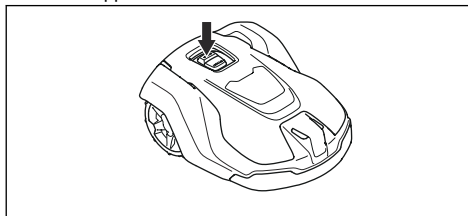

4.6 Stänga av produkten

1. Tryck på **STOP**-knappen ovanpå produkten.
2. Ställ **huvudbrytaren** i läge *0*.

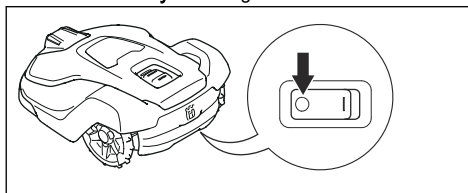

WARNING: Stäng alltid av produkten med huvudbrytaren om underhåll ska utföras eller om produkten ska flyttas utanför arbetsområdet.

4.7 Ladda batteriet



VARNING: Ladda endast produkten med en laddstation som är avsedd för den. Felaktig användning kan leda till elektriska stötar, överhettning eller läckage av frätande vätska från batteriet.

Vid läckage av elektrolyt, skölj med vatten. Uppsök läkare om elektrolyten kommer i kontakt med ögonen.

När produkten är ny eller har förvarats under en längre tid kan batteriet vara tomt. Ladda batteriet innan du startar produkten.

1. Ställ **huvudbrytaren** i läge *1*.
2. Placera produkten så långt in som möjligt i laddstationen. Kontrollera att produkten och laddstationen är anslutna. Se kontakt och kontaktbleck i *Produktöversikt på sida 4*.
3. Kontrollera att laddningen pågår i Automower® Connect-appen.

5 Underhåll

5.1 Inledning – underhåll



VARNING: Produkten måste stängas av innan underhåll utförs. Produkten är avaktiverad när **huvudbrytaren** är i läget 0.



VARNING: Använd skyddshandskar.

För bättre driftsäkerhet och högre livslängd ska du rengöra produkten regelbundet och byta ut slitna delar. Allt underhåll och all service måste utföras enligt Husqvarnas anvisningar. Se *Garanti på sida 53*.

Under den första tiden som produkten används bör knivdisk och knivar kontrolleras en gång i veckan. Om slitage under den tiden varit lågt kan intervallet mellan kontrollerna ökas.

Det är viktigt att knivdisken kan rotera fritt och lätt. Knivarna ska ha oskadad egg. Knivarnas livslängd varierar kraftigt och beror bland annat på:

- Drifttid och arbetsområdets storlek.
- Typ av gräs och säsongsbunden tillväxt.
- Jord, sand och användning av gödningsmedel.
- Förekomst av föremål som kottar, fallfrukt, leksaker, verktyg, stenar, rötter och liknande.

En vanlig livslängd är 2 till 5 veckor vid drift under goda förhållanden. Se *Byt knivarna på sida 35* om hur knivar byts.

Notera: Drift med slöa knivar ger ett sämre klipresultat. Gräset får fransiga snitt och det går åt mer energi så att produkten inte klarar en lika stor arbetsyta.

5.2 Rengör produkten

Det är viktigt att hålla produkten ren. En produkt med stora gräsansamlingar klarar slutningar sämre. Rengöring med hjälp av en borste rekommenderas.

Husqvarnarekommenderar att du använder ett speciellt rengörings- och underhållskit som finns som tillbehör. Kontakta din Husqvarna-representant för mer information.



OBSERVERA: Använd aldrig en högtryckstvätt vid rengöring av produkten. Använd heller aldrig lösningsmedel vid rengöring.

5.2.1 Chassi och knivdisk

Inspektera knivdisk och knivar en gång i veckan.

1. Ställ **huvudbrytaren** i läge 0.
2. Res upp produkten på sidan.
3. Gör rent knivdisk och chassi med t.ex. en diskborste. Kontrollera samtidigt att knivdisken roterar fritt i förhållande till fotskyddet. Kontrollera också att knivarna är hela och kan svänga fritt.

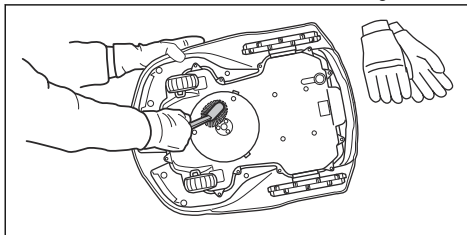

5.2.2 Så här rengör du chassit

- Rengör chassits undersida med en borste eller en fuktig trasa.

5.2.3 Rengöra hjulen

Produkten fungerar inte tillfredsställande i slutningar om hjulen blockeras av gräs.

- Använd en mjuk borste när du rengör hjulen.

5.2.4 Rengöra produktens kaross

- Rengör produktens kaross med en fuktad trasa och en svag tvällösning.

5.2.5 Rengöra laddstationen



VARNING: Koppla bort strömförsörjningen från eluttaget före underhåll eller rengöring av laddstationen eller strömförsörjningen.



OBSERVERA: Använd inte en högtryckstvätt eller rinnande vatten när du rengör laddstationen.

Notera: Produkten kan inte komma in i laddstationen om det ligger föremål inne i laddstationen. Rengör laddstationen regelbundet.

- Ta bort gräs, kvistar och andra föremål från laddstationen.

5.3 Byt knivarna



VARNING: Använd knivar och skruvar av rätt typ. Husqvarna kan endast garantera säkerheten vid användning av originalknivar. Om du enbart byter ut knivarna och återanvänder skruven kan det medföra att skruven slits under klippning. Knivarna kan då slungas iväg och orsaka allvarlig skada.

Byt ut slitna eller skadade delar av säkerhetsskål. Även om knivarna är hela, ska de regelbundet bytas för ett vackert klippresultat och låg energiförbrukning. Alla tre knivarna och skruvarna måste bytas ut vid samma tillfälle för att få ett balanserat klippsystem. Använd Husqvarna-originalknivar präglade med H-logotypen med en krona, se *Tekniska data på sida 50*.

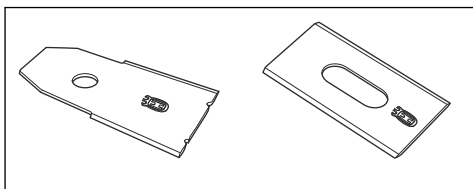

5.3.1 Byta knivar

1. Tryck på **STOP**-knappen.
2. Ställ **huvudbrytaren** i läge 0.

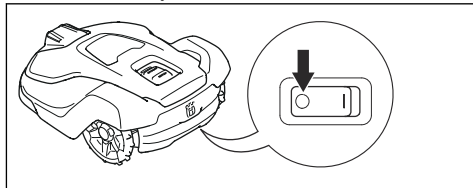

3. Vänd produkten upp och ned. För att undvika att repa produkten ska du placera den på en mjuk ren yta.
4. Roterar hasplåten så att dess hål hamnar mitt förr skruvarna till kniven.
5. Ta bort de tre skruvarna med hjälp av en skruvmejsel.

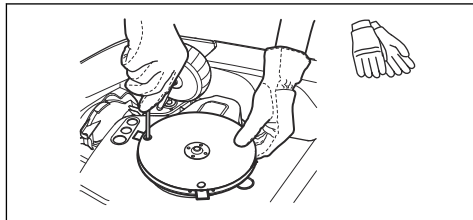

6. Ta bort de tre knivarna.
7. Montera tre nya knivar och skruvar.

8. Se till att knivarna kan rotera fritt.

5.4 Byta ut hjulborstarna

Hjulborstarna på produkten avlägsnar gräs från produktens hjul. Undersök hjulborstarna regelbundet och byt ut dem när de är slitna. Husqvarna rekommenderar att hjulborstarna byts var 5–10:e vecka.

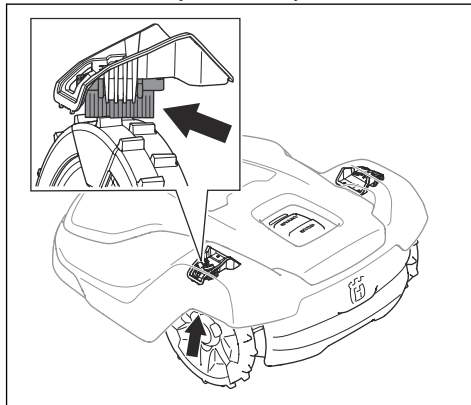

5.5 Batteri



VARNING: Ladda endast produkten med en laddstation som är avsedd för den. Felaktig användning kan leda till elektriska stötar, överhettning eller läckage av frätande vätska från batteriet. Vid läckage av elektrolyt, skölj med vatten. Uppsök läkare om elektrolyten kommer i kontakt med ögonen.



VARNING: Använd endast originalbatterier rekommenderade av tillverkaren. Produktsäkerhet kan inte garanteras med andra batterier. Använd inte batterier som inte är laddningsbara.



OBSERVERA: Batteriet måste ladda en hel cykel innan vinterförvaring. Om batteriet inte laddas fullt, kan det ta skada och i vissa fall bli obrukbart.

Om produkten klipper gräs kortare tid än normalt mellan laddningarna tyder det på att batteriet börjar åldras och i förlängningen behöver bytas.

Notera: Livslängden beror dels på säsongens längd och dels på hur många timmar per dag produkten arbetar. En lång säsong eller många timmars användning per dag innebär att batteriet måste bytas ut oftare. Så länge produkten klarar att hålla gräsmattan välklippt är det inga problem med batteriet.

5.6 Vinterservice

Lämna din produkt till Husqvarna centralservice när det är dags för service inför vinterförvaring. Regelbunden vinterservice håller produkten i gott skick och skapar de bästa förutsättningarna för en kommande säsong utan driftstörningar.

En service innehåller vanligtvis följande:

- Noggrann rengöring av kaross, chassi, knivdisk samt övriga rörliga delar.
- Test av produktens funktion och komponenter.
- Kontroll och eventuellt byte av slitdelar såsom knivar och lager.
- Test av produktens batterikapacitet samt rekommendation om eventuellt byte.
- Om ny programvara finns tillgänglig uppdateras produkten.

6 Felsökning

6.1 Inledning – felsökning

Alla meddelanden finns i menyn *Meddelanden* i Automower® Connect. Fler förslag till åtgärder vid eventuell driftstörning eller symptom, finns på www.husqvarna.com.

Notera: Menyn *Meddelanden* är endast tillgänglig för anslutning med kort räckvidd (Bluetooth®).

6.2 Felmeddelanden

Tabellen nedan visar ett antal felmeddelanden som kan visas i appen. Kontakta din lokala Husqvarna-representant om samma meddelande visas flera gånger.

Meddelande	Orsak	Åtgärd
<i>Hjulmotor blockerad</i>	Gräs eller andra föremål har fastnat runt drivhjulet.	Undersök drivhjulet och ta bort gräs eller annat föremål.
<i>Klippsystem blockerat</i>	Gräs eller andra föremål har fastnat runt knivdisken.	Undersök drivhjulet och ta bort gräs eller annat föremål.
	Knivdisken är i en vattenpöl.	Flytta produkten och undvik vattensamlingar på arbetsområdet.
<i>Klipphöjd blockerad</i>	Gräs eller andra föremål har fastnat runt klipphöjdsjusteringen eller mellan knivdisken och chassit.	Undersök knivdisken och bälgen runt klipphöjdsjusteringen och ta bort om det har fastnat gräs eller andra föremål.
<i>Instängd</i>	Produkten är instängd i ett litet område bakom ett antal hinder.	Undersök om det finns några hinder som gör att produkten har svårt att ta sig från platsen.

Meddelande	Orsak	Åtgärd
<i>Ingen slingsignal</i>	Strömförsörjningen eller lågspänningskabeln är inte ansluten.	Undersök status för indikatorlampan på laddstationen. Om det inte finns någon ström till laddstationen lyser inte lysdioden. Undersök anslutningen till eluttaget och kontrollera att en jordfelsbrytare är aktiverad. Kontrollera också att lågspänningskabeln är ansluten till laddstationen.
	Strömförsörjningen eller lågspänningskabeln är skadad.	Byt ut strömförsörjningen eller lågspänningskabeln.
	Begränsningskabeln ej ansluten till laddstationen.	Se till att begränsningskabelns kontaktddon är ordentligt anslutna till laddstationen. Byt ut kontaktddon om de är skadade. Se <i>Installera begränsningskabeln på sida 20</i> .
	Avbrott på begränsningskabeln.	Undersök indikatorlampan på laddstationen. Om indikatorlampan visar att det finns ett avbrott i begränsningskabeln tar du reda på var avbrottet är. Byt ut den skadade delen av slingan mot en ny slingkabel. Använd en originalkoppling för att skarva slingändarna. Se <i>Finna avbrott på slingkabeln på sida 46</i> .
	<i>ECO-läge</i> är aktiverat och produkten har försökt att starta utanför laddstationen.	Ställ produkten i laddstationen. Starta produkten. Se <i>Starta på sida 31</i> .
	Begränsningsslingan korsas på vägen till och från en ö.	Se till att begränsningskabeln är korrekt utlagd. Se <i>Installera begränsningskabeln på sida 20</i> .
	Produkten hittar inte slingsignalen från laddstationen.	Ställ produkten i laddstationen och generera en ny slingsignal. Se <i>Ny slingsignal på sida 28</i> .
	Störningar från metalliska föremål (staket, armeringsjärn) eller nedgrävda kablar i närheten.	Försök flytta begränsningskabeln eller skapa fler öar i arbetsområdet för att öka signalstyrkan.
Produkten är för långt från begränsningskabeln.	Gör om installationen av begränsningskabeln så att alla delar av arbetsområdet är högst 35 m från begränsningskabeln.	
<i>Fel PIN-kod</i>	En felaktig PIN-kod har angetts. Du har fem försök, sedan blockeras produkten under en tid.	Ange rätt PIN-kod. Kontakta din lokala Husqvarna-representant om du glömmet PIN-koden.

Meddelande	Orsak	Åtgärd
<i>Utanför arbetsområdet</i>	Begränsningskabelns anslutningar till laddstationen är korsade.	Se till att begränsningskabeln är ordentligt ansluten till laddstationen. Se <i>Installera begränsningskabeln på sida 20</i> .
	Begränsningskabeln ligger för nära arbetsområdets kant.	Se till att begränsningskabeln är korrekt utlagd. Se <i>Installera begränsningskabeln på sida 20</i> .
	Arbetsområdet har för stor lutning vid begränsningsslingan.	
	Begränsningskabeln är lagd åt fel håll runt en ö.	
	Störningar från metalliska föremål (staket, armeringsjärn) eller nedgrävda kablar i närheten.	Försök flytta begränsningskabeln eller skapa fler öar i arbetsområdet för att öka signalstyrkan.
	Produkten har svårt att särskilja signalen från en annan produktinstallation i närheten.	Ställ produkten i laddstationen och generera en ny slingsignal. Se <i>Ny slingsignal på sida 28</i> .
<i>Tomt batteri</i>	Produkten hittar inte laddstationen.	Ändra guidekabelns placering. Se <i>Installera guidekabeln på sida 21</i> .
		Kontrollera installationsinställningarna om hur produkten hittar laddstationen. Se <i>Hitta laddstationen på sida 26</i> .
	Batteriet är utslitet.	Byt batteri. Se <i>Batteri på sida 35</i> .
	Laddstationens antenn är defekt.	Kontrollera om kontrolllampan i laddstationen har ett rött blinkande sken. Se <i>Indikatorlampa på laddstationen på sida 44</i> . Problemet måste åtgärdas av en auktoriserad service-tekniker.
<i>Slirat</i>	Produkten har stött emot ett hinder och stannat eller så kan hjulen inte röra sig på det våta gräset.	Ta loss produkten och åtgärda orsaken till att den började slira. Om det berodde på vått gräs ska du vänta med att starta produkten tills gräset torkat.
	Arbetsområdet innehåller en för brant lutning.	Maximal garanterad lutning är 45 %. Brantare lutningar bör avgränsas. Se <i>Lägga begränsningskabeln i en sluttning på sida 16</i> .
	Guidekabeln är inte lagd på skrå i en lutning	Om guidekabeln är placerad i en lutning ska den läggas på skrå över lutningen. Se <i>Undersöka var guidekabeln kan placeras på sida 18</i> .
<i>Hjulmotor överbelastad</i>	Gräs eller andra föremål har fastnat runt drivhjulet.	Kontrollera drivhjulet och ta bort gräs eller andra föremål.
<i>Laddstation blockerad</i>	Kontakten mellan laddbleck och kontaktbleck kan vara dålig och produkten har gjort ett antal laddningsförsök.	Ställ produkten i laddstationen och kontrollera att laddblecken och kontaktblecken får god kontakt.
	Något föremål ligger i vägen för produkten.	Ta bort föremålet.
	Laddstationen lutar eller är böjd.	Kontrollera att laddstationen är placerad på ett helt plant, horisontellt underlag. Laddstationen får inte lutas eller böjas.

Meddelande	Orsak	Åtgärd
<i>Fastnat i laddstation</i>	Produkten glider på bottenplattan.	Rengör bottenplattan.
	Något föremål ligger i vägen för att produkten ska kunna köra ut från laddstationen.	Ta bort föremålet.
<i>Upp och ner</i>	Produkten lutar för mycket eller har vält.	Vänd produkten rätt.
<i>Klipparen lutar</i>	Produkten lutar mer än den maximala vinkeln.	Flytta produkten till en torr plats.
<i>Behöver laddas manuellt</i>	Produkten är inställd på driftläge <i>Byta</i> .	Ställ produkten i laddstationen. Beteendet är normalt och ingen åtgärd behövs.
<i>Nästa start hh:mm</i>	Schemainställningen gör att produkten inte tillåts vara i drift.	Ändra schemainställningarna. Se <i>Schema på sida 24</i> .
	Produktens klocka är inte korrekt.	Ställ in klockan. Se <i>Tid och datum på sida 28</i> .
<i>Lyft</i>	Lyftsensorn är aktiverad eftersom produkten har stött emot ett föremål och är blockerad.	Frigör produkten. Om problemet kvarstår kontaktar du en godkänd serviceverkstad.
<i>Krocksensorproblem, fram/bak</i>	Produktens kaross kan inte röra sig fritt runt chassit.	Ta bort smuts eller föremål mellan chassit och karossen så att karossen kan röra sig fritt runt chassit.
	Produkten har fastnat.	Frigör produkten och åtgärda orsaken.
<i>Hjulmotor blockerad, höger/vänster</i>	Gräs eller annat föremål har fastnat runt drivhjulet.	Rengör hjulen och runt hjulen.
<i>Alarm! Klipparen avstängd</i>	Larmet har aktiverats eftersom produkten är avstängd.	Anpassa klipparens säkerhetsinställningar i menyn <i>Säkerhet</i> . Se <i>Säkerhet (endast Blue-tooth®)</i> på sida 28.
<i>Alarm! Klipparen stoppades</i>	Larmet aktiverades eftersom produkten stoppades.	
<i>Alarm! Klipparen lyft</i>	Larmet aktiverades eftersom produkten lyftes.	
<i>Alarm! Klipparen lutar</i>	Larmet aktiverades eftersom produkten lutades.	

Meddelande	Orsak	Åtgärd
<i>Elektronikproblem</i>	Tillfälligt elektroniskt eller programvarurelaterat problem i produkten.	Starta om produkten. Om problemet kvarstår kontaktar du en godkänd serviceverkstad.
<i>Slingsensorproblem, fram/bak</i>		
<i>Laddsystemproblem</i>		
<i>Lutningssensorproblem</i>		
<i>Tillfälligt problem</i>		
<i>Hjulmotorproblem, höger/vänster</i>		
<i>Ogiltig systemkombination</i>		
<i>Ultraljudsproblem</i>		
<i>GPS-navigeringsproblem</i>		
<i>Tillfälligt batteriproblem</i>		
<i>Otillåten mix av batterier</i>		
<i>Batteriproblem</i>	Tillfälligt batteriproblem eller programvarurelaterat problem i produkten.	Starta om produkten. Om problemet kvarstår kontaktar du en godkänd serviceverkstad.
	Fel typ av batteri	
<i>Batteritemperatur utanför gränserna</i>	Produkten fungerar inte om batteritemperaturen är för hög eller för låg.	Produkten börjar fungera igen när temperaturen är inom de angivna gränserna och schemainställningarna låter produkten arbeta. Se till att laddstationen är placerad i ett område med skydd mot solen.
<i>För hög laddström</i>	Fel eller defekt enhet för strömförsörjning.	Starta om produkten. Om problemet kvarstår kontaktar du en godkänd serviceverkstad.
<i>Uppkopplingsproblem</i>	Potentiellt problem med anslutningskretskortet i produkten.	Starta om produkten. Om problemet kvarstår kontaktar du en godkänd serviceverkstad.
<i>Stor obalans i klippsystemet</i>	Vibrationer i knivdisken.	Fortsatt drift kan orsaka skador på klippsystemet. Kontrollera att knivarna och skruvarna inte är skadade eller slitna. Se till att alla knivar är korrekt monterade och att det endast finns en kniv fäst i varje läge på knivdisken.

6.3 Informationsmeddelanden

I listan nedan visas ett antal informationsmeddelanden som kan finnas i menyn *Meddelanden* i Automower® Connect-appen. Kontakta din lokala Husqvarna-representant om samma meddelande visas ofta.

Meddelande	Orsak	Åtgärd
<i>Låg batterinivå</i>	Produkten hittar inte laddstationen.	Ändra guidekabelns placering. Se <i>Installera guidekabeln på sida 21</i> . Kontrollera att installationsinställningarna för hur laddstationen hittas är korrekta. Se <i>Hitta laddstationen på sida 26</i> .
	Batteriet är utslitet.	Byt batteri. Se <i>Batteri på sida 35</i> .
	Laddstationens antenn är defekt.	Kontrollera om kontrolllampan i laddstationen har ett rött blinkande sken. Se <i>Indikatorlamporna på laddstationen på sida 44</i> . Problemet måste åtgärdas av en auktoriserad service-tekniker.
<i>Inställningar återställda</i>	Bekräftelse på att <i>Återställ användarinställningarna</i> har utförts.	Beteendet är normalt. Ingen åtgärd krävs.
<i>Begränsad klipphöjd</i>	Klipphöjdsjusteringen kan inte röra sig.	Undersök klipphöjdsjusteringen och ta bort gräs eller andra föremål. Om problemet kvarstår kontaktar du en godkänd serviceverkstad.
<i>Oväntad klipphöjdsjustering</i>		
<i>Begränsad klipphöjdsjustering</i>		
<i>Klipphöjdsproblem</i>		
<i>Klipphöjd blockerad</i>		
<i>Obalans i klippsystemet</i>	Produkten har upptäckt vibrationer i knivdisken.	Kontrollera att knivarna och skruvarna är hela och att de inte är utslitna. Kontrollera att alla knivar är rätt monterade. Kontrollera att inga dubbla knivar är monterade på något av de tre knivarnas lägen.
<i>För kraftig lutning</i>	Produkten har stannat eftersom lutningen är för brant.	Ändra installationen av begränsningskabeln så att den här branta delen av arbetsområdet utesluts. Se <i>Installera begränsningskabeln på sida 20</i> .
<i>Guide 1 hittas ej</i> <i>Guide 2 hittas ej</i> <i>Guide 3 hittas ej</i>	Guidekabeln är inte ansluten till laddstationen.	Kontrollera att guidekabelns kontaktdon är ordentligt anslutna till laddstationen. Se <i>Installera guidekabeln på sida 21</i> .
	Avbrott på guidekabeln.	Undersök var avbrottet är. Ersätt skadad del av guidekabeln med ny slingkabel och skarva med originalskarvdon.
	Guidekabeln är inte ansluten till begränsningsslingan.	Kontrollera att guidekabeln är korrekt ansluten till begränsningsslingan. Se <i>Installera guidekabeln på sida 21</i> .

Meddelande	Orsak	Åtgärd
<i>Guidekalibrering misslyckad</i>	Produkten lyckades inte kalibrera guidekabeln.	Kontrollera att guidekablarna är installerade enligt instruktionerna. Se <i>Installera guidekabeln på sida 21</i> . Nästa gång produkten kör ut från laddstationen görs en ny guidekalibrering.
<i>Guidekalibrering genomförd</i>	Produkten har genomfört kalibreringen av guidekabeln.	Ingen åtgärd krävs.
<i>GPS-navigeringsproblem</i>	Problem med utrustningen för GPS-stödd navigering.	Kontakta din lokala Husqvarna-representant om detta meddelande visas ofta.
<i>Svag GPS-signal</i>	Himlen är skymd i stora delar av arbetsområdet.	Ta om möjligt bort föremål som kan blockera GPS-signalen.
		Avaktivera GPS-navigeringsfunktionen och använd funktionen Yttäckning. Se <i>Yttäckning på sida 26</i> .
<i>Svårt att hitta laddstationen</i>	Produkten har följt begränsningsslingan flera varv utan att hitta laddstationen.	Installationen har inte utförts korrekt. Se <i>Installation på sida 25</i> .
		Felaktig inställning av korridorbredd på begränsningskabel. Se <i>Korridorbredd på sida 27</i> .
		Produkten startades på en biyta med inställning för Huvudyta.
<i>Tillfälliga problem med servern.</i>	Försök igen.	Kontakta din lokala Husqvarna-representant om detta meddelande visas ofta.
<i>Uppkopplingsproblem</i>	Problem med Automower® Connect-modulen	Starta om produkten. Om det fortfarande är problem med anslutningen kan du försöka att koppla bort produkten (<i>Mina gräsklippare</i>) och därefter parkoppla den igen. Om problemet kvarstår ska du kontakta din lokala Husqvarna-återförsäljare.
<i>Anslutningsinställningar återställda</i>	Inställningar för trådlös anslutning har återställts på grund av ett fel.	Kontrollera och ändra inställningarna om så krävs.
<i>SIM-kort kräver PIN</i>	SIM-kortet behöver låsas upp.	Kontrollera att SIM-kortets korrekta PIN-kod har matats in i klipparens meny (Nätverk > SIM-kort). Kontakta din lokala Husqvarna-representant om detta meddelande visas ofta.
<i>SIM-kort låst</i>	SIM-kortet behöver bytas ut.	Kontakta din lokala Husqvarna-representant.
<i>SIM-kort hittas ej</i>	För Automower® Connect måste ett SIM-kort sättas i gräsklipparen.	Kontakta din lokala Husqvarna-representant.
<i>Problem med GeoFence</i>	GeoFence fungerar inte på grund av dålig (eller ingen) kommunikation med systemet.	Kontakta din lokala Husqvarna-representant.

6.4 Indikatorlampa på laddstationen

För en fullt fungerande installation måste kontrolllampan i laddstationen ge ett fast eller blinkande grönt sken. Om det visas någon annan färg än grön ska du följa felsökningsguiden nedan.

På www.husqvarna.com finns mer hjälp. Om du fortfarande behöver hjälp ska du kontakta din lokala Husqvarna-återförsäljare.

Lampa	Orsak	Åtgärd
Grönt fast sken	Signalerna är bra	Ingen åtgärd krävs
Grönt blinkande sken	Signalerna är bra och <i>ECO-läge</i> har aktiverats.	Ingen åtgärd krävs. För mer information om <i>ECO-läge</i> . Se <i>ECO-läge</i> på sida 25.
Blått blinkande sken	Begränsningsslingan är inte ansluten till laddstationen.	Kontrollera att begränsningskabelns kontakt-don är ordentligt anslutna till laddstationen. Se <i>Installera begränsningskabeln</i> på sida 20.
	Avbrott i begränsningsslingan.	Avbrott på Uppsök avbrottet. Ersätt skadade delar av slingan med ny slingkabel och skarva med originalskarvdon.
Rött blinkande sken	Avbrott i laddstationens antenn.	Kontakta din lokala Husqvarna-återförsäljare.
Rött fast sken	Fel på kretskortet eller felaktig strömkälla till laddstationen. Felet bör avhjälpas av en auktoriserad servicetekniker.	Kontakta din lokala Husqvarna-återförsäljare.

6.5 Indikatorlampa på produkten

Det finns en indikatorlampa ovanpå produkten som visar aktuell status:

Lampa	Orsak	Åtgärd
Grönt fast sken	Produkten klipper gräsmattan eller lämnar laddstationen.	Ingen åtgärd krävs.
Blått fast sken	Produkten är antingen pausad eller parkerad, eller så laddar den eller söker efter laddstationen.	Ingen åtgärd krävs.
Gult fast sken	STOP -knappen har tryckts ned.	Tryck på START -knappen ovanpå produkten för att starta om den.
Rött fast sken	Produkten har stoppats på grund av ett fel.	Rensa felmeddelandet genom att trycka på STOP -knappen och aktivera sedan produkten genom att trycka på START -knappen ovanpå produkten.
Gult blinkande sken	Produkten behöver PIN-koden.	PIN-koden måste bekräftas i Automower® Connect-appen innan produkten kan aktiveras.

På www.husqvarna.com finns mer hjälp. Om du fortfarande behöver hjälp ska du kontakta din lokala Husqvarna-återförsäljare.

6.6 Symptom

Om produkten inte fungerar som förväntat ska du följa symptomguiden nedan.

På www.husqvarna.com finns vanliga frågor och mer utförliga svar. Kontakta din lokala Husqvarna-representant om du fortfarande inte hittar orsaken till felet.

Symptom	Orsak	Åtgärd
Produkten har svårt att docka.	Begränsningskabeln är inte placerad i en tillräckligt lång rak sträcka ut från laddstationen.	Kontrollera att laddstationen har installerats korrekt. Se <i>Installera laddstationen på sida 19</i>
	Laddstationen står i en sluttning.	Placera laddstationen på en helt plan yta. Se <i>Undersöka var laddstationen kan placeras på sida 14</i> .
Produkten arbetar vid fel tidpunkt	Klockan på produkten behöver ställas in.	Ställ in klockan. Se <i>Tid och datum på sida 28</i> .
	Start- och stopptid för klippning är felaktigt angivna.	Gör om inställningen av starttid och stopptid för klippning. Se <i>Schema på sida 24</i> .
Produkten vibrerar.	Skadade knivar skapar obalans i klippsystemet.	Inspektera knivarna och skruvarna och byt dem vid behov. Se <i>Byta knivar på sida 35</i> .
	För många knivar på samma position skapar obalans i klippsystemet.	Kontrollera att endast en kniv är monterad per skruv.
	Olika versioner (tjocklek) av Husqvarna-knivarna används.	Se efter om du använder olika slags knivar.
Produkten kör men knivdisken roterar inte.	Produkten söker efter laddstationen.	Ingen åtgärd. Knivdisken roterar inte när produkten söker efter laddstationen.
Produkten klipper kortare perioder än vanligt mellan laddningarna.	Gräs eller något främmande föremål bromsar knivdisken.	Ta bort och rengör knivdisken. Se <i>Chassi och knivdisk på sida 34</i> .
	Batteriet är utslitet.	Byt batteri. Se <i>Batteri på sida 35</i> .
Både klipp- och laddtid är kortare än normalt.	Batteriet är utslitet.	Byt batteri. Se <i>Batteri på sida 35</i> .
Produkten står parkerad flera timmar i laddstationen.	Produkten är parkerad på grund av en schemainställning, eller eftersom <i>Parkerad tills vidare</i> har valts i appen.	Öppna appen och ändra schemainställningarna, eller gå till <i>Statusvy</i> och starta produkten.
	Produkten fungerar inte om batteritemperaturen är för hög eller för låg.	Produkten börjar fungera igen när temperaturen är inom de angivna gränserna och schemainställningarna låter produkten arbeta. Se till att laddstationen är placerad i ett område med skydd mot solen.
Produkten rör sig ofta i cirklar eller spiraler.	Spiralklippning är en naturlig del av produktens rörelsemönster.	Justera intensiteten i spiralklippningen. Funktionen kan vid behov avaktiveras. Se <i>Spiralklippning på sida 25</i> .
Produkten vänder och håller sig på ett litet område i flera minuter.	Det här är helt normalt för produkten. Produkten har GPS-stödd navigering som bidrar till ett jämnt resultat.	Ingen åtgärd.

Symptom	Orsak	Åtgärd
Ojämnt klipresultat.	Produkten arbetar för få timmar per dag.	Utöka klipptiden. Se <i>Schema på sida 24</i> . <i>Vädertimern</i> tror att gräset är mer klippt än vad det egentligen är. Öka intensiteten på <i>Vädertimern</i> . Avaktivera <i>Vädertimer</i> om detta inte hjälper.
	Inställningarna för funktionen <i>Yttäckning</i> är felaktiga i förhållande till arbetsplatsområdets utformning. Obs! Gäller inte om GPS-stödd navigering är aktiverad.	Kontrollera inställningarna för funktionen <i>Yttäckning</i> . Se avsnittet <i>Yttäckning på sida 26</i> <i>Yttäckning</i> .
	Arbetsområdets utformning kräver att <i>Område 1-5</i> används för att produkten ska hitta alla avlägsna områden. Obs! Gäller inte om GPS-stödd navigering är aktiverad.	Använd <i>Område 1-5</i> för att styra produkten till ett avlägset område. Se <i>Yttäckning på sida 26</i> .
	För stort arbetsområde.	Prova att begränsa arbetsområdet eller förlänga arbetstiden. Se <i>Beräkna schemainställningen på sida 24</i> .
	Slöa knivar.	Byt ut alla knivar. Se <i>Byt knivarna på sida 35</i> .
	Långt gräs i förhållande till inställd kliphöjd.	Öka kliphöjden och sänk den sedan successivt.
	Gräs har samlats vid knivdisken eller runt motoraxeln.	Kontrollera att knivdisken roterar fritt och lätt. Om inte ska du demontera knivdisken och avlägsna gräs och främmande föremål. Se <i>Chassi och knivdisk på sida 34</i> .

6.7 Finna avbrott på slingkabeln

Avbrott på slingkabeln är vanligtvis en följd av oavsiktlig fysisk överkan på kabeln, t.ex. i samband med trädgårdsarbete med spade. I länder med tjäle kan även vassa stenar som rör sig i marken skada kabeln. Avbrott kan också bero på att kabeln sträcktes kraftigt vid installationen.

Att klippa gräset mycket kort direkt efter installationen kan skada kabelns isolering. Skador på isoleringen kan ge avbrott först flera veckor eller månader senare.



OBSERVERA: Välj alltid maximal kliphöjd första veckorna efter installationen och sänk därefter ett steg varannan vecka tills önskad kliphöjd har nåtts.

En bristfällig skarv på slingkabeln kan också leda till avbrott flera veckor efter att skarven har gjorts. En bristfällig skarv kan t.ex. bero på att skarvdonet inte har tryckts ihop tillräckligt hårt med en tång, eller att ett skarvdon av sämre kvalitet än originalskarvdonet har använts.

Notera: Kontrollera därför först alla kända skarvar innan vidare felsökning görs.

Ett kabelbrott kan lokaliseras genom att steg för steg halvera den sträcka av slingan där avbrottet kan vara, tills det bara är en mycket kort sträcka kvar.

Nedanstående metod fungerar inte om *ECO-läge* är aktiverat. Kontrollera först att *ECO-läge* är avstängt. Se *ECO-läge på sida 25*.

1. Kontrollera att lampan på laddstationen blinkar blått, vilket indikerar att det finns ett avbrott på begränsningsslingan. Se *Indikatorlampa på laddstationen på sida 44*.

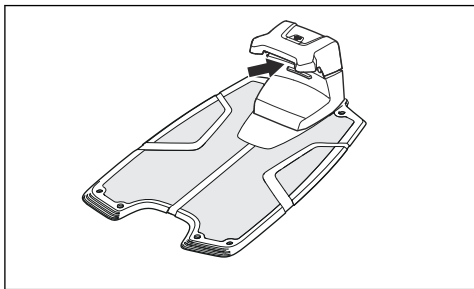

2. Kontrollera att begränsningskabelns anslutningar till laddstationen är ordentligt anslutna och inte skadade. Kontrollera om lampan på laddstationen fortfarande blinkar blått.

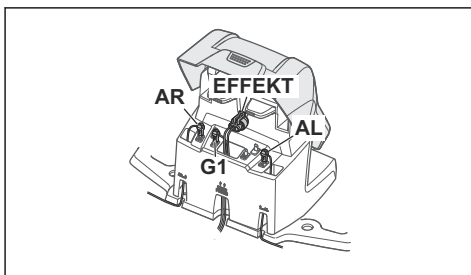

3. Växla anslutningarna mellan guidekabel och begränsningskabel i laddstationen.

Starta genom att byta anslutningen AL och G1. Vissa modeller har ytterligare guidekablar. Samma procedur kan följas för dem.

Om indikatorlampan lyser med fast grönt sken så är avbrottet någonstans på begränsningsslingan mellan AL och den position där guidekabeln är ansluten till begränsningsslingan (tjock svart linje i illustrationen).

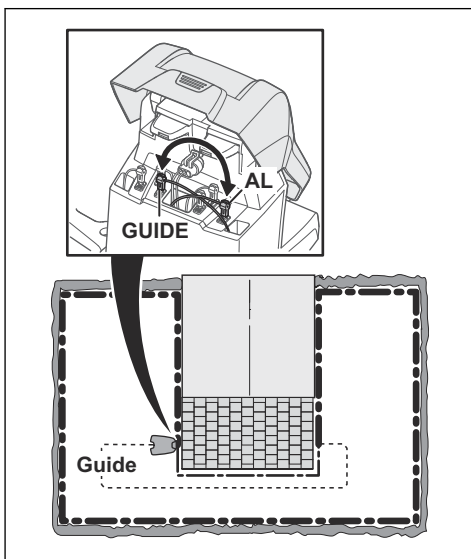

För att avhjälpa felet behöver du begränsningskabel, kontaktdon och koppling(-ar):

- Om den misstänkta begränsningskabeln är kort är det enklast att byta hela begränsningskabeln mellan AL och den position där guidekabeln är ansluten till begränsningskabeln (tjock svart linje).
- Om den misstänkta begränsningskabeln är lång (tjock svart linje) ska du göra följande: Sätt tillbaka AL och G1 till sina ursprungliga positioner. Koppla sedan ifrån AR. Anslut en ny slingkabel till AL.

Anslut andra änden av denna nya slingkabel till mitten av den misstänkta kablesektionen.

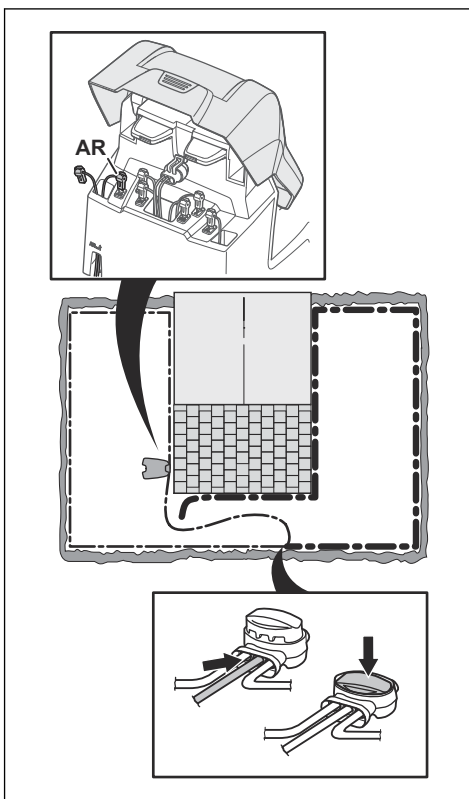

Om lampan nu lyser grönt är avbrottet någonstans på sträckan mellan den urkopplade änden och den position där den nya kabeln har anslutits (tjock svart linje nedan). I så fall, flytta anslutningen för den nya kabeln närmare den urkopplade änden (ungefär mitt på den misstänkta sträckan) och kontrollera igen om kontrollampen lyser grönt.

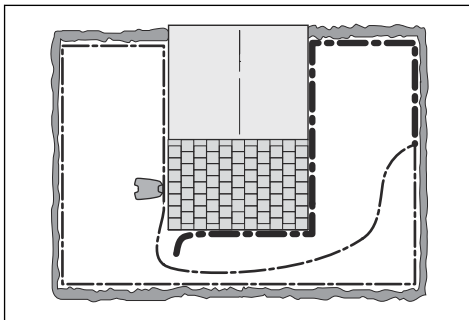

Fortsätt tills det bara är en mycket kort sträcka som gör skillnaden mellan ett fast grönt sken och ett blått blinkande sken. Följ sedan instruktionerna i steg 5 nedan.

- Om kontrolllampan fortfarande blinkar blått i steg 3 ovan: Sätt tillbaka AL och G1 till sina ursprungliga positioner. Byt sedan ut AR och G1. Om lampan nu lyser med fast grönt sken ska du koppla ur AL och koppla in en ny begränsningskabel till AL. Anslut andra änden av denna nya kabel till mitten av den misstänkta kabelsektionen. Följ samma metod som i 3a) och 3b) ovan.
- När avbrottet har hittats ska den skadade delen ersättas med ny kabel. Använd endast originalskevdön.

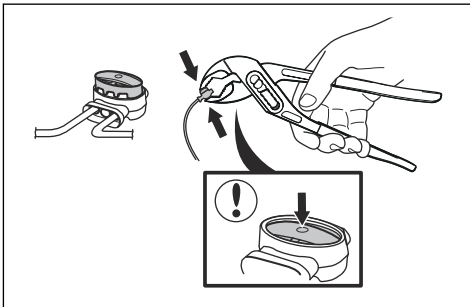

7 Transport, förvaring och kassering

7.1 Transport

Medföljande litiumjonbatterier uppfyller kraven i lagstiftningen för farligt gods.

- Följ alla tillämpliga nationella föreskrifter.
- Följ de särskilda kraven för förpackning och etiketter för kommersiella transporter, inklusive av tredje parter och speditörer.

7.2 Förvaring

- Ladda produkten fullt. Se *Ladda batteriet på sida 33*.
- Koppla bort produkten med **huvudbrytaren**. Se *Stänga av produkten på sida 32*.
- Rengör produkten. Se *Rengör produkten på sida 34*.
- Förvara produkten på en torr, frostfri plats.
- Förvara produkten med alla fyra hjulen jämnt på marken eller använd ett Husqvarna-väggfäste.
- Om du förvarar laddstationen inomhus kopplar du bort och tar bort strömförsörjningen och alla kontaktdon från laddstationen. Lägg änden av varje kontaktdonssladd i en behållare med fett.

Notera: Om du förvarar laddstationen utomhus kopplar du inte bort strömförsörjningen och kontaktdonen.

7.3 Kassering

- Följ lokala återvinningsbestämmelser och tillämpliga förordningar.
- Se *Ta ur batteriet på sida 49* om du har frågor om hur du tar bort batteriet.

7.3.1 Ta ur batteriet



OBSERVERA: Ta endast ur batteriet när du kasserar produkten. När du tar bort garantiförseglingen gäller inte längre garantin från Husqvarna.

1. Koppla bort produkten med **huvudbrytaren**. Se *Stänga av produkten på sida 32*.
2. Dra ut genomföringen på laddningskabeln längst fram på produkten och ta försiktigt bort kontakten.
3. Lyft kåpan, ett hörn i taget.
4. Ta bort de 14 skruvarna med en Torx 20.

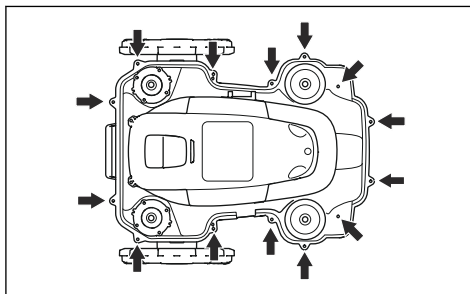

5. Lyft försiktigt bakkanten på chassits överdel.
6. Koppla loss kabeln från huvudkretskortet.
7. Lyft bort chassits överdel.
8. Ta bort de tre skruvarna som håller fast batteriet med en Torx 20.

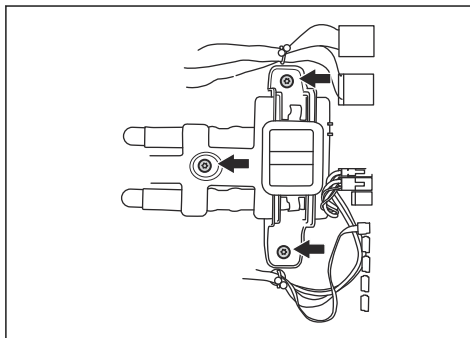

9. Koppla loss batterikontakten från styrkortet.
10. Öppna batteriluckan och avlägsna batteriet.

8 Tekniska data

8.1 Tekniska data

Dimensioner	Automower® 520	Automower® 550
Längd, cm / tum	72 / 28,3	72 / 28,3
Bredd, cm / tum	56 / 22	56 / 22
Höjd, cm / tum	31 / 12	31 / 12
Vikt, kg / lb	13,3 / 29,3	13,5 / 29,8

Elsystem	Automower® 520	Automower® 550
Batteri, litiumjon 18,5 V/4,0 Ah art.nr	593 11 41-06	
Batteri, litiumjon 18 V/5,2 Ah Art. nr		588 14 64-01 (2 st.) 5,2 Ah/batteri
Batteri, litiumjon 18 V, 4,0 Ah, Art. nr	593 11 41-02, 593 11 42-01, 593 11 41-04, 580 68 33-03, 593 11 41-05	
Batteri, litiumjon 18,25 V, 4,0 Ah, Art. nr	593 11 41-03, 593 11 42-02, 580 68 33-04	
Batteri, litiumjon 18 V, 5,0 Ah, Art. nr		593 11 84-01, 593 11 84-03, 588 14 64-02, 593 11 84-04, 593 11 84-05 (2 st.) 5,0 Ah/batteri
Batteri, litiumjon 18 V, 4,9 Ah, Art. nr		593 11 84-02, 588 14 64-03 (2 st.) 4,9 Ah/batteri
Strömförsörjning (28 V DC), V AC	100–240	100–240
Lågspänningskabelns längd, m / fot	10 / 33	10 / 33
Genomsnittlig energiförbrukning vid maximal användning	17 kWh/månad på ett 2 200 m ² / 0,55 acre stort arbetsområde	23 kWh/månad på ett 5 000 m ² / 1,25 acre stort arbetsområde
Laddström, A DC	2,2	7
Typ av enhet för strömförsörjning ⁶	ADP-60JR XX, FW7438/28/D/XX/Y	ADP-200JR XX, FW7458/28/D/XX/Y
Genomsnittlig klipptid, min	75	270
Genomsnittlig laddtid, min	50	60

⁶ XX, YY kan vara vilka alfanumeriska tecken som helst eller tomt i marknadsföringssyfte, inga tekniska skillnader.

Begränsningsslingans antenn	Automower® 520	Automower® 550
Driftsfrekvensband, Hz	100–80 000	100–80 000
Maximalt magnetfält ⁷ , dBuA/m	82	82
Maximal radiofrekvenseffekt ⁸ , mW vid 60 m	<25	<25

Ljuddata ⁹	Automower® 520	Automower® 550
Osäkerhet vid emission av buller K_{WA} , dB(A)	1	1
Uppmätt ljudeffektsnivå, dB(A)	58	60
Garanterad ljudeffektsnivå, dB(A)	59	61
Ljudtrycksnivå vid användarens öra ¹⁰ , dB(A)	47	49

Klippning	Automower® 520	Automower® 550
Klippsystem	3 st. pivoterande, skärande knivar	
Maximal klippmotorhastighet, varv/min	2 300	2 300
Effektförbrukning vid klippning, W +/- 20 %	30	35
Klipphöjd, cm / tum	2–6 / 0,8–2,4	2–6 / 0,8–2,4
Klippbredd, cm / tum	24 / 9,4	24 / 9,4
Minsta möjliga passage, cm / tum	60 / 24	60 / 24
Maximal lutning för klippområde, %	45	45
Maximal lutning för begränsningskabel, %	15	15
Maximal längd på begränsningsslinga, m / fot	800 / 2 600	800 / 2 600
Maximal längd på guideslinga ¹¹ , m / fot	400 / 1 300	400 / 1 300
Maximalt avstånd till begränsningskabel, m / fot	35 / 115	35 / 115
Arbetskapacitet, m ² / acre, +/- 20 %	2 200 / 0,55	5 000 / 1,25

IP-kod	Automower® 520	Automower® 550
Robotgräsklippare	IPX4	IPX4
Laddstation	IPX1	IPX1
Strömförsörjning	IP44	IP44

⁷ Uppmätt enligt EN 303 447.

⁸ Maximal aktiv uteffekt till antenner på frekvensbandet där radioutrustningen används.

⁹ Fastställs i enlighet med direktiv 2006/42/EG och standard SS-EN 50636-2-107.

¹⁰ Osäkerhet vid ljudtryck K_{pA} , 2–4 dB(A).

¹¹ Guideslingan är den slinga som formas av guidekabeln och den del av begränsningskabeln som kommer från kopplingen med guidekabeln till den högra anslutningen i laddstationen.

Frekvensband som stöds	
Frekvensintervall för Bluetooth®	2400,0–2483,5 MHz
Automower® Connect 2G	GSM: 850 MHz, E-GSM: 900 MHz, DCS: 1 800 MHz och PCS: 1 900 MHz
Automower® Connect 3G	Band 19 (800 MHz), 5 (850 MHz), 8 (900 MHz), 2 (1 900 MHz) och 1 (2 100 MHz)
Automower® Connect 4G	Band 12 (700 MHz), 17 (700 MHz), 28 (700 MHz), 13 (700 MHz), 20 (800 MHz), 26 (850 MHz), 5 (850 MHz), 19 (850 MHz), 8 (900 MHz), 4 (1 700 MHz), 3 (1 800 MHz), 2 (1 900 MHz), 25 (1 900 MHz), 1 (2 100 MHz) och 39 (1 900 MHz)

Energiklass		
Uteffekt för Bluetooth®	8 dBm	
Automower® Connect 2G	Energiklass 4 (GSM/E-GSM)	33 dBm
	Energiklass 1 (DCS/PCS)	30 dBm
	Energiklass E2 (GSM/E-GSM)	27 dBm
	Energiklass E2 (DCS/PCS)	26 dBm
Automower® Connect 3G	Energiklass 3	24 dBm
Automower® Connect 4G	Energiklass 3	23 dBm

Full kompatibilitet mellan produkten och andra typer av trådlösa system såsom fjärrstyrningar, radiosändare, hörslinor, nedgrävda elektriska djurstängsel eller liknande kan ej garanteras.

Produkterna är tillverkade i England eller Tjeckien. Se information på typskylten. Se *Produktöversikt på sida 4*.

8.2 Registrerade varumärken

Ordmärket och logotypen *Bluetooth®* är registrerade varumärken som ägs av *Bluetooth SIG, inc.*, och all användning av sådana märken av Husqvarna sker med licens.

9 Garanti

9.1 Garantivillkor

Husqvarna® garanterar den här produktens funktionalitet i två år från datum för inköp. Garantin täcker allvarliga fel som kan härledas till material- eller tillverkningsfel. Inom garantitiden kommer vi att byta ut produkten eller reparera den utan kostnad om följande villkor uppfylls:

- Produkten och laddstationen får bara ha använts i enlighet med instruktionerna i denna bruksanvisning. Den här tillverkargarantin påverkar inte garantier mot försäljaren/återförsäljaren.
- Varken slutanvändaren eller en icke-auktoriserad tredje part får ha försökt att reparera produkten.

Exempel på fel som inte inkluderas i garantin:

- Skador orsakade av vatteninträning från användning av högtryckstvätt, eller från att ha hamnat under vatten, till exempel när vattenansamlingar bildas vid kraftigt regn.
- Skador orsakade av åskväder.
- Skador orsakade av felaktig batteriförvaring eller batterihantering.
- Skador orsakade av användande av ett batteri som inte är ett originalbatteri från Husqvarna.
- Skador som uppstått genom användning av andra originaldelar och tillbehör, t.ex. knivar och installationsmaterial, än de från Husqvarna.
- Skador på slingkabeln.
- Skador orsakade av icke-auktoriserat byte av eller ingrepp i produkten eller dess strömförsörjning.

Knivarna och hjulen ses som förbrukningsvara och omfattas inte av garantin.

Om ett fel inträffar med din Husqvarna-produkt ska du kontakta kundtjänst för Husqvarna ytterligare instruktioner. Ha kvittot och produktens serienummer till hands när du kontaktar kundtjänst för Husqvarna.

10 EG- försäkran om överensstämmelse

Vi, Husqvarna AB, SE 561 82 Huskvarna, SWEDEN,
Tel. +46 36 146500, försäkrar på eget ansvar att
produkten:

Beskrivning	Robotgräsklippare
Varumärke	Husqvarna
Typ/Modell	HUSQVARNA AUTOMOWER® 520/550
Identifiering	Serienummer från år 2021 vecka 40

uppfyller alla krav i följande EU-direktiv och förordningar:

Lagstiftning	Beskrivning
2006/42/EC	Angående maskiner
2014/53/EU	Angående radioutrustning
2011/65/EU	Angående begränsning av användning av vissa farliga ämnen

och att följande harmoniserade standarder och/eller tekniska specifikationer tillämpas:

- EN 60335-1:2012+AC:2014+A11:2014+A13:2017
- EN 50636-2-107:2015+A1:2018+A2:2020
- EN IEC 63000:2018
- EN 61000-6-1:2007
- EN 61000-6-3:2007+A1:2011+AC:2012
- ETSI EN 301 489-1 V2.2.3
- ETSI EN 301 489-3 V2.1.1
- ETSI EN 301 489-17 V3.1.1
- Draft ETSI EN 303 447 V1.2.1_0.1.16
- ETSI EN 300 328 V2.2.2

och för HUSQVARNA AUTOMOWER® utrustad med :

- ETSI EN 301 489-52 V1.1.0
- ETSI EN 301 489-19 V2.1.1
- ETSI EN 301 908-1 V13.1.1
- ETSI EN 301 908-2 V13.1.1
- ETSI EN 301 511 V.12.5.1

för HUSQVARNA AUTOMOWER® utrustad med :

- ETSI EN 301 489-52 V1.1.0
- ETSI EN 301 489-19 V2.1.1
- ETSI EN 301 908-1 V13.1.1
- ETSI EN 301 908-13 V13.1.1
- ETSI EN 301 511 V.12.5.1





Husqvarna[®]

AUTOMOWER[®] är ett varumärke som tillhör Husqvarna AB.

Copyright © 2021 Husqvarna. Alla rättigheter förbehålls.

www.husqvarna.com

Bruksanvisning i original

1142737-01



2021-09-21