

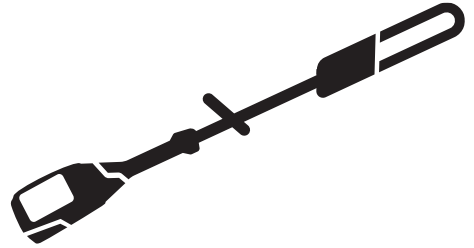

# Husqvarna®



## 530iPX

EN Operator's manual  
ES-MX Manual del usuario  
FR-CA Manuel d'utilisation

2-26  
27-53  
54-80

# Contents

Introduction.....	2	Troubleshooting.....	23
Safety.....	4	Transportation, storage and disposal.....	24
Assembly.....	11	Technical data.....	24
Operation.....	13	Accessories.....	25
Maintenance.....	16		

# Introduction

## Product description

Husqvarna 530iPX is a battery pole pruner with an electrical motor.

## Intended use

This product is used for forestry clearing work, and to cut branches and twigs.

## Product overview

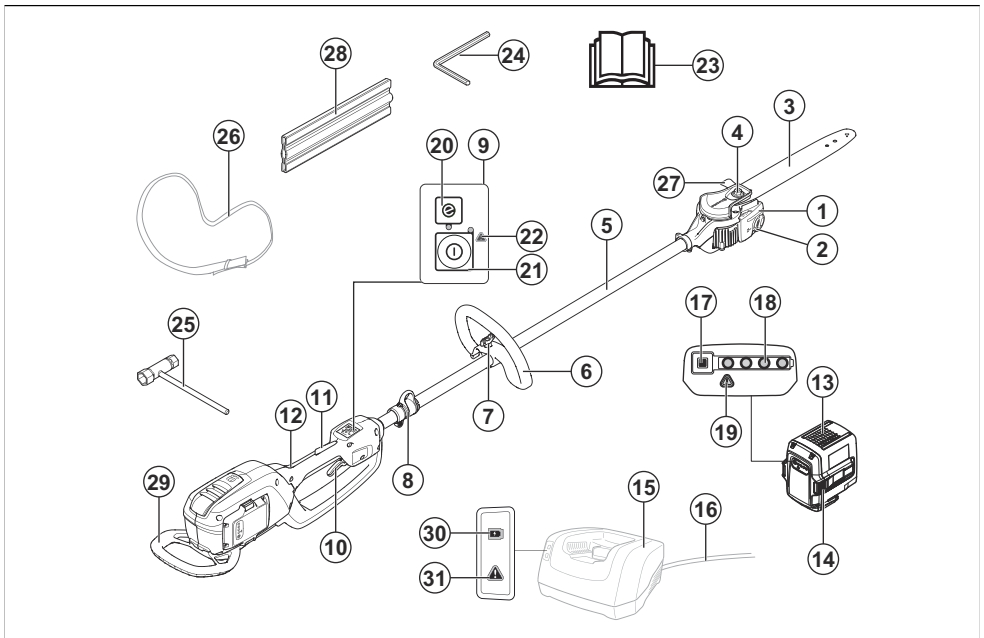

- |                      |                             |
|----------------------|-----------------------------|
| 1. Saw head          | 8. Harness support hook     |
| 2. Chain oil tank    | 9. Keypad                   |
| 3. Guide bar         | 10. Power trigger           |
| 4. Bar nut           | 11. Power trigger lockout   |
| 5. Shaft             | 12. Rear handle             |
| 6. Loop handle       | 13. Battery (Accessory)     |
| 7. Handle adjustment | 14. Battery release buttons |

- 15. Battery charger (Accessory)
- 16. Flexible cord
- 17. Battery indicator button
- 18. Battery status
- 19. Warning indicator
- 20. SavE button
- 21. Start and stop button
- 22. Warning indicator
- 23. Operator's manual
- 24. 4 mm hex key
- 25. Combination key
- 26. Harness (Accessory)
- 27. Branch hook
- 28. Transport guard
- 29. Impact guard
- 30. Power indicator
- 31. Warning indicator

## Symbols on the product



**WARNING!** This product is dangerous. Injury or death can occur to the operator or bystanders if the product is not used carefully and correctly. To prevent injury to the operator or bystanders, read and obey all safety instructions in the operator's manual. Please read the operator's manual carefully and make sure that you understand the instructions before use.



Use a protective helmet in locations where objects can fall on you. Use approved hearing protection. Use approved eye protection.



Use approved protective gloves.



Use heavy-duty slip-resistant boots.



The arrows show the limit for the handle position.

**IPX4**

Protected against splashing water.



Do not expose to rain.



Direct current.



Keep all parts of your body away from the hot surfaces.



Filling with chain oil and adjusting oil flow.



Cutting unit operating cycle, operation time/idle time.



The product or package cannot be disposed as domestic waste. The product and package must be sent to a correct recycling station for the recovery of electrical and electronic equipment. (Applies to Europe only)

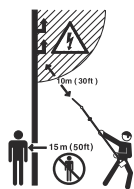

This product is not electrically insulated. If the product touches or comes close to high-voltage power lines it could lead to death or serious injury. Electricity can jump from one point to another by arcing. The higher the voltage, the greater the distance electricity can jump. Electricity can also travel through branches and other objects, especially if they are wet. Always keep a distance of at least 10 m between the machine and high-voltage power lines and/or any objects that are touching them. If you have to work within this safe distance you should always contact the relevant power company to make sure the power is switched off before you start work.

The operator of the product must ensure, while working, that no persons or animals come closer than 15 meters.

---

**Note:** Other symbols/decals on the product refer to certification requirements for some markets.

---

## Symbols on the battery and/or on the battery charger

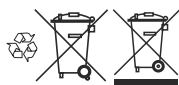

Recycle this product at a recycling station for electrical and electronic equipment. (Applies to Europe only)



Fail-safe transformer.



Use and keep the battery charger indoors only.



Double insulation.

## California Proposition 65

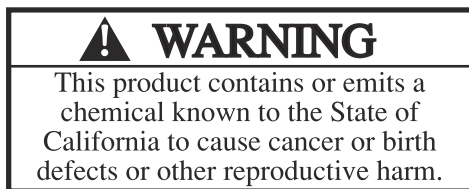

## Product damage

We are not responsible for damages to our product if:

- the product is incorrectly repaired.
- the product is repaired with parts that are not from the manufacturer or not approved by the manufacturer.
- the product has an accessory that is not from the manufacturer or not approved by the manufacturer.
- the product is not repaired at an approved service center or by an approved authority.

---

## Safety

---

### Safety definitions

Warnings, cautions and notes are used to point out specially important parts of the manual.



**WARNING:** Used if there is a risk of injury or death for the operator or bystanders if the instructions in the manual are not obeyed.



**CAUTION:** Used if there is a risk of damage to the product, other materials or the adjacent area if the instructions in the manual are not obeyed.

**Note:** Used to give more information that is necessary in a given situation.

### General power tool safety warnings



**WARNING:** Read all safety warnings and all instructions. Failure to follow the warnings and instructions may result in electric shock, fire and/or serious injury.

**Note:** Save all warnings and instructions for future reference. The term "power tool" in the warnings refers

to your mains-operated (corded) power tool or battery-operated (cordless) power tool.

---

## Work area safety

- **Keep work area clean and well lit.** Cluttered or dark areas invite accidents.
- **Do not operate power tools in explosive atmospheres, such as in the presence of flammable liquids, gases or dust.** Power tools create sparks which may ignite the dust or fumes.
- **Keep children and bystanders away while operating a power tool.** Distractions can cause you to lose control.

## Electrical safety

- **Power tool plugs must match the outlet. Never modify the plug in any way. Do not use any adapter plugs with earthed (grounded) power tools.** Unmodified plugs and matching outlets will reduce risk of electric shock.
- **Avoid body contact with earthed or grounded surfaces, such as pipes, radiators, ranges and refrigerators.** There is an increased risk of electric shock if your body is earthed or grounded.
- **Do not expose power tools to rain or wet conditions.** Water entering a power tool will increase the risk of electric shock.
- **Do not abuse the cord. Never use the cord for carrying, pulling or unplugging the power tool. Keep cord away from heat, oil, sharp edges or moving parts.** Damaged or entangled cords increase the risk of electric shock.
- **When operating a power tool outdoors, use an extension cord suitable for outdoor use.** Use of a cord suitable for outdoor use reduces the risk of electric shock.
- **If operating a power tool in a damp location is unavoidable, use a residual current device (RCD) protected supply.** Use of a RCD reduces the risk of electric shock.

## Personal safety

- **Stay alert, watch what you are doing and use common sense when operating a power tool. Do not use a power tool while you are tired or under the influence of drugs, alcohol or medication.** A moment of inattention while operating power tools may result in serious personal injury.
- **Use personal protective equipment. Always wear eye protection.** Protective equipment such as dust mask, non-skid safety shoes, hard hat or hearing protection used for appropriate conditions will reduce personal injuries.
- **Prevent unintentional starting. Ensure the switch is in the OFF-position before connecting to a power source and/or battery pack, picking up or carrying the tool.** Carrying power tools with your finger on the switch or energising power tools that have the switch on invites accidents.

- **Remove any adjusting key or wrench before turning the power tool on.** A wrench or a key left attached to a rotating part of the power tool may result in personal injury.
- **Do not overreach. Keep proper footing and balance at all times.** This enables better control of the power tool in unexpected situations.
- **Dress properly. Do not wear loose clothing or jewellery. Keep your hair and clothing away from moving parts.** Loose clothes, jewellery or long hair can be caught in moving parts.
- **If devices are provided for the connection of dust extraction and collection facilities, ensure these are connected and properly used.** Use of dust collection can reduce dust-related hazards.
- **Do not let familiarity gained from frequent use of tools allow you to become complacent and ignore tool safety principles.** A careless action can cause severe injury within a fraction of a second.
- The vibration emission during actual use of the power tool can differ from the declared total value depending on the ways in which the tool is used. Operators should identify safety measures to protect themselves that are based on an estimation of exposure in the actual conditions of use (taking account of all parts of the operating cycle such as the times when the tool is switched off and when it is running idle in addition to the trigger).

## Power tool use and care

- **Do not force the power tool. Use the correct power tool for your application.** The correct power tool will do the job better and safer at the rate for which it was designed.
- **Do not use the power tool if the switch does not turn it on and off.** Any power tool that cannot be controlled with the switch is dangerous and must be repaired.
- **Disconnect the plug from the power source and/or remove the battery pack, if detachable, from the power tool before making any adjustments, changing accessories, or storing power tools.** Such preventive safety measures reduce the risk of starting the power tool accidentally.
- **Store idle power tools out of the reach of children and do not allow persons unfamiliar with the power tool or these instructions to operate the power tool.** Power tools are dangerous in the hands of untrained users.
- **Maintain power tools and accessories. Check for misalignment or binding of moving parts, breakage of parts and any other condition that may affect the power tool's operation. If damaged, have the power tool repaired before use.** Many accidents are caused by poorly maintained power tools.
- **Keep cutting tools sharp and clean.** Properly maintained cutting tools with sharp cutting edges are less likely to bind and are easier to control.
- **Use the power tool, accessories and tool bits etc. in accordance with these instructions, taking into**

**account the working conditions and the work to be performed.** Use of the power tool for operations different from those intended could result in a hazardous situation.

- **Keep handles and grasping surfaces dry, clean and free from oil and grease.** Slippery handles and grasping surfaces do not allow for safe handling and control of the tool in unexpected situations.

## Battery tool use and care

- **Recharge only with the charger specified by the manufacturer.** A charger that is suitable for one type of battery pack may create a risk of fire when used with another battery pack.
- **Use power tools only with specifically designated battery packs.** Use of any other battery packs may create a risk of injury and fire.
- **When battery pack is not in use, keep it away from other metal objects, like paper clips, coins, keys, nails, screws or other small metal objects, that can make a connection from one terminal to another.** Shorting the battery terminals together may cause burns or a fire.
- **Under abusive conditions, liquid may be ejected from the battery; avoid contact. If contact accidentally occurs, flush with water. If liquid contacts eyes, additionally seek medical help.** Liquid ejected from the battery may cause irritations or burns.
- **Do not use a battery pack or tool that is damaged or modified.** Damaged or modified batteries may exhibit unpredictable behaviour resulting in fire, explosion or risk of injury.
- **Do not expose a battery pack or tool to fire or excessive temperature.** Exposure to fire or temperature above 130 °C / 266 °F may cause explosion.
- **Follow all charging instructions and do not charge the battery pack or tool outside the temperature range specified in the instructions.** Charging improperly or at temperatures outside the specified range may damage the battery and increase the risk of fire.

## Service

- **Have your power tool serviced by a qualified repair person using only identical replacement parts.** This will ensure that the safety of the power tool is maintained.
- **Never service damaged battery packs.** Service of battery packs should only be performed by the manufacturer or authorized service providers.

## Pole pruner safety warnings - personal safety

- **Keep all parts of the body away from the saw chain when using the pole pruner. Before you start the pole pruner, make sure the saw chain is not contacting anything.** A moment of inattention while operating pole pruners may cause entanglement of your clothing or body with the saw chain.

- **Always hold the pole pruner with your right hand on the rear handle and your left hand on the front handle.** Holding the chain saw with a reversed hand configuration increases the risk of personal injury and should never be done.
- **Hold the pole pruner by insulated gripping surfaces only, because the saw chain may contact hidden wiring or its own cord.** Saw chains contacting a "live" wire may make exposed metal parts of the pole pruner "live" and could give the operator an electric shock.
- **Wear eye protection. Further protective equipment for hearing, head, hands, legs and feet is recommended.** Adequate protective equipment will reduce personal injury from flying debris or accidental contact with the saw chain.
- **Always keep proper footing and operate the chain saw only when standing on fixed, secure and level surface.** Slippery or unstable surfaces may cause a loss of balance or control of the pole pruner.
- **When cutting a limb that is under tension, be alert for spring back.** When the tension in the wood fibres is released, the spring loaded limb may strike the operator and/or throw the pole pruner out of control.
- **Use extreme caution when cutting brush and saplings.** The slender material may catch the pole pruner and be whipped toward you or pull you off balance.
- **Follow instructions for lubricating, chain tensioning and changing the bar and chain.** Improperly tensioned or lubricated chain may either break or increase the chance for kickback.
- **Carry the pole pruner by the front handle with the pole pruner switched off and away from your body.** When transporting or storing the pole pruner, always fit the guide bar cover. Proper handling of the pole pruner will reduce the likelihood of accidental contact with the moving saw chain.
- **Cut wood only. Do not use pole pruner for purposes not intended. For example: do not use pole pruner for cutting metal, plastic, masonry or non-wood building materials.** Use of the pole pruner for operations different than intended could result in a hazardous situation.
- **Keep handles dry, clean and free from oil and grease.** Greasy, oily handles are slippery causing loss of control.
- **Do not attempt to fell a tree until you have an understanding of the risks and how to avoid them.** Serious injury could occur to the operator or bystanders while felling a tree.
- **This pole pruner is not intended for tree felling.** Use of the pole pruner for operations different than intended could result in serious injury to the operator or bystanders.
- We strongly recommend that first time users practice sawing logs on a saw horse or cradle.

## General safety instructions

---



**WARNING:** Read the warning instructions that follow before you use the product.

---

- Remove the battery to prevent the product from being started by accident.
- This product is a dangerous tool if you are not careful or if you use the product incorrectly. This product can cause serious injury or death to the operator or others.
- Do not use the product if it is changed from its initial specification. Do not change a part of the product without approval from the manufacturer. Only use parts that are approved by the manufacturer. Injury or death is a possible result of incorrect maintenance.
- Do a check of the product before use. Refer to *Safety devices on the product on page 9* and *To check before starting on page 14*. Do not use a product that is damaged or does not operate correctly. Do the safety checks, maintenance and service instructions described in this manual.
- Children should be supervised to ensure that they do not play with the product. Never allow children or other persons not trained in the use of the product and/or the battery to use or service it. Local laws may regulate the age of the user.
- Keep the product in a locked area to prevent access for children or persons that are not approved.
- Store the product out of reach of children.
- Your warranty may not cover damage or liability caused by the use of non-authorized accessories or replacement parts.
- Under no circumstances may the design of the product be modified without the permission of the manufacturer. Always use original accessories. Non-authorized modifications and/or accessories can result in serious personal injury or the death of the operator and others.

**Note:** National or Local laws can regulate the use. Comply to given regulations.

---

## Safety instructions for operation

---



**WARNING:** Read and obey the warning instructions that follow before you use the product.

---

- Ensure that no people or animals come closer than 15 m / 50 ft. while you work. When several operators are working in the same area the safety distance should be at least 15 m. Otherwise there is a risk of serious personal injury. Stop the product immediately if anyone approaches. Never swing the product around without first checking behind you to make sure that no one is within the safety zone.
- Working in bad weather is tiring and often brings added risk. Due to the added risk, it is not recommended to use the machine in very bad weather, for instance in dense fog, heavy rain, strong winds, intense cold, risk of lightning, etc.
- Do not allow children to use or be in the vicinity of the product. Since the product is easy to start, children may be able to start it if they are not kept under full surveillance. This can mean a risk of serious personal injury. Disconnect the battery when the product is not under close supervision.
- Ensure that people, animals or other things can not affect your control of the product or that they do not come in contact with the cutting attachment or loose objects that are thrown out by the cutting attachment.
- Listen out for warning signals or shouts when you wear hearing protection. Always remove your hearing protection as soon as the product stops.
- Overexposure to vibration can lead to circulatory damage or nerve damage in persons who have poor circulation. Speak to your physician if you experience symptoms of overexposure to vibration. Such symptoms include numbness, loss of feeling, tingling, pricking, pain, loss of strength, changes in skin colour or condition. These symptoms usually show in the fingers, hands or wrists.
- Never use a cutting attachment without an approved guard. If an incorrect or faulty guard is fitted this can cause serious personal injury.
- Always stop the product, remove the battery and make sure that the cutting equipment stops completely before you start to do any work on the product. Departure from the sharpening instructions considerably increase the risk of kickback.
- If you encounter a situation where you are uncertain how to proceed you should ask an expert. Contact your dealer or your service workshop. Avoid all usage which you consider to be beyond your capability.
- Avoid all usage which you consider to be beyond your capability.
- Never use the product if you are fatigued, while under the influence of alcohol or drugs, medication or anything that could affect your vision, alertness, coordination or judgment.
- The product can be thrown violently to the side when the tip of the guide bar comes in contact with a fixed object. This is called kickback. A kickback can be violent enough to cause the product/operator to be propelled in any direction, and possibly lose control of the product. Avoid cutting with the guide bar tip.
- Do not use the product unless you are able to call for help in case of an accident.
- Keep a good balance and a firm foothold. Make sure that you can move and stand safely. Check the area around you for possible obstacles (roots, rocks, branches, ditches, etcetera) in case you have

to move suddenly. Take great care when you work on sloping ground.

- Always inspect the working area. Remove all loose objects such as stones, broken glass, nails, steel wire, string, etcetera, that could be thrown out or become wrapped around the cutting attachment.
- Take great care when cutting a tree that is in tension. A tree that is in tension may spring back to its normal position before or after being cut. If you position yourself incorrectly or make the cut in the wrong place the tree may hit you or the product and cause you to lose control. Both situations can cause serious personal injury.
- Use the harness to support the weight of the product and make it easier to handle.
- Always hold the product with both hands. Hold the product on the right side of your body.

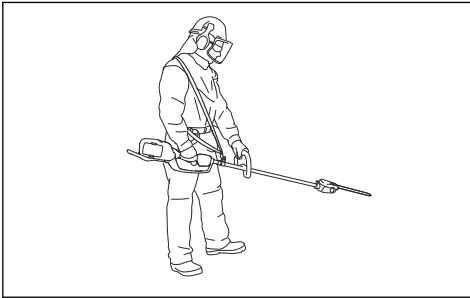

- Stop the product before you move to another area. Attach the transport guard before carrying or transporting the product any distance.
- Never put the product down when it is activated unless you have it in clear sight.
- If the product is operated at temperatures below -10°C the product and the battery must be stored in a heated space for at least 24 hours before starting work.
- Never stand directly underneath a branch that is being cut. This could lead to serious or even fatal personal injury.
- Observe the applicable safety regulations for work in the vicinity of overhead power lines.
- This product is not electrically insulated. If the product touches or comes close to high-voltage power lines it could lead to death or serious bodily injury. Electricity can jump from one point to another by arcing. The higher the voltage, the greater the distance electricity can jump. Electricity can also travel through branches and other objects, especially if they are wet. Always keep a distance of at least 10 m between the product and high voltage power lines and/or objects that are touching them. If you have to work within this safe distance you should always contact the relevant power company to make sure the power is switched off before you start work.
- A faulty cutting attachment may increase the risk of accidents.

## Personal protective equipment



**WARNING:** Read the warning instructions that follow before you use the product.

- Always use approved personal protective equipment when you use the product. Personal protective equipment cannot fully prevent injury but it decreases the degree of injury if an accident does occur. Let your dealer help you select the right equipment.
- Use a protective helmet where there is a risk of falling objects.
- Long term exposure to noise can result in damaged hearing. In general, battery powered products are relatively quiet but damage can result from a combination of noise level and long usage. Husqvarna recommends that operators use hearing protectors when using products for a longer coherent time of a day. Continual and regular users should have their hearing checked regularly.



**WARNING:** Hearing protectors limit the ability to hear sounds and warning signals.

- Use approved eye protection. If you use a visor, you must also use approved protective goggles. Approved protective goggles must comply with the ANSI Z87.1 standard in the USAs or EN 166 in EU countries.
- Use a visor for face protection. A visor is not enough for protection of the eyes.

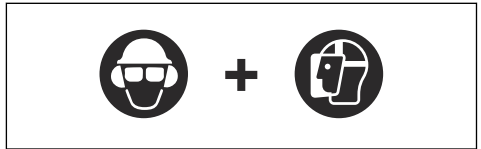

- Use gloves when necessary, for example when you attach, examine or clean the cutting equipment.
- Use sturdy non-slip boots or shoes.
- Use clothing made of a strong fabric. Always use heavy, long pants and long sleeves. Do not use loose clothing that can catch on twigs and branches. Do not wear jewelry, short pants, sandals or go with bare feet. Put your hair up safely above shoulder level.





- Keep first aid equipment close at hand.

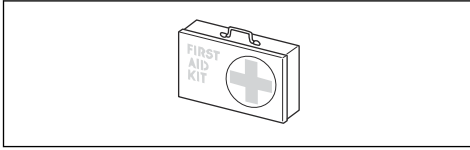

## Safety devices on the product



**WARNING:** Read the warning instructions that follow before you use the product.

- Do not use a product with safety devices that are damaged or do not operate correctly.
- Do a check of the safety devices regularly. Refer to *Maintenance schedule on page 16*.
- If the safety devices are damaged or do not operate correctly, speak to your Husqvarna servicing dealer.

### To do a check of the keypad

1. Push the start/stop button (A).

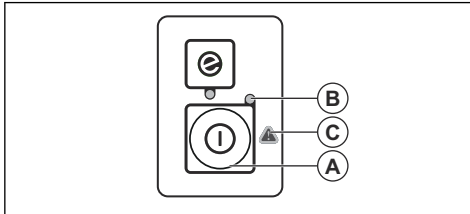

- a) The product is on when the LED (B) is on.
  - b) The product is off when the LED (B) is off.
2. If the warning indicator (C) is on or flashes. Refer to *Keypad on page 23*.

### To do a check of the power trigger lockout

The power trigger lockout is designed to prevent accidental operation. When you press the lock (A) it releases the power trigger (B). When you release the handle, the power trigger and the power trigger lockout both move back to their original positions. This movement is operated by independent springs.

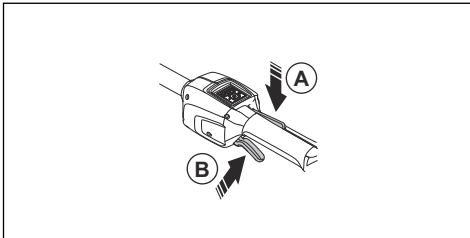

1. Make sure that the power trigger is locked when the lock is in its original position.

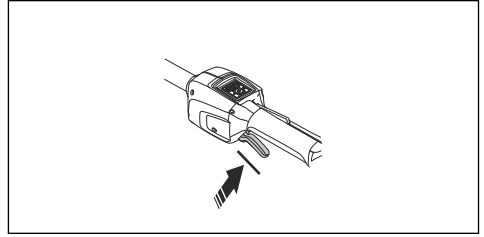

2. Press the power trigger and make sure it returns to its original position when you release it.

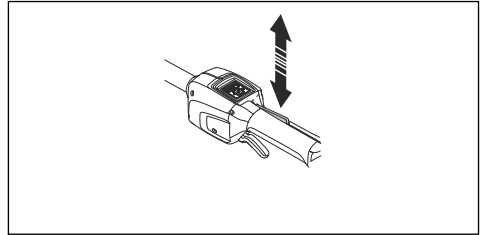

3. Make sure that the power trigger and the lock moves freely and that the return spring works properly.

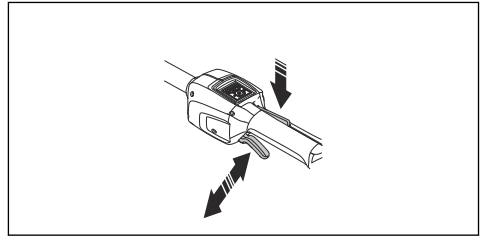

4. Start the product, see *To start the product on page 14*.
5. Apply full throttle.
6. Release the power trigger and make sure that the cutting attachment stops and remains still.

### Harness quick release



**WARNING:** Do not use the harness if the quick release function is damaged. Make sure that the quick release function operates correctly when you adjust the product.



**WARNING:** Make sure that the product is attached safely to the harness when you operate the product. If not, you can not control the product safely and result in injury to you or others.

The quick release function is at the front of the harness. The harness straps must always stay at the correct position.

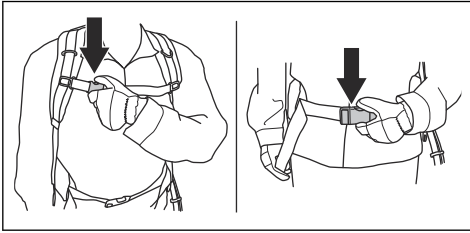

In an emergency, the quick release function helps you to safely release from the product.

### Cutting attachment guard

The cutting attachment guard prevents a loose object to eject in the direction of the operator.

Examine the cutting attachment guard for damage and replace if it is damaged. Only use the approved guard for the cutting attachment.

### Safety instructions for the cutting equipment



**WARNING:** Read the warning instructions that follow before you use the product.

- Only use approved guide bar/saw chain combinations and filing equipment. Refer to *Accessories on page 25* for instructions.
- Use protective gloves when you use or do maintenance on the saw chain. A saw chain that does not move can also cause injuries.
- Keep the cutting teeth correctly sharpened. Obey the instructions and use the recommended file gauge. A saw chain that is damaged or incorrectly sharpened increases the risk of accidents.

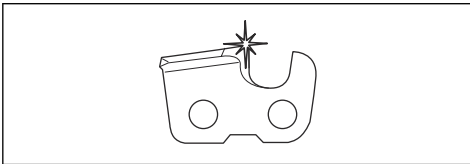

- Keep the correct depth gauge setting. Obey the instructions and use the recommended depth gauge setting. Too large depth gauge setting increases the risk of kickback.

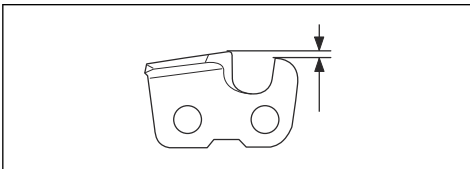

- Make sure that the saw chain has the correct tension. If the saw chain is not tight against the guide bar, the saw chain can derail. An incorrect saw chain tension increases wear on the guide bar, saw chain and chain drive sprocket. Refer to *To tension the chain on page 21*.

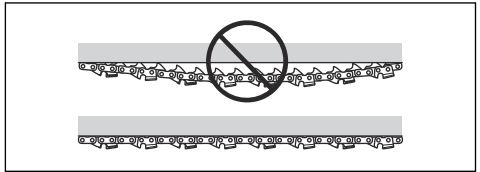

- Do maintenance on the cutting equipment regularly and keep it correctly lubricated. If the saw chain is not correctly lubricated, the risk of wear on the guide bar, saw chain and chain drive sprocket increases.

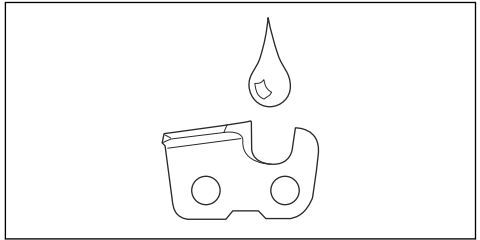

### Battery safety



**WARNING:** Read the warning instructions that follow before you use the product.

- Only use the BLi batteries that we recommend for your product. The batteries are software encrypted.
- Use the BLi batteries that are rechargeable as a power supply for the related Husqvarna products only. To prevent injury, do not use the battery as a power supply for other devices.
- Risk of electrical shock. Do not connect the battery terminals to keys, screws or other metal. This can cause a short circuit of the battery.
- Do not use batteries that are non-rechargeable.
- Do not put objects into the air slots of the battery.
- Keep the battery away from sunlight, heat or open flame. The battery can cause burns and/or chemical burns.
- Keep the battery away from microwaves and high pressure.
- Do not try to disassemble or break the battery.
- Do not let battery acid touch your skin. Battery acid causes injuries to the skin, corrosion and burns. If you get battery acid in your eyes, do not rub but flush with water for minimum 15 minutes. If battery acid has touched your skin, you must clean the skin with a large quantity of water and soap. Get medical aid.

- Use the battery in temperatures between -10 °C (14 °F) and 40 °C (104 °F).
- Do not clean the battery or the battery charger with water. Refer to *To clean the product, the battery and the battery charger on page 22.*
- Do not use a battery that is damaged or do not operate correctly.
- Keep batteries in storage away from metal objects such as nails, screws or jewelry.
- Keep the battery away from children.
- Only use the battery charger where the temperature is between 5 °C (41 °F) and 40 °C (104 °F). Use the charger in an environment which has a good airflow, dry and free from dust.
- Do not put objects into the cooling slots of the battery charger.
- Do not connect the battery charger terminals to metal objects as this can short circuit the battery charger.
- Use approved wall sockets that are not damaged.
- Use only three-wire outdoor extension cords that have three-prong grounding plugs and grounding receptacles that accept the appliance's plug.

## Battery charger safety



**WARNING:** Read the warning instructions that follow before you use the product.

- Risk of electrical shock or short circuit if the safety instructions are not obeyed.
- Use an approved grounded mains socket that is not damaged.
- Do not use other battery chargers than the one supplied for your product. Only use Husqvarna QC chargers when you charge Husqvarna replacement batteries BLi.
- Do not try to disassemble the battery charger.
- Do not use a battery charger that is damaged or do not operate correctly.
- Do not lift the battery charger by the power cord. To disconnect the battery charger from a mains socket, pull out the plug. Do not pull the power cord.
- Keep all cables and extension leads away from water, oil and sharp edges. Make sure that the cable is not caught between doors, fences or similar.
- Do not use the battery charger near flammable materials or materials that can cause corrosion. Make sure that the battery charger is not covered. Pull out the plug to the battery charger if there is smoke or fire.
- Only charge the battery indoors in a location with good airflow and away from sunlight. Do not charge the battery outdoors. Do not charge the battery in wet conditions.

## Safety instructions for maintenance



**WARNING:** Read the warning instructions that follow before you do maintenance on the product.

- Remove the battery before you do maintenance, other checks or assemble the product.
- The operator must only do the maintenance and servicing shown in this operator's manual. Turn to your servicing dealer for maintenance and servicing of a larger extension.
- Do not clean the battery or the battery charger with water. Strong detergent can cause damage to the plastic.
- If you do not do maintenance, it decreases the life cycle of the product and increases the risk of accidents.
- Special training is necessary for all servicing and repair work, especially for the safety devices on the product. If not all checks in this operator's manual are approved after you have done maintenance, turn to your servicing dealer. We guarantee that there are professional repairs and servicing available for your product.
- Only use original spare parts.

# Assembly

## Introduction



**WARNING:** Read and understand the safety chapter before you assemble the product.

## To assemble the loop handle

1. Attach the loop handle onto the shaft between the arrows.

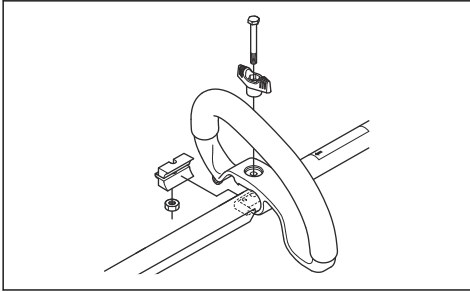

2. Move the spacer into the slot of the loop handle.
3. Install the nut, the knob and the screw. Do not tighten too much.
4. Adjust the product to an applicable position.
5. Tighten the bolt.

## To assemble the guide bar and saw chain

1. Remove the bar nut that holds the clutch cover.
2. Adjust the guide bar on the guide bar bolt. Put the guide bar in the rear position. Put the saw chain on the drive sprocket and in the groove on the guide bar. Start on the top side of the guide bar.
3. Make sure that the edges of the cutters point forward on the top edge of the guide bar.
4. Align the hole in the guide bar with the chain adjuster pin and install the clutch cover. Make sure that the drive links fit correctly on the chain drive sprocket (B). Make sure that the saw chain is in the groove in the guide bar. Tighten the bar nuts by hand as tightly as you can.

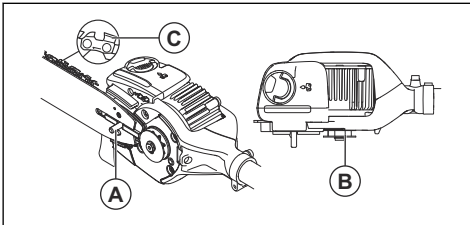

5. Apply tension to the saw chain, refer to *To tension the chain on page 21*.

## To adjust the angle of the saw head



**WARNING:** Stop the product and remove the battery before you continue. Use protective gloves.

1. Loosen the screws on the saw head (A).

2. Turn the saw head (B) 90°.
3. Tighten the screws (A).

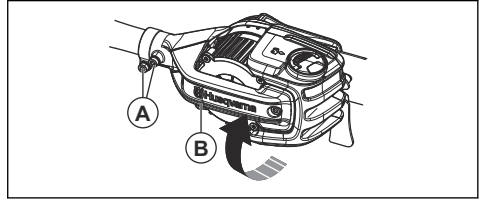

## To assemble the branch hook

- Use 2 screws to attach the branch hook.

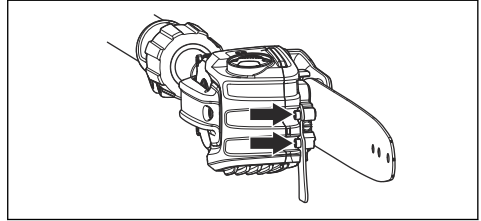

## To assemble the shock guard

1. Use 6 screws to attach the shock guard.

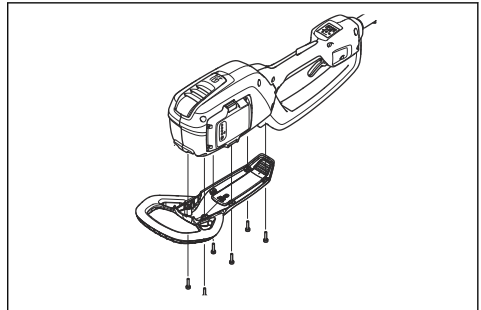

## To adjust the harness

1. Put on the harness.
2. Attach the harness to the harness support hook.

- Adjust the length of the harness until the harness support hook is in level with your right hip.

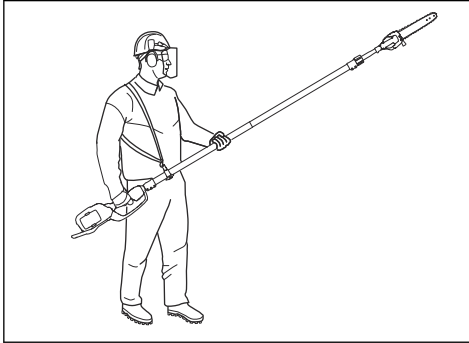

## To connect the battery charger

- Connect the battery charger to the voltage and frequency that is specified on the rating plate.
- Put the plug in a grounded socket outlet. The LED on the battery charger flashes green one time.

**Note:** The battery does not charge if the battery temperature is more than 50 °C/122 °F. If the temperature is more than 50 °C/122 °F, the battery charger makes the battery become cool before the battery charges.

## To connect the battery to the product



**WARNING:** Only use Husqvarna original batteries with the product.

- Make sure that the battery is fully charged.
- Push the battery into the battery holder of the product. The battery locks into position when you hear a click.

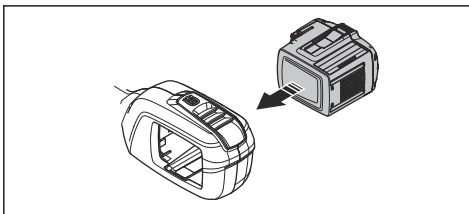

**CAUTION:** If the battery does not move easily into the battery holder, the battery is not installed correctly. This can cause damage to the product.

- Make sure that the battery is installed correctly.

## Battery information

Refer to the operator's manual of the battery for information about how to use the battery.

## To fill with chain oil

Fill with chain oil after 1 hour of operation or when the battery is empty.

- Open the chain oil cap on top of the saw head.

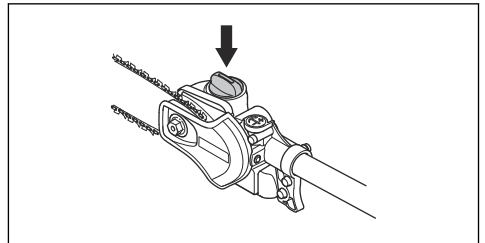

- Fill with Husqvarna chain oil.
- Attach the chain oil cap.

## Operation

### Introduction



**WARNING:** Read and understand the safety chapter before you use the product.

### To charge the battery

**Note:** Charge the battery if it is the first time that you use it. A new battery is only 30% charged.

1. Make sure that the battery is dry.
2. Put the battery in the battery charger.

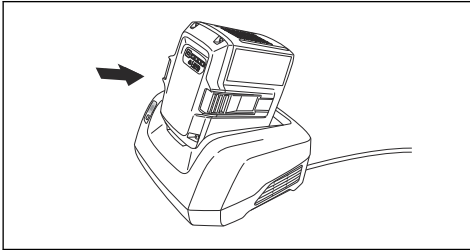

3. Make sure that the green charging light on the battery charger comes on. That means that the battery is connected correctly to the battery charger.

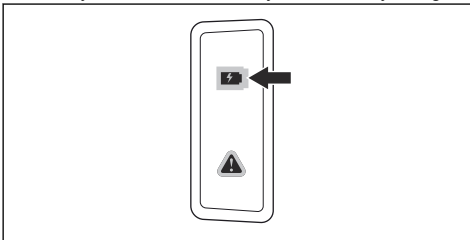

4. When all LEDs on the battery come on, the battery is fully charged.

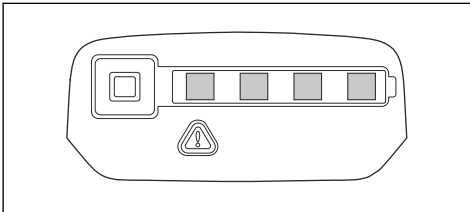

5. To disconnect the battery charger from the mains socket, pull the plug. Do not pull the cable.
6. Remove the battery from the battery charger.

**Note:** Refer to the battery and battery charger manuals for more information.

## To check before starting

1. Inspect the working area. Remove any objects that could be thrown out.
2. Check the saw chain. Never use blunt, cracked or damaged equipment.
3. Check that the product is in perfect working order.
4. Check that all nuts and screws are tight.
5. Make sure the chain is adequately lubricated, refer to *To lubricate the cutting equipment on page 22*.
6. Check that the saw chain always stops when the engine is idling.

7. Only use the product for the purpose it was intended for.
8. Make sure the handle and safety features are in order. Never use a machine that has any parts missing or has been modified in relation to the specification.

## To start the product

1. Push and hold the start/stop button until the green LED is on.

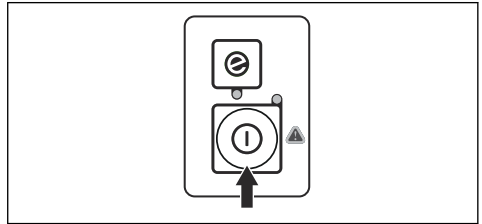

2. Use the power trigger to control the speed.

## To use the SavE function

This product has a power saving function, SavE. The SavE function decreases the chain speed and gives the longest operation time from the battery.

**Note:** The SavE function does not decrease the cutting power of the product.

1. Push the SavE button on the keypad.
2. Make sure that the green LED comes on.
3. Push the SavE button again to disconnect the function. The green LED goes out.

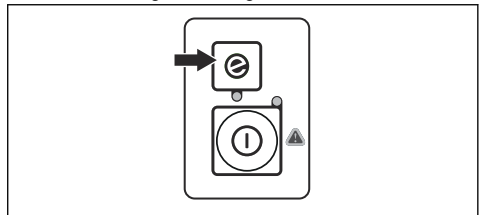

## To stop the product

1. Release the power trigger or the power trigger lockout.
2. Push the start/stop button until the green LED is off.

- Push the release buttons on the battery and pull the battery out.

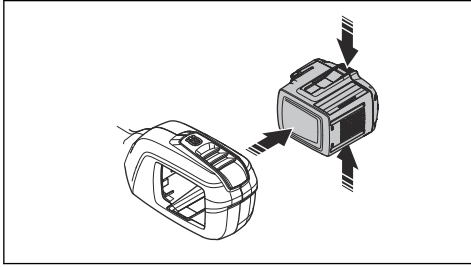

## To fell a tree

- Do not fell trees into uncleared areas.
- When you cut, do the work in the 9 to 12 o' clock sector.
- Recommended maximum diameter for the trees to be cut is 15 cm / 6 in.
- A stump at the waist height can make the tree fall in the target direction as far as possible.
- When you cut with the push stroke and pressure, the tree falls rearward in relative to the guide bar.
- When you cut with the pull stroke, the tree falls forward in relative to the guide bar.
- Use the guide bar to steer the tree into the target direction of fall. For large trees, use the branch hook behind the guide bar.
- Make sure that the tree falls after the trunk is cut through and before you move the product.

## General work instructions



**WARNING:** Be careful when you cut a tree that is in tension. It can spring to its former position and hit you or the product, and cause injury.

- Do a check of the work area.
- Clear an open space at one end of the work area, and start the work from there.

- Work systematically to and fro across the area, clearing a width of around 4-5 m/13-16 ft on each pass. This exploits the full reach of the machine in both directions and gives the operator a convenient and varied working area to work in.



- You should plan the strip so that you avoid going over ditches or other obstacles on the ground. You should also orient the strip to take advantage of wind conditions, so that cleared stems fall in the cleared area of the stand.

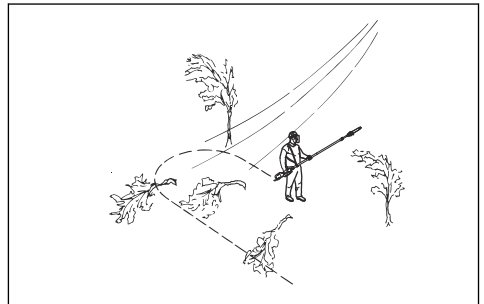

- On sloping ground you should work along the slope. It is much easier to work along a slope than it is to work up and down it.
- If the stems are tightly packed, adapt your walking pace to suit.
- If the machine is operated at temperatures below -10°, the product and the battery must be stored in a heated space for at least 24 hours before starting work.

## To use the product



**WARNING:** Do not stay directly below a branch that is being cut. This can result in death or injury.

- Be careful when you operate near overhead power lines. Falling branches can result in short-circuiting.

- If possible, position yourself so that you can make the cut at right angles to the branch.

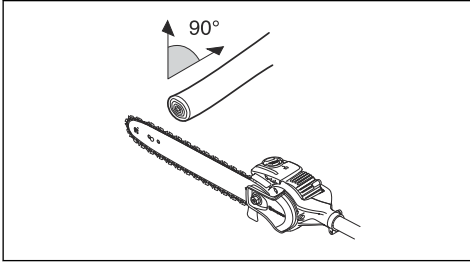

- Cut large branches in sections. Note that falling branches can bounce in the direction of the user after hitting the ground.

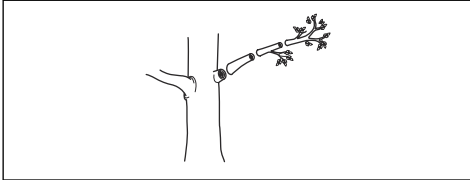

- Never cut through the swelling at the root of the branch as this will slow down healing and increase the risk of fungal attack!

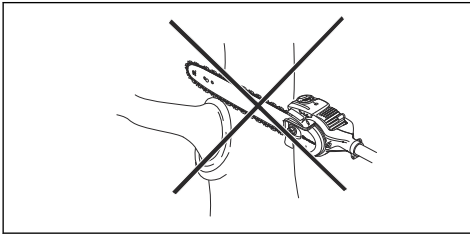

- Use the stop at the base of the cutting head to provide support during cutting. This will help prevent the cutting attachment from "jumping" on the branch.

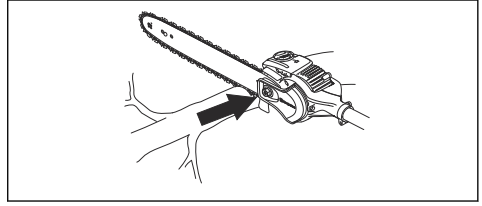

- Make an initial cut on the underside of the branch before cutting through the branch. This will prevent tearing of the bark, which could lead to slow healing and cause permanent damage to the tree. The cut should not be deeper than 1/3 of the branch thickness to prevent jamming. Keep the chain running while you withdraw the cutting attachment from the branch to prevent it jamming.

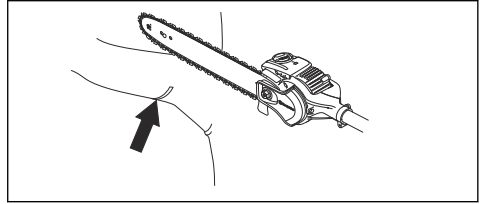

- Make sure you have a firm footing and that you can work without being hampered by branches, stones and trees.



**WARNING:** Never activate the power trigger without having the cutting attachment in full view.

## Maintenance

### Introduction



**WARNING:** Read and understand the safety chapter before you do maintenance work on the product.



**WARNING:** Remove the battery before you do maintenance on the product.

### Maintenance schedule



**WARNING:** Remove the battery before you do maintenance.

The following is a list of the maintenance steps that you must do on the product. Refer to the tasks in the maintenance chapter for more information.

Maintenance	Daily	Weekly	Monthly
Clean the external parts of the product with a dry cloth. Do not use water.	X		
Make sure that the start and stop button works correctly and are not damaged.	X		



Maintenance	Daily	Weekly	Monthly
Make sure that the power trigger and the power trigger lockout function correctly from a safety point of view.	X		
Make sure that all controls work and are not damaged.	X		
Keep the handles dry and clean. Make sure that there is no oil and grease on the handles.	X		
Make sure that the saw chain cover is not damaged. Replace the saw chain cover if it is damaged.	X		
Make sure that the screws and nuts are tight.	X		
Clean the oil tank cap	X		
Make sure that the battery release buttons on the battery works and locks the battery in the product.	X		
Examine that the battery charger is not damaged and function correctly.	X		
Make sure that the battery is not damaged.	X		
Make sure that the battery is charged.	X		
Make sure that the battery charger is not damaged.	X		
Examine all cables, couplings and connections. Make sure that there is no damage or dirt.		X	
Clean the saw chain cover.		X	
Examine the wear of the chain drive sprocket.  Replace the chain drive sprocket after approximately 50 hours of operation or more frequently if it is necessary.		X	
Do a check of the connections between the battery and the product. Do a check of the connection between the battery and the battery charger.			X
Make sure that the saw head is not damaged. Replace the saw head if it is damaged.	An approved Husqvarna dealer must do all servicing on the saw head.		

## To examine the battery and the battery charger

1. Examine the battery for damages, for example cracks.
2. Examine the battery charger for damages, for example cracks.
3. Make sure that the connection cord of the battery charger is not damaged and that there are no cracks in it.

## To perform maintenance on the attachment

### To check the saw chain

Do a check of the saw chain daily.

1. Make sure that there are no cracks in rivets and links.

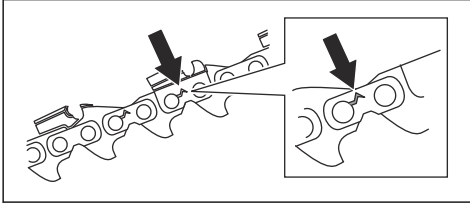

2. Examine if the saw chain is rigid.
3. Compare the saw chain with a new saw chain to examine if the rivets and links are worn.
4. Replace the saw chain if it exhibits any of the conditions above.
5. Replace the saw chain when the length of the cutting teeth has worn down to only 4 mm (0.16 in.)

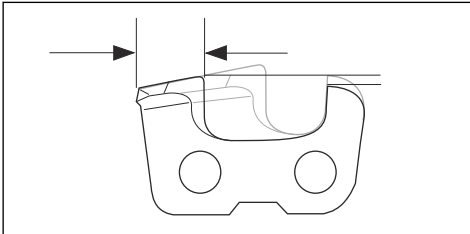

### To examine the chain drive sprocket

1. Regularly do a check of the degree of wear on the chain drive sprocket.

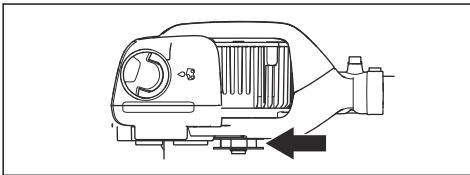

2. Replace the chain drive sprocket if it is worn and moves from side to side on the motor axle.

### To do a check of the guide bar

1. Make sure that the oil channel is not blocked. Clean if it is necessary.

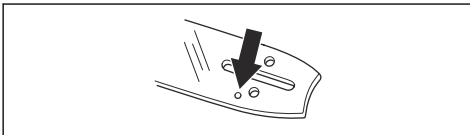

2. Examine if there are burrs on the edges of the guide bar. Remove the burrs using a file.

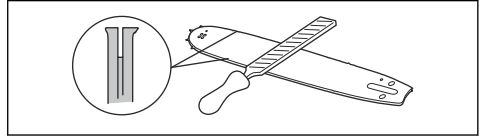

3. Clean the groove in the guide bar.

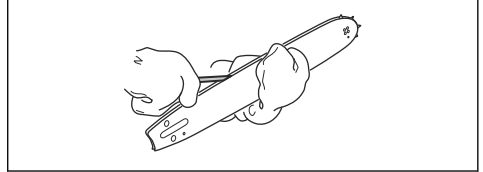

4. Examine the groove in the guide bar for wear. Replace the guide bar if it is necessary.

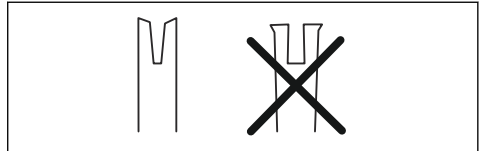

5. Examine if the guide bar tip is rough or very worn.

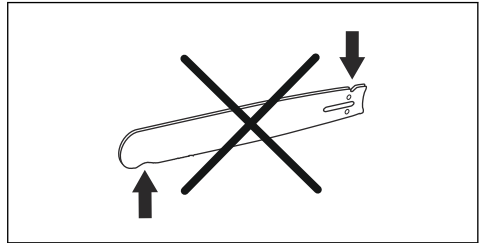

6. Make sure that the bar tip sprocket turns freely and that the lubricating hole in the bar tip sprocket is not blocked. Clean and lubricate if it is necessary.

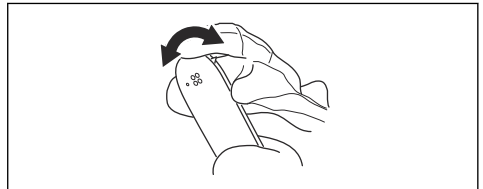

7. Turn the guide bar daily to extend its life cycle.

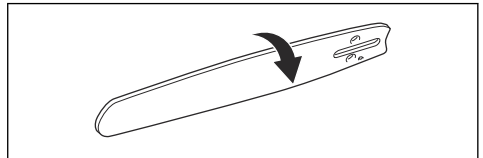

## To sharpen the saw chain

### Information about the guide bar and saw chain



**WARNING:** Use protective gloves when you use or do maintenance on the saw chain. A saw chain that does not move can also cause injuries.

Replace a worn or damaged guide bar or saw chain with the guide bar and saw chain combination recommended by Husqvarna. This is necessary to keep the safety functions of the product. Refer to *Accessories on page 25*, for a list of replacement bar and chain combinations that we recommend.

- Guide bar length, in/cm. Information about the guide bar length can usually be found on the rear end of the guide bar.

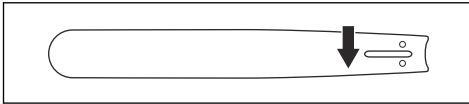

- Number of teeth on bar tip sprocket (T).

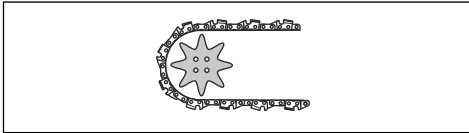

- Chain pitch, in. The distance between the drive links of the saw chain must align with the distance of the teeth on the bar tip sprocket and drive sprocket.

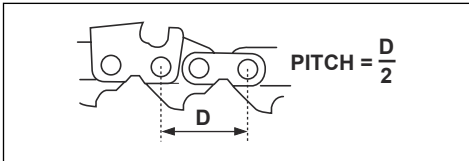

- Number of drive links. The number of drive links is decided by the type of guide bar.

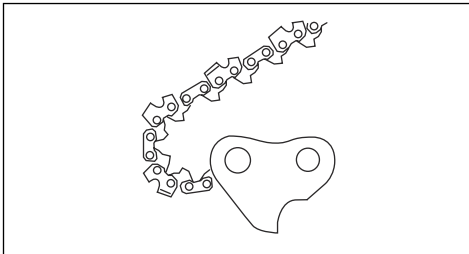

- Bar groove width, in/mm. The groove width in guide bar must be the same as the chain drive links width.

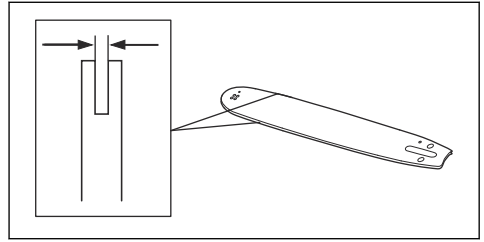

- Chain oil hole and hole for chain tensioner. The guide bar must align with product.

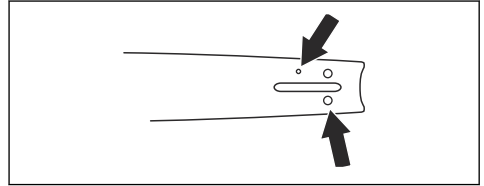

- Drive link width, mm/in.

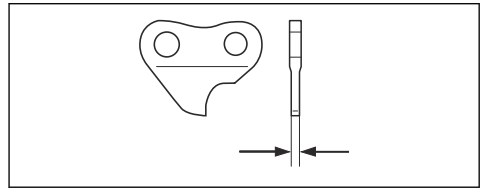

### General information about how to sharpen the cutting teeth

Do not use a blunt saw chain. If the saw chain is blunt, you must apply more pressure to push the guide bar through the wood. If the saw chain is very blunt, there will be no wood chips but sawdust.

A sharp saw chain eats through the wood and the wood chips becomes long and thick.

The cutting tooth (A) and the depth gauge (B) together makes the cutting part of the saw chain, the cutter. The difference in height between the two gives the cutting depth (depth gauge setting).

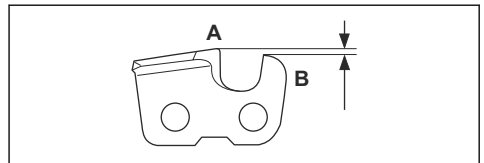

When you sharpen a cutting tooth, think about the following:

- Filing angle.

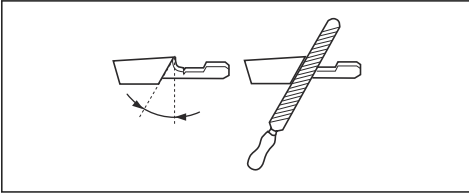

- Cutting angle.

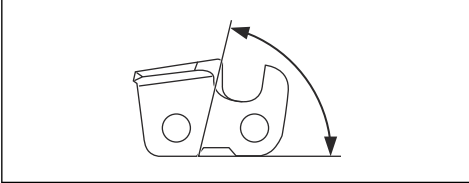

- File position.

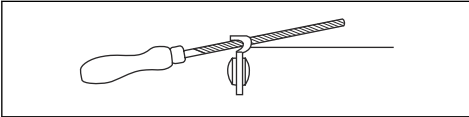

- Round file diameter.

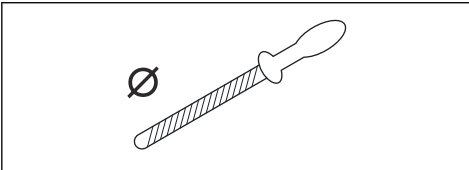

It is not easy to sharpen a saw chain correctly without the correct equipment. Use the recommended file gauge. This will help you to keep maximum cutting performance and the kickback risk at a minimum.



**WARNING:** The risk of kickback increases a lot if you do not follow the sharpening instructions.

**Note:** See *Accessories on page 25* for information about sharpening of the saw chain.

## To sharpen the cutting teeth

1. Use a round file and a file gauge to sharpen the cutting teeth.

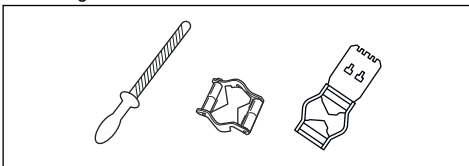

**Note:** See *Accessories on page 25* for information about which file and gauge that we recommend for your saw chain.

2. Make sure that the saw chain has the correct tension. A saw chain without the correct tension moves from side to side. This does not make it easy to sharpen the saw chain. See *To tension the chain on page 27* for instructions.

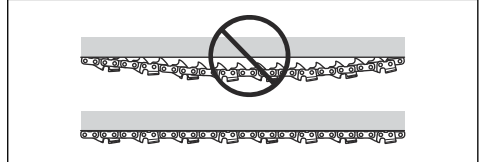

3. Move the file from the inner side of the cutting teeth and out. Decrease the pressure on the pull stroke.

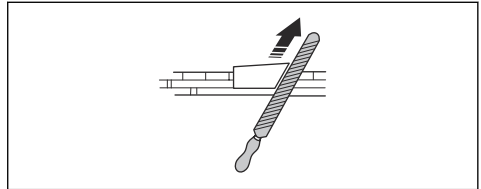

4. Remove filing material on all teeth on one side first.
5. Turn the product around and remove filing material on the other side.
6. Make sure that the all cutting teeth become the same length when you remove filing material.
7. The saw chain is worn out when the cutting teeth is decreased to 4 mm (0.16"). Replace the saw chain.

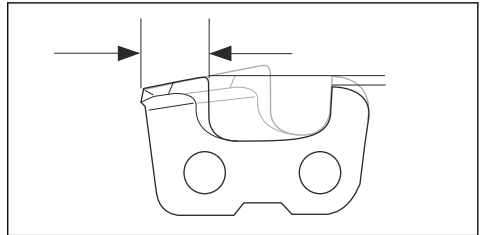

## General information about how to adjust the depth gauge setting

The depth gauge setting (C) decreases when you sharpen the cutting tooth (A). To keep maximum cutting performance you must remove filing material from the depth gauge (B) to receive the recommended depth gauge setting. See *Accessories on page 25*

for instructions about how to receive the correct depth gauge setting for your saw chain.

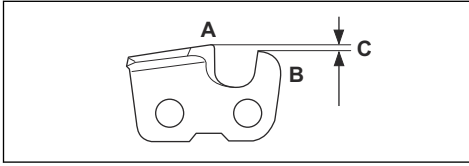

**WARNING:** The risk of kickback increases if the depth gauge setting is too large!

### To adjust the depth gauge setting

Before you adjust the depth gauge setting or sharpen the cutting teeth, See *To sharpen the cutting teeth on page 20*, for instructions. We recommend you to adjust the depth gauge setting after each third operation that you sharpen the cutting teeth.

**Note:** This recommendation applies only if the length of the cutting teeth does not decrease too much.

We recommend that you use our depth gauge tool to receive the correct depth gauge setting and bevel for the depth gauge.

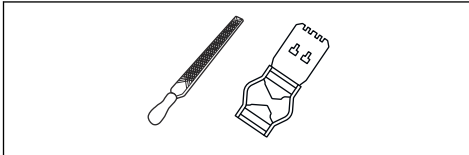

1. Use a flat file and a depth gauge tool to adjust the depth gauge setting. Only use the recommended depth gauge tool to receive the correct depth gauge setting and bevel for the depth gauge.
2. Put the depth gauge tool on the saw chain.

**Note:** See the package of the depth gauge tool for more information about how to use the tool.

3. Use the flat file to remove the part of the depth gauge that extends through the depth gauge tool.

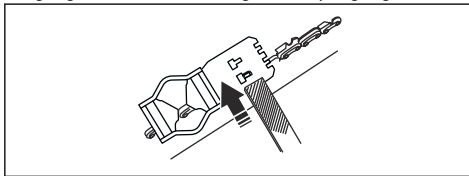

**Note:** The depth gauge setting is correct when you do not feel resistance as you move the file along the depth gauge tool.

### To tension the chain



**WARNING:** A saw chain with an incorrect tension can derail from the guide bar and cause serious injury or death.

A saw chain becomes longer when you use it. Adjust the saw chain regularly.

1. Loosen the bar nut that hold the clutch cover/chain brake. Use a wrench.

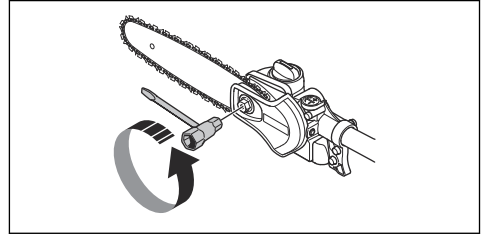

2. Tighten the bar nuts by hand as tightly as you can.
3. Lift the front of the guide bar and turn the chain tensioning screw. Use a wrench.

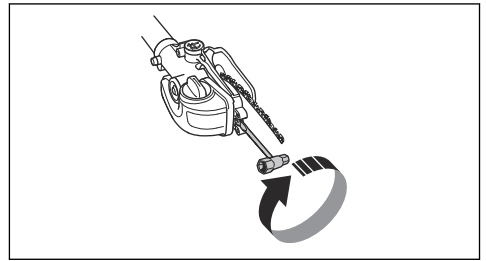

4. Tighten the saw chain until it is tight against the guide bar but still can move easily.
5. Tighten the bar nuts using the wrench and lift the front of the guide bar at the same time.

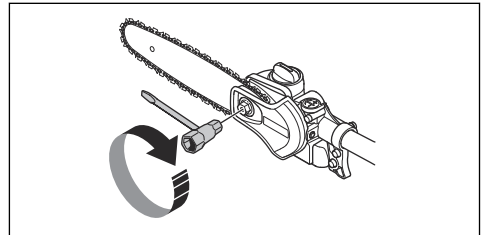

6. Make sure you can pull the saw chain around freely by hand and that it does not hang from the guide bar.

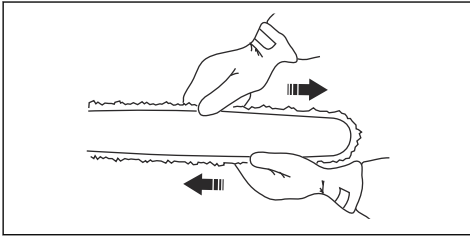

## To lubricate the cutting equipment

### Chain oil



**WARNING:** Poor lubrication of cutting equipment may cause the chain to snap, which could lead to serious, even fatal injuries.

- Chain oil must demonstrate good adhesion to the chain and also maintain its flow characteristics regardless of whether it is warm summer or cold winter weather.
- We have developed an optimal chain oil which, with its vegetable oil base, is also biodegradable. We recommend the use of our own oil for both maximum chain life and to minimize environmental damage.
- If our own chain oil is not available, standard chain oil is recommended.
- In areas where oil specifically for lubrication of saw chains is unavailable, ordinary EP 90 transmission oil may be used.
- **Never use waste oil!** This is dangerous for yourself, the machine and the environment.

### To check the chain lubrication

1. Check the chain lubrication each time you refuel. Aim the tip of the bar at a light coloured surface about 20 cm (8 inches) away. After 1 minute running at 75% throttle you should see a distinct line of oil on the light surface.

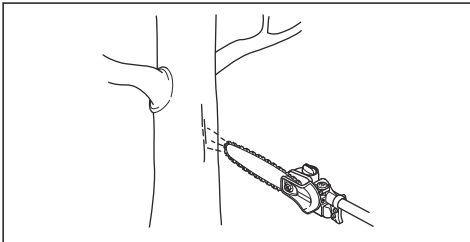

### To do a check if lubrication does not work

1. Check that the oil channel in the bar is not obstructed. Clean if necessary.

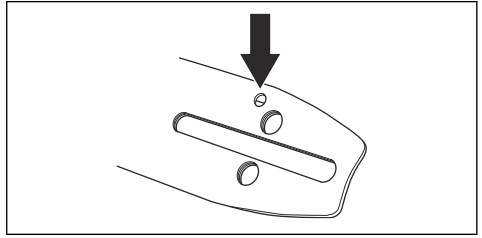

2. Check that the oil channel in the gear housing is clean. Clean if necessary.
3. Check that the bar tip sprocket turns freely. If the chain lubrication system is still not working after carrying out the above checks you should contact your service workshop.

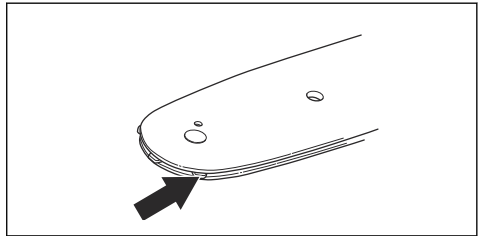

## To replace the chain drive sprocket

1. Remove the bar nut (A) that holds the clutch cover.
2. Remove the clutch cover (B).
3. Disassemble the screw (C).
4. Remove the washer (D).
5. Remove the disc spring (E)
6. Remove the chain drive sprocket (F).

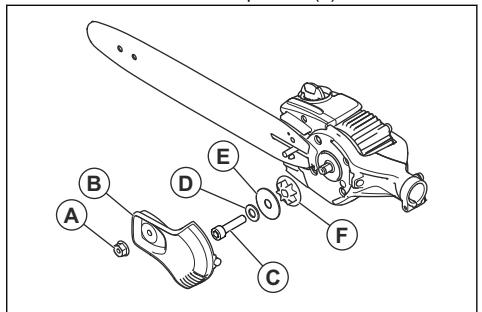

7. Install a new chain drive sprocket.

## To clean the product, the battery and the battery charger

1. Clean the product with a dry cloth after use.

2. Clean the battery and battery charger with a dry cloth. Keep the battery guide tracks clean.
3. Make sure that the terminals on the battery and the battery charger are clean before use.
4. Clean around the oil tank cap with a brush.
5. Clean the inner surface of the protective cover with a brush.

---

## Troubleshooting

---

### Keypad

Problem	Possible faults	Possible solution
Green start LED flashes.	Low battery voltage.	Charge the battery.
Red error LED flashes.	Overload.	The cutting attachment is blocked. stop the product. Remove the battery. Clean the cutting attachment from unwanted materials. Loosen the chain.
	Temperature deviation.	Let the product become cool.
	The power trigger and the start button are pushed at the same time.	Release the power trigger and push the start button.
The product does not start.	Dirt in the battery connectors.	Clean the battery connectors with compressed air or a soft brush.
Red error LED comes on.	It is necessary to do servicing on the product.	Speak to your servicing dealer.

### Battery

LED display	Possible faults	Possible action
Green activate LED flashing	Low battery voltage.	Charge the battery.
Error LED flashing	The battery is discharged.	Charge the battery.
	Temperature deviation.	Use the battery in surroundings where temperatures are between -10°C (14°F) and 40°C (104°F).
Error LED is lit	Cell difference is too much (1V).	Contact your servicing agent.

### Battery charger

Problem	Possible faults	Possible solution
Red error LED flashes.	Temperature deviation.	Use the battery charger in temperatures between 5 °C (41 °F) and 40 °C (104 °F).
Red error LED comes on.		Speak to your servicing dealer.

---

## Transportation, storage and disposal

---

### Transportation and storage

---

**Note:** Variations in temperature can lead to pressure in the oil tank with temporary oil leakage as a result. Follow the storage instructions.

---

- **Clean the product and empty the oil tank before you put the product in storage.**
- **Put the product in a horizontal position or hung with the bar pointed down during storage.**
- **Do not put the product with the bar pointed up during storage.**
- The supplied Li-ion batteries obey the Dangerous Goods Legislation requirements.
- Obey the special requirement on package and labels for commercial transportation, including by third parties and forwarding agents.
- Speak to a person with special training in dangerous material before you send the product. Obey all applicable national regulations.
- Use tape on open contacts when you put the battery in a package. Put the battery in the package tightly to prevent movement.
- Remove the battery for storage or transportation.
- Put the battery and the battery charger in a space that is dry and free from moisture and frost.
- Do not keep the battery in an area where static electricity can occur. Do not keep the battery in a metal box.

- Put the battery in storage where the temperature is between 5 °C (41 °F) and 25 °C (77 °F) and away from open sunlight.
- Put the battery charger in storage where the temperature is between 5 °C (41 °F) and 45 °C (113 °F) and away from open sunlight.
- Charge the battery 30% to 50% before you put it in storage for long periods.
- Put the battery charger in storage in a space that is closed and dry.
- Keep the battery away from the battery charger during storage. Do not let children and other not approved persons to touch the equipment. Keep the equipment in a space that you can lock.
- Use the transportation guard on the product to prevent injuries or damage on the product during transportation and storage.
- Attach the product safely during transportation.

### Disposal of the battery, battery charger and product

Symbols on the product or the package of the product means that the product is not domestic waste. Recycle it at a recycling station for electrical and electronic equipment. This helps to prevent damage to the environment and to persons.

Get in touch with your local authorities, domestic waste service or your dealer for more information about how to recycle your product.

---

## Technical data

---

### Technical data

	<b>530iPX</b>
<b>Motor</b>	
Motor type	BLDC (brushless) 36 V
Chain speed, m/s (3/8)	20
Oil tank capacity, US Pint/cm <sup>3</sup>	0.32/150
<b>Weight</b>	
Weight without battery, Lbs/kg	7.3/3.3
<b>Water protection level</b>	
IPX4 <sup>1</sup>	Yes

---

<sup>1</sup> The Husqvarna Handheld Battery products marked with IPX4 fulfils these requirements on product approval level



	<b>530IPX</b>
<b>Noise emissions</b>	
Sound power level, measured dB(A)	100
Sound power level, guaranteed L <sub>WA</sub> dB(A)	101
<b>Sound levels <sup>2</sup></b>	
Equivalent sound pressure level at the operator's ear, measured according to EN ISO 22868, dB(A), min./max.:	96
<b>Vibration levels <sup>3</sup></b>	
Vibration levels at handles, measured according to ISO 22867, m/s <sup>2</sup> Equipped with chain clearance saw, left/right	1.2/0.7

---

## Accessories

---

### Approved batteries

Only use original BLi batteries for this product.

### Approved batteries

Only use original BLi for this product.

Battery	BLi200
Type	Lithium-ion
Battery capacity, Ah	5.2
Nominal voltage, V	36
Weight, kg / lb	1.3 / 2.8

### Approved battery chargers

Battery charger	QC330
Input voltage, V	100-240
Frequency, Hz	50-60
Power, W	330

<sup>2</sup> Reported data for equivalent sound pressure level for the machine has a typical statistical dispersion (standard deviation) of 1 dB (A).

<sup>3</sup> Reported data for equivalent vibration level has a typical statistical dispersion (standard deviation) of 2 m/s<sup>2</sup>.







## Guide bar and saw chain combinations

Guide bar			Saw chain		
Length, in	Pitch, in	Gauge, in	Type	Length, drive links, no.	Low kickback
10	3/8	0.050	Husqvarna H37	40	Yes
10	3/8 mini	0.050	Husqvarna S93G	40	Yes

## Saw chain filing and file gauge

Use the recommended file gauge to get the correct filing angles. We recommend you to always use the recommended file gauge to restore the sharpness of the saw chain.

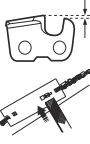
If you do not know which saw chain you have on your product, speak to your servicing dealer.

							
	mm/in				mm/in		
37	4.0 / 5/32	80°	30°	0°	0.65/0.025	5962851-04	5796536-01
S93G	4.0 / 5/32	60°	30°	0°	0.65/0.025	n/a	5966389-02

# Contenido

Introducción.....	27	Solución de problemas.....	49
Seguridad.....	29	Transporte, almacenamiento y eliminación de residuos.....	50
Montaje.....	37	Datos técnicos.....	51
Funcionamiento.....	39	Accesorios.....	52
Mantenimiento.....	42		

# Introducción

## Descripción del producto

Husqvarna 530iPX es una podadora de barra de batería con un motor eléctrico.

## Uso específico

Este producto se usa para el trabajo de desbrozamiento forestal y para cortar ramas grandes y pequeñas.

**Tenga en cuenta:** Las normativas nacionales pueden establecer un límite para el funcionamiento del producto.

Utilice el producto solo con accesorios aprobados por el fabricante. Consulte *Accesorios en la página 52*.

## Descripción general de la máquina

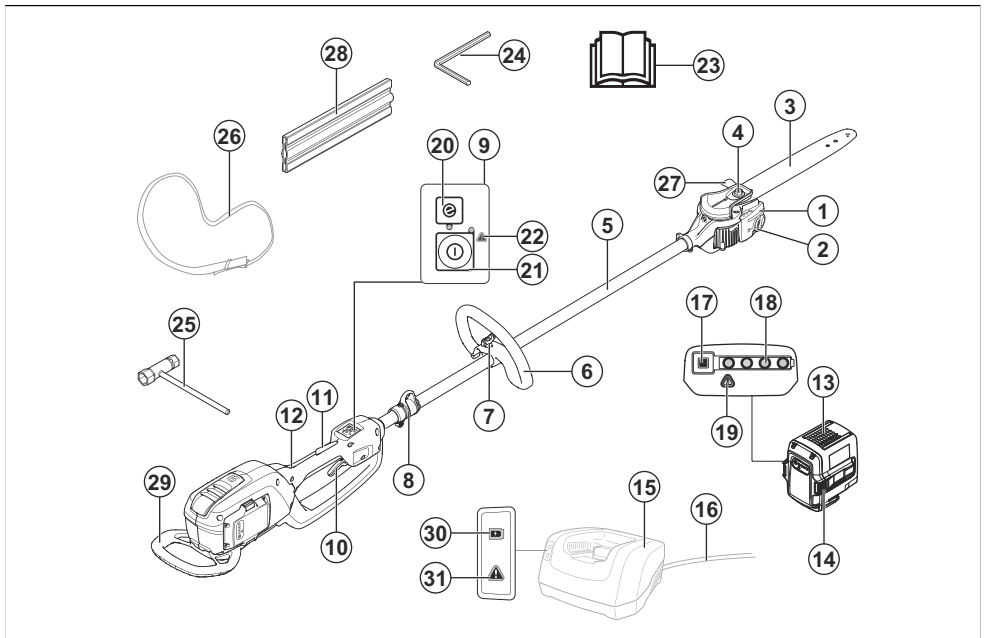

1. Cabezal de la sierra
2. Depósito de aceite para cadena
3. Espada guía
4. Tuerca de la espada
5. Eje
6. Mango cerrado
7. Ajuste del mango
8. Gancho de sujeción del arnés
9. Teclado
10. Gatillo de alimentación
11. Bloqueo del gatillo de alimentación
12. Mango trasero
13. Batería (accesorio)
14. Botones de liberación de la batería

15. Cargador de la batería (accesorio)
16. Cable flexible
17. Botón del indicador de batería
18. Estado de la batería
19. Indicador de advertencia
20. Botón SavE
21. Botón de arranque y detención
22. Indicador de advertencia
23. Manual del usuario
24. Llave hexagonal de 4 mm
25. Llave combinada
26. Arnés (accesorio)
27. Brazo para corte de ramas
28. Protección para transporte
29. Protección contra impactos
30. Indicador de encendido
31. Indicador de advertencia



Use botas antideslizantes de servicio pesado.



Las flechas muestran el límite de la posición del mango.

**IPX4**

Protegido contra salpicaduras de agua.



No la exponga a la lluvia.

## Símbolos en el producto



**ADVERTENCIA:** Este producto es peligroso. El usuario o las personas que se encuentran cerca pueden sufrir lesiones o la muerte si el producto no se utiliza con cuidado y correctamente. Para evitar daños graves al usuario o a las personas que se encuentran cerca, lea y siga todas las instrucciones de seguridad del manual de usuario. Lea atentamente el manual de usuario y asegúrese de que entiende las instrucciones antes de usar el producto.



Utilice un casco protector en lugares donde puedan caer objetos sobre usted. Use protección auricular aprobada. Use protección ocular aprobada.



Use guantes protectores homologados.



Corriente continua.



Mantenga todas las partes del cuerpo lejos de las superficies calientes.



Llene con aceite para cadena y ajuste el flujo de aceite.



Ciclo de funcionamiento de la unidad de corte, tiempo de funcionamiento/tiempo de inactividad



El producto o envase no se puede desechar como residuo doméstico. El producto o envase se deberán enviar a una estación de reciclaje apropiada para la recuperación del equipo eléctrico y electrónico. (Rige solo para Europa)

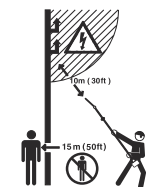

Este producto no tiene aislamiento eléctrico. Si el producto entra en contacto o se acerca al tendido eléctrico de alta tensión, puede provocar lesiones graves o fatales. La electricidad puede transmitirse de un punto mediante la formación de arcos eléctricos. A mayor voltaje, mayor es la distancia a la que la electricidad puede transmitirse. La electricidad también puede transmitirse a través de ramas y otros objetos, especialmente si están húmedos. Siempre mantenga una distancia de al menos 10 m entre la máquina y el tendido eléctrico de alta tensión o cualquier objeto que lo esté tocando. Si debe trabajar en esta distancia de seguridad, siempre debe comunicarse con la central eléctrica correspondiente para asegurarse de que la electricidad esté desconectada antes de empezar a trabajar.

Mientras trabaja, el operador del producto se debe asegurar de que ninguna persona o animal se acerque a menos de 15 metros.

---

**Tenga en cuenta:** Otros símbolos o etiquetas en el producto hacen referencia a requisitos de certificación para algunos mercados.

---

## Símbolos en la batería o en el cargador de la batería

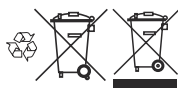

Recicle este producto en una planta de reciclaje para equipo eléctrico y electrónico. (Rige solo para Europa)



Transformador a prueba de fallas.



Use y mantenga el cargador de batería únicamente en interiores.



Doble aislamiento.

## Propuesta 65 de California

**⚠ ¡ADVERTENCIA!**

Este producto contiene o emite productos químicos que pueden causar cáncer, defectos congénitos u otros daños en el sistema reproductor.

## Daños en el producto

No somos responsables de los daños a nuestro producto en los siguientes casos:

- el producto se repara incorrectamente
- el producto se repara con piezas que no son del fabricante o que este no autoriza
- el producto tiene un accesorio que no es del fabricante o que este no autoriza
- el producto no se repara en un centro de servicio autorizado o por una autoridad aprobada.

---

## Seguridad

---

### Definiciones de seguridad

Las advertencias, precauciones y notas se utilizan para señalar las piezas particularmente importantes del manual.



**ADVERTENCIA:** Se utilizan para señalar el riesgo de lesiones graves o mortales para el operador o para aquellos que se encuentren cerca si no se siguen las instrucciones del manual.



**AVISO:** Se utilizan para señalar el riesgo de dañar la máquina, otros materiales o el área adyacente si no se siguen las instrucciones del manual.

**Tenga en cuenta:** Se utilizan para entregar más información necesaria en situaciones particulares.

---

### Advertencias de seguridad generales de la herramienta eléctrica



**ADVERTENCIA:** Lea todas las advertencias de seguridad y todas las instrucciones. En caso de no seguir las advertencias ni las instrucciones se pueden producir sacudidas eléctricas, incendios o daños graves.

**Tenga en cuenta:** Guarde todas las advertencias e instrucciones para futuras referencias. El término "herramienta eléctrica" que se indica en las advertencias hace referencia a la herramienta eléctrica (con cable) operada con corriente o a la herramienta eléctrica operada con baterías (inalámbrica).

### Seguridad en el área de trabajo

- **Mantenga el área de trabajo limpia y bien iluminada.** Las áreas desordenadas u oscuras pueden generar accidentes.
- **No opere herramientas eléctricas en atmósferas explosivas, como ante presencia de gases, polvo o líquidos inflamables.** Las herramientas eléctricas

generan chispas que pueden encender el polvo o humos.

- **Mantenga alejados a niños y transeúntes mientras opera una herramienta eléctrica.** Las distracciones pueden hacerle perder el control.

## Seguridad eléctrica

- **Los enchufes de la herramienta eléctrica deben coincidir con la toma de corriente. Nunca modifique el enchufe de ninguna forma. No utilice enchufes con adaptador con herramientas eléctricas conectadas a tierra.** Los enchufes sin modificaciones y las tomas correspondientes reducen el riesgo de sacudida eléctrica.
- **Evite el contacto corporal con superficies conectadas a tierra, como tuberías, radiadores, estufas y refrigeradores.** Existe un mayor riesgo de sacudida eléctrica si su cuerpo está conectado a tierra.
- **No exponga las herramientas eléctricas a la lluvia o a la humedad.** Si entra agua en una herramienta eléctrica, aumenta el riesgo de sacudida eléctrica.
- **No haga mal uso del cable. Nunca utilice el cable para transportar, tirar o desconectar la herramienta eléctrica. Mantenga el cable alejado del calor, el aceite, los bordes afilados o las piezas en movimiento.** Los cables dañados o enredados aumentan el riesgo de sacudida eléctrica.
- **Cuando opera una herramienta eléctrica en exteriores, utilice un cable de extensión apto para el uso al aire libre.** La utilización de un cable apto para el uso al aire libre reduce el riesgo de sacudida eléctrica.
- **Si no se puede evitar el uso de una herramienta eléctrica en un lugar húmedo, utilice un suministro de corriente residual (RCD, por sus siglas en inglés) protegido.** El uso de un RCD reduce el riesgo de que se produzcan sacudidas eléctricas.

## Seguridad personal

- **Permanezca alerta, vea lo que está haciendo y use el sentido común cuando opere una herramienta eléctrica. No utilice una herramienta eléctrica si está cansado o bajo la influencia de drogas, alcohol o medicamentos.** Un momento de distracción a la hora de operar una herramienta eléctrica puede generar daños personales graves.
- **Utilice equipo de protección personal. Siempre utilice protección ocular.** El equipo de protección (como máscara contra polvo, calzado de seguridad antideslizante, casco o protectores auriculares) que se utiliza en condiciones pertinentes reducirá los daños personales.
- **Evite el arranque accidental. Asegúrese de que el interruptor esté en la posición de apagado antes de conectar la herramienta a una fuente de energía o insertar una batería, así como cuando recoja o transporte la herramienta.** Al transportar herramientas eléctricas con su dedo en el interruptor o al suministrarles corriente con el interruptor en

la posición de encendido, se pueden provocar accidentes.

- **Quite cualquier llave de ajuste antes de encender la herramienta eléctrica.** Una llave conectada a una pieza giratoria de la herramienta eléctrica puede causar daños personales.
- **No se estire demasiado. Mantenga una posición y un equilibrio adecuados en todo momento.** Esto permite un mejor control de la herramienta eléctrica en situaciones inesperadas.
- **Vístase adecuadamente. No use ropa suelta ni joyas. Mantenga el pelo y la ropa lejos de las piezas en movimiento.** La ropa suelta, las joyas o el cabello largo pueden quedar atrapados en las partes que se mueven.
- **Si se proporcionan dispositivos para la conexión de instalaciones de recolección y extracción de polvo, asegúrese de que estos se conecten y utilicen de manera pertinente.** El uso de recolectores de polvo puede reducir los peligros relacionados con el polvo.
- **No se confíe de los conocimientos obtenidos a partir del uso frecuente de las herramientas ni pase por alto los principios de seguridad de uso de las herramientas.** Una acción negligente puede causar una lesión grave en una fracción de segundo.
- La emisión de vibración durante el uso de la herramienta eléctrica puede ser diferente del valor total indicado en función de la forma en que se utilice la herramienta. El usuario debe conocer las medidas de seguridad para protegerse a sí mismo, las que se basan en una estimación de la exposición en condiciones de uso reales (teniendo en cuenta todas las partes del ciclo de funcionamiento, como el período en que la herramienta está apagada y cuando esté funcionando en ralentí además del gatillo).

## Uso y cuidado de la herramienta eléctrica

- **No fuerce la herramienta eléctrica. Utilice la herramienta eléctrica correcta según su aplicación.** Con la herramienta eléctrica correcta, hará el trabajo mejor y de manera más segura a razón del propósito para la cual fue diseñada.
- **No utilice la herramienta eléctrica si no se puede encender o apagar con el interruptor.** Cualquier herramienta eléctrica que no se puede controlar con el interruptor conlleva peligros y se debe reparar.
- **Desconecte el enchufe de la fuente de energía o retire la unidad de batería, si es desmontable, de la herramienta eléctrica antes de hacer ajustes, cambiar accesorios o almacenar la herramienta eléctrica.** Tales medidas de seguridad preventivas reducen el riesgo de arranque accidental de la herramienta eléctrica.
- **Almacene las herramientas eléctricas inactivas fuera del alcance de los niños y no permita que personas que no estén familiarizadas con la herramienta eléctrica o con estas instrucciones operen la herramienta eléctrica.** Las herramientas eléctricas conllevan peligros en manos de usuarios inexpertos.

- **Realice mantenimiento en las herramientas eléctricas y los accesorios. Revise en busca de atascamiento o desalineación de las piezas móviles, rotura de herramientas o cualquier otra condición que pueda afectar el funcionamiento de la herramienta eléctrica. Si se daña, repare la herramienta eléctrica antes de su uso.** Muchos de los accidentes se deben a herramientas eléctricas con un mal mantenimiento.
- **Mantenga las herramientas de corte afiladas y limpias.** Las herramientas de corte con un mantenimiento correcto y bordes cortantes afilados son menos propensas a atascamientos y más fáciles de controlar.
- **Utilice la herramienta eléctrica, los accesorios, las barrenas, etc. de acuerdo con estas instrucciones, conforme a las condiciones de trabajo y la tarea que se debe realizar.** El uso de la herramienta eléctrica en operaciones distintas de las previstas podría generar una situación peligrosa.
- **Mantenga los mangos y las superficies de agarre secos, limpios y sin grasa ni aceite.** Los mangos y las superficies de agarre resbaladizas no permiten un manejo seguro ni el control de la herramienta en situaciones imprevistas.

## Uso y cuidado de la herramienta alimentada por batería

- **Recargue únicamente con el cargador especificado por el fabricante.** Un cargador apto para un tipo de unidad de batería puede implicar riesgo de incendio si se usa con otra unidad de batería distinta.
- **Utilice las herramientas eléctricas únicamente con las unidades de batería específicas para ellas.** El uso de otras baterías puede implicar riesgo de lesiones e incendio.
- **Cuando la unidad de batería no esté en uso, manténgala alejada de otros objetos metálicos, como sujetapapeles, monedas, llaves, clavos, tornillos u otros objetos metálicos pequeños que puedan provocar una conexión entre los terminales.** Si hace un puente entre los terminales de la batería, puede causar quemaduras o un incendio.
- **En condiciones extremas, la batería puede expulsar líquido; evite el contacto. Si se produjera un contacto accidentalmente, enjuáguese con agua. Si el líquido entra en contacto con los ojos, además, acuda a un médico.** El líquido expulsado de la batería puede causar irritaciones o quemaduras.
- **No utilice una unidad de batería ni una herramienta dañada o modificada.** Las baterías dañadas o modificadas pueden presentar un funcionamiento impredecible que puede provocar un incendio, una explosión o un riesgo de lesiones.
- **No exponga una unidad de batería ni una herramienta al fuego o una temperatura excesiva.** La exposición al fuego o una temperatura superior a 130 °C / 266 °F puede causar una explosión.
- **Siga todas las instrucciones de carga y no cargue la batería ni la herramienta en condiciones que**

**superen el rango de temperatura especificado en las instrucciones.** De lo contrario, podría dañar la batería y aumentar el riesgo de incendio.

## Servicio

- **Asegúrese de que un experto calificado realice la reparación de la herramienta eléctrica solo con piezas de repuesto idénticas.** Esto garantizará que se mantenga la seguridad de la herramienta eléctrica.
- **Nunca realice servicio a unidades de baterías dañadas.** Solo el fabricante o los proveedores de servicios autorizados deben realizar el servicio de las unidades de batería.

## Advertencias de seguridad de la podadora de barra: seguridad personal

- **Mantenga todas las partes de su cuerpo alejadas de la cadena de sierra cuando utilice la podadora de sierra. Antes de arrancar la podadora de barra, asegúrese de que la cadena de sierra no esté en contacto con nada.** Un momento de distracción durante la operación de la podadora de barra puede provocar enredos de la ropa o del cuerpo en la cadena de sierra.
- **Siempre sostenga la podadora de barra con su mano derecha en el mango trasero y su mano izquierda en el mango delantero.** Nunca sostenga la motosierra con las manos cambiadas, ya que aumenta el riesgo de daños personales.
- **Sujete la podadora de barra solo por superficies de agarre aisladas, ya que esta puede hacer contacto con algún cable escondido o su propio cable.** Si las cadenas de sierra entran en contacto con un cable "con corriente", puede provocar que algunas piezas metálicas de la podadora tengan "corriente" también, lo que generaría una sacudida eléctrica al operador.
- **Utilice protección ocular. Se recomienda el uso de equipo de protección adicional para los oídos, la cabeza, las manos, las piernas y los pies.** Si utiliza equipo de protección adecuado reducirá los daños personales debido a los residuos en suspensión o al contacto accidental con la cadena de sierra.
- **Mantenga siempre una posición adecuada y opere la motosierra solo cuando esté en una superficie fija, segura y nivelada.** Es posible que pierda el equilibrio o el control de la podadora de barra en superficies resbaladizas o inestables.
- **Cuando corte una rama tensada, tenga cuidado del movimiento en su liberación.** Una vez que se libere la tensión de las fibras de madera, la rama tensionada podría golpear al operador o hacer que pierda el control de la podadora de barra.
- **Tenga mucho cuidado cuando corte arbustos y árboles jóvenes.** El material delgado puede quedar atrapado en la podadora de barra y salir despedido hacia su dirección o hacerle perder el equilibrio.
- **Siga las instrucciones para la lubricación, el tensado de la cadena y la sustitución de la espada y la cadena.** Una cadena mal tensada o lubricada es

posible que se rompa o aumente la probabilidad de reculada.

- **Para transportar la podadora de barra, utilice el mango delantero con la podadora de barra apagada y apartada de su cuerpo.** Cuando transporte o almacene la podadora de barra, siempre ajuste la cubierta de la espada guía. La manipulación adecuada de la podadora de barra sirve para reducir la probabilidad de contacto accidental con la cadena de sierra en movimiento.
- **Corte madera solamente. No utilice la podadora de barra para fines no previstos. Por ejemplo: no utilice la podadora de barra para cortar metal, plástico, albañilería o materiales de construcción que no sean de madera.** El uso de la podadora de barra en operaciones distintas de las previstas podría generar una situación peligrosa.
- **Mantenga los mangos secos, limpios y sin grasa ni aceite.** Los mangos grasosos o aceitosos son resbaladizos y provocan la pérdida de control.
- **No intente talar un árbol hasta comprender los riesgos implicados y las maneras de evitarlos.** El operador y los transeúntes podrían sufrir lesiones graves durante la tala de un árbol.
- **Esta podadora de barra no se diseñó para la tala de árboles.** El uso de la podadora de barra para fines distintos a los previstos podría provocar lesiones graves al operador o los transeúntes.
- Recomendamos encarecidamente que los usuarios primerizos practiquen cortando troncos en un soporte o base para serrar.

## Instrucciones generales de seguridad



**ADVERTENCIA:** Lea atentamente las instrucciones de advertencia siguientes antes de usar el producto.

- Retire la batería para evitar que el producto se encienda por accidente.
- Este producto puede ser una herramienta peligrosa si no se maneja con cuidado o si utiliza el producto de forma incorrecta. Este producto puede causar daños graves o fatales al operador o a otras personas.
- No utilice el producto si cambia su especificación inicial. No cambie una parte del producto sin la aprobación del fabricante. Utilice solamente las piezas que están aprobadas por el fabricante. Las lesiones graves o fatales son un posible resultado de un mantenimiento incorrecto.
- Revise el producto antes de utilizarlo. Consulte *Dispositivos de seguridad en el producto en la página 34* y *Para comprobar antes de encender en la página 40*. No utilice un producto que esté dañado o que no funcione correctamente. Realice los controles de seguridad, el mantenimiento y las instrucciones de servicio descritos en este manual.
- Se debe supervisar a los niños para asegurarse de que no jueguen con el aparato. Nunca permita

que los niños u otras personas no capacitadas para el uso del producto o la batería usen o revisen la máquina. Las leyes locales pueden regular la edad del usuario.

- Mantenga el producto en un área cerrada para evitar que los niños u otras personas sin autorización puedan acceder a él.
- Almacene el producto fuera del alcance de los niños.
- Es posible que su garantía no cubra daños o responsabilidades causadas por el uso de accesorios o piezas de repuesto no autorizados.
- Bajo ninguna circunstancia se puede modificar el diseño del producto sin autorización del fabricante. Siempre utilice accesorios originales. Las modificaciones o los accesorios no autorizados pueden provocar daños personales graves o fatales para el operador u otras personas.

---

**Tenga en cuenta:** El uso puede estar regulado por legislaciones nacionales o locales. Cumpla con las normas indicadas.

---

## Instrucciones de seguridad para el funcionamiento



**ADVERTENCIA:** Lea y siga las instrucciones de advertencia que aparecen a continuación antes de usar el producto.

- Asegúrese de que ninguna persona o animal se acerque a menos de 15 m/50 pies mientras trabaja. Cuando varios operadores trabajen en la misma zona, la distancia de seguridad debe ser de al menos 15 m. De lo contrario, existe el riesgo de que se produzcan lesiones personales graves. Detenga el producto de inmediato si alguien se acerca. Nunca balancee el producto sin mirar primero hacia atrás para asegurarse de que nadie se encuentre dentro de la zona de seguridad.
- Trabajar en condiciones meteorológicas adversas resulta agotador y generalmente presenta más riesgos. Debido a riesgos adicionales, no se recomienda utilizar el producto en condiciones meteorológicas muy adversas, como niebla densa, lluvia copiosa, vientos fuertes, frío intenso o con posibilidades de relámpagos, etc.
- No permita que los niños utilicen o se acerquen al producto. Ya que el producto es fácil de encender, los niños podrían hacerlo si no se les vigila lo suficiente. Esto puede significar riesgo de daños personales graves. Desconecte la batería cuando el producto no cuente con la supervisión adecuada.
- Asegúrese de que ni personas, ni animales ni ningún objeto o elemento puedan influir en su control del producto o que no entren en contacto con el equipo de corte u objetos flojos que son lanzados por el equipo de corte.
- Preste atención a las señales de advertencia o gritos cuando utilice protectores auriculares. Siempre retire



sus protectores auriculares apenas se detenga el producto.

- La sobreexposición a las vibraciones puede producir trastornos vasculares o daños al sistema nervioso en personas que padecen de problemas de circulación. Comuníquese con su médico si experimenta síntomas de sobreexposición a las vibraciones. Estos síntomas son entumecimiento, pérdida de sensibilidad, hormigueo, ardor, dolor, pérdida de fuerza, cambios en el color o el estado de la piel. Normalmente, estos síntomas se presentan en los dedos, las manos o las muñecas.
- Nunca use un equipo de corte sin una protección aprobada. Una instalación defectuosa o incorrecta de la protección puede provocar daños personales graves.
- Siempre detenga el producto, retire la batería y asegúrese de que el equipo de corte se detenga por completo antes de empezar a realizar cualquier tipo de trabajo en el producto. El incumplimiento de las instrucciones de afilado aumenta considerablemente el riesgo de reculada.
- Si se encuentra en una situación en la que no está seguro de cómo proceder, debe preguntarle a un experto. Póngase en contacto con el distribuidor o el taller de servicio. Evite todos los usos que considere que están más allá de su capacidad.
- Evite todos los usos que considere que están más allá de su capacidad.
- Nunca utilice el producto si está cansado, bajo la influencia del alcohol o las drogas, medicamentos o cualquier cosa que pudiera afectar su visión, atención, coordinación o criterio.
- El producto puede salir despedido violentamente a un costado si la punta de la espada guía entra en contacto con un objeto fijo. Esto se denomina reculada. Una reculada puede ser lo suficientemente violenta como para hacer que el producto o el operador salgan despedidos en cualquier dirección, lo que podría implicar la pérdida del control del producto. Evite cortarse con la punta de la espada guía.
- No utilice el producto a menos que sea capaz de pedir ayuda en caso de accidente.
- Mantenga un buen equilibrio y un punto de apoyo firme. Cerciórese de que puede caminar y mantenerse de pie con seguridad. Revise el área a su alrededor para detectar posibles obstáculos (raíces, piedras, ramas, zanjas, etc.) en caso de que tenga que moverse repentinamente. Tenga sumo cuidado al trabajar en terreno inclinado.
- Siempre inspeccione la zona de trabajo. Quite todos los objetos sueltos, como piedras, cristales rotos, clavos, alambres de acero, cuerdas, etcétera., que podrían ser lanzados o enredarse en el equipo de corte.
- Tenga mucho cuidado al cortar un árbol que está en tensión. Un árbol que está en tensión puede volver a su posición normal antes o después de ser cortado. Si se posiciona incorrectamente o hace el corte

en el lugar equivocado, el árbol puede golpearlo a usted o al producto y causar que pierda el control. Ambas situaciones pueden provocar daños personales graves.

- Utilice el arnés para mantener el peso del producto y facilitar su manipulación.
- Siempre sujete el producto con ambas manos. Mantenga el producto al lado derecho de su cuerpo.

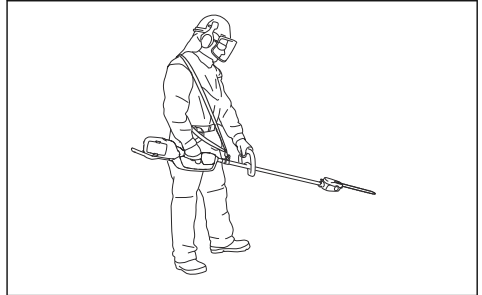

- Detenga el producto antes de pasar a otra área. Fije la protección para transporte antes de trasladar o transportar el producto a algún lugar.
- Nunca deje el producto en el suelo mientras esté activado, a menos de que lo tenga a la vista.
- Si utiliza el producto en temperaturas inferiores a -10 °C, el producto y la batería se deben almacenar en un espacio calefaccionado durante al menos 24 horas antes de ponerlo en marcha.
- Nunca se ubique directamente debajo de una rama que esté siendo cortada. Esto podría provocar daños graves e incluso fatales.
- Siga las reglas de seguridad cuando trabaje cerca del tendido eléctrico.
- Este producto no tiene aislamiento eléctrico. Si el producto entra en contacto o se acerca al tendido eléctrico de alta tensión, puede provocar lesiones físicas graves o letales. La electricidad puede transmitirse de un punto mediante la formación de arcos eléctricos. A mayor voltaje, mayor es la distancia a la que la electricidad puede transmitirse. La electricidad también puede transmitirse a través de ramas y otros objetos, especialmente si están húmedos. Mantenga siempre una distancia mínima de 10 m entre el producto y el tendido eléctrico de alto voltaje o de objetos que se encuentren en contacto con este. Si debe trabajar en esta distancia de seguridad, siempre debe comunicarse con la central eléctrica correspondiente para asegurarse de que la electricidad esté desconectada antes de empezar a trabajar.
- Un equipo de corte defectuoso puede aumentar el riesgo de accidentes.

## Equipo de protección personal



**ADVERTENCIA:** Lea atentamente las instrucciones de advertencia siguientes antes de usar el producto.

- Utilice siempre el equipo de protección personal adecuado cuando use el producto. El equipo de protección personal no puede impedir el riesgo de lesiones, pero disminuirá el grado de lesión si ocurre un accidente. Permita que su concesionario lo ayude a seleccionar el equipo adecuado.
- Utilice un casco protector cuando exista el riesgo de caída de objetos.
- La exposición prolongada al ruido puede causar la pérdida de la audición. En general, los productos con alimentación mediante batería son relativamente silenciosos, pero pueden producir daños por medio de una combinación entre el nivel de ruido y el uso prolongado. Husqvarna recomienda que los operadores utilicen protectores auriculares cuando utilicen productos durante días enteros. Los usuarios recurrentes y habituales deben procurar acudir a exámenes auditivos con regularidad.



**ADVERTENCIA:** Los protectores auriculares limitan la capacidad de escuchar sonidos y señales de advertencia.

- Use protección ocular homologada. Si utiliza un visor, también debe usar gafas protectoras homologadas. Las gafas protectoras homologadas deben cumplir con la norma ANSI Z87.1 de EE. UU. o EN 166 para países de la UE.
- Utilice un visor para proteger el rostro. El visor no es suficiente para proteger los ojos.



- Utilice guantes cuando sea necesario, por ejemplo, cuando conecte, examine o limpie el equipo de corte.
- Utilice botas o zapatos antideslizantes resistentes.
- Utilice ropa de material resistente. Use siempre pantalones largos y gruesos, y mangas largas. Evite usar ropas holgadas que se puedan enganchar con ramas. No trabaje con joyas, pantalones cortos, sandalias ni con los pies descalzos. Asegure su cabello por encima del nivel de los hombros.



- Mantenga un equipo de primeros auxilios a mano.

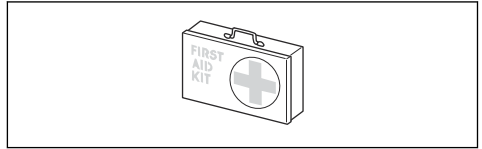

## Dispositivos de seguridad en el producto



**ADVERTENCIA:** Lea atentamente las instrucciones de advertencia siguientes antes de usar el producto.

- No utilice un producto con dispositivos de seguridad dañados o que no funcionen correctamente.
- Revise los dispositivos de seguridad de forma regular. Consulte *Programa de mantenimiento en la página 42*.
- Si los dispositivos de seguridad están dañados o no funcionan correctamente, hable con su distribuidor de servicio de Husqvarna.

### Para comprobar el teclado

1. Presione el botón de arranque/detención (A).

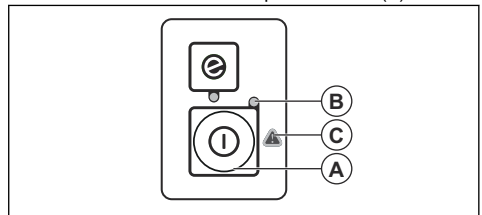

- a) El producto se enciende cuando la luz LED (B) se enciende.
  - b) El producto se apaga cuando la luz LED (B) se apaga.
2. Si el indicador de advertencia (C) está encendido o parpadea. Consulte *Teclado en la página 49*.

### Comprobación del bloqueo del gatillo de alimentación

El bloqueo del gatillo de alimentación está diseñado para impedir la activación involuntaria. Cuando presiona el bloqueo (A), se libera el gatillo de alimentación (B). Cuando suelte la manija, el gatillo de alimentación y el bloqueo del gatillo de alimentación volverán a sus posiciones iniciales. Este movimiento se controla mediante muelles independientes.

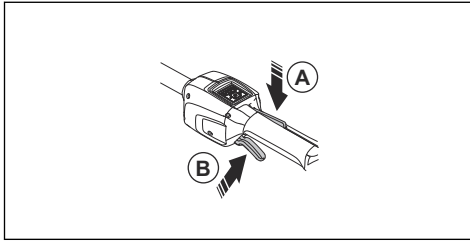

1. Asegúrese de que el gatillo de alimentación esté bloqueado cuando el bloqueo se encuentre en su posición original.

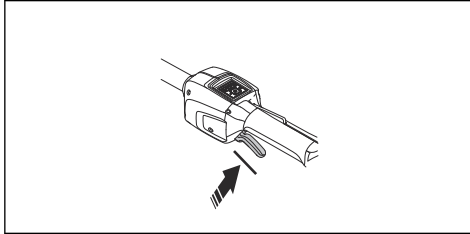

2. Presione el gatillo de alimentación y asegúrese de que vuelva a su posición original cuando lo suelte.

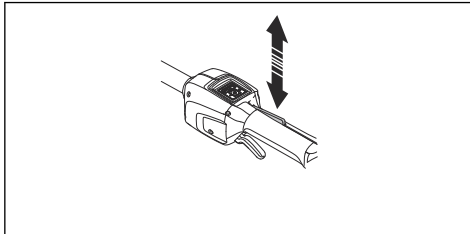

3. Asegúrese de que el gatillo de alimentación y el bloqueo se muevan libremente y que el muelle de retorno funcione correctamente.

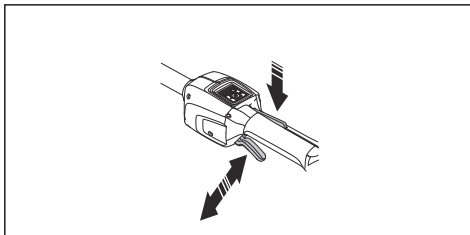

4. Para encender el producto, consulte *Para poner en marcha la máquina en la página 40*.
5. Acelere al máximo.
6. Suelte el gatillo de alimentación y asegúrese de que el equipo de corte se detenga y permanezca inmóvil.

## Arnés de liberación rápida



**ADVERTENCIA:** No utilice el arnés si la función de liberación rápida está dañada. Asegúrese de que la función de liberación rápida funcione correctamente cuando ajuste el producto.



**ADVERTENCIA:** Asegúrese de que el producto está sujeto de forma segura al arnés cuando opere el producto. Si no, no puede controlar el producto de forma segura y puede provocar lesiones a usted u otras personas.

La función de liberación rápida se encuentra en la parte frontal del arnés. Las correas del arnés siempre deben permanecer en la posición correcta.

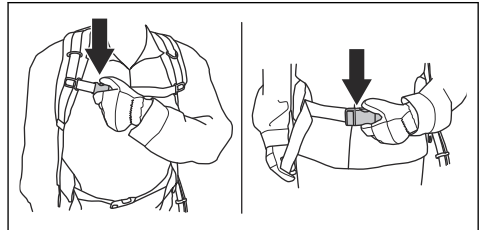

En caso de emergencia, la función de liberación rápida lo ayuda a liberarse de forma segura del producto.

## Protección del equipo de corte

La protección del equipo de corte evita que un objeto suelto salga expulsado en dirección al usuario.

Examine la protección del equipo de corte en busca de daños y reemplácela si está dañada. Utilice solamente la protección aprobada para el equipo de corte.

## Instrucciones de seguridad para el equipo de corte



**ADVERTENCIA:** Lea atentamente las instrucciones de advertencia siguientes antes de usar el producto.

- Utilice solo las combinaciones de espada guía/cadena de sierra y el equipo de afilado aprobados. Consulte *Accesorios en la página 52* para obtener instrucciones.
- Utilice guantes protectores cuando utilice la cadena de sierra o cuando realice mantenimiento en esta. Una cadena de sierra que no se mueve también puede causar lesiones.
- Mantenga los dientes de corte correctamente afilados. Siga las instrucciones y utilice el calibrador de afilado recomendado. Una cadena de sierra

dañada o afilada incorrectamente aumenta el riesgo de accidentes.

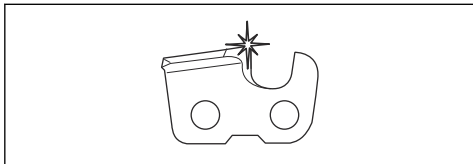

- Mantenga el ajuste correcto del calibre de profundidad. Siga las instrucciones y utilice el ajuste de calibre de profundidad recomendado. Un ajuste de calibre de profundidad demasiado grande aumenta el riesgo de reculada.

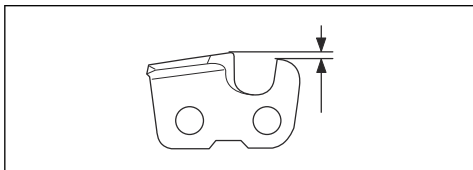

- Asegúrese de que la cadena de sierra tiene la tensión correcta. Si la cadena de sierra no está apretada contra la espada guía, se puede descarrilar. Una tensión incorrecta de la cadena de sierra aumenta el desgaste de la espada guía, la cadena de sierra y el piñón de arrastre de la cadena. Consulte *Para tensar la cadena en la página 47*.

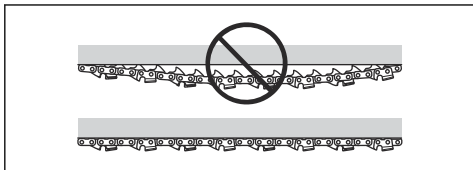

- Realice mantenimiento de forma regular al equipo de corte y manténgalo correctamente lubricado. Si la cadena de sierra no está lubricada correctamente, se aumenta el riesgo de desgaste de la espada guía, de la cadena de sierra y del piñón de arrastre de la cadena.

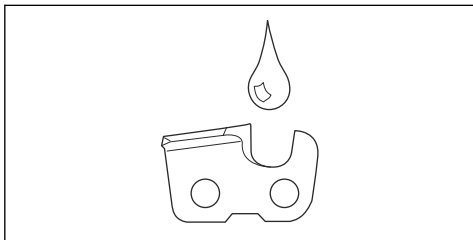

## Seguridad de la batería



**ADVERTENCIA:** Lea atentamente las instrucciones de advertencia siguientes antes de usar el producto.

- Utilice solo las baterías BLi que recomendamos para su producto. Las baterías cuentan con un software cifrado.
- Utilice baterías BLi recargables como fuente de alimentación solo para productos Husqvarna relacionados. Para evitar daños, no utilice la batería como fuente de alimentación en otros dispositivos.
- Riesgo de sacudida eléctrica. No conecte los terminales de la batería a llaves, tornillos ni a otros objetos metálicos. Esto puede provocar un cortocircuito de la batería.
- No utilice baterías no recargables.
- No introduzca objetos en las ranuras de aire de la batería.
- Mantenga la batería alejada de la luz solar, del calor o de llamas. La batería puede causar quemaduras o quemaduras químicas.
- Mantenga la batería alejada de microondas y de alta presión.
- No intente desarmar o romper la batería.
- No deje que el ácido de la batería entre en contacto con la piel. El ácido de la batería provoca lesiones, corrosión y quemaduras en la piel. Si le entra ácido de la batería a los ojos, no los frote, enjuáguese con agua por lo menos 15 minutos. Si el ácido de la batería toca su piel, debe limpiar la piel con una gran cantidad de agua y jabón. Busque asistencia médica.
- Utilice la batería en niveles de temperatura entre -10 °C (14 °F) y 40 °C (104 °F).
- No limpie con agua la batería o el cargador de batería. Consulte *Para limpiar el producto, la batería y el cargador de batería en la página 49*.
- No utilice una batería que esté dañada o que no funcione correctamente.
- Almacene las baterías en compartimentos alejados de objetos metálicos, como clavos, tornillos o joyas.
- Mantenga las baterías alejadas de los niños.

## Seguridad del cargador de batería



**ADVERTENCIA:** Lea atentamente las instrucciones de advertencia siguientes antes de usar el producto.

- Existe riesgo de sacudidas eléctricas o cortocircuitos si no se siguen las instrucciones de seguridad.
- Utilice una toma de corriente con conexión a tierra que no presente daños.
- No utilice otros cargadores de batería además del proporcionado para su producto. Solo utilice cargadores QC Husqvarna cuando cargue las baterías BLi Husqvarna de repuesto.
- No intente desarmar el cargador de batería.
- No utilice un cargador de baterías que esté dañado o que no funcione correctamente.
- No levante el cargador de batería tirando del cable de alimentación. Para desconectar el cargador de

batería de la toma de corriente, tire del enchufe. No tire del cable de alimentación.

- Mantenga todos los cables y extensiones alejados del agua, aceite y bordes afilados. Asegúrese de que el cable no quede atrapado entre ruedas, rejillas o similares.
- No utilice el cargador de batería cerca de materiales inflamables o materiales que puedan causar corrosión. Asegúrese de que el cargador de la batería no esté cubierto. Desconecte el cargador de batería del enchufe en caso de incendio o humo.
- Cargue la batería solo en un lugar bajo techo con buena ventilación y lejos de la luz solar. No cargue la batería al aire libre. No cargue la batería en condiciones húmedas.
- Solo utilice el cargador de la batería cuando la temperatura esté entre 5 °C (41 °F) y 40 °C (104 °F). Utilice el cargador en un entorno que cuente con un buen flujo de aire, seco y sin polvo.
- No introduzca objetos en las ranuras de enfriamiento del cargador de la batería.
- No conecte los terminales del cargador de la batería a objetos metálicos, ya que esto puede causar cortocircuitos en el cargador de la batería.
- Utilice enchufes de pared aprobados que no presenten daños.
- Utilice únicamente cables de extensión para exteriores que tengan enchufe de conexión a tierra de tres espigas y receptáculos a tierra aptos para el enchufe del dispositivo.

## Instrucciones de seguridad para el mantenimiento



**ADVERTENCIA:** Lea atentamente las instrucciones de advertencia antes de realizar mantenimiento al producto.

- Retire la batería antes de hacer el mantenimiento, otras revisiones o el armado del producto.
- El operador solo debe hacer el mantenimiento y el servicio que se indica en el manual del usuario. Acuda a su concesionario de servicio cuando deba realizar mantenimiento y servicio a mayor escala.
- No limpie con agua la batería o el cargador de batería. Los detergentes fuertes pueden dañar el plástico.
- Si no realiza el mantenimiento, disminuye la vida útil del producto y aumenta el riesgo de accidentes.
- Se necesita capacitación especial para todos los trabajos de servicio y reparación, especialmente de los dispositivos de seguridad del producto. Si no se aprueban todas las comprobaciones establecidas en este manual del usuario después de realizar el mantenimiento, acuda al concesionario de servicio. Garantizamos que existen reparaciones y servicios profesionales disponibles para su producto.
- Solo utilice piezas de repuesto originales.

## Montaje

### Introducción



**ADVERTENCIA:** Asegúrese de leer y comprender el capítulo de seguridad antes de montar el producto.

### Conexión del mango cerrado

1. Fije el mango cerrado sobre el eje entre las flechas.

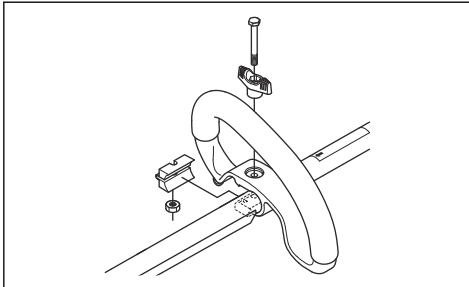

2. Mueva el separador en la ranura del mango cerrado.
3. Instale la tuerca, la perilla y el tornillo. No apriete en exceso.

4. Ajuste el producto a una posición apropiada.
5. Apriete el perno.

### Para montar la espada guía y la cadena de sierra

1. Retire la tuerca de la espada que sostiene la cubierta del embrague.
2. Ajuste la espada guía en el tornillo de espada guía. Ponga la espada guía en la posición trasera. Ponga la cadena de sierra en el piñón de arrastre y en la ranura de la espada guía. Empiece en el lado superior de la espada guía.
3. Asegúrese de que los bordes de las cortadoras estén orientados hacia delante en el borde superior de la espada guía (C).

4. Alinee el orificio en la espada guía con el pasador de ajuste de cadena e instale la cubierta del embrague. Asegúrese de que los eslabones de arrastre encajan correctamente en la cadena del piñón de arrastre (B). Asegúrese de que la cadena de sierra esté en la ranura de la espada guía. Apriete las tuercas de la espada con la mano lo más fuerte que pueda.

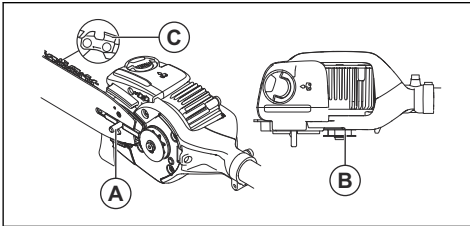

5. Aplique tensión a la cadena de sierra, consulte *Para tensar la cadena en la página 47*.

## Para ajustar el ángulo del cabezal de la sierra



**ADVERTENCIA:** Detenga el producto y retire la batería antes de continuar. Use guantes protectores.

1. Afloje los tornillos en el cabezal de la sierra (A).
2. Gire el cabezal de la sierra (B) 90°.
3. Apriete los tornillos (A).

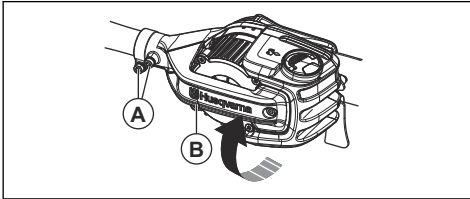

## Para montar el corte de ramas

- Utilice 2 tornillos para fijar el corte de ramas.

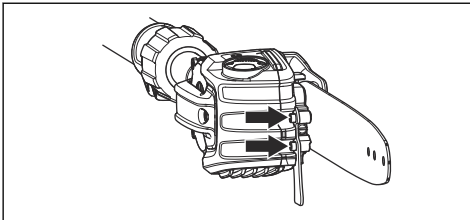

## Para montar la protección contra golpes

1. Utilice 6 tornillos para fijar la protección contra golpes.

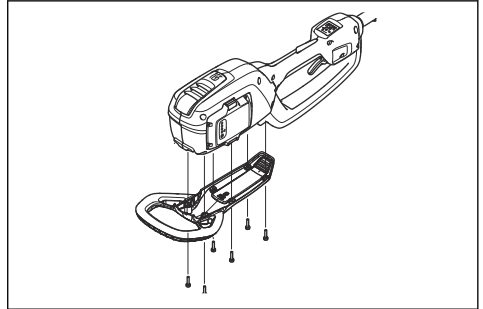

## Para ajustar el arnés

1. Colóquese el arnés.
2. Fije el arnés al gancho de sujeción del arnés.
3. Ajuste la longitud del arnés hasta que el gancho de sujeción del arnés esté al nivel de su cadera derecha.

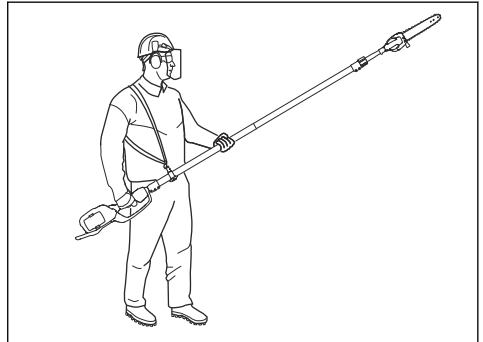

## Para conectar el cargador de la batería

1. Conecte el cargador de la batería según el voltaje y la frecuencia especificados en la placa de características.
2. Enchufe el producto en una toma de corriente con conexión a tierra. La luz LED del cargador de batería parpadea en verde una vez.

**Tenga en cuenta:** La batería no se cargará si su temperatura es superior a 50 °C/122 °F. Si la temperatura es superior a 50 °C/122 °F, el cargador de la batería se encargará de enfriarla.

## Para conectar la batería al producto



**ADVERTENCIA:** Utilice solo baterías originales Husqvarna en el producto.

1. Asegúrese de que la batería esté totalmente cargada.
2. Presione la batería en el compartimiento de batería del producto. Cuando escuche un clic, significará que la batería se encuentra fija en su posición correspondiente.

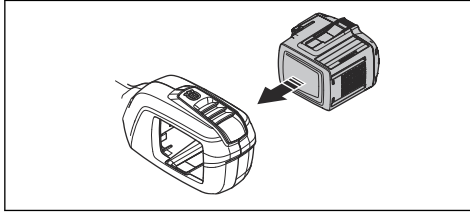

**AVISO:** Si la batería no se mueve con facilidad, la instalación de la batería

no se realizó correctamente. Esto puede provocar daños al producto.

3. Asegúrese de que la batería esté correctamente instalada.

## Información de la batería

Consulte el manual de usuario de la batería para obtener información sobre cómo utilizar la batería.

## Para llenar con aceite para cadena

Llene con aceite para cadena después de 1 hora de funcionamiento o cuando la batería esté descargada.

1. Abra el tapón del aceite para cadena en la parte superior del cabezal de la sierra.

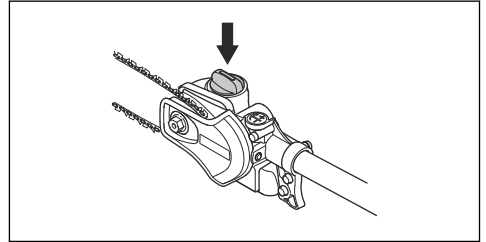

2. Llene con aceite para cadena de Husqvarna.
3. Fije el tapón del aceite para cadena.

## Funcionamiento

### Introducción



**ADVERTENCIA:** Asegúrese de leer y comprender el capítulo de seguridad antes de utilizar el producto.

### Para cargar la batería

**Tenga en cuenta:** Cargue la batería si es la primera vez que la utiliza. Una batería nueva solo cuenta con un 30 % de carga.

1. Asegúrese de que la batería esté seca.
2. Coloque la batería en el cargador.

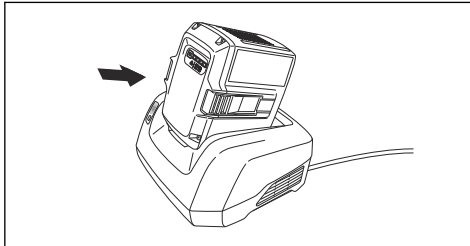

3. Asegúrese de que se encienda el indicador verde de carga del cargador de la batería. Eso significa que la batería está conectada correctamente al cargador de la batería.

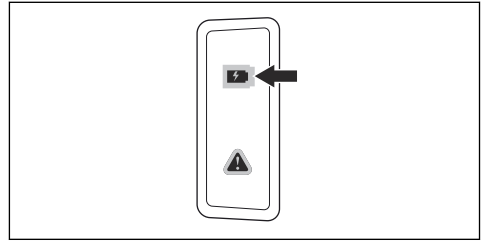

4. Cuando todas las luces LED de la batería están encendidas, la batería está completamente cargada.

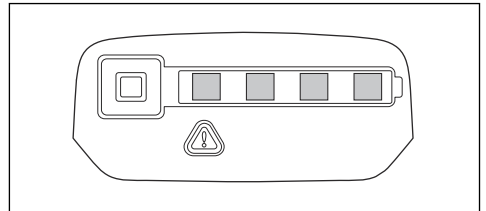

5. Para desconectar el cargador de la batería de la toma de corriente, hale el enchufe. No hale el cable.

6. Quite la batería del cargador de la batería.

**Tenga en cuenta:** Para obtener más información, consulte los manuales de la batería y del cargador de la batería.

## Para comprobar antes de encender

1. Inspeccione la zona de trabajo. Retire todos los objetos que puedan salir eyectados.
2. Compruebe la cadena de sierra. No utilice un equipo desafilado, agrietado ni dañado.
3. Verifique que el producto se encuentra en perfectas condiciones de funcionamiento.
4. Verifique que todas las tuercas y tornillos estén firmes.
5. Asegúrese de que la cadena esté correctamente lubricada, consulte *Para lubricar el equipo de corte en la página 48*.
6. Compruebe que la cadena de sierra siempre se detenga cuando el motor esté en ralentí.
7. Utilice el producto únicamente para el uso al que está destinado.
8. Asegúrese de que las funciones de seguridad y manipulación estén bien. Nunca utilice una máquina a la que le falten partes o que haya sido modificada según la especificación.

## Para poner en marcha la máquina

1. Mantenga presionado el botón de arranque/detención hasta que se encienda una luz LED de color verde.

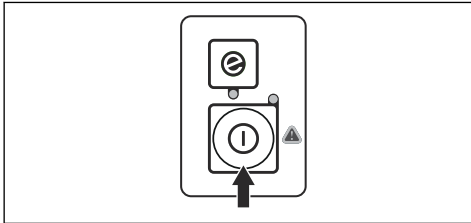

2. Utilice el gatillo de alimentación para controlar la velocidad.

## Utilice la función de ahorro (SavE)

Este producto tiene una función de ahorro de energía llamada SavE. La función SavE reduce la velocidad de la cadena y permite el tiempo de funcionamiento más largo de la batería.

**Tenga en cuenta:** La función SavE no reduce la potencia de corte del producto.

1. Presione el botón SavE en el teclado.
2. Asegúrese de que el LED verde se encienda.

3. Vuelva a presionar el botón SavE para desconectar la función. El LED verde se apaga.

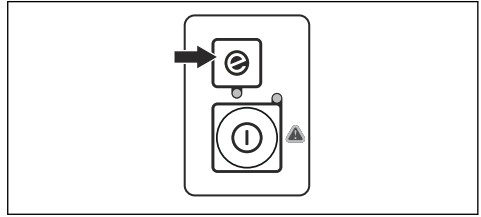

## Para detener la máquina

1. Suelte el gatillo de alimentación o el bloqueo del gatillo de alimentación.
2. Presione el botón de arranque/detención hasta que se apague el LED verde.
3. Presione los botones de liberación de la batería y retirela.

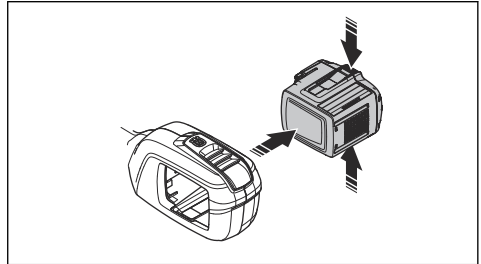

## Para talar un árbol

- No derribe árboles en áreas sin despejar.
- Cuando corte, realice el trabajo en un sector de 9 a 12 en punto.
- El diámetro máximo recomendado para cortar árboles es de 15 cm/6 pulg.
- Un tocón en la altura de la cintura puede hacer que el árbol caiga en la dirección del objetivo lo más lejos posible.
- Cuando corta con tracción de golpe y presión, el árbol cae hacia atrás en relación con el de la espada guía.
- Cuando corta con tracción, el árbol cae hacia delante en relación con la espada guía.
- Use la espada guía para dirigir el árbol en la dirección de caída deseada. Para árboles grandes, utilice el gancho de sujeción detrás de la espada guía.
- Asegúrese de que el árbol caiga después de que el tronco se ha cortado y antes de mover el producto.

## Instrucciones generales de trabajo



**ADVERTENCIA:** Tenga mucho cuidado cuando corte un árbol tenso. Puede



rebotar a su posición anterior y golpearlo a usted o al producto, y causar lesiones.

- Realice una verificación del área de trabajo.
- Despeje un espacio abierto en un extremo del área de trabajo e inicie el trabajo desde allí.
- Trabaje sistemáticamente desde y hacia el área, despejando un ancho de alrededor de 4-5 m/ 13-16 pies en cada pasada. Esto aprovecha el alcance total de la máquina en ambas direcciones y le brinda al operador un área de trabajo conveniente y variada para trabajar.



- Debe manipular la banda de manera que evite atravesar zanjas u otros obstáculos en el suelo. También debe orientar la banda para aprovechar las condiciones del viento, de modo que las ramas caigan en el área despejada del soporte.

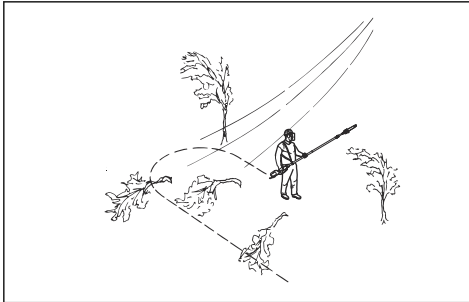

- Sobre un terreno inclinado debe trabajar a lo largo de la pendiente. Es mucho más fácil trabajar a lo largo de una pendiente que trabajar de arriba abajo.
- Si los troncos están muy juntos, adapte su ritmo de caminata para adaptarse a ellos.
- Si la máquina funciona a temperaturas bajo los  $-10^{\circ}$ , el producto y la batería se deben guardar en un espacio calefaccionado durante al menos 24 horas antes de hacerla funcionar.

## Para utilizar el producto



**ADVERTENCIA:** No se ubique directamente debajo de una rama que esté siendo cortada. Esto puede provocar lesiones graves o fatales.

- Tenga cuidado cuando trabaje cerca de los cables del tendido eléctrico. La caída de ramas puede provocar cortocircuitos.
- Si es posible, colóquese de manera que pueda hacer el corte en ángulos rectos a la rama.

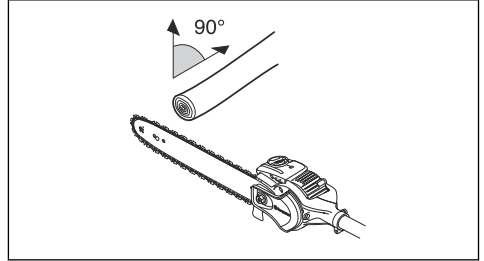

- Corte las ramas grandes en secciones. Tenga en cuenta que las ramas que caen pueden rebotar en la dirección del usuario después de golpear el suelo.

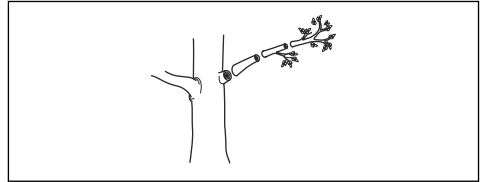

- Nunca corte en el bulto en la raíz de la rama, ya que esto hace más lenta la cicatrización y aumenta el riesgo de ataque fúngico.

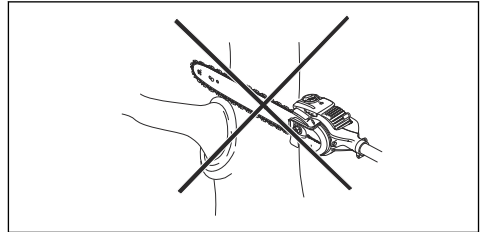

- Utilice el tope ubicado en la base del cabezal de corte para apoyarse mientras corta. Esto ayudará a prevenir que el equipo de corte "salte" en la rama.

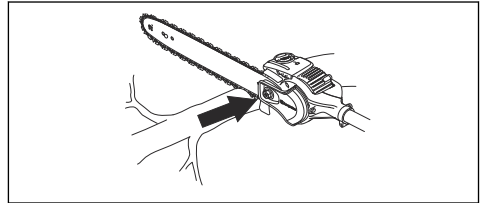

- Realice un corte inicial en la parte inferior de la rama antes de cortar la rama. Esto evitará el desprendimiento de la corteza, lo que podría hacer más lenta la cicatrización y causar daño permanente al árbol. El corte no debe ser más profundo que 1/3 del espesor de la rama para evitar el atascamiento. Mantenga la cadena funcionando mientras retira el equipo de corte de la rama para evitar el atascamiento.

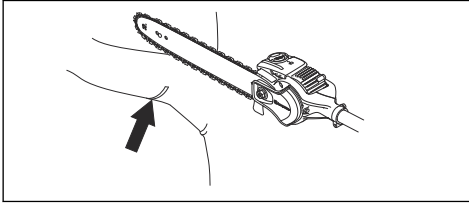

- Asegúrese de tener una posición firme y de que pueda trabajar sin verse entorpecido por ramas, piedras y árboles.



**ADVERTENCIA:** Nunca active el gatillo de alimentación sin tener completamente a la vista el equipo de corte.

## Mantenimiento

### Introducción



**ADVERTENCIA:** Asegúrese de leer y comprender el capítulo de seguridad antes de realizar trabajos de mantenimiento en el producto.



**ADVERTENCIA:** Extraiga la batería antes de realizar mantenimiento en el producto.

### Programa de mantenimiento



**ADVERTENCIA:** Retire la batería antes de realizar mantenimiento.

La siguiente es una lista de pasos de mantenimiento que se deben realizar en el producto. Consulte las tareas que aparecen en el capítulo de mantenimiento para obtener más información.

Mantenimiento	Diario	Una vez por semana	Una vez al mes
Limpie las piezas externas del producto con un paño seco. No utilice agua.	X		
Asegúrese de que el botón de encendido y detención funcione correctamente y que no presente daños.	X		
Asegúrese de que el gatillo de alimentación y el bloqueo del gatillo de alimentación funcionen correctamente en términos de seguridad.	X		
Asegúrese de que todos los controles funcionen y no estén dañados.	X		
Mantenga los mangos secos y limpios. Asegúrese de que no haya aceite ni grasa en los mangos.	X		
Asegúrese de que la cubierta de la cadena de sierra no presente daños. Reemplace la cubierta de la cadena de sierra en el caso de que presente daños.	X		
Asegúrese de que las tuercas y los tornillos estén apretados.	X		

Mantenimiento	Diario	Una vez por semana	Una vez al mes
Limpie el tapón del depósito de aceite	X		
Asegúrese de que los botones de liberación de la batería funcionen y que fijen la batería al producto.	X		
Asegúrese de que el cargador de la batería no esté dañado y funcione correctamente.	X		
Asegúrese de que la batería no esté dañada.	X		
Asegúrese de que la batería esté cargada.	X		
Asegúrese de que el cargador de la batería no esté dañado.	X		
Examine todos los cables, los acoplamientos y las conexiones. Asegúrese de que no haya suciedad ni daños.		X	
Limpie la cubierta de la cadena de sierra.		X	
Examine el desgaste del piñón de arrastre de la cadena.			
Reemplace el piñón de arrastre de la cadena después de aproximadamente 50 horas de funcionamiento o con mayor frecuencia en caso de ser necesario.		X	
Realice una comprobación de las conexiones entre la batería y el producto. Examine también la conexión entre la batería y el cargador de batería.			X
Asegúrese de que el cabezal de la sierra no presente daños. Reemplace el cabezal de la sierra si está dañado.	Un concesionario Husqvarna autorizado se debe encargar de realizar todas las tareas de mantenimiento correspondientes al cabezal de la sierra.		

## Para examinar la batería y el cargador de la batería

1. Examine la batería en busca de daños, tales como grietas.
2. Examine el cargador de la batería en busca de daños, tales como grietas.
3. Asegúrese de que el cable de conexión del cargador de batería no presente daños ni grietas.

## Para realizar el mantenimiento del accesorio

### Para comprobar la cadena de sierra

Revise diariamente la cadena de sierra.

1. Asegúrese de que no haya grietas en los remaches y eslabones.

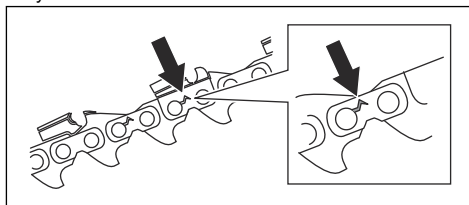

2. Examine si la cadena de sierra está rígida.
3. Compare la cadena de sierra con una cadena de sierra nueva para examinar si los remaches y eslabones están gastados.
4. Reemplace la cadena de sierra si presenta alguna de las condiciones mencionadas anteriormente.

- Reemplace la cadena de sierra cuando la longitud de los dientes de corte se haya gastado a solo 4 mm (0,16 pulg.)

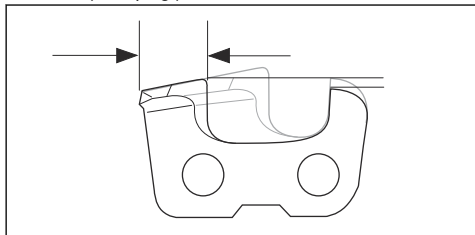

### Para examinar el piñón de arrastre de la cadena

- Compruebe regularmente el nivel de desgaste del piñón de arrastre de la cadena.

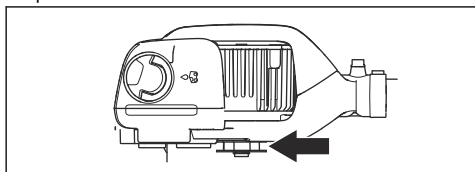

- Reemplace el piñón de arrastre de la cadena si está desgastado y se mueve de lado a lado en el eje del motor.

### Para comprobar la espada guía

- Asegúrese de que el canal de aceite no esté bloqueado. Límpielo si es necesario.

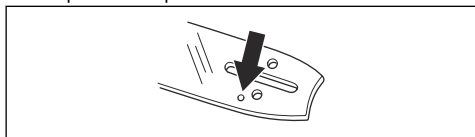

- Examine si hay rebabas en los bordes de la espada guía. Quite las rebabas con una lima.

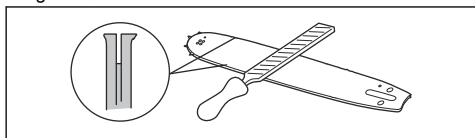

- Limpie la ranura en la espada guía.

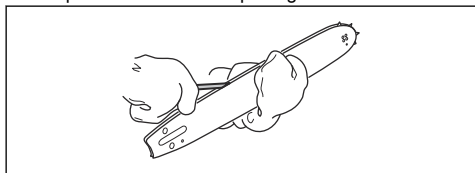

- Examine la ranura de la espada guía para ver si hay desgaste. Reemplace la espada guía si es necesario.

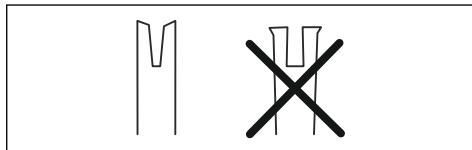

- Examine si la puntera de la espada guía es áspera o está muy gastada.

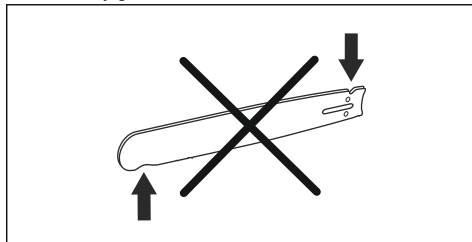

- Asegúrese de que el cabezal de rueda de la espada gire libremente y que el orificio de lubricación del cabezal de rueda de la espada no esté obstruido. Limpie y lubrique si es necesario.

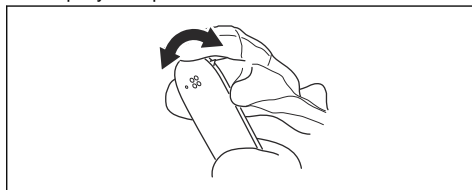

- Para extender el ciclo de vida de la espada guía, gírela diariamente.

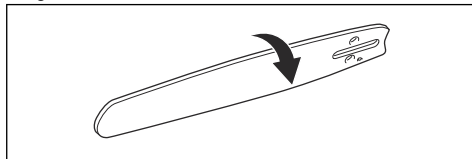

### Para afilar la cadena de sierra

#### Información sobre la espada guía y la cadena de sierra



**ADVERTENCIA:** Utilice guantes protectores cuando utilice la cadena de sierra o cuando realice mantenimiento en esta. Una cadena de sierra que no se mueve también puede causar lesiones.

Reemplace las espadas guía o cadenas de sierra desgastadas o dañadas por la combinación de espada guía y cadena de sierra recomendadas por Husqvarna. Esto es necesario para mantener las funciones de

seguridad del producto. Consulte *Accesorios en la página 52* para conocer una lista de las combinaciones de espada y cadena que recomendamos.

- Longitud de la espada guía, cm/pulg. La información sobre la longitud de la espada guía generalmente se puede encontrar en el extremo trasero de la espada guía.

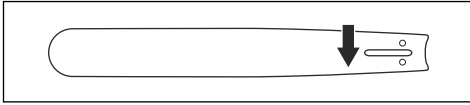

- Número de dientes del cabezal de rueda de la espada (T).

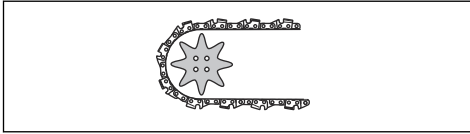

- Paso de la cadena, pulg. La distancia entre los eslabones de arrastre de la cadena de sierra debe alinearse con la distancia de los dientes en el cabezal de rueda de la espada y el piñón de arrastre.

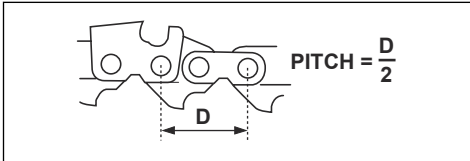

- Cantidad de eslabones de arrastre. La cantidad de eslabones de arrastre se determina según el tipo de espada guía.

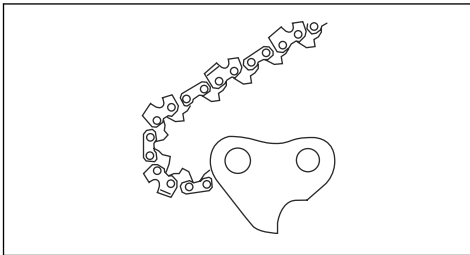

- Ancho de la ranura de la espada, pulg./mm. El ancho de la ranura de la espada guía debe ser igual que el ancho de los eslabones de arrastre de la cadena.

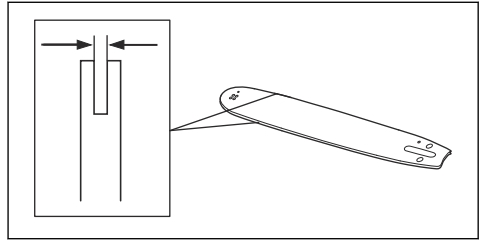

- Orificio de aceite de la cadena y orificio para tensado de la cadena. La espada guía debe alinearse con el producto.

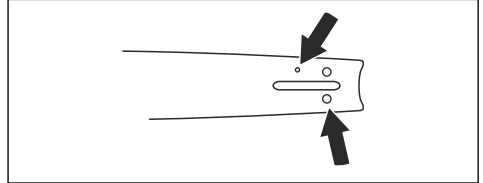

- Ancho del eslabón de arrastre, mm/pulg.

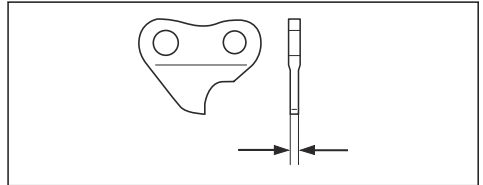

### Información general sobre cómo afilar los dientes de corte

No utilice una cadena de sierra desafilada. Si la cadena de sierra no está afilada, debe aplicar más presión para introducir la espada guía en la madera. Si la cadena de sierra está muy desafilada, no habrá astillas de madera, sino polvo de serrín.

Una cadena de sierra afilada corroe la madera y las astillas de madera se vuelven largas y espesas.

El diente de corte (A) y el calibre de profundidad (B) constituyen en conjunto la parte cortante de la cadena de sierra; es decir, la cortadora. La diferencia de altura entre los dos representa la profundidad de corte (configuración de calibre de la profundidad).

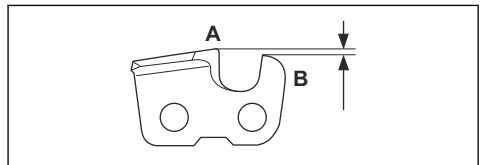

Cuando afile un diente de corte, considere lo siguiente:

- Ángulo del limado.

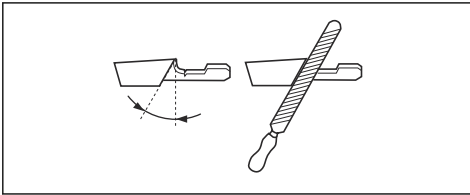

- Ángulo del corte.

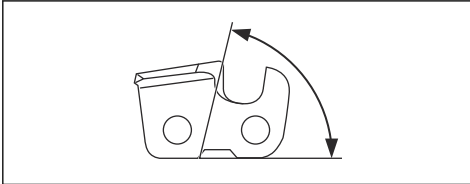

- Posición de la lima.

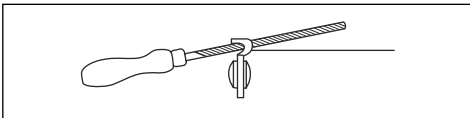

- Diámetro de la lima redonda.

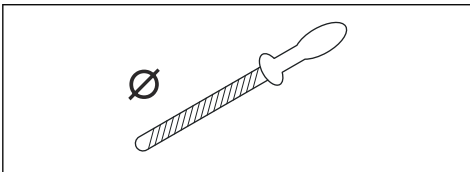

No es fácil afilar una cadena de sierra correctamente sin el equipo correcto. Utilice el calibrador de afilado recomendado. Esto ayudará a mantener el rendimiento de corte al máximo y el riesgo de reculada al mínimo.



**ADVERTENCIA:** El riesgo de reculada aumenta significativamente si no se siguen las instrucciones de afilado.

**Tenga en cuenta:** Consulte *Accesorios en la página 52* para obtener información sobre afilado de la cadena de sierra.

## Para afilar los dientes de corte

1. Use una lima redonda y un calibrador de afilado para afilar los dientes de corte.

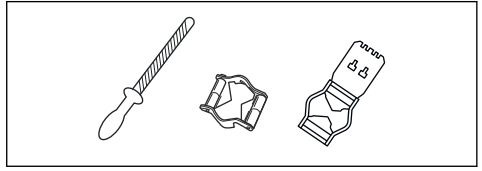

**Tenga en cuenta:** Consulte *Accesorios en la página 52* para obtener información sobre qué lima y calibrador se recomiendan para la cadena de sierra.

2. Asegúrese de que la cadena de sierra tiene la tensión correcta. Una cadena de sierra sin la tensión adecuada se mueve de un lado a otro. Esto dificulta el afilado de la cadena de sierra. Consulte *Para tensar la cadena en la página 47* para obtener instrucciones.

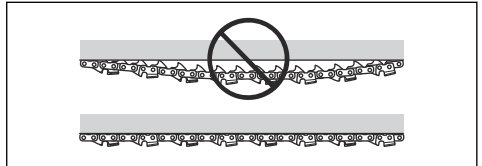

3. Mueva la lima desde la parte interior de los dientes de corte hacia fuera. Disminuya la presión cuando tire el cordón de encendido.

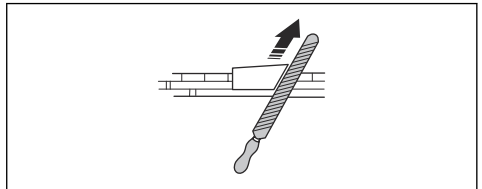

4. Retire el material de limado de todos los dientes en un solo lado primero.
5. Gire el producto y retire el material de limado del otro lado.
6. Asegúrese de que todos los dientes de corte tengan la misma longitud cuando retire el material de limado.

7. La cadena de sierra está gastada cuando los dientes de corte se reducen a 4 mm (0,16"). Reemplace la cadena de sierra.

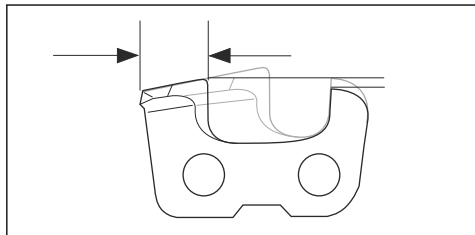

### Información general sobre cómo ajustar la configuración del calibre de profundidad

La configuración del calibre de profundidad (C) disminuye cuando se afila el diente de corte (A). Para mantener el máximo rendimiento de corte debe retirar el material de afilado del calibre de profundidad (B) para obtener la configuración del calibre de profundidad recomendada. Consulte *Accesorios en la página 52* para ver las instrucciones sobre cómo obtener la configuración correcta del calibre de profundidad para la cadena de sierra.

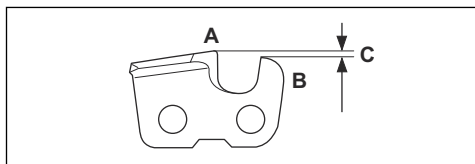

**ADVERTENCIA:** Si el ajuste del calibre de profundidad es demasiado, el riesgo de reculada aumenta.

### Para ajustar el calibre de profundidad

Antes de ajustar el calibre de profundidad o afilar los dientes de corte, consulte *Para afilar los dientes de corte en la página 46* para ver las instrucciones. Se recomienda ajustar el calibre de profundidad cada tres operaciones en las que se afilen los dientes de corte.

**Tenga en cuenta:** Esta recomendación se aplica solo si la longitud de los dientes de corte no se reduce demasiado.

Se recomienda la aplicación de nuestro calibrador de profundidad para obtener el ajuste y ángulo correctos para el calibre de profundidad.

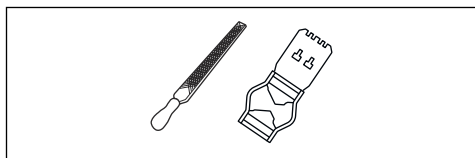

1. Utilice una lima plana y un calibrador de profundidad para el ajuste del calibre de profundidad. Utilice únicamente el calibrador de profundidad para obtener tanto el ajuste como el ángulo correcto para el calibre de profundidad.
2. Ponga el calibrador de profundidad sobre la cadena de sierra.

**Tenga en cuenta:** Consulte el paquete del calibrador de profundidad para obtener más información sobre cómo utilizar la herramienta.

3. Utilice la lima plana para retirar la parte del calibre de profundidad que se extiende por el calibrador de profundidad.

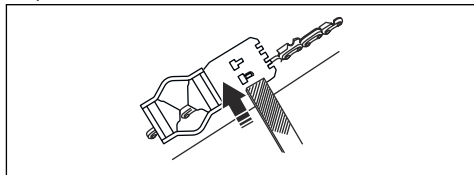

**Tenga en cuenta:** Para saber si el ajuste del calibre de profundidad es el correcto, no debe sentir una resistencia cuando pase la lima por el calibrador de profundidad.

### Para tensar la cadena



**ADVERTENCIA:** Una cadena de sierra con una tensión incorrecta se puede soltar de la espada guía y causar lesiones graves o fatales.

Las cadenas de sierra se alargan con el uso. Ajuste la cadena de sierra con regularidad.

1. Afloje las tuercas de la espada que sostienen la cubierta del embrague o el freno de cadena. Use una llave.

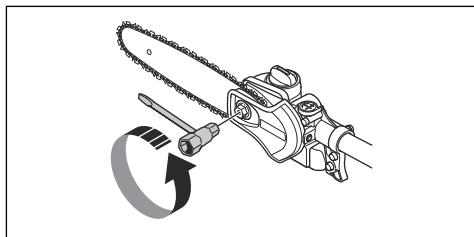

2. Apriete las tuercas de la espada con la mano lo más fuerte que pueda.

3. Levante la parte delantera de la espada guía y gire el tornillo de tensado de la cadena. Use una llave.

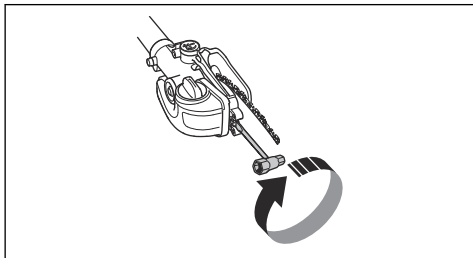

4. Apriete firmemente la cadena de sierra de la espada guía, pero de forma en que se pueda mover fácilmente.
5. Apriete las tuercas de la espada con una llave al mismo tiempo que levanta la parte delantera de la espada guía.

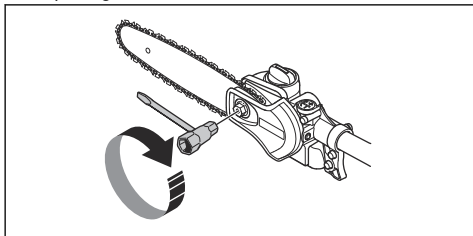

6. Asegúrese de poder tirar la cadena de sierra con facilidad de forma manual sin que cuelgue desde la espada guía.

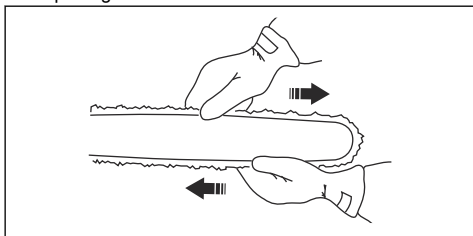

### Para lubricar el equipo de corte

#### Aceite para cadena



**ADVERTENCIA:** La mala lubricación del equipo de corte puede ocasionar roturas de cadena, lo que podría provocar lesiones graves e incluso fatales.

- El aceite debe permitir una buena adhesión a la cadena, además de mantener sus características de flujo, independientemente de si se encuentra en un clima caluroso en verano o frío en invierno.
- Hemos desarrollado una cadena de aceite óptima que, con su base de aceite vegetal, también es biodegradable. Recomendamos el uso de aceite de

nuestra marca para aprovechar al máximo la vida útil de la cadena y reducir el daño al medioambiente.

- Si nuestro aceite para cadena no está disponible, se recomienda utilizar un aceite para cadena estándar.
- En zonas donde el aceite que se utiliza específicamente para la lubricación de cadenas de sierra no se encuentra disponible, puede ser utilizado un aceite de transmisión EP 90 común.
- **Nunca utilice aceite residual.** Esto es peligroso para usted, la máquina y el medioambiente.

### Para comprobar la lubricación de la cadena

1. Compruebe la lubricación de la cadena cada vez que reposte. Oriente la puntera de la espada hacia una superficie de color claro a 20 cm (8 pulg.) de distancia aproximadamente. Es posible que después de 1 minuto de funcionamiento a 75 % de aceleración vea una línea de aceite definida en la superficie clara.

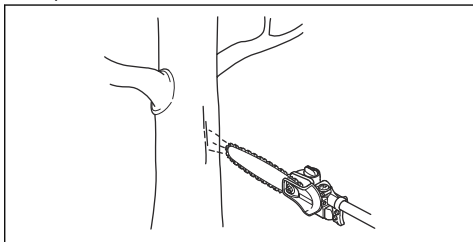

### Para comprobar si la lubricación no funciona

1. Asegúrese de que el canal de aceite en la espada no esté obstruido. Límpielos si es necesario.

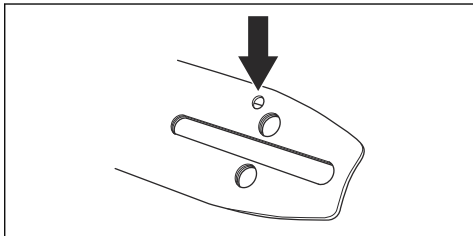

2. Compruebe que el canal de aceite en la caja de engranajes esté limpio. Límpielos si es necesario.



3. Compruebe que el cabezal de rueda de la espada pueda girar libremente. Si el sistema de lubricación de la cadena aún no funciona después de llevar a cabo los controles mencionados anteriormente, póngase en contacto con su taller de servicio.

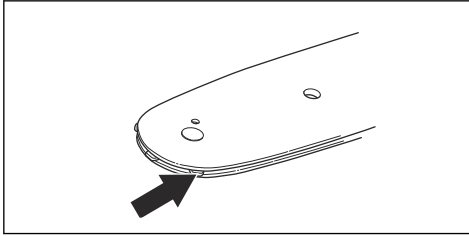

### Para reemplazar el piñón de arrastre de la cadena

1. Retire la tuerca de espada (A) que sostiene la cubierta del embrague.
2. Retire la cubierta del embrague (B).
3. Retire el tornillo (C).
4. Extraiga la arandela (D).
5. Retire el resorte de disco (E).
6. Retire el piñón de transmisión de la cadena (F).

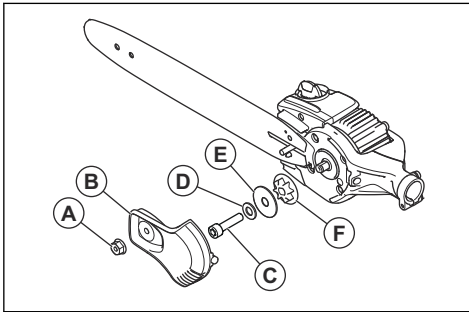

7. Instale un nuevo piñón de arrastre de la cadena.

### Para limpiar el producto, la batería y el cargador de batería

1. Limpie el producto con un paño seco después del uso.
2. Limpie la batería y el cargador de la batería con un paño seco. Mantenga limpios los rieles de guía de la batería.
3. Asegúrese de que los terminales y el cargador de la batería estén limpios antes de utilizarlos.
4. Limpie el contorno del tapón del depósito de aceite con un cepillo.
5. Limpie la superficie interior de la cubierta protectora con un cepillo.

---

## Solución de problemas

---

### Teclado

Problema	Posibles fallas	Solución posible
Luz LED verde de activación intermitente.	Voltaje de batería bajo.	Cargue la batería.

Problema	Posibles fallas	Solución posible
Luz LED roja de error intermitente.	Sobrecarga.	El equipo de corte se encuentra atascado. Detenga el funcionamiento del producto. Extraiga la batería. Limpie el equipo de corte de materiales no deseados. Afloje la cadena.
	Variación de temperatura.	Deje que el producto se enfríe.
	El gatillo de alimentación y el botón de arranque se deben presionar al mismo tiempo.	Suelte el gatillo de alimentación y presione el botón de arranque.
El producto no arranca.	Suciedad en los conectores de la batería.	Limpie los conectores de la batería con aire comprimido o con un cepillo de cerdas suaves.
La luz LED roja de error se enciende.	Es necesario realizar tareas de mantenimiento al producto.	Consulte a su concesionario de servicio.

## Batería

Pantalla LED	Posibles fallas	Posible medida
Parpadeo del indicador LED verde de activación	Voltaje de batería bajo.	Cargue la batería.
El LED de error está parpadeando	La batería está descargada.	Cargue la batería.
	Variación de temperatura.	Utilice la batería en ambientes donde la temperatura esté entre los -10°C (14 °F) and 40°C (104°F).
El LED de error está encendido	La diferencia de la celda es demasiada (1 V).	Póngase en contacto con su taller de servicio.

## Cargador de batería

Problema	Posibles fallas	Solución posible
Luz LED roja de error intermitente.	Variación de temperatura.	Utilice el cargador de la batería en niveles de temperatura de entre 5 °C (41 °F) y 40 °C (104 °F).
La luz LED roja de error se enciende.		Consulte a su concesionario de servicio.

---

## Transporte, almacenamiento y eliminación de residuos

---

### Transporte y almacenamiento

**Tenga en cuenta:** Las variaciones en la temperatura pueden provocar una presión en el depósito de aceite con una fuga temporal de

aceite como consecuencia. Siga las instrucciones de almacenamiento.

- **Limpie el producto y vacíe el depósito de aceite antes de almacenar el producto.**

- **Coloque el producto en posición horizontal o cuélguelo con la espada orientada hacia abajo durante el almacenamiento.**
- **No coloque el producto con la espada orientada hacia arriba durante el almacenamiento.**
- Las baterías de iones de litio proporcionadas siguen los requisitos de la Legislación de productos peligrosos.
- Siga los requisitos especiales sobre el embalaje y las etiquetas para transportes comerciales, incluidos los de terceros y transportistas.
- Comuníquese con una persona con capacitación especial sobre materiales peligrosos antes de enviar el producto. Siga todas las normas nacionales aplicables.
- Utilice cinta sobre los contactos abiertos cuando coloque la batería en un paquete. Coloque firmemente la batería en el paquete para evitar el movimiento.
- Retire la batería para almacenarla o transportarla.
- Coloque la batería y el cargador de la batería en un lugar seco, donde no haya humedad ni heladas.
- No mantenga la batería en un área donde pueda generarse electricidad estática. No mantenga la batería en una caja metálica.
- Coloque la unidad de batería en un almacenamiento donde la temperatura oscile entre 5 °C (41 °F) y 25 °C (77 °F), lejos de la luz solar directa.
- Coloque el cargador de la batería en un almacenamiento donde la temperatura esté entre los 5 °C (41 °F) y 45 °C (113 °F), lejos de la luz solar directa.
- Cargue la batería de un 30 % a un 50 % antes de almacenarla durante períodos prolongados.
- Almacene el cargador de la batería en un espacio cerrado y seco.
- Mantenga la batería lejos del cargador de la batería durante el almacenamiento. No permita que niños y otras personas sin autorización toquen el equipo. Mantenga el equipo en un espacio que pueda cerrar.
- Utilice protección para transportes en el producto para evitar lesiones o daños en el producto durante su transporte y almacenamiento.
- Fije el producto de manera segura durante el transporte.

## Eliminación de la batería, el cargador de la batería y el producto

Los símbolos que aparecen en el producto o en el paquete del producto indican que los componentes no constituyen residuos domésticos. Reciclelo en una planta de reciclaje para equipo eléctrico y electrónico. Esto ayuda a evitar daños al medioambiente y a las personas.

Póngase en contacto con las autoridades locales, de residuos domésticos o con su distribuidor para obtener más información sobre cómo reciclar el producto.

---

## Datos técnicos

---

### Datos técnicos

	<b>530IPX</b>
<b>Motor</b>	
Tipo de motor	BLDC (sin escobillas), 36 V
Velocidad de la cadena, m/s (3/8)	20
Capacidad del depósito de aceite, pinta EE. UU./cm <sup>3</sup>	0,32/150
<b>Peso</b>	
Peso sin la batería, kg/lb	7,3/3,3
<b>Nivel de protección contra el agua</b>	
IPX4 <sup>4</sup>	Sí
<b>Emisiones sonoras</b>	
Nivel de potencia acústica, medido en dB(A)	100

<sup>4</sup> Los productos manuales con alimentación mediante batería de Husqvarna con la etiqueta IPX4 cumplen con este tipo de requisitos relacionados con el nivel de aprobación del producto.

	<b>530iPX</b>
Nivel de potencia acústica, L <sub>WA</sub> dB(A) garantizada	101
<b>Niveles acústicos</b> <sup>5</sup>	
Nivel de presión acústica equivalente en el oído del operador, medido según la norma EN ISO 22868 dB(A), mín/máx.	96
<b>Niveles de vibración</b> <sup>6</sup>	
Niveles de vibraciones en el mango, medidos según la norma ISO 22867, m/s <sup>2</sup> Equipado con una desbrozadora de cadena, izquierda/derecha	1,2/0,7

---

## Accesorios

---

### Baterías aprobadas

Utilice solamente baterías originales BLi para este producto.

### Baterías aprobadas

Solo utilice BLi originales para este producto.

Batería	BLi200
Tipo	Iones de litio
Capacidad de la batería, Ah	5,2
Voltaje nominal, V	36
Peso, kg/lb	1,3/2,8

### Cargadores de batería aprobados

Cargador de batería	QC330
Voltaje de entrada, V	100-240
Frecuencia, Hz	50-60
Potencia, W	330

<sup>5</sup> Los datos registrados para el nivel de presión acústica equivalente para la máquina tienen una dispersión estadística típica (desviación estándar) de 1 dB (A).

<sup>6</sup> Los datos informados para nivel de vibración equivalente tienen una dispersión estadística típica (desviación estándar) de 2 m/s<sup>2</sup>.

## Combinaciones de cadena de sierra y espada guía







Espada guía			Cadena de sierra		
Longitud, pulgadas	Paso, in	Calibre, pulg	Tipo	Longitud, eslabones de arrastre, n.º	Reculada baja
10	3/8	0,050	Husqvarna H37	40	Sí
10	3/8 mini	0,050	Husqvarna S93G	40	Sí

### Limado de cadena de sierra y calibrador de afilado

Utilice el calibrador de afilado recomendado para obtener los ángulos de afilado correctos. Se recomienda

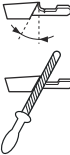
siempre el uso del calibrador de afilado recomendado para restaurar el filo de la cadena de sierra.

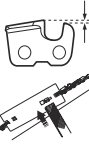
Si desconoce con qué cadena de sierra cuenta su producto, comuníquese con su concesionario de servicio.

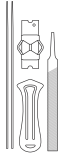
							
	mm/in						
37	4,0 / 5/32	80°	30°	0°	0,65/0,025	5962851-04	5796536-01
S93G	4,0 / 5/32	60°	30°	0°	0,65/0,025	n/a	5966389-02

# Table des matières

Introduction.....	54	Dépannage.....	76
Sécurité.....	56	Transport, entreposage et mise au rebut.....	77
Montage.....	65	Caractéristiques techniques.....	78
Fonctionnement.....	67	Accessoires.....	79
Entretien.....	69		

## Introduction

### Description de l'outil

L'outil Husqvarna 530iPX est une élagueuse à perche à batterie avec moteur électrique.

### Utilisation prévue

Ce produit est utilisé pour les travaux forestiers et pour couper les branches et rameaux.

**Remarque :** Les réglementations nationales peuvent limiter l'utilisation du produit.

Utilisez la machine seulement avec des accessoires homologués par le fabricant. Se reporter à la section *Accessoires à la page 79*.

### Présentation de la machine

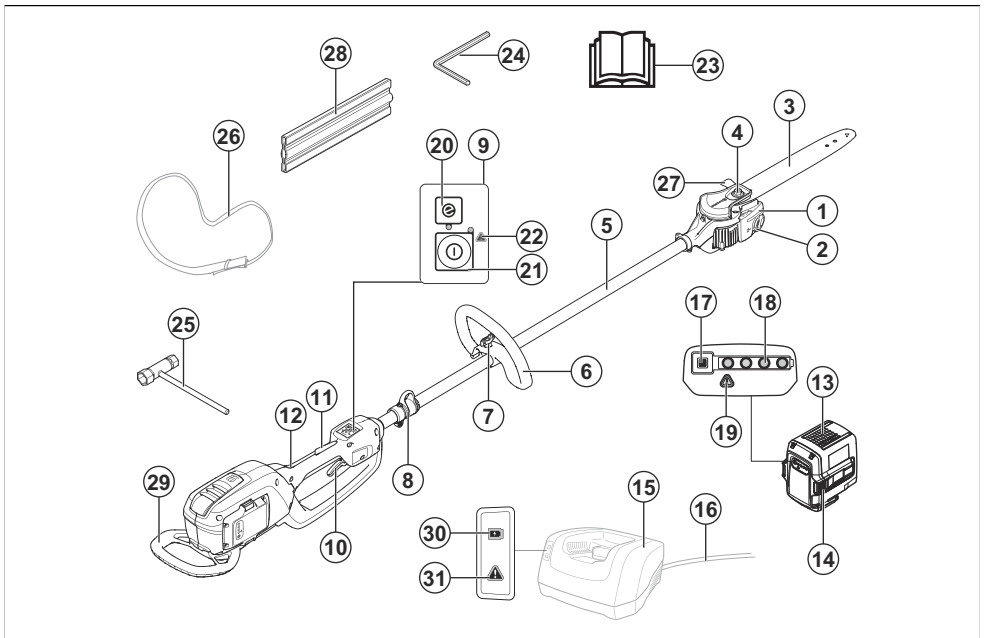

1. Tête d'abattage à chaîne
2. Réservoir d'huile à chaîne
3. Guide-chaîne
4. Écrou du guide-chaîne
5. Arbre
6. Guidon-boucle
7. Ajustement du guidon
8. Crochet de support du harnais
9. Clavier
10. Gâchette
11. Mécanisme de verrouillage de la gâchette
12. Poignée arrière
13. Batterie (accessoire)
14. Boutons de déverrouillage de la batterie

15. Chargeur de batterie (accessoire)
16. Cordon souple
17. Bouton indicateur de la batterie
18. État de la batterie
19. Témoin d'avertissement
20. Bouton SavE
21. Bouton de marche et d'arrêt
22. Témoin d'avertissement
23. Manuel d'utilisation
24. Clé hexagonale de 4 mm
25. Clé de combinaison
26. Faisceau (accessoire)
27. Crochet pour branche
28. Dispositif de protection pour le transport
29. Protection antichoc
30. Témoin d'alimentation
31. Témoin d'avertissement

## Symboles figurant sur le produit



**AVERTISSEMENT!** Ce produit est dangereux. L'opérateur ou les personnes à proximité peuvent subir des blessures graves voire mortelles, si le produit n'est pas utilisé correctement et avec précaution. Pour éviter des blessures à l'opérateur ou aux personnes à proximité, lire et respecter toutes les consignes de sécurité contenues dans le manuel d'utilisation. Avant d'utiliser l'appareil, lire attentivement le manuel d'utilisation et veiller à bien comprendre les directives.



Utiliser un casque de protection dans les endroits où des objets peuvent tomber sur vous. Porter un dispositif de protection homologué pour les oreilles. Utiliser un dispositif de protection homologué pour les yeux.



Utiliser des gants de protection homologués.



Utiliser des bottes antidérapantes robustes.



Les flèches indiquent la limite de position du guidon.

**IPX4**

Protégé contre les éclaboussures d'eau.



Ne pas exposer aux intempéries.



Courant continu.



Tenir toute partie du corps à l'écart des surfaces chaudes.



Remplissage du réservoir d'huile de chaîne et réglage du débit d'huile.



Cycle de fonctionnement de l'unité de coupe, durée de fonctionnement/durée de ralenti



Le produit ou l'emballage ne peut pas être mis au rebut comme un déchet domestique. Le produit et l'emballage doivent être envoyés à un centre de recyclage pour la récupération des équipements électriques et électroniques. (Pour l'Europe seulement)

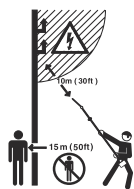

Ce produit n'est pas isolé électriquement. Si le produit touche des lignes à haute tension ou est utilisé à proximité de celles-ci, cela pourrait entraîner la mort ou des blessures graves. L'électricité peut être transmise d'un point à un autre par le phénomène d'arc électrique. Plus la tension est élevée, plus l'électricité est transmise sur une longue distance. L'électricité peut également être transmise à travers des branches et d'autres objets, particulièrement s'ils sont mouillés. Toujours conserver une distance d'au moins 10 m entre la machine et les lignes de haute tension ou tout objet en contact avec celles-ci. S'il est nécessaire de travailler dans cette distance de sécurité, toujours communiquer avec la compagnie d'électricité pertinente pour s'assurer que les lignes sont mises hors tension avant de commencer les travaux.

L'utilisateur de l'outil doit s'assurer, pendant le fonctionnement, qu'il n'y a pas de personnes ou d'animaux à moins de 15 mètres.

**Remarque :** Les autres symboles et autocollants apposés sur le produit se rapportent aux exigences en matière de certification pour certains marchés.

## Symboles figurant sur la batterie et sur le chargeur de batterie

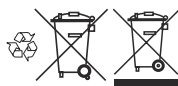

Recycler ce produit à la station de recyclage des équipements électriques et électroniques. (Pour l'Europe seulement)



Transformateur fiable



Utiliser et garder le chargeur de batterie seulement dans un endroit clos.



Double isolation.

## Proposition 65 de la Californie

### **ATTENTION!**

Ce produit contient ou émet un produit chimique qui, d'après l'État de Californie, peuvent causer le cancer, des malformations congénitales ou autre danger pour la reproduction.

## Produit endommagé

Nous ne sommes pas responsables des dommages causés à notre produit si :

- Le produit n'est pas réparé de façon adéquate.
- Le produit est réparé avec des pièces qui ne sont pas fournies ou homologuées par le fabricant.
- Le produit comprend un accessoire qui n'est pas fourni ou homologué par le fabricant.
- Le produit n'est pas réparé par un centre de service après-vente agréé ou par une autorité homologuée.

## Sécurité

### Définitions relatives à la sécurité

Les avertissements, recommandations et remarques soulignent des points du manuel qui revêtent une importance particulière.



**AVERTISSEMENT :** Indique la présence d'un risque de blessure ou de décès de l'utilisateur ou de personnes à proximité si les instructions du manuel ne sont pas suivies.



**MISE EN GARDE :** Indique la présence d'un risque de dommages au produit, à d'autres appareils ou à la zone adjacente si les instructions du manuel ne sont pas suivies.

**Remarque :** Utilisé pour donner des renseignements plus détaillés qui sont nécessaires dans une situation donnée.



## Consignes générales de sécurité relatives aux outils électriques



**AVERTISSEMENT** : Lire toutes les instructions et consignes de sécurité. Le non-respect de ces instructions et consignes peut provoquer une électrocution, un incendie et des blessures graves.

**Remarque** : Conserver ces instructions et consignes pour consultation ultérieure. Dans les avertissements, le terme « outil électrique » fait référence à votre appareil électrique branché sur le secteur ou alimenté par batterie (sans fil).

### Sécurité de l'aire de travail

- **Maintenir l'aire de travail propre et bien éclairée.** Les endroits sombres ou encombrés sont propices aux accidents.
- **Ne pas utiliser des outils électriques dans des atmosphères explosives, notamment en présence de liquides, gaz ou poussières inflammables.** Les outils électriques produisent des étincelles qui peuvent enflammer les poussières et les vapeurs.
- **Tenir les enfants et les spectateurs à distance lorsque l'outil électrique est en marche.** Un moment d'inattention pourrait vous en faire perdre le contrôle.

### Sécurité électrique

- **La fiche d'un outil électrique doit être adaptée à la prise. Ne jamais modifier la fiche. Ne jamais utiliser une fiche d'adaptation avec un outil électrique mis à la terre.** Les fiches non modifiées et les prises adaptées à la fiche permettent de réduire les risques d'électrocution.
- **Éviter d'entrer en contact avec les surfaces mises à la terre (tuyaux, radiateurs, cuisinières, réfrigérateurs, etc.).** Le risque d'électrocution est plus important si le corps de l'opérateur est mis à la terre.
- **Ne pas exposer les outils électriques à la pluie ou à l'humidité.** L'infiltration d'eau dans un outil électrique augmente le risque d'électrocution.
- **Toujours manipuler le cordon avec soin. Ne jamais utiliser le cordon pour porter, tirer ou débrancher l'outil électrique. Tenir le cordon à l'écart de la chaleur, de l'huile, des bords tranchants et des pièces mobiles.** Les cordons endommagés ou emmêlés augmentent le risque d'électrocution.
- **Pour le travail à l'extérieur, utiliser une rallonge adaptée à l'usage extérieur.** L'utilisation d'une telle rallonge réduit le risque d'électrocution.
- **S'il est impossible d'éviter de faire fonctionner la machine électrique dans un endroit humide, utiliser une alimentation avec dispositif de protection par courant résiduel (RCD).** Les

disonjoncteurs de courant résiduel réduisent le risque d'électrocution.

### Sécurité personnelle

- **Lors de l'utilisation d'un outil électrique, toujours demeurer attentif et faire preuve de bon sens. Ne pas utiliser l'outil électrique si vous êtes fatigué ou sous l'emprise de drogues, de l'alcool ou de médicaments.** Tout moment d'inattention pendant l'utilisation d'un outil électrique peut causer de graves blessures.
- **Utiliser de l'équipement de protection individuelle. Toujours porter des lunettes de protection.** En utilisant l'équipement de protection (masque antipoussière, chaussures de sécurité antidérapantes, casque, dispositif de protection pour les oreilles, etc.) qui convient aux conditions, on réduit les risques de blessure.
- **Prévenir les démarrages accidentels. Vérifier que l'interrupteur est à la position d'arrêt avant de brancher l'outil dans la prise ou le bloc d'alimentation, de le saisir ou de le transporter.** Le transport des outils électriques en maintenant le doigt sur l'interrupteur d'alimentation et le branchement d'outils alors que l'interrupteur est à la position de marche expose à des accidents.
- **Retirer toute clé ou clavette de réglage avant de mettre l'outil sous tension.** Une clé ou une clavette reliée à une pièce mobile de l'outil électrique peut causer une blessure.
- **Ne pas trop se pencher vers l'avant. Toujours se tenir bien campé et en équilibre.** Cela permet de mieux contrôler l'outil électrique lors d'un imprévu.
- **S'habiller de façon appropriée. Ne jamais porter des vêtements amples ou des bijoux. Garder les cheveux et les vêtements loin des pièces mobiles.** Les vêtements amples, bijoux et cheveux longs peuvent se prendre dans les pièces en mouvement.
- **Si des dispositifs sont fournis pour raccorder des systèmes de collecte et d'extraction de la poussière, s'assurer que ceux-ci sont utilisés et correctement branchés.** L'utilisation de dépoussiéreurs peut réduire les risques associés à la poussière.
- **Ne pas laisser la parfaite connaissance de l'outil acquise en raison de l'utilisation fréquente de ce dernier engendrer la complaisance et le non respect des principes de sécurité relatifs à l'outil.** Une négligence peut provoquer de graves blessures en une fraction de seconde.
- Les vibrations produites pendant l'utilisation de l'outil peuvent différer de la valeur totale déclarée, selon la manière dont l'outil est utilisé. L'utilisateur doit déterminer les mesures de sécurité qui sont nécessaires à sa protection sur la base d'une estimation de son exposition dans les conditions d'utilisation réelles (en tenant compte de chaque phase du cycle opératoire, soit lorsque l'outil est éteint, lorsqu'il est utilisé activement et lorsqu'il fonctionne au ralenti).

## Utilisation et entretien des outils électriques

- **Ne pas forcer sur l'outil électrique.** Utiliser l'outil électrique qui convient au travail à effectuer. De cette façon, le résultat sera meilleur et le travail sera effectué de façon plus sécuritaire et au régime pour lequel l'outil électrique a été conçu.
- **Ne pas utiliser l'outil électrique si l'interrupteur ne permet pas la mise sous tension et l'arrêt de l'outil.** Tout outil électrique dont l'interrupteur est défectueux représente un danger et doit être réparé.
- **Débrancher la fiche de la source d'alimentation ou retirer le bloc de batteries de l'outil électrique avant de procéder aux réglages, de changer les accessoires ou de ranger l'outil.** Ces mesures de sécurité réduisent le risque de mise sous tension accidentelle.
- **Ranger les outils électriques hors de la portée des enfants et ne pas laisser des personnes qui ne connaissent pas l'outil ou les présentes consignes utiliser celui-ci.** Les outils électriques représentent un danger lorsqu'ils sont entre les mains d'utilisateurs non formés.
- **Entretenir les outils électriques et les accessoires.** Vérifier l'outil à la recherche de pièces brisées, de mauvais alignement ou de blocage des pièces mobiles et de toute autre situation pouvant nuire au bon fonctionnement de l'outil. Si l'outil est endommagé, il faut le réparer avant de l'utiliser. De nombreux accidents sont causés par des outils mal entretenus.
- **Maintenir les outils tranchants aiguisés et propres.** Les outils tranchants correctement entretenus dont les bords de coupe sont bien affûtés sont moins susceptibles de se coincer et plus faciles à contrôler.
- **Utiliser l'outil électrique, les accessoires, les forets, etc., conformément aux présentes instructions et en tenant compte des conditions de travail et de la tâche à réaliser.** L'utilisation de l'outil électrique pour des opérations autres que celles pour lesquelles il est prévu peut entraîner des dangers.
- **Garder les poignées et les surfaces de préhension sèches, propres et exemptes d'huile et de graisse.** Les poignées et les surfaces de préhension glissantes ne permettent pas de manipuler l'outil de manière sécuritaire, ni d'en conserver le contrôle lorsqu'une situation inattendue se présente.

## Utilisation et entretien des outils électriques à batteries

- **Ne recharger qu'avec le chargeur indiqué par le fabricant.** Un chargeur convenant à un type de bloc de batteries particulier peut entraîner un risque d'incendie s'il est utilisé avec un autre bloc de batteries.
- **N'utiliser des outils électriques qu'avec les blocs de batteries spécifiquement indiqués.** L'utilisation d'autres groupes de batteries peut entraîner un risque de blessure et d'incendie.

- **Lorsqu'on n'utilise pas le bloc de batteries, le tenir à l'écart d'objets métalliques, tels que les trombones, pièces de monnaie, clés, clous, vis ou autres petits objets en métal, qui peuvent établir une connexion entre les bornes.** La mise en court-circuit des bornes de batteries peut provoquer des brûlures ou un incendie.
- **Une utilisation abusive peut laisser s'échapper du liquide de la batterie; éviter tout contact. En cas de contact accidentel, rincer abondamment à l'eau. Si du liquide entre en contact avec les yeux, consulter en outre un médecin immédiatement.** Le liquide échappé de la batterie peut provoquer des irritations ou des brûlures.
- **Ne pas utiliser un bloc de batteries ou un outil défectueux ou modifié.** Les batteries endommagées ou modifiées peuvent se comporter de manière inattendue et provoquer un incendie, une explosion ou des blessures potentielles.
- **Ne pas exposer un bloc de batteries ou l'outil au feu ou à une température excessive.** Une exposition au feu ou à une température supérieure à 130°C (266°F) peut provoquer une explosion.
- **Suivre toutes les instructions de charge et ne pas charger la batterie ou l'outil en dehors de la plage de températures spécifiée dans les instructions.** Charge incorrectement ou à des températures en dehors de la plage spécifiée peut endommager la batterie et augmenter les risques d'incendie.

## Réparations

- **Faire entretenir votre outil électrique par un technicien qualifié et utiliser uniquement des pièces de rechange identiques aux pièces d'origine.** L'entretien adéquat de l'outil permet une utilisation plus sécuritaire.
- **Ne jamais tenter de réparer un bloc de batteries endommagé.** La réparation des blocs de batteries ne devrait être effectuée que par le fabricant ou les fournisseurs de service autorisés.

## Avertissements de sécurité pour l'élagueuse sur perche – sécurité personnelle

- **Lorsque l'élagueuse sur perche est en marche, maintenir la chaîne éloignée de toutes les parties du corps. Avant de démarrer l'élagueuse, s'assurer que la chaîne n'est pas en contact avec quoi que ce soit.** Tout moment d'inattention pendant l'utilisation des élagueuses peut entraîner l'enchevêtrement de la chaîne avec les vêtements ou même avec une partie du corps.
- **Toujours tenir l'élagueuse avec la main droite sur la poignée arrière et la main gauche sur la poignée avant.** Éviter d'inverser la position des mains, car cela accroît le risque de blessure.
- **Tenir l'élagueuse par les surfaces de prise isolées uniquement, car la scie à chaîne pourrait entrer en contact avec un câble dissimulé ou avec son propre cordon d'alimentation.** Si la tronçonneuse entre en contact avec un câble sous tension, les parties

exposées en métal de l'élagueuse pourraient agir comme conducteur et électrocuter l'utilisateur.

- **Porter des lunettes de protection. Il est recommandé de porter également du matériel de protection pour les oreilles, la tête, les mains, les jambes et les pieds.** Le port d'équipement de protection approprié réduit le risque de blessures causées par la projection de débris ou un contact accidentel avec la chaîne.
- **Toujours s'assurer d'avoir un bon appui et utiliser la tronçonneuse uniquement alors que vous êtes debout sur une surface plane, stable et sûre.** Sur une surface glissante ou instable, il y a un risque de perte d'équilibre ou de contrôle de la tronçonneuse.
- **Lors de la coupe d'une branche en tension, prendre garde à l'effet de rebond.** Lorsque la tension présente dans les fibres du bois est relâchée, la branche peut frapper l'opérateur ou lui faire perdre le contrôle de l'élagueuse.
- **Toujours faire preuve d'une extrême prudence lors de la coupe de broussailles ou de jeunes arbres.** L'élagueuse peut projeter les petites branches vers l'utilisateur ou lui faire perdre l'équilibre.
- **Suivre les instructions de lubrification, de mise sous tension de la chaîne et de changement du guide-chaîne et de la chaîne.** Une chaîne mal tendue ou mal lubrifiée peut se rompre ou accroître le risque de rebond.
- **Transporter l'élagueuse par la poignée avant, moteur coupé et l'élagueuse loin de votre corps.** Pour transporter ou ranger l'élagueuse, toujours installer le capot du guide-chaîne. Le maniement approprié de l'élagueuse réduit le risque de contact accidentel avec la chaîne.
- **Utiliser la tronçonneuse uniquement pour couper du bois. Ne pas utiliser l'élagueuse à des fins non prévues. Ne pas utiliser l'élagueuse pour couper par exemple du métal, du plastique, un ouvrage de maçonnerie ou des matériaux de construction non composés de bois.** L'utilisation de l'élagueuse à des fins autres que celles pour lesquelles elle a été prévue peut entraîner une situation dangereuse.
- **Garder les poignées sèches, propres et exemptes d'huile et de graisse.** Les poignées grasses ou huileuses sont glissantes et peuvent entraîner une perte de contrôle.
- **Ne pas essayer d'abattre un arbre jusqu'à ce que les risques encourus et la façon de les éviter soient bien compris.** Des blessures graves à l'utilisateur ou aux personnes à proximité peuvent se produire pendant l'abattage d'un arbre.
- **Cette élagueuse n'est pas destinée à l'abattage d'un arbre.** L'utilisation de l'élagueuse pour des opérations autres que celles pour lesquelles elle a été conçue peut entraîner des blessures graves à l'opérateur ou aux personnes à proximité.
- Il est fortement recommandé que les utilisateurs qui se servent du produit pour la première fois s'entraînent à tronçonner des rebuts de bûches sur un chevalet.

## Consignes générales de sécurité



**AVERTISSEMENT :** Lire les messages d'avertissement qui suivent avant d'utiliser le produit.

- Retirer la batterie afin d'éviter le démarrage accidentel de l'appareil.
- Ce produit est un outil dangereux s'il est utilisé de façon insouciant ou inappropriée. Cet outil peut causer des blessures graves, ou même mortelles, à l'utilisateur et à d'autres personnes.
- Ne pas utiliser l'outil si des modifications contraires à ses caractéristiques initiales y ont été apportées. Ne pas modifier une partie de l'outil sans l'approbation du fabricant. Utiliser seulement des pièces homologuées par le fabricant. Des blessures graves ou mortelles peuvent résulter d'un entretien non adéquat.
- Vérifier le produit avant son utilisation. Se reporter à *Dispositifs de sécurité sur l'outil à la page 61* et *Pour vérifier avant l'utilisation à la page 67*. Ne pas utiliser le produit s'il est endommagé ou ne fonctionne pas correctement. Effectuer les vérifications de sécurité, de maintenance et d'entretien conformément aux instructions fournies dans ce manuel.
- Les enfants doivent être supervisés afin de s'assurer qu'ils ne jouent pas avec l'outil. Ne jamais laisser des enfants ni des personnes n'ayant pas été formées à l'utilisation de l'appareil ou de sa batterie utiliser ou entretenir l'appareil. La réglementation locale peut fixer l'âge de l'utilisateur.
- Garder le produit dans un endroit verrouillé hors de portée des enfants et des personnes non autorisées.
- Entreposer le produit hors de portée des enfants.
- Votre garantie ne couvre pas les dommages ou la responsabilité causés par l'utilisation d'accessoires ou de pièces de rechange non autorisés.
- La conception du produit ne peut en aucun cas être modifiée sans l'autorisation du fabricant. Toujours utiliser des accessoires d'origine. Les modifications et les accessoires non autorisés peuvent entraîner des blessures graves ou la mort de l'opérateur et d'autres personnes.

**Remarque :** Des lois nationales ou locales peuvent réglementer l'utilisation. Respecter les réglementations en vigueur.

## Consignes de sécurité pour l'utilisation



**AVERTISSEMENT :** Lire et respecter les messages d'avertissement qui suivent avant d'utiliser l'appareil.

- S'assurer qu'aucune personne ni aucun animal ne s'approche à moins de 15 m/50 pi pendant

le travail. Lorsque plusieurs opérateurs travaillent dans la même zone, la distance de sécurité doit être d'au moins quinze mètres. Le non-respect de cette directive peut entraîner de graves blessures. Arrêter l'appareil immédiatement si une personne s'approche. Ne jamais entamer un mouvement de balancement avec l'appareil sans d'abord jeter un coup d'œil derrière pour s'assurer que personne ne se trouve dans la zone de sécurité.

- Le fait de travailler par mauvais temps est éprouvant et augmente les risques. En raison des risques supplémentaires, il n'est pas recommandé d'utiliser la machine par très mauvais temps, par exemple en cas de brouillard épais, pluie diluvienne, vent violent, froid intense, risque d'éclair, etc.
- Ne pas laisser des enfants utiliser l'appareil ou se tenir à proximité de celui-ci. L'appareil étant facile à démarrer, les enfants peuvent le faire démarrer s'ils sont laissés sans surveillance. Cela peut entraîner un risque de blessure grave. Débrancher la batterie lorsque l'appareil n'est pas sous surveillance.
- S'assurer qu'aucune personne ni aucun animal ou objet ne gêne le contrôle de l'appareil ou n'entre en contact avec l'outil de coupe ou des objets projetés par l'outil de coupe.
- Quand un dispositif de protection pour les oreilles est utilisé, rester attentif aux appels ou cris d'avertissement. Toujours retirer le dispositif de protection pour les oreilles dès que l'appareil s'arrête.
- Une surexposition aux vibrations peut entraîner des problèmes circulatoires ou des troubles nerveux, en particulier chez les personnes ayant des troubles circulatoires. Parler à un médecin en cas de symptômes liés à une surexposition aux vibrations. Voici certains de ces symptômes : engourdissement, perte de sensibilité, fourmillement, picotement, douleur, faiblesse musculaire, décoloration ou modification de l'épiderme. Ces symptômes apparaissent habituellement aux doigts, aux mains et aux poignets.
- Ne jamais utiliser un accessoire de coupe sans protecteur approuvé. L'utilisation d'un protecteur défectueux ou inapproprié peut causer des blessures graves.
- Toujours arrêter le produit, retirer la batterie et s'assurer que l'outil de coupe s'arrête complètement avant d'entamer toute tâche sur le produit. La tendance au rebond augmente considérablement si les instructions d'affûtage ne sont pas respectées.
- Il est recommandé de consulter un expert en cas de doute. Communiquer avec votre concessionnaire ou votre atelier d'entretien. Éviter toutes les utilisations qui vous semblent difficiles.
- Éviter toutes les utilisations qui vous semblent difficiles.
- Ne jamais utiliser l'appareil si vous êtes fatigué ou sous l'emprise de drogues, de l'alcool, de médicaments ou de toute substance qui pourrait

affecter la vision, l'attention, la coordination des gestes ou le jugement.

- Le produit peut être projeté violemment sur le côté lorsque le nez du guide-chaîne entre en contact avec un objet fixe. Il s'agit du rebond. Un rebond peut être suffisamment violent pour propulser le produit ou l'opérateur à l'écart, occasionnant une perte de contrôle du produit. Éviter de couper avec le nez du guide-chaîne.
- Ne pas utiliser ce produit s'il est impossible d'appeler de l'aide en cas d'accident.
- Se tenir bien campé et en parfait équilibre. S'assurer qu'il est possible de se déplacer et de se tenir debout en toute sécurité. Repérer les obstacles éventuels (racines, roches, branches, fossés, etc.) en cas de déplacement imprévu. Faire très attention lors du travail sur une pente.
- Toujours inspecter la zone de travail. Retirer tous les objets mobiles tels que les pierres, le verre cassé, les clous, les fils de fer, les cordes, etc. qui pourraient être projetés ou s'enrouler autour de l'outil de coupe.
- Faire très attention lors de la coupe d'un arbre sous tension. Un arbre sous tension peut revenir à sa position normale avant ou après la coupe. Si l'utilisateur se positionne de manière incorrecte ou effectue l'entaille au mauvais endroit, l'arbre peut le heurter ou heurter la tronçonneuse et lui faire perdre le contrôle. Les deux situations peuvent entraîner de graves blessures.
- Utiliser le harnais pour supporter le poids du produit et faciliter sa manipulation.
- Toujours tenir l'appareil des deux mains. Tenir l'appareil sur le côté droit du corps.

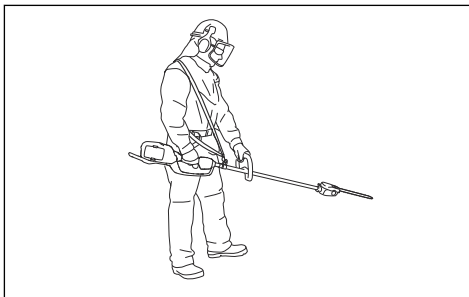

- Arrêter le produit avant de passer à une autre zone. Fixer le dispositif de protection de transport avant de porter ou de transporter le produit sur une distance quelconque.
- Ne jamais abandonner le produit en marche à moins de l'avoir sous les yeux.
- Si le produit doit être utilisé à une température inférieure à -10 °C, entreposer l'appareil et la batterie dans un espace chauffé au moins 24 heures avant de les utiliser.

- Ne jamais se tenir directement sous une branche qui est en cours de coupe. Cela peut entraîner des blessures graves, voire mortelles.
- Respecter les règles de sécurité en vigueur pour les travaux à proximité de lignes électriques aériennes.
- Ce produit n'est pas isolé électriquement. Si le produit touche des lignes à haute tension ou est utilisé à proximité de celles-ci, cela pourrait entraîner la mort ou des blessures graves. L'électricité peut être transmise d'un point à un autre par le phénomène d'arc électrique. Plus la tension est élevée, plus l'électrice est transmise sur une plus longue distance. L'électricité peut également être transmise à travers des branches et d'autres objets, particulièrement s'ils sont mouillés. Toujours conserver une distance d'au moins 10 m entre le produit et les lignes de haute tension ou tout objet en contact avec celles-ci. S'il est nécessaire de travailler dans cette distance de sécurité, toujours communiquer avec la compagnie d'électricité pertinente pour s'assurer que les lignes sont mises hors tension avant de commencer les travaux.
- Un outil de coupe inadéquat peut augmenter le risque d'accidents.

## Équipement de protection personnelle



**AVERTISSEMENT :** Lire les messages d'avertissement qui suivent avant d'utiliser le produit.

- Toujours utiliser un équipement de protection personnelle homologué lors de l'utilisation de l'appareil. Cet équipement de protection personnelle n'élimine pas complètement les risques de blessures, mais il peut en réduire la gravité en cas d'accident. Laisser le concessionnaire aider à sélectionner l'équipement adéquat.
- Porter un casque de protection en cas de risque de chute d'objets.
- L'exposition prolongée au bruit peut causer des lésions auditives. En règle générale, les outils alimentés par batterie sont relativement silencieux, mais peuvent tout de même causer des lésions auditives en raison d'une combinaison de niveau sonore et d'un usage prolongé. Husqvarna recommande aux utilisateurs d'utiliser des protecteurs d'oreille lors de l'utilisation des produits pendant des périodes prolongées dans une journée. Les utilisateurs permanents et réguliers doivent faire vérifier régulièrement leur ouïe.



**AVERTISSEMENT :** Les protecteurs d'oreille limitent la capacité d'entendre les sons et les signaux d'avertissement.

- Utiliser un dispositif de protection homologué pour les yeux. Porter également des lunettes de protection homologuées en cas d'utilisation d'une

visière. Les lunettes de protection homologuées doivent être conformes à la norme ANSI Z87.1 aux États-Unis ou à la norme EN 166 dans les pays de l'Union européenne.

- Utiliser une visière pour protéger le visage. La visière n'est pas suffisante pour protéger les yeux.



- Utiliser des gants au besoin, par exemple lors de la fixation, de l'examen ou du nettoyage de l'outil de coupe.
- Porter des bottes ou chaussures antidérapantes robustes.
- Utiliser des vêtements faits de tissus résistants. Toujours utiliser des pantalons longs et lourds et des manches longues. Ne pas porter des vêtements amples qui peuvent se prendre dans les broussailles et les branches. Ne pas porter des bijoux, des pantalons courts, des sandales et ne pas marcher pieds nus. Garder les cheveux au-dessus des épaules.

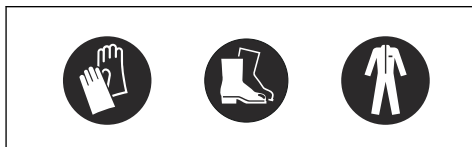

- Garder une trousse de premiers soins à portée de main.



## Dispositifs de sécurité sur l'outil



**AVERTISSEMENT :** Lire les messages d'avertissement qui suivent avant d'utiliser l'appareil.

- Ne pas utiliser le produit si les dispositifs de sécurité sont endommagés ou s'ils ne fonctionnent pas correctement.
- Vérifier régulièrement les dispositifs de sécurité. Se reporter à *Calendrier d'entretien à la page 69*.
- Si les dispositifs de sécurité sont endommagés ou ne fonctionnent pas correctement, communiquez avec votre concessionnaire réparateur Husqvarna.

## Vérification du clavier

1. Appuyer sur le bouton marche/arrêt (A).

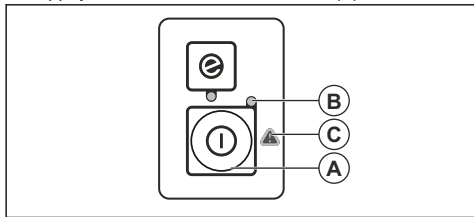

- a) Quand le produit est sous tension, le témoin à DEL (B) s'allume.
  - b) Quand le produit est hors tension, le témoin à DEL (B) s'éteint.
2. Si l'indicateur d'avertissement (C) s'allume ou clignote. Se reporter à la section *Clavier à la page 76*.

## Vérification du verrouillage de la gâchette

Le mécanisme de verrouillage de la gâchette empêche le fonctionnement accidentel de celle-ci. Une pression sur le bouton de verrouillage (A) libère la gâchette (B). Quand la poignée est relâchée, la gâchette et son mécanisme de verrouillage retournent à leur position initiale. Ce mouvement est actionné par des ressorts indépendants.

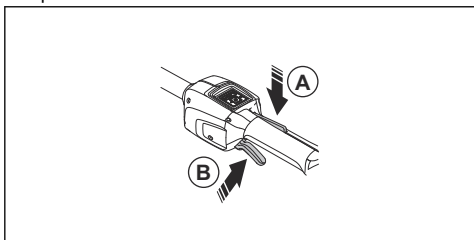

1. Vérifier que la gâchette est verrouillée quand le bouton de verrouillage est à sa position initiale.

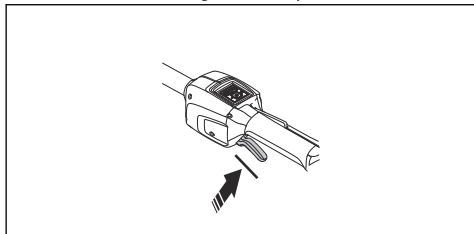

2. Appuyer sur la gâchette et vérifier qu'elle retourne à sa position initiale une fois relâchée.

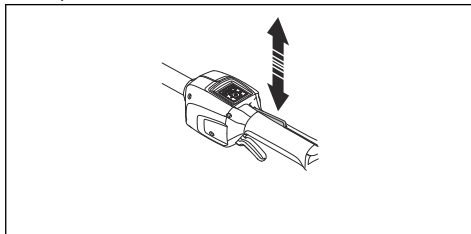

3. Vérifier que la gâchette et le bouton de verrouillage bougent librement et que le ressort de retour fonctionne correctement.

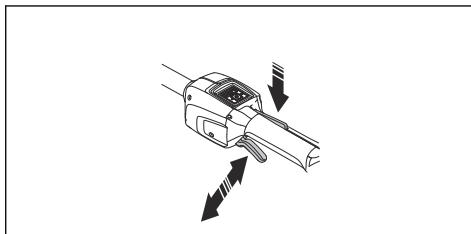

4. Mettre l'appareil sous tension. Voir *Mise sous tension de l'appareil à la page 67*.
5. Faire tourner le moteur à plein régime.
6. Relâcher la gâchette et vérifier que l'outil de coupe s'immobilise.

## Harnais à raccord rapide



**AVERTISSEMENT :** Ne pas utiliser le harnais si la fonction de libération rapide est endommagée. Lors du réglage du produit, vérifier que la fonction de libération du harnais fonctionne correctement.



**AVERTISSEMENT :** S'assurer que le produit est fixé en toute sécurité sur le harnais lors de l'utilisation du produit. Si ce n'est pas le cas, le produit ne peut pas être utilisé en toute sécurité et peut engendrer des blessures pour l'opérateur ou les autres personnes présentes.

Le dispositif de libération rapide est situé à l'avant du harnais. Les sangles du harnais doivent toujours rester à la position correcte.

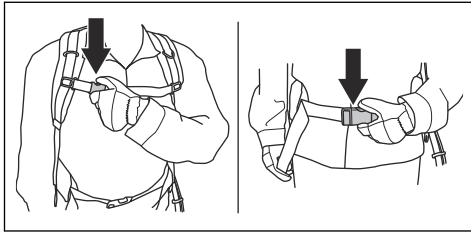

En cas d'urgence, la fonction de desserrage rapide permet de dégager ce dernier du produit en toute sécurité.

### Protection de l'outil de coupe

La protection de l'accessoire de coupe empêche qu'un objet détaché soit projeté vers l'opérateur.

Vérifier le dispositif de protection de l'outil de coupe pour détecter d'éventuels dommages; le remplacer s'il est endommagé. Utiliser seulement une protection homologuée pour l'outil de coupe.

### Consignes de sécurité relatives à l'équipement de coupe.



**AVERTISSEMENT** : Lire les messages d'avertissement qui suivent avant d'utiliser l'appareil.

- N'utiliser que les combinaisons de guide-chaîne et de chaîne et l'équipement d'affûtage approuvés. Se reporter à la section *Accessoires à la page 79* pour obtenir des instructions.
- Utiliser des gants de protection lors de l'utilisation de la chaîne ou d'opérations d'entretien sur celle-ci. Une chaîne immobile peut également provoquer des blessures.
- Toujours s'assurer que la dent de coupe est affûtée de façon adéquate. Pour l'affûter, respecter nos instructions et utiliser le gabarit de lime recommandé. Une chaîne endommagée ou mal affûtée augmente le risque d'accident.

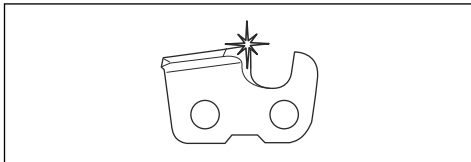

- Conserver le bon réglage de la jauge de profondeur. Respecter nos instructions et utiliser le réglage de la jauge de profondeur recommandé. Un réglage de la jauge de profondeur trop grand augmente le risque de rebond.

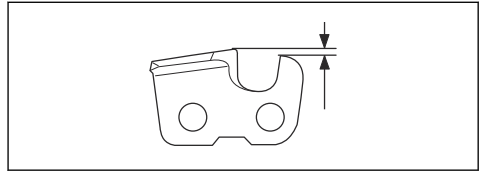

- S'assurer que la chaîne est correctement tendue. Si la chaîne n'est pas serrée contre le guide-chaîne, elle peut dérailler. Une tension inappropriée de la chaîne augmente l'usure du guide-chaîne, de la chaîne et du pignon d'entraînement de la chaîne. Reportez-vous à *Pour tendre la chaîne à la page 75*.

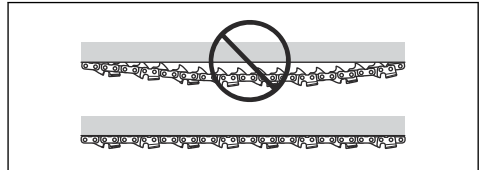

- Effectuer régulièrement l'entretien de l'équipement de coupe et le maintenir correctement lubrifié. Si la chaîne n'est pas correctement lubrifiée, le risque d'usure du guide-chaîne, de la chaîne et du pignon d'entraînement de la chaîne augmente.

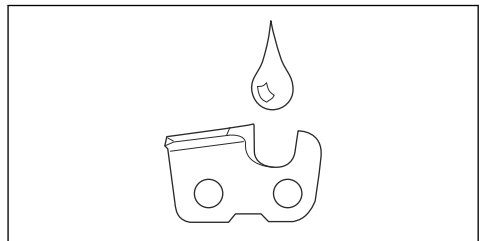

### Sécurité en matière de batteries



**AVERTISSEMENT** : Lire les messages d'avertissement qui suivent avant d'utiliser le produit.

- Utiliser uniquement les batteries BLi recommandées pour votre produit. Les batteries sont chiffrées au moyen d'un logiciel.
- Utiliser les batteries BLi qui sont rechargeables en tant que source d'alimentation pour les produits Husqvarna connexes seulement. Pour éviter les blessures, ne pas utiliser la batterie en tant que source d'alimentation pour d'autres appareils.
- Risque de choc électrique. Ne pas raccorder les bornes de la batterie à des clés, à des vis ou à tout autre objet métallique. Cela peut provoquer un court-circuit de la batterie.
- Ne pas utiliser des batteries qui ne sont pas rechargeables.

- Ne pas placer d'objet dans les fentes de ventilation de la batterie.
- Maintenir la batterie à l'écart de la lumière du soleil, de la chaleur et des flammes nues. La batterie peut causer des brûlures et/ou des brûlures chimiques.
- Garder la batterie à l'écart des micro-ondes et des pressions élevées.
- Ne pas essayer de démonter ou de briser la batterie.
- Ne pas laisser l'acide de batterie toucher votre peau. L'acide de batterie provoque des blessures cutanées, de la corrosion et de brûlures. Si l'acide de batterie entre en contact avec les yeux, ne pas les frotter, mais les rincer avec de l'eau pendant au moins 15 minutes. Si l'acide de batterie entre en contact avec la peau, la nettoyer avec une grande quantité d'eau et de savon. Consulter un médecin.
- Utiliser la batterie dans une température comprise entre -10 °C (14 °F) et 40 °C (104 °F).
- Ne pas nettoyer la batterie ou le chargeur de batterie avec de l'eau. Se reporter à *Pour nettoyer le produit, la batterie et le chargeur de batterie*, à la page 76.
- Ne pas utiliser une batterie endommagée ou qui ne fonctionne pas correctement.
- Entreposer les batteries à l'écart des objets métalliques tels que les clous, les vis ou les bijoux.
- Maintenir la batterie à l'écart des enfants.

## Sécurité du chargeur de batteries



**AVERTISSEMENT** : Lire les messages d'avertissement qui suivent avant d'utiliser le produit.

- Risque de décharge électrique et de court-circuit si les consignes de sécurité ne sont pas suivies.
- Utiliser une prise secteur mise à la terre approuvée qui n'est pas endommagée.
- Ne pas utiliser d'autres chargeurs de batterie que ceux fournis pour votre produit. Utiliser uniquement des chargeurs Husqvarna QC lors du chargement des batteries de rechange Husqvarna BLi.
- Ne pas essayer de démonter le chargeur de batterie.
- Ne pas utiliser un chargeur de batterie endommagé ou qui ne fonctionne pas correctement.
- Ne pas soulever le chargeur de batterie au moyen du cordon d'alimentation. Pour débrancher le chargeur de batteries de la prise murale, tirer la fiche. Ne pas tirer le cordon d'alimentation.
- Tenir les câbles et les rallonges à l'abri de l'eau, de l'huile et des arêtes coupantes. S'assurer que le câble n'est pas coincé entre les portes, les barrières ou quoi que ce soit de semblable.
- Ne pas utiliser le chargeur de batterie à proximité de matériaux inflammables ou de matériaux qui peuvent

- engendrer une corrosion. S'assurer que le chargeur de batterie n'est pas couvert. Débrancher la prise du chargeur de batterie en cas de fumée ou d'incendie.
- Recharger la batterie seulement dans un endroit clos avec une bonne ventilation et à l'écart de la lumière. Ne pas charger la batterie à l'extérieur. Ne pas charger la batterie dans des conditions humides.
- Utiliser le chargeur de batterie seulement lorsque la température est comprise entre 5 °C (41 °F) et 40 °C (104 °F). Utiliser le chargeur dans un environnement bien ventilé, sec et exempt de poussières.
- Ne pas placer d'objet dans les fentes de refroidissement du chargeur de batterie.
- Ne pas raccorder les bornes du chargeur de batterie aux objets métalliques, car cela peut court-circuiter le chargeur de batterie.
- Utiliser des prises murales approuvées qui ne sont pas endommagées.
- Utiliser uniquement des rallonges à trois fils destinées à un usage extérieur dotées de fiches de mise à la terre à trois broches et de prises de mise à la terre adaptées à la fiche de l'appareil.

## Consignes de sécurité pour la maintenance



**AVERTISSEMENT** : Lire les messages d'avertissement qui suivent avant de procéder à l'entretien du produit.

- Retirer la batterie avant d'effectuer l'entretien, de procéder à d'autres contrôles ou d'assembler le produit.
- L'opérateur ne doit effectuer que les travaux de réparation et d'entretien décrits dans ce manuel d'utilisation. Se rendre dans le centre de service agréé pour les travaux de réparation ou d'entretien plus importants.
- Ne pas nettoyer la batterie ou le chargeur de batterie avec de l'eau. Les détergents puissants peuvent endommager le plastique.
- En absence d'entretien, cela réduit la durée de vie du produit et augmente le risque d'accidents.
- Une formation spécifique est nécessaire pour tous les travaux d'entretien et de réparation, en particulier pour les dispositifs de sécurité sur le produit. Si toutes les vérifications indiquées dans ce manuel d'utilisation ne sont pas homologuées une fois l'entretien effectué, se rendre dans le centre de service La disponibilité des réparations et des entretiens effectués de façon professionnelle est garantie pour votre produit.
- Utiliser des pièces de rechange d'origine.



# Montage

## Introduction



**AVERTISSEMENT** : Lire et comprendre le chapitre sur la sécurité avant d'assembler le produit.

## Pour monter le guidon en boucle

1. Fixer le guidon en boucle sur l'arbre entre les flèches.

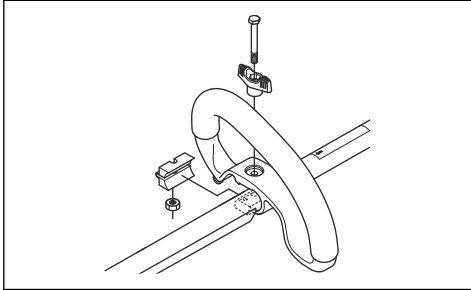

2. Déplacer l'entretoise dans la fente du guidon en boucle.
3. Installez l'écrou, le bouton et la vis. Ne pas trop serrer.
4. Régler le produit dans une position adéquate.
5. Serrer le boulon.

## Montage du guide-chaîne et de la chaîne

1. Retirer l'écrou du guide-chaîne qui fixe le carter d'embrayage.
2. Monter le guide-chaîne sur le boulon du guide-chaîne. Placer le guide-chaîne à la position arrière. Placer la chaîne sur le pignon d'entraînement et dans la rainure du guide-chaîne. Commencer par le dessus du guide-chaîne.
3. S'assurer que les bords des découpeuses s'orientent vers l'avant sur le bord supérieur du guide-chaîne (C).

4. Aligner le trou du guide-chaîne avec la goupille de réglage de la chaîne et installer le carter d'embrayage. S'assurer que les maillons d'entraînement s'ajustent correctement sur le pignon d'entraînement (B). S'assurer que la chaîne se trouve dans la rainure du guide-chaîne. Serrer les écrous du guide-chaîne à fond manuellement.

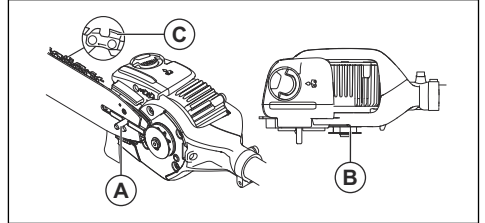

5. Appliquer une tension sur la scie à chaîne, voir la section *Pour tendre la chaîne à la page 75*.

## Réglage de l'angle de la chaîne



**AVERTISSEMENT** : Arrêter le produit et retirer la batterie avant de continuer. Porter des gants de protection.

1. Desserrer les vis sur la tête de scie (A).
2. Faire tourner la tête de scie (B) de 90°.
3. Serrer les vis (A).

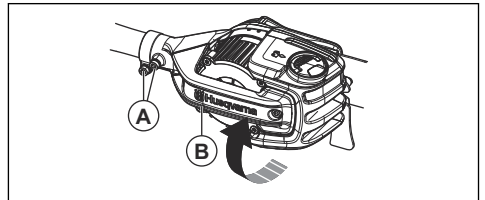

## Pour monter le crochet pour branche

- Utiliser 2 vis pour fixer le crochet pour branche.

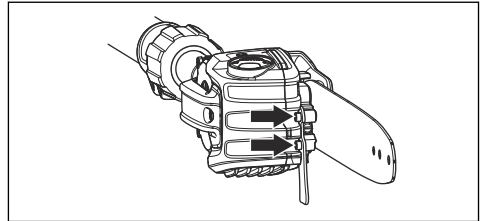

## Pour monter la protection pare-chocs

1. Utiliser 6 vis pour fixer la protection pare-chocs.

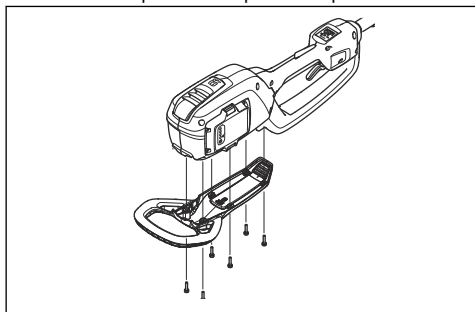

## Réglage du harnais

1. Enfiler le harnais.
2. Fixer le harnais sur le crochet de support du harnais.
3. Régler la longueur du harnais jusqu'à ce que le crochet de support se trouve à la hauteur de la hanche droite de l'utilisateur.

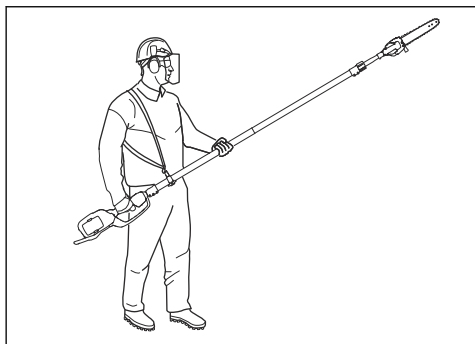

## Pour brancher le chargeur de batterie

1. Brancher le chargeur de batterie à la tension et la fréquence indiquées sur la plaque signalétique.
2. Placer la fiche dans une prise mise à la terre. La DEL du chargeur de batterie clignote en vert une fois.

**Remarque :** La batterie ne se charge pas si sa température est supérieure à 50 °C (122 °F). Si la température est supérieure à 50 °C (122 °F), le chargeur de batterie refroidit la batterie.

## Branchement de la batterie



**AVERTISSEMENT :** Utiliser uniquement des batteries d'origine Husqvarna avec le produit.

1. Vérifier que la batterie est chargée à bloc.
2. Pousser la batterie dans le porte-batterie de l'appareil. Quand la batterie se bloque en position, un déclic se fait entendre.

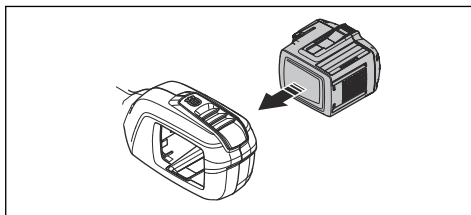

**MISE EN GARDE :** Si la batterie ne s'insère pas facilement dans le porte-batterie, elle n'est pas bien installée. Cela pourrait endommager le produit.

3. Vérifier que le protège-main est bien installé.

## Renseignements sur la batterie

Se reporter au manuel d'utilisation de la batterie pour obtenir des renseignements sur la manière d'utiliser la batterie.

## Pour remplir au moyen d'huile pour chaîne

Remplir avec de l'huile après 1 heure de fonctionnement ou lorsque la batterie est vide.

1. Ouvrir le bouchon de remplissage d'huile de chaîne sur la partie supérieure de la tête de scie.

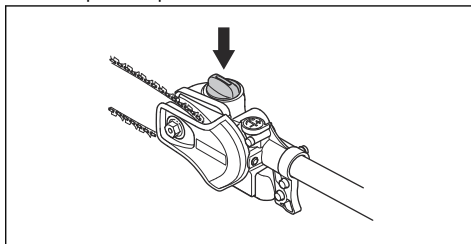

2. Remplir d'huile pour chaîne
3. Fixez le bouchon du réservoir d'huile de chaîne Husqvarna.

# Fonctionnement

## Introduction



**AVERTISSEMENT** : Lire et comprendre le chapitre sur la sécurité avant d'utiliser le produit.

## Pour charger la batterie

**Remarque** : Charger la batterie lors de la première utilisation. Une batterie neuve n'est chargée qu'à 30 %.

1. S'assurer que la batterie est sèche.
2. Insérer la batterie dans le chargeur de batterie.

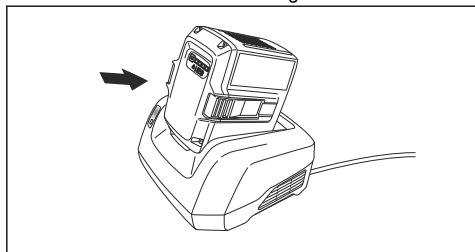

3. S'assurer que le voyant de charge vert du chargeur de batterie s'allume. Cela signifie que la batterie est correctement raccordée au chargeur de batterie.

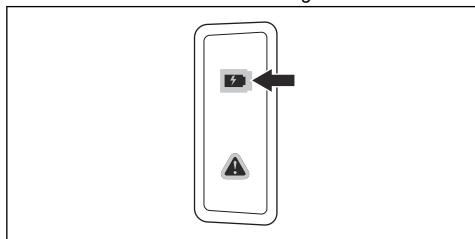

4. Lorsque toutes les DEL de la batterie s'allument, la batterie est complètement chargée.

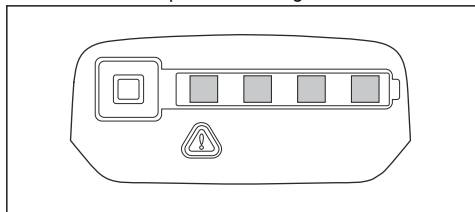

5. Pour débrancher le chargeur de batteries de la prise murale, tirer la fiche. Ne pas tirer le câble.
6. Retirer la batterie du chargeur de batterie.

**Remarque** : Se reporter aux manuels de la batterie et du chargeur de batterie pour obtenir de plus amples renseignements.

## Pour vérifier avant l'utilisation

1. Inspecter la zone de travail. Retirer tout objet susceptible d'être projeté.
2. Vérifier la chaîne Ne jamais utiliser un équipement émoussé, fissuré ou endommagé
3. Vérifier que l'appareil est en parfait état de marche.
4. Vérifier le serrage de l'ensemble des écrous et des vis.
5. S'assurer que la chaîne est correctement lubrifiée. Se référer à *Lubrification de l'équipement de coupe à la page 75*.
6. S'assurer que la chaîne s'arrête toujours lorsque le moteur tourne au ralenti.
7. Utiliser uniquement ce produit pour les travaux auxquels il est destiné.
8. S'assurer que la poignée et que les fonctions de sécurité sont en bon état de fonctionnement. Ne jamais utiliser une machine sur laquelle il manque des pièces ou qui a été modifiée par rapport aux spécifications.

## Mise sous tension de l'appareil

1. Appuyer sur le bouton marche/arrêt et le maintenir enfoncé jusqu'à ce que la DEL verte s'allume.

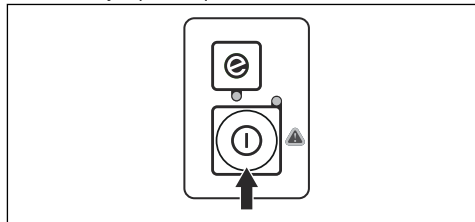

2. Utiliser le commutateur d'activation pour commander la vitesse.

## Pour utiliser la fonction SavE (économie)

Ce produit est équipé d'une fonction d'économie de la batterie, SavE. La fonction SavE réduit la vitesse de la chaîne et permet à la batterie de fournir la plus longue durée de fonctionnement.

**Remarque** : La fonction SavE ne réduit pas la puissance de coupe du produit.

1. Appuyer sur le bouton SavE du clavier.

2. S'assurer que la DEL verte s'allume.
3. Appuyer de nouveau sur le bouton SavE pour désactiver la fonction. La DEL verte s'éteint.

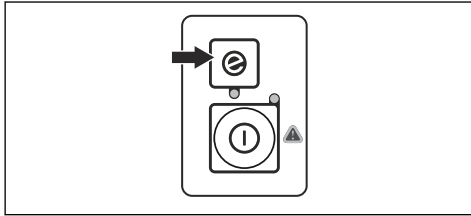

vous heurter ou heurter l'outil et causer des blessures.

- Vérifier la zone de travail.
- Nettoyer un espace ouvert à l'une des extrémités de la zone de travail, et commencer le travail à cet endroit.
- Travailler systématiquement en allant et en venant sur le terrain, sur une largeur de travail comprise entre 4 et 5 m/13 et 16 pi à chaque passage. De cette façon, le rayon d'action total de la machine est utilisé dans les deux sens et l'utilisateur bénéficie d'une zone de travail facile et variable.

## Mise hors tension de l'appareil

1. Relâcher la gâchette ou son mécanisme de verrouillage.
2. Appuyer sur le bouton de marche-arrêt jusqu'à ce que la DEL verte s'éteigne.
3. Appuyer sur les boutons de déverrouillage de la batterie et retirer la batterie.

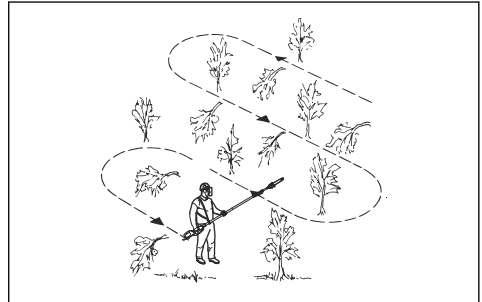
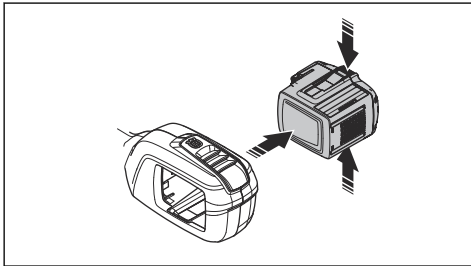

- Le parcours doit être déterminé de manière à éviter les fossés et autres obstacles du terrain. Adapter également le parcours en fonction du vent afin que les troncs déblayés tombent dans la partie déjà déblayée.

## Abattage d'un arbre

- Ne pas abattre des arbres dans des zones non déblayées.
- Lors de la découpe, travailler dans le secteur compris entre 9 et 12 heures.
- Le diamètre maximal recommandé pour les arbres abattus est de 15 cm/6 po.
- Une souche au niveau de la taille peut faire tomber l'arbre dans la direction cible aussi loin que possible.
- Lorsqu'on coupe en poussant et en appuyant, l'arbre tombe vers l'arrière par rapport au guide-chaîne.
- Lorsqu'on coupe en tirant, l'arbre tombe vers l'avant par rapport au guide-chaîne.
- Utiliser le guide-chaîne pour orienter l'arbre dans la direction de chute cible. Pour les grands arbres, utiliser le crochet pour branche derrière le guide-chaîne.
- S'assurer que l'arbre tombe après que le tronc soit coupé et avant de déplacer le produit.

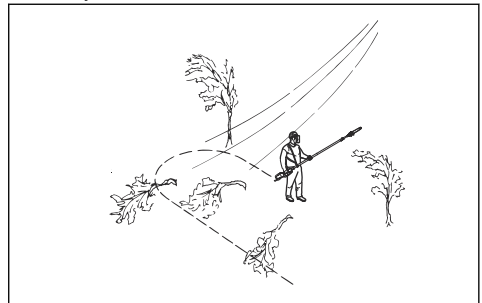

- Sur un sol en pente, il faudrait travailler le long de la pente. Il est beaucoup plus facile de travailler le long d'une pente plutôt que de travailler de haut en bas.
- Si les troncs sont trop proches les uns des autres, ajuster la vitesse de travail.
- Si l'appareil doit être utilisé à une température inférieure à 10°, entreposer l'appareil et la batterie dans un espace chauffé au moins 24 heures avant de les utiliser.

## Consignes générales de travail



**AVERTISSEMENT** : Faire attention lors de la coupe d'un arbre sous tension. Il peut revenir à sa position avant la coupe,



**AVERTISSEMENT** : Ne jamais se tenir directement sous une branche en

cours de coupe. Cela peut engendrer des blessures graves, voire la mort.

- Faire preuve de prudence à proximité des lignes aériennes. La chute de branches peut provoquer un court-circuit.
- Autant que possible, se placer de sorte à effectuer la coupe à angle droit par rapport à la branche.

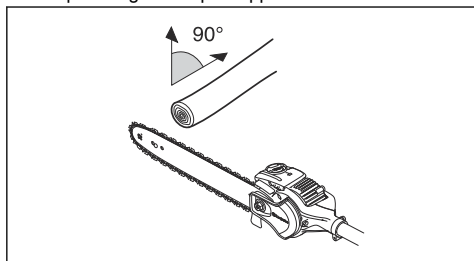

- Couper les grosses branches en sections. Les branches qui chutent peuvent rebondir en direction de l'utilisateur après avoir heurté le sol.

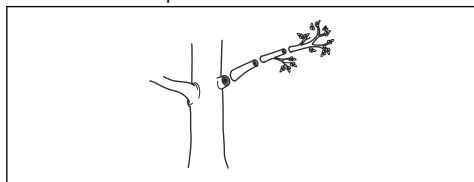

- Ne jamais couper à travers le renflement à la racine de la branche car cela ralentit la cicatrisation et augmente le risque d'attaques fongiques!

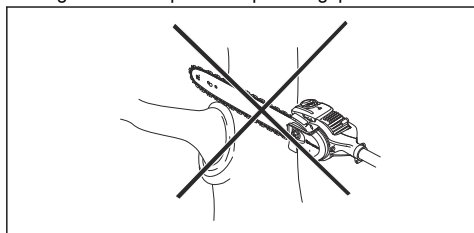

- Utiliser la butée à la base de la tête de coupe pour obtenir du soutien lors de la coupe. Cela permet d'éviter que l'outil de coupe « saute » sur la branche.

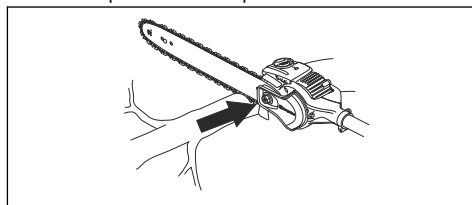

- Effectuer une coupe initiale sur la face inférieure de la branche avant de couper à travers la branche. Cela permet d'éviter la déchirure de l'écorce, ce qui pourrait ralentir la cicatrisation et causer des dommages permanents à l'arbre. La profondeur de coupe ne doit pas dépasser le tiers de l'épaisseur de la branche, pour éviter le blocage. Maintenir la chaîne en marche lors du retrait de l'outil de coupe de la branche pour éviter qu'elle se bloque.

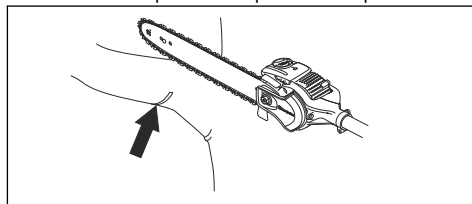

- S'assurer d'être bien campé et de pouvoir travailler sans être gêné par des branches, des pierres et des arbres.



**AVERTISSEMENT :** Ne jamais actionner la gâchette sans avoir une vue complète de l'outil de coupe.

## Entretien

### Introduction



**AVERTISSEMENT :** Lire et comprendre le chapitre sur la sécurité avant de faire l'entretien de l'outil.



**AVERTISSEMENT :** Retirer la batterie avant d'effectuer l'entretien de l'outil.

### Calendrier d'entretien



**AVERTISSEMENT :** Retirer la batterie avant de procéder à l'entretien.

Voici les mesures d'entretien à effectuer sur l'appareil. Se reporter aux tâches dans le chapitre Entretien pour obtenir de plus amples renseignements.

Entretien	Quotidien	Hebdomadaire	Mensuel
Nettoyer les pièces externes de l'appareil avec un chiffon sec. Ne pas utiliser d'eau.	X		
S'assurer que le bouton marche/arrêt fonctionne correctement et n'est pas endommagé.	X		
Vérifier que la gâchette et son mécanisme de verrouillage fonctionnent correctement et de façon sécuritaire.	X		
Vérifier que toutes les commandes fonctionnent et qu'elles ne sont pas endommagées.	X		
Maintenir les poignées sèches et propres. S'assurer qu'il n'y a pas d'huile et de graisse sur les poignées.	X		
Vérifier que la protection de la chaîne n'est pas endommagée. Remplacer la protection de la chaîne si elle est endommagée.	X		
Vérifier que les vis et les écrous sont bien serrés.	X		
Nettoyer le bouchon du réservoir d'huile	X		
Vérifier que les boutons de déverrouillage de la batterie fonctionnent et gardent la batterie bien fixée à l'appareil.	X		
Vérifier que le chargeur de batterie n'est pas endommagé et qu'il fonctionne correctement.	X		
Vérifier que la batterie n'est pas endommagée.	X		
Vérifier que la batterie est chargée.	X		
Vérifier que le chargeur de batterie n'est pas endommagé.	X		
Vérifier tous les câbles, raccords et connexions. S'assurer qu'il n'y a pas de dommages ou de saleté.		X	
Nettoyer la protection de la chaîne.		X	
Examiner l'usure du pignon d'entraînement de la chaîne.  Remplacer le pignon d'entraînement de la chaîne après environ 50 heures de fonctionnement ou plus fréquemment, au besoin.		X	
Vérifier les points de connexion entre la batterie et l'appareil. Examiner également le point de connexion entre la batterie et le chargeur.			X

Entretien	Quotidien	Hebdomadaire	Mensuel
S'assurer que la tête d'abattage n'est pas endommagée. Remplacer la tête d'abattage si elle est endommagée.	Un concessionnaire Husqvarna agréé doit faire tout l'entretien sur la tête d'abattage.		

## Pour examiner la batterie et le chargeur de batterie

1. Examiner la batterie pour détecter des dommages éventuels, par exemple des fissures.
2. Examiner le chargeur de batterie pour détecter des dommages éventuels, par exemple des fissures.
3. S'assurer que le cordon de raccordement du chargeur de batterie est intact et qu'il ne présente pas de fissure.

## Entretien de l'outil

### Pour vérifier la chaîne

Vérifier la chaîne tous les jours.

1. S'assurer qu'il n'y a pas de fissures dans les rivets et les maillons.

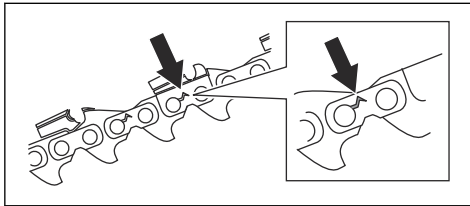

2. Vérifier si la chaîne est rigide.
3. Comparer la chaîne avec une chaîne neuve pour voir si les rivets et les maillons sont usés.
4. Remplacer la chaîne si elle présente l'une des conditions ci-dessus.
5. Remplacer la chaîne lorsque la longueur de la dent de coupe est usée et n'est que de 4 mm (0,16 po)

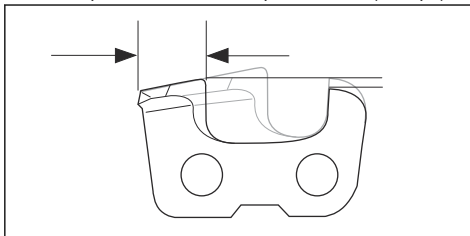

## Pour vérifier le pignon d'entraînement de la chaîne

1. Vérifier régulièrement le degré d'usure du pignon d'entraînement.

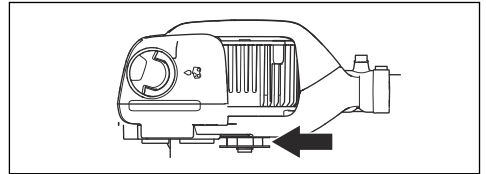

2. Remplacer le pignon d'entraînement s'il est usé et se déplace d'un côté à l'autre sur l'arbre du moteur.

## Pour vérifier le guide-chaîne

1. S'assurer que le canal de graissage n'est pas endommagé. Nettoyer au besoin.

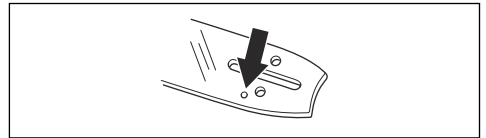

2. Examiner s'il y a des bavures sur les côtés du guide-chaîne. Retirer les bavures au moyen d'une lime.

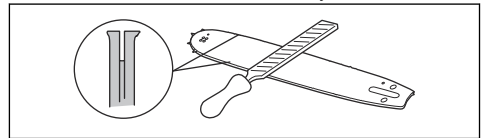

3. Nettoyer la rainure du guide-chaîne.

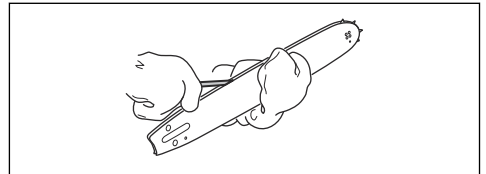

4. Examiner la rainure du guide-chaîne pour détecter tout signe d'usure. Remplacer le guide-chaîne au besoin.

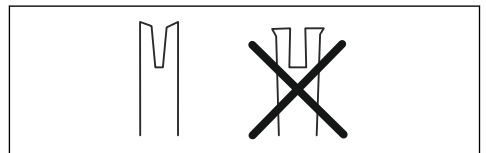

5. Examiner si le bout du guide-chaîne est rugueux ou très usé.

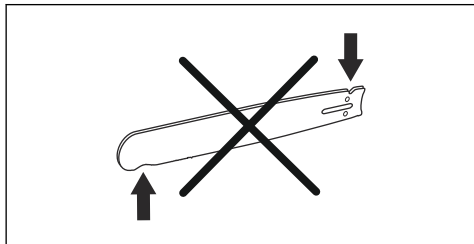

6. S'assurer que le pignon du bout du guide-chaîne tourne librement et que l'orifice de graissage du pignon du bout du guide-chaîne n'est pas obstrué. Nettoyer et lubrifier au besoin.



7. Tourner le guide-chaîne tous les jours pour prolonger sa durée de vie.

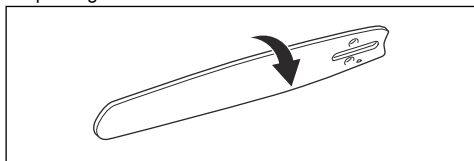

## Affûter la chaîne.

### Renseignements à propos du guide-chaîne et de la chaîne



**AVERTISSEMENT :** Utiliser des gants de protection lors de l'utilisation de la chaîne ou d'opérations d'entretien sur celle-ci. Une chaîne immobile peut également provoquer des blessures.

Remplacer une chaîne ou un guide-chaîne usé ou endommagé par des combinaisons de guide-chaîne et de chaîne recommandées par Husqvarna. Cela est nécessaire dans l'optique de conserver les fonctions de sécurité du produit. Se reporter à la section *Accessoires à la page 79*, pour obtenir une liste de combinaisons de guide-chaîne et de chaîne de rechange que nous recommandons.

- Longueur du guide-chaîne, cm/po. Des renseignements sur la longueur du guide-chaîne se trouvent généralement à l'extrémité arrière du guide-chaîne.

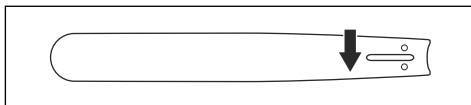

- Nombre de dents sur le pignon du bout du guide-chaîne (T)

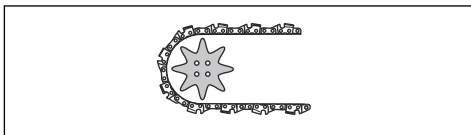

- Pas de chaîne (po). La distance entre les maillons d'entraînement de la chaîne doit s'aligner avec la distance des dents du pignon du bout du guide-chaîne et du pignon d'entraînement.

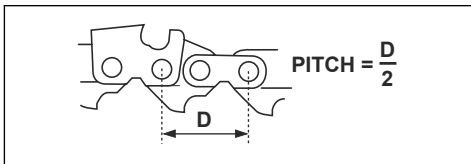

- Nombre de maillons d'entraînement Le nombre de maillons d'entraînement est déterminé par le type de guide-chaîne.

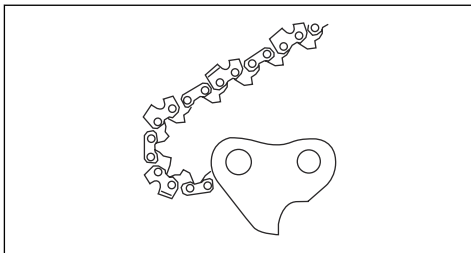

- Largeur de rainure du guide-chaîne, po/mm. La largeur de la rainure du guide-chaîne doit être identique à celle des maillons d'entraînement de la chaîne.

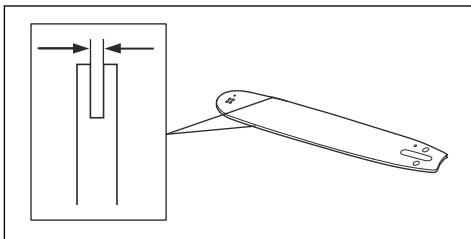



- Trou de graissage de chaîne et trou du tendeur de chaîne. Le guide-chaîne doit s'aligner avec le produit.

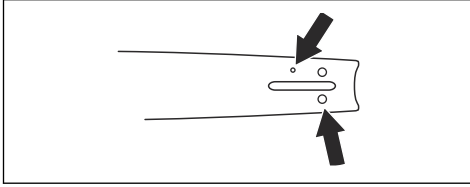

- Largeur du maillon d'entraînement, mm/po.

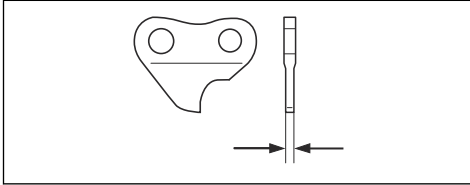

## Renseignements généraux sur comment affûter les dents de coupe

Ne pas utiliser une scie coupante émoussée. Si la chaîne est émoussée, appliquer plus de pression pour pousser le guide-chaîne dans le bois. Si la chaîne est très émoussée, il n'y aura pas de copeaux de bois, mais de la sciure.

Une chaîne affûtée dévore le bois et les copeaux de bois deviennent longs et épais.

La dent de coupe (A) et la jauge de profondeur (B) forment ensemble la pièce coupante de la chaîne, le dispositif de coupe. La différence de hauteur entre les deux donne la profondeur de coupe (réglage de la jauge de profondeur).

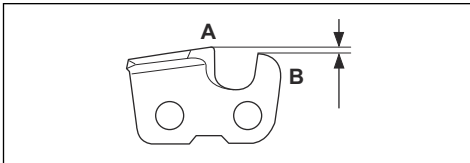

Lors de l'affûtage d'une dent de coupe, penser aux éléments suivants :

- L'angle d'affûtage.

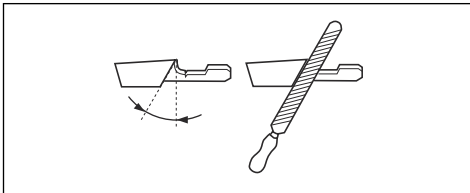

- L'angle de coupe.

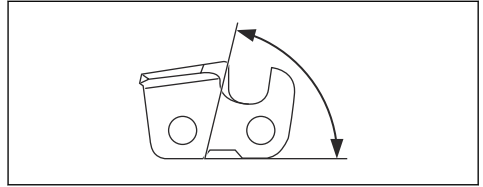

- La position de la lime.

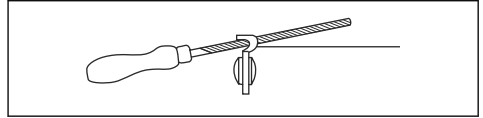

- Le diamètre de la lime ronde.

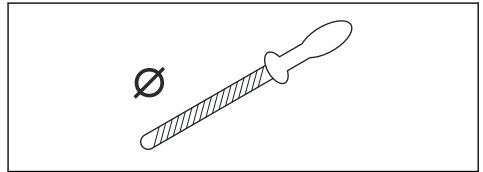

Il n'est pas facile d'affûter correctement une chaîne sans l'équipement adéquat. Utiliser le gabarit de lime recommandé. Cela permet de maintenir les performances de coupe au maximum et le risque de rebond au minimum.



**AVERTISSEMENT :** Le risque de rebond augmente de façon importante si les consignes d'affûtage sont ignorées.

**Remarque :** Se reporter à la section *Accessoires* à la page 79 pour obtenir des renseignements sur l'affûtage de la chaîne.

## Affûtage des dents de coupe

1. Utiliser une lime ronde et un gabarit d'affûtage pour affûter les dents de coupe.

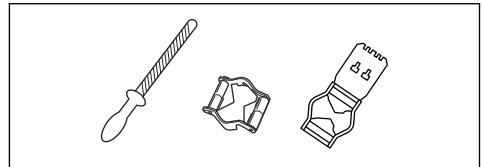

**Remarque :** Se reporter à la section *Accessoires* à la page 79 pour obtenir des renseignements sur la lime et le gabarit que recommandés pour votre chaîne.

2. S'assurer que la chaîne est correctement tendue. Une chaîne qui n'est pas bien tendue se déplace d'un côté à l'autre. Cela ne facilite pas l'affûtage de la chaîne. Pour plus d'instructions, se reporter à *Pour tendre la chaîne à la page 75.*

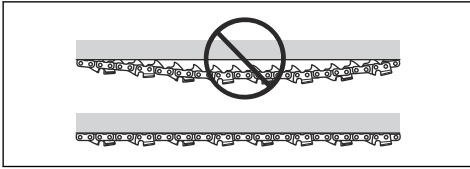

3. Déplacer la lime de la face interne de la dent de coupe vers l'extérieur. Réduire la pression lors de la coupe tirante.

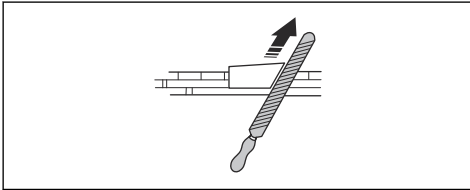

4. Retirer d'abord le matériau d'affûtage de toutes les dents d'un côté.
5. Retourner le produit et retirer le matériau d'affûtage de l'autre côté.
6. S'assurer que toutes les dents de coupe sont à la même longueur lors du retrait du matériau d'affûtage.
7. La chaîne est usée lorsque la dent de coupe est réduite à 4 mm (0,16 po). Remplacer la chaîne.

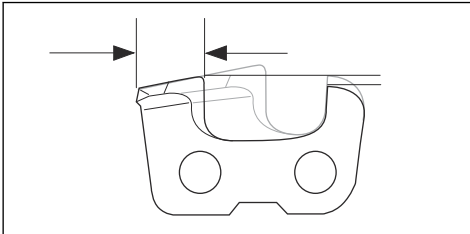

### Renseignements généraux sur comment ajuster le réglage de la jauge de profondeur

Le réglage de la jauge de profondeur (C) diminue lors de l'affûtage de la dent de coupe (A). Afin de maintenir une performance de coupe maximale, retirer le matériau d'affûtage de la jauge de profondeur (B) pour recevoir le réglage recommandé de la jauge de profondeur. Se reporter à la section *Accessoires à la page 79* pour obtenir des instructions sur comment recevoir le réglage approprié de la jauge de profondeur pour votre chaîne.

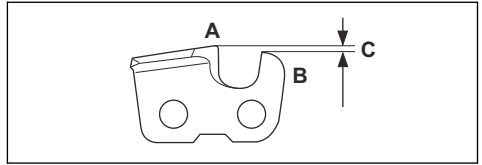

**AVERTISSEMENT :** Le risque de rebond augmente si la jauge de profondeur est réglée trop grande.

### Réglage de la jauge de profondeur

Avant d'ajuster le réglage de la jauge de profondeur ou d'affûter la dent de coupe, se reporter à la section *Affûtage des dents de coupe à la page 73* pour obtenir des instructions. Il est recommandé d'ajuster le réglage de la jauge de profondeur après chaque troisième opération d'affûtage de la dent de coupe.

**Remarque :** Cette recommandation s'applique uniquement si la dent de coupe ne diminue pas de façon excessive.

Il est recommandé d'utiliser notre outil de jauge de profondeur pour recevoir le réglage approprié de la jauge de profondeur et le renvoi d'angle pour la jauge de profondeur.

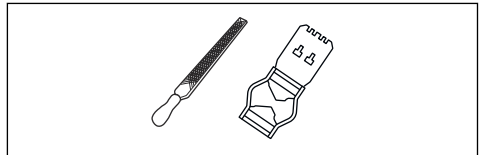

1. Utiliser une lime plate et un outil de la jauge de profondeur pour ajuster le réglage de la jauge de profondeur. Utiliser seulement l'outil de la jauge de profondeur recommandé pour recevoir le réglage approprié de la jauge de profondeur et le renvoi d'angle pour la jauge de profondeur.
2. Mettre l'outil de la jauge de profondeur sur la chaîne.

**Remarque :** Consulter l'emballage de l'outil de la jauge de profondeur pour obtenir de plus amples renseignements sur la façon d'utiliser l'outil.

3. Utiliser la lime plate pour retirer la partie de la jauge de profondeur qui sort de l'outil de la jauge de profondeur.

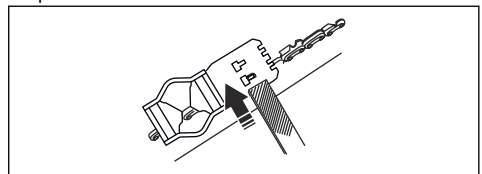

**Remarque :** La jauge de profondeur est bien réglée quand le passage de la lime sur l'outil de la jauge de profondeur ne produit aucune résistance.

## Pour tendre la chaîne



**AVERTISSEMENT :** Une chaîne qui n'est pas correctement tendue peut dérailler du guide-chaîne et causer des blessures graves, voire mortelles.

Une chaîne devient plus longue une fois utilisée. Régler la chaîne régulièrement.

1. Desserrer l'écrou du guide-chaîne qui fixent le carter d'embrayage/frein de chaîne. Utiliser une clé.

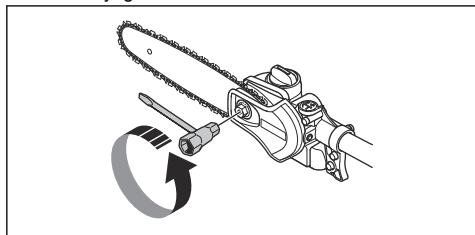

2. Serrer les écrous du guide-chaîne à fond manuellement.
3. Soulever l'avant du guide-chaîne et tourner le vis de réglage de tension de la chaîne. Utiliser une clé.

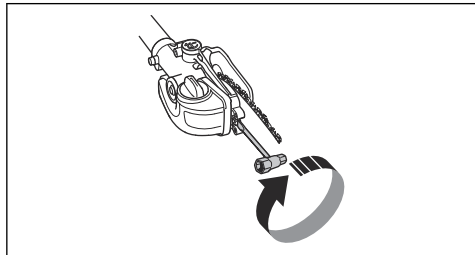

4. Serrer la chaîne jusqu'à ce qu'elle soit bien serrée contre le guide-chaîne, mais qu'elle puisse encore tourner facilement.
5. Serrer les écrous du guide-chaîne à l'aide de la clé et soulever l'avant du guide-chaîne en même temps.

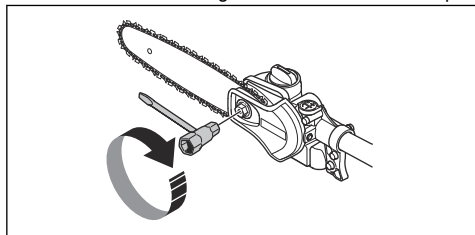

6. S'assurer de pouvoir tirer la chaîne librement à la main et sans qu'elle pende à partir du guide-chaîne.

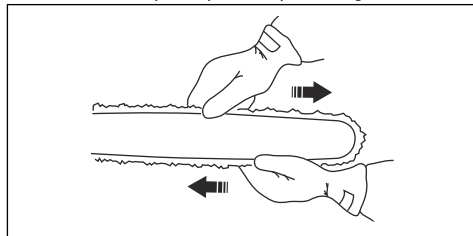

## Lubrification de l'équipement de coupe

### Huile pour chaîne



**AVERTISSEMENT :** Une lubrification insuffisante de l'équipement de coupe peut augmenter le risque de rupture de la chaîne et provoquer des blessures graves, voire mortelles.

- L'huile pour chaîne doit bien adhérer à la chaîne et conserver également ses caractéristiques de fluidité par tous les temps, aussi bien en été qu'en hiver.
- Nous avons mis au point une huile de chaîne hautement performante qui, grâce à sa base végétale, est également biodégradable. Il est recommandé d'utiliser notre propre huile pour maximiser la durée de vie de la chaîne et minimiser les dommages à l'environnement.
- Si notre propre huile pour chaîne n'est pas disponible, il est recommandé d'utiliser une huile pour chaîne standard.
- Dans les zones où l'huile spécifiquement pour la lubrification des chaînes est indisponible, l'huile de transmission EP 90 ordinaire peut être utilisée.
- **Ne jamais utiliser de l'huile usagée!** Cela est dangereux pour vous-même, la machine et l'environnement.

### Pour vérifier la lubrification de la chaîne

1. Vérifier la lubrification de la chaîne à chaque appoint de carburant. Orienter le bout du guide-chaîne vers une surface de couleur pâle éloignée d'environ 20 cm (8 po). Après 1 minute de marche à 75 % du régime, une ligne distincte d'huile doit être visible sur une surface pâle.

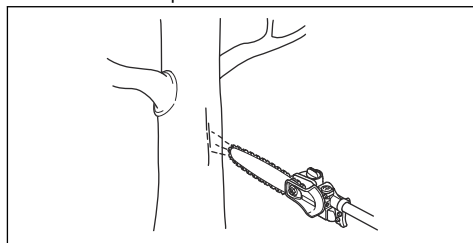

### Pour vérifier si une lubrification ne fonctionne pas

1. Vérifier que les canaux de graissage du guide-chaîne ne soient pas obstrués. Nettoyer si nécessaire.

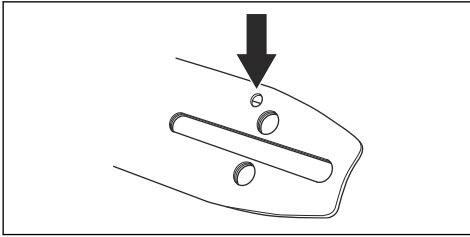

2. S'assurer que le canal de graissage dans le carter d'engrenage est propre. Nettoyer si nécessaire.
3. S'assurer que le pignon du bout du guide-chaîne tourne librement. Si le système de lubrification de la chaîne ne fonctionne toujours pas après les vérifications ci-dessus, communiquer avec votre atelier de réparation.

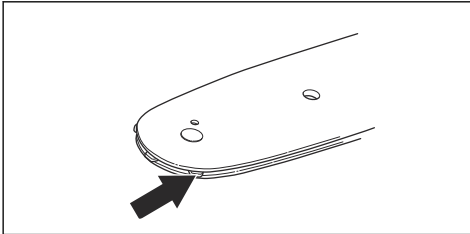

### Pour remplacer le pignon d'entraînement de la chaîne

1. Retirer l'écrou du guide-chaîne (A) qui fixe le carter d'embrayage.

2. Retirer le carter d'embrayage (B).
3. Démontez la vis (C).
4. Retirer la rondelle (D).
5. Retirer le ressort de disque (E).
6. Retirer le pignon d'entraînement (F).

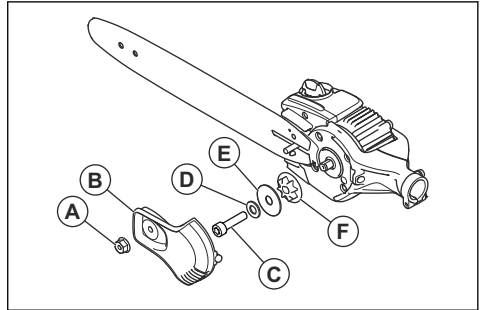

7. Installer un nouveau pignon d'entraînement.

### Pour nettoyer le produit, la batterie et le chargeur de batterie.

1. Nettoyer le produit à l'aide d'un chiffon sec après utilisation.
2. Nettoyer la batterie et chargeur de batterie à l'aide d'un chiffon sec. Garder les chemins de guidage de la batterie propres.
3. S'assurer que les bornes de la batterie et le chargeur de batterie sont propres avant de les utiliser.
4. Nettoyer autour du bouchon du réservoir d'huile à l'aide d'une brosse.
5. Nettoyer la surface intérieure du capot protecteur à l'aide d'une brosse.

## Dépannage

### Clavier

Problème	Anomalies potentielles	Solution possible
La DEL verte de marche clignote	Tension de batterie faible.	Charger la batterie.
La DEL rouge d'anomalie clignote	Surcharge.	L'outil de coupe est coincé, arrêter le produit. Retirer la batterie. Dégager les matériaux indésirables de l'instrument de coupe. Desserrer la chaîne.
	Écart de température.	Laisser le produit refroidir.
	Le commutateur d'activation et le bouton de démarrage sont enfoncés en même temps.	Relâcher la gâchette et appuyer sur le bouton de démarrage.

Problème	Anomalies potentielles	Solution possible
Le produit ne démarre pas	Il y a des impuretés dans les connecteurs de batterie.	Nettoyer les connecteurs de batterie à l'air comprimé ou à l'aide d'une brosse douce.
La DEL rouge d'anomalie s'allume.	Il est nécessaire de procéder à l'entretien du produit.	Communiquer avec votre centre de services.

## Batterie

Affichage à DEL	Anomalies potentielles	Action possible
Le témoin vert de marche clignote	Tension de batterie faible.	Charger la batterie.
Le témoin d'erreur clignote	La batterie est déchargée.	Charger la batterie
	Écart de température.	Utiliser la batterie dans un endroit où la température se situe entre -10 °C (14 °F) et 40 °C (104 °F).
Le témoin d'erreur s'allume	Différence trop grande entre les éléments (1 V).	Communiquer avec un service d'entretien.

## Chargeur de batterie

Problème	Anomalies potentielles	Solution possible
La DEL rouge d'anomalie clignote	Écart de température.	Utiliser le chargeur de batterie dans une température comprise entre 5 °C (41 °F) et 40 °C (104 °F).
La DEL rouge d'anomalie s'allume.		Communiquer avec votre centre de services.

---

## Transport, entreposage et mise au rebut

---

### Transport et entreposage

**Remarque :** Les variations de température peuvent mettre le réservoir d'huile sous pression et entraîner des fuites d'huile occasionnelles. Suivre les consignes de remisage.

- Nettoyer le produit et vider le réservoir d'huile avant de le remiser.
- Placer le produit à l'horizontale ou l'accrocher avec le guide-chaîne dirigé vers le bas pour le remisage.
- Ne pas placer le produit avec le guide-chaîne dirigé vers le haut pour le remisage.
- Les batteries au lithium-ion fournies respectent les exigences de la loi sur les produits dangereux.
- Respecter l'exigence spéciale relative à l'emballage et aux étiquettes pour le transport commercial, y compris par des tiers et des transitaires.
- Communiquer avec une personne ayant une formation spéciale en matière de composés dangereux avant d'envoyer le produit. Respecter tous les règlements nationaux applicables.
- Utiliser du ruban adhésif sur des contacts ouverts lorsque vous emballez la batterie. Placer la batterie dans un emballage hermétique pour éviter tout mouvement.
- Déposer la batterie à des fins de remisage ou de transport.
- Placer la batterie et le chargeur de batterie dans un espace sec et exempt d'humidité et de gel.

- Ne pas maintenir la batterie dans une zone où l'électricité statique peut se développer. Ne pas entreposer la batterie dans une boîte métallique.
- Entreposer la batterie dans un endroit où la température est comprise entre 5 °C (41 °F) et 25 °C (77 °F) et à l'écart des rayons directs du soleil.
- Entreposer le chargeur de batterie dans un endroit où la température est comprise entre 5 °C (41 °F) et 45 °C (113 °F) et à l'écart des rayons directs du soleil.
- Charger la batterie entre 30 % et 50 % avant de la remettre pour une longue période.
- Entreposer le chargeur de batterie dans un endroit clos et sec.
- Tenir la batterie à l'écart du chargeur de batterie pendant la période d'entreposage. Ne pas laisser des enfants et d'autres personnes non autorisées toucher l'équipement. Maintenir l'équipement dans un endroit qui peut être verrouillé.

- Utiliser le fourreau de transport sur le produit afin d'éviter des blessures ou des dommages au produit pendant le transport et le remisage.
- Fixer le produit de façon sécuritaire pendant le transport.

## Mise au rebut de la batterie, du chargeur de batterie et de l'outil

Les symboles figurant sur l'outil ou son emballage indiquent qu'il ne s'agit pas d'une ordure ménagère. Recycler dans un centre de recyclage pour équipements électriques et électroniques. De cette façon, vous ne nuirez pas à l'environnement.

Pour savoir comment recycler ce produit, communiquer avec les autorités locales, le service de ramassage des ordures ménagères ou votre concessionnaire.

## Caractéristiques techniques

### Données techniques

	<b>530iPX</b>
<b>Moteur</b>	
Type de moteur	BLDC (sans balais) 36 V
Vitesse de la chaîne, m/s (3/8)	20
Volume du réservoir d'huile, pinte US/cm <sup>3</sup>	0,32/150
<b>Poids</b>	
Poids sans batterie, lb/kg	7,3/3,3
<b>Niveau de protection contre l'eau</b>	
IPX4 <sup>7</sup>	Oui
<b>Émissions sonores</b>	
Niveau de puissance acoustique, mesuré en dB(A)	100
Niveau de puissance acoustique garanti L <sub>WA</sub> dB(A)	101
<b>Niveaux sonores <sup>8</sup></b>	
Niveau de pression sonore équivalent à l'oreille de l'utilisateur mesuré selon la norme EN ISO 22868, dB(A) : min./max. :	96
<b>Niveaux de vibrations <sup>9</sup></b>	

<sup>7</sup> Les produits portatifs Husqvarna alimentés par batterie qui portent la marque IPX4 répondent à ces exigences sur le niveau d'approbation du produit.

<sup>8</sup> Les données se rapportant à la pression sonore équivalente de la machine présentent une dispersion statistique type (écart standard) de 1 dB (A).

<sup>9</sup> Les données signalées pour le niveau de vibration équivalent présentent une dispersion statistique type (écart standard) de 2 m/s<sup>2</sup>.

	<b>530iPX</b>
Niveau de vibrations au niveau des poignées, mesuré conformément à la norme ISO 22867, m/s 2 équipé d'un jeu chaîne scie, gauche/droite	1,2/0,7

## Accessoires

### Batteries approuvées

Utiliser **seulement des batteries BLi d'origine pour ce produit.**

### Batteries approuvées

Utiliser **seulement des batteries BLi d'origine pour ce produit.**

Batterie	BLi200
Type	Lithium-ion
Capacité de la batterie, Ah	5,2
Tension nominale, V	36
Poids, kg/lb	1,3/2,8

### Chargeurs de batteries approuvés

Chargeur de batterie	QC330
Tension d'entrée, V	100 à 240
Fréquence, Hz	50 à 60
Puissance, W	330







### Combinaisons de guide-chaîne et de chaîne

Guide-chaîne			Chaîne		
Longueur, po	Pas, po	Jauge, po	Type	Longueur, maillons d'entraînement, n°.	Faible rebond
10	3/8	0,050	Husqvarna H37	40	Oui
10	3/8 min.	0,050	Husqvarna S93G	40	Oui

### Affûtage de la chaîne et gabarit de lime

Utilisez le gabarit de lime recommandé pour obtenir les bons angles d'affûtage. Il est recommandé de toujours utiliser le gabarit de lime recommandé pour restaurer l'affûtage de la chaîne.

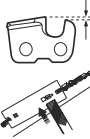
Si la chaîne montée sur le produit est inconnue, communiquer avec votre centre de services.

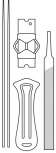
							
	mm/po						
37	4,0/5/32	80°	30°	0°	0,65/0,025	5962851-04	5796536-01
S93G	4,0/5/32	60°	30°	0°	0,65/0,025	s.o.	5966389-02











[www.husqvarna.com](http://www.husqvarna.com)

Original instructions  
Instrucciones originales  
Instructions d'origine

1142874-49



2023-10-03