

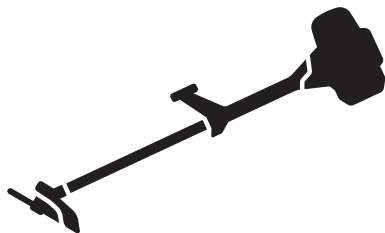

Husqvarna®



545FR, 545FX, 545FXT, 545RX, 545RXT,
545F

DA	Brugsanvisning
FI	Käyttöohje
NO	Bruksanvisning
SV	Bruksanvisning

2-35
36-68
69-101
102-134

Indhold

Indledning.....	2	Transport, opbevaring og bortskaffelse.....	30
Sikkerhed.....	4	Tekniske data.....	31
Montering.....	10	Tilbehør.....	33
Drift.....	15	Overensstemmelseserklæring.....	35
Vedligeholdelse.....	22	Appendix	135
Fejlfinding.....	29		

Indledning

Produktbeskrivelse

Produktet er en buskrydder med en forbrændingsmotor.

Der arbejdes konstant på at øge din sikkerhed og effektivitet under drift. Spørg serviceforhandleren for at få yderligere oplysninger.

Anvendelsesformål

Brug produktet med en savklinge, græsklinge eller et trimmerhoved til at beskære forskellige typer vegetation.

Brug ikke produktet til andre opgaver end græstrimming, græsrydning og skovrydning. Brug en savklinge til skæring af trævedlede træsorter. Brug en græsklinge eller et trimmerhoved til at slå græs.

Bemærk: Nationale eller lokale bestemmelser kan regulere brugen. Overhold de gældende bestemmelser.

Brug kun produktet med tilbehør, der er godkendt af producenten. Se *Tilbehør på side 33*.

Produktoversigt

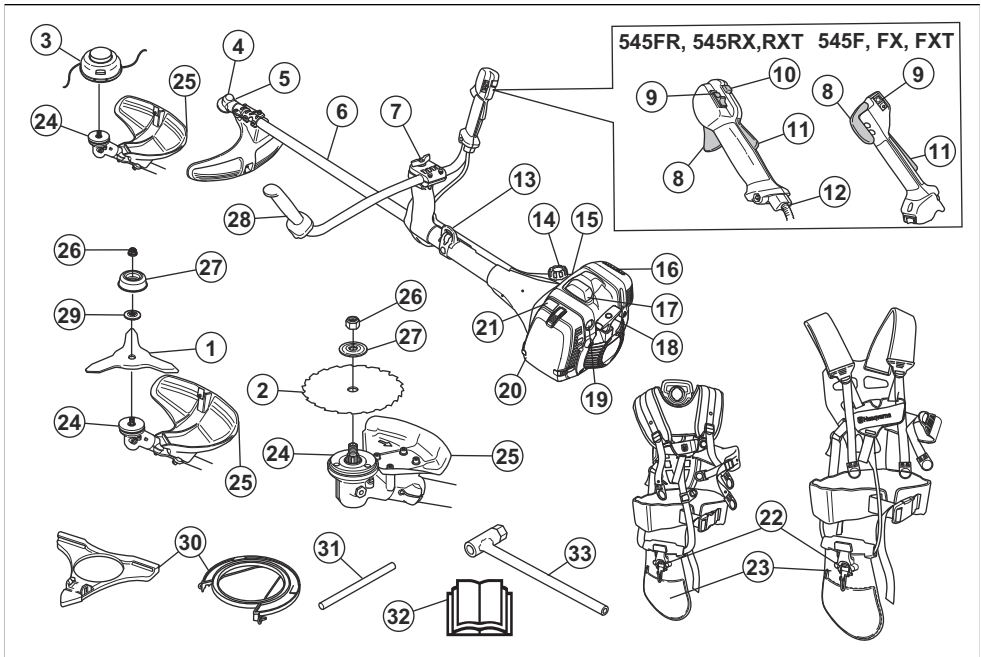

1. Græsklinge
2. Savklinge
3. Trimmerhoved

4. Vinkelgear
5. Fedtpåfyldningshætte, vinkelgear
6. Skaft

7. Håndtagsjustering
8. Gasregulering
9. Stopkontakt
10. Startgasknap
11. Gasreguleringslås
12. Justering af gaskabel
13. Affjedningspunkt
14. Brændstoftank
15. Dekompressions-ventil
16. Lyddæmper
17. Tændhætte og tændrør, under dækslet
18. Startsnorens håndgreb
19. Brændstofpumpebold
20. Luftfilterdæksel
21. Chokerhåndtag
22. Sele, snapudløsningsmekanisme
23. Sele, hoftepude
24. Medbringerhjul
25. Beskyttelse til skæreudstyr
26. Låsemøtrik
27. Støttekop
28. Styr
29. Støtteflange
30. Transportbeskyttelse
31. Låsepind
32. Brugsanvisning
33. Topnøgle

Symboler på produktet



Stop.



ADVARSEL! Vær forsigtig, og brug produktet korrekt. Dette produkt kan forårsage alvorlig personskade eller død for brugeren eller andre.



Læs brugsanvisningen omhyggeligt igennem, og sørg for at have forstået instruktionerne, inden du bruger produktet.



Brug en beskyttelseshjelm på steder, hvor du kan få genstande i hovedet. Brug godkendt hørevern. Brug godkendt øjenværn.



Maksimalt omdrejningstal for udgående aksel.



Produktet er i overensstemmelse med gældende EF-direktiver.



Dette produkt er i overensstemmelse med gældende UK-bestemmelser.



Produktet kan forårsage, at genstande slynges ud, hvilket kan forårsage personskade.



Hold en afstand på mindst 15 m/49 fod til personer og dyr under brug af produktet.



Der er risiko for kickback, hvis skæreudstyret rammer en genstand, som ikke omgående skæres over. Produktet kan afskære kroppsdele. Hold en afstand på mindst 15 m til personer og dyr under brug af produktet.



Brug godkendte beskyttelseshandsker.



Brug altid kraftige, skridsikre støvler.



Brændstofpumpebold.



Choker.



Justerskrue til tomgang.



Højomdrejningsnål.



Lavomdrejningsnål.



Brændstof.



Dekompressionsventil.



Opvarmede håndtag.



Brug altid en fleksibel skæreledning. Brug ikke skæreudstyr af metal. Anvend dette til græsbeskyttelsestilbehør.



Emission af støj i overensstemmelse med miljømærket i henhold til EU (herunder New South Wales-lovgivning) samt britiske direktiver og forordninger. Produktets garanterede lydeffektniveau er angivet i *Tekniske data på side 31* og på mærkaten.

yyyywwxxxx

Typeskiltet viser serienummeret. **yyyy** er produktionsåret, **ww** er produktionsugen.

Bemærk: Andre symboler/mærkater på produktet henviser til certificeringskrav i andre handelsområder.

Produktansvar

Som nævnt i produktansvarsbestemmelserne hæfter vi ikke for skader forårsaget af vores produkt, hvis:

- produktet er forkert repareret.
- produktet er repareret med dele, der ikke er fra producenten eller ikke er godkendt af producenten
- produktet har tilbehør, der ikke er fra producenten eller ikke er godkendt af producenten.
- produktet ikke er repareret på et godkendt servicecenter eller af en godkendt myndighed.

Euro V-emissioner



ADVARSEL: Ved manipulation af motoren bortfalder EU-typegodkendelsen af dette produkt.

Sikkerhed

Sikkerhedsdefinitioner

Advarsler, forholdsregler og bemærkninger bruges til at pege på særligt vigtige dele af brugsanvisningen.



ADVARSEL: Bruges, hvis føreren udsætter sig selv eller omkringstående personer for risiko for personskade eller dødsfald ved tilsidesættelse af instruktionerne i brugsanvisningen.



BEMÆRK: Bruges, hvis der er risiko for skader på produktet, andre materialer eller det omgivende område ved tilsidesættelse af instruktionerne i brugsanvisningen.

Bemærk: Bruges til at give yderligere oplysninger, der er nødvendige i en given situation.

Generelle sikkerhedsinstruktioner



ADVARSEL: Læs følgende advarselinstruktioner, inden du bruger produktet.

- Dette produkt danner et elektromagnetisk felt under betjening. Dette felt kan i visse tilfælde påvirke aktive eller passive medicinske implantater. For at reducere risikoen for alvorlige eller døbringende kvæstelser anbefaler vi, at personer med medicinske implantater kontakter deres læge og producenten af det medicinske implantat, før de tager produktet i brug.
- Brug ikke produktet, hvis du er træt, syg eller påvirket af alkohol, narkotika eller medicin. Det har en negativ virkning på synet, overblikket, koordinationssevnen og dømmekraften.
- Brug ikke produktet i dårligt vejr, f.eks. tæt tåge, kraftig regn, hård vind og intens kulde. Betjening i dårligt vejr kan gøre dig træt og gøre det mere risikabelt, f.eks. i form af glatte underlag og uforudsigelig faldretning.
- Vær altid forsigtig, og brug din sunde fornuft. Hvis du bliver usikker i forhold til en arbejdssituation eller på betjeningsprocedurerne, efter at du har læst brugsanvisningen, skal du kontakte en serviceforhandler, før du fortsætter.
- Fjern håndhætten, hvis du efterlader produktet uden opsyn.
- En brugt lyd-dæmper/gnistfanger og monteringsflade til gnistfanger kan indeholde aflejringer af forbrændingspartikler, der kan være kræftfremkaldende. Undgå at blive udsat for disse

aflejringer, når lyddæmperen og/eller gnistfangeren håndteres. Før håndtering af lyddæmperen og/eller gnistfangeren skal du se *Sådan kontrolleres lyddæmperen på side 8*.

Sikkerhedsinstruktioner til montering



ADVARSEL: Læs følgende advarselsinstruktioner, inden du bruger produktet.

- Brug godkendte beskyttelseshandsker, når du samler produktet og skæreudstyret.
- Fjern tændrørshætten fra tændrøret inden samling af produktet.
- Sørg for, at korrekt styr og skæreudstyrsskærm er samlet, før produktet anvendes.
- En beskadiget eller forkeft skæreudstyrsskærm kan forårsage personskade. Skæreudstyret må ikke anvendes, hvis en godkendt skæreudstyrsskærm ikke er monteret.
- Tilslut koblingsdækslet og akslen korrekt, før du starter produktet.
- Medbringerhjul og støtteflangen skal indkobles korrekt i skæreudstyrets midterste hul. Skæreudstyr, som er forkeft monteret, kan forårsage personskade eller dødsfald.
- Fastgør selen til produktet for at forebygge personskade på operatøren eller andre.

Sikkerhedsinstruktioner for betjening



ADVARSEL: Læs følgende advarselsinstruktioner, inden du bruger produktet.

- Læs om og forstå forskellen på skovrydning, græsrydning og græstrimming før brug af produktet.
- Bær personlige værnemidler, se *Personligt beskyttelsesudstyr på side 6*.
- Langvarig eksponering for støj kan medføre permanente høreskader. Brug altid godkendt høreværn.
- Lyt efter advarselssignaler og højrostedede stemmer, når du bruger høreværn. Tag altid høreværnet af, når motoren standser.
- Brug aldrig produktet, hvis det er blevet ændret eller er beskadiget.
- Sørg for, at tændrørshætten og tændkablet er intakte for at undgå risikoen for elektrisk stød.
- Kig rundt i arbejdsområdet for at sikre, at hverken personer, dyr eller genstande har en negativ indvirkning på sikkerheden, når produktet betjenes.
- Kig rundt i arbejdsområdet for at sikre, at ingen personer eller dyr berører skæreudstyret eller rammes af genstande, der kastes ud af skæreudstyret.

- Brug ikke produktet i situationer eller på steder, hvor du kan ikke få hjælp, hvis der sker et uheld.
- Undlad at bruge produktet uden godkendt skæreudstyrsskærm.
- Sørg for, at personer og dyr er mindst 15 m væk under arbejdet. Kig altid bag dig, før du drejer med produktet. Stop produktet med det samme, hvis der befinder sig personer eller dyr inden for sikkerhedszonen på 15 m. Hvis mere end 1 person arbejder i det samme område, skal der altid være en sikkerhedsafstand på mindst 2 gange træets højde og mindst 15 m.
- Undersøg arbejdsområdet. Undgå løse genstande, f.eks. sten, knust glas, søm, ståltråd og snor, som kan slynges ud eller sno sig ind i skæreudstyret.
- Sørg for, at du kan bevæge sig sikkert og har en sikker arbejdsstilling. Undersøg området omkring dig for forhindringer, f.eks. rødder, sten, grene og grøfter. Vær forsigtig ved arbejde på skråninger.



- Stræk dig ikke for langt. Sørg altid for at have en stabil fodstilling og en god balance.
- Læg produktet på en plan flade, som er mindst 3 m fra brændstoffkilden og det sted, hvor du påfylder brændstof, inden du starter produktet. Sørg for, at der ikke er nogen genstande i nærheden af eller som berører skæreudstyret.
- Hvis skæreudstyret roterer i tomgang, skal det justeres af et serviceværksted. Undlad at bruge produktet, indtil det er blevet korrekt indstillet eller repareret.
- Hold øje med udkastede genstande. Brug altid godkendte beskyttelsesbriller, og hold afstand til skæreudstyrsskærmen. Sten og andre små genstande kan ryge ind i dine øjne og forårsage blindhed eller andre skader.
- Læg aldrig produktet ned på jorden med motoren i drift, uden at du har det under opsyn.
- Fjern ikke afskåret materiale, og lad ikke andre personer fjerne afskåret materiale, mens motoren er tændt, eller skæreudstyret roterer, da det kan resultere i alvorlig skade.
- Stands motoren og sørg for, at skæreudstyret ikke roterer, inden du fjerner materiale, som har viklet sig om klingeaakslen eller som er fanget mellem skæreudstyrsskærmen og skæreudstyret.

- Vær forsigtig, når du fjerner materiale fra området omkring skæreudstyret. Vinkelgearet bliver varmt under driften og kan forårsage forbrændinger.
- Motorens udstødningsgasser er varme og kan indeholde gnister. Brandfare. Vær forsigtig i nærheden af tørt og brændbart materiale.
- Brug aldrig produktet indendørs eller på steder med dårlig udluftning. Udstødningsgasser indeholder kullite, som er en lugtfri, giftig og ekstremt farlig gas.
- Stop motoren, inden du går hen til et andet arbejdsområde. Fastgør altid transportbeskyttelsen, inden du flytter udstyret.
- Overeksponering af vibrationer kan føre til kredsløbsforstyrrelser og skader på nervesystemet hos personer med kredsløbsforstyrrelser. Tal med din læge, hvis du får symptomer på overeksponering af vibrationer. Eksempler på sådanne symptomer er følelseløshed, manglende følesans, kildren, stikken, smerte, manglende eller reduceret styrke i forhold til normalt, forandringer i hudens farve eller i dens overflade. Disse symptomer opstår almindeligvis i fingre, hænder og håndled. Risiciene kan øges ved lave temperaturer.

i buske og grene. Brug ikke smykker, korte bukser eller sandaler. Du må ikke gå med bare fødder. Sæt håret op i en sikker højde, dvs. over skulderen.



- Hav førstehjælpsudstyr i nærheden.

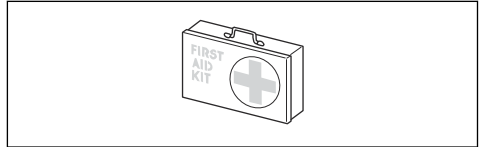

Sikkerhedsanordninger på produktet

For oplysninger om, hvor sikkerhedsanordningerne findes, se *Produktoversigt på side 2*.



ADVARSEL: Læs følgende advarselsinstruktioner, inden du bruger produktet.

- Brug ikke et produkt med beskadigede sikkerhedsanordninger. Udfør regelmæssigt en kontrol af samt vedligeholdelse på sikkerhedsanordningerne. Hvis sikkerhedsanordningerne er beskadigede, skal du henvende dig til dit Husqvarna-serviceværksted.
- Lav ikke om på sikkerhedsanordningerne. Produktet må ikke bruges, hvis beskyttelsesdæksler, sikkerhedsafbrydere eller andre sikkerheds-/ beskyttelsesanordninger er beskadigede.
- Det kræver specialuddannelse at udføre service og alle former for reparation på produktet, især på sikkerhedsanordningerne. Hvis sikkerhedsanordningerne ikke består af kontroller, der fremgår af brugsanvisningen, skal du henvende dig til et serviceværksted for hjælp. Vi garanterer, at du kan få professionelt udførte reparationer og service. Hvis forhandleren ikke er et serviceværksted, kan vedkommende oplyse om nærmeste serviceværksted.
- Brug ikke skæreudstyret uden en godkendt og korrekt monteret skæreudstyrsskærm. Se *Sådan monteres skæreudstyret på side 11*.

Sådan kontrolleres gasreguleringslåsen

Gasreguleringslåsen låser gasreguleringen i tomgangspositionen.

Personligt beskyttelsesudstyr



ADVARSEL: Læs følgende advarselsinstruktioner, inden du bruger produktet.

- Brug godkendt personligt beskyttelsesudstyr, når du bruger produktet. Personligt beskyttelsesudstyr udelukker ikke fuldstændigt risikoen for personskader, men det mindsker graden af skaderne i tilfælde af, at der skulle ske en ulykke. Lad forhandleren hjælpe dig med at vælge det rigtige udstyr.
- Brug en hjelm, hvis træerne i arbejdsområdet har en højde på mere end 2 meter/6,5 fod.
- Brug godkendt hørevern.
- Brug altid godkendte beskyttelsesbriller, der overholder ANSI Z87.1-standarden i USA eller EN 166 i EU-lande. Brug visir til beskyttelse af ansigtet. Visiret er ikke nok til at beskytte øjnene.



- Brug om nødvendigt beskyttelseshandsker, f.eks. ved montering, eftersyn og rengøring af skæreudstyret.
- Brug beskyttelsessko med stålsnude og skridsikre såler.
- Brug beklædning, der er lavet af et stærkt materiale. Brug altid kraftige lange bukser og lange ærmer. Brug ikke løstsiddende tøj, som kan sætte sig fast

1. Tryk på gasreguleringen (B), og se efter, om den låses.

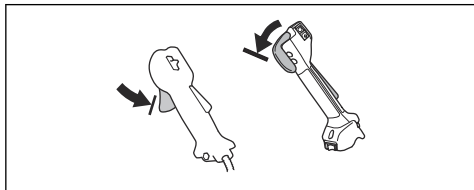

2. Tryk på gasreguleringslåsen (A). Sørg for, at gasreguleringen (B) slippes.

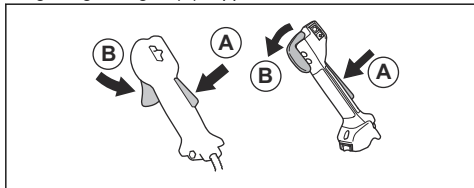

3. Slip håndtaget, og se efter, om gasreguleringslåsen (A) og gasreguleringen (B) vender tilbage til de oprindelige positioner.
4. Tryk på gasreguleringslåsen (A), og se efter, om den vender tilbage til sin oprindelige position, når du slipper den.

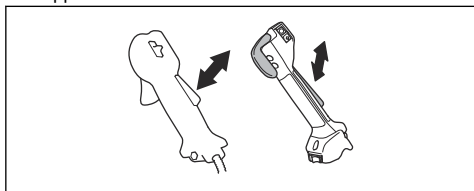

5. Tryk på gasreguleringen (B), og se efter, om den vender tilbage til sin oprindelige position, når du slipper den.

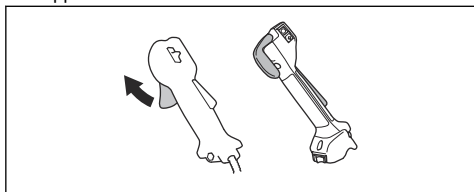

6. Start motoren og giv fuld gas.
7. Slip gasreguleringen, og se efter, om skæreudstyret stopper.

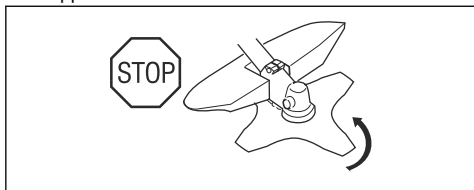

Sådan kontrolleres stopkontakten

1. Start motoren.
2. Flyt stopkontakten til stoppositionen, og se efter, om motoren standser.

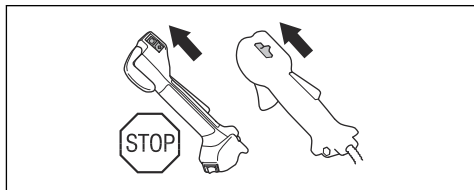

Sådan kontrolleres skæreudstyrskærmen

Skæreudstyrskærmen standser genstande, som udkastes i retning af brugeren. Den forhindrer også skader, som kunne opstå, hvis du berører skæreudstyret.

1. Stop motoren.
2. Se efter skader, f.eks. revner.

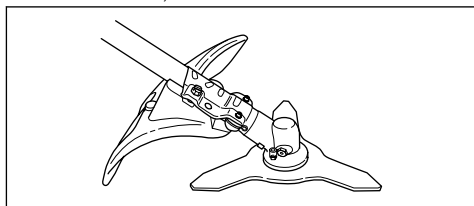

3. Udskift skæreudstyrskærmen, hvis den er beskadiget.

Sådan kontrolleres vibrationsdæmpningssystemet

Vibrationsdæmpningssystemet reducerer mængden af vibrationer i håndtagene til et minimum, hvilket gør betjeningen lettere.

1. Stop motoren.
2. Se efter deformation og skader, f.eks. revner.

3. Sørg for at montere vibrationsdæmpningssystemets elementer korrekt.

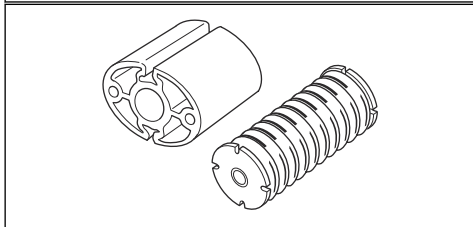
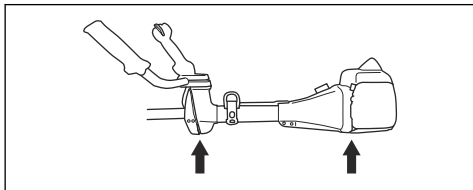

Sådan kontrolleres sikkerhedsudløsningsmekanismen



ADVARSEL: Brug ikke en sele med en beskadiget sikkerhedsudløsningsmekanisme.

Med sikkerhedsudløsningsmekanismen kan operatøren hurtigt tage produktet af selen i en nødsituation.

1. Stop motoren.
2. Se efter skader, f.eks. revner.
3. Udløs og påsæt sikkerhedsudløsningsmekanismen for at sikre, at den fungerer korrekt.

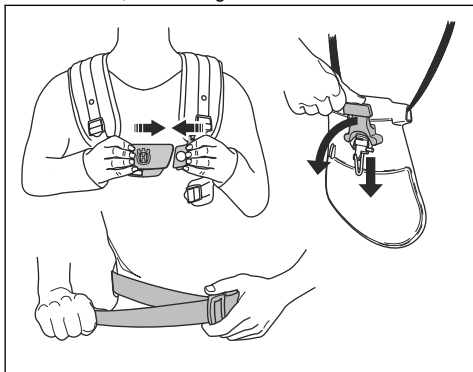

Sådan kontrolleres lyddæmperen



ADVARSEL: Anvend aldrig et produkt med en beskadiget lyddæmper.



ADVARSEL: Lyddæmperne bliver meget varme under og efter brug, også i tomgang. Brug beskyttelseshandsker for at undgå forbrændinger.

Lyddæmperen sikrer et minimalt støjniveau og leder udstødningsgasserne væk fra føreren.

1. Stop motoren.
2. Se efter skader og deformation.



ADVARSEL: En brugt lyddæmper/gnistfanger og monteringsflade til gnistfangeren kan indeholde aflejringer af forbrændingspartikler på overflader, der kan være kræftfremkaldende. For at undgå hudkontakt og indånding af sådanne partikler ved rengøring og/eller servicering af gnistfangeren skal du altid:

- bære handsker,
- rengøre og/eller udføre service i et godt ventileret område,
- undlade at bruge trykluft til at rengøre gnistfangerskærmen,
- bruge en stålbørste, og børste væk fra kroppen, når du rengør gnistfangeren.

3. Sørg for, at lyddæmperen er korrekt monteret på produktet.

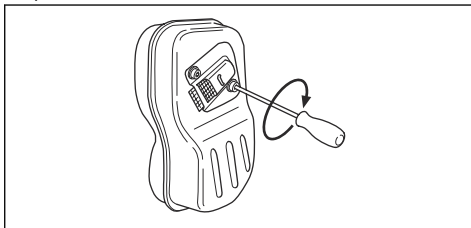

4. Hvis produktets lydæmper er udstyret med en gnistfangerskærm, skal skærmen inspiceres.

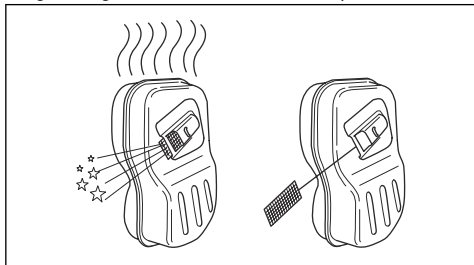

- Udskift gnistfangerskærmen, hvis den er beskadiget.
- Rens gnistfangerskærmen, hvis den er tilstoppet. Se *Sådan renses lydæmperen på side 24* for flere oplysninger.

Sådan kontrolleres låsemøtrikken



ADVARSEL: Stop motoren, tag beskyttelseshandsker på og vær forsigtig omkring skæreudstyrets skarpe kanter.

- Sørg for, at låsen er fastgjort og tilstrammet korrekt. Se *Sådan monteres og afmonteres låsemøtrikken på side 26*.

Skæreudstyr



ADVARSEL: Læs følgende advarselsinstruktioner, inden du bruger produktet.

- Foretag regelmæssig vedligeholdelse. Lad et godkendt servicecenter regelmæssigt undersøge skæreudstyret og udføre justeringer eller reparationer.
 - Skæreudstyrets ydeevne øges.
 - Skæreudstyrets levetid øges.
 - Risikoen for ulykker mindskes.
- Brug kun godkendt beskyttelse til skæreudstyret. Se *Tilbehør på side 33*.
- Brug ikke beskadiget skæreudstyr.

Græstrimmerhoved

- Sørg for, at du vikler græstrimmertråden stramt og jævnt rundt om tromlen for at mindske vibrationer.
- Brug kun godkendte græstrimmerhoveder og græstrimmertråde. Se *Tilbehør på side 33*.
- Brug korrekt længde græstrimmertråd. En lang græstrimmertråd bruger mere motorkraft end en kort græstrimmertråd.
- Sørg for, at kniven på beskyttelsen til skæreudstyret ikke er beskadiget.

- Læg græstrimmertråden i vand i 2 dage, før du fastgør græstrimmertråden til produktet. Dette øger græstrimmertrådens levetid.
- Se anvisningerne til skæreudstyret for korrekt indføring af line og valg af korrekt diameter for line.

Savklinge og græsklinge

- Brug klinger, som er korrekt filet. En forkeret filet eller beskadiget klinge øger risikoen for personskade.
- Brug korrekt indstillede klinger. Den korrekte klingeindstilling er 1 mm. En forkeret klingeindstilling øger risikoen for tilskadekomst og beskadigelse.
- Klingen files og indstilles korrekt ved at følge de anvisninger, som klingen leveres sammen med.

Brændstofsikkerhed



ADVARSEL: Læs følgende advarselsinstruktioner, inden du bruger produktet.

- Bland ikke brændstof indendørs eller i nærheden af en varmekilde.
- Start ikke produktet, hvis der er brændstof eller motorolie på produktet. Fjern uønsket brændstof/olie og lad produktet tørre. Fjern uønsket brændstof fra produktet.
- Hvis du får brændstof på dit tøj, skal du skifte tøj med det samme.
- Undgå at få brændstof på kroppen, da det kan forårsage personskader. Hvis du får brændstof på kroppen, skal du bruge sæbe og vand til at fjerne brændstoffet.
- Start ikke motoren, hvis du får olie eller brændstof på produktet eller på din krop.
- Start ikke produktet, hvis motoren lækker. Undersøg regelmæssigt motoren for lækager.
- Vær forsigtig med brændstof. Brændstof er letantændeligt og dampe er eksplosive og kan medføre personskader eller dødsfald.
- Undgå at indånde brændstofdampene, da det kan forårsage personskader. Sørg for, at der er tilstrækkelig luftstrøm.
- Ryg ikke i nærheden af brændstof eller motor.
- Anbring ikke varme genstande i nærheden af brændstof eller motor.
- Fyld ikke brændstof på, når motoren er tændt.
- Sørg for, at motoren er afkølet, inden du fylder brændstof på.
- Før du fylder brændstof på, skal du åbne brændstofftankens dæksel langsomt og forsigtigt udløse trykket.
- Sørg for tilstrækkelig luftstrøm ifm. påfyldning og blanding af brændstof (benzin og totaktsolie) eller aftapning af brændstofftanken.
- Brændstof og brændstoffdampe er meget brandfarlige og kan give alvorlige skader ved indånding eller kontakt med huden. Vær derfor

forsigtig ved håndtering af brændstof, og sørg for tilstrækkelig luftstrøm ved brændstoffhåndtering.

- Spænd dækslet på brændstoftanken omhyggeligt, ellers kan der opstå brand.
- Flyt produktet minimum 3 m fra det sted, hvor du fyldte tanken, før du starter det.
- Fyld ikke for meget brændstof i brændstoftanken.
- Sørg for, at der ikke er lækager, når du flytter produktet eller brændstofdunken.
- Anbring ikke produktet eller en brændstofdunk på steder med åben ild, gnister eller tændflammer. Sørg for, at der ikke er åben ild i opbevaringsområdet.
- Brug kun godkendte tanke, når du flytter brændstoffet eller sætter det til opbevaring.
- Tøm brændstoftanken før langtidsopbevaring. Overhold lokal lovgivning om bortskaffelse af brændstof.
- Rengør produktet før langtidsopbevaring.
- Fjern kablet fra tændhætten inden opbevaring for at sikre, at motoren ikke starter utilsigtet.

Sikkerhedsinstruktioner for vedligeholdelse



ADVARSEL: Læs følgende advarselsinstruktioner, inden du bruger produktet.

- Stop motoren, og sørg for, at skæredstyret stopper. Fjern cylinderdækslet og frakobl tændrørshætten, før du udfører vedligeholdelse.
- Udstødningsgasserne fra motoren indeholder kulilte, som er en lugtfri, giftig og meget farlig gasart, som kan medføre dødsfald. Undlad at tænde produktet indendørs eller i lukkede rum.
- Motorens udstødningsgasser er varme og kan indeholde gnister. Lad ikke produktet køre indendørs eller i nærheden af brandfarligt materiale.
- Tilbehør til og ændringer på produktet, som ikke er godkendt af producenten, kan medføre alvorlig personskade eller dødsfald. Undlad at ændre produktet. Brug altid originalt tilbehør.
- Hvis vedligeholdelsen ikke udføres korrekt og regelmæssigt, øges risikoen for personskade og beskadigelse af produktet.
- Foretag kun den form for vedligeholdelse, der er angivet i denne brugervejledning. Lad et Husqvarna-godkendt serviceværksted udføre alle andre former for service.
- Lad et Husqvarna-godkendt serviceværksted foretage regelmæssig service af produktet.
- Udskift beskadigede, slidte eller defekte dele.

Montering

Indledning



ADVARSEL: Inden brug af produktet skal du læse og forstå kapitlet om sikkerhed.



ADVARSEL: Fjern tændrørskablet fra tændrøret inden samling af produktet.

Sådan monteres gashåndtaget

Bemærk: På nogle modeller monteres gashåndtaget på fabrikken.

1. Fjern møtrikken og skruen i bunden af gashåndtaget.

2. Sæt gashåndtaget på i højre side af styret.

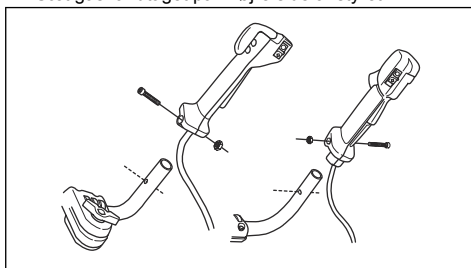

3. Anbring hullet til monteringskruen ud for hullet i styret.
4. Sæt skruen i hullet i bunden af gashåndtaget, gennem styret.
5. Sæt møtrikken på igen og spænd den.

Sådan samles styret

1. Fjern grebet og fastgør styret som angivet på illustrationen.

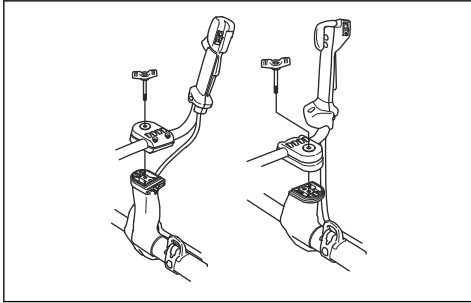

2. Stram grebet.
3. Tag selen på, og hæng produktet i ophængskrogen.
4. Tilpas styret, så produktet sidder i en komfortabel arbejdsstilling.



5. Spænd grebet helt.

Sådan sættes styret i transportposition

1. Løsn grebet.
2. Drej styret med uret, indtil gashåndtaget rører ved batteriet.
3. Drej styret omkring akslen.

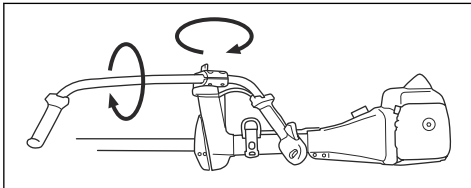

4. Spænd grebet.

Sådan monteres skæreudstyret

Skæreudstyret omfatter en form for skæreudstyr og en skæreudstyrsskærm.



ADVARSEL: Bær altid beskyttelseshandsker.



ADVARSEL: Brug altid den skæreudstyrsskærm, der anbefales til skæreudstyret. Se *Tilbehør på side 33*.



ADVARSEL: Forkert monteret skæreudstyr kan medføre personskade eller død.

Sådan fastgøres beskyttelseskappen



BEMÆRK: Brug beskyttelseskappen, når du bruger et trimmerhoved eller plastklinger. Brug ikke beskyttelseskappen, når du bruger en græsklinge.

1. Sæt beskyttelseskappen i rillen på beskyttelsen til skæreudstyret.

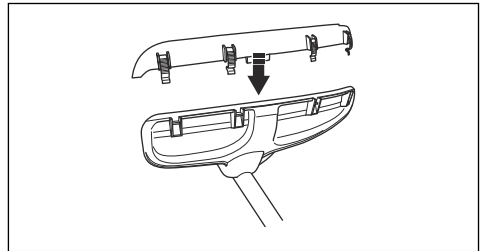

2. Sæt beskyttelseskappen på plads på beskyttelsen til skæreudstyret med 4 låskroge.

Sådan afmonteres beskyttelseskappen

- Udløs låsekroge med tændrørstopnøglen.

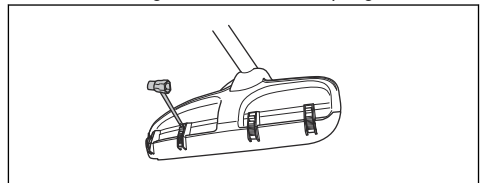

Sådan fastgøres græsklingen og græsklingebeskyttelsen/kombinationsskærmen

1. Sæt klingebeskyttelsen/kombinationsskærmen (A) på akslen, og spænd boltene for at fastgøre den.

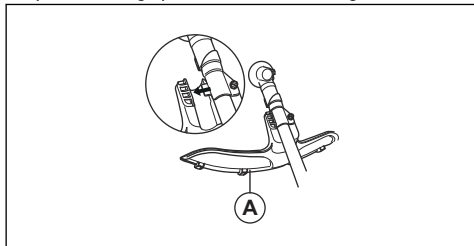

2. Sørg for, at beskyttelseskappen er afmonteret.
3. Drej den udgående aksel rundt for at afstemme et af hullerne i medbringerhjulet (B) med det tilsvarende hul i gearhuset.
4. Sæt låsepinden (C) ind i hullet, så akslen låses.
5. Sæt græsklingen (D), støttekoppen (E) og støtteflangen (F) på den udgående aksel.

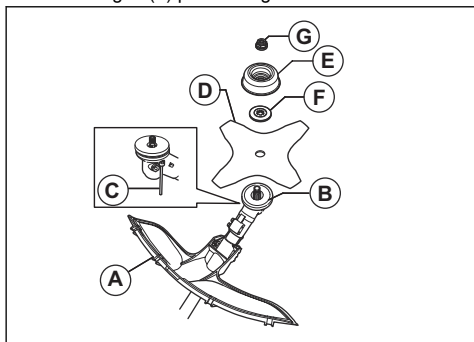

6. Sørg for, at medbringerhjulet og støtteflangen indkobles korrekt i hullet i midten af græsklingen.

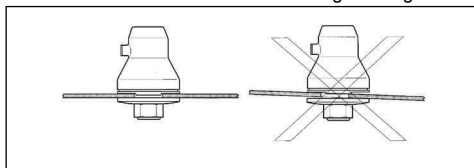

7. Påsæt møtrikken (G).

8. Spænd møtrikken med topnøglen. Hold fast i topnøglets skaft i nærheden af klingeskærmen. Spænd i den modsatte retning af skæreudstyrets rotationsretning. Spænd til et tilspændingsmoment på 35-50 Nm.

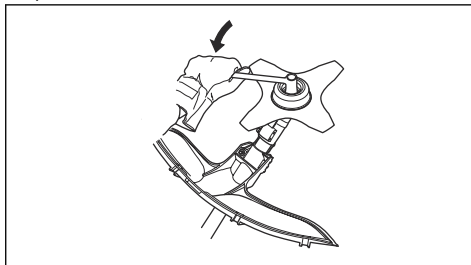

Sådan monteres savklingebeskyttelsen på 545FX, 545FXT og 545F

- Monter savklingebeskyttelsen (A) med de 4 skruer (L).

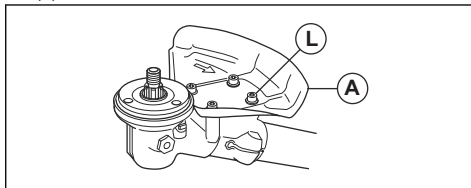

Sådan monteres savklingebeskyttelsen 545FR, 545RX, 545RXT

1. Monter holderen (A) og beslaget (B) på gearhuset (D) med 2 bolte (C).
2. Monter savklingebeskyttelsen (E) i holderen (A) med fire bolte (F).

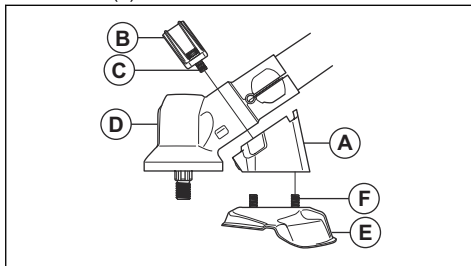

Sådan monteres savklingen

1. Monter medbringerhjulet (A) på den udgående aksel.
2. Drej den udgående aksel rundt for at afstemme et af hullerne i medbringerhjulet med det tilsvarende hul i gearhuset.
3. Sæt låsepinden (B) ind i hullet, så akslen låses.

4. Monter savklingen (C) og støtteflangen (D) på den udgående aksel.

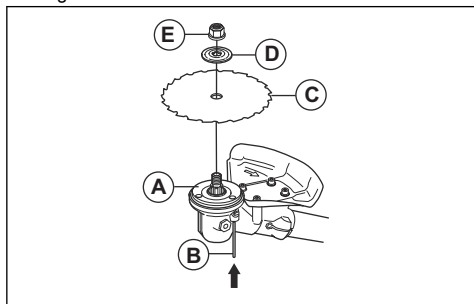

5. Sørg for, at medbringerhjulet og støtteflangen indkobles korrekt i hullet i midten af græsklingen.

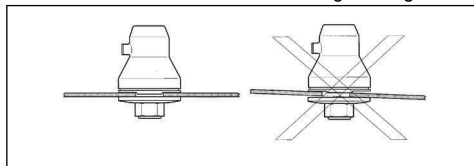

6. Sæt låsemøtrikken i (E).
7. Spænd låsemøtrikken med topnøglen. Hold fast i topnøgles skaft i nærheden af klingskærmen. Spænd i den modsatte retning af skæreudstyrets rotationsretning. Spænd til et tilspændingsmoment på 35-50 Nm.

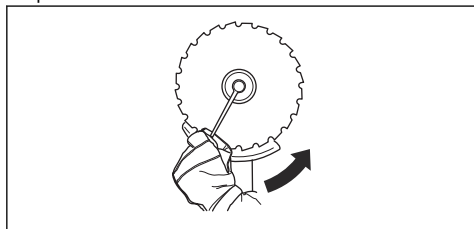

Sådan monteres trimmerbeskyttelsen eller kombinationsskærmen til trimmerhovedet eller plastikklinger

1. Hægt trimmerbeskyttelsen/kombinationsskærmen (A) på de to kroge på pladeholderen (M).
2. Fold skærmen omkring akslen og fastgør den med bolten (L) på den modsatte side af akslen.

3. Læg låsepinden (C) ind i rillen på bolthovedet og spænd boltene helt.

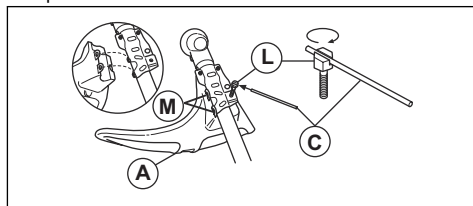

Sådan monteres et trimmerhoved eller en plastikklinge

1. Monter medbringerhjulet (B) på den udgående aksel.
2. Afstem metallkappen (P) med midten af klingestyrret på medbringerhjulet.
3. Drej den udgående aksel rundt for at afstemme et af hullerne i medbringerhjulet med det tilsvarende hul i gearhuset.
4. Sæt låsepinden (C) ind i hullet, så akslen låses.
5. Drej trimmerhovedet/plastklingerne (H) mod uret for at montere.

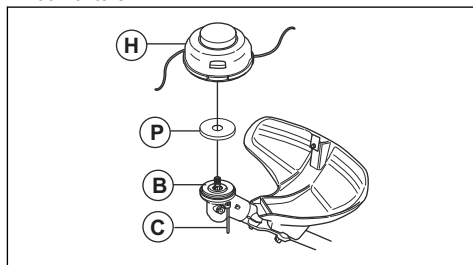

Sådan justeres Balance X-selen 545FR, 545RX

1. Sæt selen på.
2. Tryk brystpladens to dele sammen som vist på illustrationen.

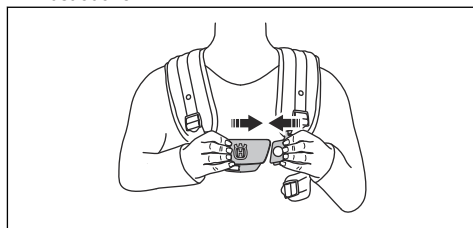

3. Spænd hoftebæltet stramt. Sørg for, at hoftebæltet flugter med hoften.

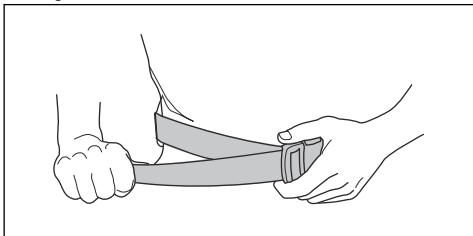

4. Stram brystremmen under venstre arm tæt. Brystremmen skal være spændt fast til kroppen.

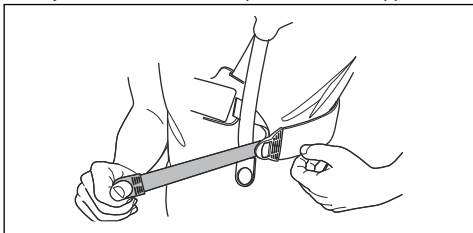

5. Juster skulderremmen, indtil vægten er ens på de 2 skuldre.

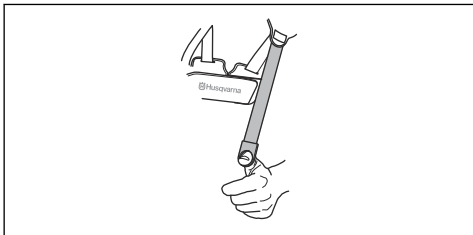

6. Juster højden af affjedringspunktet. Til skovrydning er affjedringens korrekte højde ca. 10 cm under hoften. Se *Produktets korrekte balance på side 17*.

7. Det kan være nødvendigt at sænke affjedringspunktet, når du trimmer græs. Hvis det er nødvendigt, kan du flytte affjedringsremmen (A) til det nederste affjedringspunkt på selen.

8. Stram elastiskremmen (B) for at flytte belastningen fra skuldrene til hoften.

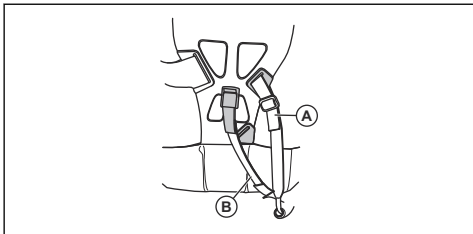

1. Stop motoren.
2. Skub sikkerhedsudløsningsmekanismen ned for at frigøre produktet fra selen.
3. Sådan tilpasses selen til brugerens højde:
a) Skub til den fjederbelastede lås.
b) Drej skulderremmens.
c) Flyt skulderremmens til et relevant hul i rygpladen.

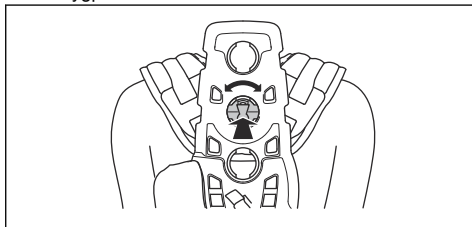

4. Sæt remmen (A) i den korrekte position til græsrydning eller skovrydning.

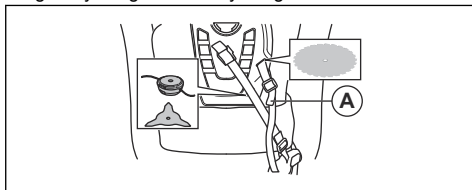

5. Spænd hoftebæltet stramt. Sørg for, at hoftebæltet flugter med hoften.

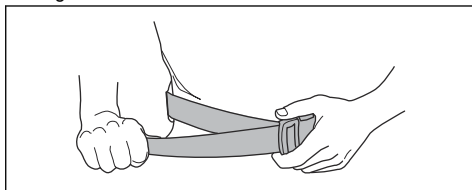

6. Tryk brystpladens to dele sammen som vist.

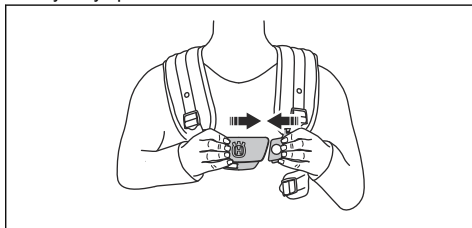

7. Sæt sideremmen fast i brystpladen.

Sådan justeres Balance XT-selen

Se *Produktoversigt på side 2* for en oversigt over selen.

8. Du kan formindske trykket på brystkassen og skuldrene ved at fastgøre sideremmen med remmen på hoftepladen. Anbefales til kvinder.

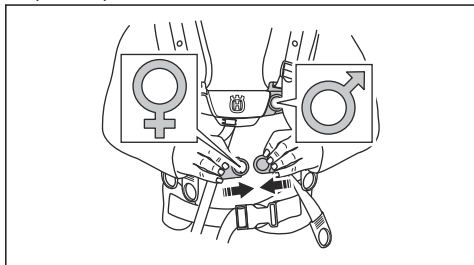

9. Stram den elastiske rem (B) for at overføre mere belastning fra skulderremmen til hoftebæltet.

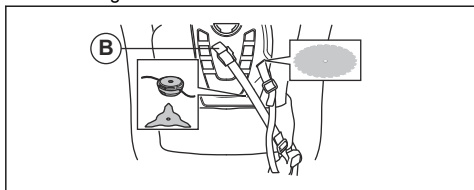

10. Tilpas skulderremmen, så vægten af produktet fordeles ligeligt på skuldrene.

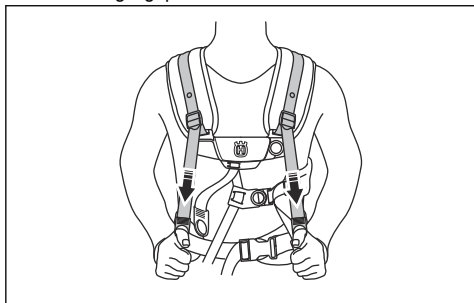

11. Tilpas sideremmen omkring brystkassen, indtil brystpladen er afpasset med midten af brystet.

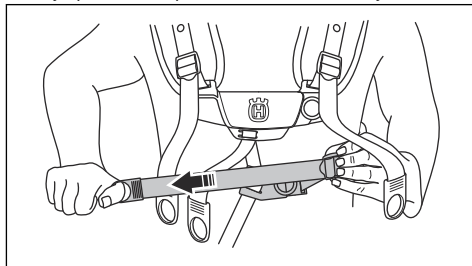

12. Juster højden af affjedningspunktet. Se *Produktoversigt på side 2*. Til skovrydning er affjedringens korrekte højde ca. 10 cm/4 tommer under hoften.

Drift

Indledning



ADVARSEL: Før du bruger produktet, skal du læse og forstå kapitlet om sikkerhed.

Før du bruger produktet

- Undersøg arbejdsområdet for at sikre, at du kender terrænet, at du ved, om jorden skråner, og om der er forhindringer, f.eks. sten, grene og grøfter.
- Efterser produktet omhyggeligt.
- Udfør alle sikkerhedseftersyn samt service og vedligeholdelse, som fremgår af denne instruktionsbog.

- Sørg for, at alle dæksler, beskyttelsesskærme, håndtag og skæreudstyr er korrekt monteret og er intakte.
- Sørg for, at der ikke er revner i bunden af savklingen eller græsklingens tænder eller ved hullet i midten af klingen. Udskift klingen, hvis den er beskadiget.

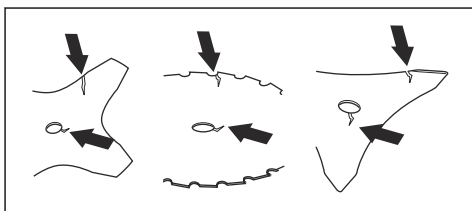

- Undersøg støtteflangen for revner. Udskift støtteflangen, hvis den er beskadiget.

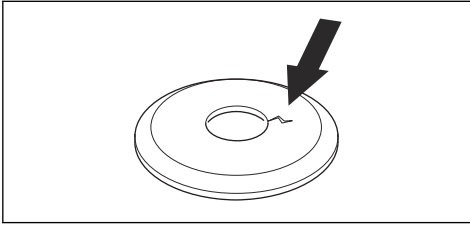

- Sørg for, at låsemøtrikken ikke kan fjernes med hånden. Hvis du kan fjerne den med hånden, fastlåses skæreudstyret ikke tilstrækkeligt, og den skal derfor udskiftes.

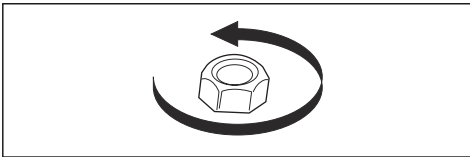

- Efterse klingebeskyttelsen for skader og revner. Udskift klingebeskyttelsen, hvis den er blevet ramt eller er revnet.
- Undersøg trimmerhovedet og skæreudstyrsskærmen for skader og revner. Udskift trimmerhovedet og skæreudstyrsskærmen, hvis de er blevet ramt eller er revnet.

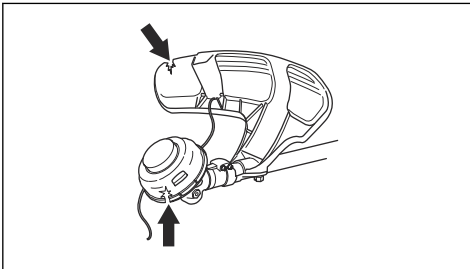

Brændstof

Dette produkt har en totaktsmotor.



BEMÆRK: Forkert brændstof kan medføre beskadigelse af motoren. Brug en blanding af benzin og totaktsolie.

Forblandet brændstof

- Brug Husqvarna forblandet alkylatbenzin – det giver det bedste resultat og forlænger af motorens levetid. Dette brændstof indeholder færre skadelige kemikalier sammenlignet med almindeligt brændstof, hvilket reducerer skadelige udstødningsgasser. Mængden af rester efter forbrændingen er lavere

med dette brændstof, som holder komponenterne i motoren mere rene.

Sådan blandes brændstof

Benzin

- Brug blyfri benzin af god kvalitet med et ethanolindhold på maks. 10 %.



BEMÆRK: Brug ikke benzin med et oktantal mindre end 90 RON/87 AKI. Brug af et lavere oktantal kan forårsage motorbanken, hvilket beskadiger motoren.

Totaktsolie

- De bedste resultater opnås ved anvendelse af Husqvarna-totaktsolie.
- Hvis du ikke kan få fat i Husqvarna-totaktsolie, kan du også bruge en anden totaktsolie af høj kvalitet, som er beregnet til luftkølede motorer. Tal med din serviceforhandler om valg af den korrekte olie.



BEMÆRK: Brug aldrig totaktsolie til vandafkølede udenbordsmotorer, såkaldt outboardoil. Brug ikke olie beregnet til firetaktsmotorer.

Sådan blandes benzin og totaktsolie

Benzin, liter	Totaktsolie, liter
	2 % (50:1)
5	0,10
10	0,20
15	0,30
20	0,40



BEMÆRK: Små fejl kan påvirke forholdet i blandingen drastisk, hvis du blander små mængder brændstof. Mål omhyggeligt mængden af olie, og sørg for, at du får den rigtige blanding.

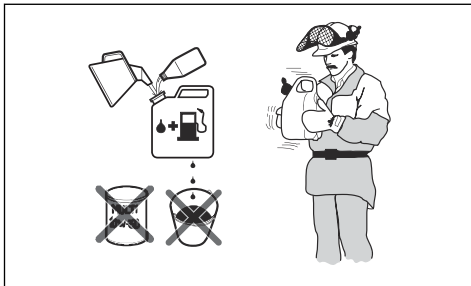

1. Fyld halvdelen af mængden af benzin i en ren beholder til brændstof.
2. Tilføj al olien.
3. Ryst brændstofblandingen.
4. Hæld den resterende mængde over i beholderen.
5. Ryst brændstofblandingen omhyggeligt.



BEMÆRK: Bland ikke brændstof til mere end 1 måned ad gangen.

Sådan fyldes brændstoftanken



ADVARSEL: Følg nedenstående fremgangsmåde for din egen sikkerheds skyld.

1. Stands motoren, og lad den blive kold.
2. Rengør omkring brændstoftankens dæksel.

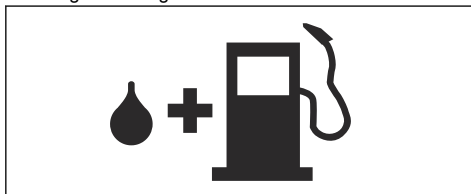

3. Ryst beholderen, og sørg for, at brændstoffet er helt blandet.
4. Afmonter brændstoftankens dæksel langsomt for at aflaste trykket.
5. Fyld brændstoftanken.



BEMÆRK: Sørg for, at der ikke er for meget brændstof i tanken. Brændstoffet udvider sig, når det bliver varmt.

6. Spænd brændstoftankens dæksel helt.
7. Afrens spildt brændstof på og omkring produktet.
8. Flyt produktet mindst 3 m/10 fod væk fra tankningsstedet og -kilden, inden det startes.

Bemærk: Se *Indledning på side 2* for at se, hvor brændstoftanken sidder på produktet.

Arbejdsstilling

- Hold produktet med begge hænder.
- Hold produktet på højre side af kroppen.
- Hold skæreudstyret under taljehøjde.
- Hav altid produktet fastgjort til selen.
- Hold kropsdele væk fra varme flader.
- Hold kropsdele væk fra skæreudstyret.

Produktets korrekte balance

Til skovrydning har produktet den rigtige balance, når det hænger frit og vandret fra affjedringspunktet. Når produktet har den korrekte balance, reduceres risikoen for, at du rammer sten, hvis du slipper styret.

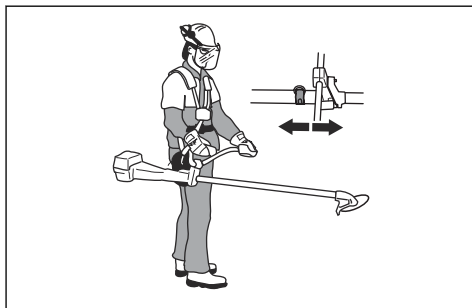

Til græsrydning har produktet den rigtige balance, når klingens er klippehøjde tæt på jorden.

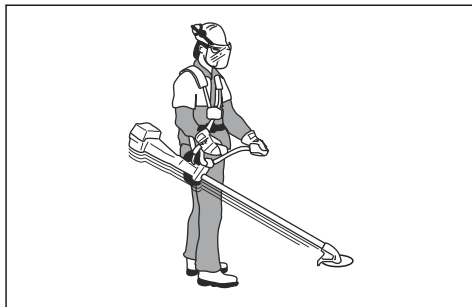

Sådan starter du en kold motor

1. Træk chokerhåndtaget (A) op.
2. Tryk på dekompressionsventilen (B).

Bemærk: Dekompressionsventilen bevæger sig til den oprindelige position, når apparatet startes.

- Tryk på brændstofpumpebolden (C) ca. 6 gange, indtil brændstoffet begynder at fylde pumpen. Det er ikke nødvendigt at fylde brændstofpumpebolden helt.

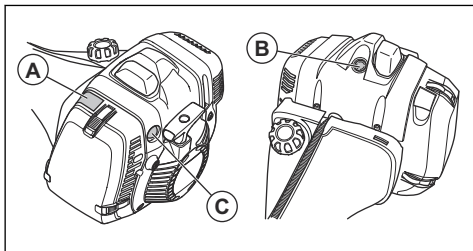

- Hold hoveddelen af produktet på jorden med venstre hånd.

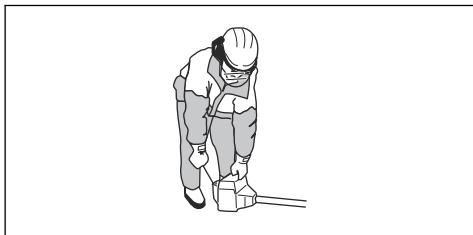

BEMÆRK: Træd ikke på produktet.

- Træk langsomt i startsnorens håndtag, indtil du mærker modstand. Når du mærker modstand, skal du trække hurtigt og kraftigt i startsnorens håndtag.

Bemærk: Vikl aldrig startsnoren rundt om hånden.

- Træk i startsnorens håndtag, indtil motoren starter.



BEMÆRK: Træk ikke startsnoren helt ud, og slip ikke startsnorens håndtag. Slip startsnoren langsomt. Hvis du ikke overholder disse instruktioner, er der risiko for beskadigelse af motoren.

- Sæt chokeren i driftsstilling, og giv fuld gas.

Sådan starter du en varm motor (545F, 545FX, 545FXT)

- Sæt stopkontakten (A) i startpositionen.
- Træk chokerhåndtaget (B) op.
- Sæt gasreguleringen (C) i startpositionen.

- Tryk på brændstofpumpebolden (D) 10 gange. Det er ikke nødvendigt at fylde brændstofpumpebolden helt.

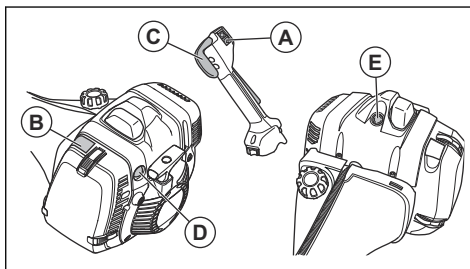

Bemærk: Brug ikke dekompansionsventilen (E).

- Træk i startrebet hurtigt og med kraft. Træk i håndtaget til startrebet, indtil motoren starter.

Sådan starter du en varm motor (545FR, 545RX, 545RXT)

- Sæt stopkontakten (A) i startpositionen.
- Tryk på gasreguleringslåsen (B) og gasreguleringen (C).
- Tryk på startknappen (D), mens du aktiverer gasreguleringen (C).
- Slip gasreguleringslåsen og gasreguleringen.
- Tryk på brændstofpumpebolden (E) 10 gange. Det er ikke nødvendigt at fylde brændstofpumpebolden helt.

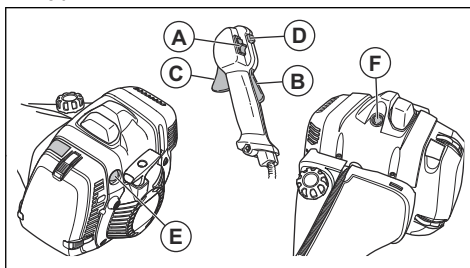

Bemærk: Brug ikke dekompansionsventilen (F).

- Træk i startrebet hurtigt og med kraft. Træk i håndtaget til startrebet, indtil motoren starter.

Sådan standses motoren

- Flyt stopkontakten til stoppositionen.

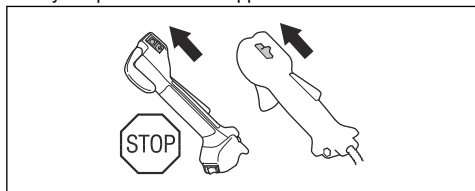

Opvarmede håndtag

545FXT har varmeelementer i håndtagene. Der er en ON/OFF-kontakt på gashåndtaget. Varmeelementerne holder automatisk en temperatur på 70°, når der er tændt for varmen.

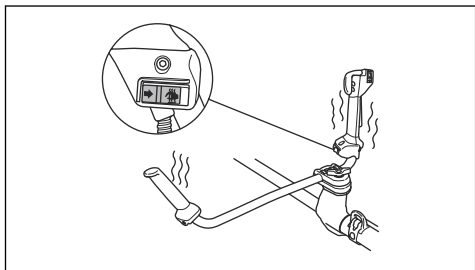

Kickback

Kickback er, når produktet bevæger sig hurtigt til siden med stor kraft. Kickback opstår, når græsklingen eller savklingen rammer eller fanger en genstand, der ikke kan skæres. Kickback kan kaste produktet eller brugeren i alle retninger. Der er risiko for personskade hos brugeren og andre personer.

Risikoen øges i områder, hvor det ikke er let at se det materiale, der skæres i.

Undlad at skære med det område af klingens, som er vist med sort. Klingens hastighed og bevægelse kan forårsage kickback. Risikoen øges, jo tykkere den gren, der skæres i, er.

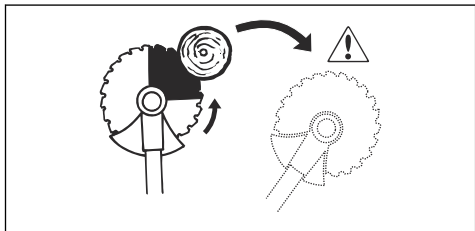

Generelle arbejdsinstruktioner



ADVARSEL: Vær forsigtig ved skæring i træer, der ligger i spænd. De kan springe tilbage til deres normale position før eller efter skæringen, og kan derfor ramme dig eller produktet og forårsage personskade.

- Ryd en åben plads i den ene ende af arbejdsområdet, og start med at arbejde derfra.
- Bevæg dig i et almindeligt mønster henover arbejdsområdet.

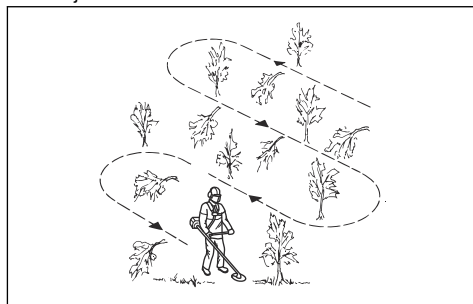

- Flyt produktet helt til venstre og højre for at rydde jord i en bredde på 4-5 m med hver drejning.
- Ryd jorden i en længde på 75 m, inden du drejer og går tilbage. Tag brændstoffunknen med dig, efterhånden som du bevæger dig fremad.
- Bevæg dig i en retning, hvor du ikke skal over grøfter og forhindringer mere end nødvendigt.
- Bevæg dig i en retning, hvor vinden gør, at afskåret vegetation falder til jorden i det ryddede område.

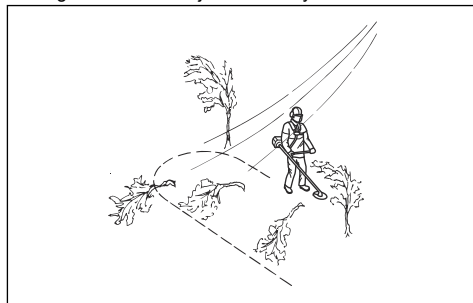

- Gå langs skråninger, ikke op og ned.

Skovrydning med en savklinge

Sådan fældes et træ mod venstre

For at fælde et træ mod venstre skal træets nederste del skubbes mod højre.

1. Giv fuld gas.
2. Læg savklingen an mod træet som vist på billedet.

3. Vip savklingen og skub den skråt ned mod højre med stor styrke. Skub samtidig til træet med klingebeskyttelsen.

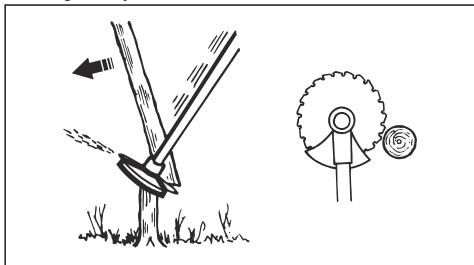

Sådan fældes et træ mod højre

For at fælde et træ mod højre skal træets nederste del skubbes mod venstre.

1. Giv fuld gas.
2. Læg savklingen an mod træet som vist på billedet.
3. Vip savklingen og skub den skråt op og mod højre med stor styrke. Skub samtidig til træet med klingebeskyttelsen.

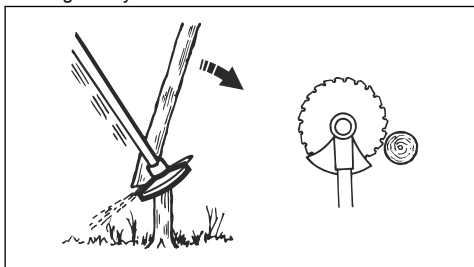

Sådan fældes et træ forlæns

For at fælde et træ forlæns skal træets nederste del skubbes bagud.

1. Giv fuld gas.
2. Læg savklingen an mod træet som vist på billedet.
3. Træk savklingen tilbage med en hurtig bevægelse.

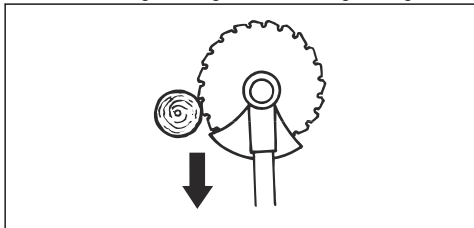

Sådan fældes store træer

Store træer skal skæres fra to sider.

1. Undersøg træets faldretning.
2. Giv fuld gas.

3. Læg det første snit i den side af træet, som det vil falde til.

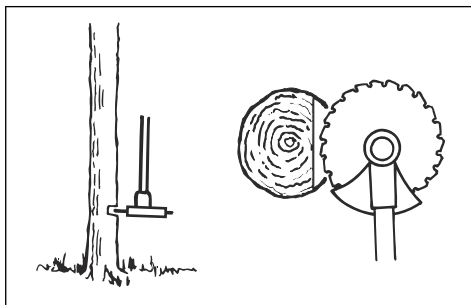

4. Skær igennem træet fra den anden side.

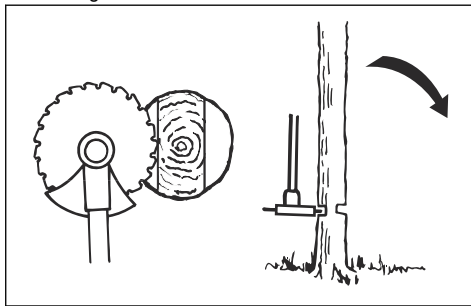

BEMÆRK: Undlad at trække i produktet med en pludselig bevægelse, hvis savklingen skulle sætte sig fast. Det kan beskadige savklingen, vinkelgearet, akslen eller styret. Slip håndtagene, hold i akslen med begge hænder og træk forsigtigt i produktet.

Bemærk: Anvend mere skæretrek til at fælde små træer. Anvend mindre skæretrek til at fælde store træer.

Buskrydning med savklinge

For at fælde et træ mod venstre skal træets nederste del skubbes mod højre.

- Beskær tynde træer og buske.
- Flyt produktet fra side til side.
- Beskær mange træer med én bevægelse.

- Grupper af tynde træer:

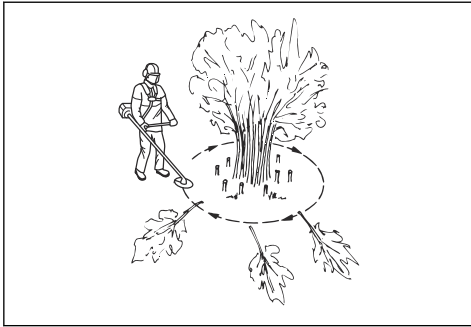

- a) Beskær de yderste træer højt oppe.
- b) Beskær de yderste træer til den korrekte højde.
- c) Beskær fra midten. Beskær de yderste træer højt oppe, hvis du ikke kan nå midten, og lad dem falde. Det nedsætter risikoen for, at savklingen sætter sig fast.

Græsrydning med en græsklinge



BEMÆRK: Brug ikke græsklinger og græsknive til træ. Brug altid kun græsklinger og græsknive til langt eller kraftigt græs.

- Flyt produktet fra side til side.
- Start bevægelsen fra højre mod venstre, når du skærer. Flyt produktet til højre side, inden du skærer igen.
- Skær med venstre side af græsklingen.

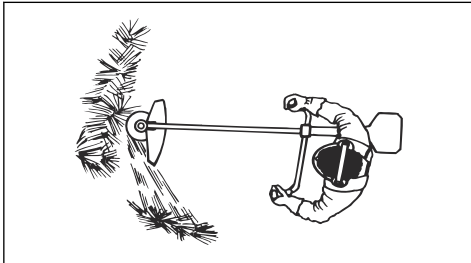

- Skråtstil græsklingen mod venstre, så græsset falder på række. Det gør det let at opsamle græsset.
- Hold en stabil stilling med fødderne let spredt.
- Bevæg dig fremad efter hver bevægelse mod højre, og sørg for at have en stabil stilling, inden du skærer igen.
- Hold støttekoppen mod jorden med et let tryk for at sikre, at græsklingen ikke rammer jorden.
- Følg disse instruktioner for at reducere risikoen for, at afskåret materiale vikler sig om græsklingen:
 - a) Giv fuld gas.
 - b) Før ikke græsklingen gennem afskåret materiale, når du flytter produktet fra venstre side til højre side.

- Stands motoren og tag produktet ud af selen, før du samler det afskårne materiale op. Læg produktet på jorden på siden.

Græstrimming med trimmerhoved

Sådan trimmes græsset

1. Hold trimmerhovedet lige over jorden, og hold det i vinkel. Tryk ikke trimmertråden ned i græsset.

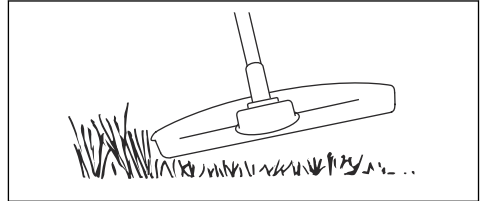

2. Reducer længden af trimmertråden med 10-12 cm/ 4-4,75 tommer.
3. Reducer motorhastigheden for at mindske risikoen for skader på planterne.
4. Brug 80 % gas, når du klipper græs nær genstande.



Sådan ryddes græs med en græsklinge

1. Græsklinger og græsknive må ikke anvendes til træagtige stilke.
2. Til alle former for højt eller kraftigt græs anvendes en græsklinge.
3. Græs mejes ned fra side til side, hvor bevægelsen fra højre mod venstre kaldes rydningslaget, og bevægelsen fra venstre mod højre kaldes returslaget. Lad klingens venstre side (placeret mellem klokken 8 og 12) udføre skærearbejdet.
4. Hvis klingens venstre side vippe lidt mod venstre under græsrydning, samles græsset i en stribe, som gør opsamlingsarbejdet lettere, f.eks. med en rive.
5. Sørg for at arbejde rytmisk. Stå stabilt med fødderne let spredte. Ryk fremad efter returslaget, og stil dig igen stabilt.
6. Lad støttekoppen hvile let mod jorden. Den bruges til at beskytte klingens venstre side mod belægning af jord.
7. Nedsæt risikoen for, at materiale vikler sig rundt om klingens venstre side ved altid at arbejde med fuld gas og undgå tidligere afskåret materiale under returslaget.
8. Stands motoren, løsn selen, og placer maskinen på jorden, inden du opsamler det afskårne materiale.

Sådan klippes græsset

1. Sørg for, at trimmertråden er parallel med underlaget, når du klipper græsset.

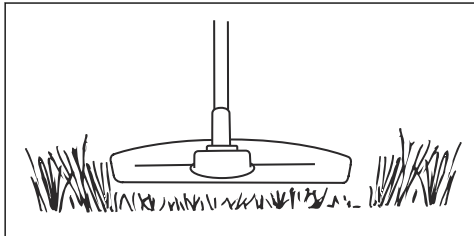

2. Skub ikke trimmerhovedet ned mod jorden. Det kan forårsage skader på produktet.
3. Flyt produktet fra side til side, når du slår græs. Brug fuld gas.

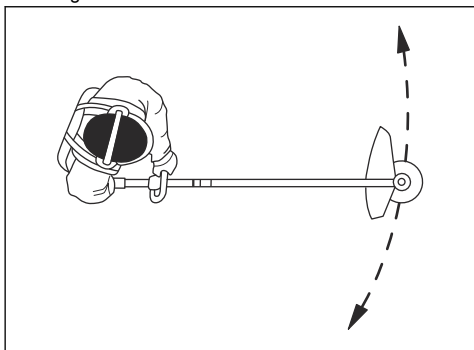

Sådan fejes græsset

Luftstrømmen fra den roterende trimmertråd kan bruges til at fjerne det afskårne græs fra et område.

1. Hold trimmerhovedet og trimmertråden parallelt med jorden og over jorden.
2. Giv fuld gas.
3. Flyt trimmerhovedet fra side til side og fej græsset.



ADVARSEL: Rens trimmerhovedets dæksel, hver gang du monterer en ny trimmertråd for at undgå uligevægt og vibrationer i håndtagene. Efterse også regelmæssigt andre dele af trimmerhovedet, og rens dem om nødvendigt.

Vedligeholdelse

Indledning



ADVARSEL: Inden der foretages vedligeholdelse, skal du læse og forstå kapitlet om sikkerhed.

Alt service- og reparationsarbejde på produktet kræver specialuddannelse. Vi garanterer faglig korrekt

reparation og service. Hvis forhandleren ikke er et serviceværksted, kan vedkommende oplyse om nærmeste serviceværksted.

Se www.husqvarna.com for at få mere detaljerede oplysninger.

Vedligeholdelsesskema

Vedligeholdelse	Hver dag	Ugentligt	Månedligt
Rens de udvendige flader.	X		
Undersøg produktet for skader.	X		
Undersøg snapudløsningsmekanismen på selen for skader, og sørg for, at den fungerer korrekt.	X		
Udfør en kontrol af gasreguleringslåsen og gasreguleringen. Se <i>Sådan kontrolleres gasreguleringslåsen på side 6.</i>	X		

Vedligeholdelse	Hver dag	Ugentligt	Månedligt
Sørg for, at skæreudstyret ikke roterer i tomgang.	X		
Kontrollér stopkontakten. Se <i>Sådan kontrolleres stopkontakten på side 7.</i>	X		
Undersøg klippeudstyrsskærmen for skader og revner.	X		
Sørg for, at savklingen eller græsklingen er fastgjort korrekt. Sørg for, at savklingen eller græsklingen er skarp og ikke beskadiget.	X		
Undersøg støtteflangen for skader og revner. Udskift den, hvis den er beskadiget.	X		
Undersøg trimmerhovedet for skader og revner. Udskift den, hvis den er beskadiget.	X		
Undersøg håndtaget og styret for skader, og sørg for, at de monteret korrekt.	X		
Spænd låseskruen til skæreudstyret helt fast med en støttekop.	X		
Spænd låsemøtrikken til skæreudstyret helt fast med en låsemøtrik.	X		
Undersøg transportbeskyttelsen for skader, og sørg for, at den kan installeres korrekt.	X		
Undersøg motoren, brændstoftanken og brændstofslangerne for udsivning.	X		
Rens luftfilteret. Udskift den, hvis den er beskadiget.	X		
Spænd møtrikker og skruer.	X		
Undersøg startmotoren og startsnoren for skader.		X	
Undersøg vibrationsdæmpningsenhederne for skader og revner. ¹		X	
Efterse tændrøret. Se <i>Sådan undersøger du tændrøret på side 28.</i>		X	
Rens kølesystemet.		X	
Rens eller udskift gnistfangerskærmen.		X	
Rens karburatorens udvendige flader og området omkring den.		X	
Sørg for, at vinkelgearet er fyldt ¾ op med fedt.		X	
Rens eller udskift gnistfangerskærmen. Se <i>Sådan kontrolleres lyd-dæmperen på side 8.</i>		X	
Undersøg, om brændstoffilteret er rent, og sørg for, at der ikke er revner og andre skader på brændstofslangen. Udskift dem, hvis det er nødvendigt.			X
Undersøg alle kabler og tilslutninger.			X
Undersøg koblingen, koblingsfjedrene og koblingstromlen for slitage. Udskift dem, hvis det er nødvendigt.			X
Udskift tændrøret.			X
Smør drivakslen. ²			X

¹ Udskift vibrationsdæmpningsenheden efter hver sæson eller mindst en gang om året.

² Hver 3. måned.

Sådan justerer du tomgangshastigheden

Dit Husqvarna-produkt er fremstillet i henhold til specifikationer, der reducerer skadelige emissioner.

1. Sørg for, at luftfilteret er rent og at luftfilterdækslet er fastgjort, før du justerer tomgangshastigheden.
2. Juster tomgangshastigheden med tomgangsjusteringsskruen T, som er markeret med et "T".
 - a) Drej tomgangsjusteringsskruen T med uret, indtil skæreudstyret begynder at rotere.

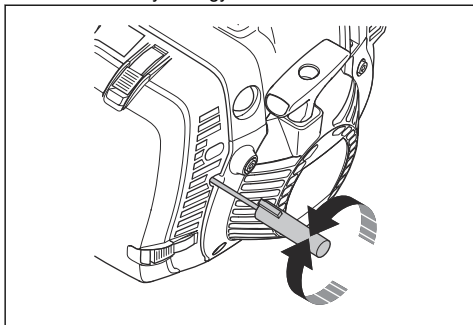

- b) Drej tomgangsjusteringsskruen T mod uret, indtil skæreudstyret stopper.



ADVARSEL: Hvis skæreudstyret ikke stopper, når du justerer omdrejningstallet i tomgang, skal du kontakte din serviceforhandler. Undlad at bruge produktet, indtil det er blevet korrekt indstillet eller repareret.

3. Tomgangshastigheden er korrekt, når motoren kører jævnt i alle positioner. Omdrejningstallet i tomgang skal være under den hastighed, hvor skæreudstyret begynder at rotere.

Bemærk: Se *Tekniske data på side 31* for det anbefalede omdrejningstal i tomgang.

Sådan justeres startgasomdrejningstallet (545FR, 545RX, 545RXT)

1. Lad produktet køre i tomgang.
2. Tryk på startgaslåsen. Se *Produktoversigt på side 2*.

3. Hvis startgasomdrejningstallet er mindre end 4000 o/min, skal du dreje strammeskruen (A) med uret. Når skæreudstyret begynder at rotere, skal du dreje strammeskruen (A) ½ omgang med uret.

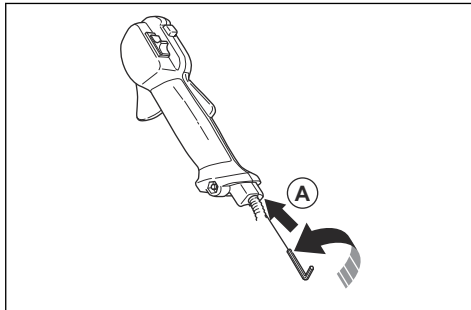

4. Hvis startgasomdrejningstallet er mere end 6500 o/min, skal du dreje strammeskruen (A) mod uret. Når skæreudstyret begynder at rotere, skal du dreje strammeskruen (A) ½ omgang med uret.

Sådan renses lydæmperen



ADVARSEL: Lyddæmperen bliver meget varm under og efter brug, også i tomgang. Risiko for brand og forbrændinger.



ADVARSEL: En brugt lydæmper/gnistfanger og monteringsflade til gnistfangeren kan indeholde aflejringer af forbrændingspartikler på overflader, der kan være kræftfremkaldende. For at undgå hudkontakt og indånding af sådanne partikler ved rengøring og/eller servicering af gnistfangeren skal du altid:

- bære handsker,
- rengøre og/eller udføre service i et godt ventileret område,
- undlade at bruge trykluft til at rengøre gnistfangerskærmen,
- bruge en stålbørste, og børste væk fra kroppen, når du rengør gnistfangeren.

1. Hvis lydæmperen på produktet har en gnistfangerskærm, skal den renses en gang om ugen med en stålbørste. Udskift gnistfangerskærmen, hvis den er beskadiget.

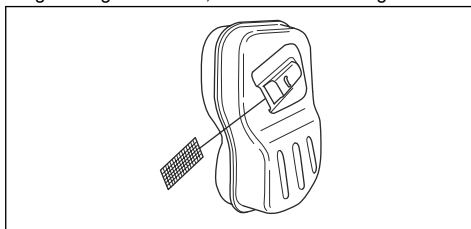



BEMÆRK: Et tilstoppet gnistfangerskærm får motoren til at blive for varm, hvilket resulterer i beskadigelse af cylinder og stempel.



BEMÆRK: Hvis gnistfangerskærmen ofte bliver tilstoppet, bør du lade serviceværkstedet undersøge lydæmperen.

Sådan renses kølesystemet og starthagerne

Kølesystemet omfatter:

- Cylinderdækslet (A)
- Køleribberne på cylinderen (B)
- Ribberne på svinghjulet (C)
- Luftindtaget på starteren (D)
- Starthagerne (E), som findes på svinghjulet

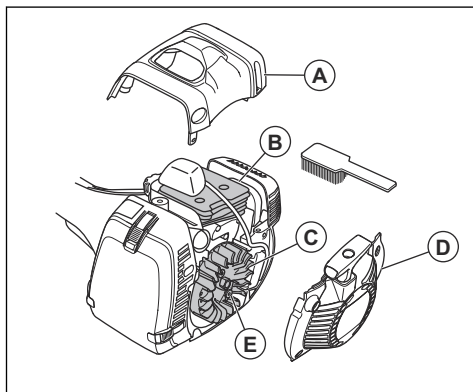

Rens kølesystemet hver uge, eller oftere, hvis det er nødvendigt.

1. Fjern starterens dæksel og cylinderdækslet.
2. Rens kølesystemet med en børste.
3. Undersøg starthagerne og området rundt om dem for snavs.
4. Gør rent rundt om starthagerne med en børste, så det sikres, at de kan bevæge sig frit.

Luftfilter

Fjern støv og snavs fra luftfilteret for at holde det rent og undgå disse problemer:

- Karburatorfejl.
- Problemer, når du starter produktet.
- Dårlig effekt.
- Øget slitage på motorens dele.
- For højt brændstofforbrug.

Sådan kontrolleres et papirluftfilter

1. Stil chokerhåndtaget i chokerposition.
2. Åbn de 3 snaplåse, der holder luftfilterdækslet.
3. Fjern luftfilterdækslet.
4. Fjern luftfilteret.

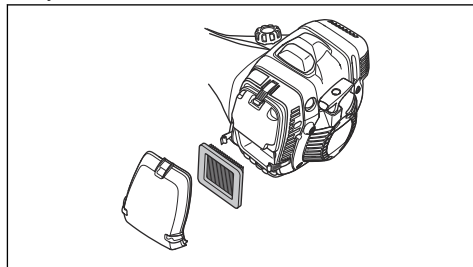

5. Undersøg luftfilterhuset, og rens det med en børste.
6. Undersøg luftfilteret. Udskift luftfilteret, hvis det er snavset eller beskadiget. Brug kun godkendte Husqvarna-luftfiltre.



BEMÆRK: Undlad at bøje eller folde luftfilteret, da det kan resultere i beskadigelse af filteret. Udskift et beskadiget luftfilter.

Sådan renses et nylonluftfilter

1. Stil chokerhåndtaget i chokerposition.
2. Åbn de 3 snaplåse, der holder luftfilterdækslet.
3. Fjern luftfilterdækslet.
4. Fjern luftfilteret.

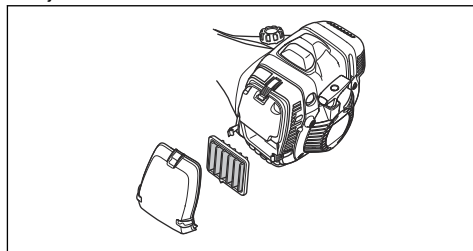

5. Undersøg luftfilterhuset, og rens det med en børste.
6. Undersøg luftfilteret. Rens luftfilteret med varmt sæbevand. Udskift luftfilteret, hvis det ikke bliver rent, eller hvis det er beskadiget. Brug kun godkendte Husqvarna-luftfiltre.



BEMÆRK: Undlad at bøje eller folde luftfilteret, da det kan resultere i beskadigelse af filteret. Udskift et beskadiget luftfilter.

Sådan skiftes fra et papirluftfilter til et nylonluftfilter

Brug et nylonluftfilter, når temperaturen er under 5 °C.

1. Stil chokerhåndtaget i chokerposition.
2. Åbn de 3 snaplåse, der holder luftfilterdækslet.
3. Fjern luftfilterdækslet.
4. Fjern luftfilteret.

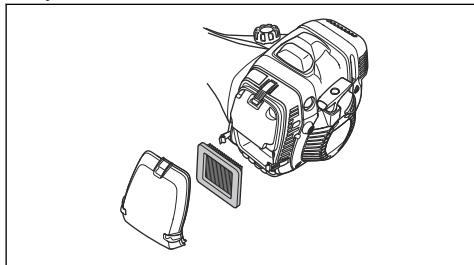

5. Undersøg filterhuset, og rens det med en børste.
6. Undersøg filteret. Udskift filteret, hvis det er snavset eller beskadiget.
7. Monter nylonluftfilteret korrekt.

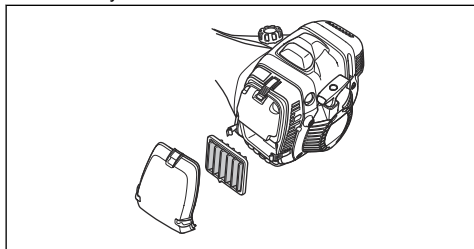

8. Monter luftfilterdækslet.
9. Luk de 3 snaplåse, der holder luftfilterdækslet.



BEMÆRK: Undlad at bøje og folde filteret, da det kan resultere i beskadigelse af filteret. Et beskadiget luftfilter skal altid udskiftes.

Sådan smøres vinkelgearet

1. Tag skæreudstyret af.
2. Sæt produktet med fedtproppen i den højeste position.

3. Tag fedtproppen ud.

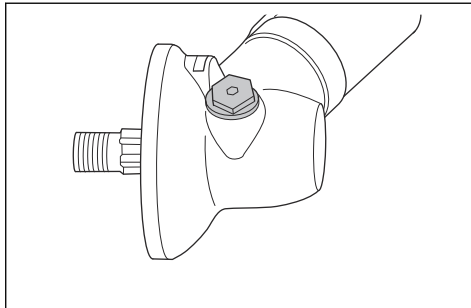

4. Se ind i fedtrophullet, og drej drivakslen. Fedtstanden (A) skal være på niveau med toppen af tandhjulets tænder (B).

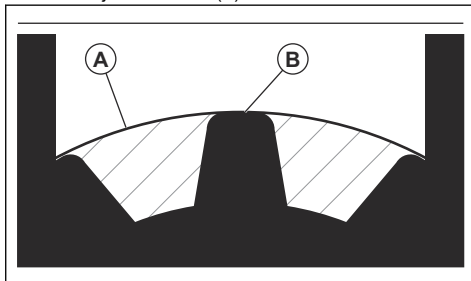

5. Hvis fedtstanden er for lav, skal du fylde vinkelgearet med Husqvarna fedt til vinkelgear. Fyld langsomt, og drej drivakslen, mens du påfører vinkelgearet fedt. Stop ved det korrekte niveau (B).



BEMÆRK: En forkert mængde fedt kan beskadige vinkelgearet.

6. Sæt fedtproppen i.

Drivaksel

Smør drivakslen hver 3. måned. Lad et serviceværksted hjælpe dig, hvis du er i tvivl om proceduren.

Sådan monteres og afmonteres låsemøtrikken



ADVARSEL: Stop motoren, tag beskyttelseshandsker på og vær forsigtig omkring skæreudstyrets skarpe kanter.

Brug låsemøtrikken til at montere visse former for skæreudstyr. Låsemøtrikken har venstregevind.

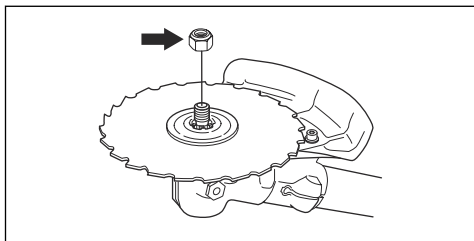

- Brug en topnøgle med et skaft, der er tilstrækkeligt langt til, at du kan holde hånden bag skæreudstyrsskærmen. Pilen på billedet viser det område, hvor du sikkert kan betjene topnøglen.

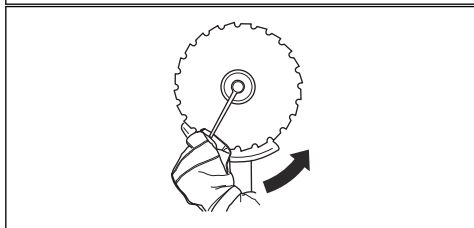
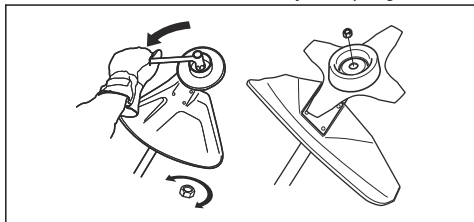

- Montering foretages ved at spænde låsemøtrikken i den modsatte retning af skæreudstyrets rotationsretning.
- Låsemøtrikken afmonteres ved at dreje den i samme retning som skæreudstyrets rotationsretning.
- Hold øje med antallet, når du fjerner og monterer låsemøtrikken. Udskift låsemøtrikken efter ca. 10 gange.

Bemærk: Sørg for, at du kan ikke dreje låsemøtrikken med hånden. Udskift låsemøtrikken, hvis nylonbelægningen ikke har en modstand på mindst 1,5 Nm.

Sådan skærpes græsklingen og græskniven



ADVARSEL: Stop motoren. Bær altid beskyttelseshandsker.

- Se de instruktionerne, som fulgte med skæreudstyret, vedrørende korrekt skærping af græsklinge og græskniv.

- Skærp alle kanter lige meget for at bevare en balance.
- Brug en enkelthugget fladfil.

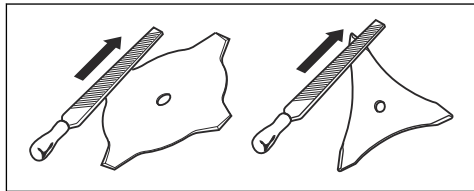

ADVARSEL: Kassér altid klinger, som er beskadiget. Prøv ikke at rette bøjede eller snoede klinger ud og bruge dem igen.

Sådan skærpes savklingen



ADVARSEL: Stop motoren. Bær altid beskyttelseshandsker.

- Se de instruktioner, der fulgte med klingen, vedrørende korrekt skærping af klingen.
- Sørg for, at produktet og klingen er tilstrækkeligt understøtte under skærpingen.

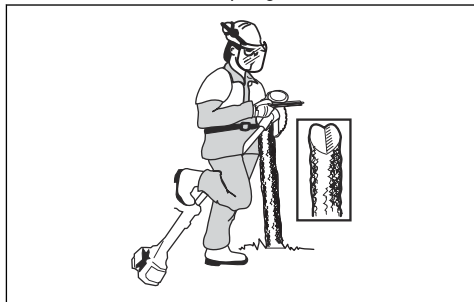

- Brug en 5,5 mm rundfil sammen med en fileholder.

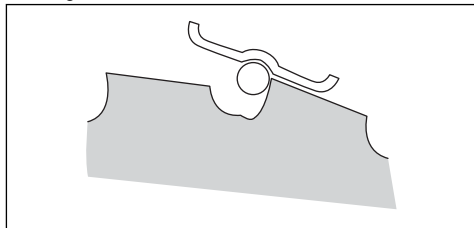

- Hold filen i en vinkel på 15°.

- Skærp én tand på savklingen i højre side og den næste tand i venstre side. Se illustrationen.

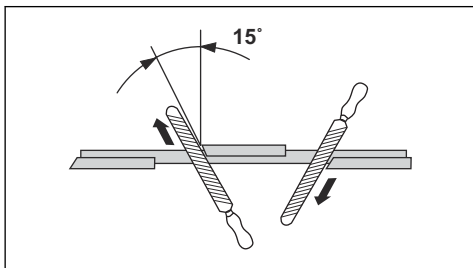

Bemærk: Skærp tandens kanter med en fladfil, hvis klingen er stærkt slidt. Fortsæt skærpingen med en rundfil.

- Skærp alle kanter lige meget for at bevare klingens balance.
- Tilpas klingeindstillingen til 1 mm med det anbefalede indstillingsværktøj. Se instruktionerne, som fulgte med klingen.

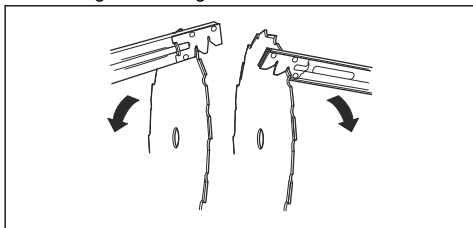

ADVARSEL: Kassér altid klinger, som er beskadiget. Prøv ikke at rette bøjede eller snoede klinger ud og bruge dem igen.

Sådan undersøger du tændrøret



BEMÆRK: Brug altid anbefalet tændrørstype. Forkert tændrørstype kan forårsage skader på produktet.

- Undersøg tændrøret, hvis motoren mangler kraft, ikke starter nemt eller ikke fungerer korrekt i tomgangshastighed.
- Sådan mindsker du risikoen for uønsket materiale på tændrørets elektroder, følg disse instruktioner:
 - a) Sørg for, at omdrejningstallet i tomgang er indstillet korrekt.
 - b) Sørg for, at brændstofblandingen er korrekt.
 - c) Sørg for, at luftfilteret er rent.

- Hvis tændrøret er beskidt, skal det renses, og samtidig skal det kontrolleres, at elektrodeafstanden er korrekt, se *Tekniske data på side 31*.

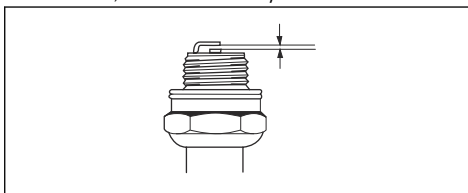

- Udskift tændrøret, når det er nødvendigt.

Vinterbrug

Når du tager produktet i brug i kulde og snevej, kan du opleve problemer såsom:

- Motortemperaturen bliver for lav.
- Der dannes is på luftfilteret eller karburatoren.

Sådan fjernes is fra luftfilteret og karburatoren

- Sæt et dæksel på en del af luftindtaget på startmotoren for at øge temperaturen under drift.
- Brug varmen fra lyddæmperen til at øge temperaturen på luften til karburatoren.

Sådan justeres produktet til kolde omgivelser

Hvis temperaturen er 5° C/41° F eller koldere, er justeringer påkrævet for at undgå driftsproblemer.

- Monter luftkanalen som vist på illustrationen. Sørg for, at pilen peger i retning af symbolet for vintertilstand.

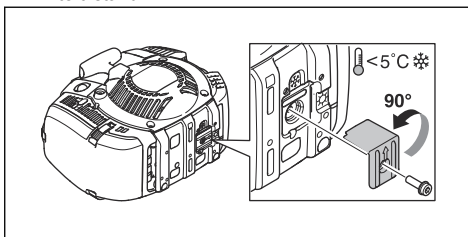

- Sæt et dæksel over starteren, hvis produktet bruges i snevejr eller i temperaturer under 5° C/41° F.

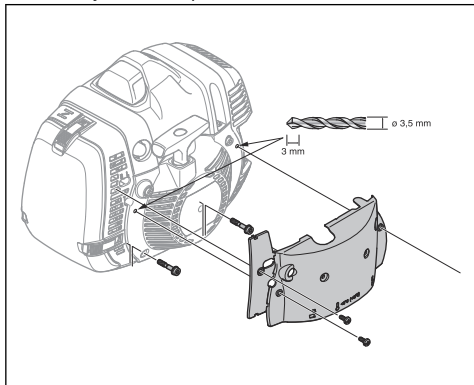

- Udskift papirluftfilteret med et nylonluftfilter, der er godkendt til brug om vinteren. Se *Sådan skiftes fra et papirluftfilter til et nylonluftfilter på side 26.*



BEMÆRK: Brug ikke produktet ved temperaturer på over 5° C/41° F, hvis det er indstillet til vintertilstand. Motoren bliver for varm og kan blive beskadiget. Sørg for, at indstillingerne for vintertilstand er fjernet, før du betjener produktet ved temperaturer over 5° C/41° F.

Sådan smøres wiren

545FXT

Bemærk: Wiren bliver smurt på fabrikken. Smør wiren, når det er nødvendigt.

1. Fjern beskyttelsesafdækningen.
2. Fjern cylinderdækslet for at få adgang til gummibælgene på wiren.
3. Kontrollér, at gummibælgene ikke kan udvides.

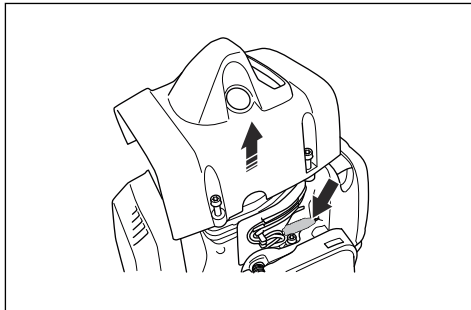

4. Skru proppen af smøreniplen.
5. Brug frostvæske med et 2 mm strålerør. Sprøjt med korte intervaller.

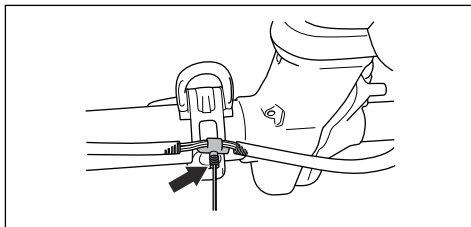

6. Sæt cylinderdækslet og beskyttelsesdækslet på igen.

Fejlfinding

Motoren starter ikke

Kontrollér	Mulig årsag	Fremgangsmåde
Stopkontakt.	Stopkontakten er placeret i stoppositionen.	Få en godkendt serviceforhandler til at udskifte stopkontakten.
Starthager.	Starthagerne kan ikke bevæge sig frit.	Fjern starterdækslet, og rens rundt om starthagerne. Se <i>Sådan renses kølesystemet og starthagerne på side 25.</i> Lad en godkendt serviceforhandler hjælpe dig.
Brændstoftank.	Forkert brændstoftype.	Tøm brændstoftanken, og påfyld det rigtige brændstof.

Kontrollér	Mulig årsag	Fremgangsmåde
Karburator	Forkert justering af omdrejningstallet i tomgang	Juster tomgangshastigheden med tomgangsjusteringsskrue T.
Tændrør.	Tændrøret er snavset eller vådt.	Sørg for, at tændrøret er tørt og rent.
	Tændrørets elektrodeafstand er forkert.	Rens tændrøret. Sørg for, at elektrodeafstanden er korrekt. Sørg for, at tændrøret har en støjdæmpningsenhed. Se <i>Tekniske data på side 31</i> for korrekt elektrodeafstand.
	Tændrøret er løst.	Spænd tændrøret.
Brændstoffilter	Brændstoffilteret er tilstoppet.	Udskift brændstoffilteret.

Motoren starter, men stopper igen

Kontrollér	Mulig årsag	Fremgangsmåde
Brændstofftank	Forkert brændstofftype.	Tøm brændstofftanken, og påfyld det rigtige brændstof.
Brændstoffilter	Brændstoffilteret er tilstoppet.	Udskift brændstoffilteret.
Karburator	Omdrejningstallet i tomgang er ikke indstillet korrekt.	Juster tomgangshastigheden med tomgangsjusteringsskrue T.
Luftfilter	Luftfilteret er tilstoppet.	Rens luftfilteret.

Transport, opbevaring og bortskaffelse

Transport og opbevaring

- Lad produktet køle af før transport og opbevaring.
- Fjern tændhætten før langtidsopbevaring.
- Fastspænd produktet under transporten. Sørg for, at det ikke kan rykke sig.
- Sørg for, at der ikke er risiko for brændstofudsivning, brændstofdampe, gnister og åben ild under transport og opbevaring.
- Fastgør transportbeskyttelsen under transport og opbevaring.

- Rens og udfør service på produktet inden langtidsopbevaring.

Bortskaffelse

- Overhold de lokale krav til genanvendelse og de gældende regler.
- Bortskaf alle kemikalier, f.eks. olie eller brændstof, hos et servicecenter eller på en lokal miljøstation.
- Når produktet ikke længere er i brug, skal det sendes til en Husqvarna forhandler eller bortskaffes på en lokal genbrugsstation.

Tekniske data

Tekniske data

	545FR	545RX	545RXT
Motor			
Cylindervolumen, cm ³	45,7	45,7	45,7
Omdrejningstal i tomgang, o/min.	2700	2700	2700
Omdrejningstal på udgående akse, o/min.	10100	8800	8800
Maks. motoreffekt iht. ISO 8893, kW/hk ved o/min.	2,1/2,8 ved 9000	2,1/2,8 ved 9000	2,1/2,8 ved 9000
Lyddæmper med katalysator	Nej	Nej	Nej
Tændingssystem			
Tændrør	NGK CMR6H	NGK CMR6H	NGK CMR6H
Elektrodeafstand, mm	0,5	0,5	0,5
Brændstof			
Benzintankens kapacitet, l/cm ³	0,9/900	0,9/900	0,9/900
Vægt			
Vægt, kg	8,2	8,9	8,7
Støjemissioner³			
Lydeffektniveau, målt dB(A)	113	115	115
Lydeffektniveau, garanteret L _{WA} dB (A)	114	117	117
Lydniveauer⁴			
Ækvivalent lydtryksniveau ved brugerens ører målt i henhold til EN/ISO 11806 og ISO 22868, dB(A)			
Udstyret med trimmerhoved (original)	100	100	100
Udstyret med græssaks (original)	100	100	100
Udstyret med savklinge (original)	100	–	–
Vibrationsniveauer⁵			
Ækvivalente vibrationsniveauer (a _{hv,eq}) i håndtag målt i henhold til EN ISO 11806 og ISO 22867, m/s ²			
Udstyret med trimmerhoved (original), venstre/højre	3,6/3,8	3,2/2,9	3,2/2,9

³ Støjemissioner til omgivelserne målt som lydeffekt (LWA) i henhold til EF-direktiv 2000/14/EF. Rapporteret lydeffektniveau for maskinen er målt med det originale skæreudstyr, der giver det højeste niveau. Forskellen mellem garanteret og målt lydeffekt er, at den garanterede lydeffekt også omfatter spredning i måleresultatet og variationerne mellem forskellige maskiner af samme model i henhold til direktivet 2000/14/EF.

⁴ Rapporterede data for ækvivalent lydtryksniveau for maskinen har en typisk statistisk spredning (standardafvigelse) på 1 dB(A).

⁵ Rapporterede data for ækvivalent vibrationsniveau har en typisk statistisk spredning (standardafvigelse) på 1 m/s².

	545FR	545RX	545RXT
Udstyret med græssaks (original), venstre/højre	3,3/3,0	2,9/2,4	2,9/2,4
Udstyret med savklinge (original), venstre/højre	2,8/3,2	–	–

Tekniske data

	545FX	545FXT	545F
Motor			
Cylindervolumen, cm ³	45,7	45,7	45,7
Omdrejningstal i tomgang, o/min.	2700	2700	2700
Omdrejningstal på udgående aksel, o/min.	9600	9600	9600
Maks. motoreffekt iht. ISO 8893, kW/hk ved o/min.	2,2/2,9 ved 9000	2,2/2,9 ved 9000	2,0/2,7 ved 9000
Lyddæmper med katalysator	Nej	Nej	Nej
Tændingssystem			
Tændrør	NGK CMR6H	NGK CMR6H	NGK CMR6H
Elektrodeafstand, mm	0,5	0,5	0,5
Brændstof			
Benzintankens kapacitet, l/cm ³	0,9/900	0,9/900	0,9/900
Vægt			
Vægt, kg	8,2	8,4	8,4
Støjemissioner⁶			
Lydeffektniveau, målt dB(A)	113	113	113
Lydeffektniveau, garanteret L _{WA} dB (A)	114	114	114
Lyd niveauer⁷			
Ækvivalent lydtrykniveau ved brugerens ører målt i henhold til EN/ISO 11806 og ISO 22868, dB(A)			
Udstyret med trimmerhoved (original)	–	–	–
Udstyret med græssaks (original)	–	–	–
Udstyret med savklinge (original)	99	99	99

⁶ Støjemissioner til omgivelserne målt som lydeffekt (L_{WA}) i henhold til EF-direktiv 2000/14/EF. Rapporteret lydeffektniveau for maskinen er målt med det originale skæreudstyr, der giver det højeste niveau. Forskellen mellem garanteret og målt lydeffekt er, at den garanterede lydeffekt også omfatter spredning i måleresultatet og variationerne mellem forskellige maskiner af samme model i henhold til direktivet 2000/14/EF.

⁷ Rapporterede data for ækvivalent lydtrykniveau for maskinen har en typisk statistisk spredning (standardafvigelse) på 1 dB(A).

	545FX	545FXT	545F
Vibrationsniveauer ⁸			
Ækvivalente vibrationsniveauer ($a_{hv,eq}$) i håndtag målt i henhold til EN ISO 11806 og ISO 22867, m/s ²			
Udstyret med trimmerhoved (original), venstre/højre	–	–	–
Udstyret med græssaks (original), venstre/højre	–	–	–
Udstyret med savklinge (original), venstre/højre	2,0/3,2	2,0/3,2	2,7/3,2

Tilbehør

Tilbehør til 545FR

Godkendt tilbehør	Tilbehørstype	Skæredstyrsskærm, vare-nr.
Centerhul i klinger/knive, Ø 25,4 mm	Udgangsaksel med gevind M12	
Græssaks/græskniv	Multi 255-3 (Ø 255, 3 tænder)	537 28 85 / 544 46 43
	Multi 275-4 (Ø 275, 4 tænder)	537 28 85 / 544 46 43
	Multi 300-3 (Ø 300, 3 tænder)	537 28 85 / 544 46 43
Savklinge	Maxi XS 200-22 (Ø 200, 22 tænder)	537 31 09
	Scarlet 200-22 (Ø 200, 22 tænder)	537 31 09
Plastknive	Tricut Ø 300 m (separate knive har delnummer 531 01 77-15)	537 28 85 / 544 46 43
Trimmerhoved	Trimmy S II (Ø 2,4-3,3 mm snor)	503 95 43 / 544 46 43
	Auto 55 (Ø 2,7-3,3 mm snor)	503 95 43 / 544 46 43
	T45x (Ø 2,7-3,3 mm snor)	503 95 43 / 544 46 43
Støttekop	Fast	
Hakkekniv		544 02 65

Tilbehør til 545F 545FX, 545FXT

Godkendt tilbehør	Tilbehørstype	Skæredstyrsskærm, vare-nr.
Centerhul i klinger/knive, Ø 25,4 mm	Udgangsaksel med gevind M12	

⁸ Rapporterede data for vibrationsniveau har en typisk statistisk spredning (standardafvigelse) på en m/s².

Godkendt tilbehør	Tilbehørstype	Skæreudstyrsskærm, vare-nr.
Græssaks/græskniv	Multi 255-3 (Ø 255, 3 tænder)	537 29 74 / 544 46 43
	Multi 275-4 (Ø 275, 4 tænder)	537 29 74 / 544 46 43
	Multi 300-3 (Ø 300, 3 tænder)	537 29 74 / 544 46 43
Savklinge	Maxi 200-26 (Ø 200, 26 tænder)	574 53 26
	Scarlet 200-22 (Ø 200, 22 tænder)	574 53 26
	Scarlet 225-24 (Ø 225, 24 tænder)	574 50 67
	Maxi 225-24T BACHO (Ø 225, 24 tænder)	574 50 67
Plastknive	Tricut Ø 300 m (separate knive har delnummer 531 01 77-15)	537 29 74 / 544 46 43
Trimmerhoved	Trimmy S II (Ø 2,4-3,3 mm snor)	537 29 73 / 544 46 43
	Auto 55 (Ø 2,7-3,3 mm snor)	537 29 73 / 544 46 43
	T45x (Ø 2,7-3,3 mm snor)	537 29 73 / 544 46 43
	T55x (Ø 2,7-3,3 mm snor)	537 29 73 / 544 46 43
Støttekop	Fast	

Tilbehør til 545RX, 545RXT

Godkendt tilbehør	Tilbehørstype	Skæreudstyrsskærm, vare-nr.
Centerhul i klinger/knive, Ø 25,4 mm	Udgangsaksel med gevind M12	
Græssaks/græskniv	Multi 255-3 (Ø 255, 3 tænder)	537 28 85 / 544 46 43
	Multi 275-4 (Ø 275, 4 tænder)	537 28 85 / 544 46 43
	Multi 300-3 (Ø 300, 3 tænder)	537 28 85 / 544 46 43
Savklinge	Maxi XS 200-22 (Ø 200, 22 tænder)	537 31 09
	Scarlet 200-22 (Ø 200, 22 tænder)	537 31 09
Plastknive	Tricut Ø 300 m (separate knive har delnummer 531 01 77-15)	537 28 85 / 544 46 43
Trimmerhoved	Trimmy S II (Ø 2,4-3,3 mm snor)	503 95 43 / 544 46 43
	Auto 55 (Ø 2,7-3,3 mm snor)	503 95 43 / 544 46 43
	T45x (Ø 2,7-3,3 mm snor)	503 95 43 / 544 46 43
Støttekop	Fast	

Overensstemmelseserklæring

EU-overensstemmelseserklæring

Vi, **Husqvarna AB**, SE-561 82 Huskvarna, Sverige,
tlf.: +46-36-146500 erklærer under eneansvar, at det
pågældende produkt:

Beskrivelse	Buskryddere
Varemærke	Husqvarna
Type / model	545FR, 545FX, 545FXT, 545RX, 545RXT, 545F
Identifikation	Serienumrene fra 2016 og fremefter

overholder følgende EU-direktiver og bestemmelser:

Regulativ	Beskrivelse
2006/42/EF	"vedrørende maskiner"
2014/30/EU	"vedrørende elektromagnetisk kompatibilitet"
2000/14/EF	"vedrørende støjemissioner til omgivelserne"
2011/65/EU	"om begrænsning af anvendelsen af visse farlige stoffer i elektrisk og elektronisk udstyr"

og at følgende standarder og/eller tekniske
specifikationer anvendes: EN ISO 12100:2010, EN
ISO 14982:2009, EN IEC 63000:2018, EN ISO
11806-1:2011



RISE SMP Svensk Maskinprovning AB, Box 7035,
SE-750 07 Uppsala, Sverige, har foretaget frivillig
typegodkendelse for Husqvarna AB.

Certifikatnummer: SEC/11/2294 - 545FR, SEC/11/2293
- 545RX, RXT, SEC/11/2292 - 545F, 545FX, 545FXT.

RISE SMP Svensk Maskinprovning AB, Boks 7035,
SE-750 07 Uppsala, Sverige, har også bekræftet
overensstemmelse med bilag V i Rådets direktiv
2000/14/EG.

Vedr. oplysninger om støjemission, se *Tekniske data på
side 31*.

Huskvarna, 2022-04-11

Stefan Holmberg, Development Manager, Husqvarna
AB

Ansvarlig for teknisk dokumentation

Sisällys

Johdanto.....	36	Kuljettaminen, säilyttäminen ja hävittäminen.....	63
Turvallisuus.....	38	Tekniset tiedot.....	64
Asentaminen.....	44	Tarvikkeet.....	66
Käyttö.....	49	Vaatumusten mukaisuusvakuutus.....	68
Huolto.....	56	Liite.....	135
Vianmääritys.....	62		

Johdanto

Tuotekuvaus

Laite on polttomootorilla toimiva ruohoraivuri.

Käytön aikaista turvallisuutta ja tehokkuutta kehitetään jatkuvasti. Saat lisätietoja huoltoliikkeestä.

Käyttötarkoitus

Käytä laitteessa raivausterää, ruohoterää tai siimapäätä eri kasvillisuustyypin leikkaamiseen. Älä käytä laitetta muuhun kuin ruohontrimmaukseen, ruohonraivaukseen

ja metsänraivaukseen. Käytä raivausterää kuituisten puulajien sahaukseen. Käytä ruohoterää tai siimapäätä ruohon leikkaamiseen.

Huomautus: Käyttöä säädellään mahdollisesti kansallisilla tai paikallisilla määräyksillä. Noudata ilmoitettuja määräyksiä.

Käytä laitteessa vain valmistajan hyväksymiä lisävarusteita. Katso *Tarvikkeet* sivulla 66.

Laitteen kuvaus

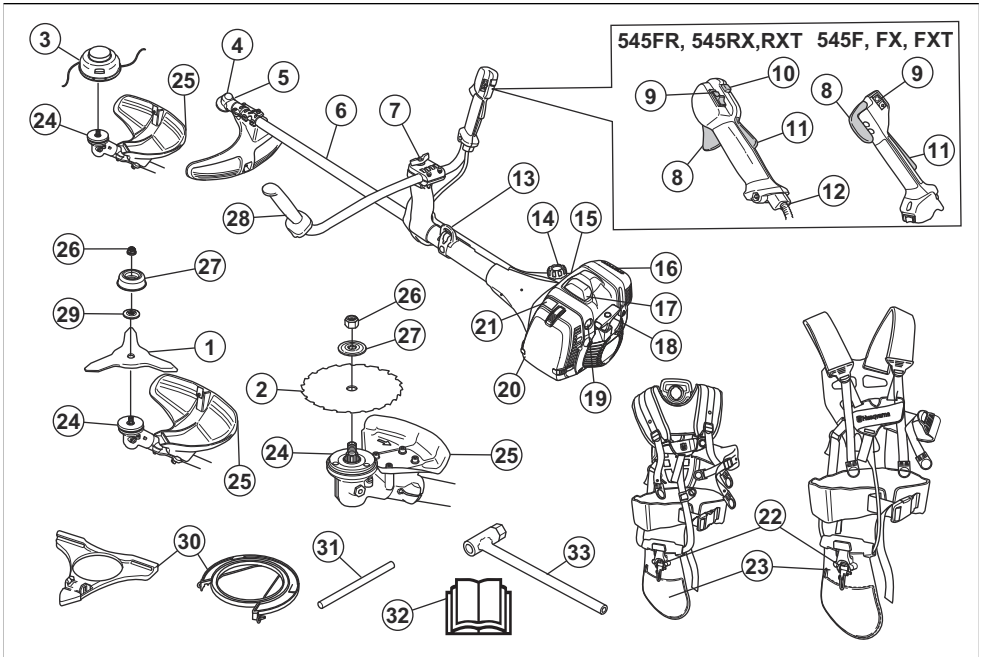

- | | |
|-----------------|---|
| 1. Ruohoterä | 4. Kulmavaihde |
| 2. Raivausterää | 5. Voiteluaineen täyttöaukko, kulmavaihde |
| 3. Siimapää | 6. Runkoputki |

7. Kahvan säätö
8. Turvaliipaisin
9. Pysäytyskytkin
10. Käynnistyskaasupainike
11. Turvaliipaisimen varmistin
12. Kaasuvaijerin säätö
13. Ripustuskohta
14. Polttoainesäiliö
15. Puolipuristusventtiili
16. Äänenvaimennin
17. Sytytystulpan suojus ja sytytystulppa, kannen alla
18. Käynnistysnarun kahva
19. Polttoaineen ilmauspumppu
20. Ilmansuodattimen kansi
21. Rikastinvipu
22. Valjaat, turvairrotusmekanismi
23. Valjaat, lannesuojat
24. Jousilevy
25. Terälaitteen suojus
26. Lukkomutteri
27. Tukikuppi
28. Kahvasto
29. Tukilaippa
30. Kuljetussuojus
31. Lukkotappi
32. Käyttöohjekirja
33. Hylsyavain

Laitteen symbolit



Pysähdy.



VAROITUS: Ole varovainen ja käytä laitetta oikein. Tämä laite voi aiheuttaa käyttäjälle tai sivullisille vakavia vammoja tai kuoleman.



Lue käyttöohje huolellisesti ja varmista, että ymmärrät sen sisällön, ennen kuin alat käyttää laitetta.



Käytä suojakypärää paikoissa, joissa päällesi voi pudota esineitä. Käytä hyväksytyjä kuulonsuojaimia. Käytä hyväksytyjä suojalaseja.



Käyttöakselin enimmäisnopeus.



Laitte täyttää voimassa olevien EY-direktiivien vaatimukset.



Tämä tuote täyttää sovellettavissa olevien UK-säädösten vaatimukset.



Laitte voi saada esineitä sinkoutumaan, mikä voi aiheuttaa vammoja.



Pysy vähintään 15 metrin etäisyydellä ihmisistä ja eläimistä laitteen käytön aikana.



Takapotkun vaara, jos terävarustus osuu esineeseen, jota se ei leikkaa heti. Laitte voi katkaista ruumiinosia. Pysy vähintään 15 metrin etäisyydellä ihmisistä ja eläimistä laitteen käytön aikana.



Käytä hyväksytyjä suojakäsineitä.



Käytä kestäviä luistamattomia jalkineita.



Polttoaineen ilmauspumppu.



Rikastin.



Joutokäynnin säätöruuvi.



Suurkierrosneula.



Matalakierrosneula.



Polttoaine.



Puolipuristusventtiili.



Lämpökahvat.



Käytä vain joustavaa leikkuuvaijeria. Älä käytä metallisia leikkuulaitteita. Käytä tätä ruohoterän suojarusteena.



EU- (myös Uuden Etelä-Walesin lainsäädännön) ja UK-direktiivien ja -säädösten mukainen ympäristön melupäästökielpi. Laitteen taattu äänentehotaso on määritelty kohdassa *Tekniset tiedot sivulla 64* ja arvokilvessä.

yyyywwxxxx

Tyypikilvessä näkyy sarjanumero, jossa **yyyy** on valmistusvuosi ja **ww** on valmistusviikko.

Huomautus: Muita laitteen symboleita/tarroja tarvitaan muilla markkina-alueilla ilmaisemaan sertifiointivaatimuksia.

Tuotevastuu

Tuotevastuulain mukaisesti emme ole vastuussa tuotteen aiheuttamasta vaurioista, jos

- tuote on korjattu virheellisesti
- tuotteen korjaamiseen on käytetty muita kuin valmistajan omia tai sen hyväksymiä osia
- tuotteessa on muu kuin valmistajan oma tai sen hyväksymä lisävaruste
- tuotetta ei ole korjattu valtuutetussa huoltopisteessä tai hyväksytyllä asiantuntijalla.

Euro V -päästöt



VAROITUS: Moottorin muokkaaminen mitätöi tuotteen EU-tyypihyväksynnän.

Turvallisuus

Turvallisuusmääritelmät

Varoituksia, huomioita ja huomautuksia käytetään, kun jotakin käyttöohjeen osaa halutaan erityisesti korostaa.



VAROITUS: Tätä käytetään, jos käyttöohjeen noudattamatta jättämisestä voi seurata käyttäjän tai sivullisen vamma tai kuolema.



HUOMAUTUS: Tätä käytetään, jos käyttöohjeen noudattamatta jättämisestä voi seurata koneen, muiden materiaalien tai ympäristön vaurioituminen.

Huomautus: Tätä käytetään tietyissä tilanteissa tarvittavien lisätietojen antamiseen.

Yleiset turvallisuusohjeet



VAROITUS: Lue seuraavat varoitukset ennen tuotteen käyttöä.

- Laite muodostaa käytön aikana sähkömagneettisen kentän. Kenttä saattaa joissakin olosuhteissa häiritä aktiivisten tai passiivisten lääketieteellisten

implanttien toimintaa. Vakavien tai hengenvaarallisten tapaturmien ehkäisemiseksi kehoitamme lääketieteellisiä implantteja käyttäviä henkilöitä neuvottelemaan lääkärin ja lääketieteellisen implantin valmistajan kanssa ennen laitteen käyttämistä.

- Älä käytä laitetta jos olet väsynyt tai sairas tai alkoholin, huumaavien aineiden tai lääkkeiden vaikutuksen alaisena. Niillä on negatiivinen vaikutus näkökykyysi, vireyteesi, harkintakykyysi ja kehosi hallintaan.
- Vältä käyttöä epäsuotuisissa sääoloissa, kuten tiheässä sumussa, rankkasateessa, kovassa tuulessa tai pakkasessa. Tuotteen käyttö huonossa säässä voi olla väsyttävää ja lisätä riskitekijöitä. Alusta voi esimerkiksi olla liukas tai puu voi kaatua odottamattomaan suuntaan.
- Ole aina varovainen ja käytä tervettä järkeä. Jos olet epävarma työskentelyolosuhteista tai oikeasta toimintatavasta käyttöohjekirjan lukemisen jälkeen, kysy neuvoa huoltoliikkeestä ennen koneen käyttämistä.
- Irrota sytytystulpan suojus, jos jätät laitteen ilman valvontaa.
- Käytetty äänenvaimennin/kipinänsammutin ja kipinänsammuttimen kiinnityspinta voivat sisältää mahdollisesti karsinogeenisiä pakokaasuhiukkasia. Vältä näille yhdisteille altistumista, kun käsittelet äänenvaimenninta ja/tai kipinänsammutinta. Ennen

äänenvaimentimen ja/tai kipinänsammuttimen käsittelyä, katso kohta *Äänenvaimentimen tarkistaminen sivulla 42.*

Turvallisuusohjeet kokoamista varten



VAROITUS: Lue seuraavat varoitukset ennen tuotteen käyttöä.

- Käytä hyväksytyjä suojakäsineitä, kun kokoat tuotetta ja terälaitetta.
- Irrota sytytystulpan suojus sytytystulpasta ennen tuotteen asentamista.
- Varmista ennen tuotteen käyttöä, että asennettuna on oikea kahvasto ja terälaitteen suojus.
- Viallinen tai väärä terälaitteen suojus voi aiheuttaa vammoja. Terälaitetta ei saa käyttää ilman hyväksytyä terälaitteen suojusta.
- Kiinnitä kytkinkotelo ja akseli oikein ennen tuotteen käynnistämistä.
- Jousilevyn ja tukilaidan on oltava oikein terälaitteen keskireiässä. Väärin kiinnitetty terälaitte voi aiheuttaa vamman tai kuoleman.
- Kiinnitä valjaat tuotteeseen, jotta et vahingoita itseäsi tai muita henkilöitä.

Turvallisuusohjeet käyttöä varten



VAROITUS: Lue seuraavat varoitukset ennen tuotteen käyttöä.

- Ennen käyttöä sinun on ymmärrettävä metsänraivauksen, ruohonraivauksen ja ruohontrimmauksen ero.
- Käytä henkilökohtaisia suojavarusteita, katso kohta *Henkilökohtainen suojavarustus sivulla 40.*
- Pitkäaikainen altistuminen melulle saattaa aiheuttaa pysyviä kuulovaurioita. Käytä aina hyväksytyjä kuulonsuojaimia.
- Tarkkaile varoitussignaaleja ja kovia ääniä, kun käytät kuulonsuojaimia. Riisu kuulonsuojaimet aina moottorin sammuttamisen jälkeen.
- Älä koskaan käytä tuotetta, jos sitä on muutettu tai se on viallinen.
- Ehkäise sähköiskuja varmistamalla, etteivät sytytystulpan suojus ja sytytysjohdin ole vahingoittuneet.
- Varmista työaluetta silmäilemällä, etteivät muut ihmiset tai eläimet tai esineet vaaranna tuotteen käytön turvallisuutta.
- Varmista työaluetta silmäilemällä, etteivät muut ihmiset tai eläimet kosketa terälaitetta tai etteivät terälaitteesta sinkoutuvia esineet pääse osumaan heihin tai niihin.
- Älä käytä tuotetta olosuhteissa tai paikassa, jossa et voi saada apua onnettomuuden sattuessa.

- Älä käytä tuotetta ilman hyväksytyä terälaitteen suojusta.
- Varmista, että ihmiset ja eläimet pysyvät vähintään 15 metrin etäisyydellä työskentelyn aikana. Katso aina taaksesi, ennen kuin käännyt ympäri tuotteen kanssa. Pysäytä tuote välittömästi, jos 15 metrin turva-alueen sisäpuolelle tulee ihminen tai eläin. Jos samalla alueella työskentelee useampi kuin yksi käyttäjä, säilytä turvaetäisyys, joka on vähintään kaksi kertaa puun pituus ja vähintään 15 metriä.
- Tarkista työalue. Vältä kaikkia irrallisia esineitä, kuten kiviä, lasinsirpaleita, nauloja, rautalankoja, naruja ja vastaavia, jotka voivat sinkoutua liikkeelle tai kietoutua terälaitteeseen.
- Varmista, että voit liikkua turvallisesti ja asentosi on turvallinen ja vakaa. Tarkista, onko ympäristössä esteitä, kuten juuria, kiviä, oksia ja oja. Ole varovainen rinteissä työskennellessäsi.



- Älä kurota. Pidä jalat vakaassa asennossa ja säilytä hyvä tasapaino aina.
- Ennen kuin käynnistät tuotteen, aseta se tasaiselle alustalle vähintään 3 metrin päähän puoltoainelähteestä ja täyttöpaikasta. Varmista, ettei terälaitteen lähellä tai siihen kosketuksissa ole esineitä.
- Jos terälaitte pyörii joutokäyntinopeudella, anna huoltoilikeen säätää se. Älä käytä tuotetta, ennen kuin se on säädetty tai korjattu.
- Varo sinkoutuvia esineitä. Käytä aina hyväksytyjä silmäsuojaimia ja pysy etäällä terälaitteen suojuksesta. Silmiin voi sinkoutua kiviä ja muita pieniä esineitä, mikä voi aiheuttaa sokeutumisen tai muita vammoja.
- Älä laske tuotetta maahan moottorin käydessä, jos et pysty valvomaan sitä koko ajan.
- Älä poista tai anna muiden poistaa leikkujätettä, kun tuotteen moottori käy tai terälaitte pyörii, sillä seurauksena voi olla vakavia vammoja.
- Sammuta moottori aina ja varmista, ettei terävarustus pyöri, ennen kuin poistat teräkselin ympärille kiertyneen tai terälaitteen suojuksen ja terävarustuksen väliin jääneen materiaalin.
- Ole varovainen poistaessasi materiaalia terävarustuksen ympäriltä. Kulmavaihte kuumenee käytön aikana ja voi aiheuttaa palovammoja.

- Moottorin pakokaasu on kuumaa ja se voi sisältää kipinöitä. Tulipalon vaara. Ole varovainen kuivan ja herkästi syttyvän materiaalin läheisyydessä.
- Älä koskaan käytä tuotetta sisätiloissa tai tiloissa, joissa ei ole kunnollista ilmanvaihtoa. Pakokaasut sisältävät hiilimonoksidia eli häkää, joka on hajuton, myrkyllinen ja erittäin vaarallinen kaasu.
- Sammuta moottori ennen uudelle työalueelle siirtymistä. Kiinnitä kuljetussuojus aina ennen tuotteen siirtämistä.
- Liiallinen altistuminen värinöille saattaa aiheuttaa verisuoni- tai hermovaurioita verenkiertohäiriöistä kärsiville henkilöille. Käännä lääkärin puoleen, jos havaitset oireita, jotka voivat liittyä liialliseen värinäaltistukseen. Esimerkkejä tällaisista oireista ovat puuttomiset, tunnottomuus, kutinat, pistelyt, kipu, voimattomuus tai heikkous, ihon värin tai pinnan muutokset. Oireita esiintyy tavallisesti sormissa, käsissä tai ranteissa. Riski kasvaa alhaisissa lämpötiloissa.



- Pidä ensiaputarvikkeet lähettyvillä.

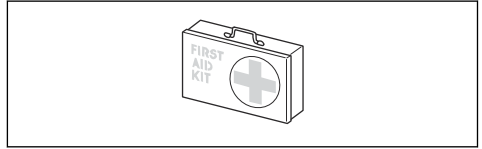

Tuotteen turvalaitteet

Lisätietoja turvalaitteiden sijainnista on kohdassa *Laitteen kuvaus sivulla 36*.



VAROITUS: Lue seuraavat varoitukset ennen tuotteen käyttöä.

- Älä käytä tuotetta, jos jokin sen turvalaitteista on rikki. Tarkasta ja huolla turvalaitteet säännöllisesti. Jos turvalaitteissa on vikoja, ota yhteyttä Husqvarna-huoltoliikkeeseen.
- Älä tee muutoksia turvalaitteisiin. Älä käytä tuotetta, jos jotkin suojakansista, turvakytkimistä tai muista suojalaitteista eivät ole paikoillaan tai ne ovat viallisia.
- Kaikkiin tuotteelle, erityisesti turvalaitteelle, tehtäviin huolto- ja korjaustöihin tarvitaan erityiskoulutus. Jos turvalaitteissa havaitaan puutteita tässä käyttöohjekirjassa luetelluissa tarkastuksissa, ota yhteyttä huoltoliikkeeseen. Takaamme, että tuote huolletaan ja korjataan ammattimaisesti. Jos jälleenmyyjäsi ei ole huoltoliike, pyydä jälleenmyyjää neuvomaan lähin huoltoliike.
- Älä käytä terälaitetta ilman hyväksytyä ja oikein kiinnitettyä terälaitteen suojusta. Katso *Terävarustuksen asentaminen sivulla 45*.

Turvaliipaisimen varmistimen tarkistaminen

Turvaliipaisimen varmistin lukitsee turvaliipaisimen joutokäyntiasentoon.

1. Paina turvaliipaisinta (B) ja varmista, että se on lukittu.

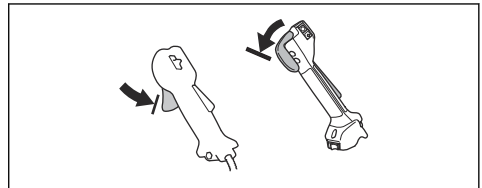

Henkilökohtainen suojavarustus



VAROITUS: Lue seuraavat varoitusohjeet ennen laitteen käyttämistä.

- Käytä aina hyväksytyjä henkilökohtaisia suojavarusteita, kun käytät laitetta. Henkilökohtaiset suojavarusteet eivät poista tapaturmien vaaraa, mutta ne lieventävät vammoja onnettomuusilanteessa. Anna jälleenmyyjän auttaa oikeiden varusteiden valinnassa.
- Käytä kypärää, jos työalueen puiden pituus on yli 2 m.
- Käytä hyväksytyjä kuulonsuojaimia.
- Käytä aina hyväksytyjä suojalaseja, jotka ovat standardin ANSI Z87.1 mukaisia Yhdysvalloissa tai standardin EN 166 mukaisia EU-maissa. Käytä visiiriä suojaamaan kasvoja. Visiiri ei tarjoa riittävää suojaa silmille.



- Käytä käsineitä tarvittaessa esimerkiksi terävarustuksen asennuksen, tarkastuksen ja puhdistuksen aikana.
- Käytä turvajalkineita, joissa on teräskärjet ja luistamattomat pohjat.
- Käytä lujasta materiaalista valmistettuja vaatteita. Käytä aina vahvakankaisia pitkiä housuja ja pitkähihaista takkia. Vältä liian löysiä vaatteita, jotka tarttuvat helposti risuihin ja oksiin. Älä käytä koruja, lyhyitä housuja tai sandaaleja. Älä ole paljain jaloin. Sido hiukset turvallisesti olkapäiden yläpuolelle.

2. Paina turvaliipaisimen varmistinta (A). Varmista, että turvaliipaisin (B) vapautuu.

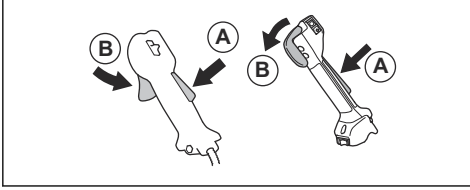

3. Vapauta kahva ja varmista, että turvaliipaisimen varmistin (A) ja turvaliipaisin (B) palaavat lähtöasentoihinsa.
4. Paina turvaliipaisimen varmistinta (A) ja varmista, että se palautuu lähtöasentoonsa, kun se vapautetaan.

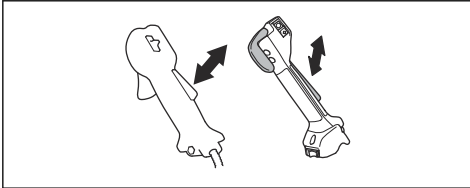

5. Paina turvaliipaisinta (B) ja varmista, että se palautuu lähtöasentoonsa, kun se vapautetaan.

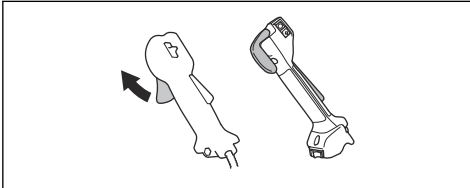

6. Käynnistä moottori ja käytä täyttä kaasua.
7. Vapauta turvaliipaisin ja varmista, että terälaite pysähtyy.

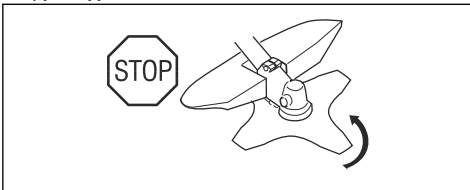

Pysäyttimen tarkistaminen

1. Käynnistä moottori.

2. Siirrä pysäytin STOP-asentoon ja varmista, että moottori sammuu.

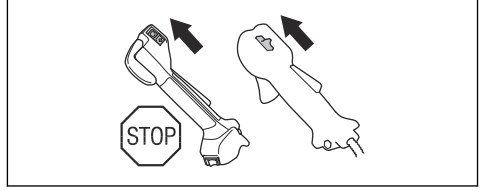

Terälaitteen suojuksen tarkistaminen

Terälaitteen suojus pysäyttää käyttäjää kohti sinkoutuvat esineet. Se ehkäisee myös terälaitteen koskettamisesta syntyviä vammoja.

1. Pysäytä moottori.
2. Tarkista silmämääräisesti, onko vaurioita, kuten halkeamia.

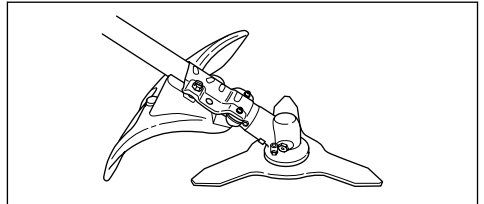

3. Vaihda terälaitteen suojus, jos se on vaurioitunut.

Tärinänvaimennusjärjestelmän tarkistaminen

Tärinänvaimennusjärjestelmä pitää kahvojen tärinän mahdollisimman alhaisena, mikä helpottaa käyttöä.

1. Pysäytä moottori.
2. Tarkista silmämääräisesti, onko vääntymiä tai vaurioita, kuten halkeamia.
3. Varmista, että kiinnitöt tärinänvaimennusjärjestelmän osat oikein.

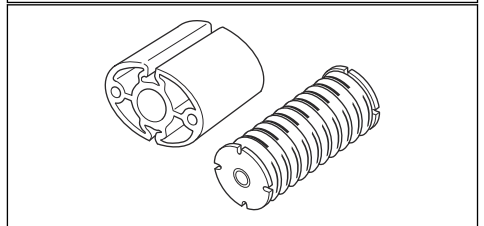
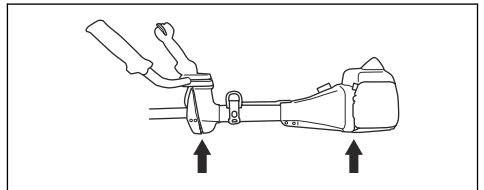

Turvairrotusmekanismin tarkistaminen



VAROITUS: Älä käytä valjaita, joiden turvairrotusmekanismi on viallinen.

Turvairrotusmekanismin avulla käyttäjä voi irrottaa tuotteen valjaista nopeasti, jos ilmenee hätätilanne.

1. Pysäytä moottori.
2. Tarkista silmämääräisesti, onko vaurioita, kuten halkeamia.
3. Varmista, että turvairrotusmekanismi toimii oikein vapauttamalla ja kiinnittämällä se.

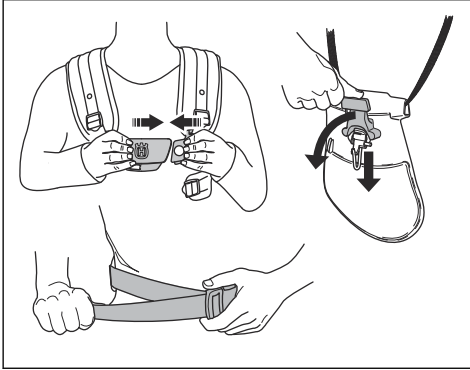

Äänenvaimentimen tarkistaminen



VAROITUS: Älä käytä tuotetta, jossa on vioittunut äänenvaimennin.



VAROITUS: Äänenvaimentimet kuumentuvat huomattavasti käytön aikana ja sen jälkeen, myös joutokäyntinopeudella. Käytä suojakäsineitä palovammojen välttämiseksi.

Äänenvaimennin pitää äänitason mahdollisimman alhaisena ja ohjaa pakokaasut käyttäjästä pois päin.

1. Pysäytä moottori.

2. Tarkista silmämääräisesti, onko vaurioita tai vääntymiä.



VAROITUS: Käytetyn äänenvaimentimen/kipinäsammuttimen pinnat ja kipinäsammuttimen kiinnityspinta voivat sisältää mahdollisesti karsinogeenisiä pakokaasuhiukkasia. Kipinäsammuttimen puhdistuksen ja huollon yhteydessä on vältettävä ihokosketusta ja hiukkasten hengittämistä, noudattamalla seuraavia ohjeita:

- käytä käsineitä,
- tee puhdistus ja/tai huolto hyvin ilmastoidussa tilassa,
- älä puhdisti kipinäverkkoa paineilmalla,
- käytä teräsharjaa ja harjaa pois päin itsestäsi, kun puhdistat kipinäsammutinta.

3. Varmista, että äänenvaimennin on kiinnitetty oikein laitteeseen.

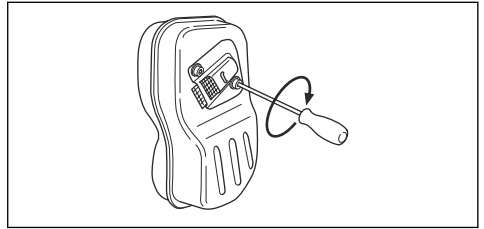

4. Jos laitteen äänenvaimentimessa on kipinäverkko, tarkista se silmämääräisesti.

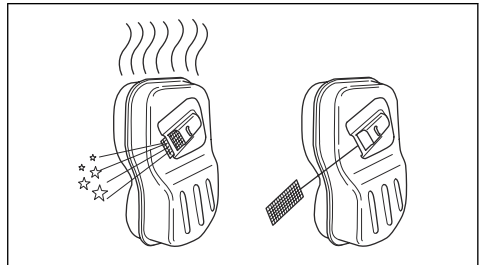

- a) Vaihda kipinäverkko, jos se on vaurioitunut.
b) Puhdista kipinäverkko, jos se on tukkeutunut.
Katso *Äänenvaimentimen puhdistaminen sivulla 58*.

Lukkomutterin tarkistaminen



VAROITUS: Sammuta moottori, käytä suojakäsineitä ja varo terälaitteen teräviä reunoja.

- Varmista, että lukkomutteri on kiinnitetty ja kiristetty oikein Katso kohta *Lukkomutterin kiinnittäminen ja irrottaminen sivulla 60*.

Terälaite



VAROITUS: Lue seuraavat varoitusohjeet ennen laitteen käyttämistä.

- Huolla säännöllisesti. Anna valtuutetun huoltopisteen tarkastaa terälaite säännöllisesti säätöjen tai korjausten varalta.
 - Terälaitteen suorituskyky paranee.
 - Terälaitteen käyttöikä pitenee.
 - Onnettomuusvaara pienenee.
- Käytä vain hyväksytyjä terälaitteen suojusta. Katso kohta *Tarvikkeet sivulla 66*.
- Älä käytä vaurioitunutta terälaitetta.

Siimapää

- Varmista, että kierrät siiman tiukasti ja tasaisesti puolan ympärille tärinän vähentämiseksi.
- Käytä vain hyväksytyjä siimapäitä ja siimoja. Katso kohta *Tarvikkeet sivulla 66*.
- Käytä oikeanpituista siimaa. Pitkä siima käyttää enemmän moottorin tehoa kuin lyhyt siima.
- Varmista, että terälaitteen suojuksessa oleva leikkain on ehjä.
- Liota siimaa vedessä kahden vuorokauden ajan, ennen kuin kiinnität sen laitteeseen. Se pidentää siiman käyttöikää.
- Katso terälaitteen ohjeista siiman kelausohjeet ja oikean siimakoon valinta.

Raivausterä ja ruohoterä

- Käytä oikein teroitettuja teriä. Väärin teroitettu tai vaurioitunut terä lisää tapaturmien vaaraa.
- Käytä oikein säädetyjä teriä. Oikea terän säätö on 1 mm. Väärin säädetty terä lisää tapaturmien ja vaurioiden vaaraa.
- Katso terän oikea teroitus ja säätö terän mukana tulleista ohjeista.

Polttoaineturvallisuus



VAROITUS: Lue seuraavat varoitusohjeet ennen koneen käyttämistä.

- Älä sekoita polttoainetta sisätiloissa tai lämmönlähteen läheisyydessä.
- Älä käynnistä laitetta, jos sen päällä on polttoainetta tai moottoriöljyä. Poista ylimääräinen polttoaine tai öljy ja anna laitteen kuivua. Poista ylimääräinen polttoaine laitteesta.
- Jos olet läikyttänyt polttoainetta vaatteillesi, vaihda vaatteet heti.
- Varo, ettei iholle pääse polttoainetta, sillä se voi aiheuttaa vamman. Jos ihollesi joutuu polttoainetta, pese se pois vedellä ja saippualla.
- Älä käynnistä moottoria, jos läikytät öljyä tai polttoainetta laitteen päälle tai yllesi.
- Älä käynnistä laitetta, jos moottori vuotaa. Tarkista moottori säännöllisesti vuotojen varalta.
- Käsittele polttoainetta varoen. Polttoaine on syttyvä ja kaasut ovat räjähdysherkkiä, mikä voi aiheuttaa tapaturman tai kuoleman.
- Älä hengitä polttoainehöyryjä, sillä ne voivat aiheuttaa vamman. Varmista, että ilmanvirtaus on riittävä.
- Älä tupakoi polttoaineen tai moottorin lähistöllä.
- Älä sijoita lämpimiä esineitä polttoaineen tai moottorin lähelle.
- Älä lisää polttoainetta, kun moottori on käynnissä.
- Varmista ennen polttoaineen lisäämistä, että moottori on jäähtynyt.
- Ennen kuin lisäät polttoainetta, avaa polttoainesäiliön korkki hitaasti ja vapauta paine varovasti.
- Varmista, että tilassa on riittävä ilmanvaihto, kun lisäät tai sekoitat polttoainetta (bensini ja kaksitahtiöljy) tai kun tyhjennät polttoainesäiliötä.
- Polttoaine ja polttoainehöyryt ovat erittäin tulenarkoja ja voivat hengitettynä ja ihokosketuksessa aiheuttaa vakavia vahinkoja. Käsittele siksi polttoainetta varovasti ja huolehdi polttoaineen käsittelypaikan riittävästä ilmanvaihdosta.
- Kiristä polttoainesäiliön korkki varovasti tulipalon vaaran vuoksi.
- Siirrä laite ennen käynnistämistä vähintään 3 metrin päähän paikasta, jossa täytit säiliön.
- Älä lisää säiliöön liikaa polttoainetta.
- Varmista, ettei polttoainetta pääse vuotamaan, kun liikutat laitetta tai polttoainekannua.
- Älä sijoita laitetta tai polttoainekannua paikkaan, jossa on avotulta, kipinöitä tai sytytysliekkejä. Varmista, ettei säilytyspaikassa ole avotulta.
- Käytä vain hyväksytyjä kannuja polttoaineen siirtämiseen tai säilyttämiseen.

- Tyhjennä polttoainesäiliö ennen pitkäaikaista säilytystä. Noudata paikallista polttoaineen hävittämistä koskevaa lakia.
- Puhdista laite ennen pitkäaikaista säilytystä.
- Irrota sytytystulpan suojus ennen laitteen siirtämistä säilytykseen moottorin tahattoman käynnistymisen estämiseksi.

Turvaohjeet huoltoa varten



VAROITUS: Lue seuraavat varoitusohjeet ennen laitteen käyttämistä.

- Sammuta moottori ja varmista, että terälaitte pysähtyy. Irrota sylinterin kotelo ja sytytystulpan suojus ennen huoltoa.
- Moottorin pakokaasut sisältävät hiilimonoksidia, joka on hajuton, myrkyllinen ja erittäin vaarallinen kaasu,

joka voi aiheuttaa kuoleman. Älä käytä laitetta sisällä tai suljetussa tilassa.

- Moottorin pakokaasu on kuumaa ja voi sisältää kipinöitä. Älä käytä laitetta sisätiloissa tai lähellä herkästi syttyvää materiaalia.
- Lisävarusteet ja muut kuin valmistajan hyväksymät muutokset laitteeseen voivat aiheuttaa vakavan vamman tai kuoleman. Älä tee laitteeseen muutoksia. Käytä aina alkuperäisiä lisävarusteita.
- Jos laitetta ei ole huollettu asianmukaisesti ja säännöllisesti, tapaturmien ja laitteen vaurioitumisen vaara kasvaa.
- Huolla laite ainoastaan käyttöohjekirjassa annettujen ohjeiden mukaisesti. Anna valtuutetun Husqvarna-huolto liikkeen tehdä kaikki muut huoltotyöt.
- Anna valtuutetun Husqvarna-huolto liikkeen huoltaa laite säännöllisesti.
- Vaihda vaurioituneet, kuluneet tai rikkoutuneet osat.

Asentaminen

Johdanto



VAROITUS: Ennen kuin asennat laitteen, lue turvallisuutta käsittelevä luku niin, että ymmärrät sen sisällön.



VAROITUS: Irrota sytytystulpan johto sytytystulpasta ennen laitteen asentamista.

Kaasukahvan kiinnittäminen

Huomautus: Joidenkin mallien kaasukahva on kiinnitetty tehtaalla.

1. Irrota mutteri ja ruuvi kaasukahvan alaosasta.
2. Vie kaasukahva kahvaston oikealle puolelle.

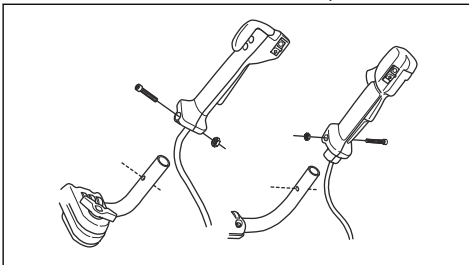

3. Aseta kahvassa oleva kiinnitysruuvin reikä ja ohjaimen reikä kohdakkain.
4. Aseta ruuvi kaasukahvan pohjassa olevaan reikään kahvaston läpi.
5. Aseta mutteri takaisin ja kiristä.

Kahvaston asentaminen

1. Irrota nuppi ja kiinnitä kahvasto kuvan mukaisesti.

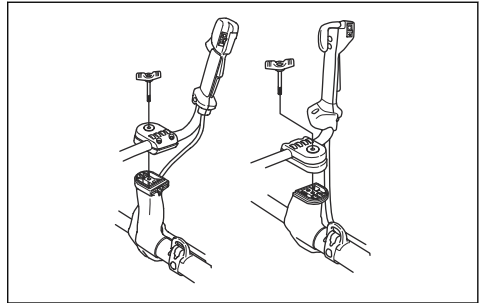

2. Kiristä nuppi hieman.
3. Pue valjaat ja ripusta laite ripustuskohdasta.
4. Säädä kahvaa siten, että laite on mukavassa työasennossa.



5. Kiristä nuppi kokonaan.

Kahvaston asettaminen kuljetusasentoon

1. Löysää nuppia.
2. Käännä kahvasto myötäpäivään, kunnes kaasukahva koskettaa akkua.
3. Käännä kahvasto vetovarren ympäri.

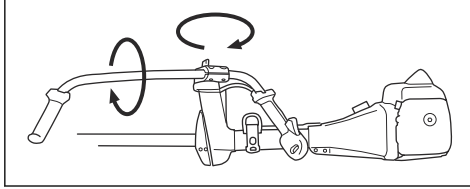

4. Kiristä nappi.

Terävarustuksen asentaminen

Terävarustus sisältää terälaitteen ja terälaitteen suojuksen.



VAROITUS: Käytä suojakäsineitä.



VAROITUS: Käytä aina terälaitteelle suositeltua suojusta. Katso *Tarvikkeet sivulla 66*.



VAROITUS: Väärin kiinnitetty terälaitte voi aiheuttaa vammoja tai kuoleman.

Suojareunan kiinnittäminen



HUOMAUTUS: Kiinnitä suojareuna, kun käytät siimapäätä tai muoviterää. Älä käytä suojareunaa, kun käytät ruuhoterää.

1. Aseta suojareuna terälaitteen suojuksen uraan.

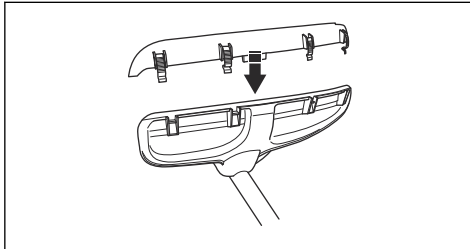

2. Aseta suojareuna paikalleen terälaitteen suojuksen neljällä lukituskoukulla.

Suojareunan irrottaminen

- Avaa lukituskoukut sytytystulppa-avaimella.

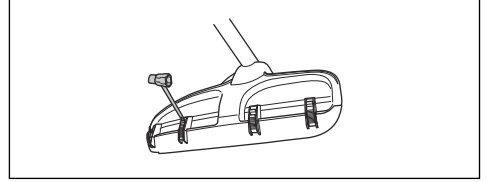

Ruuhoterän ja ruuhoterän suojuksen / yhdistelmäsuojuksen kiinnittäminen

1. Aseta teränsuojus/yhdistelmäsuojus (A) vetovarteen ja kiinnitä se kiristämällä pultti.

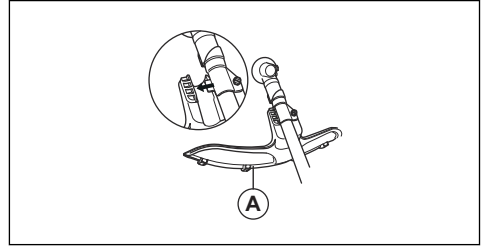

2. Varmista, että suojareuna on irrotettu.
3. Käännä käyttöakselia, kunnes yksi jousilevyn (B) rei'istä on kulmavaihdekotelon vastaavan reiän kohdalla.
4. Lukitse akseli asettamalla lukkotappi (C) reikään.
5. Aseta ruuhoterä (D), tukilaippa (F) ja tukikuppi (E) käyttöakselille.

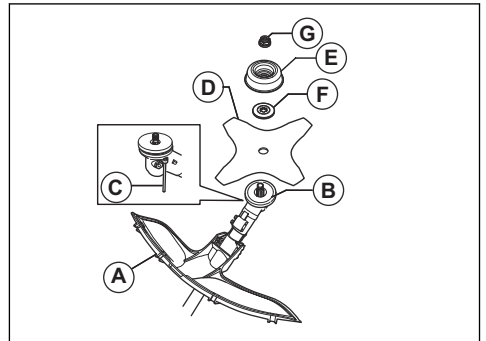

6. Varmista, että jousilevy ja tukilaippa tulevat oikein ruuhoterän keskireikään.

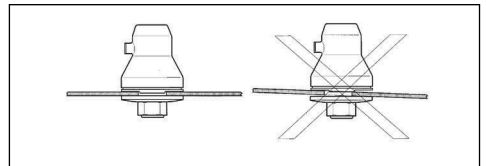

7. Kiinnitä mutteri (G).

8. Kiristä mutteri hylsyavaimella. Pidä kiinni avaimen varresta läheltä teräsuojusta. Kiristä terälaitteen pyörintäsuuntaan nähden vastakkaiseen suuntaan. Kiristä kiristysmomenttiin 35–50 Nm.

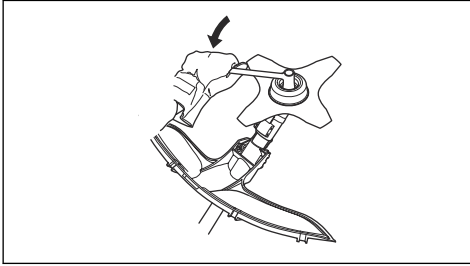

Raivausterän suojuksen kiinnittäminen 545FX-, 545FXT- ja 545F-malliin

- Kiinnitä raivausterän suojus (A) neljällä ruuvilla (L).

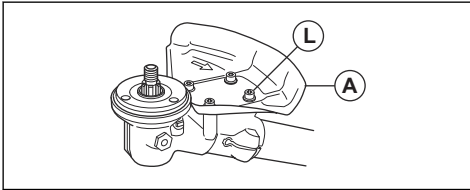

Raivausterän suojuksen kiinnittäminen 545FR, 545RX, 545RXT

1. Kiinnitä pidike (A) ja kannatin (B) kahdella pultilla (C) kulmavaihdekoteloon (D).
2. Kiinnitä raivausterän suojus (E) neljällä pultilla (F) pidikkeeseen (A).

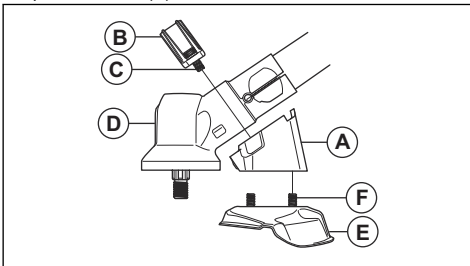

Raivausterän kiinnittäminen

1. Aseta jousilevy (A) käyttöakselille.
2. Käännä käyttöakselia, kunnes yksi jousilevyn rei'istä on kulmavaihdekotelon vastaavan reiän kohdalla.
3. Lukitse akseli asettamalla lukkotappi (B) reikään.

4. Aseta raivausterä (C) ja tukilaippa (D) käyttöakselille.

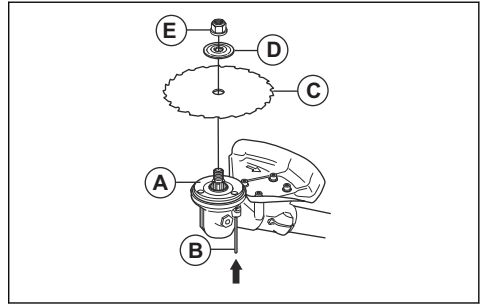

5. Varmista, että jousilevy ja tukilaippa tulevat oikein ruohoterän keskireikään.

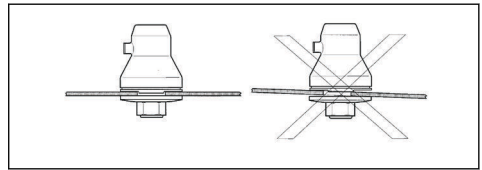

6. Kiinnitä lukkomutteri (E).

7. Kiristä lukkomutteri hylsyavaimella. Pidä kiinni avaimen varresta läheltä teräsuojusta. Kiristä terälaitteen pyörintäsuuntaan nähden vastakkaiseen suuntaan. Kiristä kiristysmomenttiin 35–50 Nm.

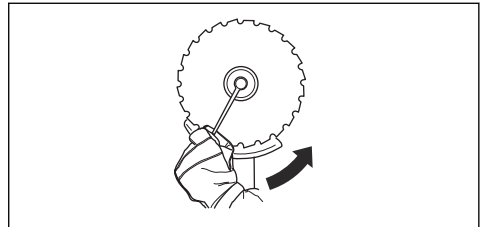

Siimapään suojuksen tai yhdistelmäsuojuksen kiinnittäminen siimapäähän ja muoviteriin

1. Aseta siimapään suojus / yhdistelmäsuojus (A) levypidikkeen (M) molempiin koukkuihin.
2. Kierrä suojus vetovarren ympäri ja kiinnitä se pultilla (L) vetovarren vastakkaiselle puolelle.
3. Aseta lukkotappi (C) pultin pään uraan ja kiristä pultti kokonaan.

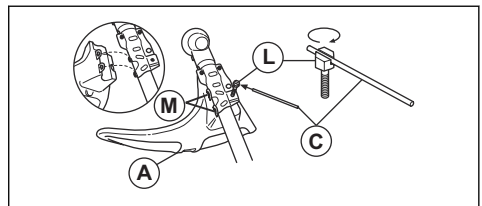

Siimapään tai muoviterän kiinnittäminen

1. Aseta jousilevy (B) käyttöakselille.
2. Kohdista peltilevy (P) jousilevyn terän ohjaimen keskiosan kanssa.
3. Käännä käyttöakselia, kunnes yksi jousilevyn rei'istä on kulmavaihdokotelon vastaavaan reiän kohdalla.
4. Lukitse akseli asettamalla lukkotappi (C) reikään.
5. Kiinnitä siimapää/muoviterät (H) kääntämällä vastapäivään.

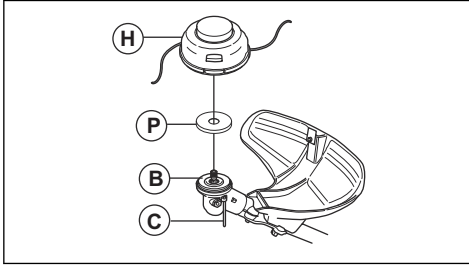

Balance X -valjaiden säätäminen 545FR, 545RX

1. Pue valjaat päällesi.
2. Paina rintalevyn kaksi kappaletta yhteen kuvan mukaisesti.

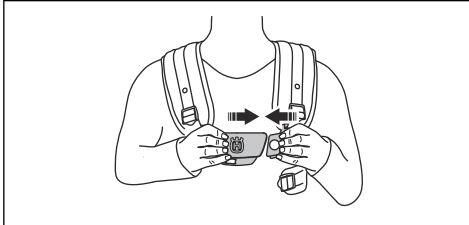

3. Kiristä lantiohihna tiukasti. Varmista, että lantiohihna on lonkan kohdalla.

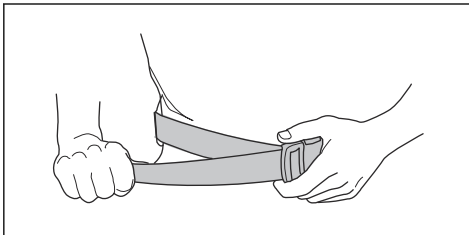

4. Kiristä rintakehän yli menevä hihna vasemman kainalon alta. Hihnan on oltava kireällä kehoasi vasten.

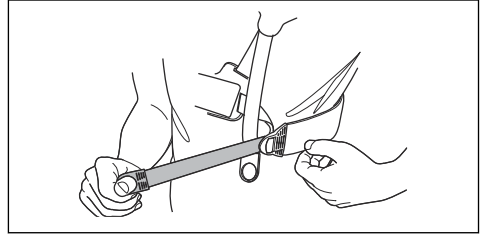

5. Säädä olkahihnaa niin, että paino jakautuu tasaisesti hartioille.

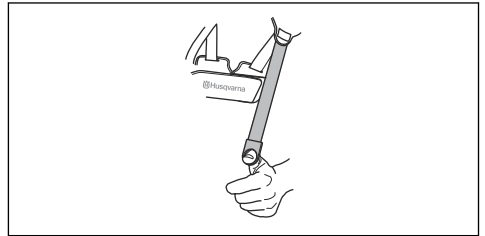

6. Säädä ripustuskohtan korkeus. Metsänraivauksessa oikea ripustuskorkeus on suunnilleen 10 cm lonkan alapuolella. Katso kohta *Laitteen oikea tasapaino sivulla 50*.
7. Ripustuskohtaa voi olla tarpeen laskea ruohoa trimattaessa. Jos se on tarpeen, siirrä ripustushihna (A) valjaiden alempaan ripustuskohtaan.
8. Siirrä kuormitusta olkapäiltä lantiolle kiristämällä joustavaa hihnaa (B).

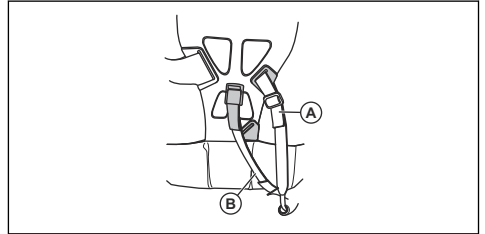

Balance XT -valjaiden säätäminen

Katso valjaiden yleiskatsaus kohdasta *Laitteen kuvaus sivulla 36*.

1. Pysäytä moottori.
2. Vapauta laite valjaista painamalla turvairrotusmekanismi alas.
3. Valjaiden säätäminen käyttäjän pituuden mukaan:
 - a) Paina jousilukkoa.
 - b) Käännä valjaista.

c) Siirrä valjaat takalevyn reikään.

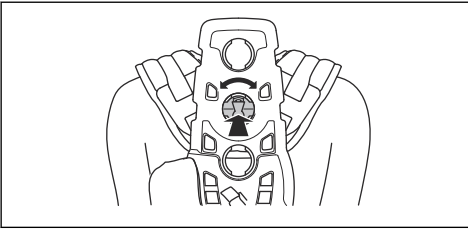

4. Kiinnitä hihna (A) oikeaan asentoon ruohon- tai metsänraivausta varten.

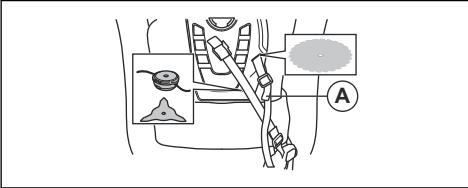

5. Kiristä lantiohihna tiukasti. Varmista, että lantiohihna on lonkan kohdalla.

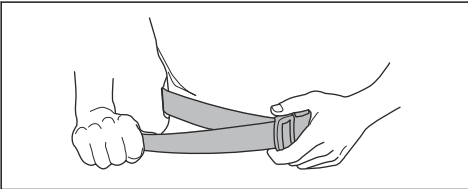

6. Paina rintalevyn kaksi kappaletta yhteen kuvan mukaisesti.

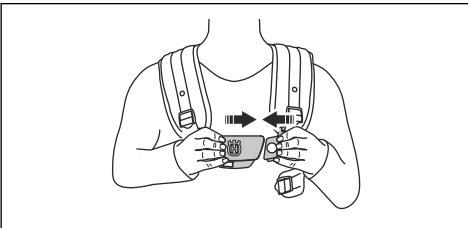

7. Kiinnitä sivuhihna rintalevyyn.

8. Paineen vähentämiseksi rintakehästä ja hartioista yhdistä sivuhihna lannesuojaan hihnalla. Suositellaan naisille.

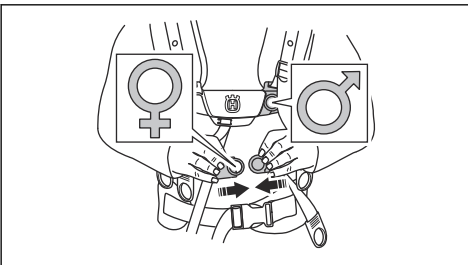

9. Siirrä enemmän kuormitusta olkahihnalta lantiohihnalta kiristämällä joustavaa hihnaa (B) tiukemmalle.

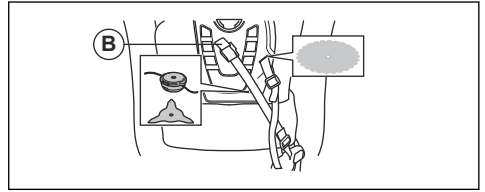

10. Säädä olkahihnaa niin, että laitteen paino jakautuu tasaisesti hartioille.

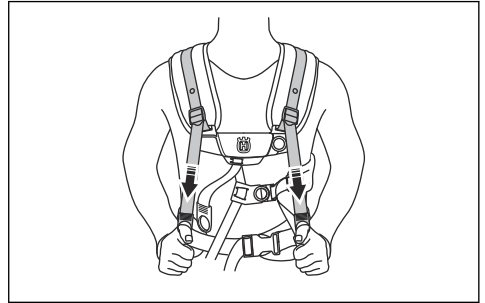

11. Säädä sivuhihnat sopiviksi rintakehän ympärille, niin että rintalevy on rinnan keskellä.

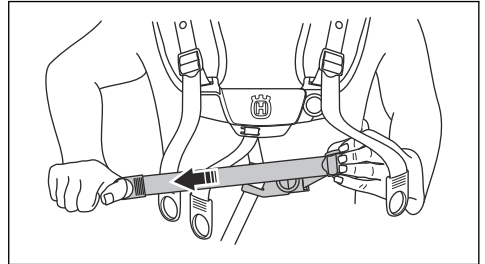

12. Säädä ripustuskohtan korkeus. Katso kohta *Laitteen kuvaus sivulla 36*. Metsänraivauksessa oikea ripustuskorkeus on suunnilleen 10 cm lonkan alapuolella.

Käyttö

Johdanto



VAROITUS: Lue turvallisuutta käsittelevä luku niin, että ymmärrät sen sisällön, ennen laitteen käyttämistä.

Ennen tuotteen käyttöä

- Varmista työaluetta tutkimalla, että tunnet maaston laadun ja kaltevuuden ja mahdolliset esteet, kuten kivet, oksat ja ojat.
- Tarkista laite kokonaisuudessaan.
- Tee tässä ohjekirjassa kuvatut turvallisuustarkastukset ja huolto- ja ylläpitotoimenpiteet.
- Varmista, että kaikki kannet, suojukset, kahvat ja terävarustus on kiinnitetty oikein, eikä niissä ole vaurioita.
- Varmista, ettei raivausterän pohjassa tai ruohoterän hampaissa tai terän keskireiässä ole halkeamia. Vaihda terä, jos se on vaurioitunut.

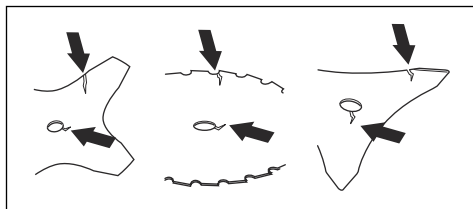

- Tarkista, onko tukilaipassa halkeamia. Vaihda tukilaippa, jos se on vaurioitunut.

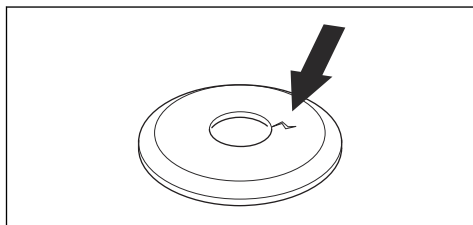

- Varmista, ettei lukkomutteria voi irrottaa käsin. Jos sen voi irrottaa käsin, se ei lukitse terälaitetta riittävän tiukasti ja se on vaihdettava.

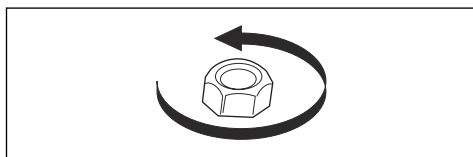

- Tarkista teränsuojus vaurioiden tai halkeamien varalta. Vaihda teränsuojus, jos siinä on kolhuja tai halkeamia.

- Tarkista siimapää ja terälaitteen suojus vaurioiden tai halkeamien varalta. Vaihda siimapää ja terälaitteen suojus, jos niissä on kolhuja tai halkeamia.

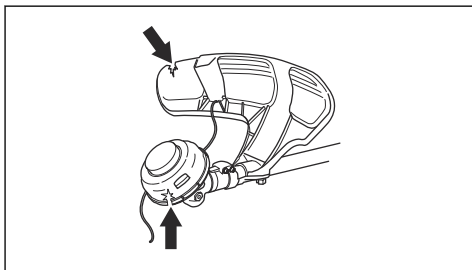

Polttoaine

Tässä laitteessa on kaksitahtimoottori.



HUOMAUTUS: Vääräntyyppinen polttoaine voi vaurioittaa moottoria. Käytä bensiiniä ja kaksitahtiöljyn seosta.

Valmis polttoainesekoitus

- Käytä valmiiksi sekoitettua Husqvarna-alkylaattibensiiniä, sillä se takaa parhaan suorituskyvyn ja pidentää moottorin käyttöikää. Tällainen polttoaine sisältää tavallista polttoainetta vähemmän haitallisia kemikaaleja, mikä vähentää haitallisia pakokaasuja. Tällaisesta polttoaineesta jää vähemmän karstaa polton jälkeen, jolloin moottorin osat pysyvät puhtaampina.

Polttoaineen sekoittaminen

Bensiini

- Käytä korkealaatuista lyijytöntä bensiiniä, jossa on enintään 10 % etanolia-



HUOMAUTUS: Älä käytä bensiiniä, jonka oktaaniluku on pienempi kuin 90 RON / 87 AKI. Jos oktaaniluku on pienempi, moottori voi alkaa nakkuttaa, mikä vaurioittaa moottoria.

Kaksitahtiöljy

- Käytä Husqvarna-kaksitahtiöljyä, sillä se takaa parhaat tulokset ja suorituskyvyn.
- Jos Husqvarna-kaksitahtiöljyä ei ole saatavilla, voidaan käyttää jotakin muuta ilmajähdytteisille moottoreille tarkoitettua korkealaatuista kaksitahtiöljyä. Kysy huoltoilikkeestä ohjeita oikean öljyn valintaan.



HUOMAUTUS: Älä käytä vesijäähdytteisille ulkolaitamoottoreille tarkoitettua kaksitahtiöljyä. Älä käytä nelitahti moottoreille tarkoitettua öljyä.

Bensiinin ja kaksitahtiöljyn sekoitus

Bensiini, litraa	Kaksitahtiöljy, litraa
	2 % (50:1)
5	0,10
10	0,20
15	0,30
20	0,40



HUOMAUTUS: Kun polttoainetta sekoitetaan pieniä määriä, pienikin mittausvirhe voi vaikuttaa sekoitussuhteeseen suuresti. Mittaa öljymäärä huolellisesti ja varmista, että seoksen suhde on oikea.

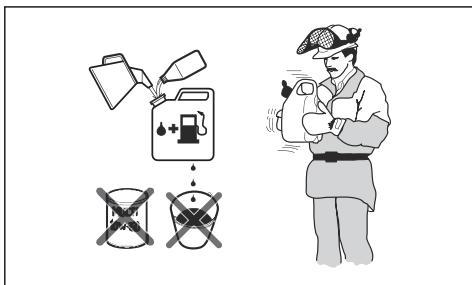

1. Lisää puhtaaseen polttoainesäiliöön puolet bensiinin kokonaismäärästä.
2. Lisää koko öljymäärä.
3. Ravista polttoaineseosta.
4. Lisää loput bensiinistä säiliöön.
5. Ravista polttoaineseosta huolellisesti.



HUOMAUTUS: Sekoita korkeintaan yhden kuukauden polttoaineet kerrallaan.

Polttoainesäiliön täyttö



VAROITUS: Noudata seuraavia turvallisuustoimenpiteitä.

1. Sammuta moottori ja anna sen jäähtyä.

2. Pyyhi polttoainesäiliön korkin ympäristö puhtaaksi.

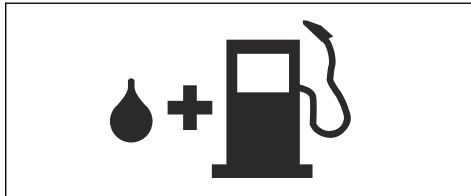

3. Ravista kannua ja varmista, että polttoaine on sekoittunut kokonaan.
4. Vapauta polttoainesäiliöstä painetta avaamalla polttoainesäiliön korkki hitaasti.
5. Täytä polttoainesäiliö.



HUOMAUTUS: Varmista, että polttoainesäiliössä ei ole liikaa polttoainetta. Polttoaine laajenee lämmitessään.

6. Kiristä polttoainesäiliön korkki tiukasti.
7. Puhdista polttoaineroiskeet laitteen päältä ja ympäriltä.
8. Siirrä laite vähintään 3 metrin päähän polttoaineen lisäämis- ja säilytyspaikalta ennen käynnistämistä.

Huomautus: Laitteen polttoainesäiliön paikka kerrotaan kohdassa *Johdanto sivulla 36*.

Työasento

- Pidä laitteesta kiinni kummallakin kädellä.
- Pidä laitetta kehon oikealla puolella.
- Pidä leikkuulaitteisto vyötärön korkeudella.
- Pidä laite aina valjaisiin kiinnitettyinä.
- Pidä kaikki ruumiinosat etäällä kuumista pinnoista.
- Pidä kaikki ruumiinosat etäällä terälaitteesta.

Laitteen oikea tasapaino

Metsänraivauksessa laite on oikeassa tasapainossa, kun se on vapaasti ripustuskohdasta riippuessaan vaakasuorassa. Kun tasapaino on oikea, kiviin osumisen vaara vähenee, jos vapautat kahvaston.

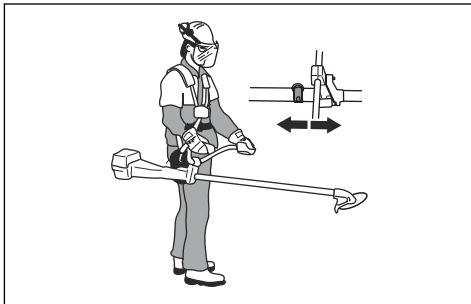

Ruohonraivauksessa laite on oikeassa tasapainossa, kun terän leikkuukorkeus on lähellä maanpintaa.



Kylmän moottorin käynnistys

1. Vedä rikastinvipu (A) ylös.
2. Paina puolipuristusventtiiliä (B).

Huomautus: Puolipuristusventtiili siirtyy alkuperäiseen asentoonsa, kun laite käynnistyy.

3. Paina polttoainepumppua (C) noin kuusi kertaa tai kunnes polttoainetta menee pumppuun. Polttoaineen ilmauspumppua ei tarvitse täyttää kokonaan.

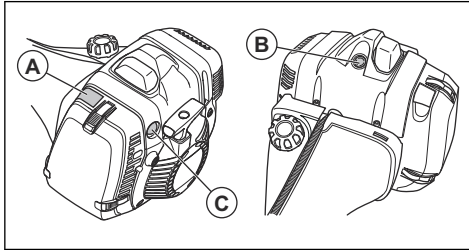

4. Paina laitteen runkoa maata vasten vasemmalla kädellä.

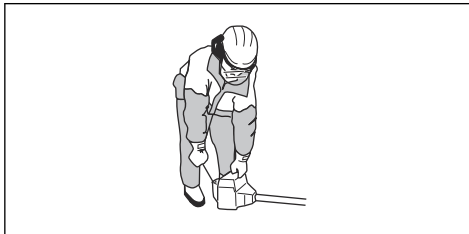

HUOMAUTUS: Älä astu laitteen päälle.

5. Vedä käynnistysnarun kahvaa hitaasti, kunnes tunnet vastuksen. Kun tunnet vastuksen, vedä käynnistysnarun kahvasta nopeasti ja voimakkaasti.

Huomautus: Älä kiedo käynnistysnarua kätesi ympärille.

6. Jatka käynnistysnarun kahvasta vetämistä, kunnes moottori käynnistyy.



HUOMAUTUS: Älä vedä käynnistysnarua loppuun asti, äläkä päästä irti käynnistysnarun kahvasta. Vapauta käynnistysnaru hitaasti. Näiden ohjeiden laiminlyönti voi aiheuttaa moottorivaurion.

7. Aseta rikastinvipu käyttöasentoon ja käytä sitä täydellä kaasulla.

Lämpimän moottorin käynnistys (545F, 545FX, 545FXT)

1. Aseta pysäytin (A) käynnistysasentoon.
2. Vedä rikastinvipu (B) ylös.
3. Aseta turvaliipaisin (C) käynnistysasentoon.
4. Paina polttoaineen ilmauspumppua (D) 10 kertaa. Polttoaineen ilmauspumppua ei tarvitse täyttää kokonaan.

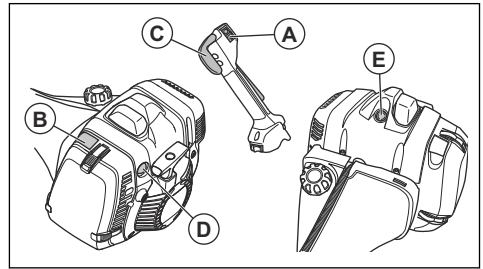

Huomautus: Älä käytä puolipuristusventtiiliä (E).

5. Vedä käynnistysnarun kahvasta nopeasti ja voimakkaasti. Vedä käynnistysnarun kahvasta, kunnes moottori käynnistyy.

Lämpimän moottorin käynnistys (545FR, 545RX, 545RXT)

1. Aseta pysäytin (A) käynnistysasentoon.
2. Paina turvaliipaisimen varmistinta (B) ja turvaliipaisinta (C).
3. Paina käynnistyskaasupainiketta (D) samalla, kun kytket turvaliipaisimen (C).
4. Vapauta turvaliipaisimen varmistin ja turvaliipaisin.

5. Paina polttoaineen ilmauspumpua (E) 10 kertaa. Polttoaineen ilmauspumpua ei tarvitse täyttää kokonaan.

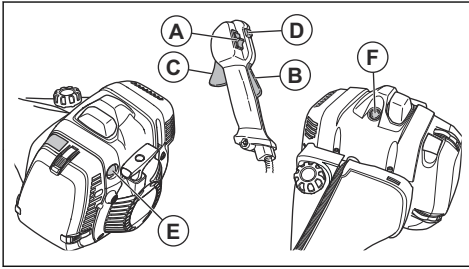

Huomautus: Älä käytä puolipuristusventtiiliä (F).

6. Vedä käynnistysnarun kahvasta nopeasti ja voimakkaasti. Vedä käynnistysnarun kahvasta, kunnes moottori käynnistyy.

Moottorin sammuttaminen

- Siirrä pysäytin STOP-asentoon.

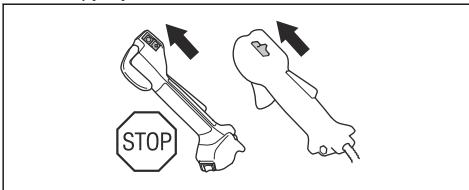

Lämpökahvat

545FXT -mallin kahvoissa on sähköelementit. Kaasukahvassa on virtakytkin. Sähköelementit pitävät lämpötilan automaattisesti 70 asteessa, kun lämmitys on päällä.

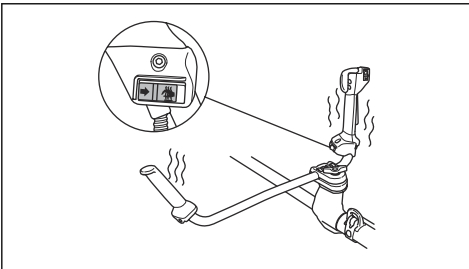

Takapotku

Takapotku tarkoittaa laitteen äkillistä ja voimakasta liikahdamista sivulle. Takapotku tapahtuu, kun ruohoterä tai raivausterä osuu tai tarttuu esteeseen, jota ei voi leikata. Takapotku voi liikuttaa laitetta tai käyttäjää mihin tahansa suuntaan. Se aiheuttaa tapaturmien vaaran käyttäjälle ja sivullisille.

Vaara on suurempi alueilla, joissa ei ole helppo nähdä leikattavaa materiaalia.

Älä leikkaa mustana näkyvällä terän kohdalla. Terän nopeus ja liike voivat aiheuttaa takapotkun. Vaara kasvaa katkaistavan oksan paksuuden mukaan.

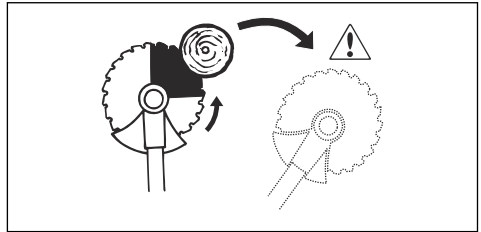

Yleiset työhjeet



VAROITUS: Ole varovainen jännityksessä olevaa puuta sahatessasi. Se voi ponnahtaa takaisin normaaliin asentoonsa ennen sahausta tai sen jälkeen ja osua sinuun tai laitteeseen, mikä voi aiheuttaa vamman.

- Raivaa avoin tila työalueen toiseen päähän ja aloita työskentely sieltä.
- Liiku säännöllistä kuviota noudattaen työalueen läpi.

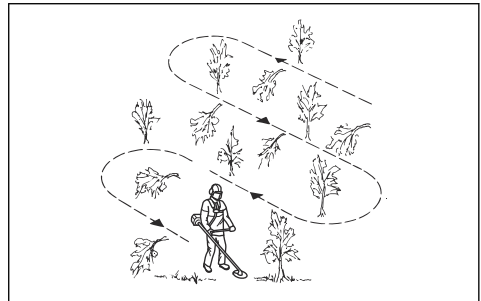

- Liikuttamalla laitetta kokonaan vasemmalle ja oikealle raivaat 4–5 m leveän alueen jokaisella kierroksella.
- Raivaa 75 metrin pituudelta ennen kääntymistä ja takaisin palaamista. Kuljeta polttoainekannisteria mukana.
- Liiku suuntaan, jossa sinun ei tarvitse ylittää oja ja esteitä enempä kuin on tarpeen.

- Liiku suuntaan, jossa tuuli saa leikatun kasvillisuuden putoamaan raivatulle alueelle.



- Liiku rinteitä myöten, älä ylös ja alas.

Metsänraivaus raivausterällä

Puun kaataminen vasemmalle

Jos puu kaadetaan vasemmalle, paina puun alaosaa oikealle.

1. Anna täyskaasu.
2. Aseta raivausterä puuta vasten kuvan mukaisesti.
3. Kallista raivausterää ja paina sitä voimakkaasti alas oikealle vinoon. Paina samalla puuta teränsuojuksella.

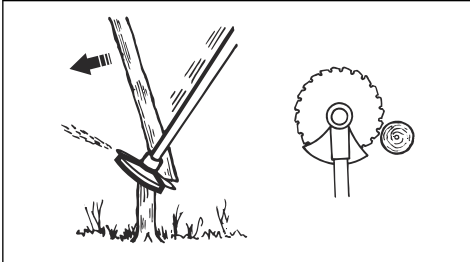

Puun kaataminen oikealle

Jos puu kaadetaan oikealle, paina puun alaosaa vasemmalle.

1. Anna täyskaasu.
2. Aseta raivausterä puuta vasten kuvan mukaisesti.

3. Kallista raivausterää ja paina sitä voimakkaasti ylös oikealle vinoon. Paina samalla puuta teränsuojuksella.

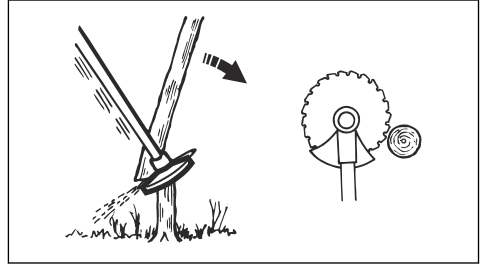

Puun kaataminen eteenpäin

Jos puu kaadetaan eteenpäin, paina puun alaosaa taaksepäin.

1. Anna täyskaasu.
2. Aseta raivausterä puuta vasten kuvan mukaisesti.
3. Vedä raivausterää taaksepäin nopealla liikkeellä.

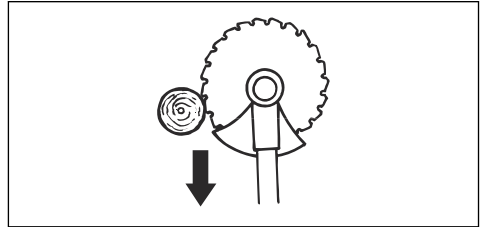

Paksujen puiden kaataminen

Paksut puut täytyy sahata molemmilta puoliilta.

1. Tarkista, mihin suuntaan puu kaatuu.
2. Anna täyskaasu.
3. Tee ensimmäinen leikkaus puun kaatosuunnan puolelle.

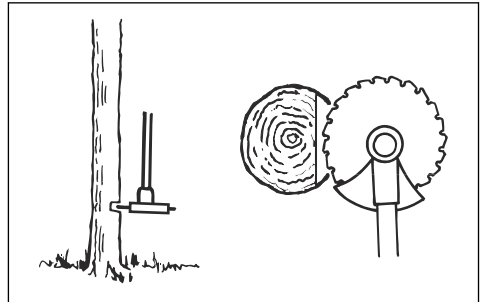

4. Sahaa puun läpi toiselta puolelta.

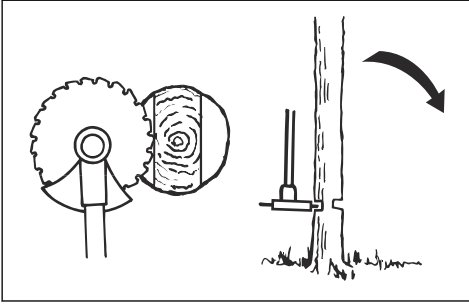

HUOMAUTUS: Jos raivausterä juuttuu, älä vedä laitetta äkillisellä liikkeellä. Se voi vahingoittaa raivausterää, kulmavaihdetta, vetovartta tai kahvastoa. Irrota ote kahvoista ja tartu vetovarteen molemmin käsin ja vedä laite varovasti irti.

Huomautus: Paina terää enemmän, kun kaadat pieniä puita. Paina terää vähemmän, kun kaadat suuria puita.

Pensaikkojen raivaus raivausterällä

Jos puu kaadetaan vasemmalle, paina puun alaosa oikealle.

- Katkaise ohuet puut ja pensaat.
- Liikuta laitetta puolelta toiselle.
- Katkaise monta puuta yhdellä liikkeellä.
- Ohuiden puiden ryhmät:

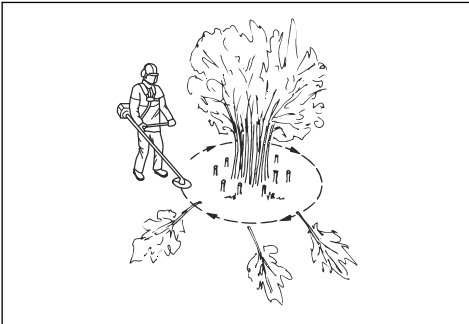

- a) Katkaise uloimmat puut ylhäältä.
- b) Katkaise uloimmat puut oikeaan korkeuteen.
- c) Katkaise keskeltä. Jos et pääse keskelle, katkaise uloimmat puut ylhäältä ja anna niiden kaatua. Tämä vähentää raivausterän juuttumisen vaaraa.

Ruohonraivaus ruohoterällä



HUOMAUTUS: Älä käytä ruohoterää puuhun. Käytä ruohoterää vain pitkään tai paksuun ruohon.

- Liikuta laitetta puolelta toiselle.
- Aloita liike oikealta vasemmalle, kun leikkaat. Siirrä laitetta oikealle, ennen kuin leikkaat uudelleen.
- Leikkaa ruohoterän vasemmalla puolella.

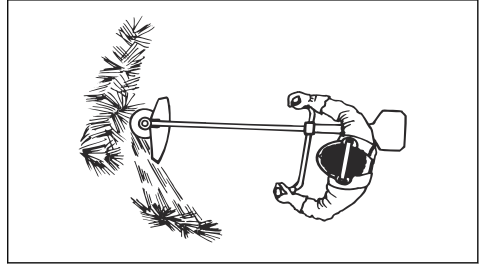

- Kallista ruohoterä vasemmalle, niin ruoho putoaa aumaksi. Tällöin ruohon kerääminen on helppoa.
- Pysy vakaassa haara-asennossa.
- Siirry eteenpäin jokaisen oikealle suunnatun liikkeen jälkeen ja varmista ennen leikkaamisen jatkamista, että asentosi on vakaa.
- Paina tukkipuuta kevyesti maata vasten, jotta ruohoterä ei osu maahan.
- Noudattamalla näitä ohjeita vähennät vaaraa, että leikkuujäte kiertyy ruohoterän ympärille:
 - a) Anna täyskaasu.
 - b) Älä vie ruohoterää leikkuujätteen läpi, kun liikutat laitetta vasemmalta oikealle.
- Ennen kuin keräät leikkuujätteen, sammuta moottori ja irrota laite valjaista. Laske laite maahan.

Ruohontrimmaus siimapäällä

Ruohon siistiminen

1. Pidä siimapää aivan maanpinnan yläpuolella ja kallista sitä. Älä paina siimaa ruohon.

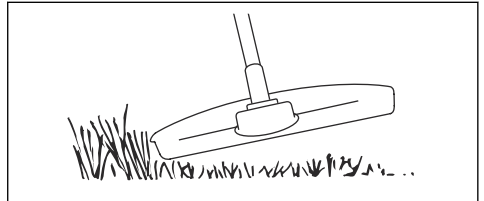

2. Lyhennä siiman pituutta noin 10–12 cm (4–4,75”).
3. Pienennä moottorin käyntinopeutta, jotta kasvit eivät vahingoitu.

4. Käytä 80 % täydestä kaasusta, kun leikkaat ruohoa esineiden läheltä.



Ruohon raivaaminen ruuhoterällä

1. Ruuhoterä ja ruuhoveitsiä ei saa käyttää puumaisten runkojen raivaukseen.
2. Ruuhoterää käytetään kaiken tyypisen pitkän tai paksun ruohon raivaukseen.
3. Ruoho niitetään edestakaisella sivuttaisliikkeellä, jossa liike oikealta vasemmalle on raivausliike ja liike vasemmalta oikealle paluuliike. Käytä leikkaamiseen terän vasenta puolta (kello 8:n ja 12:n välinen teräsektori).
4. Jos terää kallistetaan raivattaessa hieman vasemmalle, ruoho jää aumaksi, josta se on helppo kerätä pois esim. haravoitaessa.
5. Pyri työskentelemään tasaisella rytmillä. Seiso tukevassa haara-asennossa. Siirry paluuliikkeen jälkeen eteenpäin ja asetu taas tukevaan asentoon.
6. Anna tukikupin nojata kevyesti maata vasten. Se on tarkoitettu suojaamaan terää maakosketukselta.
7. Vähennä vaaraa, että raivattava materiaali kiertyy terän ympärille, työskentelemällä aina täydellä kaasulla ja väistämällä raivattua materiaalia paluuliikkeen aikana.
8. Pysäytä moottori, irrota valjaat ja aseta raivaussaha maahan, ennen kuin alat kasata raivattua materiaalia.

Ruohon leikkaaminen

1. Varmista, että siima on maanpinnan suuntaisena, kun leikkaat ruohoa.

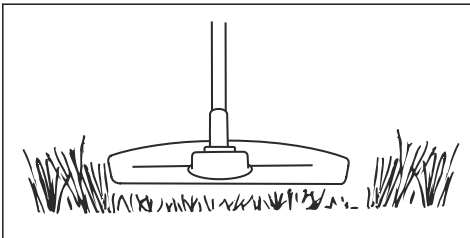

2. Älä paina siimapäätä maahan. Se voi vaurioittaa laitetta.
3. Liikuta laitetta puolelta toiselle, kun leikkaat ruohoa. Käytä laitetta täydellä kaasulla.

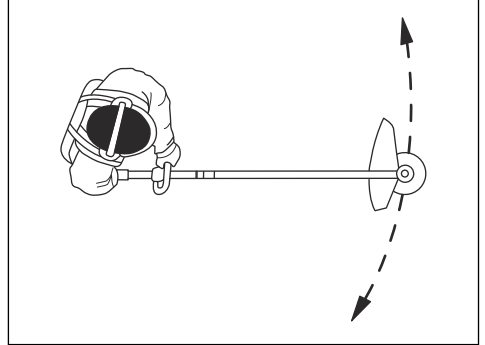

Ruohon lakaiseminen

Leikatun ruohon voi poistaa alueelta pyörivän trimmerin siiman aiheuttaman ilmavirran avulla.

1. Pidä siimapäätä ja siimaa maan suuntaisesti maan yläpuolella.
2. Anna täyskaasu.
3. Lakaise ruoho liikuttamalla siimapäätä puolelta toiselle.



VAROITUS: Puhdista siimapään kansi aina, kun asennat uuden siiman, epätasapainon ja kahvojen tärinän estämiseksi. Tarkista myös muut siimapään osat ja puhdista tarvittaessa.

Huolto

Johdanto



VAROITUS: Ennen minkäänlaisten huoltotöiden aloittamista sinun on luettava turvallisuutta käsittelevä luku niin, että ymmärrät sen sisällön.

Kaikkiin tuotteelle tehtäviin huolto- ja korjaustöihin tarvitaan erityiskoulutus. Takaamme, että tuotteemme huolletaan ja korjataan ammattimaisesti. Jos jälleenmyyjäsi ei ole huoltoliike, pyydä jälleenmyyjää neuvomaan lähin huoltoliike.

Katso lisätietoja kohdasta www.husqvarna.com.

Huoltokaavio

Huolto	Päivittäin	Viikoittain	Kuukausittain
Puhdista ulkopinta.	X		
Tarkista valjaat vaurioiden varalta.	X		
Tarkista valjaiden pikavapautusmekanismi vaurioiden varalta ja varmista, että se toimii oikein.	X		
Tarkista turvaliipaisimen varmistin ja turvaliipaisin. Katso kohdasta <i>Turvaliipaisimen varmistimen tarkistaminen sivulla 40.</i>	X		
Varmista, ettei terälaitte pyöri joutokäyntinopeudella.	X		
Tarkista pysäytyskytkin. Katso kohdasta <i>Pysäyttimen tarkistaminen sivulla 41.</i>	X		
Tarkista terälaitteen suojuus vaurioiden ja halkeamien varalta.	X		
Varmista, että raivausterä tai ruohoterä on kiinnitetty oikein. Varmista, että raivausterä tai ruohoterä on terävä ja kunnossa.	X		
Tarkista tukilaippa vaurioiden ja halkeamien varalta. Vaihda, jos vaurioita on.	X		
Tarkista siimapää vaurioiden ja halkeamien varalta. Vaihda, jos vaurioita on.	X		
Tarkista kahva ja kahvasto vaurioiden varalta ja varmista, että ne on kiinnitetty oikein.	X		
Kiristä tukikupin sisältävien terälaitteiden lukitusruuvi kokonaan.	X		
Kiristä lukitusmutterin sisältävien terälaitteiden lukitusmutteri kokonaan.	X		
Tarkista kuljetussuojuus vaurioiden varalta ja varmista, että se voidaan kiinnittää oikein.	X		
Tarkista moottori, polttoainesäiliö ja polttoaineletkut vuotojen varalta.	X		
Puhdista ilmansuodatin. Vaihda, jos vaurioita on.	X		
Kiristä mutterit ja ruuvit.	X		
Tarkista käynnistin ja käynnistysnaru vaurioiden varalta.		X	
Tarkista tärinänvaimennuselementit vaurioiden ja halkeamien varalta. ⁹		X	
Tarkista sytytystulppa. Katso kohdasta <i>Sytytystulpan tarkistus sivulla 61.</i>		X	
Puhdista jäähdytysjärjestelmä.		X	
Puhdista tai vaihda kipinäverkko.		X	

⁹ Vaihda tärinänvaimennin jokaisen kauden jälkeen tai vähintään kerran vuodessa.

Huolto	Päivittäin	Viikoittain	Kuukausittain
Puhdista kaasuttimen ulkopinta ja sen ympäristö.		X	
Varmista, että $\frac{3}{4}$ kartiopyörästä on täytetty rasvalla.		X	
Puhdista tai vaihda kipinäverkko. Katso kohdasta <i>Äänenvaimentimen tarkistaminen sivulla 42</i> .		X	
Tarkista polttoainesuodatin likaantumisen ja polttoaineletku halkeamien tai muiden vaurioiden varalta. Vaihda tarvittaessa.			X
Tarkista kaikki kaapelit ja liitännät.			X
Tarkista kytkimen, kytkinjousten ja kytkinrummun kuluminen. Vaihda tarvittaessa.			X
Vaihda sytytystulppa.			X
Voitele vetoakseli. ¹⁰			X

Joutokäyntinopeuden säätö

Husqvarna-laitteesi on valmistettu siten, että se vähentää haitallisia päästöjä.

- Varmista, että ilmansuodatin on puhdas ja ilmansuodattimen kansi kiinnitetty, ennen kuin säädät joutokäyntinopeutta.
- Säädä joutokäyntinopeus joutokäyntiruuvilla, joka on merkitty T-kirjaimella.
 - Kierrä joutokäyntiruuvia T ensin myötäpäivään, kunnes terälaite alkaa pyöriä.

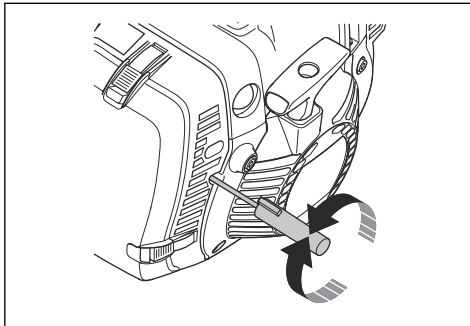

- Kierrä joutokäyntiruuvia T vastapäivään, kunnes terälaite pysähtyy.



VAROITUS: Jos terälaite ei pysähdy, kun säädät joutokäyntinopeutta, ota yhteyttä huoltoliikkeeseen. Älä käytä laitetta, ennen kuin se on säädetty oikein tai korjattu.

- Joutokäyntinopeus on oikea, kun moottori käy tasaisesti kaikilla asennoilla. Joutokäyntinopeuden on oltava pienempi kuin käyntinopeuden, jolla terälaite alkaa pyöriä.

Huomaus: Katso suositeltu joutokäyntinopeus kohdasta *Tekniset tiedot sivulla 64*.

Käynnistyskaasukierrosluvun säätäminen (545FR, 545RX, 545RXT)

- Käytä joutokäyntinopeutta.
- Paina käynnistyskaasukitsinta. Katso kohta *Laitteen kuvaus sivulla 36*.
- Jos käynnistyskaasukierrosluku on alle 4 000 r/min, käännä säätöruuvia (A) myötäpäivään. Kun terälaite alkaa pyöriä, käännä säätöruuvia (A) 1/2 kierrosta myötäpäivään.

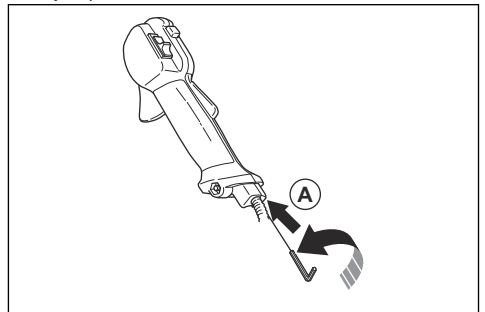

- Jos käynnistyskaasukierrosluku on yli 6 500 r/min, käännä säätöruuvia (A) vastapäivään. Kun terälaite alkaa pyöriä, käännä säätöruuvia (A) 1/2 kierrosta.

¹⁰ Kolmen kuukauden välein.

Äänenvaimentimen puhdistaminen



VAROITUS: Äänenvaimennin kuumentuu huomattavasti käytön aikana ja sen jälkeen, myös joutokäyntinopeudella. Tulipalon ja palovammojen vaara.



VAROITUS: Käytetyn äänenvaimentimen/kipinänsammuttimen pinnat ja kipinänsammuttimen kiinnityspinta voivat sisältää mahdollisesti karsinogeenisiä pakokaasuhiukkasia. Kipinänsammuttimen puhdistuksen ja huollon yhteydessä on vältettävä ihokosketusta ja hiukkasten hengittämistä, noudattamalla seuraavia ohjeita:

- käytä käsineitä,
- tee puhdistus ja/tai huolto hyvin ilmastoidussa tilassa,
- älä puhdista kipinäverkkoa paineilmalla,
- käytä teräsharjaa ja harjaa poispäin itsestäsi, kun puhdistat kipinänsammutinta.

1. Jos laitteen äänenvaimentimessa on kipinäverkko, puhdista se viikoittain teräsharjalla. Vaihda kipinäverkko, jos se on vaurioitunut.

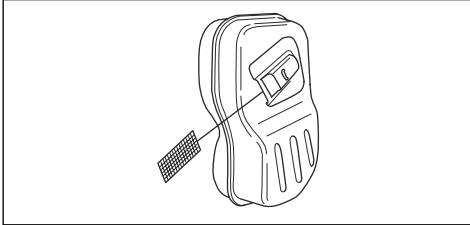

HUOMAUTUS: Tukkeutunut kipinäverkko saa moottorin ylikuumentamaan, mistä seuraa sylinteri- ja mäntävaurioita.



HUOMAUTUS: Jos kipinäverkko on usein tukossa, anna huoltoliikkeen tarkistaa äänenvaimennin.

Jäähdytysjärjestelmän ja kytkentäkynsien puhdistaminen

Jäähdytysjärjestelmän osat:

- Sylinterin kotelo (A)
- Sylinterin jäähdytysrivat (B)
- Vauhtipyörän tuuletinsiivet (C)
- Käynnistimen ilmanottoaukko (D)
- KytKentäkynnet (E) vauhtipyörässä

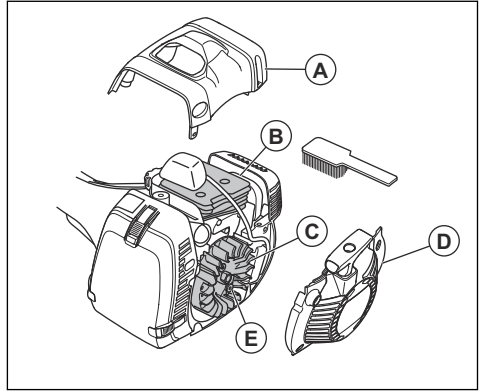

Puhdista jäähdytysjärjestelmä viikoittain tai tarvittaessa useammin.

1. Irrota käynnistimen suojus ja sylinterin kotelo.
2. Puhdista jäähdytysjärjestelmä harjalla.
3. Tarkista kytkentäkynnet ja niiden ympäristö likaantumisen varalta.
4. Puhdista kytkentäkynnet harjalla, jotta ne pystyvät liikkumaan vapaasti.

Ilmansuodatin

Pidä ilmansuodatin puhtaana poistamalla siitä pöly ja lika, jotta vältät seuraavat ongelmat:

- kaasutinhäiriöt
- laitteen käynnistysongelmat
- tehon heikkeneminen
- moottorin osien nopeampi kuluminen
- liian suuri polttoaineenkulutus.

Paperi-ilmansuodattimen tarkistaminen

1. Aseta rikastin rikastusasentoon.
2. Avaa ilmansuodattimen kantta pitelevät jousilukot (3 kpl).
3. Irrota ilmansuodattimen kansi.
4. Irrota ilmansuodatin.

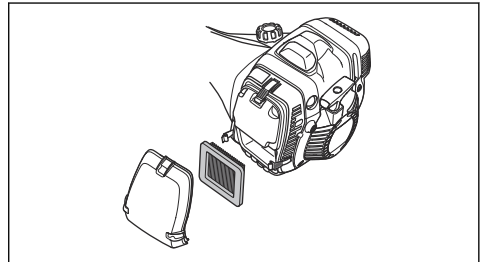

5. Tarkista ja puhdista ilmansuodatinkotelo harjalla.

6. Tarkista ilmansuodatin. Vaihda ilmansuodatin, jos se on likainen tai vaurioitunut. Käytä vain hyväksytyjä Husqvarna-ilmansuodattimia.



HUOMAUTUS: Älä taivuta tai taita ilmansuodatinta, koska se voi vaurioitua. Vaihda vaurioitunut ilmansuodatin.

Nailonilmansuodattimen puhdistaminen

1. Aseta rikastin rikastusasentoon.
2. Avaa ilmansuodattimen kantha pitelevät jousilukot (3 kpl).
3. Irrota ilmansuodattimen kansi.
4. Irrota ilmansuodatin.

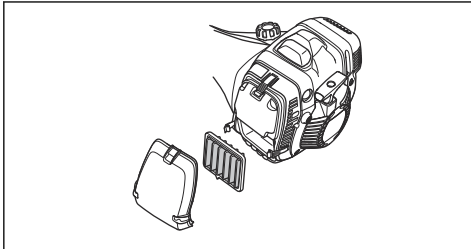

5. Tarkista ja puhdista ilmansuodatinkotelo harjalla.
6. Tarkista ilmansuodatin. Pese ilmansuodatin lämpimällä saippuavedellä. Vaihda ilmansuodatin, jos se ei puhdistu tai jos se on vaurioitunut. Käytä vain hyväksytyjä Husqvarna-ilmansuodattimia.



HUOMAUTUS: Älä taivuta tai taita ilmansuodatinta, koska se voi vaurioitua. Vaihda vaurioitunut ilmansuodatin.

Paperisuodattimen vaihtaminen nailonsuodattimeen

Käytä nailonsuodatinta, kun lämpötila on alle 5 °C.

1. Aseta rikastin rikastusasentoon.
2. Avaa ilmansuodattimen kantha pitelevät jousilukot (3 kpl).
3. Irrota ilmansuodattimen kansi.
4. Irrota ilmansuodatin.

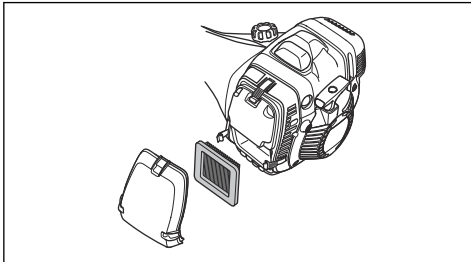

5. Tarkista ja puhdista suodatinkotelo harjalla.

6. Tarkista suodatin. Vaihda suodatin, jos se on likainen tai vaurioitunut.
7. Asenna nailonsuodatin oikein.

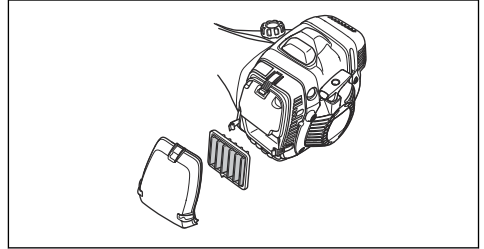

8. Asenna ilmansuodattimen kansi.
9. Sulje ilmansuodattimen kantha pitelevät jousilukot (3 kpl).



HUOMAUTUS: Älä taivuta tai taita suodatinta, koska se voi vaurioitua. Vaurioituneen suodattimen tilalle on aina vaihdettava uusi.

Kulmavaihteen voitelemine

1. Irrota terävarustus.
2. Aseta laite siten, että rasvatulppa on ylimässä asennossaan.
3. Irrota rasvatulppa.

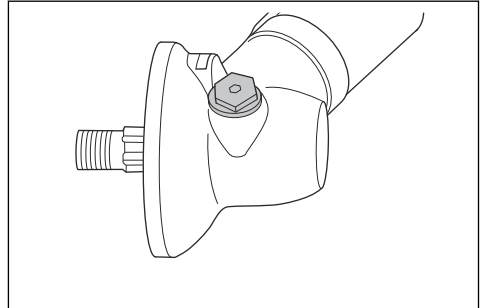

4. Katso rasvatulpan reikään ja käännä vetoakselia. Rasvatason (A) on oltava samalla tasolla hammaskehän hampaiden (B) yläosan kanssa.

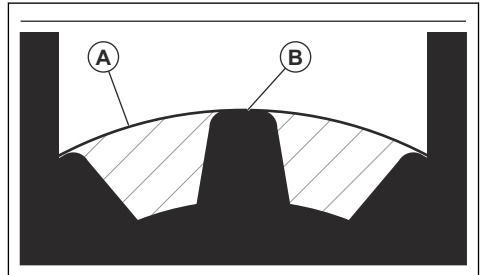

5. Jos rasvaa on liian vähän, lisää kulmavaihteeseen Husqvarna-kulmavaihterasvaa. Täytä hitaasti ja käännä vetoakselia samalla kun lisää kulmavaihterasvaa. Lopeta täyttö, kun oikea taso (B) on saavutettu.



HUOMAUTUS: Jos rasvan määrä on väärä, kulmavaihte voi vaurioitua.

6. Asenna rasvatulppa paikalleen.

Vetoakseli

Voitele vetoakseli kolmen kuukauden välein. Ota yhteyttä huoltoliikkeeseen, jos et ole varma toimenpiteestä.

Lukkomutterin kiinnittäminen ja irrottaminen



VAROITUS: Sammuta moottori, käytä suojakäsineitä ja varo terälaitteen teräviä reunoja.

Käytä lukkomutteria joidenkin terälaitetyyppien kiinnittämiseen. Lukkomutterissa on vasenkätinen kierre.

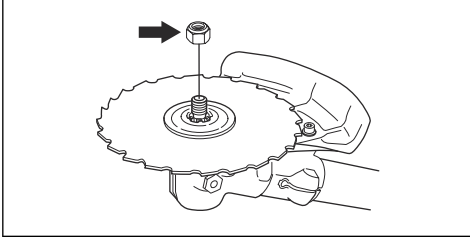

- Käytä hylsyvainta, jonka varsi on riittävän pitkä, jotta pystyt pitämään kätesi terälaitteen suojuksen takana. Kuvan nuoli osoittaa alueen, jossa hylsyvaimen käyttö on turvallista.

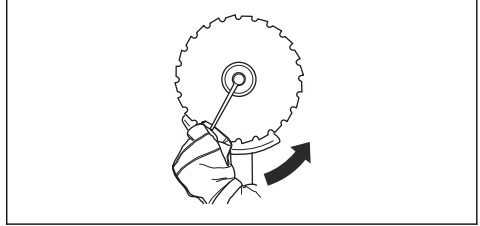
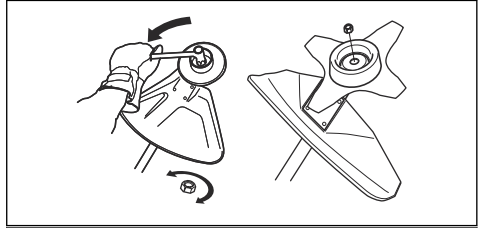

- Kiinnitä kiristämällä lukkomutteri terälaitteen pyörintäsuuntaan nähden vastakkaiseen suuntaan.
- Irrota lukkomutteri kiertämällä sitä terälaitteen pyörintäsuuntaan.
- Kirjaa lukkomutterin irrotus- ja kiinnityskerrat. Vaihda lukkomutteri noin 10 kerran välein.

Huomautus: Varmista, ettei lukkomutteria voi kiertää käsin. Vaihda lukkomutteri, jos nailonlukituksen vastus ei ole vähintään 1,5 Nm.

Ruohoterän teroittaminen



VAROITUS: Pysäytä moottori. Käytä suojakäsineitä.

- Katso ruohoterän oikea teroitus terälaitteen mukana tulleista ohjeista.
- Teroita kaikki reunat tasaisesti, jotta tasapaino säilyy.
- Käytä yksihakkuista lattaviilaa.

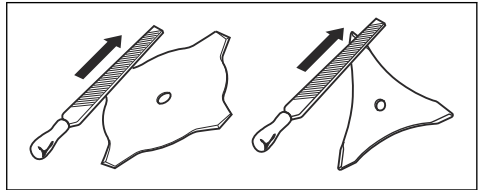

VAROITUS: Hävitä aina vahingoittunut terä. Älä yritä suoristaa taipunutta tai vääntynyttä terää ja käyttää sitä uudelleen.

Raivausterän teroittaminen



VAROITUS: Pysäytä moottori. Käytä suojakäsineitä.

- Katso terän oikea teroitus terän mukana tulleista ohjeista.
- Varmista, että laite ja terä on tuettu riittävän hyvin teroituksen aikana.

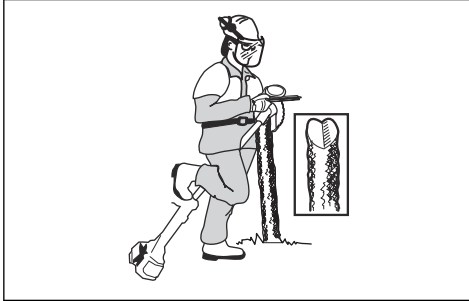

- Käytä 5,5 mm:n pyöröviilaa ja viilatuokea.

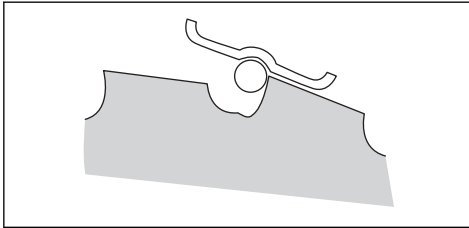

- Pidä viilaa 15 asteen kulmassa.
- Teroita yksi raivausterän hammas oikealle ja seuraava vasemmalle, katso kuva.

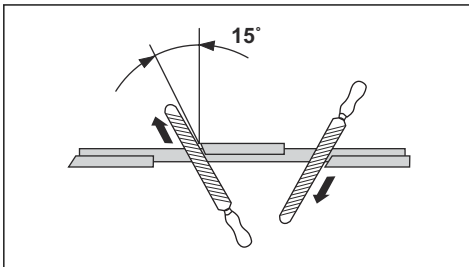

Huomautus: Teroita hampaan reunat lattaviilalla, jos terä on hyvin kulunut. Jatka teroittamista pyöröviilalla.

- Teroita kaikki reunat tasaisesti, jotta terän tasapaino säilyy.

- Säädä terä 1 millimetriin suositellulla säätötyökalulla. Katso terän mukana tulleet ohjeet.

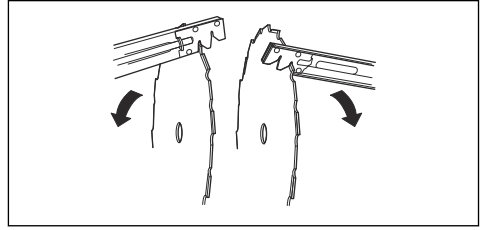

VAROITUS: Hävitä aina vahingoittunut terä. Älä yritä suoristaa taipunutta tai vääntynyttä terää ja käytä sitä uudelleen.

Sytytystulpan tarkistus



HUOMAUTUS: Käytä aina suositeltua sytytystulppaa. Väärä sytytystulpan tyyppi voi aiheuttaa laitteen vaurioitumisen.

- Tarkista sytytystulppa, jos moottorin teho on heikko, moottoria on vaikea saada käyntiin tai se ei toimi oikein joutokäyntinopeudella.
- Ehkäise ylimääräisen materiaalin joutuminen sytytystulpan elektrodihin noudattamalla seuraavia ohjeita:
 - a) Varmista, että joutokäyntinopeus on säädetty oikein.
 - b) Varmista, että polttoaineseos on oikea.
 - c) Varmista, että ilmansuodatin on puhdas.
- Jos sytytystulppa on karstoittunut, puhdista se ja tarkista samalla, että kärkiväli on oikea, katso *Tekniset tiedot sivulla 64*.

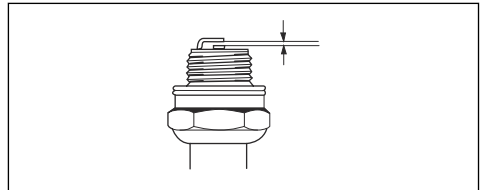

- Vaihda sytytystulppa tarvittaessa.

Talvikäyttö

Kun käytät laitetta kylmässä tai lumisessa säässä, laitteessa voi ilmetä seuraavia ongelmia:

- Moottorin lämpötila laskee liian alhaiseksi.
- Ilmansuodattimeen tai kaasuttimeen kertyy jäätä.

Jään irrottaminen ilmansuodattimesta ja kaasuttimesta

- Peitä osa käynnistymoottorin ilmanottoaukosta, jotta saat nostettua lämpötilaa käytön aikana.

- Käytä äänenvaimentimesta saatavaa lämpöä, jotta saat nostettua kaasuttimeen menevän ilman lämpötilaa.

Laitteen säätäminen kylmässä ympäristössä

Jos lämpötila on enintään 5 °C, on tehtävä säätöjä käyttöongelmien ehkäisemiseksi.

- Kiinnitä ilmaputki kuvan mukaisesti. Varmista, että nuoli osoittaa talvitilan symbolin suuntaan.

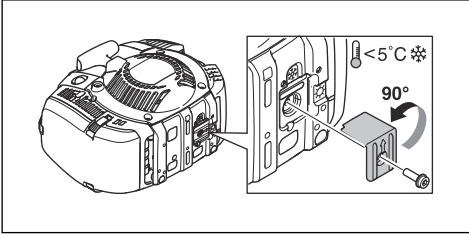

- Jos käytät laitetta lumessa tai alle 5 °C:n lämpötilassa, kiinnitä kansi käynnistimen päälle.

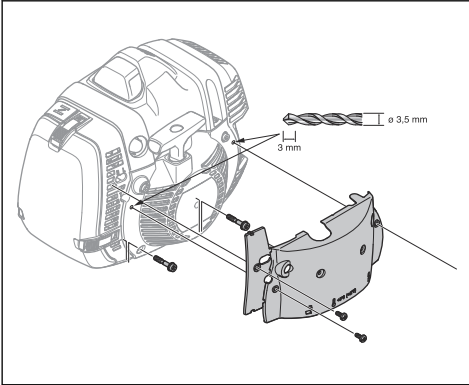

- Vaihda paperisuodatin talvikäyttöön hyväksytyyn nailonsuodattimeen. Katso *Paperisuodattimen vaihtaminen nailonsuodattimeen sivulla 59.*



HUOMAUTUS: Älä käytä laitetta yli 5 °C:n lämpötilassa, jos laite on säädetty

talvitilaan. Moottori ylikuumentuu ja voi vaurioitua. Varmista, että talvitilaa varten tehdyt säädöt on poistettu, ennen kuin käytät laitetta yli 5 °C:n lämpötilassa.

Vaijerin voiteleminen

545FXT

Huomautus: Vaijeri voidellaan tehtaalla. Voitele vaijeri tarvittaessa.

1. Irrota suojakansi.
2. Irrota sylinterin kotelo, jotta pääset käsiksi vaijerin kumipalkeisiin.
3. Varmista, että kumipalkeet eivät laajene.

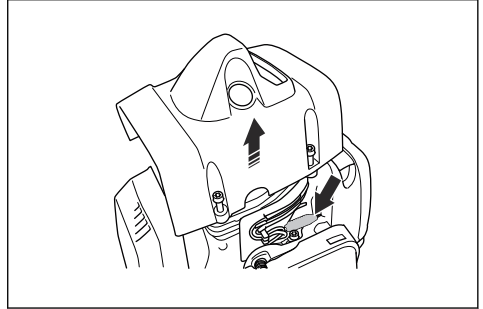

4. Irrota voitelunipan tulppa.
5. Ruiskuta jäätymisenestoainetta 2 mm:n putkella. Ruiskuta lyhyissä jaksoissa.

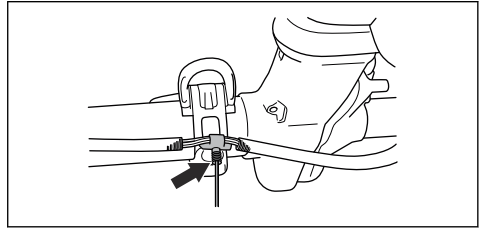

6. Kiinnitä sylinterin kotelo ja suojakansi.

Vianmääritys

Moottori ei käynnisty

Tarkistus	Mahdollinen syy	Toimenpide
Pysäytin	Pysäytin on pysäytysasennossa.	Anna valtuutetun huolto liikkeen vaihtaa pysäytin.

Tarkistus	Mahdollinen syy	Toimenpide
KytKentäkynnet	KytKentäkynnet eivät pääse liikkumaan vapaasti.	Irrota käynnistimen kansi ja puhdista kytkentäkynsien ympäristö. Katso kohta <i>Jäähdytysjärjestelmän ja kytkentäkynsien puhdistaminen sivulla 58.</i>
		Anna huoltotyö valtuutetun huoltoliikkeen tehtäväksi.
Polttoainesäiliö	Väärä polttoainetyyppi.	Huuhtelee polttoainesäiliö ja täytä oikealla polttoaineella.
Kaasutin	Joutokäynnin väärä säätäminen	Säädä joutokäynti joutokäynnin säätöruuvilla T.
Sytytystulppa	Sytytystulppa on likainen tai märkä.	Varmista, että sytytystulppa on kuiva ja puhdas.
	Sytytystulpan kärkiväli on virheellinen.	Puhdista sytytystulppa. Tarkista, että kärkiväli on oikea. Varmista, että sytytystulpassa on häiriösuodatin.
	Sytytystulppa on löysä.	Katso oikea kärkiväli kohdasta <i>Tekniset tiedot sivulla 64.</i> Kiristä sytytystulppa.
Polttoainesuodatin	Polttoainesuodatin tukossa.	Polttoainesuodattimen vaihto

Moottorin käynnisty mutta sammuu uudelleen

Tarkistus	Mahdollinen syy	Toimenpide
Polttoainesäiliö	Väärä polttoainetyyppi.	Tyhjennä polttoainesäiliö ja täytä oikealla polttoaineella.
Polttoainesuodatin	Polttoainesuodatin tukossa.	Polttoainesuodattimen vaihto
Kaasutin	Joutokäyntinopeutta ei ole säädetty oikein.	Säädä joutokäynti joutokäynnin säätöruuvilla T.
Ilmansuodatin	Ilmansuodatin on tukossa.	Puhdista ilmansuodatin.

Kuljettaminen, säilyttäminen ja hävittäminen

Kuljetus ja säilytys

- Anna laitteen jäähtyä ennen kuljetusta tai säilytystä.
- Irrota sytytystulpan suojus ennen pitkäaikaista säilytystä.
- Kiinnitä laite kuljetuksen ajaksi. Varmista, ettei se pääse liikkumaan.
- Varmista, ettei kuljetuksen ja säilytyksen aikana ole polttoainevuotojen, polttoainehöyryjen, kipinöiden tai liekkien vaaraa.

- Kiinnitä kuljetussuojus kuljetuksen ja säilytyksen ajaksi.
- Puhdista ja huolla laite ennen pitkäaikaista säilytystä.

Hävittäminen

- Noudata paikallisia kierrätysvaatimuksia ja säädöksiä.

- Hävitä kaikki kemikaalit, kuten öljy ja polttoaine, viemällä ne huoltoliikkeeseen tai asianmukaiseen keräyspisteeseen.

- Kun tuote tulee elinkaarensa päähän, hävitä tuote lähettämällä se Husqvarna-jälleenmyyjälle tai kierrätyspisteeseen.

Tekniset tiedot

Tekniset tiedot

	545FR	545RX	545RXT
Moottori			
Sylinteritilavuus, cm ³	45,7	45,7	45,7
Joutokäyntinopeus, r/min	2700	2700	2700
Käyttöakselin pyörimisnopeus, r/min	10 100	8 800	8 800
ISO 8893 -standardin mukainen moottorin enimmäisteho, kW/hv, r/min	2,1/2,8 @ 9 000	2,1/2,8 @ 9 000	2,1/2,8 @ 9 000
Katalysaattoriäänenvaimennin	Ei	Ei	Ei
Sytytysjärjestelmä			
Sytytystulppa	NGK CMR6H	NGK CMR6H	NGK CMR6H
Kärkiväli, mm	0,5	0,5	0,5
Polttoaine			
Polttoainesäiliön tilavuus, l/cm ³	0,9/900	0,9/900	0,9/900
Paino			
Paino, kg	8,2	8,9	8,7
Melupäästöt ¹¹			
Äänentehotaso, mitattu dB(A)	113	115	115
Äänentehotaso, taattu L _{WA} dB(A)	114	117	117
Äänitasot ¹²			
Ekvivalentti äänenpainetaso käyttäjän korvan tasalla mitattuna EN ISO 11806- ja EN ISO 22868 -standardien mukaan, dB(A):			
Varustettu siimapäällä (alkuperäinen)	100	100	100
Varustettu ruohoterällä (alkuperäinen)	100	100	100
Varustettu raivausterällä (alkuperäinen)	100	–	–
Tärinätasot ¹³			
Kahvojen vastaavat tärinätasot (a _{h_{v,eq}}) mitattuna EN ISO 11806- ja ISO 22867 -standardien mukaan, m/s ² :			

¹¹ Melupäästö ympäristöön äänitehona (LWA) EY-direktiivin 2000/14/EY mukaisesti mitattuna. Laitteen ilmoitettu äänentehotaso on mitattu käyttäen alkuperäistä terälaitetta, joka antaa suurimman äänentehotason. Taatun ja mitatun äänitehон erona on se, että taattu ääniteho sisältää myös mitatun tuloksen hajonnan ja vaihtelun saman mallin eri laitteiden välillä direktiivin 2000/14/EY mukaisesti.

¹² Ilmoitetuilla tiedoilla vastaavasta laitteen äänenpainetasosta tyypillinen tilastollinen hajonta (vakiopoikkeama) on 1 dB(A).

¹³ Vastaavasta tärinätasosta ilmoitettujen tietojen tyypillinen tilastollinen hajonta (vakiopoikkeama) on 1 m/s².

	545FR	545RX	545RXT
Varustettu siimapäällä (alkuperäinen), vasen/oikea	3,6/3,8	3,2/2,9	3,2/2,9
Varustettu ruohoterällä (alkuperäinen), vasen/oikea	3,3/3,0	2,9/2,4	2,9/2,4
Varustettu raivausterällä (alkuperäinen), vasen/oikea	2,8/3,2	–	–

Tekniset tiedot

	545FX	545FXT	545F
Moottori			
Sylinteritilavuus, cm ³	45,7	45,7	45,7
Joutokäyntinopeus, r/min	2700	2700	2700
Käyttöakselin pyörimisnopeus, r/min	9 600	9 600	9 600
ISO 8893 -standardin mukainen moottorin enimmäisteho, kW/hv, r/min	2,2/2,9 @ 9 000	2,2/2,9 @ 9 000	2,0/2,7 @ 9 000
Katalysaattoriäänenvaimennin	Ei	Ei	Ei
Sytytysjärjestelmä			
Sytytystulppa	NGK CMR6H	NGK CMR6H	NGK CMR6H
Kärkiväli, mm	0,5	0,5	0,5
Polttoaine			
Polttoainesäiliön tilavuus, l/cm ³	0,9/900	0,9/900	0,9/900
Paino			
Paino, kg	8,2	8,4	8,4
Melupäästöt ¹⁴			
Äänentehotaso, mitattu dB(A)	113	113	113
Äänentehotaso, taattu L _{WA} dB(A)	114	114	114
Äänitasot ¹⁵			
Ekvivalentti äänenpainetaso käyttäjän korvan tasalla mitattuna EN ISO 11806- ja EN ISO 22868 -standardien mukaan, dB(A):			
Varustettu siimapäällä (alkuperäinen)	–	–	–
Varustettu ruohoterällä (alkuperäinen)	–	–	–

¹⁴ Melupäästö ympäristöön äänitehona (L_{WA}) EY-direktiivin 2000/14/EY mukaisesti mitattuna. Laitteen ilmoitettu äänentehotaso on mitattu käyttäen alkuperäistä terälaitetta, joka antaa suurimman äänentehotason. Taatun ja mitatun äänitehon erona on se, että taattu ääniteho sisältää myös mitatun tuloksen hajonnan ja vaihtelun saman mallin eri laitteiden välillä direktiivin 2000/14/EY mukaisesti.

¹⁵ Ilmoitetuilla tiedoilla vastaavasta laitteen äänenpainetasosta tyypillinen tilastollinen hajonta (vakiopoikkeama) on 1 dB(A).

	545FX	545FXT	545F
Varustettu raivausterällä (alkuperäinen)	99	99	99
Tärinätasot ¹⁶			
Kahvojen vastaavat tärinätasot ($a_{hv,eq}$) mitattuna EN ISO 11806- ja ISO 22867 -standardien mukaan, m/s ² :			
Varustettu siimapäällä (alkuperäinen), vasen/oikea	–	–	–
Varustettu ruohoterällä (alkuperäinen), vasen/oikea	–	–	–
Varustettu raivausterällä (alkuperäinen), vasen/oikea	2,0/3,2	2,0/3,2	2,7/3,2

Tarvikkeet

545FR-mallin lisävarusteet

Hyväksytyt lisävarusteet	Varustetyyppi	Terälaitteen suojus, tuotenro
Terien keskireikä, Ø 25,4 mm	Käyttöakselin kierre M12	
Ruohoterä	Multi 255-3 (Ø 255 3-hampainen)	537 28 85 / 544 46 43
	Multi 275-4 (Ø 275 4-hampainen)	537 28 85 / 544 46 43
	Multi 300-3 (Ø 300 3-hampainen)	537 28 85 / 544 46 43
Raivausterä	Maxi XS 200-22 (Ø 200 22-hampainen)	537 31 09
	Scarlet 200-22 (Ø 200 22-hampainen)	537 31 09
Muoviterät	Tricut Ø 300 mm (erillisten terien osanumero on 531 01 77-15)	537 28 85 / 544 46 43
Siimapää	Trimmy S II (Ø 2,4–3,3 mm siima)	503 95 43 / 544 46 43
	Auto 55 (Ø 2,7–3,3 mm siima)	503 95 43 / 544 46 43
	T45x (Ø 2,7–3,3 mm siima)	503 95 43 / 544 46 43
Tukikuppi	Kiinteä	
Haketerä		544 02 65

545F-, 545FX- ja 545FXT -mallien lisävarusteet

Hyväksytyt lisävarusteet	Varustetyyppi	Terälaitteen suojus, tuotenro
Terien keskireikä, Ø 25,4 mm	Käyttöakselin kierre M12	

¹⁶ Tärinätasolle ilmoitetuissa tiedoissa tyypillinen tilastollinen hajonta (vakiopoikkeama) on 1 m/s².

Hyväksytyt lisävarusteet	Varustetyyppi	Terälaitteen suojus, tuotenro
Ruohoterä	Multi 255-3 (Ø 255 3-hampainen)	537 29 74 / 544 46 43
	Multi 275-4 (Ø 275 4-hampainen)	537 29 74 / 544 46 43
	Multi 300-3 (Ø 300 3-hampainen)	537 29 74 / 544 46 43
Raivausterä	Maxi 200-26 (Ø 200 26-hampainen)	574 53 26
	Scarlet 200-22 (Ø 200 22-hampainen)	574 53 26
	Scarlet 225-24 (Ø 225 24-hampainen)	574 50 67
	Maxi 225-24T BACHO (Ø 225 24-hampainen)	574 50 67
Muoviterät	Tricut Ø 300 mm (erillisten terien osanumero on 531 01 77-15)	537 29 74 / 544 46 43
Siimapää	Trimmy S II (Ø 2,4–3,3 mm siima)	537 29 73 / 544 46 43
	Auto 55 (Ø 2,7–3,3 mm siima)	537 29 73 / 544 46 43
	T45x (Ø 2,7–3,3 mm siima)	537 29 73 / 544 46 43
	T55x (Ø 2,7–3,3 mm siima)	537 29 73 / 544 46 43
Tukikuppi	Kiinteä	

545RX- ja 545RXT -mallin lisävarusteet

Hyväksytyt lisävarusteet	Varustetyyppi	Terälaitteen suojus, tuotenro
Terien keskireikä, Ø 25,4 mm	Käyttöakselin kierre M12	
Ruohoterä	Multi 255-3 (Ø 255 3-hampainen)	537 28 85 / 544 46 43
	Multi 275-4 (Ø 275 4-hampainen)	537 28 85 / 544 46 43
	Multi 300-3 (Ø 300 3-hampainen)	537 28 85 / 544 46 43
Raivausterä	Maxi XS 200-22 (Ø 200 22-hampainen)	537 31 09
	Scarlet 200-22 (Ø 200 22-hampainen)	537 31 09
Muoviterät	Tricut Ø 300 mm (erillisten terien osanumero on 531 01 77-15)	537 28 85 / 544 46 43
Siimapää	Trimmy S II (Ø 2,4–3,3 mm siima)	503 95 43 / 544 46 43
	Auto 55 (Ø 2,7–3,3 mm siima)	503 95 43 / 544 46 43
	T45x (Ø 2,7–3,3 mm siima)	503 95 43 / 544 46 43
Tukikuppi	Kiinteä	

Vaatimustenmukaisuusvakuutus

EU-vaatimustenmukaisuusvakuutus

Husqvarna AB, SE-561 82 Huskvarna, Ruotsi, puh. +46
36 146500, vakuuttaa täten, että tuote:

Kuvaus	Ruuhoraivurit
Tuotemerkki	Husqvarna
Tyyppi/malli	545FR, 545FX, 545FXT, 545RX, 545RXT, 545F
Tunniste	Sarjanumerot vuodesta 2016 alkaen

vastaavat täysin seuraavien EU:n direktiivien ja
asetusten vaatimuksia:

Asetus	Kuvaus
2006/42/EC	konedirektiivi
2014/30/EU	EMC-direktiivi
2000/14/EC	Melupäästädirektiivi
2011/65/EU	Direktiivi tiettyjen vaarallisten aineiden käytön rajoittamisesta sähkö- ja elektroniikkalaitteissa

ja että asiassa sovelletaan seuraavia standardeja
ja/tai teknisiä tietoja: EN ISO 12100:2010, EN
ISO 14982:2009, EN IEC 63000:2018, EN ISO
11806-1:2011



RISE SMP Svensk Maskinprovning AB, Box 7035,
SE-750 07 Uppsala, Ruotsi on suorittanut Husqvarna
AB:lle vapaaehtoisen tyyppitarkastuksen.

Sertifikaatin numero: SEC/11/2294 - 545FR,
SEC/11/2293 - 545RX, RXT, SEC/11/2292 - 545F,
545FX, 545FXT.

RISE SMP Svensk Maskinprovning AB, Box 7035,
SE-750 07 Uppsala, Ruotsi on myös vahvistanut, että
laite on neuvoston direktiivin 2000/14/EY liitteen V
mukainen.

Katso lisätietoja melupäästöistä osiosta *Tekniset tiedot*
sivulla 64.

Huskvarna, 2022-04-11

Stefan Holmberg, kehityspäällikkö, Husqvarna AB
Teknisestä dokumentaatiosta vastaava edustaja

INNHold

Innledning.....	69	Transport, oppbevaring og avhending.....	96
Sikkerhet.....	71	Tekniske data.....	97
Montering.....	77	Tilbehør.....	99
Drift.....	82	Samsvarserklæring.....	101
Vedlikehold.....	88	Vedlegg.....	135
Feilsøking.....	95		

Innledning

Produktbeskrivelse

Produktet er en ryddesag med en forbrenningsmotor.

Det pågår et kontinuerlig arbeid for å øke sikkerheten og effektiviteten din under bruk. Kontakt serviceforhandleren din for mer informasjon.

Bruksområder

Bruk produktet sammen med en sagklinge, en gressklinge eller et trimmerhode for å klippe ulike typer

vegetasjon. Ikke bruk produktet til andre oppgaver enn gresstrimming, gressrydding og skogsrydding. Bruk en sagklinge for å klippe fiberaktige vedtyper. Bruk en gressklinge eller et trimmerhode for å klippe gress.

Merk: Bruken kan være regulert av nasjonal eller lokal lovgivning. Samsvar med oppgitt lovgivning.

Bruk kun produktet sammen med tilbehør som er godkjent av produsenten. Se *Tilbehør på side 99*.

Produktoversikt

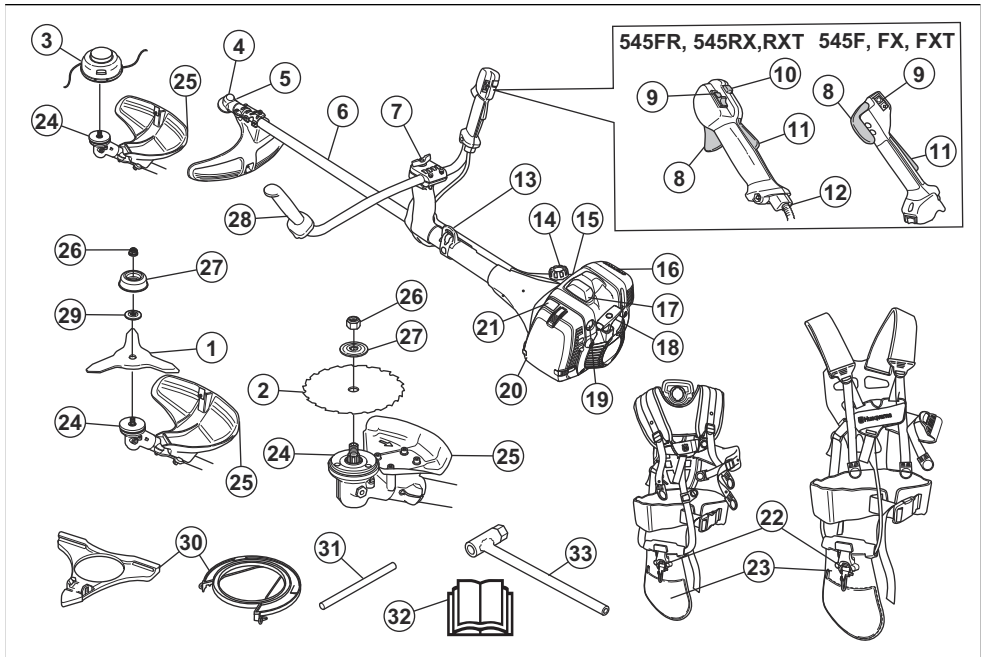

- | | |
|----------------|---|
| 1. Gressklinge | 4. Vinkelgir |
| 2. Sagklinge | 5. Påfyllingsstokk for smøremiddel, vinkelgir |
| 3. Trimmerhode | 6. Riggør |

7. Håndtaksjustering
8. Gassregulator
9. Stoppbryter
10. Startgassknapp
11. Gassregulatorsperre
12. Gassvaierjustering
13. Opphengspunkt
14. Drivstofftank
15. Dekompresjonsventil
16. Lyddemper
17. Tennpluggette og tennplugg, under dekselet
18. Startsnorhåndtak
19. Pumpe (blære)
20. Luffilterdeksel
21. Chokehendel
22. Sele, sikkerhetsutløsermekanisme
23. Sele, hoftepute
24. Medbringerhjul
25. Beskyttelse for skjæreutstyr
26. Låsemutter
27. Støttekopp
28. Styream
29. Støtteflens
30. Transportbeskyttelse
31. Låsepinne
32. Bruksanvisning
33. Pipenøkkel

Symboler på produktet



Stopp.



ADVARSEL! Vær forsiktig, og bruk produktet riktig. Dette produktet kan føre til alvorlig personskade eller død for operatøren eller andre.



Les nøye gjennom bruksanvisningen, og sørg for at du har forstått instruksjonene før bruk.



Bruk vernehjelm på steder der gjenstander kan falle ned på deg. Bruk godkjent hørselsvern. Bruk godkjent øyevern.



Maksimal hastighet for den utgående akselen.



Dette produktet samsvarer med gjeldende EC-direktiver.



Dette produktet samsvarer med gjeldende britiske direktiver.



Produktet kan kaste ut objekter, noe som kan føre til skader.



Hold produktet minst 15 meter / 49 fot unna personer og dyr når du bruker det.



Det er fare for klinge kast dersom skjæreutstyret berører et objekt som ikke umiddelbart lar seg klippe. Produktet kan skjære av kroppsdelene. Hold produktet minst 15 meter unna personer og dyr når du bruker det.



Bruk godkjente vernehansker.



Bruk kraftige, sklisikre støvler.



Pumpe (blære).



Choke.



Justeringsskruer for tomgang.



Nål for høyt turtall.



Nål for lavt turtall.



Drivstoff.



Dekompresjonsventil.



Håndtaksvarme.



Bruk kun en fleksibel skjæreledning. Ikke bruk skjæreutstyr av metall. Dette gjelder for gressbeskyttelsestilbehør.



Merking for støyutslipp til omgivelsene som i EU-direktiver og -forordninger (også inkludert lovgivning i New South Wales) og britiske forskrifter. Garantert lydeffektnivå for produktet er angitt i *Tekniske data på side 97* og på etiketten.

yyyywwxxxx

Typeskiltet viser serienummeret. **yyyy** er produksjonsåret, og **ww** er produksjonsuken.

Merk: Øvrige symboler/klistremerker på produktet gjelder sertifiseringskrav for andre markeder.

Produktansvar

Som nevnt i lovverket om produktansvar er vi ikke ansvarlig for skader som produktet vårt forårsaker, i følgende tilfeller:

- Produktet er reparert på feil måte.
- Produktet er reparert med deler som ikke kommer fra produsenten eller som ikke er godkjent av produsenten.
- Produktet har et tilbehør som ikke kommer fra produsenten eller som ikke er godkjent av produsenten.
- Produktet er ikke reparert på et godkjent servicesenter eller av en godkjent aktør.

Euro V-utslipp



ADVARSEL: Tukling med motoren opphever EU-type-godkjenningen til dette produktet.

Sikkerhet

Sikkerhetsdefinisjoner

Advarsler, oppfordringer og merknader brukes for å understreke spesielt viktige deler av bruksanvisningen.



ADVARSEL: Brukes hvis det er fare for personskade eller død for brukeren eller andre personer om instruksjonene i håndboken ikke følges.



OBS: Brukes hvis det er fare for skade på produktet, annet materiell eller nærliggende områder om instruksjonene i håndboken ikke følges.

Merk: Brukes for å gi mer nødvendig informasjon for en spesifikk situasjon.

Generelle sikkerhetsinstruksjoner



ADVARSEL: Les de følgende advarselsinstruksjonene før du bruker produktet.

- Dette produktet danner et elektromagnetisk felt når det er i bruk. Dette feltet kan under visse forhold forstyrre aktive eller passive medisinske implantater.

For å redusere faren for hendelser som kan føre til alvorlig eller livstruende skade, anbefaler vi at personer med medisinske implantater rådfører seg med lege og produsenten av det medisinske implantatet før dette produktet tas i bruk.

- Ikke bruk produktet dersom du er trett eller syk eller under påvirkning av alkohol, andre rusmidler eller medisiner. Disse tingene har en negativ effekt på synet, vurderingsevnen og dømmekraften din.
- Ikke bruk produktet i dårlig vær, som tett tåke, kraftig regn, sterk vind og kraftig kulde. Hvis du bruker produktet i dårlig vær, kan du bli sliten og utsette deg selv for risiko, som en isete bakke eller en uforutsigbar fallretning.
- Vær alltid forsiktig, og bruk sunn fornuft. Hvis du er usikker på en arbeidssituasjon eller på bruken etter at du har lest bruksanvisningen, kan du kontakte en serviceforhandler før du fortsetter.
- Fjern tennpluggetten hvis du legger produktet utenfor syne.
- En brukt lydtemper/gnistfanger og monteringsflate for gnistfanger kan inneholde avleiringer av forbrenningspartikler som kan være kreftfremkallende. Unngå å bli utsatt for disse materialene når du håndterer lydtemperen og/eller gnistfangeren. Før du håndterer lydtemperen og/eller gnistfangeren, må du se *Slik kontrollerer du lydtemperen på side 75*.

Sikkerhetsinstruksjoner for montering



ADVARSEL: Les de følgende advarsinstruksjonene før du bruker produktet.

- Bruk godkjente vernehansker når du monterer produktet og skjæreutstyret.
- Fjern tennpluggetten fra tennpluggen før du monterer produktet.
- Kontroller at riktig styrearm og beskyttelse for skjæreutstyr er montert før du bruker produktet.
- En beskyttelse for skjæreutstyr med feil eller skade kan forårsake personskade. Skjæreutstyr må ikke brukes uten at godkjent beskyttelse er montert.
- Fest koblingsdekslet og riggrøret riktig før du starter produktet.
- Medbringerhjulet og støtteflensen må monteres riktig i senterhullet til skjæreutstyret. Skjæreutstyr som er festet feil, kan forårsake skade eller død.
- Fest selen til produktet for å unngå skade på brukeren eller andre.

Sikkerhetsinstruksjoner for drift



ADVARSEL: Les de følgende advarsinstruksjonene før du bruker produktet.

- Lær og forstå forskjellen mellom skogsrydding, gressrydding og gressstrimming før du bruker produktet.
- Bruk personlig verneutstyr. Se *Personlig verneutstyr på side 73*.
- Langvarig eksponering for støy kan gi varig hørselstap. Bruk alltid godkjent hørselsvern.
- Lytt etter varselsignaler og høye stemmer når du bruker hørselsvern. Ta alltid av hørselvernet når motoren stopper.
- Bruk aldri produktet hvis det har blitt endret eller er skadet.
- Påse at tennpluggetten og tenningskabelen ikke er skadet for å forebygge risiko for elektrisk støt.
- Kontroller arbeidsområdet for å forsikre deg om at ingen personer, dyr eller objekter har en negativ innvirkning på produktets brukssikkerhet.
- Kontroller arbeidsområdet for å forsikre deg om at ingen personer eller dyr berører skjæreutstyret eller kan bli truffet av gjenstander som slynges opp fra skjæreutstyret.
- Ikke bruk produktet i en situasjon eller på et sted der du ikke kan få hjelp hvis det skulle oppstå en ulykke.
- Ikke bruk produktet uten godkjent beskyttelse for skjæreutstyret.
- Kontroller at personer eller dyr er minst 15 meter / 50 fot unna når du arbeider. Se alltid bak deg før du snur deg rundt med produktet. Produktet må stanses øyeblikkelig hvis en person eller et dyr går innenfor

sikkerhetssonen på 15 meter / 50 fot. Hvis mer enn én bruker jobber i samme område, må du holde en sikkerhetsavstand på minst to ganger trehøyden og minst 15 meter / 50 fot.

- Undersøk arbeidsområdet. Unngå løse gjenstander som steiner, glasskår, spikre, ståltråd og snorer som kan slynges ut eller vikle seg rundt skjæreutstyret.
- Sørg for at du kan bevege deg trygt og stå i en sikker arbeidsstilling. Undersøk området rundt deg, og se etter hindringer som røtter, steiner, grener og grøfter. Vær forsiktig når du arbeider i skråninger.



- Ikke strekk deg for langt. Hold bena godt plantet på jorden og vær i god balanse til enhver tid.
- Før du starter produktet, må du sette det på et flatt underlag, minst 3 meter / 10 fot unna drivstoffkilden og stedet der du fyller på drivstoff. Kontroller at det ikke ligger løse gjenstander i nærheten av eller i kontakt med skjæreutstyret.
- Hvis skjæreutstyret roterer på tomgang, må du få et serviceverksted til å justere det. Ikke bruk produktet før det er justert eller reparert.
- Se opp for gjenstander som slynges ut. Bruk alltid godkjent øyvern, og hold deg unna vernet for skjæreutstyret. Steiner og andre små gjenstander kan kastes inn i øynene og forårsake blindhet eller andre skader.
- Ikke sett produktet ned med motoren i gang med mindre du har det under oppsikt.
- Ikke fjern avklippet materiale, eller la andre personer fjerne dette, mens motoren er slått på eller skjæreutstyret roterer, ettersom dette kan føre til alvorlige skader.
- Slå alltid av motoren og kontroller at skjæreutstyret ikke roterer før du fjerner materiale som har viklet seg rundt klingeakselen eller festet seg mellom beskyttelsen for skjæreutstyret og skjæreutstyret.
- Vær forsiktig når du fjerner materiale fra rundt skjæreutstyret. Vinkelgiret blir varmt under drift og kan forårsake brannskader.
- Motorens avgasser er varme og kan inneholde gnister. Brannfare. Vær forsiktig rundt tørt og brennbart materiale.
- Bruk aldri produktet innendørs eller på steder uten tilstrekkelig ventilasjon. Eksosgasser inneholder karbonmonoksid, en luktfri, giftig og svært farlig gass.

- Slå av motoren før du flytter deg til et nytt arbeidsområde. Fest alltid transportbeskyttelsen før du flytter utstyret.
- Overeksponering for vibrasjoner kan føre til blodkar- eller nerveskader hos personer som har dårlig blodsirkulasjon. Oppsøk lege hvis du opplever fysiske symptomer som kan relateres til overeksponering for vibrasjoner. Eksempel på slike symptomer er dovnung, manglende følelse, «killing», «stikk», smerte, manglende eller redusert styrke, forandringer i hudens farge eller overflate. Disse symptomene opptrer vanligvis i fingre, hender eller håndledd. Risikoen kan øke ved lave temperaturer.

Personlig verneutstyr



ADVARSEL: Les de følgende advarelsinstruksjonene før du bruker produktet.

- Benytt alltid godkjent verneutstyr når du bruker produktet. Verneutstyr kan aldri fullstendig forhindre skade, men det reduserer skadeomfanget hvis ulykken inntreffer. Spør forhandleren din om hjelp til å velge riktig utstyr.
- Bruk hjelm hvis trærne i arbeidsområdet har en høyde på mer enn 2 meter / 6,5 fot.
- Bruk godkjent hørselsvern.
- Bruk alltid godkjente vernebriller som tilfredsstill ANSI Z87.1-standarden i USA eller EN 166-standarden i EU-land. Bruk visir for å beskytte ansiktet. Visiret er ikke nok til å beskytte øynene.



- Bruk hansker når det er nødvendig, for eksempel når du fester, undersøker eller rengjør skjæreutstyret.
- Bruk vernestøvler med ståltå og sklislisre såler.
- Bruk klær av et slitesterkt materiale. Bruk alltid tykke langbukser og lange ermer. Unngå bruk av altfor vide klær som lett henger seg fast i kvister og grener. Ikke bruk smykker, korte bukser eller sandaler. Ikke gå med bare føtter. Sett håret opp over skuldernivå.

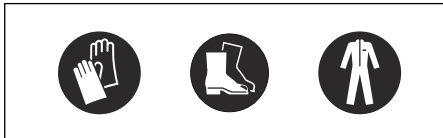

- Ha førstehjelpsutstyr i nærheten.



Sikkerhetsutstyr på produktet

For informasjon om hvor du finner sikkerhetsutstyret kan du se *Produktoversikt på side 69*.



ADVARSEL: Les de følgende advarelsinstruksjonene før du bruker produktet.

- Ikke bruk et produkt med skadet sikkerhetsutstyr. Utfør en kontroll av og utfør vedlikehold på sikkerhetsutstyr regelmessig. Kontakt Husqvarna-serviceverkstedet ditt dersom sikkerhetsutstyret er defekt.
- Ikke foreta endringer på sikkerhetsutstyret. Ikke bruk produktet hvis beskyttelsesdeksler, sikkerhetsbrytere eller andre sikkerhetsinnretninger ikke er festet eller er skadet.
- Alle som skal utføre vedlikehold og reparasjon av produktet, spesielt på sikkerhetsutstyret, må gjennomføre spesialopplæring. Hvis sikkerhetsutstyret ikke består sjekkene i denne bruksanvisningen, må du få hjelp av et serviceverksted. Vi garanterer at profesjonell reparasjon og service er tilgjengelig for deg. Hvis forhandleren ikke er et serviceverksted, må du snakke med dem for å få informasjon om nærmeste serviceverksted.
- Ikke bruk skjæreutstyr uten en godkjent og korrekt festet beskyttelse. Se *Slik monterer du skjæreutstyret på side 78*.

Slik kontrollerer du gassregulatorsperren

Gassregulatorsperren låser gassregulatoren i tomgangsposisjon.

1. Trykk på gassregulatoren (B), og kontroller at den er låst.

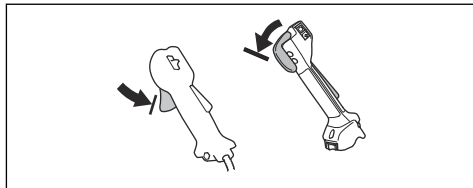

- Trykk på gassregulatorsperren (A). Sørg for at gassregulatoren (B) slippes.

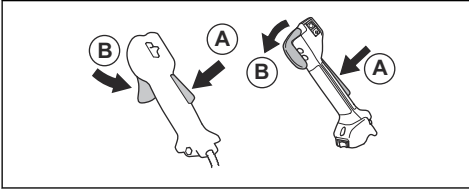

- Slipp håndtaket og kontroller at gassregulatorsperren (A) og gassregulatoren (B) går tilbake til utgangsstillingene.

- Trykk på gassregulatorsperren (A), og kontroller at den går tilbake til utgangsstillingen når du slipper den.

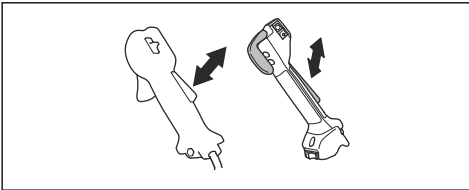

- Trykk på gassregulatoren (B), og kontroller at den går tilbake til utgangsstillingen når du slipper den.

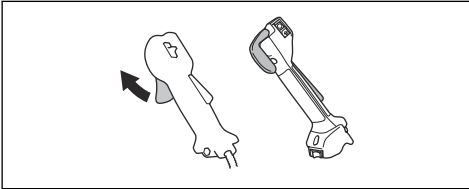

- Start motoren, og gi full gass.
- Slipp gassregulatoren, og sjekk at skjæreutstyret stanser.

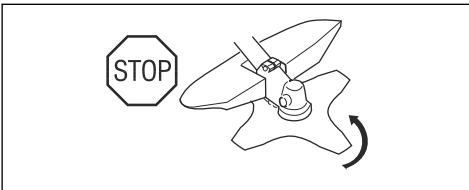

Slik kontrollerer du stoppbryteren

- Start motoren.

- Flytt stoppbryteren til stoppstillingen, og sjekk at motoren stopper.

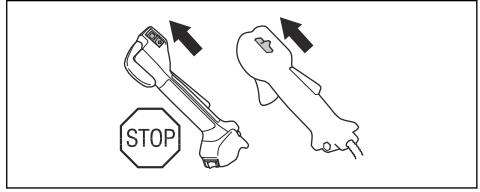

Slik kontrollerer du vernet for skjæreutstyret

Vernet for skjæreutstyret stopper gjenstander som kastes ut i retning av brukeren. Det forhindrer også skader som oppstår hvis du berører skjæreutstyret.

- Stopp motoren.
- Utfør en visuell sjekk etter skader, for eksempel sprekker.

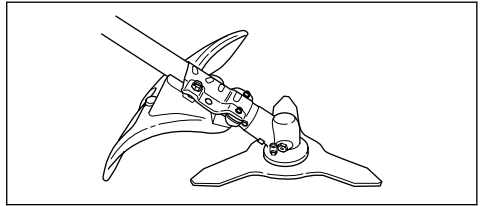

- Skift ut vernet for skjæreutstyret hvis det er skadet.

Slik kontrollerer du avvibreringssystemet

Avvibreringssystemet reduserer vibrasjonen i håndtakene til et minimumsnivå. Dette gjør bruken enklere.

- Stopp motoren.
- Utfør en visuell sjekk etter deformeringer og skader, for eksempel sprekker.
- Sørg for at du fester elementene i avvibreringssystemet på riktig måte.

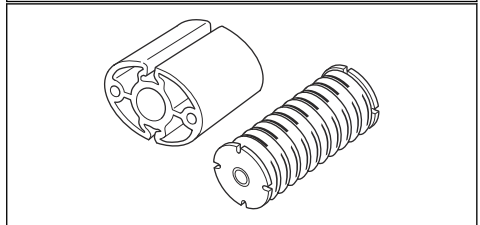
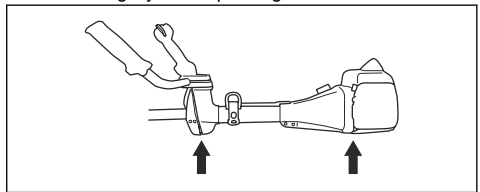

Slik kontrollerer du sikkerhetsutløsermekanismen



ADVARSEL: Ikke bruk en sele med en skadet hurtigutløsermekanisme.

Sikkerhetsutløsermekanismen gjør brukeren i stand til å fjerne produktet raskt fra selen dersom det skulle oppstå en nødssituasjon.

1. Stopp motoren.
2. Utfør en visuell sjekk etter skader, for eksempel sprekker.
3. Slipp og fest sikkerhetsutløsermekanismen for kontrollere at den fungerer som den skal.

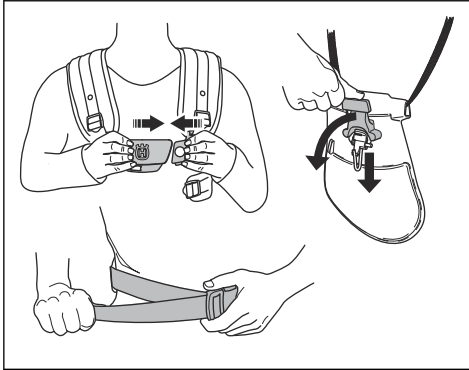

Slik kontrollerer du lyddemperen



ADVARSEL: Ikke bruk et produkt med en skadet lyddemper.



ADVARSEL: Lyddempere blir svært varme under og etter bruk, også på tomgang. Bruk vernehansker for å forhindre brannskader.

Lyddempere begrenser støynivået og sender avgassene bort fra brukeren.

1. Stopp motoren.
2. Utfør en visuell sjekk etter skader og deformeringer.



ADVARSEL: En brukt lyddemper/ gnistfanger og monteringsflate for gnistfanger kan inneholde avleiringer av forbrenningspartikler på overflatene som kan være kreftfremkallende. For å unngå hudkontakt med og innånding av slike partikler ved rengjøring og/eller vedlikehold av gnistfangeren må du alltid:

- bruke hansker,
- rengjøre og/eller utføre service på et godt ventilert sted,
- ikke bruke trykkluft til å rengjøre gnistfangerskjermen,
- bruke en stålborste og børste vekk fra kroppen når du rengjør gnistfangeren.

3. Kontroller at lyddempere er festet til produktet på riktig måte.

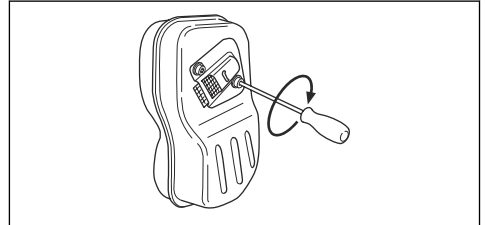

4. Hvis lyddempere på produktet har et gnistfangernet, må du utføre en visuell sjekk.

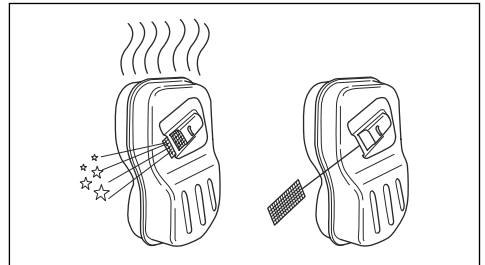

- a) Bytt ut gnistfangerskjermen hvis det er ødelagt.
- b) Rengjør gnistfangernet hvis det er tilstoppet. Se *Slik rengjør du lyddempere på side 90* hvis du vil ha mer informasjon.

Slik kontrollerer du låsemutteren



ADVARSEL: Slå av motoren, bruk vernehansker, og vær forsiktig rundt de skarpe kantene på skjæreutstyret.

- Kontroller at låsemutteren er festet og trukket til på riktig måte. Se *Slik fester og fjerner du låsemutteren på side 92*.

Skjæreutstyr



ADVARSEL: Les de følgende advarelsene før du bruker produktet.

- Utfør regelmessig vedlikehold. La et godkjent servicesenter undersøke skjæreutstyret regelmessig for å gjøre justeringer eller reparasjoner.
 - Ytelsen til skjæreutstyret øker.
 - Levetiden til skjæreutstyret øker.
 - Risikoen for ulykker reduseres.
- Bruk bare godkjent beskyttelsesskjerm for skjæreutstyr. Se *Tilbehør på side 99*.
- Ikke bruk skadet skjæreutstyr.

Gresstrimmerhode

- Pass på at du tvinner gresstrimmertråden stramt og jevnt rundt trommelen for å redusere vibrasjon.
- Bruk bare godkjente gresstrimmerhoder og gresstrimmertråder. Se *Tilbehør på side 99*.
- Bruk riktig lengde på gresstrimmertråden. En lang gresstrimmertråd bruker mer motorkraft enn en kort gresstrimmertråd.
- Pass på at kapperen på beskyttelsesskjermen for skjæreutstyret ikke er skadet.
- Bløtlegg gresstrimmertråden i vann i to dager før du fester gresstrimmertråden til produktet. Dette øker levetiden til gresstrimmertråden.
- Følg skjæreutstyrets anvisninger for korrekt montering av trimmertråd og valg av riktig tråddiameter.

Sag- og gressklinge

- Bruk klinger som er riktig slipt. En klinge som er filt feil eller skadd, øker risikoen for skader.
- Bruk riktig innstilte klinger. Riktig klingeinnstilling er 1 mm. En feil innstilt klinge øker risikoen for skader.
- Les instruksjonene som fulgte med klingene, for å slippe og stille den inn riktig.

Drivstoffikkerhet



ADVARSEL: Les de følgende advarelsinstruksjonene før du bruker produktet.

- Ikke bland drivstoff innendørs eller i nærheten av en varmekilde.
- Ikke start produktet hvis det er drivstoff eller motorolje på produktet. Fjern uønsket drivstoff/olje, og la produktet tørke. Fjern uønsket drivstoff fra produktet.
- Skift klær umiddelbart hvis du søler drivstoff på klærne.

- Ikke få drivstoff på kroppen, da dette kan føre til personskade. Bruk såpe og vann for å fjerne drivstoff hvis du får drivstoff på kroppen.
- Ikke start motoren hvis du søler olje eller drivstoff på produktet eller på kroppen din.
- Ikke start produktet hvis motoren lekker. Kontroller motoren for lekkasjer med jevne mellomrom.
- Vær forsiktig med drivstoff. Drivstoff er brannfarlig, og avgassene er eksplosive og kan forårsake personskade eller død.
- Ikke pust inn bensindamp, da dette kan føre til personskade. Pass på at det er tilstrekkelig luftstrøm.
- Du må ikke røyke i nærheten av drivstoff eller motoren.
- Ikke sett varme gjenstander i nærheten av drivstoff eller motoren.
- Ikke fyll på drivstoff når motoren er på.
- Kontroller at motoren er avkjølt før du fyller på drivstoff.
- Åpne tanklokket sakte og slipp ut trykket forsiktig før du fyller.
- Pass på at det er tilstrekkelig luftstrøm når du fyller på drivstoff og blander drivstoff (bensin og totaktsolje) eller tapper drivstofftanken.
- Bensin og bensindamp er svært brannfarlig og kan gi alvorlige personskader ved innånding eller hudkontakt. Vær derfor forsiktig ved håndtering av drivstoff, og sørg for tilstrekkelig luftstrøm ved drivstoffhåndtering.
- Trekk til lokket på drivstofftanken forsiktig. Brann kan oppstå hvis du ikke gjør dette.
- Flytt produktet minst 3 m fra stedet der du fylte tanken, før du starter det.
- Ikke fyll for mye drivstoff på tanken.
- Kontroller at det ikke oppstår lekkasjer når du flytter produktet eller bensinkannen.
- Ikke plasser produktet eller en drivstoffbeholder i nærheten av åpen flamme, gnister eller pilotflamme. Pass på at det ikke er åpen flamme i oppbevaringsområdet.
- Bruk bare godkjente beholdere når du flytter drivstoff eller setter drivstoff til oppbevaring.
- Tøm drivstofftanken før lengre tids oppbevaring. Følg lokale lover om hvor du kan kassere drivstoff.
- Rengjør produktet før lengre tids oppbevaring.
- Fjern tennpluggen før du setter produktet til oppbevaring, for å sikre at motoren ikke starter ved et uhell.

Sikkerhetsinstruksjoner for vedlikehold



ADVARSEL: Les de følgende advarelsinstruksjonene før du bruker produktet.

- Slå av motoren, og kontroller at skjærestyret stopper. Fjern sylinderdekelet og koble fra tennpluggetten før du utfører vedlikehold.
- Eksosen fra motoren inneholder karbonmonoksid, en luktfri, giftig og svært farlig gass som kan forårsake død. Ikke bruk produktet innendørs eller i lukkede rom.
- Motorens avgasser er varme og kan inneholde gnister. Ikke bruk produktet innendørs eller i nærheten av brennbare materialer.
- Tilbehør og endringer på produktet som ikke er godkjent av produsenten, kan føre til alvorlig

personskade eller dødsfall. Ikke foreta endringer av produktet. Bruk alltid originalt tilbehør.

- Hvis vedlikeholdet ikke utføres riktig og regelmessig, øker faren for personskade og skade på produktet.
- Bare utfør vedlikehold som er anbefalt i denne bruksanvisningen. La et godkjent Husqvarna-serviceverksted utføre all annen service.
- La et godkjent Husqvarna-serviceverksted utføre service på produktet regelmessig.
- Skift ut alle skadde, slitte eller ødelagte deler.

Montering

Innledning



ADVARSEL: Før du monterer produktet, må du lese og forstå kapittelet om sikkerhet.



ADVARSEL: Fjern tennpluggkabelen fra tennpluggen før du monterer produktet.

Slik fester du gasshåndtaket

Merk: For enkelte modeller festes gasshåndtaket på fabrikken.

1. Skru ut mutteren og skruen på undersiden av gasshåndtaket.
2. Sett gasspaken inn på den høyre siden av styret.

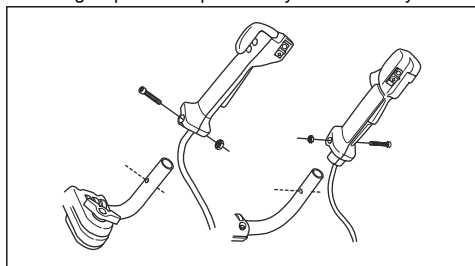

3. Tilpass hullet for festeskruen i håndtaket etter hullet i styret.
4. Sett inn skruen i hullet nederst på gasshåndtaket, via styret.
5. Sett mutteren i igjen, og stram den til.

Slik monterer du styret

1. Ta av knotten og fest styret slik det er vist i illustrasjonen.

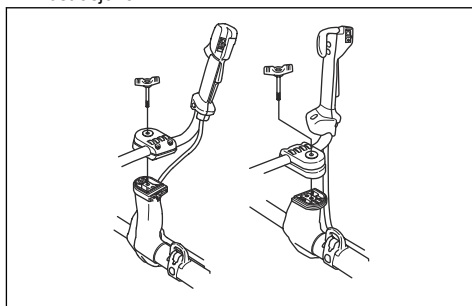

2. Stram knotten noe.
3. Ta på deg selen, og heng produktet opp fra opphengspunktet.
4. Juster håndtaket for å få produktet i en behagelig arbeidsstilling.



5. Stram knotten helt.

Slik setter du håndtaket i transportstilling

1. Løsne knotten.
2. Vri håndtaket med urviseren til gasshåndtaket berører batteriet.

3. Drei håndtaket rundt riggrøret.

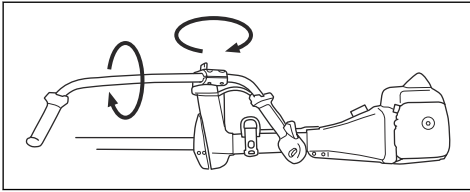

4. Trekk til knotten.

Slik monterer du skjæreutstyret

Vernet består av et skjæreutstyr og et vern.



ADVARSEL: Bruk vernehansker.



ADVARSEL: Bruk alltid det vernet for skjæreutstyret som anbefales for skjæreutstyret. Se *Tilbehør på side 99*.



ADVARSEL: Skjæreutstyr som er festet på feil måte, kan forårsake skader eller død.

Slik fester du beskyttelsesforlengeren



OBS: Bruk beskyttelsesforlengeren når du bruker et trimmerhode eller en plastklinge. Ikke bruk beskyttelsesforlengeren når du bruker en gressklinge.

1. Sett beskyttelsesforlengeren inn i sporet i beskyttelsen for skjæreutstyret.

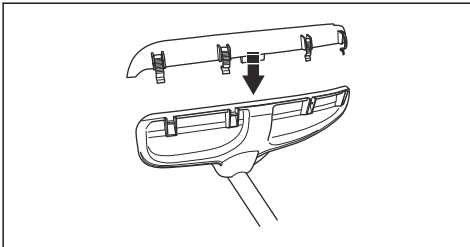

2. Sett beskyttelsesforlengeren på plass på beskyttelsen for skjæreutstyret ved å bruke de fire låsekrokkene.

Slik fjerner du beskyttelsesforlengeren

- Løsne låsekrokkene ved å bruke tennpluggnøkkelen.

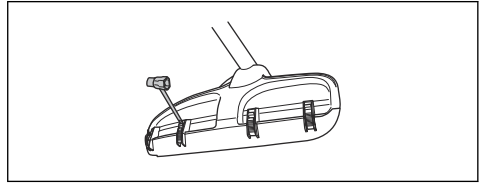

Slik fester du gressklingen og gressklingevernet/kombivernet

1. Sett klingebeskyttelsen/kombivernet (A) på riggrøret, og stram boltene for å feste dette.

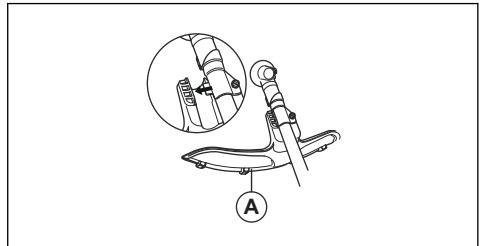

2. Kontroller at beskyttelsesforlengeren er fjernet.

3. Vri den utgående akselen slik at et av hullene i medbringerhullet (B) står på linje med det riktige hullet i girhuset.

4. Sett låsepinnen (C) inn i hullet slik at riggrøret låses.

5. Plasser gressklingen (D), støtteflensen (E) og støttekoppen (F) på den utgående akselen.

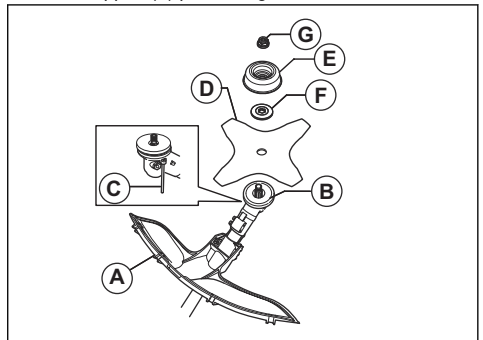

6. Kontroller at medbringerhullet og støtteflensen monteres riktig i gressklingens sentrumshull.

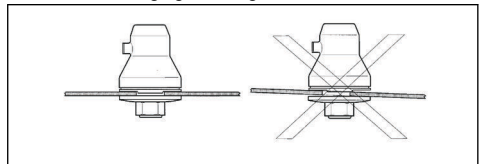

7. Sett i mutteren (G).

- Stram til mutteren med pipenøkkelen. Hold skaftet på pipenøkkelen nær klingebeskyttelsen. Stram til i motsatt retning av hvordan skjæreutstyret roterer. Stram til med et dreiemoment på 35–50 Nm.

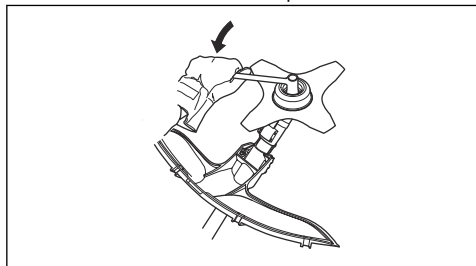

Slik fester du sagklingebeskyttelsen på 545FX, 545FXT og 545F

- Fest sagklingebeskyttelsen (A) med de fire skruene (L).

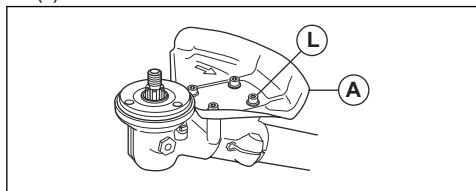

Slik fester du sagklingebeskyttelsen 545FR, 545RX, 545RXT

- Fest holderen (A) og beslaget (B) med to bolter (C) på girhuset (D).
- Fest sagklingebeskyttelsen (E) med fire bolter (F) i holderen (A).

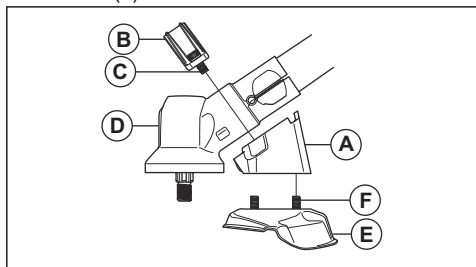

Slik fester du sagklingen

- Monter medbringerhjulet (A) på den utgående akselen.
- Vri den utgående akselen slik at et av hullene i medbringerhjulet står på linje med det riktige hullet i girhuset.
- Sett låsepinnen (B) inn i hullet slik at rigrørret låses.

- Sett sagklingen (C) og støtteflensen (D) på den utgående akselen.

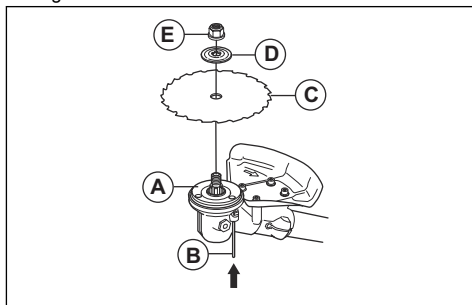

- Kontroller at medbringerhjulet og støtteflensen monteres riktig i gressklingens senterhull.

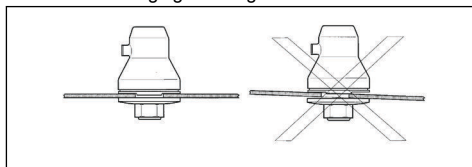

- Sett på låsemutteren (E).
- Trekk til låsemutteren med tennpluggnøkkelen. Hold skaftet på pipenøkkelen nær klingebeskyttelsen. Stram til i motsatt retning av hvordan skjæreutstyret roterer. Stram til med et dreiemoment på 35–50 Nm.

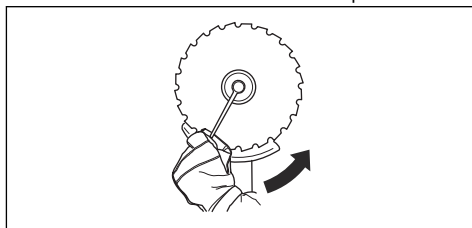

Slik fester du trimmerskjermen eller kombivernet på trimmerhodet og plastknivene

- Hekt trimmerskjermen/kombivernet (A) på plateholderens (M) to kroker.
- Bøy vernet rundt rigrørret, og fest det med skruen (L) på motstående side av rigrørret.
- Sett låsepinnen (C) i sporet på skruetaket og stram til skruen helt.

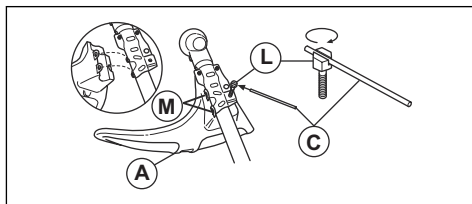

Slik fester du trimmerhodet eller plastkniven

1. Sett medbringerhjulet (B) på den utgående akselen.
2. Juster metallkoppen (P) slik at den står på linje med midten av medbringerhjulets klingestyring.
3. Vri den utgående akselen slik at et av hullene i medbringerhjulet står på linje med det riktige hullet i girhuset.
4. Sett låsepinnen (C) inn i hullet slik at riggrøret låses.
5. Vri trimmerhodet/plastknivene (H) mot klokken for å feste dem.

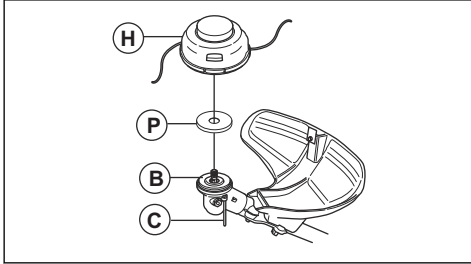

Slik justerer du Balance X-selen 545FR, 545RX

1. Ta på selen.
2. Trykk de to delene av brystplaten sammen slik det vises på tegningen.

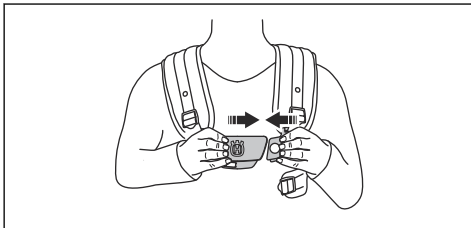

3. Stram hofteremmen godt til. Kontroller at hofteremmen er på linje med hoften.

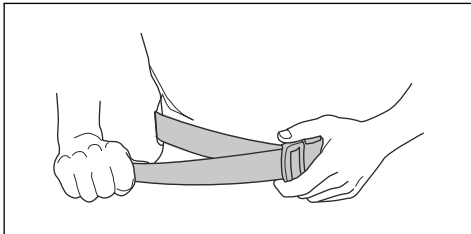

4. Stram brystremmen under venstre arm ordentlig. Brystremmen må sitte tett mot kroppen.

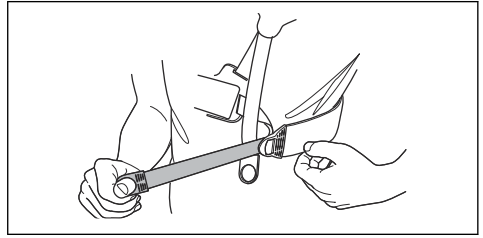

5. Juster skulderremmen til vekten er lik på begge skuldre.

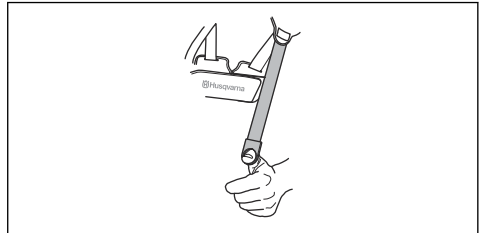

6. Juster høyden på opphengspunktet. Riktig høyde på opphenget for skogsrydding er omtrent 10 cm under hoften. Se *Riktig balanse på produktet på side 83*.
7. Det kan være nødvendig å senke opphengspunktet når du trimmer gress. Hvis det er nødvendig, kan du flytte opphengsremmen (A) til det nedre opphengspunktet på selen.
8. Stram den elastiske remmen (B) for å flytte belastning fra skuldrene til hoften.

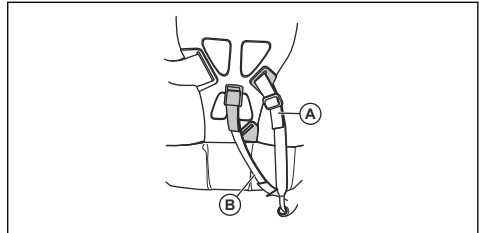

Slik justerer du Balance XT-selen

Se *Produktoversikt på side 69* for å få en oversikt over selen.

1. Stopp motoren.
2. Trykk sikkerhetsløsermekanismen ned for å løsne produktet fra selen.
3. Slik justerer du selen etter brukerens høyde:
 - a) Trykk på den fjærspente låsen.
 - b) Vri på skulderremsselen.

- c) Flytt skulderremmen til et passende hull i ryggplaten.

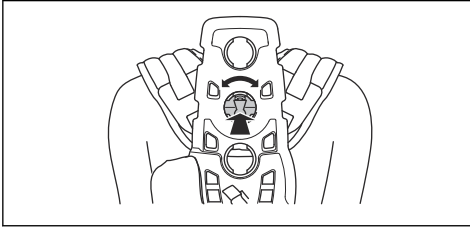

4. Fest remmen (A) i riktig posisjon for gressrydding eller skogsrydding.

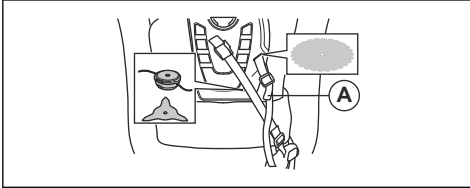

5. Stram hofteremmen godt til. Kontroller at hofteremmen er på linje med hoften.

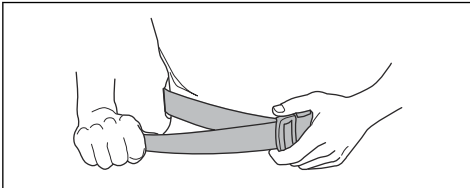

6. Trykk de to delene på brystplaten sammen slik det vises.

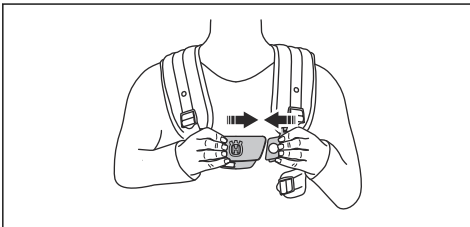

7. Fest sidebeltet til brystplaten.

8. Fest sideremmen til remmen til hofteputen for å redusere trykket på brystkassen og skuldrene. Anbefalt for kvinner.

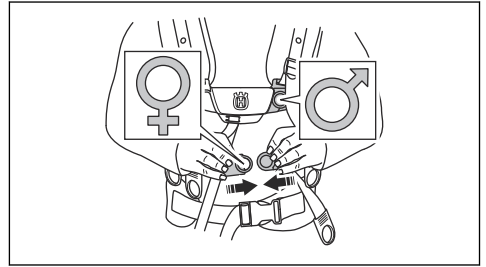

9. Stram til den elastiske remmen (B) for å overføre mer belastning fra skulderremmen til hofteremmen.

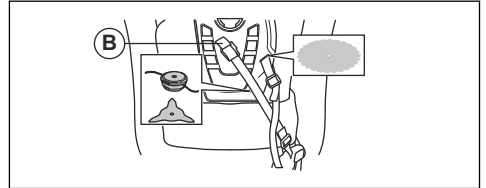

10. Juster skulderremmen slik at produktets vekt er jevnt fordelt mellom skuldrene dine.

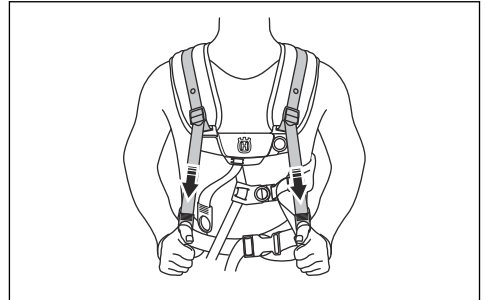

11. Juster sideremmene rundt brystkassen til brystplaten er på linje med midten av brystet.

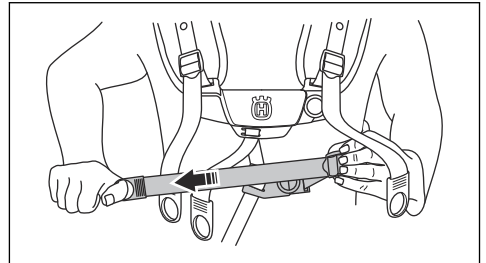

12. Juster høyden på opphengspunktet. Se *Produktoversikt på side 69*. Riktig høyde på opphenget for skogsrydding er omtrent 10 cm under hoften.

Innledning



ADVARSEL: Før du bruker produktet, må du lese og forstå kapittelet om sikkerhet.

Før du bruker produktet

- Undersøk arbeidsområdet for å forsikre deg om at du er klar over hvordan terrenget og hellingen er. Undersøk også om det finnes noen hindringer som steiner, grener eller grøfter i veien.
- Utfør en inspeksjon av produktet.
- Utfør sikkerhetskontrollene, vedlikeholdet og servicen som er angitt i denne bruksanvisningen.
- Kontroller at alle deksler, vern, håndtak og skjæreutstyr er riktig festet og ikke er skadet.
- Kontroller at det ikke er sprekker i bunnen av sagklingen eller gressklingetennene eller på klingens sentrumshull. Bytt klingen hvis den er skadet.

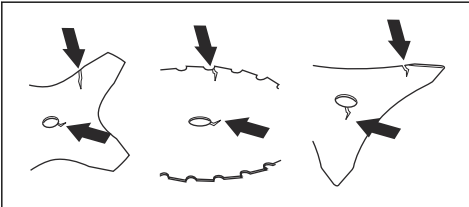

- Undersøk støtteflensen for sprekker. Bytt støtteflensen hvis den er skadet.

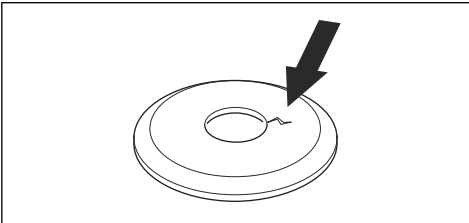

- Kontroller at låsemutteren ikke kan fjernes for hånd. Hvis du kan ta den av for hånd, vil den ikke låse skjæreutstyret tilstrekkelig, og den må derfor byttes ut.

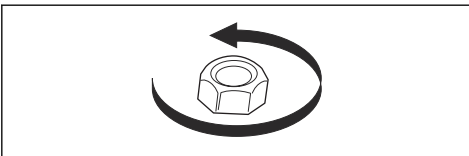

- Undersøk bladbeskyttelsen for skader og sprekker. Bytt bladbeskyttelsen hvis den har blitt truffet, eller hvis den har sprekker.

- Undersøk trimmerhodet og vernet for skjæreutstyret for skader eller sprekker. Bytt trimmerhodet og vernet for skjæreutstyret hvis de har blitt truffet, eller hvis de har sprekker.

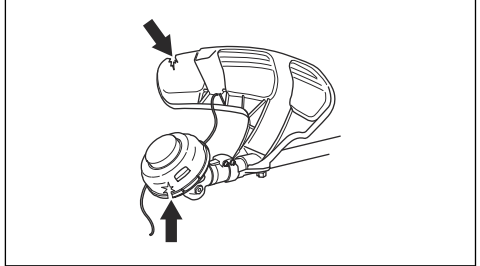

Drivstoff

Dette produktet har en totaktsmotor.



OBS: Feil type drivstoff kan føre til skader på motoren. Bruk en blanding av bensin og totaktsolje.

Forhåndsblandet drivstoff

- Bruk Husqvarna forhåndsblandet alkylatdrivstoff for å få best mulig ytelse og forlengelse av motorens levetid. Drivstoffet inneholder færre skadelige stoffer sammenlignet med vanlig drivstoff, noe som reduserer skadelige avgasser. Mengden rester etter forbrenning er lavere med dette drivstoffet, noe som holder motoren ren.

Slik blander du drivstoff

Bensin

- Bruk kvalitetsbensin av blyfri type med maksimalt 10 prosent etanolinnhold.



OBS: Ikke bruk bensin med et oktantal som er mindre enn 90 RON/87 AKI. Bruk av lavere oktantal kan føre til motorbanking, noe som forårsaker motorskader.

Totaktsolje

- For å få best mulig resultat og ytelse bør du bruke Husqvarna-totaktsolje.
- Hvis det ikke er mulig å få tak i Husqvarna-totaktsolje, kan du bruke en totaktsolje av høy kvalitet for luftkjølte motorer. Snakk med serviceforhandleren din for å velge riktig olje.



OBS: Bruk ikke totaktsolje beregnet på vannkjølte påhengsmotorer, såkalt outboardoil. Ikke bruk olje for firetaktsmotorer.

Blande bensin og totaktsolje

Bensin, liter	Totaktsolje, liter
	2 % (50:1)
5	0,10
10	0,20
15	0,30
20	0,40



OBS: Små feil kan påvirke blandingsforholdet drastisk når du blander små mengder drivstoff. Mål oljemengden som skal blandes, svært nøyaktig for å sikre at du får riktig blandingsforhold.

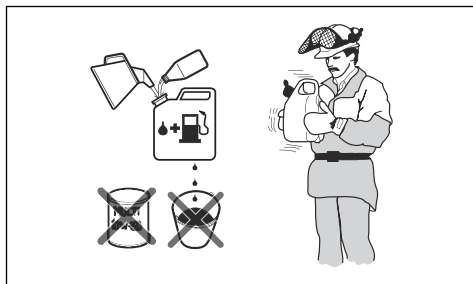

1. Fyll halve drivstoffmengden i en ren beholder for drivstoff.
2. Tilsett all oljen.
3. Rist drivstoffblandingen.
4. Fyll resten av bensinen på beholderen.
5. Rist drivstoffblandingen forsiktig.



OBS: Ikke bland drivstoff for mer enn én måned om gangen.

Slik fyller du drivstofftanken



ADVARSEL: Utfør følgende prosedyren for din egen sikkerhet.

1. Stopp motoren, og la motoren bli avkjølt.

2. Tørk rent rundt drivstofflokket.

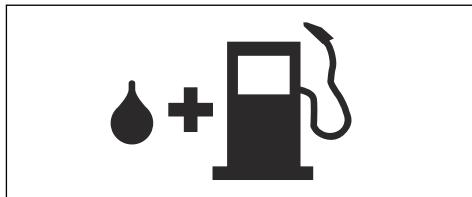

3. Rist beholderen, og forsikre deg om at drivstoffet er helt blandet.
4. Åpne drivstofflokket sakte for å slippe ut trykket.
5. Fyll drivstofftanken.



OBS: Kontroller at det ikke er for mye drivstoff i drivstofftanken. Drivstoffet utvides når det blir varmt.

6. Trekk forsiktig til drivstofflokket.
7. Rengjør drivstoffsøl på og rundt produktet.
8. Flytt produktet minst tre meter bort fra drivstoffkilden og stedet der du fylte drivstoff, før du starter motoren.

Merk: Hvis du vil finne ut hvor drivstofftanken er på produktet, kan du se *Innledning på side 69*.

Arbeidsposisjon

- Hold i produktet med begge hender.
- Hold produktet på høyre side av kroppen.
- Ha skjæreutstyret under midjehøyde.
- Fest alltid produktet til selen.
- Hold kroppsdeler unna varme overflater.
- Hold kroppsdeler unna skjæreutstyret.

Riktig balanse på produktet

Under skogsrydding er produktet riktig balansert når det henger fritt horisontalt fra opphengspunktet. Med riktig balanse reduseres risikoen for å treffe steiner hvis du slipper styret.

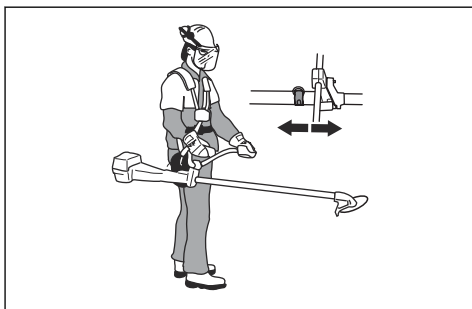

Under skogsrydding er produktet riktig balansert når klingene er i klippehøyde nær bakken.

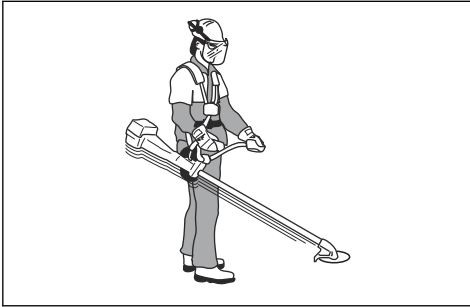

Slik starter du en kald motor

1. Trekk chokehendelen (A) opp.
2. Skyv dekompresjonsventilen (B).

Merk: Dekompresjonsventilen flyttes til utgangsposisjonen når produktet starter.

3. Trykk på pumpen (C) omtrent seks ganger eller til drivstoffet begynner å fylle blæren. Det er ikke nødvendig å fylle blæren helt.

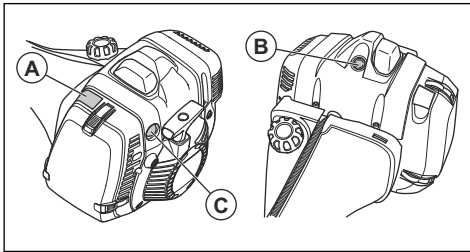

4. Hold produktet på bakken med venstre hånd.

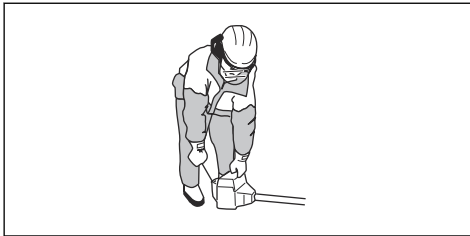

OBS: Ikke trakk på produktet.

5. Trekk sakte i startsnoren til du kjenner litt motstand. Når du føler motstand, trekker du raskt i startsnorhåndtaket med kraft.

Merk: Surr aldri startsnoren rundt hånden.

6. Fortsett å trekke i startsnorhåndtaket til motoren starter.



OBS: Ikke trekk startsnoren helt ut, og ikke slipp håndtaket på startsnoren. Slipp startsnoren langsomt. Hvis du ikke følger disse instruksjonene, kan det føre til skade på motoren.

7. Sett chokehendelen i kjørestillingen, og gi full gass.

Slik starter du en varm motor (545F, 545FX, 545FXT)

1. Sett stoppbryteren (A) i startstillingen.
2. Trekk chokehendelen (B) opp.
3. Sett gassregulatoren (C) i startstillingen.
4. Trykk på pumpen (D) ti ganger. Det er ikke nødvendig å fylle blæren helt.

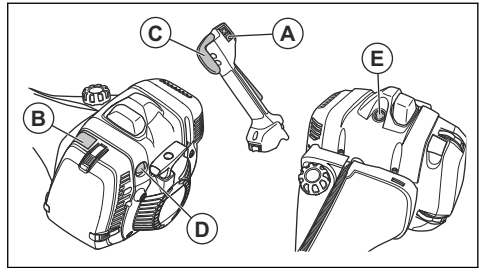

Merk: Ikke bruk dekompresjonsventilen (E).

5. Trekk raskt i startsnoren med kraft. Trekk i startsnorhåndtaket til motoren starter.

Slik starter du en varm motor (545FR, 545RX, 545RXT)

1. Sett stoppbryteren (A) i startstillingen.
2. Trykk på gassregulatorsperren (B) og gassregulatoren (C).
3. Trykk på startgassknappen (D) mens du kobler inn gassregulatoren (C).
4. Slipp gassregulatorsperren og gassregulatoren.
5. Trykk på pumpen (E) ti ganger. Det er ikke nødvendig å fylle blæren helt.

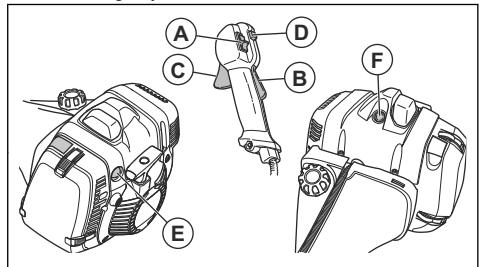

Merk: Ikke bruk dekompresjonsventilen (F).

6. Trekk raskt i startsnoren med kraft. Trekk i startsnorhåndtaket til motoren starter.

Slik slår du av motoren

- Sett stoppbryteren i stoppstillingen.

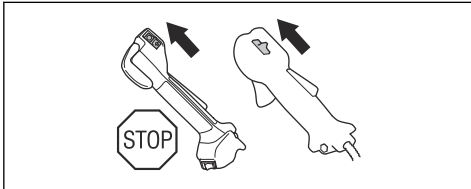

Håndtaksvarme

545FXT har varmeelementer i håndtakene. Det finnes en AV/PÅ-bryter på gasshåndtaket. Varmeelementene holder automatisk en temperatur på 70 °C når varmen er slått på.

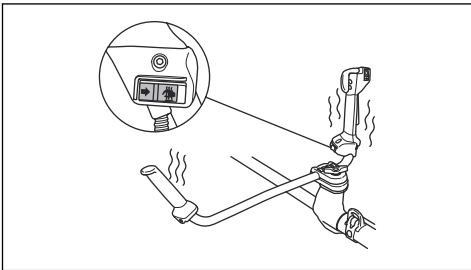

Klinge kast

Et klinge kast oppstår når produktet flyttes raskt til siden og med makt. Et klinge kast oppstår når gressklingen eller sagklingen treffer eller støter bort et objekt som ikke kan klippes. Et klinge kast kan slynge produktet eller brukeren i alle retninger. Det kan oppstå skade på brukeren og andre personer i nærheten.

Faren øker i områder der det ikke er lett å se materialet som klippes.

Ikke klipp med området på klingen som vises i svart. Hastigheten og bevegelsen på klingen kan forårsake klinge kast. Faren øker med tykkelsen på grenen som beskjæres.

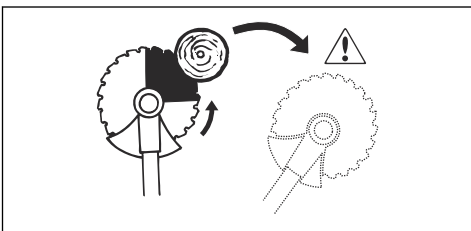

Generelle arbeidsinstruksjoner



ADVARSEL: Vær forsiktig når du beskjærer trær som står i helspenn. De kan sprette tilbake til sin normalstilling før eller etter beskjæringen og treffe deg eller produktet, og føre til skade.

- Rydd en åpen plass i den ene enden av arbeidsområdet, og start arbeidet derfra.
- Beveg deg over arbeidsområdet i et regelmessig mønster.

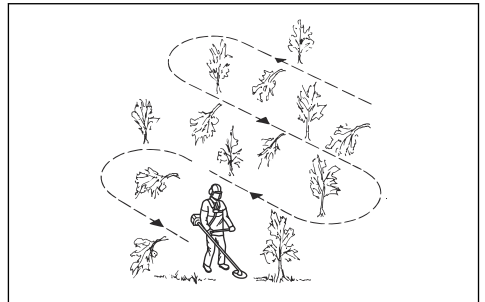

- Flytt produktet helt til venstre og høyre, for å fjerne en bredde på 4–5 meter for hver sving.
- Rydd en lengde på 75 meter før du vender om og går tilbake. Flytt drivstoffkannen med deg etter hvert som du jobber.
- Beveg deg i en retning der du ikke krysser grøfter og hindringer mer enn nødvendig.
- Beveg deg i en retning der vindforholdene gjør at den klippede vegetasjonen faller i området du har ryddet.

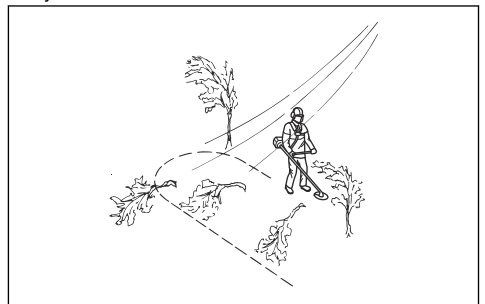

- Flytt deg langs skråninger, ikke opp og ned.

Skogsrydding med sagklinge

Slik feller du et tre til venstre

Dytt treetts underside mot høyre for å felle det mot venstre.

1. Gi full gass.
2. Plasser sagklingen mot treet som angitt på bildet.

3. Sett sagklingen på skrå, og skyv den med makt diagonalt nedover mot høyre. Dytt samtidig treet med bladbeskyttelsen.

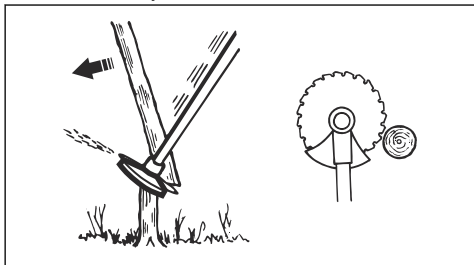

Slik feller du et tre til høyre

Dytt treet underside mot venstre for å felle det mot høyre.

1. Gi full gass.
2. Plasser sagklingen mot treet som angitt på bildet.
3. Sett sagklingen på skrå, og skyv den med makt diagonalt oppover og til høyre. Dytt samtidig treet med bladbeskyttelsen.

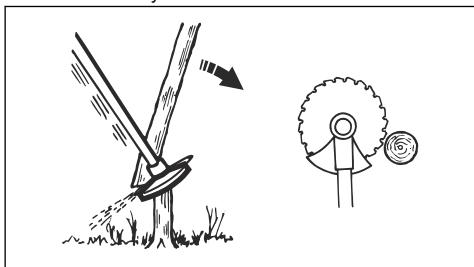

Slik feller du et tre forover

Dytt treet underside bakover for å felle det forover.

1. Gi full gass.
2. Plasser sagklingen mot treet som angitt på bildet.
3. Trekk sagklingen forover med en rask bevegelse.

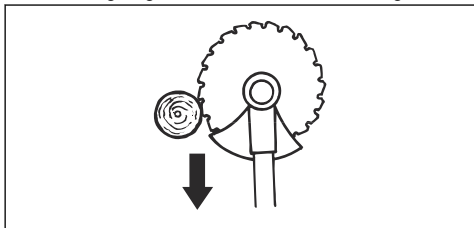

Slike feller du store trær

Store trær må sages fra to sider.

1. Undersøk i hvilken retning treet kommer til å falle.
2. Gi full gass.

3. Utfør det første snittet på den siden av treet det skal falle mot.

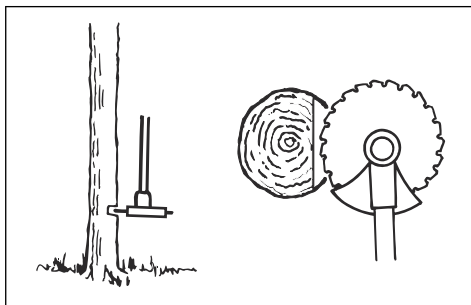

4. Sag gjennom treet fra den andre siden.

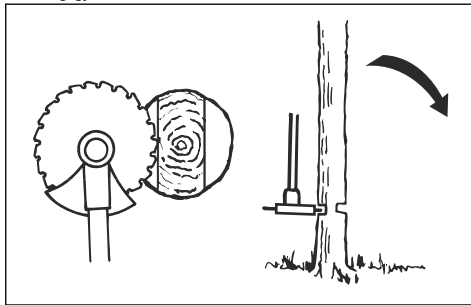

OBS: Hvis sagklingen blokkeres, må du ikke dra i produktet med en rask bevegelse. Det kan føre til skade på sagklingen, vinkelgiret, riggrøret eller styret. Slipp håndtakene, ta tak i riggrøret med begge hendene og dra produktet langsomt løs.

Merk: Bruk mer skjæretrykk for å felle små trær. Bruk mindre skjæretrykk for å felle store trær.

Buskrydding med sagklinge

Dytt treet underside mot høyre for å felle det mot venstre.

- Skjær ned tynne trær og busker.
- Flytt produktet fra side til side.
- Skjær mange trær i én bevegelse.

- For grupper med tynne trær:

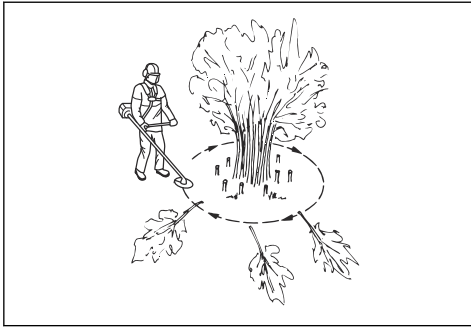

- a) Beskjær de ytre trærne høyt oppe.
- b) Beskjær de ytre trærne til de når riktig høyde.
- c) Beskjær fra midten. Hvis du ikke kommer til i midten, kan du beskjære de ytre trærne høyt oppe og la dem falle ned. Dette reduserer faren for at sagklingen blokkeres.

Gressrydding med gressklinge



OBS: Ikke bruk gressklinger og gresskniver på tre. Bruk gressklinger og gresskniver kun på langt eller tungt gress.

- Flytt produktet fra side til side.
- Beveg deg fra høyre til venstre når du klipper. Flytt produktet til høyre før du begynner å klippe igjen.
- Klipp med den venstre siden av gressklingen.

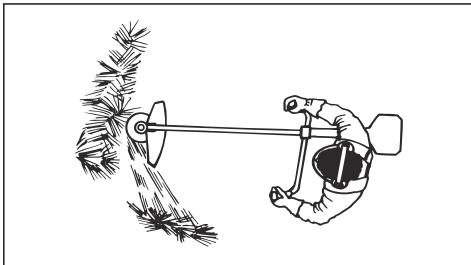

- Vinkle gressklingen til venstre for å få gresset til å falle på linje. Dette gjør det enklere å samle opp gresset.
- Stå i en stabil stilling med føttene fra hverandre.
- Flytt deg forover for hver bevegelse til høyre, og pass på at du står i en stabil stilling før du begynner å klippe igjen.
- Hold støttekoppen med et lett trykk mot bakken for å sikre at gressklingen ikke treffer bakken.
- Følg disse instruksjonene for å redusere faren for at avklippet materiale vikler seg rundt gressklingen:
 - a) Gi full gass.
 - b) Ikke flytt gressklingen gjennom avklippet materiale når du beveger produktet fra venstre til høyre.

- Før du samler opp avklippet materiale, må du slå av motoren og fjerne produktet fra selen. Sett produktet ned på bakken.

Gresstrimming med trimmerhode

Trimme gress

1. Hold trimmerhodet like over bakken, og vipp det lett. Ikke skyv trimmertråden ned i gresset.

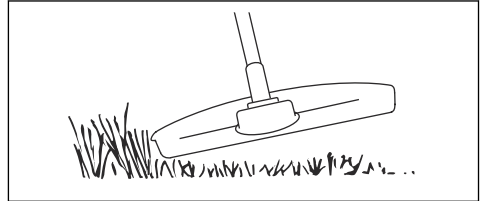

2. Reduser lengden på trimmertråden med 10–12 cm.
3. Reduser motorens turtall for å redusere faren for å skade planter.
4. Bruk 80 % gass når du klipper gresset i nærheten av objekter.

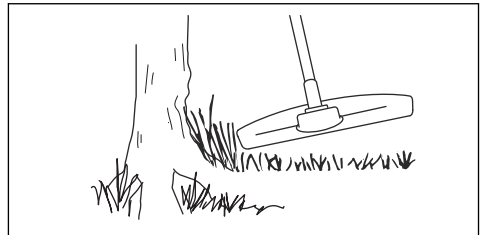

Fjerne gress med en gressklinge

1. Gressklinger og gresskniver må ikke brukes på treaktige stammer.
2. Til alle typer av høyt eller kraftig gress brukes gressklinge.
3. Gresset meies ned med pendlende bevegelser til sidene, der bevegelse fra høyre til venstre er ryddemomentet og bevegelse fra venstre til høyre er returbevegelsen. La klingen arbeide med venstre side (mellom klokken 8 og 12).
4. Hvis klingen vipres noe mot venstre ved gressrydding, samles gresset i en streng som gjør oppsamlingen lettere f.eks. ved raking.
5. Forsøk å arbeide rytmisk. Stå støtt med føttene fra hverandre. Flytt deg forover etter returbevegelsen og still deg støtt igjen.
6. La støttekoppen ligge lett an mot bakken. Den skal beskytte klingen mot å gå i bakken.
7. Reduser faren for at materiale setter seg fast rundt klingen ved å alltid arbeide med full gass og unngå det nyklippede materialet under returbevegelsen.

8. Stans motoren, løsne selen og plasser maskinen på bakken før du samler sammen det avvikkede materialet.

Slik klipper du gress

1. Sørg for at trimmertråden er parallell med bakken når du klipper gresset.

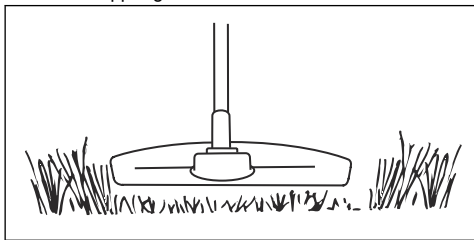

2. Ikke dytt trimmerhodet ned i bakken. Dette kan skade produktet.
3. Flytt produktet fra side til side når du klipper gresset. Bruk fullt turtall.

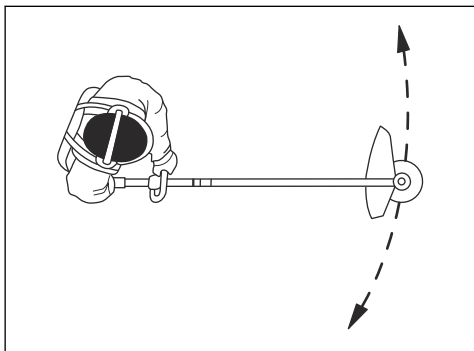

Slik samler du opp gresset

Luftstrømmen fra den roterende trimmertråden kan brukes til å fjerne gress fra et bestemt område.

1. Hold trimmerhodet og trimmertråden parallelt med og over bakken.
2. Gi full gass.
3. Beveg trimmerhodet fra side til side, og samle opp gresset.



ADVARSEL: Rengjør trimmerhodets deksel hver gang du monterer en ny trimmertråd for å forhindre ubalanse og vibrasjon i håndtakene. Utfør også en kontroll av de andre delene på trimmerhodet, og rengjør det om nødvendig.

Vedlikehold

Innledning



ADVARSEL: Før du utfører vedlikeholdsarbeid, må du lese og forstå kapittelet om sikkerhet.

For alt vedlikehold og reparasjonsarbeid på produktet er det nødvendig med spesiell opplæring. Vi garanterer

fagmessig reparasjon og service. Hvis forhandleren ikke er et serviceverksted, må du snakke med dem for å få informasjon om nærmeste serviceverksted.

Hvis du vil ha mer detaljert informasjon, kan du se www.husqvarna.com.

Vedlikeholdsskjema

Vedlikehold	Daglig	Ukentlig	Månedlig
Rengjør de utvendige overflatene.	X		
Undersøk selen for skader.	X		
Undersøk hurtigtutløsermekanismen på selen for skader, og kontroller at den fungerer som normalt.	X		

Vedlikehold	Daglig	Ukentlig	Månedlig
Utfør en kontroll av gassregulatorsperren og gassregulatoren. Se <i>Slik kontrollerer du gassregulatorsperren på side 73.</i>	X		
Kontroller at skjæreutstyret ikke roterer på tomgang.	X		
Kontroller stoppbryteren. Se <i>Slik kontrollerer du stoppbryteren på side 74.</i>	X		
Undersøk beskyttelsen for skjæreutstyret for skader og sprekker.	X		
Kontroller at sagklingen eller gressklingen er festet riktig. Kontroller at sagklingen eller gressklingen er skarp og ikke skadet.	X		
Undersøk støtteflensen for skader og sprekker. Skift den ut hvis den er skadet.	X		
Undersøk trimmerhodet for skader og sprekker. Skift den ut hvis den er skadet.	X		
Undersøk håndtaket og styret for skader, og kontroller at de er festet på riktig måte.	X		
Trekk til låseskruen helt for skjæreutstyr med en støttekopp.	X		
Trekk til låsemutteren helt for skjæreutstyr med en låsemutter.	X		
Undersøk transportbeskyttelsen for skader, og kontroller at den kan festes på riktig måte.	X		
Undersøk motoren, drivstofftanken og drivstofflinjene for lekkasjer.	X		
Rengjør luftfilteret. Skift den ut hvis den er skadet.	X		
Trekk til muttere og skruer.	X		
Undersøk starteren og startsnoren for skader.		X	
Undersøk de vibrasjonsdempende enhetene for skader og sprekker. ¹⁷		X	
Kontroller tennpluggen. Se <i>Kontrollerer tennpluggen på side 94.</i>		X	
Rengjør kjølesystemet.		X	
Skift eller rengjør gnistfangerskjermen.		X	
Rengjør utsiden av forgasseren og området rundt den.		X	
Sørg for at vinkelgiret er tre fjerdedeler fullt med fett.		X	
Skift eller rengjør gnistfangerskjermen. Se <i>Slik kontrollerer du lyddemperen på side 75.</i>		X	
Kontroller at drivstoffilteret ikke er forurenset og at drivstoffslangen ikke har sprekker eller andre skader. Skift ut om nødvendig.			X
Undersøk alle kabler og forbindelser.			X
Se etter slitasje på clutchen, koblingsfjæren og koblingstrømmelen. Skift ut om nødvendig.			X
Skift tennplugg.			X
Smør drivakselen. ¹⁸			X

¹⁷ Bytt ut avvibreringsenheten etter hver sesong eller minst én gang i året.

¹⁸ Hver tredje måned.

Slik justerer du tomgangsturtallet

Husqvarna-produktet er produsert i henhold til spesifikasjoner som reduserer skadelige utslipp.

1. Kontroller at luftfilteret er rent og at luftfilterlokket er festet før du justerer tomgangsturtallet.
2. Juster tomgangsturtallet med tomgangsskruen, som er merket med «T».
 - a) Vri tomgangsskruen (T) med urviseren til skjæreutstyret begynner å rotere.

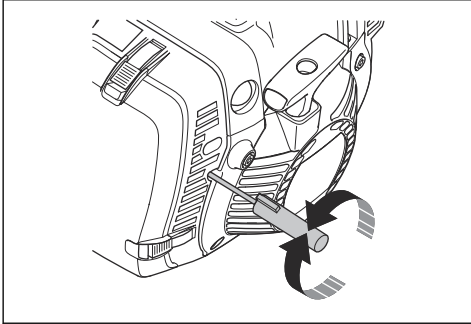

- b) Vri tomgangsskruen (T) mot urviseren til skjæreutstyret stanser.



ADVARSEL: Hvis skjæreutstyret ikke stopper når du juster tomgangsturtallet, må du kontakte nærmeste serviceverksted. Ikke bruk produktet før det er riktig justert eller reparert.

3. Tomgangsturtallet er korrekt når motoren går jevnt i alle stillinger. Tomgangsturtallet må være lavere enn hastigheten når skjæreutstyret begynner å rotere.

Merk: Se *Tekniske data på side 97* for å finne anbefalt tomgangsturtall.

Slik justerer du startgassturtallet (545FR, 545RX, 545RXT)

1. Kjør produktet på tomgangsturtallet.
2. Trykk på startgasslåsen. Se *Produktoversikt på side 69*.

3. Hvis startgassturtallet er på under 4000 o/min, vrir du justeringsskruen (A) med urviseren. Når skjæreutstyret begynner å rotere, vrir du justeringsskruen (A) ½ omdreining med urviseren.

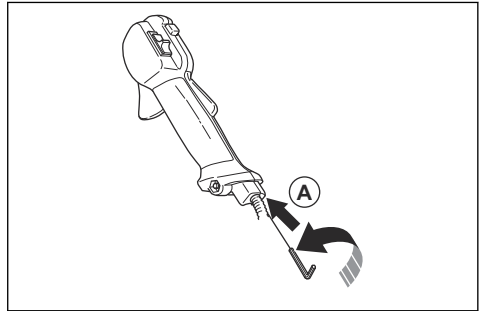

4. Hvis startgassturtallet er på over 6500 o/min, vrir du justeringsskruen (A) mot urviseren. Når skjæreutstyret begynner å rotere, vrir du justeringsskruen (A) ½ omdreining.

Slik rengjør du lyddempren



ADVARSEL: Lyddempren blir svært varm under og etter bruk, også på tomgang. Fare for brann og brannskader.



ADVARSEL: En brukt lyddemper/ gnistfanger og monteringsflate for gnistfanger kan inneholde avleiringer av forbrenningspartikler på overflatene som kan være kreftfremkallende. For å unngå hudkontakt med og innånding av slike partikler ved rengjøring og/eller vedlikehold av gnistfangeren må du alltid:

- bruke hansker,
- rengjøre og/eller utføre service på et godt ventilert sted,
- ikke bruke trykkluft til å rengjøre gnistfangerskjermen,
- bruke en stålbørste og børste vekk fra kroppen når du rengjør gnistfangeren.

1. Hvis lyddempren på produktet har en gnistfangerskjerm, må du rengjøre den ukentlig med en stålbørste. Bytt ut gnistfangerskjermen hvis det er ødelagt.

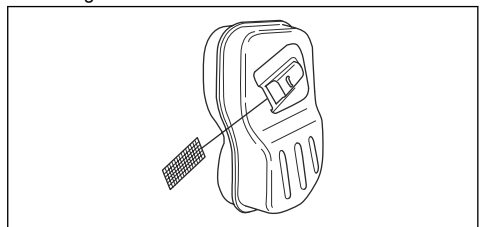



OBS: En blokkert gnistfangerskjerm kan føre til at motoren blir overopphetet og resultere i skader på sylinderen og stempelet.



OBS: Hvis gnistfangerskjermen ofte blokkeres, må du få et serviceverksted til å undersøke lyddemperen.

Slik rengjør du kjølesystemet og starthakene

Kjølesystemet omfatter:

- Sylinderdekselet (A)
- Kjøleflensene på sylinderen (B)
- Finnene på svinghjulet (C)
- Luftinntaket på starteren (D)
- Starthakene (E) som befinner seg på svinghjulet

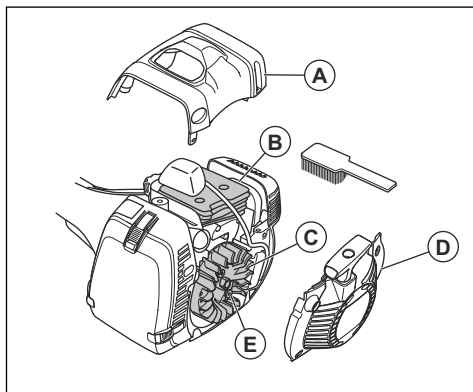

Rengjør kjølesystemet ukentlig, eller hyppigere hvis dette er nødvendig.

1. Fjern startdekselet og sylinderdekselet.
2. Rengjør kjølesystemet med en børste.
3. Undersøk starthakene og området rundt dem for skitt.
4. Rengjør rundt starthakene med en børste, slik at de kan bevege seg fritt.

Luftfilter

Fjern støv og skitt fra luftfilteret for å holde det rent og forebygge disse problemene:

- Forgasserforstyrrelser.
- Problemer når du starter produktet.
- Dårligere effekt.
- Økt slitasje på motorens deler.
- For høyt drivstofforbruk.

Slik kontrollerer du et luftfilter av papir

1. Still chokehendelen i choke-stilling.
2. Åpne de tre hurtiglåsene som holder luftfilterdekselet.
3. Fjern luftfilterdekselet.
4. Fjern luftfilteret.

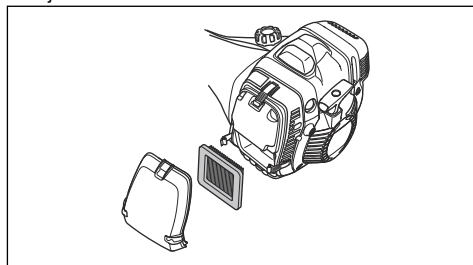

5. Undersøk og rengjør luftfilterhuset med en børste.
6. Kontroller luftfilteret. Bytt ut luftfilteret hvis det er skittent eller skadet. Bruk bare godkjente Husqvarna-luftfiltre.



OBS: Ikke bøy eller brett luftfilteret. Dette kan forårsake skader på luftfilteret. Bytt alltid ut et skadet luftfilter.

Slik rengjør du et luftfilter av nylon

1. Still chokehendelen i choke-stilling.
2. Åpne de tre hurtiglåsene som holder luftfilterdekselet.
3. Fjern luftfilterdekselet.
4. Fjern luftfilteret.

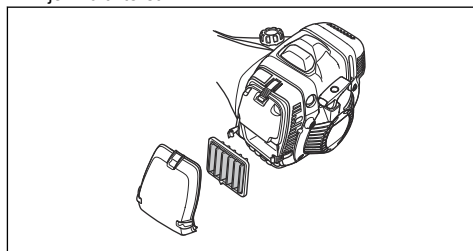

5. Undersøk og rengjør luftfilterhuset med en børste.
6. Kontroller luftfilteret. Rengjør luftfilteret med varmt såpevann. Skift luftfilteret hvis det ikke blir helt rent, eller hvis det er skadet. Bruk bare godkjente Husqvarna-luftfiltre.



OBS: Ikke bøy eller brett luftfilteret. Dette kan forårsake skader på luftfilteret. Bytt alltid ut et skadet luftfilter.

Slik skifter du fra luftfilter av papir til luftfilter av nylon

Bruk et luftfilter av nylon når temperaturen er lavere enn 5 °C / 41 °F.

1. Still chokehendelen i choke-stilling.
2. Åpne de tre hurtiglåsene som holder luftfilterdekselet.
3. Fjern luftfilterdekselet.
4. Fjern luftfilteret.

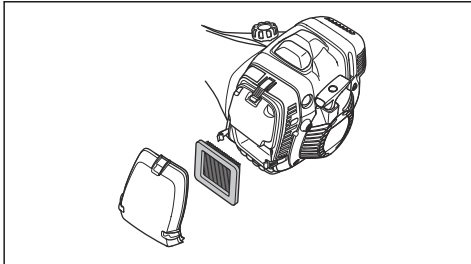

5. Undersøk og rengjør filterhuset med en børste.
6. Undersøk luftfilteret. Bytt ut filteret hvis det er skittent eller skadet.
7. Monter luftfilteret av nylon på riktig måte.

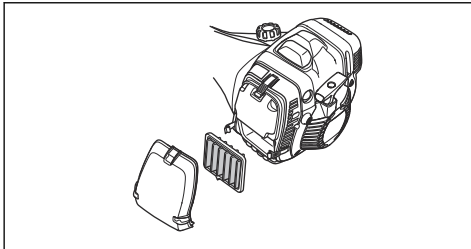

8. Fest luftfilterdekselet.
9. Lukk de tre hurtiglåsene som holder luftfilterdekselet.



OBS: Ikke bøy eller brett filteret. Dette kan forårsake skader på filteret. Et defekt filter må alltid skiftes ut.

Slik smører du vinkelgiret

1. Fjern klippeutstyret.
2. Plasser produktet med smørepluggen i høyeste posisjon.

3. Ta ut smørepluggen.

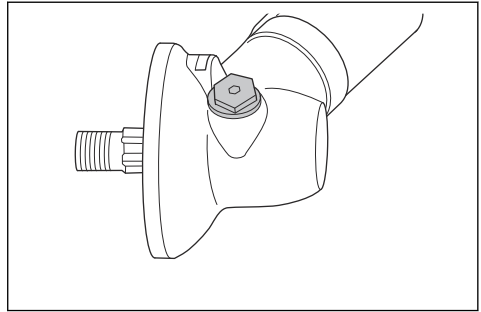

4. Se inn i hullet til smørepluggen, og dreii drivakselen. Fettnivået (A) må være i vater med toppen av girtennene (B).

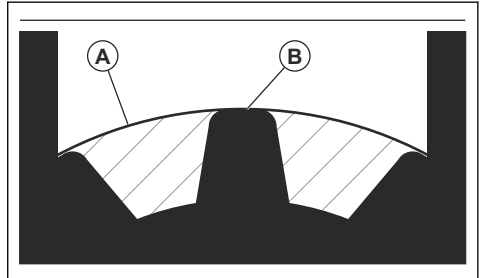

5. Hvis smørenivået er for lavt, fyller du vinkelgiret med Husqvarna-fett til vinkelgir. Fyll sakte og dreii drivakselen mens du påfører fett til vinkelgir, og stopp på riktig nivå (B).



OBS: Feil mengde fett kan føre til skade på vinkelgiret.

6. Monter smørepluggene.

Drivaksel

Smør drivakselen hver tredje måned. La et serviceverksted hjelpe deg hvis du er usikker på fremgangsmåten.

Slik fester og fjerner du låsemutteren



ADVARSEL: Slå av motoren, bruk vernehansker, og vær forsiktig rundt de skarpe kantene på skjæreutstyret.

Bruk låsemutteren for å feste noen typer skjæreutstyr. Låsemutteren er venstregjenget.

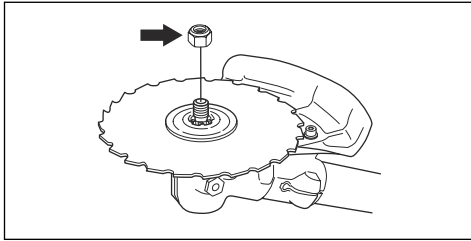

- Bruk en pipenøkkel med en aksel som er lang nok til at du kan holde hånden bak vernet for skjæreutstyret. Pilen i illustrasjonen viser området der du trygt kan bruke pipenøkkel.

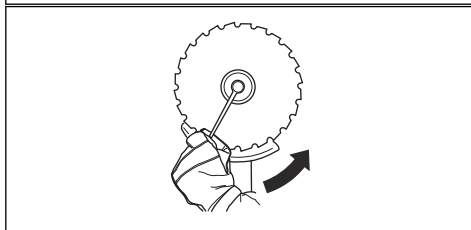
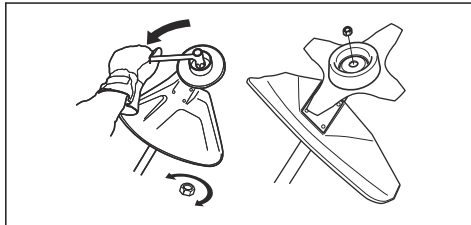

- Stram låsemutteren i motsatt retning av hvordan skjæreutstyret roterer, for å feste den.
- Vri låsemutteren i samme retning som skjæreutstyret roterer, for å fjerne den.
- Hold oversikt over når du fjerner og fester låsemutteren. Bytt ut låsemutteren etter omtrent ti ganger.

Merk: Kontroller at du ikke kan vri på låsemutteren for hånd. Bytt ut låsemutteren dersom låsemutterens nylonbelegg ikke har en motstand på minst 1,5 Nm.

Slik sliper du gresskniven og gressklingen



ADVARSEL: Stopp motoren. Bruk vernehansker.

- Les instruksjonene som fulgte med skjæreutstyret for å slippe gresskniven eller gressklingen på riktig måte.
- Slip alle kantene like mye for å beholde balansen.

- Bruk en enkelgradet flatfil.

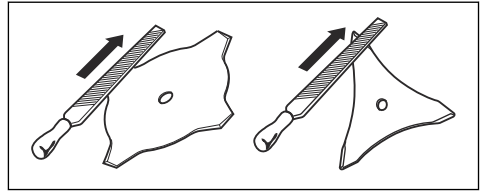

ADVARSEL: Kast alltid en klinge som har blitt skadet. Ikke forsøk å rette opp en bøyd klinge og bruke den på nytt.

Slik sliper du sagklingen



ADVARSEL: Stopp motoren. Bruk vernehansker.

- Les instruksjonene som fulgte med klingen, for å slippe den på riktig måte.
- Kontroller at produktet og klingen har tilstrekkelig støtte når du sliper den.

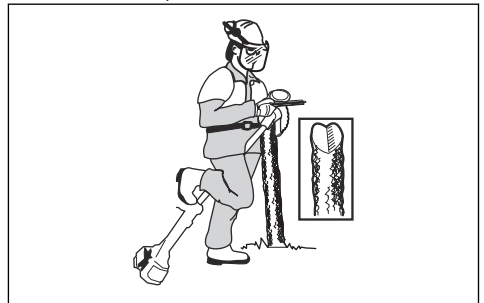

- Bruk en 5,5 mm rundfil sammen med filholder.

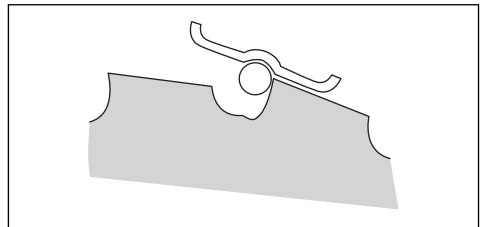

- Hold filen i en vinkel på 15 grader.

- Slip én tann på sagklingen mot høyre og den neste tannen mot venstre, se illustrasjonen.

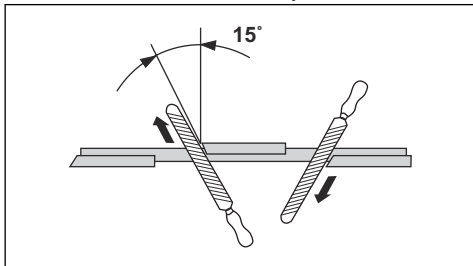

Merk: Slip kantene på tennene med en flat fil hvis klingen er svært slitt. Fortsett å slipe med en rundfil.

- Slip alle kantene like mye for å holde klingen balansert.
- Juster klingeinnstillingen til 1 mm med anbefalt innstillingsverktøy. Les instruksjonene som fulgte med klingen.

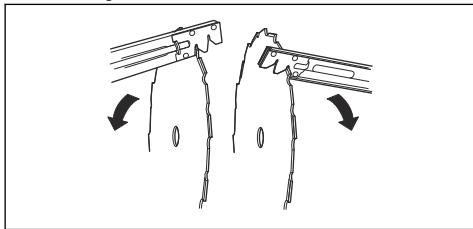

ADVARSEL: Kast alltid en klinge som har blitt skadet. Ikke forsøk å rette opp en bøyd klinge og bruke den på nytt.

Kontrollere tennpluggen



OBS: Bruk alltid anbefalt type tennplugg. Feil tennpluggtype kan føre til skade på produktet.

- Undersøk tennpluggen hvis motorens effekt er for lav, ikke er enkel å starte eller ikke fungerer riktig på tomgang.
- Følg disse instruksjonene for å redusere risikoen for uønsket materiale på tennpluggenes elektroder:
 - a) Pass på at tomgangsturtallet er riktig justert.
 - b) Pass på at drivstoffblandingen er riktig.
 - c) Kontroller at luftfilteret er rent.

- Hvis tennpluggen er skitten, må du rengjøre den og samtidig kontrollere at elektrodeavstanden er riktig. Se *Tekniske data på side 97*.

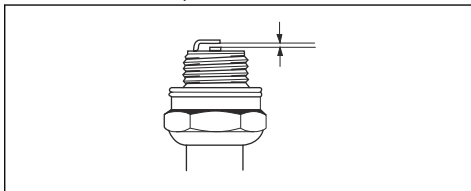

- Skift tennpluggen når det er nødvendig.

Vinterbruk

Når du bruker produktet i kulde og under snøforhold, kan du oppleve problemer som:

- Motortemperaturen blir for lav.
- Det dannes is på luftfilteret eller forgasseren.

Slik fjerner du is fra luftfilteret og forgasseren

- Sett et deksel over deler av luftinntaket på startmotoren for å øke temperaturen under drift.
- Bruk varmen fra lyddempere til å øke temperaturen på luften til forgasseren.

Slik justerer du produktet for bruk i kalde omgivelser

Hvis temperaturen er 5 °C/41 °F eller kaldere, må du justere produktet for å forhindre problemer.

- Fest luftkanalen som vist i illustrasjonen. Pass på at pilen peker i retning av vintermodussymbolet.

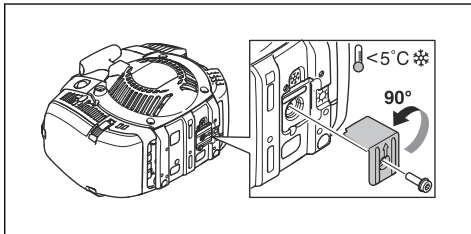

- Hvis du bruker produktet i snø eller under 5 °C/41 °F, fester du et deksel på oversiden av starteren.

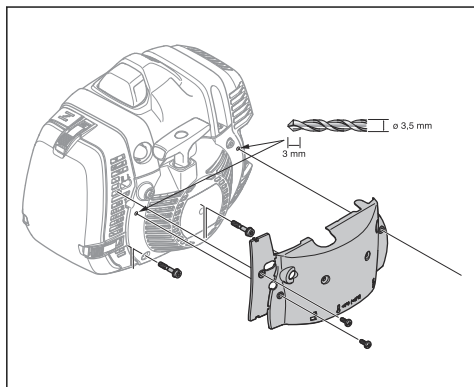

- Skift ut luftfilteret av papir med et luftfilter av nylon som er godkjent for bruk i vinterklima. Se *Slik skifter du fra luftfilter av papir til luftfilter av nylon på side 92.*



OBS: Ikke bruk produktet ved temperaturer over 5 °C/41 °F hvis det har blitt justert for vintermodus. Motoren kan bli overopphetet og skadet. Sørg for at justeringene for vintermodus fjernes før du bruker produktet ved temperaturer over 5 °C/41 °F.

Slik smører du vaieren

545FXT

Merk: Vaieren har blitt smurt på fabrikken. Smør vaieren når det er nødvendig.

1. Fjerne beskyttelsesdekslet.
2. Fjern sylinderdekslet for å komme til gummibelgene på vaieren.
3. Kontroller at gummibelgene ikke utvider seg.

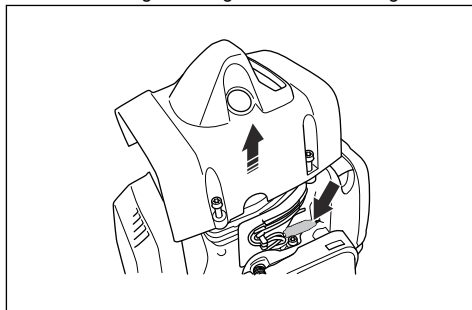

4. Skru ut pluggen på smørenippelen.
5. Bruk frostvæskespray med et 2 mm sprayør. Spray ved korte intervaller.

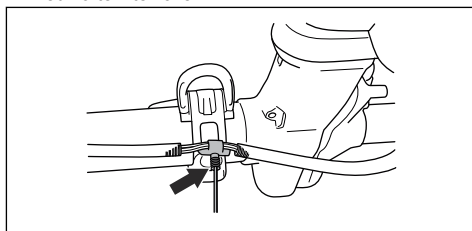

6. Monter sylinderdekslet og beskyttelsesdekslet.

Feilsøking

Motoren starter ikke

Kontroller	Mulig årsak	Prosedyre
Stoppbryter.	Stoppbryteren er i stoppstillingen.	La et godkjent serviceverksted bytte ut stoppbryteren.
Starthaker	Starthakene beveger seg ikke fritt.	Fjern starterdekslet, og rengjør rundt starthakene. Se <i>Slik rengjør du kjølesystemet og starthakene på side 91.</i>
		Få hjelp fra en godkjent servicerepresentant.

Kontroller	Mulig årsak	Prosedyre
Drivstofftank	Feil drivstofftype	Tøm drivstofftanken, og fyll på med riktig drivstoff.
Forgasser	Feiljustering av tomgangsturtall	Juster tomgangsturtallet med tomgangsskruen (T).
Tennplugg	Tennpluggen er skitten eller våt.	Kontroller at tennpluggen er tørr og ren.
	Tennpluggens elektrodeavstand er feil.	Rengjør tennpluggen. Kontroller at elektrodeavstanden er riktig. Kontroller at tennpluggen har støydemping. <i>Se Tekniske data på side 97 for å finne informasjon om riktig elektrodeavstand.</i>
	Tennpluggen er løs.	Stram til tennpluggen.
Drivstofffilter	Drivstofffilteret er tett.	Skift drivstofffilteret.

Motoren starter, men stopper igjen

Kontroller	Mulig årsak	Prosedyre
Drivstofftank	Feil drivstofftype	Tøm drivstofftanken, og fyll den med riktig drivstoff.
Drivstofffilter	Drivstofffilteret er tett.	Skift drivstofffilteret.
Forgasser	Tomgangsturtallet er ikke riktig justert.	Juster tomgangsturtallet med tomgangsskruen (T).
Luffilter	Luffilteret er tett.	Rengjør luffilteret.

Transport, oppbevaring og avhending

Transport og oppbevaring

- La produktet avkjøles før transport eller oppbevaring.
- Fjern tennpluggetten før lengre tids oppbevaring.
- Fest produktet under transport. Kontroller at det ikke kan bevege seg.
- Kontroller at det ikke er noen fare for drivstofflekkasjer, bensindamp, gnister eller flammer under transport og oppbevaring.
- Fest transportbeskyttelsen under transport og oppbevaring.

- Rengjør og utfør vedlikehold av produktet før lengre tids oppbevaring.

Kassering

- Følg lokale gjenvinningsbestemmelser og gjeldende regelverk.
- Kast alle kjemikalier, for eksempel olje eller drivstoff, på et servicesenter eller en returstasjon.
- Når produktet ikke lenger er i bruk, kan du sende det til en Husqvarna-forhandler eller kaste det ved et returpunkt.

Tekniske data

Tekniske data

	545FR	545RX	545RXT
Motor			
Sylindervolum, cm ³	45,7	45,7	45,7
Tomgangsturtall, o/min	2700	2700	2700
Turtall på utgående aksel, o/min	10100	8800	8800
Maks. motoreffekt ifølge ISO 8893, kW/hk ved o/min	2,1/2,8 ved 9000	2,1/2,8 ved 9000	2,1/2,8 ved 9000
Katalysatorlyddemper	Nei	Nei	Nei
Tenningsystem			
Tennplugg	NGK CMR6H	NGK CMR6H	NGK CMR6H
Elektrodeavstand, mm	0,5	0,5	0,5
Drivstoff			
Drivstofftankens kapasitet, l/cm ³	0,9 / 900	0,9 / 900	0,9 / 900
Vekt			
Vekt, kg	8,2	8,9	8,7
Støyutslipp ¹⁹			
Lydeffektnivå, målt dB (A)	113	115	115
Lydeffektnivå, garantert L _{WA} dB (A)	114	117	117
Lydnivåer ²⁰			
Ekvivalent lydtrykksnivå ved brukerens øre, målt i henhold til EN ISO 11806 og ISO 22868 dB(A):			
Utstyrt med trimmerhode (originalt)	100	100	100
Utstyrt med gressklinge (original)	100	100	100
Utstyrt med sagklinge (original)	100	–	–
Vibrasjonsnivåer ²¹			
Ekvivalente vibrasjonsnivåer (a _{hν,eq}) i håndtak, målt i henhold til EN ISO 11806 og ISO 22867, m/s ² :			
Utstyrt med trimmerhode (originalt) venstre/høyre	3,6/3,8	3,2/2,9	3,2 / 2,9

¹⁹ Utslipp av støy til omgivelsene målt som lydeffekt (LWA) samsvarer med EF-direktiv 2000/14/EF. Rapporterte lydeffektnivåer for maskinen er målt med det originale skjæreutstyret som gir høyest nivå. Forskjellen mellom garantert og målt lydeffekt er at garantert lydeffekt også omfatter spredning i måleresultatet og variasjoner mellom forskjellige maskiner av samme modell, i henhold til direktivet 2000/14/EF.

²⁰ Rapporterte data for ekvivalent lydtrykksnivå for maskinen har en typisk statistisk spredning (standard avvik) på 1 dB(A).

²¹ Rapporterte data for ekvivalent vibrasjonsnivå har en typisk statistisk spredning (standardavvik) på 1 m/s².

	545FR	545RX	545RXT
Utstyrt med gressklinge (original) venstre/høyre	3,3/3,0	2,9 / 2,4	2,9 / 2,4
Utstyrt med sagklinge (original) venstre/høyre	2,8 / 3,2	–	–

Tekniske data

	545FX	545FXT	545F
Motor			
Sylindervolum, cm ³	45,7	45,7	45,7
Tomgangsturtall, o/min	2700	2700	2700
Turtall på utgående aksel, o/min	9600	9600	9600
Maks. motoreffekt ifølge ISO 8893, kW/hk ved o/min	2,2/2,9 ved 9000	2,2/2,9 ved 9000	2,0/2,7 ved 9000
Katalysatorlyddemper	Nei	Nei	Nei
Tenningsystem			
Tennplugg	NGK CMR6H	NGK CMR6H	NGK CMR6H
Elektrodeavstand, mm	0,5	0,5	0,5
Drivstoff			
Drivstofftankens kapasitet, l/cm ³	0,9 / 900	0,9 / 900	0,9 / 900
Vekt			
Vekt, kg	8,2	8,4	8,4
Støyutslipp ²²			
Lydeffektnivå, målt dB (A)	113	113	113
Lydeffektnivå, garantert L _{WA} dB (A)	114	114	114
Lydnivåer ²³			
Ekvivalent lydtrykksnivå ved brukerens øre, målt i henhold til EN ISO 11806 og ISO 22868 dB(A):			
Utstyrt med trimmerhode (originalt)	–	–	–
Utstyrt med gressklinge (original)	–	–	–
Utstyrt med sagklinge (original)	99	99	99

²² Utslipp av støy til omgivelsene målt som lydeffekt (L_{WA}) samsvarer med EF-direktiv 2000/14/EF. Rapporterte lydeffektnivåer for maskinen er målt med det originale skjæreutstyret som gir høyest nivå. Forskjellen mellom garantert og målt lydeffekt er at garantert lydeffekt også omfatter spredning i måleresultatet og variasjoner mellom forskjellige maskiner av samme modell, i henhold til direktivet 2000/14/EF.

²³ Rapporterte data for ekvivalent lydtrykksnivå for maskinen har en typisk statistisk spredning (standard avvik) på 1 dB(A).

	545FX	545FXT	545F
Vibrasjonsnivåer ²⁴			
Ekvivalente vibrasjonsnivåer ($a_{HV,eq}$) i håndtak, målt i henhold til EN ISO 11806 og ISO 22867, m/s ² :			
Utstyrt med trimmerhode (originalt) venstre/høyre	–	–	–
Utstyrt med gressklinge (original) venstre/høyre	–	–	–
Utstyrt med sagklinge (original) venstre/høyre	2,0 / 3,2	2,0 / 3,2	2,7 / 3,2

Tilbehør

Tilbehør for 545FR

Godkjent tilbehør	Tilbehørstype	Beskyttelse for skjæreutstyr, art.nr.
Sentrumshull i klinger/kniver Ø 25,4 mm	Gjenge på utgangsaksel M12	
Gressklinge/gresskniv	Multi 255-3 (Ø 255, 3-tannet)	537 28 85 / 544 46 43
	Multi 275-4 (Ø 275, 4-tannet)	537 28 85 / 544 46 43
	Multi 300-3 (Ø 300 3-tannet)	537 28 85 / 544 46 43
Sagkniv	Maxi XS 200-22 (Ø 200, 22-tannet)	537 31 09
	Scarlet 200-22 (Ø 200, 22-tannet)	537 31 09
Plastkniver	Tricut Ø 300 mm (separate klinger har delenummer 531 01 77-15)	537 28 85 / 544 46 43
Trimmerhode	Trimmy S II (Ø 2,4–3,3 mm tråd)	503 95 43 / 544 46 43
	Auto 55 (Ø 2,7–3,3 mm tråd)	503 95 43 / 544 46 43
	T45x (Ø 2,7–3,3 mm tråd)	503 95 43 / 544 46 43
Støttekopp	Fast	
Hakkekniv		544 02 65

Tilbehør for 545F 545FX, 545FXT

Godkjent tilbehør	Tilbehørstype	Beskyttelse for skjæreutstyr, art.nr.
Sentrumshull i klinger/kniver Ø 25,4 mm	Gjenge på utgangsaksel M12	

²⁴ Rapporterte data for vibrasjonsnivå har en typisk statistisk spredning (standardavvik) på 1 m/s².

Godkjent tilbehør	Tilbehørstype	Beskyttelse for skjæreutstyr, art.nr.
Gressklinge/gresskniv	Multi 255-3 (Ø 255, 3-tannet)	537 29 74 / 544 46 43
	Multi 275-4 (Ø 275, 4-tannet)	537 29 74 / 544 46 43
	Multi 300-3 (Ø 300 3-tannet)	537 29 74 / 544 46 43
Sagkniv	Maxi 200-26 (Ø 200, 26-tannet)	574 53 26
	Scarlet 200-22 (Ø 200, 22-tannet)	574 53 26
	Scarlet 225-24 (Ø 225, 24-tannet)	574 50 67
	Maxi 225-24T BACHO (Ø 225, 24-tannet)	574 50 67
Plastkniver	Tricut Ø 300 mm (separate klinger har delenummer 531 01 77-15)	537 29 74 / 544 46 43
Trimmerhode	Trimmy S II (Ø 2,4–3,3 mm tråd)	537 29 73 / 544 46 43
	Auto 55 (Ø 2,7–3,3 mm tråd)	537 29 73 / 544 46 43
	T45x (Ø 2,7–3,3 mm tråd)	537 29 73 / 544 46 43
	T55x (Ø 2,7–3,3 mm tråd)	537 29 73 / 544 46 43
Støttekopp	Fast	

Tilbehør for 545RX, 545RXT

Godkjent tilbehør	Tilbehørstype	Beskyttelse for skjæreutstyr, art.nr.
Sentrumshull i klinger/kniver Ø 25,4 mm	Gjenge på utgangsaksel M12	
Gressklinge/gresskniv	Multi 255-3 (Ø 255, 3-tannet)	537 28 85 / 544 46 43
	Multi 275-4 (Ø 275, 4-tannet)	537 28 85 / 544 46 43
	Multi 300-3 (Ø 300 3-tannet)	537 28 85 / 544 46 43
Sagkniv	Maxi XS 200-22 (Ø 200, 22-tannet)	537 31 09
	Scarlet 200-22 (Ø 200, 22-tannet)	537 31 09
Plastkniver	Tricut Ø 300 mm (separate klinger har delenummer 531 01 77-15)	537 28 85 / 544 46 43
Trimmerhode	Trimmy S II (Ø 2,4–3,3 mm tråd)	503 95 43 / 544 46 43
	Auto 55 (Ø 2,7–3,3 mm tråd)	503 95 43 / 544 46 43
	T45x (Ø 2,7–3,3 mm tråd)	503 95 43 / 544 46 43
Støttekopp	Fast	

Samsvarserklæring

EU-samsvarserklæring

Vi, **Husqvarna AB**, SE-561 82 Huskvarna, Sverige, tlf.:
+46 36 146500, erklærer på eget ansvar at produktet:

Beskrivelse	Buskryddere
Merke	Husqvarna
Type/modell	545FR, 545FX, 545FXT, 545RX, 545RXT, 545F
ID	Serienumre datert 2016 og senere

fullstendig overholder følgende EU-direktiver og
-forskrifter:

Regulering	Beskrivelse
2006/42/EC	«angående maskiner»
2014/30/EU	«om elektromagnetisk kompatibilitet»
2000/14/EF	«angående utslipp av støy til omgivelsene»
2011/65/EU	«om begrensning av bruk av visse farlige stoffer i elektrisk og elektronisk utstyr»

og at følgende standarder eller tekniske spesifikasjoner
er anvendt: EN ISO 12100:2010, EN ISO 14982:2009,
EN IEC 63000:2018, EN ISO 11806-1:2011

RISE SMP Svensk Maskinprovning AB, Box 7035,
SE-750 07 Uppsala, Sverige, har utført frivillig
typekontroll på vegne av Husqvarna AB.

Sertifikatnummer: SEC/11/2294 - 545FR, SEC/11/2293 -
545RX, RXT, SEC/11/2292 - 545F, 545FX, 545FXT.

RISE SMP Svensk Maskinprovning AB, Box 7035,
SE-750 07 Uppsala, Sverige, har også bekreftet
samsvar med vedlegg V i rådsdirektiv 2000/14/EF.

For informasjon som gjelder støyutslipp, kan du se
Tekniske data på side 97.

Huskvarna, 2022-04-11

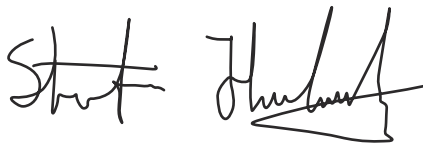

Stefan Holmberg, utviklingssjef hos Husqvarna AB

Ansvarlig for teknisk dokumentasjon



Innehåll

Introduktion.....	102	Transport, förvaring och kassering.....	129
Säkerhet.....	104	Tekniska data.....	129
Montering.....	110	Tillbehör.....	132
Drift.....	115	Försäkras om överensstämmelse.....	134
Underhåll.....	121	Bilaga	135
Felsökning.....	128		

Introduktion

Produktbeskrivning

Produkten är en buskröjare med förbränningsmotor.

Arbetet med att öka din säkerhet och effektivitet under användning pågår ständigt. Prata med en serviceverkstad för mer information.

Avsedd användning

Använd produkten med en sågklinga, en gräsklinga eller ett trimmerhuvud för att klippa olika typer av

vegetation. Använd inte produkten till andra uppgifter än grästrimning, gräsröjning och skogsröjning. Använd en sågklinga för att skära av vedartade träslag. Använd en gräsklinga eller ett trimmerhuvud för att klippa gräs.

Notera: Nationella eller lokala föreskrifter kan reglera användningen. Följ givna föreskrifter.

Använd endast produkten med tillbehör som är godkända av tillverkaren. Se *Tillbehör på sida 132*.

Produktöversikt

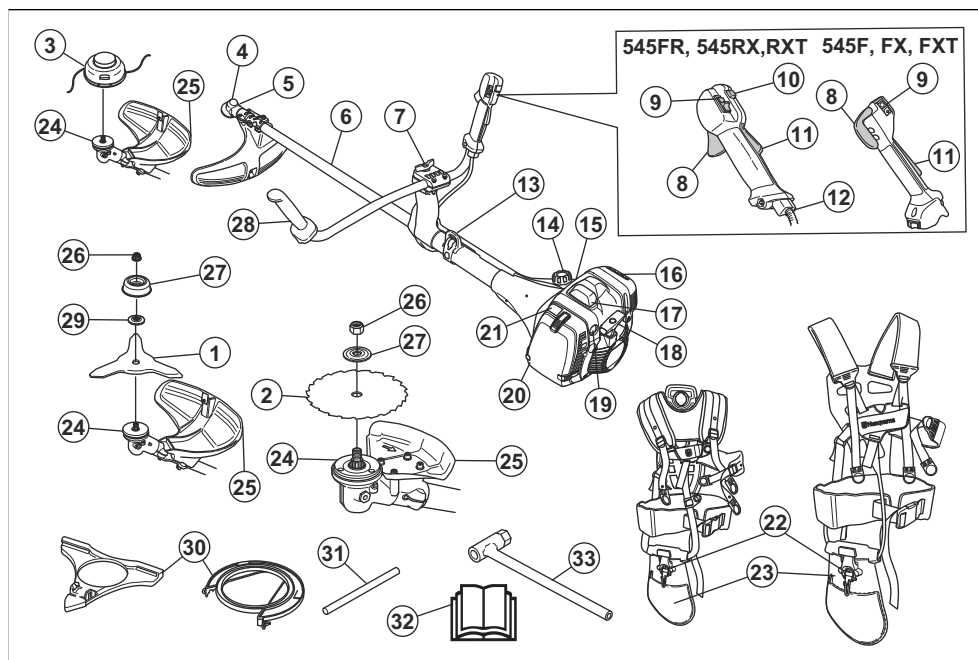

1. Gräsklinga
2. Sågblad
3. Trimmerhuvud

4. Vinkelväxel
5. Påfyllningslock för fett, vinkelväxel
6. Riggör

7. Handtagsinställning
8. Gasreglage
9. Stoppkontakt
10. Startgasknapp
11. Gasreglagespärr
12. Gasreglagejustering
13. Upphängningspunkt
14. Bränsletank
15. Dekompressionsventil
16. Ljuddämpare
17. Tändhatt och tändstift, under kåpan
18. Startsnörets handtag
19. Bränslepumpblåsa
20. Luftfilterlock
21. Chokereglage
22. Sele, säkerhetsutlösningmekanism
23. Sele, höftkudde
24. Medbringare
25. Skydd för skärutrustning
26. Kontramutter
27. Stödkopp
28. Handtag
29. Stödfläns
30. Transportskydd
31. Låspinne
32. Bruksanvisning
33. Hylsnyckel

Symboler på produkten



Stopp.



WARNING! Var försiktig och använd produkten på rätt sätt. Den här produkten kan orsaka allvarlig eller livshotande skada för användaren och andra.



Läs igenom bruksanvisningen noggrant och se till att du förstår instruktionerna innan användning.



Använd skyddshjälm på platser där föremål kan falla ner. Använd godkända hörselskydd. Använd godkänt ögonskydd.



Maximalt varvtal för utgående axel.



Produkten överensstämmer med gällande EG-direktiv.



Denna produkt överensstämmer med gällande brittiska direktiv.



Produkten kan göra att föremål slungas ut, vilket kan orsaka skador.



Håll ett avstånd på minst 15 m till personer och djur när du använder produkten.



Risk för kast om skärutrustningen kommer i kontakt med ett föremål som det inte omedelbart skär av. Produkten kan skära av kroppsdelar. Håll ett avstånd på minst 15 m till personer och djur när du använder produkten.



Använd godkända skyddshandskar.



Använd kraftiga hals säkra kängor.



Bränslepumpblåsa.



Choke.



Justerskruv för tomgång.



Högvarvsnål.



Lågvarvsnål.



Bränsle.



Dekompressionsventil.



Uppvärmda handtag.



Använd endast en flexibel skärtråd.
Använd inte skärutrustning av metall.
Tillämpa detta för grässkyddstillbehör.



Miljömärkning för bulleremission enligt EU- (inklusive lagstiftning för New South Wales) och brittiska direktiv och bestämmelser. Produktens garanterade ljudeffektnivå anges i *Tekniska data på sida 129* och på etiketten.

yyyywwxxxx

Typskylten visar serie-numret. **yyyy** är produktens årsår och **ww** är produktens vecka.

Notera: Övriga symboler/dekaler på produkten avser specifika krav för certifieringar på andra kommersiella marknader.

Produktansvar

Enligt lagstiftningen för produktansvar ansvarar vi inte för skador som vår produkt orsakar om:

- produkten repareras felaktigt
- produkten repareras med delar som inte kommer från tillverkaren eller inte har godkänts av tillverkaren
- produkten har ett tillbehör som inte kommer från tillverkaren eller inte har godkänts av tillverkaren
- produkten inte repareras vid ett godkänt servicecenter eller av en godkänd person.

Euro V-utsläpp



VARNING: Manipulering av motorn upphäver EG-typgodkännandet för den här produkten.

Säkerhet

Säkerhetsdefinitioner

Varningar, försiktighetsåtgärder och anmärkningar används för att betona speciellt viktiga delar i bruksanvisningen.



VARNING: Används om det finns risk för skador eller dödsfall för användaren eller kringstående om anvisningarna i bruksanvisningen inte följs.



OBSERVERA: Används om det finns risk för skada på produkten, annat material eller det angränsande området om anvisningarna i bruksanvisningen inte följs.

Notera: Används för att ge mer information som är nödvändig i en viss situation.

Allmänna säkerhetsanvisningar



VARNING: Läs varningsinstruktionerna nedan innan du använder produkten.

- Denna produkt alstrar ett elektromagnetiskt fält under drift. Detta fält kan under vissa

omständigheter ge påverkan på aktiva eller passiva medicinska implantat. För att reducera risken för omständigheter som kan leda till allvarliga eller livshotande skador rekommenderar vi därför personer med implantat att rådgöra med läkare samt tillverkaren av det medicinska implantatet innan denna produkt används.

- Använd aldrig produkten om du är trött, sjuk eller om du är påverkad av alkohol, droger eller läkemedel. Detta har en negativ inverkan på din syn, ditt omdöme och din kroppskontroll.
- Använd inte produkten vid ogynnsamma väderleksförhållanden, t.ex. tät dimma, kraftigt regn, hård vind och stark kyla. Att använda produkten i dåligt väder kan göra dig trött och innebära risker, exempelvis på grund av halt underlag och oförutsägbar fallriktning.
- Var alltid försiktig och använd sunt förnuft. Om du känner dig osäker angående en arbetssituation eller driftsproceduren efter att ha läst bruksanvisningen ska du rådfråga en serviceverkstad innan du fortsätter.
- Avlägsna tändhatten om du lämnar produkten utom synhåll.
- En använd ljustämplare/gnistfångare och monteringsyta för gnistfångare kan innehålla avlagringar av förbränningspartiklar som kan vara cancerframkallande. Undvik att utsättas för dessa ämnen vid hantering av ljustämplaren och/eller

gnistfångaren. Läs innan du hanterar ljuddämpare och gnistfångare *Kontrollera ljuddämparen på sida 108.*

Säkerhetsinstruktioner för montering



VARNING: Läs varningsinstruktionerna nedan innan du använder produkten.

- Använd godkända skyddshandskar när du monterar produkten och skärutrustningen.
- Avlägsna tändhatten från tändstiftet innan du monterar produkten.
- Se till att rätt styre och skärutrustningsskydd är monterat innan du använder produkten.
- Ett skadat eller felaktigt skärutrustningsskydd kan orsaka skador. Använd inte skärutrustningen utan ett godkänt monterat skärutrustningsskydd.
- Fäst kopplingskåpan och riggröret rätt innan du startar produkten.
- Medbringarihjulet och stödflänsen måste passas in korrekt i skärutrustningens centrumhål. Skärutrustning som ansluts på fel sätt kan orsaka skador eller dödsfall.
- Fäst selen i produkten för att förhindra skador på användaren eller andra personer.

Säkerhetsinstruktioner för drift



VARNING: Läs varningsinstruktionerna nedan innan du använder produkten.

- Före användning av produkten måste du förstå skillnaden mellan skogsrojning, gräsrojning och grässtrimning.
- Använd personlig skyddsutrustning, se *Personlig skyddsutrustning på sida 106.*
- Långvarig exponering för buller kan ge bestående hörselnedsättning. Använd därför alltid godkända hörselskydd.
- Lyssna efter varningssignaler och höga röster när du använder hörselskydd. Ta alltid av hörselskydden när motorn stängs av.
- Använd aldrig produkten om den har ändrats eller är skadad.
- Se till att tändhatten och tändkabeln inte är skadade. Detta för att undvika risk för elektriska stötar.
- Se dig omkring i arbetsområdet och se till att inga personer, djur eller föremål kan ha en negativ inverkan på säkerheten vid användning av produkten.
- Se dig omkring i arbetsområdet för att kontrollera att inga människor eller djur vidrör skärutrustningen eller träffas av föremål som slungas ut från skärutrustningen.
- Använd inte produkten i en situation eller på en plats där du inte kan få hjälp om en olycka inträffar.

- Använd inte produkten utan ett godkänt skärutrustningsskydd.
- Se till att människor och djur håller ett avstånd på minst 15 m under arbetet. Titta alltid bakom dig innan du vänder dig om med produkten. Stoppa produkten omedelbart om personer eller djur kommer in i säkerhetszonen på 15 m. Om ni är flera som arbetar i samma område måste ni hålla ett säkerhetsavstånd på minst två gånger trädets höjd eller 15 m.
- Undersök arbetsområdet. Undvik lösa föremål, till exempel stenar, krossat glas, spikar, ståltråd och snören, som kan slungas iväg eller sno in sig i skärutrustningen.
- Se till att du kan förflytta dig och stå säkert. Titta om det finns hinder i området runt omkring dig, t.ex. rötter, stenar, grenar och gropar. Var försiktig vid arbete i sluttingar.



- Sträck dig inte för långt. Stå stabilt med fötterna och håll god balans i alla lägen.
- Innan du startar produkten ska du lägga den på en plan yta, minst 3 m från bränslekällan och där du fyller på bränsle. Se till att inga föremål är nära eller vidrör skärutrustningen.
- Om skärutrustningen roterar vid tomgångsvarvtal ska du låta en serviceverkstad ställa in den. Använd inte produkten förrän den är inställd eller reparerad.
- Håll koll på utslungade föremål. Använd alltid godkända ögonskydd och håll dig borta från skärutrustningens skydd. Stenar och andra föremål kan slungas in i ögonen på dig och orsaka blindhet eller andra skador.
- Ställ inte ner produkten när motorn går utan att du har uppsikt över den.
- Ta inte bort klippt material, och låt inte andra personer ta bort klippt material, medan motorn är på eller skärutrustningen roterar, eftersom detta kan orsaka allvarliga personskador.
- Stanna alltid motorn och se till att skärutrustningen inte roterar innan du tar bort material som virats runt klingaxeln eller som har fastnat mellan skärutrustningsskyddet och skärutrustningen.
- Var försiktig när du tar bort material från området runt skärutrustningen. Vinkelväxeln blir varm under användning och kan orsaka brännskador.

- Motoravgaserna är heta och kan medföra gnistor. Risk för brand. Var försiktig runt torra och brännbara material.
- Använd aldrig produkten inomhus eller i utrymmen som saknar ventilation. Avgaserna innehåller kolmonoxid, som är en luktlös, giftig och livsfarlig gas.
- Stoppa motorn innan du flyttar till ett nytt arbetsområde. Anslut alltid transportskyddet innan du flyttar utrustningen.
- Överexponering av vibrationer kan leda till blodkärls- eller nervskador hos personer som har dålig blodcirkulation. Prata med läkare om du upplever kroppsliga symptom som kan relateras till överexponering av vibrationer. Exempel på sådana symptom är domningar, avsaknad av känsel, "kittlingar", "stickningar", smärta, avsaknad eller reduktion av normal styrka, förändringar i hudens färg eller dess yta. Dessa symptom uppträder vanligtvis i fingrar, händer eller handleder. Riskerna kan öka vid låga temperaturer.

Personlig skyddsutrustning



WARNING: Läs varningsinstruktionerna nedan innan du använder produkten.

- Använd alltid godkänd personlig skyddsutrustning när du använder produkten. Personlig skyddsutrustning kan inte eliminera skaderisken helt, men den reducerar effekten av en skada vid ett eventuellt olyckstillbud. Be din återförsäljare om hjälp med att välja rätt utrustning.
- Använd hjälm om träden i arbetsområdet är högre än 2 m.
- Använd godkända hörselskydd.
- Använd alltid godkända skyddsglasögon som uppfyller kraven i standarden ANSI Z87.1 i USA eller EN 166 i EU-länder. Använd visir för att skydda ansiktet. Visiret ger inte ett fullgott skydd för ögonen.



- Använd handskar vid behov, till exempel när du ansluter, undersöker eller rengör skärutrustningen.
- Använd skyddskängor med stålhätta och halkfri sula.
- Ha på dig kläder i slitstarkt material. Bär alltid kraftiga långbyxor och överdel med långa ärmar. Använd inte löst sittande kläder som kan fastna i kvistar och grenar. Använd inte smycken, korta byxor eller sandaler. Gå inte barfota. Sätt upp håret ordentligt så att det inte hänger nedanför axlarna.



- Ha första förband nära till hands.

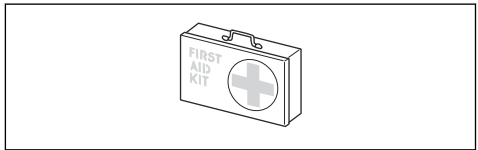

Säkerhetsanordning på produkten

För information om var du hittar säkerhetsanordningar, se *Produktöversikt på sida 102*.



WARNING: Läs varningsinstruktionerna nedan innan du använder produkten.

- Använd inte en produkt med skadade säkerhetsanordningar. Kontrollera och underhåll säkerhetsanordningarna regelbundet. Om säkerhetsanordningarna är skadade ska du kontakta din Husqvarna-serviceverkstad.
- Gör inga ändringar på säkerhetsanordningarna. Använd inte produkten om skyddskäpor, säkerhetsbrytare eller andra skyddsanordningar inte är monterade eller är defekta.
- För all service och reparation av produkten, särskilt av säkerhetsanordningarna, krävs särskild utbildning. Om säkerhetsanordningarna inte klarar de kontroller som beskrivs i den här bruksanvisningen måste du låta en serviceverkstad hjälpa dig. Vi garanterar att professionell service och reparation är tillgänglig. Om din återförsäljare inte är en serviceverkstad kan du tala med dem för information om närmaste serviceverkstad.
- Använd inte skärutrustningen utan ett godkänt skydd som monterats korrekt på skärutrustningen. Uppsök *Montera skärutrustningen på sida 111*.

Kontrollera dödmansgreppet

Dödmansgreppet låser gasreglaget i tomgångsläge.

1. Tryck in gasreglaget (B) och se till att det är låst.

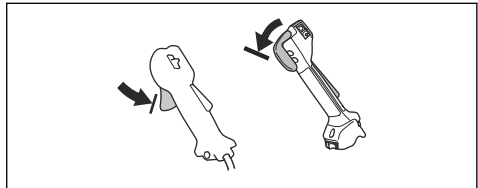

- Tryck in dödmansgreppet (A). Se till att gasreglaget (B) släpps.

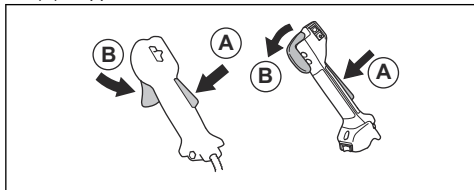

- Släpp handtaget och se till att dödmansgreppet (A) och gasreglaget (B) går tillbaka till sina ursprungslägen.
- Tryck på dödmansgreppet (A) och kontrollera att det går tillbaka till sitt ursprungliga läge när du släpper det.

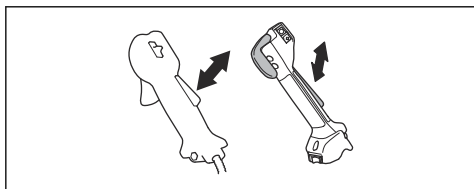

- Tryck på gasreglaget (B) och kontrollera att det går tillbaka till sitt ursprungliga läge när du släpper det.

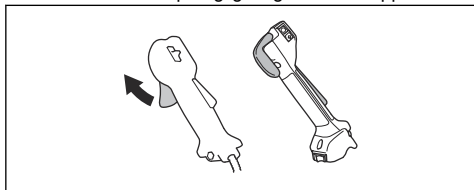

- Starta motorn och ge full gas.
- Släpp gasreglaget och se till att skärutrustningen stannar.

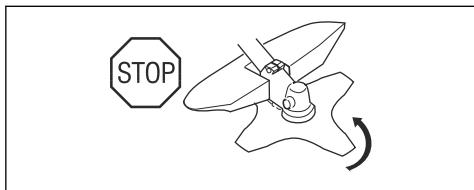

Kontrollera stoppkontakten

- Starta motorn.

- Flytta stoppkontakten till stoppläget och se till att motorn stannar.

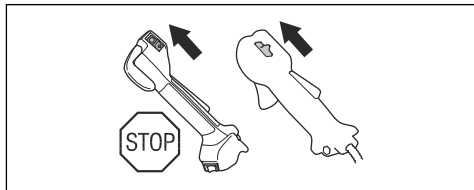

Kontrollera skärutrustningens skydd

Skärutrustningens skydd stoppar föremål som slungas ut mot användaren. Det förhindrar även skador som skulle inträffa om du vidrör skärutrustningen.

- Stoppa motorn.
- Kontrollera visuellt om det finns skador, till exempel sprickor.

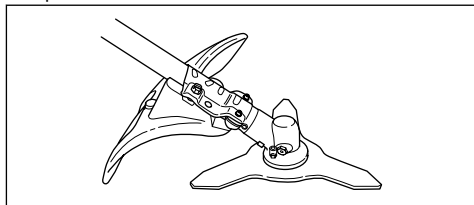

- Byt ut skärutrustningen om den är skadad.

Kontrollera avvibreringssystemet

Avvibreringssystemet minskar vibrationerna i handtagen till ett minimum, vilket gör arbetet lättare.

- Stoppa motorn.
- Kontrollera visuellt om det finns deformationer och skador, till exempel sprickor.
- Se till att sätta fast avvibreringssystemets delar på rätt sätt.

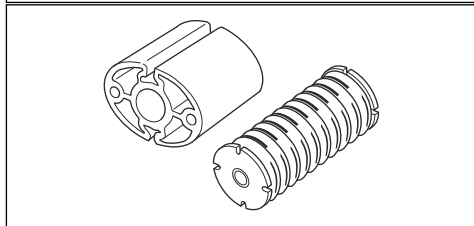
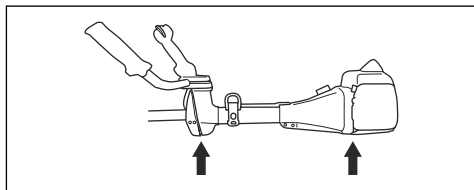

Kontrollera säkerhetsutlösningssystemet



VARNING: Använd inte en sele med skadad säkerhetsutlösningssystemet.

Med hjälp av säkerhetsutlösningssystemet kan du snabbt ta bort produkten från selen vid en nödsituation.

1. Stanna motorn.
2. Kontrollera visuellt om det finns skador, till exempel sprickor.
3. Lossa och koppla tillbaka säkerhetsutlösningssystemet för att säkerställa att den fungerar korrekt.

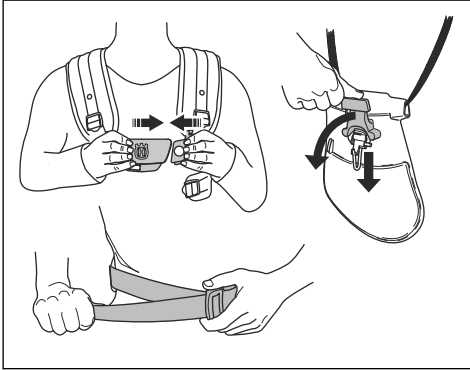

Kontrollera ljuddämparen



VARNING: Använd inte en produkt med en skadad ljuddämpare.



VARNING: Ljuddämparna blir mycket heta under och efter drift, samt vid tomgångsvarvtal. Använd skyddshandskar för att förhindra brännskador.

Ljuddämparen håller ljudnivån till ett minimum och leder bort motorens avgaser från föraren.

1. Stanna motorn.

2. Kontrollera visuellt om det finns skador eller någon deformation.



VARNING: En använd ljuddämpare/gnistfångare och monteringsyta för gnistfångare kan ha avlagringar av förbränningspartiklar på ytan som kan vara cancerframkallande. För att undvika hudkontakt och inandning av sådana partiklar vid rengöring och/eller service av gnistfångaren ska du alltid se till att

- använda handskar
- rengöra och/eller utföra service på en plats med bra ventilation
- inte använda tryckluft för att rengöra gnistfångarnätet
- använda en stålborste och borsta bort från kroppen när du rengör gnistfångaren.

3. Se till att ljuddämparen sitter fast ordentligt på produkten.

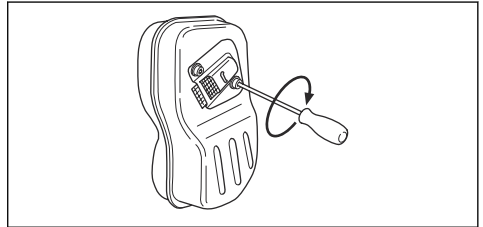

4. Om ljuddämparen på produkten har ett gnistskydd ska du kontrollera detta visuellt.

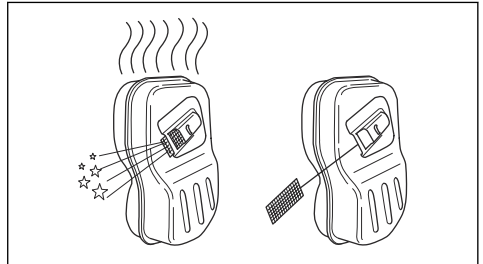

- a) Byt ut gnistfångarnätet om det går sönder.

- b) Rengör gnistskyddet om det är blockerat.
Uppsök *Rengöra ljuddämparen på sida 123* för mer information.

Kontrollera låsmuttern



VARNING: Stäng av motorn, använd skyddshandskar och var försiktig runt de vassa kanterna på skärutrustningen.

- Kontrollera att låsmuttern är korrekt fastsatt och ådragen. Se *Fästa och ta bort låsmuttern på sida 125*.

Skärutrustning



VARNING: Läs varningsinstruktionerna nedan innan du använder produkten.

- Utför regelbundet underhåll. Låt ett godkänt servicecenter regelbundet undersöka skärutrustningen för att göra justeringar eller reparationer.
 - Skärutrustningens prestanda ökar.
 - Skärutrustningens livslängd ökar.
 - Risken för olyckor minskar.
- Använd endast ett godkänt skydd till skärutrustningen. Se *Tillbehör på sida 132*.
- Använd inte en skadad skärutrustning.

Grästrimmerhuvud

- Se till att du drar åt grästrimmerlinan hårt och jämnt runt trumman för att minska vibrationerna.
- Använd endast godkända grästrimmerhuvuden och grästrimmerlinor. Se *Tillbehör på sida 132*.
- Använd rätt längd på grästrimmerlinan. En lång grästrimmerlina förbrukar mer motoreffekt än en kort grästrimmerlina.
- Se till att kniven på skärutrustningens skydd inte är skadad.
- Blöttlägg grästrimmerlinan i vatten i 2 dygn innan du sätter fast grästrimmerlinan på produkten. Detta ökar grästrimmerlinans livslängd.
- Se skärutrustningens anvisningar för korrekt laddning av lina och val av rätt lindiameter.

Sågklinga och gräsklinga

- Använd korrekt filade klingor. En felaktigt filad eller skadad klinga ökar risken för skador.
- Använd korrekt inställda klingor. Korrekt inställning av klinga är 1 mm. En felinställd klinga ökar risken för personskador och skador.
- För att fila och ställa in klingan ska du läsa anvisningarna som medföljer klingan.

Bränslesäkerhet



VARNING: Läs varningsinstruktionerna nedan innan du använder produkten.

- Blanda inte bränsle inomhus eller nära en värmekälla.
- Starta inte produkten om det finns bränsle eller motorolja på produkten. Ta bort det oönskade bränslet/oljan och låt produkten torka. Ta bort oönskat bränsle från produkten.
- Om du spillt bränsle på kläderna skall dessa bytas omedelbart.
- Se till att inte få bränsle på kroppen, det kan orsaka personskador. Om du får bränsle på kroppen använder du tvål och vatten för att ta bort bränslet.
- Starta inte motorn om du spiller olja eller bränsle på produkten eller på kroppen.
- Starta inte produkten om motorn har en läcka. Undersök regelbundet om motorn läcker.
- Var försiktig med bränsle. Bränsle är brandfarligt och ångorna är explosiva och kan orsaka skador eller dödsfall.
- Undvik att andas in bränsleångor då det kan orsaka personskador. Se till att det finns tillräckligt luftflöde.
- Rök inte i närheten av bränslet eller motorn.
- Placera inga varma föremål i närheten av bränslet eller motorn.
- Fyll inte på bränsle när motorn är på.
- Se till att motorn har svalnat innan du fyller på bränsle.
- Innan du fyller på bränsle bör du öppna bränsletanklocket långsamt och försiktigt släppa på trycket.
- Se till att det finns tillräckligt luftflöde vid tankning och blandning av bränsle (bensin och tvåtaktsolja) eller tömning av bränsletanken.
- Bränsle och bränsleångor är mycket brandfarliga och kan orsaka allvarliga skador vid inandning och hudexponering. Var därför försiktig vid hantering av bränsle och se till att det finns tillräckligt luftflöde vid bränslehantering.
- Dra åt tanklocket försiktigt, annars kan brand uppstå.
- Flytta produkten minst 3 m från den plats där du fyllde på tanken innan du startar den.
- Fyll inte på med för mycket bränsle i bränsletanken.
- Kontrollera att läckage inte kan uppstå när du flyttar produkten eller bränslebehållaren.
- Placera inte produkten eller bränslebehållaren där det finns öppen eld, gnistor eller tändlagor. Se till att det inte finns någon öppen eld i förvaringsutrymmet.
- Använd endast godkända behållare när du flyttar bränslet eller ställer undan bränslet för förvaring.
- Töm bränsletanken före långtidsförvaring. Följ lokala lagar om var du kan kasta bränsle.
- Rengör produkten före långtidsförvaring.

- Ta bort tändhatten innan du ställer undan produkten för förvaring så att motorn inte oavsiktligt startar.

Säkerhetsinstruktioner för underhåll



VARNING: Läs varningsinstruktionerna nedan innan du använder produkten.

- Stoppa motorn och se till att skärutrustningen stannar. Ta bort cylinderkåpan och koppla loss tändhatten innan du utför underhåll.
- Motorns avgaser innehåller kolmonoxid, en luktlös, giftig och mycket farlig gas som kan orsaka dödsfall. Kör inte produkten inomhus eller i slutna utrymmen.
- Motoravgaserna är heta och kan medföra gnistor. Kör inte produkten inomhus eller nära brandfarligt material.

- Tillbehör och ändringar av produkten som inte godkänts av tillverkaren kan orsaka allvarliga skador eller dödsfall. Modifiera inte produkten. Använd alltid originaltillbehör.
- Om underhåll inte utförs korrekt och regelbundet ökar risken för personskador och skador på produkten.
- Utför endast det underhåll som anges i den här bruksanvisningen. Låt en godkänd Husqvarna-serviceverkstad utföra all annan service.
- Låt en godkänd Husqvarna-serviceverkstad utföra service på produkten regelbundet.
- Byt ut skadade, slitna och trasiga delar.

Montering

Introduktion



VARNING: Innan du monterar produkten måste du läsa igenom och förstå kapitlet om säkerhet.



VARNING: Avlägsna tändstiftskabeln från tändstiftet innan du monterar produkten.

Montera gashandtaget

Notera: På vissa modeller monteras gashandtaget på fabriken.

1. Ta bort muttern och skruven nedtill på gashandtaget.
2. Sätt på gashandtaget på styrets högra del.

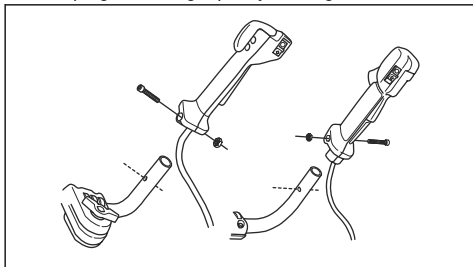

3. Passa in hålet för fästskruven i gashandtaget med hålet i styret.
4. Sätt skruven i hålet nedtill på gashandtaget, genom styret.
5. Sätt tillbaka och dra åt muttern.

Montera styret

1. Ta bort vredet och montera styret enligt bilden.

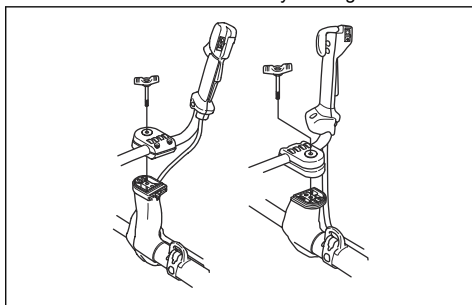

2. Dra åt vredet lätt.
3. Ta på dig selen och häng produkten i upphängningspunkten.
4. Justera handtaget för att få produkten i en bekväm arbetsställning.



5. Dra åt vredet helt.

Placera styret i transportläge

1. Lossa vredet.
2. Vrid styret medurs tills gashandtaget vidrör batteriet.
3. Vrid handtaget runt riggröret.

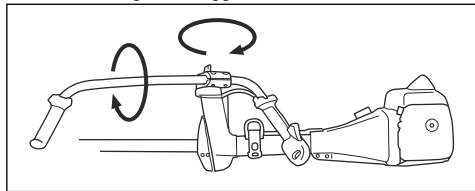

4. Dra åt vredet.

Montera skärutrustningen

Skärutrustningen inkluderar själva skärutrustningen och ett skydd till skärutrustningen.



VARNING: Använd skyddshandskar.



VARNING: Använd alltid ett rekommenderat skydd till skärutrustningen. Se *Tillbehör på sida 132*.



VARNING: En felaktigt ansluten skärutrustning kan resultera i personskada eller dödsfall.

Montera skyddskappan



OBSERVERA: Montera skyddskappan när du använder ett trimmerhuvud eller en plastkniv. Använd inte skyddskappan när du använder en gräsklinga.

1. Sätt skyddskappan i spåret på skärutrustningsskyddet.

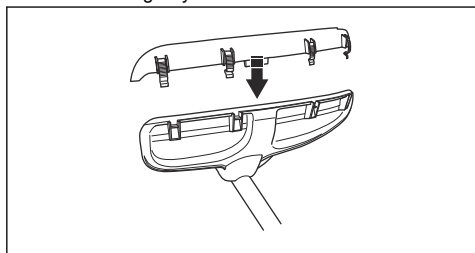

2. Sätt fast skyddskappan i rätt position på skärutrustningsskyddet med de fyra låskrokarna.

Ta bort skyddskappan

- Lossa låskrokarna med hjälp av tändstiftsskiftnyckeln.

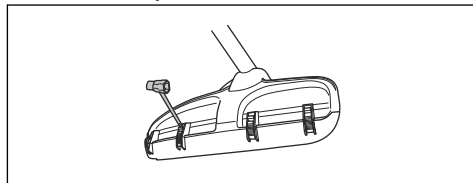

Montera gräsklingan och gräsklingskyddet/kombiskyddet

1. Placera klingskyddet/kombiskyddet (A) på riggröret och dra åt bulten för att fästa det.

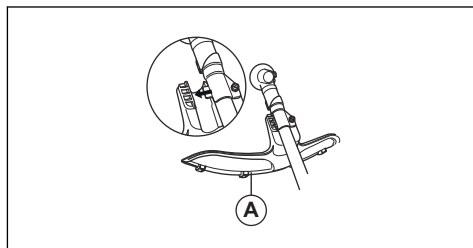

2. Se till att skyddskappan tas bort.
3. Vrid den utgående axeln tills ett av hålen i medbringarhjulet (B) är mitt för motsvarande hål i växelhuset.
4. För in låspinnen (C) i hålet så att riggröret låses.
5. Placera gräsklingan (D), stödfliänsen (F) och stödkoppen (F) på den utgående axeln.

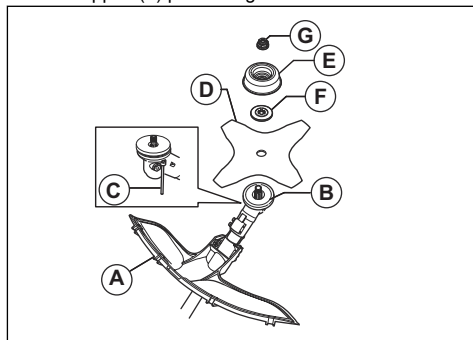

6. Kontrollera att medbringarhjulet och stödfliänsen hamnar rätt i gräsklingans centrumhål.

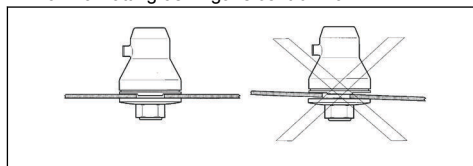

- Sätt dit muttern (G).
- Dra åt muttern med tändstiftshylsan. Håll tändstiftshylsans skaft nära klingskyddet. Dra åt i motsatt riktning mot hur skärutrustningen roterar. Dra åt till ett moment på 35–50 Nm.

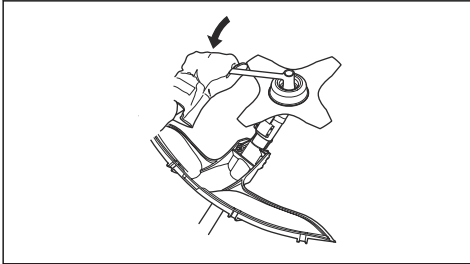

Montera sågklingskyddet (545FX, 545FXT och 545F)

- Montera sågklingskyddet (A) med de fyra skruvarna (L).

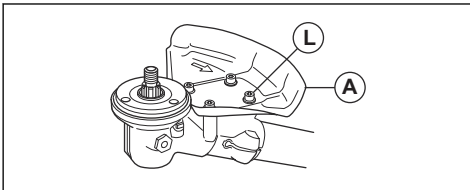

Montera sågklingskyddet 545FR, 545RX, 545RXT

- Montera fästet (A) och hållaren (B) med de två bultarna (C) på växelhuset (D).
- Montera sågklingskyddet (E) med de fyra bultarna (F) i fästet (A).

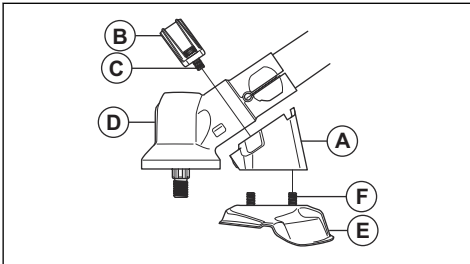

Montera sågklingan

- Montera medbringarhjulet (A) på den utgående axeln.
- Vrid den utgående axeln tills ett av hålen i medbringarhjulet är mitt för motsvarande hål i växelhuset.
- För in låspinnen (b) i hålet så att riggröret läses.

- Placera sågklingan (C) och stödfylsen (D) på den utgående axeln.

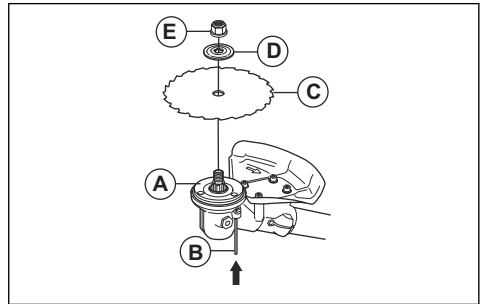

- Kontrollera att medbringarhjulet och stödfylsen hamnar rätt i gräsklingans centrumhål.

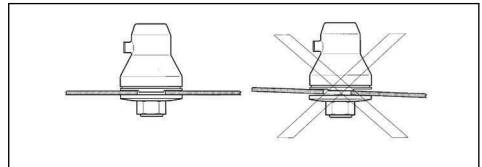

- Montera låsmuttern (E).

- Dra åt låsmuttern med hylsnyckeln. Håll tändstiftshylsans skaft nära klingskyddet. Dra åt i motsatt riktning mot hur skärutrustningen roterar. Dra åt till ett moment på 35–50 Nm.

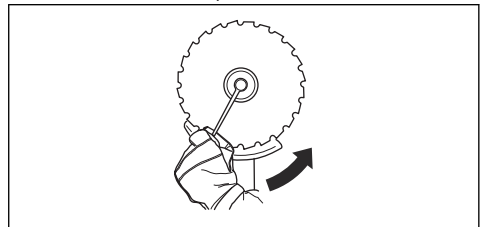

Montera trimmerskyddet eller kombiskyddet för trimmerhuvud och plastknivar

- Haka på trimmerskyddet/kombiskyddet (A) på låphållarens (M) båda krokarna.
- Vik skyddet runt riggröret och sätt fast det med en bult (L) på motsatt sida av riggröret.
- Sätt låspinnen (C) i spåret på skruvhuvudet och dra åt helt.

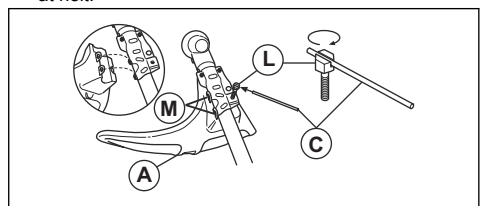

Montera ett trimmerhuvud eller plastblad

1. Placera medbringarhjulet (B) på den utgående axeln.
2. Rikta in metallkoppen (P) med mitten av klingspåret på medbringarhjulet.
3. Vrid den utgående axeln tills ett av hålen i medbringarhjulet är mitt för motsvarande hål i växelhuset.
4. För in låspinnen (C) i hålet så att riggröret låses.
5. Vrid trimmerhuvudet/plastknivarna (H) motsols för att fästa.

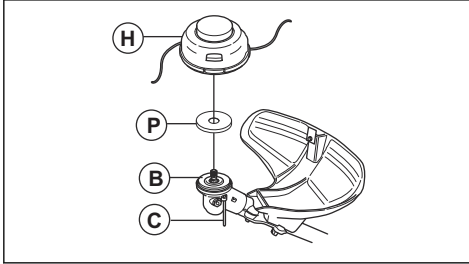

Justera Balance XT-selen (545FR, 545RX)

1. Sätt på dig selen.
2. Tryck ihop de två delarna av bröstplattan enligt bilden.

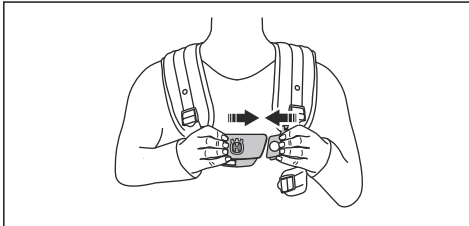

3. Spänn åt höftbandet tätt. Se till att höftbandet är i linje med höften.

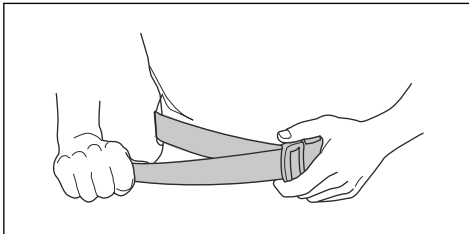

4. Dra åt bröstbandet hårt under vänster arm. Bröstbandet måste sitta hårt mot kroppen.

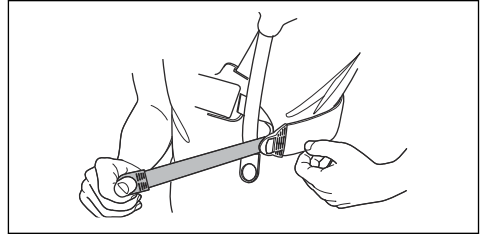

5. Justera axelbanden tills du har lika mycket vikt på båda axlarna.

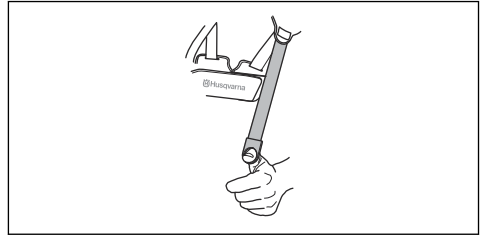

6. Justera höjden på upphängningspunkten. För skogsrojning är rätt höjd för upphängningspunkten ungefär 10 cm under höften. Se *Rätt balans för produkten på sida 116*.
7. Eventuellt måste du sänka upphängningspunkten när du trimmar gräs. Om du behöver göra det flyttar du upphängningsremmen (A) till den undre upphängningspunkten på selen.
8. Överför belastningen från axlarna till höften genom att spänna det elastiska bandet (B).

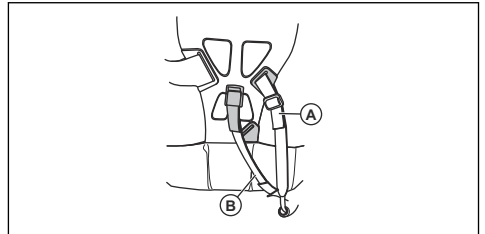

Justera Balance XT-selen

Se *Produktöversikt på sida 102* för en översikt över selen.

1. Stoppa motorn.
2. Tryck ner säkerhetsutlösningmekanismen för att lossa produkten från selen.
3. För att justera selen till användarens längd:
 - a) Tryck på den fjäderbelastade spärren.
 - b) Vrid axelbandsselen.

- c) Flytta axelbandsselen till ett lämpligt hål på ryggpattan.

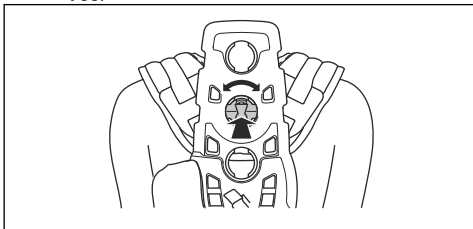

4. Fäst bandet (A) i rätt läge för gräsrojning eller skogsrojning.

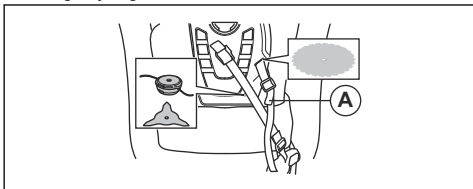

5. Spänn åt höftbandet tätt. Se till att höftbandet är i linje med höften.

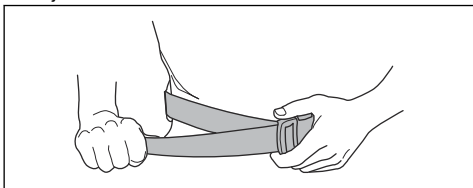

6. Tryck ihop de två delarna av bröstplattan enligt bilden.

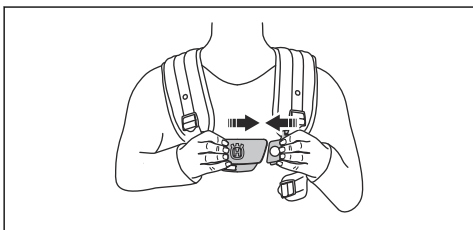

7. Fäst sidobandet i bröstplattan.

8. För att minska trycket mot bröstkorgen och axlarna ska du fästa sidobandet i bandet till höftkudden. Rekommenderas för kvinnor.

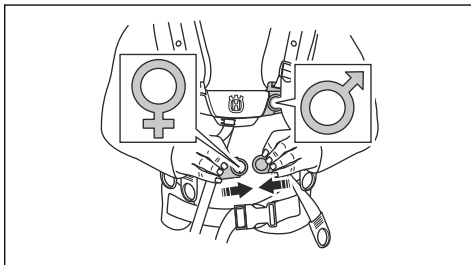

9. För att överföra mer belastning från axelbanden till höftbandet ska du spänna det elastiska bandet (B).

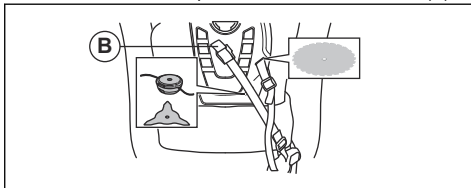

10. Justera axelbanden så att produktens vikt är jämnt fördelad på axlarna.

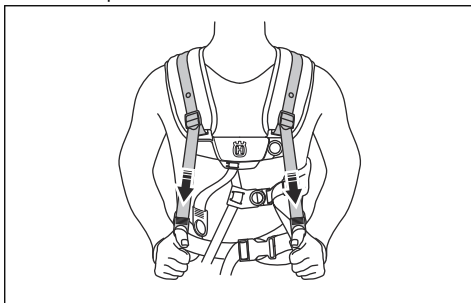

11. Justera sidobandet runt bröstkorgen tills bröstplattan är i linje med mitten av bröstet.

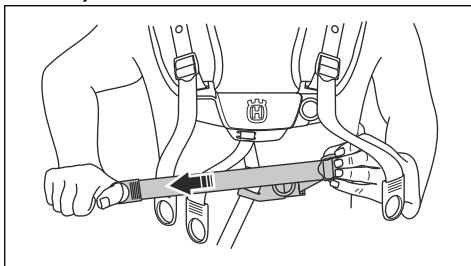

12. Justera höjden på upphängningspunkten. Se *Produktöversikt* på sida 102. För skogsrojning är rätt höjd för upphängningspunkten ungefär 10 cm under höften.

Introduktion



VARNING: Innan du använder produkten måste du läsa igenom och förstå kapitlet om säkerhet.

Innan du använder produkten

- Undersök arbetsområdet för att se till att du känner till terrängtypen, markens lutning och om det finns hinder som stenar, grenar och gropar.
- Gör en övergripande kontroll av produkten.
- Utför säkerhetsinspektioner, underhåll och service enligt den här bruksanvisningen.
- Se till att alla kåpor, skydd, handtag och skärutrustning är korrekt anslutna och inte skadade.
- Kontrollera att det inte finns sprickor i botten av sågklingans eller gräsklingas tänder eller vid centrumhålet. Byt ut klingan om den är skadad.

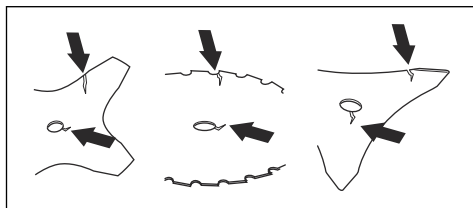

- Kontrollera om stödflänsen har sprickor. Byt ut stödflänsen om den är skadad.

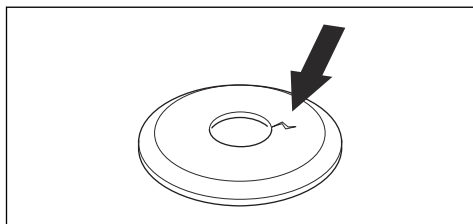

- Se till att låsmuttern inte kan tas bort för hand. Om du kan ta bort den med handen låser den inte skärutrustningen tillräckligt väl och måste ersättas.

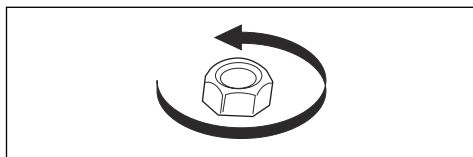

- Kontrollera om klingskyddet är skadat eller har sprickor. Byt ut klingskyddet om det har träffats av något eller om det har sprickor.
- Undersök om trimmerhuvudet och skärutrustningens skydd har skador eller sprickor. Byt ut

trimmerhuvudet och skärutrustningens skydd om de har träffats av något eller om de har sprickor.

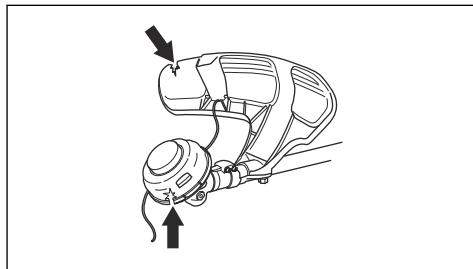

Bränsle

Denna produkt har en tvåtaktsmotor.



OBSERVERA: Motorn kan skadas om du fyller på med fel typ av bränsle. Använd en blandning av bensin och tvåtaktsolja.

Förblandat bränsle

- Använd förblandat alkylatbränsle från Husqvarna för bästa prestanda och förlängning av motorns livslängd. Det här bränslet innehåller mindre skadliga kemikalier jämfört med vanligt bränsle, vilket minskar de skadliga avgaserna. Mängden rester som finns kvar efter förbränning är lägre med detta bränsle, vilket håller komponenterna i motorn renare.

Blanda bränsle

Bensin

- Använd blyfri bensin av bra kvalitet med högst 10 % etanolhalt.



OBSERVERA: Använd inte bensin med ett oktantal lägre än 90 RON/87 AKI. Ett lägre oktantal kan orsaka motorknackning, vilket leder till motorskador.

Tvåtaktsolja

- För bästa resultat och funktion ska du använda tvåtaktsolja från Husqvarna.
- Om tvåtaktsolja från Husqvarna inte finns tillgänglig kan du använda en annan tvåtaktsolja av hög kvalitet för luftkylda motorer. Tala med en serviceverkstad för att välja rätt olja.



OBSERVERA: Använd inte tvåtaktsolja för vattenkylda utombordsmotorer, s.k. outboardoil.

Använd inte olja avsedd för fyrtaktsmotorer.

Blanda bensin och tvåtaktsolja

Bensin, liter	Tvåtaktsolja, liter
	2 % (50:1)
5	0,10
10	0,20
15	0,30
20	0,40



OBSERVERA: Små fel kan påverka blandningsförhållandet drastiskt när du blandar små mängder bränsle. Mät noga mängden olja för att se till att du får rätt blandning.

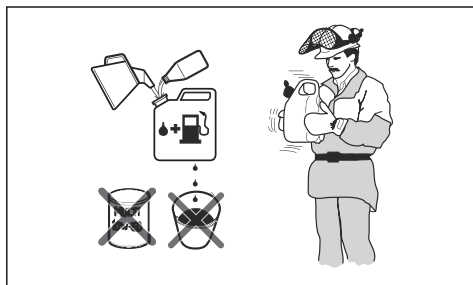

1. Fyll halva mängden bensin i en ren behållare för bränsle.
2. Tillsätt all olja.
3. Skaka bränsleblandningen.
4. Fyll i återstående mängd bensin i behållaren.
5. Skaka omsorgsfullt bränsleblandningen.



OBSERVERA: Blanda inte bränsle för mer än en månad i taget.

Fylla på bränsletanken



VARNING: Följ nedanstående procedur för din säkerhet.

1. Stanna motorn och vänta tills den har svalnat.

2. Torka rent runt bränsletanklocket.

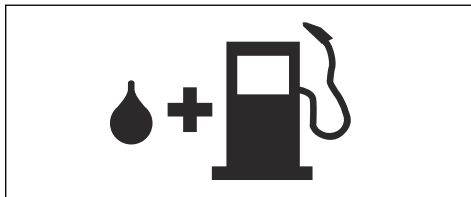

3. Skaka behållaren och kontrollera att bränslet är helt blandat.
4. Ta bort tanklocket långsamt för att släppa på trycket.
5. Fyll bränsletanken.



OBSERVERA: Kontrollera att det inte finns för mycket bränsle i bränsletanken. Bränslet expanderar när det blir varmt.

6. Dra åt bränsletanklocket ordentligt.
7. Torka upp bränslespill på och runt produkten.
8. Flytta produkten minst tre meter bort från tankningsplatsen och bränsledepån innan du startar motorn.

Notera: Information om var bränsletanken sitter på produkten finner du i *Introduktion på sida 102*.

Arbetsläge

- Håll produkten med båda händerna.
- Håll produkten på höger sida av kroppen.
- Håll skärutrustningen under midjenivå.
- Ha alltid produkten fäst vid selen.
- Håll alla kroppsdelar borta från varma ytor.
- Håll alla kroppsdelar borta från skärutrustningen.

Rätt balans för produkten

Vid skogsröjning har produkten rätt balans när den fritt hänger vågrätt från upphängningspunkten. Med rätt balans minskar risken för stensågning när du släpper styret.

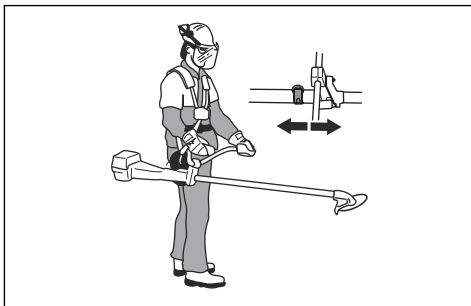

Vid gräsrojning har produkten rätt balans när klingan är vid klipphöjd nära marken.

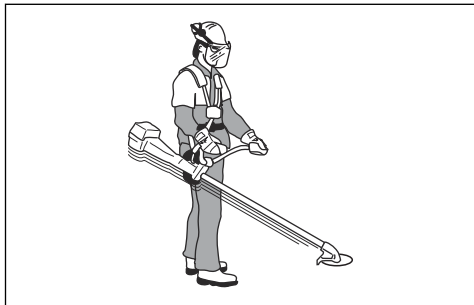

Starta kall motor

1. Dra chokereglaget (A) uppåt.
2. Tryck på dekompressionsventilen (B).

Notera: Dekompressionsventilen flyttas till den ursprungliga positionen när produkten startar.

3. Tryck på bränslepumpblåsan (C) ungefär sex gånger eller tills bränsle börjar fylla blåsan. Det är inte nödvändigt att fylla bränslepumpblåsan helt.

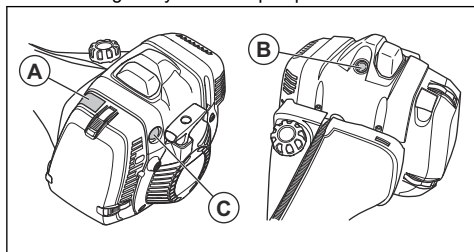

4. Håll motorkroppen på marken med vänster hand.

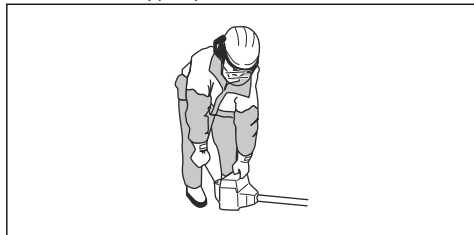

OBSERVERA: Kliv inte på produkten.

5. Dra i startsnörets handtag långsamt tills du känner ett motstånd. När du känner motstånd drar du snabbt och hårt i starthandtaget.

Notera: Vira inte startsnöret runt handen.

6. Fortsätt att dra i starthandtaget tills motorn startar.



OBSERVERA: Dra inte ut startsnöret helt och släpp inte heller startsnörets handtag. Släpp startsnöret långsamt. Om du inte följer de här instruktionerna kan motorn skadas.

7. Ställ chokereglaget i driftpositionen och ge fullgas.

Starta motorn när den är varm ((545F, 545FX, 545FXT))

1. Ställ stoppkontakten (A) i startläge.
2. Dra chokereglaget (B) uppåt.
3. Ställ gasreglaget (C) i startläget.
4. Tryck på bränslepumpblåsan (D) tio gånger. Det är inte nödvändigt att fylla bränslepumpblåsan helt.

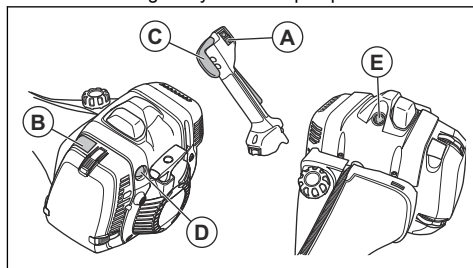

Notera: Använd inte dekompressionsventilen (E).

5. Dra snabbt och kraftigt i startsnörets handtag. Dra i startsnörets handtag tills motorn startar.

Starta motorn när den är varm ((545FR, 545RX, 545RXT))

1. Ställ stoppkontakten (A) i startläge.
2. Tryck in gasreglagespärren (B) och gasreglaget (C).
3. Tryck på startknappen (D) medan du aktiverar gasreglaget (C).
4. Släpp gasreglagespärren och gasreglaget.
5. Tryck på bränslepumpblåsan (E) tio gånger. Det är inte nödvändigt att fylla bränslepumpblåsan helt.

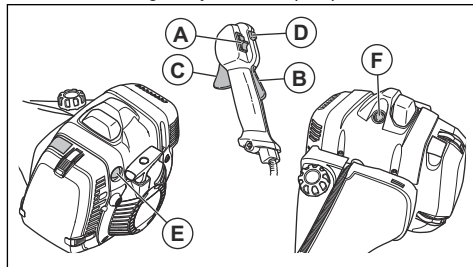

Notera: Använd inte dekompressionsventilen (F).

6. Dra snabbt och kraftigt i startsnörets handtag. Dra i startsnörets handtag tills motorn startar.

Stänga av motorn

- Flytta stoppkontakten till stoppläget.

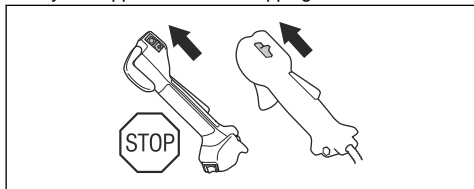

Uppvärmda handtag

545FXT har värmeelement i handtagen. Det finns en till- och frånslagning på gashandtaget. Värmeelementen håller automatiskt en temperatur på 70° när värmen är på.

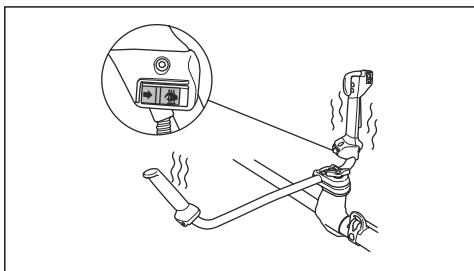

Kast

Ett kast är när produkten rör sig snabbt och kraftfullt åt sidan. Ett kast inträffar när gräsklingan eller sågklingan träffar eller fastnar i ett föremål som inte kan klippas. Ett kast kan slunga ut produkten eller användaren i alla riktningar. Det finns risk för skador på användaren och människor runt omkring.

Risken ökar i områden där det är svårt att se det material som kapas.

Skär inte med det område på klingan som visas i svart. Klingans hastighet och rörelse kan orsaka kast. Risken ökar med tjockleken på den gren som kapas.

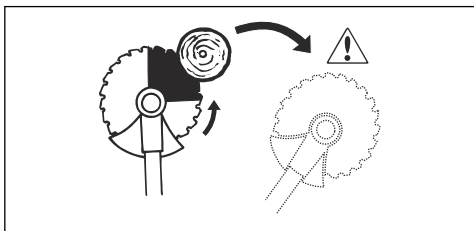

Allmänna arbetsinstruktioner



VARNING: Var försiktig när du kapar ett träd som är i spänning. Det kan fjädra tillbaka till sitt normala läge före eller efter snittet och träffa dig eller produkten och orsaka skador.

- Rensa ett öppet utrymme i ena änden av arbetsområdet, och börja arbeta därifrån.
- Rör dig i ett regelbundet mönster över arbetsområdet.

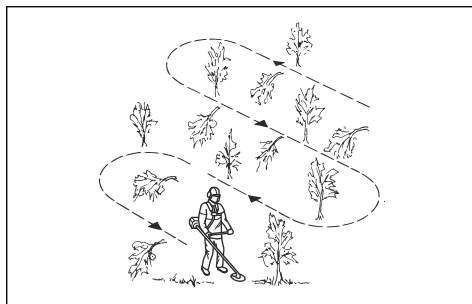

- För produkten helt till vänster och höger, för att rensa en bredd på 4–5 m under varje varv.
- Rensa en längd på 75 m innan du vänder och går tillbaka. Flytta med dig bränsledunken när du går vidare.
- Rör dig i den riktning där du inte behöver gå över diken och hinder mer än nödvändigt.
- Rör dig i den riktning där vinden gör att den klippta vegetationen faller i det rensade området.

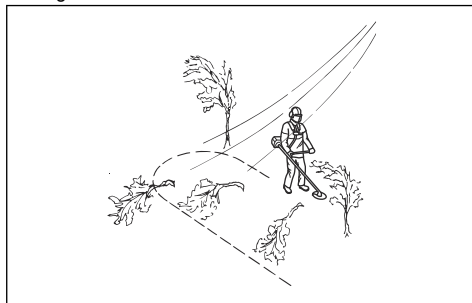

- Rör dig längs med sluttningar, inte upp och ner.

Skogsröjning med sågklinga

Fälla ett träd till vänster

För att fälla åt vänster ska trädets nederdel tryckas åt höger.

1. Ge fullgas.
2. Placera sågklingan mot trädets enligt bilden.

3. Luta sågklingan och tryck den kraftfullt snett nedåt och åt höger. Tryck samtidigt på trädet med klingskyddet.

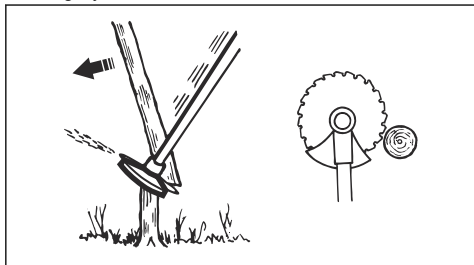

Fälla ett träd åt höger

För att fälla åt höger ska trädets nederdel tryckas åt vänster.

1. Ge fullgas.
2. Placera sågklingan mot trädet enligt bilden.
3. Luta sågklingan och tryck den kraftfullt snett uppåt och åt höger. Tryck samtidigt på trädet med klingskyddet.

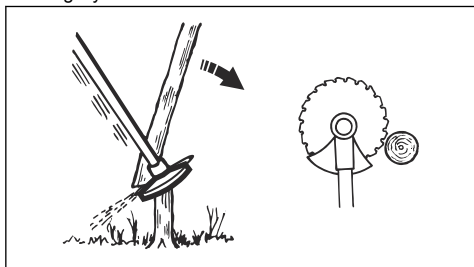

Fälla ett träd framåt

För att fälla framåt ska trädets nederdel tryckas bakåt.

1. Ge fullgas.
2. Placera sågklingan mot trädet enligt bilden.
3. Dra sågklingan bakåt med en snabb rörelse.

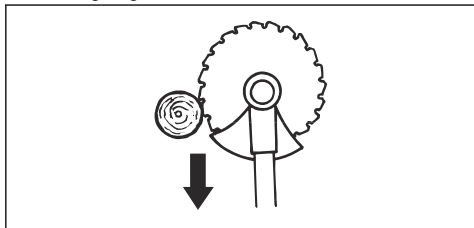

Fälla stora träd

Stora träd måste kapas från två håll.

1. Undersök i vilken riktning trädet kommer att falla.
2. Ge fullgas.

3. Gör det första skäret på den sida av trädet som det kommer att falla åt.

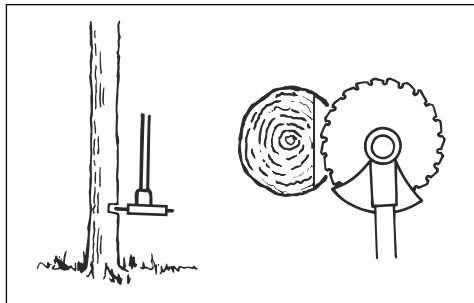

4. Skär igenom trädet från andra sidan.

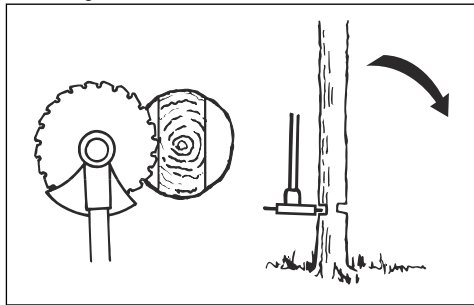

OBSERVERA: Om sågklingan blir blockerad ska du inte dra i produkten med en plötslig rörelse. Det kan orsaka skador på sågklingan, vinkelväxeln, riggröret eller styret. Släpp handtagen, håll fast riggröret med båda händerna och dra försiktigt i produkten.

Notera: Använd mer kaptryck för att fälla små träd. Använd mindre kaptryck för att fälla stora träd.

Buskröjning med sågklinga

För att fälla åt vänster ska trädets nederdel tryckas åt höger.

- Skär ner tunna träd och buskar.
- För produkten från sida till sida.
- Kapa många träd i en rörelse.

- För grupper av tunna träd:

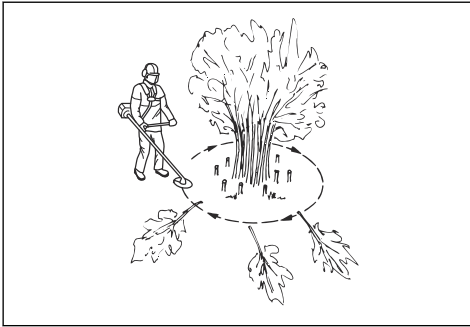

- a) Kapa de yttre träden högt upp.
- b) Kapa de yttre träden till rätt höjd.
- c) Kapa från mitten. Om du inte kan nå mitten ska du kapa de yttre träden högt upp och låta dem falla. Detta minskar risken för att sågklingan blir blockerad.

Gräsröjning med gräsklinga



OBSERVERA: Använd inte gräsklingor och gräsknivar på trä. Använd enbart gräsklingor och gräsknivar för långt eller kraftigt gräs.

- För produkten från sida till sida.
- Starta rörelsen från höger till vänster när du klipper. För produkten till höger innan du skär igen.
- Skär med vänster sida av gräsklingan.

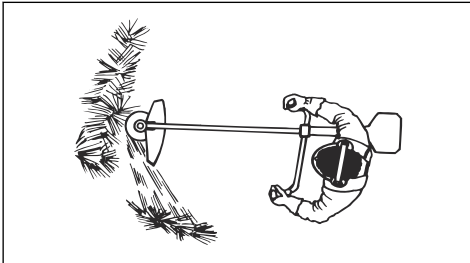

- Vinkla gräsklingan till vänster för att få gräset att falla i en rad. Det gör det lättare att samla ihop gräset.
- Stå stadigt med fötterna isär.
- Flytta dig framåt efter varje rörelse åt höger och se till att du står stadigt innan du skär igen.
- Håll stödkoppen med ett lätt tryck mot marken för att se till att gräsklingan inte slår i marken.
- Följ dessa anvisningar för att minska risken för att klippt materialet lindas runt gräsklingan:
 - a) Ge fullgas.
 - b) Flytta inte gräsklingan genom klippt material när du för produkten från vänster till höger.

- Innan du samlar in klippt material ska du stanna motorn och ta bort produkten från selen. Ställ produkten på marken.

Grästrimning med trimmerhuvud

Klipa gräset

1. Håll trimmerhuvudet strax ovanför marken och luta det. Tryck inte ned trimmerlinan i gräset.

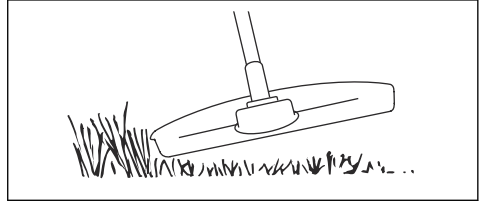

2. Minska längden på trimmerlinan med 10–12 cm.
3. Minska motorens varvtal för att minska risken för skador på växter.
4. Använd 80 % gas när du klipper gräset nära föremål.



Avlägsna gräs med en gräsklinga

1. Gräsklingor och gräsknivar får ej användas till vedartade stammar.
2. För alla typer av högt eller kraftigt gräs används gräsklinga.
3. Gräs mejas ned med pendlande rörelse i sidled, där rörelse från höger till vänster är röjningsmomentet och rörelse från vänster till höger är returrörelse. Låt klingan arbeta med vänstra sidan (mellan klockan 8 och 12).
4. Om klingan lutar något åt vänster vid gräsröjning samlas gräset i en sträng som underlättar uppsamling vid t ex krattning.
5. Sträva efter att arbeta rytmiskt. Stå stadigt med fötterna isär. Flytta framåt efter returrörelsen och ställ dig stadigt igen.
6. Låt stödkoppen ligga an lätt mot marken. Den är till för att skydda klingan från markansättning.
7. Minska risken för att materialet ska lindas runt klingan genom att alltid arbeta med fullgas och undvika det redan skurna materialet under returrörelsen.

- Stanna motorn, lossa selen och placera maskinen på marken innan du samlar ihop det skurna materialet.

Klippa gräset

- Se till att trimmerlinan är parallell med marken när du klipper gräset.

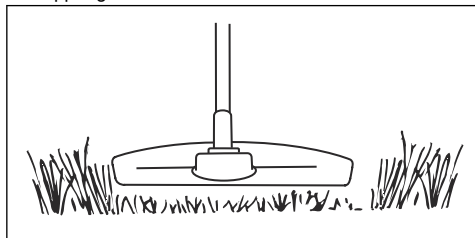

- Tryck inte ned trimmerhuvudet mot marken. Det kan orsaka skador på produkten.
- För produkten från sida till sida när du klipper gräset. Använd fullt varvtal.

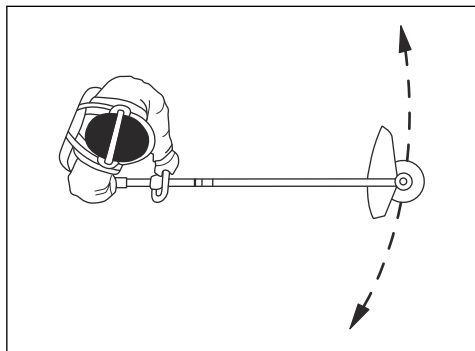

Sopa gräset

Luftflödet från den roterande trimmerlinan kan användas för att ta bort klippt gräs från ett område.

- Håll trimmerhuvudet och trimmerlinan parallellt mot och ovanför marken.
- Ge fullgas.
- För trimmerhuvudet från sida till sida och sopa bort gräset.



WARNING: Rengör trimmerhuvudets kåpa varje gång du monterar ny trimmerlina för att förhindra obalans och vibrationer i handtagen. Gör även en kontroll av andra delar av trimmerhuvudet och rengör det vid behov.

Underhåll

Introduktion



WARNING: Innan du utför underhåll måste du läsa och förstå kapitlet om säkerhet.

För allt service- och reparationsarbete på produkten krävs särskild utbildning. Vi garanterar att du kan få en fackmannamässig reparation och service utförd. Om din återförsäljare inte är en serviceverkstad kan du tala med dem för information om närmaste serviceverkstad.

Mer information finns här i www.husqvarna.com.

Underhållsschema

Underhåll	Dagligen	Varje vecka	Varje månad
Rengör utsidan.	X		
Undersök om det finns några skador på selen.	X		
Undersök om snabbtölningsmekanismen på selen är skadad och se till att den fungerar korrekt.	X		

Underhåll	Dagligen	Varje vecka	Varje månad
Kontrollera gasreglagespärren och gasreglaget. Se <i>Kontrollera dödmansgreppet på sida 106.</i>	X		
Se till att skärutrustningen inte roterar vid tomgångsvarvtal.	X		
Kontrollera stoppkontakten. Se <i>Kontrollera stoppkontakten på sida 107.</i>	X		
Undersök om skärutrustningens skydd är skadat eller har sprickor.	X		
Se till att såg- och gräsklingan är monterade på rätt sätt. Se till att såg- och gräsklingan är vassa och att de inte är skadade.	X		
Undersök om stödfälansen har skador eller sprickor. Byt den om den är skadad.	X		
Undersök om trimmerhuvudet har skador eller sprickor. Byt den om den är skadad.	X		
Undersök om handtaget och styret är skadade och se till att de är monterade på rätt sätt.	X		
För skärutrustning med en stödkopp drar du åt låsskruven helt.	X		
För skärutrustning med en låsmutter drar du åt låsmuttern helt.	X		
Undersök om transportskyddet har skador och se till att det kan sättas fast ordentligt.	X		
Undersök om motorn, bränsletanken och bränsleledningarna läcker.	X		
Rengör luftfiltret. Byt den om den är skadad.	X		
Dra åt muttrar och skruvar.	X		
Undersök om startmotorn och startsnöret är skadade.		X	
Undersök om avvibreringselementen har skador eller sprickor. ²⁵		X	
Undersök tändstiftet. Se <i>Så undersöker du tändstiftet på sida 127.</i>		X	
Rengör kylsystemet.		X	
Rengör eller byt ut gnistskyddet.		X	
Rengör förgasarens utsida och området runt denna.		X	
Se till att vinkelväxeln är fylld till tre fjärdedelar med fett.		X	
Rengör eller byt ut gnistskyddet. Se <i>Kontrollera ljuddämparen på sida 108.</i>		X	
Undersök om bränslefiltret är förorenat och om bränsleslangen har sprickor eller andra skador. Byt ut vid behov.			X
Undersök alla kablar och anslutningar.			X
Undersök om kopplingen, kopplingsfjädern eller kopplingstrumman är slitna. Byt dem om det behövs.			X
Byt tändstiftet.			X
Smörj drivaxeln. ²⁶			X

²⁵ Byt avvibreringselementet efter varje säsong, eller minst en gång per år.

²⁶ Med ett intervall på tre månader.

Så justerar du tomgångsvarvtalet

Din Husqvarna-produkt är tillverkad enligt specifikationer som minskar skadliga utsläpp.

1. Se till att luftfiltret är rent och att luftfilterkåpan sitter fast innan du justerar tomgångsvarvtalet.
2. Justera tomgångsvarvtalet med tomgångsjusteringskruven T som är märkt med "T".
 - a) Vrid tomgångsjusteringskruven T medurs tills skärutrustningen börjar rotera.

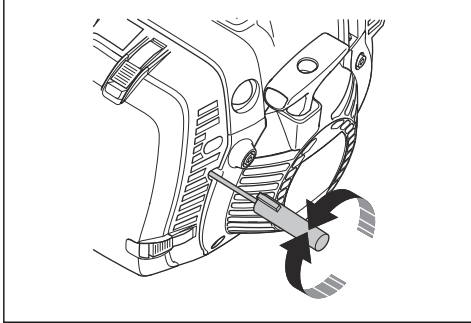

- b) Vrid tomgångsjusteringskruven T moturs tills skärutrustningen stannar.



VARNING: Om skärutrustningen inte stannar när du justerar tomgångsvarvtalet kontaktar du en serviceverkstad. Använd inte produkten förrän den är korrekt inställd eller reparerad.

3. Tomgångsvarvtalet är korrekt när motorn arbetar jämnt i alla positioner. Tomgångsvarvtalet ska vara lägre än det varvtal då skärutrustningen börjar rotera.

Notera: Se *Tekniska data på sida 129* för rekommenderat tomgångsvarvtal.

Justera startgasvarvtalet (545FR, 545RX, 545RXT)

1. Använd tomgångsvarvtalet på produkten.
2. Tryck på startgasspärren. Se *Produktöversikt på sida 102*.

3. Om startgasvarvtalet är lägre än 4 000 varv/min vrid du justerskruven (A) medurs. När skärutrustningen börjar rotera vrid du justerskruven (A) ett halvt varv medurs.

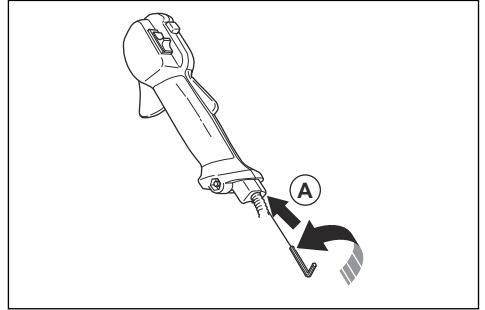

4. Om startgasvarvtalet är mer än 6 500 varv/min vrid du justerskruven (A) moturs. När skärutrustningen börjar rotera vrid du justerskruven (A) ett halvt varv.

Rengöra ljuddämparen



VARNING: Ljuddämparen blir mycket het under och efter drift, samt vid tomgångsvarvtal. Risk för brand och brännskador.



VARNING: En använd ljuddämpare/ gnistfångare och monteringsyta för gnistfångare kan ha avlagringar av förbränningspartiklar på ytan som kan vara cancerframkallande. För att undvika hudkontakt och inandning av sådana partiklar vid rengöring och/eller service av gnistfångaren ska du alltid se till att

- använda handskar
- rengöra och/eller utföra service på en plats med bra ventilation
- inte använda tryckluft för att rengöra gnistfångarnätet
- använd en stålborste och borsta bort från kroppen när du rengör gnistfångaren.

1. Om ljuddämparen på produkten har ett gnistskydd ska du rengöra detta med en stålborste. Byt ut gnistfångarnätet om det går sönder.

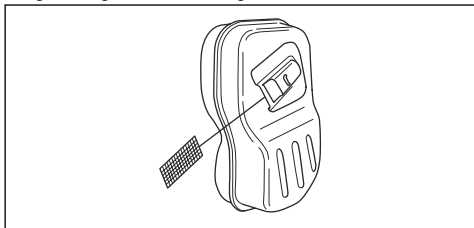

OBSERVERA: Ett blockerat gnistskydd gör att motorn blir för varm och leder till skador på kolv och cylinder.



OBSERVERA: Om gnistskyddet ofta är blockerat ska du låta din serviceverkstad undersöka ljuddämparen.

Rengöra kylsystemet och starthakarna

Kylsystemet innehåller:

- Cylinderkäpa (A)
- Kylflänsar på cylindern (B)
- Flänsar på svänghjulet (C)
- Luftintag på startapparaten (D)
- Starthakarna (E) finns på svänghjulen

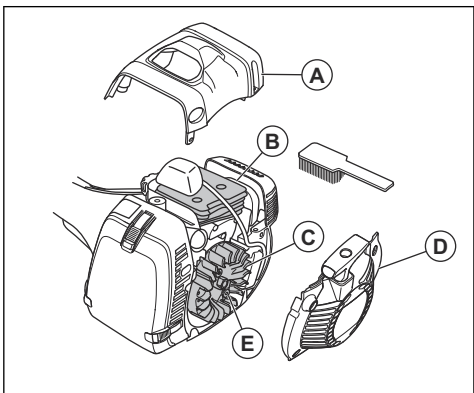

Rengör kylsystemet varje vecka eller oftare om det behövs.

1. Ta bort startapparatsens skydd och cylinderkåpan.
2. Rengör kylsystemet med en borste.
3. Undersök om starthakarna och området runt dem är smutsiga.
4. Rengör runt starthakarna med en borste för att se till att de kan röra sig fritt.

Lufffilter

Ta bort damm och smuts från lufffiltret för att hålla det rent och undvika dessa problem:

- Förgasorstörningar.
- Problem när du startar produkten.
- Sämre effekt.
- Ökat slitage på motordelar.
- För hög bränsleförbrukning.

Kontrollera ett papperslufffilter

1. Ställ chokereglaget i chokeläge.
2. Öppna de tre snäpplåsen som håller lufffilterkåpan på plats.
3. Ta bort lufffilterkåpan.
4. Lyft bort lufffiltret.

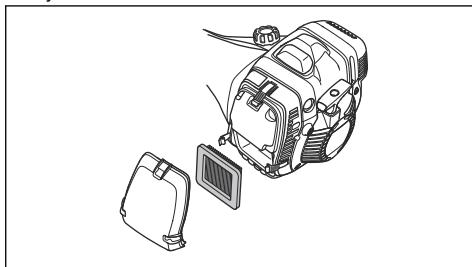

5. Undersök och rengör lufffilterhuset med en borste.
6. Undersök lufffiltret. Byt lufffiltret om det är smutsigt eller skadat. Använd endast godkända Husqvarna-lufffilter.



OBSERVERA: Böj eller vik inte lufffiltret, eftersom det kan göra att det skadas. Byt lufffiltret om det är skadat.

Rengöra ett nylonlufffilter

1. Ställ chokereglaget i chokeläge.
2. Öppna de tre snäpplåsen som håller lufffilterkåpan på plats.
3. Ta bort lufffilterkåpan.
4. Lyft bort lufffiltret.

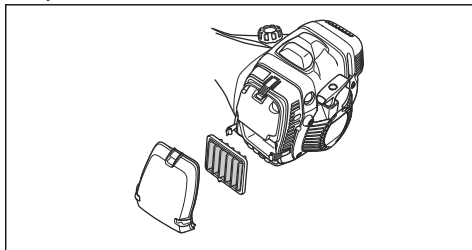

5. Undersök och rengör lufffilterhuset med en borste.

- Undersök luftfiltret. Rengör luftfiltret med hjälp av varmt tvålsvatten. Byt luftfiltret om det inte blir helt rent eller om det är skadat. Använd endast godkända Husqvarna-luftfilter.



OBSERVERA: Böj eller vik inte luftfiltret, eftersom det kan göra att det skadas. Byt luftfiltret om det är skadat.

Byta från ett pappersluftfilter till ett nylonluftfilter

Använd ett nylonluftfilter när temperaturen är lägre än 5 °C.

- Ställ chokereglaget i chokeläge.
- Öppna de tre snäpplås som håller luftfilterkåpan på plats.
- Ta bort luftfilterkåpan.
- Lyft bort luftfiltret.

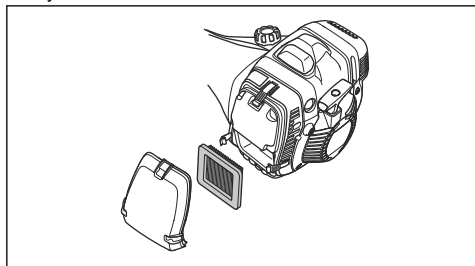

- Undersök och rengör filterhuset med en borste.
- Undersök filtret. Byt ut filtret om det är smutsigt eller skadat.
- Installera nylonluftfiltret på rätt sätt.

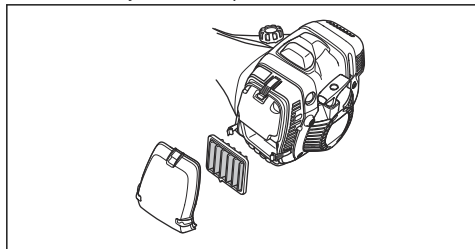

- Sätt fast luftfilterkåpan.
- Stäng de tre snäpplås som håller luftfilterkåpan på plats.



OBSERVERA: Böj inte och vik inte filtret eftersom detta kan orsaka skador på filtret. Ett skadat filter måste alltid bytas ut.

Smörja vinkelväxeln

- Tag bort skärutrustningen.

- Placera produkten med fettpluggen i sitt högsta läge.
- Ta bort fettpluggen.

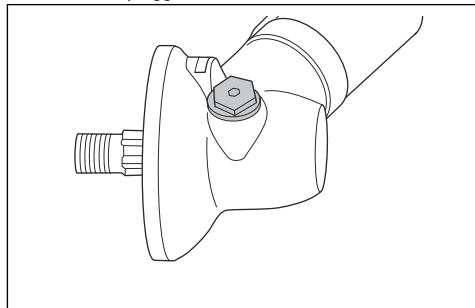

- Titta in i fettpluggens hål och vrid drivaxeln. Fettnivån (A) måste vara i nivå med toppen på kugghjulen (B).

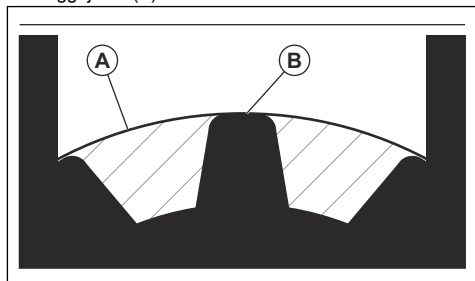

- Om fettnivån är för låg fyller du vinkelväxeln med vinkelväxelfett från Husqvarna. Fyll på långsamt och vrid drivaxeln medan du har på vinkelväxelfett. Stanna vid rätt nivå (B).



OBSERVERA: En felaktig mängd fett kan skada vinkelväxeln.

- Montera fettpluggen.

Drivaxel

Smörj drivaxeln med ett intervall på tre månader. Låt en serviceverkstad hjälpa dig om du inte är säker på förfarandet.

Fästa och ta bort låsmuttern



VARNING: Stäng av motorn, använd skyddshandskar och var försiktig runt de vassa kanterna på skärutrustningen.

Använd låsmuttern för att fästa vissa typer av skärutrustning. Låsmuttern är vänstergängad.

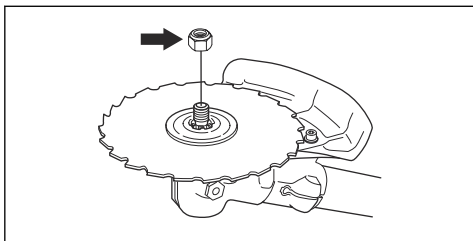

- Använd en tändstiftshylsa med ett tillräckligt långt skaft för att du ska kunna hålla din hand bakom skärutrustningens skydd. Pilen på bilden visar det område där du tryggt kan använda tändstiftshylsan.

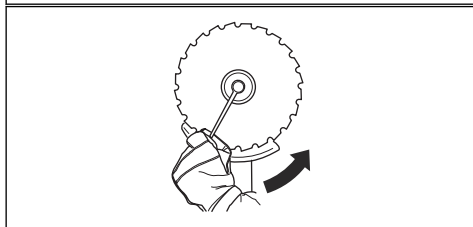
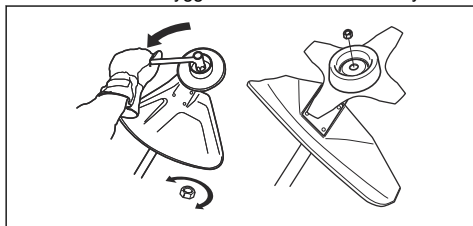

- För att fästa ska du dra åt låsmuttern i motsatt riktning mot hur skärutrustningen roterar.
- För att ta bort låsmuttern ska du vrida den i samma riktning som skärutrustningen roterar.
- Håll koll på hur många gånger du tar bort och monterar låsmuttern. Byt ut låsmuttern efter ca tio gånger.

Notera: Se till att du kan inte vrida låsmuttern för hand. Byt låsmutter om nylonlåsningen inte har ett motstånd på minst 1,5 Nm.

Fila gräskniven och gräsklingan



VARNING: Stoppa motorn. Använd skyddshandskar.

- För att fila gräskniven eller gräsklingan på rätt sätt ska du läsa anvisningarna som medföljer skärutrustningen.
- Fila alla eggar lika mycket för att behålla balansen.

- Använd en enkelgradig flatfil.

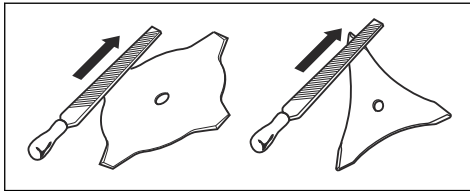

VARNING: Kassera alltid en klinga som är skadad. Försök inte att göra en böjd eller vriden klinga rak och använda den igen.

Fila sågklingan



VARNING: Stoppa motorn. Använd skyddshandskar.

- För att fila klingan ska du läsa anvisningarna som medföljer klingan.
- Se till att produkten och klingan har tillräckligt stöd när du filar den.

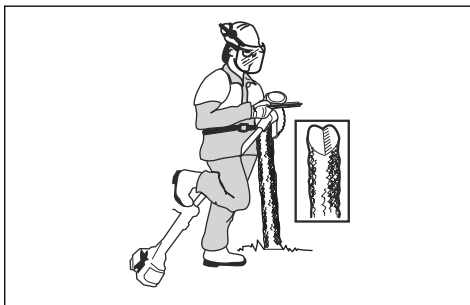

- Använd en 5,5 mm rundfil som är monterad i en filhållare.

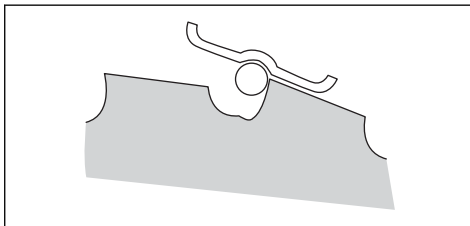

- Håll filen i en vinkel på 15°.

- Fila en tand på sågklingan till höger och nästa till vänster, se bild.

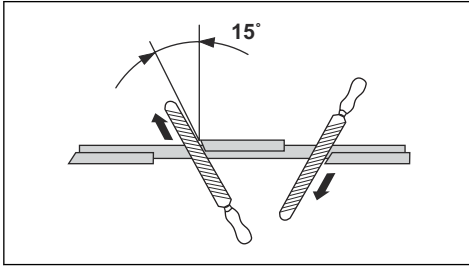

Notera: Fila kanterna på tänderna med en flatfil om klingan är mycket sliten. Fortsätt att fila med en rund fil.

- Fila alla eggar lika mycket för att hålla klingan balanserad.
- Ställ in klingan till 1 mm med rekommenderat skränkverktyg. Läs anvisningarna som medföljer klingan.

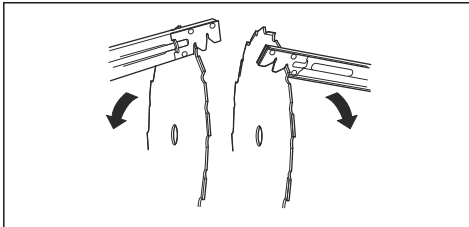

VARNING: Kassera alltid en klinga som är skadad. Försök inte att göra en böjd eller vriden klinga rak och använda den igen.

Så undersöker du tändstiftet



OBSERVERA: Använd alltid rekommenderad tändstiftstyp. Fel typ av tändstift kan orsaka skador på produkten.

- Undersök tändstiftet om motorn har låg effekt, är svår att starta eller inte fungerar korrekt vid tomgångsvarvtal.
- Följ dessa instruktioner om du vill minska risken för oönskat material på tändstiftets elektroder:
 - a) Se till att tomgångsvarvtalet är korrekt justerat.
 - b) Se till att bränsleblandningen är korrekt.
 - c) Se till att luftfiltret är rent.

- Om tändstiftet är smutsigt rengör du det och ser till att elektrodavståndet är korrekt, se *Tekniska data på sida 129*.

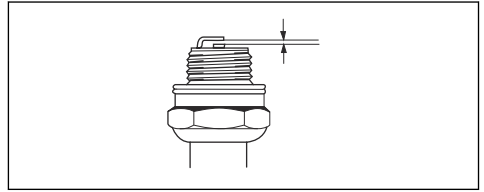

- Byt ut tändstiftet vid behov.

Vinterbruk

Om du använder produkten när det är kallt och snö kan du till exempel uppleva följande problem:

- Motortemperaturen blir för låg.
- Is förekommer på luftfiltret eller förgasaren.

Ta bort is från luftfiltret och förgasaren

- Sätt ett skydd på delar av startmotorns luftintag för att öka temperaturen under drift.
- Använd värmen från ljuddämparen för att höja temperaturen på luften till förgasaren.

Justera produkten för kalla miljöer

Om temperaturen är 5 °C eller lägre krävs justeringar för att undvika driftsproblem.

- Sätt fast luftkanalen enligt bilden. Se till att pilen pekar i vinterlägessymbolens riktning.

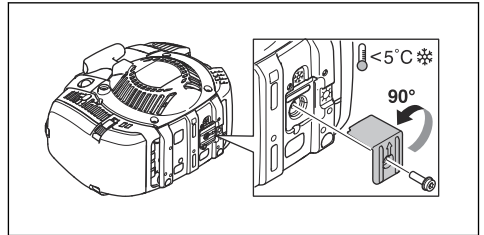

- Om du använder produkten när det är snö eller när temperaturen är lägre än 5 °C ska du sätta ett skydd över startapparaten.

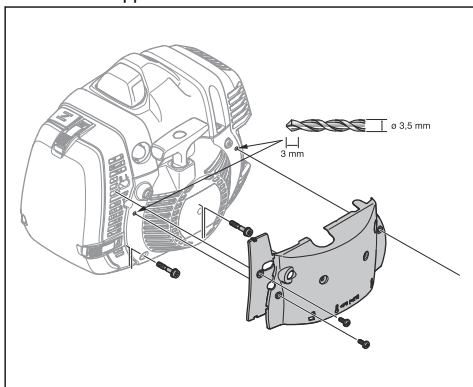

- Byt ut pappersluftfiltret mot ett nylonluftfilter som är godkänt för användning på vintern. Se *Byta från ett pappersluftfilter till ett nylonluftfilter på sida 125.*



OBSERVERA: Använd inte produkten vid högre temperaturer än 5 °C om den är inställd på vinterläge. Motorn blir för varm och kan skadas. Se till att vinterlägesinställningarna tas bort innan du använder produkten i temperaturer över 5 °C.

Smörja tråden

545FXT

Notera: Tråden är smord på fabriken. Smörj vajern om det behövs.

1. Ta bort skyddskåpan.
2. Ta bort cylinderkåpan för att få åtkomst till trådens gummibälgar.
3. Se till att gummibälgarna inte expanderar.

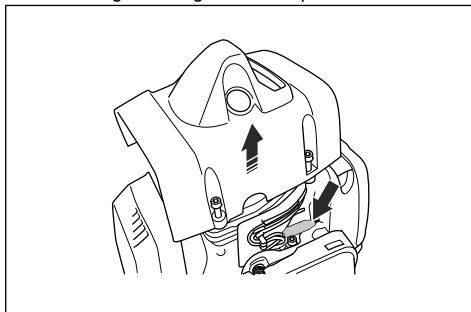

4. Ta bort pluggen på smörjnippeln.
5. Använd frostskyddsspray med ett sprayrör på 2 mm. Spruta med korta intervaller.

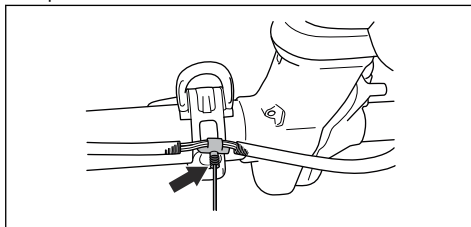

6. Sätt tillbaka cylinderkåpan och skyddskåpan.

Felsökning

Maskinen startar inte

Kontrollera	Möjlig orsak	Förfarande
Stoppkontakt.	Stoppkontakten är i stoppläget.	Låt en godkänd serviceverkstad byta stoppkontakten.
Starthakar.	Starthakarna kan inte röra sig fritt.	Ta bort startmotorns kåpa och rengör runt starthakarna. Se <i>Rengöra kylsystemet och starthakarna på sida 124.</i> Ta hjälp hos en godkänd serviceverkstad.
Bränsletank.	Fel bränsle påfyllt.	Töm bränsletanken och fyll på med rätt bränsle.

Kontrollera	Möjlig orsak	Förfarande
Förgasare	Fel inställning av tomgångsvarvtalet	Justera tomgångsvarvtalet med hjälp av tomgångsjusteringsskruven T.
Tändstift.	Tändstiftet är smutsigt eller vått.	Se till att tändstiftet är torrt och rent.
	Tändstiftets elektrodavstånd är felaktigt.	Rengör tändstiftet. Kontrollera att elektrodavståndet är korrekt. Se till att tändstiftet har en dämpare. Se <i>Tekniska data på sida 129</i> för korrekt elektrodavstånd.
	Tändstiftet sitter löst.	Dra åt tändstiftet.
Bränslefilter	Bränslefiltret är igensatt.	Byt bränslefiltret.

Motorn startar men stannar igen

Kontrollera	Möjlig orsak	Förfarande
Bränsletank	Fel bränsle påfyllt.	Töm bränsletanken och fyll den med rätt bränsle.
Bränslefilter	Bränslefiltret är igensatt.	Byt bränslefiltret.
Förgasare	Tomgångsvarvtalet är inte korrekt justerat.	Justera tomgångsvarvtalet med hjälp av tomgångsjusteringsskruven T.
Luftfilter	Luftfiltret är igensatt.	Rengör luftfiltret.

Transport, förvaring och kassering

Transport och förvaring

- Låt produkten svalna före transport eller förvaring.
- Ta bort tändhatten före långvarig förvaring.
- Sätt fast produkten under transport. Se till att den inte kan förflytta sig.
- Kontrollera att det inte finns någon risk för läckor, bränsleångor, gnistor eller flammor under transport och förvaring.
- Sätt fast transportskyddet under transport och förvaring.

- Rengör och utför service på produkten innan långvarig förvaring.

Kassering

- Följ lokala återvinningsbestämmelser och tillämpliga förordningar.
- Kassera alla kemikalier, som olja och bränsle, vid en serviceverkstad eller på lämplig anvisad plats.
- När produkten inte längre används ska du skicka den till en Husqvarna-återförsäljare eller lämna den till en återvinningsstation.

Tekniska data

Tekniska data

	545FR	545RX	545RXT
Motor			

	545FR	545RX	545RXT
Cylindervoly, cm ³	45,7	45,7	45,7
Tomgångsvarvtal, varv/min	2 700	2 700	2 700
Varvtal på utgående axel, varv/min	10 100	8 800	8 800
Max. motoreffekt enligt ISO 8893, kW/hk vid varv/min	2,1/2,8 vid 9 000	2,1/2,8 vid 9 000	2,1/2,8 vid 9 000
Katalysatorjuddämpare	Nej	Nej	Nej
Tändsystem			
Tändstift	NGK CMR6H	NGK CMR6H	NGK CMR6H
Elektrodavstånd, mm	0,5	0,5	0,5
Bränsle			
Bränsletankvoly, l/cm ³	0,9/900	0,9/900	0,9/900
Vikt			
Vikt, kg	8,2	8,9	8,7
Bulleremission ²⁷			
Ljudeffektnivå, uppmätt dB(A)	113	115	115
Ljudeffektnivå, garanterad L _{WA} dB(A)	114	117	117
Ljudnivåer ²⁸			
Ekvivalent ljudtrycksnivå vid användarens öra, uppmätt enligt SS-EN ISO 11806 och SS-EN ISO 22868, dB(A):			
Utrustad med trimmerhuvud (original)	100	100	100
Utrustad med gräsklinga (original)	100	100	100
Utrustad med sågklinga (original)	100	–	–
Vibrationsnivåer ²⁹			
Motsvarande vibrationsnivå (a _{hν,eq}) i handtag uppmätt enligt SS-EN ISO 11806 och ISO 22867, m/s ² :			
Utrustad med trimmerhuvud (original), vänster/höger	3,6/3,8	3,2/2,9	3,2/2,9
Utrustad med gräsklinga (original), vänster/höger	3,3/3,0	2,9/2,4	2,9/2,4
Utrustad med sågklinga (original), vänster/höger	2,8/3,2	–	–

²⁷ Emission av buller till omgivningen uppmätt som ljudeffekt (LWA) enligt EG-direktiv 2000/14/EG. Rapporterad ljudeffektnivå för maskinen har uppmätts med den originalskärutrustning som ger den högsta nivån. Skillnaden mellan garanterad och uppmätt ljudeffekt är att den garanterade ljudeffekten också inkluderar spridning i mätresultatet och variationen mellan olika maskiner av samma modell enligt direktiv 2000/14/EG.

²⁸ Rapporterade data för ekvivalent ljudtrycksnivå för maskinen har en typisk statistisk spridning (standardavvikelse) på 1 dB(A).

²⁹ Rapporterade data för ekvivalent vibrationsnivå har en typisk statistisk spridning (standardavvikelse) på 1 m/s².

Tekniska data

	545FX	545FXT	545F
Motor			
Cylindervolym, cm ³	45,7	45,7	45,7
Tomgångsvarvtal, varv/min	2 700	2 700	2 700
Varvtal på utgående axel, varv/min	9 600	9 600	9 600
Max. motoreffekt enligt ISO 8893, kW/hk vid varv/min	2,2/2,9 vid 9 000	2,2/2,9 vid 9 000	2,0/2,7 vid 9 000
Katalysatorljuddämpare	Nej	Nej	Nej
Tändsystem			
Tändstift	NGK CMR6H	NGK CMR6H	NGK CMR6H
Elektroдавstånd, mm	0,5	0,5	0,5
Bränsle			
Bränsletankvolym, l/cm ³	0,9/900	0,9/900	0,9/900
Vikt			
Vikt, kg	8,2	8,4	8,4
Bulleremission ³⁰			
Ljudeffektnivå, uppmätt dB(A)	113	113	113
Ljudeffektnivå, garanterad L _{WA} dB(A)	114	114	114
Ljudnivåer ³¹			
Ekvivalent ljudtrycksnivå vid användarens öra, uppmätt enligt SS-EN ISO 11806 och SS-EN ISO 22868, dB(A):			
Utrustad med trimmerhuvud (original)	–	–	–
Utrustad med gräsklinga (original)	–	–	–
Utrustad med sågklinga (original)	99	99	99
Vibrationsnivåer ³²			
Motsvarande vibrationsnivå (a _{hv,eq}) i handtag uppmätt enligt SS-EN ISO 11806 och ISO 22867, m/s ² :			
Utrustad med trimmerhuvud (original), vänster/höger	–	–	–
Utrustad med gräsklinga (original), vänster/höger	–	–	–

³⁰ Bulleremission till omgivningen uppmätt som ljudeffekt (L_{WA}) enligt EG-direktiv 2000/14/EG. Rapporterad ljudeffektnivå för maskinen har uppmätts med den originalsärutrustning som ger den högsta nivån. Skillnaden mellan garanterad och uppmätt ljudeffekt är att den garanterade ljudeffekten också inkluderar spridning i mätresultatet och variationen mellan olika maskiner av samma modell enligt direktiv 2000/14/EG.

³¹ Rapporterade data för ekvivalent ljudtrycksnivå för maskinen har en typisk statistisk spridning (standardavvikelse) på 1 dB(A).

³² Rapporterade data för vibrationsnivå har en typisk statistisk spridning (standardavvikelse) på 1 m/s².

	545FX	545FXT	545F
Utrustad med sågklinga (original), vänster/höger	2,0/3,2	2,0/3,2	2,7/3,2

Tillbehör

Tillbehör för 545FR

Godkända tillbehör	Tillbehörstyp	Skärutrustningens skydd, art.nr.
Centrumhål i klingor/knivar, Ø 25,4 mm	Gånga på utgående axel M12	
Gräsklinga/gräskniv	Multi 255-3 (Ø 255, 3 tänder)	537 28 85/544 46 43
	Multi 275-4 (Ø 275 4 tänder)	537 28 85/544 46 43
	Multi 300-3 (Ø 300 3 tänder)	537 28 85/544 46 43
Sågblad	Maxi XS 200-22 (Ø 200, 22 tänder)	537 31 09
	Scarlet 200-22 (Ø 200, 22 tänder)	537 31 09
Plastknivar	Tricut Ø 300 mm (separata klingor har artikelnummer 531 01 77-15)	537 28 85/544 46 43
Trimmerhuvud	Trimmy S II (Ø 2,4–3,3 mm lina)	503 95 43/544 46 43
	Auto 55 (Ø 2,7–3,3 mm lina)	503 95 43/544 46 43
	T45x (Ø 2,7–3,3 mm lina)	503 95 43/544 46 43
Stödkopp	Fast	
Hackkniv		544 02 65

Tillbehör för 545F, 545FX och 545FXT

Godkända tillbehör	Tillbehörstyp	Skärutrustningens skydd, art.nr.
Centrumhål i klingor/knivar, Ø 25,4 mm	Gånga på utgående axel M12	
Gräsklinga/gräskniv	Multi 255-3 (Ø 255, 3 tänder)	537 29 74/544 46 43
	Multi 275-4 (Ø 275 4 tänder)	537 29 74/544 46 43
	Multi 300-3 (Ø 300 3 tänder)	537 29 74/544 46 43

Godkända tillbehör	Tillbehörstyp	Skärutrustningens skydd, art.nr.
Sågblad	Maxi 200-26 (Ø 200, 26 tänder)	574 53 26
	Scarlet 200-22 (Ø 200, 22 tänder)	574 53 26
	Scarlet 225-24 (Ø 225, 24 tänder)	574 50 67
	Maxi 225-24T BACHO (Ø 225, 24 tänder)	574 50 67
Plastknivar	Tricut Ø 300 mm (separata klingor har artikelnummer 531 01 77-15)	537 29 74/544 46 43
Trimmerhuvud	Trimmy S II (Ø 2,4–3,3 mm lina)	537 29 73/544 46 43
	Auto 55 (Ø 2,7–3,3 mm lina)	537 29 73/544 46 43
	T45x (Ø 2,7–3,3 mm lina)	537 29 73/544 46 43
	T55x (Ø 2,7–3,3 mm lina)	537 29 73/544 46 43
Stödkopp	Fast	

Tillbehör för 545RX, 545RXT

Godkända tillbehör	Tillbehörstyp	Skärutrustningens skydd, art.nr.
Centrumhål i klingor/knivar, Ø 25,4 mm	Gänga på utgående axel M12	
Gräsklinga/gräskniv	Multi 255-3 (Ø 255, 3 tänder)	537 28 85/544 46 43
	Multi 275-4 (Ø 275 4 tänder)	537 28 85/544 46 43
	Multi 300-3 (Ø 300 3 tänder)	537 28 85/544 46 43
Sågblad	Maxi XS 200-22 (Ø 200, 22 tänder)	537 31 09
	Scarlet 200-22 (Ø 200, 22 tänder)	537 31 09
Plastknivar	Tricut Ø 300 mm (separata klingor har artikelnummer 531 01 77-15)	537 28 85/544 46 43
Trimmerhuvud	Trimmy S II (Ø 2,4–3,3 mm lina)	503 95 43/544 46 43
	Auto 55 (Ø 2,7–3,3 mm lina)	503 95 43/544 46 43
	T45x (Ø 2,7–3,3 mm lina)	503 95 43/544 46 43
Stödkopp	Fast	

Försäkran om överensstämmelse

EU-försäkran om överensstämmelse

Vi, **Husqvarna AB**, 561 82 Huskvarna, Sverige, tel:
+46-36-146500, försäkrar på eget ansvar att produkten:

Beskrivning	Röjsåg
Varumärke	Husqvarna
Typ/Modell	545FR, 545FX, 545FXT, 545RX, 545RXT, 545F
Identifiering	Serienummer daterade 2016 och framåt

uppfyller alla krav i följande EU-direktiv och förordningar:

Lagstiftning	Beskrivning
2006/42/EG	"om maskiner"
2014/30/EU	"angående elektromagnetisk kompatibilitet"
2000/14/EG	"angående emission av buller till omgivningen"
2011/65/EU	"angående begränsning av användning av vissa farliga ämnen i elektrisk och elektronisk utrustning"

och att följande standarder och/eller tekniska specifikationer tillämpas: EN ISO 12100:2010, EN ISO 14982:2009, EN IEC 63000:2018, EN ISO 11806-1:2011

RISE SMP Svensk Maskinprovning AB, Box 7035, 750 07 Uppsala, Sverige, har utfört frivillig typkontroll på uppdrag av Husqvarna AB.

Certifikatnummer: SEC/11/2294 - 545FR, SEC/11/2293 - 545RX, RXT, SEC/11/2292 - 545F, 545FX, 545FXT.

RISE, SMP Svensk Maskinprovning AB, Box 7035, SE-750 07 Uppsala, Sweden, har även intygat överensstämmelse med bilaga V till Rådets direktiv 2000/14/EG.

För information om bulleremissioner, se *Tekniska data på sida 129*.

Huskvarna, 2022-04-11

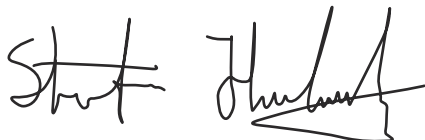

Stefan Holmberg, utvecklingschef på Husqvarna AB

Ansvarig för teknisk dokumentation



Tri Cut

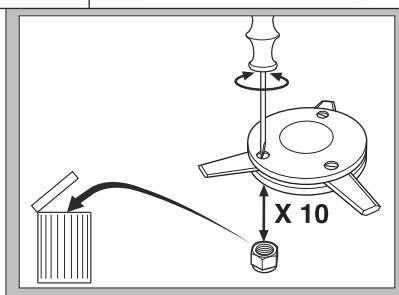
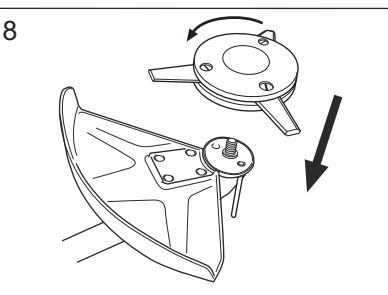
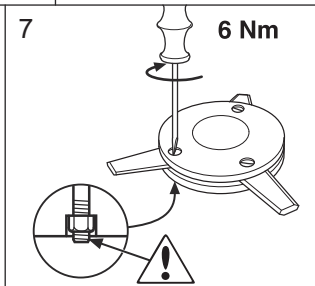
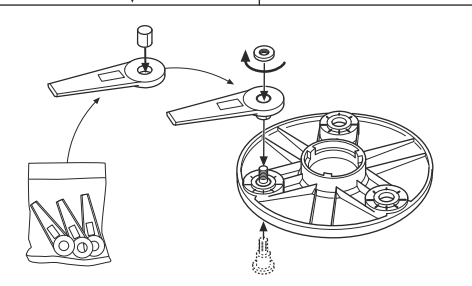
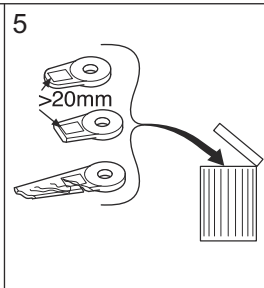
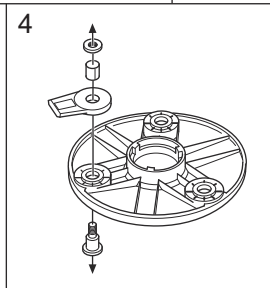
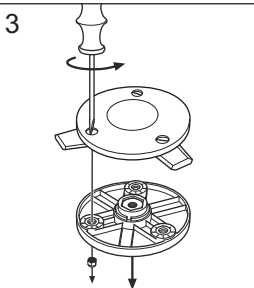
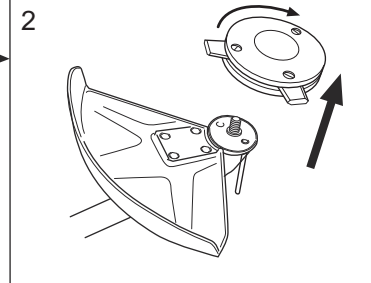
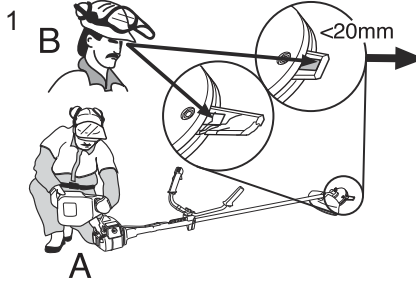

Trimmy SII



1

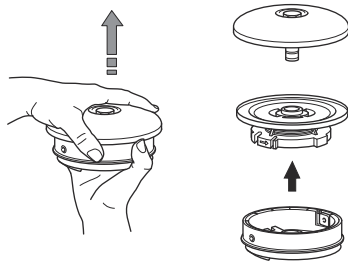

2

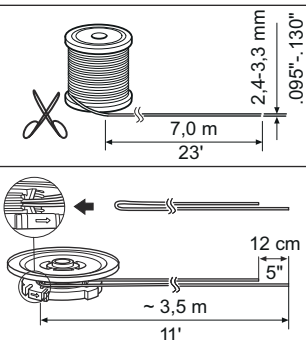

3

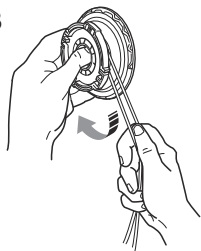

4

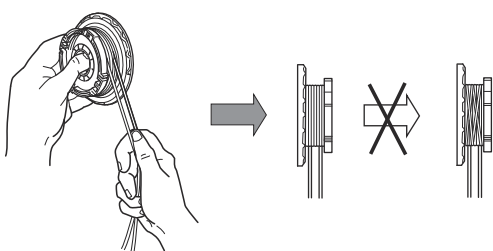

5

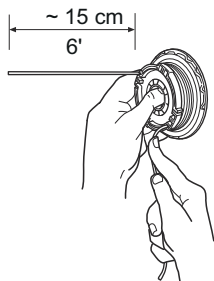

6

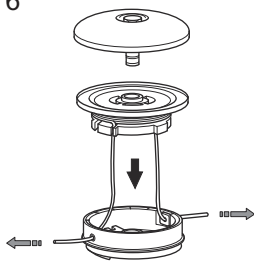

7

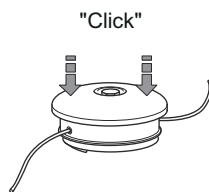

8

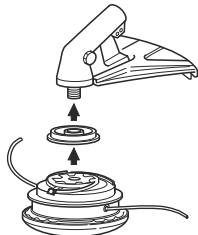

9

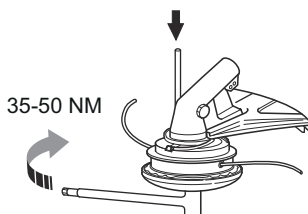

Trimmy SII

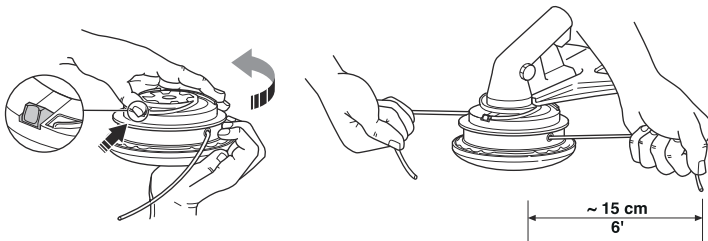

1



2

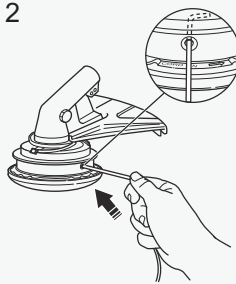

3



4

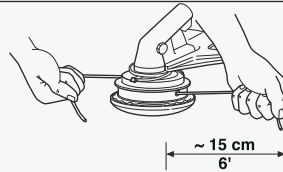

T55x



1

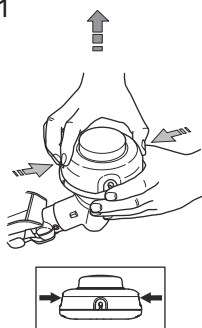

2

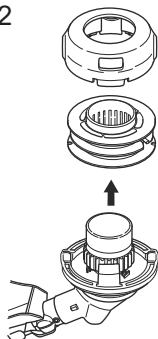

3

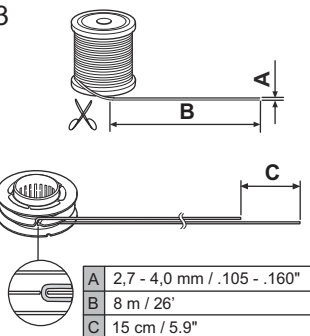

4

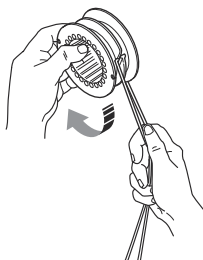

5

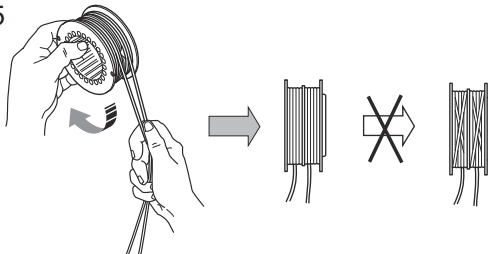

6

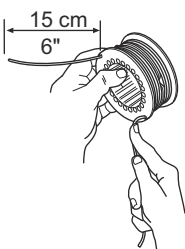

7

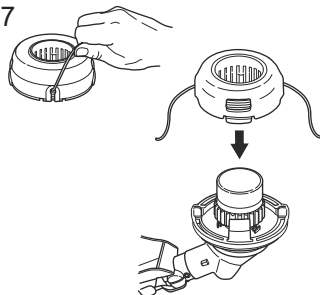

8

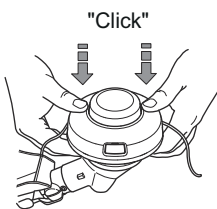

9

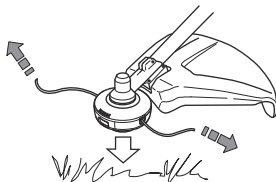

T45, T45x

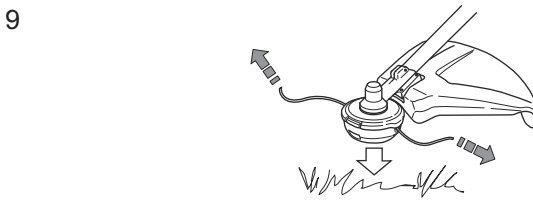
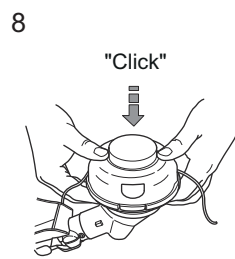
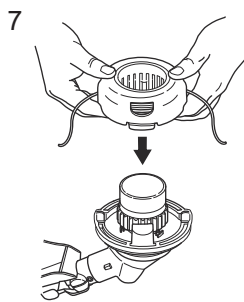
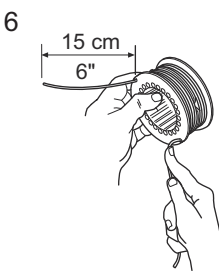
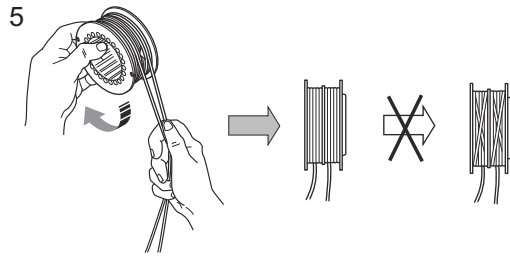
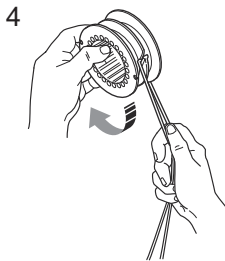
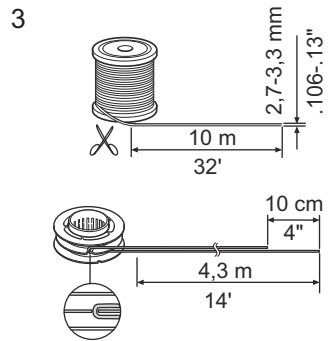
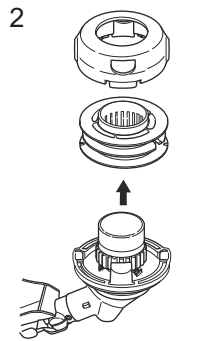
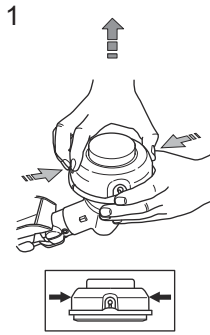



www.husqvarna.com

Originale instruktioner
Alkuperäiset ohjeet
Originale instruksjoner
Bruksanvisning i original

1142998-10



2023-06-16