



## Manuel d'utilisation Husqvarna Automower® 105

Lisez attentivement le manuel d'utilisation et assurez-vous que vous en comprenez le contenu avant d'utiliser la machine.



FR, Français

---

# Sommaire

---

<b>1 Présentation</b>	
1.1 Assistance.....	3
1.2 Description du produit.....	3
1.3 Présentation du produit .....	4
1.4 Symboles concernant le produit.....	5
1.5 Symboles sur l'écran.....	5
1.6 Symboles sur la batterie.....	6
1.7 Instructions générales du manuel.....	6
1.8 Aperçu de la structure du menu.....	7
1.9 Écran.....	8
1.10 Clavier .....	8
<b>2 Sécurité</b>	
2.1 Consignes de sécurité.....	9
2.2 Définitions de sécurité.....	10
2.3 Consignes de sécurité pour le fonctionnement... 10	
<b>3 Installation</b>	
3.1 Introduction – Installation.....	14
3.2 Principaux composants pour l'installation.....	14
3.3 Préparations générales.....	14
3.4 Avant l'installation des câbles.....	14
3.5 Installation du produit.....	19
3.6 Installation du câble avec des piquets.....	21
3.7 Enterrement du câble périphérique ou du câble guide.....	21
3.8 Rallongement du câble périphérique ou du câble guide.....	22
3.9 Après l'installation du produit.....	22
3.10 Réglages du produit.....	22
<b>4 Utilisation</b>	
4.1 Interrupteur principal.....	27
4.2 Pour démarrer le produit.....	27
4.3 Modes de fonctionnement.....	27
4.4 Arrêt du produit.....	28
4.5 Pour désactiver le produit.....	28
4.6 Pour charger la batterie.....	28
4.7 Réglage de la hauteur de coupe.....	28
<b>5 Entretien</b>	
5.1 Introduction - entretien.....	29
5.2 Nettoyez le produit.....	29
5.3 Remplacement des lames.....	30
5.4 Batterie.....	30
5.5 Entretien hivernal.....	30
<b>6 Dépannage</b>	
6.1 Introduction - dépannage.....	31
6.2 Messages d'erreur.....	31
6.3 Messages d'information.....	36
6.4 Voyant de la station de charge.....	37
6.5 Symptômes.....	38
6.6 Recherche de coupures dans la boucle du câble.....	39
<b>7 Transport, entreposage et mise au rebut</b>	
7.1 Transport.....	42
7.2 Remisage.....	42
7.3 Mise au rebut.....	42
<b>8 Caractéristiques techniques</b>	
8.1 Caractéristiques techniques.....	43
<b>9 Garantie</b>	
9.1 Conditions de garantie.....	45

# 1 Présentation

Numéro de série :

Référence de produit :

Code PIN :

Le numéro de série et le numéro du produit se trouvent sur la plaque signalétique et sur le carton du produit.

- Enregistrez votre produit sur [www.husqvarna.com](http://www.husqvarna.com). Saisissez le numéro de série et le numéro du produit ainsi que la date d'achat pour enregistrer votre produit.

## 1.1 Assistance

Pour obtenir de l'aide concernant le produit, contactez votre atelier d'entretien Husqvarna®.

## 1.2 Description du produit

**Remarque:** Husqvarna® met régulièrement à jour l'apparence et la fonctionnalité de ses produits. Reportez-vous à la section *Assistance à la page 3*.

Le produit est un robot tondeuse. Le produit est équipé d'une source d'alimentation par batterie et coupe l'herbe automatiquement. Il alterne en continu entre tonte et charge. La trajectoire de déplacement du robot de tonte est aléatoire, ce qui signifie que la pelouse est tondu de manière régulière et que l'usure est moindre. Le câble périphérique et le câble guide contrôlent le mouvement du produit dans la zone de travail. Les capteurs du produit détectent le moment où le produit s'approche du câble périphérique. L'avant du produit dépasse toujours le câble périphérique d'une distance spécifique avant que le robot ne tourne. Quand le produit rencontre un obstacle ou approche d'un câble périphérique, il choisit une nouvelle direction.

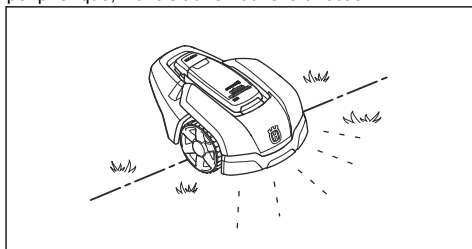

L'opérateur sélectionne les paramètres de fonctionnement à l'aide des touches du clavier. L'écran affiche les paramètres de fonctionnement sélectionnés et les options disponibles ainsi que le mode de fonctionnement du produit.

### 1.2.1 Technique de tonte

Le produit, simple d'utilisation, ne rejette pas d'émissions et permet d'économiser de l'énergie. La technique de coupe fréquente améliore la qualité de l'herbe et diminue l'utilisation d'engrais. Il n'est pas nécessaire de collecter l'herbe.

### 1.2.2 Rechercher la station de charge

Le produit fonctionne jusqu'à ce que l'état de charge de la batterie soit faible, puis il commence à se diriger vers la station de charge. Le câble guide part de la station de charge et aboutit à une partie éloignée de la zone de travail, ou traverse un passage étroit. Le câble guide est raccordé au câble périphérique, ce qui permet au produit de trouver plus facilement et plus rapidement la station de charge.

### 1.3 Présentation du produit

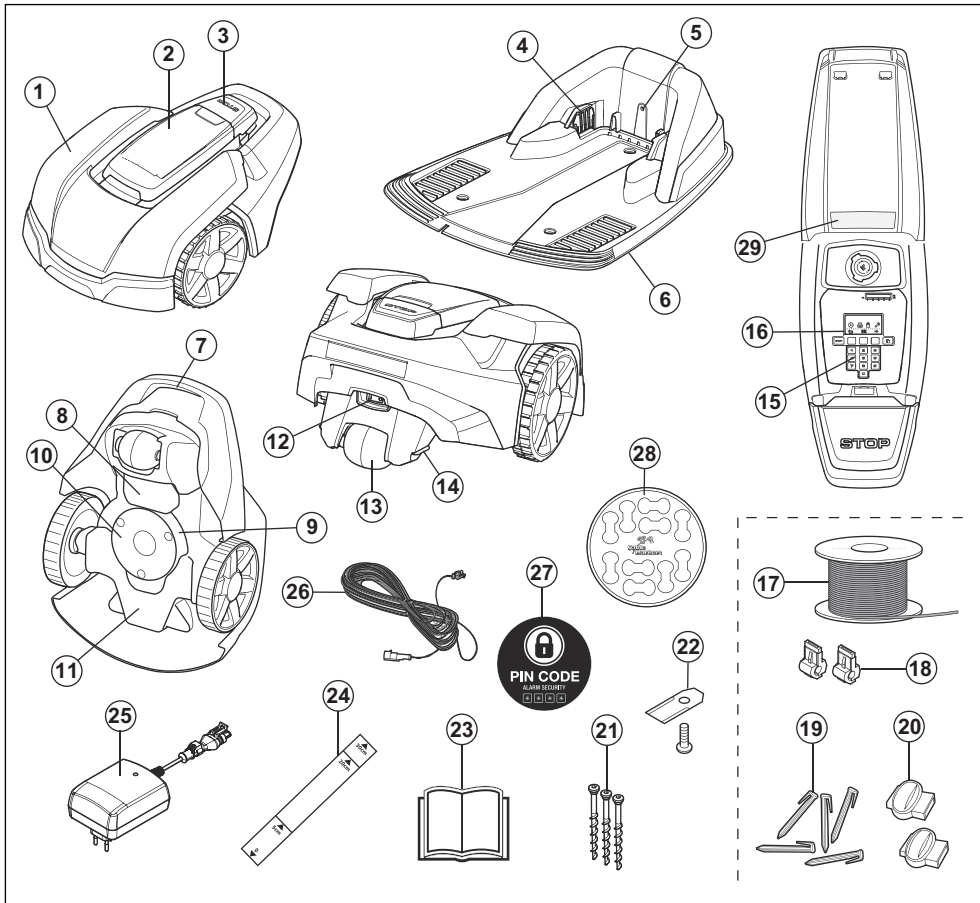

- |  |  |
|--|--|
| <ol style="list-style-type: none"> <li>1. Carrosserie</li> <li>2. Capot de l'écran d'affichage, du clavier et du réglage de la hauteur de coupe</li> <li>3. Bouton d'arrêt</li> <li>4. Contacts de charge station</li> <li>5. Voyant de fonctionnement de la station de charge, du câble périphérique et du câble guide</li> <li>6. Station de charge</li> <li>7. Poignée de transport</li> <li>8. Capot de la batterie</li> <li>9. Disque de coupe</li> <li>10. Plaque de protection</li> <li>11. Châssis contenant l'électronique, la batterie et les moteurs</li> <li>12. Interrupteur principal</li> </ol> | <ol style="list-style-type: none"> <li>13. Roue arrière</li> <li>14. Contacts de charge</li> <li>15. Clavier</li> <li>16. Écran d'affichage</li> <li>17. Boucle de câble pour le câble périphérique et le câble guide</li> <li>18. Connecteur permettant de connecter la boucle de câble à la station de charge</li> <li>19. Cavaliers</li> <li>20. Raccord de câble</li> <li>21. Vis pour fixation de la station de charge</li> <li>22. Lames supplémentaires</li> <li>23. Manuel d'utilisation et guide d'installation rapide</li> <li>24. Règle d'aide à la pose du câble périphérique (la règle est à détacher de la boîte)</li> </ol> |
|--|--|

25. Alimentation électrique<sup>1</sup>
26. Câble basse tension
27. Autocollant d'alarme
28. Marqueurs de câbles
29. Plaque signalétique (y compris code d'identification du produit)

## 1.4 Symboles concernant le produit

Ces symboles se trouvent sur le produit. Étudiez-les attentivement.



**AVERTISSEMENT** : lisez les instructions d'utilisation avant d'utiliser le produit.



**AVERTISSEMENT** : désactivez le produit avant de travailler dessus ou de le soulever.



**AVERTISSEMENT** : maintenez une distance de sécurité entre le produit en fonctionnement et vous. maintenez les mains et les pieds à distance des lames en rotation.



**AVERTISSEMENT** : ne vous mettez pas debout sur le produit. Ne placez jamais les mains ou les pieds en dessous ou à proximité du produit.

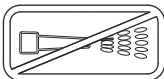

N'utilisez pas de nettoyeur haute pression ni d'eau courante pour nettoyer le produit.

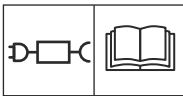

Utilisez une alimentation électrique amovible, telle que définie sur la plaque signalétique à côté du symbole.



Ce produit est conforme aux directives CE en vigueur.



Ce produit est conforme aux directives en vigueur au Royaume-Uni.



Ce produit ne doit pas être jeté avec les déchets ménagers. Veuillez à le recycler conformément aux directives légales locales.



Le châssis contient des composants qui sont sensibles aux décharges électrostatiques (ESD). Le châssis doit également être scellé de manière professionnelle. C'est pourquoi il ne doit être ouvert que par des techniciens d'entretien agréés. Un sceau rompu peut entraîner la non-validité de la totalité ou de certaines parties de la garantie.

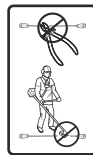

Le câble basse tension ne peut pas être raccourci, rallongé ou épissé.

N'utilisez pas de coupe-bordures à proximité du câble basse tension. Soyez prudent lors de la coupe de bordures où se trouvent les câbles.

## 1.5 Symboles sur l'écran



Dans le menu *Minuterie*, vous pouvez définir la période de tonte.



Dans le menu *Sécurité*, vous pouvez choisir parmi 3 niveaux de sécurité.



Dans le menu *Installation*, vous pouvez définir des réglages manuels d'installation du produit.



Dans le menu *Réglages*, vous pouvez définir les réglages généraux du produit.



Le produit ne tond pas l'herbe à cause de la fonction *Minuterie*.



Le témoin de batterie indique le niveau de charge de la batterie. Lorsque le produit est en charge, le symbole clignote.

<sup>1</sup> L'aspect peut varier en fonction du marché



Le produit est dans la station de charge, mais la batterie ne charge pas.



Le produit est configuré en *mode ECO*.

## 1.6 Symboles sur la batterie



**AVERTISSEMENT** : Les batteries lithium-ion peuvent exploser ou provoquer un incendie si elles sont démontées, court-circuitées ou manipulées de façon brutale. Ne les exposez pas à l'eau, au feu ou à des températures élevées.



Lisez les consignes d'utilisation.



Ne jetez pas la batterie dans le feu et n'exposez pas la batterie à une source de chaleur.



Ne plongez pas la batterie dans l'eau.

## 1.7 Instructions générales du manuel

Le système suivant est utilisé dans le manuel d'utilisation pour un usage plus simple :

- Le texte en *italique* correspond à un affichage sur l'écran ou à une référence à une autre section du manuel d'utilisation.
- Le texte en **gras** fait référence aux boutons du produit.

## 1.8 Aperçu de la structure du menu

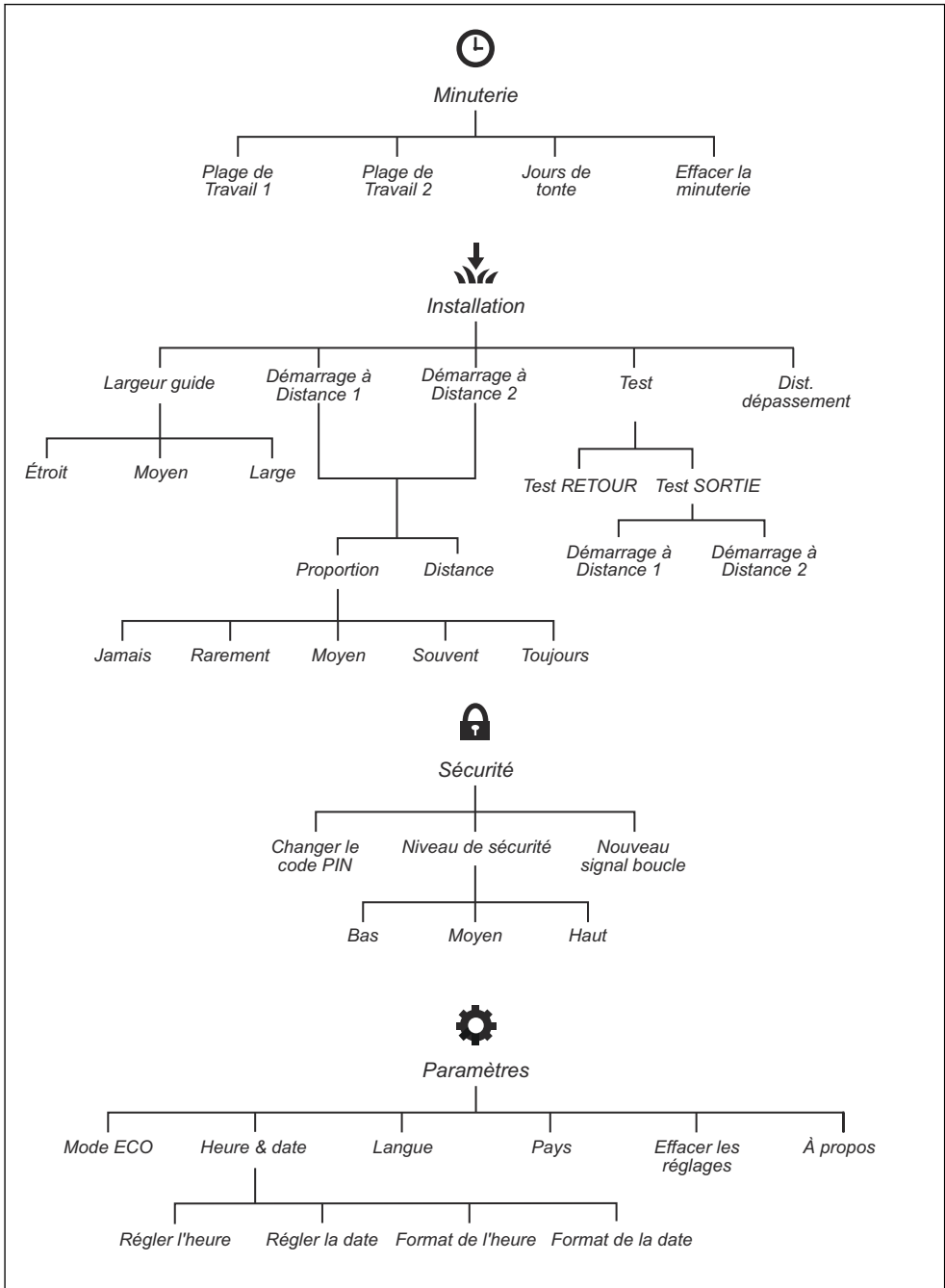

## 1.9 Écran

L'écran du produit affiche les informations et les paramètres du produit.

Pour accéder à l'écran, appuyez sur le bouton **STOP**.

## 1.10 Clavier

Utilisez le clavier du produit pour naviguer dans le menu. Pour accéder au clavier, appuyez sur le bouton **STOP**.

- Utilisez le bouton **START** (A) pour démarrer le produit.
- Utilisez les 3 boutons **multichoice** (B) pour sélectionner les fonctions affichées sur l'écran au-dessus des boutons.
- Utilisez le bouton **Sélection du mode de fonctionnement** (C) pour sélectionner le mode de fonctionnement du produit.
- Utilisez les boutons **numérotés** (D) pour entrer le code PIN, l'heure et la date.

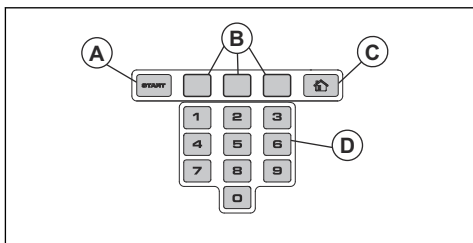



### 2.1 Consignes de sécurité

#### **2.1.1 IMPORTANT. À LIRE ATTENTIVEMENT AVANT UTILISATION. À CONSERVER POUR RÉFÉRENCE ULTÉRIEURE**

L'utilisateur est tenu pour responsable des accidents et des dangers auxquels il expose autrui ou des biens.

Cet appareil n'est pas destiné à une utilisation par des personnes (ou des enfants) aux capacités physiques, sensorielles ou mentales limitées (qui pourraient nuire à une manipulation sans danger du produit) ou manquant d'expérience et de connaissances, sauf si elles ont bénéficié de la surveillance ou des instructions concernant l'utilisation de l'appareil d'une personne responsable de leur sécurité.

Cet appareil peut être utilisé par des enfants âgés de 8 ans et plus, et des personnes ayant des handicaps physiques, sensoriels ou mentaux ou manquant d'expérience et de connaissances, à condition qu'ils bénéficient de la surveillance ou des instructions appropriées concernant l'utilisation de l'appareil en toute sécurité et qu'ils aient bien compris les risques encourus. Les réglementations locales peuvent limiter l'âge de l'utilisateur. Le nettoyage et les opérations d'entretien ne doivent pas être réalisés par des enfants sans surveillance.

Ne connectez jamais l'alimentation électrique à une prise si la fiche ou le fil est endommagé. Les fils usés ou endommagés augmentent le risque de choc électrique.

Ne chargez la batterie que dans la station de charge incluse. Une utilisation inappropriée peut provoquer un choc électrique, une surchauffe ou une fuite de liquide corrosif de la batterie. En cas de fuite d'électrolyte, rincez à l'eau/agent de neutralisation. Consultez immédiatement un médecin en cas de contact avec les yeux.

Utilisez uniquement les batteries d'origine recommandées par le fabricant. La sécurité du produit ne peut pas être garantie avec des batteries autres que celles d'origine. N'utilisez pas de batteries non rechargeables.

L'appareil doit être déconnecté de l'alimentation secteur lors de la dépose de la batterie.



**AVERTISSEMENT:** le produit peut être dangereux s'il est mal utilisé.

---

d'accident, consultez immédiatement un médecin.

---



**AVERTISSEMENT:** N'utilisez pas le produit lorsque des personnes, notamment des enfants ou des animaux domestiques, se trouvent dans la zone de travail.

---



**AVERTISSEMENT:** Symbole utilisé en cas de risque de blessures ou de mort pour l'opérateur ou les personnes à proximité si les instructions du manuel ne sont pas respectées.

---



**AVERTISSEMENT:** Maintenez les mains et les pieds à distance des lames en rotation. Ne placez jamais vos mains ou vos pieds à proximité ou sous le produit lorsqu'il est allumé.

---



**REMARQUE:** Symbole utilisé en cas de risque de dommages pour le produit, d'autres matériaux ou les environs si les instructions du manuel ne sont pas respectées.

---



**AVERTISSEMENT:** En cas de blessure ou

---

**Remarque:** Symbole utilisé pour donner des informations supplémentaires pour une situation donnée.

---

## 2.3 Consignes de sécurité pour le fonctionnement

### 2.3.1 Utilisation

- Le produit ne doit être utilisé qu'avec les équipements recommandés par le fabricant. Toute autre utilisation est incorrecte. Les instructions du fabricant concernant l'utilisation et l'entretien doivent être rigoureusement suivies.
- Des panneaux d'avertissement doivent être placés autour de la zone de travail du produit s'il est utilisé dans des espaces publics. Les panneaux doivent comporter le texte suivant : **Attention ! Tondeuse**

**automatique ! Maintenez les enfants à distance de la machine ! Surveillez les enfants !**

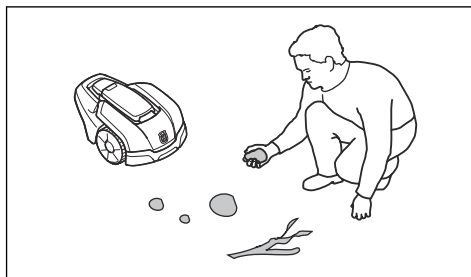
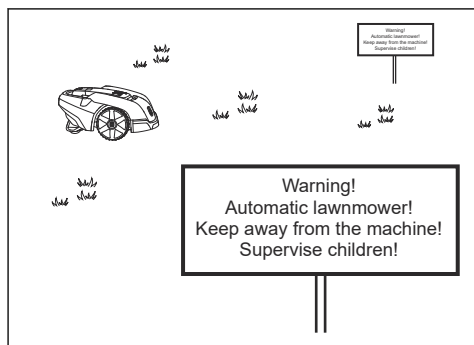

- Utilisez la fonction **HOME** ou coupez l'interrupteur principal lorsque des personnes, en particulier des enfants, ou des animaux, se trouvent dans la zone de travail. Il est recommandé de programmer le produit pour une utilisation pendant les heures où personne ne se trouve dans la zone. Reportez-vous à la section *Réglages de la minuterie à la page 23*. N'oubliez pas que certaines espèces, comme les hérissons, sont actives la nuit. Elles peuvent être blessées par le produit.
- N'installez pas la station de charge, y compris tout accessoire, à un emplacement situé en dessous ou à moins de 60 cm/24 po de tout matériau combustible. N'installez pas le bloc d'alimentation dans un environnement facilement inflammable. En cas de dysfonctionnement, la station de charge et l'alimentation électrique peuvent chauffer, et cela entraîne un risque d'incendie.
- Le produit ne peut être utilisé, entretenu et réparé que par des personnes parfaitement familiarisées avec ses caractéristiques spéciales et connaissant les consignes de sécurité. Lisez attentivement et assimilez le manuel d'utilisation avant d'utiliser le produit.
- Vous n'êtes pas autorisé à modifier la conception originale du produit. Toutes les modifications effectuées sont à vos risques et périls.
- Vérifiez qu'aucun objet tel que des pierres, des branches, des outils ou des jouets ne se trouve sur la pelouse, car il pourrait endommager les lames. Les objets présents sur la pelouse peuvent également bloquer le produit. Vous devrez peut-être intervenir pour retirer l'objet avant que le produit ne puisse continuer à tondre. Réglez toujours l'interrupteur principal en position 0 avant d'éliminer une obstruction.
- Mettez le produit en marche en suivant les instructions. Lorsque l'interrupteur principal est en position 1, assurez-vous de garder les mains et les pieds à distance des lames en rotation. Ne placez jamais les mains ou les pieds en dessous du produit.
- Ne touchez jamais les pièces dangereuses en mouvement, telles que le disque de coupe, avant qu'elles ne soient complètement à l'arrêt.
- Lorsque l'interrupteur principal est en position 1, vous ne devez en aucun cas soulever ou transporter le produit.
- Ne laissez jamais le produit entrer en collision avec des personnes ou d'autres êtres vivants. Si une personne ou un autre être vivant se trouve sur la trajectoire du produit, celui-ci doit être immédiatement arrêté. Reportez-vous à la section *Arrêt du produit à la page 28*.
- Ne posez rien sur le produit ni sur sa station de charge.
- N'utilisez pas le produit si la protection, le disque de coupe ou la carrosserie sont défectueux. Ne l'utilisez pas non plus si les lames, les vis, les écrous ou les câbles sont défectueux. Ne branchez jamais ou n'appuyez jamais sur un câble endommagé avant que celui-ci soit déconnecté de l'alimentation.
- N'utilisez pas le produit si l'interrupteur principal ne fonctionne pas.
- Éteignez toujours le produit à l'aide de l'interrupteur principal lorsque vous ne l'utilisez pas. Le produit ne peut démarrer que lorsque l'interrupteur principal est en position 1 et que le bon code PIN a été saisi.
- Le produit ne doit jamais être utilisé en même temps qu'un arroseur. Utilisez la fonction de minuterie de façon à ne jamais faire fonctionner le produit et l'arroseur simultanément. Reportez-vous à la section *Réglages de la minuterie à la page 23*.
- Husqvarna® ne garantit en aucun cas la compatibilité totale entre le produit et d'autres types de dispositif sans fil comme des télécommandes, des transmetteurs radio, des boucles d'écoute, des clôtures électrifiées enterrées pour animaux ou autres.

- L'alarme intégrée est très forte. Soyez prudent, surtout si le produit est manipulé en intérieur.
- Les objets métalliques enterrés (par exemple le béton armé ou les filets anti-taupes) peuvent provoquer un arrêt du robot de tonte. En effet, ils peuvent être à l'origine d'interférences avec le signal boucle, ce qui peut se traduire par un arrêt du robot de tonte.
- La température de fonctionnement et de stockage est de 0-50 °C/32-122 °F. La plage de température de charge est de 0-45 °C/32-113 °F. Une température trop élevée risque d'endommager le produit.

### 2.3.2 Consignes de sécurité relatives à l'utilisation de la batterie



**AVERTISSEMENT:** Les batteries lithium-ion peuvent exploser ou provoquer un incendie si elles sont démontées, court-circuitées, exposées à l'eau, au feu ou à des températures élevées. Manipulez avec précaution, ne démontez pas, n'ouvrez pas la batterie et n'appliquez aucun type d'abus électrique/mécanique. Stockez les batteries à l'abri des rayons directs du soleil.

Pour plus d'informations sur la batterie, reportez-vous à la section *Batterie à la page 30*

### 2.3.3 Soulever et déplacer le produit



**AVERTISSEMENT:** mettez le produit hors tension avant de le soulever. Le produit est désactivé lorsque l'**interrupteur principal** est en position 0.



**REMARQUE:** ne soulevez pas le produit lorsqu'il est garé dans la station de charge. Cela peut endommager la station de charge et/ou le produit. Appuyez sur **STOP** et tirez sur le produit pour le sortir de la station de charge avant de le soulever.

Pour s'éloigner en toute sécurité de la zone de travail ou s'y déplacer :

1. Appuyez sur le bouton **STOP** pour arrêter le produit.

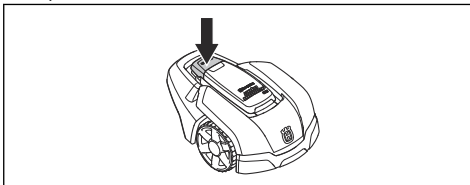

2. Placez l'interrupteur principal en position 0.

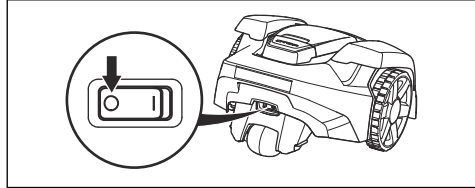

3. Transportez le produit en utilisant la poignée, avec le disque de coupe éloigné du corps.

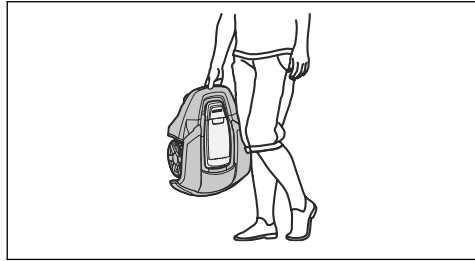

### 2.3.4 Entretien



**AVERTISSEMENT:** Lorsque le produit est retourné, l'interrupteur principal doit toujours être en position 0.

L'interrupteur principal doit toujours être en position 0 avant toutes les tâches sur le châssis du produit, telles que le nettoyage ou le remplacement des lames.

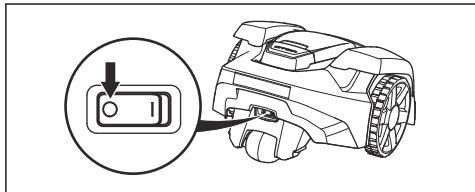

**REMARQUE:** Ne nettoyez jamais le produit avec un nettoyeur à haute pression ni à l'eau courante. N'utilisez jamais de solvants pour le nettoyage.



**REMARQUE:** Utilisez la fiche pour débrancher la station de charge avant toute opération de nettoyage ou d'entretien de la station de charge ou de la boucle du câble.

Inspectez le produit toutes les semaines et remplacez les composants endommagés ou usés. Reportez-vous à la section *Entretien à la page 29*.

### 2.3.5 En cas d'orage

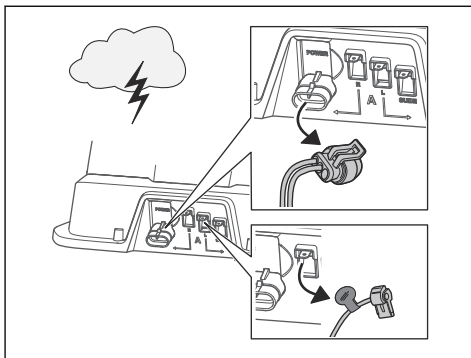

Pour réduire le risque d'endommagement des composants électriques du produit et de sa station de charge, nous recommandons de défaire tous les branchements de la station de charge (alimentation électrique, câble périphérique et câble guide) en cas de risque d'orage.

1. Repérez les fils afin de faciliter leur rebranchement. Les connexions de la station de charge sont signalées par R, L et GUIDE.
2. Débranchez tous les fils branchés et l'alimentation.
3. Branchez tous les câbles et l'alimentation dès que le risque d'orage est passé. Il est important de connecter chaque câble à la bonne place.

---

## 3 Installation

---

### 3.1 Introduction – Installation



**AVERTISSEMENT:** assurez-vous de lire et de comprendre le chapitre dédié à la sécurité avant d'installer le produit.



**REMARQUE:** Utilisez des pièces de rechange et du matériel d'installation d'origine.

**Remarque:** reportez-vous à la section [www.husqvarna.com](http://www.husqvarna.com) pour obtenir plus d'informations sur l'installation.

### 3.2 Principaux composants pour l'installation

L'installation comprend les composants suivants :

- Un robot tondeuse qui tond automatiquement la pelouse.
- Une station de charge affichant 3 fonctions :
  - Envoyer des signaux de contrôle dans le câble périphérique.
  - Envoyer des signaux de contrôle dans le câble guide afin que le produit suive le câble guide vers des zones distantes spécifiques du jardin et qu'il puisse retrouver son chemin vers la station de charge.
  - Charger le produit.
- Une alimentation électrique, connectée entre la station de charge et une prise de courant de 100 V-240 V.
- Une boucle de câble, qui suit les contours de la zone de tonte ainsi que des objets et plantes à protéger. La boucle de câble sert à la fois de câble périphérique et de câble guide.

### 3.3 Préparations générales



**REMARQUE:** les trous permettant l'accumulation d'eau dans la pelouse peuvent causer des dommages au produit.

**Remarque:** lisez le chapitre concernant l'installation avant de commencer. La manière dont est effectuée l'installation du produit a des répercussions sur ses performances. Il est donc important de planifier soigneusement l'installation.

- Faites un plan de la zone de travail en y indiquant tous les obstacles. Ainsi, vous pourrez plus facilement repérer les positions idéales pour la station de charge, le câble périphérique et le câble guide.
- Tracez un repère sur le plan aux emplacements de la station de charge, du câble périphérique et du câble guide.
- Tracez un repère sur le plan aux endroits où le câble guide est raccordé au câble périphérique. Reportez-vous à la section *Installation du câble guide à la page 21*.
- Comblez les trous dans la pelouse.
- Tondez l'herbe avant d'installer le produit. Assurez-vous que l'herbe mesure 4 cm/1.6 po maximum.

**Remarque:** les premières semaines qui suivent l'installation, le niveau sonore perçu lors de la tonte de l'herbe peut être plus élevé que prévu. Une fois que le produit a tondu la pelouse pendant un certain temps, le niveau sonore perçu est nettement inférieur.

### 3.4 Avant l'installation des câbles

Vous pouvez choisir de fixer les câbles avec des piquets ou de les enterrer. Vous pouvez utiliser les 2 procédures pour une même zone de travail.



**REMARQUE:** si vous utilisez un aérateur de pelouse dans la zone de travail, enterrez le câble périphérique et le câble guide pour éviter de les endommager.

#### 3.4.1 Détermination de l'emplacement de la station de charge

- Conservez un espace libre minimum de 3 m/9.8 pi devant la station de charge. Reportez-vous à la section *Détermination de l'emplacement du câble guide à la page 18*.
- Conservez un espace libre minimum de 1.5 m / 4.9 pi à droite et à gauche du centre de la station de charge.
- Placez la station de charge à proximité d'une prise de courant.
- Placez la station de charge sur une surface plane.
- La plaque de base de la station de charge ne doit pas être pliée.

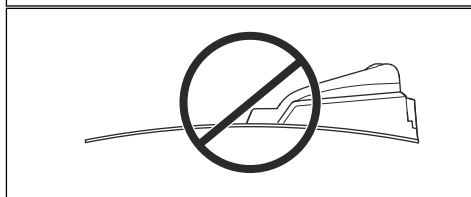
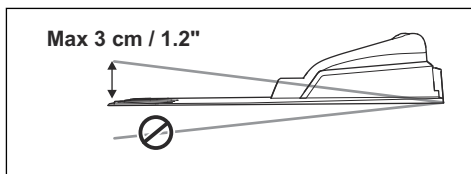

- Placez la station de charge dans la section la plus basse de la zone de travail.
- Placez la station de charge dans une zone dépourvue de système d'irrigation.
- Placez la station de charge dans une zone protégée des rayons du soleil.
- Si la station de charge est installée sur un îlot, veillez à brancher le câble guide à l'îlot. Reportez-vous à la section *Création d'un îlot à la page 17*.

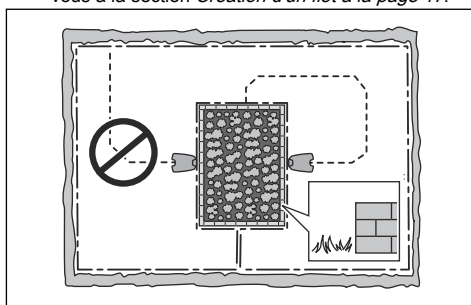

### 3.4.2 Détermination de l'emplacement du bloc d'alimentation



**AVERTISSEMENT:** Ne coupez pas et ne rallongez pas le câble basse tension. Il y a un risque de choc électrique.



**REMARQUE:** veillez à ce que les lames du produit ne coupent pas le câble basse tension.



**AVERTISSEMENT:** Le câble d'alimentation électrique et le câble de rallonge doivent se trouver hors de la zone de travail pour éviter d'endommager les câbles.



**REMARQUE:** n'enroulez pas le câble basse tension et ne le placez pas sous la plaque de la station de charge. Le fait d'enrouler le câble provoque des interférences avec le signal de la station de charge.

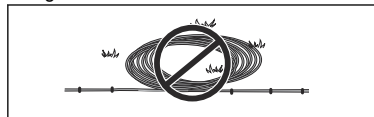

- Placez le bloc d'alimentation dans une zone protégée par un toit et à l'abri du soleil et de la pluie.
- Placez le bloc d'alimentation dans une zone bien ventilée.
- Utilisez un disjoncteur différentiel (RCD) avec un courant de déclenchement de 30 mA maximum pour brancher le bloc d'alimentation à la prise de courant.

Des câbles basse tension de différentes longueurs sont disponibles en tant qu'accessoires.

### 3.4.3 Pour déterminer l'emplacement du câble périphérique



**REMARQUE:** il doit y avoir une barrière d'au moins 15 cm (6 po) de haut entre le câble périphérique et les plans d'eau, les pentes, les précipices ou les voies publiques. Cela évite d'endommager le produit.



**REMARQUE:** ne laissez pas le produit fonctionner sur du gravier.



**REMARQUE:** ne créez pas de courbures importantes lorsque vous installez le câble périphérique.



**REMARQUE:** pour une utilisation délicate et sans bruit, isolez tous les obstacles tels que les arbres, les racines et les pierres.

Le câble périphérique doit être mis en boucle autour de la zone de travail. Les capteurs du produit détectent lorsque le produit s'approche du câble périphérique, et le produit choisit une autre direction. Toutes les parties de la zone de travail doivent se trouver à 15 m (50 pi) maximum du câble périphérique.

Pour faciliter la connexion entre le câble guide et le câble périphérique, il est recommandé de faire une petite boucle à l'endroit où le câble guide sera branché. Faites une boucle avec environ 20 cm (8 po) de câble périphérique.

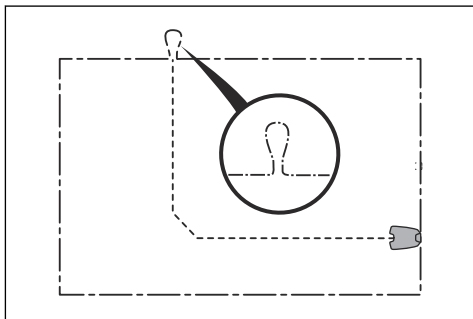

**Remarque:** Faites un plan de la zone de travail avant d'installer le câble périphérique et le câble guide.

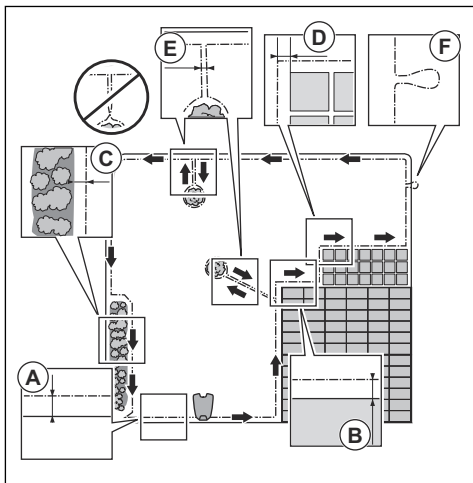

- Placez le câble périphérique tout autour de la zone de travail (A). Adaptez la distance entre le câble périphérique et les obstacles.
- Placez le câble périphérique à 30 cm (12 po) (B) de tout obstacle de plus de 5 cm (2 po) de haut.

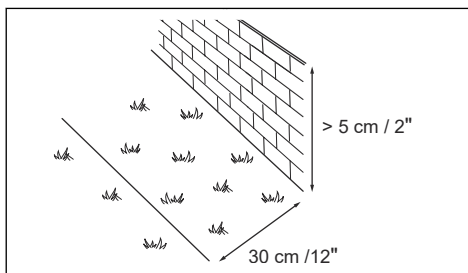

- Placez le câble périphérique à 20 cm (8 po) (C) de tout obstacle de 1-5 cm (0.4-2 po) de haut.

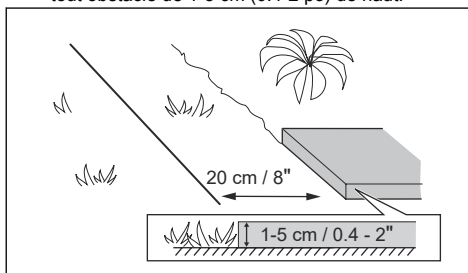

- Placez le câble périphérique à 5 cm (2 po) (D) de tout obstacle de moins de 1 cm (0.4 po) de haut.

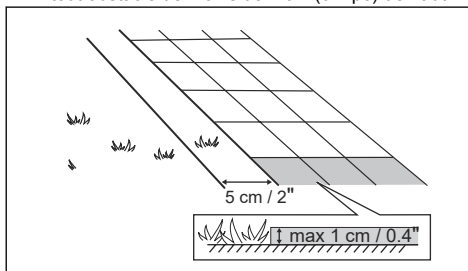

- Si vous disposez d'une allée pavée au même niveau que la pelouse, placez le câble périphérique sous l'allée pavée.

**Remarque:** Si l'allée pavée mesure au moins 30 cm (12 po) de large, utilisez le réglage d'usine de la fonction *Distance de dépassement* pour tondre toute l'herbe adjacente à l'allée pavée. Reportez-vous à la section *Réglage de la fonction Distance de dépassement* à la page 25.

- Si vous créez un îlot, placez les câbles périphériques en provenance et en direction de l'îlot à proximité l'un de l'autre (E). Fixez les câbles avec le même piquet. Reportez-vous à la section *Création d'un îlot* à la page 17.
- Faites une boucle (F) à l'endroit où le câble guide doit être branché au câble périphérique.



### 3.4.3.1 Installation du câble périphérique sur un terrain en pente

Le produit peut fonctionner dans les pentes de 25%. Les pentes trop inclinées doivent être isolées par le câble périphérique. La pente (%) est calculée en termes de hauteur par m. Par exemple : 10 cm / 100 cm = 10%.

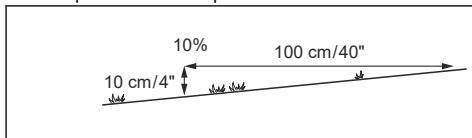

- Pour les pentes inclinées à plus de 25% à l'intérieur de la zone de travail, isolez la pente avec un câble périphérique.
- Pour des pentes inclinées à plus de 15% le long du bord extérieur de la pelouse, placez le câble périphérique à 20 cm / 8 po (A) du bord.

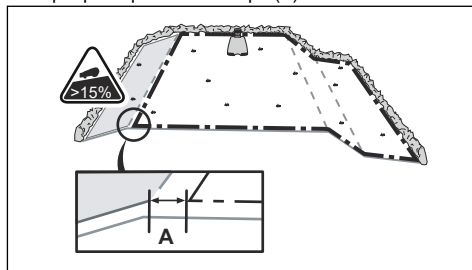

- Pour les pentes adjacentes à une voie publique, installez un obstacle d'au moins 15 cm (6 pi.) le long du bord extérieur de la pente. Vous pouvez installer un mur ou une clôture, qui fera office d'obstacle.

### 3.4.3.2 Passages

Un passage est une partie bordée par le câble périphérique de chaque côté qui permet de relier 2 parties de la zone de travail. La distance entre le câble périphérique de chaque côté du passage doit être d'au moins 60 cm / 24 po.

**Remarque:** si un passage mesure moins de 2 m / 6.5 pi de large, installez un câble guide dans le passage.

La distance recommandée minimum entre le câble guide et le câble périphérique est de 30 cm / 12 po. Le produit se déplace toujours à gauche du câble guide, vu face à la station de charge. Il est recommandé de laisser autant d'espace libre que possible à gauche du câble guide (A).

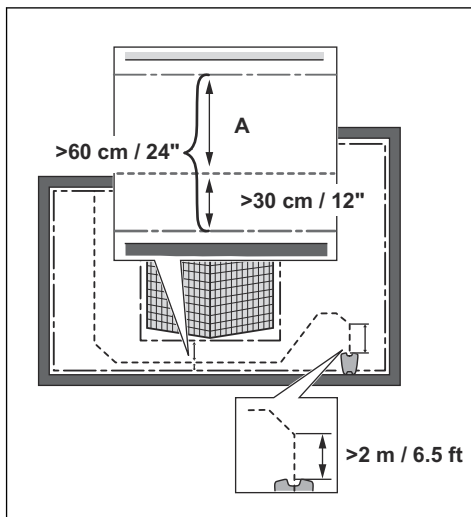

### 3.4.3.3 Création d'un flot



**REMARQUE:** ne faites pas se croiser des sections de câble périphérique. Les sections du câble périphérique doivent être parallèles.



**REMARQUE:** ne faites pas se croiser le câble guide et le câble périphérique.



**REMARQUE:** isolez ou retirez les obstacles dont la hauteur est inférieure à 15 cm / 5.9 po. Isolez ou retirez les obstacles légèrement inclinés, par exemple, des pierres, des arbres ou des racines. Cela évite d'endommager les lames du produit.

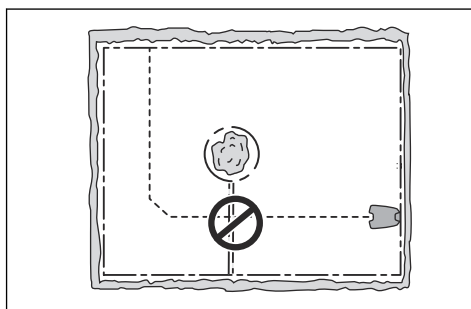

Pour créer un flot, isolez des parties de la zone de travail avec le câble périphérique. Nous vous

recommandons d'isoler tous les objets stables présents dans la zone de travail.

Certains obstacles résistent aux collisions, par exemple, les arbres ou les buissons de plus de 15 cm/5.9 po de haut. Le produit bute contre l'obstacle, puis choisit une nouvelle direction.

- Placez le câble périphérique jusqu'à l'obstacle et tout autour de celui-ci pour créer un îlot.
- Installez côte à côte les 2 sections du câble périphérique qui arrivent à l'îlot et en repartent. Le produit passera au-dessus du câble.
- Fixez les 2 sections du câble périphérique avec les mêmes piquets.

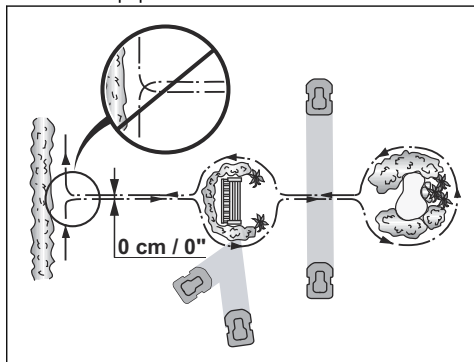

#### 3.4.3.4 Création d'une zone secondaire

Créez une zone secondaire (B) si la zone de travail se compose de 2 zones non reliées par un passage. La zone de travail dans laquelle se trouve la station de charge constitue la zone principale (A).

**Remarque:** Le produit doit être déplacé manuellement entre la zone principale et la zone secondaire.

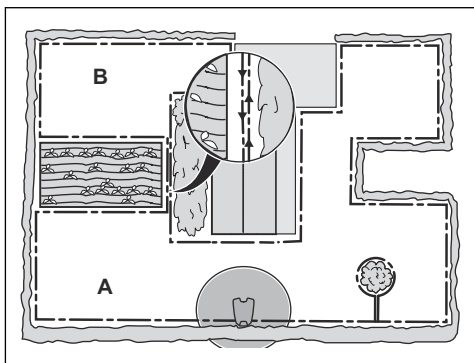

- Placez le câble périphérique autour de la zone secondaire (B) pour créer un îlot. Reportez-vous à la section *Création d'un îlot à la page 17*.

**Remarque:** Le câble périphérique doit être placé en 1 boucle autour de toute la zone de travail (A + B).

**Remarque:** Lorsque le produit tond l'herbe dans la zone secondaire, le mode *Manuel* doit être sélectionné. Reportez-vous à la section *Modes de fonctionnement à la page 27*.

#### 3.4.4 Détermination de l'emplacement du câble guide

- Installez le câble guide sur une ligne située au moins 2 m/7 pi devant la station de charge.
- Laissez autant d'espace libre que possible à gauche du câble guide, lorsque vous faites face à la station de charge. Reportez-vous à la section *Largeur guide à la page 23*.
- Placez le câble guide à 30 cm/12 po minimum du câble périphérique.
- Ne créez pas d'angles secs lorsque vous installez le câble guide.

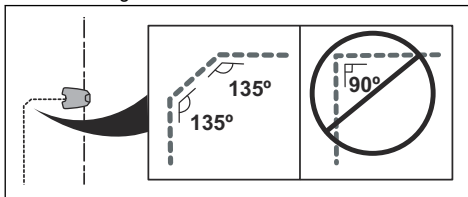

- Si la zone de travail est en pente, installez le câble guide en diagonale sur la pente.

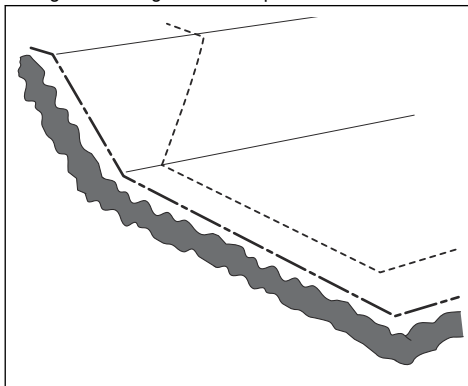

### 3.4.5 Exemples de zones de travail

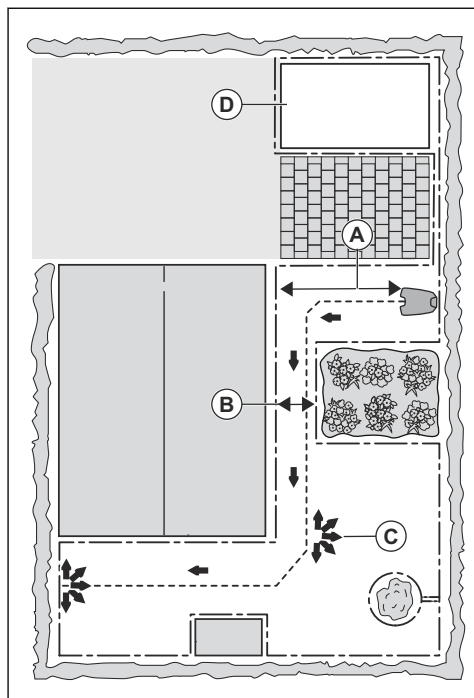

- Si la station de charge est installée dans une petite zone (A), assurez-vous que la distance avec le câble périphérique est de 3 m/10 pi minimum.
- Si la zone de travail est traversée par un passage (B) et qu'aucun câble guide n'est installé, la distance minimum entre les câbles périphériques doit être de 2 m/6.6 pi. Lorsqu'un câble guide traverse le passage, la distance minimum entre les câbles périphériques doit être de 60 cm/24 po.
- Si la zone de travail présente des zones qui sont reliées par un passage étroit (B), vous pouvez configurer le produit pour qu'il quitte le câble guide après une certaine distance (C). Les réglages peuvent être modifiés dans *Démarrage à Distance 1* à la page 24.
- Si la zone de travail comporte une zone secondaire (D), reportez-vous à *Création d'une zone secondaire* à la page 18. Placez le produit dans la zone secondaire et sélectionnez le mode de fonctionnement *Man*.

## 3.5 Installation du produit

### 3.5.1 Outils d'installation

- Marteau/maillet en plastique : pour faciliter l'enfoncement des piquets.

- Coupe-bordure/bêche : pour enterrer le câble périphérique.
- Pince universelle : pour couper le câble périphérique et serrer les connecteurs ensemble.
- Pince multiprise : pour serrer les connecteurs ensemble.

### 3.5.2 Installation de la station de charge



**AVERTISSEMENT:** respectez les réglementations nationales applicables à la sécurité électrique.



**AVERTISSEMENT:** le produit doit être utilisé uniquement avec l'unité d'alimentation électrique fournie par Husqvarna®.



**AVERTISSEMENT:** n'installez pas l'alimentation électrique à une hauteur impliquant un risque d'exposition à une immersion dans l'eau. n'installez pas l'alimentation électrique sur le sol.



**AVERTISSEMENT:** n'enfermez pas l'alimentation électrique. De l'eau de condensation peut endommager l'alimentation électrique et augmenter le risque de choc électrique.



**AVERTISSEMENT:** risque de choc électrique. Installez uniquement sur un disjoncteur différentiel de fuite à la terre (RCD) avec un courant de déclenchement de 30 mA maximum pour brancher l'alimentation électrique à la prise de courant. Applicable aux États-Unis et au Canada. Si l'alimentation électrique est installée en extérieur : risque de choc électrique. Installez uniquement dans une prise DDFT de classe A (RCD) couverte, dotée d'un boîtier résistant aux intempéries avec le capuchon de la fiche de fixation inséré ou retiré.



**REMARQUE:** ne percez pas de nouveaux trous dans la plaque de la station de charge.



**REMARQUE:** ne posez pas les pieds sur la plaque de base de la station de charge.



**AVERTISSEMENT:** le câble d'alimentation électrique et le câble de rallonge doivent se trouver hors de la zone de travail pour éviter d'endommager les câbles.



**AVERTISSEMENT:** assurez-vous que les fiches du câble basse tension et de l'unité d'alimentation électrique sont propres et sèches avant de les brancher.

Lorsque vous raccordez l'alimentation électrique, utilisez uniquement une prise de courant connectée à un disjoncteur différentiel de fuite à la terre (RCD).

1. Assurez-vous de bien lire et comprendre les instructions relatives à l'emplacement de la station de charge. Reportez-vous à la section *Détermination de l'emplacement de la station de charge* à la page 14.
2. Installez la station de charge dans la zone sélectionnée.

**Remarque:** ne fixez pas la station de charge au sol à l'aide de vis tant que le câble guide n'est pas installé. Reportez-vous à la section *Installation du câble guide* à la page 21.

3. Connectez le câble basse tension à la station de charge.
4. Installez l'alimentation électrique à une hauteur minimum de 30 cm/12 po.

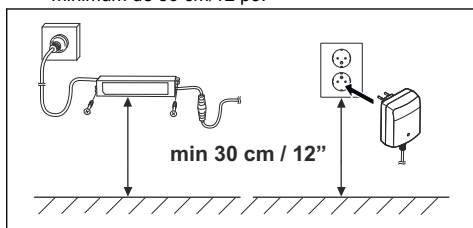

5. Branchez le câble d'alimentation électrique sur une prise murale de 100-240 V.

**Remarque:** il est possible de recharger le produit lorsque la station de charge est connectée. Placez le produit dans la station de charge pendant la pose du câble périphérique et du câble guide. Mettez en marche le produit pour démarrer sa charge. Reportez-vous à la section *Interrupteur*

*principal* à la page 27. Ne procédez à aucun réglage du produit avant la fin de l'installation.

6. Placez le câble basse tension au sol avec des piquets ou enterrez-le. Reportez-vous à la section *Installation du câble avec des piquets* à la page 21 ou *Enterrement du câble périphérique ou du câble guide* à la page 21.
7. Raccordez les câbles à la station de charge une fois l'installation du câble périphérique et du câble guide terminée. Reportez-vous à la section *Installation du câble périphérique* à la page 20 et à la section *Installation du câble guide* à la page 21.
8. Fixez la station de charge au sol à l'aide des vis fournies après avoir installé le câble guide. Reportez-vous à la section *Installation du câble guide* à la page 21.

### 3.5.3 Installation du câble périphérique



**REMARQUE:** n'enroulez pas le câble restant. Le fait d'enrouler le câble provoque des interférences avec le produit.

1. Placez le câble périphérique tout autour de la zone de travail. Commencez et terminez l'installation derrière la station de charge.
2. Ouvrez le connecteur et placez le câble périphérique dans le connecteur.

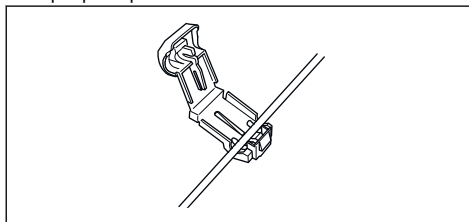

3. Fermez le connecteur avec une pince.

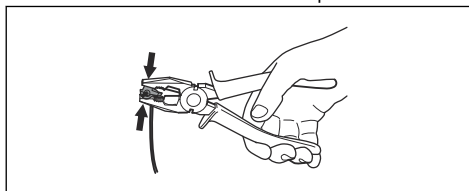

4. Coupez le câble périphérique 1-2 cm/0.4-0.8 po au-dessus de chaque connecteur.
5. Poussez le connecteur droit sur la broche métallique dotée du repère « R » sur la station de charge.
6. Poussez le connecteur gauche sur la broche métallique dotée du repère « L » sur la station de charge.

### 3.5.4 Installation du câble guide



**REMARQUE:** Des câbles jumelés entre eux, ou avec un bornier à vis, et isolés avec du ruban ne constituent pas des raccords satisfaisants. L'humidité du sol peut causer l'oxydation du câble et au bout de quelque temps la rupture du circuit.

1. Ouvrez le connecteur et placez le câble dans le connecteur.
2. Fermez le connecteur avec une pince.
3. Coupez le câble guide 1-2 cm/0.4-0.8 po au-dessus de chaque connecteur.
4. Faites passer le câble guide dans la rainure de la station de charge.
5. Poussez le connecteur sur la broche métallique dotée du repère « GUIDE » sur la station de charge.
6. Débranchez la station de charge de la prise de courant.
7. Placez l'extrémité du câble guide dans l'œillet du câble périphérique.
8. Coupez le câble périphérique à l'aide d'une pince coupante.
9. Connectez le câble guide au câble périphérique à l'aide d'un raccord.

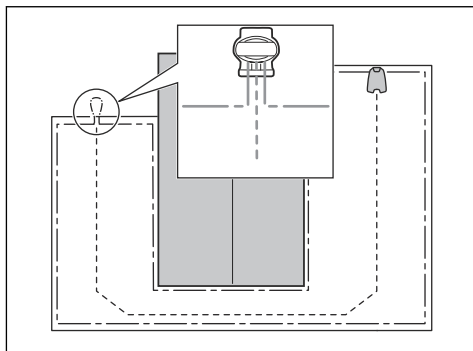

- a) Placez les 2 extrémités du câble périphérique et l'extrémité du câble guide dans le raccord.

**Remarque:** assurez-vous de pouvoir voir les extrémités des câbles guides à travers la zone transparente du connecteur.

- b) Abaissez le couvercle du connecteur à l'aide d'une pince multiprise pour fixer les fils dans le connecteur.

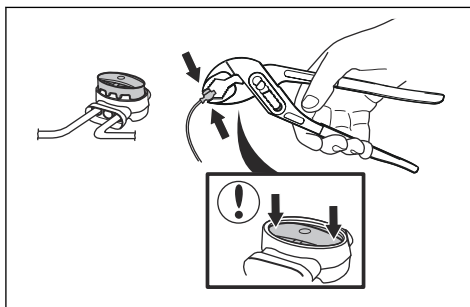

10. Fixez le câble guide au sol avec des piquets ou enterrez-le dans le sol. Reportez-vous à la section *Installation du câble avec des piquets à la page 21* ou *Enterrement du câble périphérique ou du câble guide à la page 21*.
11. Branchez la station de charge sur la prise de courant.

### 3.6 Installation du câble avec des piquets



**REMARQUE:** assurez-vous que les piquets maintiennent le câble périphérique et le câble guide au sol.



**REMARQUE:** le fait de tondre l'herbe trop court juste après l'installation peut aussi endommager l'isolant du câble. Des dommages sur l'isolant peuvent ne causer des dysfonctionnements qu'au bout de plusieurs semaines, voire plusieurs mois.

1. Posez le câble périphérique et le câble guide sur le sol.
2. Espacez les piquets de 75 cm/30 po maximum.
3. Enfoncez les piquets dans le sol à l'aide d'un marteau ou d'un maillet en plastique.

**Remarque:** le câble est recouvert par l'herbe et n'est plus visible au bout de quelques semaines.

### 3.7 Enterrement du câble périphérique ou du câble guide

- Dégagez un intervalle au sol à l'aide d'un coupe-bordure ou d'une pelle à fond plat.
- Enfoncez le câble périphérique ou le câble guide de 1-20 cm/0.4-8 po dans le sol.

## 3.8 Rallongement du câble périphérique ou du câble guide

**Remarque:** rallongez le câble périphérique ou le câble guide s'il est trop court par rapport à la zone de travail. Utilisez des pièces de rechange d'origine, comme des raccords.

1. Débranchez la station de charge de la prise de courant.
2. Coupez le câble périphérique ou le câble guide avec une pince coupante aux endroits où il doit être rallongé.
3. Rallongez le câble aux endroits où cette opération est nécessaire.
4. Installez le câble périphérique ou le câble guide dans sa nouvelle position.
5. Placez les extrémités du câble dans un raccord.

**Remarque:** vérifiez que vous pouvez voir les extrémités du câble périphérique ou du câble guide à travers la zone transparente du raccord.

6. Abaissez le couvercle du connecteur à l'aide d'une pince multiprise pour fixer les fils dans le connecteur.

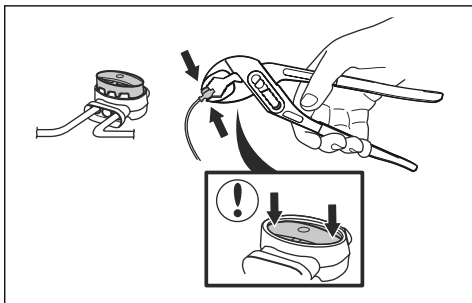

7. Installez le câble périphérique ou le câble guide dans sa nouvelle position avec des piquets.
8. Branchez la station de charge sur la prise de courant.

## 3.9 Après l'installation du produit

### 3.9.1 Contrôle visuel de la station de charge

1. Assurez-vous que le témoin LED sur la station de charge est allumé en vert.

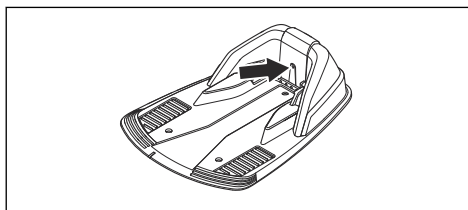

2. Si le témoin LED n'est pas allumé en vert, contrôlez l'installation. Reportez-vous à *Voyant de la station de charge* à la page 37 et *Installation de la station de charge* à la page 19.

### 3.9.2 Réglages de base

Avant de commencer à utiliser le produit pour la première fois, vous devez effectuer les réglages de base.

1. Placez le produit dans la station de charge.
2. Allumez le produit.
3. Appuyez sur les boutons **fléchés** et sur le bouton **OK**. Sélectionnez la langue, le pays, la date et l'heure, et définissez un code PIN.

**Remarque:** certains modèles nécessitent la saisie du code PIN d'usine avant le choix d'un code PIN personnel. Il n'est pas possible d'utiliser 0000 comme code PIN.

4. Pour lancer le calibrage du produit, appuyez sur le bouton **Start** et fermez le capot.

**Remarque:** si la batterie est trop faible, le produit doit charger complètement les batteries avant le début du calibrage. Reportez-vous à la section *Calibrage* à la page 22.

**Remarque:** notez le code PIN. Reportez-vous à la section *Présentation* à la page 3.

### 3.9.3 Calibrage

Le processus de calibrage est automatique. Une fois les réglages de base effectués, le produit s'éloigne de la station de charge et s'arrête pendant qu'il effectue le calibrage de certains des réglages du produit. Une fois le calibrage terminé, le produit commence à tondre.

## 3.10 Réglages du produit

Utilisez le panneau de commande pour définir tous les réglages du produit. Le panneau de commande est doté d'un écran et d'un clavier. Vous pouvez accéder à toutes les fonctions via les menus. Les réglages d'usine des fonctions sont adaptés à la plupart des zones de travail, mais il est possible d'ajuster les réglages en fonction des caractéristiques de chaque zone de travail.

### 3.10.1 Structure du menu

Le menu principal contient les options suivantes :

- *Minuterie*
- *Installation*
- *Sécurité*
- *Réglages*

Reportez-vous à la section *Aperçu de la structure du menu* à la page 7.

### 3.10.2 Accès au menu

1. Appuyez sur le bouton **STOP**.
2. Saisissez le code Pin sur le clavier.
3. Appuyez sur le bouton **multichoix**.

### 3.10.3 Réglages de la minuterie



**Remarque:** régler la *minuterie* si la zone de travail est inférieure à 600 m<sup>2</sup>/0.15 acre pour éviter d'abîmer la pelouse et d'user le produit.

#### 3.10.3.1 Pour programmer le minuteur

1. Effectuez les étapes 1 à 3 de la section *Accès au menu* à la page 23.
2. Utilisez les boutons **multichoix** pour vous déplacer dans la structure du menu pour sélectionner *Minuterie*.
3. Utilisez les boutons **multichoix** pour sélectionner *Heures de travail 1* ou *Heures de travail 2*.
4. Saisissez l'heure à l'aide des **boutons numérotés**.
5. Appuyez sur **OK**.
6. Utilisez les boutons **multichoix** pour sélectionner *Jours de travail*.
7. Utilisez les boutons **multichoix** pour sélectionner les jours de fonctionnement du produit.
8. Appuyez sur **OK**.

#### 3.10.3.2 Estimer le temps de fonctionnement nécessaire

Si la surface de tonte est inférieure à la capacité maximale du produit, utilisez la fonction de planification pour minimiser les dégâts sur l'herbe et l'usure du produit. Le produit dispose d'un temps de tonte maximum quotidien. Vous pouvez définir la durée de fonctionnement du produit via la fonction de programmation. La durée de fonctionnement comprend la tonte, la recherche et la charge. La durée de fonctionnement peut varier pour de nombreuses raisons, par exemple la disposition de la zone de tonte, la croissance de l'herbe et l'âge de la batterie. Lorsque le produit a atteint le temps de tonte maximal dans la

journée, le message *Tonte du jour terminée* s'affiche sur l'écran de l'application.

Le tableau ci-dessous répertorie des exemples de zones de tonte et les durées de fonctionnement recommandées pour celles-ci. Si le résultat de la tonte n'est pas satisfaisant, augmentez la durée de fonctionnement.

Surface, en m <sup>2</sup>	Durée de fonctionnement recommandée, en heures
300	6-7
600	12-13

#### 3.10.3.3 Réinitialisation du réglage de la minuterie

Vous pouvez supprimer tous les réglages de la minuterie et utiliser le réglage d'usine. Le réglage d'usine de la minuterie laisse le produit fonctionner 24 heures sur 24, 7 jours sur 7. Reportez-vous à la section *Estimer le temps de fonctionnement nécessaire* à la page 23.

1. Effectuez les étapes 1 à 3 de la section *Accès au menu* à la page 23.
2. Utilisez les boutons **multichoix** pour vous déplacer dans la structure du menu pour sélectionner *Minuterie* > *Remise à zéro*.
3. Appuyez sur **OK**.

### 3.10.4 Installation



Dans le menu *Installation*, il est possible d'adapter les réglages du produit afin d'optimiser le résultat de tonte.

#### 3.10.4.1 Largeur guide

La largeur du guide est l'éloignement maximal du produit lorsqu'il suit le câble guide vers et depuis la station de charge. La zone à côté du câble empruntée par le produit s'appelle le couloir.

Le produit est réglé par défaut pour des couloirs de largeur *Moyenne*. Pour réduire encore davantage l'apparition de traces, il est recommandé de choisir un couloir aussi large que possible. Le réglage de couloir *Étroit* n'est normalement pas recommandé, mais il peut constituer l'unique option possible dans un jardin comportant un ou plusieurs passages étroits. Le réglage de couloir *Étroit* augmente le risque de l'apparition de traces le long du guide.

#### Réglage de la largeur du guide

1. Effectuez les étapes 1 à 3 de la section *Accès au menu* à la page 23.
2. Utilisez les boutons **multichoix** pour naviguer dans la structure du menu et sélectionner *Installation* > *Largeur guide*.

- Utilisez les boutons **multichoix** pour sélectionner *Étroit, Moyen* ou *Large*.
- Appuyez sur *OK*.

### 3.10.4.2 Démarrage à Distance 1

La fonction *Démarrage à distance* est utilisée pour guider le produit vers les parties éloignées de la zone de travail. Si la zone de travail inclut des zones qui sont reliées par des passages étroits, la fonction *Démarrage à distance* est utile pour entretenir une pelouse bien taillée dans toutes les parties du jardin. Le produit commence à tondre dès qu'il atteint le point *Démarrage à distance*. Dans tous les autres cas, le produit quitte la station de charge de façon standard avant de commencer à tondre.

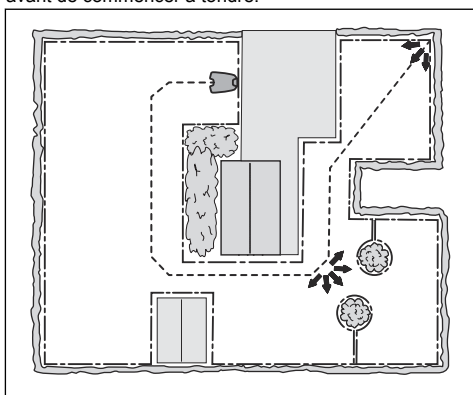

#### Configuration de la fonction Démarrage à distance

- Effectuez les étapes 1 à 3 de la section *Accès au menu à la page 23*.
- Utilisez les boutons **multichoix** pour vous déplacer dans la structure du menu pour sélectionner *Installation > Démarrage à distance > Proportion*.
- Sélectionnez la fréquence à laquelle la fonction *Démarrage à distance* doit être utilisée. Elle propose 5 options :
  - Jamais (0 %)
  - Rarement (environ 20 %)
  - Moyen (environ 50 %)
  - Souvent (environ 80 %)
  - Toujours (100 %)
- Sélectionnez la distance entre la station de charge et le point *Démarrage à distance*.
- Appuyez sur *OK*.

### 3.10.4.3 Démarrage à Distance 2

Si la zone de travail se compose de 2 zones éloignées, le câble guide doit être installé de manière à les atteindre. Les paramètres *Démarrage à distance 1* et *Démarrage à distance 2* peuvent être combinés afin de diriger le produit vers chacune des zones.

Les réglages des paramètres *Proportion* et *Distance* sont réalisés de la même manière que celui du paramètre *Démarrage à Dist 1*. Le réglage d'usine est *Jamais*.

**Remarque:** La somme de *Proportion* pour *Démarrage à distance 1* et *Démarrage à distance 2* ne peut pas être dépasser 100 %.

Par exemple, si *Souvent* est sélectionné pour le paramètre *Démarrage à distance 1*, vous ne pourrez choisir que *Jamais* ou *Rarement* pour le paramètre *Démarrage à Distance 2*.

#### Mesure de la distance à partir de la station de charge

- Placez le produit dans la station de charge.
- Effectuez les étapes 1 à 3 de la section *Accès au menu à la page 23*.
- Utilisez les boutons **multichoix** pour vous déplacer dans la structure du menu pour sélectionner *Installation > Démarrage à distance 1 ou Démarrage à distance 2 > Distance*.
- Utilisez les boutons **numérotés** pour définir une distance de 100 m.
- Appuyez sur *OK*.
- Utilisez les boutons **multichoix** pour vous déplacer dans la structure du menu pour sélectionner *Installation > Test des réglages > Test de sortie*.
- Appuyez sur *OK*.
- Appuyez sur le bouton **STOP** lorsque le produit est à la distance à mesurer. La distance est indiquée à l'écran.

### 3.10.4.4 Test

Le menu *Test des réglages* permet de tester les réglages pour *Démarrage à distance 1* et *Démarrage à distance 2* et de vérifier qu'ils sont adaptés à la zone de tonte.

#### Test de la fonction Démarrage à distance

- Placez le produit dans la station de charge.
- Effectuez les étapes 1 à 3 de la section *Accès au menu à la page 23*.
- Utilisez les boutons **multichoix** pour vous déplacer dans la structure du menu pour sélectionner *Installation > Test des réglages > Test de sortie > Démarrage à distance 1 ou Démarrage à distance 2*.
- Appuyez sur *OK*.
- Appuyez sur le bouton **START**.
- Fermez le capot.
- Assurez-vous que le produit peut trouver la zone.



### 3.10.4.5 Réglage de la fonction Distance de dépassement

L'avant du produit se déplace toujours d'une distance spécifiée au-delà du câble périphérique avant de revenir dans la zone de travail. Le réglage d'usine est de 25 cm. Vous pouvez sélectionner une distance de 20-30 cm.

1. Effectuez les étapes 1 à 3 de la section *Accès au menu à la page 23*.
2. Utilisez les boutons **multichoix** pour vous déplacer dans la structure du menu pour sélectionner *Installation > Rouler au-delà du câble*.
3. Utilisez les boutons **numérotés** pour définir la distance en cm.
4. Appuyez sur le bouton **RETOUR**.

### 3.10.5 Niveau de sécurité



Il existe 3 niveaux de sécurité pour le produit.

Fonction	Faible	Moyen	Élevé
Alarme			X
Demande de code PIN		X	X
Activer code PIN	X	X	X

- **Alarme** – Une alarme se déclenche si le code PIN n'est pas saisi dans les 10 secondes après l'actionnement du bouton **STOP**. L'alarme se déclenche également lorsque le produit est soulevé. L'alarme s'arrête lorsque le code PIN est saisi.
- **Code PIN** – Saisissez le bon code PIN pour accéder à la structure du menu du produit. Si un code PIN erroné est saisi à 5 reprises, le produit est verrouillé pendant un moment. Le verrouillage est prolongé à chaque nouvel essai incorrect.
- **Verrouillage d'inactivité** – Le produit est verrouillé si le code PIN n'a pas été saisi pendant 30 jours. Saisissez le code PIN pour accéder au produit.

#### 3.10.5.1 Pour changer le code PIN

1. Effectuez les étapes 1 à 3 de la section *Accès au menu à la page 23*.
2. Utilisez les boutons **multichoix** pour naviguer dans la structure du menu et sélectionner *Sécurité > Changer code PIN*.
3. Entrez le nouveau code PIN.
4. Appuyez sur **OK**.
5. Entrez à nouveau le nouveau code PIN.
6. Appuyez sur **OK**.

7. Notez le nouveau code PIN. Reportez-vous à la section *Présentation à la page 3*.

#### 3.10.5.2 Réglage du niveau de sécurité

Sélectionnez le niveau de sécurité 1 à 3 pour votre produit.

1. Effectuez les étapes 1 à 3 de la section *Accès au menu à la page 23*.
2. Utilisez les boutons **multichoix** pour vous déplacer dans la structure du menu pour sélectionner *Sécurité > Niveau de sécurité*.
3. Utilisez les boutons **multichoix** pour sélectionner le niveau de sécurité.
4. Appuyez sur **OK**.

#### 3.10.5.3 Créer un nouveau signal boucle

Le signal boucle est choisi de façon aléatoire pour créer un lien unique entre le produit et la station de charge. Dans de rares cas, il peut être nécessaire de générer un nouveau signal, par exemple si deux installations voisines ont un signal très similaire.

1. Placez le produit dans la station de charge.
2. Effectuez les étapes 1 à 3 de la section *Accès au menu à la page 23*.
3. Utilisez les boutons **multichoix** pour vous déplacer dans la structure du menu pour sélectionner *Sécurité > Nouveau signal boucle*.
4. Appuyez sur **OK** et attendez la confirmation que le signal boucle a été généré. Cela prend généralement 10 secondes environ.

### 3.10.6 Réglages



Sous Réglages, vous pouvez modifier les réglages généraux de votre produit.

#### 3.10.6.1 Mode ECO

Le *mode ECO* coupe le signal dans la boucle câble périphérique, le câble guide et la station de charge lorsque le produit est stationné ou en charge.

---

**Remarque:** Utilisez le *mode ECO* pour économiser l'énergie et éviter des interférences avec d'autres équipements, par exemple des boucles d'écoute ou des portes de garage.

---

---

**Remarque:** appuyez sur le bouton **STOP** avant de retirer le produit de la station de charge. Sinon, le produit ne peut pas être démarré dans la zone de travail.

---

### Réglage du mode ECO

1. Effectuez les étapes 1 à 3 de la section *Accès au menu à la page 23*.
2. Utilisez les boutons **multichoix** pour vous déplacer dans la structure du menu pour sélectionner *Sécurité > Mode ECO*.
3. Appuyez sur *OK*.

#### 3.10.6.2 Réglage de l'heure et de la date

1. Effectuez les étapes 1 à 3 de la section *Accès au menu à la page 23*.
2. Utilisez les boutons **multichoix** pour vous déplacer dans la structure du menu pour sélectionner *Sécurité > Date et heure*.
3. Utilisez les boutons **numérotés** pour régler l'heure puis appuyez sur le bouton *OK*.
4. Utilisez les boutons **numérotés** pour régler la date puis appuyez sur le bouton *OK*.
5. Utilisez les boutons **multichoix** pour régler le format d'affichage de l'heure, puis appuyez sur le bouton *OK*.
6. Utilisez les boutons **multichoix** pour régler le format d'affichage de la date, puis appuyez sur le bouton *OK*.

#### 3.10.6.3 Définition de la langue

1. Effectuez les étapes 1 à 3 de la section *Accès au menu à la page 23*.
2. Utilisez les boutons **multichoix** pour vous déplacer dans la structure du menu pour sélectionner *Sécurité > Langue*.
3. Utilisez les boutons **multichoix** pour sélectionner la langue, puis appuyez sur le bouton *OK*.

#### 3.10.6.4 Définition du pays

1. Effectuez les étapes 1 à 3 de la section *Accès au menu à la page 23*.
2. Utilisez les boutons **multichoix** pour vous déplacer dans la structure du menu pour sélectionner *Sécurité > Pays*.
3. Utilisez les boutons **multichoix** pour sélectionner le pays, puis appuyez sur le bouton *OK*.

#### 3.10.6.5 Réinitialisation de tous les réglages

1. Effectuez les étapes 1 à 3 de la section *Accès au menu à la page 23*.
2. Utilisez les boutons **multichoix** pour vous déplacer dans la structure du menu pour sélectionner *Réglage > Effacer les réglages utilisateurs*.
3. Utilisez les boutons **multichoix** pour sélectionner le pays, puis appuyez sur le bouton *OK*.
4. Saisissez le code PIN.
5. Appuyez sur *OK* pour réinitialiser tous les réglages.

---

**Remarque:** les paramètres *Niveau de sécurité, Code PIN, Signal boucle, Messages, Date et heure, Langue et Pays* ne sont pas réinitialisés.

---

#### 3.10.6.6 Menu À propos

Le menu *À propos* fournit des informations relatives au produit, notamment à son numéro de série et aux versions de firmware.

## 4 Utilisation

### 4.1 Interrupteur principal



**AVERTISSEMENT:** lisez attentivement les consignes de sécurité avant de démarrer votre produit.



**AVERTISSEMENT:** Maintenez les mains et les pieds à distance des lames en rotation. Ne placez pas les mains ou les pieds en dessous ou à proximité du produit lorsque le moteur de coupe tourne.



**AVERTISSEMENT:** n'utilisez pas le produit lorsque des personnes, notamment des enfants, ou des animaux domestiques se trouvent dans la zone de travail.

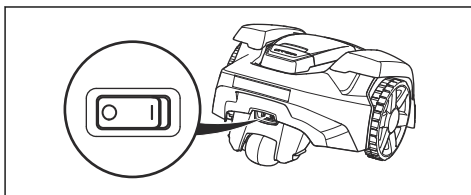

- Pour démarrer le produit, placez l'**interrupteur principal** en position *1*.
- Placez l'**interrupteur principal** en position *0* lorsque vous n'utilisez pas le produit ou avant tout entretien ou inspection du produit.

### 4.2 Pour démarrer le produit

1. Ouvrez le capot en appuyant sur le bouton **STOP**.
2. Placez l'interrupteur principal en position *1*.
3. Saisissez le code PIN.
4. Appuyez sur le bouton **START**.

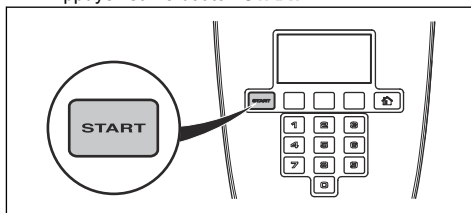

5. Fermez le capot.

**Remarque:** si le produit est garé dans la station de charge, il n'en sort que si la batterie est complètement chargée et si le programme autorise son fonctionnement.

**Remarque:** pour faire démarrer le produit, appuyez sur le bouton **START** avant de fermer le capot. Si vous n'appuyez pas sur le bouton **START**, un signal sonore d'avertissement est émis et le produit ne démarre pas.

### 4.3 Modes de fonctionnement

Appuyez sur le bouton **Sélection du mode de fonctionnement** pour sélectionner les modes de fonctionnement suivants :

- *Accueil*
- *Automatique*
- *Manuel*

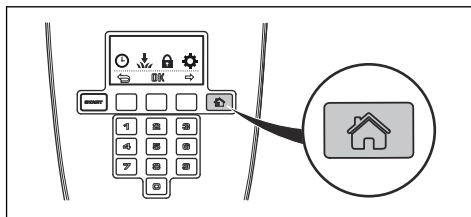

#### 4.3.1 Mode Home

Le mode de fonctionnement *Home* signifie que le produit reste dans la station de charge tant qu'un autre mode de fonctionnement n'est pas sélectionné. Le mode *Home* est également utilisé pour tester si le produit peut suivre le câble guide et s'arrimer à la station de charge.

#### 4.3.2 Mode automatique

Le mode *Automatique* est le mode de fonctionnement standard dans lequel le produit tond et se charge automatiquement.

#### 4.3.3 Mode manuel

Pour tondre les zones secondaires, le mode de fonctionnement *Manuel* doit être choisi. En mode *Manuel*, l'utilisateur doit déplacer le produit manuellement entre la zone principale et la zone secondaire. Le produit tond jusqu'à ce que la batterie soit vide.

Lorsque la batterie est vide, le produit s'arrête, et le message *Nécessite une charge manuelle* s'affiche sur l'écran du produit. Placez le produit dans la station de charge pour charger la batterie. Lorsque la batterie est chargée, le produit sort de la station

de charge et s'arrête. Le produit est maintenant prêt pour commencer l'opération, mais doit recevoir la confirmation de l'utilisateur.

**Remarque:** si vous souhaitez tondre la zone principale une fois que la batterie est chargée, réglez le produit en mode *Automatique* avant de le placer dans la station de charge.

#### 4.4 Arrêt du produit

1. Appuyez sur le bouton **STOP** pour arrêter le produit et le moteur de coupe.

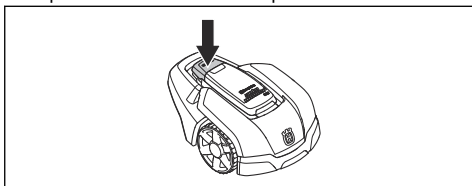

#### 4.5 Pour désactiver le produit

1. Appuyez sur le bouton **STOP** sur le dessus du produit.
2. Placez l'**interrupteur principal** en position 0.

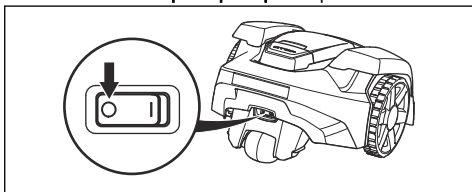

**AVERTISSEMENT:** Éteignez toujours le produit à l'aide de l'interrupteur principal s'il nécessite un entretien ou si vous devez le sortir hors de la zone de travail.

#### 4.6 Pour charger la batterie



**AVERTISSEMENT:** ne chargez le produit qu'avec une station de charge prévue à cet effet. Une utilisation inappropriée peut provoquer un choc électrique, une surchauffe ou une fuite de liquide corrosif de la batterie.

En cas de fuite d'électrolyte, nettoyez avec de l'eau et consultez un médecin en cas de contact avec les yeux, etc.

Si le produit est neuf ou stocké depuis longtemps, la batterie peut être déchargée et doit être chargée avant

démarrage. En mode *Zone principale*, le produit alterne automatiquement entre tonte et charge.

1. Placez l'**interrupteur principal** en position 1.
2. Placez le produit dans la station de charge. Faites glisser le produit aussi loin que possible pour garantir un contact correct entre celui-ci et la station de charge. Reportez-vous aux plaques de contact et de charge à la section *Présentation du produit à la page 4*
3. Un message s'affiche, indiquant qu'une recharge est en cours.

#### 4.7 Réglage de la hauteur de coupe

La hauteur de coupe peut varier de MIN (2 cm/0.8 po.) à MAX (5 cm/2 po.).

**Remarque:** pendant la première semaine qui suit l'installation, la hauteur de coupe doit être réglée sur MAX. pour éviter d'endommager la boucle du câble. La hauteur de coupe peut ensuite être réduite progressivement toutes les deux semaines jusqu'à ce que la hauteur de coupe désirée soit atteinte.

##### 4.7.1 Pour régler la hauteur de coupe

1. Appuyez sur le bouton **STOP** pour arrêter le produit, puis ouvrez le capot.
2. Tournez le bouton de réglage de la hauteur dans la position souhaitée. La position choisie est indiquée par la colonne orange, sur l'indicateur de réglage de la hauteur.
  - Tournez dans le sens inverse des aiguilles d'une montre pour augmenter la hauteur de coupe.
  - Tournez dans le sens des aiguilles d'une montre pour réduire la hauteur de coupe.

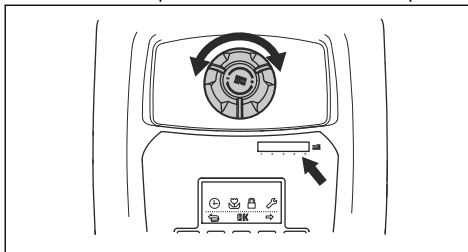

3. Fermez le capot.

## 5 Entretien

### 5.1 Introduction - entretien



**AVERTISSEMENT:** le produit doit être mis hors tension avant toute opération d'entretien.



**AVERTISSEMENT:** portez des gants de protection.

Pour un meilleur fonctionnement et une plus grande longévité, inspectez et nettoyez régulièrement le produit et remplacez les pièces usées. Toutes les opérations d'entretien et de maintenance doivent être effectuées conformément aux instructions de Husqvarna®. Reportez-vous à la section *Garantie à la page 45*.

Au moment de la première utilisation du produit, il convient d'inspecter le disque de coupe et les lames une fois par semaine. Si l'usure au cours de cette période est faible, l'intervalle d'inspection peut être augmenté.

Il est important que le disque de coupe tourne facilement. Les bords des lames doivent être intacts. La durée de vie des lames est très variable et dépend notamment des facteurs suivants :

- Temps de fonctionnement et taille de la zone de travail.
- Type d'herbe et croissance saisonnière.
- Sol, sable et utilisation d'engrais.
- Présence d'objets tels que cônes, fruits tombés, jouets, outils, pierres, racines ou autres.

La durée de vie normale est de 4 à 7 semaines lorsqu'il est utilisé dans des conditions favorables. Reportez-vous à la section *Remplacement des lames à la page 30* pour savoir comment remplacer les lames.

**Remarque:** l'utilisation de lames émoussées donne une tonte moins efficace. La coupe de l'herbe n'est pas nette et il faut fournir plus d'énergie ; le produit ne peut donc pas tondre une surface aussi grande.

### 5.2 Nettoyez le produit



**REMARQUE:** ne nettoyez jamais le produit avec un nettoyeur à haute pression. N'utilisez jamais de solvants pour le nettoyage.

Le produit ne fonctionne pas de manière satisfaisante dans les pentes si les roues sont bloquées par de

l'herbe. Utilisez une brosse douce pour nettoyer le produit.

Husqvarna® recommande d'utiliser un kit de nettoyage et d'entretien spécial, disponible dans ses accessoires. Pour plus d'informations, contactez votre représentant Husqvarna®.

#### 5.2.1 Châssis et disque de coupe

Inspectez le disque de coupe et les lames une fois par semaine.

1. Appuyez sur le bouton **STOP**.
2. Placez l'**interrupteur principal** en position 0.
3. Relevez le produit sur le côté.
4. Nettoyez le disque de coupe et le châssis à l'aide d'une brosse à vaisselle par exemple. En même temps, vérifiez si le disque de coupe tourne librement par rapport à la protection des pieds. Vérifiez également que les lames sont intactes et peuvent pivoter librement.

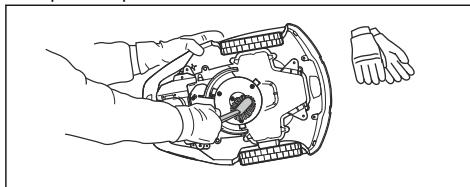

#### 5.2.2 Nettoyage des roues

Le produit ne fonctionne pas de manière satisfaisante dans les pentes si les roues sont bloquées par de l'herbe.

- Utilisez une brosse douce pour nettoyer les roues.

#### 5.2.3 Nettoyage du corps du produit

- Utilisez un chiffon humide et une solution savonneuse douce pour nettoyer le corps du produit.

#### 5.2.4 Nettoyage de la station de charge



**AVERTISSEMENT:** débranchez l'alimentation électrique de la prise de courant avant toute opération d'entretien ou de nettoyage de la station de charge ou de l'alimentation électrique.



**REMARQUE:** N'utilisez pas de nettoyeur haute pression ni d'eau courante pour nettoyer la station de charge.

**Remarque:** le produit ne peut pas pénétrer dans la station de charge s'il y a des objets dans la station de charge. Nettoyez la station de charge régulièrement.

- Retirez l'herbe, les brindilles et tout autre objet de la station de charge.

### 5.3 Remplacement des lames



**AVERTISSEMENT:** Husqvarna® peut uniquement garantir votre sécurité si vous utilisez les lames d'origine Husqvarna® sur lesquelles le logo avec le H couronné est estampé.

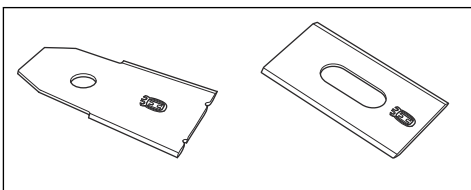

**AVERTISSEMENT:** lors du remplacement de la lame, vous devez remplacer les vis. Les vis usagées peuvent s'user rapidement et desserrer la lame, ce qui peut provoquer des blessures graves.

Remplacez les lames usées ou endommagées pour un fonctionnement en toute sécurité. Remplacez régulièrement les lames pour obtenir un résultat de coupe satisfaisant et une faible consommation d'énergie. Les 3 lames et vis doivent être remplacées en même temps pour que le système de coupe reste équilibré.

#### 5.3.1 Pour remplacer les lames

1. Appuyez sur le bouton **STOP**.
2. Placez l'**interrupteur principal** en position 0.

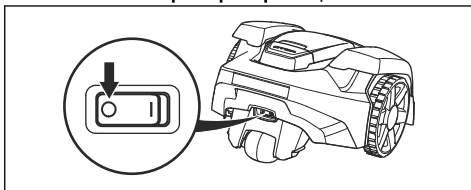

3. Retournez le produit. Posez le produit sur une surface lisse et propre pour éviter de le rayer.
4. Tournez la plaque de protection de manière à aligner ses trous et les vis de la lame.
5. Retirez les 3 vis à l'aide d'un tournevis.

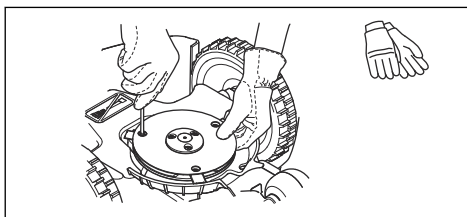

6. Retirez les 3 lames.
7. Fixez les 3 lames neuves et les vis.
8. Assurez-vous que les lames tournent librement.

### 5.4 Batterie



**REMARQUE:** Chargez complètement la batterie avant de remettre le produit. Si la batterie n'est pas entièrement chargée, cela peut l'endommager.

Si les durées de fonctionnement du produit se raccourcissent entre les charges, cela signifie que la batterie arrive au terme de son cycle de vie. Remplacez la batterie pour prolonger la durée de fonctionnement.

**Remarque:** la durée de vie de la batterie dépend de la durée de la saison et du nombre d'heures de fonctionnement du produit par jour. Une longue saison ou de nombreuses heures d'utilisation par jour impliqueront de remplacer la batterie plus souvent.

### 5.5 Entretien hivernal

Avant l'entreposage d'hiver, déposez votre produit chez votre service après-vente Husqvarna® pour l'entretien. Un entretien hivernal régulier permet de maintenir le produit en bon état et de créer les meilleures conditions pour la nouvelle saison en évitant tout problème.

L'entretien inclut habituellement les interventions suivantes :

- Nettoyage complet de la carrosserie, du châssis, du disque de coupe et des autres pièces mobiles.
- Test de fonctionnement du produit et de ses composants.
- Vérification et, si nécessaire, remplacement des pièces soumises à l'usure telles que les lames et les roulements.
- Test de la capacité de la batterie du produit et recommandation de remplacement si nécessaire.
- Si un nouveau firmware est disponible, le produit est mis à jour.

## 6 Dépannage

### 6.1 Introduction - dépannage

Dans ce chapitre, vous trouverez des informations et de l'aide sur les défauts que peut présenter le produit et leurs symptômes. Vous trouverez plus d'informations ainsi qu'une FAQ (foire aux questions) sur [www.husqvarna.com](http://www.husqvarna.com).

### 6.2 Messages d'erreur

Les messages d'erreur du tableau ci-dessous s'affichent dans l'écran du produit. Contactez votre représentant Husqvarna® si un même message s'affiche fréquemment.

Message	Cause	Action
<i>Moteur de roue bloqué, gauche/droite</i>	De l'herbe ou un autre objet s'est enroulé autour de la roue motrice.	Contrôlez la roue motrice et retirez l'herbe ou tout autre objet.
<i>Moteur de coupe bloqué</i>	De l'herbe ou un autre objet s'est enroulé autour du disque de coupe.	Contrôlez le disque de coupe et retirez l'herbe ou tout autre objet.
	Le disque de coupe repose dans un plan d'eau.	Déplacez le produit et empêchez l'accumulation d'eau dans la zone de travail.
	L'herbe est trop haute.	Tondez l'herbe avant d'installer le produit. Assurez-vous que l'herbe mesure 4 cm/ 1.6 po au maximum.
<i>Coincé</i>	Le produit est coincé dans une petite zone derrière de nombreux obstacles.	Vérifiez l'absence d'obstacles susceptibles de gêner le déplacement du produit à partir de cet endroit. Supprimez les obstacles ou créez un îlot autour des obstacles. Reportez-vous à la section <i>Création d'un îlot à la page 17</i> .
<i>En dehors zone de tonte</i>	Les raccordements du câble périphérique sur la station de charge sont croisés.	Vérifiez que le câble périphérique est correctement branché.
	Le câble périphérique est trop près du bord de la zone de travail.	Vérifiez que le câble périphérique a été posé conformément aux instructions. Reportez-vous à la section <i>Installation du câble périphérique à la page 20</i> .
	La zone de travail est trop inclinée près du câble périphérique.	
	Le câble périphérique est posé dans la mauvaise direction autour d'un îlot.	
	Dysfonctionnements causés par des objets métalliques (clôtures, armatures en acier) ou des câbles enterrés à proximité.	Essayez de déplacer le câble périphérique.
	Le produit a des difficultés à distinguer son signal de celui d'une autre installation se situant à proximité.	Placez le produit dans la station de charge et générez un nouveau signal boucle.

Message	Cause	Action
<i>Batterie vide</i>	Le produit ne trouve pas la station de charge.	Modifiez la position du câble guide. Reportez-vous à la section <i>Installation du câble guide à la page 21</i> .
	La batterie est usée.	Remplacez la batterie. Reportez-vous à la section <i>Batterie à la page 30</i> .
	L'antenne de la station de charge est défectueuse.	Vérifiez si le voyant de la station de charge clignote en rouge. Reportez-vous à la section <i>Voyant de la station de charge à la page 37</i> .
	Les plaques de charge du produit ou les plaques de contact de la station de charge sont corrodées.	Nettoyez les plaques de charge et de contact à l'aide d'une toile émeri fine. Si le problème persiste, contactez votre technicien d'entretien agréé.
<i>Code PIN incorrect</i>	Un code PIN incorrect a été saisi. Cinq tentatives sont permises avant que le clavier ne soit verrouillé pendant un certain temps.	Saisissez le code PIN correct. Contactez le service clientèle Husqvarna® en cas d'oubli du code PIN.
<i>Pas d'entraînement</i>	Le produit est pris dans un objet et patine.	Libérez le produit et remédiez à la cause du manque de traction. Si c'est dû à une pelouse humide, attendez qu'elle soit sèche avant d'utiliser le produit.
	La zone de travail inclut une pente raide.	Les pentes raides doivent être isolées. Reportez-vous à la section <i>Pour déterminer l'emplacement du câble périphérique à la page 15</i> .
	Le câble guide n'est pas installé dans la diagonale de la pente.	Assurez-vous que le câble guide est installé dans la diagonale de la pente. Reportez-vous à la section <i>Détermination de l'emplacement du câble guide à la page 18</i> .
<i>Moteur de roue surchargé, gauche/droite</i>	De l'herbe ou un autre objet s'est enroulé autour de la roue motrice.	Contrôlez la roue motrice et retirez l'herbe ou tout objet.
<i>Problème capteur collision, Ar</i>	Le corps du produit ne peut pas se déplacer librement autour de son châssis.	Vérifiez que le corps du produit peut se déplacer librement autour de son châssis. Si le problème persiste, contactez votre technicien d'entretien agréé.
<i>Alarme ! Tondeuse hors tension</i>	L'alarme a été activée, car le produit a été mis hors tension.	Réglez le niveau de sécurité du produit dans le menu <i>Sécurité</i> . Reportez-vous à la section <i>Niveau de sécurité à la page 25</i> .
<i>Alarme ! Tondeuse arrêtée</i>	L'alarme a été activée, car le produit a été arrêté.	
<i>Alarme ! Tondeuse soulevée</i>	L'alarme a été activée, car le produit a été soulevé.	
<i>Alarme ! Tondeuse inclinée</i>	L'alarme a été activée, car le produit a été incliné.	



Message	Cause	Action
<i>Station de charge inaccessible</i>	Le contact entre les plaques de charge sur le produit et les plaques de contact sur la station de charge peut être de mauvaise qualité et le produit tente plusieurs fois de se charger.	Placez le produit sur la station de charge et vérifiez que le contact entre les plaques de charge et les plaques de contact est correct.
	Un objet se trouvant sur la trajectoire du produit l'empêche d'entrer sur la station de charge.	Retirez l'objet.
	La station de charge est inclinée ou tordue.	Placez la plaque de base sur un sol plat.
	Le câble guide n'est pas installé correctement.	Vérifiez que le câble guide est bien installé conformément aux instructions. Reportez-vous à la section <i>Installation du câble guide à la page 21</i> .
<i>Coïncé dans station charge</i>	Un objet se situe sur le parcours du produit et l'empêche de quitter la station de charge.	Retirez l'objet.
<i>À l'envers (sur le dos)</i>	Le produit est trop penché ou s'est renversé.	Repositionnez le produit sur ses roues.
<i>Nécessite charge manuelle</i>	Le produit est en mode de fonctionnement <i>MAN</i> .	Placez le produit dans la station de charge.
<i>Prochain démarrage hh:mm</i>	Le réglage de la minuterie empêche le produit de fonctionner.	Changez les réglages de la minuterie. Reportez-vous à la section <i>Réglages de la minuterie à la page 23</i> .
	La phase de repos est en cours. Le produit est programmé avec une période de veille prédéfinie en fonction du tableau relatif à la durée de veille.	Ce comportement est normal et ne nécessite aucune action.
	L'horloge ou la date du produit n'est pas exacte.	Réglez l'heure et la date. Reportez-vous à la section <i>Réglage de l'heure et de la date à la page 26</i> .
<i>La tonte d'aujourd'hui est terminée</i>	Le produit est programmé avec une période de veille prédéfinie en fonction du tableau relatif à la durée de veille.	Ce comportement est normal et ne nécessite aucune action. Reportez-vous à la section <i>Estimer le temps de fonctionnement nécessaire à la page 23</i> .
<i>Soulevée</i>	Le capteur de soulèvement a été activé car le produit s'est coïncé.	Vérifiez que le corps du produit peut se déplacer librement autour de son châssis. Retirez les objets ou créez un îlot autour des objets susceptibles de soulever le châssis. Si le problème persiste, contactez votre technicien d'entretien agréé.
<i>Problème de moteur de roue, droit/gauche</i>	De l'herbe ou un autre objet s'est enroulé autour de la roue motrice.	Nettoyez les roues et le contour des roues.

<b>Message</b>	<b>Cause</b>	<b>Action</b>
<i>Problème électronique</i>	Problème temporaire électronique ou de firmware du produit.	Redémarrez le produit. Si le problème persiste, contactez votre technicien d'entretien agréé.
<i>Problème capteur boucle, avant/arrière</i>		
<i>Problème de capteur d'inclinaison</i>		
<i>Problème temporaire</i>		
<i>Sous-dispositif incorrect</i>		
<i>Problème batterie temporaire</i>		
<i>Problème système de charge</i>	Type de batterie incorrect.	Utilisez les batteries d'origine recommandées par le fabricant.
<i>Problème batterie</i>	Problème temporaire de batterie ou de firmware du produit.	Redémarrez le produit. Si le problème persiste, contactez votre technicien d'entretien agréé.
	Type de batterie incorrect.	Utilisez les batteries d'origine recommandées par le fabricant.
<i>Température de la batterie hors limites</i>	La température à l'intérieur de la batterie est trop élevée ou trop faible pour initier le fonctionnement.	Aucune action. Le produit commence à fonctionner lorsque la température se trouve dans les limites acceptables.
<i>Courant de charge trop élevé</i>	Bloc d'alimentation incorrect ou défaillant.	Redémarrez le produit. Si le problème persiste, contactez votre technicien d'entretien agréé.
<i>Problème de connectivité</i>	Problème potentiel sur le panneau de commande du circuit de connectivité du produit.	Redémarrez le produit. Si le problème persiste, contactez votre technicien d'entretien agréé.
<i>Réglages connectivité restaurés</i>	Les réglages connectivité ont été restaurés en raison d'un défaut.	Vérifiez et modifiez les réglages si nécessaire.
<i>Mauvaise qualité du signal</i>	Le panneau de commande du circuit de connectivité du produit est monté à l'envers ou le produit lui-même est incliné ou à l'envers.	Assurez-vous que le produit n'est pas à l'envers ou incliné. Si le problème persiste, contactez votre technicien d'entretien agréé.

Message	Cause	Action
<i>Pas de signal boucle</i>	Le câble d'alimentation ou le câble basse tension n'est pas raccordé.	Si l'indicateur d'état LED sur la station de charge est éteint, cela indique l'absence d'alimentation. Vérifiez le raccordement à la prise de courant et au disjoncteur différentiel. Assurez-vous que le câble basse tension est raccordé à la station de charge.
	Le câble d'alimentation ou le câble basse tension est endommagé ou n'est pas raccordé.	Remplacez le câble d'alimentation ou le câble basse tension.
	Le câble périphérique n'est pas branché à la station de charge.	Vérifiez si les connecteurs du câble périphérique sont correctement montés sur la station de charge. Remplacez les connecteurs s'ils sont endommagés. Reportez-vous à la section <i>Installation du câble périphérique à la page 20</i> .
	Le câble périphérique est cassé.	Vérifiez l'indicateur d'état LED sur la station de charge. S'il indique une rupture du câble périphérique, remplacez la section endommagée par une nouvelle boucle de câble et utilisez un connecteur d'origine pour la rallonger.
	Le <i>mode ECO</i> est activé et le produit a essayé de démarrer hors de la station de charge.	Placez le produit dans la station de charge, démarrez le produit et fermez la trappe.
	Le câble périphérique est croisé au départ et en direction d'un îlot.	Vérifiez que le câble périphérique est posé conformément aux instructions, p. ex. dans le bon sens autour de l'îlot. Reportez-vous à la section <i>Installation du câble périphérique à la page 20</i> .
	L'appairage entre le produit et la station de charge est perdu.	Placez le produit dans la station de charge et générez un nouveau signal boucle. Reportez-vous à la section <i>Créer un nouveau signal boucle à la page 25</i> .
	Dysfonctionnements causés par des objets métalliques (clôtures, armatures en acier) ou des câbles enterrés à proximité.	Essayez de déplacer le câble périphérique et/ou de créer des îlots dans la zone de tonte pour augmenter la puissance du signal.
	Le produit est trop éloigné du câble périphérique.	Réinstallez le câble périphérique de manière à ce que toutes les parties de la zone de travail se trouvent au maximum à 15 m/50 pi du câble périphérique.
<i>Tondeuse inclinée</i>	L'inclinaison du produit est supérieure à l'angle maximal.	Déplacez le produit vers une zone plane.
<i>Connexion inchangée</i>	Impossible de modifier le signal boucle.	Essayez à plusieurs reprises de créer un <i>nouveau signal boucle</i> . Reportez-vous à la section <i>Créer un nouveau signal boucle à la page 25</i> . Si le problème persiste, contactez votre technicien d'entretien agréé.

### 6.3 Messages d'information

Les messages d'information du tableau ci-dessous s'affichent sur l'écran du produit. Contactez votre représentant Husqvarna® si un même message s'affiche fréquemment.

Message	Cause	Action
<i>Batterie faible</i>	Le produit ne trouve pas la station de charge.	Modifiez l'emplacement du câble guide. Reportez-vous à la section <i>Installation du câble guide à la page 21</i> .
	La batterie est à la fin de son cycle de vie.	Remplacez la batterie. Reportez-vous à la section <i>Batterie à la page 30</i> .
	L'antenne de la station de charge est défectueuse.	Vérifiez si le voyant de la station de charge clignote en rouge. Reportez-vous à la section <i>Voyant de la station de charge à la page 37</i> .
	Les plaques de charge du produit ou les plaques de contact de la station de charge sont défectueuses en raison de la corrosion.	Nettoyez les plaques de charge et les plaques de contact. Si le problème persiste, contactez le service clientèle Husqvarna®.
<i>Réglages restaurés</i>	Une <i>réinitialisation de tous les paramètres utilisateur</i> a été effectuée.	Fonctionnement normal du produit.
<i>Guide 1 non trouvé</i>	Le câble guide n'est pas connecté à la station de charge.	Branchez le câble guide à la station de charge. Reportez-vous à la section <i>Installation du câble guide à la page 21</i> .
	Détérioration du câble guide.	Remplacez la section endommagée par un câble guide neuf.
	Le câble guide n'est pas connecté à la boucle périphérique.	Branchez correctement le câble guide au câble périphérique. Reportez-vous à la section <i>Installation du câble périphérique à la page 20</i> .
<i>Échec de calibrage du guide</i>	Le produit n'a pas étalonné le câble guide en raison d'une erreur.	Installez le câble guide correctement. Reportez-vous à la section <i>Installation du câble guide à la page 21</i> .
<i>Calibrage du guide effectué</i>	Le produit a calibré le câble guide.	Fonctionnement normal du produit.
<i>Connexion changée</i>	Nouveau signal boucle modifié.	Fonctionnement normal du produit.

## 6.4 Voyant de la station de charge

Lorsque l'installation est correcte, le voyant de la station de charge est vert fixe ou clignotant. Si ce n'est pas le cas, suivez les instructions du guide de recherche de panne ci-dessous.

Vous trouverez également des informations sur le site [www.husqvarna.com](http://www.husqvarna.com). Contactez votre service clientèle Husqvarna® pour plus d'informations.

Voyant	Cause	Action
<i>Lumière verte fixe</i>	Signaux OK.	Aucune action requise.
<i>Lumière verte clignotante</i>	Signaux OK et <i>mode ECO</i> activé.	Aucune action requise. Pour plus d'informations sur le <i>mode ECO</i> , consultez la section <i>Mode ECO à la page 25</i> .
<i>Lumière bleue clignotante</i>	Le câble périphérique n'est pas raccordé à la station de charge.	Vérifiez si le connecteur du câble périphérique est correctement monté sur la station de charge. Reportez-vous à la section <i>Installation du câble périphérique à la page 20</i> .
	Coupure du câble périphérique.	Trouvez l'emplacement de la coupure du câble. Remplacez la partie endommagée du câble périphérique par une nouvelle boucle de câble et utilisez un connecteur d'origine pour réaliser l'épissure. Reportez-vous à la section <i>Recherche de coupures dans la boucle du câble à la page 39</i> .
<i>Lumière jaune clignotante</i>	Le câble guide n'est pas connecté à la station de charge.	Vérifiez si le connecteur du câble guide est correctement raccordé à la station de charge. Reportez-vous à la section <i>Installation du câble guide à la page 21</i> .
	Coupure du câble guide.	Trouvez l'emplacement de la coupure du câble. Remplacez la partie endommagée du câble guide par une nouvelle boucle de câble et utilisez un connecteur d'origine pour réaliser l'épissure.
<i>Lumière rouge clignotante</i>	Interruption du signal de l'antenne de la station de charge.	Contactez votre représentant Husqvarna® local.
<i>Lumière rouge fixe</i>	Défaut de la carte électronique ou mauvaise alimentation électrique au niveau de la station de charge. Ce problème doit être pris en charge et réglé par un technicien d'entretien agréé.	Contactez votre représentant Husqvarna® local.

## 6.5 Symptômes

Si votre produit ne fonctionne pas comme prévu, suivez le guide des symptômes ci-dessous.

Le site [www.husqvarna.com](http://www.husqvarna.com) comporte une FAQ (Foire Aux Questions) qui apporte des réponses plus précises à certaines questions classiques. Si vous ne parvenez toujours pas à trouver l'origine du problème, contactez le service clientèle Husqvarna®.

Symptômes	Cause	Action
Le produit éprouve des difficultés à s'arrêter.	Le câble guide n'est pas positionné en longue ligne droite suffisamment éloignée de la station de charge.	Vérifiez si la station de charge a bien été installée conformément aux instructions dans <i>Détermination de l'emplacement du câble guide à la page 18</i>
	Le câble guide n'est pas inséré dans la rainure située sous la station de charge.	Il est absolument primordial pour le fonctionnement que le câble guide soit parfaitement droit et en bonne position sous la station de charge. Veillez donc à passer impérativement le câble guide dans la rainure de la station de charge. Reportez-vous à la section <i>Installation du câble guide à la page 21</i> .
	La station de charge se trouve sur une pente.	Placez la station de charge sur une surface entièrement plane. Reportez-vous à la section <i>Détermination de l'emplacement de la station de charge à la page 14</i> .
Le produit fonctionne à la mauvaise heure	L'horloge du produit doit être réglée.	Réglez l'horloge. Reportez-vous à la section <i>Réglage de l'heure et de la date à la page 26</i> .
	Les heures de début et de fin de la tonte sont incorrectes.	Réinitialisez les réglages des heures de début et de fin de la tonte. Reportez-vous à la section <i>Réinitialisation du réglage de la minuterie à la page 23</i> .
Le produit vibre.	Les lames endommagées peuvent entraîner un déséquilibre du système de coupe.	Contrôlez les lames et les vis et remplacez-les si nécessaire. Reportez-vous à la section <i>Remplacement des lames à la page 30</i> .
	Si trop de lames se trouvent dans la même position, le système de coupe est déséquilibré.	Vérifiez qu'une seule lame est montée sur chaque vis.
	Différentes versions (épaisseurs) de lames Husqvarna® sont utilisées.	Vérifiez si les lames sont de versions différentes.
Le produit avance, mais le disque de coupe ne tourne pas.	Le produit recherche la station de charge ou se déplace vers le point de départ.	Aucune action. Le disque de coupe ne tourne pas quand le produit recherche la station de charge.
Le produit tond pendant des périodes inhabituellement courtes entre des charges.	De l'herbe ou un corps étranger bloque le disque de coupe.	Retirez le disque de coupe et nettoyez-le. Reportez-vous à la section <i>Châssis et disque de coupe à la page 29</i> .
	La batterie est usée.	Remplacez la batterie. Reportez-vous à la section <i>Pour retirer la batterie à la page 42</i> .
Les temps de tonte et de charge sont tous les deux inhabituellement courts.	La batterie est usée.	Remplacez la batterie. Reportez-vous à la section <i>Pour retirer la batterie à la page 42</i> .

Symptômes	Cause	Action
Le produit est garé pendant plusieurs heures dans la station de charge.	Le produit est programmé avec une période de veille prédéfinie en fonction du tableau relatif à la durée de veille. Reportez-vous à la section <i>Estimer le temps de fonctionnement nécessaire à la page 23</i> .	Aucune action.
	Le bouton <b>STOP</b> a été activé.	Ouvrez le capot, saisissez le code PIN et confirmez en appuyant sur le bouton <b>OK</b> . Appuyez sur le bouton <b>Start</b> et fermez le capot.
Résultats de coupe irréguliers.	Le produit fonctionne trop peu d'heures par jour.	Augmentez le temps de tonte. Reportez-vous à la section <i>Estimer le temps de fonctionnement nécessaire à la page 23</i> .
	La forme de la zone de tonte nécessite l'utilisation de la fonction <i>Démarrage à distance</i> pour permettre au produit d'accéder à toutes les zones éloignées.	Déplacez le produit vers une zone éloignée. Reportez-vous à la section <i>Démarrage à Distance 2 à la page 24</i> .
	Le réglage <i>Proportion</i> est incorrect par rapport à la configuration de la zone de tonte.	Vérifiez si la valeur de <i>proportion</i> correcte est sélectionnée.
	Zone de tonte trop grande.	Essayez de limiter la zone de tonte ou d'étendre le temps de travail. Reportez-vous à la section <i>Réglages de la minuterie à la page 23</i> .
	Lames émoussées.	Remplacez les lames. Reportez-vous à la section <i>Remplacement des lames à la page 30</i> .
	Herbe longue du fait de la hauteur de coupe définie.	Augmentez la hauteur de coupe, puis abaissez-la progressivement.
	Accumulation d'herbe au niveau du disque de coupe ou autour de l'arbre du moteur.	Vérifiez que le disque de coupe tourne librement et facilement. Si ce n'est pas le cas, dévissez le disque de coupe et retirez l'herbe et les corps étrangers. Reportez-vous à la section <i>Châssis et disque de coupe à la page 29</i> .

## 6.6 Recherche de coupures dans la boucle du câble

Les coupures de la boucle de câble sont généralement le résultat de dégâts physiques accidentels sur le câble, provoqués par exemple par le jardinage avec une pelle. Si le sol est gelé, le simple mouvement de cailloux coupants dans le sol peut endommager le câble. Des ruptures peuvent également se produire en raison d'un étirement excessif du fil lors de l'installation.

Le fait de tondre l'herbe trop court juste après l'installation peut aussi endommager l'isolant du câble. Des dommages sur l'isolant peuvent ne causer des dysfonctionnements qu'au bout de plusieurs semaines, voire plusieurs mois. Pour l'éviter, sélectionnez toujours la hauteur de coupe maximale dans les premières semaines qui suivent l'installation, puis abaissez la hauteur de coupe d'un cran toutes les deux semaines jusqu'à obtenir la hauteur de coupe souhaitée.

Une épissure défectueuse de la boucle du câble peut aussi entraîner des perturbations plusieurs semaines après qu'elle a été effectuée. Une épissure peut être mal réalisée, par exemple, si le connecteur d'origine n'a pas été suffisamment serré à l'aide d'une pince ou si un connecteur de moins bonne qualité que celui d'origine a été utilisé. Vérifiez d'abord tous les raccords connus avant de poursuivre le dépannage.

La coupure d'un câble peut être localisée en diminuant graduellement de moitié la longueur de la boucle où la panne peut se trouver, jusqu'à ce qu'il ne reste qu'une partie très courte du câble.

La méthode suivante ne fonctionne pas si le *mode ECO* est activé. Vérifiez d'abord que le *mode ECO* est désactivé. Reportez-vous à la section *Mode ECO à la page 25*.

1. Assurez-vous que le voyant de la station de charge clignote en bleu, ce qui indique une

coupure du câble périphérique. Reportez-vous à la section *Voyant de la station de charge à la page 37*.

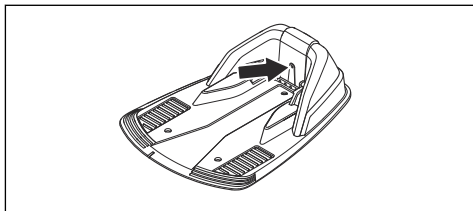

2. Vérifiez si les raccordements du câble périphérique à la station de charge sont correctement effectués et non endommagés. Vérifiez si le voyant de la station de charge clignote toujours en bleu.

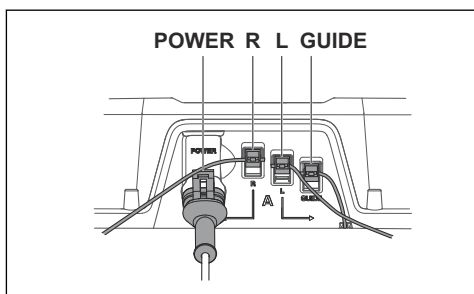

3. Permutez les raccordements entre le câble guide et le câble périphérique de la station de charge.

Commencez par échanger les connexions L et GUIDE.

Si le voyant clignote en jaune, cela signifie que la coupure se trouve quelque part sur le câble périphérique, entre L et le point de raccordement du câble guide avec le câble périphérique (ligne noire épaisse sur l'illustration).

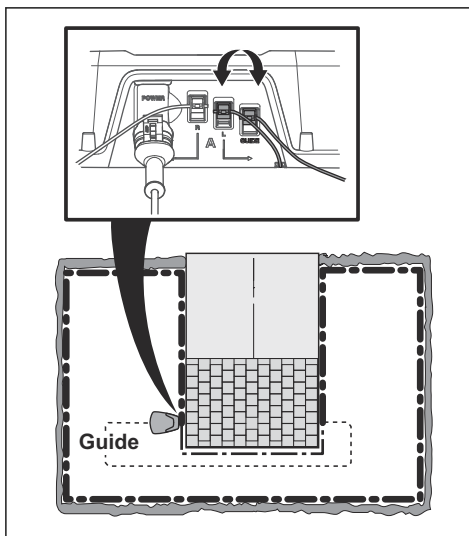

Pour résoudre le problème, vous aurez besoin du câble périphérique, de connecteurs et de raccords :

- a) Si le câble périphérique suspect est court, il est plus facile de changer tout le câble périphérique entre L et l'endroit où le câble guide est raccordé au câble périphérique (ligne noire épaisse).
- b) Si le câble périphérique suspect est long (ligne noire épaisse), procédez comme suit : Remplacez L et GUIDE à leurs positions d'origine. Puis débranchez R. Branchez une nouvelle boucle de câble sur R. Branchez l'autre extrémité de cette nouvelle boucle de câble au milieu de la section du câble suspect.



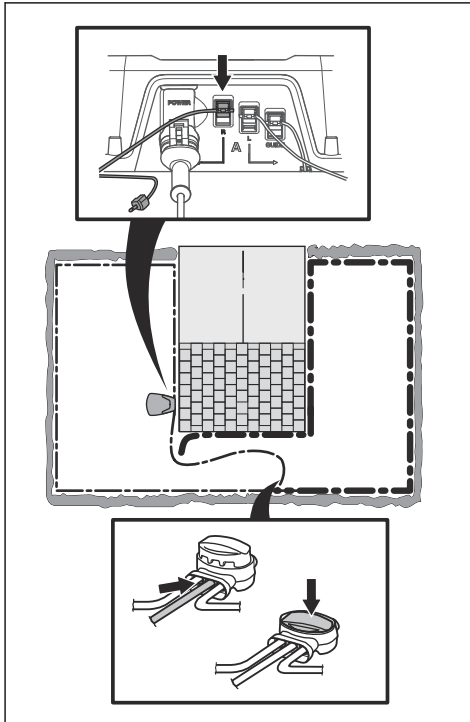

Si le voyant est maintenant jaune clignotant, cela signifie que la coupure se trouve quelque part entre l'extrémité débranchée et l'endroit où le nouveau câble est branché (ligne noire épaisse sur l'illustration). Dans ce cas, déplacez la connexion destinée au nouveau câble plus près de l'extrémité débranchée (en gros, au milieu de la partie du câble suspectée) puis vérifiez de nouveau que le voyant est vert.

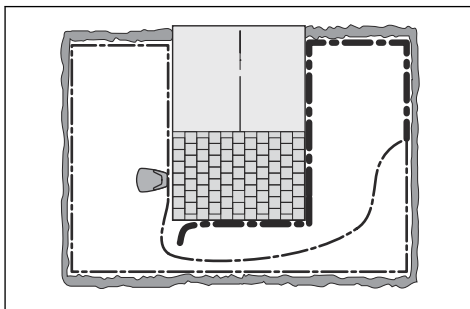

Poursuivez ainsi jusqu'à ce qu'il ne reste qu'une partie très courte du câble, ce qui vous permet de distinguer une lumière verte fixe d'une lumière bleue clignotante. Suivez ensuite les instructions à l'étape 5 ci-dessous.

4. Si le voyant clignote toujours en bleu suite à l'étape 3 ci-dessus : Remplacez les connexions L et GUIDE sur leurs positions d'origine. Échangez ensuite R et GUIDE. Si le voyant est maintenant allumé en vert fixe, débranchez ensuite L et branchez un nouveau câble périphérique sur L. Branchez l'autre extrémité de ce nouveau câble au milieu de la partie du câble suspect. Suivez la même approche qu'aux points 3a) et 3b) ci-dessus.
5. Une fois la coupure repérée, la partie endommagée doit être remplacée par un câble neuf. Utilisez toujours des raccords d'origine.

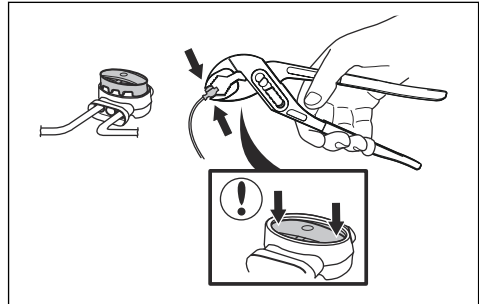

---

## 7 Transport, entreposage et mise au rebut

---

### 7.1 Transport

Les batteries Li-ion fournies respectent les exigences de la législation sur les marchandises dangereuses.

- Respectez les lois nationales en vigueur.
- Vous devez respecter l'exigence spécifique relative à l'emballage et aux étiquettes pour les transports commerciaux, y compris par des tiers et des transitaires.

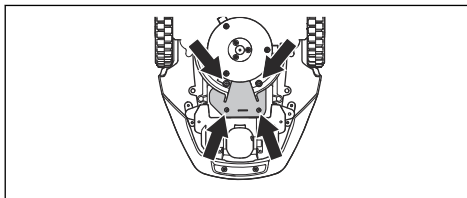

6. Déposez la vis du support de batterie et déposez le support.
7. Sortez la batterie en tirant sur la lanière.

### 7.2 Remisage

- Chargez complètement le produit. Reportez-vous à la section *Pour charger la batterie à la page 28*.
- Coupez le moteur. Reportez-vous à la section *Pour désactiver le produit à la page 28*.
- Nettoyez le produit. Reportez-vous à la section *Nettoyez le produit à la page 29*.
- Conservez le produit dans un endroit sec, à l'abri du gel.
- Pendant le stockage, posez toutes les roues du produit sur un sol plat ou utilisez un support mural d'origine si disponible.
- si vous choisissez de garder la station de charge en intérieur, débranchez et retirez l'alimentation électrique et tous les connecteurs de cette dernière. Placez l'extrémité de chaque fil du connecteur dans un contenant avec de la graisse.

---

**Remarque:** si vous choisissez de garder la station de charge en extérieur, ne débranchez pas l'alimentation électrique et les connecteurs.

---

### 7.3 Mise au rebut

- Respectez les consignes locales de recyclage et la réglementation en vigueur.
- Si vous avez des questions sur la manière de retirer la batterie, reportez-vous à *Pour retirer la batterie à la page 42*.

#### 7.3.1 Pour retirer la batterie

Suivez ces étapes pour déposer la batterie du produit.

1. Placez l'**interrupteur principal** en position 0.
2. Réglez la hauteur de coupe sur la position la plus basse.
3. Retournez le produit.
4. Nettoyez autour du capot de la batterie.
5. Déposez les 4 vis du capot de la batterie (Torx 20), puis déposez le capot de la batterie.

## 8 Caractéristiques techniques

### 8.1 Caractéristiques techniques

<b>Dimensions</b>	<b>Automower® 105</b>
Longueur, cm / po	55 / 21,7
Largeur, cm / po	39 / 15,4
Hauteur, cm / po	25 / 9,8
Poids kg/lbs	6,9 / 15

<b>Système électrique</b>	<b>Automower® 105</b>
Batterie, lithium-ion 18,5 V/2,1 Ah réf.	586 57 62-02
Batterie lithium-ion, 18 V/2,0 Ah réf.	586 57 62-03, 586 57 62-05
Batterie lithium-ion, 18,25 V/2,0 Ah réf.	586 57 62-04
Alimentation (28 V CC), V CA	100-240
Longueur de câble basse tension, m/pi	5 / 16,4
Consommation d'énergie moyenne à une utilisation maximale	5 kWh/mois sur une zone de travail de 600 m <sup>2</sup> / 0,15 acre
Courant de charge, A CC	1,3
Type d'unité d'alimentation électrique	ADP-40BR XX, ADP 40EW XX, FW7313/28/D/XX/Y/1.3/PI, FW7313/28/D/XX/Y/1.3
Temps de tonte moyen, min	65
Temps de charge moyen, min	50

<b>Antenne du câble périphérique</b>	<b>Automower® 105</b>
Bande de fréquence d'exploitation, Hz	100-80000
Champ magnétique maximum <sup>2</sup> , dBuA/m	82
Puissance de radiofréquence maximale <sup>3</sup> , mW à 60 m	<25

<sup>2</sup> Mesuré conformément à la norme EN 303 447.

<sup>3</sup> Puissance de sortie active maximum au niveau des antennes dans la bande de fréquence dans laquelle l'équipement radio fonctionne.

<b>Données sur le bruit<sup>4</sup></b>	<b>Automower® 105</b>
Niveau sonore, en dB (A)	65
Niveau de puissance acoustique mesuré, dB(A)	58
Incertitudes des émissions sonores, KWA, dB (A)	3
Niveau de puissance acoustique garanti, dB(A)	61
Niveau de pression acoustique au niveau de l'oreille de l'opérateur <sup>5</sup> , dB (A)	47

<b>Tonte</b>	<b>Automower® 105</b>
Système de coupe	3 trois lames de coupe pivotantes
Vitesse du moteur de coupe, tr/min	2 900
Consommation d'énergie pendant la coupe, W +/- 20 %	20
Hauteur de coupe, cm/po.	2-5 / 0,8-2
Largeur de coupe, cm/po.	17 / 6,7
Passage le plus étroit possible, cm/po.	60 / 24
Angle maximal de zone de travail, %	25
Angle maximal du câble périphérique, %	15
Longueur maximale du câble périphérique, m/pi	400 / 1 300
Longueur maximale de la boucle guide <sup>6</sup> , m/pi	200 / 650
Distance maximale jusqu'au câble périphérique m/pi.	15 / 50
Capacité de fonctionnement, m <sup>2</sup> /hectare +/- 20 %	600 / 0,15

<b>Classification IP</b>	<b>Automower® 105</b>
Robot tondeuse	IPX4
Station de charge	IPX1
Alimentation électrique	IPX4/IP44

Le fabricant ne peut pas garantir la compatibilité totale entre le robot tondeuse et les autres types de systèmes sans fil, comme les télécommandes, les émetteurs radio, les appareils auditifs, les clôtures électrifiées enterrées pour animaux ou autres.

<sup>4</sup> Déterminées conformément à la directive 2006/42/CE et à la norme EN 50636-2-107. À l'exception du niveau sonore, mesuré selon la norme ISO 11094:1991.

<sup>5</sup> Incertitudes de pression sonore  $K_{pA}$ , 2 à 4 dB (A)

<sup>6</sup> La boucle guide est la boucle formée par le câble guide et la partie du câble périphérique cheminant de la jonction avec le câble guide jusqu'au raccordement côté droit sur la station de charge.

---

## 9 Garantie

---

### 9.1 Conditions de garantie

Husqvarna® garantit le fonctionnement de ce produit pendant deux ans (à compter de la date d'achat). Cette garantie couvre les dysfonctionnements graves liés aux matériaux ou vices de fabrication. Pendant la période de garantie, nous remplacerons le produit ou le réparerons sans frais supplémentaires si les conditions suivantes sont remplies :

- Le produit et la station de charge ne peuvent être utilisés qu'en accord avec les instructions de ce manuel d'utilisation. La présente garantie n'a aucun effet sur les recours à la garantie à l'encontre du revendeur/fournisseur.
- Les utilisateurs ou tiers non autorisés ne doivent en aucun cas essayer d'effectuer des réparations sur le produit.

Exemples de pannes non couvertes par la garantie :

- Dommages causés par l'infiltration d'eau lors de l'utilisation d'un nettoyeur à haute pression ou de l'immersion sous l'eau, par exemple, lorsque de fortes pluies forment des flaques d'eau.
- Dommages provoqués par la foudre.
- Dommages causés par un stockage inapproprié ou une manipulation incorrecte de la batterie.
- Dommages provoqués par l'utilisation d'une batterie qui ne serait pas d'origine Husqvarna®.
- Dommages provoqués par l'utilisation de pièces de rechange et d'accessoires autres que ceux d'origine Husqvarna®, tels que les lames et le matériel d'installation.
- Dommages sur la boucle du câble.
- Dommages causés par des changements ou modifications non autorisés sur le produit ou sur son alimentation.

Les lames et les roues sont considérées comme des éléments consommables et ne sont pas couvertes par la garantie.

Si une erreur survient avec votre produit Husqvarna®, contactez le service clientèle Husqvarna® pour de plus amples instructions. Gardez le reçu et le numéro de série du produit à portée de main lorsque vous contactez le service clientèle Husqvarna®.







**Husqvarna**<sup>®</sup>

AUTOMOWER<sup>®</sup> est une marque déposée appartenant à Husqvarna AB.  
Copyright<sup>®</sup> 2022 HUSQVARNA. Tous droits réservés.

[www.husqvarna.com](http://www.husqvarna.com)

---

Instructions d'origine

1142743-31



2022-03-08