



Husqvarna®



120i



| | | |
|----|-----------------------------|---------|
| RU | Руководство по эксплуатации | 10-35 |
| BG | Ръководство за експлоатация | 36-60 |
| UK | Посібник користувача | 61-85 |
| EL | Οδηγίες χρήσης | 86-110 |
| TR | Kullanım kılavuzu | 111-132 |
| JA | 取扱説明書 | 133-153 |
| KO | 사용자 설명서 | 154-173 |
| ZH | 操作手册 | 174-191 |

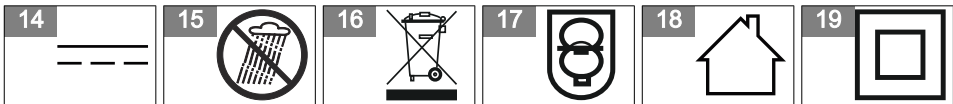
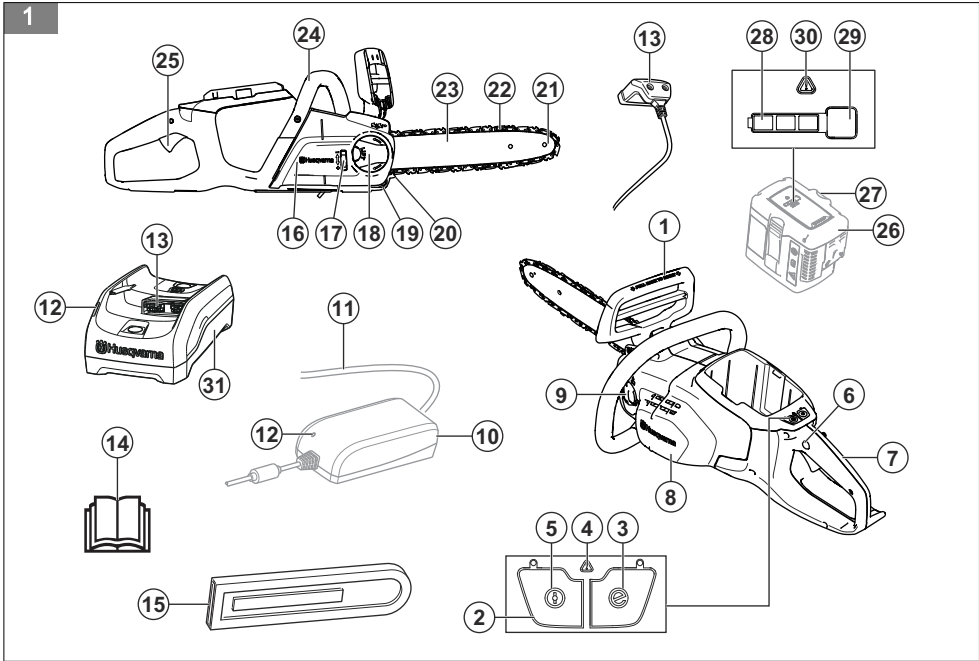

20
yyyywwxxxxx

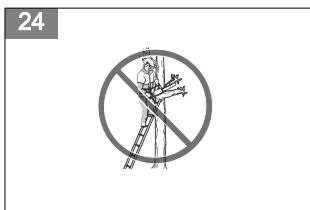
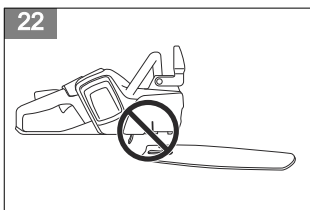
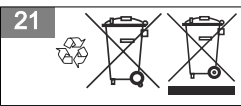

25



26



27



28



29



30

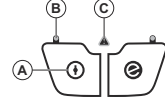

31



32

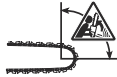

33

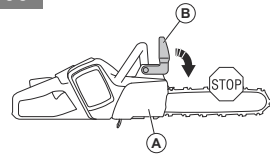

34



35



36



37

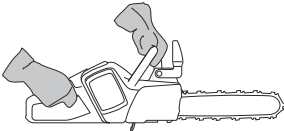

38



39



40



41

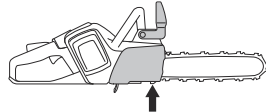

42

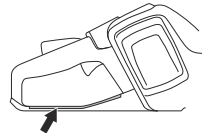

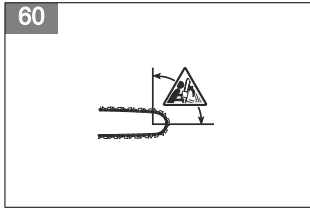
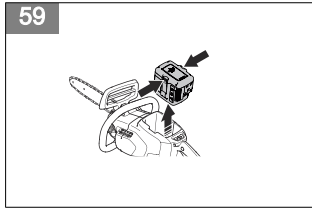
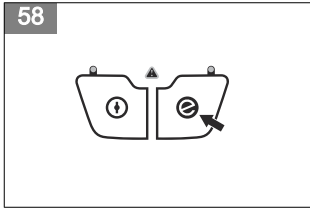
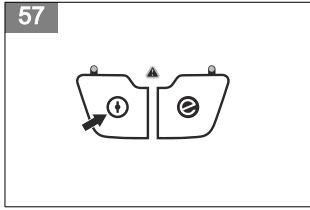
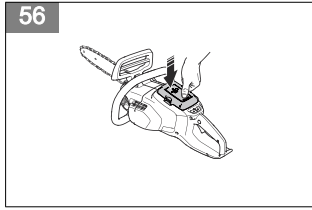
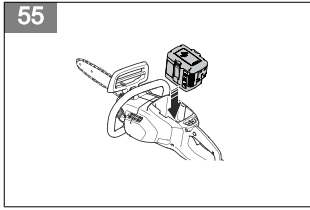
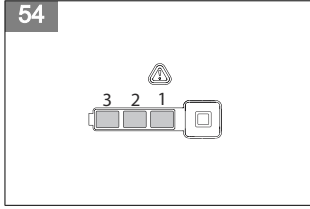
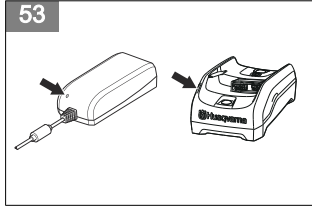
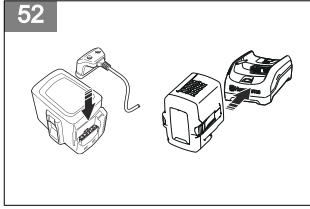
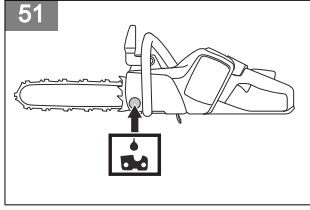
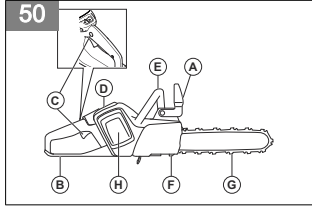
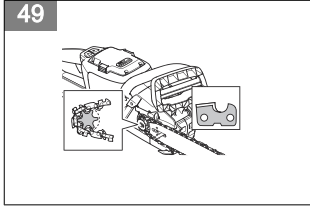
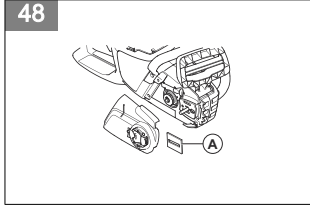
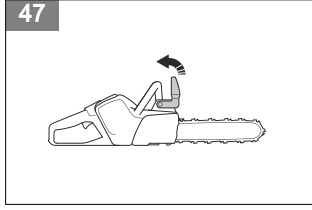
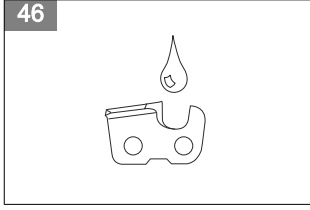
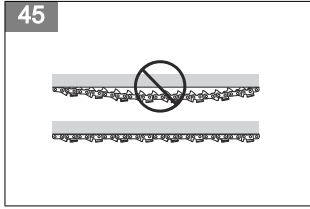
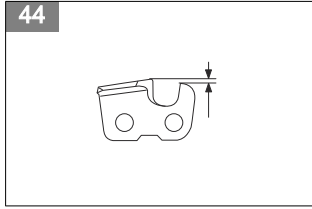
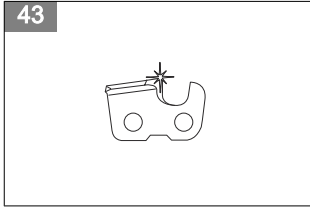

61



62



63

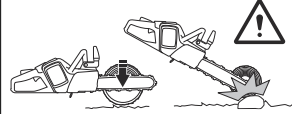

64

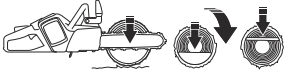

65



66



67



68

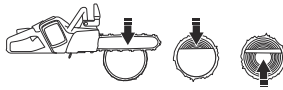

69

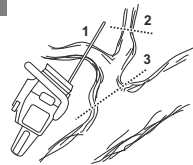

70

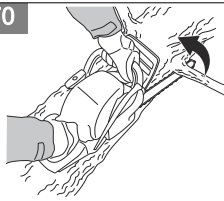

71

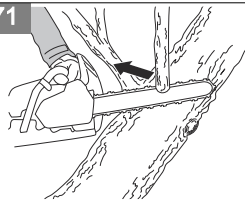

72

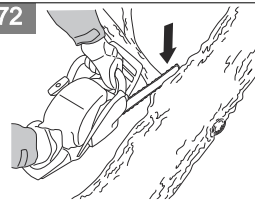

73

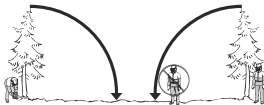

74



75

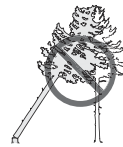

76



77

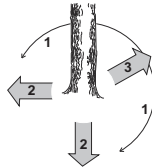

78

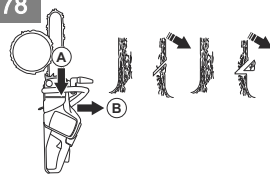

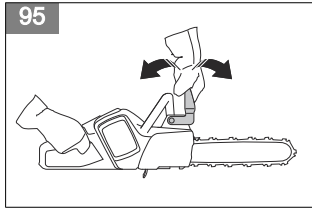
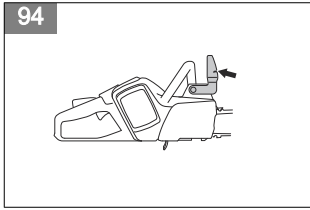
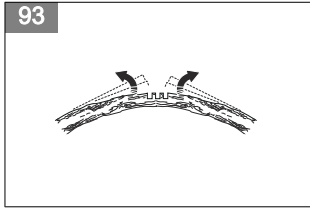
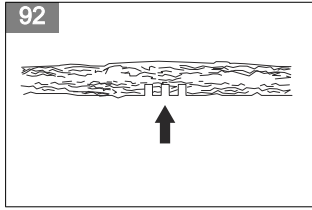
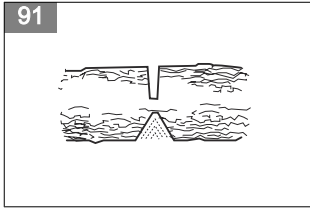
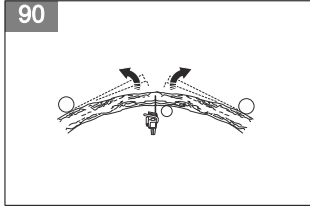
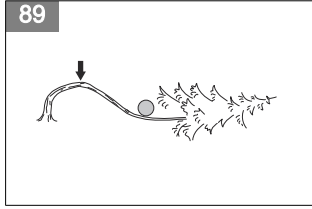
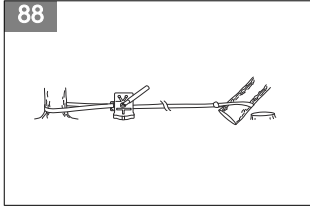
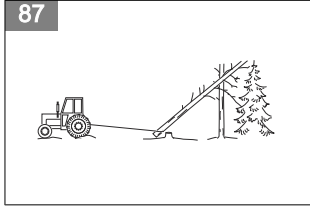
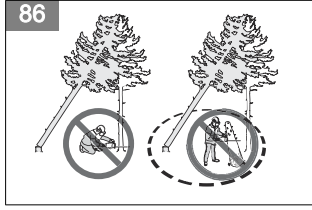
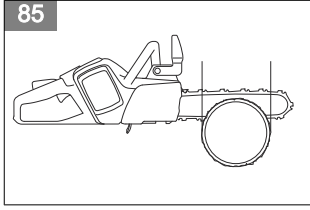
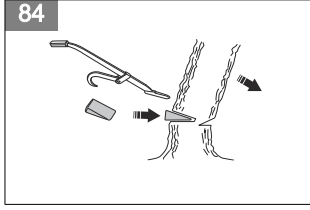
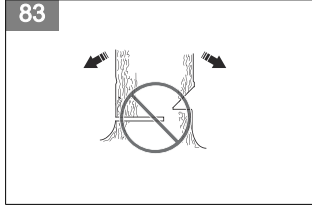
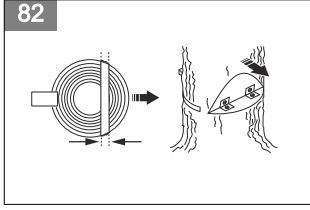
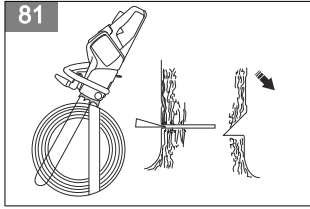
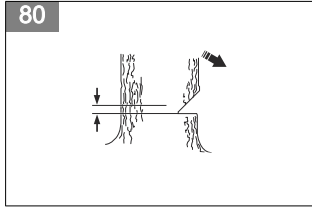
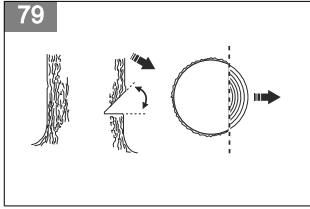

97



98

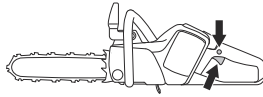

99

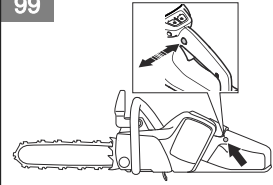

100



101

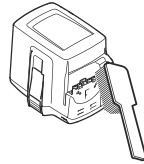

102

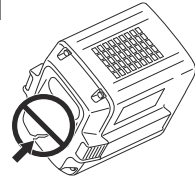

103

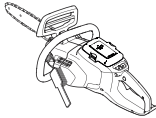

104



105



106

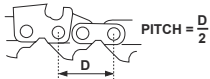

107

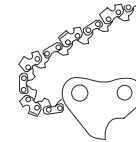

108

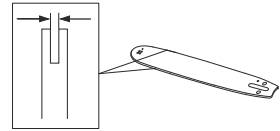

109

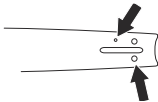

110

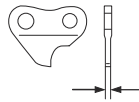

111

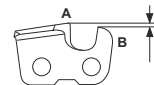

112

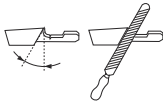

113

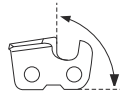

114

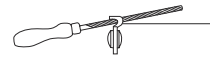

115

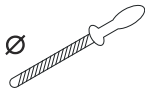

116

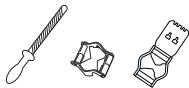

117

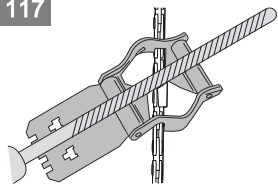

118

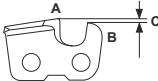

119

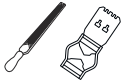

120



121

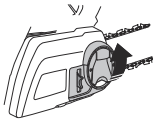

122

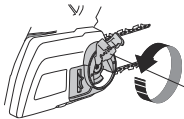

123

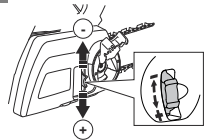

124

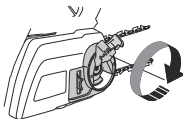

125

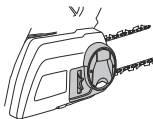

126



127



128

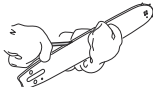

129



130

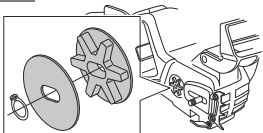

131

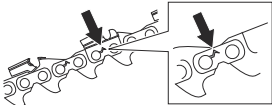

132



133

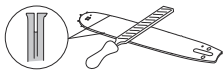

134



135

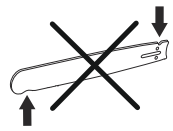

136

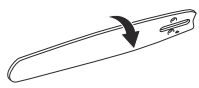

Содержание

| | | | |
|-------------------------------|----|---|----|
| Введение..... | 10 | Поиск и устранение неисправностей..... | 30 |
| Безопасность..... | 11 | Транспортировка, хранение и утилизация..... | 31 |
| Сборка..... | 19 | Технические данные..... | 32 |
| Эксплуатация..... | 19 | Принадлежности..... | 33 |
| Техническое обслуживание..... | 25 | Декларация соответствия ЕС..... | 35 |

Введение

Описание изделия

Данное изделие представляет собой цепную пилу с электродвигателем.

Мы постоянно совершенствуем свою продукцию с целью повысить вашу безопасность и эффективность во время работы. Для получения более подробной информации обратитесь к своему дилеру по обслуживанию.

Обзор изделия

(Рис. 1)

1. Передний щиток для рук
2. Клавиатура
3. Кнопка SavE
4. Предупреждающий индикатор
5. Кнопка запуска/остановки
6. Стопор переключателя
7. Задняя ручка с защитой правой руки
8. Корпус вентилятора
9. Бак масла для смазки цепи
10. Зарядное устройство для аккумулятора QC80
11. Шнур питания
12. Предупреждающий индикатор, индикатор подачи питания
13. Разъем
14. Руководство по эксплуатации
15. Чехол направляющей шины
16. Кожух ведущей звездочки
17. Колесо натяжения цепи
18. Поворотный переключатель
19. Уловитель цепи
20. Зубчатый упор
21. Ведомая звездочка шины
22. Цепь пилы
23. Направляющая шина
24. Передняя рукоятка
25. Переключатель
26. Аккумулятор
27. Кнопки извлечения аккумулятора
28. Состояние аккумулятора
29. Кнопка, уровень заряда аккумулятора

Назначение

Данное изделие предназначено для пиления дерева.

Примечание: Государственные нормативы могут накладывать ограничения на эксплуатацию данного изделия.

30. Предупреждающий индикатор

31. Зарядное устройство для аккумулятора 40-C80

Условные обозначения на изделии

(Рис. 2) Опасность тяжелой травмы или смерти оператора или окружающих. Соблюдайте осторожность и правила эксплуатации изделия.

(Рис. 3) Перед началом работы с изделием внимательно прочитайте руководство по эксплуатации и убедитесь, что понимаете приведенные здесь инструкции.

(Рис. 4) Используйте рекомендованный защитный шлем, средства защиты органов слуха и зрения.

(Рис. 5) Изделие соответствует действующим директивам ЕС.

(Рис. 6) Эмиссия шума в окружающую среду согласно Директиве Европейского союза 2000/14/ЕС и законодательству Нового Южного Уэльса "Регламент 2017 года по защите окружающей среды (контроль уровня шума)". Данные об эмиссии шума приведены на паспортной табличке агрегата и в разделе "Технические данные".

(Рис. 7) При эксплуатации цепную пилу необходимо держать обеими руками.

- (Рис. 8) Ни в коем случае не пользуйтесь цепной пилой, держа ее только одной рукой.
- (Рис. 9) Не допускайте контакта носовой части направляющей шины с какими-либо предметами.
- (Рис. 10) Предупреждение! При контакте носовой части направляющей шины с каким-либо предметом возможна отдача. При этом направляющую шину отбрасывает в направлении оператора. Опасность тяжелой травмы или смерти.
- (Рис. 11) Направление вращения цепи пилы и максимальная длина направляющей шины.
- (Рис. 12) Тормоз цепи, включен (вправо). Тормоз цепи, выключен (влево).
- (Рис. 13) Точка смазки цепи.
- (Рис. 14) Постоянный ток.
- (Рис. 15) Не оставлять под дождем.
- (Рис. 16) **Обозначения, касающиеся охраны окружающей среды.** Данное изделие и его упаковка не могут быть утилизированы в качестве бытовых отходов. Изделие необходимо передать в пункт переработки
- электрического и электронного оборудования.
- (Рис. 20) Паспортная табличка с указанием серийного номера. **уууу** означает год производства, **ww** — производственную неделю.

Примечание: Другие символы/наклейки на изделии относятся к специальным требованиям сертификации на определенных рынках.

Условные обозначения на аккумуляторе и/или зарядном устройстве аккумулятора

- (Рис. 21) После завершения срока службы изделие необходимо передать в пункт переработки электрического и электронного оборудования. (Только для Европы)
- (Рис. 17) Надежный трансформатор.
- (Рис. 18) Зарядное устройство должно использоваться и храниться только внутри помещений.
- (Рис. 19) Двойная изоляция.

Безопасность

Инструкции по технике безопасности

Ниже приведены определения уровня опасности для каждого сигнального слова.



ПРЕДУПРЕЖДЕНИЕ:

Травмирование человека.



ВНИМАНИЕ: Повреждение изделия.

Примечание: Эта информация поможет упростить эксплуатацию изделия.

Общие меры предосторожности при работе с электроинструментом



ПРЕДУПРЕЖДЕНИЕ:

Внимательно прочитайте все предупреждения и информацию о мерах безопасности. Несоблюдение предупреждений и инструкций по технике безопасности может привести к поражению электрическим током, пожару и/или тяжелым травмам.

Примечание: Сохраните все предупреждающие указания и инструкции для последующего обращения. Под словом "электроинструмент" в данном документе понимается электрический инструмент, работающий от сети (проводной) либо от аккумулятора (беспроводной).

Техника безопасности на рабочем месте

- Рабочее место должно содержаться в чистоте и быть хорошо освещено. Загромождения или отсутствие освещения могут стать причиной несчастных случаев.
- Не пользуйтесь электроинструментами во взрывоопасной атмосфере, например, в присутствии легковоспламеняющихся жидкостей, газов или пыли. Электроинструменты производят искры, которые могут зажечь пыль или пары топлива.
- Не позволяйте детям и посторонним наблюдателям приближаться к вам во время использования электроинструмента. Это может отвлечь ваше внимание и привести к потере управления.

Электрическая безопасность

- Штепсельная вилка электроинструмента должна соответствовать электрической розетке. Запрещается изменять конструкцию вилки. Не пользуйтесь никакими штепсельными переходниками при работе с заземленными электроинструментами. Отсутствие изменений в конструкции вилок и их соответствие розеткам снижает опасность поражения электрическим током.
- Избегайте контакта любых частей тела с заземленными поверхностями, такими как трубы, батареи отопления, кухонные плиты и холодильники. Заземление тела увеличивает риск поражения электрическим током.
- Не подвергайте электроинструмент воздействию воды или высокой влажности. Попадание воды внутрь электроинструмента увеличивает риск поражения электрическим током.
- Используйте шнур электроинструмента только по прямому назначению. Никогда не носите и не тяните электроинструмент за шнур и не дергайте за него, чтобы выключить инструмент из розетки. Держите шнур вдали от источников тепла, масла, острых углов или движущихся деталей. Эксплуатация поврежденного или запутанного шнура увеличивает риск поражения электротоком.
- При работе с электроинструментом вне помещения используйте специальный удлинительный шнур для наружных работ. Применение шнура, предназначенного для уличного использования, снижает опасность поражения электрическим током.
- При работе с электроинструментом во влажном месте используйте источник тока, защищенный прерывателем от электрического замыкания на землю (устройство защитного отключения, УЗО). Использование прерывателя при электрическом замыкании на землю снижает риск поражения электрическим током.

Личная безопасность

- При работе с электроинструментом будьте бдительны, следите за своими действиями и руководствуйтесь здравым смыслом. Не используйте электроинструмент, если вы устали или находитесь под воздействием наркотических средств, алкоголя или лекарств. Малейшая невнимательность может обернуться серьезными физическими травмами.
- Пользуйтесь средствами индивидуальной защиты. Всегда носите защитные очки. Специальные средства защиты, такие как респиратор, противоскользящая защитная обувь, каска или средства защиты органов слуха, существенно снижают риск получения травм.
- Примите меры по предотвращению случайного включения электроинструмента. Перед подключением инструмента к источнику питания и/или блоку аккумуляторов, его подъемом или переноской убедитесь, что переключатель находится в выключенном положении (OFF). Не переносите электроинструменты, держа палец на переключателе, а также не подавайте питание на электроинструменты с включенным переключателем, т.к. это может привести к несчастному случаю.
- Уберите все гаечные и регулировочные ключи, прежде чем включать питание. Ключ, оставленный на движущейся части электроинструмента, может стать причиной несчастного случая.
- Не вытягивайте руки с устройством слишком далеко. Всегда сохраняйте равновесие и устойчиво ставьте ноги. Это позволит лучше контролировать электроинструмент в случае возникновения непредвиденной ситуации.
- Надевайте соответствующую одежду. Не надевайте свободную одежду или украшения. Не допускайте попадания волос, одежды и перчаток в движущиеся части инструмента. Свободная одежда, украшения или длинные волосы могут попасть в движущиеся части.
- Если инструмент оборудован дополнительными устройствами для сбора и удаления пыли, убедитесь, что они подключены и используются надлежащим образом. Такие устройства способствуют снижению опасностей, связанных с наличием пыли.
- Вибрации во время фактического использования электроинструмента могут отличаться от заявленного суммарного значения в зависимости от того, каким образом инструмент используется. Операторы должны определять меры безопасности для собственной защиты, основываясь на оценке воздействия в конкретных условиях эксплуатации (с учетом всех частей рабочего цикла, таких как время отключения инструмента и время вращения на холостом ходу в дополнение к триггеру).

Эксплуатация и обслуживание электроинструмента

- **Не перегружайте электроинструмент. Убедитесь, что он предназначен для выполнения конкретной задачи.** Правильно подобранный электроинструмент лучше и надежнее справится с задачей, соответствующей его конструктивным характеристикам.
- **Не пользуйтесь электроинструментом, если его переключатель не работает.** Такой инструмент представляет опасность и подлежит обязательному ремонту.
- **Прежде чем производить какую-либо настройку электроинструмента, заменять его части или убирать его на хранение, отключите инструмент от источника питания и/или блока аккумуляторов.** Эти меры предосторожности позволяют исключить возможность случайного включения электроинструмента.
- **Храните неиспользуемые электроинструменты в недоступном для детей месте и не позволяйте работать с инструментом лицам, не ознакомленным с ним и с данными правилами техники безопасности.** Электроинструменты в руках неопытных пользователей являются источником опасности.
- **Поддерживайте электроинструменты в исправном состоянии.** Регулярно проверяйте, не застревают ли движущиеся части и не смещаются ли они со своего нормального положения; все ли части исправны, а также другие условия, влияющие на работу электроинструмента. В случае обнаружения какой-либо неисправности устранийте ее перед использованием инструмента. Многие несчастные случаи возникают из-за недостаточно тщательного ухода за электроинструментами.
- **Поддерживайте остроту и чистоту режущих инструментов.** Исправные режущие инструменты с острыми режущими краями меньше подвержены поломкам и более просты в управлении.
- **Используйте электроинструменты, принадлежности, наконечники и т.д. в соответствии с данными инструкциями, принимая во внимание условия работы и специфику выполняемой задачи.** Применение электроинструмента не по назначению может создать опасные ситуации.

Эксплуатация и обслуживание аккумулятора и аккумулятора инструмента

- **Выполняйте подзарядку только с помощью зарядного устройства, указанного производителем.** Зарядное устройство, подходящее для одного типа блока аккумуляторов, может создать опасность возгорания при использовании с блоком аккумуляторов другого типа.

- **Используйте электроинструмент только со специально предназначенными блоками аккумуляторов.** Использование других блоков аккумуляторов может создать опасность травмы или возгорания.
- **Когда блок аккумуляторов не используется, храните его вдали от других металлических предметов, таких как скрепки, монеты, ключи, гвозди, винты или прочие мелкие предметы, которые могут замкнуть клеммы аккумулятора.** Замыкание клемм аккумулятора может привести к ожогам или пожару.
- **При неправильном обращении из аккумулятора может вытечь жидкость; не допускайте контакта с вытекшей жидкостью.** При случайном прикосновении промойте место соприкосновения водой. При попадании жидкости в глаза обратитесь за медицинской помощью. Вытекшая из аккумулятора жидкость может привести к раздражению или ожогу.

Сервисное обслуживание

- **Сервисное обслуживание электроинструмента должны выполнять квалифицированные специалисты по ремонту оборудования с использованием только идентичных запчастей.** Это гарантирует сохранность электроинструмента.

Меры предосторожности при обращении с цепной пилой

- **Во время работы пилы цепь должна находиться на удалении от конечностей и любых частей тела. Перед запуском цепной пилы убедитесь, что цепь пилы не соприкасается с какими-либо предметами.** Даже малейшая невнимательность при работе с цепной пилой может привести к захвату одежды или частей тела цепью.
- **Крепко держите цепную пилу правой рукой за заднюю ручку, а левой — за переднюю.** Изменение рекомендуемого хвата на противоположный несет за собой риск получения травм и категорически запрещается.
- **Держите электроинструмент только за изолированные ручки, поскольку цепь пилы может войти в контакт со скрытой электропроводкой или собственным электрическим кабелем.** При контакте цепи пилы с проводом, находящимся под напряжением, незащищенные металлические части тоже окажутся под напряжением и могут вызвать поражение оператора электрическим током.
- **Используйте защитные очки и средства защиты слуха.** Кроме того, рекомендуется использовать дополнительные средства индивидуальной защиты головы, рук и ног. Надлежащая защитная одежда способствует уменьшению опасности получения травм из-за разлетающихся осколков или случайного контакта с цепью пилы.

- **Не используйте цепную пилу, если вы находитесь на дереве.** Если оператор находится на дереве, использование цепной пилы может привести к травме.
- **При использовании цепной пилы всегда следует сохранять устойчивое положение и работать, только стоя на неподвижной и горизонтальной поверхности.** Скользкие или неустойчивые поверхности, такие как лестницы, могут вызвать потерю равновесия или контроля над цепной пилой.
- **При отрезании ветки, которая находится в напряженном состоянии, будьте готовы к тому, что ветка может спружинить.** В результате внутреннего напряжения, накопленного в волокнах древесины, спружинившая ветка может ударить оператора и/или вызвать у него потерю контроля над работающей цепной пилой.
- **Соблюдайте предельную осторожность при резке кустарника и молодых деревьев.** Тонкие ветки могут быть захвачены цепью пилы и отброшены в сторону оператора, что приведет к потере им равновесия.
- **Переносите цепную пилу за переднюю ручку, предварительно выключив ее и направляя в сторону от своего тела.** При транспортировке или хранении цепной пилы всегда надевайте чехол на шину. Надлежащее обращение с цепной пилой уменьшает вероятность случайного контакта с движущейся цепью пилы.
- **Строго соблюдайте инструкции по смазке, натяжению цепи и замене принадлежностей.** Неправильно натянутая или плохо смазанная цепь пилы может либо тормозить работу, либо увеличивать вероятность отдачи.
- **Рукоятки должны быть сухими и чистыми, без следов масла и смазки.** Загрязненные смазкой или маслом рукоятки становятся скользкими, что может привести к потере управления.
- **Допускается резать только древесину.** Запрещается использовать цепную пилу не по прямому назначению. Например, не используйте цепную пилу для резки пластмассовых, каменных или других не деревянных строительных материалов. Использование цепной пилы для выполнения операций, на которые она не рассчитана, может привести к возникновению опасных ситуаций.
- Если вы впервые пользуетесь цепной пилой, мы настоятельно рекомендуем потренироваться на бревне, расположенном на пильных возлах или раме.

Причины отдачи и меры по защите оператора

Отдача может возникнуть, когда острое лезвие шины входит в контакт с каким-либо предметом или когда древесина защемляет цепь пилы в прорези. В некоторых случаях контакт острой шины с предметом может привести к отдаче,

отбрасывая направляющую шину вверх и назад на оператора. Защемление цепи пилы вдоль верхнего края направляющей шины может вызвать быстрое перемещение шины назад на оператора. Любая из этих реакций может привести к потере управления пилой с последующей тяжелой травмой. Не полагайтесь исключительно на предохранительные устройства, предусмотренные на пиле. Пользователь цепной пилы должен принять определенные меры, чтобы защитить себя от несчастных случаев и травм во время резки. Отдача является результатом неправильного использования инструмента и/или нарушения порядка или условий работы, и исключить ее можно, принимая надлежащие меры предосторожности, которые представлены ниже:

- **Крепко обхватив всеми пальцами ручки цепной пилы, расположите тело и руки таким образом, чтобы противодействовать усилиям отдачи.** Оператор может управлять усилиями отдачи при условии соблюдения надлежащих мер предосторожности. Не выпускайте цепную пилу из рук.
- **Не вытягивайте руки с изделием слишком далеко и не выполняйте резку выше высоты плеч.** Это поможет предотвратить случайный контакт острой шины с предметами и обеспечит более надежное управление цепной пилой в непредвиденных ситуациях.
- **Используйте на замену только такие шины и цепи, которые предусмотрены производителем.** Использование ненадлежащих запасных шин и цепей может привести к разрыву цепи и/или отдаче.
- **Строго соблюдайте требования инструкций производителя по заточке и техническому обслуживанию цепи пилы.** Уменьшение высоты ограничителя глубины может привести к повышенной отдаче.

СОХРАНИТЕ ДАННЫЕ ИНСТРУКЦИИ.

Общие инструкции по технике безопасности



ПРЕДУПРЕЖДЕНИЕ: В обязательном порядке прочитайте следующие инструкции по технике безопасности, прежде чем приступать к эксплуатации изделия.

- При небрежном или неправильном обращении изделие может оказаться опасным инструментом. Изделие может стать причиной тяжелой травмы или смерти оператора и окружающих. Поэтому крайне важно внимательно прочитать и полностью понять инструкции настоящего руководства по эксплуатации.
- Запрещается вносить изменения в конструкцию изделия без разрешения производителя.

Запрещается использовать изделие, если существует вероятность, что в его конструкцию внесены изменения другими лицами; всегда используйте оригинальные принадлежности. Внесение изменений, не одобренных производителем, может привести к тяжелой травме или смерти оператора и окружающих.

- Продолжительное вдыхание паров масла и древесной пыли опасно для здоровья.
- Во время работы данное изделие создает электромагнитное поле. В определенных обстоятельствах это поле может создавать помехи для пассивных и активных медицинских имплантатов. В целях снижения риска тяжелой или смертельной травмы лицам с медицинскими имплантатами рекомендуется проконсультироваться с врачом и изготовителем имплантата, прежде чем приступать к эксплуатации данного изделия.

Инструкции по технике безопасности во время эксплуатации



ПРЕДУПРЕЖДЕНИЕ: В

обязательном порядке прочитайте следующие инструкции по технике безопасности, прежде чем приступать к эксплуатации изделия.

- Информация, приведенная в настоящем руководстве по эксплуатации, не подменяет собой знания и практический опыт специалиста. Если конкретная ситуация не вызывает у вас чувства безопасности, выключите изделие. Обратитесь к своему дилеру по обслуживанию или к опытному оператору цепной пилы. Ни в коем случае не принимайтесь за работы, в которых вы чувствуете недостаточность своей квалификации!
- Обратитесь к своему дилеру по обслуживанию или к Husqvarna, если у вас есть вопросы по эксплуатации изделия. Мы можем предоставить вам информацию о том, как эффективно и безопасно работать с изделием. Советуем вам посетить обучающий курс по эксплуатации цепной пилы. Узнайте о доступных курсах и учебных материалах у своего дилера по обслуживанию, в школе для лесоводов или в библиотеке.
- Перед началом работы с изделием следует понять, что такое "эффект отдачи" и как предотвратить его появление. См. инструкции в разделах *Информация по отдаче на стр. 21* и *Общие вопросы об отдаче на стр. 20*.
- Запрещается использовать изделие, аккумулятор или зарядное устройство, если они неисправны.
- Не прикасайтесь к вращающейся цепи пилы. Это может привести к тяжелым травмам или смерти.
- Ни в коем случае не приступайте к работе с изделием, если вы устали, находитесь под воздействием алкогольных напитков или наркотиков или принимаете лекарства, которые могут повлиять на зрение, реакцию, координацию или оценку действительности.
- Работа в плохую погоду сильно утомляет и вызывает дополнительный риск. В связи с возникающим дополнительным риском, не рекомендуется использовать инструмент при неблагоприятных погодных условиях, например, в условиях плотного тумана, сильного дождя, порывистого ветра, низких температур, риска удара молнии и т.д.
- Запрещается запускать инструмент, пока не будут правильно установлены направляющая шина, цепь пилы и все защитные кожухи. В противном случае ведущая звездочка может высвободиться и нанести тяжелую травму. См. инструкции в разделе *Сборка на стр. 19*. (Рис. 22)
- Оглянитесь вокруг. Убедитесь, что посторонние или животные не могут оказаться в зоне действия режущего оборудования или повлиять на управление изделием. (Рис. 23)
- Не позволяйте детям находиться рядом с изделием или пользоваться им. Изделие можно запустить без особого труда; это могут сделать дети, находящиеся без должного присмотра. Это создает риск получения тяжелых травм.
- Извлекайте аккумулятор каждый раз, когда оставляете изделие без присмотра на какой-либо промежуток времени.
- Для полного контроля над изделием необходимо занять устойчивое положение. Запрещается использовать изделие, стоя на лестнице или находясь на дереве. Запрещается использовать изделие в неустойчивом положении. (Рис. 24)
- При невнимательном обращении с инструментом повышается риск отдачи. Отдача может возникнуть, если зона отдачи направляющей шины случайно коснется ветвей, дерева или других предметов. (Рис. 25)
- Запрещается держать изделие только одной рукой. Безопасное управление инструментом только одной рукой невозможно.
- Не работайте пилой на уровне выше плеч и не пытайтесь резать носовой частью направляющей шины. (Рис. 26)
- Не используйте изделие в ситуациях, когда вы не можете получить помощь при возникновении несчастного случая.
- Прежде чем перемещать изделие, остановите его и включите тормоз цепи. Держите изделие с обращенными назад направляющей шиной и цепью пилы. Перед транспортировкой или перемещением изделия на любое расстояние установите на направляющую шину транспортировочный щиток.

- Если необходимо поставить изделие на землю, включите тормоз цепи и не оставляйте изделие без присмотра. Прежде чем оставить изделие без присмотра на какой-либо промежуток времени, остановите его и извлеките аккумулятор.
- Существует опасность застревания древесной стружки в системе привода. Это может привести к застреванию цепи пилы. Прежде чем приступить к очистке изделия, в обязательном порядке остановите его и извлеките аккумулятор.
- Убедитесь, что вы можете двигаться безопасно. Проверьте условия работы и осмотрите местность вокруг вас на наличие возможных препятствий, таких как корни, камни, ветви, канавы и пр. Будьте осторожны при работе на склонах.
- Уровень вибрации повышается при неисправном режущем оборудовании или ненадлежащей заточке. При пилении твердых пород дерева, таких как широколиственные деревья, вибрация сильнее, чем пилении мягких пород, таких как хвойные деревья. (Рис. 27)
- Длительное воздействие вибрации может привести к нарушению кровообращения или расстройствам нервной системы у людей с нарушенным кровообращением. В случае появления симптомов перегрузки от вибрации следует обратиться к врачу. К таким симптомам относятся онемение, потеря чувствительности, ощущение щекотки и покалывания, боли, потеря силы или слабость, изменение цвета или состояния кожи. Как правило, подобные симптомы проявляются на пальцах, руках или запястьях и усиливаются при низкой температуре воздуха.
- Не допускайте ситуаций, в которых, по вашему мнению, ваших способностей недостаточно.
- Невозможно описать все возможные ситуации, которые могут возникнуть при эксплуатации изделия. Будьте всегда осторожны и руководствуйтесь здравым смыслом. (Рис. 28)

Средства индивидуальной защиты



ПРЕДУПРЕЖДЕНИЕ: В обязательном порядке прочитайте следующие инструкции по технике безопасности, прежде чем приступить к эксплуатации изделия.

(Рис. 29)

- Большинство несчастных случаев с цепной пилой происходит при соприкосновении с движущейся цепью. При работе необходимо всегда использовать рекомендованные средства индивидуальной защиты. Средства индивидуальной защиты не могут полностью исключить риск получения травмы, но при несчастном случае они снижают тяжесть травмы. Рекомендации о том, какое оборудование лучше

использовать для планируемой работы, можно получить у дилера по обслуживанию.

- Одежда должно плотно прилегать к телу, но не ограничивать движения. Регулярно проверяйте состояние средств индивидуальной защиты.
- Используйте рекомендованный защитный шлем.
- Всегда пользуйтесь защитными наушниками. Продолжительное воздействие шума может повлечь неизлечимое ухудшение слуха.
- Пользуйтесь защитными очками или маской, чтобы уменьшить риск травмы отбрасываемыми предметами. Изделие может с большим усилием отбрасывать такие предметы, как опилки, щепки и прочее. Это может привести к тяжелым травмам, особенно глаз.
- Надевайте перчатки с защитой от пореза пилой.
- Надевайте брюки с защитой от пореза пилой.
- Надевайте ботинки с защитой от пореза пилой, металлическими носками и нескользящей подошвой.
- Всегда имейте при себе аптечку первой медицинской помощи.
- Риск искрения. Держите поблизости противопожарные средства и лопату для предотвращения лесных пожаров.

Защитные устройства на изделии



ПРЕДУПРЕЖДЕНИЕ: В обязательном порядке прочитайте следующие инструкции по технике безопасности, прежде чем приступить к эксплуатации изделия.

- Запрещается использовать изделие с неисправными защитными устройствами.
- Регулярно выполняйте проверку защитных устройств. См. раздел *Техническое обслуживание и проверки защитных устройств изделия на стр. 26*.
- Если защитные устройства неисправны, обратитесь к своему сервисному дилеру Husqvarna.

Кнопочная панель

При срабатывании тормоза цепи или при возникновении опасности перегрузки начинает мигать предупреждающий индикатор. Защита от перегрузки временно останавливает инструмент, и его запрещается включать до установления надлежащего температурного режима. Если индикатор горит непрерывно, обратитесь к своему дилеру по обслуживанию. (Рис. 30)

Функция автоматической остановки

Изделие оснащено функцией автоматической остановки, которая останавливает его после одной минуты неиспользования.

Тормоз цепи и передний щиток для рук

Ваше изделие оснащено тормозом цепи, который останавливает цепь пилы при отдаче. Тормоз цепи снижает риск несчастных случаев, но предотвратить их можете только вы. (Рис. 31)



ПРЕДУПРЕЖДЕНИЕ: Избегайте ситуаций с повышенным риском отдачи. Будьте внимательны при работе с изделием и следите, чтобы зона отдачи направляющей шины не касалась никаких объектов.

(Рис. 32)

Тормоз цепи (А) включается вручную левой рукой оператора или автоматически под воздействием инерции. Переместите передний щиток для рук (В) вперед, чтобы вручную включить тормоз цепи. Это движение активирует подпружиненный механизм, который останавливает ведущую звездочку. (Рис. 33)

Способ включения тормоза цепи зависит от силы отдачи и положения изделия. При сильной отдаче, когда зона отдачи шины находится максимально далеко от оператора, тормоз цепи пилы включается по инерции. Если отдача небольшая или зона отдачи ближе к оператору, цепной тормоз включается вручную левой рукой. (Рис. 34)

Используйте тормоз цепи в качестве стояночного при запуске изделия и при перемещении на короткие расстояния. При этом снижается риск вашего контакта с цепью пилы или контакта с ней находящихся рядом людей. (Рис. 35)

Потяните передний щиток для рук назад, чтобы выключить тормоз цепи. (Рис. 36)

Отдача может произойти внезапно и быть очень сильной. В большинстве случаев отдача маленькая, и тормоз цепи срабатывает не всегда. При отдаче в процессе эксплуатации изделия крепко держитесь за ручки и не отпускайте его. (Рис. 37)

Передний щиток для рук также снижает риск контакта с цепью пилы в случае отпускания передней ручки. (Рис. 38)

В положении валки включить тормоз цепи вручную невозможно. Тормоз цепи в этом положении может включиться только по инерции. (Рис. 39)

Стопор переключателя

Стопор переключателя предназначен для того, чтобы избежать непреднамеренного включения. При охвате ручки рукой и нажатии на стопор переключателя (А) переключатель (В) разблокируется. Когда вы отпускаете ручку, стопор переключателя и сам переключатель возвращаются в исходное положение. (Рис. 40)

Уловитель цепи

Уловитель цепи не дает цепи выскочить при разрыве или соскакивании. При верном натяжении цепи риск ее соскакивания снижается. Вы также можете снизить риск соскакивания, выполняя надлежащее обслуживание направляющей шины и цепи пилы. См. инструкции в разделах *Натяжение цепи пилы на стр. 28* и *Техническое обслуживание на стр. 25*. (Рис. 41)

Щиток для правой руки

Щиток для правой руки служит для защиты вашей руки в случае разрыва или соскакивания цепи пилы. Кроме того, он защищает вашу руку от ветвей и сучьев при работе с изделием. (Рис. 42)

Техника безопасности при работе с аккумулятором



ПРЕДУПРЕЖДЕНИЕ: В обязательном порядке прочитайте следующие инструкции по технике безопасности, прежде чем приступить к эксплуатации изделия.

- Используйте с данным изделием только рекомендуемые нами аккумуляторы BLi. Для аккумуляторов используется программное обеспечение с криптографической защитой.
- Используйте перезаряжаемые аккумуляторы BLi только с теми изделиями Husqvarna, для которых они предназначены. Во избежание травм запрещается использовать аккумулятор в качестве источника питания других агрегатов.
- Риск поражения электрическим током. Не допускайте соприкосновения клемм аккумулятора с ключами, винтами или другими металлическими предметами. Это может привести к короткому замыканию аккумулятора.
- Не используйте одноразовые (неперезаряжаемые) аккумуляторы.
- Не размещайте посторонние предметы на воздухозаборниках аккумулятора.
- Аккумулятор не должен подвергаться воздействию солнечного света, тепла или открытого пламени. Аккумулятор может стать причиной ожогов, в том числе химических.
- Защищайте аккумулятор от дождя и сырости.
- Не подвергайте аккумулятор воздействию микроволн и высокого давления.
- Не пытайтесь разбирать или ломать аккумулятор.
- Не допускайте попадания электролита аккумулятора на кожу. Электролит (кислота) аккумулятора может стать причиной травм, повреждений и ожогов кожи. При попадании электролита в глаза нельзя их тереть. Необходимо промывать глаза обильным количеством воды на протяжении 15 минут. В

случае попадания электролита на кожу промойте ее большим количеством воды с мылом. Обратитесь за медицинской помощью.

- Используйте аккумулятор при температуре в диапазоне от -10 °C (14 °F) до 40 °C (104 °F).
- Очистка аккумулятора или зарядного устройства водой запрещена. См. раздел *Проверка аккумулятора и отсека аккумулятора на стр. 27*.
- Запрещается использовать неисправный или поврежденный аккумулятор.
- Храните аккумуляторы вдали от металлических предметов, таких как гвозди, винты или ювелирные изделия.
- Храните аккумулятор в недоступном для детей месте.

Техника безопасности при работе с зарядным устройством аккумулятора



ПРЕДУПРЕЖДЕНИЕ: В обязательном порядке прочитайте следующие инструкции по технике безопасности, прежде чем приступить к эксплуатации изделия.

- Риск поражения электрическим током или короткого замыкания в случае несоблюдения инструкций по технике безопасности.
- Используйте одобренные сетевые розетки с заземлением, которые находятся в исправном состоянии.
- Используйте только то зарядное устройство, которое входит в комплект поставки изделия. Используйте только зарядные устройства QC80 / 40-C80 для зарядки сменных аккумуляторов BLi.
- Не пытайтесь разбирать зарядное устройство.
- Запрещается использовать неисправное или поврежденное зарядное устройство.
- Не поднимайте зарядное устройство за кабель питания. Для отсоединения зарядного устройства от сетевой розетки потяните за вилку. Не тяните за шнур питания.
- Кабели и удлинители не должны контактировать с водой, маслом и с острыми краями. Убедитесь, что кабель не застрял в двери, заборе и т.д.
- Запрещается использовать зарядное устройство вблизи легковоспламеняющихся материалов и материалов, которые вызывают коррозию. Убедитесь, что зарядное устройство не накрыто чем-либо. Вытащите вилку зарядного устройства из розетки в случае появления дыма или огня.
- Заряжайте аккумулятор только в хорошо проветриваемом помещении вдали от солнечных лучей. Запрещается заряжать аккумулятор на улице. Запрещается заряжать аккумулятор в условиях высокой влажности.
- Используйте зарядное устройство только при температуре в диапазоне от 5 °C (41 °F) до 40 °C (104 °F). Используйте зарядное устройство

в хорошо проветриваемых, сухих помещениях, защищенных от пыли.

- Не вставляйте посторонние предметы в воздухозаборники зарядного устройства, предназначенные для его охлаждения.
- Не подсоединяйте металлические предметы к клеммам зарядного устройства, т.к. это может привести к короткому замыканию зарядного устройства.
- Используйте одобренные штепсельные розетки, которые находятся в исправном состоянии.

Инструкции по технике безопасности во время технического обслуживания



ПРЕДУПРЕЖДЕНИЕ: В обязательном порядке прочитайте следующие инструкции по технике безопасности, прежде чем приступить к техобслуживанию изделия.

- Перед сборкой изделия, проведением техобслуживания или иных проверок извлекайте из него аккумулятор.
- Оператор может выполнять только те работы по техническому и сервисному обслуживанию, которые описаны в данном руководстве по эксплуатации. Для проведения более сложных работ по техническому и сервисному обслуживанию обращайтесь к своему дилеру по обслуживанию.
- Очистка аккумулятора или зарядного устройства водой запрещена. Использование сильного моющего средства может повредить пластмассу.
- При невыполнении работ по техобслуживанию срок службы изделия сокращается, а риск возникновения несчастных случаев увеличивается.
- Для выполнения любых работ по сервисному обслуживанию и ремонту, особенно защитных приспособлений изделия, необходимо пройти специальное обучение. Если после выполнения обслуживания при проведении проверок были выявлены неисправности, обратитесь к своему дилеру по обслуживанию. Мы гарантируем, что ремонт и обслуживание вашего изделия будут выполнять квалифицированные профессионалы.
- Пользуйтесь только оригинальными запасными частями.

Инструкции по технике безопасности для режущего оборудования



ПРЕДУПРЕЖДЕНИЕ: В обязательном порядке прочитайте следующие инструкции по технике безопасности, прежде чем приступить к эксплуатации изделия.

- Пользуйтесь только рекомендованными сочетаниями направляющей шины/цепи пилы и инструментом для заточки. Инструкции см. в разделе *Принадлежности на стр. 33*.
- При использовании или техническом обслуживании цепи пилы всегда надевайте защитные перчатки. Неподвижная цепь пилы также может стать причиной травм.
- Поддерживайте необходимую остроту режущих зубьев. Соблюдайте инструкции и используйте рекомендованный шаблон для заточки. Поврежденная или ненадлежащим образом заточенная цепь пилы повышает риск возникновения несчастных случаев.(Рис. 43)
- Поддерживайте правильную регулировку ограничителя глубины. Соблюдайте инструкции и пользуйтесь рекомендованным значением ограничителя глубины. Слишком большое значение ограничителя глубины увеличивает риск отдачи.(Рис. 44)
- Убедитесь, что натяжение цепи пилы правильное. Если цепь пилы неплотно прилегает к направляющей шине, она может соскочить. Неправильное натяжение цепи ускоряет износ направляющей шины, цепи пилы и ведущей звездочки цепи. См. раздел *Натяжение цепи пилы на стр. 28*.(Рис. 45)
- Регулярно выполняйте техническое обслуживание режущего оборудования и поддерживайте необходимый уровень смазки. При ненадлежащей смазке цепи риск износа направляющей шины, цепи пилы и ведущей звездочки цепи повышается.(Рис. 46)

Сборка

Введение



ПРЕДУПРЕЖДЕНИЕ: Перед сборкой изделия внимательно изучите раздел техники безопасности.

Установка направляющей шины и цепи пилы



ПРЕДУПРЕЖДЕНИЕ: Перед сборкой или техобслуживанием изделия в обязательном порядке извлеките из изделия аккумулятор.

1. Отключите тормоз цепи. (Рис. 47)
2. Ослабьте ручку и снимите кожух ведущей звездочки (тормоз цепи) и транспортировочный щиток (А). (Рис. 48)
3. Установите направляющую шину поверх болта шины. Отведите направляющую шину в самое заднее положение. Приподнимите цепь пилы над ведущей звездочкой и вставьте ее в паз на направляющей шине. Начинайте с верхней стороны направляющей шины. (Рис. 49)

4. Убедитесь, что кромки режущих звеньев направлены вперед на верхней стороне направляющей шины.
5. Установите кожух ведущей звездочки и вставьте штифт натяжителя цепи в отверстие на направляющей шине.
6. Убедитесь, что приводные звенья цепи пилы правильно установлены на ведущую звездочку.
7. Убедитесь, что цепь пилы правильно вставлена в паз на направляющей шине.
8. Натяните цепь пилы. См. инструкции в разделе *Натяжение цепи пилы на стр. 28*.

Сборка зубчатого упора

Сборку зубчатого упора должен выполнять дилер по обслуживанию.

Эксплуатация

Введение



ПРЕДУПРЕЖДЕНИЕ: Перед эксплуатацией изделия внимательно изучите раздел техники безопасности.

Проверка функциональности изделия перед использованием

1. Проверьте тормоз цепи (А), чтобы убедиться в его исправности и отсутствии повреждений.
2. Проверьте задний щиток для правой руки (В), чтобы убедиться в отсутствии повреждений.

3. Проверьте переключатель и стопор переключателя (C), чтобы убедиться в их исправности и отсутствии повреждений.
4. Проверьте кнопочную панель (D), чтобы убедиться в ее исправности.
5. Убедитесь в отсутствии масла на рукоятках (E).
6. Проверьте изделие, чтобы убедиться в правильности установки всех деталей, наличии всех деталей и отсутствии повреждений.
7. Проверьте уловитель цепи (F), чтобы убедиться в правильности его установки.
8. Проверьте натяжение цепи (G).
9. Зарядите аккумулятор (H) и убедитесь, что он правильно установлен в изделие.
10. Убедитесь, что цепь пилы останавливается при отпуске стопора переключателя. (Рис. 50)

Масло для смазки цепи

Все цепные пилы Husqvarna оснащены автоматической системой смазки. На некоторых моделях также предусмотрена регулировка потока масла.

При выборе масла для смазки цепи учитывайте следующее:

(Рис. 51)

- Объем масляного бака хватает приблизительно на три заряда аккумулятора. Это верно только при использовании соответствующего масла для смазки цепи. Если масло слишком жидкое, оно не позволит работать так долго.
- Масло для смазки цепи должно обладать хорошей адгезией к цепи пилы, а также сохранять свою текучесть как в теплую погоду летом, так и в зимний холод.
- Используйте подходящий тип масла (подходящая вязкость) в соответствии с температурой воздуха. При температуре ниже 0 °C (32 °F) некоторые масла становятся слишком вязкими. Это может вызвать перегрузку масляного насоса и привести к выходу из строя его компонентов.
- Используйте рекомендованное режущее оборудование. Для более длинной направляющей шины потребуется большее количество масла для смазки цепи.
- При выборе масла для смазки цепи обратитесь к своему дилеру по обслуживанию.



ПРЕДУПРЕЖДЕНИЕ:

Запрещается использовать отработанное масло! Отработанное масло опасно для вас и окружающей среды. Отработанное масло также может повредить масляный насос, направляющую шину и цепь пилы.



ПРЕДУПРЕЖДЕНИЕ: При недостаточной смазке режущего оборудования цепь пилы может сломаться. Это может стать причиной тяжелой травмы или смерти оператора.



ВНИМАНИЕ: При использовании масла для смазки цепи на растительной основе очистите канавку на направляющей шине и цепи пилы перед помещением изделия на длительное хранение. В противном случае существует риск окисления масла для смазки цепи, вследствие чего цепь становится жесткой, а ведомая звездочка шины засоряется.

Общие вопросы об отдаче

- **Всегда ли моя рука включает тормоз цепи при отдаче?**

Нет. Для перемещения переднего щитка для рук вперед необходимо приложить некоторое усилие. Если не приложить такое усилие, тормоз цепи не включится. В процессе работы необходимо крепко держаться за ручки, чтобы обеспечить стабильность изделия. В случае отдачи существует вероятность, что тормоз цепи не остановит цепь пилы до того, как она коснется вас. Встречаются также рабочие положения, в которых рука оператора не сможет достать до переднего щитка для рук для включения тормоза цепи.

- **Механизм инерционной активации всегда включает тормоз цепи при отдаче?**

Нет. Прежде всего, тормоз цепи должен быть исправен. Инструкции по проверке тормоза цепи см. в разделе *Техническое обслуживание на стр. 25*. Мы рекомендуем выполнять эту процедуру проверки каждый раз перед использованием изделия. Во-вторых, отдача должна быть достаточно сильной для включения тормоза цепи. Если чувствительность тормоза цепи слишком высокая, тормоз может включаться при неровной работе.

- **Сможет ли тормоз цепи всегда защитить меня от травмы при отдаче?**

Нет. Тормоз цепи должен быть исправен, чтобы обеспечить защиту. Тормоз цепи также должен быть включен при отдаче, чтобы он смог остановить цепь пилы. Если оператор находится рядом с направляющей шиной, существует вероятность, что тормоз цепи не успеет остановить цепь пилы до удара.



ПРЕДУПРЕЖДЕНИЕ: Только вы сами и верная техника работы могут помочь избежать отдачи.

Подключение зарядного устройства

1. Подсоединяйте зарядное устройство к сети питания с напряжением и частотой, указанными на паспортной табличке.
2. Вставьте вилку в заземленную розетку.

Примечание: Аккумулятор не заряжается, если температура аккумулятора превышает 50 °C/122 °F. Если температура превышает значение 50 °C/122 °F, зарядное устройство начинает охлаждать аккумулятор.

Зарядка аккумулятора

Примечание: Зарядите аккумулятор, если он используется вами в первый раз. Уровень заряда нового аккумулятора составляет 30 %.

1. Подключите аккумулятор к зарядному устройству. (Рис. 52)
2. Убедитесь, что на зарядном устройстве загорается зеленый индикатор зарядки. Данный индикатор означает, что аккумулятор правильно подсоединен к зарядному устройству. (Рис. 53)
3. Когда на аккумуляторе загорятся все светодиоды, это означает полную зарядку. (Рис. 54)
4. Для отсоединения зарядного устройства от сетевой розетки потяните за вилку. Не тяните за сам кабель.
5. Отсоедините аккумулятор от зарядного устройства.

Примечание: Дополнительную информацию см. в руководствах по эксплуатации аккумулятора и зарядного устройства.

Запуск изделия

1. Проверьте переключатель и стопор переключателя. См. раздел *Проверка стопора переключателя на стр. 27*.
2. Переместите передний щиток для рук вперед, чтобы включить тормоз цепи. (Рис. 38)
3. Вставьте аккумулятор в держатель аккумулятора. (Рис. 55)
4. Нажимайте на нижнюю часть аккумулятора до щелчка.



ВНИМАНИЕ: Если аккумулятор не перемещается без усилия в держатель, он неверно зафиксирован в держателе.

(Рис. 56)

5. Нажмите и удерживайте нажатой кнопку запуска/останова, пока не загорится зеленый светодиод. (Рис. 57)

Использование функции SavE

Изделие оснащено функцией экономии энергии SavE. Функция SavE снижает скорость цепи и обеспечивает максимальное время работы от аккумулятора.

Примечание: Функция SavE не снижает режущую мощность инструмента.

1. Нажмите кнопку SavE на кнопочной панели.
2. Должен обязательно загореться зеленый светодиод.
3. Чтобы отключить эту функцию, повторно нажмите кнопку SavE. Зеленый светодиод погаснет. (Рис. 58)

Остановка изделия

1. Нажмите и удерживайте нажатой кнопку запуска/останова на кнопочной панели, пока зеленый светодиод не погаснет. (Рис. 57)
2. Извлеките аккумулятор, нажав кнопки извлечения аккумулятора из держателя. (Рис. 59)



ПРЕДУПРЕЖДЕНИЕ:

Извлекайте аккумулятор, если вы не используете изделие или оставляете его без присмотра. Это позволит избежать случайного запуска.

Информация по отдаче



ПРЕДУПРЕЖДЕНИЕ: Отдача может стать причиной тяжелой травмы или смерти оператора или окружающих. Для снижения риска следует понять, по какой причине возникает отдача и как ее можно избежать.

Отдача происходит, когда зона отдачи направляющей шины касается какого-либо предмета. Отдача может произойти внезапно и с большим усилием, за счет которого изделие отбрасывается в сторону оператора. (Рис. 60)

Отдача всегда происходит в плоскости резания направляющей шины. Как правило, изделие отбрасывается в сторону оператора, но может отбрасываться и в другом направлении. Направление отбрасывания зависит от техники работы с инструментом в момент отдачи. (Рис. 61)

Отдача происходит только в момент касания зоны отдачи направляющей шины и объекта. Не позволяйте зоне отдачи соприкасаться с предметами. (Рис. 60)

Меньший радиус носовой части шины снижает силу отдачи.

Для снижения эффекта отдачи используйте цепь для пилы с низкой отдачей. Не позволяйте зоне отдачи соприкасаться с предметами.



ПРЕДУПРЕЖДЕНИЕ: Ни одна цепь пилы не гарантирует полное исключение отдачи. Всегда соблюдайте инструкции.

Использование техники пиления



ПРЕДУПРЕЖДЕНИЕ: Во время пиления используйте полную мощность и сбрасывайте частоту вращения двигателя до оборотов холостого хода после каждого распила.



ВНИМАНИЕ: Не допускайте продолжительной работы электродвигателя без нагрузки. Это может привести к повреждению электродвигателя.

1. Разместите бревно на козлах или пильной раме. (Рис. 62)



ПРЕДУПРЕЖДЕНИЕ: Ни в коем случае не пилите бревна, если они лежат в штабеле. Это повышает риск отдачи и может привести к тяжелой травме или смерти.

2. Убирайте распиленные заготовки из рабочей зоны.



ПРЕДУПРЕЖДЕНИЕ: Наличие распиленных заготовок в рабочей зоне повышает риск отдачи и потери равновесия.

Пиление бревна на земле

1. Распиливайте бревно движением на себя (с протягом). Поддерживайте полную мощность, но будьте готовы к любым неожиданностям. (Рис. 63)



ПРЕДУПРЕЖДЕНИЕ: Убедитесь, что цепь пилы не касается земли при завершении пропила.

2. Выполните пропил на глубину примерно $\frac{1}{4}$ диаметра бревна, а затем остановитесь. Переверните бревно и завершите пиление с противоположной стороны. (Рис. 64)

Пиление бревна с опорой с одной стороны



ПРЕДУПРЕЖДЕНИЕ: Следите за тем, чтобы бревно не сломалось во время пиления. Следуйте приведенным ниже инструкциям.

(Рис. 65)

1. Выполните пропил движением от себя (с нажимом) на глубину примерно $\frac{1}{2}$ диаметра бревна.
2. Затем выполните пропил в бревне движением на себя (с протягом), пока оба пропила не соединятся. (Рис. 66)

Пиление бревна с опорой с обеих сторон



ПРЕДУПРЕЖДЕНИЕ: Следите за тем, чтобы цепь пилы не застряла в бревне во время пиления. Следуйте приведенным ниже инструкциям.

(Рис. 67)

1. Выполните пропил движением на себя (с протягом) на глубину примерно $\frac{1}{2}$ диаметра бревна.
2. Распилите остальную часть бревна движением от себя (с нажимом), чтобы завершить распил. (Рис. 68)



ПРЕДУПРЕЖДЕНИЕ: Остановите электродвигатель, если цепь пилы застряла в бревне. Используйте какой-нибудь рычаг, чтобы расширить пропил и извлечь пилу. Не пытайтесь вытащить изделие из пропила руками. Это может привести к травме, если изделие резко высвободится из пропила.

Использование техники обрезки веток

Примечание: Для толстых ветвей используйте технику пиления. См. раздел *Использование техники пиления на стр. 22.*



ПРЕДУПРЕЖДЕНИЕ: При использовании техники обрезки веток существует высокий риск несчастных случаев. Инструкции по предотвращению отдачи в см. разделе *Информация по отдаче на стр. 21.*



ПРЕДУПРЕЖДЕНИЕ: Обрезайте ветки по одной. Соблюдайте осторожность при обрезке небольших

веток и не обрезайте кустарники или большое количество небольших веток одновременно. Небольшие ветки могут застрять в цепи пилы и помешать безопасной эксплуатации изделия.

Примечание: При необходимости обрезайте ветки по частям. (Рис. 69)

1. Обрежьте ветки с правой стороны ствола.
 - а) Держите при этом направляющую шину с правой стороны ствола, прижимая к нему корпус изделия.
 - б) Выберите подходящую технику пиления в зависимости от наличия напряжения в ветке. (Рис. 70)



ПРЕДУПРЕЖДЕНИЕ:

Если вы не уверены, как лучше всего обрезать ветвь, перед продолжением работы обратитесь к опытному оператору цепной пилы.

2. Обрежьте ветки по верхней стороне ствола.
 - а) Положите изделие на ствол и дайте направляющей шине перемещаться вдоль ствола.
 - б) Режьте движением от себя (с нажимом). (Рис. 71)
3. Обрежьте ветки с левой стороны ствола.
 - а) Выберите подходящую технику пиления в зависимости от наличия напряжения в ветке. (Рис. 72)



ПРЕДУПРЕЖДЕНИЕ:

Если вы не уверены, как лучше всего обрезать ветвь, перед продолжением работы обратитесь к опытному оператору цепной пилы.

Инструкции по обрезке ветвей, находящихся в напряженном состоянии, см. в разделе *Обрезка деревьев и ветвей, находящихся в напряженном состоянии на стр. 25.*

Использование техники валки деревьев



ПРЕДУПРЕЖДЕНИЕ: Для валки деревьев требуется большой опыт. По возможности пройдите курс обучения работе с цепной пилой. Обратитесь за советом к опытному оператору цепной пилы.

Поддержание безопасного расстояния

1. Следите за тем, чтобы люди поблизости находились на безопасном расстоянии (на расстоянии, хотя бы в 2,5 раза превышающем высоту дерева). (Рис. 73)
2. Проследите, чтобы перед валкой или во время валки дерева в зоне риска никого не было. (Рис. 74)

Расчет направления валки

1. Определите, в каком направлении лучше всего валить дерево. Для валки нужно выбрать направление, наиболее удобное для последующей обрезки сучьев и распила бревна. Кроме того, важно, чтобы вы могли сохранять устойчивое положение ног и безопасно перемещаться.



ПРЕДУПРЕЖДЕНИЕ: Если валка дерева в естественном направлении представляет опасность или невозможна, выберите другое направление валки.

2. Определите естественное направление валки дерева. При этом следует учитывать, например, наклон или изгиб дерева, направление ветра, расположение ветвей и вес снега.
3. Определите наличие поблизости препятствий, например, других деревьев, линий электропередачи, дорог и/или зданий.
4. Осмотрите ствол на наличие признаков повреждения и гниения.



ПРЕДУПРЕЖДЕНИЕ:

Наличие гниения в стволе повышает риск падения дерева, прежде чем вы завершите пиление.

5. Убедитесь, что на дереве отсутствуют поврежденные или мертвые ветви, которые могут отломиться и ударить вас во время валки.
6. Не давайте дереву упасть на другое стоящее дерево. Убирать застрявшее дерево крайне опасно, поскольку существует высокий риск несчастных случаев. См. раздел *Высвобождение застрявшего дерева на стр. 24.* (Рис. 75)



ПРЕДУПРЕЖДЕНИЕ: Во время ответственных работ по валке дерева сразу после завершения пиления снимайте защитные наушники. Вы должны слышать окружающие звуки и подаваемые другими предупреждения.

Очистка ствола и подготовка пути отхода

Обрежьте все ветки на высоте плеч и ниже.

1. Пилите движением на себя (с протягом), сверху вниз. Следите за тем, чтобы дерево находилось между вами и изделием. (Рис. 76)
 2. Уберите подлесок в рабочей зоне вокруг дерева. Очистите рабочую зону от всех обрезков и обрубков.
 3. Осмотрите рабочую зону на наличие препятствий, таких как камни, ветки и ямы. Обеспечьте себе свободный путь отхода, когда дерево начнет падать. Путь отхода должен быть под углом примерно 135 градусов относительно направления валки.
1. Опасная зона
 2. Путь отхода
 3. Направление валки

(Рис. 77)

Валка дерева

Компания Husqvarna рекомендует при валке дерева сначала сделать направляющие пропилы, а затем использовать метод безопасного угла. Метод безопасного угла позволяет оставить правильный недопил и контролировать направление валки.



ПРЕДУПРЕЖДЕНИЕ: Не пытайтесь валить деревья, диаметр которых более чем в два раза превышает длину направляющей шины. Для выполнения таких работ требуется специальное обучение.

Выполнение направляющего пропила

1. Выполните направляющие пропилы. Глубина направляющих пропилов должна составлять 1/4 от диаметра дерева. Угол между верхним и нижним пропилами должен равняться 45°.
 - a) Сначала сделайте верхний пропил. Метка направления валки (А) на изделии должна быть выровнена относительно направления валки дерева (В). Держите изделие перед собой, при этом дерево должно быть справа от вас. Пилите движением на себя (с протягом).
 - b) Сделайте нижний пропил. Убедитесь, что конец нижнего пропила находится в той же точке, что и конец верхнего пропила. (Рис. 78)
2. Убедитесь, что линия направляющего пропила строго горизонтальна и находится под прямым углом (90°) к направлению падения. Линия направляющего пропила проходит через точку, где соприкасаются два направляющих пропила. (Рис. 79)

Выполнение основного пропила

Примечание: Основной пропил выполняется на противоположной от направляющих пропилов стороне дерева.

1. Выполните основной пропил приблизительно на 3-5 см (1,5-2 дюйма) выше плоскости направляющих пропилов. Пропил должен быть выполнен строго горизонтально. (Рис. 80)
2. Если ваше изделие оснащено зубчатым упором, поместите его позади недопила.
3. Выполните пропил движением на себя (с протягом), при этом используйте полную мощность и медленно продвигайте цепь пилы/направляющую шину в дерево. Следите за тем, чтобы дерево не начало падать в нежелательном направлении.
4. Когда пропил достигнет необходимой глубины, вставьте в него клин или валочную лопатку. (Рис. 81)
5. Завершите основной пропил параллельно линии направляющего пропила. Следите за тем, чтобы расстояние между ними составляло не менее 1/10 диаметра ствола. Нераспиленный участок ствола называется недопил. Недопил позволяет контролировать направление падения. (Рис. 82)



ПРЕДУПРЕЖДЕНИЕ: Если не оставить недопил или оставить его слишком тонким, вы не сможете контролировать направление падения. Такой исход также возможен, если неправильно выполнить основной или направляющие пропилы.

(Рис. 83)

6. Теперь дерево упадет под собственной тяжестью или с помощью клина или валочной лопатки. (Рис. 84)

Примечание: Используйте направляющую шину, длина которой превышает диаметр дерева. Это позволит вам выполнить основной и направляющие пропилы в один проход. Список рекомендованных значений длины шины для вашего изделия см. в разделе *Принадлежности на стр. 33*.

(Рис. 85)

Высвобождение застрявшего дерева



ПРЕДУПРЕЖДЕНИЕ: Убирать застрявшее дерево крайне опасно, поскольку существует высокий риск несчастных случаев. Не входите в

зону риска и не пытайтесь повалить застрявшее дерево.

(Рис. 86)

Безопаснее всего использовать одну из следующих лебедок:

- С помощью трактора (Рис. 87)
- Портативная (Рис. 88)

Обрезка деревьев и ветвей, находящихся в напряженном состоянии

1. Определите, какая сторона дерева или ветки находится в напряженном состоянии.
2. Определите точку максимального напряжения. (Рис. 89)
3. Определите самый безопасный способ освобождения от напряжения.

Примечание: В некоторых случаях единственным безопасным способом является использование лебедки, а не вашего изделия.

4. Займите положение, в котором дерево или ветка не смогут ударить вас после освобождения от напряжения. (Рис. 90)
5. Сделайте один или несколько пропилов достаточной глубины, чтобы уменьшить напряжение. Выполняйте пропил в точке максимального напряжения или рядом с ней. Дайте дереву или ветке сломаться в точке максимального напряжения. (Рис. 91)



ПРЕДУПРЕЖДЕНИЕ: Ни в коем случае не распиливайте дерево или ветку, находящиеся в напряженном состоянии, полностью.



ПРЕДУПРЕЖДЕНИЕ:

Соблюдайте предельную осторожность при пилении напряженных стволов деревьев. Существует опасность, что дерево быстро сместится перед распилом или после него. Возможны тяжелые травмы, если вы находитесь в неверном положении или выполняете пиление неверно.

6. Если необходимо перепилить дерево/ветку, сделайте 2 - 3 пропила на расстоянии около 2,5 см (1 дюйма) друг от друга и на глубину 5 см (2 дюйма). (Рис. 92)
7. Продолжайте пилить вглубь дерева, пока дерево/ветка не согнется и не освободится от напряжения. (Рис. 93)
8. После освобождения от напряжения распилите дерево/ветку с противоположной от сгиба стороны.

Техническое обслуживание

Введение



ПРЕДУПРЕЖДЕНИЕ: Перед техническим обслуживанием изделия внимательно изучите раздел техники безопасности.

Ниже приведен перечень необходимых для выполнения процедур технического обслуживания изделия. Дополнительные сведения см. в разделе *Техническое обслуживание на стр. 25.*

График технического обслуживания



ПРЕДУПРЕЖДЕНИЕ: Перед проведением технического обслуживания извлеките аккумулятор.

| Техническое обслуживание | Перед использованием | Ежедневно | Ежемесячно |
|--|----------------------|-----------|------------|
| Очистите наружные части изделия. | X | | |
| Убедитесь, что переключатель и стопор переключателя работают надлежащим образом. | X | | |

| Техническое обслуживание | Перед пользо- ванием | Еже- дельно | Ежеме- сячно |
|--|----------------------------|----------------|-----------------|
| Очистите тормоз цепи и убедитесь, что он исправен. Проверьте уловитель цепи на наличие повреждений. Замените при необходимости. | X | | |
| Проворачивайте направляющую шину для более равномерного износа. Убедитесь, что отверстие для смазки в направляющей шине не засорилось. Прочистите паз шины. | X | | |
| Убедитесь, что на резчике и щитке резчика нет трещин и повреждений. Замените резчик или щиток резчика при обнаружении трещин или после ударного воздействия. | X | | |
| Убедитесь, что направляющая шина и цепь пилы смазываются достаточным количеством масла. | X | | |
| Выполните проверку цепи пилы. Проверьте на наличие трещин; убедитесь, что цепь пилы не жесткая и не имеет следов чрезмерного износа. При необходимости выполните замену. | X | | |
| Заточите цепь пилы. Проверьте натяжение и состояние цепи. Проверьте ведущую звездочку на износ, при необходимости замените. | X | | |
| Очистите воздухозаборник изделия. | X | | |
| Проверьте затяжку винтов и гаек. | X | | |
| Убедитесь, что кнопочная панель работает надлежащим образом и что она не повреждена. | X | | |
| С помощью напильника сточите все заусенцы на кромках направляющей шины. | | X | |
| Проверьте соединения между аккумулятором и изделием. Проверьте соединение между аккумулятором и зарядным устройством. | | | X |
| Слейте масло из бака и очистите бак. | | | X |
| Аккуратно продуйте изделие и пазы вентиляционной решетки аккумулятора сжатым воздухом. | | | X |

Техническое обслуживание и проверки защитных устройств изделия

Проверка переднего щитка для рук

Регулярно выполняйте проверку переднего щитка для рук и инерционного тормоза.

1. Убедитесь, что передний щиток для рук не поврежден и отсутствуют дефекты, такие как трещины. (Рис. 94)
2. Передний щиток для рук должен свободно перемещаться и быть надежно прикреплен к изделию. (Рис. 95)
3. Поместите изделие с выключенным электродвигателем над пнем или над другой устойчивой поверхностью.

4. Возьмитесь за заднюю рукоятку и отпустите переднюю рукоятку. Дайте изделию упасть на пень. (Рис. 96)
5. Убедитесь, что тормоз цепи включается при ударе направляющей шины о пень.

Проверка рычага тормоза

1. Поместите изделие на устойчивую поверхность и запустите его. См. раздел *Введение на стр. 19*.



ПРЕДУПРЕЖДЕНИЕ:

Убедитесь, что цепь пилы не касается земли или любого другого предмета.

2. Обхватите рукоятки ладонями и крепко возьмитесь за изделие. (Рис. 37)
3. Включите полную мощность и приведите в действие тормоз цепи, повернув левое запястье к переднему щитку для рук. Цепь пилы должна немедленно остановиться. (Рис. 97)



ПРЕДУПРЕЖДЕНИЕ: Не выпускайте переднюю ручку из рук!

Проверка стопора переключателя

1. Убедитесь, что стопор переключателя и сам переключатель свободно перемещаются, а возвратная пружина работает исправно. (Рис. 98)
2. Нажмите на стопор переключателя и убедитесь, что он возвращается в исходное положение при отпускании. (Рис. 99)
3. Убедитесь, что при отпускании стопора переключателя сам переключатель блокируется в положении холостого хода. (Рис. 100)
4. Запустите изделие на полной мощности.
5. Отпустите переключатель и убедитесь, что цепь пилы останавливается и остается неподвижной. Если цепь вращается, когда переключатель находится в положении холостого хода, обратитесь к своему дилеру по обслуживанию.

Проверка уловителя цепи

1. Убедитесь в отсутствии повреждений на уловителе цепи.
2. Убедитесь, что уловитель цепи находится в устойчивом положении и закреплен на корпусе изделия. (Рис. 41)

Проверка кнопочной панели

1. Запустите изделие. См. раздел *Эксплуатация на стр. 19*
2. Снова нажмите на кнопку запуска/останова.
3. Убедитесь, что изделие останавливается при нажатии и удержании кнопки. Зеленый светодиод погаснет. (Рис. 57)

Проверка аккумулятора и отсека аккумулятора

1. Очистите аккумулятор и отсек аккумулятора мягкой щеткой. (Рис. 101)
2. Убедитесь, что пазы вентиляционной решетки и разъемы аккумулятора чистые.
3. Проследите, чтобы аккумулятор не был поврежден и не имел других дефектов, таких как трещины. (Рис. 102)

Проверка зарядного устройства аккумулятора

1. Убедитесь, что зарядное устройство и шнур питания не повреждены. Проверьте их на наличие трещин и других повреждений.

Очистка системы охлаждения

Изделие оснащено системой охлаждения, которая поддерживает его температуру на минимальном уровне.

К системе охлаждения относятся воздухозаборник слева на изделии и вентилятор на двигателе.

1. Очищайте систему охлаждения щеткой еженедельно или чаще при необходимости. (Рис. 103)
2. В системе охлаждения не должно быть загрязнений и засоров.



ВНИМАНИЕ: Загрязнения и засоры в системе охлаждения приводят к перегреву изделия. Это ведет к повреждению поршня и цилиндра.

Заточка цепи пилы

Информация о направляющей шине и цепи пилы



ПРЕДУПРЕЖДЕНИЕ: При использовании или техническом обслуживании цепи пилы всегда надевайте защитные перчатки. Неподвижная цепь пилы также может стать причиной травм.

Изношенные или поврежденные направляющую шину и цепь пилы следует заменять комбинацией направляющей шины и цепи пилы, рекомендованной компанией Husqvarna. Это необходимо для поддержания функций обеспечения безопасности изделия. Перечень рекомендованных комбинаций сменных шин и цепей см. в разделе *Принадлежности на стр. 33*.

- Длина направляющей шины, дюйм/см. Информацию о длине направляющей шине можно легко найти на заднем конце направляющей шины. (Рис. 104)
- Число зубьев на ведомой звездочке шины (Т). (Рис. 105)
- Шаг цепи, дюйм. Расстояние между ведущими звеньями цепи должно совпадать с расстоянием между зубьями на ведомой и ведущей звездочках. (Рис. 106)
- Количество ведущих звеньев. Количество ведущих звеньев определяется типом направляющей шины. (Рис. 107)
- Ширина паза шины, дюйм/мм. Ширина паза в направляющей шине должна совпадать с шириной ведущих звеньев цепи. (Рис. 108)
- Отверстие для смазки и натяжителя цепи. Направляющая шина должна быть выровнена по инструменту. (Рис. 109)

- Ширина ведущих звеньев, мм/дюйм.(Рис. 110)

Общая информация о заточке режущих звеньев

Запрещается работать с плохо заточенной цепью пилы. При затуплении цепи пилы для продвижения ее сквозь дерево потребуется большее давление. При сильном затуплении цепи пилы образуются не опилки, а только древесная пыль.

Острая цепь пилы проходит сквозь дерево, образуя длинные опилки большой толщины.

Режущий зуб (А) и ограничитель глубины (В) вместе образуют режущую часть цепи пилы, резчик. Разница в высоте между этими двумя составляющими обеспечивает глубину резки (настройка ограничителя глубины).(Рис. 111)

При заточке режущего звена учитывайте следующее:

- Угол заточки.(Рис. 112)
- Угол резания.(Рис. 113)
- Положение напильника.(Рис. 114)
- Диаметр круглого напильника.(Рис. 115)

Без подходящего инструмента заточить цепь пилы очень сложно. Используйте шаблон для затачивания Husqvarna. Это поможет обеспечить максимальную эффективность резки и минимальный риск отдачи.



ПРЕДУПРЕЖДЕНИЕ: Сила отдачи значительно повышается при несоблюдении инструкций по заточке.

Примечание: Информацию по заточке цепи пилы см. в разделе *Заточка режущих звеньев на стр. 28.*

Заточка режущих звеньев

1. При заточке режущих зубцов используйте круглый напильник и шаблон для заточки. (Рис. 116)

Примечание: Информацию о размере напильника и шаблоне для вашей цепи согласно рекомендации Husqvarna см. в разделе *Принадлежности на стр. 33.*

2. Правильно прикладывайте шаблон для затачивания к режущему звену. См. инструкции, идущие в комплекте с шаблоном для затачивания.
3. Переместите напильник с внутренней стороны режущего зубца наружу. Уменьшите давление на напильник при движении на себя. (Рис. 117)
4. Снимите материал с одной стороны всех режущих зубьев.

5. Поверните изделие и удалите материал с другой стороны.
6. Убедитесь, что все режущие зубья имеют одинаковую длину.

Общая информация о настройке ограничителя глубины

После заточки режущих зубьев (А) регулировка ограничителя глубины (С) уменьшается. Для поддержания максимальной производительности при пилении необходимо удалить наполнитель из ограничителя глубины (В), чтобы достичь рекомендованной настройки ограничителя. Инструкции по регулировке настройки ограничителя глубины для вашей цепи пилы см. в разделе *Принадлежности на стр. 33.*

(Рис. 118)



ПРЕДУПРЕЖДЕНИЕ:

Чрезмерно большая регулировка ограничителя глубины увеличивает риск отдачи цепи пилы!

Регулировка ограничителя глубины

Прежде чем отрегулировать настройку ограничителя глубины или заточить режущие звенья, см. инструкции в разделе *Заточка режущих звеньев на стр. 28.* Мы рекомендуем регулировать настройку ограничителя глубины после каждой третьей операции заточки режущих зубьев.

Мы рекомендуем пользоваться нашим шаблоном для регулировки ограничителя глубины, чтобы обеспечить правильные глубину и угол.

(Рис. 119)

1. Используйте для регулировки ограничителя глубины плоский напильник и шаблон ограничителя глубины. Пользуйтесь только шаблоном для регулировки ограничителя глубины Husqvarna, чтобы обеспечить правильные глубину и угол.
2. Установите шаблон ограничителя глубины на цепь пилы.

Примечание: См. дополнительную информацию о пользовании инструментом на упаковке инструмента.

3. С помощью плоского напильника снимите часть ограничителя глубины, которая выступает над шаблоном ограничителя глубины. (Рис. 120)

Натяжение цепи пилы



ПРЕДУПРЕЖДЕНИЕ:

Несоответствующее натяжение цепи пилы может привести к тому, что

цепь выйдет из направляющей шины и приведет к тяжелой травме или смерти.

Чем дольше вы работаете с цепью пилы, тем сильнее она растягивается. Важно регулировать цепь пилы на регулярной основе.

Проверяйте натяжение цепи каждый раз при заправке изделия смазкой для цепи.

Примечание: Новая цепь пилы имеет некоторое время приработки, в течение которого следует чаще проверять натяжение цепи.

1. Переместите ручку в открытое положение. (Рис. 121)
2. Поверните ручку против часовой стрелки, чтобы освободить кожух ведущей звездочки. (Рис. 122)
3. Поверните колесо натяжения цепи, чтобы отрегулировать натяжение цепи пилы. Цепь пилы должна быть натянута относительно направляющей шины. (Рис. 123)

Примечание: Поверните колесо вниз (+), чтобы увеличить натяжение, или вверх (-), чтобы уменьшить его. Цепь пилы натянута правильно, если она легко проворачивается рукой, но при этом плотно прилегает к направляющей шине.

4. Поверните ручку по часовой стрелке, чтобы затянуть фиксатор шины. (Рис. 124)
5. Переместите ручку в закрытое положение, чтобы зафиксировать натяжение. (Рис. 125)

Проверка смазки цепи пилы

Проверяйте смазку цепи пилы каждый третий заряд аккумулятора.

1. Запустите изделие и дайте ему поработать на 3/4 мощности. Удерживайте шину приблизительно в 20 см (8 дюймах) над светлой поверхностью.
2. При ненадлежащей смазке цепи пилы через 1 минуту на поверхности появится четкая линия масла. (Рис. 126)
3. При ненадлежащей смазке цепи пилы выполните следующие проверки.
 - a) Выполните проверку смазочного канала в направляющей шине и убедитесь, что он не засорен. При необходимости следует провести очистку. (Рис. 127)
 - b) Проверьте паз на кромке направляющей шины и убедитесь, что он чистый. При необходимости следует провести очистку. (Рис. 128)
 - c) Убедитесь, что ведомая звездочка шины свободно вращается, а смазочное отверстие в ведомой звездочке не забито. При необходимости следует провести очистку и смазку. (Рис. 129)

4. Если смазка цепи пилы не работает должным образом после выполнения указанных операций, обратитесь к своему дилеру по обслуживанию.

Техническое обслуживание ведущей звездочки цепи

Система привода цепи оснащена ведущей звездочкой.

(Рис. 130)

Выполните следующие операции обслуживания ведущей звездочки цепи:

1. Регулярно проверяйте степень износа ведущей звездочки. При сильном износе замените ведущую звездочку цепи.
2. При замене цепи пилы следует одновременно заменять ведущую звездочку.

Проверка режущего оборудования

1. Убедитесь в отсутствии трещин на сочленениях и звеньях и удостоверьтесь, что все сочленения находятся на месте. При необходимости выполните замену. (Рис. 131)
2. Убедитесь, что цепь пилы легко гнется. Жесткую цепь следует заменить.
3. Сравните цепь пилы с новой цепью и убедитесь, что сочленения и звенья не изношены слишком сильно.
4. Замените цепь пилы, если длина самой длинной части режущего зубца составляет менее 4 мм/0,16 дюйма. Также заменяйте цепь пилы, если на режущих звеньях имеются трещины. (Рис. 132)

Проверка направляющей шины

1. Убедитесь, что смазочный канал не засорен. При необходимости очистите его. (Рис. 127)
2. Проверьте наличие заусенцев на ребрах направляющей шины. С помощью напильника сточите все заусенцы. (Рис. 133)
3. Очистите паз в направляющей шине. (Рис. 128)
4. Проверьте паз в направляющей шине на износ. При необходимости замените направляющую шину. (Рис. 134)
5. Проверьте конец шины на шероховатости и сильный износ. (Рис. 135)
6. Убедитесь, что ведомая звездочка шины свободно вращается, а смазочное отверстие в ведомой звездочке не забито. При необходимости следует провести очистку и смазку. (Рис. 129)
7. Чтобы продлить срок службы направляющей шины, ежедневно проворачивайте ее. (Рис. 136)

Поиск и устранение неисправностей

График процедур по поиску и устранению неисправностей

Табл.

Возможные коды неисправностей на кнопочной панели изделия.

| Светодиодный дисплей | Возможные неисправности | Возможные действия |
|-------------------------------------|---|---|
| Мигает предупреждающий индикатор. | Включен тормоз цепи. | Отведите назад передний щиток для рук, чтобы выключить тормоз цепи. |
| | Отклонение температуры. | Дайте изделию остыть. |
| | Перегрузка. Заклинило режущее оборудование. | Режущее оборудование заклинено. Освободите режущее оборудование. |
| | Переключатель и кнопка пуска нажимаются одновременно. | Отпустите переключатель, и изделие запустится. |
| Мигает зеленый светодиод активации. | Аккумулятор разряжен. | Зарядите аккумулятор. |
| Горит предупреждающий индикатор. | Сервисное обслуживание. | Обратитесь к своему дилеру по обслуживанию. |

Табл.

Поиск и устранение неисправностей аккумулятора и/или зарядного устройства во время зарядки.

| Светодиодный дисплей | Возможные неисправности | Возможные действия |
|-----------------------------------|---|---|
| Мигает предупреждающий индикатор. | Аккумулятор разряжен. | Зарядите аккумулятор. |
| | Отклонение температуры. | Используйте аккумулятор при температуре окружающей среды в диапазоне от -10°C (14°F) до 40°C (104°F). |
| | Слишком высокое напряжение. | Убедитесь, что напряжение в сети соответствует значению, указанному на паспортной табличке изделия. Извлеките аккумулятор из зарядного устройства. |
| Горит предупреждающий индикатор. | Слишком большая разница в напряжении ячеек (1 В). | Обратитесь к своему дилеру по обслуживанию. |

Табл.

| Светодиодный дисплей | Возможные неисправности | Возможные действия |
|-----------------------------------|-------------------------|---|
| Мигает предупреждающий индикатор. | Отклонение температуры. | Используйте аккумулятор при температуре окружающей среды в диапазоне от 5°C (41°F) до 40°C (104°F). |
| Горит предупреждающий индикатор. | | Обратитесь к своему дилеру по обслуживанию. |

Транспортировка, хранение и утилизация

Транспортировка и хранение

- Входящие в комплект литий-ионные аккумуляторы соответствуют требованиям законодательства в отношении опасных товаров.
- Соблюдайте особые требования к упаковке и этикеткам для коммерческих перевозок, в том числе третьими лицами и экспедиторами.
- Перед отправкой/транспортировкой изделия обратитесь к человеку, прошедшему специальную подготовку по работе с опасными материалами. Соблюдайте все применимые государственные нормативы.
- При помещении аккумулятора в упаковку заклейте лентой открытые контакты. Плотно упакуйте аккумулятор для предотвращения его движения.
- Перед хранением или транспортировкой аккумулятор необходимо извлекать из изделия.
- Храните аккумулятор и зарядное устройство в сухом помещении, не подверженном воздействию влаги и низких температур.
- Не допускается хранение аккумулятора в местах, где возможно возникновение статического электричества. Нельзя хранить аккумулятор в металлической коробке.
- Храните аккумулятор при температуре в диапазоне 5-25 °C / 41-77 °F, вдали от прямых солнечных лучей.
- Храните зарядное устройство для аккумулятора при температуре в диапазоне 5-45 °C / 41-113 °F, вдали от прямых солнечных лучей.
- Используйте зарядное устройство только при температуре окружающей среды в диапазоне 5-40 °C / 41-104 °F.
- Перед помещением аккумулятора на длительное хранение зарядите его до 30-50%.

- Храните зарядное устройство в сухом закрытом помещении.
- Храните аккумулятор отдельно от зарядного устройства. Не позволяйте притрагиваться к оборудованию детям и другим лицам, не имеющим соответствующего разрешения. Храните оборудование в месте, которое можно запретить.
- Перед помещением изделия на длительное хранение очистите его от загрязнений и проведите полное обслуживание.
- Во избежание травм или повреждений во время транспортировки и хранения изделия используйте транспортировочные щитки.
- Надежно закрепляйте изделие на время транспортировки.

Утилизация аккумулятора, зарядного устройства и изделия

Приведенный ниже символ указывает на то, что данное изделие не может быть утилизировано в качестве бытовых отходов. Изделие необходимо передать в пункт переработки электрического и электронного оборудования. Это поможет предотвратить отрицательное воздействие на окружающую среду и здоровье людей.

Для получения дополнительной информации обратитесь в местные органы власти, службу, занимающуюся переработкой бытовых отходов, либо к вашему дилеру.

(Рис. 21)

Примечание: Данный символ нанесен на само изделие или его упаковку.

Технические данные

Технические данные

| | | |
|--|---|-----|
| | 120i | |
| Платформа | CS100EU | |
| Электродвигатель | | |
| Тип | Двигатель постоянного тока BLDC (бесщеточный), 36 В | |
| Особенности | | |
| Энергосберегающий режим | save | |
| Система смазки | | |
| Тип масляного насоса | Автоматический | |
| Емкость масляного бака, л | 0,20 | |
| Вес | | |
| Цепная пила без аккумулятора, направляющей шины, цепи пилы и с пустым масляным баком, кг | 2,95 | |
| Излучение шума ¹ | | |
| Уровень мощности звука, измеренный, дБ(А) | 98 | |
| Уровень мощности звука, гарантированный, L _{WA} дБ(А) | 101 | |
| Уровни шума ² | | |
| Уровень звукового давления на уши оператора, эквивалентный, дБ (А) | 88 | |
| Уровни вибрации ³ | | 3,8 |
| Цепь пилы/направляющая шина | | |
| Рекомендованная длина шины, дюйм/см | 12/30 | |
| Используемая длина резки, дюйм/см | 10/26 | |
| Тип ведущей звездочки/количество зубьев | Spur/6 | |
| Максимальная скорость движения цепи / (save), м/с | 11,5 (10) | |

¹ Излучение шума в окружающую среду измеряется как мощность звука (L_{WA}) согласно директиве ЕС 2000/14/ЕС.

² Эквивалент уровня шумового давления, согласно ISO 22868, вычисляется как взвешенная по времени сумма энергии для разных значений шумового давления при различных условиях работы. Типичный статистический разброс для эквивалентного шумового давления — это стандартное отклонение 2,5 дБ (А).

³ Заявленный уровень вибрации относится к рукоятке и представляет собой максимальное значение. Типичный статистический разброс уровня вибрации составляет 1,5 м/с.

Принадлежности

Комбинации направляющей шины и цепи

Следующие режущие инструменты одобрены для модели Husqvarna 120i.









| Направляющая шина | | | | Цепь пилы | |
|-------------------|----------------|--------------------------|---|---------------|-----------------------------|
| Длина, дюйм | Шаг цепи, дюйм | Глубина ограничителя, мм | Максимальное количество зубьев конечной звездочки | Тип | Длина, ведущие звенья (шт.) |
| 12 | 3/8 | 1,1 | 7Т | Husqvarna H38 | 45 |

Оборудование для заточки и углы заточки

Использование шаблона для заточки Husqvarna обеспечивает правильные углы заточки. Мы рекомендуем всегда использовать шаблон для

заточки Husqvarna для восстановления остроты цепи пилы. Номера деталей приведены в таблице ниже.

Если вы не знаете, какая цепь пилы установлена на вашем изделии, обратитесь к своему дилеру по обслуживанию.

| | | | | | | | |
|---|---|---|---|---|---|---|---|
|  |  |  |  |  |  |  |  |
| 38 | 11/64 дюйма/4,5 мм | 75° | 30° | 0° | 0,025 дюйма/0,65 мм | 5056981-03 | 5795588-01 |

Рекомендованные аккумуляторы

Используйте с данным изделием только оригинальные аккумуляторы Husqvarna BLi.

Рекомендованные аккумуляторы для изделия

| Аккумулятор | BLi20 | | BLi22 | |
|---------------------------|--------------|---------|--------------|---------------|
| | Литий-ионный | | Литий-ионный | |
| Тип | Литий-ионный | | Литий-ионный | |
| Емкость аккумулятора, А·ч | 4,2 (VTC4) | 4 (HD2) | 4,2 (VTC4) | 4,0 (EVE 20P) |
| Напряжение, В | 36 | 36,5 | 36 | 36 |
| Масса, фунт / кг | 2,6/1,2 | 2,6/1,2 | 2,6/1,2 | 2,6/1,2 |

Рекомендованные зарядные устройства для изделия

| Зарядное устройство | QC80 | 40-C80 |
|---|---------|----------|
| Напряжение сети, В | 100-240 | 100-240 |
| Частота, Гц | 50-60 | 50-60 |
| Мощность, Вт | 100 | 72 |
| Выходное напряжение, В пост. тока / ампер (А) | 36/2 | 43 / 1,6 |

Декларация соответствия ЕС

Декларация соответствия ЕС

Husqvarna AB, SE-561 82 Huskvarna, Sweden, тел.: +46-36-146500, с полной ответственностью заявляет, что беспроводная аккумуляторная цепная пила **Husqvarna 120i (платформа CS100EU)** с серийными номерами 2021 года и далее (год производства четко указан на паспортной табличке рядом с серийным номером) соответствует требованиям ДИРЕКТИВ СОВЕТА ЕС:

- от 17 мая 2006 года "о механическом оборудовании" **2006/42/ЕС**.
- от 26 февраля 2014 года "об электромагнитной совместимости" **2014/30/EU**.
- от 8 июня 2011 года "об ограничении по использованию опасных веществ" **2011/65/EU**
- от 8 мая 2000 года "относительно излучения шума в окружающую среду" **2000/14/ЕС**.

Применяются следующие стандарты:

EN 60745-1:2009+A11:2010, EN 60745-2-13:2009+A1:2010, EN 55014-1:2006+A1:2009+A2:2011, EN 61000-4-2:2009, EN 61000-4-3:2006+A1:2008, EN IEC63000:2018.

Уполномоченная организация: TÜV Rheinland LGA Products GmbH, Tillystrasse 2, D-90431 Nuernberg, Germany, 0197, провела типовой контроль ЕС в соответствии с директивой по оборудованию (2006/42/ЕС), статья 12, пункт 3b.

Сертификату присвоен номер: **BM 50520997 0001**

Поставляемая цепная пила соответствует образцу, прошедшему типовые испытания ЕС.

Информацию по излучению шума см. в разделе *Технические данные на стр. 32.*

Huskvarna, 2021-10-04



Пер Мартинссон (Pär Martinsson), директор отдела разработок, управление проектированием и разработка концепций, ручные инструменты

Ответственный за техническую документацию

Съдържание

| | | | |
|------------------|----|--|----|
| Въведение..... | 36 | Отстраняване на проблеми..... | 55 |
| Безопасност..... | 37 | Транспортиране, съхранение и изхвърляне..... | 57 |
| Монтаж..... | 45 | Технически данни..... | 57 |
| Операция..... | 45 | Принадлежности..... | 58 |
| Поддръжка..... | 51 | Декларация за съответствие на ЕО..... | 60 |

Въведение

Описание на продукта

Този продукт е модел верижен трион с електрически мотор.

Ние работим постоянно, за да подобряваме Вашата безопасност и ефективност по време на работа. Свържете се с дистрибутор по обслужването за повече информация.

Общ преглед на продукта

(Фиг. 1)

1. Аварийен лост
2. Клавиатура
3. Бутон SavE
4. Предупредителен индикатор
5. Бутон за стартиране/спиране
6. Блокировка на захранващия спусък
7. Задна ръкохватка с предпазител за дясната ръка
8. Капак на вентилатора
9. Резервоар за верижно масло
10. Зарядно устройство за акумулаторни батерии QC80
11. Захранващ шнур
12. Индикатор за включено състояние и предупреждения
13. Конектор
14. Инструкция за експлоатация
15. Капак на водещата шина
16. Капак на задвижващия венец
17. Колело за обтягане на веригата
18. Бутон
19. Уловител на веригата
20. Буферен шип
21. Челно колело на шината
22. Верига за моторен трион
23. Водеща шина
24. Предна дръжка
25. Захранващ спусък
26. Акумулатор
27. Бутони за освобождаване на батерията
28. Състояние на акумулаторната батерия
29. Бутон, състояние на акумулаторната батерия

Предназначение

Този продукт е предназначен за рязане на дърво.

Забележка: Националните разпоредби могат да поставят ограничения за работата с продукта.

30. Предупредителен индикатор

31. Зарядно устройство за акумулаторни батерии 40-C80

Символи върху продукта

- (Фиг. 2) Риск от сериозно нараняване или смърт за оператора или други хора. Внимавайте и използвайте продукта правилно.
- (Фиг. 3) Прочетете внимателно ръководството за оператора и разберете инструкциите, преди да работите с продукта.
- (Фиг. 4) Носете одобрена защитна каска, защитни средства за слуха и очите.
- (Фиг. 5) Този продукт е в съответствие с приложимите директиви на ЕО.
- (Фиг. 6) Шумови емисии към околната среда съгласно Европейска директива 2000/14/ЕО и законодателството на Нов Южен Уелс „Регламент 2017 относно защитата на дейности, оказващи влияние на околната среда (контрол на шума)“. Данните за шумови емисии могат да бъдат намерени на етикета на машината и в главата „Технически характеристики“.
- (Фиг. 7) Операторът трябва да е свикнал да работи с верижния трион и с двете ръце.

- (Фиг. 8) Не работете с верижния трион, като го държите само с една ръка. рециклиране за електрическо и електронно оборудване.
- (Фиг. 9) Не позволявайте на върха на направляващата шина да докосва никакви предмети. (Фиг. 20) Типовата табелка показва серийния номер. **гггг** е годината на производство, а **сс** е седмицата на производство.
- (Фиг. 10) Предупреждение! Когато върхът на направляващата шина се докосне до някакъв предмет, може да се получи откат. Това води до отмятане на направляващата шина по посока на оператора. Риск от сериозно нараняване или смърт.
- (Фиг. 11) Посоката, в която се върти веригата за моторен трион, и максимална дължина на направляващата шина.
- (Фиг. 12) Верижна спирачка, задействана (вдясно). Верижна спирачка, изключена (вляво).
- (Фиг. 13) Наливане на верижно масло.
- (Фиг. 14) Прав ток.
- (Фиг. 15) Не излагайте на дъжд.
- (Фиг. 16) **Обозначения, свързани с околната среда.** Продуктът или опаковката на продукта не е битов отпадък. Рециклирайте го в пункт за
- (Фиг. 17) Устойчив на неизправности трансформатор.
- (Фиг. 18) Използвайте и дръжте зарядното устройство на акумулатора единствено на закрито.
- (Фиг. 19) Двойна изолация.
- (Фиг. 21) Рециклирайте този продукт в пункт за рециклиране за електрическо и електронно оборудване. (Валидно само за Европа)

Забележка: Останалите символи/стикери на машината се отнасят до изисквания по отношение на сертификати за определени пазари.

Символи върху акумулатора и/или зарядното устройство

Безопасност

Дефиниции за безопасност

Дефинициите по-долу предоставят нивото на сериозност за всяка една предупредителна дума.



ПРЕДУПРЕЖДЕНИЕ:
Нараняване на лица.



ВНИМАНИЕ: Повреда на продукта.

Забележка: Тази информация прави продукта по-лесен за използване.

Общи предупреждения за безопасност за силови инструменти



ПРЕДУПРЕЖДЕНИЕ: Прочетете внимателно всички предупреждения за безопасността и инструкции. Неспазването на инструкциите и на предупрежденията за безопасност може да доведе до електрически удар, пожар и/или сериозни наранявания.

Забележка: Запазете всички предупреждения и инструкции за бъдещи справки. Терминът "електрически инструмент" в предупрежденията се отнася за електрически управлявания (кабелен) електрически инструмент или такъв на батерии (безжичен).

Безопасност на работната област

- **Поддържайте работната област чиста и добре осветена.** Мръсните и тъмните области са по-предразполагащи към инциденти.
- **Не работете с електрически инструменти в експлозивна среда, като например в присъствието на запалителни течности, газове или прах.** Електрическите инструменти създават искри, които може да възпламенят праха или дима.
- **Дръжте децата и наблюдателите далеч, докато работите с електрически инструмент.** Разсейването може да доведе до загуба на контрол.

Електрическа безопасност

- **Щепселите на електрическите инструменти трябва да съответстват на контакта. Никога не променяйте щепселите по какъвто и да било начин. Не използвайте никакви адаптерни щепсели със заземени електрически инструменти.** Немодифицираните щепсели и съответстващи им изходи ще намалят рисковете от токов удар.
- **Избягвайте контакт на тялото със заземени повърхности, като тръби, радиатори и хладилници.** Има повишен риск от електрически удар, ако Вашето тяло е заземено или замасено.
- **Не излагайте електрическите инструменти на дъжд или влажни условия.** Водата, която влиза в електрически инструмент, ще увеличи риска от електрически удар.
- **Не насилвайте шнура.** Никога не използвайте шнура за носене, дърпане или изключване на електрическия инструмент. **Пазете шнура далече от топлинни източници, масло, остри ръбове или движещи се части.** Повредените и оплетени шнури увеличават риска от електрически удар.
- **Когато работите с електрически инструмент навън, използвайте удължителен шнур, който е подходящ за външна употреба.** Кабелът, подходящ за използване на открито, намалява рисковете от токов удар.
- **Ако работата с електрически инструмент на влажно място е неизбежна, използвайте захранване със защита от прекъсвач на верига, задействан от грешки в заземяването (GFCI).** Използването на GFCI намалява риска от електрически удар.

Лична безопасност

- **Бъдете нащрек, следете какво правите и бъдете разсъдливи, когато работите с електрически инструмент. Не използвайте електрически инструмент, когато сте изморени или когато сте под влиянието на наркотици, алкохол или лекарства.** Един миг на невнимание по време на работа с електрически инструменти може да доведе до сериозни наранявания.

- **Използвайте лични предпазни средства. Винаги носете защитни средства за очите.** Предпазните средства като респираторна маска, непързалаци се предпазни обувки, твърда каска или антифони, използвани за съответните условия, ще намалят телесните повреди.
- **Не допускайте нежелано стартиране. Уверете се, че ключът е в позиция ИЗКЛ., преди да свържете към източник на мощност и/или батериите, когато вземате или носите инструмента.** Носенето на електрически инструменти, докато пръстът Ви е на превключвателя, или включването в мрежата на инструменти, чийто прекъсвач е в позиция ВКЛ., предразполага към злополуки.
- **Извадете всички настройващи ключове или гаечни ключове, преди да включите електрическия инструмент.** Гаечен ключ или ключ, оставен закачен за въртящата се част на електрически инструмент, може да доведе до телесна повреда.
- **Не се протягайте прекалено надалеч, докато работите. Поддържайте съответната стъпка и баланс през цялото време.** Това позволява по-добър контрол на електрическия инструмент в неочаквани ситуации.
- **Обличайте се подходящо. Никога не носете широки дрехи или украшения. Дръжте косата си, дрехите и ръкавиците си далеч от движещите се части на инструмента.** Развети дрехи, бижута или дълга коса могат да бъдат закачени в движещите се части.
- **Ако са предоставени устройства за свързване на изсмукване на прах и съдове за събиране, уверете се, че те са свързани и се използват правилно.** Използването на съдове за събиране на прах може да намали опасностите, свързани с праха.
- **Вибрационните емисии по време на действителна употреба на електрическия инструмент може да се различават от обявената обща стойност в зависимост от начините на използване на инструмента.** Операторите трябва да установят защитни мерки, за да се предпазват. Те трябва да са базирани на изчислението на излагане в действителните условия на употреба (като се вземат предвид всички елементи на работния цикъл, като времето, когато инструментът е изключен, както и кога работи на празен ход в допълнение на времето при натиснат спусък).

Употреба и грижа за електрическия инструмент

- **Не насилвайте електрическия инструмент. Използвайте подходящия електрически инструмент за Вашето приложение.** Правилният електрически инструмент ще свърши работата по-добре и по-безопасно със скоростта, за която е бил създаден.

- **Не използвайте електрическия инструмент, ако фиксаторът не го включва и изключва.** Всеки електрически инструмент, който не може да бъде управляван с фиксатора, е опасен и трябва да бъде поправен.
- **Откачете кабела от електрическия източник и/или батериите от електрическия инструмент, преди да правите настройки, да смените принадлежности или да съхранявате електрически инструменти.** Тези предпазни мерки намаляват риска от нежелано стартиране на електрическия инструмент.
- **Съхранявайте неизползваните електрически инструменти далеч от достъпа на деца и не разрешавайте на хора, които не са запознати с електрическия инструмент или тези инструкции, да работят с него.** Електрическите инструменти са опасни в ръцете на необучени потребители.
- **Поддържайте електрическите инструменти.** Проверявайте за неправилно поставяне или застъпване на движещите се части, счупени части или друго състояние, което може да се отрази на работата на електрическия инструмент. Ако електрическият инструмент бъде повреден, дайте го на поправка, преди да го използвате. Много инциденти възникват с лошо поддържани електрически инструменти.
- **Поддържайте режещите инструменти остри и чисти.** Правилно поддържаните режещи инструменти с остри режещи краища са по-трудни за огъване и се контролират по-лесно.
- **Използвайте електрическия инструмент, принадлежностите, приставките и т. н. в съответствие с тези инструкции, като имате предвид условията и естеството на работата, която извършвате.** Използването на електрическия инструмент за операции, различни от тези, за които е предназначен, може да доведе до опасни ситуации.

Употреба и грижа за инструмента на батерия

- **Презареждайте само със зарядно устройство, определено от производителя.** Зарядно устройство, което е подходящо за един вид батерия, може да създаде опасност от злополука, когато се използва с друга батерия.
- **Използвайте електрическите инструменти само със специално определените комплекти батерии.** Използването на други батерии може да създаде опасност от нараняване и пожар.
- **Когато батерията не е в употреба, дръжте я далече от други метални предмети, като кламери, монети, ключове, пирони, винтове или други, които могат да свържат една клема с другата.** Окъсяване на изводите на батерията може да предизвика изгаряния или пожар.
- **При злоупотреба от акумулатора може да бъде изхвърлена течност – избягвайте допир. В случай на случаен контакт изплакнете с**

вода. Ако течността попадне в очите, потърсете допълнителна медицинска помощ. Течност, изхвърлена от акумулатора, може да причини раздразнения или изгаряния.

Обслужване

- **Техническото обслужване на Вашия електрически инструмент трябва да се извършва от квалифицирано лице, като се използват само идентични резервни части.** Това ще гарантира безопасността на електрическия инструмент.

Предупреждения за безопасност за верижния трион

- **Пазете всички части на тялото далеч от веригата на моторния трион, когато верижният трион работи.** Преди да стартирате верижния трион, уверете се, че веригата за моторния трион не е в контакт с нищо. Един момент на невнимание при работа с верижни триони може да причини захващане на дрехите или тялото Ви от веригата за моторен трион.
- **Винаги дръжте верижния трион с дясната си ръка за задната ръкохватка и с лявата – за предната дръжка.** Ако дръжите верижния трион с обратна конфигурация на ръцете, това увеличава риска от телесна повреда и никога не бива да го правите.
- **Дръжте електрическия инструмент само за изолираната повърхност за хващане, защото веригата за моторен трион може да влезе в контакт със скрити кабели и дори собствения си шнур.** Ако веригата за моторен трион влезе в контакт с кабел, който е под напрежение, може да офази металните части на електрическия инструмент и операторът да бъде изложен на електрически удар.
- **Носете защитни очила и антифони.** Препоръчително е използването на предпазни средства за главата, ръцете, краката и стъпалата. Адекватното защитно облекло ще намали телесните повреди от летящи отломки или случаен контакт с веригата на триона.
- **Не работете с верижен трион в дърво.** Работата с верижен трион, докато сте на дърво, може да доведе до телесни повреди.
- **Винаги стъпвайте стабилно и работете с верижния трион само когато стоите на неподвижна, стабилна и равна повърхност.** Хлъзгавите или нестабилни повърхности, като например стълби, могат предизвикат загуба на баланса или управлението на верижния трион.
- **Когато режете клон, който е натегнат, бъдете нащрек за откат.** Когато натягането в дървесните влакна се освободи, натегнатият клон може да удари оператора и/или да отхвърли верижния трион извън контрол.
- **Бъдете изключително внимателни, когато режете храсти или фиданки.** Тънките материали може да се захванат във веригата за моторен трион и да

отскочат напред към Вас или да Ви извадят от равновесие.

- **Носете верижния трион за предната дръжка с изключена верига и далеч от тялото. Когато пренасяте или съхранявате верижния трион, винаги поставяйте капака на направляващата шина.** Правилната работа с верижния трион ще намали вероятността от случаен контакт с въртящата се верига за моторен трион.
- **Следвайте инструкцията за смазване, натягане на веригата и смяна на принадлежности.** Неправилно натегнатата или смазана верига за моторен трион може да засече или да увеличи шанса за откат.
- **Поддържайте ръкохватките сухи, чисти и без масло и грес.** Зацапаните с грес и мазни дръжки са хлъзгави и водят до загуба на управлението.
- **Режете само дърво. Не използвайте верижния трион за цели, за които не е предназначен. Например: не използвайте верижния трион за рязане на пластмаса, зидария или строителни материали, които не са от дърво.** Използването на верижния трион за операции, различни от тези, за които е предназначен, може да създаде опасна ситуация.
- Силно препоръчваме неопитните потребители да се упражняват в рязането на пънове на дървено магаре или люлка.

Причини за откат и превенция от страна на оператора

Откат може да възникне, когато носът или върхът на направляващата шина влезе докосне предмет или когато дървото се затвори и притисне верижния трион в среза. В някои случаи контактът на края може да причини внезапна обратна реакция, като доведе до откат на направляващата шина обратно към оператора. Притискането на веригата на триона към горната част на направляващата шина може да я избута обратно към оператора. Всяка от тези реакции може да доведе до загуба на управлението над триона, което може да причини сериозна телесна повреда. Не разчитайте единствено на защитните устройства, вградени в триона. Като потребител на верижен трион, Вие следва да изпълните няколко стъпки, за да предотвратите настъпване на злополуки или наранявания по време на изпълняване на задачите за рязане. Откатът е резултат от погрешно използване на инструмента и/или неправилни работни процедури или условия на работа и може да се избегне, като се вземат правилни предпазни мерки, както е посочено по-долу:

- **Поддържайте надежден захват, с двете ръце, палците и пръстите трябва да обхващат ръкохватките на верижния трион и позиционирайте тялото и горната част на ръцете си пот такъв начин, че да Ви позволят да устоявате на силите на откат.** Силите на откат могат да се управляват от оператора, ако се

вземат правилни предпазни мерки. Не пускайте верижния трион.

- **Не се пресягайте и не режете над височината на рамото.** Това ще предотврати нежелан контакт с върха и позволява по-добро управление на верижния трион в неочаквани ситуации.
- **Използвайте само резервни шини и вериги, указани от производителя.** Неправилните резервни шини и вериги може да причинят скъсване на веригата и/или откат.
- **Спазвайте инструкциите на производителя за заточване и поддръжка на веригата за моторен трион.** Намаляването на мащаба на дълбочина може да доведе до по-силен откат.

ЗАПАЗЕТЕ ТЕЗИ ИНСТРУКЦИИ.

Общи инструкции за безопасност



ПРЕДУПРЕЖДЕНИЕ: Прочетете следващите предупредителни указания, преди да използвате машината.

- Този продукт е опасен инструмент, ако не сте достатъчно внимателни или ако го използвате неправилно. Този продукт може да причини сериозно нараняване или смърт на оператора и други хора. Много е важно да прочетете и да разберете съдържанието на настоящата инструкция за експлоатация.
- Не променяйте продукта без одобрението на производителя. Не използвайте продукт, който е променен от други, и винаги използвайте оригинални принадлежности. Промени, които не са одобрени от производителя, може да доведат до сериозно нараняване или смърт на оператора или други хора.
- Продължителното вдихване на изпарения от верижно масло и дървени стърготини може да доведе до здравословни проблеми.
- Тази машина създава електромагнитно поле по време на работа. При някои условия това поле може да интерферира с активни или пасивни медицински имплантанти. За да намалите риска от сериозно нараняване или смърт, препоръчваме лицата с медицински импланти да се обърнат към лекаря си и производителя на медицинския имплант, преди да работят с този продукт.

Инструкции за безопасност за работа



ПРЕДУПРЕЖДЕНИЕ: Прочетете следващите предупредителни указания, преди да използвате машината.

- Информацията в това ръководство не заменя професионалните знания и опит. Ако не се чувствате безопасно в ситуацията, в която

се намирате, спрете продукта. Обърнете се към Вашия сервизен дистрибутор или към професионален оператор на моторен трион. Не предприемайте каквато и да било задача, в която не сте уверени!

- Потърсете дистрибутора си по обслужването или Husqvarna, ако имате въпроси относно работата с продукта. Можем да Ви дадем информация за това как да работите с продукта ефективно и безопасно. Участвайте в курс на обучение за работа с верижен трион, ако е възможно. Вашият дистрибутор по обслужването, училище по дървообработване или библиотеката Ви могат да осигурят информация относно какви учебни материали и курсове на обучение са достъпни.
- Трябва да разберете ефектите на отката и как да ги предотвратите, преди да използвате продукта. Вижте *Информация за отката на страница 47* и *Често задавани въпроси за отката на страница 46* за инструкции.
- Не използвайте продукт, акумулатор или зарядно устройство, които са дефектни.
- Не докосвайте въртяща се верига за моторен трион. Тя може да причини сериозно нараняване или смърт.
- Никога не използвайте продукта, ако сте уморени, ако сте под влиянието на алкохол, наркотични вещества, медикаменти и всичко друго, което може да има отрицателно въздействие върху зрението, вниманието, координацията или преценката Ви.
- Работата в лошо време е уморителна и често води до допълнителни опасности. Поради повишения риск не се препоръчва работа с машината в много лоши метеорологични условия, например в гъста мъгла, силен дъжд, силни ветрове, силен студ, опасност от светкавици и т.н.
- Не стартирайте продукта, без направляващата шина, веригата за моторен трион и всички капаци да са монтирани правилно. В противен случай задвижващият венец може да се разхлаби и да причини сериозни наранявания. За инструкции вижте *Монтаж на страница 45* (Фиг. 22)
- Огледайте се наоколо. Уверете се, че няма риск хора или животни да се докоснат или да Ви попречат да управлявате продукта. (Фиг. 23)
- Не допускате деца да използват или да бъдат близо до продукта. Продуктът се стартира лесно и децата биха могли да го включат, ако не са под постоянен надзор. Това може да означава риск от сериозно нараняване.
- Когато нямате пълна видимост над продукта или няма да го използвате продължително време, извадете акумулаторната батерия.
- Трябва да сте стабилно застанали на краката си, за да имате пълен контрол над продукта. Не използвайте продукта, когато стоите на стълба или дърво. Не използвайте продукта, ако не сте на стабилна повърхност. (Фиг. 24)

- Ако не внимавате, рискът за откат нараства. Откат може да се получи, ако зоната на откат на шината случайно докосне клон, дърво или други предмети. (Фиг. 25)
- Не дръжте продукта с една ръка. Продуктът не може да се управлява безопасно с една ръка.
- Не използвайте продукта над височината на раменете и не опитвайте да режете с върха на направляващата шина. (Фиг. 26)
- Не използвайте продукта в ситуация, при която не можете да извикате помощ, ако възникне инцидент.
- Преди да преместите продукта, спрете го и задействайте верижната спирачка. Носете продукта с обърнати назад направляваща шина и верига за моторен трион. Преди транспортиране или преместване на дадено разстояние поставете защита при транспортиране върху направляващата шина.
- Когато поставяте продукта на земята, включвайте верижната спирачка и постоянно го наблюдавайте. Спирайте продукта и изваждайте акумулаторната батерия, преди да го оставите за каквото и да е период от време.
- Съществува риск дървени стърготини да заседнат в задвижващата система. Това може да доведе до засядане на веригата за моторния трион. Винаги спирайте продукта и изваждайте акумулаторната батерия преди почистване.
- Уверете се, че можете да се движите наоколо безопасно. Проучете условията и терена около Вас за възможни препятствия, като например корени, скали, клони, канавки и др. Бъдете внимателни при работа по наклонен терен.
- Нивото на вибрация се покачва, ако режете с режещо оборудване, което е неподходящо или не е заточено правилно. Рязането на твърда дървесина, като широколистни дървета, създава повече вибрация от рязането на мека дървесина, като иглолистни дървета. (Фиг. 27)
- Прекомерното излагане на вибрации може да доведе до поражения върху кръвоносната система и нервната система на лица със затруднено кръвообращение. Потърсете лекарска помощ, ако се появят симптоми, които могат да са резултат от прекомерно излагане на вибрации. Такива симптоми са например изтръпване, загуба на чувствителност, "иглички", "бодежи", болки, загуба на сила, промяна на цвета или състоянието на кожата. Тези симптоми обикновено възникват в пръстите, ръцете или китките и се обостряат при ниски температури.
- Избягвайте ситуации, за които смятате, че надхвърлят възможностите Ви.
- Не е възможно да включите всяка възможна ситуация, с която може да се сблъскате, когато използвате този продукт. Винаги бъдете внимателни и подхождайте разумно. (Фиг. 28)

Лични предпазни средства



ПРЕДУПРЕЖДЕНИЕ: Прочетете следващите предупредителни указания, преди да използвате машината.

(Фиг. 29)

- Повечето злополуки с верижен трион се случват при допир на веригата за моторен трион до оператора. По време на работа трябва да използвате одобрени лични предпазни средства. Личните предпазни средства не Ви дават пълна защита от нараняване, но намаляват степента на нараняване при злополука. Говорете с дистрибутора по сервизното обслужване за препоръки какво оборудване да използвате.
- Дрехите може да прилягат плътно, но не бива да ограничават движенията Ви. Редовно проверявайте състоянието на личните предпазни средства.
- Използвайте одобрена защитна каска.
- Използвайте одобрени антифони. Дълготрайното излагане на шум може да доведе до постоянно увреждане на слуха.
- Използвайте защитни очила или лицева маска, за да намалите опасността от нараняване от изхвърчали предмети. Продуктът може да изхвърля с голяма сила предмети като дървени парченца, малки късчета дърво и други. Това може да доведе до сериозно нараняване, особено на очите.
- Използвайте ръкавици със защита за работа с трион.
- Използвайте панталони със защита за работа с трион.
- Използвайте ботуши със защита за работа с трион, стоманени бомбета и нехлъзгаща се подметка.
- Винаги имайте комплект за първа помощ с Вас.
- Опасност от искри. Дръжте наблизо оборудване за гасене на пожар и лопата, за да предотвратите горски пожари.

Приспособления за безопасност на машината



ПРЕДУПРЕЖДЕНИЕ: Прочетете следващите предупредителни указания, преди да използвате машината.

- Не използвайте машина с неизправни приспособления за безопасност.
- Проверявайте редовно приспособленията за безопасност. Вижте *Техническо обслужване и проверки на приспособленията за безопасност на продукта на страница 52*.

- Ако приспособленията за безопасност са дефектни, говорете с Вашия сервиз на Husqvarna.

Клавиатура

Индикаторът за предупреждение примигва, ако верижната спирачка е активирана или ако има риск от претоварване. Защитата от претоварване временно спира продукта и не можете да го използвате, докато температурата не се нормализира. Ако индикаторът свети с плътна светлина, обърнете се към дистрибутора Ви по обслужването. (Фиг. 30)

Функция за автоматично спиране

Продуктът има автоматична функция за спиране, която го спира, ако не го използвате една минута.

Верижна спирачка и аварийен лост

Вашият продукт има верижна спирачка, която спира веригата за моторен трион, ако се получи откат. Верижната спирачка намалява риска от злополуки, но само Вие можете да ги предотвратите. (Фиг. 31)



ПРЕДУПРЕЖДЕНИЕ:

Избягвайте ситуации с риск за откат. Внимавайте, когато използвате продукта, и се уверете, че зоната на откат на направляващата шина не се докосва до някой предмет.

(Фиг. 32)

Верижната спирачка се задейства (А) ръчно чрез лявата Ви ръка или автоматично чрез механизма за освобождаване на инерцията. Избузвайте аварийния лост (В) напред, за да задействате верижната спирачка ръчно. Това движение задейства пружинен механизъм, който спира задвижващия венец. (Фиг. 33)

Начинът на задействане на верижната спирачка е съобразен със силата на отката и позицията на продукта. Ако получите силен откат, когато зоната на откат е най-далеч от Вас, верижната спирачка се задейства от инерционното освобождаване. Ако откатът е слаб или зоната на откат е по-близо до Вас, верижната спирачка се задейства ръчно от лявата Ви ръка. (Фиг. 34)

Използвайте верижна спирачка като паркираща спирачка, когато стартирате продукта и когато се придвижвате на къси разстояния. Това намалява риска Вие или друг човек наблизо да докоснете веригата за моторен трион. (Фиг. 35)

Издърпайте аварийния лост назад, за да изключите верижната спирачка. (Фиг. 36)

Откатът може да бъде внезапен и интензивен. Повечето откати са незначителни и не винаги задействат верижната спирачка. Ако възникне

откат, когато използвате продукта, дръжте здраво дръжките и не ги пускайте. (Фиг. 37)

Аварийният лост също намалява риска да се докосне веригата за моторен трион, ако ръката Ви изпусне предната дръжка.(Фиг. 38)

В позиция на повале не можете да задействате верижната спирачка ръчно. Верижната спирачка може да се задейства в тази позиция единствено от механизма за освобождаване на инерцията.(Фиг. 39)

Блокировка на хранващия спусък

Блокировка на хранващия спусък предотвратява случайното му задействане. Ако сложите ръка около дръжката и натиснете блокировката на хранващия спусък (А), той освобождава хранващия спусък (В). Ако освободите дръжката, хранващият спусък и блокировката му се връщат в първоначално положение.(Фиг. 40)

Уловител на веригата

Уловителят на веригата улавя веригата за моторен трион, ако тя се скъса или се разхлаби. Ако имате правилното натягане на веригата, рискът намалява. Вие също така намалявате риска, ако извършвате правилната поддръжка на направляващата шина и на веригата за моторен трион. Вижте *За затягане на веригата за моторен трион на страница 54* и *Поддръжка на страница 51* за инструкции.(Фиг. 41)

Предпазител за дясната ръка

Предпазителят за дясната ръка служи за защита на ръката при скъсване или разхлабване на веригата за моторен трион. Той предотвратява и навлизането на клони при използване на продукта.(Фиг. 42)

Инструкции за безопасност за батерията



ПРЕДУПРЕЖДЕНИЕ: Прочетете следващите предупредителни указания, преди да използвате машината.

- Използвайте само батериите BLi, които препоръчваме за продукта. Батериите са шифровани софтуерно.
- Използвайте батериите BLi, които се презареждат, като източник на хранване само за свързаните продукти Husqvarna. За да предотвратите нараняване, не използвайте акумулатора като източник на хранване за други устройства.
- Опасност от електрически удар. Не свързвайте клемите на батерията с ключове, винтове или други метални предмети. Това може да доведе до късо съединение на акумулатора.
- Не използвайте батерии, които не се презареждат.

- Не поставяйте предмети във въздушните отвори на акумулатора.
- Съхранявайте акумулатора далеч от слънчева светлина, топлина или открит огън. Батерията може да причини изгаряния и/или химически изгаряния.
- Съхранявайте акумулатора далеч от дъжд или влага.
- Съхранявайте акумулатора далеч от микровълни и високо налягане.
- Не се опитвайте да разглобите или счупите акумулатора.
- Не позволявайте на електролит да докосне кожата Ви. Електролитът причинява наранявания по кожата, корозия и изгаряния. Ако в очите Ви попадне електролит, не ги търкайте, а ги промийте обилно с вода в продължение на най-малко 15 минути. Ако електролитът се докосне до кожата Ви, трябва да почистите кожата с голямо количество вода и сапун. Потърсете медицинска помощ.
- Използвайте батерията при температури между -10°C (14°F) и 40°C (104°F).
- Не почиствайте батерията или зарядното устройство с вода. Вижте *За проверка на акумулатора и отделението му на страница 52*.
- Не използвайте дефектен или повреден акумулатор.
- Съхранявайте батерията далеч от метални предмети като гвоздеи, винтове или бижута.
- Дръжте батерията далеч от деца.

Инструкции за безопасност за зарядното устройство на акумулаторната батерия



ПРЕДУПРЕЖДЕНИЕ: Прочетете следващите предупредителни указания, преди да използвате продукта.

- Ако не се спазват инструкциите за безопасност, има опасност от токов удар или късо съединение.
- Използвайте одобрен заземен мрежов контакт, който не е повреден.
- Не използвайте зарядни устройства, различни от доставеното с машината. Използвайте само зарядни устройства QC80 / 40-C80, когато зареждате резервни батерии BLi.
- Не опитвайте да демонтирате зарядното устройство.
- Не използвайте дефектно или повредено зарядно устройство.
- Не вдигайте зарядното устройство, като го държите за шнура. За да изключите зарядното устройство от стенния контакт, дръпнете щепсела. Не дърпайте хранващия шнур.
- Дръжте всички кабели и удължителни кабели далеч от вода, масло или остри ръбове. Уверете

се, че кабелът не се захванат между врати, огради и подобни.

- Не използвайте зарядното устройство близо до запалими материали или материали, които причиняват корозия. Уверете се, че зарядното устройство не е покрито. Ако има дим или огън, извадете щепсела на зарядното устройство.
- Зареждайте акумулаторната батерия само на закрито, на място с добра вентилация и далеч от слънчева светлина. Не зареждайте акумулаторната батерия на открито. Не зареждайте акумулаторната батерия във влажна условия.
- Използвайте зарядното устройство само при температури между 5°C (41°F) и 40°C (104°F). Използвайте зарядното устройство в среда, която е суха, без прах и има добро проветряване.
- Не поставяйте предмети в охлаждащите отвори на зарядното устройство.
- Не свързвайте клемите на зарядното устройство към метални предмети, тъй като това може да предизвика късо съединение на зарядното устройство.
- Използвайте одобрени контакти, които не са повредени.

Инструкции за безопасност при техническо обслужване



ПРЕДУПРЕЖДЕНИЕ: Прочетете следващите предупредителни указания, преди да извършвате техническо обслужване на продукта.

- Извадете батерията, преди да извършите техническо обслужване, други проверки или сглобяване на продукта.
- Операторът трябва да извършва само техническо обслужване и ремонтни дейности, показани в тази инструкция за експлоатация. Обърнете се към Вашия сервизен дилър при нужда от по-сериозно техническо обслужване и ремонтни дейности.
- Не почиствайте батерията или зарядното устройство с вода. Силните почистващи препарати могат да повредят пластмасата.
- Ако не извършвате техническо обслужване, това намалява експлоатационния живот на продукта и увеличава риска от злополука.
- Необходимо е специално обучение за всички ремонтни дейности и поправки особено що се отнася до приспособленията за безопасност

на продукта. Ако не всички проверки в тази инструкция за експлоатация са одобрени, след като сте извършили техническото обслужване, обърнете се към Вашия сервизен дилър. Ние гарантираме, че за Вашия продукт има налични професионални поправки и ремонти.

- Използвайте само оригинални резервни части.

Инструкции за безопасност за режещо оборудване



ПРЕДУПРЕЖДЕНИЕ: Прочетете следващите предупредителни указания, преди да използвате машината.

- Използвайте само препоръчаните комбинации направляваща шина/верига за моторен трион и заточващо оборудване. Инструкции можете да видите в *Принадлежности на страница 58*.
- Носете защитни ръкавици, когато използвате или извършвате техническо обслужване на верига за моторния трион. Верига за моторен трион, която не се движи, също може да причини наранявания.
- Поддържайте режещите зъби добре заточени. Спазвайте инструкциите и използвайте препоръчания шаблон за чапразене. Верига за моторен трион, която е повредена или неправилно заточена, увеличава риска от злополука.(Фиг. 43)
- Поддържайте правилната настройка на мащаба на дълбочина. Следвайте инструкциите ни и използвайте препоръчаната настройка на мащаба на дълбочина. Прекалено голямата настройка на мащаба на дълбочина повишава риска за откат.(Фиг. 44)
- Уверете се, че веригата за моторен трион е правилно натегната. Ако веригата за моторния трион не е затегната към направляващата шина, веригата може да излезе от водача. Неправилното обтягане на веригата за моторния трион повишава износването на направляващата шина, веригата за моторния трион и задвижващия венец на веригата. *Вижте За затягане на веригата за моторен трион на страница 54*.(Фиг. 45)
- Редовно извършвайте техническа поддръжка на режещото оборудване и го поддържайте правилно смазано. Ако веригата за моторния трион не е смазана правилно, опасността от износване на направляващата шина, веригата за моторния трион и задвижващия венец на веригата се увеличава.(Фиг. 46)

Монтаж

Въведение



ПРЕДУПРЕЖДЕНИЕ: Прочетете и разберете главата за безопасност, преди да монтирате продукта.

Монтиране на направляващата шина и веригата за моторен трион



ПРЕДУПРЕЖДЕНИЕ: Винаги сваляйте акумулатора преди да монтирате или да извършвате техническа поддръжка на продукта.

1. Изключете верижната спирачка. (Фиг. 47)
2. Разхлабете фиксатора и махнете капака на задвижващия венец (верижна спирачка) и защитата при транспортиране (А). (Фиг. 48)
3. Поставете направляващата шина върху болта на шината. Придвигнете направляващата шина до най-задната ѝ позиция. Повдигнете веригата за моторен трион над задвижващия венец и я закачете към жлеба на направляващата шина. Започнете от горния край на водещата шина. (Фиг. 49)

4. Уверете се, че ръбовете на режещите звена върху горния край на направляващата шина сочат напред.
5. Монтирайте капака на задвижващия венец и придвигнете регулиращата ос на веригата към отвора на направляващата шина.
6. Уверете се, че кулисните предавки на веригата за моторен трион пасват правилно на задвижващия венец.
7. Уверете се, че веригата за моторен трион е правилно закачена в жлеба на направляващата шина.
8. Затегнете веригата за моторен трион. За инструкции вижте *За затягане на веригата за моторен трион на страница 54.*

За монтиране на буферен шип

За монтиране на буферен шип се свържете с обслужващия дистрибутор.

Операция

Въведение



ПРЕДУПРЕЖДЕНИЕ: Прочетете и разберете раздела с инструкции за безопасност преди използване на продукта.

За проверка на функциите, преди да използвате продукта

1. Направете проверка на верижната спирачка (А), за да се уверите, че тя работи правилно и не е повредена.
2. Направете проверка на задния предпазител за дясната ръка (В), за да се уверите, че не е повреден.
3. Направете проверка на захранващия спусък и блокировката на захранващия спусък (С), за да се уверите, че работят правилно и не са повредени.
4. Направете проверка на клавиатурата (D), за да се уверите, че работи правилно.
5. Уверете се, че по дръжките няма масло (Е).

6. Направете проверка, за да се уверите, че всички части са монтирани правилно и не са повредени или липсващи.
7. Направете проверка на уловителя на веригата (F), за да се уверите, че е монтиран правилно.
8. Направете проверка на натягането на веригата (G).
9. Сменете акумулаторната батерия (H) и се уверете, че той е правилно монтиран към продукта.
10. Уверете се, че веригата за моторен трион спира, когато отпуснете захранващия спусък. (Фиг. 50)

Верижно масло

Всички верижни триони на Husqvarna имат система за автоматично смазване на веригата. На някои модели притокът на масло също може да се регулира.

Когато избирате верижно масло, помислете за следното:

(Фиг. 51)

- Резервоарът за масло е достатъчен за приблизително три зареждания на акумулатора.

Това важи само, ако използвате правилното верижно масло. Ако верижно масло е с нисък вискозитет, то няма да издържи толкова дълго.

- Верижното масло трябва да полепва добре по веригата за моторен трион и да поддържа вискозитета си през топлото лятно и студеното зимно време.
- Използвайте масло от подходящ клас (в подходящ диапазон на вискозитета), съответстващо на температурата на въздуха. При температури под 0°C (32°F) някои масла стават твърде гъсти. Това може да претовари маслената помпа и да доведе до повреда на компонентите ѝ.
- Използвайте препоръчаното режещо оборудване. Направляваща шина, която е твърде дълга, ще използва повече верижно масло.
- Когато избирате верижно масло, потърсете дистрибутора по обслужването.



ПРЕДУПРЕЖДЕНИЕ: Не използвайте отработено масло! Отработеното масло е опасно за Вас и за околната среда. Отработеното масло поврежда също маслената помпа, направляващата шина и веригата за моторен трион.



ПРЕДУПРЕЖДЕНИЕ: Ако смазването на режещото оборудване е недостатъчно, това може да доведе до скъсване на веригата за моторен трион. Това може да причини сериозно нараняване или смърт на оператора.



ВНИМАНИЕ: Ако използвате верижно масло на растителна основа, почистете жлеба в направляващата шина и веригата за моторен трион преди да съхранявате за продължително време. В противен случай има риск от окисляване на веригата за моторен трион, което ще я направи твърда и ще задръсти челното колело на шината.

Често задавани въпроси за отката

- **В случай на откат ръката винаги ли ще задейства верижната спирачка?**

Не. Нужна е определена сила, за да се избути напред аварийният лост. Ако не използвате нужната сила, верижната спирачка няма да се задейства. Също така по време на работа трябва стабилно да държите дръжките на продукта с две ръце. Ако се получи откат, е възможно верижната спирачка да не спре веригата за моторния трион, преди тя да Ви достигне. Има и някои позиции, при които Вашата ръка не може да докосне

аварийния лост, за да задейства верижната спирачка.

- **По време на откат механизъмът за освобождаване на инерцията винаги ли ще задейства верижната спирачка?**

Не. Първо верижната спирачка трябва да работи нормално. Вижте *Поддръжка на страница 51* за инструкции за проверката на верижната спирачка. Препоръчваме Ви да правите това всеки път, преди да използвате продукта. Второ, силата на отката трябва да бъде достатъчно голяма, за да задейства верижната спирачка. Ако верижната спирачка е прекалено чувствителна, тя може да се задейства при по-натоварена работа.

- **Верижната спирачка винаги ли ще ме предпазва от нараняване по време на откат?**

Не. Верижната спирачка трябва да работи нормално, за да осигури защита. Верижната спирачка трябва също така да се задейства при откат, за да спре веригата за моторен трион. Ако сте близо до направляващата шина, е възможно верижната спирачка да няма достатъчно време, за да спре веригата за моторния трион, преди тя да Ви удари.



ПРЕДУПРЕЖДЕНИЕ: Само Вие и правилната техника на работа може да предотвратите откатите.

За свързване на зарядното устройство

1. Свържете зарядното устройство на акумулаторната батерия към напрежението и честотата, указани на типовата табелка.
2. Поставете щепсела в заземен контакт.

Забележка: Акумулаторната батерия няма да се зареди, ако нейната температура е по-висока от 50°C/122°F. Ако температурата е по-висока от 50°C/122°F, зарядното устройство на акумулаторната батерия ще охлади акумулаторната батерия.

За зареждане на акумулатора

Забележка: Заредете батерията, ако това е първият път, в който я използвате. Новата батерия е заредена само на 30%.

1. Свържете акумулаторната батерия към зарядното устройство. (Фиг. 52)
2. Уверете се, че зелената светлина за зареждане на зарядното устройство светва. Това означава, че батерията е свързана правилно към зарядното устройство. (Фиг. 53)

3. Когато всички светодиоди на батерията светнат, батерията е напълно заредена. (Фиг. 54)
4. За да изключите зарядното устройство от стенния контакт, дръпнете щепсела. Не дърпайте кабела.
5. Изключете акумулаторната батерия от зарядното устройство.

Забележка: Разгледайте инструкциите за батерията и за зарядното устройство за повече информация.

За стартиране на продукта

1. Проверете захранващия спусък и блокировката на захранващия спусък. Вижте *За проверка на блокировката на захранващия спусък на страница 52*.
2. Придвигнете аварийния лост напред, за да задействате верижната спирачка. (Фиг. 38)
3. Поставете акумулатора в държача му. (Фиг. 55)
4. Натискайте долната част на акумулаторната батерия, докато чуете звука от прещракване.



ВНИМАНИЕ: Ако акумулаторната батерия не влиза лесно в държача си, то тя не е монтирана правилно в държача.

(Фиг. 56)

5. Натиснете и задръжте бутона за стартиране/спирание, докато зеленият светодиод не светне. (Фиг. 57)

За да използвате функцията SavE

Този продукт има функция за пестене на енергията – SavE. Функцията SavE намалява скоростта на веригата и осигурява най-дълго работно време от акумулатора.

Забележка: Функцията SavE не намалява мощността на рязане на продукта.

1. Натиснете бутона SavE от клавиатурата.
2. Уверете се, че светва зеленият светодиод.
3. Натиснете отново бутона SavE, за да прекъснете функцията. Зеленият светодиод изгасва. (Фиг. 58)

Спирание на продукта

1. Натиснете и задръжте бутона за стартиране/спирание на клавиатурата, докато зеленият светодиод не изгасне. (Фиг. 57)
2. Извадете чрез дърпане акумулатора и натиснете бутоните за освобождаване, за да го свалите от държача. (Фиг. 59)



ПРЕДУПРЕЖДЕНИЕ: Свалете акумулатора, когато не използвате продукта или когато или не го виждате изцяло. Това цели предотвратяването на случайно стартиране.

Информация за отката



ПРЕДУПРЕЖДЕНИЕ: Откатът може да причини сериозно нараняване или смърт на оператора или други хора. За да намалите опасността, Вие трябва да знаете причините за получаване на откат и начина за неговото предотвратяване.

Откат може се получава, когато зоната на откат на направляващата шина докосне предмет. Откатът може да възникне неочаквано и с голяма сила, която изтласква продукта по посока на оператора. (Фиг. 60)

Откатът винаги възниква в режещата равнина на направляващата шина. Обикновено продуктът се изтласква към оператора, но може да се премести и в друга посока. Начинът, по който използвате продукта при възникване на откат, определя посоката на движение. (Фиг. 61)

Откат може да се получи единствено, когато зоната на откат на направляващата шина докосне предмет. Не позволявайте зоната на откат да докосва предмети. (Фиг. 60)

По-малкият радиус на шината намалява силата на отката.

Използвайте вериги за моторен трион с малък откат, за да намалите въздействието на отката. Не позволявайте зоната на откат да докосва предмети.



ПРЕДУПРЕЖДЕНИЕ: Никаква верига за моторен трион не може да предотврати напълно отката. Винаги съблюдавайте инструкциите.

За използване на техника на рязане



ПРЕДУПРЕЖДЕНИЕ: Използвайте пълна мощност при рязане и намалявайте оборотите до обороти на празен ход след всяко рязане.



ВНИМАНИЕ: Не оставяйте мотора да работи прекалено дълго без натоварване. Това може да повреди мотора.

1. Поставете ствола на магаре или подпори. (Фиг. 62)



ПРЕДУПРЕЖДЕНИЕ: Не режете стволете, когато са на купчина. Това повишава риска за откат и може да причини сериозно нараняване или смърт.

2. Отстранявайте нарязаните парчета от работната зона.



ПРЕДУПРЕЖДЕНИЕ: Нарязаните парчета в работната зона повишават риска за откат и затрудняват поддържането на равновесие.

Рязане на ствол върху земята

1. Режете ствола на теглещ ход. Поддържайте пълна мощност, но бъдете подготвени за внезапни инциденти. (Фиг. 63)



ПРЕДУПРЕЖДЕНИЕ: Уверете се, че веригата за моторен трион не докосва земята при завършване на разреза.

2. Разрежете приблизително $\frac{2}{3}$ от ствола и спрете. Обърнете ствола и разрежете от противоположната страна. (Фиг. 64)

Рязане на ствол с опора в единия край



ПРЕДУПРЕЖДЕНИЕ: Уверете се, че стволът не се пречупва при рязане. Спазвайте инструкциите по-долу.

(Фиг. 65)

1. Разрежете на тласкащ ход приблизително $\frac{1}{3}$ от ствола.
2. Разрежете ствола на теглещ ход, докато двата среза се съединят. (Фиг. 66)

Рязане на ствол с опора от двете страни



ПРЕДУПРЕЖДЕНИЕ: Уверете се, че веригата на триона не се захваща в ствола по време на рязане. Спазвайте инструкциите по-долу.

(Фиг. 67)

1. Разрежете на теглещ ход приблизително $\frac{1}{3}$ от ствола.
2. Разрежете останалата част от ствола на тласкащ ход, за да завършите среза. (Фиг. 68)



ПРЕДУПРЕЖДЕНИЕ: Спрете мотора, ако веригата за моторен трион се захване в ствола. Използвайте лост, за да разтворите среза и да освободите

продукта. Не опитвайте да издърпвате продукта с ръце. Това може да причини нараняване, когато продуктът внезапно се освободи.

За използване на техника на поваляне

Забележка: При дебели клони използвайте техниката на рязане. Вижте *За използване на техника на рязане на страница 47*.



ПРЕДУПРЕЖДЕНИЕ:

Съществува голяма опасност от злополука, когато си служите с техниката на поваляне. Вижте *Информация за отката на страница 47* инструкциите как да избегнете откат.



ПРЕДУПРЕЖДЕНИЕ: Режете клоните един по един. Внимавайте когато премахвате малките клонки и не режете храсти или множество малки клонки едновременно. Малките клонки могат да се захванат във веригата на триона и да не позволяват безопасно функциониране на продукта.

Забележка: Режете клоните на части, ако е необходимо. (Фиг. 69)

1. Премахнете клоните от дясната страна на стъблото.
 - a) Дръжте направляващата шина от дясната страна на ствола, а тялото на продукта срещу ствола.
 - b) Приложете подходящата техника на рязане според напрежението в клона. (Фиг. 70)



ПРЕДУПРЕЖДЕНИЕ: Ако не сте уверени как да отрежете клона, обърнете се към професионален оператор на моторен трион преди да продължите.

2. Премахнете клоните на горната част на ствола.
 - a) Дръжте продукта върху ствола и оставете направляващата шина да се движи по дължината му.
 - b) Режете на тласкащ ход. (Фиг. 71)
3. Премахнете клоните от лявата страна на стъблото.
 - a) Приложете подходящата техника на рязане според напрежението в клона. (Фиг. 72)



ПРЕДУПРЕЖДЕНИЕ: Ако не сте уверени как да отрежете клона, обърнете се към професионален оператор на моторен трион преди да продължите.

Вижте *Рязане на дървета и клони, които са натегнати на страница 50* инструкциите за начина на рязане на клони под напрежение.

Използване на техниката на поваляне на дърво



ПРЕДУПРЕЖДЕНИЕ: Трябва да имате опит за поваляне на дърво. Ако е възможно, запишете се за обучителен курс за работа с верижни триони. Обърнете се към оператор с опит за повече информация.

Пазене на безопасно разстояние

1. Уверете се, че хората около вас са на безопасно разстояние най-малко 2 1/2 дължини на дървото. (Фиг. 73)
2. Преди или в процеса на повалянето трябва да се убедите, че в тази рискована зона няма никого. (Фиг. 74)

Определяне на посоката на поваляне

1. Проучете в коя посока трябва да падне дървото. Целта е да падне в положение, при което може лесно да окастрите и разрежете ствола. Също така е важно да стоите стабилно на краката си и да можете да се придвижвате безопасно.



ПРЕДУПРЕЖДЕНИЕ: Ако е опасно или невъзможно да повалите дървото в естествената му посока, отсечете го в друга посока.

2. Проучете естествената посока на падане на дървото. Например наклонът и огъването на дървото, посоката на вятъра, разположението на клоните и тежестта на снега.
3. Проверете дали има препятствия, като например други дървета, електропроводи, пътища и/или сгради наоколо.
4. Огледайте за белези на увреждане и гниене в стъблото.



ПРЕДУПРЕЖДЕНИЕ: Гниене в стъблото може да означава опасност от падане на дървото преди да сте завършили рязането.

5. Уверете се, че дървото няма увредени или мъртви клони, които могат да се откъснат и да Ви ударят при повалянето.
6. Не оставяйте дървото да падне върху друго стоящо дърво. Премахването на заклещено дърво е опасно и има голяма опасност от злополука. Вижте *За освобождаване на заклещено дърво на страница 50*. (Фиг. 75)



ПРЕДУПРЕЖДЕНИЕ: По време на критични операции по поваляне, свалете незабавно антифоните, когато рязането приключи. Важно е да чувате звуците и предупредителните сигнали.

Почистване на ствола и подготовка на пътя на отстъпление

Отрежете всички клони на височината на раменете Ви и по-надолу.

1. Режете на теглещ ход от отгоре надолу. Уверете се, че дървото е между Вас и продукта. (Фиг. 76)
2. Премахнете израстъците от работната зона около дървото. Премахнете всички изрязан материал от работната зона.
3. Огледайте участъка за препятствия, като камъни, клони и дупки. Трябва да имате свободен път на отстъпление, когато дървото започне да пада. Пътят на отстъпление трябва да бъде приблизително 135 градуса настрани от посоката на повалянето.

1. Опасна зона
2. Път на отстъпление
3. Посоката на поваляне

(Фиг. 77)

Поваляне на дърво

Husqvarna Ви препоръчва при поваляне на дърво да направите направляващите срезове, след което да приложите метода на безопасния ъгъл. Методът на безопасния ъгъл Ви помага да направите правилен засек и да контролирате посоката на поваляне.



ПРЕДУПРЕЖДЕНИЕ: Не поваляйте дървета с диаметър два пъти по-голям от дължината на направляващата шина. За това трябва да преминете специално обучение.

Как се правят направляващи срезове

1. Направете направляващите срезове. Направете направляващите срезове на 1/4 от диаметъра на дървото. Осигурете ъгъл от 45° между горния и долния срез.

- a) Първо направете горния срез. Изравнете белега за посоката на повалеянето (А) на продукта с посоката на повалеянето на дървото (В). Стойте зад продукта, а дървото трябва да бъде от дясната Ви страна. Режете с теглещ ход.
 - b) Направете долния срез. Уверете се, че краят на долния срез е в същата точка като края на горния срез. (Фиг. 78)
2. Уверете се, че линията, направляваща рязането, е строго хоризонтална и под прав ъгъл (90°) спрямо посоката на повалеянето. Линията, направляваща рязането, преминава през точката, в която се събират двата направляващи среза. (Фиг. 79)

Как се прави повалящ срез

Забележка: Повалещият срез се прави от противоположната страна на дървото спрямо направляващите срезове.

1. Повалещият срез трябва да е приблизително 3 – 5 cm/1,5 – 2 инча над долните направляващи срезове. Срезът трябва да е строго хоризонтален. (Фиг. 80)
2. Ако имате буферен шип, поставете го зад засека.
3. Режете на теглещ ход, използвайте пълна мощност и бавно вкарайте веригата за моторен трион/водещата шина в дървото. Уверете се, че дървото няма да падне в неочаквана посока.
4. След като срезът стане достатъчно дълбок, в него трябва да се забие клин или спирачна шина. (Фиг. 81)
5. Завършете повалящия срез успоредно на линията, направляваща рязането. Уверете се, че разстоянието между тях е най-малко 1/10 от диаметъра на ствола. Участъкът от ствола, който не е отрязан, е засекът. Засекът контролира посоката на повалеянето. (Фиг. 82)



ПРЕДУПРЕЖДЕНИЕ: Ако засекът не съществува или е много малък, Вие няма да можете да контролирате посоката на повалеяне. Това важи и в случаите, когато направляващите срезове и повалящият срез не са изпълнени правилно.

(Фиг. 83)

6. В този момент дървото ще падне благодарение на собствената си сила или с помощта на клин или спирачна шина. (Фиг. 84)

Забележка: Използвайте направляваща шина, която е по-дълга от диаметъра на дървото. Това ще Ви помогне да направите повалящия срез и

направляващите срезове с по един ход на рязане. Вижте *Принадлежности на страница 58*, за да видите кои дължини на шините препоръчваме за Вашия продукт.

(Фиг. 85)

За освобождаване на заклещено дърво



ПРЕДУПРЕЖДЕНИЕ: Много е опасно да се премахне заклещено дърво и има голяма опасност от злополука. Стойте извън зоната на опасност и не се опитвайте да повалите заклещено дърво.

(Фиг. 86)

Най-безопасната процедура е да използвате някоя от следните лебедки:

- Монтирана на трактор (Фиг. 87)
- Преносима (Фиг. 88)

Рязане на дървета и клони, които са натегнати

1. Определете в каква посока ще се движат натегнатите дърво или клон.
2. Определете къде е точката на максимална натегнатост. (Фиг. 89)
3. Проучете коя е най-безопасната процедура за освобождаване на натягането.

Забележка: При някои ситуации единствената безопасна процедура е да използвате лебедка, а не продукта.

4. Стойте в такова положение, при което дървото или клонът няма да Ви ударят при освобождаване на натягането. (Фиг. 90)
5. Направете един или повече срезове с необходимата дълбочина, за да се намали натягането. Режете близо до точката на максимално напрежение. Направете така, че дървото или клонът да се пречупят в точката на максимално натягане. (Фиг. 91)



ПРЕДУПРЕЖДЕНИЕ: Не режете докрай дърво или клон, намиращи се под напрежение.



ПРЕДУПРЕЖДЕНИЕ: Бъдете много внимателни, когато режете дърво, което е под напрежение. Съществува опасност дървото да отскочи бързо преди или след като го отсечете. Може да се получи сериозно нараняване, ако не сте застанали правилно или режете неправилно.

6. Когато трябва да разрежете напречно дърво/клон, направете 2 или 3 среза на разстояние 1 инч един от друг и с дълбочина 2 инча. (Фиг. 92)
7. Продължете да режете дървото, докато дървото/клонът не се огъне и натягането не се освободи. (Фиг. 93)
8. Разрежете дървото/клона от противоположната страна на огъването, след като напрежението се освободи.

Поддръжка

Въведение



ПРЕДУПРЕЖДЕНИЕ: Прочетете и разберете главата с инструкции за безопасност, преди да започнете техническо обслужване на продукта.

Следва списък със стъпките от техническото обслужване, които трябва да изпълните за Вашия продукт. Вижте *Поддръжка на страница 51* за допълнителна информация.

График за техническо обслужване



ПРЕДУПРЕЖДЕНИЕ: Извадете батерията, преди да извършите техническото обслужване.

| Поддръжка | Преди употреба | Всяка седмица | Всяки месец |
|---|----------------|---------------|-------------|
| Почиствайте външните части на продукта. | X | | |
| Уверете се, че захранващият спусък и блокировката на захранващия спусък работят правилно от гледна точка на безопасността. | X | | |
| Почистете верижната спиралка и проверете дали работи безопасно. Уверете се, че уловителят на веригата не е повреден. Сменете при необходимост. | X | | |
| Обръщайте направляващата шина, за да се износва по-равномерно. Уверете се, че отворът за смазване във направляващата шина не е задръстен. Почистете жлеба на шината. | X | | |
| Уверете се, че резецът и предпазителят на резеца не са напукани и не са повредени. Сменете резеца и предпазителя на резеца, ако са напукани или ако са претърпели удар. | X | | |
| Уверете се, че по направляващата шина и веригата за моторен трион има достатъчно масло. | X | | |
| Проверявайте веригата за моторен трион. Оглеждайте за пукнатини и се уверете, че веригата за моторен трион не е неподвижна или пък прекомерно износена. При необходимост подменете. | X | | |
| Заточете веригата за моторен трион. Проверете нейното натягане и състояние. Проверете за износване на задвижващия венец и го сменете при необходимост. | X | | |
| Почистете входа за въздуха на продукта. | X | | |
| Уверете се, че всички винтове и гайки са затегнати. | X | | |
| Уверете се, че клавиатурата действа правилно и че не е повредена. | X | | |
| Изпилете с пила неравностите по ръбовете на направляващата шина. | | X | |

| Поддръжка | Преди употреба | Всяка седмица | Всеки месец |
|---|----------------|---------------|-------------|
| Проверете връзките между акумулатора и продукта. Проверете връзката между акумулатора и зарядното устройство. | | | X |
| Изпразнете и почистете резервоара за масло. | | | X |
| Продухайте внимателно местата за охлаждане на продукта и акумулатора с въздух под налягане. | | | X |

Техническо обслужване и проверки на приспособленията за безопасност на продукта

За проверка на аварийния лост

Редовно проверявайте аварийния лост и задействането на инерционната спирачка.

1. Уверете се, че аварийният лост не е повреден и че няма дефекти, като например пукнатини. (Фиг. 94)
2. Уверете се, че аварийният лост се движи свободно и че е монтиран безопасно към продукта. (Фиг. 95)
3. Поставете продукта с изключен двигател върху дънер или друга стабилна повърхност.
4. Дръжте задната ръкохватка и пуснете предната дръжка. Пуснете продукта върху дънера. (Фиг. 96)
5. Уверете се, че верижната спирачка се задейства, когато направляващата шина удари дънера.

За проверка на спусъка на спирачката

1. Поставете продукта върху стабилна повърхност и го стартирайте. Вижте *Въведение на страница 45*.



ПРЕДУПРЕЖДЕНИЕ:

Уверете се, че веригата за моторния трион не докосва земята или друг предмет.

2. Хванете ръкохватките с пръсти и палци и дръжте продукта здраво. (Фиг. 37)
3. Подайте пълна мощност и наклонете лявата си китка към аварийния лост, за да задействате верижната спирачка. Веригата за моторния трион трябва да спре незабавно. (Фиг. 97)



ПРЕДУПРЕЖДЕНИЕ: Не отпускате предната дръжка!

За проверка на блокировката на захранващия спусък

1. Уверете се, че захранващият спусък и блокировката на захранващия спусък се движат свободно и възвратната пружина работи правилно. (Фиг. 98)
2. Натиснете надолу блокировката на захранващия спусък и се уверете, че се връща в първоначалната си позиция, когато я освободите. (Фиг. 99)
3. Уверете се, че захранващият спусък е фиксиран в позиция на празен ход, когато блокировката на захранващия спусък се освобождава. (Фиг. 100)
4. Включете продукта и подайте пълна мощност.
5. Отпуснете захранващия спусък и се уверете, че веригата за моторния трион спира и остава неподвижна. Ако веригата за моторен трион се върти, когато захранващият спусък е в положение на празен ход, свържете се с дистрибутора по обслужването.

За проверка на уловителя на веригата

1. Уверете се, че няма повреди по уловителя на веригата.
2. Уверете се, че уловителят на веригата е стабилен и е монтиран към корпуса на продукта. (Фиг. 41)

За проверка на клавиатурата

1. Стартирайте продукта. Вижте *Операция на страница 45*
2. Натиснете отново бутона за стартиране/спиране.
3. Уверете се, че продуктът спира, когато натиснете и задържите бутона. Зеленият светодиод ще изгасне. (Фиг. 57)

За проверка на акумулатора и отделението му

1. Почистете акумулатора и отделението му с мека четка. (Фиг. 101)
2. Уверете се, че всички жлебове за охлаждане и клеми на акумулатора са чисти.

3. Уверете се, че акумулаторът не е повреден или че няма други дефекти, като например пукнатини. (Фиг. 102)

За проверка на зарядното устройство

1. Уверете се, че зарядното устройство и охраняващият шнур не са повредени. Огледайте за пукнатини и други дефекти.

За почистване на системата за охлаждане

Продуктът има система за охлаждане, която поддържа температурата му възможно най-ниска.

Системата за охлаждане включва смукателен въздухпровод отляво на продукта и вентилатор върху двигателя.

1. Всяка седмица или при необходимост по-често почиствайте системата за охлаждане с четка. (Фиг. 103)
2. Проверете дали системата за охлаждане не е замърсена или задръстена.



ВНИМАНИЕ: Замърсена или задръстена система за охлаждане може да доведе до прекомерно загряване на продукта. Това причинява повреда на буталото и цилиндъра.

Заточване на веригата за моторен трион

Информация за направляващата шина и веригата за моторен трион



ПРЕДУПРЕЖДЕНИЕ: Носете защитни ръкавици, когато използвате или извършвате техническо обслужване на веригата за моторния трион. Веригата за моторен трион, която не се движи, също може да причини наранявания.

Сменете износената или повредена направляваща шина или веригата за моторния трион с препоръчаните от Husqvarna комбинации от шина и верига. Това е необходимо, за да се поддържат функциите за безопасност на продукта. Вижте *Принадлежности на страница 58* за списък с комбинации от резервни шина и верига, които препоръчваме.

- Дължина на направляващата шина, in/cm. Информация за дължината на направляващата шина обикновено може да се види в задния край на направляващата шина. (Фиг. 104)
- Брой зъби на челно колело на шината (Т). (Фиг. 105)

- Верижна стъпка, in. Разстоянието между кулисите предавки на веригата за моторен трион трябва да съвпадне с разстоянието на зъбите на челното колело на шината и задвижващия венец. (Фиг. 106)
- Брой кулисни предавки. Броят на кулисите предавки се определя в зависимост от направляващата шина. (Фиг. 107)
- Ширината на жлеба на шината in/mm. Ширината на канала във водещата шина трябва да бъде като тази на кулисите предавки на веригата. (Фиг. 108)
- Отвор за верижно масло и отвор за натягане на веригата. Направляващата шина трябва да съвпадне с продукта. (Фиг. 109)
- Ширина на кулисна предавка mm/in. (Фиг. 110)

Обща информация за заточването на режещите зъби

Не използвайте тъпа верига за моторен трион. Ако веригата за моторен трион е тъпа, трябва да използвате повече натиск, за да прокарате направляващата шина през дървото. Ако веригата за моторен трион е много тъпа, няма да има парченца дърво, а дървени стърготини.

Острата верига за моторен прорязва дървото и стърготините стават дълги и дебели.

Режещият зъб (А) и мащабът на дълбочина (В) заедно правят режещата част от веригата за моторен трион, резаца. Разликата във височината между двете дава дълбочината на рязане (настройката за мащаб на дълбочина). (Фиг. 111)

Когато заточвате режещ зъб, помислете за следното:

- Ъгъл на заточване. (Фиг. 112)
- Ъгъл на рязане. (Фиг. 113)
- Положение на пилата. (Фиг. 114)
- Диаметър на кръглата пила. (Фиг. 115)

Не е лесно правилно да се заточи верига за моторен трион без правилното оборудване. Използвайте шаблон за чапразене Husqvarna. Това ще Ви помогне да поддържате максимална ефективност на рязане при минимален риск за откат.



ПРЕДУПРЕЖДЕНИЕ: Силата на отката се увеличава много, ако не следвате инструкциите за заточване.

Забележка: Вижте *За заточване на режещите зъби на страница 53* за информация относно заточването на веригата за моторния трион.

За заточване на режещите зъби

1. За заточване на режещите зъби използвайте кръгла пила и шаблон за чапразене. (Фиг. 116)

Забележка: Вижте *Принадлежности на страница 58* за информация какви са пилата и шаблонът за чапразене, които Husqvarna препоръчва за Вашата верига за моторен трион.

2. Поставете шаблона за чапразене правилно върху режещите зъби. Вижте доставените с шаблона за чапразене инструкции.
3. Движете пилата от вътрешната страна на режещите зъби навън. Намалете натиска при теглец ход. (Фиг. 117)
4. Отнете материал от едната страна на режещите зъби.
5. Обърнете продукта и отнете материал от другата страна.
6. Уверете се, че режещите зъби са с еднаква дължина.

Обща информация за това, как да регулирате настройката за мащаб на дълбочина

Настройката за мащаб на дълбочина (C) намалява, когато заточвате режещия зъб (A). За да запазите максимална ефективност на рязане, трябва да свалите материал за изпиляване от мащаба на дълбочина (B), за да постигнете препоръчаната настройка за мащаб на дълбочината. Вижте *Принадлежности на страница 58* за инструкции относно това, как се получава правилната настройка за мащаб на дълбочина за веригата за моторен трион.

(Фиг. 118)



ПРЕДУПРЕЖДЕНИЕ: Рискът за откат нараства, ако настройката на мащаба на дълбочината е твърде голяма!

Регулиране на настройката за мащаб на дълбочината

Преди да регулирате настройката за мащаб на дълбочина или да заточвате режещите зъби, вижте *За заточване на режещите зъби на страница 53* за инструкции. Препоръчваме Ви да регулирате настройката на мащаба на дълбочината при всяко трето заточване на режещите зъби.

Препоръчваме Ви да използвате нашия инструмент за измерване на дълбочина, за да получите правилната настройка на мащаба на дълбочина и ъгъла на ръба за мащаба на дълбочина.

(Фиг. 119)

1. Използвайте плоска пила и инструмент за измерване на дълбочина, за да регулирате настройката на мащаба на дълбочината. Използвайте само инструмент за измерване на дълбочина на Husqvarna, за да получите правилната настройка на мащаба на дълбочина и скосяването за мащаба на дълбочина.
2. Поставете инструмента за измерване на дълбочината върху веригата за моторен трион.

Забележка: Вижте опаковката на инструмента за измерване на дълбочина за повече информация за това, как да използвате инструмента.

3. Използвайте плоската пила, за да премахнете частта от мащаба на дълбочината, която се подава извън инструмента за измерване на дълбочината. (Фиг. 120)

За затягане на веригата за моторен трион



ПРЕДУПРЕЖДЕНИЕ: Верига за моторен трион, която не е правилно натегната, може да се откачи от направляващата шина и да причини сериозно нараняване или смърт.

Колкото повече ползвате веригата за моторен трион, толкова по-дълга става тя. Важно е редовно да се регулира веригата за моторен трион.

Проверявайте натягането на веригата за моторен трион всеки път, когато зареждате с верижно масло.

Забележка: Новата верига за моторен трион има период на разработване, по време на който трябва проверявате по-често натягането.

1. Изтеглете фиксатора, докато се отвори. (Фиг. 121)
2. Завъртете фиксатора обратно на часовниковата стрелка, за да разхлабите капака на задвижващия венец. (Фиг. 122)
3. Завъртете колелото за обтягане на веригата, за да регулирате натягането на веригата за моторния трион. Веригата за моторния трион трябва да прилегне към направляващата шина. (Фиг. 123)

Забележка: Завъртете колелото надолу (+), за да увеличите натягането, и нагоре (-), за да го намалите. Веригата за моторния трион е правилно затегната, когато лесно се върти с ръка, но е прилепнала към водещата шина.

4. Завъртете фиксатора по часовниковата стрелка, за да го затегнете. (Фиг. 124)

5. Сгънете фиксатора надолу, за да фиксирате обтягането. (Фиг. 125)

Проверка на смазването на веригата

Проверявайте смазването на веригата за моторен трион на всяко трето зареждане на акумулатора.

1. Включете продукта и го оставете да работи на 3/4 от мощността. Задръжте шината на приблизително 20 cm (8 инча) над повърхност със светъл цвят.
2. Ако смазването на веригата е правилно, ще видите чиста линия от масло на повърхността след 1 минута. (Фиг. 126)
3. Ако смазването на веригата не е правилно, направете следните проверки.
 - a) Проверете масления канал във направляващата шина, за да се уверите, че не е задръстен. Почистете при необходимост. (Фиг. 127)
 - b) Проверете жлеба на ръба на направляващата шина, за да се уверите, че е чист. Почистете при необходимост. (Фиг. 128)
 - c) Убедете се, че челното колело на шината се върти свободно и че отворът за смазване на челното колело на направляващата шина не е задръстен. Почистете и смажете при необходимост. (Фиг. 129)
4. Ако смазването на веригата не работи след преминаването на посочените по-горе стъпки, говорете с дистрибутора по обслужването.

Техническо обслужване на задвижващия венец на веригата

Задвижващата система има задвижващ венец. (Фиг. 130)

Правете следната техническа поддръжка на задвижващия венец на веригата:

1. Редовно проверявайте степента на износването на задвижващия венец. Сменете задвижващия венец на веригата, ако е силно износен.
2. При смяна на веригата за моторен трион сменяйте и задвижващия венец.

За проверка на режещото оборудване

1. Уверете се, че няма пукнатини по нитовете и по съединителните звена, така също че няма разхлабени нитове. Сменете ги при необходимост. (Фиг. 131)
2. Уверете се, че веригата за моторния трион се огъва лесно. Сменете веригата за моторния трион, ако същата е втвърдена.
3. Сравнете веригата за моторен трион с нова такава, за да проверите дали нитовете и звената са износени.
4. Сменете веригата за моторния трион, когато най-дългият път на режещия зъб стане по-малко от 4 mm/0,16 in. Сменете веригата за моторния трион също, ако има пукнатини по резците. (Фиг. 132)

За проверка на направляващата шина

1. Уверете се, че маслените канали не са запушени. Почистете ги, ако е необходимо. (Фиг. 127)
2. Проверете има ли неравности по ръбовете на направляващата шина. Отстранете чепачите с пила. (Фиг. 133)
3. Почистете канала в направляващата шина. (Фиг. 128)
4. Проверете дали е износен жлебът във направляващата шина. Сменете направляващата шина, ако е необходимо. (Фиг. 134)
5. Проверете дали върхът на направляващата шина е неравен или много износен. (Фиг. 135)
6. Уверете се, че челното верижно зъбно колело на шината се върти свободно и че отворът за смазване в същото не е запушен. Почистете го и го смажете, ако е необходимо. (Фиг. 129)
7. Обръщайте направляващата шина всеки ден, за да удължите експлоатационния ѝ живот. (Фиг. 136)

Отстраняване на проблеми

График за отстраняване на проблеми

Таблица

Възможни кодове за неизправност на клавиатурата на продукта.

| Светодиоден дисплей | Възможни неизправности | Възможно действие |
|---|---|---|
| Индикаторът за предупреждение премигва. | Верижната спирачка е задействана. | Издърпайте назад аварийния пост, за да освободите верижната спирачка. |
| | Температурно отклонение. | Оставете продукта да се охлади. |
| | Претоварване. Режещото оборудване е блокирано. | Режещото оборудване е блокирано. Освободете режещото оборудване. |
| | Захранващият спусък и бутонът за включване са натиснати едновременно. | Отпуснете захранващия спусък и продуктът е активен. |
| Зеленият светодиод за активация премигва. | Ниско напрежение на батерията. | Заредете батерията. |
| Индикаторът за предупреждение свети. | Сервиз. | Потърсете дистрибутора по обслужването. |

Таблица

Отстраняване на проблеми с акумулатора и/или зарядното устройство по време на зареждане.

| Светодиоден дисплей | Възможни неизправности | Възможно действие |
|---|---|---|
| Индикаторът за предупреждение премигва. | Батерията е разредена. | Заредете батерията. |
| | Температурно отклонение. | Използвайте акумулатора в среда, където температурите са между – 10°C/14°F и 40°C/104°F. |
| | Свърхнапрежение. | Проверете дали напрежението на електрическата мрежа отговаря на обявеното на типовата табелка на машината. Извадете акумулатора от зарядното устройство. |
| Индикаторът за предупреждение свети. | Разликата в клетките е твърде голяма (1 V). | Потърсете дистрибутора по обслужването. |

Таблица

| Светодиоден дисплей | Възможни неизправности | Възможно действие |
|---|--------------------------|---|
| Индикаторът за предупреждение премигва. | Температурно отклонение. | Използвайте акумулатора в среда, където температурите са между 5°C/41°F и 40°C/104°F. |
| Индикаторът за предупреждение свети. | | Потърсете дистрибутора по обслужването. |

Транспортиране, съхранение и изхвърляне

Транспорт и съхранение

- Доставените литиево-йонни батерии отговарят на изискванията на законодателството за опасни продукти.
- Специалното изискване на опаковката и етикетите за търговско транспортиране трябва да се спазва, включително от трети страни и спедитори.
- Говорете с човек, преминал специално обучение за работа с опасни материали, преди да изпратите продукта. Спазвайте всички приложими национални наредби.
- Поставете тиксо върху откритите терминали, когато поставяте батерията в опаковка. Поставете акумулатора плътно в опаковката, за да предотвратите движение.
- Извадете батерията при съхраняване или транспортиране.
- Поставете батерията и зарядното устройство в сухо пространство, в което няма влага и скреж.
- Не съхранявайте акумулатора на места, където може да се натрупа статично електричество. Не съхранявайте акумулатора в метална кутия.
- Поставете акумулаторната батерия за съхранение при температура между 5°C/41°F и 25°C/77°F и далеч от пряка слънчева светлина.
- Поставете зарядното устройство за съхранение при температура между 5°C/41°F и 45°C/113°F и далеч от пряка слънчева светлина.
- Използвайте зарядното устройство само когато околната температура е между 5°C/41°F и 40°C/104°F.
- Заредете батерията между 30% и 50%, преди да я оставите за съхранение за продължително време.

- Съхранявайте зарядното устройство в затворено и сухо пространство.
- При съхранение дръжте акумулатора и зарядното устройство отделно. Не позволявайте на деца или други неодобриени лица да имат контакт с оборудването. Дръжте оборудването в пространство, което можете да заключвате.
- Почистете продукта и извършете пълно обслужване, преди да го съхранявате продължително време.
- Използвайте защитата при транспортиране на продукта, за да предотвратите наранявания или повреди на продукта по време на транспортиране и съхранение.
- Закрепете продукта безопасно при транспортиране.

Изхвърляне на батерията, зарядното устройство и продукта

Символът по-долу означава, че продуктът не е битов отпадък. Рециклирайте го в пункт за рециклиране за електрическо и електронно оборудване. Това помага да се предотврати увреждане на околната среда или на хора.

Говорете с местните власти, услугите за битови отпадъци и Вашия дилър за повече информация.

(Фиг. 21)

Забележка: Символът е на продукта или на опаковката на продукта.

Технически данни

Технически данни

| | |
|------------------------|-----------------------|
| | 120i |
| Платформа | CS100EU |
| Двигател | |
| Тип | BLDC (безчетков) 36 V |
| Характеристики | |
| Нискоенергиен режим | savE |
| Смазочна система | |
| Тип на маслената помпа | Автоматична |

| | |
|--|---------------|
| | 120i |
| Вместимост на резервоара за масло, литри | 0,20 |
| Тегло | |
| Верижен трион без акумулатор, направляваща шина, верига за моторен трион и празен резервоар за верижно масло, kg | 2,95 |
| Шумови емисии ⁴ | |
| Ниво на звуковата мощност, измерена dB(A) | 98 |
| Ниво на звуковата мощност, гарантирана L _{WA} dB(A) | 101 |
| Нива на шума ⁵ | |
| Еквивалентни нива на звуковото налягане на нивото на ухото на оператора, dB(A) | 88 |
| Нива на вибрациите ⁶ | 3,8 |
| Верига за моторен трион/направляваща шина | |
| Препоръчвана дължина на шината, инчове/cm | 12/30 |
| Полезна дължина на рязане, инч/cm | 10/26 |
| Тип на задвижващия венец/брой на зъбите | Цилиндричен/6 |
| Максимални обороти на веригата/(savE), m/s | 11,5 (10) |

Принадлежности

Комбинации от направляваща шина и верига за моторен трион

Следното режещо оборудване е одобрено за Husqvarna 120i.

| Водеща шина | | | | Верига за моторен трион | |
|-------------|--------------------|----------------|----------------------------|-------------------------|----------------------------------|
| Дължина, in | Верижна стъпка, in | Калибровка, mm | Максимален радиус на върха | Тип | Дължина, кулисни предавки (брой) |
| 12 | 3/8 | 1,1 | 7T | Husqvarna H38 | 45 |

⁴ Шумови емисии в околната среда, измерени като звукова мощност (L_{WA}) в съответствие с директива на ЕО 2000/14/ЕО.

⁵ Еквивалентното ниво на звуковото налягане според ISO 22868 се определя като времесьобразена сума на енергия за различни нива на звуковото налягане при различни условия на работа. Типичната статистическа дисперсия за еквивалентно ниво на звуковото налягане е стандартно отклонение от 2,5 dB (A).







⁶ Обявеното ниво на вибрации е за дръжката с най-високи стойности. Обичайната статистическа дисперсия за нивото на вибрации е 1,5 м/сек.

Инструменти за заточване и ъгли на заточване

Използването на шаблона за чапразене на Husqvarna ще Ви осигури точните ъгли на заточване. Препоръчваме Ви винаги да използвате шаблон

за чапразене на Husqvarna, за да възстановите остротата на веригата за моторен трион. Серийните номера са дадени в таблицата по-долу.

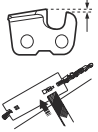
Ако не знаете каква верига за моторен трион имате на продукта, попитайте дистрибутора по обслужването.

| | | | | | | | |
|---|---|---|---|---|---|---|---|
|  |  |  |  |  |  |  |  |
| 38 | 11/64 in/4,5 mm | 75° | 30° | 0° | 0,025 in/ 0,65 mm | 5056981-03 | 5795588-01 |

Одобрени акумулатори

Използвайте само Husqvarna оригинални акумулаторни батерии BLi за този продукт.

Одобрени акумулаторни батерии за продукта

| Акумулатор | BLi20 | | BLi22 | |
|---|---------------|---------|---------------|---------------|
| Тип | Литиево-йонен | | Литиево-йонен | |
| Капацитет на акумулаторната батерия, Ah | 4,2 (VTC4) | 4 (HD2) | 4,2 (VTC4) | 4,0 (EVE 20P) |
| Напрежение, V | 36 | 36,5 | 36 | 36 |
| Тегло, lb/kg | 2,6/1,2 | 2,6/1,2 | 2,6/1,2 | 2,6/1,2 |

Одобрени зарядни устройства за продукта

| Зарядно устройство за акумулаторна батерия | QC80 | 40-C80 |
|--|-----------|-----------|
| Напрежение на мрежата, V | 100 – 240 | 100 – 240 |
| Честота, Hz | 50 – 60 | 50 – 60 |
| Мощност, W | 100 | 72 |
| Изходно напрежение, V прав ток/ амπεри, A | 36/2 | 43/1,6 |

Декларация за съответствие на ЕО

Декларация за съответствие на ЕО

Husqvarna AB, SE-561 82 Huskvarna, Sweden, тел.: +46-36-146500, удостоверява на своя отговорност, че безжичните акумулаторни верижни триони **Husqvarna 120i (платформа CS100EU)** със серийни номера от 2021 г. и нататък (върху типовата табелка е посочена ясно годината, следвана от серийния номер) отговарят на изискванията на ДИРЕКТИВИТЕ НА СЪВЕТА:

- от 17 май 2006 г., "свързани с машини" **2006/42/EO**.
- от 26 февруари 2014 г., "свързани с електромагнитната съвместимост" **2014/30/EC**.
- от 8 юни 2011 г. относно "ограничения за използване на определени опасни вещества" **2011/65/EC**
- от 8 май 2000 г., "относно шумовите емисии в околната среда" **2000/14/EO**.

Приложени са следните стандарти: **EN 60745-1:2009+A11:2010**, **EN 60745-2-13:2009+A1:2010**, **EN 55014-1:2006+A1:2009+A2:2011**, **EN 61000-4-2:2009**, **EN 61000-4-3:2006+A1:2008**, **EN IEC63000:2018**.

Упълномощен орган: TÜV Rheinland LGA Products GmbH, Tillystrasse 2, D-90431 Nuernberg, Germany, 0197, , извърши изпитване на типа съгласно ЕО в съответствие с директивата относно машините (2006/42/EO) член 12, алинея 3б.

Сертификатът е с номер: **BM 50520997 0001**

Доставеният верижен трион съответства на екземпляра, който е бил подложен на изпитване от типа ЕО.

За информация относно шумови емисии вижте *Технически данни на страница 57*.

Huskvarna, 2021-10-04



Г-н Pär Martinsson, директор по развойна дейност, управление на инженерните дейности и концептуално развитие, ръчни продукти

Отговорен за техническата документация

Зміст

| | | | |
|------------------------------|----|---|----|
| Вступ..... | 61 | Усунення несправностей..... | 80 |
| Безпека..... | 62 | Транспортування, зберігання й утилізація..... | 81 |
| Збирання..... | 69 | Технічні характеристики..... | 82 |
| Експлуатація..... | 70 | Аксесуари..... | 83 |
| ТЕХНІЧНЕ ОБСЛУГОВУВАННЯ..... | 75 | Декларація відповідності ЄС..... | 85 |

Вступ

Опис виробу

Цей виріб – модель ланцюгової пилки з електромотором.

Ми постійно працюємо над підвищенням вашої безпеки й ефективності роботи. По додаткову інформацію звертайтеся до свого сервісного дилера.

Огляд виробу

(Мал. 1)

1. Передній захисний щиток
2. Кнопка панель
3. Кнопка SavE
4. Індикатор попередження
5. Кнопка Start/stop
6. Фіксатор механічного пускового пристрою
7. Задня ручка з правостороннім кожухом
8. Кожух вентилятора
9. Масляний бак мастила для ланцюга
10. Зарядний пристрій QC80
11. Шнур живлення
12. Індикатор живлення / попереджувальний індикатор
13. З'єднувач
14. Посібник користувача
15. Кришка пильної шини
16. Кришка ведучого зубчатого колеса
17. Колесо натяжного механізму ланцюга
18. Фіксувальна головка
19. Утримувач ланцюга
20. Шпичастий буфер
21. Ведена зірочка шини
22. Пилковий ланцюг
23. Шина пилки
24. Передня ручка
25. Механічний пусковий пристрій
26. Акумулятор
27. Кнопки для виймання акумуляторної батареї
28. Стан акумулятора
29. Кнопка, стан батареї
30. Індикатор попередження
31. Зарядний пристрій 40-C80

Правильне використання

Цей виріб призначено для пиляння деревини.

Зверніть увагу: Норми внутрішнього законодавства можуть накладати обмеження на використання цього виробу.

Символи на виробі

- (Мал. 2) Небезпека отримання серйозних травм або смерті оператора чи сторонніх осіб. Будьте обережні й використовуйте виріб правильно.
- (Мал. 3) Перед експлуатацією виробу уважно прочитайте посібник користувача й переконайтеся, що ви зрозуміли наведені в ньому вказівки.
- (Мал. 4) Надягайте відповідний захисний шолом, засоби захисту слуху й очей.
- (Мал. 5) Виріб відповідає вимогам застосованих директив ЄС.
- (Мал. 6) Випромінювання шуму в навколишнє середовище виміряне згідно з європейською директивою 2000/14/ЄС і Законом про збереження навколишнього середовища (контроль шуму) 2017 р. Нового Південного Уельсу. Дані про випромінювання шуму вказані на паспортній табличці пристрою, а також у розділі технічних характеристик.
- (Мал. 7) Оператор повинен працювати з пилкою, тримаючи її обома руками.
- (Мал. 8) Не працюйте з ланцюговою пилкою, тримаючи її лише однією рукою.
- (Мал. 9) Не допускайте торкання будь-яких об'єктів кінчиком різальної шини.
-

- (Мал. 10) Увага! Якщо кінчик шини торкнеться об'єкта, це може призвести до віддачі. Це спричинить відкидання шини в бік оператора. Небезпека отримання серйозних травм або смерті.
- (Мал. 11) Напрямок обертання ланцюга пилки й максимальна довжина пильної шини.
- (Мал. 12) Гальмо ланцюга, задіяне (праворуч). Гальмо ланцюга, незадіяне (ліворуч).
- (Мал. 13) Отвір для заливання оливи для ланцюга.
- (Мал. 14) Постійний струм.
- (Мал. 15) Захищайте від дощу.
- (Мал. 16) **Екологічне маркування.** Цей виріб або його пакування не можна утилізувати разом із побутовими відходами. Утилізацію необхідно проводити на підприємстві з переробки відходів електричного й електронного обладнання.
- (Мал. 20) Серійний номер вказаний на табличці з паспортними даними. **уууу** означає рік виробництва, а **ww** – тиждень виробництва.

Зверніть увагу: Інші позначення на виробі відповідають вимогам спеціальних сертифікатів для певних ринків.

Позначення на акумуляторі та/або на зарядному пристрої

- (Мал. 21) Утилізацію виробу необхідно проводити на підприємстві з переробки відходів електричного й електронного обладнання. (Лише для країн Європи)
- (Мал. 17) Захисний ізолюючий трансформатор.
- (Мал. 18) Зарядний пристрій слід використовувати й зберігати лише в приміщенні.
- (Мал. 19) Подвійна ізоляція.

Безпека

Визначення щодо безпеки

Визначення, наведені нижче, пояснюють рівень серйозності кожного сигнального слова.



ПОПЕРЕДЖЕННЯ: Небезпека травми для людини.



УВАГА: Небезпека пошкодження виробу.

Зверніть увагу: Ця інформація спрощує використання виробу.

Загальні правила безпеки при роботі з електроінструментами



ПОПЕРЕДЖЕННЯ: Прочитайте всі попередження та всі інструкції. Недотримання попереджень та інструкцій може призвести до ураження електричним струмом, пожежі та/або серйозних травм.

Зверніть увагу: Зберігайте усі попереджувальні знаки й інструкції для звернення до них у майбутньому. Терміном «електроінструмент» у попередженнях позначається ваш електроінструмент, який працює від електромережі (з кабелем), або акумуляторний (безпроводний) електроінструмент.

Безпека в робочій зоні

- **Забезпечуйте порядок та добре освітлення в робочій зоні.** Безлад і погане освітлення сприяють нещасним випадкам.
- **Не використовуйте електроінструмент у вибухонебезпечному середовищі, наприклад, у присутності вогнебезпечних рідин, газів або пилу.** Електроінструменти утворюють іскри, які можуть запалити пил або випари.
- **Не підпускайте до себе дітей та сторонніх осіб, коли працюєте з електроінструментом.** Ви можете відволіктися та втратити контроль.

Електробезпека

- **Вилки інструментів повинні підходити до розетки.** У жодному разі не змінійте вилку будь-яким чином. Під час роботи із заземленими електроінструментами не використовуйте будь-які перехідники. Незмінені вилки та відповідні розетки зменшують ризик враження електричним струмом.
- **Уникайте тілесного контакту із заземленими поверхнями, такими як труби, радіатори, кухонні плити та холодильники.** Існує підвищений ризик враження електричними струмом, якщо ваше тіло заземлене.
- **Захищайте інструмент від дощу та вологи.** Потрапання води в інструмент збільшує загрозу ураження електричним струмом.
- **Використовуйте кабель лише за призначенням.** Ніколи не використовуйте кабель для перенесення чи перетягування предметів і не тягніть за нього, щоб виїняти вилку з розетки. Тримайте кабель подалі від джерела тепла, мастила, гострих країв або рухомих деталей. Пошкоджений чи заплутаний кабель збільшує ризик враження електричним струмом.
- **Під час експлуатації електроінструмента надворі використовуйте подовжувальний кабель, що підходить для застосування надворі.** Використання кабелю, який підходить для застосування надворі, зменшує ризик враження електричним струмом.
- **Якщо застосування електроінструмента у вологому середовищі є обов'язковим, використовуйте джерело живлення, обладнане заземленим лінійним вимикачем (ЗЛВ).** Використання ЗЛВ знижує ризик ураження електричним струмом.

Особиста безпека

- **Будьте пильними, слідкуйте за тим, що робите, і дотримуйтеся правил здорового глузду під час експлуатації електроінструмента.** Не використовуйте електроінструмент, коли ви стомлені або перебуваєте під впливом наркотиків, алкоголю або лікарських засобів. Втрата уваги на мить під час експлуатації

електроінструмента може призвести до серйозної травми.

- **Використовуйте засоби індивідуального захисту. Обов'язково необхідно користуватися засобами захисту для очей.** Засоби захисту, наприклад, респіратор, черевики з неслизькою підшовою, каска або засоби захисту органів слуху при використанні у відповідних умовах зменшують ризик травмування.
- **Запобігайте випадковому запуску.** Переконайтеся, що вимикач перебуває у вимкненому положенні, перш ніж підключати інструмент до джерела живлення й / або акумуляторного блоку, піднімати або переносити його. Не переносьте електроінструменти, тримаючи палець на вимикачі, і не пускайте напругу на електроінструменти, які увімкнено. Це може призвести до нещасних випадків.
- **Перед вимканням інструменту приборіть будь-які регульовані або гайкові ключі.** Якщо залишити на обертальній частині гайковий ключ або гайковий вороток, це може призвести до травм.
- **Не прикладайте дуже великих зусиль.** Завжди стійте твердо на ногах, підтримуйте баланс. Це дозволить краще контролювати електроінструмент у несподіваних ситуаціях.
- **Одягайтеся правильно.** Не вдягайте просторий широкий одяг, не надягайте на себе ювелірні вироби. Волосся, одяг та рукавиці повинні знаходитися подалі від рухомих деталей. Просторий широкий одяг, ювелірні вироби або довге волосся можуть потрапити в рухомі деталі.
- **У разі наявності обладнання з розподілу та збору пилу переконайтеся, що воно правильно під'єднано та використовується.** Використання обладнання для збору пилу зменшує ризики, поєднані з пилом.
- Рівень вібрації при експлуатації електроінструмента може відрізнятись від заявленого загального значення залежно від способу використання інструмента. Оператори повинні визначити належні заходи безпеки, виходячи з оцінки небезпек у реальних умовах експлуатації (з урахуванням всіх етапів робочого циклу - у тому числі, коли інструмент вимкнений або працює без навантаження (на додаток до часу роботи після запуску курком)).

Експлуатація та догляд за електроінструментом

- **Не прикладайте силу до електроінструмента.** Вибирайте електроінструмент, що підходить для ваших потреб. Електроінструмент краще, безпечніше та швидше виконає ту роботу, для якої він призначений.
- **Не використовуйте електроінструмент, якщо вимикач не працює.** Будь-який електроінструмент, яким неможливо керувати за допомогою вимикача, є небезпечним та підлягає ремонту.

- Коли ви збираєтеся виконувати будь-які налаштування, замінювати приладдя або залишати інструмент на зберігання, спочатку витягніть штекер із розетки живлення й/або акумуляторний блок з електроінструмента. Такі запобіжні заходи зменшують ризик ненавмисного запуску електроінструмента.
- Вимкнені електроінструменти зберігайте в недоступному для дітей місці й не дозволяйте користуватися ними особам, які не ознайомилися з роботою електроінструмента або з цією інструкцією. Електричні інструменти становлять небезпеку в руках не підготовлених користувачів.
- Технічне обслуговування електроінструментів. Перевіряйте електроінструмент на предмет зміщення чи вигину рухомих деталей, поломок деталей та будь-якого іншого стану, що може негативно позначитися на його роботі. У разі пошкодження відремонтуйте електроінструмент, перш ніж користуватися ним. Багато нещасних випадків виникають внаслідок недостатнього технічного обслуговування електричних інструментів.
- Підтримуйте різальні елементи в нагостреному та чистому стані. Різальні елементи, що добре обслуговуються та мають гострі різальні кромки, будуть легше керуватися та з меншою імовірністю будуть заклинати.
- Використовуйте електроінструмент, приладдя та різці у відповідності з цією інструкцією, враховуючи умови та характер роботи, яку потрібно виконати. Використання електроінструмента для виконання непередбачених операцій може призвести до небезпечної ситуації.

Використання інструментів з акумуляторною батареєю та догляд за ними

- Зарядку батареї слід здійснювати виключно за допомогою зарядного пристрою, зазначеного виробником. Використання зарядного пристрою, призначеного для роботи з батареями одного типу, з батареями іншого типу може спричинити пожежу.
- Використовуйте електроінструмент лише з призначеними для нього батареями. Використання акумуляторних батарей інших типів може призвести до травмування чи пожежі.
- Якщо акумуляторний блок не використовується, слід тримати його подалі від металевих предметів, таких як скріпки, монети, ключі, цвяхи, гвинти й інші дрібні металеві предмети, які можуть з'єднати один контакт батареї з іншим. Замикання контактів батареї може призвести до опіків або пожежі.
- У разі неправильного застосування з акумулятора може виплскуватися рідина; уникайте контакту з нею. При випадковому контакті промийте місце контакту водою. В разі потрапляння рідини

в очі на додаток до їхнього інтенсивного промивання зверніться по медичну допомогу. Рідина з акумуляторної батареї може викликати подразнення та опіки.

Обслуговування

- Сервісне обслуговування електроінструмента повинен виконувати кваліфікований майстер з використанням лише ідентичних запасних частин. Це гарантуватиме підтримання безпечної роботи електроінструмента.

Правила техніки безпеки під час роботи з ланцюговою пилюкою

- Під час експлуатації ланцюгової пилюки всі частини тіла повинні знаходитися на безпечній відстані від ланцюга. Перед початком роботи з ланцюговою пилюкою слід переконаватися, що ланцюг не контактує з жодним предметом. Навіть незначна неуважність під час роботи з ланцюговою пилюкою може призвести до втягування одягу або частин тіла ланцюгом.
- Завжди тримайте ланцюгову пилюку правою рукою за задню ручку, а лівою рукою за передню ручку. Порушення цього правила створює ризик отримання травм, отож його дотримання є обов'язковим.
- Електроінструмент слід завжди тримати за ізольовану поверхню, тому що ланцюг може доторкнутися до схованих електричних дровів або до власного кабелю електричного живлення. Контакт ланцюга з дротом під напругою може спричинити проходження струму через відкриті металеві частини електроінструмента й ураження струмом оператора.
- Одягайте захисні окуляри та засоби захисту слуху. Також рекомендовано користуватися захисним спорядженням для голови, рук та ніг. Належний захисний одяг здатний зменшити важкість ушкодження при падінні гілок чи випадковому контакті з ланцюгом.
- Забороняється користуватись ланцюговою пилюкою, якщо ви знаходитесь на дереві. Використання ланцюгової пилюки на дереві може призвести до травмування.
- Завжди обирайте належну точку опори та працюйте з ланцюговою пилюкою лише тоді, коли стоїте на нерухомій, безпечній та рівній поверхні. Стоячи на слизькій або нестійкій поверхні, наприклад, на драбині, можна втратити рівновагу або контроль над ланцюговою пилюкою.
- Під час пиляння зігнутої гілки вона може відскочити. Коли натяг волокон гілки вивільняється, гілка може відскочити та вдарити оператора та/або штовхнути пилюку, вивівши її з-під контролю.
- Будьте максимально обережні при пилянні молодих гілок дерев та кущів. Тонкий та гнучкий матеріал може затягнутися ланцюгом та вдарити оператора, порушивши його рівновагу.

- **Переносьте ланцюгову пилку, тримаючи її за передню ручку, у вимкненому стані й не наближаючи до тіла. Під час транспортування та зберігання ланцюгової пилки завжди надягайте на пилкову шину чохол.** Належне поводження з ланцюговою пилкою зменшить ймовірність випадкового контакту з рухомих ланцюгом.
- **Дотримуйтесь інструкцій щодо змащування, натягу ланцюга й заміни приладдя.** Неправильний натяг або змащення ланцюга пилки може гальмувати роботу пилки або збільшити ймовірність віддачі.
- **Рукоятки мають бути сухими, незабрудненими й очищеними від масла та мастила.** Наявність на рукоятках жирних чи маслянистих речовин робить їх слизькими й може призвести до погіршення керування.
- **Використовуйте пилку виключно для пиляння деревини. Заборонено використовувати ланцюгову пилку не за призначенням. Наприклад, не використовуйте пилку для різання пластмас, кам'яної кладки або недеревних будівельних матеріалів.** Використання ланцюгової пилки не за призначенням може призвести до виникнення небезпечних ситуацій.
- Ми наполегливо рекомендуємо новачкам попрактикуватись у розпилуванні колод спершу на розпилювальних козлах.

Причини виникнення віддачі та превентивні заходи з боку оператора

Віддача може статися в той час, коли вістря шини пилки торкається якогось предмета або коли деревина заклинює й защемляє ланцюг у місці розрізу. Контакт кінчика пильної шини з матеріалом у деяких випадках може викликати миттєву зворотну реакцію з відскоком пильної шини вгору та назад у бік оператора. Стискання ланцюга вздовж верхньої поверхні пильної шини може призвести до раптового відскоку шини назад у бік оператора. Будь-яка із цих реакцій може призвести до втрати контролю над пилкою та отримання важкої травми. Не можна покладатися виключно на пристрої безпеки, вбудовані в пилку. Задля уникнення пошкоджень та травм під час користування пилкою користувачеві слід вживати певних заходів. Віддача є результатом неправильного використання інструмента та/чи неправильних методів або умов роботи. Її можна уникнути завдяки переліченим нижче належним заходам безпеки.

- **Обома руками міцно тримайте руків'я (пальці повинні охоплювати їх). Тіло та руки повинні розташовуватися таким чином, щоб опиратися силам віддачі.** Якщо вжито належних заходів, оператор може контролювати силу віддачі. Не випускайте пилку з рук.
- **Забороняється здійснювати пиляння на рівні вище плечей.** Це допомагає уникнути небажаних контактів кінчика пильної шини та дозволяє краще контролювати пилку в непередбачених ситуаціях.

- **За необхідності заміни пильної шини або ланцюга слід можна встановлювати лише ті нові частини, які зазначені виробником.** Встановлення неналежних пильних шин та ланцюгів може призвести до розриву ланцюга та/або до віддачі.
- **Технічне обслуговування та нагострювання ланцюга слід виконувати згідно з інструкціями виробника.** Зменшення висоти обмежувача глибини пиляння може призвести до підвищеної віддачі.

ЗБЕРІГАЙТЕ ЦЮ ІНСТРУКЦІЮ.

Загальні правила техніки безпеки



ПОПЕРЕДЖЕННЯ: Перш ніж розпочати використання виробу, уважно прочитайте наведені нижче попередження.

- Цей виріб може бути небезпечним у разі неправильного або недбалого використання. Цей виріб може призвести до отримання серйозних травм або смерті оператора чи сторонніх осіб. Дуже важливо, щоб ви прочитали цей посібник користувача та зрозуміли його зміст.
- Забороняється вносити зміни у виріб без дозволу виробника. Забороняється використовувати виріб, у конструкцію якого було внесено зміни. Крім того, використовуйте лише оригінальні аксесуари. Внесення змін без дозволу виробника може призвести до серйозних травм або смерті оператора чи сторонніх осіб.
- Тривале вдихання випарів олії для ланцюгів і тирси може призвести до проблем зі здоров'ям.
- Під час роботи цього виробу утворюється електромагнітне поле. Це поле може за деяких умов взаємодіяти з активними чи пасивними медичними імплантатами. Щоб зменшити ризик серйозних або смертельних травм, рекомендуємо особам із медичними імплантатами проконсультуватися зі своїм лікарем і виробником медичного імплантату перед початком експлуатації цього виробу.

Правила техніки безпеки під час використання



ПОПЕРЕДЖЕННЯ: Перш ніж розпочати використання виробу, уважно прочитайте наведені нижче попередження.

- Інформація в цьому посібнику користувача в жодному разі не замінить професійних знань і досвіду. Якщо ви не відчуваєте себе в безпеці в ситуації, у якій ви перебуваєте, зупиніть виріб. Зверніться до дилера з обслуговування або професійного оператора ланцюгової пилки. Не виконуйте дій, у безпеці яких ви не впевнені!

- Якщо у вас виникли запитання щодо експлуатації виробу, зверніться до дилера з обслуговування чи компанії Husqvarna. Ми можемо надати інформацію щодо ефективної та безпечної експлуатації виробу. За можливості пройдіть навчальний курс з експлуатації ланцюгових пилки. Інформацію про доступність навчальних матеріалів і курсів можна дізнатися у свого сервісного дилера, у лісництві чи бібліотеці.
- Перед використанням виробу ви повинні усвідомити ефекти віддачі й способи їх уникнення. Інструкції див. у *Інформація про віддачу на сторінці 72 та Поширені запитання щодо віддачі на сторінці 71.*
- Заборонено використовувати несправний виріб, акумулятор або зарядні пристрій.
- Забороняється торкатися ланцюга, що обертається. Це може призвести до серйозних травм чи смерті.
- Не користуйтеся виробом, якщо ви втомлені, перебуваєте під впливом алкогольних, наркотичних, лікарських чи будь-яких інших засобів, що можуть вплинути на зір, зосередженість, свідомість чи координацію рухів.
- Робота в несприятливих погодних умовах втомлює, а також створює додаткову небезпеку. Не рекомендується використовувати виріб у дуже погану погоду, наприклад у густий туман, під час зливи, сильного вітру чи холоду, коли існує ризик обльодування тощо, адже це створює додаткову небезпеку.
- Забороняється експлуатувати виріб без правильно встановлених шини, ланцюга та всіх кожухів. Інакше приводна зірочка може від'єднатися й завдати серйозних травм. Інструкції див. у розділі *Збирання на сторінці 69.* (Мал. 22)
- Подивіться навколо. Переконайтеся в тому, що сторонні особи чи тварини не зможуть торкнутися виробу чи вплинути на контроль над ним. (Мал. 23)
- Не дозволяйте дітям перебувати біля виробу або використовувати його. Виріб запускається легко, отже діти можуть це зробити, якщо залишити їх без нагляду. Це може означати ризик тяжкої травми.
- Виймайте акумулятор, коли виріб не знаходиться в полі вашого зору або ви залишаєте його без нагляду.
- Щоб повністю контролювати виріб, необхідно зайняти стійке положення. Не використовуйте виріб, якщо ви перебуваєте на драбині чи дереві. Не використовуйте виріб, якщо ви не перебуваєте на стійкій поверхні. (Мал. 24)
- У разі недбалого використання небезпека віддачі підвищується. Віддача може виникнути, якщо зона віддачі шини випадково торкнеться гілки, сусіднього дерева чи іншого предмета. (Мал. 25)
- Не тримайте виріб однією рукою. Неможливо безпечно контролювати цей виріб однією рукою.
- Не використовуйте виріб на висоті вище своїх плечей і не намагайтеся працювати кінчиком шини. (Мал. 26)
- Не використовуйте виріб у ситуаціях, коли ви не можете покликати на допомогу в разі нещасного випадку.
- Перш ніж переміщувати виріб, зупиніть його та ввімкніть ланцюгове гальмо. Тримайте виріб таким чином, щоб пильна шина та ланцюг пилки були направлені назад. Перед транспортуванням чи переміщенням виробу на будь-які відстані встановлюйте на шину чохол для транспортування.
- Перш ніж класти виріб на землю, увімкніть ланцюгове гальмо і постійно тримайте виріб у полі зору. Якщо треба залишити виріб без нагляду на деякий час, його слід вимкнути та вийняти акумулятор.
- Існує ризик застрягання тирси в системі приводу. Це може призвести до заклинювання ланцюга пилки. Перед чищенням завжди зупиняйте виріб і виймайте акумулятор.
- Переконайтеся в тому, що можете безпечно рухатися. Ретельно огляньте місце виконання робіт і перевірте, чи не має поблизу вас перешкод на кшталт коріння, каміння, гілок, канав тощо. Будьте обережні, працюючи на схилах.
- Рівень вібрації підвищується в разі використання невідповідного чи погано заточеного різального обладнання. Зрізання твердої деревини на кшталт широколистяних дерев створює більше вібрації, аніж зрізання м'якої деревини на кшталт хвойних дерев. (Мал. 27)
- У людей, які мають погіршений кровообіг, надмірна вібрація може ушкодити нервову систему або систему кровообігу. Якщо у вас проявляються симптоми надмірного впливу вібрації, зверніться до свого лікаря. До таких симптомів належить оніміння, втрата чутливості, пощипування, поколювання, біль, безсилля, зміна кольору або стану шкіри. Як правило, ці симптоми проявляються в пальцях, руках і зап'ястках та стають сильнішими при низьких температурах.
- Уникайте роботи, яка, за вашою думкою, виходить за межі ваших можливостей.
- Неможливо передбачити в посібнику всі ситуації, які можуть виникнути під час використання виробу. Завжди будьте обережні та керуйтеся здоровим глуздом. (Мал. 28)

Засоби індивідуального захисту



ПОПЕРЕДЖЕННЯ: Перш ніж розпочати використання виробу, уважно прочитайте наведені нижче попередження.

(Мал. 29)

- Більшість нещасних випадків під час експлуатації ланцюгової пилки стається через

контакт ланцюга з оператором. Під час роботи обов'язково користуйтеся затвердженими засобами індивідуального захисту. Засоби індивідуального захисту не можуть забезпечити абсолютний захист від травмування, але в разі нещасного випадку вони знизять ступінь важкості травми. Зверніться до свого дилера з обслуговування за рекомендаціями стосовно того, яке спорядження використовувати.

- Одяг повинен щільно облягати тіло, але не обмежувати рухів. Регулярно перевіряйте стан засобів індивідуального захисту.
- Використовуйте затверджений захисний шолом.
- Користуйтеся відповідними захисними навушниками. Тривала робота за сильного шуму може призвести до погіршення слуху.
- Щоб зменшити небезпеку травм від предметів, що відлітають, використовуйте захисні окуляри або захисну маску. Під час роботи виробу такі предмети, як тирса й невеликі шматки деревини, можуть відлітати з високою швидкістю. Це може призвести до серйозної травми, особливо травми очей.
- Використовуйте рукавиці із захистом від ланцюгових пилок.
- Використовуйте штани із захистом від ланцюгових пилок.
- Використовуйте захисне взуття зі сталевим носком і неслизькою підшовою.
- Завжди тримайте аптечку поруч.
- Небезпека іскор. Тримайте поблизу засоби гасіння пожежі й лопату для запобігання лісовим пожежам.

Механізми безпеки на пристрої



ПОПЕРЕДЖЕННЯ: Перш ніж розпочати використання виробу, уважно прочитайте наведені нижче попередження.

- Не використовуйте виріб із пошкодженими захисними пристроями.
- Регулярно перевіряйте захисні пристрої. Див. *Технічне обслуговування й перевірка захисних пристроїв виробу на сторінці 76.*
- У випадку пошкодження запобіжних механізмів зверніться до сервісного дилера Husqvarna.

Панель кнопок

Якщо задіяно гальмо ланцюга або існує ризик перевантаження, блимає попереджувальний індикатор. Захист від перевантаження тимчасово зупиняє виріб і не дозволяє його використовувати, доки температура не повернеться до норми. Якщо індикатор горить постійно, зверніть до сервісного дилера. (Мал. 30)

Функція автоматичного зупинення

Виріб оснащений функцією автоматичного зупинення, яка зупиняє виріб, якщо ви не користуєтеся ним впродовж однієї хвилини.

Ланцюгове гальмо та передній захисний щиток

Виріб обладнаний ланцюговим гальмом, який зупиняє ланцюг у разі віддачі. Ланцюгове гальмо знижує ризик виникнення нещасних випадків, але тільки ви можете їм запобігти. (Мал. 31)



ПОПЕРЕДЖЕННЯ: Уникайте ситуацій, в яких існує небезпека віддачі. Будьте обережні під час використання виробу й переконайтеся, що зона віддачі шини не торкнеться ніяких предметів.

(Мал. 32)

Ланцюгове гальмо активується (А) вручну лівою рукою чи автоматично за допомогою інерційного пускового механізму. Посуньте передній захисний щиток (В) уперед, щоб задіяти ланцюгове гальмо вручну. Цей рух активує механізм, що під дією пружини зупиняє приводну зірочку. (Мал. 33)

Спосіб задіявання ланцюгового гальма залежить від сили віддачі й положення виробу. У разі сильної віддачі, коли зона віддачі шини перебуває найбільш далеко від вас, ланцюгове гальмо активується за інерцією. Якщо віддача слабша чи зона віддачі шини перебуває ближче до вас, ланцюгове гальмо активується вручну лівою рукою. (Мал. 34)

Використовуйте гальмо ланцюга в якості стояночного під час запуску й переміщення на короткі дистанції. Це знижує ризик травмування через контакт ланцюга з вами чи особами поблизу вас. (Мал. 35)

Потягніть передній захисний щиток назад, щоб вимкнути ланцюгове гальмо. (Мал. 36)

Віддача може бути різкою й дуже сильною. У більшості випадків віддача буває невеликою й не завжди активує ланцюгове гальмо. Якщо під час експлуатації виробу виникає віддача, міцно тримайте його за ручки й не відпускайте. (Мал. 37)

Крім того, передній захисний щиток знижує ризик контакту з ланцюгом у разі, якщо ви відпустите передню ручку. (Мал. 38)

Під час роботи з повалення дерев активувати ланцюгове гальмо вручну неможливо. У цьому положенні ланцюгове гальмо активується лише за допомогою інерційного пускового механізму. (Мал. 39)

Запобіжник

Фіксатор механічного пускового пристрою запобігає випадковому спрацюванню цього пристрою. Якщо взятися за ручку й натиснути на фіксатор механічного пускового пристрою (А), блокування

цього пристрою буде знято (В). Коли ви випускаєте ручку з рук, фіксатор і механічний пусковий пристрій повертаються до вихідного положення. (Мал. 40)

Утримувач ланцюга

Утримувач ланцюга захоплює ланцюг у випадку, якщо він порветься чи спаде. Небезпека зменшується, якщо натяг ланцюга правильний. Правильне технічне обслуговування шини й ланцюга також знижує рівень небезпеки. Інструкції див. у *Натягування ланцюга пилки на сторінці 78 та ТЕХНІЧНЕ ОБСЛУГОВУВАННЯ на сторінці 75.* (Мал. 41)

Правосторонній кожух

Правосторонній кожух забезпечує захист руки у випадку, якщо ланцюг пилки порветься чи спаде. Він також захищає руку від гілок і сучків під час роботи з виробом. (Мал. 42)

Заходи безпеки під час роботи з акумуляторами



ПОПЕРЕДЖЕННЯ: Перш ніж розпочати використання виробу, уважно прочитайте наведені нижче попередження.

- Використовуйте у виробі лише рекомендовані нами акумулятори BLi. Акумулятори програмно заковані.
- Використовуйте лише акумуляторні батареї BLi для живлення відповідних виробів Husqvarna. Щоб уникнути травмування, забороняється використовувати акумулятор в якості джерела живлення для інших приладів.
- Небезпека ураження електричним струмом. Забороняється під'єднувати клеми акумулятора до ключів, гвинтів або інших металевих предметів. Це може призвести до короткого замикання в акумуляторі.
- Не використовуйте батареї без можливості перезарядження.
- Забороняється вставляти предмети у вентиляційні отвори акумулятора.
- Тримайте акумулятор подалі від прямих сонячних променів, джерел тепла та відкритого вогню. Акумулятор може призвести до опіків та / або хімічних опіків.
- Бережіть акумулятор від дощу та вологи.
- Захищайте акумулятор від впливу мікрохвиль чи високого тиску.
- Забороняється розбирати чи ламати акумулятор.
- Бережіться контакту шкіри з акумуляторною кислотою. Акумуляторна кислота може призвести до опіків, корозії та травмування шкіри. Якщо акумуляторна кислота потрапила в очі, не слід їх терти, натомість потрібно промивати

водою протягом щонайменше 15 хвилин. Якщо акумуляторна кислота потрапила на шкіру, її слід промити великою кількістю води з милом. Після цього зверніться за медичною допомогою.

- Акумулятор дозволяється використовувати за температури від -10°C (14°F) до 40°C (104°F).
- Заборонено мити батарею чи зарядний пристрій водою. Див. *Перевірка акумулятора й акумуляторного відсіку на сторінці 77.*
- Не використовуйте несправний чи пошкоджений акумулятор.
- Зберігайте акумулятор подалі від металевих предметів на кшталт цвяхів, гвинтів чи ювелірних виробів.
- Тримайте акумулятор подалі від дітей.

Заходи безпеки під час роботи із зарядним пристроєм



ПОПЕРЕДЖЕННЯ: Перш ніж розпочати використання виробу, уважно прочитайте наведені нижче попередження.

- Через недотримання правил техніки безпеки може виникнути ризик ураження електричним струмом або короткого замикання.
- Використовуйте тільки непошкоджені сертифіковані електричні розетки із заземленням.
- Заборонено використовувати будь-які інші зарядні пристрої, окрім того, що йде в комплекті до виробу. Для зарядження змінних акумуляторів QC80 / 40-C80 використовуйте лише зарядні пристрої BLi.
- Заборонено розбирати зарядний пристрій.
- Не використовуйте зарядний пристрій із ознаками пошкодження.
- Заборонено підіймати зарядний пристрій, тримаючи його за шнур живлення. Щоб від'єднати зарядний пристрій від настінної розетки, витягніть штепсельну вилку. У жодному разі не тягніть за шнур живлення.
- Пильнуйте, щоб усі кабелі та подовжувальні шнури були якомога далі від води, мастил і гострих кутів. Переконайтеся, що кабель не здавлено дверима, огорожею або іншими предметами.
- Заборонено використовувати зарядний пристрій поблизу легкозаймистих або корозійних матеріалів. Переконайтеся в тому, що зарядний пристрій нічим не накритий. При появі диму чи вогню витягніть штепсель зарядного пристрою з розетки.
- Заряджати акумулятор слід тільки в добре провітрюваних приміщеннях та подалі від сонячного світла. Не заряджайте акумулятор надворі. Не заряджайте акумулятор у вологому середовищі.

- Використовуйте зарядний пристрій лише в приміщеннях із температурою від 5 °C (41 °F) до 40 °C (104 °F). Використовуйте зарядний пристрій лише в сухому приміщенні з доброю вентиляцією, в якому немає пилу.
- Забороняється вставляти предмети у вентиляційні отвори зарядного пристрою.
- Заборонено з'єднувати контакти зарядного пристрою металевими предметами, оскільки це може призвести до короткого замикання.
- Використовуйте справні розетки відповідного типу.

Правила техніки безпеки під час обслуговування



ПОПЕРЕДЖЕННЯ: Перш ніж розпочати технічне обслуговування виробу, уважно прочитайте наведені нижче попередження.

- Перед технічним обслуговуванням, іншими перевірками чи монтажем виробу необхідно виймати акумулятор.
- Оператор має виконувати лише ті види технічного обслуговування, що описані в цьому посібнику користувача. У разі необхідності виконання складніших робіт із технічного обслуговування слід звернутися до сервісного дилера.
- Заборонено мити батарею чи зарядний пристрій водою. Використання сильнодіючих миючих засобів може призвести до пошкодження пластику.
- Відсутність технічного обслуговування зменшує термін служби виробу й підвищує вірогідність виникнення нещасних випадків.
- Для виконання робіт з обслуговування й ремонту, особливо в разі роботи із захисними пристроями виробу, необхідна спеціальна підготовка. Якщо після технічного обслуговування виріб не пройде частину перевірок, наведених у цьому посібнику користувача, зверніться до свого сервісного дилера. Ми гарантуємо можливість професійного ремонту й обслуговування вашого виробу.

- Використовуйте лише оригінальні запасні частини.

Правила техніки безпеки під час роботи з різальним обладнанням



ПОПЕРЕДЖЕННЯ: Перш ніж розпочати використання виробу, уважно прочитайте наведені нижче попередження.

- Використовуйте лише рекомендовані комбінації шини та ланцюга й обладнання для заточування. Інструкції див. у розділі *Аksesуари на сторінці 83*.
- Під час роботи з ланцюгом пилки або його обслуговування використовуйте захисні рукавиці. Нерухомих ланцюг пилки також може завдати травми.
- Різці необхідно завжди тримати добре нагостреними. Дотримуйтеся вказівок і використовуйте напилек рекомендованого розміру. Пошкоджений або неправильно нагострений ланцюг пилки підвищує небезпеку виникнення нещасних випадків. (Мал. 43)
- Стежте за тим, щоб обмежувач глибини різання було налаштовано правильно. Дотримуйтеся вказівок і використовуйте рекомендоване значення глибини різання. Надто велике значення глибини різання збільшує небезпеку віддачі. (Мал. 44)
- Переконайтеся, що ланцюг пилки правильно натягнутий. Якщо ланцюг пилки недостатньо натягнутий на пильну шину, він може впасти. Неправильний натяг ланцюга пилки призводить до збільшення зносу пильної шини, ланцюга пилки та приводної зірочки. Див. *Натягування ланцюга пилки на сторінці 78*. (Мал. 45)
- Необхідно регулярно проводити технічне обслуговування різального обладнання й змащувати його належним чином. У разі неправильного змащування ланцюга пилки підвищується ризик зносу пильної шини, ланцюга пилки та приводної зірочки. (Мал. 46)

Збирання

Вступ



ПОПЕРЕДЖЕННЯ: Перед збиранням виробу уважно прочитайте розділ про правила техніки безпеки.

Збирання пильної шини й ланцюга пилки



ПОПЕРЕДЖЕННЯ: Перед монтажем чи технічним обслуговуванням виробу необхідно завжди виймати акумулятор.

1. Розблокуйте ланцюгове гальмо. (Мал. 47)

2. Послабте голівку й зніміть кришку приводної зірочки (ланцюгове гальмо) та кожух для транспортування (А). (Мал. 48)
3. Установіть шину на болт кріплення шини. Установіть пильну шину в максимальне заднє положення. Підніміть ланцюг пилки над приводною зірочкою й зчепіть його в канавці на пильній шині. Починайте з верхнього краю пильної шини. (Мал. 49)
4. Переконайтеся в тому, що краї різальних ланок на верхньому краї пильної шини спрямовані вперед.
5. Установіть кришку приводної зірочки й вставте шип натягування ланцюга в отвір на пильній шині.
6. Переконайтеся, що приводні ланки ланцюга пилки правильно розташовані на приводній зірочці.
7. Переконайтеся, що ланцюг пилки правильно зчеплений у канавці на пильній шині.
8. Натягніть ланцюг пилки. Інструкції див. у розділі *Натягування ланцюга пилки на сторінці 78.*

Установлення шпичастого буфера

Щоб встановити шпичастий буфер, зверніться до свого сервісного дилера.

Експлуатація

Вступ



ПОПЕРЕДЖЕННЯ: Перед використанням виробу уважно прочитайте розділ про правила техніки безпеки.

Робоча перевірка перед початком використання виробу

1. Перевірте ланцюгове гальмо (А) і переконайтеся, що воно функціонує належним чином і не має пошкоджень.
2. Перевірте задній правосторонній кожух (В) і переконайтеся в тому, що він не пошкоджений.
3. Перевірте механічний пусковий пристрій і фіксатор (С) і переконайтеся в тому, що вони функціонують належним чином і не мають пошкоджень.
4. Перевірте кнопку панель (D) і переконайтеся в тому, що вона функціонує належним чином.
5. Переконайтеся, що на ручках (E) немає мастила.
6. Переконайтеся, що всі деталі встановлені правильно, перебувають на своїх місцях і не пошкоджені.
7. Перевірте утримувач ланцюга (F) і переконайтеся, що він встановлений правильно.
8. Перевірте натяг ланцюга (G).
9. Зарядіть акумулятор (H) і правильно встановіть його.
10. Після натискання на механічний пусковий пристрій переконайтеся, що ланцюг зупинився. (Мал. 50)

Мастило для ланцюга

Всі ланцюгові пилки Husqvarna оснащені системою автоматичного змащування ланцюга. Крім того, на

деяких моделях можна налаштувати рівень подачі мастила.

Під час вибору мастила для ланцюга враховуйте наступне:

(Мал. 51)

- повного баку з мастилом вистачає приблизно на три цикли використання повністю зарядженого акумулятора. Це стосується лише випадків, коли використовується правильне мастило для ланцюга. Якщо мастило занадто рідке, воно закінчуватиметься раніше;
- мастило для ланцюга повинно добре на ньому триматися й зберігати свою в'язкість як за високої температури влітку, так і в холодну зиму.
- використовуйте відповідний тип мастила (з відповідним діапазоном в'язкості), що підходить для температури навколишнього повітря. За температур нижче 0 °C (32 °F) деякі мастила стають занадто густими. Це може призвести до перевантаження масляного насоса та призвести до пошкодження його компонентів;
- використовуйте рекомендоване різальне обладнання. Занадто довга шина потребує більшої кількості мастила;
- у разі необхідності вибрати мастило для ланцюга зверніться до свого сервісного дилера.



ПОПЕРЕДЖЕННЯ: Не використовуйте відпрацьоване мастило! Відпрацьоване мастило представляє небезпеку для вас та навколишнього середовища. Відпрацьоване мастило призводить до пошкодження масляного насоса, шини та ланцюга.



ПОПЕРЕДЖЕННЯ: Недостатнє змащення різального обладнання може призвести до розриву ланцюга. Це може

привести до отримання серйозних травм або смерті оператора.



УВАГА: У разі використання мастила на рослинній основі перед довготривалим зберіганням необхідно прочистити канавку на шині й ланцюг пилки. Інакше існує ризик окислення ланцюга, що робить його жорсткішим і призводить до забивання веденої зірочки шини.

Поширені запитання щодо віддачі

• Чи буде ланцюгове гальмо завжди активуватися вручну в разі віддачі?

Ні. Щоб посунути передній захисний щиток уперед, необхідно прикласти деяке зусилля. Якщо не прикласти необхідне зусилля, ланцюгове гальмо не активується. Крім того, під час роботи необхідно добре тримати ручки обома руками. У разі віддачі ланцюгове гальмо може не встигнути зупинити ланцюг до того, як він торкнеться вас. Існують також положення, коли ви не маєте змоги дотягнутися рукою до переднього захисного щитка, щоб активувати гальмо.

• Чи буде ланцюгове гальмо завжди активуватися інерційним пусковим механізмом у разі віддачі?

Ні. По-перше, ланцюгове гальмо має працювати належним чином. Інструкції щодо перевірки ланцюгового гальма див. у розділі *ТЕХНІЧНЕ ОБСЛУГОВУВАННЯ* на сторінці 75. Рекомендується виконувати цю процедуру кожного разу перед початком використання виробу. По-друге, щоб активувати ланцюгове гальмо, віддача повинна бути сильною. Якщо ланцюгове гальмо занадто чутливе, воно може вмикатися під час нерівної роботи.

• Чи могу я в будь-якому випадку покладатися на ланцюгове гальмо?

Ні. Для забезпечення захисту ланцюгове гальмо має працювати правильно. Під час віддачі гальмо повинно активуватися й зупинити ланцюг. Якщо ви перебуваєте близько до пильної шини, ланцюгове гальмо може не встигнути зупинити ланцюг пилки до того, як він торкнеться вас.



ПОПЕРЕДЖЕННЯ: Попередити віддачу може лише використання вами відповідних технік роботи.

Підключення зарядного пристрою

1. Зарядний пристрій слід приєднувати лише до джерел електроживлення з напругою та частотою, вказаними на таблиці з паспортними даними.

2. Під'єднайте штепсель лише до належним чином заземленої розетки.

Зверніть увагу: Акумулятор не буде заряджатися, якщо його температура перевищує 50 °C (122 °F). Якщо температура акумулятора становитиме більше 50 °C (122 °F), зарядний пристрій почне його охолоджувати.

Заряджання акумулятора

Зверніть увагу: Перед першим використанням акумулятор необхідно зарядити. Новий акумулятор заряджений лише на 30 %.

1. Під'єднайте акумулятор до зарядного пристрою. (Мал. 52)
2. Переконайтеся, що на зарядному пристрої ввімкнувся зелений індикатор заряджання. Це буде означати, що акумулятор під'єднаний до зарядного пристрою правильно. (Мал. 53)
3. Якщо загоряються всі світлодіодні індикатори, це означає, що акумулятор повністю заряджений. (Мал. 54)
4. Щоб від'єднати зарядний пристрій від настінної розетки, витягніть штепсельну вилку. Не тягніть за кабель.
5. Від'єднайте акумулятор від зарядного пристрою.

Зверніть увагу: Детальнішу інформацію можна знайти в посібниках для акумулятора й зарядного пристрою.

Запуск виробу

1. Перевірте механічний пусковий пристрій і його фіксатор. Див. *Перевірка фіксатора механічного пускового пристрою на сторінці 77.*
2. Посуньте передній захисний щиток уперед, щоб задіяти ланцюгове гальмо. (Мал. 38)
3. Установіть акумулятор у тримач акумулятора. (Мал. 55)
4. Натискайте на нижню частину акумулятора, доки не почуєте звук клацання.



УВАГА: Якщо акумулятор не встає в тримач легко, він встановлений неправильно.

(Мал. 56)

5. Натисніть кнопку запуску/зупинки й утримуйте, доки не ввімкнеться зелений світлодіодний індикатор. (Мал. 57)

Використання функції SavE

Цей виріб оснащений функцією енергозбереження – SavE. Функція SavE зменшує швидкість ланцюга та збільшує час експлуатації виробу від акумулятора.

Зверніть увагу: Функція SavE не знижує потужність різання виробу.

1. Натисніть кнопку SavE на кнопковій панелі.
2. Переконайтеся в тому, що зелений світлодіодний індикатор ввімкнувся.
3. Для вимкнення функції натисніть кнопку SavE ще раз. Зелений світлодіодний індикатор вимкнеться. (Мал. 58)

Зупинка виробу

1. Натисніть кнопку увімкнення / вимкнення на кнопковій панелі й утримуйте, доки зелений світлодіодний індикатор не вимкнеться. (Мал. 57)
2. Витягніть акумулятор і натисніть на кнопки виймання акумуляторної батареї, щоб вийняти акумулятор із тримача. (Мал. 59)



ПОПЕРЕДЖЕННЯ: Виймайте акумулятор, коли не використовуєте виріб чи залишаєте його без нагляду. Це допомагає попередити ненавмисний запуск.

Інформація про віддачу



ПОПЕРЕДЖЕННЯ: Віддача може стати причиною серйозних травм або смерті оператора чи сторонніх осіб. Щоб зменшити ризик, ви повинні знати причини віддачі та як запобігти їх виникненню.

Віддача стається тоді, коли зона віддачі шини торкається об'єкта. Віддача може бути раптовою й дуже сильною, через що виріб відкидається в напрямку оператора. (Мал. 60)

Віддача завжди стається в площині різання шини. Зазвичай виріб відкидається в напрямку оператора, але інколи напрямком може бути іншим. Напрямок руху виробу в результаті віддачі залежить від методу експлуатації. (Мал. 61)

Віддача стається тільки тоді, коли зона віддачі шини торкається об'єкта. Не дозволяйте зоні віддачі торкатися предметів. (Мал. 60)

Менший радіус носика шини зменшує силу віддачі.

Використовуйте ланцюг пилки з низькою віддачею, щоб зменшити наслідки віддачі. Не дозволяйте зоні віддачі торкатися предметів.



ПОПЕРЕДЖЕННЯ: Жоден ланцюг пилки не може повністю запобігти віддачі. Завжди дотримуйтеся інструкцій.

Використання техніки розпилення



ПОПЕРЕДЖЕННЯ: Під час різання працюйте на повній потужності, а після кожного розрізання зменшуйте швидкість до холостого ходу.



УВАГА: Уникайте тривалої роботи двигуна на холостому ходу. Це може призвести до його пошкодження.

1. Покладіть стовбур на розпилювальні козли чи якісь напрямні. (Мал. 62)



ПОПЕРЕДЖЕННЯ: Не розпилюйте стовбури, складені купою. Це підвищує ризик віддачі й може призвести до серйозних травм або смерті.

2. Прибирайте обрізки з робочої зони.



ПОПЕРЕДЖЕННЯ: Обрізки в робочій зоні підвищують небезпеку віддачі та ризик втрати рівноваги.

Розрізання стовбура на землі

1. Ріжте стовбур із тягою. Працюйте на повній потужності, але будьте готові до непередбачуваних обставин. (Мал. 63)



ПОПЕРЕДЖЕННЯ: Переконайтеся, що ланцюг пилки не торкається землі під час завершення різання.

2. Розріжте приблизно $\frac{3}{4}$ стовбура та зупиніться. Поверніть стовбур і ріжте з протилежної сторони. (Мал. 64)

Розрізання стовбура, один бік якого розташовано на опорі



ПОПЕРЕДЖЕННЯ: Стежте за тим, щоб під час різання стовбур не зламався. Дотримуйтеся наведених нижче інструкцій.

(Мал. 65)

1. Розріжте стовбур із поштовхом приблизно на $\frac{1}{3}$.
2. Ріжте стовбур із тягою, доки два прорізи не зійдуться. (Мал. 66)

Розрізання стовбура, два кінці якого розташовано на опорі



ПОПЕРЕДЖЕННЯ: Стежте за тим, щоб ланцюг пилки не застряг у стовбурі під час різання. Дотримуйтеся наведених нижче інструкцій.

(Мал. 67)

1. Розріжте стовбур із тягою приблизно на $\frac{1}{4}$.
2. Повністю розріжте решту стовбура з поштовхом. (Мал. 68)



ПОПЕРЕДЖЕННЯ: Якщо ланцюг пилки застряг у стовбурі, зупиніть двигун. Щоб вивільнити виріб, розширте проріз важелем. Не намагайтеся витягнути виріб рукою. Це може призвести до травми, коли виріб раптово вивільниться.

Використання техніки обрізання гілок

Зверніть увагу: Для роботи з товстими гілками використовуйте техніку різання. Див. *Використання техніки розпилення на сторінці 72.*



ПОПЕРЕДЖЕННЯ: За використання техніки обрізання гілок існує великий ризик нещасного випадку. Інструкції з попередження віддачі див. у розділі *Інформація про віддачу на сторінці 72.*



ПОПЕРЕДЖЕННЯ: Відрізуйте гілки одну за одною. Будьте обережні під час різання маленьких гілок, і не зрізайте кущі або багато маленьких гілок одночасно. Малі гілки можуть потрапити в ланцюг пилки та зробити експлуатацію виробу небезпечною.

Зверніть увагу: Якщо потрібно, зрізайте гілки по частинах. (Мал. 69)

1. Зріжте гілки з правого боку стовбура.
 - a) Тримайте пильну шину з правого боку стовбура та притулите корпус виробу до стовбура.
 - b) Виберіть техніку різання відповідно до кута нахилу гілки. (Мал. 70)



ПОПЕРЕДЖЕННЯ: Якщо ви не впевнені в тому, як зрізати гілку, перед продовженням

роботи зверніться до професійного оператора ланцюгової пилки.

2. Зріжте гілки з верхньої частини стовбура.
 - a) Тримайте виріб на стовбурі та переміщуйте пильну шину вздовж нього.
 - b) Ріжте з поштовхом. (Мал. 71)
3. Зріжте гілки з лівого боку стовбура.
 - a) Виберіть техніку різання відповідно до кута нахилу гілки. (Мал. 72)



ПОПЕРЕДЖЕННЯ: Якщо ви не впевнені в тому, як зрізати гілку, перед продовженням роботи зверніться до професійного оператора ланцюгової пилки.

Інструкції щодо того, як зрізати нахилени гілки, див. у розділі *Зрізання нахилених дерев та гілок на сторінці 75.*

Використання техніки валяння дерев



ПОПЕРЕДЖЕННЯ: Для валяння дерев необхідно мати досвід. Якщо можливо, пройдіть підготовчі курси по роботі з ланцюговою пилкою. Зверніться до досвідченого оператора для отримання додаткових знань.

Дотримання безпечної відстані

1. Переконайтеся, що люди навколо вас тримаються на безпечній відстані, яка становить щонайменше $2 \frac{1}{2}$ довжини дерева. (Мал. 73)
2. Перед поваленням слід переконатися в тому, що в зоні падіння дерева немає людей. (Мал. 74)

Розрахунок напрямку падіння

1. Визначте, у якому напрямку треба звалити дерево. Необхідно повалити дерево в місце, де вам буде зручно зрізати гілки та легко розрізати стовбур. Також важливо прийняти стійке положення й мати можливість вільно рухатися.



ПОПЕРЕДЖЕННЯ: Якщо повалити дерево в природному напрямку небезпечно або неможливо, виберіть інший напрямок.

2. Проаналізуйте напрямок природного падіння дерева. Наприклад, нахил і вигин дерева, напрямок вітру, розташування гілок і вагу снігу.
3. Перевірте, чи є перешкоди, наприклад, інші дерева, лінії електропередач, дороги та/або будівлі навколо.
4. Перевірте наявність ознак пошкодження та гниття в стовбурі.



ПОПЕРЕДЖЕННЯ: Гниття в стовбурі може означати, що дерево впаде раніше, ніж ви завершите різання.

5. Переконайтеся, що на дереві немає зламаних або засохлих гілок, які можуть зламатися й ударити вас під час падіння.
6. Не допускайте падіння дерева на інше стояче дерево. Прибирати застрягле дерево небезпечно, адже існує великий ризик нещасних випадків. Див. *Вивільнення дерева, що застрягло на сторінці 75.* (Мал. 75)



ПОПЕРЕДЖЕННЯ: Під час небезпечних робіт із повалення дерев захисні навушники необхідно знімати відразу після завершення пиляння. У цих випадках дуже важливо чути звуки й попереджувальні сигнали.

Очищення стовбура та підготовка шляху відходу

Зріжте всі гілки на висоті плеча та нижче.

1. Зрійте з тягою в напрямку згори вниз. Переконайтеся, що дерево розташовано між вами та виробом. (Мал. 76)
2. Видаліть підлісок із робочої зони навколо дерева. Видаліть усі відрізані матеріали з робочої зони.
3. Перевірте робочу зону на предмет перешкод (наприклад, каміння, гілок і ям). Ви повинні мати вільний шлях відходу, коли дерево почне падати. Шлях відходу має пролягати під кутом приблизно 135 градусів від напрямку падіння.

1. Небезпечна зона
2. Шлях відходу
3. Напрямок падіння

(Мал. 77)

Звалювання дерева

Компанія Husqvarna рекомендує робити направлені надрізи, після чого використовувати метод безпечного кута під час повалення дерева. Метод безпечного кута допомагає зробити правильний розріз падіння та контролювати напрям падіння.



ПОПЕРЕДЖЕННЯ: Не валіть дерева, діаметр яких більш ніж у два рази перевищує довжину шини. Для цього потрібно мати спеціальну підготовку.

Як робити направлені надрізи

1. Зробіть направлені надрізи. Робіть направлені надрізи на 1/4 від діаметра дерева. Між верхнім і нижнім надрізами має бути кут 45°.

- a) Спочатку зробіть верхній надріз. Сумістіть відмітку напрямку падіння (A) на виробі з напрямком падіння дерева (B). Залишайтеся позаду виробу й станьте так, щоб дерево було праворуч від вас. Робіть надрізи з тягою.
 - b) Зробіть нижній надріз. Переконайтеся в тому, що кінець нижнього надрізу розташовано в тій же точці, що й кінець верхнього надрізу. (Мал. 78)
2. Перевірте, щоб внутрішня лінія направленою надрізу була повністю горизонтальною та під прямим кутом (90°) до напрямку падіння. Внутрішня лінія направленою надрізу проходить через точку, де зустрічаються два направлених надрізи. (Мал. 79)

Як робити пропил

Зверніть увагу: Пропил робіться на дереві з протилежної сторони від направлених надрізів.

1. Зробіть пропил розміром приблизно 3–5 см / 1,5–2 дюйми над нижніми направленими надрізами. Пропил має бути виконаний точно горизонтально. (Мал. 80)
2. Якщо у вас є шпичастий буфер, встановіть його за розрізом падіння.
3. Ріжте з тягою, використовуйте повну потужність і повільно вставляйте ланцюг / шину в дерево. Переконайтеся в тому, що дерево не впаде в небажаному напрямку.
4. Як тільки глибина розрізу буде достатньою, вставте в нього клин чи лом. (Мал. 81)
5. Завершуйте пропил паралельно внутрішній лінії направленою надрізу. Переконайтеся в тому, що відстань між ними складає не менше 1/10 діаметра стовбура. Не пропилена частина стовбура називається розрізом падіння. Від розрізу падіння залежить напрям падіння. (Мал. 82)



ПОПЕРЕДЖЕННЯ: Якщо розріз падіння відсутній або занадто тонкий, ви не зможете контролювати напрям падіння. Також контролювати напрям падіння неможливо, якщо направлені надрізи та пропил виконані неправильно.

(Мал. 83)

6. У такому разі дерево буде падати саме або за допомогою клина чи лома. (Мал. 84)

Зверніть увагу: Використовуйте шину з довжиною, більшою за діаметр дерева. Це дозволить робити пропил і направлені надрізи одним рухом за раз. Див. *Аксесуари на сторінці 83*, щоб дізнатися

рекомендовану довжину шини для використання на вашому виробі.

(Мал. 85)

Вивільнення дерева, що застрягло



ПОПЕРЕДЖЕННЯ: Прибирати застрягле дерево дуже небезпечно, адже існує великий ризик нещасних випадків. Уникайте небезпечної зони й не намагайтеся звалити дерево, що застрягло.

(Мал. 86)

Найбезпечнішим є використання однієї з таких лебідок:

- встановленої на тракторі; (Мал. 87)
- переносної. (Мал. 88)

Зрізання нахилених дерев та гілок

1. Визначте, у який бік схиляється дерево або гілка.
2. Визначте, де розташована точка максимального напруження. (Мал. 89)
3. Визначте найбезпечнішу процедуру зняття напруження.

Зверніть увагу: У деяких випадках єдиною безпечною процедурою є використання лебідки, а не виробу.

4. Станьте там, де дерево або гілка не зможуть ударити вас, коли напруження буде знято. (Мал. 90)
5. Зробіть один або кілька прорізів достатньої глибини, щоб зменшити напруження. Зробіть проріз у місці максимального напруження або біля нього. Зламайте гілку чи дерево в точці найбільшого напруження. (Мал. 91)



ПОПЕРЕДЖЕННЯ:

Заборонено робити прямий зріз на нахиленому дереві чи гілці.



ПОПЕРЕДЖЕННЯ:

Будьте дуже обережні під час зрізання нахилених дерев. Існує ризик того, що дерево швидко рухатиметься до або після того, як ви його зріжете. Якщо перебувати в неправильному положенні або робити проріз неправильно, можна отримати серйозні травми.

6. Якщо необхідно зрізати дерево або гілку впоперек, зробіть 2–3 прорізи глибиною 2 дюйми на відстані 1 дюйм. (Мал. 92)
7. Продовжуйте розрізати, доки дерево чи гілка не зігнуться й напруження не буде знято. (Мал. 93)
8. Після зняття напруження ріжте дерево чи гілку з протилежної сторони від вигину.

ТЕХНІЧНЕ ОБСЛУГОВУВАННЯ

Вступ



ПОПЕРЕДЖЕННЯ: Перед технічним обслуговуванням уважно прочитайте розділ про правила техніки безпеки.

Нижче наведено перелік заходів технічного обслуговування, які слід виконувати. Щоб отримати більше інформації, див. *ТЕХНІЧНЕ ОБСЛУГОВУВАННЯ* на сторінці 75.

Графік технічного обслуговування



ПОПЕРЕДЖЕННЯ: Перед технічним обслуговуванням необхідно виймати акумулятор.

| Технічне обслуговування | Перед використанням | Щотижня | Щомісяця |
|---|---------------------|---------|----------|
| Очистьте зовнішні деталі виробу. | X | | |
| Переконайтеся, що механічний пусковий пристрій і його фіксатор працюють правильно з точки зору безпеки. | X | | |

| Технічне обслуговування | Перед використанням | Щотижня | Щомісяця |
|--|---------------------|---------|----------|
| Очистьте гальмо ланцюга й переконайтеся, що воно працює безпечно. Перевірте утримувач ланцюга на відсутність пошкоджень. Замініть у разі потреби. | X | | |
| Повертайте пильну шину для більш рівномірного зношування. Переконайтеся, що отвір для змащування в пильній шині не забитий. Очистьте канавку шини. | X | | |
| Переконайтеся, що різець і його кожух не мають тріщин та пошкоджень. Якщо різець чи його кожух мають тріщини або зазнавали ударів, замініть їх. | X | | |
| Переконайтеся, що пильна шина й ланцюг пилки отримують достатню кількість мастила. | X | | |
| Перевірте ланцюг пилки. Перевірте ланцюг на наявність тріщин і переконайтеся, що він не жорсткий та не надмірно зношений. Замініть у разі потреби. | X | | |
| Нагостріть ланцюг пилки. Перевірте його натяг і стан. Перевірте приводну зірочку на наявність зношення й за необхідності замініть її. | X | | |
| Почистьте всмоктувач повітря виробу. | X | | |
| Переконайтеся, що всі гвинти й гайки затягнуті. | X | | |
| Переконайтеся в правильності роботи кнопкової панелі й відсутності будь-яких її пошкоджень. | X | | |
| За допомогою напилка приберіть будь-які нерівності на краях пильної шини. | | X | |
| Перевірте з'єднання між акумулятором і виробом. Перевірте з'єднання між акумулятором і зарядним пристроєм. | | | X |
| Спорожніть й очистьте паливний бак. | | | X |
| Обережно продуйте вентиляційні отвори зарядного пристрою та акумулятора стисненим повітрям. | | | X |

Технічне обслуговування й перевірка захисних пристроїв виробу

Перевірка переднього захисного щитка

Регулярно перевіряйте стан передньої огорожі для захисту рук і справність інерційного гальма.

1. Передній захисний щиток не повинен бути пошкоджений або деформований, на ньому не має бути дефектів на кшталт тріщин. (Мал. 94)
2. Переконайтеся, що передній захисний щиток рухається вільно та встановлений відповідним чином. (Мал. 95)
3. Поставте виріб із зупиненим двигуном на пень або іншу стійку поверхню.
4. Тримайтеся за задню ручку й відпустіть передню ручку. Дайте виробу нахилитися в сторону пня. (Мал. 96)
5. Переконайтеся в тому, що коли пильна шина зіштовхується з пнем, спрацьовує ланцюгове гальмо.

Перевірка активатора гальма

1. Поставте виріб на тверду поверхню та ввімкніть його. Див. *Вступ на сторінці 70.*



ПОПЕРЕДЖЕННЯ:

Переконайтеся, що ланцюг пилки не торкається землі чи будь-яких предметів.

2. Охопіть пальцями рукоятки й міцно утримуйте виріб. (Мал. 37)
3. Увімкніть виріб на повну потужність та нахиліть лівий зап'ясток вперед у напрямку переднього захисного щитка, щоб активувати ланцюгове гальмо. Ланцюг пилки має негайно зупинитися. (Мал. 97)



ПОПЕРЕДЖЕННЯ:

Не відпускайте передню ручку!

Перевірка фіксатора механічного пускового пристрою

1. Переконайтеся в тому, що механічний пусковий пристрій і фіксатор рухаються вільно, а зворотна пружина працює правильно. (Мал. 98)
2. Натисніть на фіксатор механічного пускового пристрою й переконайтеся в тому, що він повертається до початкового положення, коли ви відпускаєте його. (Мал. 99)
3. Перевірте, чи блокується механічний пусковий пристрій на холостому ході, коли ви відпускаєте фіксатор. (Мал. 100)
4. Увімкніть виріб і повністю натисніть курок газу.
5. Відпустіть механічний пусковий пристрій та переконайтеся, що ланцюг пилки зупинився й більше не рухається. Якщо ланцюг продовжує обертатися, коли механічний пусковий пристрій перебуває на холостому ході, зверніться до свого сервісного дилера.

Перевірка утримувача ланцюга

1. Переконайтеся, що утримувач ланцюга не пошкоджений.
2. Переконайтеся, що утримувач ланцюга перебуває в стабільному положенні та встановлений на корпус виробу. (Мал. 41)

Перевірка клавішної панелі

1. Запустіть виріб. Див. *Експлуатація на сторінці 70*
2. Натисніть кнопку увімкнення / вимкнення ще раз.
3. Переконайтеся, що в разі натискання й утримання кнопки виріб зупиняється. Зелений світлодіодний індикатор вимкнеться. (Мал. 57)

Перевірка акумулятора й акумуляторного відсіку

1. Акумулятор й акумуляторний відсік необхідно чистити м'якою щіткою. (Мал. 101)
2. Переконайтеся, що всі вентиляційні отвори та з'єднувачі акумулятора чисті.
3. Переконайтеся, що акумуляторна батарея не пошкоджена й не має інших дефектів. (Мал. 102)

Перевірка зарядного пристрою

1. Переконайтеся, що зарядний пристрій і шнур живлення не пошкоджені. Перевірте їх на наявність тріщин й інших дефектів.

Очищення системи охолодження

Виріб оснащений системою охолодження, який підтримує його температуру якомога нижчою.

Система охолодження включає в себе всмоктувач повітря з лівої сторони виробу й вентилятор на двигуні.

1. Очищуйте систему охолодження за допомогою щітки щотижня або, за необхідності, частіше. (Мал. 103)
2. Переконайтеся в тому, що система охолодження не забруднена чи не забита.



УВАГА: Забруднена чи забита система охолодження може спричинити значне перегрівання виробу. Це, у свою чергу, призводить до пошкодження поршня й циліндра.

Нагострювання ланцюга пилки

Інформація щодо пильної шини й ланцюга пилки



ПОПЕРЕДЖЕННЯ: Під час роботи з ланцюгом пилки або його обслуговування використовуйте захисні рукавиці. Нерухомих ланцюг пилки також може завдати травми.

Необхідно замінити зношені чи пошкоджені шину та ланцюг комбінаціями шини й ланцюга, рекомендованими компанією Husqvarna. Це необхідно, щоб підтримувати роботу функцій безпеки виробу. Список рекомендованих комбінацій пильних шин і ланцюгів для заміни див. тут: *Аксесуари на сторінці 83*.

- Довжина пильної шини, дюйми/см. Інформацію про довжину пильної шини зазвичай можна знайти на задньому кінці пильної шини. (Мал. 104)
- Кількість зубців на веденій зірочці шини (Т). (Мал. 105)
- Крок ланцюга, дюймів. Проміжки між приводними ланками ланцюга повинні збігатися з проміжками між зубцями на веденій зірочці шини й приводній зірочці. (Мал. 106)
- Кількість передавальних ланок. Кількість приводних ланок визначається відповідно до типу пильної шини. (Мал. 107)
- Ширина паза шини, дюймів / мм. Ширина паза шини має бути такою ж, як і ширина приводних ланок. (Мал. 108)
- Отвір для мастила для ланцюга та отвір для натягу ланцюга. Шину має бути вирівняно відносно виробу. (Мал. 109)
- Ширина приводних ланок, мм / дюймів. (Мал. 110)

Загальна інформація про нагострювання різців

Забороняється використовувати виріб із тупим ланцюгом. Якщо ланцюг затуплений, потрібно застосовувати більший тиск, щоб протиснути шину пилки через деревину. Якщо ланцюг дуже затуплений, у результаті пилання буде з'являтися тирса, а не стружка.

Гострий ланцюг врізається в деревину, створюючи довгу й товсту стружку.

Різальний зубець (А) й обмежувач глибини (В) разом створюють різальну частину ланцюга – різець. Різиця виниці цих двох деталей є глибиною різання. (Мал. 111)

Під час нагострення зубця врахуйте:

- Кут заточування. (Мал. 112)
- Кут різання. (Мал. 113)
- Положення напилка. (Мал. 114)
- Діаметр круглого напилка. (Мал. 115)

Без відповідного інструменту буде важко правильно нагострити ланцюг. Використовуйте напилки Husqvarna відповідного розміру. Це допоможе підтримувати максимальну продуктивність різання й мінімальну небезпеку віддачі.



ПОПЕРЕДЖЕННЯ: Якщо не дотримуватись інструкцій із правильного нагострювання, сила віддачі значно підвищуватиметься.

Зверніть увагу: Інформацію щодо нагострювання ланцюга див. тут: *Нагострювання різців на сторінці 78.*

Нагострювання різців

1. Для нагострювання різальних зубців використовуйте круглий напилки і шаблон для напилка. (Мал. 116)

Зверніть увагу: Інформацію щодо рекомендованих компанією Husqvarna напилків і їх розмірів див. тут: *Аксесуари на сторінці 83.*

2. Правильно прикладайте напилки до різця. Див. інструкції до напилка.
3. Переміщуйте напилки від внутрішньої сторони різця назовні. Зменшуйте тиск під час повернення напилка назад. (Мал. 117)
4. Зніміть матеріал з одного боку всіх різців.
5. Переверніть виріб і зніміть матеріал з іншого боку.
6. Переконайтеся, що всі різці однакової довжини.

Загальна інформація щодо зміни висоти обмежувача глибини різання

Значення глибини різання (С) зменшується після загострювання різців (А). Для підтримки максимальної продуктивності різання необхідно прибирати металеву стружку з обмежувача глибини різання (В), щоб отримати рекомендоване значення глибини. Інструкції щодо того, як отримати правильну висоту обмежувача глибини різання для вашої

ланцюгової пилки, див. у розділі *Аксесуари на сторінці 83.*

(Мал. 118)



ПОПЕРЕДЖЕННЯ: Небезпека віддачі збільшується, якщо обмежувач глибини різання встановлено надто високо!

Регулювання висоти глибиноміра

Перед налаштуванням висоти обмежувача глибини різання чи нагострювання різців див. інструкції в розділі *Нагострювання різців на сторінці 78.* Рекомендовано змінювати висоту обмежувача глибини різання після кожного третього загострювання різців.

Для правильного налаштування глибини різання й різців рекомендується використовувати наш пристрій для вимірювання висоти обмежувача глибини різання.

(Мал. 119)

1. Для налаштування обмежувача глибини різання використовуйте плоский напилки і пристрій для вимірювання висоти обмежувача глибини різання. Для вибору правильного налаштування та скосу глибини різання використовуйте лише пристрій для обмеження глибини різання компанії Husqvarna.

2. Установіть пристрій для вимірювання висоти обмежувача глибини різання на ланцюг пилки.

Зверніть увагу: Детальнішу інформацію щодо експлуатації ви знайдете в інструкції до пристрою вимірювання висоти обмежувача глибини різання.

3. За допомогою плоского напилка видаліть частину обмежувача глибини різання, що виступає над пристроєм для вимірювання висоти обмежувача глибини. (Мал. 120)

Натягування ланцюга пилки



ПОПЕРЕДЖЕННЯ: Ланцюг пилки з неправильним натягом може зіскочити із шини й призвести до серйозної травми чи смерті.

У міру використання ланцюга його довжина збільшується. Дуже важливо регулярно налаштовувати ланцюг пилки.

Щоразу після доливання олії для ланцюга перевіряйте його натяг.

Зверніть увагу: У новій пилки є період припрацювання, протягом якого натяг необхідно перевіряти частіше.

1. Розгорніть головку, доки вона не розкриється. (Мал. 121)
2. Поверніть головку проти годинникової стрілки, щоб послабити кришку приводної зірочки. (Мал. 122)
3. Повертайте колесо натяжного механізму ланцюга, щоб налаштувати натяг ланцюга. Ланцюг має щільно прилягати до шини. (Мал. 123)

Зверніть увагу: Повертайте колесо вниз (+), щоб збільшити натяг, або вгору (-), щоб зменшити натяг. Ланцюг натягнутий правильно, коли ви можете легко його обернути, але він щільно прилягає до пильної шини.

4. Поверніть головку за годинниковою стрілкою, щоб затягнути її. (Мал. 124)
5. Складіть головку, щоб зафіксувати натяг. (Мал. 125)

Перевірка змащування ланцюга пилки

Під час кожної третьої зарядки акумулятора перевіряйте змащування ланцюга пилки.

1. Запустіть виріб і дайте йому попрацювати на 3/4 потужності. Утримуйте шину над поверхнею світлого кольору на висоті приблизно 20 см (8 дюймів).
2. Якщо рівень змащування ланцюга достатній, через 1 хвилину ви побачите виразний слід мастила. (Мал. 126)
3. Якщо рівень змащування ланцюга недостатній, виконайте наступні перевірки.
 - a) Перевірте канал подачі мастила на шині й переконайтеся, що він не забитий. Прочистьте за необхідності. (Мал. 127)
 - b) Перевірте канавку на краю шини й переконайтеся, що вона чиста. Прочистьте за необхідності. (Мал. 128)
 - c) Переконайтеся, що ведена зірочка шини вільно обертається, і що отвір для змащування на ній не забитий. Прочистьте й змастіть за необхідності. (Мал. 129)
4. Якщо після виконання наведених вище кроків змащування ланцюга не виконується належним чином, зверніть до свого сервісного дилера.

Технічне обслуговування приводної зірочки ланцюга

Система приводу містить у собі приводну зірочку.

(Мал. 130)

Приводну зірочку ланцюга слід обслуговувати наступним чином:

1. регулярно перевіряйте ступінь зношення приводної зірочки. Замінійте приводну зірочку в разі значного зношення;
2. замінійте приводну зірочку під час заміни ланцюга.

Перевірка різального обладнання

1. Переконайтеся, що в заклепках і ланках немає тріщин і що всі заклепки закріплені. Замініть їх, якщо це необхідно. (Мал. 131)
2. Переконайтеся, що ланцюг пилки легко згинається. Замініть ланцюг пилки, якщо він жорсткий.
3. Щоб перевірити заклепки й ланки на наявність зношення, порівняйте ланцюг вашої пилки з новим.
4. Замініть ланцюг пилки, якщо найдовша частина різця стала меншою за 4 мм (0,16 дюйма). Також замініть ланцюг пилки, якщо на різцях є тріщини. (Мал. 132)

Перевірка шини

1. Переконайтеся, що канал подачі мастила не заблокований. Очистьте його, якщо необхідно. (Мал. 127)
2. Перевірте, чи є на краях шини задирки. Видаліть задирки напилком. (Мал. 133)
3. Очистьте паз у пильній шині. (Мал. 128)
4. Перевірте канавку на шині на наявність зношення. За необхідності замініть пильну шину. (Мал. 134)
5. Упевніться, що кінчик різальної шини не занадто твердий чи зношений. (Мал. 135)
6. Переконайтеся, що ведена зірочка шини вільно обертається, і що отвір для змащування на ній не забитий. Очистьте та змастіть за необхідності. (Мал. 129)
7. Щодня повертайте пильну шину, щоб подовжити термін її служби. (Мал. 136)

Усунення несправностей

Графік пошуку несправностей

Табл.

Коди можливих несправностей, що можуть з'являтися на кнопковій панелі виробу.

| Світлодіодний дисплей | Можливі несправності | Рекомендовані дії |
|--------------------------------------|--|---|
| Блимає індикатор попередження. | Увімкнено гальмо ланцюга. | Щоб вимкнути гальмо ланцюга, потягніть назад передню огорожу для захисту рук. |
| | Відхилення температури від норми. | Дайте виробу час, щоб охолонути. |
| | Перевантаження. Різальну насадку заклинило. | Шина пилки застрягла. Вивільніть шину пилки |
| | Одночасно натиснуто курок-вимикач та кнопку включення. | Відпустіть механічний пусковий пристрій, після чого виріб буде увімкнено. |
| Блимає зелений світлодіод включення. | Недостатня напруга акумуляторної батареї. | Зарядіть акумулятор. |
| Горить індикатор попередження. | Обслуговування. | Зверніться до свого сервісного дилера. |

Табл.

Діагностика несправностей акумуляторної батареї та/або зарядного пристрою під час зарядки.

| Світлодіодний дисплей | Можливі несправності | Рекомендовані дії |
|--------------------------------|--|--|
| Блимає індикатор попередження. | Батарея розряджена. | Зарядіть акумулятор. |
| | Відхилення температури від норми. | Акумулятор дозволяється використовувати за навколишньої температури від -10°C / 14°F до 40°C / 104°F . |
| | Надлишкова напруга. | Переконайтеся, що напруга в мережі відповідає номінальним значенням, зазначеним на табличці з паспортними даними виробу. Вийміть акумулятор із зарядного пристрою. |
| Горить індикатор попередження. | Завелика різниця напруги між елементами акумуляторної батареї (1 В). | Зверніться до свого сервісного дилера. |

Табл.

| Світлодіодний дисплей | Можливі несправності | Рекомендовані дії |
|--------------------------------|-----------------------------------|---|
| Блимає індикатор попередження. | Відхилення температури від норми. | Акумулятор дозволяється використовувати за навколишньої температури від 5 °C / 41 °F до 40 °C / 104 °F. |
| Горить індикатор попередження. | | Зверніться до свого сервісного дилера. |

Транспортування, зберігання й утилізація

Транспортування та зберігання

- На літій-іонні акумулятори поширюються правила щодо небезпечного вантажу.
- У разі перевезення пасажирським або вантажним транспортом дотримуйтеся спеціальних вимог щодо упаковки й маркування (це правило також стосується третіх осіб і експедиторів).
- Перш ніж відправляти виріб, проконсультуйтеся з особою, що пройшла спеціальну підготовку щодо поводження з небезпечними матеріалами. Дотримуйтеся всіх застосованих національних норм і правил.
- Перед пакуванням акумулятора ізолюйте відкриті контакти. Зафіксуйте акумулятор в упаковці, щоб він не рухався.
- Готуючись до зберігання чи транспортування інструмента, завжди слід виймати акумулятор.
- Зберігайте акумулятор і зарядний пристрій у сухих приміщеннях, захищених від вологи й низьких температур.
- Заборонено зберігати акумулятор у місці, де можуть утворюватися статичні заряди. Не зберігайте акумулятор у металевій коробці.
- Зберігайте акумулятор за температури 5–25 °C (41–77 °F) у захищеному від прямих сонячних променів місці.
- Зберігайте зарядний пристрій за температури 5–45 °C (41–113 °F) у захищеному від прямих сонячних променів місці.
- Використовуйте зарядний пристрій лише за температури навколишнього середовища 5–40 °C (41–104 °F).
- Перед довготривалим зберіганням акумулятор необхідно зарядити на 30–50 %.

- Зберігайте зарядний пристрій у сухому закритому приміщенні.
- Зберігайте акумулятор і зарядний пристрій окремо. Не дозволяйте дітям й іншим особам без належної підготовки торкатися обладнання. Зберігайте обладнання в приміщеннях, які можна закрити на замок.
- Перед тривалим зберіганням промийте виріб і проведіть повне технічне обслуговування.
- Під час транспортування й зберігання використовуйте чохол для транспортування, що допоможе захистити виріб від травм і пошкоджень.
- Під час транспортування надійно закріплюйте виріб.

Утилізація акумулятора, зарядного пристрою й виробу

Символ, наведений нижче, означає, що цей виріб не можна утилізувати разом із побутовими відходами. Утилізацію необхідно проводити на підприємстві з переробки відходів електричного й електронного обладнання. Це допоможе запобігти шкоді навколишньому середовищу й людям.

Щоб отримати детальнішу інформацію, проконсультуйтеся з органами місцевої влади, місцевою службою переробки відходів чи вашим дилером.

(Мал. 21)

Зверніть увагу: Символ нанесений на виріб чи упаковку виробу.

Технічні характеристики

Технічні характеристики

| | |
|--|---|
| | 120i |
| Платформа | CS100EU |
| Двигун | |
| Тип | Двигун постійного струму (без щіток) 36 В |
| Технічні характеристики | |
| Режим зменшеного споживання енергії | savE |
| Система змащування | |
| Тип насоса оливи | Автоматичний |
| Ємність бака для оливи, літрів | 0,20 |
| Вага | |
| Ланцюгова пилка без акумулятора, шини, ланцюга та з порожнім баком під мастило для ланцюга, кг | 2,95 |
| Випромінювання шуму ⁷ | |
| Рівень звукової потужності, вимірюваний у децибелах (A) | 98 |
| Гарантований рівень звукової потужності, L _{WA} дБ(A) | 101 |
| Рівні звуку ⁸ | |
| Еквівалентний рівень звукового тиску на вухо оператора, дБ(A) | 88 |
| Рівні вібрації ⁹ | |
| Ланцюг пилки / пильна шина | |
| Рекомендована довжина шини, дюймів / см | 12 / 30 |
| Ефективна довжина різання, дюймів / см | 10 / 26 |
| Тип приводного зубчастого колеса / кількість зубців | Прямозубе/6 |
| Максимальна швидкість ланцюга/(режим savE), м/с | 11,5 (10) |

⁷ Випромінювання шуму в середовище, виміряне як звукова потужність (L_{WA}), відповідає директиві ЄС 2000/14/ЄС.

⁸ Еквівалент рівня звукового тиску, згідно зі стандартом ISO 22868, обчислюється у вигляді суми енергії за певний проміжок часу за різних умов праці та рівнів звукового тиску й умов праці. Типовий статистичний розкид для еквівалентних рівнів звукового тиску зазвичай являє собою відхилення в розмірі 2,5 дБ (A).

⁹ Зазначений рівень вібрації є максимальним для рукоятки. Стандартна статистична розбіжність для рівня вібрації складає 1,5 м/с².

Аксессуары

Комбінації шин і ланцюгів пилки

Наведені нижче різальні насадки рекомендовано для використання з Husqvarna 120i.









| Пилкова шина | | | | Пилковий ланцюг | |
|-----------------|----------------------|---------------|------------------------------------|-----------------|-----------------------------------|
| Довжина, дюймів | Крок ланцюга, дюймів | Вимірювач, мм | Макс. радіус кінцевої частини шини | Тип | Довжина, передавальні ланки (шт.) |
| 12 | 3 / 8 | 1,1 | 7T | Husqvarna H38 | 45 |

Обладнання для заточування та кути заточування

Щоб забезпечити правильність кута заточування, використовуйте напилки Husqvarna. Для заточування

ланцюга пилки рекомендуємо завжди застосовувати напилки Husqvarna. Номери деталей наведені в таблиці нижче.

Якщо ви не знаєте, який ланцюг встановлено на вашій пилці, зверніться до свого сервісного дилера.

| | | | | | | | |
|---|---|---|---|---|---|---|---|
|  |  |  |  |  |  |  |  |
| 38 | 11/64 дюйма / 4,5 мм | 75° | 30° | 0° | 0,025 дюйма / 0,65 мм | 5056981-03 | 5795588-01 |

Схвалені акумулятори

Із цим інструментом слід використовувати тільки оригінальні акумулятори Husqvarna BLI.

Схвалені акумулятори для виробу

| Акумулятор | BLI20 | | BLI22 | |
|-------------------------------|--------------|---------|--------------|---------------|
| | Літій-іонний | | Літій-іонний | |
| Ємність батареї, ампер-години | 4,2 (VTC4) | 4 (HD2) | 4,2 (VTC4) | 4,0 (EVE 20P) |
| Напруга, В | 36 | 36,5 | 36 | 36 |
| Маса, фунти/кг | 2,6/1,2 | 2,6/1,2 | 2,6/1,2 | 2,6/1,2 |

Схвалені зарядні пристрої для виробу

| Зарядний пристрій | QC80 | 40-C80 |
|--------------------------|---------|---------|
| Напруга електромережі, В | 100–240 | 100–240 |

| Зарядний пристрій | QC80 | 40-C80 |
|--|-------------|---------------|
| Частота, Гц | 50–60 | 50–60 |
| Потужність, Вт | 100 | 72 |
| Вихідна напруга, В пост. струму / ампер, А | 36/2 | 43 / 1,6 |

Декларація відповідності ЄС

Декларація відповідності ЄС

Husqvarna AB, SE-561 82 Huskvarna, Sweden,
тел.: +46-36-146500, заявляє під свою виключну
відповідальність, що акумуляторні ланцюгові пилки
Husqvarna 120i (платформа CS100EU) із серійними
номерами, що датуються будь-яким роком,
починаючи з 2021 (рік зазначено нешифрованим
текстом на пластинці технічних даних перед серійним
номером), відповідають вимогам ДИРЕКТИВ РАДИ
ЄС:

- від 17 травня 2006 р. «Стосовно механічного обладнання» **2006/42/ЄС**.
- від 26 лютого 2014 р. «Про електромагнітну сумісність» **2014/30/EU**.
- Від 8 червня 2011 р. «Про обмеження використання деяких небезпечних речовин» **2011/65/EU**.
- від 8 травня 2000 р. «Про випромінювання шуму до навколишнього середовища» **2000/14/ЄС**;

Застосовано такі стандарти:

EN 60745-1:2009+A11:2010, EN 60745-2-13:2009+A1:2010, EN 55014-1:2006+A1:2009+A2:2011, EN 61000-4-2:2009, EN 61000-4-3:2006+A1:2008, EN IEC63000:2018.

Уповноважений орган: компанія TÜV Rheinland LGA Products GmbH, Tillystrasse 2, D-90431 Nuernberg, Germany, 0197 виконала типову перевірку ЄС згідно з пунктом 3b статті 12 директиви Ради ЄС «Про машини та механізми» (2006/42/ЄС).

Свідоцтво має номер: **BM 50520997 0001**

Ця ланцюгова пилка відповідає зразку, що пройшов типову перевірку ЄС.

Відомості стосовно випромінювання шуму див. у *Технічні характеристики на сторінці 82.*

Huskvarna, 2021-10-04



Пер Мартінссон, директор відділу НДДКР, управління проектуванням і концепціями розвитку розробки ручних інструментів

Відповідальний за технічну документацію

Περιεχόμενα

| | | | |
|--------------------|-----|--|-----|
| Εισαγωγή..... | 86 | Αντιμετώπιση προβλημάτων..... | 105 |
| Ασφάλεια..... | 87 | Μεταφορά, αποθήκευση και απόρριψη..... | 106 |
| Συναρμολόγηση..... | 94 | Τεχνικά στοιχεία..... | 107 |
| Λειτουργία..... | 95 | Αξεσουάρ..... | 108 |
| Συντήρηση..... | 101 | Δήλωση Συμμόρφωσης ΕΚ..... | 110 |

Εισαγωγή

Περιγραφή προϊόντος

Αυτό το προϊόν είναι ένα μοντέλο αλυσοπρίονου με ηλεκτρικό μοτέρ.

Εργαζόμεστε συνεχώς για απολαμβάνετε μεγαλύτερη ασφάλεια και υψηλότερη απόδοση κατά τη διάρκεια της εργασίας. Απευθυνθείτε στον αντιπρόσωπο σέρβις για περισσότερες πληροφορίες.

Επισκόπηση προϊόντος

(Εικ. 1)

1. Προφυλακτήρας μπροστινού χεριού
2. Πληκτρολόγιο
3. Κουμπί λειτουργίας εξοικονόμησης SavE
4. Προειδοποιητική ένδειξη
5. Κουμπί εκκίνησης/διακοπής λειτουργίας
6. Ασφάλεια σκανδάλης γκαζιού
7. Οπίσθια χειρολαβή με προφυλακτήρα δεξιού χεριού
8. Περιβλήμα φτερωτής
9. Ντεπόζιτο λαδιού αλυσίδας
10. Φορπιστής μπαταρίας QC80
11. Καλώδιο τροφοδοσίας
12. Ένδειξη λειτουργίας και προειδοποίησης
13. Συνδετήρας
14. Εγχειρίδιο χρήσης
15. Κάλυμμα λάμας οδήγησης
16. Κάλυμμα οδοντωτού τροχού μετάδοσης κίνησης
17. Τροχός τεντώματος αλυσίδας
18. Χειρόβιδα
19. Συγκρατητής αλυσίδας
20. Οδοντωτός προφυλακτήρας
21. Γρανάζι μύτης της λάμας
22. Αλυσίδα πριονιού
23. Λάμα οδήγησης
24. Εμπρόσθια χειρολαβή
25. Σκανδάλη γκαζιού
26. Μπαταρία
27. Κουμπί απελευθέρωσης μπαταρίας
28. Κατάσταση μπαταρίας
29. Κουμπί, κατάσταση μπαταρίας
30. Προειδοποιητική ένδειξη
31. Φορπιστής μπαταρίας 40-C80

Προβλεπόμενη χρήση

Αυτό το προϊόν προορίζεται για την κοπή ξύλου.

Περιεχόμενα Μπορεί να ισχύουν εθνικοί κανονισμοί που θέτουν όρια στη χρήση του προϊόντος.

Σύμβολα στο προϊόν

- (Εικ. 2) Κίνδυνος σοβαρού τραυματισμού ή θανάτου του χειριστή ή άλλων ατόμων. Να είστε προσεκτικοί και να χρησιμοποιείτε το προϊόν σωστά.
- (Εικ. 3) Διαβάστε προσεκτικά το εγχειρίδιο χρήσης και κατανοήστε τις οδηγίες προτού θέσετε σε λειτουργία το προϊόν.
- (Εικ. 4) Φοράτε εγκεκριμένο κράνος προστασίας, μέσα προστασίας ακοής και ματιών.
- (Εικ. 5) Αυτό το προϊόν συμμορφώνεται με τις ισχύουσες οδηγίες ΕΚ.
- (Εικ. 6) Εκπομπές θορύβου στο περιβάλλον σύμφωνα με την ευρωπαϊκή οδηγία 2000/14/ΕΚ και τη νομοθεσία της Νότιας Νέας Ουαλίας "Κανονισμός για την προστασία των περιβαλλοντικών δράσεων (έλεγχος θορύβου) του 2017". Τα στοιχεία για τις εκπομπές θορύβου βρίσκονται στην επίστα του μηχανήματος και στο κεφάλαιο "Τεχνικά στοιχεία".
- (Εικ. 7) Για το χειρισμό του αλυσοπρίονου πρέπει να χρησιμοποιούνται και τα δύο χέρια του χειριστή.
- (Εικ. 8) Μην χειρίζεστε το αλυσοπρίονο κρατώντας το μόνο με το ένα χέρι.

- (Εικ. 9) Μην αφήνετε την άκρη (μύτη) της λάμας να έρχεται σε επαφή με κανένα αντικείμενο.
- (Εικ. 10) Προειδοποίηση! Όταν μύτη της λάμας αγγίξει ένα αντικείμενο, μπορεί να προκληθεί κλώτσημα. Αυτό προκαλεί την εκσφενδόνιση της λάμας οδήγησης προς την κατεύθυνση του χειριστή. Κίνδυνος σοβαρού τραυματισμού ή θανάτου.
- (Εικ. 11) Η κατεύθυνση περιστροφής της αλυσίδας προιονιού και το μέγιστο μήκος της λάμας οδήγησης.
- (Εικ. 12) Φρένο αλυσίδας, ενεργοποιημένο (δεξιά). Φρένο αλυσίδας, απενεργοποιημένο (αριστερά).
- (Εικ. 13) Πλήρωση λαδιού αλυσίδας.
- (Εικ. 14) Συνεχές ρεύμα.
- (Εικ. 15) Αποφύγετε την έκθεση στη βροχή.
- (Εικ. 16) **Περιβαλλοντική σήμανση.** Το προϊόν ή η συσκευασία του προϊόντος δεν αποτελεί οικιακό απόρριμμα. Ανακυκλώστε το

σε κέντρο ανακύκλωσης ηλεκτρικού και ηλεκτρονικού εξοπλισμού.

- (Εικ. 20) Η πινακίδα στοιχείων δείχνει τον αριθμό σειράς. Το **yyyy** είναι το έτος παραγωγής, το **ww** είναι η εβδομάδα παραγωγής.

Περιεχόμενα Άλλα σύμβολα/σήματα που υπάρχουν στο προϊόν αναφέρονται σε απαιτήσεις πιστοποίησης για ορισμένες αγορές.

Σύμβολα στην μπαταρία ή/και στο φορτιστή της μπαταρίας

- (Εικ. 21) Ανακυκλώστε αυτό το προϊόν σε κέντρο ανακύκλωσης ηλεκτρικού και ηλεκτρονικού εξοπλισμού. (Ισχύει μόνο για την Ευρώπη)
- (Εικ. 17) Μετασχηματιστής εξασφαλισμένης λειτουργίας σε περίπτωση βλάβης.
- (Εικ. 18) Χρησιμοποιείτε και φυλάσσετε το φορτιστή μπαταρίας μόνο σε εσωτερικούς χώρους.
- (Εικ. 19) Διπλή μόνωση.

Ασφάλεια

Ορισμοί για την ασφάλεια

Οι παρακάτω ορισμοί παρέχουν το βαθμό σοβαρότητας για κάθε προειδοποιητική λέξη.



ΠΡΟΕΙΔΟΠΟΙΗΣΗ: Τραυματισμός ατόμων.



ΠΡΟΣΟΧΗ: Ζημιά του προϊόντος.

Περιεχόμενα Αυτές οι πληροφορίες διευκολύνουν τη χρήση του προϊόντος.

Γενικές προειδοποιήσεις ασφαλείας ηλεκτρικού εργαλείου



ΠΡΟΕΙΔΟΠΟΙΗΣΗ: Διαβάστε όλες τις προειδοποιήσεις ασφαλείας και όλες τις οδηγίες. Η μη τήρηση των προειδοποιήσεων

και των οδηγιών μπορεί να προκαλέσει ηλεκτροπληξία, πυρκαγιά ή/και σοβαρό τραυματισμό.

Περιεχόμενα Φυλάσσετε τις προειδοποιήσεις και τις οδηγίες ώστε να ανατρέχετε αργότερα σε αυτές. Ο όρος "ηλεκτρικό εργαλείο" που χρησιμοποιείται στις προειδοποιήσεις αναφέρεται στο εργαλείο που τροφοδοτείται από το δίκτυο ρεύματος (με καλώδιο) ή στο εργαλείο που τροφοδοτείται από μπαταρία (χωρίς καλώδιο).

Ασφάλεια στο χώρο εργασίας

- Διατηρείτε το χώρο εργασίας καθαρό και με καλό φωτισμό. Οι ακατάστατοι ή σκοτεινοί χώροι ενέχουν τον κίνδυνο ατυχημάτων.
- Μην χειρίζεστε ηλεκτρικά εργαλεία σε εκρηκτικές ατμόσφαιρες, π.χ. παρουσία εύφλεκτων υγρών, αερίων ή σωματιδίων σκόνης. Τα ηλεκτρικά εργαλεία δημιουργούν σπινθήρες, οι οποίοι ενδέχεται να προκαλέσουν την ανάφλεξη των σωματιδίων ή των καπνών.

- **Κατά το χειρισμό ενός ηλεκτρικού εργαλείου, δεν πρέπει να βρίσκονται κοντά παιδιά ή άλλοι παρευρισκόμενοι.** Ενδέχεται να αποσπάσουν την προσοχή σας, με αποτέλεσμα να χάσετε τον έλεγχο.

Ασφάλεια με το ηλεκτρικό ρεύμα

- **Το βύσμα του ηλεκτρικού εργαλείου πρέπει να ταιριάζει στην πρίζα. Μην τροποποιείτε ποτέ το βύσμα. Μην χρησιμοποιείτε προσαρμογείς με γειωμένα ηλεκτρικά εργαλεία.** Η χρήση μη τροποποιημένων φιν και συμβατών πριζών μειώνει τον κίνδυνο ηλεκτροπληξίας.
- **Αποφεύγετε την επαφή του σώματος με γειωμένες επιφάνειες, όπως σωλήνες, καλοριφέρ, κουζίνες και ψυγεία.** Υπάρχει αυξημένος κίνδυνος ηλεκτροπληξίας, εάν το σώμα σας έρθει σε επαφή με γείωση.
- **Μην εκθέτετε ηλεκτρικά εργαλεία σε βροχή ή σε συνθήκες υγρασίας.** Σε περίπτωση εισχώρησης νερού σε ηλεκτρικό εργαλείο, αυξάνεται ο κίνδυνος ηλεκτροπληξίας.
- **Μην προκαλείτε φθορά στο καλώδιο. Μην χρησιμοποιείτε ποτέ το καλώδιο για τη μεταφορά, το τράβηγμα ή την αποσύνδεση του ηλεκτρικού εργαλείου. Φυλάσσετε το καλώδιο μακριά από θερμότητα, λάδια, αιχμηρές άκρες ή κινούμενα εξαρτήματα.** Εάν το καλώδιο καταστραφεί ή εμπλακεί, αυξάνεται ο κίνδυνος ηλεκτροπληξίας.
- **Όταν χρησιμοποιείτε ένα ηλεκτρικό εργαλείο σε εξωτερικό χώρο, χρησιμοποιήστε καλώδιο επέκτασης για χρήση σε εξωτερικό χώρο.** Η χρήση καλωδίων κατάλληλων για εξωτερικό χώρο μειώνει τον κίνδυνο ηλεκτροπληξίας.
- **Εάν δεν μπορεί να αποφευχθεί η χρήση ενός ηλεκτρικού εργαλείου σε τοποθεσίες με υγρασία, χρησιμοποιήστε ασφαλειοδιακόπτη προστασίας από διαρροές προς τη γείωση (GFCI).** Η χρήση GFCI μειώνει τον κίνδυνο ηλεκτροπληξίας.

Προσωπική ασφάλεια

- **Να είστε προσεκτικοί, να παρακολουθείτε αυτό που κάνετε και να χρησιμοποιείτε την κοινή λογική όταν χρησιμοποιείτε ένα ηλεκτρικό εργαλείο. Μην χρησιμοποιείτε ηλεκτρικά εργαλεία όταν είστε κουρασμένοι ή υπό την επήρεια ναρκωτικών, αλκοόλ ή φαρμάκων.** Μια στιγμή απροσεξίας, κατά το χειρισμό ηλεκτρικών εργαλείων, μπορεί να οδηγήσει σε σοβαρό τραυματισμό.
- **Χρησιμοποιείτε ατομικό προστατευτικό εξοπλισμό. Φοράτε πάντοτε προστατευτικά γυαλιά.** Ο εξοπλισμός προστασίας, όπως προστατευτική μάσκα αναπνοής, αντιολισθητικά παπούτσια ασφαλείας, κράνος ή προστατευτικά ακοής σε κατάλληλες συνθήκες, μειώνει τον κίνδυνο τραυματισμών.
- **Φροντίστε ώστε να μην είναι επικίτη η ακούσια εκκίνηση. Βεβαιωθείτε ότι ο διακόπτης βρίσκεται στη θέση OFF προτού συνδέσετε το εργαλείο στην πηγή τροφοδοσίας ή/και στην μπαταρία και προτού πάσετε ή μεταφέρετε το εργαλείο.** Η μεταφορά των ηλεκτρικών εργαλείων, ενώ έχετε το χέρι

σας στο διακόπτη ή η σύνδεση σε πρίζα των ηλεκτρικών εργαλείων με διακόπτη ενέχει τον κίνδυνο ατυχήματος.

- **Αφαιρέστε τυχόν κλειδιά προσαρμογής ή σύσφιξης, πριν ενεργοποιήσετε το ηλεκτρικό εργαλείο.** Ένα κλειδί σύσφιξης ή προσαρμογής που παραμένει προσαρτημένο σε κινούμενο μέρος του ηλεκτρικού εργαλείου μπορεί να οδηγήσει σε τραυματισμό.
- **Μην υπερεκτιμάτε τις δυνατότητές σας. Να πατάτε καλά τα πόδια σας και να διατηρείτε την ισορροπία σας συνεχώς.** Έτσι επιτυγχάνεται καλύτερος έλεγχος του ηλεκτρικού εργαλείου, σε τυχόν απρόβλεπτες καταστάσεις.
- **Φοράτε κατάλληλα ρούχα. Μην φοράτε φαρδιά ρούχα ή κοσμήματα. Φροντίστε ώστε τα μαλλιά, τα ρούχα και τα γάντια σας να βρίσκονται μακριά από τα κινούμενα μέρη.** Τα φαρδιά ρούχα, τα κοσμήματα ή τα μακριά μαλλιά ενδέχεται να πιαστούν σε κινούμενα μέρη.
- **Εάν παρέχονται διατάξεις για τη σύνδεση συστημάτων συλλογής και απομάκρυνσης σκόνης, βεβαιωθείτε ότι αυτές έχουν συνδεθεί και χρησιμοποιούνται σωστά.** Χρησιμοποιείτε σύστημα συλλογής σκόνης για να μειώσετε τους κινδύνους που σχετίζονται με τη σκόνη.
- **Η εκπομπή κραδασμών κατά την πραγματική χρήση του ηλεκτρικού εργαλείου μπορεί να διαφέρει από τη δηλωθείσα συνολική τιμή, ανάλογα με τους τρόπους χρήσης του εργαλείου. Οι χειριστές πρέπει να προσδιορίζουν τα μέτρα ασφαλείας για την προστασία τους που βασίζονται σε εκτίμηση της έκθεσης σε πραγματικές συνθήκες χρήσης (λαμβάνοντας υπόψη όλα τα μέρη του κύκλου λειτουργίας, όπως οι χρόνοι κατά τους οποίους το εργαλείο είναι απενεργοποιημένο και οι χρόνοι λειτουργίας ρελαντί , επιπρόσθετα της σκανδάλης).**

Χρήση και φροντίδα των ηλεκτρικών εργαλείων

- **Μην ασκείτε μεγάλη δύναμη στο ηλεκτρικό εργαλείο. Χρησιμοποιείτε το κατάλληλο ηλεκτρικό εργαλείο για την εφαρμογή σας.** Το κατάλληλο ηλεκτρικό εργαλείο θα έχει καλύτερα αποτελέσματα για την εργασία σας και θα είναι ασφαλέστερο, στο βαθμό για τον οποίο είναι σχεδιασμένο.
- **Μην χρησιμοποιείτε το ηλεκτρικό εργαλείο, εάν δεν μπορεί να ενεργοποιηθεί και να απενεργοποιηθεί με το διακόπτη.** Ένα ηλεκτρικό εργαλείο που δεν μπορεί να ελεγχθεί από το διακόπτη είναι επικίνδυνο και πρέπει να επισκευαστεί.
- **Αποσυνδέστε το βύσμα από την πηγή τροφοδοσίας ή/και αφαιρέστε την μπαταρία από το ηλεκτρικό εργαλείο, πριν πραγματοποιήσετε ρυθμίσεις, πριν αλλάξετε εξαρτήματα ή αποθηκεύσετε το εργαλείο.** Αυτά τα προληπτικά μέτρα ασφαλείας μειώνουν τον κίνδυνο ακούσιας εκκίνησης του ηλεκτρικού εργαλείου.
- **Φυλάσσετε τα ηλεκτρικά εργαλεία που βρίσκονται σε αδράνεια, μακριά από παιδιά και μην επιτρέπετε σε άτομα που δεν είναι εξοικειωμένα με αυτά ή με**

πες οδηγίες να χρησιμοποιούν το ηλεκτρικό εργαλείο. Τα ηλεκτρικά εργαλεία είναι επικίνδυνα στα χέρια μη εκπαιδευμένων χρηστών.

- **Φροντίζετε για τη συντήρηση των ηλεκτρικών εργαλείων.** Ελέγχετε για τυχόν μη ευθυγραμμισμένα ή μπλοκαρισμένα κινούμενα μέρη, ρωγμές στα διάφορα μέρη και κάθε άλλη κατάσταση που μπορεί να επηρεάζει τη λειτουργία του ηλεκτρικού εργαλείου. Σε περίπτωση ζημιάς, φροντίστε για την επισκευή του ηλεκτρικού εργαλείου πριν το χρησιμοποιήσετε. Πολλά ατυχήματα προκαλούνται από ηλεκτρικά εργαλεία που δεν συντηρούνται σωστά.
- **Διατηρείτε τα εργαλεία κοπής αιχμηρά και καθαρά.** Εάν τα εργαλεία κοπής συντηρούνται σωστά, με αιχμηρές άκρες κοπής, είναι λιγότερο πιθανή η εμπλοκή τους και πιο εύκολος ο έλεγχός τους.
- **Χρησιμοποιείτε το ηλεκτρικό εργαλείο, τα εξαρτήματα και τα τρυπάνια σύμφωνα με τις οδηγίες αυτές, λαμβάνοντας υπόψη τις συνθήκες εργασίας και την εργασία που πρέπει να εκτελεστεί.** Η χρήση των ηλεκτρικών εργαλείων για εφαρμογές διαφορετικές από αυτές για τις οποίες προορίζονται μπορεί να οδηγήσει σε επικίνδυνες καταστάσεις.

Χρήση και φροντίδα εργαλείων μπαταρίας

- **Να επαναφορτίζετε μόνο με το φορτιστή που ορίζεται από τον κατασκευαστή.** Ένας φορτιστής κατάλληλος για έναν τύπο συστοιχίας μπαταριών μπορεί να δημιουργήσει κίνδυνο φωτιάς κατά τη χρήση με άλλη συστοιχία μπαταριών.
- **Χρησιμοποιήστε τα ηλεκτρικά εργαλεία μόνο με τις καθορισμένες συστοιχίες μπαταριών.** Η χρήση οποιασδήποτε άλλης μπαταρίας μπορεί να προκαλέσει κίνδυνο τραυματισμού και πυρκαγιάς.
- **Όταν η μπαταρία δεν χρησιμοποιείται, πρέπει να την φυλάσσετε μακριά από άλλα μεταλλικά αντικείμενα, όπως συνδετήρες, νομίσματα, κλειδιά, καρφιά, βίδες ή άλλα μικρά μεταλλικά αντικείμενα, που μπορεί να προκαλέσουν ένωση των πόλων.** Η βραχυκύκλωση των ακροδεκτών της μπαταρίας μεταξύ τους μπορεί να προκαλέσει εγκαύματα ή πυρκαγιά.
- **Σε περίπτωση ακατάλληλου χειρισμού, μπορεί να εκπναχθεί υγρό από την μπαταρία. Αποφεύγετε κάθε επαφή. Σε περίπτωση τυχαίας επαφής, ξεπλύνετε με νερό. Εάν το υγρό έρθει σε επαφή με τα μάτια, ζητήστε επίσης ιατρική βοήθεια.** Η εκτόξευση υγρού από την μπαταρία μπορεί να προκαλέσει ερεθισμούς ή εγκαύματα.

Σέρβις

- **Αναθέστε το σέρβις του ηλεκτρικού σας εργαλείου σε εξειδικευμένο τεχνικό για επισκευή με τη χρήση μόνο πανομοιότυπων ανταλλακτικών.** Έτσι θα διασφαλιστεί η διατήρηση της ασφάλειας του ηλεκτρικού εργαλείου.

Προειδοποιήσεις ασφαλείας αλυσοπριονίου

- **Κρατήστε όλα τα μέρη του σώματος μακριά από την αλυσίδα πριονιού, όταν το αλυσοπριονίο λειτουργεί. Προτού ξεκινήσετε το αλυσοπριονίο, βεβαιωθείτε**

ότι η αλυσίδα πριονιού δεν έρχεται σε επαφή με κανένα αντικείμενο. Μία στιγμή απροσεξίας κατά το χειρισμό του αλυσοπριονίου μπορεί να προκαλέσει παγίδευση του ρουχισμού ή του σώματος στην αλυσίδα πριονιού.

- **Κρατάτε πάντα το αλυσοπριονίο με το δεξί σας χέρι τοποθετημένο στην οπίσθια χειρολαβή και το αριστερό στην εμπρόσθια χειρολαβή.** Η συγκράτηση του αλυσοπριονίου με τα χέρια σε αντίστροφη θέση αυξάνει τον κίνδυνο προσωπικού τραυματισμού και είναι μια ενέργεια που δεν πρέπει να κάνετε σε καμία περίπτωση.
- **Κρατάτε το ηλεκτρικό εργαλείο μόνο από την μονωμένη επιφάνεια λαβής, επειδή η αλυσίδα πριονιού μπορεί να έλθει σε επαφή με κρυμμένη καλωδίωση ή το δικό της καλώδιο.** Η επαφή της αλυσίδας πριονιού με ένα καλώδιο "υπό τάση" μπορεί να θέσει τα εκτεθειμένα μεταλλικά μέρη του ηλεκτρικού εργαλείου υπό τάση και να προκαλέσει ηλεκτροπληξία στο χειριστή.
- **Να φοράτε γυαλιά ασφαλείας και προστατευτικά ακοής. Συνιστάται η χρήση πρόσθετου εξοπλισμού προστασίας για το κεφάλι, τα πόδια και τα πέλματα.** Ο κατάλληλος ρουχισμός προστασίας μειώνει τον κίνδυνο προσωπικού τραυματισμού από εκπινασσόμενα θραύσματα ή την τυχαία επαφή με την αλυσίδα πριονιού.
- **Μην χειρίζεστε το αλυσοπριονίο επάνω σε δέντρο.** Ο χειρισμός του αλυσοπριονίου επάνω σε δέντρο μπορεί να προκαλέσει προσωπικό τραυματισμό.
- **Διατηρήστε σταθερό πάτημα και χρησιμοποιείτε το αλυσοπριονίο μόνο όταν στέκεστε σε σταθερή, ασφαλή και επίπεδη επιφάνεια.** Οι ολισθηρές ή ασταθείς επιφάνειες, όπως οι σκάλες, μπορούν να προκαλέσουν απώλεια ισορροπίας ή του ελέγχου του αλυσοπριονίου.
- **Κατά την κοπή τανυσμένων άκρων, επιδεικνύετε προσοχή για τον κίνδυνο επαναφοράς.** Όταν η ένταση των ινών του ξύλου απελευθερώνεται, το τανυσμένο άκρο μπορεί να χτυπήσει το χειριστή ή/και να θέσει το αλυσοπριονίο εκτός ελέγχου.
- **Επιδείξτε μεγάλη προσοχή κατά την κοπή βεργών και δενδρυλλίων.** Το λεπτό υλικό μπορεί να παγιδευτεί στην αλυσίδα πριονιού και να εκτοξευτεί προς το μέρος σας ή να σας θέσει εκτός ισορροπίας.
- **Μεταφέρετε το αλυσοπριονίο από την εμπρόσθια χειρολαβή, ενώ το αλυσοπριονίο είναι εκτός λειτουργίας και κρατήστε το μακριά από το σώμα σας. Κατά τη μεταφορά ή αποθήκευση του αλυσοπριονίου, τοποθετείτε πάντα το κάλυμμα της λάμας οδηγίησης.** Ο σωστός χειρισμός του αλυσοπριονίου μειώνει την πιθανότητα τυχαίας επαφής με την κινούμενη αλυσίδα πριονιού.
- **Ακολουθήστε την οδηγία για τη λίπανση, το τέντωμα της αλυσίδας και την αλλαγή των αεζουσούρ.** Η ακατάλληλα τεντωμένη ή χωρίς κατάλληλη λίπανση αλυσίδα πριονιού μπορεί είτε να σπάσει είτε να αυξήσει τον κίνδυνο πινάγματος.
- **Διατηρήστε τις χειρολαβές στεγνές, καθαρές και χωρίς λάδια και γράσο.** Οι χειρολαβές με γράσο

ή λάδια είναι ολισθηρές και προκαλούν απώλεια ελέγχου.

- **Κόβετε μόνο ξύλο. Μην χρησιμοποιείτε το αλυσοπρίονο για σκοπούς για τους οποίους δεν προορίζεται. Για παράδειγμα: Μην χρησιμοποιείτε το αλυσοπρίονο για την κοπή πλαστικού, υλικών τοιχοποιίας ή μη ξύλινων δομικών υλικών.** Η χρήση του αλυσοπρίονου για εργασίες διαφορετικές από τις προβλεπόμενες μπορεί να οδηγήσει σε επικίνδυνες καταστάσεις.
- Συνιστάται ιδιαίτερα κατά την πρώτη χρήση του εργαλείου να εξασκηθείτε κόβοντας ξύλα σε βάση ή κλίνη κοπής με πριόνι.

Αιτίες και πρόληψη κλωστήματος από το χειριστή

Μπορεί να υπάρξει τίνιγμα όταν η μύτη ή το άκρο της λάμας οδήγησης ακουμπήσει ένα αντικείμενο ή όταν το ξύλο διπλώσει και παγιδεύσει την αλυσίδα πριονιού κατά την κοπή. Σε μερικές περιπτώσεις, η επαφή του άκρου μπορεί να προκαλέσει απότομη αντίστροφη αντίδραση, τινάζοντας τη λάμα οδηγού προς τα επάνω και προς τα πίσω του χειριστή. Η παγίδευση της αλυσίδας πριονιού κατά μήκος του επάνω μέρους της λάμας οδηγού μπορεί να ωθήσει τη λάμα οδηγού γρήγορα προς τα πίσω προς το χειριστή. Κάθε μία από αυτές τις αντιδράσεις μπορεί να προκαλέσει απώλεια του ελέγχου του πριονιού, γεγονός που με τη σειρά του μπορεί να οδηγήσει σε σοβαρό προσωπικό τραυματισμό. Μην βασίζεστε αποκλειστικά στις ενσωματωμένες διατάξεις ασφάλειας του πριονιού. Ως χρήστης αλυσοπρίονου, πρέπει να εφαρμόζετε πολλά μέτρα ώστε να διασφαλίσετε ότι οι εργασίες κοπής που εκτελείτε μειώνουν τις πιθανότητες ατυχημάτων ή τραυματισμού. Το κλώστημα είναι αποτέλεσμα της κακής χρήσης του εργαλείου ή/και των εσφαλμένων διαδικασιών ή συνθηκών χειρισμού και μπορεί να αποφευχθεί με τις κατάλληλες προφυλάξεις που αναφέρονται παρακάτω:

- **Διατηρήστε σταθερή λαβή, με τους αντίχειρες και τα δάκτυλα να περιβάλλουν τις χειρολαβές του αλυσοπρίονου, κρατώντας και τα δύο χέρια στο πριόνι και με το σώμα και το χέρι σας σε στάση που επιτρέπει την αντίσταση στις δυνάμεις κλωστήματος.** Οι δυνάμεις κλωστήματος μπορούν να ελεγχθούν από το χειριστή, εφόσον λαμβάνονται κατάλληλες προφυλάξεις. Μην αφήνετε το αλυσοπρίονο.
- **Μην τεντώνετε υπερβολικά και μην κόβετε σε ύψος πάνω από τον ώμο σας.** Αυτό βοηθά την ακούσια επαφή του άκρου και παρέχει καλύτερο έλεγχο του αλυσοπρίονου σε απρόβλεπτες καταστάσεις.
- **Χρησιμοποιείτε μόνο τις ανταλλακτικές λάμες οδήγησης και τις αλυσίδες που ορίζονται από τον κατασκευαστή.** Οι λανθασμένες ανταλλακτικές λάμες και αλυσίδες μπορούν να προκαλέσουν θραύση της αλυσίδας ή/και κλώστημα.
- **Ακολουθήστε τις οδηγίες ακονίσματος και συντήρησης του κατασκευαστή για την αλυσίδα πριονιού.** Αν μειωθεί το ύψος του διαμετρήματος

βάθους κοπής μπορεί να οδηγήσει σε αυξημένο κλώστημα.

ΦΥΛΑΞΤΕ ΑΥΤΕΣ ΤΙΣ ΟΔΗΓΙΕΣ.

Γενικές οδηγίες ασφαλείας



ΠΡΟΕΙΔΟΠΟΙΗΣΗ: Προτού χρησιμοποιήσετε το προϊόν, διαβάστε τις παρακάτω προειδοποιητικές οδηγίες.

- Αυτό το προϊόν είναι ένα επικίνδυνο εργαλείο εάν δεν είστε προσεκτικοί ή δεν το χρησιμοποιείτε σωστά. Αυτό το προϊόν μπορεί να προκαλέσει σοβαρό τραυματισμό ή θάνατο του χειριστή ή άλλων ατόμων. Είναι ιδιαίτερα σημαντικό να διαβάσετε και να κατανοήσετε τα περιεχόμενα του παρόντος εγχειριδίου χρήσης.
- Μην τροποποιείτε το προϊόν χωρίς την έγκριση του κατασκευαστή. Μην χρησιμοποιείτε προϊόντα που έχουν τροποποιηθεί από άλλα άτομα και χρησιμοποιείτε πάντα γνήσια αξεσουάρ. Οι τροποποιήσεις που δεν είναι εγκεκριμένες από τον κατασκευαστή μπορεί να προκαλέσουν σοβαρό τραυματισμό ή θάνατο του χειριστή ή άλλων ατόμων.
- Η μακροχρόνια εισπνοή αναθυμιάσεων λαδιού αλυσίδας και πριονιδιού μπορεί να προκαλέσει προβλήματα υγείας.
- Αυτό το προϊόν παράγει ηλεκτρομαγνητικό πεδίο κατά τη λειτουργία του. Το πεδίο αυτό, υπό ορισμένες συνθήκες, μπορεί να προκαλέσει παρεμβολές σε ενεργά ή παθητικά ιατρικά εμφυτεύματα. Για να μειωθεί ο κίνδυνος σοβαρού τραυματισμού ή θανάτου, συνιστούμε στα άτομα με ιατρικά εμφυτεύματα να συμβουλευτούν τον θεράποντα ιατρό τους και τον κατασκευαστή του ιατρικού εμφυτεύματος, προτού θέσουν το προϊόν σε λειτουργία.

Οδηγίες ασφαλείας για τη λειτουργία



ΠΡΟΕΙΔΟΠΟΙΗΣΗ: Προτού χρησιμοποιήσετε το προϊόν, διαβάστε τις παρακάτω προειδοποιητικές οδηγίες.

- Οι πληροφορίες στο παρόν εγχειρίδιο χρήσης δεν υποκαθιστούν τις επαγγελματικές ικανότητες και την εμπειρία. Εάν δεν αισθάνεστε ασφαλείς με την κατάσταση στην οποία βρίσκεστε, διακόψτε τη λειτουργία του προϊόντος. Απευθυνθείτε στον αντιπρόσωπο σέρβις ή σε έναν επαγγελματία χειριστή αλυσοπρίονου. Μην επιχειρήσετε να εκτελέσετε μια εργασία εάν δεν αισθάνεστε βέβαιο!
- Απευθυνθείτε στον τοπικό αντιπρόσωπο σέρβις ή στη Husqvarna εάν έχετε ερωτήσεις σχετικά με τη λειτουργία του προϊόντος. Μπορούμε να σας παρέχουμε πληροφορίες για τον αποτελεσματικό και ασφαλή τρόπο χρήσης του προϊόντος σας. Συμμετάσχετε σε ένα εκπαιδευτικό μάθημα για τη χρήση του αλυσοπρίονου, εάν είναι εφικτό. Πληροφορίες σχετικά με το εκπαιδευτικό υλικό και

τα μαθήματα που είναι διαθέσιμα μπορείτε να βρείτε στον αντιπρόσωπο σέρβης, τη σχολή δασοκομίας ή την τοπική βιβλιοθήκη.

- Πρέπει να κατανοήσετε τις επιπτώσεις του κλωστήματος και πώς να το αποφύγετε προτού χρησιμοποιήσετε αυτό το προϊόν. Βλ. *Πληροφορίες για το κλώστημα στη σελίδα 97* και *Συνήθειες ερωτήσεις σχετικά με το κλώστημα στη σελίδα 98* για οδηγίες.
- Μην χρησιμοποιείτε ελαττωματικό προϊόν, μπαταρία ή φορτιστή μπαταρίας.
- Μην αγγίζετε μια περιστρεφόμενη αλυσίδα πριονιού. Μπορεί να προκαλέσει σοβαρούς τραυματισμούς ή θάνατο.
- Μην χρησιμοποιείτε ποτέ το προϊόν όταν είστε κουρασμένοι, υπό την επίδραση αλκοόλ ή ναρκωτικών, φαρμάκων ή άλλων ουσιών που μπορεί να επηρεάσουν την όραση, την εγρήγορση, το συντονισμό ή την κρίση σας.
- Η εργασία με άσχημες καιρικές συνθήκες είναι κουραστική και συχνά επιφέρει πρόσθετο κίνδυνο. Λόγω του πρόσθετου κινδύνου, δεν συνιστάται η χρήση του προϊόντος σε πολύ δυσμενείς καιρικές συνθήκες, π.χ. σε πυκνή ομίχλη, δυνατή βροχή, ισχυρού ανέμου, έντονο κρύο, όταν υπάρχει κίνδυνος κεραυνόπτωσης κ.λπ.
- Μην εκκινείτε ένα προϊόν, εάν δεν έχουν τοποθετηθεί σωστά η λάμα οδήγησης, η αλυσίδα πριονιού και όλα τα καλύμματα. Διαφορετικά, ο οδοντωτός τροχός μετάδοσης κίνησης μπορεί να χαλαρώσει και να προκαλέσει σοβαρούς τραυματισμούς. Ανατρέξτε στην ενότητα *Συναρμολόγηση στη σελίδα 94* για οδηγίες. (Εικ. 22)
- Κοιτάξτε γύρω σας. Βεβαιωθείτε ότι δεν υπάρχει κίνδυνος άνθρωποι ή ζώα να έρθουν σε επαφή με το προϊόν ή να επηρεάσουν τον τρόπο που το ελέγχετε. (Εικ. 23)
- Μην επιτρέπετε σε παιδιά να χρησιμοποιούν ή να πλησιάζουν το προϊόν. Η εκκίνηση του μηχανήματος γίνεται εύκολα και τα παιδιά μπορούν να το θέσουν σε λειτουργία εάν δεν βρίσκονται υπό συνεχή επιτήρηση. Αυτό μπορεί να οδηγήσει σε σοβαρό τραυματισμό.
- Όταν το προϊόν δεν είναι εντός του οπτικού σας πεδίου ή όταν πρόκειται να το αφήσετε για οποιοδήποτε χρονικό διάστημα, αφαιρέστε την μπαταρία.
- Θα πρέπει να πατάτε σταθερά για να έχετε πλήρη έλεγχο του προϊόντος. Μην χρησιμοποιείτε το προϊόν εάν είστε επάνω σε σκάλα ή δέντρο. Μην χρησιμοποιείτε το προϊόν εάν δεν είστε σε σταθερό έδαφος. (Εικ. 24)
- Εάν δεν είστε προσεκτικοί, αυξάνεται ο κίνδυνος κλωστήματος. Το κλώστημα μπορεί να συμβεί εάν η περιοχή κλωστήματος της λάμας οδήγησης ακουμπήσει κατά λάθος σε κάποιο κλαδί, δέντρο ή άλλα αντικείμενα. (Εικ. 25)
- Μην κρατάτε το προϊόν με το ένα χέρι. Δεν μπορείτε να ελέγξετε αυτό το προϊόν με ασφάλεια με το ένα χέρι.

- Μην χρησιμοποιείτε το προϊόν επάνω από το ύψος του ώμου και μην προσπαθείτε να κόψετε με τη μύτη της λάμας. (Εικ. 26)
- Μην χρησιμοποιείτε το προϊόν σε συνθήκες όπου δεν μπορείτε να λάβετε βοήθεια σε περίπτωση ατυχήματος.
- Διακόψτε τη λειτουργία του προϊόντος και ενεργοποιήστε το φρένο αλυσίδας προτού μετακινήσετε το προϊόν. Κρατήστε το προϊόν με τη λάμα οδήγησης και την αλυσίδα πριονιού στραμμένες προς τα πίσω. Τοποθετήστε ένα προστατευτικό μεταφοράς στη λάμα οδήγησης πριν από τη μεταφορά ή τη μετακίνηση του προϊόντος σε οποιαδήποτε απόσταση.
- Όταν τοποθετείτε το προϊόν στο έδαφος, ενεργοποιήστε το φρένο αλυσίδας και φροντίστε το προϊόν να βρίσκεται πάντα εντός του οπτικού σας πεδίου. Όταν πρόκειται να αφήσετε το προϊόν για οποιοδήποτε χρονικό διάστημα, διακόψτε τη λειτουργία του και αφαιρέστε την μπαταρία.
- Υπάρχει κίνδυνος να κολλήσουν ροκανίδια στο σύστημα μετάδοσης κίνησης. Αυτό μπορεί να προκαλέσει εμπλοκή της αλυσίδας πριονιού. Να διακόπτετε πάντα τη λειτουργία του προϊόντος και να αφαιρέτε την μπαταρία προτού το καθαρίσετε.
- Βεβαιωθείτε ότι μπορείτε να κινείστε με ασφάλεια. Εξετάστε τις συνθήκες και το έδαφος γύρω σας για πιθανά εμπόδια, όπως ριζές, βράχια, κλαδιά, χαντάκια και άλλα. Να είστε προσεκτικοί όταν εργάζεστε σε επικλινές έδαφος.
- Το επίπεδο κραδασμών αυξάνεται εάν κόβετε με λάθος εξοπλισμό κοπής ή εξοπλισμό που δεν έχει ακονιστεί σωστά. Η κοπή σκληρών ξύλων, όπως πλατύφυλλων δέντρων, δημιουργεί περισσότερους κραδασμούς από την κοπή μαλακών ξύλων, όπως των κωνοφόρων. (Εικ. 27)
- Η υπέρεκθεση σε κραδασμούς μπορεί να προκαλέσει βλάβη στο κυκλοφορικό ή νευρικό σύστημα σε άτομα με κακή κυκλοφορία του αίματος. Αν αισθανθείτε συμπτώματα υπέρεκθεσης σε κραδασμούς, επικοινωνήστε με το γιατρό σας. Παραδείγματα τέτοιων συμπτωμάτων είναι το μούδιασμα, η απώλεια αίσθησης, οι σουβιλιές, ο πόνος, η μίκιη ατονία και η αλλαγή στο χρώμα ή την κατάσταση του δέρματος. Αυτά τα συμπτώματα συνήθως εμφανίζονται στα δάχτυλα, τα χέρια ή τους καρπούς και αυξάνονται σε χαμηλές θερμοκρασίες.
- Αποφεύγετε καταστάσεις τις οποίες θεωρείτε πέραν των δυνατοτήτων σας.
- Δεν είναι δυνατό να συμπεριληφθούν όλες οι πιθανές περιπτώσεις που μπορεί να συναντήσετε κατά τη χρήση αυτού του προϊόντος. Πρέπει πάντα να προσέχετε και να χρησιμοποιείτε την κοινή λογική. (Εικ. 28)

Προσωπικός εξοπλισμός προστασίας



ΠΡΟΕΙΔΟΠΟΙΗΣΗ: Προτού χρησιμοποιήσετε το προϊόν, διαβάστε τις παρακάτω προειδοποιητικές οδηγίες.

(Εικ. 29)

- Τα περισσότερα ατυχήματα προκύπτουν όταν η αλυσίδα πριονιού έρχεται σε επαφή με το χειριστή. Πρέπει να χρησιμοποιείτε εγκεκριμένο προσωπικό εξοπλισμό προστασίας όταν εργάζεστε. Ο προσωπικός εξοπλισμός προστασίας δεν παρέχει πλήρη προστασία από τραυματισμούς, ωστόσο μειώνει τη σοβαρότητά τους σε περίπτωση ατυχήματος. Για συστάσεις σχετικά με τον εξοπλισμό που μπορείτε να χρησιμοποιήσετε, απευθυνθείτε στον αντιπρόσωπο σέρβις.
- Τα ρούχα σας πρέπει να είναι εφαρμοστά αλλά δεν πρέπει να περιορίζουν τις κινήσεις σας. Ελέγχετε τακτικά την κατάσταση του προσωπικού εξοπλισμού προστασίας σας.
- Να χρησιμοποιείτε εγκεκριμένο κράνος προστασίας.
- Χρησιμοποιήστε εγκεκριμένα προστατευτικά ακοής. Η μακροχρόνια έκθεση στο θόρυβο μπορεί να προκαλέσει μόνιμη βλάβη της ακοής.
- Φοράτε προστατευτικά γυαλιά ή προστατευτικό γέισο προσώπου, για να μειώσετε τον κίνδυνο τραυματισμού από αντικείμενα που μπορεί να εκτοξευθούν. Το προϊόν μπορεί να εκτοξεύσει αντικείμενα, όπως ροκανίδια, μικρά κομμάτια ξύλου κ.λπ., με μεγάλη δύναμη. Αυτό μπορεί να προκαλέσει σοβαρό τραυματισμό, ιδιαίτερα στα μάτια.
- Να χρησιμοποιείτε γάντια για προστασία από αλυσοπριονα.
- Να χρησιμοποιείτε παντελόνι για προστασία από αλυσοπριονα.
- Να χρησιμοποιείτε μπότες για προστασία από αλυσοπριονα με ενίσχυση στα δάχτυλα και ανπολισθητική σόλα.
- Πρέπει πάντα να έχετε μαζί σας ένα κουτί πρώτων βοηθειών.
- Κίνδυνος σπινθηρών. Για να εμποδίσετε την εκδήλωση δασικών πυρκαγιών, πρέπει πάντα να έχετε κοντά σας εργαλεία πυρόσβεσης και ένα φτυάρι.

Συσκευές ασφαλείας στο προϊόν



ΠΡΟΕΙΔΟΠΟΙΗΣΗ: Προτού χρησιμοποιήσετε το προϊόν, διαβάστε τις παρακάτω προειδοποιητικές οδηγίες.

- Μην χρησιμοποιείτε ποτέ το προϊόν, αν υπάρχουν ελαττωματικές συσκευές ασφαλείας.
- Πρέπει να κάνετε τακτικά έλεγχο των συσκευών ασφαλείας. Ανατρέξτε στην ενότητα *Συντήρηση και έλεγχοι των συσκευών ασφαλείας του προϊόντος στη σελίδα 102*.
- Αν οι συσκευές ασφαλείας είναι ελαττωματικές, απευθυνθείτε στον αντιπρόσωπο σέρβις της Husqvarna.

Πληκτρολόγιο

Η προειδοποιητική λυχνία αναβοσβήνει εάν το φρένο αλυσίδας είναι ενεργοποιημένο ή εάν υπάρχει

κίνδυνος υπερφόρτισης. Η προστασία από υπερφόρτιση διακόπτει προσωρινά τη λειτουργία του προϊόντος και δεν μπορείτε να χρησιμοποιήσετε το προϊόν μέχρι να αποκατασταθεί η θερμοκρασία. Εάν η λυχνία ανάβει σταθερά, απευθυνθείτε στον αντιπρόσωπο σέρβις. (Εικ. 30)

Λειτουργία αυτόματης διακοπής

Το προϊόν διαθέτει λειτουργία αυτόματης διακοπής που σταματά το προϊόν εάν δεν το χρησιμοποιήσετε για ένα λεπτό.

Φρένο αλυσίδας και προφυλακτήρας μπροστινού χεριού

Το προϊόν σας διαθέτει ένα φρένο αλυσίδας που σταματά την αλυσίδα πριονιού σε περίπτωση κλωστήματος. Το φρένο αλυσίδας μειώνει τον κίνδυνο ατυχημάτων, αλλά μόνο εσείς μπορείτε να τα αποτρέψετε. (Εικ. 31)



ΠΡΟΕΙΔΟΠΟΙΗΣΗ: Αποφεύγετε καταστάσεις όπου υπάρχει κίνδυνος κλωστήματος. Να είστε προσεκτικοί όταν χρησιμοποιείτε το προϊόν και βεβαιωθείτε ότι η περιοχή κλωστήματος της λάμας οδήγησης δεν αγγίζει κανένα αντικείμενο.

(Εικ. 32)

Το φρένο αλυσίδας (Α) ενεργοποιείται χειροκίνητα με το αριστερό σας χέρι ή αυτόματα από τον αδρανειακό μηχανισμό απασφάλισης. Πιέστε τον προφυλακτήρα μπροστινού χεριού (Β) προς τα εμπρός για να ενεργοποιήσετε το φρένο αλυσίδας χειροκίνητα. Αυτή η κίνηση ξεκινά έναν ελατηριωτό μηχανισμό που σταματά τον οδοντωτό τροχό μετάδοσης κίνησης. (Εικ. 33)

Ο τρόπος με τον οποίο το φρένο αλυσίδας συμπλέκεται εξαρτάται από τη δύναμη του κλωστήματος (πινάγματος) και τη θέση του προϊόντος. Σε περίπτωση ισχυρού κλωστήματος ενώ η περιοχή κλωστήματος είναι όσο το δυνατόν πιο μακριά από εσάς, το φρένο αλυσίδας συμπλέκεται από τον αδρανειακό μηχανισμό απασφάλισης. Εάν το κλώστημα είναι ελαφρύ ή η περιοχή κλωστήματος είναι πιο κοντά σε εσάς, το φρένο αλυσίδας θα συμπλέκεται χειροκίνητα από το αριστερό σας χέρι. (Εικ. 34)

Χρησιμοποιείτε το φρένο αλυσίδας ως φρένο στάθμευσης κατά την εκκίνηση του προϊόντος και κατά τη μετακίνηση σε μικρές αποστάσεις. Έτσι μειώνεται ο κίνδυνος να ακουμπήσει η αλυσίδα πριονιού εσάς ή κάποιο άτομο που βρίσκεται κοντά σας. (Εικ. 35)

Τραβήξτε τον προφυλακτήρα μπροστινού χεριού προς τα πίσω, για να απενεργοποιήσετε το φρένο της αλυσίδας. (Εικ. 36)

Το κλώστημα μπορεί να είναι πολύ απότομο και βίαιο. Τα περισσότερα κλώσματα δεν είναι ισχυρά και δεν ενεργοποιούν πάντα το φρένο αλυσίδας. Εάν προκληθεί κλώστημα κατά τη χρήση του προϊόντος, κρατήστε σφιχτά τις χειρολαβές και μην τις αφήσετε. (Εικ. 37)

Ο προφυλακτήρας μπροστινού χεριού μειώνει επίσης τον κίνδυνο επαφής με την αλυσίδα πριονιού, εάν το χέρι σας αφήσει την εμπρόσθια χειρολαβή. (Εικ. 38)

Στη θέση υλοτομίας, δεν μπορείτε να συμπλέξετε το φρένο της αλυσίδας χειροκίνητα. Το φρένο αλυσίδας μπορεί να ενεργοποιηθεί στη θέση αυτή μόνο από τον αδρανειακό μηχανισμό απασφάλισης. (Εικ. 39)

Ασφάλεια σκανδάλης γκαζιού

Η ασφάλεια της σκανδάλης γκαζιού αποτρέπει την ακούσια λειτουργία της σκανδάλης γκαζιού. Εάν τυλίξετε το χέρι σας γύρω από τη χειρολαβή και πατήσετε την ασφάλεια σκανδάλης γκαζιού (Α), η σκανδάλη γκαζιού (Β) απελευθερώνεται. Εάν απελευθερώσετε τη χειρολαβή, η σκανδάλη γκαζιού και η ασφάλεια της σκανδάλης γκαζιού επιστρέφουν στην αρχική τους θέση. (Εικ. 40)

Συγκρατητής αλυσίδας

Ο συγκρατητής αλυσίδας συγκρατεί την αλυσίδα πριονιού εάν σπάσει ή χαλαρώσει. Εάν η αλυσίδα έχει τεντωθεί σωστά, ο κίνδυνος μειώνεται. Ο κίνδυνος μειώνεται επίσης εάν εκτελείται σωστή συντήρηση της λάμας οδήγησης και της αλυσίδας πριονιού. Ανατρέξτε στην ενότητα *Τέντωμα της αλυσίδας πριονιού στη σελίδα 104* και *Συντήρηση στη σελίδα 101* για οδηγίες. (Εικ. 41)

Προφυλακτήρας δεξιού χεριού

Ο προφυλακτήρας δεξιού χεριού προστατεύει το χέρι σας σε περίπτωση που η αλυσίδα πριονιού σπάσει ή χαλαρώσει. Αποτρέπει επίσης παρεμβολές από μεγάλα και μικρά κλαδιά κατά τη χρήση του προϊόντος. (Εικ. 42)

Ασφάλεια μπαταρίας



ΠΡΟΕΙΔΟΠΟΙΗΣΗ: Προτού χρησιμοποιήσετε το προϊόν, διαβάστε τις παρακάτω προειδοποιητικές οδηγίες.

- Χρησιμοποιείτε μόνο τις μπαταρίες BLi που συνιστούμε για το προϊόν σας. Οι μπαταρίες φέρουν κωδικοποίηση λογισμικού.
- Χρησιμοποιήστε τις επαναφορτιζόμενες μπαταρίες BLi ως πηγή ρεύματος αποκλειστικά για τα συναφή προϊόντα Husqvarna. Για την αποφυγή τραυματισμών, μην χρησιμοποιείτε την μπαταρία ως πηγή ηλεκτρικής ισχύος για άλλες συσκευές.
- Κίνδυνος ηλεκτροπληξίας. Μη συνδέετε τους πόλους της μπαταρίας σε κλειδιά, νομίσματα, βίδες ή άλλα μεταλλικά αντικείμενα. Αυτό μπορεί να προκαλέσει βραχυκύκλωμα της μπαταρίας.
- Μην χρησιμοποιείτε μπαταρίες που δεν είναι επαναφορτιζόμενες.
- Μην τοποθετείτε αντικείμενα μέσα στις εγκοπές αερισμού της μπαταρίας.
- Διατηρείτε την μπαταρία μακριά από την ηλιακή ακτινοβολία, τη θερμότητα ή τις γυμνές φλόγες. Η

μπαταρία μπορεί να προκαλέσει εγκαύματα ή/και χημικά εγκαύματα.

- Διατηρείτε την μπαταρία μακριά από συνθήκες βροχής και υγρασίας.
- Διατηρείτε την μπαταρία μακριά από πηγές μικροκυμάτων και υψηλής πίεσης.
- Μην προσπαθήσετε να αποσυναρμολογήσετε ή να διαλύσετε την μπαταρία.
- Μην αφήνετε το οξύ τη μπαταρίας να έρθει σε επαφή με το δέρμα σας. Το οξύ της μπαταρίας προκαλεί τραυματισμούς στο δέρμα, διάβρωση και εγκαύματα. Σε περίπτωση επαφής του οξέος με τα μάτια, μην τα τρίβετε και ξεπλύνετε τα με νερό για τουλάχιστον 15 λεπτά. Εάν το οξύ της μπαταρίας έρθει σε επαφή με το δέρμα σας, πρέπει να καθαρίσετε το δέρμα με μεγάλη ποσότητα νερού και σαπουνι. Αναζητήστε ιατρική βοήθεια.
- Χρησιμοποιήστε την μπαταρία σε θερμοκρασίες μεταξύ -10 °C (14 °F) και 40 °C (104 °F).
- Μην καθαρίζετε την μπαταρία ή το φορτιστή μπαταρίας με νερό. Ανατρέξτε στην ενότητα *Έλεγχος της μπαταρίας και της θήκης της μπαταρίας στη σελίδα 102*.
- Μην χρησιμοποιείτε ελαττωματικές ή κατεστραμμένες μπαταρίες.
- Φυλάσσετε τις μπαταρίες μακριά από μεταλλικά αντικείμενα, όπως καρφιά, νομίσματα και κοσμήματα.
- Φυλάσσετε τις μπαταρίες μακριά από παιδιά.

Ασφάλεια φορτιστή μπαταρίας



ΠΡΟΕΙΔΟΠΟΙΗΣΗ: Προτού χρησιμοποιήσετε το προϊόν, διαβάστε τις παρακάτω προειδοποιητικές οδηγίες.

- Υπάρχει κίνδυνος ηλεκτροπληξίας ή βραχυκυκλώματος εάν δεν τηρηθούν οι οδηγίες ασφαλείας.
- Χρησιμοποιήστε εγκεκριμένη γειωμένη πρίζα που δεν έχει υποστεί ζημιά.
- Μην χρησιμοποιείτε άλλους φορτιστές μπαταρίας εκτός από αυτόν που παρέχεται για το προϊόν σας. Πρέπει να χρησιμοποιείτε μόνο φορτιστές QC80 / 40-C80 για τη φόρτιση ανταλλακτικών μπαταριών BLi.
- Μην επιχειρείτε να αποσυναρμολογήσετε το φορτιστή μπαταρίας.
- Μην χρησιμοποιείτε φορτιστή μπαταρίας που παρουσιάζει ελάττωμα ή έχει υποστεί ζημιά.
- Μην σηκώνετε το φορτιστή μπαταρίας από το καλώδιο ρεύματος. Για να αποσυνδέσετε το φορτιστή της μπαταρίας από την πρίζα, τραβήξτε το βύσμα. Μην τραβάτε το καλώδιο.
- Κρατήστε όλα τα καλώδια και τα καλώδια επέκτασης μακριά από νερό, λάδι και αιχμηρές γωνίες. Βεβαιωθείτε ότι το καλώδιο δεν έχει μαγκώσει σε πόρτες, φράχτες ή παρόμοια σημεία.
- Μην χρησιμοποιείτε το φορτιστή μπαταρίας κοντά σε εύφλεκτα υλικά ή υλικά που μπορούν να προκαλέσουν διάβρωση. Βεβαιωθείτε ότι ο

φορτιστής της μπαταρίας δεν είναι καλυμμένος. Σε περίπτωση έκλυσης καπνού ή πυρκαγιάς, βγάλτε το φορτιστή μπαταρίας από την πρίζα.

- Να φορτίζετε την μπαταρία μόνο σε εσωτερικό χώρο σε μια θέση με καλή ροή αέρα και μακριά από ηλιακή ακτινοβολία. Μην φορτίζετε τη μπαταρία σε εξωτερικούς χώρους. Μην φορτίζετε την μπαταρία σε συνθήκες υγρασίας.
- Ο φορτιστής της μπαταρίας πρέπει να χρησιμοποιείται μόνο σε σημεία όπου η θερμοκρασία είναι μεταξύ 5 °C (41 °F) και 40 °C (104 °F). Χρησιμοποιείτε το φορτιστή σε περιβάλλον καλά αεριζόμενο, ξηρό και χωρίς σκόνη.
- Μην τοποθετείτε αντικείμενα μέσα στις εγκοπές αερισμού του φορτιστή της μπαταρίας.
- Μην συνδέετε ποτέ τους ακροδέκτες του φορτιστή της μπαταρίας σε μεταλλικά αντικείμενα γιατί μπορεί να προκύψει βραχυκύκλωμα του φορτιστή.
- Χρησιμοποιείτε εγκεκριμένες πρίζες τοίχου που δεν έχουν υποστεί ζημιά.

Οδηγίες ασφαλείας για τη συντήρηση



ΠΡΟΕΙΔΟΠΟΙΗΣΗ: Προτού εκτελέσετε εργασίες συντήρησης στο προϊόν, διαβάστε τις παρακάτω προειδοποιητικές οδηγίες.

- Πρέπει να αφαιρείτε την μπαταρία προτού εκτελέσετε εργασίες συντήρησης, άλλους ελέγχους ή συναρμολόγηση του προϊόντος.
- Ο χειριστής πρέπει να εκτελεί μόνο τις εργασίες συντήρησης και σέρβις που υποδεικνύονται στο παρόν εγχειρίδιο χρήσης. Για πιο εκτεταμένες εργασίες συντήρησης και σέρβις, απευθυνθείτε στον τοπικό αντιπρόσωπο σέρβις.
- Μην καθαρίζετε την μπαταρία ή το φορτιστή μπαταρίας με νερό. Τα δραστικά απορρυπαντικά μπορεί να προκαλέσουν ζημιά στο πλαστικό.
- Εάν δεν κάνετε συντήρηση στο προϊόν, μειώνεται ο κύκλος ζωής του και αυξάνεται ο κίνδυνος ατυχημάτων.
- Απαιτείται ειδική εκπαίδευση για όλες τις εργασίες συντήρησης και επισκευής, ειδικά για τις διατάξεις ασφαλείας στο προϊόν. Αν δεν ολοκληρωθούν με επιτυχία όλοι οι έλεγχοι που περιγράφονται στο

παρόν εγχειρίδιο χρήσης αφού κάνετε τη συντήρηση, απευθυνθείτε στον τοπικό αντιπρόσωπο σέρβις. Εγγυόμαστε ότι υπάρχει δυνατότητα επαγγελματικής επισκευής και σέρβις για το προϊόν σας.

- Χρησιμοποιείτε πάντα γνήσια ανταλλακτικά.

Οδηγίες ασφαλείας για τον εξοπλισμό κοπής



ΠΡΟΕΙΔΟΠΟΙΗΣΗ: Προτού χρησιμοποιήσετε το προϊόν, διαβάστε τις παρακάτω προειδοποιητικές οδηγίες.

- Χρησιμοποιείτε μόνο τους συνιστώμενους συνδυασμούς λάμας οδήγησης/αλυσίδας πριονιού και εξοπλισμού ακονίσματος. Για οδηγίες, ανατρέξτε στην ενότητα *Αξεσουάρ στη σελίδα 108*.
- Όταν χρησιμοποιείτε η εκτελείτε εργασίες συντήρησης στην αλυσίδα του πριονιού, πρέπει να φοράτε προστατευτικά γάντια. Μια αλυσίδα πριονιού που δεν κινείται μπορεί επίσης να προκαλέσει τραυματισμούς.
- Διατηρείτε τα κοπτικά δόντια σωστά ακονισμένα. Φροντίστε να ακολουθείτε τις οδηγίες και να χρησιμοποιείτε τον συνιστώμενο οδηγό ακονίσματος. Μια αλυσίδα πριονιού που έχει υποστεί ζημιά ή δεν είναι σωστά ακονισμένη αυξάνει τον κίνδυνο ατυχημάτων. (Εικ. 43)
- Διατηρείτε τη σωστή ρύθμιση του μετρητή βάθους. Φροντίστε να ακολουθείτε τις οδηγίες και να χρησιμοποιείτε τη συνιστώμενη ρύθμιση του μετρητή βάθους. Μια πολύ μεγάλη ρύθμιση του μετρητή βάθους αυξάνει τον κίνδυνο κλωστήματος. (Εικ. 44)
- Βεβαιωθείτε ότι η αλυσίδα του πριονιού έχει τη σωστή τάνυση. Αν η αλυσίδα του πριονιού δεν είναι καλά σφιγμένη πάνω στη λάμα οδήγησης, μπορεί να εκτροχιαστεί. Εάν το τέντωμα της αλυσίδας του πριονιού δεν είναι σωστό, αυξάνεται η φθορά στη λάμα οδήγησης, στην αλυσίδα και στον οδοντωτό τροχό μετάδοσης κίνησης. Ανατρέξτε στην ενότητα *Τέντωμα της αλυσίδας πριονιού στη σελίδα 104*. (Εικ. 45)
- Πραγματοποιείτε τακτικά συντήρηση του εξοπλισμού κοπής και λιπάνετε τον σωστά. Εάν η αλυσίδα του πριονιού δεν λιπαίνεται σωστά, αυξάνεται ο κίνδυνος φθοράς της λάμας οδήγησης, της αλυσίδας και του οδοντωτού τροχού μετάδοσης κίνησης. (Εικ. 46)

Συναρμολόγηση

Εισαγωγή



ΠΡΟΕΙΔΟΠΟΙΗΣΗ: Προτού συναρμολογήσετε το προϊόν, διαβάστε και κατανοήστε το κεφάλαιο για την ασφάλεια.

Συναρμολόγηση της λάμας και της αλυσίδας πριονιού



ΠΡΟΕΙΔΟΠΟΙΗΣΗ: Αφαιρείτε πάντα την μπαταρία πριν από τη συναρμολόγηση ή την εκτέλεση εργασιών συντήρησης στο προϊόν.

1. Απενεργοποιήστε το φρένο αλυσίδας. (Εικ. 47)

- Χαλαρώστε τη χειρόβιδα και αφαιρέστε το κάλυμμα του οδοντωτού τροχού μετάδοσης κίνησης (φρένο αλυσίδας) και το προστατευτικό μεταφοράς (Α). (Εικ. 48)
- Τοποθετήστε τη λάμα οδήγησης πάνω από το μπουζόνι της λάμας. Σπρώξτε τη λάμα τέρμα προς τα πίσω. Ανασηκώστε την αλυσίδα του πριονιού πάνω από τον οδοντωτό τροχό μετάδοσης κίνησης και τοποθετήστε τη μέσα στην εγκοπή της λάμας οδήγησης. Ξεκινήστε με το επάνω άκρο της λάμας οδήγησης. (Εικ. 49)
- Βεβαιωθείτε ότι τα άκρα των συνδέσμων κοπτικού είναι στραμμένα προς τα εμπρός στο επάνω άκρο της λάμας.
- Συναρμολογήστε το κάλυμμα του οδοντωτού τροχού μετάδοσης κίνησης και κατευθύνετε τον πείρο ρύθμισης αλυσίδας στην οπή της λάμας οδήγησης.
- Βεβαιωθείτε ότι οι σύνδεσμοι του συστήματος μετάδοσης κίνησης της αλυσίδας πριονιού είναι σωστά τοποθετημένοι στον οδοντωτό τροχό μετάδοσης κίνησης.
- Βεβαιωθείτε ότι η αλυσίδα πριονιού έχει τοποθετηθεί σωστά μέσα στην εγκοπή της λάμας οδήγησης.
- Σφίξτε την αλυσίδα πριονιού. Ανατρέξτε στην ενότητα *Τέντωμα της αλυσίδας πριονιού στη σελίδα 104* για οδηγίες.

Για να συναρμολογήσετε έναν οδοντωτό προφυλακτήρα

Για να συναρμολογήσετε έναν οδοντωτό προφυλακτήρα, επικοινωνήστε με τον αντιπρόσωπο σέρβις.

Λειτουργία

Εισαγωγή



ΠΡΟΕΙΔΟΠΟΙΗΣΗ: Προτού χρησιμοποιήσετε το προϊόν, διαβάστε και κατανοήστε το κεφάλαιο για την ασφάλεια.

Έλεγχος λειτουργίας πριν από τη χρήση του προϊόντος

- Ελέγξτε το φρένο αλυσίδας (Α), για να βεβαιωθείτε ότι λειτουργεί σωστά και ότι δεν έχει υποστεί ζημιά.
- Ελέγξτε τον πίσω προφυλακτήρα δεξιού χεριού (Β), για να βεβαιωθείτε ότι δεν έχει υποστεί ζημιά.
- Ελέγξτε τη σκανδάλη γκαζιού και την ασφάλεια της σκανδάλης γκαζιού (C), για να βεβαιωθείτε ότι λειτουργούν σωστά και ότι δεν έχουν υποστεί ζημιά.
- Ελέγξτε το πληκτρολόγιο (D), για να βεβαιωθείτε ότι λειτουργεί σωστά.
- Βεβαιωθείτε ότι δεν υπάρχει λάδι πάνω στις χειρολαβές (E).
- Ελέγξτε τα εξαρτήματα, για να βεβαιωθείτε ότι έχουν προσαρτηθεί σωστά, ότι δεν έχουν υποστεί ζημιά και ότι δεν λείπουν.
- Ελέγξτε τον συγκρατητή αλυσίδας (F), για να βεβαιωθείτε ότι έχει προσαρτηθεί σωστά.
- Ελέγξτε το τέντωμα της αλυσίδας (G).
- Φορτίστε την μπαταρία (H) και βεβαιωθείτε ότι έχει συνδεθεί σωστά στο προϊόν.
- Βεβαιωθείτε ότι η αλυσίδα πριονιού σταματά όταν απελευθερώνετε τη σκανδάλη γκαζιού. (Εικ. 50)

Λάδι αλυσίδας

Όλα τα αλυσοπρίονα Husqvarna διαθέτουν σύστημα αυτόματης λίπανσης της αλυσίδας. Σε ορισμένα μοντέλα, η ροή του λαδιού είναι επίσης ρυθμιζόμενη.

Λάβετε υπόψη τα παρακάτω κατά την επιλογή λαδιού αλυσίδας:

(Εικ. 51)

- Το ντεπόζιτο λαδιού διαρκεί για περίπου τρεις φορτίσεις της μπαταρίας. Αυτό ισχύει μόνο εάν χρησιμοποιείτε το σωστό λάδι αλυσίδας. Εάν το λάδι αλυσίδας είναι πολύ αραιό, δεν θα διαρκέσει για μεγάλο διάστημα.
- Το λάδι αλυσίδας πρέπει να επιδεικνύει καλή προσκόλληση στην αλυσίδα του πριονιού και να διατηρεί την ποιότητα ροής του στις υψηλές θερμοκρασίες του καλοκαιριού και στις χαμηλές θερμοκρασίες του χειμώνα.
- Χρησιμοποιείτε λάδι σωστής ποιότητας (κατάλληλο εύρος τιμών ιξώδους) ανάλογα με τη θερμοκρασία του αέρα. Σε θερμοκρασίες κάτω από 0 °C (32 °F), ορισμένα λάδια γίνονται υπερβολικά παχύρρευστα. Αυτό μπορεί να προκαλέσει υπερφόρτωση της αντλίας λαδιού και ζημιά στα εξαρτήματα της αντλίας λαδιού.
- Χρησιμοποιήστε τον συνιστώμενο εξοπλισμό κοπής. Σε μια λάμα οδήγησης με υπερβολικά μεγάλο μήκος χρησιμοποιείται περισσότερο λάδι αλυσίδας.
- Όταν επιλέγετε λάδι αλυσίδας, απευθυνθείτε στον αντιπρόσωπο σέρβις.



ΠΡΟΕΙΔΟΠΟΙΗΣΗ: Μην χρησιμοποιείτε απόβλητα λαδιού! Τα απόβλητα λαδιού είναι επικίνδυνα για εσάς και το περιβάλλον. Τα απόβλητα λαδιού προκαλούν επίσης ζημιά στην αντλία λαδιού, στη λάμα οδήγησης και στην αλυσίδα του πριονιού.



ΠΡΟΕΙΔΟΠΟΙΗΣΗ: Εάν η λίπανση του εξοπλισμού κοπής δεν είναι επαρκής, μπορεί να προκληθεί θραύση της αλυσίδας πριονιού. Αυτό μπορεί να προκαλέσει σοβαρό τραυματισμό ή θάνατο του χειριστή.



ΠΡΟΣΟΧΗ: Εάν χρησιμοποιείτε φυτικής προέλευσης λάδι αλυσίδας, καθαρίζετε την εγκοπή της λάμας οδήγησης και την αλυσίδα πριονιού πριν από κάθε μακροχρόνια αποθήκευση. Διαφορετικά, υπάρχει κίνδυνος οξείδωσης της αλυσίδας πριονιού, η οποία προκαλεί ακαμψία της αλυσίδας πριονιού και εμπλοκή του γραναζιού της μύτης της λάμας.

Συνήθεις ερωτήσεις σχετικά με το κλώστημα

- **Το χέρι μου ενεργοποιεί πάντα το φρένο αλυσίδας κατά τη διάρκεια του κλωστήματος;**

Όχι. Πρέπει να χρησιμοποιήσετε λίγη δύναμη για να σπρώξετε τον προφυλακτήρα μπροστινού χεριού προς τα εμπρός. Εάν δεν χρησιμοποιήσετε την απαιτούμενη δύναμη, το φρένο της αλυσίδας δεν θα ενεργοποιηθεί. Επίσης, πρέπει να κρατάτε σταθερά τις χειρολαβές του προϊόντος με τα δύο χέρια κατά την εργασία. Εάν προκύψει κλώστημα, το φρένο της αλυσίδας μπορεί να μην προλάβει να σταματήσει την αλυσίδα προτού ακουμπήσει πάνω σας. Υπάρχουν επίσης ορισμένες θέσεις στις οποίες το χέρι σας δεν μπορεί να αγγίξει τον προφυλακτήρα μπροστινού χεριού για να ενεργοποιηθεί το φρένο αλυσίδας.

- **Ο αδρανειακός μηχανισμός απασφάλισης ενεργοποιεί πάντα το φρένο αλυσίδας κατά τη διάρκεια του κλωστήματος;**

Όχι. Πρώτον, το φρένο της αλυσίδας πρέπει να λειτουργεί σωστά. Για οδηγίες σχετικά με τον έλεγχο του φρένου της αλυσίδας, ανατρέξτε στην ενότητα *Συντήρηση στη σελίδα 101*. Συνιστούμε να το κάνετε αυτό κάθε φορά πριν από τη χρήση του προϊόντος. Δεύτερον, η δύναμη του κλωστήματος πρέπει να είναι μεγάλη για να ενεργοποιηθεί το φρένο της αλυσίδας. Εάν το φρένο της αλυσίδας είναι πολύ ευαίσθητο, μπορεί να ενεργοποιείται κατά τη διάρκεια έντονης εργασίας.

- **Το φρένο αλυσίδας θα με προστατεύει πάντα από τραυματισμό σε περίπτωση κλωστήματος;**

Όχι. Το φρένο της αλυσίδας πρέπει να λειτουργεί σωστά για να παρέχει προστασία. Το φρένο αλυσίδας θα πρέπει επίσης να ενεργοποιηθεί κατά τη διάρκεια ενός κλωστήματος για να σταματήσει την αλυσίδα πριονιού. Εάν βρίσκεστε κοντά στη λάμα οδήγησης, το φρένο της αλυσίδας μπορεί να μην προλάβει να σταματήσει την αλυσίδα πριν σας χτυπήσει.



ΠΡΟΕΙΔΟΠΟΙΗΣΗ: Η αποτροπή των κλωστήματων εξαρτάται μόνο από εσάς και από τη σωστή τεχνική εργασίας.

Για να συνδέσετε το φορτιστή της μπαταρίας

1. Συνδέστε το φορτιστή μπαταρίας σύμφωνα με την τάση και τη συχνότητα που προδιαγράφονται στην πινακίδα στοιχείων.
2. Συνδέστε το φις σε γεωμμένη πρίζα.

Περιεχόμενα Η μπαταρία δεν φορτίζεται αν η θερμοκρασία της είναι πάνω από 50 °C/122 °F. Αν η θερμοκρασία είναι πάνω από 50 °C/122 °F, ο φορτιστής της μπαταρίας αφήνει την μπαταρία να κρυώσει.

Φόρτιση της μπαταρίας

Περιεχόμενα Φορτίστε την μπαταρία, εάν είναι η πρώτη φορά που τη χρησιμοποιείτε. Μια καινούργια μπαταρία είναι φορτισμένη μόνο κατά 30%.

1. Συνδέστε την μπαταρία στον φορτιστή. (Εικ. 52)
2. Βεβαιωθείτε ότι ανάβει η πράσινη λυχνία φόρτισης στον φορτιστή. Αυτό σημαίνει ότι η μπαταρία είναι απευθείας συνδεδεμένη στο φορτιστή. (Εικ. 53)
3. Η μπαταρία είναι πλήρως φορτισμένη, όταν ανάψουν όλες οι λυχνίες LED πάνω της. (Εικ. 54)
4. Για να αποσυνδέσετε το φορτιστή της μπαταρίας από την πρίζα, τραβήξτε το φις. Μην τραβήξετε το καλώδιο.
5. Αποσυνδέστε την μπαταρία από τον φορτιστή.

Περιεχόμενα Ανατρέξτε στα εγχειρίδια της μπαταρίας και του φορτιστή της μπαταρίας για περισσότερες πληροφορίες.

Εκκίνηση προϊόντος

1. Ελέγξτε τη σκανδάλη γκαζιού και την ασφάλεια της σκανδάλης γκαζιού. Ανατρέξτε στην ενότητα *Ελεγχος της ασφάλειας της σκανδάλης γκαζιού στη σελίδα 102*.
2. Πιέστε τον προφυλακτήρα μπροστινού χεριού προς τα εμπρός, για να ενεργοποιήσετε το φρένο της αλυσίδας. (Εικ. 38)
3. Τοποθετήστε την μπαταρία στη θήκη μπαταρίας. (Εικ. 55)
4. Πιέστε το κάτω τμήμα της μπαταρίας, μέχρι να ακούσετε ένα κλικ.



ΠΡΟΣΟΧΗ: Εάν η μπαταρία δεν μετακινείται εύκολα μέσα στη θήκη, δεν

είναι σωστά συνδεδεμένη στη θήκη της μπαταρίας.

(Εικ. 56)

5. Πατήστε παρατεταμένα το κουμπί εκκίνησης/ διακοπής λειτουργίας μέχρι να ανάψει η πράσινη λυχνία LED. (Εικ. 57)

Χρήση της λειτουργίας εξοικονόμησης SavE

Αυτό το προϊόν διαθέτει μια λειτουργία εξοικονόμησης ενέργειας που ονομάζεται SavE. Η λειτουργία SavE μειώνει την ταχύτητα της αλυσίδας και παρέχει τον μέγιστο χρόνο λειτουργίας από την μπαταρία.

Περιεχόμενα Η λειτουργία SavE δεν μειώνει την ισχύ κοπής του προϊόντος.

1. Πατήστε το κουμπί SavE στο πληκτρολόγιο.
2. Βεβαιωθείτε ότι η πράσινη λυχνία LED ανάβει.
3. Πατήστε ξανά το κουμπί SavE για να διακόψετε τη λειτουργία. Η πράσινη λυχνία LED σβήνει. (Εικ. 58)

Διακοπή λειτουργίας του προϊόντος

1. Πατήστε παρατεταμένα το κουμπί εκκίνησης/ διακοπής λειτουργίας, μέχρι να σβήσει η πράσινη λυχνία LED στο πληκτρολόγιο. (Εικ. 57)
2. Τραβήξτε την μπαταρία προς τα έξω και πατήστε τα κουμπιά απασφάλισης της μπαταρίας, για να αφαιρέσετε την μπαταρία από τη θήκη της. (Εικ. 59)



ΠΡΟΕΙΔΟΠΟΙΗΣΗ: Αφαιρέστε την μπαταρία όταν δεν χρησιμοποιείτε ή όταν δεν έχετε πλήρη ορατότητα του προϊόντος. Έτσι, αποφεύγεται τυχόν ακούσια εκκίνηση.

Πληροφορίες για το κλώτσημα



ΠΡΟΕΙΔΟΠΟΙΗΣΗ: Το κλώτσημα μπορεί να προκαλέσει σοβαρό τραυματισμό ή θάνατο του χειριστή ή άλλων ατόμων. Για να μειώσετε τον κίνδυνο, πρέπει να γνωρίζετε τις αιτίες του κλώτσηματος και τον τρόπο με τον οποίο θα τις αποφεύγετε.

Το κλώτσημα προκύπτει μόνο όταν η περιοχή κλώτσηματος της λάμας οδήγησης ακουμπήσει σε ένα αντικείμενο. Το κλώτσημα μπορεί να προκύψει ξαφνικά και με μεγάλη δύναμη, με αποτέλεσμα να εκτιναχθεί το προϊόν προς την κατεύθυνση του χειριστή.(Εικ. 60)

Το κλώτσημα προκαλείται πάντα στο επίπεδο κοπής της λάμας. Συνήθως, το προϊόν εκτινάσσεται πάνω στον χειριστή αλλά μπορεί επίσης να μετακινηθεί σε διαφορετική κατεύθυνση. Η κατεύθυνση της κίνησης εξαρτάται από τον τρόπο με τον οποίο χρησιμοποιείτε

το προϊόν τη στιγμή που προκύπτει το κλώτσημα.(Εικ. 61)

Το κλώτσημα προκύπτει μόνο εάν η περιοχή κλώτσηματος της λάμας ακουμπήσει σε ένα αντικείμενο. Μην αφήνετε την περιοχή κλώτσηματος να έλθει σε επαφή με οποιοδήποτε αντικείμενο.(Εικ. 60)

Μια μικρότερη ακτίνα άκρου λάμας μειώνει τη δύναμη του κλώτσηματος.

Για να μειώσετε τις επιπτώσεις του κλώτσηματος, χρησιμοποιήστε αλυσίδα πριονιού χαμηλού κλώτσηματος. Μην αφήνετε την περιοχή κλώτσηματος να έρθει σε επαφή με κάποιο αντικείμενο.



ΠΡΟΕΙΔΟΠΟΙΗΣΗ: Καμία αλυσίδα πριονιού δεν εμποδίζει πλήρως το κλώτσημα. Πρέπει πάντα να τηρείτε τις οδηγίες.

Για να χρησιμοποιήσετε την τεχνική κοπής



ΠΡΟΕΙΔΟΠΟΙΗΣΗ: Ανοίξτε τέρμα το γκάτζι όταν κόβετε και μειώνετε τις στροφές στο ρελαντί μετά από κάθε κοπή.



ΠΡΟΣΟΧΗ: Μην αφήνετε το μοτέρ λειτουργεί για πολύ μεγάλο χρονικό διάστημα χωρίς φορτίο. Μπορεί να προκληθεί ζημιά στο μοτέρ.

1. Τοποθετήστε τον κορμό σε υποστάτη ή βάσεις κοπής. (Εικ. 62)



ΠΡΟΕΙΔΟΠΟΙΗΣΗ: Μην κόβετε στοιβαγμένους κορμούς. Αυτό αυξάνει τον κίνδυνο κλώτσηματος και μπορεί να προκαλέσει σοβαρό τραυματισμό ή θάνατο.

2. Απομακρύνετε τα κομμένα κομμάτια από την περιοχή εργασίας.



ΠΡΟΕΙΔΟΠΟΙΗΣΗ: Τα κομμένα κομμάτια στην περιοχή εργασίας αυξάνουν τον κίνδυνο κλώτσηματος και απώλειας της ισορροπίας.

Κοπή κορμού στο έδαφος

1. Κόψτε τον κορμό στο τμήμα έλξης της διαδρομής. Διατηρήστε τέρμα το γκάτζι, αλλά να είστε προετοιμασμένοι για ξαφνικά ατυχήματα. (Εικ. 63)



ΠΡΟΕΙΔΟΠΟΙΗΣΗ: Βεβαιωθείτε ότι η αλυσίδα του πριονιού δεν έρχεται σε επαφή με το έδαφος όταν ολοκληρώνετε κάθε κοπή.

2. Κόψτε σε βάθος ίσο περίπου με τα $\frac{3}{4}$ της διαμέτρου του κορμού και σταματήστε. Γυρίστε τον κορμό και εκτελέστε κοπή από την αντίθετη πλευρά. (Εικ. 64)

Κοπή κορμού που στηρίζεται στο ένα άκρο



ΠΡΟΕΙΔΟΠΟΙΗΣΗ: Βεβαιωθείτε ότι ο κορμός δεν θα σπάσει κατά τη διάρκεια της κοπής. Ακολουθήστε τις παρακάτω οδηγίες.

(Εικ. 65)

1. Εκτελέστε το τμήμα ώθησης της διαδρομής κοπής φτάνοντας σε βάθος περίπου ίσο με το $\frac{1}{2}$ της διαμέτρου του κορμού.
2. Εκτελέστε το τμήμα έλξης της διαδρομής κοπής μέχρι να συναντηθούν οι δύο εγκοπές στον κορμό. (Εικ. 66)

Κοπή κορμού που στηρίζεται σε δύο άκρα



ΠΡΟΕΙΔΟΠΟΙΗΣΗ: Βεβαιωθείτε ότι η αλυσίδα του πριονιού δεν παγιδεύεται μέσα στον κορμό κατά τη διάρκεια της κοπής. Ακολουθήστε τις παρακάτω οδηγίες.

(Εικ. 67)

1. Εκτελέστε το τμήμα έλξης της διαδρομής κοπής φτάνοντας σε βάθος περίπου ίσο με το $\frac{1}{2}$ της διαμέτρου του κορμού.
2. Κόψτε το υπόλοιπο τμήμα του κορμού εκτελώντας το τμήμα ώθησης της διαδρομής για να ολοκληρώσετε την κοπή. (Εικ. 68)



ΠΡΟΕΙΔΟΠΟΙΗΣΗ: Αν η αλυσίδα του πριονιού παγιδευτεί μέσα στον κορμό, σβήστε το μοτέρ. Χρησιμοποιήστε μοχλό για να ανοίξετε το σημείο κοπής και να απελευθερώσετε το προϊόν. Μην επιχειρήσετε να τραβήξετε το προϊόν με το χέρι για να το βγάλετε. Μπορεί να προκληθεί τραυματισμός όταν απελευθερωθεί ξαφνικά το προϊόν.

Για να χρησιμοποιήσετε την τεχνική ξεκλαρίσματος

Περιεχόμενα Για χοντρά κλαδιά, χρησιμοποιήστε την τεχνική κοπής. Ανατρέξτε στην ενότητα *Για να χρησιμοποιήσετε την τεχνική κοπής στη σελίδα 97*.



ΠΡΟΕΙΔΟΠΟΙΗΣΗ: Υπάρχει μεγάλος κίνδυνος ατυχήματος κατά τη χρήση της τεχνικής ξεκλαρίσματος. Ανατρέξτε στην ενότητα *Πληροφορίες για το κλώσημα στη σελίδα 97* για οδηγίες σχετικά με την αποφυγή του κλωσήματος (τινάγματος).



ΠΡΟΕΙΔΟΠΟΙΗΣΗ: Κόψτε τα κλαριά ένα προς ένα. Πρέπει να προσέχετε όταν αφαιρείτε μικρά κλαδιά και να μην κόβετε θάμνους ή πολλά μικρά κλαδιά ταυτόχρονα. Τα μικρά κλαδιά μπορεί να παγιδευτούν στην αλυσίδα του πριονιού και να εμποδίσουν την ασφαλή λειτουργία του προϊόντος.

Περιεχόμενα Κόψτε τα κλαδιά κομμάτι-κομμάτι, εάν χρειάζεται. (Εικ. 69)

1. Αφαιρέστε τα κλαδιά στη δεξιά πλευρά του κορμού.
 - a) Κρατήστε τη λάμα οδήγησης στη δεξιά πλευρά του κορμού και διατηρήστε το σώμα του προϊόντος ακουμπισμένο στον κορμό.
 - b) Επιλέξτε την κατάλληλη τεχνική κοπής για τη μηχανική τάση του κλαδιού. (Εικ. 70)



ΠΡΟΕΙΔΟΠΟΙΗΣΗ: Εάν δεν είστε βέβαιοι για το πώς πρέπει να κόψετε το κλαδί, απευθυνθείτε σε έναν επαγγελματία χειριστή αλυσοπριονίου προτού συνεχίσετε.

2. Αφαιρέστε τα κλαδιά στο πάνω μέρος του κορμού.
 - a) Διατηρήστε το προϊόν πάνω στον κορμό και αφήστε τη λάμα οδήγησης να κινηθεί κατά μήκος του κορμού.
 - b) Εκτελέστε το τμήμα ώθησης της διαδρομής κοπής. (Εικ. 71)
3. Αφαιρέστε τα κλαδιά στην αριστερή πλευρά του κορμού.
 - a) Επιλέξτε την κατάλληλη τεχνική κοπής για τη μηχανική τάση του κλαδιού. (Εικ. 72)



ΠΡΟΕΙΔΟΠΟΙΗΣΗ: Εάν δεν είστε βέβαιοι για το πώς πρέπει να κόψετε το κλαδί, απευθυνθείτε σε έναν επαγγελματία χειριστή αλυσοπριονίου προτού συνεχίσετε.

Ανατρέξτε στην ενότητα *Για να κόψετε δέντρα και κλαδιά που βρίσκονται υπό μηχανική τάση στη σελίδα 100* για οδηγίες σχετικά με την κοπή κλαδιών υπό μηχανική τάση.

Χρήση της τεχνικής υλοτομίας



ΠΡΟΕΙΔΟΠΟΙΗΣΗ: Για να κόψετε ένα δέντρο, πρέπει να έχετε σχετική εμπειρία. Εάν είναι εφικτό, παρακολουθήστε ένα εκπαιδευτικό πρόγραμμα για τη χρήση αλυσοπριονίου. Απευθυνθείτε σε έναν χειριστή με εμπειρία για περισσότερες γνώσεις.

Διατήρηση απόστασης ασφαλείας

1. Βεβαιωθείτε ότι τα άτομα γύρω σας παραμένουν σε απόσταση ασφαλείας, τουλάχιστον 2 1/2 φορές το μήκος του δέντρου. (Εικ. 73)
2. Βεβαιωθείτε ότι δεν βρίσκεται κανένα άλλο άτομο στην περιοχή κινδύνου πριν ή κατά τη διάρκεια της κοπής ριψής. (Εικ. 74)

Υπολογισμός της κατεύθυνσης ριψής

1. Εξετάστε σε ποια κατεύθυνση πρέπει να πέσει το δέντρο. Ο στόχος είναι να το ρίξετε σε θέση στην οποία μπορείτε να ξεκαρδίσετε και να κόψετε τον κορμό εύκολα. Είναι επίσης σημαντικό να πατάτε σταθερά και να μπορείτε να μετακινήσετε με ασφάλεια.



ΠΡΟΕΙΔΟΠΟΙΗΣΗ: Αν το κόψιμο του δέντρου προς τη φυσιολογική του κατεύθυνση είναι επικίνδυνο ή μη επιβεβλητό, κόψτε το δέντρο σε διαφορετική κατεύθυνση.

2. Εξετάστε τη φυσική κατεύθυνση πτώσης του δέντρου. Για παράδειγμα, την κλίση και το βαθμό κάμψης του δέντρου, την κατεύθυνση του ανέμου, τη θέση των κλαδιών και το βάρος του χιονιού.
3. Εξετάστε εάν υπάρχουν εμπόδια, όπως για παράδειγμα άλλα δέντρα, γραμμές παροχής ηλεκτρικού ρεύματος, δρόμοι ή/και κτίρια στη γύρω περιοχή.
4. Αναζητήστε ίχνη ζημιάς και αποσύνθεσης στον κορμό.



ΠΡΟΕΙΔΟΠΟΙΗΣΗ: Η αποσύνθεση στον κορμό μπορεί να προκαλέσει πτώση του δέντρου προτού ολοκληρώσετε την κοπή.

5. Βεβαιωθείτε ότι το δέντρο δεν έχει κατεστραμμένα ή ξερα κλαδιά που μπορεί να σπάσουν και να σας χτυπήσουν κατά την πτώση.
6. Μην αφήσετε το δέντρο να πέσει πάνω σε άλλο όρθιο δέντρο. Η απομάκρυνση ενός παγιδευμένου δέντρου είναι επικίνδυνη. Υπάρχει μεγάλος κίνδυνος ατυχήματος. Ανατρέξτε στην ενότητα *Απελευθέρωση παγιδευμένου δέντρου στη σελίδα 100*. (Εικ. 75)



ΠΡΟΕΙΔΟΠΟΙΗΣΗ: Κατά τη διάρκεια κρίσιμων εργασιών υλοτομίας, ανασηκώστε αμέσως τα προστατευτικά ακοής μετά την ολοκλήρωση της κοπής. Είναι σημαντικό να ακούτε ήχους και προειδοποιητικά σήματα.

Απομάκρυνση του κορμού και προετοιμασία της διαδρομής διαφυγής

Κόψτε όλα τα κλαδιά από το ύψος του ώμου σας και κάτω.

1. Εκτελέστε το τμήμα έλξης της διαδρομής κοπής από πάνω προς τα κάτω. Βεβαιωθείτε ότι το δέντρο βρίσκεται ανάμεσα σε εσάς και το προϊόν. (Εικ. 76)
2. Αφαιρέστε όλη τη χαμηλή βλάστηση από την περιοχή εργασίας γύρω από το δέντρο. Απομακρύνετε όλο το κομμένο υλικό από την περιοχή εργασίας.
3. Ελέγξτε την περιοχή για εμπόδια, όπως πέτρες, κλαδιά και τρύπες. Πρέπει να έχετε μια σαφή διαδρομή διαφυγής όταν το δέντρο αρχίζει να πέφτει. Η διαδρομή διαφυγής θα πρέπει να σχηματίζει γωνία περίπου 135 μοιρών με την κατεύθυνση ριψής.

1. Περιοχή κινδύνου
2. Διαδρομή διαφυγής
3. Κατεύθυνση ριψής

(Εικ. 77)

Υλοτόμηση δέντρου

Η Husqvarna συνιστά να κάνετε τα κατευθυντήρια κοψίματα και μετά να χρησιμοποιείτε τη μέθοδο ασφαλούς γωνίας για να κόψετε το δέντρο. Η μέθοδος ασφαλούς γωνίας σας βοηθά να δημιουργήσετε ένα σωστό άκρο τμήμα κορμού και να ελέγξετε την κατεύθυνση ριψής του δέντρου.



ΠΡΟΕΙΔΟΠΟΙΗΣΗ: Μην κόβετε δέντρα με διάμετρο μεγαλύτερη από το διπλάσιο του μήκους της λάμας οδήγησης. Για να το κάνετε αυτό, απαιτείται ειδική εκπαίδευση.

Για να εκτελέσετε τα κατευθυντήρια κοψίματα

1. Κάντε τα κατευθυντήρια κοψίματα. Κόψτε τα κατευθυντήρια κοψίματα στο 1/4 της διαμέτρου του δέντρου. Δημιουργήστε γωνία 45° μεταξύ της κοπής από πάνω και της κοπής από κάτω.
 - a) Κάντε πρώτα την κοπή από πάνω. Ευθυγραμμίστε το σημάδι κατεύθυνσης ριψής (A) του προϊόντος με την κατεύθυνση ριψής του δέντρου (B). Παραμείνετε πίσω από το προϊόν και διατηρήστε το δέντρο στη δεξιά σας πλευρά. Κόψτε στο τμήμα έλξης της διαδρομής.
 - b) Κάντε την κοπή από κάτω. Βεβαιωθείτε ότι το άκρο της κοπής από κάτω βρίσκεται στο ίδιο σημείο με το άκρο της κοπής από πάνω. (Εικ. 78)
2. Βεβαιωθείτε ότι η κατευθυντική γραμμή κοπής είναι πλήρως οριζόντια και σε ορθή γωνία (90°) με την κατεύθυνση ριψής. Η κατευθυντική γραμμή κοπής περνά από το σημείο τομής των κατευθυντήριων κοψιμάτων. (Εικ. 79)

Για να εκτελέσετε την κοπή ριψής

Περιεχόμενα Η κοπή ριψής γίνεται στην αντίθετη πλευρά του δέντρου από τα κατευθυντήρια κοψίματα.

1. Κάντε την κοπή ρίζης περίπου 3-5 cm/1,5-2 ίντσες επάνω από τα κάτω κατευθυντήρια κοψίματα. Η κοπή πρέπει να είναι πλήρως οριζόντια. (Εικ. 80)
2. Εάν έχετε οδοντωτό προφυλακτικό, τοποθετήστε τον πίσω από το άκοπο τμήμα κορμού δένδρου.
3. Κόψτε στο τμήμα έλξης της διαδρομής, ανοίξτε τέρμα το γκάζι και προωθήστε αργά την αλυσίδα πριονιού/ λάμα οδήγησης μέσα στο δέντρο. Βεβαιωθείτε ότι το δέντρο δεν πέφτει σε ανεπιθύμητη κατεύθυνση.
4. Χρησιμοποιήστε μια σφήνα ή μάτρα ανατροπής στην τομή όταν η τομή έχει το ακριβές βάθος. (Εικ. 81)
5. Ολοκληρώστε την κοπή ρίζης παράλληλα με την κατευθυντική γραμμική κοπή. Βεβαιωθείτε ότι η απόσταση μεταξύ τους είναι τουλάχιστον το 1/10 της διαμέτρου του κορμού. Το τμήμα του κορμού που δεν έχει κοπεί είναι το άκοπο τμήμα κορμού δένδρου. Το άκοπο τμήμα κορμού δένδρου ελέγχει την κατεύθυνση ρίζης. (Εικ. 82)



ΠΡΟΕΙΔΟΠΟΙΗΣΗ: Δεν έχετε κανένα έλεγχο της κατεύθυνση ρίζης εάν το άκοπο τμήμα κορμού δένδρου δεν υπάρχει ή είναι πολύ λεπτό. Το ίδιο ισχύει και όταν δεν έχετε κάνει σωστά τα κατευθυντήρια κοψίματα και την κοπή ρίζης.

(Εικ. 83)

6. Σε αυτή την περίπτωση, το δέντρο θα πέσει από το βάρος του ή με τη βοήθεια μιας σφήνας ή μάτρας ανατροπής. (Εικ. 84)

Περιεχόμενα Χρησιμοποιήστε λάμα οδήγησης που έχει μεγαλύτερο μήκος από τη διάμετρο του δέντρου. Αυτό σας βοηθά να κάνετε την κοπή ρίζης και τα κατευθυντήρια κοψίματα με μία κίνηση κοπής. Ανατρέξτε στην ενότητα *Αξεσουάρ στη σελίδα 108* για να δείτε ποια μήκη λάμας συνιστώνται για το προϊόν σας.

(Εικ. 85)

Απελευθέρωση παγιδευμένου δέντρου



ΠΡΟΕΙΔΟΠΟΙΗΣΗ: Είναι πολύ επικίνδυνο να αφαιρέσετε ένα παγιδευμένο δέντρο και υπάρχει μεγάλος κίνδυνος ατυχήματος. Παραμείνετε έξω από την περιοχή κινδύνου και μην προσπαθήσετε να κόψετε ένα παγιδευμένο δέντρο.

(Εικ. 86)

Η ασφαλέστερη μέθοδος είναι να χρησιμοποιήσετε ένα από τα ακόλουθα βαρούλκα:

- Τοποθετημένο σε τρακτέρ (Εικ. 87)
- Φορητό (Εικ. 88)

Για να κόψετε δέντρα και κλαδιά που βρίσκονται υπό μηχανική τάση

1. Εκτιμήστε ποια πλευρά του δέντρου ή του κλαδιού βρίσκεται υπό μηχανική τάση.
2. Εκτιμήστε ποιο είναι το σημείο μέγιστης μηχανικής τάσης. (Εικ. 89)
3. Εξετάστε ποια είναι η ασφαλέστερη μέθοδος για να απελευθερώσετε τη μηχανική τάση.

Περιεχόμενα Σε ορισμένες περιπτώσεις, η μόνη ασφαλής μέθοδος είναι να χρησιμοποιήσετε βαρούλκο και όχι το προϊόν σας.

4. Παραμείνετε σε μια θέση όπου το δέντρο ή το κλαδί δεν μπορεί να σας χτυπήσει όταν απελευθερωθεί η μηχανική τάση. (Εικ. 90)
5. Κάντε ένα ή περισσότερα κοψίματα με επαρκές βάθος για τη μείωση της μηχανικής τάσης. Κόψτε στο σημείο μέγιστης μηχανικής τάσης ή κοντά σε αυτό. Αναγκάστε το δέντρο ή το κλαδί να σπάσει στο σημείο μέγιστης μηχανικής τάσης. (Εικ. 91)



ΠΡΟΕΙΔΟΠΟΙΗΣΗ: Μην κόβετε σε ευθεία ένα δέντρο ή κλαδί που βρίσκεται υπό μηχανική τάση.



ΠΡΟΕΙΔΟΠΟΙΗΣΗ: Να είστε πολύ προσεκτικοί όταν κόβετε ένα δέντρο που βρίσκεται υπό μηχανική τάση. Υπάρχει κίνδυνος το δέντρο να μετακινήθει γρήγορα πριν ή μετά το κόψιμο. Μπορεί να προκύψει σοβαρός τραυματισμός εάν είστε σε εσφαλμένη θέση ή εάν κόψετε με λάθος τρόπο.

6. Εάν πρέπει να κόψετε κατά μήκος του δέντρου/ κλαδιού, κάντε 2 έως 3 κοψίματα, σε απόσταση 2,54 cm (1 ίντσα) και με βάθος 5,08 cm (2 ίντσες). (Εικ. 92)
7. Συνεχίστε να κόβετε το δέντρο και άλλο, μέχρι το δέντρο/κλαδί να λυγίσει και να απελευθερωθεί η μηχανική τάση. (Εικ. 93)
8. Κόψτε το δέντρο/κλαδί από την αντίθετη πλευρά του λυγίσματος, αφού απελευθερωθεί η μηχανική τάση.

Συντήρηση

Εισαγωγή



ΠΡΟΕΙΔΟΠΟΙΗΣΗ: Προτού εκτελέσετε εργασίες συντήρησης στο προϊόν, διαβάστε και κατανοήστε το κεφάλαιο για την ασφάλεια.

Πρόγραμμα συντήρησης



ΠΡΟΕΙΔΟΠΟΙΗΣΗ: Προτού εκτελέσετε εργασίες συντήρησης, πρέπει να αφαιρέτε την μπαταρία.

Ακολουθεί μια λίστα με τα βήματα συντήρησης που πρέπει να εκτελείτε στο προϊόν. Ανατρέξτε στην ενότητα *Συντήρηση στη σελίδα 101* για περαιτέρω πληροφορίες.

| Συντήρηση | Πριν από τη χρήση | Κάθε εβδομάδα | Κάθε μήνα |
|---|-------------------|---------------|-----------|
| Καθαρίστε τα εξωτερικά μέρη του προϊόντος. | X | | |
| Βεβαιωθείτε ότι η σκανδάλη γκαζιού και η λειτουργία κλειδώματος της σκανδάλης γκαζιού λειτουργούν σωστά από πλευράς ασφάλειας. | X | | |
| Καθαρίστε το φρένο αλυσίδας και βεβαιωθείτε ότι λειτουργεί με ασφάλεια. Βεβαιωθείτε ότι ο συγκρατητής αλυσίδας δεν έχει υποστεί ζημιά. Αντικαταστήστε τον εάν χρειάζεται. | X | | |
| Περιστρέψτε τη λάμα οδήγησης για πιο ομοιόμορφη φθορά. Βεβαιωθείτε ότι η οπή λίπανσης της λάμας οδήγησης δεν είναι φραγμένη. Καθαρίστε την αυλάκωση της λάμας. | X | | |
| Βεβαιωθείτε ότι το κοπτικό εργαλείο κοπής και ο προφυλακτήρας του κοπτικού εργαλείου δεν έχουν ρωγμές και δεν έχουν υποστεί ζημιά. Αντικαταστήστε το κοπτικό εργαλείο ή τον προφυλακτήρα του κοπτικού εργαλείου εάν έχουν ρωγμές ή έχουν εκτεθεί σε κρούση. | X | | |
| Βεβαιωθείτε ότι πηγαίνει αρκετό λάδι στη λάμα και την αλυσίδα πριονιού. | X | | |
| Ελέγξτε την αλυσίδα πριονιού. Κοιτάξτε για ρωγμές και βεβαιωθείτε ότι η αλυσίδα πριονιού δεν είναι άκαμπτη ή ασυνήθιστα φθαρμένη. Αντικαταστήστε, αν χρειάζεται. | X | | |
| Ακονίστε την αλυσίδα πριονιού. Ελέγξτε το τέντωμα και την κατάσταση της. Ελέγξτε τον οδοντωτό τροχό μετάδοσης κίνησης για τυχόν φθορές και αντικαταστήστε τον εάν χρειάζεται. | X | | |
| Καθαρίστε την εισαγωγή αέρα στο προϊόν. | X | | |
| Βεβαιωθείτε ότι οι βίδες και τα παξιμάδια είναι σφιγμένα. | X | | |
| Βεβαιωθείτε ότι το ηλεκτρολόγιο λειτουργεί σωστά και δεν έχει υποστεί ζημιά. | X | | |
| Χρησιμοποιήστε μια λίμα για να απομακρύνετε τα ρινίσματα από τις άκρες της λάμας οδήγησης. | | X | |
| Ελέγξτε τις συνδέσεις μεταξύ της μπαταρίας και του προϊόντος. Ελέγξτε τη σύνδεση μεταξύ της μπαταρίας και του φορτιστή μπαταρίας. | | | X |
| Αδειάστε και καθαρίστε το νετπόζιτο λαδιού. | | | X |
| Φυσηξίτε προσεκτικά το προϊόν και τις υποδοχές ψύξης μπαταρίας με πεπιεσμένο αέρα. | | | X |

Συντήρηση και έλεγχος των συσκευών ασφαλείας του προϊόντος

Για να εκτελέσετε έλεγχο του προφυλακτήρα μπροστινού χεριού

Ελέγξτε τακτικά τον προφυλακτήρα μπροστινού χεριού και τον αδρανειακό μηχανισμό απασφάλισης του φρένου.

1. Βεβαιωθείτε ότι ο προφυλακτήρας μπροστινού χεριού δεν έχει υποστεί ζημιά και ότι δεν υπάρχουν ελαττώματα, όπως ρωγμές. (Εικ. 94)
2. Βεβαιωθείτε ότι ο προφυλακτήρας μπροστινού χεριού κινείται ελεύθερα και ότι είναι στερεωμένος με ασφάλεια στο προϊόν. (Εικ. 95)
3. Τοποθετήστε το προϊόν, με σβηστό τον κινητήρα, επάνω σε έναν κορμό ρίζας ή άλλη σταθερή επιφάνεια.
4. Πιάστε την οπίσθια χειρολαβή και αφήστε την εμπρόςθια χειρολαβή. Αφήστε το προϊόν να πέσει επάνω στον κορμό ρίζας. (Εικ. 96)
5. Βεβαιωθείτε ότι το φρένο αλυσίδας ενεργοποιείται μόλις η λάμα οδήγησης αγγίξει τον κορμό ρίζας.

Για να εκτελέσετε έλεγχο της ενεργοποίησης του φρένου

1. Τοποθετήστε το προϊόν σε σταθερό έδαφος και εκκινήστε το. Ανατρέξτε στην ενότητα *Εισαγωγή στη σελίδα 95*.



ΠΡΟΕΙΔΟΠΟΙΗΣΗ: Βεβαιωθείτε ότι η αλυσίδα πριονιού δεν έρχεται σε επαφή με το έδαφος ή με άλλα αντικείμενα.

2. Τυλίξτε τα δάχτυλα και τους αντίχειρές σας γύρω από τις χειρολαβές και κρατήστε το προϊόν σφιχτά. (Εικ. 37)
3. Ανοίξτε τέρμα το γκάζι και γείρετε τον αριστερό καρπό σας επάνω στον προφυλακτήρα μπροστινού χεριού για να ενεργοποιήσετε το φρένο αλυσίδας. Η αλυσίδα πριονιού πρέπει να σταματήσει αμέσως. (Εικ. 97)



ΠΡΟΕΙΔΟΠΟΙΗΣΗ: Μην αφήσετε την εμπρόςθια χειρολαβή!

Έλεγχος της ασφάλειας της σκανδάλης γκαζιού

1. Βεβαιωθείτε ότι η σκανδάλη γκαζιού και η ασφάλεια της σκανδάλης γκαζιού κινούνται ελεύθερα και ότι το ελατήριο επαναφοράς λειτουργεί σωστά. (Εικ. 98)
2. Πιέστε προς τα κάτω την ασφάλεια της σκανδάλης και βεβαιωθείτε ότι επιστρέφει στην αρχική της θέση όταν την αφήνετε. (Εικ. 99)

3. Βεβαιωθείτε ότι η σκανδάλη γκαζιού είναι κλειδωμένη στη θέση του ρελαντί, όταν απελευθερώνεται η ασφάλεια της σκανδάλης γκαζιού. (Εικ. 100)
4. Εκκινήστε το προϊόν και εφαρμόστε πλήρη ισχύ.
5. Απελευθερώστε τη σκανδάλη γκαζιού και βεβαιωθείτε ότι η αλυσίδα του πριονιού σταματά και παραμένει ακίνητη. Εάν η αλυσίδα του πριονιού περιστρέφεται όταν η σκανδάλη γκαζιού βρίσκεται στη θέση του ρελαντί, επικοινωνήστε με τον αντιπρόσωπο σέρβις.

Έλεγχος του συγκρατητή αλυσίδας

1. Βεβαιωθείτε ότι ο συγκρατητής αλυσίδας δεν έχει υποστεί ζημιά.
2. Βεβαιωθείτε ότι ο συγκρατητής αλυσίδας είναι σταθερός και προσαρτημένος στο σώμα του προϊόντος. (Εικ. 41)

Για να ελέγξετε το πληκτρολόγιο

1. Εκκινήστε το προϊόν. Ανατρέξτε στην ενότητα *Λειτουργία στη σελίδα 95*
2. Πατήστε ξανά το κουμπί εκκίνησης/διακοπής λειτουργίας.
3. Βεβαιωθείτε ότι το προϊόν σταματά να λειτουργεί όταν πατήσετε παρατεταμένα το κουμπί. Η πράσινη λυχνία LED θα σβήσει. (Εικ. 57)

Έλεγχος της μπαταρίας και της θήκης της μπαταρίας

1. Καθαρίστε τη μπαταρία και τη θήκη της μπαταρίας με μαλακή βούρσα. (Εικ. 101)
2. Βεβαιωθείτε ότι καθαρίζετε τις υποδοχές ψύξης και τους συνδέσμους της μπαταρίας.
3. Βεβαιωθείτε ότι η μπαταρία δεν έχει υποστεί ζημιά και ότι δεν υπάρχουν άλλα ελαττώματα, όπως ρωγμές. (Εικ. 102)

Έλεγχος του φορτιστή της μπαταρίας

1. Βεβαιωθείτε ότι ο φορτιστής της μπαταρίας και το καλώδιο ρεύματος δεν έχουν υποστεί ζημιά. Κοιτάξτε για ρωγμές και άλλα ελαττώματα.

Καθαρισμός του συστήματος ψύξης

Το προϊόν διαθέτει ένα σύστημα ψύξης που διατηρεί τη θερμοκρασία του προϊόντος όσο το δυνατόν πιο χαμηλή.

Το σύστημα ψύξης περιλαμβάνει μια εισαγωγή αέρα στην αριστερή πλευρά του προϊόντος και έναν ανεμιστήρα στο μοτέρ.

1. Καθαρίζετε το σύστημα ψύξης με βούρσα κάθε εβδομάδα ή πιο συχνά, εάν απαιτείται. (Εικ. 103)
2. Βεβαιωθείτε ότι το σύστημα ψύξης δεν είναι βρώμικο ή φραγμένο.



ΠΡΟΣΟΧΗ: Εάν το σύστημα ψύξης είναι βρώμικο ή φραγμένο μπορεί να προκληθεί υπερθέρμανση του προϊόντος. Αυτό προκαλεί ζημιά στο έμβολο και τον κύλινδρο.

Ακόνισμα αλυσίδας πριονιού

Πληροφορίες σχετικά με τη λάμα οδήγησης και την αλυσίδα πριονιού



ΠΡΟΕΙΔΟΠΟΙΗΣΗ: Όταν χρησιμοποιείτε ή εκτελείτε εργασίες συντήρησης στην αλυσίδα του πριονιού, πρέπει να φοράτε προστατευτικά γάντια. Μια αλυσίδα πριονιού που δεν κινείται μπορεί επίσης να προκαλέσει τραυματισμούς.

Αν η λάμα οδήγησης ή η αλυσίδα πριονιού έχουν φθαρεί ή υποστεί ζημιά, χρησιμοποιήστε για αντικατάσταση το συνδυασμό λάμας οδήγησης και αλυσίδας πριονιού που συνιστά η Husqvarna. Αυτό χρειάζεται για να διατηρούνται οι λειτουργίες ασφαλείας του προϊόντος. Για μια λίστα με τους συνιστώμενους συνδυασμούς λάμας και αλυσίδας, ανατρέξτε στην ενότητα *Αξεσουάρ στη σελίδα 108*.

- Μήκος λάμας οδήγησης, in/cm. Πληροφορίες σχετικά με το μήκος της λάμας οδήγησης μπορείτε συνήθως να βρείτε στο πίσω άκρο της λάμας.(Εικ. 104)
- Αριθμός δοντιών στο γρανάζι της μύτης της λάμας (T).(Εικ. 105)
- Βήμα αλυσίδας, ίντσες. Η απόσταση μεταξύ των συνδέσμων του συστήματος μετάδοσης κίνησης της αλυσίδας πριονιού πρέπει να αντιστοιχούν στην απόσταση των δοντιών στο γρανάζι της μύτης της λάμας και στον οδοντωτό τροχό μετάδοσης κίνησης.(Εικ. 106)
- Αριθμός συνδέσμων συστήματος μετάδοσης κίνησης. Ο αριθμός των κινητήριων κρίκων εξαρτάται από τον τύπο της λάμας οδήγησης.(Εικ. 107)
- Πλάτος αυλάκωσης λάμας, ίντσες/mm. Το πλάτος αυλάκωσης της λάμας οδήγησης πρέπει να είναι ίδιο με το πλάτος των κρίκων της αλυσίδας κίνησης.(Εικ. 108)
- Οπή λαδιού αλυσίδας και οπή για εντατήρα αλυσίδας. Η λάμα οδήγησης πρέπει να αντιστοιχεί στο προϊόν.(Εικ. 109)
- Πλάτος συνδέσμου συστήματος μετάδοσης κίνησης, mm/ίντσες(Εικ. 110)

Γενικές πληροφορίες σχετικά με τον τρόπο ακονίσματος των κοπτικών εργαλείων

Μην χρησιμοποιείτε μια στομωμένη αλυσίδα πριονιού. Εάν η αλυσίδα του πριονιού έχει στομώσει, πρέπει να εφαρμόσετε περισσότερη πίεση για να στρώξετε τη λάμα οδήγησης μέσα από το ξύλο. Εάν η αλυσίδα του πριονιού είναι πολύ στομωμένη, δεν θα υπάρχουν ροκανίδια αλλά πριονίδια.

Εάν η αλυσίδα είναι ακονισμένη διαπερνά το ξύλο και δημιουργούνται ροκανίδια μεγάλου μήκους και πάχους.

Το κοπτικό δόντι (Α) και ο μετρητής βάθους (Β) συνιστούν από κοινού το κοπτικό τμήμα της αλυσίδας πριονιού, δηλαδή το κοπτικό εργαλείο. Η διαφορά ύψους μεταξύ των δύο αποτελεί το βάθος κοπής (ρύθμιση μετρητή βάθους).(Εικ. 111)

Όταν ακονίζετε το κοπτικό εργαλείο, πρέπει να λαμβάνετε υπόψη τα εξής:

- Γωνία ακονίσματος.(Εικ. 112)
- Γωνία κοπής.(Εικ. 113)
- Θέση λίμας.(Εικ. 114)
- Διάμετρος στρογγυλής λίμας.(Εικ. 115)

Δεν είναι εύκολο να ακονίσετε μια αλυσίδα πριονιού σωστά χωρίς το σωστό εξοπλισμό. Χρησιμοποιήστε οδηγό ακονίσματος της Husqvarna. Αυτό θα σας βοηθήσει να διατηρήσετε τη μέγιστη απόδοση κοπής και να ελαχιστοποιήσετε τον κίνδυνο κλωστήματος.



ΠΡΟΕΙΔΟΠΟΙΗΣΗ: Η δύναμη κλωστήματος αυξάνεται πολύ, εάν δεν ακολουθήσετε τις οδηγίες ακονίσματος.

Περιεχόμενα Για πληροφορίες σχετικά με το ακόνισμα της αλυσίδας πριονιού, βλ. *Ακόνισμα των κοπτικών εργαλείων στη σελίδα 103*.

Ακόνισμα των κοπτικών εργαλείων

1. Χρησιμοποιήστε μια στρογγυλή λίμα και έναν οδηγό ακονίσματος για να ακονίσετε τα κοπτικά δόντια.(Εικ. 116)

Περιεχόμενα Ανατρέξτε στην ενότητα *Αξεσουάρ στη σελίδα 108* για πληροφορίες σχετικά με τη λίμα και τον οδηγό που συνιστά η Husqvarna για την αλυσίδα του πριονιού σας.

2. Εφαρμόστε σωστά τον οδηγό ακονίσματος πάνω στο κοπτικό εργαλείο. Ανατρέξτε στις οδηγίες που παρέχονται μαζί με τον οδηγό ακονίσματος.
3. Μετακινήστε τη λίμα από την εσωτερική πλευρά του κοπτικού δοντιού προς τα έξω. Μειώστε την πίεση στο τμήμα έλξης της διαδρομής.(Εικ. 117)
4. Αφαιρέστε το υλικό από τη μία πλευρά όλων των κοπτικών δοντιών.
5. Γυρίστε το προϊόν ανάποδα και αφαιρέστε το υλικό από την άλλη πλευρά.
6. Βεβαιωθείτε ότι όλα τα κοπτικά δόντια έχουν το ίδιο μήκος.

Γενικές πληροφορίες σχετικά με τον τρόπο προσαρμογής της ρύθμισης μετρητή βάθους

Η ρύθμιση μετρητή βάθους (Γ) μειώνεται κατά το ακόνισμα του κοπτικού δοντιού (Α). Για να διατηρήσετε τη μέγιστη απόδοση κοπής πρέπει να αφαιρέσετε το

υλικό ακονίσματος από το μετρητή βάθους (B) για να επιτύχετε τη συνιστώμενη ρύθμιση μετρητή βάθους. Για οδηγίες σχετικά με τον τρόπο επίτευξης της σωστής ρύθμισης μετρητή βάθους για την αλυσίδα πριονιού σας, ανατρέξτε στην ενότητα *Αξεσουάρ στη σελίδα 108*.

(Εικ. 118)



ΠΡΟΕΙΔΟΠΟΙΗΣΗ: Εάν η ρύθμιση μετρητή βάθους είναι πολύ υψηλή, αυξάνεται ο κίνδυνος κλωστήματος!

Προσαρμογή της ρύθμισης μετρητή βάθους

Πριν προσαρμόσετε τη ρύθμιση του μετρητή βάθους ή ακονίσετε το κοπτικό εργαλείο, ανατρέξτε στην ενότητα *Ακόνισμα των κοπτικών εργαλείων στη σελίδα 103* για οδηγίες. Συνιστούμε να προσαρμόζετε τη ρύθμιση του μετρητή βάθους μετά από κάθε τρίτη φορά που ακονίζετε τα κοπτικά δόντια.

Συνιστούμε να χρησιμοποιείτε το δικό μας όργανο μέτρησης βάθους για να επιτύχετε τη σωστή ρύθμιση μετρητή βάθους και τη σωστή γωνία για το μετρητή βάθους.

(Εικ. 119)

1. Χρησιμοποιήστε μια επίπεδη λίμα και ένα όργανο μέτρησης βάθους για να προσαρμόσετε τη ρύθμιση του μετρητή βάθους. Χρησιμοποιήστε μόνο το όργανο μέτρησης βάθους της Husqvarna για να επιτύχετε τη σωστή ρύθμιση του μετρητή βάθους και τη σωστή γωνία για το μετρητή βάθους.
2. Τοποθετήστε το όργανο μέτρησης βάθους επάνω στην αλυσίδα πριονιού.

Περιεχόμενα Για περισσότερες πληροφορίες σχετικά με τον τρόπο χρήσης του οργάνου, ανατρέξτε στη συσκευασία του οργάνου μέτρησης βάθους.

3. Χρησιμοποιήστε την επίπεδη λίμα για να αφαιρέσετε το τμήμα του μετρητή βάθους που εκτείνεται μέσω του οργάνου μέτρησης βάθους. (Εικ. 120)

Τέντωμα της αλυσίδας πριονιού



ΠΡΟΕΙΔΟΠΟΙΗΣΗ: Αν η αλυσίδα του πριονιού δεν έχει τη σωστή τάνυση, μπορεί να χαλαρώσει από τη λάμα οδήγησης και να προκαλέσει σοβαρό τραυματισμό ή θάνατο.

Όσο περισσότερο χρησιμοποιείτε μια αλυσίδα πριονιού, τόσο περισσότερο αυξάνεται το μήκος της. Είναι σημαντικό να ρυθμίζετε τακτικά την αλυσίδα πριονιού.

Ελέγχετε το τέντωμα της αλυσίδας πριονιού κάθε φορά που συμπληρώνετε λάδι αλυσίδας.

Περιεχόμενα Εάν η αλυσίδα πριονιού είναι καινούργια, υπάρχει μια περίοδος "στρωσίματος" κατά την οποία θα πρέπει να ελέγχετε συχνότερα το τέντωμα.

1. Διπλώστε τον τροχίσκο προς τα έξω μέχρι να ανοίξει. (Εικ. 121)
2. Στρίψτε τον τροχίσκο αριστερόστροφα για να ξεσφίξετε το κάλυμμα του οδοντωτού τροχού μετάδοσης κίνησης. (Εικ. 122)
3. Περιστρέψτε τον τροχό τεντώματος αλυσίδας για να ρυθμίσετε το τέντωμα της αλυσίδας πριονιού. Η αλυσίδα πριονιού πρέπει να είναι καλά σφιγμένη επάνω στη λάμα. (Εικ. 123)

Περιεχόμενα Γυρίστε τον τροχό προς τα κάτω (+) για περισσότερο τέντωμα ή προς τα επάνω (-) για λιγότερο τέντωμα. Η αλυσίδα πριονιού είναι σωστά σφιγμένη όταν μπορείτε να την περιστρέψετε εύκολα με το χέρι αλλά είναι σφιγμένη επάνω στη λάμα.

4. Στρίψτε τον τροχίσκο δεξιόστροφα για να σφίξετε τον τροχίσκο της λάμας. (Εικ. 124)
5. Διπλώστε προς τα κάτω τον τροχίσκο για να κλειδώσετε το τέντωμα. (Εικ. 125)

Έλεγχος λίπανσης της αλυσίδας πριονιού

Ελέγχετε τη λίπανση της αλυσίδας πριονιού σε κάθε τρίτη φόρτιση της μπαταρίας.

1. Εκκινήστε το προϊόν και αφήστε το να λειτουργήσει στα 3/4 του γκαζιού. Κρατήστε τη λάμα περίπου 20 cm (8 ίντσες) επάνω από μια ανοιχτόχρωμη επιφάνεια.
2. Εάν η λίπανση της αλυσίδας πριονιού είναι σωστή, θα δείτε μια εμφανή γραμμή λαδιού στην επιφάνεια μετά από 1 λεπτό. (Εικ. 126)
3. Εάν η λίπανση της αλυσίδας πριονιού δεν είναι σωστή, εκτελέστε τους παρακάτω ελέγχους.
 - a) Ελέγξτε το κανάλι λαδιού στη λάμα οδήγησης για να βεβαιωθείτε ότι δεν έχει φράξει. Καθαρίστε εάν απαιτείται. (Εικ. 127)
 - b) Ελέγξτε την αλκάκωση στην άκρη της λάμας οδήγησης για να βεβαιωθείτε ότι είναι καθαρή. Καθαρίστε εάν απαιτείται. (Εικ. 128)
 - c) Βεβαιωθείτε ότι το γρανάζι της μύτης της λάμας περιστρέφεται ελεύθερα και ότι η οπή λίπανσης στο γρανάζι της μύτης δεν είναι φραγμένη. Καθαρίστε και λιπάνετε, αν χρειάζεται. (Εικ. 129)
4. Εάν η λίπανση της αλυσίδας πριονιού δεν έχει αποτέλεσμα μετά από τα παραπάνω βήματα, απευθυνθείτε στον αντιπρόσωπο σέρβις.

Εκτέλεση εργασιών συντήρησης στον οδοντωτό τροχό μετάδοσης κίνησης της αλυσίδας

Το σύστημα μετάδοσης κίνησης διαθέτει οδοντωτό τροχό μετάδοσης κίνησης.

(Εικ. 130)

Πραγματοποιήστε τις ακόλουθες εργασίες συντήρησης στον οδοντωτό τροχό μετάδοσης κίνησης της αλυσίδας:

1. Ελέγχετε τακτικά τον βαθμό φθοράς του οδοντωτού τροχού μετάδοσης κίνησης. Αντικαταστήστε τον οδοντωτό τροχό μετάδοσης κίνησης της αλυσίδας εάν έχει υποστεί μεγάλη φθορά.
2. Αντικαταστήστε τον οδοντωτό τροχό μετάδοσης κίνησης όταν αντικαθιστάτε την αλυσίδα του πριονιού.

Έλεγχος εξοπλισμού κοπής

1. Βεβαιωθείτε ότι δεν υπάρχουν ρωγμές στα πριτσίνια και τους κρίκους και ότι δεν υπάρχουν χαλαρά πριτσίνια. Αν χρειάζεται, αντικαταστήστε. (Εικ. 131)
2. Βεβαιωθείτε ότι η αλυσίδα του πριονιού καμπυλώνεται εύκολα. Αν η αλυσίδα του πριονιού είναι άκαμπτη, αντικαταστήστε την.
3. Συγκρίνετε την αλυσίδα πριονιού με μια καινούργια αλυσίδα πριονιού, για να αποφασίσετε εάν τα πριτσίνια και οι σύνδεσμοι έχουν φθαρεί.

4. Αντικαταστήστε την αλυσίδα του πριονιού, όταν το μακρύτερο τμήμα των δοντιών κοπής είναι μικρότερο από 4 mm/0,16 in. Αντικαταστήστε επίσης την αλυσίδα εάν υπάρχουν ρωγμές στα δόντια κοπής. (Εικ. 132)

Για να εκτελέσετε έλεγχο της λάμας οδήγησης

1. Βεβαιωθείτε ότι ο διάυλος λαδιού δεν είναι φραγμένος. Καθαρίστε, αν χρειάζεται. (Εικ. 127)
2. Εξετάστε εάν υπάρχουν ρινίσματα στις άκρες της λάμας οδήγησης. Αφαιρέστε τα γρέζια με μια λίμα. (Εικ. 133)
3. Καθαρίστε την εγκοπή στη λάμα οδήγησης. (Εικ. 128)
4. Εξετάστε την αυλάκωση της λάμας οδήγησης για τυχόν φθορές. Αν χρειάζεται, αντικαταστήστε τη λάμα οδήγησης. (Εικ. 134)
5. Εξετάστε εάν η μύτη της λάμας είναι τραχιά ή πολύ φθαρμένη. (Εικ. 135)
6. Βεβαιωθείτε ότι το γρανάζι της μύτης της λάμας περιστρέφεται ελεύθερα και ότι η οπή λίπανσης στο γρανάζι της μύτης της λάμας δεν είναι φραγμένη. Καθαρίστε και λίπανετε, αν χρειάζεται. (Εικ. 129)
7. Να περιστρέψετε τη λάμα οδήγησης καθημερινά για να παρατείνετε τη διάρκεια ζωής της. (Εικ. 136)

Αντιμετώπιση προβλημάτων

Πρόγραμμα αντιμετώπισης προβλημάτων

Πίνακας

Πιθανοί κωδικοί σφάλματος στο ηλεκτρολόγιο του προϊόντος.

| Οθόνη LED | Πιθανά σφάλματα | Πιθανή ενέργεια |
|---|---|---|
| Η ένδειξη προειδοποίησης αναβοσβήνει. | Το φρένο αλυσίδας είναι ενεργοποιημένο. | Τραβήξτε προς τα πίσω τον προφυλακτήρα μπροστινού χεριού για να απελευθερώσετε το φρένο αλυσίδας. |
| | Απόκλιση θερμοκρασίας. | Αφήστε το προϊόν να κρυώσει. |
| | Υπερφόρτωση. Κολλημένο παρελκόμενο κοπής. | Το παρελκόμενο κοπής έχει κολληθεί. Απελευθερώστε το παρελκόμενο κοπής. |
| | Η σκανδάλη γκαζιού και το πλήκτρο ενεργοποίησης ενεργοποιούνται ταυτόχρονα. | Αφήστε τη σκανδάλη γκαζιού και το προϊόν θα ενεργοποιηθεί. |
| Η πράσινη λυχνία LED ενεργοποιήσας αναβοσβήνει. | Χαμηλή τάση μπαταρίας. | Φορτίστε την μπαταρία. |

| Οθόνη LED | Πιθανά σφάλματα | Πιθανή ενέργεια |
|----------------------------------|-----------------|--|
| Αναμμένη προειδοποιητική λυχνία. | Σέρβις. | Απευθυνθείτε στον τοπικό αντιπρόσωπο σέρβις. |

Πίνακας

Αντιμετώπιση προβλημάτων μπαταρίας ή/και φορτιστή μπαταρίας κατά τη φόρτιση.

| Οθόνη LED | Πιθανά σφάλματα | Πιθανή ενέργεια |
|---------------------------------------|--|--|
| Η ένδειξη προειδοποίησης αναβοσβήνει. | Η μπαταρία έχει αδειάσει. | Φορτίστε την μπαταρία. |
| | Απόκλιση θερμοκρασίας. | Η μπαταρία πρέπει να χρησιμοποιείται σε περιβάλλοντα με θερμοκρασία μεταξύ -10 °C/14°F και 40°C/104°F. |
| | Υπέρταση. | Βεβαιωθείτε ότι η τάση του δικτύου τροφοδοσίας αντιστοιχεί σε αυτήν που αναγράφεται στην πινακίδα στοιχείων στο προϊόν. Αφαιρέστε την μπαταρία από το φορτιστή. |
| Αναμμένη προειδοποιητική λυχνία. | Υπερβολική διαφορά τάσης μεταξύ των στοιχείων της μπαταρίας (1 V). | Απευθυνθείτε στον τοπικό αντιπρόσωπο σέρβις. |

Πίνακας

| Οθόνη LED | Πιθανά σφάλματα | Πιθανή ενέργεια |
|---------------------------------------|------------------------|--|
| Η ένδειξη προειδοποίησης αναβοσβήνει. | Απόκλιση θερμοκρασίας. | Η μπαταρία πρέπει να χρησιμοποιείται σε περιβάλλοντα με θερμοκρασίες μεταξύ 5°C/41°F και 40°C/104°F. |
| Αναμμένη προειδοποιητική λυχνία. | | Απευθυνθείτε στον τοπικό αντιπρόσωπο σέρβις. |

Μεταφορά, αποθήκευση και απόρριψη

Μεταφορά και αποθήκευση

- Οι παρεχόμενες μπαταρίες ιόντων λιθίου πληρούν όλες τις απαιτήσεις της νομοθεσίας περί επικίνδυνων εμπορευμάτων.
- Πρέπει να τηρείτε τις ειδικές απαιτήσεις που αναγράφονται στη συσκευασία και στις ετικέτες σχετικά με την εμπορική μεταφορά. Οι απαιτήσεις αυτές πρέπει επίσης να τηρούνται από οποιουδήποτε τρίτους και από τους διαμετακομιστές.
- Απευθυνθείτε σε ένα άτομο ειδικά εκπαιδευμένο στα επικίνδυνα υλικά προτού στείλετε το προϊόν. Να τηρείτε όλους τους ισχύοντες εθνικούς κανονισμούς.
- Αν συσκευάσετε την μπαταρία, χρησιμοποιήστε ταινία πάνω στις ακάλυπτες επαφές. Σφηνώστε την μπαταρία μέσα στο πακέτο για να αποτρέψετε τυχόν μετακινήσεις.
- Κατά τη φύλαξη ή τη μεταφορά του προϊόντος πρέπει πάντα να αφαιρείτε την μπαταρία.

- Τοποθετήστε την μπαταρία και τον φορτιστή της μπαταρίας σε χώρο στεγνό και προστατευμένο από την υγρασία και τον παγετό.
- Μην αποθηκεύετε την μπαταρία σε χώρους όπου ενδέχεται να προκληθεί στατικός ηλεκτρισμός. Μην αποθηκεύετε την μπαταρία σε μεταλλικό κουτί.
- Η αποθήκευση της μπαταρίας πρέπει να γίνεται σε σημεία με θερμοκρασία μεταξύ 5 °C /41 °F και 25 °C/77 °F και μακριά από το άμεσο ηλιακό φως.
- Η αποθήκευση του φορτιστή της μπαταρίας πρέπει να γίνεται σε σημεία με θερμοκρασία μεταξύ 5 °C/41 °F και 45 °C/113 °F και μακριά από το άμεσο ηλιακό φως.
- Ο φορτιστής της μπαταρίας πρέπει να χρησιμοποιείται μόνο όταν η θερμοκρασία περιβάλλοντος είναι μεταξύ 5 °C/41 °F και 40 °C/104 °F.
- Φορτίστε την μπαταρία κατά 30% έως 50% προτού την αποθηκεύσετε για μεγάλο χρονικό διάστημα.
- Η αποθήκευση του φορτιστή της μπαταρίας πρέπει να γίνεται σε χώρο κλειστό και στεγνό.
- Μην αποθηκεύετε την μπαταρία μαζί με τον φορτιστή. Μην επιτρέπετε να αγγίζουν τον εξοπλισμό παιδιά και άλλα μη εγκεκριμένα άτομα. Διατηρείτε τον εξοπλισμό σε χώρο που μπορείτε να κλειδώσετε.
- Προτού αποθηκεύσετε το προϊόν για μεγάλο χρονικό διάστημα, πρέπει να το καθαρίζετε και να εκτελείτε πλήρες σέρβις.
- Για να αποφύγετε τραυματισμούς ή ζημιές στο προϊόν κατά τη μεταφορά και την αποθήκευση, χρησιμοποιήστε το προστατευτικό μεταφοράς.
- Κατά τη μεταφορά, πρέπει να στερεώνετε καλά το προϊόν.

Απόρριψη της μπαταρίας, του φορτιστή μπαταρίας και του προϊόντος

Το παρακάτω σύμβολο σημαίνει ότι το προϊόν δεν είναι οικιακό απόρριμμα. Ανακυκλώστε το σε κέντρο ανακύκλωσης ηλεκτρικού και ηλεκτρονικού εξοπλισμού. Με αυτόν τον τρόπο συμβάλλετε στην προστασία του περιβάλλοντος και των ανθρώπων.

Για περισσότερες πληροφορίες, απευθυνθείτε στις τοπικές αρχές, στην υπηρεσία αποκομιδής οικιακών απορριμμάτων ή στον ανιπρόσωπο.

(Εικ. 21)

Περιεχόμενα Αυτό το σύμβολο υπάρχει πάνω στο προϊόν ή στη συσκευασία του προϊόντος.

Τεχνικά στοιχεία

Τεχνικά στοιχεία

| | |
|---|---------------------------|
| | 120i |
| Πλατφόρμα | CS100EU |
| Κινητήρας | |
| Τύπος | BLDC (χωρίς ψήκτρες) 36 V |
| Χαρακτηριστικά | |
| Λειτουργία χαμηλής ενέργειας | saveE |
| Σύστημα λίπανσης | |
| Τύπος αντλίας λαδιού | Αυτόματο |
| Χωρητικότητα δοχείου λαδιού, λίτρα | 0,20 |
| Βάρος | |
| Αλυσοπρίονο χωρίς μπαταρία, λάμα οδήγησης, αλυσίδα πριονιού και άδειο ντεπόζιτο λαδιού αλυσίδας, kg | 2,95 |
| Εκπομπές θορύβου ¹⁰ | |
| Στάθμη ηχητικής ισχύος, μετρούμενη τιμή dB(A) | 98 |

¹⁰ Οι εκπομπές θορύβου στο περιβάλλον, οι οποίες μετρούνται ως ηχητική ισχύς (L_{WA}), σε συμμόρφωση με την Οδηγία 2000/14/EK.

| | |
|---|----------------------|
| | 120i |
| Εγγυημένη στάθμη ηχητικής ισχύος L_{WA} dB(A) | 101 |
| Στάθμες ήχου ¹¹ | |
| Ισοδύναμη στάθμη ηχητικής πίεσης στο αυτί του χειριστή, dB(A) | 88 |
| Στάθμες κραδασμών ¹² | 3,8 |
| Αλυσίδα πριονιού/λάμα οδήγησης | |
| Συνιστώμενα μήκη λάμας, ίντσες/cm | 12/30 |
| Ωφέλιμο μήκος κοπής, ίντσες/cm | 10/26 |
| Τύπος οδοντωτού τροχού μετάδοσης κίνησης/αριθμός δοντιών | Κυλινδρικό γρανάζι/6 |
| Μέγιστη ταχύτητα κινητήρα/(savE), m/s | 11,5 (10) |

Άξεσουάρ

Συνδυασμοί λάμας οδήγησης και αλυσίδας πριονιού

Τα ακόλουθα παρελκόμενα κοπής έχουν λάβει έγκριση για την Husqvarna 120i.

| Λάμα οδήγησης | | | | Αλυσίδα πριονιού | |
|---------------|-----------------------|-----------|-------------------|------------------|---|
| Μήκος, ίντσες | Βήμα αλυσίδας, ίντσες | Πάχος, mm | Μέγ. ακτίνα μύτης | Τύπος | Μήκος, σύνδεσμοι συστήματος μετάδοσης κίνησης (αρ.) |
| 12 | 3/8 | 1,1 | 7T | Husqvarna H38 | 45 |

Εξοπλισμός ακονίσματος και γωνίες ακονίσματος

Με τη χρήση οδηγού ακονίσματος Husqvarna θα πετύχετε τις σωστές γωνίες ακονίσματος. Συνιστάται να χρησιμοποιείτε πάντα οδηγό ακονίσματος Husqvarna

για να ακονίσετε την αλυσίδα του πριονιού. Οι κωδικοί αριθμοί ανταλλακτικών αναφέρονται στον παρακάτω πίνακα.

Εάν δεν γνωρίζετε ποια αλυσίδα πριονιού έχετε στο προϊόν σας, απευθυνθείτε στον τοπικό αντιπρόσωπο σέρβις.

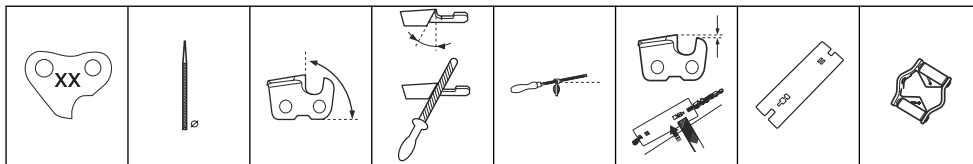

¹¹ Η ισοδύναμη στάθμη ηχητικής πίεσης, κατά ISO 22868, υπολογίζεται ως το χρονικά σταθμισμένο σύνολο ενέργειας για διάφορες στάθμες ηχητικής πίεσης υπό διάφορες συνθήκες εργασίας. Η τυπική στατιστική διασπορά για την ισοδύναμη στάθμη ηχητικής πίεσης είναι μια τυπική απόκλιση ίση με 2,5 dB (A).

¹² Το δηλωθέν επίπεδο κραδασμών είναι για τη λαβή με τις υψηλότερες τιμές. Η τυπική στατιστική διασπορά για το επίπεδο κραδασμών είναι 1,5 m/s.

| | | | | | | | |
|----|---------------------------|-----|-----|----|--------------------------|------------|------------|
| 38 | 11/64 ίντσες/4,5 mm | 75° | 30° | 0° | 0,025 ίντσες/ 0,65 mm | 5056981-03 | 5795588-01 |
|----|---------------------------|-----|-----|----|--------------------------|------------|------------|

Εγκεκριμένες μπαταρίες

Σε αυτό το προϊόν πρέπει να χρησιμοποιείτε μόνο γνήσιες μπαταρίες Husqvarna BLi.

Εγκεκριμένες μπαταρίες προϊόντος

| Μπαταρία | BLi20 | | BLi22 | |
|----------------------------|---------------|---------|---------------|---------------|
| Τύπος | Ιόντων λιθίου | | Ιόντων λιθίου | |
| Χωρητικότητα μπαταρίας, Ah | 4,2 (VTC4) | 4 (HD2) | 4,2 (VTC4) | 4.0 (EVE 20P) |
| Τάση, V | 36 | 36,5 | 36 | 36 |
| Βάρος, lb/kg | 2,6/1,2 | 2,6/1,2 | 2,6/1,2 | 2,6/1,2 |

Εγκεκριμένοι φορτιστές μπαταρίας για το προϊόν

| Φορπιστής μπαταρίας | QC80 | 40-C80 |
|-----------------------------|---------|---------|
| Τάση δικτύου παροχής, V | 100-240 | 100-240 |
| Συχνότητα, Hz | 50-60 | 50-60 |
| Ισχύς, W | 100 | 72 |
| Τάση εξόδου, V d.c./ Amp, A | 36/2 | 43/1,6 |

Δήλωση Συμμόρφωσης ΕΚ

Δήλωση Συμμόρφωσης ΕΚ

Husqvarna AB, SE-561 82 Huskvarna, Sweden, τηλ.:
H +46-36-146500, δηλώνει με αποκλειστική της ευθύνη
ότι το ασύρματο αλυσοπρίονο με μπαταρία **Husqvarna
120i (Πλατφόρμα CS100EU)** από τους αριθμούς σειράς
2021 και έπειτα (το έτος αναγράφεται ευκρινώς με απλό
κείμενο στην πινακίδα ονομαστικών τιμών, μαζί με τον
αριθμό σειράς) συμμορφώνονται με τις απαιτήσεις ΤΩΝ
ΟΔΗΓΙΩΝ ΤΟΥ ΣΥΜΒΟΥΛΙΟΥ:

- της 17ης Μαΐου 2006 "περί μηχανημάτων"
2006/42/EK.
- της 26ης Φεβρουαρίου 2014 "περί
ηλεκτρομαγνητικής συμβατότητας" **2014/30/EE.**
- της 8ης Ιουνίου 2011 σχετικά με τον "περιορισμό
της χρήσης συγκεκριμένων επικίνδυνων ουσιών"
2011/65/EE
- της 8ης Μαΐου 2000 "περί εκπομπών θορύβου στο
περιβάλλον" **2000/14/EK.**

Εφαρμόστηκαν τα ακόλουθα
πρότυπα: **EN 60745-1:2009+A11:2010,**
EN 60745-2-13:2009+A1:2010, EN
55014-1:2006+A1:2009+A2:2011, EN 61000-4-2:2009,
EN 61000-4-3:2006+A1:2008, EN IEC63000:2018.

Κοινοποιημένος φορέας: Η TÜV Rheinland LGA
Products GmbH, Tillystrasse 2, D-90431 Nuernberg,
Germany, 0197, διενήργησε εξέταση τύπου ΕΚ,
σύμφωνα με την οδηγία περί μηχανημάτων
(2006/42/EK) άρθρο 12, σημείο 3 στοιχείο β.

Το πιστοποιητικό έχει τον αριθμό: **BM 50520997 0001**

Το παρεχόμενο αλυσοπρίονο συμφωνεί με το δείγμα
που υποβλήθηκε σε εξέταση τύπου ΕΚ.

Για πληροφορίες σχετικά με τις εκπομπές θορύβου,
ανατρέξτε στην ενότητα *Τεχνικά στοιχεία στη σελίδα 107.*

Huskvarna, 2021-10-04



Κύριος Pär Martinsson, Διευθυντής Έρευνας και
Ανάπτυξης, Διαχείριση μηχανικής και ανάπτυξης ιδεών,
Προϊόντα χειρός

Υπεύθυνος για την τεχνική τεκμηρίωση

İçindekiler

| | | | |
|---------------|-----|-------------------------------|-----|
| Giriş..... | 111 | Sorun giderme..... | 127 |
| Güvenlik..... | 112 | Taşıma, depolama ve atma..... | 128 |
| Montaj..... | 118 | Teknik veriler..... | 129 |
| Çalışma..... | 118 | Aksesuarlar..... | 130 |
| Bakım..... | 123 | AT Uyumluluk Bildirimi..... | 132 |

Giriş

Ürün açıklaması

Bu ürün, elektrik motoru bulunan bir motorlu testere modelidir.

Kullanım sırasında güvenliğinizi ve verimliliği artırmak için sürekli olarak çalışmalar yapılmaktadır. Daha fazla bilgi için lütfen servis bayinizle görüşün.

Ürüne genel bakış

(Şek. 1)

1. Ön el siperliği
2. Tuş takımı
3. SavE düğmesi
4. Uyarı göstergesi
5. Çalıştırma/durdurma düğmesi
6. Güç tetiği kilidi
7. Sağ el koruyuculu arka tutma yeri
8. Fan muhafazası
9. Zincir yağı deposu
10. Akü şarj cihazı QC80
11. Güç kablo
12. Güç açma ve uyarı göstergesi
13. Konektör
14. Kullanım kılavuzu
15. Kılavuz çubuğu kapağı
16. Tahrik dişlisi kapağı
17. Zincir gergi dişlisi
18. Düğme
19. Zincir Kıskaçı
20. Mahmuz
21. Kılavuzun ucundaki pinyon
22. Testere zinciri
23. Kılavuz
24. Ön tutma yeri
25. Güç tetiği
26. Akü
27. Akü çıkarma düğmeleri
28. Akü durumu
29. Düğme, akü durumu
30. Uyarı göstergesi
31. Akü şarj cihazı 40-C80

Kullanım amacı

Bu ürün, ağaç kesmek için tasarlanmıştır.

Not: Ulusal düzenlemeler ürünün kullanımını kısıtlayabilir.

Ürün üzerindeki semboller

- (Şek. 2) Operatör ya da başkaları için ciddi yaralanma veya ölüm riski. Dikkatli olun ve ürünü doğru kullanın.
- (Şek. 3) Ürünü kullanmadan önce kullanım kılavuzunu dikkatlice okuyun ve talimatları anlayın.
- (Şek. 4) Onaylı koruyucu baret, koruyucu gözlük ve kulaklık takın.
- (Şek. 5) Ürün, geçerli AB Direktiflerine uygundur.
- (Şek. 6) Avrupa Direktifi 2000/14/AT ve Yeni Güney Galler mevzuatı "Çevre Koruma Operasyonları (Gürültü Kontrolü) Yönetmeliği 2017" uyarınca çevreye yayılan gürültü emisyonu. Gürültü emisyonu verileri makine etiketinde ve Teknik veriler bölümünde bulunabilir.
- (Şek. 7) Kullanıcı motorlu testereyi her zaman iki eliyle tutarak kullanmalıdır.
- (Şek. 8) Motorlu testereyi sadece tek elle tutarak çalıştırmayın.
- (Şek. 9) Kılavuz ucunun hiçbir nesneye değmesine izin vermeyin.
- (Şek. 10) Uyarı! Kılavuz ucu bir nesneye dokunduğunda geri tepme oluşabilir. Bu, kılavuzun operatör tarafına savrulmasına neden olabilir. Ciddi yaralanma veya ölüm riski.

- (Şek. 11) Testere zincirinin dönme yönü ve kılavuzun maksimum uzunluğu.
- (Şek. 12) Zincir freni, devrede (sağ). Zincir freni, devre dışı (sol).
- (Şek. 13) Zincir yağı doldurma.
- (Şek. 14) Doğru akım.
- (Şek. 15) Yağmura maruz bırakmayın.
- (Şek. 16) **Çevreyle ilgili işaret.** Ürün ya da ürünün ambalajı evsel atık değildir. Ürünü, elektrikli ve elektronik ekipmanlar için bir geri dönüşüm istasyonunda geri döndürünüz.
- (Şek. 20) Nominal değerler plakası, seri numarasını gösterir. **yyyy** üretim yılı, **hh** ise üretim haftasıdır.

Not: Ürünün üzerindeki diğer semboller/etiketler, bazı pazarların sertifikalandırma gereklilikleri ile ilgilidir.

Akü ve/veya akü şarj cihazı üzerindeki semboller

- (Şek. 21) Bu ürünü, elektrikli ve elektronik ekipmanlar için bir geri dönüşüm istasyonunda geri döndürünüz. (Sadece Avrupa için geçerlidir)
- (Şek. 17) Arıza emniyetli dönüştürücü.
- (Şek. 18) Akü şarj cihazını sadece kapalı mekanlarda kullanın ve saklayın.
- (Şek. 19) Çift yalıtım.

Güvenlik

Güvenlik tanımları

Aşağıdaki tanımlar, her bir sinyal kelimesinin önem derecesini belirtir.



UYARI: Yaralanma tehlikesi.



DİKKAT: Ürünün hasar görme tehlikesi.

Not: Bu bilgiler, ürünün kullanımını kolaylaştırır.

Genel elektrikli alet güvenlik uyarıları



UYARI: Tüm güvenlik uyarılarını ve talimatları okuyun. Uyarılar ve talimatların göz ardı edilmesi elektrik çarpmasına, yangına ve/veya ciddi yaralanmaya neden olabilir.

Not: Tüm uyarı ve talimatları ilerde başvurmak üzere saklayın. Uyarılardaki "elektrikli alet" ifadesi, şebeke akımıyla çalışan (kablolu) elektrikli aletinizi veya aküyle çalışan (kablosuz) elektrikli aletinizi belirtmektedir.

Çalışma alanı güvenliği

- **Çalışma alanını temiz ve iyi aydınlatılmış tutun.** Kalabalık veya karanlık alanlar kazalara neden olabilir.
- **Elektrikli aletleri yanıcı sıvıların, gazların veya tozların bulunduğu patlayıcı ortamlarda çalıştırmayın.** Elektrikli aletler, toz veya gazı ateşleyebilecek kıvılcımlar çıkarır.
- **Elektrikli aletleri kullanırken çocukları ve yanınızdakileri uzakta tutun.** Dikkatinizin dağılması, kontrolü kaybetmenize neden olabilir.

Elektrik güvenliği

- **Elektrikli aletlerin fişleri prize uygun olmalıdır.** Hiçbir zaman fişler üzerinde herhangi bir değişiklik yapmayın. Topraklı elektrikli aletler ile herhangi bir adaptör fiş kullanmayın. Değiştirilmemiş fişler ve uygun prizler elektrik çarpması riskini azaltır.
- **Boru, radyatör, alan, soğutucu gibi topraklı yüzeylerle vücut temasından kaçının.** Vücudunuz topraklı ise elektrik çarpması riski artar.
- **Elektrikli aletleri yağmura veya ıslak koşullara maruz bırakmayın.** Elektrikli aletin içine giren su, elektrik çarpması riskini artırır.
- **Kabloyu kötü kullanmayın.** Kabloyu asla elektrikli aleti taşımak, çekmek veya fişini çıkarmak için kullanmayın. Kabloyu ısıdan, yağdan, keskin kenarlardan veya hareketli parçalardan uzakta tutun. Hasar görmüş veya dolaşmış kablolar elektrik çarpması riskini artırır.
- **Elektrikli aleti dış mekanda kullanırken, dış mekan kullanımı için uygun bir uzatma kablosu kullanın.**

Dış mekan için uygun bir kordon kullanmak, elektrik çarpması riskini azaltır.

- **Elektrikli aleti mutlaka nemli bir ortamda çalıştırmamız gerekiyorsa toprak arızası devre kesicisi (GFCI) korumalı bir güç kaynağı kullanın.** GFCI kullanmak elektrik çarpması riskini azaltır.

Kişisel güvenlik

- **Elektrikli aletleri kullanırken dikkatinizi yaptığınız işe verin ve sağduyulu olun. Yorgunken veya uyuşturucu, alkol ya da ilaç etkisi altındayken elektrikli aletleri kullanmayın.** Elektrikli alet kullanırken bir anlık bir dikkatsizlik, ciddi yaralanmaya neden olabilir.
- **Kişisel koruyucu araçlar kullanın. Daima koruyucu gözlük takın.** Uygun durumlarda toz maskesi, kaymayan güvenlik ayakkabıları, çelik başlık veya kulak koruma aygıtı gibi koruyucu ekipman kullanımı yaralanmaları azaltır.
- **Makinenin kendiliğinden çalışmasını önleyin. Güç kaynağına ve/veya akü grubuna bağlamadan, aracı kaldırmadan veya taşımadan önce anahtarın kapalı konumda olduğundan emin olun.** Elektrikli aletleri parmağınız çalıştırma düğmesindeyken taşımak veya açık elektrikli aletlere enerji vermek kazalara davetiye çıkarır.
- **Elektrikli aleti açmadan önce ayarlama anahtarlarını veya İngiliz anahtarlarını çıkarın.** Elektrikli aletin dönen kısmına takılı bırakılan İngiliz anahtar veya anahtar yaralanmaya neden olabilir.
- **Makineyi kullanırken erişim alanınız dışındaki yerlere uzanmaya çalışmayın. Her zaman yere sağlam basın ve dengenizi koruyun.** Bu, elektrikli aletin beklenmedik durumlarda daha iyi kontrolünü sağlar.
- **Uygun giyinin. Bol elbise veya takı giymeyin. Saçınızı, elbiselenizi ve eldivenlerinizi hareketli parçalardan uzakta tutun.** Bol elbiseler, takılar veya uzun saç hareketli parçalara takılabilir.
- **Cihazlar toz çekme ve toplama takımı bağlantısı ile geldiyse bunların bağlı olduğundan ve düzgün kullanıldığınından emin olun.** Toz toplama özelliği tozla ilgili tehlikeleri azaltabilir.
- Elektrikli aletin kullanımı sırasında meydana gelen titreşim emisyonu, aletin kullanıldığı şekle bağlı olarak belirtilen toplam değerden farklılık gösterebilir. Operatörler, gerçek kullanım koşullarını ve ortamlarını dikkate alarak kendilerini koruyacak doğru önlemleri belirlemelidir (aletin kapalı kaldığı ve rölantide çalıştığı zamanlar gibi çalışma zamanlarıyla ilgili tüm hususlar dikkate alınmalıdır).

Elektrikli alet kullanımı ve bakımı

- **Elektrikli aleti zorlamayın. Yapacağınız iş için uygun olan elektrikli aleti kullanın.** Doğru elektrikli alet, tasarlandığı oranda işi daha iyi ve güvenli yapar.
- **Anahtar, elektrikli aleti açıp kapatmıyorsa elektrikli aleti kullanmayın.** Anahtar ile kontrol edilemeyen elektrikli aletler tehlikelidir ve onarılmalıdır.

- **Herhangi bir ayarlama yapmadan, aksesuar değiştirmeden veya elektrikli aletleri saklamadan önce elektrikli aletin güç kaynağı fişini çekin ve/veya akü grubunu çıkarın.** Bu tür önleyici güvenlik önlemleri, elektrikli aletin kazara çalıştırılma riskini azaltır.
- **Kullanılmayan elektrikli aletleri çocukların erişemeyeceği yerde saklayın ve elektrikli alete veya elektrikli aleti kullanmak üzere bu talimatlara yabancı olan kişilere izin vermeyin.** Elektrikli aletler, eğitimsiz kullanıcıların elinde tehlikelidir.
- **Elektrikli aletlerin bakımını yapın. Hareketli parçaların yanlış konumlandırılması veya bağlanması, parçaların kırılması ve elektrikli aletin çalışmasını etkileyebilecek herhangi bir durum olup olmadığını kontrol edin. Hasarlı ise kullanmadan önce elektrikli aleti tamir ettirin.** Çoğu kaza yetersiz bakım yapılmış elektrikli aletlerden kaynaklanmaktadır.
- **Kesme araçlarını keskin ve temiz tutun.** Bakımı düzgün yapılmış, kesen tarafları yeterli keskinlikte olan kesme araçlarının takılma ihtimali daha az olup kontrol etmesi daha kolaydır.
- **Elektrikli aleti, aksesuarları ve araç parçalarını vb. çalışma koşullarını ve yapılacak işi göz önünde tutarak bu talimatlara uygun şekilde kullanın.** Elektrikli aletin düşünülen amaçlar dışında kullanılması tehlikeli bir duruma yol açabilir.

Aküü alet kullanımı ve bakımı

- **Sadece üreticinin belirttiği şarj aletiyle şarj edin.** Bir akü grubu için uygun olan bir şarj aleti başka bir akü grubuyla kullanıldığında yangın riski doğurabilir.
- **Sadece özel geliştirilmiş akü paketlerine sahip elektrik aletleri kullanın.** Farklı türde akü gruplarının kullanılması yangın ve yaralanma riski doğurabilir.
- **Akü grubu kullanımında değilken ataç, bozuk para, anahtar, çivi, vida veya diğer küçük metal cisimler gibi bir ucun başka bir uca bağlanmasına neden olabilecek cisimlerden uzak tutun.** Akü uçlarının kısa devre yapması vücudun yanmasına veya yangına neden olabilir.
- **Zorlayıcı koşullarda aküden elektrolit sızabilir; dokunmayın. Kazayla temas ederseniz bol suyla yıkayın. Sıvı göze temas ederse ayrıca doktora başvurun.** Aküden sızan sıvı cildin tahriş olmasına veya yanıklara neden olabilir.

Servis

- **Elektrikli aletinizin yalnızca aynı yedek parçalar kullanan uzman bir tamirci tarafından onarılmasını sağlayın.** Bu, elektrikli aletin güvenliğinin sağlanması için gereklidir.

Testere güvenlik uyarıları

- **Testere çalışırken vücudunuzun tüm organlarını testere zincirinden uzak tutun. Testereyi çalıştırmadan önce, testere zincirinin hiçbir şeye temas etmediğinden emin olun. Testere çalışırken**

bir anlık dalgınlık vücudunuzun ya da kıyafetlerinizin testere zincirine sıkışmasına neden olabilir.

- **Testereyi daima sağ elinizle arka tutma kolundan, sol elinizle de ön tutma kolundan sıkıca tutun.** Farklı bir el kombinasyonuyla testereyi tutarsanız kişisel yaralanma riski doğar; bunu asla yapmayın.
- **Testere zinciri kendi kablusuyla ya da başka kablolarla temas edebileceğinden, elektrikli aleti sadece izoleli tutma yüzeyinden tutun.** Testere zincirinin, içinden "elektrik geçen" bir elektrik kablосуna temas etmesi elektrikli aletin metal parçalarına "elektrik yüklenmesine" ve kullanıcıya elektrik çarpmasına neden olur.
- **Koruyucu gözlük ve kulak koruyucusu takın. Eller, bacaklar ve baş için ilave koruyucu ekipman takmanız tavsiye edilir.** Yeterli koruyucu kıyafet, sıçrayan cisimlerden veya testere zinciriyle kazayla temas etmekten kaynaklanabilecek kişisel yaralanma riskini azaltır.
- **Testereyi kesinlikle ağaçta kullanmayın.** Testerenin ağaç üzerindeyken kullanılması yaralanmaya neden olabilir.
- **Testereyi yalnızca sağlam, sabit ve düz bir zeminde ayakta durur konumdayken ve ayaklarınız sabit haldeyken kullanın.** Merdivenler gibi sabit olmayan veya kaygan yüzeyler dengeyi veya testerenin hakimiyetini kaybetmenize neden olabilir.
- **Gergin duran bir ağaç dalını keserken, dalın aniden sıçramasına/fırlamasına karşı dikkatli olun.** Ağaç liflerindeki geri boşaldığı anda, yük altındaki gerginliği nedeniyle ağaç dalı operatöre çarpabilir ve/veya testerenin kontrolden çıkmasına neden olabilir.
- **Fundalıkdan veya fidanları keserken son derece dikkatli olun.** İnce parçalar testere zincirine takılabilir ve size doğru fırlayarak yaralanmanıza ya da dengenizi kaybetmenize neden olabilir.
- **Testereyi ön tutma yeri kapalı halde ve vücudunuzdan uzak tutarak taşıyın.** Testereyi taşırken ya da depolarken kılavuz kapağını mutlaka takın. Testerenin doğru ve düzgün kullanılması, hareket halindeki testere zincirine kapılma/takılma riskini azaltacaktır.
- **Yağlama, zincir gerginliği ve aksesuar değişimi ile ilgili talimata uyun.** Hatalı gerdirilmiş veya yağlanmış bir testere zinciri kopabilir veya geri tepme riskini artırabilir.
- **Testere saplarını kuru, temiz, gres ve yağdan arındırılmış halde tutun.** Gresli veya yağlı saplar elinizin kaymasına ve testere hakimiyetini kaybetmenize neden olabilir.
- **Sadece ahşabı kesin. Testereyi asla kullanım amacı dışında kullanmayın. Örneğin testereyi plastik, taş duvar veya ahşap olmayan yapı malzemelerini kesmek için kullanmayın.** Testerenin tasarımında amaçlanmayan işler için kullanılması, tehlikeli durumlara neden olabilir.
- İlk kez kullananların kütükleri bir testere tezgahı veya beşiği üzerinde keserek alıştırmayı yapmalarını önemle tavsiye ederiz.

Ger i tepmenin nedenleri ve operatörün yapabilecekleri

Kılavuzun burnu veya ucu bir cisme değdiği zaman ya da kesim sırasında ahşap testere zincirini sıkıştırırsa geri tepme meydana gelebilir. Bazı durumlarda, uç kısımdan sağlanan temas aniden geri tepmeye ve kılavuzun operatöre doğru yukarı/geri hareket etmesine neden olabilir. Testere zincirinin kılavuzun üst kısmına doğru sıkışması kılavuzun hızla operatöre doğru hareket etmesine neden olabilir. Bu tip anlık durumlar testere hakimiyetini kaybetmenize neden olarak ciddi yaralanmaya sebebiyet verebilir. Sadece testerenize takılı emniyet elemanlarına güvenmeyin. Testerenin kullanıcısı olarak, kesim işlerinde kazaların ve yaralanmanın önlenmesine yönelik tedbirler almak sizin sorumluluğunuzdadır. Geri tepme aletin hatalı kullanılması ve/veya hatalı çalışma koşullarından/uygulamalarından kaynaklanır ve aşağıda belirtilen önlemlerin alınması suretiyle önlenbilir:

- **Testerenin saplarını iki elinizle parmaklarıyla sıkı şekilde kavrayarak tutun ve vücudunuz ile kolunuzunuzunuzu ger i tepme kuvvetlerine mukavemet edebilecek şekilde konumlandırın.** Geri tepme kuvvetleri, gerekli tedbirler alınır sa operatör tarafından kontrol altına alınabilir. Testerenin başından ayrılmayın.
- **Asla omuz yüksekliğinin üzerinde bir yükseklikte kesme işlemini yapmayın.** Bu sayede, istenmeyen uç teması önlenir ve beklenmedik durumlarda testere daha iyi kontrol edilebilir.
- **Sadece üreticinin bildirdiği yedek kılavuzları ve zincirleri kullanın.** Yanlış tipte yedek kılavuzlar ve zincirler, zincir kopmalarına ve/veya geri tepmeye neden olabilir.
- **Üreticinin testere zinciri için bildirdiği bileyleme bakım talimatlarına uyun.** Derinlik ölçüğü yüksekliğini azaltmak daha fazla geri tepmeye neden olabilir.

BU TALİMATLARI SAKLAYIN.

Genel güvenlik talimatları



UYARI: Ürünü kullanmadan önce aşağıdaki uyarı talimatlarını okuyun.

- Bu ürün, dikkatli olmamanız ya da ürünün doğru kullanılmaması halinde tehlikeli bir alettir. Bu ürün, operatör ya da başkaları açısından ciddi yaralanmalara veya ölüme neden olabilir. Bu kullanım kılavuzunun içeriğini okumanız ve anlammanız çok önemlidir.
- Üreticiden onay almadan üründe değişiklik yapmayın. Başkaları tarafından değiştirilmiş olan bir ürünü kullanmayın ve her zaman orijinal aksesuarları kullanın. Üretici tarafından onaylanmamış değişiklikler operatör ya da başkaları açısından ciddi yaralanma veya ölüme sonuçlanabilir.
- Zincir yağlı dumandlarının ve talaş tozunun uzun süreli solunması sağlık sorunlarına yol açabilir.

- Bu ürün, çalışırken elektromanyetik bir alan oluşturur. Bu alan, bazı koşullarda aktif veya pasif tıbbi implantlarda girişime neden olabilir. Ciddi yaralanmaya veya ölüme neden olabilecek durumların ortaya çıkma riskini azaltmak için tıbbi implantı olan kişilerin bu ürünü çalıştırmadan önce doktorlarına ve tıbbi implant üreticilerine danışmalarını öneririz.

Kullanım için güvenlik talimatları



UYARI: Ürünü kullanmadan önce aşağıdaki uyarı talimatlarını okuyun.

- Bu kullanım kılavuzundaki bilgiler profesyonel bilgi ve deneyimlerin yerini almaz. İçinde bulunduğunuz durum kendinizi güvende hissettirmiyorsa ürünü durdurun. Servis bayinize ya da profesyonel bir motorlu testere operatörüne başvurun. Emin olmadığınız hiçbir işlemi gerçekleştirmeyi denemeyin!
- Ürünün kullanımıyla ilgili sorularınız varsa Husuvarna ya da servis bayinize danışın. Size ürününüzü etkin ve güvenli bir şekilde nasıl çalıştırabileceğinizle ilgili bilgi verebiliriz. Mümkünse motorlu testere kullanma üzerine bir eğitim kursuna katılın. Servis bayiniz, bulunduğunuz yerdeki orman işleri okulu ya da kütüphane, size mevcut eğitim materyalleri ve kurslar hakkında bilgi verebilir.
- Bu ürünü kullanmadan önce geri tepmenin etkilerini ve bunları nasıl önleyeceğinizi anlamış olmanız gerekir. Talimatlar için bkz. *Gerit tepme hakkında bilgiler sayfada: 120* ve *Gerit tepmeyle ilgili yaygın sorular sayfada: 119*.
- Kusurlu bir ürünü, aküyü veya akü şarj cihazını asla kullanmayın.
- Dönmekte olan testere zincirine dokunmayın. Ciddi yaralanmaya ya da ölüme yol açabilir.
- Ürünü yorgunken; alkol, uyuşturucu veya ilaç gibi görüşünüzü, dikkatinizi, koordinasyonunuzu ya da doğru düşünmenizi olumsuz yönde etkileyebilecek herhangi bir maddenin etkisi altındayken kullanmayın.
- Kötü hava şartlarında çalışmak yorucu olabilir ve genellikle beraberinde tehlikeler getirir. Beraberinde getirebileceği riskler nedeniyle makinenin yoğun sis, sağanak yağmur, şiddetli rüzgar, aşırı soğuk veya yıldırım düşme riskinin olduğu durumlar gibi çok kötü hava koşullarında kullanılması tavsiye edilmez.
- Kılavuz, testere zinciri ve tüm kapaklar doğru bir şekilde takılmamışsa ürünü çalıştırmayın. Aksi takdirde tahrik dişlisi gevşeyerek ciddi yaralanmalara neden olabilir. Talimatlar için bkz. *Montaj sayfada: 118* (Şek. 22)
- Etrafınıza bakın. Kişilerin ya da hayvanların ürüne dokunma ya da ürünü kontrol etmenizi etkileme riski olmadığından emin olun. (Şek. 23)
- Çocukların ürünü kullanmasına veya ürüne yaklaşmasına izin vermeyin. Ürünü çalıştırmak kolaydır ve çocuklar tam gözetim altında tutulmazlarsa ürünü çalıştırabilirler. Bu da ciddi yaralanma riskine neden olabilir.
- Ürünü tam görüş alanınızda olmadığında veya üründen bir süreliğine ayrıldığınızda aküyü çıkarın.
- Ürünü üzerinde tam kontrole sahip olmak için ayaklarınızı üzerinde dengeli bir şekilde durmalısınız. Bir merdiven veya ağaç üzerindeyken ürünü kullanmayın. Dengeli bir zeminde değilseniz ürünü kullanmayın. (Şek. 24)
- Dikkatli olmazsanız geri tepme riski artar. Kılavuzun geri tepme alanı kazara bir dala, ağaca ya da başka nesnelere çarparsa geri tepme oluşabilir. (Şek. 25)
- Ürünü tek elle tutmayın. Bu ürün, tek elle güvenli bir şekilde kontrol edilemez.
- Ürünü omuz yüksekliğinden yukarıda tutarak kullanmayın ve kılavuz ucuyla kesme işlemi yapmaya çalışmayın. (Şek. 26)
- Ürünü, bir kaza olması halinde yardım çağıramayacağınız bir durumda kullanmayın.
- Ürünü taşımadan önce ürünü durdurun ve zincir frenini devreye alın. Ürünü testere zinciri ve kılavuz arkaya bakacak şekilde tutun. Nakliye öncesinde veya herhangi bir mesafede taşımadan önce kılavuz üzerine bir taşıma siperliği yerleştirin.
- Ürünü yere koyduğunuzda zincir frenini devreye alın ve ürünü sürekli görebileceğiniz yerde durun. Üründen bir süreliğine ayrılmadan önce ürünü durdurun ve aküyü çıkarın.
- Tahrik sistemine talaş sıkışma riski vardır. Bu durum testere zincirinin sıkışmasına neden olabilir. Temizlemeden önce mutlaka ürünü durdurun ve aküyü çıkarın.
- Güvenli bir şekilde hareket edebildiğinizden emin olun. Koşulları ve etrafınızdaki arazide kökler, taşlar, dallar, hendekler vb. gibi olası engelleri kontrol edin. Eğimli bir zeminde çalışırken dikkatli olun.
- Hatalı ya da doğru bir şekilde bileylenmemiş kesme donanımı ile kesme işlemi yaptığınızda titreşim seviyesi artar. Geniş yapraklı ağaçlar gibi sert ağaçlar kesmek, kozalaklı ağaçlar gibi yumuşak ağaçları kesmeye göre daha fazla titreşime neden olur. (Şek. 27)
- Titreşime aşırı ölçüde maruz kalmak, dolaşım bozukluğu olan kişilerde dolaşım veya sinir sistemi hasarına yol açabilir. Titreşime aşırı maruz kalma belirtileri yaşıyorsanız doktorunuzla konuşun. Bu belirtilerden bazıları uyuşma, his kaybı, karıncalanma, iğnelenme, acı, güç kaybı, cilt renginde veya durumunda değişikliklerdir. Bu belirtiler genellikle parmaklarda, ellerde veya bileklerde görülür ve soğuk havalarda artar.
- Kapasitenizi aştığını düşündüğünüz durumlardan kaçının.
- Bu ürünü kullanırken karşılaşılabileceğiniz tüm olası durumlara değinmek mümkün değildir. Her zaman dikkatli olun ve sağduyunuzu kullanın. (Şek. 28)

Kişisel koruyucu ekipman



UYARI: Ürünü kullanmadan önce

aşağıdaki uyarı talimatlarını okuyun.

(Şek. 29)

- Çoğu motorlu testere kazası, motorlu testerenin operatöre değmesi sonucu oluşur. Çalışma sırasında onaylı kişisel koruyucu ekipman kullanmalısınız. Kişisel koruyucu ekipman sizi yaralanmalara karşı tamamen korumaz ancak kaza olması halinde yaralanma derecesini azaltır. Hangi ekipmanı kullanmanız gerektiğiyle ilgili tavsiyeler için servis bayinize danışın.
- Kıyafetleriniz üzerine oturmalı ancak hareketlerinizi kısıtlamamalıdır. Kişisel koruyucu ekipmanların durumunu düzenli olarak kontrol edin.
- Onaylı koruyucu baret kullanın.
- Onaylanmış kulak koruma ekipmanı kullanın. Uzun süre gürültüye maruz kalınması sürekli işitme hasarına yol açabilir.
- Fırlayan nesnelerin neden olacağı yaralanma riskini azaltmak için koruyucu gözlük veya yüz siperliği kullanın. Ürün ağaç yongaları ve küçük ağaç parçaları gibi nesneleri büyük bir kuvvetle fırlatabilir. Bu, özellikle gözlerde ciddi yaralanmayla sonuçlanabilir.
- Testere korumalı eldiven kullanın.
- Testere korumalı pantolon kullanın.
- Testere korumalı, çelik burunlu ve kaymaz tabanlı botlar kullanın.
- Yanınızda her zaman ilk yardım kiti bulundurun.
- Kıvılcım riski. Orman yangınlarını engellemek için yakınınızda yangın söndürücü araçlar ve kürek bulundurun.

Ürünün üzerindeki güvenlik aletleri



UYARI: Ürünü kullanmadan önce

aşağıdaki uyarı talimatlarını okuyun.

- Güvenlik araçları arızalı olan bir ürünü kullanmayın.
- Güvenlik araçlarını düzenli olarak kontrol edin. Bkz. *Ürün üzerindeki güvenlik araçlarının bakımı ve kontrolleri sayfa: 124.*
- Güvenlik araçları arızalıysa Husqvarna bayinizle görüşün.

Tuş takımı

Zincir freni etkinleştirilince veya aşırı yük riski varsa uyarı göstergesi yanıp söner. Aşırı yük koruması ürünü geçici olarak durdurur ve sıcaklık azalana kadar ürünü kullanamazsınız. Gösterge ışığı sabit bir şekilde yanıyorsa servis bayinize danışın. (Şek. 30)

Otomatik durdurma işlevi

Üründe, bir dakika boyunca kullanmamanız halinde ürünü durduran bir otomatik durdurma işlevi bulunur.

Zincir freni ve ön el koruyucusu

Ürününüzde, geri tepme olması halinde testere zincirini durduran bir zincir freni bulunur. Zincir freni kaza riskini azaltır ancak kazaları önlemek yalnızca sizin elinizdedir. (Şek. 31)



UYARI: Geri tepme riski bulunan durumlardan kaçının. Ürününüzü kullanırken dikkatli olun ve kılavuzun geri tepme alanının herhangi bir nesneye değmediğinden emin olun.

(Şek. 32)

Zincir freni (A) sol elinizle manuel olarak ya da ataletle serbest bırakma mekanizması ile otomatik olarak etkinleştirilir. Zincir frenini manuel olarak etkinleştirmek için ön el koruyucusunu (B) ileriye doğru itin. Bu işlem, tahrik dişlisini durduran yay yüklü bir mekanizmayı çalıştırır.(Şek. 33)

Zincir freninin nasıl devreye alındığı, geri tepme kuvveti ve ürünün konumu ile ilgilidir. Geri tepme alanı sizden en uzaktayken yoğun bir geri tepme olursa zincir freni ataletle serbest bırakma mekanizmasıyla etkinleştirilir. Geri tepme küçüğe ya da geri tepme alanı size daha yakınsa zincir freni sol elinizle manuel olarak etkinleştirilir.(Şek. 34)

Zincir frenini ürünü çalıştırırken ve kısa mesafelerde hareket ederken park freni olarak kullanın. Bu, testere zincirinin size ya da yakınınızdaki birine değme riskini azaltır.(Şek. 35)

Zincir frenini devre dışı bırakmak için ön el koruyucusunu geriye doğru çekin.(Şek. 36)

Geri tepme çok ani ve yoğun olabilir. Çoğu geri tepme küçüktür ve zincir frenini her zaman etkinleştirmez. Ürünü kullanırken bir geri tepme olursa tutma yerlerini sıkıca tutun ve sakın bırakmayın. (Şek. 37)

Eliniz ön tutma yerinden kayarsa ön el koruyucusu da testere zincirine değme riskini azaltır.(Şek. 38)

Devrilme pozisyonunda zincir frenini manuel olarak etkinleştiremezsiniz. Bu pozisyonda zincir freni yalnızca ataletle serbest bırakma mekanizması tarafından etkinleştirilebilir.(Şek. 39)

Güç tetiği kilidi

Güç tetiği kilidi, güç tetiğinin kazayla çalıştırılmasını önler. Elinizi tutma yerinin etrafına koyup güç tetiği kılıdına (A) basarsanız güç tetiği (B) serbest kalır. Tutma yerini bırakırsanız güç tetiği ve güç tetiği kilidi birlikte geri hareket ederek ilk konumlarına geri döner.(Şek. 40)

Zincir Kiskacı

Zincir yakalayıcı, kırılması ya da gevşemesi halinde testere zincirini yakalar. Doğru zincir gerginliğine sahipseniz risk azalır. Ayrıca kılavuzun ve testere zincirinin bakımlarını doğru yaparak da riski azaltabilirsiniz. Talimatlar için bkz. *Testere zincirini sıkma sayfada: 126 ve Bakım sayfada: 123.*(Şek. 41)

Sağ el koruyucu

Testere zinciri kopar veya gevşerse sağ el koruyucusu eliniz için koruma sağlar. Ayrıca ürünü kullanırken dallar ve sürgünlerden kaynaklanan müdahaleleri de önler. (Şek. 42)

Akü güvenliği



UYARI: Ürünü kullanmadan önce aşağıdaki uyarı talimatlarını okuyun.

- Yalnızca ürününüz için önerdiğimiz BLi akülerini kullanın. Piller yazılım şifresine sahiptir.
- İlgili Husqvarna ürünleri için güç kaynağı olarak yalnızca şarj edilebilir BLi akülerini kullanın. Yaralanmayı önlemek için aküyü başka cihazların güç kaynağı olarak kullanmayın.
- Elektrik çarpması riski. Akü terminallerini anahtarlara, vidalara veya diğer metallere bağlamayın. Bu, aküde kısa devreye neden olabilir.
- Şarj edilebilir olmayan aküleri kullanmayın.
- Akünün hava deliklerine herhangi bir nesne koymayın.
- Aküyü doğrudan güneş ışığından, ısı kaynaklarından veya açık alevden uzak tutun. Akü yanıklara ve/veya kimyasal yanıklara neden olabilir.
- Aküyü yağmurdan ve ıslak koşullardan uzak tutun.
- Aküyü mikrodalgalardan ve yüksek basınçtan uzak tutun.
- Aküyü parçalarına ayırmaya veya kırmaya çalışmayın.
- Akü asidinin cildinize temas etmesine izin vermeyin. Akü asidi ciltte yaralanmaya, aşınmaya ve yanıklara neden olabilir. Akü asidi gözünüze kaçarsa ovmayın ancak gözlerinizi suyla en az 15 dakika yıkayın. Akü asidi cildinize temas ederse cildinizi bol miktarda su ve sabunla yıkamanız gerekir. Tıbbi yardım alın.
- Aküyü -10°C (14°F) ile 40°C (104°F) arasındaki sıcaklıklarda kullanın.
- Aküyü veya akü şarj cihazını suyla temizlemeyin. Bkz. *Aküyü ve akü bölmesini kontrol etme sayfada: 125.*
- Hatalı veya hasarlı aküleri kullanmayın.
- Aküleri çivi, vida veya mücevherat gibi metal nesnelere uzak bir yerde saklayın.
- Aküyü çocuklardan uzakta tutun.

Akü şarj cihazı güvenliği



UYARI: Ürünü kullanmadan önce aşağıdaki uyarı talimatlarını okuyun.

- Güvenlik talimatlarına uyulmaması durumunda elektrik çarpması veya kısa devre riski vardır.
- Hasarlı olmayan onaylı ve topraklanmış bir elektrik prizi kullanın.
- Ürününüz için verileden başka akü şarj cihazı kullanmayın. QC80 / 40-C80 yedek aküleri şarj ederken yalnızca BLi şarj cihazlarını kullanın.
- Akü şarj cihazını parçalarına ayırmaya çalışmayın.
- Hatalı veya hasarlı akü şarj cihazlarını kullanmayın.
- Akü şarj cihazını güç kablosundan tutup kaldırmayın. Akü şarj cihazını elektrik prizinden çıkarmak için fişi çekin. Güç kablosunu çekmeyin.
- Tüm kabloları ve uzatma kablolarını sudan, yağdan ve keskin köşelerden uzakta tutun. Kabloların kapılara, çitlere veya benzeri yerlere takılmadığından emin olun.
- Akü şarj cihazını, yanıcı malzemelerin veya korozyona neden olabilecek malzemelerin yakınında kullanmayın. Akü şarj cihazının üstünün kapalı olmadığından emin olun. Duman veya ateş çıkması durumunda akü şarj cihazının fişini çekip çıkarın.
- Aküyü yalnızca kapalı alanda, iyi hava akışı olan ve güneş ışığından uzak bir yerde şarj edin. Aküyü dış mekanda şarj etmeyin. Aküyü ıslak koşullarda şarj etmeyin.
- Akü şarj cihazını yalnızca 5°C (41°F) ile 40°C (104°F) arasındaki sıcaklıklarda kullanın. Şarj cihazını iyi hava akışı olan kuru ve tozsuz bir ortamda kullanın.
- Akü şarj cihazının soğutma deliklerine herhangi bir nesne koymayın.
- Akü şarj cihazında kısa devre oluşabileceği için şarj cihazının terminallerini metal nesnelere bağlamayın.
- Hasarlı olmayan onaylı duvar prizlerini kullanın.

Bakım için güvenlik talimatları



UYARI: Ürün üzerinde bakım yapmadan önce aşağıdaki uyarı talimatlarını okuyun.

- Bakım ve diğer kontrolleri gerçekleştirmeden veya ürünü monte etmeden önce aküyü çıkarın.
- Operatör, yalnızca kullanım kılavuzunda gösterilen bakım ve servis işlemlerini uygulamalıdır. Daha geniş çaplı bakım ve servis için servis bayinizle iletişime geçin.
- Aküyü veya akü şarj cihazını suyla temizlemeyin. Güçlü deterjanlar plastiğe zarar verebilir.
- Bakım yapmamanız ürünün kullanım ömrünü azaltır ve kaza riskini artırır.

- Ürünün güvenlik araçları başta olmak üzere tüm servis ve onarım işlemleri için özel eğitim gerekir. Bakım yaptıktan sonra bu kullanım kılavuzundaki tüm kontroller onaylanmazsa servis bayinizle iletişime geçin. Ürününüz için profesyonel onarım ve servis hizmetinin mevcut olduğunu garanti ederiz.
- Sadece orijinal yedek parça kullanın.

Kesme donanımı için güvenlik talimatları



UYARI: Ürünü kullanmadan önce aşağıdaki uyarı talimatlarını okuyun.

- Sadece bizim tavsiye ettiğimiz kılavuz/testere zinciri kombinasyonlarını ve ekleme ekipmanlarını kullanın. Talimatlar için bkz. *Aksesuarlar sayfa: 130.*
- Testere zincirini kullanırken veya üzerinde bakım yaparken koruyucu eldivenler takın. Hareket etmeyen bir testere zinciri yaralanmalara da yol açabilir.

- Kesme dişlerinin her zaman doğru bir şekilde bilelenmiş olmasını sağlayın. Talimatlara uyun ve önerilen eğe masterını kullanın. Hasarlı ya da yanlış bilelenmiş testere zinciri kaza riskini artırır. (Şek. 43)
- Doğru derinlik ölçüğü ayarını koruyun. Talimatlara uyun ve önerilen derinlik ölçüğü ayarını kullanın. Derinlik ölçüğü ayarının çok fazla olması geri tepme riskini artırır. (Şek. 44)
- Testere zincirinin doğru gerginlikte olduğundan emin olun. Testere zinciri kılavuza doğru sıkıştırılmamışsa yerinden çıkabilir. Yanlış testere zinciri gerginliği kılavuzdaki, testere zincirindeki ve zincir tahrik dişlisindeki aşınmayı artırır. Bkz. *Testere zincirini sıkma sayfa: 126.* (Şek. 45)
- Kesme donanımlarının bakımlarını düzenli olarak yapın ve bu ekipmanları doğru şekilde yağlayın. Testere zinciri yanlış yağlanırsa testere zincirindeki ve zincir tahrik dişlisindeki aşınma riski artar. (Şek. 46)

Montaj

Giriş



UYARI: Ürünü monte etmeden önce güvenlik bölümünü okuyup anlayın.

Kılavuzu ve testere zincirini takma



UYARI: Ürünün parçalarını birleştirmeden ya da ürün üzerinde bakım işlemleri yapmadan önce aküyü her zaman çıkarın.

1. Zincir frenini devre dışı bırakın. (Şek. 47)
2. Düğmeyi gevşetin ve tahrik dişlisi kapağını (zincir freni) ve taşıma siperliğini (A) çıkarın. (Şek. 48)
3. Kılavuzu, kılavuz saplamasının üzerine yerleştirin. Kılavuz çubuğunu en arka konumuna yönlendirin. Testere zincirini tahrik dişlisinden yukarı kaldırın ve kılavuz çubuğundaki oluğa geçirin. Kılavuz çubuğunun üst kenarından başlayın. (Şek. 49)

4. Kesici bağlantı kenarlarının kılavuzun üst kenarına doğru baktığından emin olun.
5. Tahrik dişlisi kapağını takın ve zincir ayarlama pimini kılavuzdaki deliğe yönlendirin.
6. Testere zincirindeki zincir dişlilerinin tahrik dişlisine doğru bir şekilde uyduğundan emin olun.
7. Testere zincirinin, kılavuzdaki oluğa doğru bir şekilde geçtiğinden emin olun.
8. Testere zincirini sıkın. Talimatlar için bkz. *Testere zincirini sıkma sayfa: 126.*

Mahmuz takma

Mahmuz takmak için servis bayinizle görüşün.

Çalışma

Giriş



UYARI: Ürünü kullanmadan önce güvenlik bölümünü okuyup anlayın.

Ürünü kullanmadan önce işlev kontrolü yapma

1. Düzgün çalıştığından ve hasarlı olmadığından emin olmak için zincir frenini (A) kontrol edin.
2. Hasarlı olmadığından emin olmak için arka sağ el koruyucuyu (B) kontrol edin.

- Doğru çalıştığından ve hasarlı olmadığından emin olmak için güç tetiğini ve güç tetiği kilidini (C) kontrol edin.
- Doğru çalıştığından emin olmak için tuş takımını (D) kontrol edin.
- Kollarda (E) yağ olmadığından emin olun.
- Bütün parçaların doğru bir şekilde takıldığından ve hasarlı ya da eksik olmadığından emin olmak için kontrol edin.
- Doğru takıldığından emin olmak için zincir yakalayıcıyı (F) kontrol edin.
- Zincir gerginliğini (G) kontrol edin.
- Aküyü (H) şarj edin ve ürüne doğru şekilde takılmış olduğundan emin olun.
- Güç tetiğini serbest bıraktığınızda testere zincirinin durduğundan emin olun. (Şek. 50)

Zincir yağı

Tüm Husqvarna motorlu testerelerde otomatik zincir yağlama sistemi bulunur. Bazı modellerde yağ akışı da ayarlanabilir.

Zincir yağı seçerken şunlara dikkat edin:

(Şek. 51)

- Yağ tankı, yaklaşık üç akü şarjı boyunca yeter. Bu, yalnızca doğru zincir yağını kullanmanız halinde geçerlidir. Zincir yağı çok fazla seyreltilmişse uzun süre dayanmaz.
- Zincir yağı, testere zincirine iyi yapışmalı ve ayrıca sıcak yaz günlerinde ve soğuk kış günlerinde akış kalitesini korumalıdır.
- Hava sıcaklığına uygun, doğru sınıfta (uygun viskozite aralığında) bir yağ kullanın. 0°C (32°F) altındaki sıcaklıklarda bazı yağlar koyulaşır. Bu, yağ pompasının aşırı yüklenmesine neden olur ve yağ pompası bileşenlerinin hasar görmesine yol açar.
- Tavsiye edilen kesme donanımlarını kullanın. Kılavuz çok uzunsa daha fazla zincir yağı gerekir.
- Zincir yağı seçerken servis bayinize danışın.



UYARI: Atık yağ kullanmayın! Atık yağ, size ve çevreye zarar verir. Atık yağ; yağ pompasının, kılavuzun ve testere zincirinin hasar görmesine neden olur.



UYARI: Kesme donanımı yeterli şekilde yağlanmamışsa testere zinciri kırılabilir. Bu, operatör açısından ciddi yaralanmalara veya ölüme neden olabilir.



DİKKAT: Bitki bazlı zincir yağı kullanırsanız uzun süreli saklamadan önce kılavuzun ve testere zincirinin oluklarını temizleyin. Aksi halde testere zinciri oksitlenir ve bu da testere zincirinin

sertleşmesine ve kılavuzun ucundaki pinyonun sıkışmasına neden olur.

Ger i tepmeyle ilgili yaygın sorular

• Ger i tepme sırasında el, zincir frenini daima etkinleştirir mi?

Hayır. Ön el koruyucusunu ileriye itmek için biraz kuvvet uygulamak gerekir. Gereken kuvveti uygulamazsanız zincir freni devreye girmez. Çalışma sırasında ayrıca ürünün tutma yerlerini iki elinizle sıkıca tutmalısınız. Ger i tepme oluşursa zincir freni, testere zincirini size değmeden durduramayabilir. Ayrıca elinizin, zincir frenini etkinleştirmek için ön el koruyucusuna dokunmadığı pozisyonlar da olabilir.

• Ger i tepme sırasında ataletle serbest bırakma mekanizması zincir frenini daima devreye alır mı?

Hayır. Öncelikle zincir freni doğru çalışmalıdır. Zincir frenini kontrol etmeyle ilgili talimatlar için bkz. *Bakım sayfa*: 123. Bunu, ürünü her kullanımdan önce yapmanızı tavsiye ederiz. İkinci olarak, geri tepme kuvveti zincir frenini devreye alacak kadar büyük olmalıdır. Zincir freni çok hassassa sert kullanım sırasında devreye girebilir.

• Ger i tepme sırasında zincir freni beni daima yaralanmaktan korur mu?

Hayır. Zincir freninin koruma sağlamak için doğru çalışması gerekir. Ayrıca zincir freni, testere zincirini durdurmak için geri tepme sırasında etkinleşmiş olmalıdır. Kılavuzun yakınındaysanız zincir freni, testere zincirini size çarpmadan durduracak zamanı bulamayabilir.



UYARI: Ger i tepmeleri yalnızca siz, doğru çalışma tekniğiyle önleyebilirsiniz.

Akü şarj cihazını bağlama

- Akü şarj cihazını nominal değerler plakasında belirtilen voltaj ve frekansa uygun olarak bağlayın.
- Fişi, topraklanmış bir elektrik prizine takın.

Not: Akü sıcaklığı 50°C'den (122°F) fazlaysa akü şarj olmaz. Sıcaklık 50°C'den (122°F) fazlaysa akü şarj cihazı aküyü soğutur.

Aküyü şarj etme

Not: Aküyü ilk defa kullanacaksanız şarj edin. Yeni bir akünün şarjı %30 seviyesindedir.

- Aküyü akü şarj cihazına bağlayın. (Şek. 52)
- Akü şarj cihazının üzerindeki yeşil şarj ışığının yandığından emin olun. Bu, akünün akü şarj cihazına düzgün bir şekilde bağlandığını gösterir. (Şek. 53)

3. Akü üzerindeki tüm LED'ler yandığında akü tam olarak şarj olmuştur. (Şek. 54)
4. Akü şarj cihazının elektrik prizine bağlantısını kesmek için fişi çekin. Kabloyu çekmeyin.
5. Akünün akü şarj cihazından bağlantısını kesin.

Not: Daha fazla bilgi için akü ve akü şarj cihazı kılavuzlarına başvurun.

Ürünü çalıştırma

1. Güç tetiğini ve güç tetiği kilidini kontrol edin. Bkz. *Güç tetiği kilidini kontrol etme sayfa: 124.*
2. Zincir frenini etkinleştirmek için ön el koruyucusunu ileriye doğru itin. (Şek. 38)
3. Aküyü akü tutucusuna yerleştirin. (Şek. 55)
4. Bir tık sesi duyana kadar akünün alt kısmını bastırın.



DİKKAT: Akü, akü tutucuya kolayca oturmuyorsa akü tutucuya doğru şekilde yerleştirilmemiştir.

(Şek. 56)

5. Yeşil LED yanana kadar çalıştırma/durdurma düğmesini basılı tutun. (Şek. 57)

SavE işlevinin kullanılması

Bu üründe, SavE adı verilen bir güç tasarruf işlevi bulunur. SavE işlevi, zincir hızını düşürür ve aküye en uzun çalışma süresini sağlar.

Not: SavE işlevi, ürünün kesim gücünü azaltmaz.

1. Tuş takımı üzerindeki SavE düğmesine basın.
2. Yeşil LED'in yandığından emin olun.
3. İşlevi kapatmak için SavE düğmesine tekrar basın. Yeşil LED söner. (Şek. 58)

Ürünü durdurma

1. Yeşil LED sönene kadar tuş takımı üzerindeki başlatma/durdurma düğmesini basılı tutun. (Şek. 57)
2. Aküyü akü tutucusundan çıkarmak için aküyü çekin ve akü serbest bırakma düğmelerine basın. (Şek. 59)



UYARI: Ürünü kullanmadığınızda veya ürün gözünüzün önünde olmadığı zamanlarda aküyü çıkarın. Bunun amacı, ürünün yanlışlıkla çalıştırılmasını önlemektir.

Geri tepme hakkında bilgiler



UYARI: Geri tepme, operatör ya da başkaları açısından ciddi yaralanmalara veya ölüme neden olabilir. Riski azaltmak

için geri tepmenin sebeplerini ve bunları nasıl önleyebileceğinizi bilmeniz gerekir.

Geri tepme, kılavuzun geri tepme alanı bir nesneye dokunduğunda meydana gelir. Geri tepme aniden ve büyük bir kuvvetle oluşabilir ve ürünü, operatöre doğru savurur.(Şek. 60)

Geri tepme, her zaman kılavuzun kesim düzleminde oluşur. Genellikle ürün operatöre doğru savrulur ancak farklı bir yöne de hareket edebilir. Geri tepme oluştuğu andaki ürünü kullanma şekliniz savrulmanın yönünü belirler.(Şek. 61)

Geri tepme yalnızca kılavuz çubuğun geri tepme alanı bir nesneye dokunursa meydana gelir. Geri tepme alanının bir nesneye değmesine izin vermeyin.(Şek. 60)

Daha küçük kılavuz yarıçapı geri tepme kuvvetini azaltır.

Geri tepme etkilerini azaltmak için düşük geri tepmeli testere zinciri kullanın. Geri tepme alanının bir nesneye değmesine izin vermeyin.



UYARI: Hiçbir testere zinciri geri tepmeyi tamamen engellemez. Her zaman talimatlara uyun.

Kesim tekniğini kullanma



UYARI: Kesme işlemi yaparken tam güç verin ve her kesme işleminden sonra hızı rölantiye düşürün.



DİKKAT: Motoru yüksüz olarak çok uzun süre çalıştırmayın. Bu, motorda hasara neden olabilir.

1. Gövdeyi bir testere tezgahının veya rayların üzerine yerleştirin. (Şek. 62)



UYARI: Gövdeleri yığın halindeyken kesmeyin. Bu, geri tepme riskini artırır ve ciddi yaralanmaya ya da ölüme neden olabilir.

2. Kesilen parçaları çalışma alanından uzaklaştırın.



UYARI: Çalışma alanında kesilen parçaların bulunması geri tepme riskini artırır ve dengeyi koruyamamanıza neden olur.

Gövdeyi yerde kesme

1. Gövdeyi çekme hareketiyle kesin. Tam gücü koruyun ancak ani kazalara karşı hazırlıklı olun. (Şek. 63)



UYARI: Kesmeyi tamamladığınızda testere zincirinin yere temas etmediğinden emin olun.

2. Gövdenin yaklaşık 3'te 2'sini kestikten sonra durun. Gövdeyi döndürün ve diğer taraftan kesin. (Şek. 64)

Bir ucunda destek olan gövdeyi kesme



UYARI: Gövdenin kesim sırasında kırılmadığından emin olun. Aşağıdaki talimatlara uyun.

(Şek. 65)

1. Gövdenin yaklaşık 3'te 1'ini itme hareketiyle kesin.
2. İki kesik birleşene kadar gövdeyi çekme hareketiyle kesin. (Şek. 66)

İki ucunda destek olan gövdeyi kesme



UYARI: Testere zincirinin kesim sırasında gövdeye sıkışmadığından emin olun. Aşağıdaki talimatlara uyun.

(Şek. 67)

1. Gövdenin yaklaşık 3'te 1'ini çekme hareketiyle kesin.
2. Kesimi tamamlamak için gövdenin geri kalanını itme hareketiyle kesin. (Şek. 68)



UYARI: Testere zinciri gövdeye sıkışırsa motoru durdurun. Kesici açmak ve ürünü çıkarmak için bir levye kullanın. Ürünü elinizle çekerek dışarı çıkarmaya çalışmayın. Bu hareket, ürün aniden serbest kaldığında yaralanmaya neden olabilir.

Dal budama tekniğini kullanma

Not: Kalın dallar için kesim tekniğini kullanın. Bkz. *Kesim tekniğini kullanma sayfada: 120.*



UYARI: Dal budama tekniğini kullanırken yüksek bir kaza riski vardır. Geri tepmeyi önlemeye yönelik talimatlar için bkz. *Geri tepme hakkında bilgiler sayfada: 120.*



UYARI: Dalları tek tek kesin. Küçük dalları keserken dikkatli olun ve çalıları veya birçok küçük dalı aynı anda kesmeyin. Küçük dallar testere zincirine takılarak ürünün güvenli bir şekilde çalışmasını önleyebilir.

Not: Gerekirse dalları parça parça kesin. (Şek. 69)

1. Gövdenin sağ tarafındaki dalları kesin.
 - a) Kılavuzu gövdenin sağ tarafında, ürünün gövdesini de ağaç gövdesinin karşısında tutun.

- b) Dalın gerginliğine yönelik olarak uygun kesim tekniğini seçin. (Şek. 70)



UYARI: Dalı nasıl keseceğinizden emin değilseniz devam etmeden önce profesyonel bir motorlu testere operatörüne danışın.

2. Gövdenin tepesindeki dalları kesin.
 - a) Ürünü gövde üzerinde tutun ve kılavuzun gövde boyunca hareket etmesine izin verin.
 - b) İtme hareketiyle kesin. (Şek. 71)
3. Gövdenin sol tarafındaki dalları kesin.
 - a) Dalın gerginliğine yönelik olarak uygun kesim tekniğini seçin. (Şek. 72)



UYARI: Dalı nasıl keseceğinizden emin değilseniz devam etmeden önce profesyonel bir motorlu testere operatörüne danışın.

Gergin durumdaki dalları kesmeye yönelik talimatlar için bkz. *Gerilim altında olan ağaçları ve dalları kesme sayfada: 123.*

Ağaç devirme tekniğini kullanma



UYARI: Ağaç devirmek için deneyim sahibi olmanız gerekir. Mümkünse motorlu testerenin kullanımı konusundaki bir eğitim kursuna katılın. Daha fazla bilgi için deneyimli bir operatörle konuşun.

Güvenli mesafeyi koruma

1. Etrafınızdaki insanların en az 2,5 ağaç boyu kadar güvenli bir mesafede bulunduğundan emin olun. (Şek. 73)
2. Devrilmeden önce veya devrilme sırasında risk bölgesinde kimsenin bulunmadığından emin olun. (Şek. 74)

Devrilme yönünü hesaplama

1. Ağacın hangi yönde düşmesi gerektiğini inceleyin. Buradaki amaç, ağacın gövdesini ve üzerindeki dalları kolayca kesebileceğiniz bir konumda devrilmesini sağlamaktır. Ayrıca yere sağlam basmanız ve güvenli bir şekilde hareket edebiliyor olmanız da önemlidir.



UYARI: Ağacı doğal düşme yönünde devirmek tehlikeliyse veya mümkün değilse ağacı farklı bir yönde devirin.

2. Ağacın doğal düşme yönünü inceleyin. Örneğin ağacın eğimi ve kavisi, rüzgar yönü, dalların konumu ve karın ağırlığı önemlidir.
3. Etrafta başka ağaçlar, elektrik hatları, yollar ve/veya binalar gibi engeller olup olmadığını kontrol edin.

4. Ağacın kökünde hasar ve çürüme olup olmadığına bakın.



UYARI: Kökte çürüme olması, siz kesimi tamamlamadan önce ağacın düşmesi riskini oluşturur.

5. Ağaçta devirme sırasında kopup üzerinize düşebileceğiniz hasarlı veya ölü dallar olmadığından emin olun.
6. Ağacın sabit durumdaki başka bir ağacın üstüne düşmesine izin vermeyin. Sıkışmış bir ağacı kurtarmak tehlikelidir ve kaza riski çok yüksektir. Bkz. *Sıkışan bir ağacı kurtarma sayfa: 123.* (Şek. 75)



UYARI: Kritik devirme çalışmaları sırasında, testereyle kesme işlemi tamamlanır tamamlanmaz kulak koruma ekipmanınızı çıkarın. Sesleri ve uyarı sinyallerini duymazsınız önemlidir.

Gövdeyi temizleme ve geri çekilme yolunuzu hazırlama

Omuz yüksekliğinizin aşağısında kalan tüm dalları kesin.

1. Yukarıdan aşağıya çekme hareketiyle kesin. Ağacın siz ve ürün arasında olduğundan emin olun. (Şek. 76)
2. Ağacın altındaki bitkileri çalışma alanından temizleyin. Çalışma alanındaki tüm kesilen malzemeyi temizleyin.
3. Taşlar, dallar ve delikler gibi engeller olup olmadığını görmek için alanı kontrol edin. Ağaç düşmeye başladığında geri çekilme yolunuzda herhangi bir engel olmaması gerekir. Geri çekilme yolunuz devrilme yönünden yaklaşık 135 derece uzakta olmalıdır.

1. Tehlike bölgesi
2. Geri çekilme yolu
3. Devrilme yönü

(Şek. 77)

Ağacı devirmek için

Husqvarna, ağacı devirirken yön kesimleri yapmanızı ve ardından güvenli köşe yöntemini kullanmanızı önerir. Güvenli köşe yöntemi, devirme kenarını doğru ayarlamanızı ve devrilme yönünü kontrol etmenizi sağlar.



UYARI: Kılavuz uzunluğunun iki katından fazla çapa sahip ağaçları devirmeyin. Bunun için özel eğitim almış olmanız gerekir.

Yön kesimi yapma

1. Yön kesimlerini yapın. Ağaç çapının 1/4'ünde yön kesimleri yapın. Üst kesim ve alt kesim arasında 45°'lik bir açı oluşturun.
 - a) Önce üst kesimi yapın. Ürünün devrilme yönü işaretini (A) ağacın devrilme yönüyle (B) hizalayın. Ürünün arkasında kalın ve ağacı sağ tarafınızda tutun. Çekme hareketiyle kesin.
 - b) Alt kesimi yapın. Alt kesim ucunun üst kesim ucuyla aynı noktada olduğundan emin olun. (Şek. 78)
2. Kesim yönü düzleminin tamamen yatay ve devrilme yönüne dik açıda (90°) olduğundan emin olun. Kesim yönü düzlemi, iki yön kesiminin birleştiği noktadan geçer. (Şek. 79)

Devirme kesimi yapma

Not: Yıkım kesimi, ağacın yön kesimi yapıldığı tarafının diğer tarafında yapılır.

1. Yıkım kesimini alt yön kesimlerinin yaklaşık olarak 3-5 cm/1,5-2 inç üzerinden yapın. Kesimin tamamen yatay olması gerekir. (Şek. 80)
2. Mahmuzunuz varsa yıkım kenarının arkasına yerleştirin.
3. Çekme hareketiyle kesin, tam güç kullanın ve testere zincirini/kılavuzu yavaşça ağacın içine doğru ilerletin. Ağacın istenmeyen yönde devrilmediğinden emin olun.
4. Kesim yeterli derinliğe geldiğinde kesim içine bir kama veya kırma levyesi yerleştirin. (Şek. 81)
5. Yıkım kesimini kesim yönü düzlemine paralel olarak tamamlayın. Bunların arasındaki mesafenin ağaç gövdesi çapının en az 1/10'u kadar olduğundan emin olun. Kesilmeyen ağaç gövdesi kısmı yıkım kenarıdır. Yıkım kenarı, devrilme yönünü kontrol eder. (Şek. 82)



UYARI: Yıkım kenarı yoksa veya çok inceyse devrilme yönünü kontrol edemezsiniz. Bu durum ayrıca yön kesimlerini ve yıkım kesimini doğru şekilde yapmadığınız zaman da geçerlidir.

(Şek. 83)

6. Bu esnada ağaç kendi kuvveti ya da bir kama veya kırma levyesi yardımıyla devrilir. (Şek. 84)

Not: Ağaç çapından daha uzun bir kılavuz kullanın. Bu, yıkım kesimini ve yön kesimlerinin her birini tek kesim hareketiyle yapmanıza yardımcı olur. Ürününüz için önerdiğimiz kılavuz uzunluklarını öğrenmek için bkz. *Aksesuarlar sayfa: 130.*

(Şek. 85)

Sıkışan bir ağacı kurtarma



UYARI: Sıkışmış bir ağacı kurtarmak son derece tehlikelidir ve kaza riski çok yüksektir. Risk bölgesinden uzak durun ve sıkışmış bir ağacı devirmeye çalışmayın.

(Şek. 86)

En güvenli yol aşağıdaki vinçlerden birini kullanmaktır:

- Traktöre monte edilmiş (Şek. 87)
- Taşınabilir (Şek. 88)

Gerilim altında olan ağaçları ve dalları kesme

1. Ağacın veya dalın hangi tarafının gergin olduğunu tespit edin.
2. Maksimum gerilim noktasını tespit edin. (Şek. 89)
3. Gerilimi boşaltmak için hangi yöntemi en güvenli yöntem olduğunu inceleyin.

Not: Bazı durumlarda tek güvenli yol ürününüzü kullanmayıp bir vinç kullanmaktır.

4. Gerilim boşaldığında ağacın veya dalların size çarpamayacağı bir konumda durun. (Şek. 90)

5. Gerilimi azaltmak için gereken yeterli derinlikte bir veya daha fazla kesim yapın. Maksimum gerilim noktasında veya yakınında kesim yapın. Ağacın veya dalın maksimum gerilim noktasında kopmasını sağlayın. (Şek. 91)



UYARI: Gerililmiş bir ağacı veya dalı düz olarak kesmeyin.



UYARI: Gerililmiş bir ağacı keserken çok dikkatli olun. Ağacın kesimden önce veya sonra hızlıca hareket etme riski vardır. Yanlış bir konumdaysanız veya hatalı kesim yaparsanız ciddi yaralanmalar oluşabilir.

6. Bir ağacı/dalı düz olarak kesmeniz gerekiyorsa birbirinden 1'er inç uzaklıkta ve 2 inç derinlikte 2-3 kesim yapın. (Şek. 92)
7. Ağaç/dal bükülene ve gerilim boşalana kadar ağacı kesmeye devam edin. (Şek. 93)
8. Gerilim boşaldıktan sonra ağacı/dalı bükülmenin zıt yönünden kesin.

Bakım

Giriş



UYARI: Ürün üzerinde bakım yapmadan önce güvenlik bölümünü okuyup anlayın.

Ürün üzerinde yapmanız gereken bakım adımları aşağıda listelenmiştir. Daha fazla bilgi için *Bakım sayfa*: 123 bölümüne bakın.

Bakım takvimi



UYARI: Bakım yapmadan önce aküyü çıkarın.

| Bakım | Kullanmadan önce | Haftalık olarak | Aylık olarak |
|--|------------------|-----------------|--------------|
| Ürünün dış kısımlarını temizleyin. | X | | |
| Güç tetiğinin ve güç tetiği kılıdının güvenlik açısından doğru çalıştığından emin olun. | X | | |
| Zincir frenini temizleyin ve güvenli bir şekilde çalıştığından emin olun. Zincir yakalayıcının zarar görmemiş olduğundan emin olun. Gerekirse değiştirin. | X | | |
| Eşit bir şekilde aşınması için kılavuzu çevirin. Kılavuz çubuğundaki yağlama deliğinin tıkalı olmadığından emin olun. Kılavuz oluğunu temizleyin. | X | | |
| Testerede ve testere siperliğinde hiçbir çatlak olmadığından ve bunların hasar görmüş olmadığından emin olun. Çatlak varsa ya da darbeye maruz kalmışsa testereyi ve testere siperliğini değiştirin. | X | | |

| Bakım | Kullanmadan önce | Haftalık olarak | Aylık olarak |
|---|------------------|-----------------|--------------|
| Kılavuzun ve testere zincirinin yeterince yağlandırıldığından emin olun. | X | | |
| Testere zincirini kontrol edin. Çatlak olup olmadığına bakın ve testere zincirinin sert ya da olağanüstü derecede aşınmış olmadığından emin olun. Gerekirse değiştirin. | X | | |
| Testere zincirini bileyin. Gerginliğini ve durumunu kontrol edin. Tahrik dışısında aşınma olup olmadığını kontrol edin ve gerekirse değiştirin. | X | | |
| Üründeki hava girişini temizleyin. | X | | |
| Vida ve somunların sıkı olduğundan emin olun. | X | | |
| Tuş takımının düzgün çalıştığından ve hasar görmemiş olduğundan emin olun. | X | | |
| Kılavuzun kenarlarındaki çapakları gidermek için bir eğe kullanın. | | X | |
| Akü ile ürün arasındaki bağlantıları kontrol edin. Akü ile akü şarj cihazı arasındaki bağlantıyı kontrol edin. | | | X |
| Yağ tankını boşaltın ve temizleyin. | | | X |
| Ürünün ve akünün soğutma kanallarına basınçlı hava püskürtün. | | | X |

Ürün üzerindeki güvenlik araçlarının bakımı ve kontrolleri

Ön el koruyucusunu kontrol etme

Ön el koruyucusunu ve ataletle fren bırakmayı düzenli olarak kontrol edin.

1. Ön el koruyucusunun hasarlı olmadığından ve çatlak gibi hasarlar bulunmadığından emin olun. (Şek. 94)
2. Ön el koruyucusunun serbestçe hareket edebildiğinden ve ürüne güvenli bir şekilde takılmış olduğundan emin olun. (Şek. 95)
3. Ürünü motoru kapalı durumda bir kökün veya bir başka dengeli yüzeyin üzerine koyun.
4. Arka tutma yerini tutun ve ön tutma yerini bırakın. Ürünün kökün üzerine düşmesini sağlayın. (Şek. 96)
5. Kılavuz köke çarptığında zincir freninin devreye girdiğinden emin olun.

Fren tetiğini kontrol etme

1. Ürünü dengeli bir zemine koyup çalıştırın. Bkz. *Giriş sayfa: 118*.



UYARI: Testere zincirinin yere veya başka bir nesneye temas etmediğinden emin olun.

2. Baş ve diğer parmaklarınızı sararak tutma yerlerini kavrayın ve ürünü sıkıca tutun. (Şek. 37)
3. Tam güç uygulayın ve zincir frenini etkinleştirmek için sol bileğinizi ön el koruyucusunun üzerine doğru eğin. Testere zinciri anında durmalıdır. (Şek. 97)



UYARI: Ön tutma yerini elinizden bırakmayın!

Güç tetiği kilidini kontrol etme

1. Güç tetiğinin ve güç tetiği kilidinin serbestçe hareket ettiğinden ve dönüş yayının düzgün çalıştığından emin olun. (Şek. 98)
2. Gaz tetiği kilidine basın ve tetiği serbest bıraktığınızda ilk konumuna döndüğünden emin olun. (Şek. 99)
3. Güç tetiği kilidi serbest bıraktığında güç tetiğinin rölanti konumuna sabitlendiğinden emin olun. (Şek. 100)
4. Ürünü çalıştırın ve tam güç uygulayın.
5. Güç tetiğini serbest bırakın ve testere zincirinin durduğundan ve sabit kaldığından emin olun. Güç tetiği boşayken testere zinciri dönerse servis bayinize başvurun.

Zincir yakalayıcıyı kontrol etme

1. Zincir yakalayıcıda hasar olmadığından emin olun.
2. Zincir yakalayıcının sabit olduğundan ve ürünün gövdesine takılı olduğundan emin olun. (Şek. 41)

Tuş takımını kontrol etme

1. Ürünü çalıştırın. Bkz. *Çalışma sayfa: 118*
2. Çalıştırma/durdurma düğmesine tekrar basın.
3. Düğmeyi basılı tuttuğunuzda ürünün durduğundan emin olun. Yeşil LED söner. (Şek. 57)

Aküyü ve akü bölmesini kontrol etme

1. Aküyü ve akü bölmesini yumuşak bir fırça ile temizleyin. (Şek. 101)
2. Soğutma deliklerinin ve akü konektörlerinin temiz olduğundan emin olun.
3. Akünün hasarlı olmadığından ve çatlaklar gibi gözle görülür kusurların bulunmadığından emin olun. (Şek. 102)

Akü şarj cihazını kontrol etme

1. Akü şarj cihazının ve güç besleme kablosunun hasarlı olmadığından emin olun. Çatlak ya da başka hasar olup olmadığını kontrol edin.

Soğutma sistemini temizleme

Üründe, ürünün sıcaklığını mümkün olduğunca düşük tutan bir soğutma sistemi bulunur.

Soğutma sistemi, ürünün sol tarafında bir hava girişi ve motorda bir fan dan oluşur.

1. Soğutma sistemini haftada bir defa ya da gerekirse daha sık olmak üzere fırçayla temizleyin. (Şek. 103)
2. Soğutma sisteminin kirliliği ya da tıkalı olmadığından emin olun.



DİKKAT: Kirliliği ya da tıkalı bir soğutma sistemi, ürünün aşırı ısınmasına neden olabilir. Bu, pistonun ve silindirin hasar görmesine yol açar.

Testere zincirini bileylemek için

Kılavuz ve testere zinciri hakkında bilgi



UYARI: Testere zincirini kullanırken veya üzerinde bakım yaparken koruyucu eldivenler takın. Hareket etmeyen bir testere zinciri yaralanmalara da yol açabilir.

Aşınmış ya da hasarlı kılavuzu ya da testere zincirini, Husqvarna tarafından tavsiye edilen kılavuz ve testere zinciri kombinasyonu ile değiştirin. Bu, ürünün güvenlik işlevlerini sürdürmesi açısından gereklidir. Tavsiye ettiğimiz yedek kılavuz ve zincir kombinasyonlarının listesini görmek için bkz. *Aksesuarlar sayfa: 130*.

- Kılavuz uzunluğu, inç/cm. Kılavuz uzunluğu ile ilgili bilgiler genelde kılavuzun arka ucunda bulunur. (Şek. 104)
- Kılavuzun ucundaki pinyondaki diş sayısı (T). (Şek. 105)
- Zincir bakla açıklığı, inç. Testere zincirinin zincir dişlileri arasındaki mesafe, kılavuzun ucundaki pinyondaki diş ile tahrik dişlisi arasındaki mesafeye hizalanmış olmalıdır. (Şek. 106)
- Zincir dişlisi sayısı. Zincir dişlisi sayısı kılavuz türüne göre belirlenir. (Şek. 107)

- Kılavuz oluğu genişliği, inç/mm. Kılavuzdaki oluğun genişliği zincir dişlisi genişliği ile aynı olmalıdır. (Şek. 108)
- Zincir yağı deliği ve zincir gerginliğini ayarlama deliği. Kılavuz, ürünle hizalanmış olmalıdır. (Şek. 109)
- Zincir dişlisi genişliği, mm/inç. (Şek. 110)

Kesicileri bileyleme hakkında genel bilgiler

Kör bir testere zincirini kullanmayın. Testere zinciri körse kılavuzu ağaca doğru itmek için daha fazla basınç uygulamanız gerekir. Testere zinciri çok körse hiç ağaç yongası çıkmaz, sadece talaş çıkar.

Keskin testere zinciri ağacı keserek ilerler ve ağaç yongaları uzun ve kalın olur.

Kesme dişi (A) ve derinlik ölçüğü (B) birlikte testere zincirinin kesen kısmını, yani testereyi oluşturur. Bu ikisi arasındaki yükseklik farklı, kesme derinliğini oluşturur (derinlik ölçüğü ayarı). (Şek. 111)

Kesiciyi bileyleyken şunları düşünün:

- Eğeleme açısı. (Şek. 112)
- Kesme açısı. (Şek. 113)
- Eğe konumu. (Şek. 114)
- Yuvarlak eğe çapı. (Şek. 115)

Doğru ekipman olmadan testere zincirini doğru şekilde bileylemek kolay değildir. Husqvarna eğe mastarı kullanın. Bu, maksimum kesme performansını korumanızı ve geri tepme riskini minimumda tutmanıza yardımcı olur.



UYARI: Bileyleme talimatlarına uymamanız halinde geri tepme kuvveti çok fazla artar.

Not: Testere zincirinin bileylemesi hakkında bilgi için bkz. *Kesicileri bileyleme sayfa: 125*.

Kesicileri bileyleme

1. Kesme dişlerini bilemek için yuvarlak bir eğe ve eğe mastarı kullanın. (Şek. 116)

Not: Husqvarna tarafından testere zinciriniz için tavsiye edilen eğe ve mastar hakkında bilgi için bkz. *Aksesuarlar sayfa: 130*.

2. Eğe mastarını kesiciye doğru şekilde uygulayın. Eğe mastarı ile birlikte verilen talimatlara bakın.
3. Eğeyi kesme dişinin iç kısmından çekerek dışarı çıkarın. Çekme hareketindeki basıncı azaltın. (Şek. 117)
4. Kesme dişinin bir tarafındaki malzemeyi çıkarın.
5. Ürünü ters çevirin ve diğer taraftaki malzemeyi çıkarın.

6. Tüm kesme dişlerinin aynı uzunlukta olduğundan emin olun.

Derinlik ölçęęi ayarını yapma hakkında genel bilgiler

Kesme dişini (A) bileylediğinizde derinlik ölçęęi ayarı (C) azalır. Maksimum kesme performansını korumak amacıyla tavsiye edilen derinlik ölçęęi ayarını elde etmek için derinlik ölçęęindeki (B) eęeleme malzemesini çıkarmanız gerekir. Testere zinciriniz için doğru derinlik ölçęęi ayarını elde etme hakkında talimatlar için bkz. *Aksesuarlar sayfa: 130.*

(Şek. 118)



UYARI: Derinlik ölçęęi ayarı çok büyükse geri tepme riski artar!

Derinlik ölçęęi ayarını düzenleme

Derinlik ölçęęi ayarını yapmadan ya da kesicileri bileylemeden önce talimatlar için bkz. *Kesicileri bileyeme sayfa: 125.* Kesme dişlerini bileylediğiniz her üç çalışmadan sonra derinlik ölçęęi ayarını yapmanızı tavsiye ederiz.

Derinlik ölçęęi için doğru derinlik ölçęęi ayarını ve eğimini elde etmek için derinlik ölçme aracımızı kullanmanızı tavsiye ederiz.

(Şek. 119)

1. Derinlik ölçęęini ayarlamak için düz eğe ve derinlik ölçme aracı kullanın. Derinlik ölçęęi için doğru derinlik ölçęęi ayarını ve eğimini elde etmek için yalnızca Husqvarna derinlik ölçme aracını kullanın.
2. Derinlik ölçme aracını testere zincirinin üzerine koyun.

Not: Aracı kullanma hakkında daha fazla bilgi için derinlik ölçme aracının ambalajına bakın.

3. Derinlik ölçęęinin derinlik ölçme aracına uzanan kısmını çıkarmak için düz eğeyi kullanın. (Şek. 120)

Testere zincirini sıkma



UYARI: Doğru gerginlikte olmayan bir testere zinciri kılavuzdan gevşeyebilir ve ciddi yaralanma veya ölüme neden olabilir.

Testere zincirini ne kadar çok kullanırsanız o kadar uzar. Testere zincirini düzenli olarak ayarlamak önemlidir.

Her zincir yağı ekleyişinizde zincir gerginliğini kontrol edin.

Not: Yeni bir testere zincirinin alıştıırma süresi vardır ve bu süre içerisinde gerginliği daha sık kontrol etmeniz gerekir.

1. Düęmeyi açılana kadar kıvrın. (Şek. 121)
2. Tahrik dişlisi kapaęını gevşetmek için düęmeyi saat yönünün tersine çevirin. (Şek. 122)
3. Testere zincirinin gerginliğini ayarlamak için zincir gergi dişlisini çevirin. Testere zinciri kılavuza sıkıca bağlanmalıdır. (Şek. 123)

Not: Dişliyi daha fazla gerginlik için aşağı (+) ve daha az gerginlik için yukarı (-) çevirin. Testere zinciri, el ile kolayca çevrilebildiğı ancak kılavuza sıkıca bağlandığı anda doğru şekilde sıkılmıştır.

4. Kılavuz düęmesini sıkırmak için düęmeyi saat yönünde çevirin. (Şek. 124)
5. Gerginliği kilitlemek için düęmeyi aşağı kıvrın. (Şek. 125)

Testere zinciri yağlamasını kontrol etmek için

Aküyü üç kez şarj ettikten sonra testere zinciri yağlamasını kontrol edin.

1. Ürünü açın ve 3/4 güçte çalıştırın. Kılavuzu, açık renkli bir yüzeyden yaklaşık 20 cm (8 inç) yukarıda tutun.
2. Zincir yağlaması doğruysa 1 dakika sonra yüzeyde net bir yağ hattı görürsünüz. (Şek. 126)
3. Testere zinciri yağlaması doğru değilse aşağıdaki kontrolleri yapın.
 - a) Tıkalı olmadığından emin olmak için kılavuzdaki yağ kanalını kontrol edin. Gerekirse temizleyin. (Şek. 127)
 - b) Temiz olduğundan emin olmak için kılavuzun ucundaki oluğı kontrol edin. Gerekirse temizleyin. (Şek. 128)
 - c) Kılavuzun ucundaki pinyonun serbestçe döndüğünden ve kılavuz çubuğunun ucundaki pinyonda bulunan yağlama deliğinin tıkalı olmadığından emin olun. Gerekirse temizleyin ve yağlayın. (Şek. 129)
4. Yukarıdaki adımları uyguladıktan sonra zincir yağlama çalışmıyorsa servis bayinizle iletişime geçin.

Zincir tahrik dişlisinde bakım yapma

Tahrik sisteminde bir tahrik dişlisi bulunur.

(Şek. 130)

Zincir tahrik dişlisi üzerinde şu bakım işlemlerini yapın:

1. Tahrik dişlisindeki aşınma düzeyini düzenli olarak kontrol edin. Çok fazla aşınma varsa zincir tahrik dişlisini deęiştirin.
2. Testere zincirini deęiştirdiğinizde tahrik dişlisini de deęiştirin.

Kesme donanımını kontrol etme

1. Perçin ve zincir dişlilerinde çatlak olmadığından ve gevşemiş bir perçin bulunmadığından emin olun. Gerekirse değiştirin. (Şek. 131)
2. Testere zincirinin kolayca bükülebildiğinden emin olun. Kolay bükülemiyorsa testere zincirini değiştirin.
3. Perçin ve bağlantıların aşınmış olup olmadığını incelemek için testere zincirini yeni bir testere zinciriyle karşılaştırın.
4. Kesme dişinin en uzun parçası 4 mm'den/0,16 inç'ten kısaysa testere zincirini değiştirin. Ayrıca, kesicilerde çatlak varsa testere zincirini değiştirin. (Şek. 132)
2. Kılavuzun kenarlarında çapak olup olmadığını inceleyin. Bir eğe kullanarak çapakları temizleyin. (Şek. 133)
3. Kılavuzun oluğunu temizleyin. (Şek. 128)
4. Kılavuzdaki oluğun aşınmış olup olmadığını inceleyin. Gerekirse kılavuzu değiştirin. (Şek. 134)
5. Kılavuz ucunun kaba veya çok aşınmış olup olmadığını inceleyin. (Şek. 135)
6. Kılavuzun ucundaki pinyonun serbestçe döndüğünden ve kılavuzun ucundaki pinyonda bulunan yağlama deliğinin tıkalı olmadığından emin olun. Gerekirse temizleyin ve yağlayın. (Şek. 129)
7. Kullanım ömrünü uzatmak için kılavuzu her gün çevirin. (Şek. 136)

Kılavuzu kontrol etme

1. Yağ kanalının tıkalı olmadığından emin olun. Gerekirse temizleyin. (Şek. 127)

Sorun giderme

Sorun giderme çizelgesi

Çizelge

Ürünün tuş takımı üzerindeki olası arıza kodları.

| LED ekran | Olası arızalar | Olası işlem |
|---------------------------------|--|---|
| Yanıp sönen uyarı göstergesi. | Zincir freni etkin. | Zincir frenini serbest bırakmak için ön el koruyucusunu geri çekin. |
| | Sıcaklık değişimi. | Ürünün soğumasını bekleyin. |
| | Aşırı yük. Kesme donanımı sıkışmıştır. | Kesme donanımı sıkışmıştır. Kesme donanımını serbest bırakın. |
| | Güç tetiği ve çalıştırma düğmesine aynı anda basılmalıdır. | Güç tetiğini bıraktığınızda ürün aktif hale gelir. |
| Yeşil LED yanıp sönüyor. | Düşük akü voltajı. | Aküyü şarj edin. |
| Sürekli yanan uyarı göstergesi. | Servis. | Servis bayinize danışın. |

Çizelge

Şarj işlemi sırasında akü ve/veya akü şarj cihazının sorunlarını giderme.

| LED ekran | Olası anızalar | Olası işlem |
|---------------------------------|---------------------------------|--|
| Yanıp sönen uyarı göstergesi. | Akü boşalmış. | Aküyü şarj edin. |
| | Sıcaklık değışimi. | Aküyü, sıcaklığın -10°C/14°F ile 40°C/104°F arasında olduđu ortamlarda kullanın. |
| | Aşırı voltaj. | Şebeke voltajının, ürünün nominal değerler plakasında belirtilen voltajla uyumlu olup olmadığını kontrol edin. Aküyü şarj cihazından çıkarın. |
| Sürekli yanan uyarı göstergesi. | Hücre farkı çok fazladır (1 V). | Servis bayinize danışın. |

Çizelge

| LED ekran | Olası anızalar | Olası işlem |
|---------------------------------|--------------------|--|
| Yanıp sönen uyarı göstergesi. | Sıcaklık değışimi. | Aküyü, sıcaklığın 5°C/41°F ile 40°C/104°F arasında olduđu ortamlarda kullanın. |
| Sürekli yanan uyarı göstergesi. | | Servis bayinize danışın. |

Taşıma, depolama ve atma

Taşıma ve saklama

- Ürün ile birlikte verilen Lityum iyon aküler, Tehlikeli Maddeler Yönetmeliklerinin gereksinimlerini karşılamaktadır.
- Üçüncü taraflar ve aracı nakliye şirketleri de dahil olmak üzere, ticari amaçlı taşıma işlemlerinde ambalaj ve etiketler üzerindeki özel gereksinimlere uyun.
- Ürünü göndermeden önce tehlikeli maddeler konusunda özel eğitim almış bir kişiyle görüşün. Yürürlükteki tüm ulusal yönetmeliklere uyun.
- Aküyü bir ambalaja yerleştireceğiniz zaman açık kontakları bantlayın. Aküyu ambalaj içine hareket etmesini engelleyecek şekilde yerleştirin.
- Saklama veya taşıma için aküyü çıkarın.
- Aküyü ve akü şarj cihazını nem ve don olmayan kuru bir yerde saklayın.
- Aküyü statik elektriğin oluşabileceği yerlerde saklamayın. Aküyü metal bir kutuda tutmayın.
- Aküyü, sıcaklığı 5°C/41°F ile 25°C/77°F arasında olan ve doğrudan güneş ışığı almayan bir yerde tutun.
- Akü şarj cihazını, sıcaklığı 5°C/41°F ile 45°C/113°F arasında olan ve doğrudan güneş ışığı almayan bir yerde tutun.

- Akü şarj cihazını yalnızca ortam sıcaklığı 5°C/41°F ile 40°C/104°F arasındayken kullanın.
- Uzun süreli depolamadan önce aküyü %30-%50 arasındaki bir seviyeye kadar şarj edin.
- Akü şarj cihazını, kapalı ve kuru bir alanda saklayın.
- Depolama sırasında aküyü akü şarj cihazından uzakta tutun. Çocukların ve diğer izinsiz kişilerin ekipmana dokunmasına izin vermeyin. Ekipmanı kilitleyebileceğiniz bir yerde tutun.
- Uzun süreli depolamadan önce ürünü temizleyin ve ürüne eksiksiz bir bakım yapın.
- Taşıma ve depolama sırasında ürünün hasar görmesini engellemek için taşıma koruyucusunu kullanın.
- Taşıma sırasında ürünü güvenli bir şekilde sabitleyin.

Akü, akü şarj cihazı ve ürünü atma

Aşağıdaki simge, ürünün evsel bir atık olmadığını gösterir. Ürünü, elektrikli ve elektronik ekipmanlar için bir geri dönüşüm istasyonunda geri dönüştürün. Bu, çevrenin ve insanların zarar görmemesine yardımcı olur.

Daha fazla bilgi için yerel yetkililerle, evsel atık servisiyle veya bayinizle görüşün.

(Şek. 21)

Not: Simge, ürün veya ürün paketi üzerinde gösterilir.

Teknik veriler

Teknik veriler

| | |
|--|---------------------|
| | 120i |
| Platform | CS100EU |
| Motor | |
| Tip | BLDC (fırçasız) 36V |
| Özellikler | |
| Düşük enerji sarfiyatı modu | savE |
| Yağlama sistemi | |
| Yağ pompası türü | Otomatik |
| Yağ deposu kapasitesi, litre | 0,20 |
| Ağırlık | |
| Akú, kılavuz, testere zinciri ve boş zincir yağı tankı olmadan motorlu testere, kg | 2,95 |
| Gürültü yayma ¹³ | |
| Ses gücü seviyesi, ölçülmüş dB(A) | 98 |
| Ses düzeyi, L _{WA} dB(A) garantili | 101 |
| Ses seviyeleri ¹⁴ | |
| Operatörün kulağındaki eş değer ses basıncı seviyeleri, dB(A) | 88 |
| Titreşim seviyeleri ¹⁵ | 3,8 |
| Testere zinciri/kılavuz | |
| Önerilen kılavuz uzunlukları, inç/cm | 12/30 |
| Kullanılabilir kesim uzunluğu, inç/cm | 10/26 |
| Tahrik dişlisinin tipi/diş sayısı | Spur/6 |
| Maksimum zincir hızı/(sakla), m/sn | 11,5 (10) |

¹³ 2000/14/AT sayılı AT direktifi uyarınca ses gücü (L_{WA}) olarak çevrede ölçülen gürültü yayma seviyesi.

¹⁴ ISO 22868'e göre, eş değer ses basınç seviyesi, çeşitli çalışma koşullarında farklı ses basınç seviyeleri için zaman ağırlıklı enerji toplamı olarak hesaplanır. Eş değer ses basınç seviyesi için tipik istatistik dağılım, 2,5 dB (A) değerinde bir standart sapmadır.

¹⁵ Beyan edilen titreşim seviyesi en yüksek değerlerde kullanım için geçerlidir. Titreşim seviyesi için tipik istatistik dağılımı 1,5 m/s'dir.

Aksesuarlar

Kılavuz çubuğu ve testere zinciri kombinasyonları

Husqvarna 120i için aşağıdaki kesme donanımları onaylıdır.







| Kılavuz | | | | Testere zinciri | |
|--------------|----------------------------|-------------|-------------------------|-----------------|------------------------------------|
| Uzunluk, inç | Zincir bakla açıklığı, inç | Kılavuz, mm | Maksimum burun yarıçapı | Tip | Uzunluk, tahrik bağlantıları (no.) |
| 12 | 3/8 | 1,1 | 7 T | Husqvarna H38 | 45 |

Eğeleme ekipmanı ve eğeleme açıları

Husqvarna eğe masterını kullandığınızda doğru eğeleme açıları bulursunuz. Testere zincirinin keskinliğini yeniden kazanması için her zaman

Husqvarna eğe masterı kullanmanızı öneririz. Parça numaraları aşağıdaki tabloda belirtilmiştir.

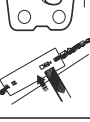
Üründe hangi testere zincirinin bulunduğunu bilmiyorsanız servis bayinize danışın.

| | | | | | | | |
|---|---|---|---|---|---|---|---|
|  |  |  |  |  |  |  |  |
| 38 | 11/64 inç/4,5 mm | 75° | 30° | 0° | 0,025 inç/ 0,65 mm | 5056981-03 | 5795588-01 |

Onaylı aküler

Bu ürün için yalnızca Husqvarna orijinal BLi akülerini kullanın.

Ürün için onaylı aküler

| Akü | BLi20 | | BLi22 | |
|--------------------|-------------|---------|-------------|---------------|
| Tip | Lityum iyon | | Lityum iyon | |
| Akü kapasitesi, Ah | 4,2 (VTC4) | 4 (HD2) | 4,2 (VTC4) | 4,0 (EVE 20P) |
| Voltaj, V | 36 | 36,5 | 36 | 36 |
| Ağırlık, lb/kg | 2,6/1,2 | 2,6/1,2 | 2,6/1,2 | 2,6/1,2 |

Ürün için onaylı akü şarj cihazları

| Akü Şarj Cihazı | QC80 | 40-C80 |
|-------------------|---------|---------|
| Şebeke voltajı, V | 100-240 | 100-240 |
| Frekans, Hz | 50-60 | 50-60 |

| Akú Őarj Cihazı | QC80 | 40-C80 |
|---------------------------------|------|--------|
| Güç, W | 100 | 72 |
| Çıkıő Voltajı, V d.c./ Amper, A | 36/2 | 43/1,6 |

AT Uyumluluk Bildirimi

AT Uyumluluk bildirimi

Husqvarna AB, SE-561 82 Huskvarna, Sweden, tel: +46-36-146500, yegane sorumlu olarak 2021 yılı ve sonrası tarihli seri numaralı (yıl ve seri numarası, nominal değerler plakasında açıkça belirtilmiştir)

Husqvarna 120i (Platform CS100EU) kablosuz akülü motorlu testerelerin aşağıdaki KONSEY DİREKTİFLERİ gereksinimlerine uygun olduğunu beyan eder:

- 17 Mayıs 2006 tarihli ve **2006/42/AT** sayılı "makinelele ilgili" direktif.
- 26 Şubat 2014 tarihli ve **2014/30/AB** sayılı "elektromanyetik uyumlulukla ilgili" direktif.
- 8 Haziran 2011 tarihli ve **2011/65/AB** sayılı "belirli tehlikeli maddelerin kullanımının kısıtlanmasına ilişkin" direktif
- 8 Mayıs 2000 tarihli ve **2000/14/AT** sayılı "çevreye gürültü yayma ile ilgili" direktif.

Aşağıdaki standartlar uygulanmıştır:

EN 60745-1:2009+A1:2010, EN 60745-2-13:2009+A1:2010, EN 55014-1:2006+A1:2009+A2:2011, EN 61000-4-2:2009, EN 61000-4-3:2006+A1:2008, EN IEC63000:2018.

Onaylanmış kuruluş: TÜV Rheinland LGA Products GmbH, Tillystrasse 2, D-90431 Nuernberg, Germany, 0197, ; makine direktifinin (2006/42/AT) 12. maddesinin 3b fıkrasına uygun şekilde AT tip incelemesi gerçekleştirmiştir.

Sertifikada numarası: **BM 50520997 0001**

Verilen motorlu testere, AT tip incelemesinden geçmiş örneğe uygundur.

Gürültü yayma ile ilgili bilgi için bkz. *Teknik veriler sayfa*da: 129.

Huskvarna, 2021-10-04



Sn. Pär Martinsson, AR-GE Direktörü, Mühendislik Yönetimi ve Konsept Geliştirme, El Tipi Ürünler

Teknik dokümantasyon sorumlusu

目次

| | | | |
|--------------------|-----|------------------|-----|
| はじめに..... | 133 | トラブルシューティング..... | 149 |
| 安全性..... | 134 | 搬送、保管、廃棄..... | 150 |
| 組立..... | 140 | 主要諸元..... | 150 |
| Operation(動作)..... | 140 | アクセサリ..... | 151 |
| メンテナンス..... | 145 | EC 適合宣言..... | 153 |

はじめに

製品の説明

本製品は、電気モーターで動作するチェンソーモデルです。

弊社では、皆様の安全と作業の効率性を向上させるため、常に製品の改善に力を入れています。詳しくは、サービス代理店までお問い合わせください。

製品の概要

(図 1)

1. フロントハンドガード
2. キーパッド
3. SavE ボタン
4. 警告インジケータ
5. START/STOP ボタン
6. パワートリガーロック
7. 右手ガード付きリヤハンドル
8. ファンハウジング
9. チェンオイルタンク
10. バッテリー充電器 QC80
11. 電源ケーブル
12. 電源オン / 警告インジケータ
13. コネクタ
14. 取扱説明書
15. ガイドバーカバー
16. ドライブスプロケットカバー
17. チェンテンションホイール
18. ノブ
19. チェンキャッチャー
20. スバイクバンパー
21. ノーズスプロケット
22. ソーチェン
23. ガイドバー
24. フロントハンドル
25. パワートリガー
26. バッテリー
27. バッテリーリリースボタン
28. バッテリーステータス
29. ボタン、バッテリーの状態
30. 警告インジケータ
31. バッテリー充電器 40-C80

用途

本製品は、樹木の鋸断を目的としています。

注記： 本製品の使用においては、国内の規制が課せられる場合があります。

製品に表記されるシンボルマーク

- (図 2) 作業者や付近にいる人の重傷または死亡事故の原因となるおそれがあります。十分に注意し、本製品を正しく使用してください。
- (図 3) 本製品を使用する前に、この取扱説明書をよくお読みになり、指示内容をよく理解してください。
- (図 4) 認可された保護ヘルメット、イヤマフ、および防護メガネを着用してください。
- (図 5) 本製品は EC 指令適合製品です。
- (図 6) 環境に対する騒音レベルは EC 指令 2000/14/EC およびニューサウスウェールズの法規「Protection of the Environment Operations (Noise Control) Regulation 2017」に準拠しています。騒音排出データは、本機のステッカーと主要諸元の章に記載されています。
- (図 7) チェンソーを操作する際は、必ず両手を使用するようにしてください。
- (図 8) チェンソーは片手だけで操作しないでください。
- (図 9) ガイドバーの先端が何にも接触しないようにしてください。
- (図 10) **警告！** ガイドバー先端に物体が接触すると、キックバックが発生する場合があります。それによりガイドバーが作業者の方

向にはじかれます。重傷または死亡事故の原因となるおそれがあります。

- (図 11) ソーチェンの回転方向とガイドバーの最大長。
- (図 12) チェンブレイキ、作動 (右) チェンブレイキ、解除 (左)
- (図 13) チェンオイルの補充
- (図 14) 直流。
- (図 15) 雨が当たらないようにしてください。
- (図 16) **環境マーク**本製品や本製品のパッケージは、一般廃棄物ではありません。電気・電子機器のリサイクル業者にリサイクルを依頼してください。
- (図 20) 製造番号は銘板に記載されています。yyyy は製造年、ww は製造された週です。

注記： 本製品に付いている他のシンボル / 銘板は、一部の市場地域に向けた認定条件を示します。

バッテリーやバッテリー充電器のシンボルマーク

- (図 21) 電気・電子機器のリサイクル業者にリサイクルを依頼してください。(ヨーロッパにのみ適用)
- (図 17) 安全装置付き変圧器。
- (図 18) バッテリー充電器は屋内でのみ使用、保管してください。
- (図 19) 二重絶縁。

安全性

安全性の定義

各シグナルワードの重大度の定義は次のとおりです。



警告： 人身傷害。



注意： 製品の損傷。

注記： この情報は、本製品を使用しやすくするためのものです。

パワーツールの一般的な安全上の警告



警告： 警告および指示はすべて読んでください。警告や指示に従わない場合、感電、火災、あるいは深刻な傷害を招くことがあります。

注記： すべての警告や説明は、以後の参考のために保管してください。警告の「パワーツール」とは、電源で作動する (コード付) パワーツールまたはバッテリー駆動 (コードレス) のパワーツールを指します。

作業エリアの安全

- 作業場所を清潔に、照明を明るく保ちます。乱雑な、あるいは暗い場所では、事故が起こりやすくなります。
- 可燃性の液体や気体、塵がある所など、爆発性雰囲気の中でパワーツールを作動させないでください。パワーツールは、塵やガスを発生させる火花を発生させます。
- パワーツールの操作中は子供やそばにいる人たちと十分な距離を置いてください。注意が散漫になって、操作ミスを引き起こす可能性があります。

電気保安

- パワーツールのプラグはコンセントに適合しなければなりません。決してプラグを改造しないでください。アダプタープラグをアースの付いた (接地された) パワーツールとともに使用しないでください。改造されていないプラグおよび型の同じコンセントを使用することで、感電のリスクが低くなります。
- パイプやラジエーター、レンジ、冷蔵庫など、アースの付いた表面または接地された表面に触れないようにしてください。体が接地していたりアースされていると、感電のリスクが高くなります。
- パワーツールを雨露や湿潤な環境に曝さないでください。パワーツール内に水が入ると、感電のリスクが高まります。
- コードを本来の目的以外に使用しないでください。コードを持ってパワーツールを移動したり、引っ張ったり、電源を抜いたりすることのないようにしてください。熱やオイル、とがった先端や可動部品にコードを近づけないでください。コードが破損したり絡まると、感電のリスクが高くなります。

- 屋外でパワーツールを操作する場合は、屋外での使用に適した延長コードを使用してください。屋外での使用に適したコードを使用することで、感電の危険性は少なくなります。
- 湿気のある場所でパワーツールを操作せざるを得ない場合は、電源を保護するために漏電遮断器 (GFCI) を使用してください。GFCI は感電の危険を低減します。

個人の安全

- パワーツールを操作するときは、十分に気をつけて慎重に行動し、常識に従って行動してください。疲れているときや、医薬品およびアルコールの影響が残っている状態でパワーツールを使用しないでください。パワーツールの操作中は、一瞬の不注意が重大な傷害につながることがあります。
- 身体保護具を使用してください。常に眼の保護具を着用してください。防塵マスクや滑り止め用の安全靴、ヘルメット、イヤーマフを使用すると、負傷の危険性が少なくなります。
- 予期せぬ始動を防止します。電源およびバッテリーパックを接続したり、ツールを拾ったり運ぶ前に、必ずスイッチがオフの位置にあることを確認してください。スイッチに指を置いてパワーツールを運んだり、スイッチが入った状態でパワーツールに圧力をかけると、事故につながります。
- パワーツールをオンにする前に、調整キーとレンチを外してください。パワーツールの回転部品にレンチやキーが取り付けられたままになっていると、怪我の原因となります。
- 無理な体勢で作業しないでください。常に、安定した足場とバランスを保つようにしてください。こうすることで、予期しない事態でもパワーツールを安定した状態に保つことができます。
- 適切な服装を心がけてください。ゆったりした衣服や装身具を身につけないでください。可動部品に髪の毛や衣服、手袋を近づけないでください。ゆったりした衣服や装身具、長髪は可動部品に絡まる恐れがあります。
- 集塵装置の接続用装備が提供されている場合、それらが接続されて正しく使用されているが確認してください。集塵装置を使用すると、塵に関連する危険を回避できます。
- パワーツールの使用で発生する実際の振動は、公称合成振動値と異なり、ツールの使用方法に依存します。作業者は、自分自身を保護する目的で、実際の使用状況 (ツールの電源をオフにする回数および、トリガー動作やアイドル運転の回数など、運転サイクルのあらゆる部分を考慮) における振動暴露予測を基本にした安全対策を確認する必要があります。

パワーツールの使用と手入れ

- パワーツールを無理に使用しないでください。用途に合った正しいパワーツールを使用してください。正しいパワーツールを使用した方が、意図された速度でより良く安全に作業を行います。
- スwitchが機能しない場合はパワーツールを使用しないでください。Switchで制御できないパワーツールは危険なため、修理する必要があります。

- 調整やアクセサリの変更を行ったり、パワーツールを保管する前に、電源プラグを外し、パワーツールからバッテリーパックを取り外してください。予防的な安全対策を行うことで、誤ってパワーツールを始動させる危険性が少なくなります。
- 使用していないパワーツールは子供の手の届かない所に保管して、パワーツールやこの取扱説明書に詳しくない人間がパワーツールを操作しないように注意してください。不慣れたユーザーがパワーツールを扱うと危険です。
- パワーツールのメンテナンスを行ってください。可動部品の誤調整やバインド、部品の破損やパワーツールの動作に影響する他の状態がないかどうか確認します。破損している場合は、使用する前にパワーツールを修理してください。ほとんどの事故は、正しいメンテナンスを受けていないパワーツールが原因です。
- 切削工具は研いだ状態で清潔に保ちます。正しくメンテナンスされて研いだ切削工具は、バインドすることも少なく、制御が簡単です。
- パワーツール、アクセサリ、工具ビットなどは、これらの取扱説明書に従って使用し、作業条件および行う作業を考慮してください。意図されていない作業でパワーツールを使用すると、危険な状況を招くことがあります。

バッテリーツールの使用と手入れ

- メーカー指定の充電器のみを使って充電してください。1種類のバッテリーパックのみに適合する充電器は、それ以外のバッテリーパックの充電で使用した場合、火災を起こす恐れがあります。
- 仕様で指定されたバッテリーパックのみでパワーツールを使用してください。それ以外のバッテリーパックを使用すると、怪我や火災を招く危険があります。
- バッテリーパックを使用しないときは、ベーパーリップ、コイン、キー、爪ぎ、ネジなどの金物、あるいは端子間を短絡する恐れがある他の小さな金物から遠ざけるようにしてください。バッテリー端子の短絡は、火傷や火災を引き起こす恐れがあります。
- 劣悪な環境では、液体がバッテリーから漏れ出すことがあります。そのような場合、液体には触れないようご注意ください。もし万が一誤って触ってしまった場合、水で洗い流してください。液体が目に入ってしまった場合、医師の診察を受けてください。バッテリーから漏れ出した液体は、炎症や火傷を引き起こすことがあります。

サービス

- パワーツールのサービスは、資格のある修理担当者と同じ交換部品を使って行うようにしてください。こうすることで、パワーツールの安全性を維持できます。

チェンソーに関する安全上の警告

- チェンソーの操作中は、体のあらゆる部分をソーチェンから遠ざけるようにしてください。チェンソーを始動する前に、ソーチェンが何にも接触していないことを確認してください。チェンソーの操作中

は、一瞬の不注意が、ソーチェンによる衣服や身体
の巻き込み事故につながる場合があります。

- チェンソーを持つときは、必ず右手でリアハンドルを、左手でフロントハンドルを握ってください。逆の手でチェンソーを持つと怪我をする危険性が高まるため、この行為は絶対におやめください。
- ソーチェンは離れた配線や自身のコードに接触する可能性があるため、絶縁グリップ面だけを掴んでパワーツールを持ってください。ソーチェンが「通電」している配線に接触することで、パワーツールの露出している金属部分が「通電」状態となることがあり、使用者が感電する危険性があります。
- 保護メガネおよびイヤマフを装着してください。さらに、頭、手、脚と足用の身体保護具の着用を推奨します。適切な防護服を着用することで、飛び散る破片による怪我やソーチェンの接触事故を軽減できます。
- 木に登ってチェンソーを使用しないでください。木に登ってチェンソーを操作すると、怪我をすることがあります。
- 常に、安定した足場を確保し、しっかりと水平に固定された安全な足場に立ってチェンソーを操作するようにしてください。ハシゴのように滑りやすく、不安定な足場では、バランスを保ち、チェンソーを制御するのが難しくなります。
- 張力をかけながら枝を払うときは、スプリングバックに注意してください。木材繊維の張力が解放されたとき、板ばねのようにになっている枝で使用者が直撃を受けたり、チェンソーが制御不能になって飛ばされたりすることがあります。
- 低木や若木を伐採する際は、細心の注意を払ってください。細長い形状のものはソーチェンに絡まって、使用者を鞭打つようにぶつかったり、使用者を引っ張ってバランスを崩したりすることがあります。
- チェンソーのスイッチを切って、体から遠ざけるようにして、フロントハンドルを持ちながら運んでください。チェンソーの輸送や保管を行う際は、ガイドバーカバーを常に取り付けてください。チェンソーを正しく取り扱うことで、動いているソーチェンとの不意な接触の危険性を減らすことができます。
- 注油、チェンの張り、およびアクセサリの交換に関する指示に従ってください。チェンの不適切な張り具合や注油によって、チェンが破損したり、キックバックの危険性が増加する場合があります。
- ハンドル部は乾燥させて、オイルや油が付着しないようにきれいな状態を保ってください。油類が付着したハンドルは滑りやすく、コントロールし難くなります。
- 樹木や材木のみを切断してください。意図されていない用途にチェンソーを使用しないでください。たとえば、プラスチック、石材、その他木材以外の建材の切断には、チェンソーを使用しないでください。意図されていない用途にチェンソーを使用することで、危険な状況になる場合があります。
- 最初のうちは、木を鋸断台や架台に載せて切ることを推奨します。

キックバックの原因と使用者による防止方法

キックバックは、ガイドバー先端に何かが接触したとき、あるいは、樹木が近づきすぎて、切断中のソーチェンに巻き込まれたときなどに発生します。先端が障害物に触れると、反動の力が突然発生し、ガイドバーが上方または使用者に向かって勢い良く戻ってきます。ガイドバーの上部に沿ってソーチェンに何かが挟まると、ガイドバーが使用者へ向かって急激に押し戻されます。これらの反動による動作はいずれも、チェンソーの制御を不可能にして、深刻な人的傷害を招くことがあります。チェンソーに搭載されている安全装置を頼り過ぎないようにしてください。チェンソーの使用にあたっては、事故や怪我なく切断作業を行うために、いくつかの段階を踏む必要があります。キックバックは、ツールの誤った使用あるいは不適正な操作手順や操作条件などの結果生じるものであり、以下に示す正しい予防措置を講じることで避けることが可能です。

- 親指と他の指で取り囲むようにしっかりとチェンソーのハンドルを握ります。キックバック力に耐えられるように、両手でチェンソーを持ちながら、体と腕の位置を決めてください。適切な予防措置を講じれば、使用者がキックバックを制御できます。チェンソーを離さないでください。
- 無理な体勢で作業したり、肩の高さよりも上の位置の物体を切断したりしないでください。こうすることで、先端が偶発的に何かに接触するのを防ぐことができ、不測の事態でもチェンソーを適切に制御することが可能になります。
- 交換用ガイドバーとチェンは、ハスクバーナの指定品のみを使用してください。不適正なガイドバーやチェンに交換した場合、チェンの破損やキックバックが起こることがあります。
- ソーチェンの目立てやメンテナンスについては、本書の記載にしたがってください。テブスゲージの高さの減少は、キックバックの増加につながります。

以下の指示は、大切に保管してください。

一般的な安全注意事項



警告： 本製品を使用する前に、以下の警告指示をお読みください。

- 本製品は、慎重かつ適切に使用しないと、危険な道具となります。本製品により、操作者や付近にいる人が重傷を負う、または死亡するおそれがあります。本取扱説明書をよくお読みになり、内容を理解することが非常に重要です。
- メーカーの承認なしに本製品を改造しないでください。他者が改造した製品を使用しないでください。また、必ず純正のアクセサリを使用してください。認定されていない改造は、作業者や付近にいる人の重傷または死亡事故の原因となるおそれがあります。
- チェンオイルの蒸気や切りくずを長期間吸引していると、健康を害する場合があります。
- 本製品では、運転中に電磁場が発生します。この電磁場は、ある条件下でアクティブ、またはパッシブな医療用インプラントに影響を及ぼすことがありま

す。深刻な重傷や死亡の危険を避けるため、医療用インプラントを使用している方は、本製品を使用する前に主治医および医療用インプラントの製造元に相談することをお勧めします。

操作のための安全注意事項



警告： 本製品を使用する前に、以下の警告指示をお読みください。

- 本取扱説明書の情報は、専門家の知識や経験に相当するものではありません。現在の状況が安全ではないと思われる場合は、本製品を停止してください。サービス代理店またはチェンソーの専門家に相談してください。確信を持ってない作業は行わないでください！
- 本製品の操作について質問がある場合は、サービス代理店または Husqvarna にご相談ください。本製品を効率的に、安全に操作する方法をご説明します。可能であれば、チェンソー操作のトレーニングクラスにご参加ください。サービス代理店、林業学校、図書館などで、トレーニング資料や講習などについての情報が提供されています。
- 本製品を使用する前に、キックバックの影響と、防止方法について理解する必要があります。詳しくは、「キックバックについて 142 ページ」および「キックバックに関するよくある質問 141 ページ」を参照してください。
- 欠陥のある製品、バッテリー、またはバッテリー充電器は絶対に使用しないでください。
- 回転しているソーチェンに触れないでください。重傷または死亡事故の原因となるおそれがあります。
- 疲労時や飲酒後、視野・判断力・動作に悪影響を及ぼすような医薬品を服用したときは、本製品を使用しないでください。
- 悪天候下での作業は疲れやすく、危険性も高まります。濃霧、豪雨、強風、厳寒、落雷の恐れがあるなど、天候が非常に悪い場合はリスクが高まるため、本製品を使用しないことをお勧めします。
- ガイドバーやソーチェン、カバークラスプで正しく装着されていない状態では、本製品を始動しないでください。正しく装着されていない状態で始動すると、ドライブスプロケットが外れて、重症を負うおそれがあります。詳しくは、「組立 140 ページ」を参照してください。(図 22)
- 周囲の状況を確認してください。本製品を操作する際、人や動物が触れたり干渉したりする危険がないことを確認してください。(図 23)
- 本製品を子供に使用させたり、子供のそばで使用したりしないでください。本製品は簡単に始動できます。十分に監視していないと、子供が動かしてしまう可能性があります。これにより、重傷を負う危険があります。
- 監視できない場所に本製品を置く場合や、長時間使用しない場合は、バッテリーを取り外してください。
- 本製品を完全に制御するために、安定した場所で作業してください。ハンゴや木の上で本製品を使用しないでください。不安定な場所で本製品を使用しないでください。(図 24)

- 慎重に扱わないと、キックバックの危険が高まります。ガイドバーのキックバックゾーンが誤って枝や木などに当たると、キックバックが発生するおそれがあります。(図 25)
- 本製品は片手で操作しないでください。片手では本製品のコントロールが十分にできません。
- 本製品は肩より上で使用しないでください。また、ガイドバー先端で切断しようとししないでください。(図 26)
- 事故が起こったときに助けを求められない場所で使用しないでください。
- 本製品を移動する場合は、本製品を停止させてチェンブレイキをかけてください。ガイドバーとソーチェンを後ろに向けて製品を持ちます。搬送前、または少しでも移動する前には、ガイドバーに搬送用ガードを取り付けてください。
- 本製品を地面に置くときは、チェンブレイキをかけて、常に本製品が視野に入るようにしてください。本製品から離れる際は、たとえ短時間でも、チェンソーを停止してバッテリーを外すようにしてください。
- 駆動装置に木くずが詰まる危険があります。これにより、ソーチェンが動かなくなることがあります。本製品をクリーニングするときは、必ず停止させてバッテリーを外してください。
- 身体の動きが自由に取れることを確認してください。木の根、岩、枝、溝などの障害物がないか周りの状況や地形を調べてください。斜面で作業するときは、注意してください。
- 適合しない、または適切に目立てされていないカッティング装置を使用して切断すると、振動レベルが上がります。硬木（広葉樹など）を切断するときや、軟木（針葉樹など）を切断するより振動が大きくなります。(図 27)
- 循環器系に障害のある人が振動を長期間受け続けると、循環器障害や神経障害を起こすことがあります。過度の振動を受け続けたために症状が現れた場合は、医師の診断を受けてください。症状にはしびれ、感覚麻痺、ピリピリ感、刺痛、痛み、脱力感、皮膚の色や状態の変化などがあります。通常、指、手、手首に発生するこれらの症状は、低温の環境下でよく起こります。
- 自分の能力で対応できない状況での作業は避けてください。
- 本製品の使用時に起こり得る状況をすべて予測し、対応することは不可能です。常に常識に基づいて注意して使用してください。(図 28)

使用者の身体保護具



警告： 本製品を使用する前に、以下の警告指示をお読みください。

(図 29)

- チェンソー事故の大半は、ソーチェンが使用者に当たった際に発生します。作業中は、認可された身体保護具を着用する必要があります。身体保護具で怪我を完全に防止できるわけではありませんが、万が

一事故が起こった場合、負傷の度合いを軽減することができます。使用が推奨される装具については、サービス代理店にお問い合わせください。

- ぴったりとした、ただし動きを制限しない服を着用する必要があります。定期的に身体保護具の状態を確認してください。
- 認可された保護ヘルメットを使用してください。
- 認可されたイヤーマフを使用してください。長時間騒音にさらされると、回復不能な聴覚障害になる可能性があります。
- 保護メガネあるいはバイザーを着用し、飛散する物体で負傷しないようにしてください。本製品は、木くず（小さな木片）などの物体を強い力で飛散させます。これにより重傷を負うことがあります。特に目の怪我の原因になることがあります。
- チェンソー用保護グローブを着用してください。
- チェンソー用保護スボンを着用してください。
- つま先にスチールキャップの入った、滑りにくい靴底のチェンソー用保護ブーツを着用してください。
- 常に救急箱を手元に準備しておいてください。
- 火花の発生による危険。森林火災を防止するため、消火器とシャベルを用意してください。

本製品の安全装置



警告： 本製品を使用する前に、以下の警告指示をお読みください。

- 安全装置に欠陥のある製品は使用しないでください。
- 安全装置は定期的に点検してください。製品の安全装置のメンテナンスと点検 146 ページを参照してください。
- 安全装置に欠陥がある場合は、Husqvarna サービス代理店にご相談ください。

キーパッド

チェンブレイキが作動するか、過負荷の危険がある場合、警告インジケータが点滅します。過負荷保護が作動すると、製品は一時的に停止し、温度が戻るまで使用できなくなります。インジケータが点灯している場合は、サービス代理店にお問い合わせください。(図 30)

自動停止機能

本製品には自動停止機能が搭載されており、1分以上使用しないと停止します。

チェンブレイキとフロントハンドガード

本製品にはチェンブレイキが備わっており、キックバックが発生するとソーチェンが停止します。チェンブレイキは事故発生の危険性を軽減しますが、何よりも大切なのは慎重な取り扱いです。(図 31)



警告： キックバックが発生する危険のある状況を作らないでください。本製品は慎

重に使用して、ガイドバーのキックバックゾーンに何も触れないようにしてください。

(図 32)

チェンブレイキ (A) は、左手を使用して手動で、またはイナーシャ機構で自動的に作動させることができます。フロントハンドガード (B) を前方に動かして、チェンブレイキを手動ではめず、この動きにバネを使用した機構が反応し、ドライブスプロケットが停止します。(図 33)

チェンブレイキの動作は、キックバックの強さと本製品の位置によって異なります。キックバックゾーンが身体から最も離れた位置にあるときに非常に強いキックバックが起こった場合、イナーシャ機構によりチェンブレイキがかかります。キックバックの力が弱く、キックバックゾーンが身体に近い場合は、左手で手動でチェンブレイキをかけます。(図 34)

本製品を始動するときや、短距離を移動するときは、サイドブレイキのようにチェンブレイキを使用します。これにより、自身や周りにいる人にソーチェンが接触する危険性を低減できます。(図 35)

フロントハンドガードを後方に引いて、チェンブレイキを解除します。(図 36)

キックバックは突然、強い力で起こることがあります。キックバックのほとんどは弱いもので、いつもチェンブレイキが自動的にかかるとは限りません。本製品の使用中にキックバックが発生した場合は、ハンドルをしっかり握って、放さないでください。(図 37)

フロントハンドガードは、手がフロントハンドルから離れた際にソーチェンが接触するリスクを低減します。(図 38)

伐倒ポジションでは、手動でチェンブレイキをかけることができません。このポジションでチェンブレイキをかけるのは、イナーシャ機構だけです。(図 39)

パワートリガーロック

パワートリガーロックは、パワートリガーの操作ミスを防ぐためのものです。ハンドルを持って、パワートリガーロック (A) を押すと、パワートリガー (B) が解除されます。ハンドルから手を放すと、パワートリガーとパワートリガーロックは元の位置に戻ります。(図 40)

チェンキャッチャー

ソーチェンが破損したり外れたりした場合は、チェンキャッチャーがソーチェンを受け止めます。チェンの張り方が適切な場合は、そのような危険性は低減します。ガイドバーとソーチェンを適切にメンテナンスすることで、危険が減少します。詳しくは、「ソーチェンを張るには 148 ページ」および「メンテナンス 145 ページ」を参照してください。(図 41)

右手ガード

右手ガードは、ソーチェンが破損したり緩んだりした場合、手のガードとして機能します。また、製品を使用する際、枝や小枝が邪魔にならないようにします。(図 42)

バッテリーの安全



警告： 本製品を使用する前に、以下の警告指示を読んでください。

- お使いの製品に推奨されている BLi バッテリーのみを使用してください。バッテリーはソフトウェアで暗号化されています。
- 再充電可能な BLi バッテリーのみを、対応する Husqvarna 製品の電源として使用してください。負傷を防ぐため、このバッテリーを他の装置の電源として使用しないでください。
- 感電のおそれがあります。バッテリーの端子を鍵、ネジ、その他の金属に接触させないでください。これはバッテリーの短絡の原因になる場合があります。
- 再充電できないバッテリーは使用しないでください。
- バッテリーのエアスロットに物が入らないようにしてください。
- バッテリーは直射日光や熱、裸火から保護してください。バッテリーによりやけどや化学熱傷を負うおそれがあります。
- バッテリーは雨や湿気から保護してください。
- バッテリーは電子レンジや高圧から保護してください。
- バッテリーを分解したり壊したりしないでください。
- バッテリー液が皮膚に触れないようにしてください。バッテリー液は、皮膚の負傷、荒れ、火傷の原因になります。目にバッテリー液が入った場合、目をこすらずに水で 15 分以上洗浄してください。バッテリー液が皮膚に触れた場合は、大量の水と石けんで皮膚を洗う必要があります。医師にご相談ください。
- バッテリーは -10 ~ 40 °C (14 ~ 104 °F) の温度で使用してください。
- バッテリーまたはバッテリー充電器を水分を含んだ布で拭いたり、水で洗浄したりしないでください。バッテリーとバッテリー収納部を点検するには 146 ページを参照してください。
- 不具合や損傷のあるバッテリーは使用しないでください。
- バッテリーはくぎ、ネジ、または宝飾品などの金属から離して保管してください。
- バッテリーは子供が近づけない場所に保管してください。

バッテリー充電器の安全性



警告： 本製品を使用する前に、以下の警告指示をお読みください。

- 安全注意事項を守らないと、感電や短絡の危険があります。

- 認可された、破損のない主電源ソケットを、接地された状態で使用してください。
- 製品の付属品以外のバッテリー充電器は使用しないでください。QC80 / 40-C80 交換バッテリーを充電するときは、BLi 充電器のみを使用してください。
- バッテリー充電器を分解しないでください。
- 故障または破損したバッテリー充電器は使用しないでください。
- 電源コードを持ってバッテリー充電器を持ち上げないでください。主電源ソケットからバッテリー充電器を取り外す際は、プラグを引っ張ってください。電源コードを引っ張らないでください。
- すべてのケーブルと延長コードが、水や油、または尖った物に接触しないようにしてください。ドア、フェンスなどの間に、ケーブルが挟まっていないことを確認してください。
- 可燃性の物質や、腐食の原因となる物質の近くでは、バッテリー充電器を使用しないでください。バッテリー充電器の上に覆うものが何もないことを確認してください。煙や火災が発生した場合、バッテリー充電器の電源プラグをコンセントから引き抜いてください。
- バッテリーは、通気がよく直射日光が当たらない屋内のみ充電してください。屋外でバッテリーを充電しないでください。濡れた状態でバッテリーを充電しないでください。
- バッテリー充電器は、温度が 5 ~ 40 °C (41 ~ 104 °F) の場所だけで使用してください。充電器は、通気がよく、埃がない、乾燥した環境で使用してください。
- バッテリー充電器の冷却スロットに物が入らないようにしてください。
- バッテリー充電器が短絡するため、充電器の端子を金属物体へ接触させないでください。
- 認可された、破損していない壁コンセントを使用してください。

メンテナンスのための安全注意事項



警告： 本製品のメンテナンスを行う前に、以下の警告指示を読んでください。

- メンテナンス、その他の点検、または製品の組み立てを行う前に、バッテリーを取り外してください。
- 作業者は本取扱説明書に記載されているメンテナンスとサービスだけを実施してください。メンテナンスおよびさまざまなサービスについては、サービス代理店にお問い合わせください。
- バッテリーまたはバッテリー充電器を水分を含んだ布で拭いたり、水で洗浄したりしないでください。強い洗剤を使用すると、プラスチックの部品が損傷する場合があります。
- メンテナンスを実施しないと、製品の寿命が短くなり、事故の危険性が増します。
- 特に本製品の安全装置については、すべての整備と修理の作業に特殊な訓練が必要です。メンテナンスを実施した後、この取扱説明書の点検項目の中に不合格の項目があった場合は、サービス代理店にお問い合わせください。当社は、お客様の製品のために、

プロフェッショナルな修理と整備を提供することを保証します。

- 純正の交換部品のみを使用してください。

カッティング装置の安全注意事項



警告： 本製品を使用する前に、以下の警告指示をお読みください。

- 推奨されるガイドバー / ソーチェンの組み合わせと目立て装置のみを使用してください。手順については、「アクセサリ 151 ページ」を参照してください。
- ソーチェンを使用したりメンテナンスを実施したりするときは、保護グローブを着用してください。動いていないソーチェンでも怪我をする場合があります。
- 刃の目立てを正しく行ってください。指示に従って、推奨された目立てゲージをご使用ください。破

損している、または誤って目立てされたソーチェンを使用すると事故の危険性が高まります。(図 43)

- テプスゲージの設定を正しく守ってください。指示に従い、推奨されているテプスゲージの設定を使用してください。テプスゲージの設定が大きすぎると、キックバックの危険性が高まります。(図 44)
- ソーチェンに適切な張りがあることを確認します。ソーチェンがガイドバーにしっかり取り付けられていないと、ソーチェンが外れる場合があります。ソーチェンを正しく張らないと、ガイドバー、ソーチェン、およびドライブスプロケットの摩耗が早まります。ソーチェンを張るには 148 ページを参照してください。(図 45)
- カッティング装置を定期的にメンテナンスして、適切に注油してください。ソーチェンが正しく注油されていないと、ガイドバー、ソーチェン、およびドライブスプロケットの摩耗が早まります。(図 46)

組立

はじめに



警告： 本製品を組み立てる前に、安全に関する章を読んで理解してください。

ガイドバーとソーチェンの組み立て



警告： 本製品の組み立て、またはメンテナンスを実行する前に必ずバッテリーを外してください。

1. チェンブレイキを解除します。(図 47)
2. ノブを緩めてドライブスプロケットカバー (チェンブレイキ) と搬送ガード (A) を外します。(図 48)
3. バーボルトの上にガイドバーを取り付けます。ガイドバーを最後部の位置まで移動します。ソーチェンをドライブスプロケットの上まで持ち上げて、ガイドバーの溝にはめます。ガイドバーの上端から装着作業を始めてください。(図 49)

4. カッターリンクの刃がガイドバーの上側で前向きになっていることを確認します。
5. ドライブスプロケットカバーを組み立てて、チェン調整ピンをガイドバーの穴に通します。
6. ソーチェンのドライブリンクがドライブスプロケットに正しく取り付けられていることを確認します。
7. ソーチェンが正しくガイドバーの溝にはまっていることを確認します。
8. ソーチェンを張ります。詳しくは、「ソーチェンを張るには 148 ページ」を参照してください。

スパイクバンパーを組み立てるには

スパイクバンパーを組み立てる場合は、サービス代理店にお問い合わせください。

Operation (動作)

はじめに



警告： 本製品を使用する前に、安全に関する章を読んで理解してください。

製品使用前の機能チェック

1. チェンブレイキ (A) を点検し、正常に作動するか、損傷がないか確認します。

2. 後部右手ガード (B) を点検し、損傷がないか確認します。
3. パワートリガーロック (C) を点検し、正常に作動するか、損傷がないか確認します。
4. キーパッド (D) が正しく動作するか確認します。
5. ハンドル (E) にオイルが付着していないか確認します。
6. すべての部品が正しく取り付けられており、損傷や不足がないことを確認します。

7. チェンキャッチャー (F) を点検し、適切に取り付けられていることを確認します。
8. チェンの張り具合 (G) を点検します。
9. バッテリー (H) が充電されており、製品に正しく取り付けられていることを確認します。
10. パワートリガーを放すとソーチェンが停止することを確認します。(図 50)

チェンオイル

Husqvarna のすべてのチェンソーには、チェンの自動注油システムがあります。またモデルによっては、オイルの流量調節が可能となっています。

チェンオイルを選ぶときは、以下の点を考慮してください。

(図 51)

- オイルタンクは、約 3 回のバッテリー充電までもちます。これは、適切なチェンオイルを使用している場合に限りです。チェンオイルの注油が少なすぎると、長期間もちません。
- チェンオイルは暑い夏でも寒い冬でも、流動性を維持し、ソーチェン表面に滑らかな皮膜を形成しなければなりません。
- 気温に適した正しいグレード (適切な粘度範囲) のオイルを使用してください。気温が 0°C 以下になると、粘性が高くなりすぎるオイルもあります。オイルの粘性が高すぎるとオイルポンプに負担がかかり、ポンプ部品の損傷の原因となります。
- 推奨されているカッティング装置を使用してください。ガイドバーが長すぎるとチェンオイルの消費量が増えます。
- チェンオイル選択の際は、お近くのサービス代理店にご相談ください。



警告： 廃油は使用しないでください。廃油は、作業や環境にとって有害です。また、廃油はオイルポンプ、ガイドバー、ソーチェンを損傷させるおそれがあります。



警告： カッティング装置の潤滑が十分でないと、ソーチェンが損傷する原因になります。ソーチェンが損傷すると、作業者の重傷または死亡事故の原因となるおそれがあります。



注意： 植物油をベースにしたチェンオイルを使用する場合、長期間保管する前にガイドバーとソーチェンの溝を清掃してください。清掃しないと、ソーチェンが酸化する可能性があります、その結果、ソーチェンが固まって、ノーズスプロケットが詰まる可能性があります。

キックバックに関するよくある質問

- **キックバックが起きた場合、必ず手でチェンブレイキをかけることができますか？**

いいえ。フロントハンドガードを前方に押すために、ある程度の力を使う必要があります。必要な力がかからない場合、チェンブレイキはかかりません。作業中は両手でしっかりと製品のハンドルを持ってください。キックバックが発生すると、チェンブレイキがソーチェンを止められず、ソーチェンが人体に接触する可能性があります。また、手がフロントハンドガードに触れず、チェンブレイキをかけられない位置もあります。

- **キックバックが起きた場合、必ずイナーシャ機構でチェンブレイキをかけることができますか？**

いいえ。まずはチェンブレイキが正しく機能する必要があります。チェンブレイキの点検方法の詳細については、「メンテナンス 145 ページ」を参照してください。本製品を使用する前に、毎回実行することをお勧めします。次に、チェンブレイキがかかるには、キックバックが強い力で起こる必要があります。チェンブレイキの感度が高すぎると、負荷の高い作業の際にチェンブレイキがかかりやすくなります。

- **キックバック発生時にチェンブレイキをけると必ず使用者の怪我を防ぐことができますか？**

いいえ。怪我を防ぐには、チェンブレイキが適切に動作する必要があります。キックバック発生時には、チェンブレイキも使用してソーチェンを停止させる必要があります。作業者の身体がガイドバーに近い場合、チェンブレイキによるソーチェンの停止が間に合わず、作業者にソーチェンが当たる可能性があります。



警告： 使用者が正しい操作方法で使った場合にのみ、キックバックを防ぐことができます。

バッテリー充電器を接続するには

1. 定格プレートで指定されている電圧と周波数を持つ電源にバッテリー充電器を接続してください。
2. 接地された壁コンセントにプラグを差し込みます。

注記： バッテリーの温度が 50°C (122°F) を超えると、バッテリーは充電されません。温度が 50°C (122°F) を超えると、バッテリー充電器はバッテリーを冷却します。

バッテリーの充電

注記： 初めてバッテリーを使用する場合は、バッテリーを充電してください。新品のバッテリーは 30% しか充電されていません。

1. バッテリーとバッテリー充電器の接続を接続します。(図 52)
2. バッテリー充電器の緑の充電ライトが点灯していることを確認してください。これにより、バッテリーがバッテリー充電器に正しく接続されていることがわかります。(図 53)
3. バッテリーの LED がすべて点灯したら、フル充電されています。(図 54)

- 電源ソケットからバッテリー充電器を取り外す際は、プラグを引っ張ってください。ケーブルを引っ張らないでください。
- バッテリー充電器からバッテリーを外します。

注記： 詳細については、バッテリーおよびバッテリー充電器の取扱説明書を参照してください。

本製品の始動方法

- パワートリガーとパワートリガーロックを点検します。パワートリガーロックを点検するには 146 ページを参照してください。
- フロントハンドルガードを前方に押し、チェーンレーキをかけます。(図 38)
- バッテリーをバッテリーホルダーに取り付けます。(図 55)
- カチッと音がするまで、バッテリーの下部を押します。



注意： バッテリーがバッテリーホルダーに簡単にはまらない場合は、バッテリーがバッテリーホルダーに正しく取り付けられていません。

(図 56)

- 緑色の LED ランプが点灯するまで、スタート / ストップボタンを押し続けます。(図 57)

SavE 機能を有効にするには

本製品には電力節約機能 (SavE) が装備されています。SavE 機能を使用するとチェーン速度が遅くなり、バッテリーの稼働時間が長くなります。

注記： SavE 機能によって製品の切断力が低下することはありません。

- キーパッドで SavE ボタンを押します。
- 緑色の LED が点灯していることを確認します。
- もう一度 SavE ボタンを押すと、SavE 機能が停止します。緑色の LED が消灯します。(図 58)

本製品を停止するには

- 緑色の LED が消灯するまで、キーパッドのスタート / ストップボタンを押し続けます。(図 57)
- バッテリーを引き出し、バッテリー解除ボタンを押してバッテリーホルダーからバッテリーを取り外します。(図 59)



警告： 製品を使用しない、または目の届かない場所に置くときは、バッテリーを取り外し、誤って始動しないようにします。

キックバックについて



警告： キックバックにより作業員や付近にいる人が重傷を負う、または死亡するおそれがあります。リスクを軽減するには、キックバックの原因とその回避方法を理解しておく必要があります。

キックバックは、ガイドバーのキックバックゾーンに物体が接触したときに起こります。キックバックは突然発生し、製品本体が作業員に向かって跳ね返ってくることがあります。(図 60)

キックバックは、常にガイドバーの切削面で起こります。通常、本体は作業員に向かって跳ね返りますが、別の方向に向かう場合もあります。キックバック発生時に本製品をどのように使用していたかによって、キックバックの動きの方向が決まります。(図 61)

キックバックは、ガイドバーのキックバックゾーンに物体が接触したときにのみ起こります。キックバックゾーンに何も接触しないようにしてください。(図 60)

バー先端の半径が小さいと、キックバックの力が小さくなります。

キックバックの発生を減らすには、低キックバックソーチェンを使用してください。キックバックゾーンに何も接触しないようにしてください。



警告： キックバックが発生しないソーチェンはありません。指示に必ず従ってください。

鋸断作業にあたって



警告： 切断するときは、最大出力で使用し、切断後は速度をアイドリングに落とします。



注意： 負荷のない状態でモーターを長時間稼働させないでください。モーターが損傷するおそれがあります。

- 幹はソーホースがランナーに置いてください。(図 62)



警告： 幹を積み重ねて切断しないでください。キックバックの危険が高まり、重傷または死亡事故の原因となるおそれがあります。

- 作業済みの木片は作業エリアから撤去してください。



警告： 切断片が作業エリアにあるとキックバックの危険性が増し、バランスを失うおそれもあります。

地面で幹を切断するには

1. 幹は引き切りで切断します。最大出力を維持しながら、予期せぬ事態に備えてください。(図 63)



警告： 切断が完了したときにソーチェンに地面に接触させないでください。

2. 幹の約 2/3 を切断してから停止します。幹を転がし、反対側から切断します。(図 64)

片側だけで支えている幹を切断するには



警告： 切断中に幹が折れないようにしてください。以下の手順に従ってください。

(図 65)

1. 幹を押し切りで約 1/3 切断します。
2. 2 つの切り口が当たるまで引き切りで幹を切断します。(図 66)

両側で支えている幹を切断するには



警告： 切断中にソーチェンが幹に引っかからないようにしてください。以下の手順に従ってください。

(図 67)

1. 幹を引き切りで約 1/3 切断します。
2. 押し切りで幹の残りの部分を切断します。(図 68)



警告： ソーチェンが幹に挟まった場合は、モーターを停止します。そこで切り口を広げ、本製品を抜き取ります。本製品を手で引き抜こうとしないでください。本品が突然抜けて負傷する危険があります。

枝払いをするには

注記： 太い枝の場合は、切断と同じ方法で行います。鋸断作業にあたって 142 ページを参照してください。



警告： 枝払いの手法を使用しているときは、事故の危険性が高くなります。キックバックを防止する方法については、「キックバックについて 142 ページ」を参照してください。



警告： 太い枝を 1 本ずつ切断します。小さい枝を切除するときは注意してください。藪を切ること(多数の小枝を同時に切ること)はしないでください。小さい枝がソーチェンに絡まり、本製品を安全に操作できなくなる場合があります。

注記： 必要に応じて、小分けにしながらかを切断します。(図 69)

1. 幹の右側にある枝を切断します。
 - a) ガイドバーを幹の右側に固定し、製品本体を木の幹に当てます。
 - b) 枝の張力に適した伐採手法を選択します。(図 70)



警告： 枝を切断する方法がわからない場合は、先にチェーンソーの専門家に相談してください。

2. 幹の上部にある枝を切断します。
 - a) 本製品を木の幹に当てて保持し、ガイドバーを幹に沿って移動させます。
 - b) 押し切りで切断します。(図 71)
3. 幹の左側にある枝を切断します。
 - a) 枝の張力に適した伐採手法を選択します。(図 72)



警告： 枝を切断する方法がわからない場合は、先にチェーンソーの専門家に相談してください。

張力がかかっている枝を切断する方法については、「張力のある木や枝の鋸断 145 ページ」を参照してください。

伐倒作業にあたって



警告： 木を切り倒すには経験が必要です。可能であれば、チェーンソー操作のトレーニングコースに参加してください。経験を積んだ作業者の話を聞いて、知識を深めてください。

安全な距離を保つには

1. 付近にいる人が、木の高さより 2.5 倍以上離れていることを確認してください。(図 73)
2. 伐倒前と伐倒中に、この「危険領域」内に誰もいないことを確認してください。(図 74)

伐倒方向を計算するには

1. 伐倒させる必要がある方向を調べます。枝払いや幹切りが簡単に行えるように、伐倒の方向を決めます。また、足場が安定し、安全に移動する必要があります。



警告： 木が自然に倒れる方向に伐倒すると危険な場合や、それが不可能な場合は、別の方向に倒してください。

2. 木が自然に倒れる方向を調べます。例えば、木の傾きや曲がり方、風の方向、枝の位置や雪の重さなどです。
3. 周辺に他の木、電線、道路、建物などの障害物がなにか調べてください。

4. 幹に破損や腐敗がないか調べてください。



警告： 幹が腐敗していると完全に切断する前に木が倒れる危険があります。

5. 伐倒中に折れて頭上に落ちてきそうな割れ枝や枯れ枝がないかどうか確認してください。
6. 木が別の立木に向かって倒れないようにしてください。他の木に引っかかった木を外す作業は危険で、事故の確率も高くなります。引っかかった木を外すには 144 ページを参照してください。(図 75)



警告： 伐倒作業では、切断作業の完了後すぐにイヤマフを外してください。音や警告信号が聞こえるようにしてください。

枝払いして退避路を確保するには

肩の高さから下の枝をすべて切り落とします。

1. 上から下に、引き切りで切断します。木が作業者と本製品の間にいることを確認してください。(図 76)
2. 木の周辺の作業領域から下草を払います。切り落とした木材をすべて作業領域から除去します。
3. 作業場所に石、枝、穴などの障害物がないか確認してください。木が倒れ始めたときに退避路に障害物がないようにしてください。退避路は、伐倒方向から約 135 度の角度になるように取る必要があります。

1. 危険領域
2. 退避路
3. 伐倒方向

(図 77)

伐倒するには

Husqvarna では、木を倒すとき、受け口を作ってから、追いつる切りを行うことをお勧めします。追いつる切りにより、正しいつるを作り、伐倒方向をコントロールすることができます。



警告： 木の直径がガイドバーの長さの 2 倍を超える場合は、伐倒しないでください。これには、特別なトレーニングが必要です。

受け口を作るには

1. 受け口を作ります。受け口は木の直径の 1/4 に当たる深さになるようにします。上切り口と下切り口の角度は 45° になるようにします。
 - a) 最初に上切り口を作ります。製品の伐倒方向マーク (A) と木の伐倒方向 (B) を合わせます。製品の後ろに立ち、木が右側に来るようにします。引き切りで切断します。
 - b) 下切り口を作ります。下切り口の終端が上切り口の終端と同じ位置になるようにします。(図 78)

2. 受け口線が完全に水平で、伐倒方向に対して直角 (90°) であることを確認してください。受け口線は、2 つの受け口が接触するポイントを通ります。(図 79)

追いつる口を作るには

注記： 追いつる口は、受け口から見て木の反対側に作ります。

1. 受け口の下切り口から約 3~5 cm (1.5~2 インチ) 上に追いつる口を作ります。切り口は完全に水平にする必要があります。(図 80)
2. スパイクバンパーがある場合、つるの後ろに置きます。
3. 引き切りで切断し、最大出力でソーチェン / ガイドバーをゆっくりと木に当てます。木が予測していない方向に倒れないようにしてください。
4. 切り口が正確な深さに達したら、クサビとブレイキングバーを切り口に差し込みます。(図 81)
5. 受け口線を平行にして追いつる口を完成させます。追いつる口と受け口の距離が幹の直径の 1/10 以上あるようにしてください。幹の切断されていない部分がつるになります。つるで、伐倒方向を制御します。(図 82)



警告： つるがない、またはつるが薄すぎる場合、伐倒方向は制御できません。受け口と追いつる口が正しく作られていない場合も、伐倒方向は制御できません。

(図 83)

6. この時点で、木はその力により、またはクサビがブレイキングバーにより倒れます。(図 84)

注記： 木の直径より長いガイドバーを使用します。これにより、追いつる口と受け口を 1 回の切り込みで作ることができます。お持ちの製品に推奨されるガイドバーの長さについては、「アクセサリ 151 ページ」を参照してください。

(図 85)

引っかかった木を外すには



警告： 他の木に倒れかかった木を外す作業は非常に危険で、事故の確率も高くなります。危険ゾーンに入らないようにして、他の木に倒れかかった木を倒そうとしないでください。

(図 86)

次のいずれかのウインチを使用すると最も安全です。

- ウインチ付きトラクター (図 87)
- 携帯ウインチ (図 88)

張力のある木や枝の鋸断

1. 木や枝にどのように張力がかかっているかを調べます。
2. 張力最大点がどこにあるかを調べます。(図 89)
3. 張力を解放する最も安全な手順を調べます。

注記： 本製品ではなく、ウィンチを使用するほうが安全な場合があります。

4. 張力が解放されたときに、木や枝が当たらない位置に立ちます。(図 90)
5. 張力を弱めるには、十分な深さの切り口を複数作る必要があります。張力最大点の真上または近くを切断します。張力最大点で木または枝を折ります。(図 91)



警告： 張力のある木を切断するときは十分注意してください。木を切断する前後に木がすばやく動く危険があります。不適切な位置にいる場合、または誤った場所を切断した場合、重傷を負うおそれがあります。

6. 木や枝を切断しなくてはならない場合は、約 2.5 cm 間隔で約 5 cm の深さの切れ込みを 2、3 箇所入れませず。(図 92)
7. 木や枝の屈曲や張力が解放されるまで、木を切断します。(図 93)
8. 張力が解放されてから、屈曲の反対側から木 / 枝を切断します。



警告： 張力のある木や枝は、絶対に 1 度で切り倒そうとしないでください。

メンテナンス

はじめに



警告： 本製品のメンテナンスを実行する前に、安全に関する章を読んで理解してください。

本製品に必要なメンテナンス手順のリストは以下のとおりです。詳細については、メンテナンス 145 ページを参照してください。

メンテナンススケジュール



警告： メンテナンスを実行する前にバッテリーを外してください。

| メンテナンス | 毎回 | 毎週 | 毎月 |
|---|----|----|----|
| 本製品の外部部品を清掃してください。 | X | | |
| パワートリガーとパワートリガーのロック機能が、安全面から見て正しく動作することを確認します。 | X | | |
| チェンブレーキを清掃し、チェンブレーキが安全に動作することを確認します。チェンキャッチャーに損傷がないことを確認してください。必要に応じて交換します。 | X | | |
| 均一に摩耗するように、ガイドバーを回転させます。ガイドバーの潤滑孔が詰まっていることを確認します。ガイドバーのレール溝を清掃します。 | X | | |
| カッターとカッターガードにヒビがなく、損傷していないことを確認します。ヒビがある場合や、衝撃を受けている場合は、カッターやカッターガードを交換します。 | X | | |
| ガイドバーとソーチェーンに十分なオイルが注油されていることを確認します。 | X | | |
| ソーチェーンを点検します。ヒビ割れがないか調べて、ソーチェーンが粗くなっているか、異常に摩耗していないか確認します。必要に応じて交換します。 | X | | |
| ソーチェーンを目立てします。ソーチェーンの張り状態を点検します。ドライブスプロケットの摩耗を点検し、必要に応じて交換します。 | X | | |

| メンテナンス | 毎回 | 毎週 | 毎月 |
|---|----|----|----|
| 製品の給気口を清掃します。 | X | | |
| ネジとナットが確実に締められていることを確認します。 | X | | |
| キーパッドが正しく機能し、損傷がないことを点検します。 | X | | |
| ヤスリを使用して、ガイドバーの縁からすべてのバリを削り取ります。 | | X | |
| バッテリーと本製品の接続を確認してください。バッテリーとバッテリー充電器の接続を確認してください。 | | | X |
| オイルタンクを空にして洗浄します。 | | | X |
| 製品とバッテリー冷却スロットに圧縮空気を慎重に吹き付けます。 | | | X |

製品の安全装置のメンテナンスと点検

フロントハンドガードを点検するには

定期的にフロントハンドガードとイナーシャ式ブレーキを点検します。

1. フロントハンドガードに損傷がないか、また、ヒビなどの欠陥がないかどうかを点検します。(図 94)
2. フロントハンドガードが自由に動き、製品に安全に取り付けられていることを確認してください。(図 95)
3. モーターのスイッチを切って、切り株または安定した場所に製品を置きます。
4. リヤハンドルを持って、フロントハンドルを放します。製品を切り株に向けて落とします。(図 96)
5. ガイドバーが切り株に当たると、チェンブレーキがかかることを確認してください。

ブレーキトリガーを点検するには

1. 製品を安定した地面に置き、始動します。はじめに 140 ページを参照してください。



警告：ソーチェンが地面やその他の物に触れないよう、注意してください。

2. 親指とその他の指でハンドルを包むように持ち、製品をしっかりと持ちます。(図 37)
3. 最大出力にして、左手首をフロンハンドガードに向けて傾けてチェンブレーキをかけます。ソーチェンがすぐに停止する必要があります。(図 97)



警告：このとき、フロントハンドルから手を放さないでください。

パワートリガーロックを点検するには

1. パワートリガーとパワートリガーロックがスムーズに動き、リターンズプリングが正しく機能していることを点検します。(図 98)
2. パワートリガーロックを押し下げて、放すと元の位置に戻ることを確認します。(図 99)

3. パワートリガーロックを解放したとき、パワートリガーがアイドリング位置になっていることを確認します。(図 100)
4. 本製品を始動し、最大出力にします。
5. パワートリガーを解放し、ソーチェンの回転が停止して静止状態が保たれていることを確認します。パワートリガーがアイドリング位置にあるにもかかわらずソーチェンが回転する場合は、お近くのサービスショップにご連絡ください。

チェンキャッチャーを点検するには

1. チェンキャッチャーが損傷していないことを確認してください。
2. チェンキャッチャーが安定し、製品本体に取り付けられていることを確認してください。(図 41)

キーパッドを点検するには

1. 本製品を始動します。参照：Operation (動作) 140 ページ
2. もう一度スタート / ストップボタンを押します。
3. ボタンを長押しすると、製品が停止することを確認してください。緑色の LED が消灯します。(図 57)

バッテリーとバッテリー収納部を点検するには

1. バッテリーとバッテリー収納部を柔らかいブラシで掃除します。(図 101)
2. 冷却スロットとバッテリーコネクタがきれいであることを確認します。
3. バッテリーに損傷がないか、また、ヒビ割れなどの欠陥がないかどうかを点検します。(図 102)

バッテリー充電器を点検するには

1. バッテリー充電器および電源ケーブルが破損していないことを確認してください。ヒビ割れやその他の欠陥がないか調べます。

冷却システムを清掃するには

本製品には冷却システムが搭載されており、本体の温度を可能なかぎり低く保ちます。

冷却システムは、製品の左側にある空気取り込み口とモーターのファンで構成されます。

1. 必要に応じて、ブラシを使用して、週に 1 回以上冷却システムを清掃してください。(図 103)
2. 冷却システムに汚れや詰まりがないことを確認してください。



注意：冷却システムに汚れや詰まりがあると、製品が過熱する原因になります。過熱によりピストンやシリンダが損傷することがあります。

ソーチェンを目立てするには

ガイドバーとソーチェンの詳細



警告：ソーチェンを使用したりメンテナンスを実施したりするときは、保護グローブを着用してください。動いていないソーチェンでも怪我をする場合があります。

摩耗または損傷があるガイドバーやソーチェンは、Husqvarna 推奨のガイドバーとソーチェンの組み合わせで交換してください。これは、製品の安全機能を維持するために必要です。推奨される交換用ガイドバーとチェンの組み合わせリストについては、「アクセサリー 151 ページ」を参照してください。

- ガイドバーの長さ (インチ / cm)。ガイドバーの長さに関する情報は、ガイドバーの後部に記載されています。(図 104)
- ノーズプロケットの歯の数 (T)。(図 105)
- チェンのピッチ (インチ)。ソーチェンのドライブリンク同士の間隔と、ノーズプロケットの歯とドライブプロケット間隔とが一致するようにしてください。(図 106)
- ドライブリンクの数。ドライブリンク数は、ガイドバーの種類によって決定されます。(図 107)
- ガイドバーのレール溝幅 (インチ / mm)。ガイドバーの溝幅は、チェンドライブリンクの幅と同じにする必要があります。(図 108)
- チェンオイル孔とチェンテンション孔。ガイドバーは製品と一致する必要があります。(図 109)
- ドライブリンクの幅 (mm / インチ)。(図 110)

カッターの目立て方法に関する一般情報

刃先が丸くなったソーチェンは使用しないでください。ソーチェンの刃先が丸くなると、より大きな力をかけてガイドバーを木に押し込む必要があります。ソーチェンの刃先が非常に丸くなると、木片ではなく切りくずが出ます。

鋭いソーチェンを使用すると、抵抗なく木に切り込むことができ、長く厚い切りくずが出ます。

刃 (A) とデブスゲージ (B) は、ソーチェンの木を切る部分 (カッター) になります。刃とデブスゲージの高さの差が切断深度 (デブスゲージ設定) になります。(図 111)

刃を目立てするときは、次のことを考慮してください。

- 目立て角度。(図 112)
- 切削角度。(図 113)
- ヤスリの位置。(図 114)
- 丸ヤスリの直径。(図 115)

ソーチェンの目立てを正しく行うには、適切な装置を使用する必要があります。Husqvarna 製目立てゲージを使用してください。最高の切削性能を得ることができ、キックバックの危険も最小限に抑えられます。



警告：目立て手順に従わないと、キックバックの力が大きくなります。

注記：ソーチェンの目立て方法の詳細については、「刃の目立て方法 147 ページ」を参照してください。

刃の目立て方法

1. 丸ヤスリと目立てゲージを使用して刃を目立てします。(図 116)

注記：お使いのソーチェンに Husqvarna が推奨するヤスリとゲージの詳細については、「アクセサリー 151 ページ」を参照してください。

2. 目立てゲージを刃に正しく当てます。目立てゲージに付属している説明書を参照してください。
3. ヤスリを刃の内側から外側に動かします。引くときは力を抜いてください。(図 117)
4. すべての刃の片側にヤスリをかけます。
5. 本製品をひっくり返して、反対側の刃にヤスリをかけます。
6. すべての刃が同じ長さであることを確認してください。

デブスゲージ設定の調整方法に関する一般情報

刃 (A) の目立てを行うと、デブスゲージ設定 (C) が低くなります。切断性能を最良の状態に保つには、推奨されるデブスゲージ設定に達するまで、デブスゲージ (B) に合わせてヤスリをかける必要があります。お使いのソーチェンに適した正しいデブスゲージ設定について詳しくは、「アクセサリー 151 ページ」を参照してください。

(図 118)



警告：デブスゲージの設定が高すぎると、キックバック発生の危険性が高まります。

デブスゲージの設定を調整するには

デブスゲージ設定の調整、または刃の目立てを行う前に、「刃の目立て方法 147 ページ」で手順を参照してください

い。デブスゲージ設定の調整は、刃の目立てを3回行うごとに1回の割合で行うことを推奨します。

デブスゲージの設定を正しく行い、デブスゲージの角度を調整するために、デブスゲージツールの使用を推奨します。

(図 119)

1. 平ヤスリとデブスゲージツールを使用して、デブスゲージ設定を調整します。必ず Husqvarna 製デブスゲージツールを使用して、デブスゲージの設定を正しく行い、デブスゲージの角度を調整してください。
2. デブスゲージツールをソーチェンに置きます。

注記： デブスゲージツールの使用方法については、ツールのパッケージを参照してください。

3. 平ヤスリで、デブスゲージツールから突き出たデブスゲージ部分にヤスリをかけます。(図 120)

ソーチェンを張るには



警告： 適切な張りが無いソーチェンはガイドバーから外れることがあり、重傷または死亡事故の原因となるおそれがあります。

ソーチェンは使用を重ねると次第に伸びていきます。ソーチェンは定期的に調整してください。

チェンオイルを充填するたびにソーチェンの張り具合を点検してください。

注記： 真新しいソーチェンは、慣らし運転が必要です。慣らし運転期間中は、頻繁に点検を行ってください。

1. ノブを引き出します。(図 121)
2. ノブを反時計方向に回してドライブスプロケットカバーを緩めます。(図 122)
3. チェンテンションホイールを回して、ソーチェンの張りを調整します。ソーチェンはガイドバーに適切に張る必要があります。(図 123)

注記： 張りを強くするにはホイールを下 (+) に回し、張りを弱めるには上 (-) に回します。ソーチェンが適切に張られている場合は、手で簡単に回すことができ、ガイドバーにはしっかりとハマっています。

4. ノブを時計方向に回して、バーノブを締めます。(図 124)
5. ノブを閉じて張りをロックします。(図 125)

ソーチェンの潤滑状態を点検するには

3 回目のバッテリー充電時にソーチェンの潤滑状態を点検します。

1. 本製品を始動し、3/4 の出力で運転します。色が薄い場所の上、約 20 cm (8 インチ) の高さでガイドバーを保持します。

2. ソーチェンの潤滑状態が良好な場合、約 1 分後に透明なオイルの線が確認できます。(図 126)
3. ソーチェンの潤滑状態が不良な場合、次のことを点検してください。
 - a) ガイドバーのオイル孔が詰まっていないかどうか点検します。必要に応じて清掃します。(図 127)
 - b) ガイドバーの端にある溝が汚れていないかどうか点検します。必要に応じて清掃します。(図 128)
 - c) ガイドバーのノーズスプロケットがスムーズに回転するか、またスプロケットのオイル孔が詰まっていないかどうか点検します。必要に応じて清掃し、注油します。(図 129)
4. 上記の手順を実行してもソーチェンの潤滑状態が改善しない場合は、サービス代理店にお問い合わせください。

チェントライブスプロケットをメンテナンスするには

ドライブシステムにはドライブスプロケットが装備されています。

(図 130)

チェントライブスプロケットで次のメンテナンスを実施します。

1. ドライブスプロケットの摩耗度を定期的に点検します。摩耗が激しい場合はチェントライブスプロケットを交換します。
2. ソーチェンを交換したら、必ずドライブスプロケットも交換してください。

カッティング装置の点検方法

1. リベットやリンクに亀裂がないこと、リベットが緩んでいないことを確認します。必要に応じて交換します。(図 131)
2. ソーチェンが簡単に曲がることを確認します。曲がらない場合はソーチェンを交換します。
3. リベットやリンクが摩耗していないかどうか、ソーチェンを新しいソーチェンと比べます。
4. 刃の最長の部分が 4 mm (0.16 インチ) 未満の場合、ソーチェンを交換してください。カッターに亀裂がある場合も、ソーチェンを交換してください。(図 132)

ガイドバーを点検するには

1. オイル孔に詰まりがないことを確認してください。詰まりがある場合は洗浄します。(図 127)
2. ガイドバーの線にバリがないかどうかを調べます。ヤスリを使用してバリを除去します。(図 133)
3. ガイドバーの溝を清掃します。(図 128)
4. ガイドバーの溝に摩耗がないか調べます。摩耗がある場合は、ガイドバーを交換します。(図 134)
5. ガイドバー先端が粗くなっていないか、摩耗がひどくないか調べます。(図 135)

6. ガイドバーのノーズスプロケットがスムーズに回転することと、スプロケットのオイル孔が詰まっているかどうか点検します。必要に応じて清掃し、注油します。(図 129)
7. 寿命を延ばすために、ガイドバーは毎日回転させます。(図 136)

トラブルシューティング

トラブルシューティングのスケジュール

表

製品のキーパッドに表示される不具合コード。

| LED 表示 | 想定される障害 | 対応措置 |
|--------------|---------------------------|---|
| 警告インジケータが点滅。 | チェンブレイキがかかっている。 | フロントハンドガードを後方へ引いて、チェンブレイキを解放します。 |
| | 温度の逸脱。 | 製品が冷えるまで待ちます。 |
| | 過負荷。カッティングアタッチメントが詰まっている。 | カッティングアタッチメントが詰まっています。カッティングアタッチメントを解放してください。 |
| | パワートリガーと作動ボタンが同時に押されている。 | パワートリガーを放すと、本製品は作動状態になります。 |
| 緑色の LED が点滅。 | バッテリー電圧が低い。 | バッテリーを充電してください。 |
| 警告インジケータが点灯。 | サービス。 | サービス代理店にお問い合わせください。 |

表

充電中のバッテリーとバッテリー充電器もしくはそのいずれかに関するトラブルシューティングです。

| LED 表示 | 想定される障害 | 対応措置 |
|--------------|-----------------------|---|
| 警告インジケータが点滅。 | バッテリーが消耗しています。 | バッテリーを充電してください。 |
| | 温度の逸脱。 | バッテリーは -10 °C ~ 40°C の温度環境で使用してください。 |
| | 過電圧。 | 本線の電圧が、本製品の銘板に記載された電圧と一致することを確認してください。 バッテリー充電器からバッテリーを外します。 |
| 警告インジケータが点灯。 | 電池の電位差が大きすぎる (1 V)。 | サービス代理店にお問い合わせください。 |

表

| LED 表示 | 想定される障害 | 対応措置 |
|--------------|---------|-----------------------------------|
| 警告インジケータが点滅。 | 温度の逸脱。 | バッテリーは 5°C ~ 40°C の温度環境で使用してください。 |
| 警告インジケータが点灯。 | | サービス代理店にお問い合わせください。 |

搬送、保管、廃棄

搬送と保管

- 同梱のリチウムイオンバッテリーは、危険物の規制に関する規則に準拠しています。
- 民間の運送業者による商用輸送においては、梱包およびラベル付けに関して所定の要件に従ってください。
- 本製品を発送する前に、危険物に関して特別な訓練を受けた担当者にご相談ください。該当するすべての国内規制に従ってください。
- バッテリーを梱包するときは、露出している端子にテープを貼ってください。バッテリーを固定し、動かないように梱包してください。
- 保管するときや搬送時はバッテリーを外してください。
- バッテリーとバッテリー充電器は、乾燥して湿気や霜がない場所に置いてください。
- 静電気が発生するような場所にはバッテリーを保管しないでください。バッテリーは金属製の箱に保管しないでください。
- バッテリーは温度が 5 ~ 25°C (41 ~ 77°F) の場所に保管し、直射日光から遠ざけてください。
- バッテリー充電器は温度が 5 ~ 45°C (41 ~ 113°F) の場所に保管し、直射日光から遠ざけてください。
- バッテリー充電器は、周囲温度が 5°C ~ 40°C の場合のみ使用してください。
- バッテリーを長期間保管するときは、充電量を 30 ~ 50 % にしてください。

- バッテリー充電器は、密閉した乾いた場所に保管してください。
- バッテリーの保管中は、バッテリー充電器から遠ざけてください。子供や許可されていない他の人が機器に触れないようにしてください。施錠できる場所に装置を保管してください。
- 製品を長期間保管する場合は、その前に製品を清掃し、よく点検しておいてください。
- 搬送中および保管中に製品が傷ついたり損傷したりしないように、製品の移動用ガードを使用してください。
- 搬送中は製品をしっかりと固定してください。

バッテリー、バッテリー充電器、および製品の廃棄

以下のマークは、本品が家庭ゴミではないことを示しています。電気・電子機器のリサイクル業者にリサイクルを依頼してください。これは、環境および人への被害を防止するためです。

詳細については、自治体の担当部局、家庭ゴミ収集業者、または販売店にお問い合わせください。

(図 21)

注記： マークは、製品または製品の容器に表示されています。

主要諸元

主要諸元

| | |
|----------|------------------|
| | 120i |
| プラットフォーム | CS100EU |
| モーター | |
| 型式 | BLDC (ブラシレス) 36V |

| | |
|--|-------------|
| | 120i |
| 特長 | |
| 低エネルギーモード | SavE |
| 潤滑システム | |
| オイルポンプの型式 | 全自動 |
| オイルタンク容量、リットル | 0.20 |
| 質量 | |
| チェンソー (バッテリー、ガイドバー、ソーチェンなし、チェンオイルタンクが空)、kg | 2,95 |
| 騒音排出¹⁶ | |
| 実測音響レベル dB (A) | 98 |
| 保証音響レベル L _{WA} dB (A) | 101 |
| 音量レベル¹⁷ | |
| 使用者聴覚での等価騒音レベル、dB (A) | 88 |
| 振動レベル¹⁸ | |
| | 3.8 |
| ソーチェン / ガイドバー | |
| 推奨のガイドバーの長さ、インチ/cm | 12/30 |
| 切断できる長さ、インチ/cm | 10/26 |
| ドライブスプロケットの種類、歯数 | Spur/6 |
| 最大チェン速度 / (SavE)、m/s | 11,5 (10) |

アクセサリ

ガイドバーとソーチェンの組み合わせ

Husqvarna 120i の使用が認可されているカッティングアタッチメントは次のとおりです。

| ガイドバー | | | | ソーチェン | |
|--------|------------|-------|---------|---------------|------------------|
| 長さ、インチ | チェンピッチ、インチ | 溝幅、mm | 最大ノーズ半径 | 型式 | 長さ、ドライブリンク (数) |
| 12 | 3/8 | 1,1 | 7T | Husqvarna H38 | 45 |

目立て装置と目立て角度

Husqvarna の目立てゲージを使用すると、正しい目立て角度が分かります。ソーチェンの切れ味を回復させるに







は、常に Husqvarna の目立てゲージを使用することを推奨します。部品番号を次の表に示します。

¹⁶ 環境における騒音の排出は、EC 指令 2000/14/EC に従って、音響パワー (L_{WA}) として測定。

¹⁷ 等価騒音レベルは ISO 22868 に則し、さまざまな作動状態における騒音レベルの時間加重エネルギーとして計算されます。等価騒音レベルの一般的な統計上のばらつきは、2,5 dB (A) の標準偏差となります。

¹⁸ 公称振動レベルは、振動レベルが高いほうのハンドルの値を採用しています。振動レベルの一般的な統計上のばらつきは 1.5 m/s です。

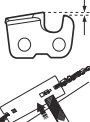
お使いの製品のソーチェンがわからない場合は、サービス代理店にお問い合わせください。

| | | | | | | | |
|---|---|---|---|---|---|---|--|
|  |  |  |  |  |  |  |  |
| 38 | 11/64 インチ 4,5 mm | 75° | 30° | 0° | 0.025 インチ 0.65 mm | 5056981-03 | 5795588-01 |

認可されたバッテリー

本製品には、必ず Husqvarna 純正の BLi バッテリーを使用してください。

認可されたバッテリー

| バッテリー | BLi20 | | BLi22 | |
|-------------|--------------|-----------|--------------|-----------------|
| 型式 | リチウムイオン | | リチウムイオン | |
| バッテリー容量、Ah | 4.2 (VTC4) | 4 (HD2) | 4.2 (VTC4) | 4.0 (EVE 20P) |
| 電圧、V | 36 | 36.5 | 36 | 36 |
| 質量、ポンド / kg | 2.6/1.2 | 2.6/1.2 | 2.6/1.2 | 2.6/1.2 |

認可されたバッテリー充電器

| バッテリー充電器 | QC80 | 40-C80 |
|--------------------|-----------|-----------|
| 主電源電圧 (V) | 100 ~ 240 | 100 ~ 240 |
| 周波数、Hz | 50/60 | 50/60 |
| 電力、W | 100 | 72 |
| 出力電圧、V d.c./アンペア、A | 36/2 | 43/1.6 |

EC 適合宣言

EC 適合性宣言

Husqvarna AB, SE-561 82 Huskvarna, Sweden, tel: +46-36-146500 は、2021 の製造番号以降 (年は銘板の製造番号の前に明記) のコードレスバッテリーチェーンソー Husqvarna 120i (プラットフォーム CS100EU) が、評議会指令 (COUNCIL'S DIRECTIVES) の規定に適合していることを単独責任のもとで宣言します :

- 2006 年 5 月 17 日付「機械類に関する」**2006/42/EC**
- 2014 年 2 月 26 日付「電磁波適合性に関する」**2014/30/EU**
- 2011 年 6 月 8 日付「電気・電子製品に含まれる特定有害物質の使用制限に関する」**2011/65/EU**
- 2000 年 5 月 8 日付「環境への騒音排出に関する」**2000/14/EC**

次の標準規格にも適合しています。EN

60745-1:2009+A11:2010, EN

60745-2-13:2009+A1:2010, EN

55014-1:2006+A1:2009+A2:2011, EN 61000-4-2:2009, EN 61000-4-3:2006+A1:2008, EN IEC63000:2018。

試験機関 : TÜV Rheinland LGA Products GmbH, Tillystrasse 2, D-90431 Nuernberg, Germany, 0197. が機械指令 (2006/42/EC) の条例 12、項目 3b に基づき EC タイプコントロールテストを実施しました。

証明書の番号 : **BM 50520997 0001**

納品されたチェーンソーは、EC タイプコントロール適格のサンプル品に相当するものです。

騒音排出に関する詳細は、「主要諸元 150 ページ」を参照してください。

Huskvarna, 2021-10-04



Pär Martinsson, 研究開発ディレクター、エンジニアリングマネジメントおよびコンセプト開発、手持ち式製品

正式代表兼技術文書担当

목차

| | | | |
|------------|-----|------------------|-----|
| 서문..... | 154 | 고장 수리..... | 169 |
| 안전성..... | 155 | 운송, 보관 및 폐기..... | 170 |
| 조립..... | 160 | 기술 정보..... | 170 |
| 작동..... | 161 | 액세서리..... | 171 |
| 유지 보수..... | 165 | EC 준수 선언문..... | 173 |

서문

제품 설명

이 제품은 전기 모터가 장착된 전기 톨 모델입니다.

작동 중의 안전과 효율성을 높이기 위한 노력은 항시 계속되고 있습니다. 자세한 내용은 서비스 대리점에 문의하십시오.

제품 개요

(그림 1)

1. 앞 손 보호대
2. 키패드
3. SavE 버튼
4. 경고 표시등
5. 시동/정지 버튼
6. 파워 트리거 로코아웃
7. 오른손 보호대가 장착된 뒤 핸들
8. 팬 하우징
9. 체인 오일 탱크
10. 배터리 충전기 QC80
11. 전원 코드
12. 전원 켜짐 및 경고 표시등
13. 커넥터
14. 사용자 설명서
15. 가이드 바 덮개
16. 구동 스프로킷 덮개
17. 체인 텐서너 휠
18. 노브
19. 체인 캐처
20. 스파이크 범퍼
21. 바 끝 스프로킷
22. 체인 톨
23. 가이드 바
24. 앞 핸들
25. 파워 트리거
26. 배터리
27. 배터리 해제 버튼
28. 배터리 상태
29. 버튼, 배터리 상태
30. 경고 표시등
31. 배터리 충전기 40-C80

고유 용도

이 제품은 목재를 톨질하는 용도로 사용됩니다.

주: 국가 규정에 따라 제품 작동에 제한이 있을 수 있습니다.

제품의 기호

- (그림 2) 작업자 또는 다른 사람에게 심각한 부상이나 사망의 위험이 있습니다. 제품을 조심해서 올바르게 사용하십시오.
- (그림 3) 제품을 작동하기 전에 사용자 설명서를 자세히 읽고 지침을 이해하십시오.
- (그림 4) 인가된 안전모, 청각 및 시각 보호 장구를 착용하십시오.
- (그림 5) 이 제품은 적용 가능한 모든 EC 지침 조항을 준수합니다.
- (그림 6) 유럽 지침 2000/14/EC 및 뉴사우스웨일스 규정에 따른 소음 배출 규정 "2017 환경 운영 보호(소음 관리) 규정". 소음 배출 데이터는 장비 레이블 및 기술 데이터 장에서 확인할 수 있습니다.
- (그림 7) 엔진톱을 작동할 때는 작업자의 양손을 모두 사용해야 합니다.
- (그림 8) 한 손으로만 엔진톱을 작동하지 마십시오.
- (그림 9) 가이드 바 끝이 물체에 닿지 않게 하십시오.
- (그림 10) 경고 가이드 바 끝부분이 물체에 닿으면 기계 반응이 발생할 수 있습니다. 이로 인해 가이드 바가 작업자의 방향으로 튕깁니다. 심각한 부상 또는 사망 위험이 있습니다.
- (그림 11) 톨 체인의 회전 방향과 가이드 바의 최대 길이.

(그림 12) 체인 브레이크, 작동림(오른쪽), 체인 브레이크, 풀림(왼쪽).

(그림 13) 체인 오일 주입

(그림 14) 직류.

(그림 15) 빗물에 노출시키지 마십시오.

(그림 16) **환경 마크** 제품 또는 제품의 패키지는 가정용 폐기물이 아닙니다. 전기 및 전자 장비 재활용 처리장에서 재활용하십시오.

(그림 20) 명판에 일련번호가 표시되어 있습니다. **yyyy**는 생산년도이고 **ww**는 생산 주입입니다.

주: 제품의 여타 기호/도안은 일부 시장의 인증 요구사항을 나타냅니다.

배터리 및/또는 배터리 충전기의 기호

(그림 21) 전기 및 전자 장비 재활용 처리장에서 이 제품을 재활용하십시오. (유럽에만 해당).

(그림 17) 페일 세이프(Fail-safe) 변압기

(그림 18) 배터리 충전기는 실내에서만 사용 및 보관하십시오.

(그림 19) 이중 절연.

안전성

안전 정의

아래 정의는 각 신호어의 심각도를 나타냅니다.



경고: 인적 상해.



주의: 제품 손상.

주: 이 정보는 제품을 간편하게 사용하는 데 도움이 됩니다.

일반 전동 공구 안전 경고



경고: 안전 경고 및 지침을 모두 읽어 보십시오. 경고 및 지시 사항에 따르지 않을 경우 전기 감전, 화재 등으로 인해 중상을 입을 수 있습니다.

주: 나중에도 참조할 수 있도록 모든 경고와 지침을 보관하십시오. 경고에 있는 "전동 공구"라는 용어는 주전원으로 작동하는(유선) 전동 공구 또는 배터리로 작동하는(무선) 전동 공구를 말합니다.

작업 영역의 안전

- 작업 영역을 깨끗하고 밝게 유지합니다. 어수선하거나 어두운 곳에서 사고가 발생합니다.
- 전동 공구를 가연성 액체나 가스 또는 먼지 등이 있는 폭발 가능한 지역에서 작동시키지 마십시오. 전동 공구는 먼지나 증기에 점화시킬 수 있는 불꽃을 발생시킵니다.

- 전동 공구를 조작할 때에는 아이들과 구경꾼들이 멀리 떨어지게 하십시오. 방심할 경우 통제력을 잃을 수 있습니다.

전기적 안전

- 전동 공구 플러그는 소켓에 맞아야 합니다. 플러그를 어떠한 경우에도 개조하지 마십시오. 접지시킨 전동 공구에 대해서는 어댑터 플러그를 사용하지 마십시오. 개조하지 않은 플러그 및 꼭 맞는 소켓을 사용하면 전기 감전의 위험을 줄일 수 있습니다.
- 파이프, 라디에이터, 전자레인지, 냉장고 등과 같이 접지된 표면에 신체를 접촉시키지 마십시오. 접촉하는 경우에는 전기 감전 위험이 증대됩니다.
- 전동 공구를 비가 내리거나 젖어 있는 곳에 노출하지 마십시오. 전동 공구에 물이 유입되면 전기 감전의 위험이 증대됩니다.
- 코드를 무리하게 당기지 마십시오. 제대로 코드를 당겨서 전동 공구를 운반하거나 끌어당기거나 플러그를 빼지 마십시오. 코드를 열, 오일, 날카로운 모서리나 움직이는 부품에서 멀리하십시오. 코드가 손상되거나 영키는 경우 전기 감전의 위험이 증대됩니다.
- 전동 공구를 실외에서 작동하는 경우 실외용으로 적합한 연장 코드를 사용하십시오. 실외용으로 적합한 코드를 사용하면 감전의 위험이 줄어듭니다.
- 어쩔 수 없이 습한 장소에서 전동 공구를 작동해야 하는 경우에는 누전 차단기(GFCI)로 보호되는 전원 공급 장치를 사용하십시오. 누전 차단기(GFCI)를 사용하면 감전의 위험이 줄어듭니다.

개인 안전

- 전동 공구를 조작할 때에는 방심하지 말고 작업에 주의하며 상식에 어긋난 행동을 하지 마십시오. 피곤하거나 약물, 알코올 또는 의약품의 효과가 나타나는 동안에는 전동 공구를 사용하지 마십시오. 전동 공구를 조작하는 동안 한 순간의 방심이 심각한 인명 사고를 일으킬 수 있습니다.
- 개인안전장비를 이용하십시오. 항상 시각 보호 장구를 착용하십시오. 적절한 작업 조건을 위해 사용되는

먼지 차단 마스크, 미끄럼 방지 안전화, 안전모 또는 청각 보호 장구 등과 같은 안전장비는 부상의 위험을 줄여줍니다.

- **엔진에 실수로 시동이 걸리지 않도록 하십시오.** 공구에 전선 및/또는 배터리 팩을 연결하거나, 공구를 들어 올리거나 운반하기 전에 스위치가 오프(OFF) 위치에 있는지 확인하십시오. 스위치 위에 손가락을 올려 놓고 전동 공구를 운반하거나 스위치가 켜져 있는 전동 공구에 전기를 흐르게 할 경우 사고를 일으키게 됩니다.
- **전동 공구의 전원을 켜기 전에 조정 키나 렌치를 제거합니다.** 전동 공구의 회전하는 부품에 부착된 렌치나 키는 인명 사고를 일으킬 수 있습니다.
- **몸을 무리하게 앞으로 편지 마십시오. 항상 발 딛는 곳에 적절한 균형을 유지하십시오.** 이렇게 하면 예상치 못한 상황에서 전동 공구를 더 잘 제어할 수 있습니다.
- **적절한 복장을 갖추십시오.** 헐거운 옷이나 장신구를 착용하지 마십시오. 머리카락, 의복, 장갑은 움직이는 부품에서 멀리 떨어지게 하십시오. 헐거운 의복, 장신구나 긴 머리카락이 움직이는 부품에 끼일 수 있습니다.
- **먼지 추출 및 진진 설비를 연결하기 위해 제공된 장비의 경우 연결 상태와 제대로 사용되고 있는지 여부를 확인하십시오.** 진진 설비를 사용할 경우 먼지와 관련된 위험을 줄일 수 있습니다.
- **전동 공구를 실제로 사용하는 동안 발생하는 진동 방출은 공구를 사용하는 방법에 따라 규정된 총 진동 값과 다를 수 있습니다.** 작업자는(트리거 뿐만 아니라) 공구 전원을 끄는 시점, 공회전하는 시점과 같이 작동 주기의 모든 측면을 고려하여) 실제 사용 조건에서의 노출 예측을 기초로 스스로를 보호하기 위해 안전 조치를 파악해야 합니다.

전동 공구 사용 및 주의사항

- **전동 공구에 무리한 힘을 가하지 마십시오.** 옹도에 맞은 올바른 전동 공구를 사용하십시오. 올바른 전동 공구는 설계된 속도로 사용할 때 더 안전하고 훌륭하게 작업을 수행합니다.
- **스위치로 전동 공구를 켜고 끄지 못할 경우에는 전동 공구를 사용하지 마십시오.** 스위치로 조작이 불가능한 전동 공구는 위험하며 수리해야 합니다.
- **조정, 액세서리 교체 또는 전동 공구를 보관하기 전 전선 및/또는 전동 공구의 배터리 팩에서 플러그를 빼십시오.** 그러한 안전 예방 조치는 전동 공구에 실수로 시동을 거는 위험을 줄여줍니다.
- **아이들의 손이 닿지 않는 곳에 전동 공구를 보관하고 전동 공구나 이 지침에 대해 잘 모르는 사람이 전동 공구를 작동하지 못하도록 하십시오.** 전동 공구가 훈련되지 않은 사용자의 손에 들어갈 경우 위험합니다.
- **전동 공구를 안전하게 유지 관리하십시오.** 움직이는 부품의 오정렬이나 고착, 부품의 파손 및 기타 전동 공구의 작동에 영향을 줄 수 있는 상태를 점검하십시오. 전동 공구가 손상된 경우 사용하기 전에 수리합니다. 전동 공구의 유지 보수가 불량한 경우 많은 사고가 발생할 수 있습니다.
- **절단 공구는 날카롭고 청결하게 관리하십시오.** 날카로운 절단 날을 갖추도록 제대로 관리된 절단 공구는 고착될 가능성이 적고 제어하기가 쉽습니다.

- **작업 조건 및 수행해야 할 작업을 고려하면서 이 지시 사항에 따라 전동 공구, 액세서리 및 공구 바이트 등을 사용하십시오.** 그러한 목적과 다른 작업에 전동 공구를 사용할 경우 위험한 상황이 발생할 수 있습니다.

무선 전동 공구 사용 및 주의사항

- **제조업체에서 지정한 충전기만 충전하십시오.** 지정된 배터리 팩 유형에 적합하도록 설계된 충전기에 다른 유형의 배터리 팩을 사용하면 화재의 위험이 있을 수 있습니다.
- **전동 공구에는 특별히 지정된 배터리 팩만 사용하십시오.** 다른 유형의 배터리 팩을 사용하면 상태 및 화재의 위험이 있을 수 있습니다.
- **단자의 단락을 야기할 수 있으므로 배터리 팩을 사용하지 않을 때는 클립, 동전, 열쇠, 못, 나사 등 각종 금속 물체로부터 멀리 하십시오.** 배터리 단자가 단락되면 화상 또는 화재의 위험이 있습니다.
- **너무 심하게 사용하면 배터리에서 배터리액이 누출될 수 있으므로 신체에 닿지 않게 하십시오.** 만일 실수로 신체에 닿은 경우 물로 세척하십시오. 만일 배터리액이 눈에 닿은 경우 추가로 의료적인 도움을 받으십시오. 배터리에서 누수된 배터리액은 자극 또는 화상을 일으킬 수 있습니다.

서비스

- **정품 교체 부품만을 사용하는 유자격 수리 기술자에 게만 전동 공구 수리를 맡기십시오.** 이렇게 하면 전동 공구의 안전을 확실히 관리할 수 있습니다.

엔진룸 안전 경고

- **엔진룸이 작동 중인 경우 신체 모든 부분을 림 체인으로 부터 멀리합니다.** 엔진룸을 시동시키기 전에 림 체인에 접촉하는 것이 없는지 확인하십시오. 엔진룸이 작동하는 동안 한 순간의 방심으로 옷이나 몸이 림 체인에 걸려들 수 있습니다.
- **항상 오른손은 뒤 핸들에 왼손은 앞 핸들에 대고 엔진룸을 붙잡아야 합니다.** 잡는 손을 바꿔서 엔진룸을 잡으면 부상 위험이 증가하므로 절대 하지 마십시오.
- **림 체인이 숨어 있는 배선이나 코드에 닿을 수 있으므로 전동 공구를 잡을 때는 반드시 절연된 손잡이 부분을 잡아야 합니다.** 림 체인이 "전기가 흐르는" 배선에 닿으면 이는 전동 공구의 금속 부품이 흐르는 "전기가 노출됨"을 의미하며 작업자가 감전될 수 있습니다.
- **보안경과 청각 보호 장구를 착용하십시오.** 머리, 손, 다리 및 발에 추가 안전장비를 착용할 것을 권장합니다. 적절한 보호 장비의 착용은 날리는 부산물이나 갑작스런 림 체인과의 접촉으로부터 인명 사고를 줄입니다.
- **나무에서 엔진룸을 작동시키지 마십시오.** 나무 위에서 엔진룸을 작동하는 경우 인명 사고를 일으킬 수 있습니다.
- **항상 발을 올바르게 밟으며 고정되고, 안전하며, 수평인 곳에서만 엔진룸을 작동하십시오.** 사다리와 같이 미끄럽거나 불안정한 곳에서는 균형을 잃거나 엔진룸을 제어하지 못할 수 있습니다.
- **장력이 가해진 가지를 자르는 경우 가지가 썩겨 나올 수 있습니다.** 목재 조직에 가해진 장력이 풀리면 반발력이 가해진 가지가 작업자를 치거나 엔진룸을 통제 불능 상태로 만들 수 있습니다.

- **잡목과 모퉁을 자를 때 특히 주의하십시오.** 가는 부분이 틈 체인에 걸려 작업자 쪽으로 갑자기 날아가거나 작업자의 균형을 무너트릴 수 있습니다.
- **제품의 스위치를 끄고 몸에서 멀리서부터 핸들을 잡고 엔진톱을 운반하십시오. 엔진톱을 운반하거나 보관할 때는 항상 가이드 바 덮개를 장착하십시오.** 엔진톱을 올바르게 취급하면 움직이는 틈 체인과 우발적인 접촉 가능성이 떨어집니다.
- **윤활, 체인 장력 조정 및 액세서리 교체 시 지시사항을 따르십시오.** 장력 또는 윤활 상태가 부적절한 틈 체인은 고장 또는 기계 반동 가능성이 커집니다.
- **핸들의 물기를 없애고 오일 및 그리스가 묻어 있지 않도록 깨끗이 유지하십시오.** 그리스 및 오일이 묻은 핸들은 미끄러워 통제 불능이 됩니다.
- **나무만 자르십시오. 옹도 외로 엔진톱을 사용하지 마십시오. 예: 엔진톱을 플라스틱 벽재 또는 비록재 절단에 사용하지 마십시오.** 엔진톱을 옹도 이외로 사용하면 위험한 상황이 발생할 수 있습니다.
- 처음으로 사용하는 사람은 작업대나 받침대에 위에서 목재를 톱질하는 연습을 하는 것이 좋습니다.

기계 반동의 원인 및 작업자 보호

가이드 바의 코 또는 끝부분이 물체에 접촉하거나 나무가 뿔뿔이 있고 절단면이 틈 체인을 조이면 기계 반동이 발생할 수 있습니다. 일부 경우 끝부분 접촉은 갑작스런 역반응을 유발하여 가이드 바를 작업자 방향으로 위 아래로 움직입니다. 가이드 바 상단이 틈 체인을 조이면 가이드 바가 작업자 쪽으로 빠르게 밀릴 수 있습니다. 이러한 반응으로 틈을 통제하지 못하고 심각한 부상이 발생할 수 있습니다. 틈에 장착된 안전장치에만 의존하지 마십시오. 엔진톱 사용자로서 여러 조치를 취해 절단 작업의 사고나 부상을 방지해야 합니다. 기계 반동은 공구 오용 및/또는 부적절한 사용 방법 또는 조건으로 발생하며 아래와 같은 적절한 주의를 통해 피할 수 있습니다.

- **두 손을 사용하여 엄지와 손가락으로 엔진톱 핸들을 단단히 잡고 몸과 팔을 기계 반동을 이길 수 있도록 위치시키십시오.** 기계 반동은 적절한 주의를 취하면 작업자가 제어할 수 있습니다. 엔진톱을 놓치지 마십시오!
- **몸을 무리하게 앞으로 뻗거나 어깨 높이 위로 자르지 마십시오.** 원치 않는 끝부분 접촉을 방지하고 예상치 못한 상황에서 엔진톱을 보다 잘 제어할 수 있습니다.
- **제조회사가 지정한 교체 바와 체인만 사용하십시오.** 부적절한 교체 바 및 체인으로 체인 고장 및/또는 기계 반동이 발생할 수 있습니다.
- **제조회사의 틈 체인 연마 및 유지 보수 지침을 따르십시오.** 깊이 게이지 높이를 줄이면 기계 반동이 증가할 수 있습니다.

이 지침을 보관하십시오.

일반 안전 지침



경고: 제품을 사용하기 전에 다음 경고 지침을 읽으십시오.

- 이 제품은 조심하지 않거나 잘못 사용하면 위험한 공구입니다. 이 제품은 작업자 또는 다른 사람에게 심각한 부상이나 사망을 초래할 수 있습니다. 이 사용자

설명서를 읽고 내용을 이해하는 것이 매우 중요합니다.

- 제조업체의 승인 없이 제품을 변경하지 마십시오. 다른 사람이 변경한 제품을 사용하지 말고 항상 정품 액세서리를 사용하십시오. 제조업체에서 승인하지 않은 변경은 작업자 또는 다른 사람에게 심각한 부상 또는 사망을 초래할 수 있습니다.
- 체인 오일 연기와 톱바 먼지를 장기간 흡입하면 건강상의 문제가 발생할 수 있습니다.
- 본 제품은 작동 중 전자기장을 발생시킵니다. 일부 상황에서 전자기장 발생은 능동적 또는 수동적 의료 삽입물을 방해합니다. 의료 삽입물을 사용하는 경우, 심각한 부상 또는 사망의 위험을 줄이기 위하여 본 제품을 작동하기 전에 전문의 및 의료 삽입물 제조사와 상담하실 것을 권장합니다.

작동에 대한 안전 지침



경고: 제품을 사용하기 전에 다음 경고 지침을 읽으십시오.

- 이 사용자 설명서의 정보는 전문적인 지식과 경험을 대신하지 않습니다. 본인이 처한 상황에서 안전하다고 느끼지 않으면 제품을 중지하십시오. 서비스 대리점이나 엔진톱 전문가에게 문의하십시오. 자신 없는 작업은 시도하지 마십시오!
- 제품 작동에 관한 질문이 있는 경우 서비스 대리점이나 Husqvarna에 문의하십시오. 제품을 효과적이고 안전하게 작동시키는 방법에 대한 정보를 제공 받을 수 있습니다. 가능하면 엔진톱 작동에 관한 실습 수업에 참여하십시오. 서비스 대리점, 직업 학교 또는 도서관에서 이용할 수 있는 교육 자료 및 수업에 대한 정보를 제공해드릴 것입니다.
- 이 제품을 사용하기 전에 기계 반동의 영향과 이를 방지하는 방법을 이해해야 합니다. *기계 반동 정보 페이지의 162 및 기계 반동에 대한 일반 질문 페이지의 161*에서 지침을 참조하십시오.
- 결함이 있는 제품, 배터리 또는 배터리 충전기는 절대 사용하지 마십시오.
- 회전하는 틈 체인을 만지지 마십시오. 중상을 입거나 사망할 수 있습니다.
- 피로한 상태, 알코올 및 마약, 약물 또는 기타 시력, 주의력, 협응 능력 및 판단력에 부정적 영향을 미칠 수 있는 물질의 영향을 받는 상태에서는 절대 이 제품을 사용해서는 안 됩니다.
- 나쁜 날씨에서 작업하면 쉽게 지치며 위험이 추가되는 경우가 많습니다. 따라서 짙은 안개, 폭우, 강풍, 혹은 한 및 낙뢰 위험 등과 같은 악천후에서는 장비를 사용하지 않는 것이 좋습니다.
- 가이드 바, 틈 체인 및 모든 덮개가 올바르게 조립되지 않았으면 절대 제품을 사용하지 마십시오. 그렇지 않으면 구동 스프로킷이 느슨해져서 중상을 입을 수 있습니다. *조립 페이지의 160*에서 지시사항을 확인하십시오.(그림 22)
- 다음 사항을 고려하여 주변을 점검하십시오. 사람이나 동물이 제품에 접촉하거나 제품의 제어에 영향을 미칠 위험이 없는지 확인하십시오.(그림 23)
- 어린이가 제품을 사용하거나 근처에 가지 못하도록 하십시오. 제품은 시동하기 쉬우므로 완벽하게 감시

하지 않으면 어린이가 시동할 수도 있습니다. 이것은 심각한 부상을 당할 수 있는 위험을 의미합니다.

- 제품을 완전히 볼 수 없거나 장기간 사용하지 않는 경우 배터리를 분리하십시오.
- 제품을 완벽히 제어하려면 발을 안정적으로 디디어야 합니다. 사다리 또는 나무 위에서는 제품을 사용하지 마십시오. 바닥이 안정적이지 않으면 제품을 사용하지 마십시오.(그림 24)
- 조심하지 않으면 기계 반동의 위험이 증가합니다. 가이드 바의 기계 반동 구역이 가지, 나무 또는 기타 물체에 실수로 닿는 경우 기계 반동이 발생할 수 있습니다.(그림 25)
- 한 손으로 제품을 잡지 마십시오. 한 손 사용 시 이 제품을 안전하게 통제할 수 없습니다.
- 어깨 높이 이상으로 제품을 사용하지 말고 가이드 바 끝부분으로 자르려고 하지 마십시오. (그림 26)
- 사고가 발생했을 때 도움을 요청할 수 없는 상황에서 제품을 사용하지 마십시오.
- 제품을 이동하기 전에 제품을 정지하고 체인 브레이크를 작동하십시오. 가이드 바 및 톱 체인이 뒤쪽을 향하도록 제품을 잡으십시오. 짧은 거리라도 가이드 바에 운송용 보호대를 장착한 후에 운송 또는 운반하십시오.
- 제품을 땅에 둘 때는 체인 브레이크를 작동하고 제품을 지속적으로 관찰하십시오. 장기간 사용하지 않는 경우 제품을 정지시키고 배터리를 분리하십시오.
- 목재 조각이 구동 시스템에 걸릴 위험이 있습니다. 이로 인해 톱 체인이 고착될 수 있습니다. 청소하기 전에는 항상 제품을 멈추고 배터리를 제거하십시오.
- 작업자가 안전하게 움직일 수 있는지 확인하십시오. 주변의 조건과 지형에 뿌리, 바위, 가지, 도랑 등의 장애물이 있는지 점검하십시오. 경사진 지면에서 작업할 때는 특히 주의하십시오.
- 잘못되거나 올바르게 연마되지 않은 절단 장비를 사용하면 진동 수준이 증가합니다. 연목재(예: 침엽수)를 절단할 때보다 경목재(예: 침엽수)를 절단할 때 진동이 더 많이 발생합니다. (그림 27)
- 진동에 너무 많이 노출되면 순환계가 약한 사람은 순환계 장애 또는 신경계 장애를 일으킬 수 있습니다. 진동에 과도하게 노출되어 나타나는 증상을 느끼면 의사에게 문의하십시오. 이런 증상에는 마비, 감각 상실, 육신거림, 따끔함, 통증, 무력감, 피부색 또는 상태의 변화 등이 있으며 이러한 증상은 대개 손가락, 손 또는 손목 등에 발생하며 낮은 온도에서 작업할 때 더 심해질 수 있습니다.
- 자신의 능력을 넘어서는 상황을 방지하십시오.
- 이 제품을 사용할 때 직면할 수 있는 모든 상황을 설명할 수는 없습니다. 항상 조심하며 상식에 근거해 판단하십시오.(그림 28)

개인안전장비



경고: 제품을 사용하기 전에 다음 경고 지침을 읽으십시오.

(그림 29)

- 대부분의 톱 체인 사고는 톱 체인이 직접 작업자 몸에 접촉될 때 발생합니다. 작동 중에는 인가된 개인안전

장비를 사용해야 합니다. 개인안전장비가 부상을 완전히 방지할 수는 없지만 사고가 발생할 경우 부상의 정도를 줄일 수 있습니다. 어떤 장비를 사용할지에 대한 권장 사항은 서비스 대리점에 문의하십시오.

- 안전복은 동작을 제한하지 않는 범위에서 몸에 꼭 맞도록 착용해야 합니다. 정기적으로 개인안전장비의 상태를 점검하십시오.
- 인가된 안전모를 사용하십시오.
- 인가된 청각 보호 장구를 사용하십시오. 소음에 장시간 노출될 경우 영구적인 청각 손상을 초래할 수 있습니다.
- 항상 보호용 안경 또는 얼굴 가리개를 착용해 튀어나온 물체로부터 부상 위험을 줄이도록 합니다. 제품 사용 중에 목재 조각이나 작은 나무조각 등이 갑작스럽게 빠른 속도로 날아올 수 있습니다. 이는 특히 눈 부위에 심각한 부상을 야기할 수 있습니다.
- 톱 방어용 장갑을 착용하십시오.
- 톱 방어용 바지를 착용하십시오.
- 철제 토 캡 및 미끄럼 방지 밀착이 달린 톱 방어용 안전화를 착용하십시오.
- 항상 구급함을 가까이 비치해 두십시오.
- 불꽃이 될 위험이 있습니다. 근처에 산불을 막을 수 있는 소화 도구와 삽을 준비하십시오.

제품의 안전장치



경고: 제품을 사용하기 전에 다음 경고 지침을 읽으십시오.

- 안전장치에 결함이 있는 제품은 절대로 사용하지 마십시오.
- 안전장치를 정기적으로 점검하십시오. *제품의 안전장치 유지 보수 및 점검 페이지의 166*을 참조하십시오.
- 안전장치에 결함이 있는 경우 Husqvarna 서비스 대리점에 문의하십시오.

키페드

체인 브레이크가 작동되거나 과부하 위험이 있으면 경고 표시등이 깜박입니다. 과부하 방지 기능은 제품을 일시적으로 정지시키므로 온도가 회복될 때까지 제품을 사용할 수 없습니다. 표시등이 계속 켜져 있으면 서비스 대리점에 문의하십시오. (그림 30)

자동 정지 기능

이 제품은 1분 동안 사용하지 않으면 정지시키는 자동 정지 기능이 있습니다.

체인 브레이크 및 앞 손 보호대

제품에는 기계 반동이 있을 때 체인 톱을 멈추게 하는 체인 브레이크가 있습니다. 체인 브레이크로 사고의 위험을 줄일 수 있지만 사용자의 주의가 각별히 필요합니다.(그림 31)



경고: 기계 반동의 위험이 있는 상황에서는 작동하지 마십시오. 제품을 사용할 때 가이드

바의 기계 반동 구역 안에 물체가 닿지 않도록 주의하십시오.

(그림 32)

체인 브레이크(A)는 왼손으로 수동으로 작동시키거나 관성 풀림 장치를 이용해 자동으로 작동시킬 수 있습니다. 앞 손 보호대(B)를 앞쪽으로 밀면 체인 브레이크를 수동으로 작동할 수 있습니다. 이 동작은 구동 스프로킷을 멈추는 스프링 장착 장치를 시작합니다.(그림 33)

체인 브레이크가 어떻게 작동하는지는 제품의 기계 반동의 힘과 제품의 위치에 관련이 있습니다. 기계 반동 구역이 작업자로부터 멀리 떨어져 있는 상황에서 강한 기계 반동이 일어나면 체인 브레이크가 관성 풀림 장치에 의해 작동됩니다. 기계 반동이 작거나 기계 반동 구역이 작업자에게 가까이 있으면 왼손으로 체인 브레이크를 수동으로 작동합니다.(그림 34)

제품을 시동할 때와 짧은 거리를 이동할 때 체인 브레이크를 정지 브레이크로 사용하십시오. 이렇게 하면 작업자 또는 근처의 사람이 체인 톱에 닿을 위험이 감소합니다.(그림 35)

앞 손 보호대를 뒤로 당겨 체인 브레이크를 해제합니다.(그림 36)

기계 반동은 아주 갑자기 강하게 일어날 수 있습니다. 대부분의 기계 반동은 작기 때문에 항상 체인 브레이크가 작동되는 것은 아닙니다. 제품을 사용할 때 기계 반동이 발생하면 손으로 핸들을 단단히 잡고 놓치지 마십시오.(그림 37)

앞 손 보호대는 앞 핸들을 놓칠 경우 톱 체인에 닿을 위험을 줄입니다.(그림 38)

전도 위치에서는 체인 브레이크를 수동으로 작동해선 안 됩니다. 이 위치에서는 관성 풀림 장치에 의해서만 체인 브레이크가 작동되어야 합니다.(그림 39)

파워 트리거 로크아웃

파워 트리거 로크아웃은 파워 트리거가 우연히 작동되는 것을 방지합니다. 핸들을 손으로 쥐고 파워 트리거 로크아웃(A)을 누르면 파워 트리거(B)가 해제됩니다. 핸들을 놓으면 파워 트리거와 파워 트리거 로크아웃이 처음 위치로 돌아갑니다.(그림 40)

체인 캐처

체인 캐처는 톱 체인이 끊어지거나 느슨해지면 톱 체인을 붙잡습니다. 체인 장력이 올바르면 위험이 감소합니다. 가이드 바 및 톱 체인에 올바른 유지 보수를 수행하면 위험도 감소합니다. **톱 체인을 조이는 방법 페이지의 168 및 유지 보수 페이지의 165에서** 지침을 참조하십시오.(그림 41)

오른손 보호대

오른손 보호대는 톱 체인이 끊어지거나 느슨해지는 경우 손을 보호합니다. 또한 제품을 사용할 때 가지와 잔가지가 방해하지 못하게 합니다.(그림 42)

배터리 안전



경고: 제품을 사용하기 전에 다음 경고 지침을 읽으십시오.

- 제품에 권장되는 BLi 배터리만 사용하십시오. 배터리는 소프트웨어 암호화되어 있습니다.
- 관련된 Husqvarna 제품의 전원 공급 장치로만 충전할 수 있는 BLi 배터리를 사용하십시오. 부상을 방지하기 위해 배터리를 다른 장치의 전원 공급 장치로 사용하지 마십시오.
- 감전의 위험이 있습니다. 배터리 단자를 열쇠, 나사 또는 기타 금속에 연결하지 마십시오. 이로 인해 배터리가 누전될 수 있습니다.
- 일회용 배터리를 사용하지 마십시오.
- 배터리의 에어 솔킷에 물체를 넣지 마십시오.
- 배터리를 직사광선, 열 또는 화염으로부터 멀리하십시오. 배터리가 화상 및/또는 화학 화상을 초래할 수 있습니다.
- 배터리가 비를 맞거나 젖지 않도록 보호하십시오.
- 배터리를 전자레인지나 고압으로부터 멀리하십시오.
- 배터리를 분해하거나 부수지 마십시오.
- 배터리 산이 피부에 닿지 않도록 하십시오. 배터리 산은 피부 상처, 부식 및 화상의 원인이 됩니다. 눈에 배터리 산이 들어가면 문지르지 말고 물로 최소 15분 동안 눈을 씻어내십시오. 배터리 산이 피부에 닿은 경우 다량의 물과 비누로 피부를 씻어야 합니다. 의료 지원을 받으십시오.
- 배터리는 -10°C~40°C(14°F~104°F)의 온도에서 사용하십시오.
- 배터리 또는 배터리 충전기를 물로 청소하지 마십시오. **배터리 및 배터리 컴파트먼트 점검 방법 페이지의 166**를 참조하십시오.
- 결함이 있거나 손상된 배터리를 사용하지 마십시오.
- 배터리는 못, 나사 또는 보석과 같은 금속 물체가 닿지 않도록 보관하십시오.
- 배터리를 어린이의 손이 닿지 않는 곳에 보관하십시오.

배터리 충전기 안전



경고: 제품을 사용하기 전에 다음 경고 지침을 읽으십시오.

- 안전 지침을 준수하지 않을 경우 감전 또는 누전의 위험이 있습니다.
- 손상되지 않은, 인가된 접지 주전원 소켓을 사용하십시오.
- 제품과 함께 제공되지 않은 배터리 충전기를 사용하지 마십시오. QC80 / 40-C80 교체용 배터리를 충전할 때는 BLi 충전기만 사용하십시오.
- 배터리 충전기 분해를 시도하지 마십시오.
- 결함이 있거나 손상된 배터리 충전기를 사용하지 마십시오.

- 전원 코드로 배터리 충전기를 들어 올리지 마십시오. 주전원 소켓에서 배터리 충전기를 분리하려면 플러그를 당겨 빼내십시오. 전원 코드를 당기지 마십시오.
- 모든 케이블 및 연결선을 물, 오일 및 날카로운 모서리로부터 멀리하십시오. 케이블이 문, 유타리 등에 끼지 않았는지 확인하십시오.
- 인화성 물질이나 부식성 물질 근처에서 배터리 충전기를 사용하지 마십시오. 배터리 충전기가 덮여 있지 않은지 확인하십시오. 연기 또는 불이 나는 경우에는 배터리 충전기 플러그를 분리하십시오.
- 공기가 잘 통하고 햇빛이 비치지 않는 실내에서만 배터리를 충전하십시오. 야외에서 배터리를 충전하지 마십시오. 젖어 있는 환경에서 배터리를 충전하지 마십시오.
- 배터리 충전기는 5°C~40°C(41°F~104°F)의 온도에서만 사용하십시오. 공기가 잘 통하고 건조하며 먼지가 없는 환경에서 충전기를 사용하십시오.
- 배터리 충전기의 냉각 슬롯에 물체를 넣지 마십시오.
- 배터리 충전기의 누전을 유발할 수 있으므로 충전기 단자를 금속 물체에 연결하지 마십시오.
- 손상되지 않은, 인가된 벽면 소켓을 사용하십시오.

유지 보수에 대한 안전 지침



경고: 제품을 유지 보수하기 전에 다음 경고 지침을 읽으십시오.

- 유지 보수, 다른 점검 또는 제품을 조립하기 전에 배터리를 제거하십시오.
- 작업자는 이 사용자 설명서에 나와있는 유지 보수 및 서비스만 수행해야 합니다. 더 큰 연장 장치의 유지 보수 및 서비스는 서비스 대리점에 문의하십시오.
- 배터리 또는 배터리 충전기를 물로 청소하지 마십시오. 강한 세제는 플라스틱에 손상을 줄 수 있습니다.
- 유지 보수 작업을 수행하지 않으면 제품 수명주기가 단축되고 사고 위험이 높아집니다.

- 모든 서비스 및 수리 작업, 특히 제품의 안전장치에 대한 특별 교육이 필요합니다. 유지 보수를 마친 후에 이 사용자 설명서의 모든 점검 내용이 승인되지 않은 경우에는 서비스 대리점에 문의하십시오. 제품을 위한 전문 수리 및 서비스를 제공해드립니다.
- 정식 예비 부품만 사용하십시오.

절단 장비의 안전 지침



경고: 제품을 사용하기 전에 다음 경고 지침을 읽으십시오.

- 권장하는 가이드 바/톱 체인 조합 및 연마 장비만 사용하십시오. 자세한 지침은 *액세서리 페이지의 171*를 참조하십시오.
- 톱 체인을 사용하거나 유지 보수할 때에는 보호 장갑을 착용하십시오. 움직이지 않는 톱 체인으로 인해 부상을 입을 수도 있습니다.
- 절단 이를 올바르게 연마하여 유지하십시오. 지침을 준수하여 권장 파일게이지를 사용하십시오. 손상되거나 잘못된 연마된 톱 체인은 사고 위험을 높입니다.(그림 43)
- 정확한 깊이 게이지 설정을 유지하십시오. 당사 지침에 따라 권장 깊이 게이지 설정을 사용하십시오. 깊이 게이지 설정이 너무 크면 기계 반동의 위험이 증가합니다.(그림 44)
- 톱 체인의 장력이 올바르게 확인합니다. 톱 체인이 가이드 바에 맞게 조여지지 않는 경우 톱 체인이 이탈할 수 있습니다. 잘못된 톱 체인 장력은 가이드 바, 톱 체인 및 체인 구동 스프로킷의 마모를 증가시킵니다. *톱 체인을 조이는 방법 페이지의 168*을 참조하십시오.(그림 45)
- 절단 장비를 정기적으로 유지 보수하고 올바르게 운항하십시오. 톱 체인이 올바르게 운항되지 않으면 가이드 바, 체인 및 체인 구동 스프로킷의 마모 위험이 증가합니다.(그림 46)

조립

서문



경고: 제품을 조립하기 전에 다음 '안전' 장을 읽고 이해하십시오.

가이드 바 및 톱 체인을 조립하는 방법



경고: 제품을 조립하거나 유지 보수하기 전에 항상 배터리를 분리합니다.

1. 체인 브레이크를 해제합니다. (그림 47)
2. 손잡이를 풀고 구동 스프로킷 덮개(체인 브레이크)와 이동 가이드(A)를 제거합니다. (그림 48)

3. 가이드 바를 바 볼트 위에 놓습니다. 가이드 바를 가장 뒤쪽에 놓습니다. 톱 체인을 구동 스프로킷 위에 놓고 가이드 바의 홈에 겁니다. 가이드 바의 위 가장자리에서 시작합니다. (그림 49)
4. 절단 고리의 가장자리가 가이드 바의 상단 가장자리를 향하게 합니다.
5. 구동 스프로킷 덮개를 조립하고 체인 조절 핀을 가이드 바의 구멍을 향하게 합니다.
6. 톱 체인의 구동 고리가 구동 스프로킷에 정확하게 맞는지 확인합니다.
7. 톱 체인이 가이드 바의 홈에 제대로 걸렸는지 확인합니다.
8. 톱 체인을 조입니다. *톱 체인을 조이는 방법 페이지의 168*에서 지시사항을 확인하십시오.

스파이크 범퍼 조립 방법

스파이크 범퍼를 조립하려면 서비스 대리점에 문의하십시오.

작동

서문



경고: 제품을 사용하기 전에 다음 '안전' 장을 읽고 이해하십시오.

제품 사용 전의 기능 점검 방법

1. 체인 브레이크(A)가 올바르게 작동하고 손상되지 않았는지 확인하십시오.
2. 후방 오른손 보호대(B)가 손상되지 않았는지 확인하십시오.
3. 파워 트리거와 파워 트리거 로크아웃(C)이 제대로 작동하고 손상되지 않았는지 확인하십시오.
4. 키패드(D)가 올바르게 작동하는지 확인하십시오.
5. 핸들(E)에 오일이 없는지 확인하십시오.
6. 모든 부품이 올바르게 부착되고 손상 또는 누락되지 않았는지 확인하십시오.
7. 체인 캐처(F)가 올바르게 부착되었는지 확인하십시오.
8. 체인의 장력(G)을 점검하십시오.
9. 배터리(H)를 충전하고 배터리가 제품에 올바르게 부착되었는지 확인하십시오.
10. 파워 트리거를 놓을 때 톱 체인이 멈추는 지 확인하십시오. (그림 50)

체인 오일

Husqvarna의 모든 엔진톱은 자동 체인 윤활 시스템을 갖고 있습니다. 일부 모델에서는 오일 흐름도 조절할 수 있습니다.

체인 오일을 선택할 때는 다음 사항을 고려하십시오.

(그림 51)

- 오일 탱크는 약 배터리 충전 3회분으로 설계됐습니다. 이는 올바른 체인 오일을 사용하는 경우에만 적용됩니다. 체인 오일이 너무 묽으면 오랫동안 지속되지 않습니다.
- 체인 오일은 톱 체인에 잘 접촉되어야 하며, 더운 여름과 추운 겨울 날씨에도 흐름 품질을 유지해야 합니다.
- 대기 온도에 맞는 올바른 등급(적당한 점도 범위)의 오일을 사용하십시오. 일부 오일은 0°C(32°F) 이하의 온도에서 너무 진해집니다. 이럴 경우 오일 펌프에 부하가 걸려 오일 펌프 부품이 손상될 수 있습니다.
- 권장 절단 장비를 사용하십시오. 가이드 바가 너무 길면 체인 오일이 더 많이 소모됩니다.
- 체인 오일을 선택할 때는 서비스 대리점에 문의하십시오.



경고: 페유는 사용하지 마십시오. 페유는 작업자와 환경에 유해합니다. 또한 페유는 오일 펌프, 가이드 바 및 톱 체인을 손상시킬 수 있습니다.



경고: 절단 장비가 충분히 윤활되지 않으면 톱 체인이 파손될 수 있습니다. 이는 작업자에게 심각한 부상이나 사망을 초래할 수 있습니다.



주의: 식물성 체인 오일을 사용하는 경우에는 장기간 보관하기 전에 가이드 바 및 톱 체인의 흠을 청소하십시오. 그렇지 않으면 톱 체인 오일이 산화되어 톱 체인이 무뎠고 바깥 스프로킷에 끼일 위험이 있습니다.

기계 반동에 대한 일반 질문

- **기계 반동이 있는 경우 항상 한 손으로 체인 브레이크를 작동시키게 되나요?**

그렇지 않습니다. 앞 손 보호대를 앞으로 밀기 위해 약간의 힘을 사용해야 합니다. 필요한 만큼 힘을 사용하지 않으면 체인 브레이크가 작동하지 않습니다. 또한 작업하는 동안 제품의 핸들을 두 손으로 단단히 잡아야 합니다. 기계 반동이 발생하면 톱 체인이 작업자의 몸에 닿기 전에 체인 브레이크가 톱 체인을 멈추지 못할 수 있습니다. 사용자의 손이 앞 손 보호대에 닿지 않아 체인 브레이크를 작동시키지 못하는 위치도 있을 수 있습니다.

- **기계 반동이 있을 때 광선 풀림 장치가 항상 체인 브레이크를 작동시키게 되나요?**

그렇지 않습니다. 먼저, 체인 브레이크가 올바르게 작동해야 합니다. 체인 브레이크 점검 방법에 대한 지침은 *유지/보수 페이지의 165*을 참조하십시오. 제품을 사용하기 전에 매년 이 작업을 수행할 것을 권장합니다. 둘째, 기계 반동의 힘이 강할 때만 체인 브레이크가 작동합니다. 체인 브레이크가 너무 민감하면 거친 작업 중에 체결될 수 있습니다.

- **기계 반동이 있을 때 체인 브레이크가 항상 부상을 방지해주나요?**

아니요. 보호 기능이 작동하려면 체인 브레이크가 올바르게 작동해야 합니다. 기계 반동이 있을 때 체인 브레이크가 작동되어 톱 체인을 멈추어야 합니다. 가이드 바가 작업자와 가까이 있으면 톱 체인이 작업자를 덮치기 전에 체인 브레이크가 톱 체인을 정지할 시간이 없을 수도 있습니다.



경고: 오직 작업자와 올바른 작업 기법만이 기계 반동을 예방할 수 있습니다.

배터리 충전기 연결 방법

1. 배터리 충전기를 명판에 기재된 전압 및 주파수에 맞게 연결합니다.
2. 플러그를 접지된 소켓에 연결합니다.

주: 배터리 온도가 50°C/122°F 이상이면 배터리가 충전되지 않습니다. 온도가 50°C/122°F 이상이면 배터리 충전기가 배터리를 냉각시킵니다.

배터리 충전 방법

주: 배터리를 처음 사용하는 경우에는 배터리를 충전하십시오. 새 배터리는 30%만 충전되어 있습니다.

1. 배터리를 배터리 충전기에 연결 (그림 52)
2. 배터리 충전기의 녹색 충전 표시등이 켜져 있는지 확인합니다. 이는 배터리가 배터리 충전기에 올바르게 연결되었음을 의미합니다. (그림 53)
3. 배터리의 모든 LED가 켜지면 배터리가 완전히 충전된 것입니다. (그림 54)
4. 주전원 소켓에서 배터리 충전기를 분리하려면 플러그를 당겨 빼냅니다. 케이블을 당기지 마십시오.
5. 배터리를 배터리 충전기에서 분리합니다.

주: 자세한 내용은 배터리 및 배터리 충전기 설명서를 참조하십시오.

제품 시동 방법

1. 파워 트리거 및 파워 트리거 로크아웃을 점검합니다. *파워 트리거 로크아웃 점검 방법 페이지의 166*를 참조하십시오.
2. 앞 손 보호대를 앞쪽으로 밀면 체인 브레이크를 작동할 수 있습니다. (그림 38)
3. 배터리를 배터리 홀더에 삽입합니다. (그림 55)
4. 딸깍 소리가 날 때까지 배터리의 아래 부분을 누릅니다.



주의: 배터리가 배터리 홀더로 쉽게 들어가지 않으면 배터리 홀더에 올바르게 장착되지 않습니다.

(그림 56)

5. 시동/정지 버튼을 녹색 LED 표시등이 켜질 때까지 길게 누릅니다. (그림 57)

SavE 기능 사용 방법

이 제품에는 절전 기능(SavE)이 있습니다. SavE 기능은 체인 속도를 줄이고 가장 긴 배터리 작동 시간을 제공합니다.

주: SavE 기능은 제품의 절단력을 감소시키지 않습니다.

1. 키패드의 SavE 버튼을 누릅니다.
2. 녹색 LED가 켜지는지 확인합니다.
3. 기능을 차단하려면 SavE 버튼을 다시 누릅니다. 녹색 LED가 꺼집니다. (그림 58)

제품 정지 방법

1. 키패드의 시동/정지 버튼을 녹색 LED 표시등이 꺼질 때까지 길게 누릅니다. (그림 57)
2. 배터리를 꺼내고 배터리 해제 버튼을 눌러 배터리 홀더에서 배터리를 분리합니다. (그림 59)



경고: 제품을 사용하지 않을 때나 완전히 볼 수 없는 경우 배터리를 분리하십시오. 이는 실수로 작동되지 않도록 하기 위한 것입니다.

기계 반동 정보



경고: 기계 반동은 작업자 또는 다른 사람에게 심각한 부상이나 사망을 초래할 수 있습니다. 위험을 줄이려면 기계 반동의 원인을 파악하고 이를 예방하는 방법을 알아야 합니다.

기계 반동은 가이드 바의 기계 반동 구역이 물체에 닿을 때 발생합니다. 갑작스럽고 큰 힘의 기계 반동으로 제톱이 작업자 방향으로 날아갈 수 있습니다.(그림 60)

기계 반동은 항상 가이드 바의 절단 평면에서 발생합니다. 일반적으로 제품은 작업자와 반대 방향으로 튕기지만 다른 방향으로 움직일 수도 있습니다. 제품을 사용하는 방법에 따라 기계 반동이 발생할 때 이동 방향이 달라집니다.(그림 61)

기계 반동은 가이드 바의 기계 반동 구역이 물체에 닿을 때만 발생합니다. 기계 반동 구역이 물체에 닿지 않게하십시오.(그림 60)

작은 바 팁 반경은 기계 반동의 힘을 감소시킵니다.

저기계 반동 체인 톱을 사용하면 기계 반동 효과를 감소시킬 수 있습니다. 기계 반동 구역이 물체에 닿지 않게하십시오.



경고: 어떤 체인 톱도 기계 반동을 완전히 방지하지 못합니다. 항상 지침을 준수하십시오.

절단 기법을 사용하는 방법



경고: 절단할 때는 최대 출력을 사용하고 매 절단 후에는 속도를 공전 속도로 줄이십시오.



주의: 모터가 부하없이 너무 오래동안 작동하지 않도록 하십시오. 그러면 모터가 손상될 수 있습니다.

1. 줄기를 작업대나 러너 위에 올려 놓으십시오. (그림 62)



경고: 줄기를 더미로 절단하지 마십시오. 이는 기계 반동의 위험을 증가시키고 심각한 부상 또는 사망을 초래할 수 있습니다.

2. 작업 영역에서 절단된 조각을 치우십시오.



경고: 작업 영역에 있는 잘라낸 조각은 기계 반동의 위험을 높이며 균형을 유지할 수 없도록 합니다.

지면에서 줄기를 절단하는 방법

1. 풀 스트로크로 줄기를 절단하십시오. 최대 출력을 유지하면서 갑작스런 사고에 대비하십시오. (그림 63)



경고: 절단을 완료할 때 톱 체인이 지면에 닿지 않게 하십시오.

2. 줄기의 1/3 정도 절단한 다음 정지합니다. 줄기를 회전시켜 반대쪽에서 절단합니다. (그림 64)

한쪽 끝을 받친 상태로 줄기 자르기



경고: 절단 중에 줄기가 파손되지 않도록 합니다. 아래의 지침을 준수하십시오.

(그림 65)

1. 푸시 스트로크로 줄기의 약 1/3을 자릅니다.
2. 두 개의 절단 부위가 만날 때까지 풀 스트로크로 줄기를 절단하십시오. (그림 66)

양쪽 끝을 받친 상태로 줄기 자르기



경고: 절단 중에 톱 체인이 줄기에 걸리지 않도록 하십시오. 아래의 지침을 준수하십시오.

(그림 67)

1. 풀 스트로크로 줄기의 약 1/3을 자릅니다.
2. 푸시 스트로크로 줄기의 나머지 부분을 잘라 절단을 완료합니다. (그림 68)



경고: 톱 체인이 줄기에 걸린 경우 모터를 정지하십시오. 지렛대를 사용하여 절단 부위를 벌려 제품을 빼내십시오. 제품을 손으로 빼내지 마십시오. 제품이 갑자기 빠지면 부상을 입을 수 있습니다.

가치치기 기법을 사용하는 방법

주: 두꺼운 가지의 경우 절단 기법을 사용합니다. *절단 기법을 사용하는 방법 페이지의 162*를 참조하십시오.



경고: 가치치기 기법 사용 시 사고 위험이 높습니다. 기계 반동을 방지하는 방법은 *기계 반동 정보 페이지의 162*를 참조하십시오.



경고: 나뭇가지를 하나씩 절단합니다. 작은 가지를 제거할 때는 주의를 기울이고, 덩불이나 여러 작은 가지를 동시에 절단하지 마십시오. 작은 가지가 톱에 걸려 제품의 안전한 작동을 방해할 수 있습니다.

주: 필요한 경우 가지를 하나씩 절단합니다. (그림 69)

1. 줄기 오른쪽에 있는 가지를 제거합니다.
 - a) 줄기 오른쪽에 가이드 바를 두고 제품 본체가 줄기를 바라보도록 합니다.
 - b) 줄기의 장력을 감안해 적절한 절단 기법을 선택합니다. (그림 70)



경고: 줄기를 절단하는 방법에 대한 확신이 서지 않으면 계속하기 전에 전문 체인 톱 기술자에게 문의하십시오.

2. 줄기 상단에 있는 가지를 제거합니다.
 - a) 줄기 위에 제품을 놓고 가이드 바가 줄기를 따라 움직이도록 합니다.
 - b) 푸시 스트로크로 절단합니다. (그림 71)
3. 줄기 왼쪽에 있는 가지를 제거합니다.
 - a) 줄기의 장력을 감안해 적절한 절단 기법을 선택합니다. (그림 72)



경고: 줄기를 절단하는 방법에 대한 확신이 서지 않으면 계속하기 전에 전문 체인 톱 기술자에게 문의하십시오.

장력을 받는 줄기를 잘라내는 방법에 대한 지침은 *장력이 높은 나무와 가지 절단 페이지의 165*를 참조하십시오.

나무 전도 기법을 사용하는 방법



경고: 나무를 쓰러뜨리는 데는 충분한 경험이 필요합니다. 가능하다면 체인 톱 작업 교육 과정에 참여하십시오. 더 많은 지식과 경험을 갖춘 작업자에게 문의하십시오.

안전 거리 유지

1. 주변 사람이나 나무 길이의 2와 1/2 이상을 안전 거리로 유지하도록 하십시오. (그림 73)
2. 전도 전 또는 전도 중에 이 위험 구역에 아무도 없는지 확인하십시오. (그림 74)

전도 방향을 계산하는 방법

1. 의도한 방향으로 나무가 쓰러지는지 시험합니다. 목표는 가지와 줄기를 쉽게 자를 수 있는 위치에 나무를 쓰러뜨리는 것입니다. 발을 안정적으로 디디고 안전하게 움직일 수 있는 것도 중요합니다.



경고: 위험하거나 나무를 자연스러운 방향으로 쓰러뜨릴 수 없는 경우 나무를 다른 방향으로 쓰러뜨립니다.

2. 나무의 자연적 낙하 방향을 살펴보세요. 나무의 기울기와 굴곡, 풍향, 가지의 위치와 눈의 무게를 예로 들 수 있습니다.
3. 주변에 다른 나무, 전선, 도로 및/또는 건물 등의 장애물이 있는지 검사하십시오.
4. 줄기에서 손상과 부패의 흔적을 찾으십시오.



경고: 줄기가 부패한 경우 절단을 완료하기 전에 나무가 쓰러질 위험이 있습니다.

5. 나무를 전도시킬 때 떨어져 나와 작업자를 칠지도 모르는 손상된 또는 죽은 가지가 나무에 없는지 점검하십시오.
6. 나무가 서 있는 다른 나무 위로 쓰러지지 않도록 하십시오. 걸린 나무를 치우는 것은 매우 위험하며 사고 위험성이 높습니다. *갈린 나무를 치우는 방법 페이지의 165*를 참조하십시오. (그림 75)



경고: 위험한 전도 작업 중에는 톱질이 완료될 때 청각 보호 장구를 즉시 들어올리십시오. 소리와 경고 신호를 듣는 것이 중요합니다.

가지 제거 및 퇴로 확보 방법

어깨 높이 아래로 모든 줄기를 잘라냅니다.

1. 위에서 아래로 폴 스트로크로 절단합니다. 나무가 작업자와 제품 사이에 있도록 합니다. (그림 76)
2. 나무 주변 작업 구역에서 덤불을 제거합니다. 작업 영역에서 모든 절단물을 제거합니다.
3. 작업 영역에 들, 가지 및 구멍과 같은 장애물이 있는지 확인합니다. 나무가 쓰러지기 시작할 때 확실한 퇴로가 있어야 합니다. 퇴로는 전도 방향에서 약 135도여야 합니다.

1. 위험치대
2. 퇴로
3. 전도 방향

(그림 77)

나무 쓰러뜨리기

Husqvarna는 나무를 전도할 때 방향성 절단을 수행한 다음 세이프 코너 방법을 사용하도록 권장합니다. 세이프 코너 방법을 사용하면 올바른 전도 힌지를 만들고 전도 방향을 조절할 수 있습니다.



경고: 가이드 바 길이보다 2배 이상 큰 직경의 나무는 쓰러뜨리지 마십시오. 이런 작업을 하는 경우 특별한 교육을 받아야 합니다.

방향성 절단 수행하기

1. 방향성 절단을 수행합니다. 나무 직경의 1/4 지점까지 방향성 절단을 수행합니다. 상부 절단과 하부 절단 사이의 각도는 45°여야 합니다.
 - a) 먼저 상부 절단을 수행합니다. 제품의 전도 방향 표시(A)를 나무의 전도 방향(B)에 맞춥니다. 작업자는 오른쪽에 나무가 오도록 제품 뒤쪽에 섭니다. 폴 스트로크로 절단을 합니다.
 - b) 하부 절단을 수행합니다. 하부 절단의 끝 지점이 상부 절단의 끝과 같은 지점에 있는지 확인합니다. (그림 78)
2. 방향성 절단선이 완전히 수평이고 전도 방향에 대해 직각(90°)인지 확인합니다. 방향성 절단선은 두 방향성 절단이 만나는 점을 통과합니다. (그림 79)

전도 절단 수행하기

주: 전도 절단은 방향성 절단의 반대편에서 수행됩니다.

1. 하부 방향성 절단 위 약 3-5cm(1.5-2인치)에 전도 절단을 합니다. 절단은 완전히 수평이어야 합니다. (그림 80)
2. 스파이크 범퍼가 있는 경우 전도 힌지 뒤에 놓습니다.
3. 폴 스트로크로 절단하고 최대 출력을 사용하여 톱 체인/가이드 바를 나무 안으로 천천히 전진시킵니다. 나무가 원치 않는 방향으로 쓰러지지 않도록 합니다.
4. 정확한 깊이로 절단되면 썬기 또는 파열 바를 절단 부분으로 밀어 넣습니다. (그림 81)
5. 방향성 절단선과 평행하게 전도 절단을 완료합니다. 이들 사이의 거리는 줄기 직경의 1/10 이상이어야 합니다. 줄기의 절단되지 않은 부분은 전도 힌지입니다. 전도 힌지는 전도 방향을 제어합니다. (그림 82)



경고: 전도 힌지가 없거나 너무 얇은 경우 전도 방향을 제어할 수 없습니다. 이것은 방향성 절단 및 전도 절단을 올바르게 수행하지 않은 경우에도 적용됩니다.

(그림 83)

6. 이때 나무는 자체 힘에 의해 또는 썬기나 파열 바의 도움으로 쓰러집니다. (그림 84)

주: 나무의 직경보다 긴 가이드 바를 사용합니다. 이것은 전도 절단과 방향성 절단을 각각 한 번의 절단 스트로크로 수행하는 데 도움이 됩니다. 제품에 권장되는 바의 길이는 *액세서리 페이지의 171*에서 확인하십시오.

(그림 85)

감힌 나무를 치우는 방법



경고: 감힌 나무를 치우는 것은 매우 위험하며 사고 위험성이 높습니다. 위험 지역에서 벗어나고, 감힌 나무를 쓰러뜨리지 마십시오.

(그림 86)

가장 안전한 절차는 다음 원치 중 하나를 사용하는 것입니다.

- 트랙터 탑재 (그림 87)
- 휴대용 장비 이용 (그림 88)

장력이 높은 나무와 가지 절단

1. 나무에서 어느 쪽의 나무와 가지에 장력이 가해졌는지 찾아냅니다.
2. 최대 장력 지점을 찾아냅니다. (그림 89)
3. 장력을 없애는 가장 안전한 절차가 무엇인지 조사합니다.

주: 어떤 상황에서는 제품이 아니라 원치를 사용하는 것이 유일한 안전 절차입니다.

4. 나무나 가지가 장력이 풀릴 때 작업자에 닿지 않는 위치에 머무르십시오. (그림 90)
5. 장력을 줄이는데 필요한 충분한 깊이의 절단 부위를 하나 이상 만듭니다. 최대 장력점에 또는 그 가까이에 절단을 하십시오. 나무 또는 가지가 최대 장력점에서 부러지게 하십시오. (그림 91)



경고: 장력을 받고 있는 나무 또는 가지를 절대 바로 자르지 마십시오!



경고: 장력을 받고 있는 나무를 자를 때 각별히 주의하십시오. 나무를 자르기 전이나 후에 나무가 빨리 움직일 위험이 있습니다. 잘못된 위치에 있거나 잘못 잘라낸 경우 심각한 부상을 입을 수 있습니다.

6. 나무/가지를 가로로 잘라야 하는 경우, 1인치 간격을 두고 2인치 깊이로 2-3번 절단하십시오. (그림 92)
7. 나무/가지가 휘어지거나 장력이 사라질 때까지 계속 해서 더 깊이 자릅니다. (그림 93)
8. 일단 장력이 풀린 다음 나무/가지가 구부러진 곳의 반대쪽으로부터 절단합니다.

유지 보수

서문



경고: 제품의 유지 보수 작업을 수행하기 전에 안전 장을 읽고 이해하십시오.

다음은 제품에 반드시 행해야 하는 유지 보수 단계 목록입니다. 자세한 내용은 *유지 보수 페이지의 165*(를) 참조하십시오.

유지 보수 일정



경고: 유지 보수를 하기 전에 배터리를 제거하십시오.

| 유지 보수 | 사용 전 | 매주 | 매월 |
|---|------|----|----|
| 제품의 외부 부품을 청소하십시오. | X | | |
| 파워 트리거와 파워 트리거 로크아웃 기능이 안전상 올바르게 작동하는지 확인하십시오. | X | | |
| 체인 브레이크를 청소하고 체인 브레이크가 안전하게 작동하는지 확인하십시오. 체인 캐처가 손상되지 않았는지 확인하십시오. 필요하면 교체하십시오. | X | | |
| 골고루 마모되도록 가이드 바를 돌립니다. 가이드 바의 윤활 구멍이 막히지 않았는지 확인합니다. 바 흙을 청소하십시오. | X | | |
| 절단기와 절단기 가드에 균열이 없고 손상되지 않았는지 확인합니다. 균열이 있거나 충격을 받았다면 절단기 또는 절단기 가드를 교체합니다. | X | | |
| 가이드 바 및 톱 체인에 충분한 오일이 남아 있는지 확인합니다. | X | | |
| 톱 체인을 점검합니다. 균열이 있는지 확인하고 톱 체인이 뾰뚱하거나 비정상적으로 닳지 않았는지 확인합니다. 필요하면 교체하십시오. | X | | |

| 유지 보수 | 사용 전 | 매주 | 매월 |
|--|------|----|----|
| 톱 체인을 연마합니다. 장력과 상태를 점검합니다. 구동 스프로킷이 마모되었는지 확인하고 필요 시 교체합니다. | X | | |
| 제품의 공기 흡입구를 청소하십시오. | X | | |
| 나사와 너트가 단단히 조여졌는지 확인합니다. | X | | |
| 키패드가 제대로 작동하며 손상되지 않았는지 확인합니다. | X | | |
| 줄을 사용하여 가이드 바 가장자리에서 들쭉날쭉한 부분을 제거합니다. | | X | |
| 배터리와 제품 사이의 연결을 점검합니다. 배터리와 배터리 충전기 사이의 연결을 점검합니다. | | | X |
| 오일 탱크를 비우고 청소합니다. | | | X |
| 압축 공기로 부드럽게 제품과 배터리 냉각 슬롯을 청소하십시오. | | | X |

제품의 안전장치 유지 보수 및 점검

앞 손 보호대 점검 방법

앞 손 보호대와 관성 브레이크 풀림을 정기적으로 점검합니다.

1. 앞 손 보호대가 손상되지 않고 갈라진 톱 같은 결함이 없는지 확인합니다. (그림 94)
2. 앞 손 보호대가 자유롭게 움직이고 제품에 안전하게 부착되었는지 확인합니다. (그림 95)
3. 모터를 끄고 제품을 그루터기나 고정된 표면에 듭니다.
4. 뒤 핸들을 잡고 앞 핸들을 놓아 제품이 그루터기로 떨어지게 합니다. (그림 96)
5. 가이드 바가 그루터기에 부딪힐 때 체인 브레이크가 작동하는지 확인합니다.

브레이크 트리거 점검 방법

1. 제품을 안정된 지면 위에 놓고 시동시킵니다. *서문 페이지의 161*를 참조하십시오.



경고: 톱 체인이 지면 또는 기타 물체에 닿지 않게 합니다.

2. 손가락으로 핸들을 감싸고 제품을 단단히 잡으십시오. (그림 37)
3. 최대 출력을 적용하고 왼손 손목을 앞 손 보호대 쪽으로 기울여서 체인 브레이크를 작동합니다. 톱 체인이 즉시 정지해야 합니다. (그림 97)



경고: 앞 핸들을 놓아서는 안 됩니다.

파워 트리거 로크아웃 점검 방법

1. 파워 트리거와 파워 트리거 로크아웃이 부드럽게 움직이는지, 리턴 스프링이 올바르게 작동하는지 점검하십시오. (그림 98)

2. 파워 트리거 로크아웃을 누르고 난 후 놓으면 원래 위치로 돌아오는지 확인하십시오. (그림 99)
3. 파워 트리거 로크아웃을 풀었을 때 공전 위치에서 파워 트리거가 잠기는 것을 확인하십시오. (그림 100)
4. 제품의 시동을 걸고 최대 출력을 공급합니다.
5. 파워 트리거를 풀고 톱 체인이 정지하여 가만히 있는지를 점검합니다. 파워 트리거가 공전 위치에 있는 경우에도 톱 체인이 회전하면 서비스 대리점에 문의하십시오.

체인 캐처 점검 방법

1. 체인 캐처가 손상되지 않았는지 확인하십시오.
2. 체인 캐처가 안정되어 있고 제품 본체에 부착되어 있는지 확인하십시오. (그림 41)

키패드 점검 방법

1. 제품을 시동합니다. 참조: *작동 페이지의 161*
2. 시작/정지 버튼을 다시 누릅니다.
3. 버튼을 길게 누르면 제품이 멈추는지 확인합니다. 녹색 LED가 꺼집니다. (그림 57)

배터리 및 배터리 컴파트먼트 점검 방법

1. 부드러운 브러시로 배터리와 배터리 컴파트먼트를 청소하십시오. (그림 101)
2. 냉각 슬롯과 배터리 커넥터를 청소하십시오.
3. 배터리가 손상되지 않고 갈라진 톱 같은 결함이 없는지 확인합니다. (그림 102)

배터리 충전기 점검 방법

1. 배터리 충전기와 전원 공급 코드가 손상되지 않았는지 확인합니다. 갈라진 톱 및 기타 결함이 있는지 확인합니다.

냉각 시스템 청소 방법

제품에는 제품의 온도를 가능한 낮게 유지하는 냉각 시스템이 있습니다.

냉각 시스템에는 제품의 왼쪽에 공기 흡입구가 있고 모터에 팬이 있습니다.

1. 매주 또는 필요한 경우 더 자주 브러시로 냉각 시스템을 청소합니다. (그림 103)
2. 냉각 시스템이 더럽거나 막히지 않도록 하십시오.



주의: 더럽거나 막힌 냉각 시스템으로 인해 제품이 너무 뜨거워질 수 있습니다. 이로 인해 피스톤과 실린더가 손상될 수 있습니다.

톱 체인 연마 방법

가이드 바 및 톱 체인 정보



경고: 톱 체인을 사용하거나 유지 보수할 때에는 보호 장갑을 착용하십시오. 움직이지 않는 톱 체인으로 인해 부상을 입을 수도 있습니다.

마모되었거나 손상된 가이드 바 또는 톱 체인을 Husqvarna에서 권장하는 가이드 바 및 톱 체인 조합으로 교체합니다. 이는 제품의 안전 기능을 유지하는 데 필요합니다. 권장되는 교체용 바 및 체인 조합의 목록은 *액세서리 페이지의 171*을 참조하십시오.

- 가이드 바 길이, 인치/cm 가이드 바 길이에 대한 자세한 내용은 일반적으로 가이드 바 뒤쪽 끝에 있습니다. (그림 104)
- 바 끝 스포크렛 부분의 이수(T)(그림 105)
- 체인 피치, 인치. 톱 체인의 구동 고리간 거리는 바 끝 스포크렛과 구동 스포크렛 부분에 있는 이의 거리와 일치해야 합니다.(그림 106)
- 구동 고리의 수 구동 고리 수는 가이드 바 유형에 따라 결정됩니다.(그림 107)
- 바 홈 폭, 인치/mm. 가이드 바의 홈 너비는 체인 구동 고리 폭과 같아야 합니다.(그림 108)
- 체인 오일 구멍 및 체인 텐서너 구멍. 가이드 바가 제품에 맞아야 합니다.(그림 109)
- 구동 고리 폭, mm/인치.(그림 110)

절단기를 연마하는 방법에 대한 일반 정보

무딘 톱 체인을 사용하지 마십시오. 톱 체인이 무딘 경우 가이드 바를 목재에 밀어 넣기 위해 더 많은 압력을 가해야 합니다. 톱 체인이 매우 무딘 경우 목재 조각이 아닌 톱밥 먼지가 생깁니다.

날카로운 톱 체인은 목재에 잘 먹히고, 목재 조각이 길고 두꺼워 집니다.

톱 체인의 절단부인 절단기는 절단 이(A)와 깊이 게이지(B)로 구성됩니다. 절삭 깊이(깊이 게이지 설정)는 둘 사이의 높이 차이에 의해 결정됩니다.(그림 111)

절단기를 연마할 때 다음 요소를 고려해야 합니다.

- 연마각(그림 112)
- 절단각(그림 113)
- 평줄 위치(그림 114)
- 원형 줄 직경(그림 115)

올바른 장비가 없으면 톱 체인을 정확하게 연마하기가 쉽지 않습니다. Husqvarna 파일게이지를 사용하십시오. 이는 최대의 절단 성능과 최소의 기계 반동 위험을 유지하는 데 도움이 됩니다.



경고: 연마 지침을 따르지 않으면 기계 반동의 힘이 커집니다.

주: 톱 체인의 연마에 대한 정보는 *절단기 연마 방법 페이지의 167*을 참조하십시오.

절단기 연마 방법

1. 원형 줄과 파일게이지를 사용하여 절단 이를 연마합니다. (그림 116)

주: Husqvarna에서 톱 체인에 권장하는 줄 및 게이지에 대한 정보는 *액세서리 페이지의 171*을 참조하십시오.

2. 절단기에 파일 게이지를 올바르게 적용합니다. 파일 게이지와 함께 제공된 지침을 참조하십시오.
3. 절단 이의 안쪽에서 밖으로 줄을 움직입니다. 폴 스트 로크의 압력을 줄입니다. (그림 117)
4. 모든 절단 이의 한쪽 면에서 물질을 제거합니다.
5. 제품을 뒤집고 반대편에 있는 물질을 제거합니다.
6. 모든 절단 이 길이가 동일하지 확인하십시오.

깊이 게이지 설정을 조정하는 방법에 대한 일반 정보

절단 이(A)를 연마하면 깊이 게이지 설정(C)이 줄어듭니다. 최대 절단 성능을 유지하려면 깊이 게이지(B)에서 연마 재료를 제거하여 권장 깊이 게이지 설정에 이르도록 해야 합니다. *액세서리 페이지의 171*에서 톱 체인에 대한 정확한 깊이 게이지 설정을 얻는 방법에 대한 지침을 참조하십시오.

(그림 118)



경고: 깊이 게이지 설정 범위가 너무 넓은 경우 기계 반동의 위험이 증가합니다!

깊이 게이지 설정 조정 방법

깊이 게이지 설정을 조정하거나 절단기를 연마하기 전에 *절단기 연마 방법 페이지의 167*의 지침을 참조하십시오. 절단 이를 세 번째 연마할 때마다 깊이 게이지 설정 조정을 권장합니다.

올바른 깊이 게이지 설정과 깊이 게이지에 대한 경사각을 얻기 위해서는 당사의 깊이 게이지 도구를 사용하실 것을 권장합니다.

(그림 119)

1. 평줄과 깊이 게이지 도구를 사용하여 깊이 게이지 설정을 조정하십시오. 올바른 깊이 게이지 설정과 깊이 게이지에 대한 경사각을 얻기 위해서는 Husqvarna의 깊이 게이지 도구만을 사용하십시오.

2. 깊이 게이지 도구를 톱 체인 위에 두십시오.

주: 이 도구를 사용하는 방법에 대한 자세한 내용은 깊이 게이지 도구 패키지를 참조하십시오.

3. 평줄을 사용해 깊이 게이지 도구를 지나 연장되어 있는 깊이 게이지 끝부분을 제거합니다. (그림 120)

톱 체인을 조이는 방법



경고: 올바른 장력이 없는 톱 체인이 가이드 바에서 느슨해지면 심각한 부상 또는 사망을 초래할 수 있습니다.

톱 체인을 많이 사용할수록 더욱 그렇습니다. 톱 체인을 정기적으로 조정하는 것이 중요합니다.

체인 오일을 채울 때마다 톱 체인 장력을 확인하십시오.

주: 새 톱 체인에는 길들이기 위해 필요한 기간이 있으며 그 동안에는 장력을 더 자주 점검해야 합니다.

1. 손잡이를 펴서 여십시오. (그림 121)
2. 손잡이를 시계 반대방향으로 돌려 구동 스프로킷의 덮개를 느슨하게 하십시오. (그림 122)
3. 체인 텐서너 휠을 돌려 톱 체인의 장력을 조정합니다. 톱 체인은 가이드 바에 단단히 조여야 합니다. (그림 123)

주: 휠을 아래로 돌리면(+) 장력이 커지고 위로(-) 돌리면 장력이 작아집니다. 톱 체인을 손으로 쉽게 돌릴 수 있고 가이드 바에 단단히 조여 있을 때 올바르게 조여진 것입니다.

4. 손잡이를 시계방향으로 돌려 바 손잡이를 조이십시오. (그림 124)
5. 손잡이를 접어서 장력을 고정합니다. (그림 125)

톱 체인 윤활 점검 방법

배터리를 3회 충전할 때마다 톱 체인 윤활을 점검하십시오.

1. 제품을 시동하고 3/4 출력으로 작동시키십시오. 밝은 색상의 표면 위로 약 20cm(8인치) 정도에서 바를 잡으십시오.
2. 톱 체인 윤활이 올바르게 작동하면 1분 후에 표면에 선명한 오일 선이 보일 것입니다. (그림 126)
3. 톱 체인 윤활이 올바르게 작동하지 않으면 다음 사항을 확인합니다.
 - a) 가이드 바의 오일 통로가 막히지 않았는지 점검합니다. 필요하면 청소합니다. (그림 127)
 - b) 가이드 바의 가장자리 홈이 깨끗한지 점검합니다. 필요하면 청소합니다. (그림 128)

- c) 가이드 바 끝 스프로킷이 자유롭게 회전하고 끝 스프로킷의 윤활 구멍이 막히지 않았는지 점검합니다. 필요하면 청소하고 윤활합니다. (그림 129)
4. 위의 단계를 수행한 후에 톱 체인 윤활이 작동하지 않으면 서비스 대리점에 문의하십시오.

체인 구동 스프로킷 유지 보수 수행 방법

구동 시스템에는 구동 스프로킷이 장착되어 있습니다

(그림 130)

체인 구동 스프로킷에 대해 다음 유지 보수를 수행합니다.

1. 구동 스프로킷의 마모 정도를 정기적으로 점검하십시오. 마모가 심한 경우 체인 구동 스프로킷을 교체합니다.
2. 톱 체인을 교체할 때는 구동 스프로킷도 교체합니다.

절단 장비 검사 방법

1. 리벳과 고리에 금이 간 곳이 없는 지와 리벳이 풀리지 않았는지 확인합니다. 필요하면 교체하십시오. (그림 131)
2. 톱 체인을 쉽게 구부릴 수 있는지 확인합니다. 굳어 버린 경우 톱 체인을 교체하십시오.
3. 톱 체인을 새 톱 체인과 비교하여 리벳과 링크가 마모되었는지 검사합니다.
4. 절단 이의 가장 긴 부분이 4 mm/0.16인치 이하인 경우 톱 체인을 교체하십시오. 절단기에 금이 있으면 톱 체인을 교체하십시오. (그림 132)

가이드 바 점검 방법

1. 오일 채널이 막혀 있지 않은지 확인합니다. 필요하면 청소하십시오. (그림 127)
2. 가이드 바의 가장자리에 들쭉날쭉한 부분이 있는지 확인합니다. 파일을 사용하여 거친 부분을 제거합니다. (그림 133)
3. 가이드 바의 홈을 청소합니다. (그림 128)
4. 가이드 바의 홈이 마모되었는지 검사합니다. 필요하면 경우 가이드 바를 교체합니다. (그림 134)
5. 가이드 바 끝부분이 거칠거나 마모되었는지 확인합니다. (그림 135)
6. 바 끝 스프로킷이 자유롭게 회전하고 끝 스프로킷의 윤활 구멍이 막히지 않았는지 점검합니다. 필요하면 청소하고 윤활합니다 (그림 129)
7. 수명주기를 연장하려면 가이드 바를 매일 돌리십시오. (그림 136)

고장 수리

고장 수리 일정

Table 19: 키패드

제품의 키패드에서 발생 가능한 결함 코드.

| LED 디스플레이 | 발생 가능한 결함 | 가능한 조치 |
|----------------|----------------------------|----------------------------------|
| 경고 표시등이 깜박입니다. | 체인 브레이크가 맞물렸습니다. | 앞 손 보호대를 당겨 체인 브레이크를 푸십시오. |
| | 주변 온도가 너무 낮거나 높습니다. | 제품이 식도록 둡니다. |
| | 과부하가 걸렸습니다. 절단 부착물이 걸렸습니다. | 절단 부착물에 걸림이 발생했습니다. 절단 부착물을 푼니다. |
| | 파워 트리거와 작동 버튼을 동시에 눌렀습니다. | 파워 트리거를 놓으면 제품이 작동합니다. |
| 녹색 활성 LED가 깜박임 | 배터리 전압이 부족합니다. | 배터리를 충전하십시오. |
| 경고 표시등이 켜집니다. | 서비스. | 서비스 대리점에 문의하십시오. |

Table 20: 배터리

충전하는 동안 배터리 및/또는 배터리 충전기 문제를 해결합니다.

| LED 디스플레이 | 발생 가능한 결함 | 가능한 조치 |
|----------------|---------------------|--|
| 경고 표시등이 깜박입니다. | 배터리가 방전되었습니다. | 배터리를 충전하십시오. |
| | 주변 온도가 너무 낮거나 높습니다. | 주변 온도 -10°C~40°C(14°F~104°F)에서 배터리를 사용하십시오. |
| | 과전압이 걸렸습니다. | 주전원 전압이 제품의 명판에 기재된 전압과 일치하는지 확인하십시오. 배터리를 배터리 충전기에서 분리합니다. |
| 경고 표시등이 켜집니다. | 전압 차가 너무 큼니다(1V). | 서비스 대리점에 문의하십시오. |

Table 21: 배터리 충전기

| LED 디스플레이 | 발생 가능한 결함 | 가능한 조치 |
|----------------|---------------------|---|
| 경고 표시등이 깜박입니다. | 주변 온도가 너무 낮거나 높습니다. | 주변 온도 5°C~40°C(41°F~104°F)에서 배터리를 사용하십시오. |
| 경고 표시등이 켜집니다. | | 서비스 대리점에 문의하십시오. |

운송, 보관 및 폐기

운반 및 보관

- 제공된 리튬 이온 배터리는 위험 물질 규제를 준수합니다.
- 제삼자나 운송 중개인에 의해 이루어지는 상용 운송에 대해서는 포장 및 라벨에 대한 특수 요구사항을 준수하십시오.
- 제품을 보내기 전에 위험한 물건에 대한 특별한 교육을 받은 사람에게 문의하십시오. 모든 해당 국가 규정을 준수하십시오.
- 배터리를 패키지에 넣을 때 개방된 접점에 테이프를 사용하십시오. 배터리가 움직이지 않도록 패키지에 뒹뒹하게 넣으십시오.
- 보관하거나 운반할 때 항상 배터리를 분리합니다.
- 건조하고 습기 및 서리가 없는 공간에 배터리와 배터리 충전기를 보관하십시오.
- 정전기가 발생할 수 있는 장소에 배터리를 보관하지 마십시오. 배터리를 금속 상자에 보관하지 마십시오.
- 온도가 5°C~25°C(41°F~77°F) 사이이고 햇빛이 비치지 않는 곳에 배터리를 보관하십시오.
- 온도가 5°C~45°C(41°F~113°F) 사이이고 햇빛이 비치지 않는 곳에 배터리 충전기를 보관하십시오.
- 주변 온도가 5°C~40°C(41°F~104°F)일 때만 배터리 충전기를 사용하십시오.
- 장기간 보관하기 전에 배터리를 30%~50% 충전하십시오.

- 배터리 충전기를 폐쇄되고 건조한 공간에 보관하십시오.
- 보관 중에는 배터리를 배터리 충전기에서 멀리 보관하십시오. 어린이 및 기타 인가되지 않은 사람이 장비를 만지지 못하게 하십시오. 잠글 수 있는 공간에 장비를 보관하십시오.
- 제품을 장기간 보관하기 전에 청소하고 전체 서비스를 수행하십시오.
- 운반 및 보관 중에 부상이나 제품의 손상을 방지하려면 제품의 운송용 보호대를 사용하십시오.
- 제품을 안전하게 고정하여 운반하십시오.

배터리, 배터리 충전기 및 제품의 폐기

아래의 기호는 제품이 가정용 폐기물이 아님을 의미합니다. 전기 및 전자 장비 재활용 처리장에서 재활용하십시오. 이는 환경 및 사람에 대한 손상을 방지하는 데 도움이 됩니다.

자세한 정보는 지방 당국, 가정용 폐기물 서비스 또는 판매점에 문의하십시오.

(그림 21)

주: 기호는 제품 또는 제품 패키지에 표시됩니다.

기술 정보

기술 정보

| | |
|--|----------------|
| | 120i |
| 플랫폼 | CS100EU |
| 모터 | |
| 유형 | BLDC(무브러시) 36V |
| 기능 | |
| 저 에너지 모드 | SavE |
| 운할 시스템 | |
| 오일 펌프 타입 | 자동 |
| 오일 탱크 용량, 리터 | 0.20 |
| 중량 | |
| 배터리를 제외한 엔진톱, 가이드 바, 톱 체인 및 빈 체인 오일 탱크, kg | 2,95 |
| 소음 방출 ¹⁹ | |

¹⁹ EC 지침 2000/14/EC에 의거 소음 출력(L_{WA})으로 측정된 소음 방출입니다.

| | |
|------------------------------------|-------------|
| | 120i |
| 소음 출력 수준, 측정 dB(A) | 98 |
| 소음 출력 수준, 보장 L _{WA} dB(A) | 101 |
| 소음 수준²⁰ | |
| 사용자 청각에서의 등가 음압 수준, dB(A) | 88 |
| 진동 수준²¹ | 3.8 |
| 톱 체인/가이드 바 | |
| 권장 바 길이, 인치/cm | 12/30 |
| 사용 가능 절단 길이, 인치/cm | 10/26 |
| 구동 스프로킷 유형/이의 수 | 스퍼/6 |
| 최대 체인 속도/(savE), m/s | 11,5(10) |

액세서리

가이드 바 및 톱 체인 조합







다음과 같은 절단용 부품이 Husqvarna 120i에 승인되었습니다.

| 가이드 바 | | | | 톱 체인 | |
|--------|-----------|---------|---------|---------------|----------------|
| 길이, 인치 | 체인 피치, 인치 | 게이지, mm | 최대 코 반경 | 유형 | 길이, 구동 고리 (없음) |
| 12 | 3/8 | 1.1 | 7T | Husqvarna H38 | 45 |

연마 장비 및 연마 각도

Husqvarna 파일게이지를 사용하면 정확한 연마용 게이지 각도를 맞추 수 있습니다. 톱 체인의 날카로움을 유지 할 수 있도록 항상 Husqvarna 파일게이지를 사용할 것을 권장합니다. 부품 번호는 아래 표에 명시되어 있습니다.

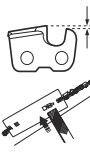
제품에 어떤 톱 체인이 있는지 모르는 경우에는 서비스 대리점에 문의하십시오.

| | | | | | | | |
|---|---|---|---|---|---|---|---|
|  |  |  |  |  |  |  |  |
| 38 | 11/64인치/ 4.5mm | 75° | 30° | 0° | 0.025인치/ 0.65mm | 5056981-03 | 5795588-01 |

²⁰ 등가 음압 수준은 ISO 22868에 의거하여 여러 작업 조건 하에서의 다른 음압 수준에 대하여 시간 가중 총 에너지로 계산됩니다. 등가 음압 수준에 대한 일반적인 통계 분산은 표준 편차 2,5 dB(A)입니다.

²¹ 핸들의 규정된 진동 수준은 가장 높은 수치입니다. 진동에 대한 일반적인 통계 분산은 1,5 m/s입니다.

인가된 배터리

이 제품에 맞는 Husqvarna 정품 BLi 배터리를만 사용하십시오.

제품에 대해 인가된 배터리

| 배터리 | BLi20 | | BLi22 | |
|------------|-----------|---------|-----------|--------------|
| 유형 | 리튬이온 | | 리튬이온 | |
| 배터리 용량(Ah) | 4.2(VTC4) | 4(HD2) | 4.2(VTC4) | 4.0(EVE 20P) |
| 전압, V | 36 | 36.5 | 36 | 36 |
| 중량, lb/kg | 2.6/1.2 | 2.6/1.2 | 2.6/1.2 | 2.6/1.2 |

제품에 대해 인가된 배터리 충전기

| 배터리 충전기 | QC80 | 40-C80 |
|----------------------|---------|---------|
| 주전원 전압, V | 100-240 | 100-240 |
| 주파수, Hz | 50-60 | 50-60 |
| 전력, W | 100 | 72 |
| 출력 전압, V d.c. 암페어, A | 36/2 | 43/1.6 |

EC 준수 선언문

EU 준수 선언문

Husqvarna AB, SE-561 82 Huskvarna, Sweden, 전화번호: +46-36-146500는 2021년도 및 그 이후 일련 번호 무선 배터리 체인 톱들인 **Husqvarna 120i (Platform CS100EU)**(년도는 일련 번호가 매겨진 형식판에 평문으로 명시되어 있음)가 다음의 협의회 지침의 요건을 준수함을 당사의 전적인 책임 하에 선언합니다 .

- 2006년 5월 17일 "기계류 관련" **2006/42/EC**
- 2014년 2월 26일 "전자기 호환성 관련" **2014/30/EU**.
- 2011년 6월 8일 "특정 위험 물질 사용에 관한 제한" **2011/65/EU**
- 2000년 5월 8일 "환경에 대한 소음 배출 관련" **2000/14/EC**.

다음 표준이 적용되었습니다. **EN**

60745-1:2009+A11:2010, EN

60745-2-13:2009+A1:2010, EN

55014-1:2006+A1:2009+A2:2011, EN 61000-4-2:2009, EN 61000-4-3:2006+A1:2008, EN IEC63000:2018.

통보처: , TÜV Rheinland LGA Products GmbH, Tillystrasse 2, D-90431 Nuernberg, Germany, 0197는 기계류 지침(2006/42/EC) 제12조 3b항에 의거 EC 형식 검사를 실시했습니다.

인증서 번호: **BM 50520997 0001**

공급된 엔진톱은 EC 형식 검사를 받은 견본과 일치합니다.

소음 방출에 관한 정보는 *기술 정보 페이지의 170*를 참조하십시오.

Huskvarna, 2021-10-04



Mr. Pär Martinsson, R&D 이사, 엔지니어링 관리 및 개념 개발, 휴대용 제품

기술 문서 책임자

内容

| | | | |
|----------|-----|-----------------|-----|
| 引言..... | 174 | 故障排除..... | 186 |
| 安全性..... | 175 | 运输、存放和废弃处理..... | 187 |
| 安装..... | 179 | 技术参数..... | 189 |
| 操作..... | 180 | 附件..... | 189 |
| 维护..... | 183 | 欧盟一致性声明..... | 191 |

引言

产品说明

本产品是配备电机的链锯机型。

我们致力于提高您的工作安全性与效率。欲了解更多信息，请与您的保养代理商联系。

产品概览

(图 1)

1. 前护手
2. 键盘
3. SavE 按钮
4. 警告指示灯
5. “启动/停止”按钮
6. 开关扳机锁
7. 带右手护板的后手柄
8. 风扇室
9. 链油箱
10. 电池充电器 QC80
11. 电源线
12. 通电和警告指示灯
13. 连接器
14. 说明书
15. 导板罩
16. 驱动链轮罩
17. 链张紧器轮
18. 旋钮
19. 链限制器
20. 插木齿
21. 导板顶端链轮
22. 锯链
23. 导板
24. 前手柄
25. 开关扳机
26. 电池
27. 电池释放按钮
28. 电池状态
29. 电池状态按钮
30. 警告指示灯
31. 电池充电器 40-C80

预定用途

本产品用于切割木材。

注意： 本产品的使用可能受到国家法规的管制。

本产品上的符号

- (图 2) 存在对操作员或其他人造成严重伤害或死亡的风险。请多加小心，并正确使用本产品。
- (图 3) 在操作本产品之前，请认真阅读操作手册并充分理解各项说明。
- (图 4) 请戴好经批准的保护头盔、听力和眼部保护装备。
- (图 5) 本产品符合适用的 EC 指令。
- (图 6) 对环境的噪音释放符合欧洲指导文件 2000/14/EC 和新南威尔士州法规“2017 年环境行动（噪音控制）保护法规”的要求。噪音排放数据可在机器标签和技术资料章节中找到。
- (图 7) 操作员在操作链锯时必须使用双手操作，
- (图 8) 严禁单手操作链锯。
- (图 9) 切勿让导板端头触碰任何物体。
- (图 10) 警告！当导板端头触碰物体时可能会发生反冲。这会造成导板被抛向操作员。存在造成严重伤害或死亡的风险。
- (图 11) 锯链的旋转方向和导板的最大长度。
- (图 12) 链制动器，已接合（右）。链制动器，未接合（左）。
- (图 13) 添加锯链油。
- (图 14) 直流电。

(图 15) 不得暴露在雨水中。

(图 16) **环境标记。** 本产品或产品包装不属于生活垃圾。请在回收站作为电气和电子设备进行回收。

(图 20) 标牌上显示了序列号。**yyyy** 是生产年份，**ww** 是生产周。

注意： 有关本产品上的其他符号/标识，请参阅适用于部分市场的认证要求。

电池和/或电池充电器上的符号

(图 21) 请将本产品送往回收站以作为电气和电子设备回收利用。（仅适用于欧洲）

(图 17) 故障安全型变压器。

(图 18) 仅限在室内使用和存放电池充电器。

(图 19) 双重绝缘。

安全性

安全定义

下面的定义为每个信号词提供了严重性级别。



警告： 人员伤害。



小心： 产品损坏。

注意： 此信息旨在使产品更易于使用。

电动工具一般安全警告



警告： 请阅读所有安全警告和所有说明。如不遵循警告和说明，可能会导致电击、火灾和/或严重伤害。

注意： 保存所有警告和说明供以后参考。警告中的术语“电动工具”指的是电力驱动（有线）的电动工具或电池供电（无线）的电动工具。

工作区安全

- 保持工作区域干净明亮。混乱或黑暗的区域可能会导致事故。
- 请勿在诸如存在易燃液体、气体或粉尘等易爆炸的环境中操作电动工具。电动工具会生成火花，可能会点燃粉尘或气体。
- 操作电动工具时请远离儿童和旁观者。操作时分心将会无法控制工具。

电气安全

- 电动工具的插头必须与电源插座匹配。切勿以任何方式改造插头。请勿将任何转接插头与接地的电动工具一起使用。未经改造的插头和匹配的电源插座可减少电击风险。

- 避免将身体与接地表面接触，如管道、水箱、炉具和冰箱。如果身体接地，则会增加遭受电击的风险。
- 请勿将电动工具暴露在雨水或潮湿环境下。电动工具中进水将会增加电击风险。
- 请勿滥用电线。切勿使用电线来携带、拖拉或断开电动工具。请将电线远离热、油脂、尖锐边缘或移动的部件。损坏或缠绕的电线会增加电击风险。
- 在室外操作电动工具时，请使用室外专用的延长线。使用室外专用的电线会降低电击风险。
- 如果无法避免在潮湿的地点操作电动工具，请使用漏电保护器 (GFCI) 保护型电源。使用 GFCI 可降低电击风险。

人身安全

- 操作电动工具时，保持警觉并密切监督正在执行的操作并运用常识来判断。请勿在疲倦时或服用药剂、酒精或药物后使用电动工具。操作电动工具时的一时疏忽可能会导致严重的人身伤害。
- 使用个人防护装备。始终佩戴眼部保护设备。适用于相应条件的诸如防尘面罩、防滑安全鞋、安全帽或听觉保护设备等保护装备可减少人身伤害。
- 防止本机意外启动。连接电源和/或电池组以及提起或携带工具之前，确保开关处于关闭位置。携带电动工具时将手指放在开关上或为已打开开关的电动工具加电会引发事故。
- 打开电动工具开关前，请取下任何调整扳手。保持扳手与电动工具的旋转部件相连接可能会导致人身伤害。
- 请勿距离过远。请始终维持适当的位置和平衡。这样在出现意外时可以更好地控制电动工具。
- 穿戴合适的服装。请勿穿宽松的服装或佩戴珠宝。保持头发、衣服和手套远离移动部件。宽松的服装、珠宝或长头发可能会绞入移动部件中。
- 如果提供了用于连接吸尘和集尘装置的设备，请确保正确连接和使用这些设备。使用吸尘装置可减少因灰尘引起的相关危险。
- 实际使用电动工具时产生的振动可能与标称总值有所差异，具体取决于工具的使用方式。操作员应该在实际使用情况下根据振动接触估测值选择合适的安全防护措施（考虑工作循环的各个环节，比如除了扳机，还考虑关闭工具时和怠速运行工具时的防护）。

电动工具的使用和养护

- **请勿强行操作电动工具。请针对具体用途使用正确的电动工具。**使用正确的电动工具可更好更安全地按照设计用途完成工作。
- **请勿使用通过开关无法打开和关闭的电动工具。**无法使用开关进行控制的任何电动工具都是危险的，必须进行维修。
- **在对电动工具进行任何调整、附件更改或存放前，请将电动工具的插头从电源和/或电池组上断开。**此类预防性安全措施可降低不小心启动电动工具的风险。
- **请将闲置的电动工具存放在远离儿童的位置，不得允许不熟悉电动工具或这些说明的人操作电动工具。**未经培训的用户使用电动工具将非常危险。
- **维护电动工具。检查是否存在未对齐或移动部件纠缠、零件破损以及任何其他可能会影响电动工具操作的情况。**如果工具已损坏，请在使用前维修电动工具。许多事故都是因电动工具未得到良好维修造成的。
- **保持切割工具锋利洁净。**使用具有锋利切割边缘且经过适当维修的切割工具，较少出现纠缠的情况且更易于控制。
- **请按照这些说明使用电动工具、附件和刀头等，同时考虑工作环境以及要执行的作业。**如果电动工具用于非设计用途会导致危险。

电池动力工具的使用和养护

- **只能使用制造商指定的充电器为电池充电。**一种类型电池组专用的充电器如果为其他类型电池组充电，可能产生失火危险。
- **电动工具只能使用专门指定的电池组。**使用任何其他类型的电池组可能产生伤害和失火风险。
- **电池组不用时，使其远离其他金属物体，例如回形针、硬币、钥匙、钉子、螺钉或其他金属小物品，以免接通电池端子。**电池端子短路可能引起烧伤或失火。
- **电池在滥用情况下可能喷出液体，避免接触这些液体。如果意外接触，用水冲净。如果液体接触眼睛，还应就医。**电池喷出的液体可能产生刺激或灼伤。

保养

- **保养电动工具时，请联系具备相应资质的维修人员并仅使用相同的更换零件。**这将确保电动工具的安全。

链锯安全警告

- **链锯工作过程中，使身体各部分远离链锯。启动链锯前，确保链锯没有接触任何物体。**操作链锯时一时疏忽可能导致衣物或身体被链锯缠住。
- **务必将右手放在后手柄上，将左手放在前手柄上，握住链锯。**反转手型握住链锯会增加人身伤害的风险，绝不能这样做。
- **只能透过绝缘握紧面握住电动工具，因为链锯可能会接触隐藏的电线或自身的电源线。**锯链接触带电电线可能使电动工具裸露的金属部分带电，导致操作员遭受电击。
- **佩戴护目镜和听力防护设备。建议同时采用头部、手部、腿部和足部防护装备。**适当的防护服可以降低飞溅碎片或意外接触链锯造成人身伤害的风险。

- **不得在树上操作链锯。**站在树上操作链锯可能会导致人身伤害。
- **始终找到稳定的立足点，仅当站立于坚固、安全、平整的表面时才操作链锯。**打滑或不稳定的表面，例如梯子，可能会导致失去平衡或链锯失控。
- **切割紧张的树枝时应当心树枝回弹。**木质纤维中的张力释放时，带有弹力的树枝可能会击打到操作员和/或导致链锯失控。
- **切割灌木丛和树苗时应非常小心。**细长型材料可能会卡住链锯，并向前抽打操作员或使操作员失去平衡。
- **将链锯关闭并使其远离身体，握住前手柄来移动链锯。在搬运或储存链锯时，链锯应始终安装导板罩。**正确搬运链锯可以降低意外接触运动中的链锯的概率。
- **遵守关于润滑、锯链张紧和配件更换的相关说明。**锯链张紧或润滑不当可能会导致链锯卡阻或提高发生反冲的概率。
- **保持手柄干燥清洁、不含油脂。**沾有油脂或油的手柄会发生打滑，可能会造成机器失控。
- **仅限用于切割木材。不得将链锯用于其他用途。例如：不得将链锯用于切割塑料、砖石或非木质建筑材料。**将链锯用于非指定用途会导致危险情况发生。
- **我们强烈建议第一次操作链锯的使用者首先在锯木架或支架上练习锯木。**

反冲的原因和操作员预防措施

当导板前部或尖部接触物体时，或当木材裹住锯链并将其夹在切口时，有可能出现反冲现象。在某些情况下，尖部接触可能造成强烈的反向作用，导板会朝向操作员，向上向后反冲。沿导板顶部夹住锯链可能使导板向操作员快速推回来。任何一种反作用都有可能造成链锯失控，进而导致严重的人身伤害。请勿完全依赖链锯自带的安全装置。作为链锯使用者，您应采取多项措施来保证切割操作不会造成事故或人身伤害。反冲是工具误用和/或不正确的操作步骤或条件造成的，可通过采取以下适当措施加以避免：

- **将大拇指与其他手指环绕链锯手柄将其握紧，身体和手臂保持正确的姿势，以控制反冲力。**采取适当的措施后，操作员便可以控制反冲力。切勿松开链锯！
- **请勿距离过远，切割高度切勿超过肩膀高度。**这有助于防止意外的尖部接触，能在出现意外时更好地控制链锯。
- **只能使用制造商指定的备用导板和锯链。**不合适的备用导板和锯链可能引起锯链断裂、导板反冲。
- **遵从制造商提供的锯链修磨和维护说明。**减小深度规高度会导致反冲增加。

妥善保管这些说明资料。

一般安全须知



警告： 请在使用该产品前阅读下面的警告说明。

- **如果粗心大意或使用不当，本产品可能会成为危险的工具。**这可能会对操作员或其他人造成严重伤害或死亡。因此阅读并理解本《操作手册》的内容十分重要。

- 未经制造商批准，请勿改动本产品。请勿使用已被他人改动过的本产品，并务必使用原装附件。未经制造商批准的改动可能会对操作员或其他人造成严重伤害或死亡。
- 长期吸入锯链油雾及锯末可能会导致健康问题。
- 本产品在工作期间会产生电磁场。电磁场在某些情况下会干扰有源或无源医疗植入体。为了减少严重伤害或死亡风险，我们建议使用医疗植入体的人员在操作本产品之前先咨询医生以及医疗植入体制造商。

操作安全须知



警告： 请在使用本产品前阅读下面的警告说明。

- 本说明书中的信息不能取代专业知识和经验。如果您感觉所在场合不安全，请关停产品。请向您的保养代理商或专业的链锯操作员咨询。不要尝试任何没有把握的任务！
- 如果您对本产品的操作存有疑问，请咨询保养代理商或 Husqvarna。我们可以为您提供有关如何有效和安全地操作产品的信息。如有可能，请参加关于链锯操作的培训课程。您的保养代理商、林业学校或图书馆可提供有关可用培训资料与课程的信息。
- 使用本产品之前，您必须先了解反弹的影响以及如何避免造成反弹。请参阅反弹信息在第 181 页上和有关反冲的常见问题在第 180 页上以了解相关说明。
- 请勿使用存在故障的产品、电池或电池充电器。
- 请勿触碰转动中的锯链。这可能会导致严重伤害或死亡。
- 如果感到劳累、服用了酒精、毒品、药物或任何可能对视力、警惕性、协调能力或判断力有负面影响的东西，切勿使用本产品。
- 在恶劣天气下工作容易让人疲倦，往往会带来额外风险。由于恶劣的天气条件会带来额外的风险，所以不建议在浓雾、大雨、强风、严寒、雷电等天气条件下使用机器。
- 除非已正确安装导板、锯链及所有护罩，否则请勿启动本产品。如果不遵守这一规定，驱动链轮可能会松脱并造成严重伤害。请参阅安装在第 179 页上以了解有关说明。(图 22)
- 观察四周。确保不存在人或动物接触或影响您操控产品的风险。(图 23)
- 切勿让孩童使用或接近产品。本产品容易启动，如果没有对儿童进行充分的看管，他们可能会使本产品启动。这意味着有可能造成严重的伤害。
- 如果不能始终监视本产品或要离开本产品一段时间，请取出电池。
- 您必须站稳，以便完全控制本产品。如果您在梯子上或树上，请勿使用本产品。如果您不处在稳定的地面上，请勿使用本产品。(图 24)
- 如果您不小心，那么发生反冲的风险就会增加。如果导板的反冲区意外接触树枝、树木或其他物体，有可能发生反冲。(图 25)
- 请勿单手握住产品。单手无法安全控制本产品。
- 不得在高于肩膀高度的位置使用本产品，不要尝试用导板端头进行切割。(图 26)

- 如果无法在发生意外情况时获得帮助，请勿使用本产品。
- 移动本产品前，请先关停产品并启动链条制动。握住本产品，并保持导板和锯链朝后。无论距离有多远，在搬运本产品之前应首先在导板上安装运输护板。
- 将本产品放在地面上时，请启动链条制动，并使产品始终在您的视野范围内。无论时间长短，在离开本产品之前，先关停产品并取出电池。
- 存在木屑卡在驱动系统中的风险。这会导致锯链卡住。在进行清洁之前，请先停止产品运行并取出电池。
- 确保您可以安全地四处走动。检查您周围的环境和地形，如树根、岩石、树枝、沟渠等障碍物。在斜坡上作业时请小心谨慎。
- 如果您使用不正确或未经正确打磨的切割设备进行切割，那么产生的振动水平会增大。与切割软木（如针叶树）相比，切割硬木（如阔叶树）会产生更强烈的振动。(图 27)
- 血液循环不佳的人受到过度振动时，可能会导致血液循环系统或神经受损。如果您因过度振动而引起以下症状，请咨询医生。例如：麻痹、感觉麻木、发痒、刺痛、疼痛、体力缺乏、肤色或身体状况发生变化。这些症状通常发生在手指、手或手腕上，在低温情况下会加剧。
- 在任何超出您能力范围的情况下，请不要使用本产品。
- 我们无法详尽列出您在使用本产品时可能遇到的所有情况。请务必多加小心，并运用常识来判断。(图 28)

个人防护装备



警告： 请在使用本产品前阅读下面的警告说明。

(图 29)

- 在大多数的链锯事故中链锯都与操作员发生了接触。操作过程中，您必须使用经批准的个人防护装备。个人防护装备不能完全避免受伤，但当意外发生时可以降低伤害程度。有关使用何种装备的建议，请咨询您的保养代理商。
- 工作服必须贴身且不会限制您的动作。定期检查个人防护装备的状况。
- 请使用获得批准的保护头盔。
- 请使用获得批准的听觉保护设备。长期接触噪音可能会导致永久性听力损伤。
- 为降低抛掷物体导致伤害的风险，请使用护目镜或防护面罩。本产品可能会强力抛出木屑、小木块等物体。这会导致严重的人身伤害，尤其是眼部伤害。
- 请戴上链锯防护手套。
- 请穿上链锯防护裤子。
- 穿上带链锯防护功能、钢制脚趾防护与防滑鞋底的靴子。
- 务必随身携带急救箱。
- 产生火花的风险。在附近备好灭火工具和铲子，以防造成森林火灾。

产品上的安全装置



警告： 请在使用本产品前阅读下面的警告说明。

- 切勿在安全装置有故障的情况下使用产品。
- 定期检查安全装置。请参阅 *维护和检查产品上的安全装置* 在第 184 页上。
- 如果安全装置有缺陷，请联系您的 Husqvarna 保养代理商。

键盘

如果链制动器已接合或存在过载风险，警告指示灯会闪烁。过载保护会临时停止产品运行，在温度恢复之前您不能使用本产品。如果指示灯常亮，请咨询您的保养代理商。(图 30)

自动停机功能

本产品具有自动停机功能，如果一分钟内未使用本产品，那么该功能会自动停止产品运行。

链制动器与前护手板

您的产品配有一个链制动器，能在出现反弹时停住锯链。链制动器可降低事故风险，但只有您才能够防止事故发生。(图 31)



警告： 请勿在有反冲风险的情况下接合链制动器。使用产品时要特别小心，确保导板的反冲区不会接触任何物体。

(图 32)

链制动器 (A) 可通过手动方式 (用您的左手) 接合或者由惯性分离装置自动接合。将前护手 (B) 向前推动，即可手动启动链条制动。该动作可启动用于停止驱动链轮的弹簧机构。(图 33)

链制动器的接合方式与反弹力和本产品的位置有关。如果在反弹区离您最远时出现强烈反弹，则可由惯性分离装置接合链制动器。如果反弹很小或者反弹区离您较近，则可用左手接合链制动器。(图 34)

启动产品及短距离移动时，可将链制动器作为停机制动器。这可降低您或您附近的人接触锯链的风险。(图 35)

将前护手向后拉动可分离链制动器。(图 36)

反冲可能会突然出现并且作用强烈。大多数的反冲幅度较小，并不一定是会接合链制动器。如果在使用产品时出现反弹，请牢牢握住手柄，切勿放手。(图 37)

如果您放开前手柄，前护手也会降低接触锯链的风险。(图 38)

处于伐木位置时，无法手动接合链制动器。处于该位置时，只能通过惯性分离装置接合链制动器。(图 39)

开关扳机锁

开关扳机锁用于防止意外操作开关扳机。如果您用手握住手柄并按下开关扳机锁 (A)，它将会释放开关扳机 (B)。

松开手柄后，开关扳机和开关扳机锁都会返回原位。(图 40)

链限制器

链限制器可在锯链断裂或变松时限制其甩出。如果锯链张紧度正确，则风险会降低。对导板和锯链进行正确维护也可降低风险。请参阅 *张紧锯链* 在第 186 页上和 *维护* 在第 183 页上以了解相关说明。(图 41)

右手护板

如果锯链断裂或松动，右手护板会起到保护您的手的作用。当您使用本产品时，它还可以防止受到树枝和枝桠的干扰。(图 42)

电池安全



警告： 请在使用该产品前阅读下面的警告说明。

- 仅使用我们为产品推荐的 BLi 电池。电池通过软件进行加密。
- 仅为 Husqvarna 相关产品使用 BLi 电池作为可充电电源。为避免伤害，请勿用电池为其他装置供电。
- 有发生电击的危险。请勿将电池端子连接到钥匙、螺钉或其他金属上。这会导致电池短路。
- 请勿使用不可充电的电池。
- 请勿将异物放入电池的导气槽中。
- 使电池远离阳光、热量或明火。电池可能导致烧伤和/或化学烧伤。
- 使电池远离雨水和潮湿条件。
- 使电池远离微波和高压条件。
- 请勿尝试拆卸或破坏电池。
- 请勿使电池酸液接触您的皮肤。电池酸液可能导致皮肤受伤、腐蚀和烧伤。如有电池酸液入眼，请勿揉搓，用清水冲洗至少 15 分钟。如果电池酸液接触您的皮肤，必须用大量清水和肥皂清洗皮肤。获取医疗救护。
- 在 -10 °C (14 °F) 至 40 °C (104 °F) 之间的温度下使用电池。
- 切勿用水清洁电池或充电器。请参阅 *检查电池和电池舱* 在第 185 页上。
- 切勿使用存在缺陷或损坏的电池。
- 电池在存放时应远离金属物体，如钉子、螺钉或珠宝。
- 使电池远离儿童。

充电器安全性



警告： 请在使用本产品前阅读下面的警告说明。

- 如果未遵守安全须知，则有发生电击或短路的危险。
- 使用状况完好且已接地的许可电源插座。

- 除了为您提供的电池充电器之外，请勿使用其他充电器。当您为 QC80 / 40-C80 备用电池充电时，仅使用 BLi 充电器。
- 切勿尝试拆卸电池充电器。
- 切勿使用存在缺陷或损坏的电池充电器。
- 切勿用电源线提起电池充电器。要从电源插座断开电池充电器，请拔出插头。切勿拽拉电源线。
- 让所有电线和延长电线远离水、油和锋利的边沿。确保电线不会夹在门、篱笆或类似物体之间。
- 切勿在易燃材料或可能导致腐蚀的材料附近使用电池充电器。确保未覆盖电池充电器。如果出现冒烟或着火，拔出电池充电器插头。
- 仅在室内空气流通较好且远离日光的位置为电池充电。请勿在室外为电池充电。请勿在潮湿条件下为电池充电。
- 仅在 5 °C (41 °F) 至 40 °C (104 °F) 之间的温度下使用电池充电器。在空气流通较好、干燥且远离灰尘的环境下使用充电器。
- 请勿将异物放置在电池的冷却槽中。
- 不得将电池充电器端子连接到金属物体上，否则会使电池充电器短路。
- 使用获得批准的完好墙壁插座。

维护安全须知



警告： 请在维护该产品前阅读下面的警告说明。

- 在维护前请取出电池，其他情况如检查或装配产品时，也需取出电池。
- 操作人员只能进行本说明书中介绍的维修和保养工作。更大范围的维修和保养请求助您的保养代理商。

- 切勿用水清洁电池或充电器。强力洗涤剂可能导致塑料损坏。
- 如果您不进行维护，可能会缩短产品的生命周期，并增加发生意外的风险。
- 对于所有的保养和维修工作，有必要进行专门的培训，尤其是有关产品上的安全装置。如果在您维护之后，本说明书中的检查并未全部获得批准，请求助于您的保养代理商。我们将保证为您的产品提供专业的维修和保养。
- 请仅使用原厂备件。

切割设备一般安全须知



警告： 请在使用本产品前阅读下面的警告说明。

- 仅使用我们所建议的导板/锯链组合和锉削设备。有关说明，请参阅 *附件在第 189 页上*。
- 使用或维护锯链时，请戴上防护手套。静止的锯链也可能导致伤害。
- 使锯齿始终保持正确的锋利度。请遵守相关说明进行操作并使用建议的锉规。损坏或锋利度不正确的锯链会增加发生意外的风险。(图 43)
- 保持正确的深度规设置。请遵守相关说明进行操作并使用建议的深度规设置。如果深度规设置过大会增加反冲危险。(图 44)
- 确保锯链具有正确的张紧度。如果锯链未紧靠在导板上，锯链可能会脱轨。锯链张紧度不正确会导致导板、锯链和驱动链轮的磨损风险增大。请参阅 *张紧锯链在第 186 页上*。(图 45)
- 对切割设备进行定期维护并确保正确润滑。如果锯链未正确润滑，则导板、锯链和锯链驱动链轮的磨损风险会增加。(图 46)

安装

引言



警告： 请先仔细阅读和充分理解安全须知章节，再安装产品。

安装导板和锯链



警告： 在对产品进行组装或维护之前，请务必先拆下电池。

1. 分离链制动器。(图 47)
2. 拧松旋钮并拆下驱动链轮罩(链条制动器)和运输护板(A)。(图 48)

3. 将导板装在导板螺栓顶部。将导板定位到最后端位置。将锯链提到驱动链轮上方，使其卡入导板槽内。从导板的顶部边缘开始操作。(图 49)
4. 确保切割链的刀刃在导板顶部边缘上面朝前方。
5. 安装驱动链轮罩，将锯链张紧螺钉插入导板孔内。
6. 确保锯链的驱动链节正确安装于驱动链轮上。
7. 确保锯链正确卡入导板槽内。
8. 拉紧锯链。请参阅 *张紧锯链在第 186 页上* 以了解有关说明。

安装插木齿

要安装插木齿，请咨询您的保养代理商。

操作

引言



警告：请先仔细阅读并充分理解安全须知章节，再使用产品。

在使用产品前进行功能检查

1. 检查链条制动 (A)，确保其运行正常且未损坏。
2. 检查后部右手护板 (B)，确保其未损坏。
3. 检查开关扳机和开关扳机锁 (C)，确保其正常工作且未损坏。
4. 检查键盘 (D)，确保其正常工作。
5. 确保手柄 (E) 上没有油。
6. 检查以确保所有部件均正确固定且未损坏或缺失。
7. 检查阻链爪 (F)，确保其安装正确。
8. 检查链条张紧 (G)。
9. 为电池 (H) 充电并确保将其正确地安装到产品上。
10. 确保松开开关扳机时锯链停止转动。(图 50)

锯链油

Husqvarna 所有的锯链均配有自动锯链润滑系统。在某些型号上，还可以调节锯链油的流量。

选择锯链油时需考虑以下事项：

(图 51)

- 油箱中的油量可用时间大约相当于电池充电三次。这仅适用于使用正确的锯链油的情况。如果锯链油过稀，则可用时间会相应地缩短。
- 锯链油必须呈现良好的锯链附着性能，并且在炎热的夏季和寒冷的冬季也应保持其流动性。
- 使用正确等级的锯链油（适当黏度范围），以适合相应的气温。在低于 0°C (32°F) 的温度条件下，有些锯链油会变得过稠。这会导致油泵过载，进而损坏油泵部件。
- 使用建议的切割设备。过长的导板将使用更多的锯链油。
- 选择锯链油时，请咨询您的保养代理商。



警告：不得使用废油！废油对您和环境存在危害。废油还会导致油泵、导板和锯链损坏。



警告：如果切割设备润滑不充分，则可能会导致锯链断裂。这可能会导致操作员受到严重伤害或死亡。



小心：使用植物基锯链油时，在长期存放之前，请先清洁导板上的槽和锯链。否则将

存在锯链氧化的风险，这会导致锯链变僵硬以及导板顶端链轮变得卡滞。

有关反冲的常见问题

- **当发生反冲时，我的手是否一定会接合链制动器？**

否。需要用一些力将前护手向前推才会接合链制动器。如果用力不够，链制动器将不会接合。在作业期间，您还必须用双手牢牢地握住产品的手柄。如果出现反冲现象，链制动器无法在锯链碰到您之前停止锯链转动。另外，在某些位置，您的手无法接触到前护手以接合链制动器。

- **当发生反冲时，惯性分离装置是否一定会接合链制动器？**

否。首先，链制动器必须工作正常。请参阅 *维护* 在第 183 页上以了解有关如何检查链制动器的说明。建议您在每次使用产品之前均进行该项检查。其次，反冲击力必须足够大以接合链制动器。如果链制动器过于灵敏，则在粗加工操作期间可能会接合。

- **当发生反冲时，链制动器是否一定能保护我不受伤？**

否。链制动器必须正确工作才能提供保护。另外，在反冲过程中，链制动器必须接合才能停止锯链转动。如果您靠近导板，则链制动器可能来不及在锯链撞到您之前停止锯链转动。



警告：只有您本人以及正确的作业技巧才能防止发生反冲。

连接电池充电器

1. 请将电池充电器连接至具有标牌上所示电压和频率的电源。
2. 将电源插头插在接地插座中。

注意：电池温度超过 50 °C/122 °F 时将不会充电。如果温度超过 50 °C/122 °F，电池充电器将使电池冷却。

为电池充电

注意：如果这是您第一次使用，请为电池充电。新电池仅充电至 30%。

1. 将电池连接电池充电器。(图 52)
2. 确保电池充电器上的绿色充电灯亮起。这表示电池与电池充电器正确连接。(图 53)
3. 当电池上的所有 LED 灯亮起时，电池充满电。(图 54)
4. 要从电源插座断开电池充电器，请拔出插头。切勿拽拉电缆。
5. 将电池与电池充电器断开。

注意： 有关更多信息，请参阅电池和电池充电器手册。

启动产品

1. 检查开关扳机和开关扳机锁。请参阅 *检查开关扳机锁* 在第 184 页上。
2. 将前护手向前推动以接合链制动器。(图 38)
3. 将电池放入电池座中。(图 55)
4. 按压电池的下部，直至听到咔嚓声。



小心： 如果无法轻松地将电池移入电池座，则表明安装不正确。

(图 56)

5. 按住启动/停止按钮，直至绿色 LED 灯亮起。(图 57)

使用 SavE 功能

本产品具有节能功能 (SavE)。SavE 功能可降低锯链速度并使电池的工作时间最长。

注意： SavE 功能不会降低产品的切割功率。

1. 按下键盘上的 SavE 按钮。
2. 确保绿色 LED 亮起。
3. 再次按下 SavE 按钮可停用该功能。绿色 LED 会熄灭。(图 58)

停止产品运行

1. 按住键盘上的启动/停止按钮，直至绿色 LED 灯熄灭。(图 57)
2. 拉出电池并按下电池释放按钮，以将电池从电池座中取出。(图 59)



警告： 在不使用产品或无法始终监视产品的情况下，请取下电池。这可以防止产品意外启动。

反弹信息



警告： 反弹可能会对操作员或其他人造成严重伤害或死亡。要降低风险，您必须知道反弹原因以及如何防止反弹。

只有当导板反弹区接触物体时才会出现反弹现象。反弹可能会突然发生，而且会产生很大的力量，将产品抛向操作员。(图 60)

反弹现象始终出现在导板的切割面。通常，产品会被抛向操作员，但也可能会朝不同方向移动。发生反弹时，产品朝哪个方向移动取决于您使用产品的方式。(图 61)

只有当导板的反弹区接触物体时才会发生反弹。切勿让反弹区接触物体。(图 60)

较小的导板端头半径可降低反弹力。

使用低反弹锯链可降低反弹的影响。切勿让反弹区接触物体。



警告： 任何锯链都不可能完全避免反弹。务必遵守相关说明。

使用切割技巧



警告： 切割时应用满功率，并在每次切割后降低至怠速状态。



小心： 切勿使电机过长时间空载运转。这可能会导致损坏电机。

1. 将树干放在锯木架或滚木上。(图 62)



警告： 切勿切割成堆的树干。这会增加反弹危险，从而可能会导致严重伤害或死亡。

2. 将切割后的木块从工作区内移开。



警告： 工作区内的切割后木材会增加反弹危险，并且有可能使您失去平衡。

在地面上切割树干

1. 借助拉动冲击力切断树干。保持满功率，但要时刻提防可能突然发生意外情况。(图 63)



警告： 在切割完切口时确保锯链不会接触地面。

2. 切入树干至大约 $\frac{1}{3}$ 的位置，然后停止。转动树干，然后从另一侧完成切割。(图 64)

切割只有一端受到支撑的树干



警告： 确保树干在切割过程中不会断裂。请遵守以下说明。

(图 65)

1. 借助推动冲击力切入树干至大约 $\frac{1}{3}$ 的位置。
2. 借助拉动冲击力切割树干，直到两个切口贯通。(图 66)

切割两端均受到支撑的树干



警告： 确保锯链在切割过程中不会被卡在树干中。请遵守以下说明。

(图 67)

1. 借助拉动冲击力切入树干至大约 $\frac{1}{3}$ 的位置。

2. 借助推动冲力切割树干的剩余部分，直至切断。(图 68)



警告：如果链锯被卡在树干中，必须停止电机。用杠杆将切口打开，然后取出本产品。切勿尝试用手拉出本产品。如果本产品突然被抽出，则有可能导致伤害。

使用打枝技巧

注意：对于粗树枝，需要使用切割技巧。请参阅 *使用切割技巧* 在第 181 页上。



警告：在使用打枝技巧时存在很高的事故风险。请参阅 *反弹信息* 在第 181 页上了解关于如何防止反弹的说明。



警告：逐个切割树枝。清除小树枝时请小心，不要切割灌木或同时切割许多的小树枝。小树枝有可能卷入链锯中，妨碍本产品的安全操作。

注意：必要时逐段切割树枝。(图 69)

- 清除树干右侧的树枝。
 - 使导板保持在树干的右侧，并将本产品架在树干上。
 - 根据树枝的张力选择适当的切割技巧。(图 70)



警告：如果您不确定该如何切割树枝，请在继续作业前咨询专业的链锯操作员。

- 清除树干顶部的树枝。
 - 将本产品架在树干上，同时使导板沿着树干移动。
 - 借助推动冲力进行切割。(图 71)
- 清除树干左侧的树枝。
 - 根据树枝的张力选择适当的切割技巧。(图 72)



警告：如果您不确定该如何切割树枝，请在继续作业前咨询专业的链锯操作员。

请参阅 *切割张紧树木与树枝* 在第 183 页上了解关于如何切割存在张力的树枝的说明。

使用伐木技巧



警告：您必须拥有伐木经验。如果可能，请参加链锯操作培训课程。请向有经验的操作员咨询，学习更多的知识。

保持安全距离

- 确保您周围的人员与树木保持至少 2 1/2 树木长度的安全距离。(图 73)
- 在伐木前或伐木期间必须确保没有人逗留在此危险区内。(图 74)

计算倒落方向

- 检查树木需要朝哪个方向倒落。目的是使树木倒落在便于您进行打枝与横切的位置。同样重要的是，您需要能够双脚站稳并且可以安全地移动。



警告：如果使树木朝其自然方向倒落很危险或无法这样做，那么要使其倒向别的方向。

- 检查树木的自然倒落方向。例如树木的倾斜和弯曲情况、风向、树枝的位置和积雪的重量。
- 检查四周是否存在障碍物，例如其他树木、电线、道路和/或建筑物。
- 查看树干上是否有受损和腐蚀的迹象。



警告：树干腐蚀可能意味着风险，即在您完成切割前树木就会倒落。

- 确保树木没有受损或枯死的树枝，否则它们会在树木倒落过程中折断并砸中您。
- 请勿使树木落向另一颗直立的树木。搬离受困树木是一项危险的工作，发生事故的风险很高。请参阅 *搬离受困树木* 在第 183 页上。(图 75)



警告：在危险的采伐作业期间，当锯割操作结束后应立即将听觉保护设备摘下。要保证能听到声音与警告信号，这一点很重要。

清理树干与准备退路

切断肩膀高度以下的所有树枝。

- 借助拉动冲力从上向下进行切割。确保树木位于您与本产品之间。(图 76)
- 清除树木周围工作区域内的下层灌木丛。清除工作区域内所有的切断材料。
- 检查工作区域内是否存在障碍物，例如石头、树枝和坑洞。当树木开始倒落时您必须有一条畅通无阻的退路。您的退路必须与树木的倒落方向成大约 135 度的夹角。

- 危险区域
- 退路
- 倒落方向

(图 77)

砍伐树木

Husqvarna 建议您在伐木时先制作方向切口，然后再使用安全角方法。安全角方法可以帮助您制作一个正确的留衔并控制倒落方向。



警告：切勿砍伐直径超过两倍导板长度的树木。要砍伐这种大树，您必须接受特殊的培训。

锯出方向切口

- 制作方向切口制作 1/4 树木直径大小的方向切口。在顶切与底切之间制作 45° 的夹角。
 - 首先制作顶切。使本产品上的倒落方向标记 (A) 与树木的倒落方向 (B) 对准。站在本产品后面，并使树木位于您的右侧。借助拉动冲力进行切割。
 - 制作底切。确保底切的末端与顶切的末端处于同一个点。(图 78)
- 确保方向切口线完全水平，并与倒落方向成直角 (90°)。方向切口线穿过两个方向切口相交的点。(图 79)

制作倒落切口

注意：在树上与方向切口相反的一侧制作倒落切口。

- 在底部方向切口上方大约 3-5 厘米/1.5-2 英寸处制作倒落切口。切口必须完全水平。(图 80)
- 如果您有插木齿，请将其放在留衔后面。
- 借助拉动冲力切入，应用满功率，然后将锯链/导板缓慢地推入树中。确保树木不会朝不需要的方向倒下。
- 当切割有准确的深度时，将楔形块或撬杆打入切口。(图 81)
- 完成与方向切口线平行的倒落切口。确保它们之间的距离至少是树干直径的 1/10。未切割的树干部分就是留衔。留衔控制倒落方向。(图 82)



警告：如果没有留衔或留衔太薄的话，您就不能控制倒落方向。如果您没有正确地制作方向切口和倒落切口，那么结果也同样如此。

(图 83)

- 此时，树木将依靠自身的力量或借助楔形块或撬杆的帮助倒落。(图 84)

注意：使用长度大于树木直径的导板。这可以帮助您分别通过一次锯切就制作出倒落切口和方向切口。请参阅

附件在第 189 页上，了解我们为您的产品推荐的导板长度。

(图 85)

搬离受困树木



警告：搬离受困树木是一项很危险的工作，发生事故的风险性很高。远离危险区，切勿尝试伐倒受困树木。

(图 86)

最安全的方法是使用以下一种绞盘：

- 拖拉机车载式 (图 87)
- 便携式 (图 88)

切割张紧树木与树枝

- 查明树木或树枝的哪一侧存在张力。
- 查明最大张力点位于何处。(图 89)
- 检查哪种方法是最安全的释放张力的方法。

注意：在一些情况下，唯一安全的方法是使用绞盘，而不是本产品。

- 找到在张力被释放时您不会被树木或树枝击中的位置。(图 90)
- 进行一次或多次具有足够深度的切割，使张力降低。在最大张力点处或附近进行切割。使树木或树枝在最大张力点处断裂。(图 91)



警告：不得直接切断张紧的树木或树枝。



警告：切割处于张紧状态的树木时，务必格外小心。在您切割树木之前或之后，树木可能发生快速移动，这会对您造成危险。如果您所处的位置不正确或切割方法错误，那么有可能受到严重伤害。

- 如果您必须要切断树木/树枝，那么应制作 2 至 3 个切口，并且切口之间应相距 1 in，深度为 2 in。(图 92)
- 然后更深处切入树木，直到树木/树枝弯折并使张力得到释放。(图 93)
- 在张力被释放后，从弯折处的对侧切断树木/树枝。

维护

引言



警告：请仔细阅读和充分理解安全须知章节的内容，再对产品执行维护作业。

维护时间表



警告：在进行维护前请取出电池。

以下是本产品必要维护事项列表。有关更多信息，请参阅
维护在第 183 页上。

| 维护 | 使用前 | 每周 | 每月 |
|---|-----|----|----|
| 清洁产品的外部。 | X | | |
| 确保开关扳机和开关扳机锁的安全功能正常。 | X | | |
| 清洁链制动器，并确保其正常运行。确保链限制器未损坏。必要时进行更换。 | X | | |
| 转动导板，以确保磨损更均匀。确保导板中的润滑孔未堵塞。清洁导板槽。 | X | | |
| 确保锯齿和锯齿防护罩没有裂缝且未损坏。如果锯齿和锯齿防护罩出现裂缝或受过撞击，请进行更换。 | X | | |
| 确保导板和锯链获得充分润滑。 | X | | |
| 检查锯链。查看其是否出现裂缝并确保锯链没有显得僵硬或发生异常磨损。必要时更换。 | X | | |
| 磨利锯链。检查其张紧度和状况。检查驱动链轮是否磨损，必要时进行更换。 | X | | |
| 清洁产品的进气口。 | X | | |
| 确保螺丝和螺母均已上紧。 | X | | |
| 确保键盘工作正常且未损坏。 | X | | |
| 用锉刀锉除导板边缘处的毛刺。 | | X | |
| 检查电池与产品之间的连接。检查电池与充电器之间的连接。 | | | X |
| 排空并清洁机油箱。 | | | X |
| 用压缩空气轻轻吹拭产品和电池冷却槽。 | | | X |

维护和检查产品上的安全装置

检查前护手

定期对前护手和惯性制动器分离装置进行检查。

1. 确保前护手未损坏，并且没有裂缝之类的明显缺陷。(图 94)
2. 确保前护手可自由移动且已安全连接至产品。(图 95)
3. 关闭电机后将本产品放在树桩或其他稳定表面上。
4. 握住后手柄，并松开前手柄。使本产品落在树桩上。(图 96)
5. 确保当导板撞击树桩时链条制动启动。

检查制动器扳机

1. 将本产品放置在稳定的地面上，然后将其启动。请参阅 *引言* 在第 180 页上。



警告： 确保锯链不会接触地面或其他物体。

2. 用大拇指和其他手指握住手柄上，并牢牢把住本产品。(图 37)
3. 应用满功率，并倾斜左腕顶住前护手，以启动链条制动。锯链必须立即停止。(图 97)



警告： 请勿松开前手柄。

检查开关扳机锁

1. 确保开关扳机和开关扳机锁能自由移动，并且复位弹簧工作正常。(图 98)
2. 按下开关扳机锁，并确保松开手后其会返回至初始位置。(图 99)
3. 确保在开关扳机锁松开时开关扳机锁止在怠速位置。(图 100)
4. 启动产品，应用满功率。
5. 松开开关扳机，确保锯链停止转动并保持静止不动。如果锯链在开关扳机处于怠速位置时转动，请咨询您的保养代理商。

检查链限制器

1. 确保链限制器未损坏。
2. 确保链限制器牢固并且固定在产品机身上。(图 41)

检查键盘情况

1. 启动产品。请参阅 *操作* 在第 180 页上
2. 再次按启动/停止按钮。

3. 确保按住按钮时产品停止运转。绿色 LED 会熄灭。(图 57)

检查电池和电池舱

1. 用软刷清洁电池和电池舱。(图 101)
2. 确保冷却槽和电池接头均保持洁净。
3. 确保电池未损坏，并且没有裂缝之类的其他缺陷。(图 102)

检查电池充电器

1. 确保电池充电器和电源线未损坏。检查是否有裂缝和其他缺陷。

清洁冷却系统

本产品配有冷却系统，可使产品尽量保持较低的温度。

冷却系统包括产品左侧的进气口和电机上的风扇。

1. 用刷子每周清洁一次冷却系统，必要时请更频繁地进行清洁。(图 103)
2. 确保冷却系统洁净且未堵塞。



小心：冷却系统变脏或堵塞可能会导致产品变得过热。这会导致活塞和气缸损坏。

磨利锯链

有关导板和锯链的信息



警告：使用或维护锯链时，请戴上防护手套。静止的锯链也可能导致伤害。

使用 Husqvarna 推荐的导板和锯链组合更换磨损或损坏的导板或锯链。这对于确保产品的安全功能是非常必要的。要查看我们推荐的备用导板和锯链组合列表，请参阅附件在第 189 页上。

- 导板长度，in/cm。有关导板长度的信息通常可以在导板后端找到。(图 104)
- 导板顶端链轮上的齿数 (T)。(图 105)
- 锯链节距 (in)，即锯链驱动链节的间距，必须与导板顶端驱动链轮齿与驱动链轮之间的距离一致。(图 106)
- 驱动链节的数量。驱动链节的数量由导板的类型确定。(图 107)
- 导板槽宽度 (in/mm)。导板槽宽度必须与锯链驱动链节的宽度相同。(图 108)
- 锯链油孔与锯链张紧器孔。导板必须与产品匹配。(图 109)
- 驱动链节宽度 (mm/in)(图 110)

有关如何磨利切割齿的一般信息

请勿使用钝化的锯链。当锯链钝化时，您必须施加更大的压力才能使导板穿过木头。如果锯链严重钝化，则不会出现木片，而是锯末。

锋利的锯链会很容易地穿过木头，产生的小木片会长且厚。

切割齿 (A) 和深度规 (B) 共同构成锯链的切割部分，即锯齿。两者之间的高度差决定切割深度 (深度规设置)。(图 111)

磨利切割齿时，需要考虑以下因素：

- 锉削角。(图 112)
- 切割角。(图 113)
- 锉刀位置。(图 114)
- 圆锉直径。(图 115)

如果不使用适合的设备，则很难正确磨利锯链。使用 Husqvarna 锉规。这将有助于保持最大锯切性能并将反冲危险降至最低。



警告：如果不遵守磨利说明，会增加反冲风险。

注意：请参阅磨利切割齿在第 185 页上以了解有关磨利锯链的信息。

磨利切割齿

1. 用圆锉和锉规磨利切割齿。(图 116)

注意：请参阅附件在第 189 页上以了解 Husqvarna 针对您的锯链所推荐的锉刀和锉规的相关信息。

2. 将锉规正确应用于切割齿。请参阅锉规随附的说明。
3. 从切割齿内侧向外移出锉刀。在拉回行程中减小压力。(图 117)
4. 去除所有锯齿一侧的锉屑。
5. 转动产品，去除另一侧的锉屑。
6. 确保所有锯齿长度相同。

有关如何调整深度规设置的一般信息

磨利切割齿 (A) 时，深度规设置 (C) 会减小。为保持最大锯切性能，您必须清除深度规 (B) 上的锉屑以获得推荐的深度规设置。有关如何获得正确的锯链深度规设置的说明，请参阅附件在第 189 页上。

(图 118)



警告：如果深度规设置过大，那么发生反冲的风险会增加！

调节深度规设置

在调整深度规设置或磨利切割齿之前，请参阅磨利切割齿在第 185 页上以了解相关说明。建议您每磨利切割齿三次之后调整一次深度规设置。

我们建议您使用我们的深度规工具以获得正确的深度规设置与深度规斜面。

(图 119)

1. 用扁锉和深度规工具来调整深度规设置。请仅使用 Husqvarna 深度规附件来获得正确的深度规设置与深度规斜面。
2. 将深度规工具置于锯链上。

注意：有关如何使用工具的更多信息，请查看深度规工具的包装。

3. 使用扁锉将从深度规工具中凸出的深度规尖端锉除。(图 120)

张紧锯链



警告：张紧度不正确的锯链可能会从导板上脱落，从而导致严重伤害或死亡。

使用锯链的次数越多，锯链会变得越长。定期调整锯链很重要。

每次添加锯链油时都要检查锯链张紧度。

注意：新锯链具有磨合期，在此期间您必须更加频繁地检查张紧度。

1. 向外翻开旋钮，直至其打开。(图 121)
2. 逆时针转动旋钮使驱动链轮罩松开。(图 122)
3. 转动链条张紧转轮，调整锯链的张力。锯链必须紧靠导板。(图 123)

注意：向下转动转轮 (+) 可增加张力，向上转动转轮 (-) 可减小张力。当您可以用手轻松转动锯链，但其紧靠导板时，说明锯链已正确拧紧。

4. 顺时针转动旋钮以拧紧导板旋钮。(图 124)
5. 向下扣紧旋钮以锁定张力。(图 125)

检查锯链润滑情况

每充电三次检查一次锯链润滑情况。

1. 启动产品并以 3/4 功率运行。将导板保持在浅色表面上方大约 20 厘米 (8 英寸) 处。
2. 如果锯链润滑良好，您在 1 分钟后可以在该表面上看到一条清晰的油线。(图 126)
3. 如果锯链润滑不佳，请执行以下检查。

- a) 检查导板内的油道，确保其未堵塞。必要时清洁。(图 127)
- b) 检查导板边缘的沟槽，确保其十分干净。必要时清洁。(图 128)
- c) 确保导板顶端链轮转动自如，并且导板顶端链轮内的润滑孔未堵塞。必要时进行清洁与润滑。(图 129)

4. 如果执行上述步骤后锯链润滑情况仍然不佳，请与您的保养代理商联系。

对锯链驱动链轮进行维修

驱动系统配有驱动链轮。

(图 130)

对锯链驱动链轮执行以下维护：

1. 定期检查驱动链轮的磨损程度。如果磨损过大，请更换锯链驱动链轮。
2. 更换锯链时，请更换驱动链轮。

润滑切割设备

1. 确保铆钉与链节没有裂缝且铆钉不松动。必要时进行更换。(图 131)
2. 确保锯链轻松弯曲。更换较硬的锯链。
3. 将现有锯链与新锯链进行比较，以检查铆钉与链节是否已磨损。
4. 当切割齿的最长部分小于 4 mm/0.16 in 时，则更换锯链。此外如果切割齿存在裂缝，也应更换锯链。(图 132)

检查导板

1. 确保油道未堵塞。必要时进行清洁。(图 127)
2. 检查导板边缘是否有毛刺。用锉刀去除毛刺。(图 133)
3. 清洁导板中的沟槽。(图 128)
4. 检查导板槽是否磨损。必要时请更换导板。(图 134)
5. 检查导板顶端是否粗糙或磨损严重。(图 135)
6. 确保导板顶端链轮转动自如，并且导板顶端链轮内的润滑孔未堵塞。必要时进行清洁与润滑。(图 129)
7. 每日转动导板，以延长其使用寿命。(图 136)

故障排除

故障检修计划表

表格 22：键盘

产品键盘上可能会显示的故障代码。

| 指示灯 | 可能的故障 | 可行操作 |
|------------|-----------------|----------------|
| 警告指示灯闪烁。 | 链制动器啮合。 | 将前护手拉回以松开链制动器。 |
| | 偏离工作温度。 | 使产品冷却。 |
| | 过载。切割锯片卡住。 | 切割锯片卡住。松开切割锯片。 |
| | 同时按下了开关扳机和启动按钮。 | 松开开关扳机，产品启动。 |
| 绿色启动指示灯闪烁。 | 电池电压低。 | 给电池充电。 |
| 警告指示灯亮起。 | 保养。 | 咨询您的保养代理商。 |

表格 23：电池

在充电期间排除电池和/或电池充电器的故障。

| 指示灯 | 可能的故障 | 可行操作 |
|----------|---------------|---|
| 警告指示灯闪烁。 | 电池放完电。 | 给电池充电。 |
| | 偏离工作温度。 | 应在温度介于 -10 °C/14°F 和 40°C/104°F 之间的环境中使用电池。 |
| | 过电压。 | 检查电源电压是否在产品标牌上的电压一致。 从电池充电器中取出电池。 |
| 警告指示灯亮起。 | 电池电压差过大 (1V)。 | 咨询您的保养代理商。 |

表格 24：电池充电器

| 指示灯 | 可能的故障 | 可行操作 |
|----------|---------|--|
| 警告指示灯闪烁。 | 偏离工作温度。 | 应在温度介于 5°C/41°F 和 40°C/104°F 之间的环境中使用电池。 |
| 警告指示灯亮起。 | | 咨询您的保养代理商。 |

运输、存放和废弃处理

运输及存放

- 随附的锂离子电池遵守危险品法律的要求。
- 请遵守商业运输在包装和标签方面的特殊要求，包括由第三方、运输代理等进行的商业运输。
- 在运送产品前，请与经过危险品专门培训的人员沟通。请遵守所有适用的国家法规。
- 在将电池放入包装中时，用胶带遮住裸露的触点。将电池牢牢固定在包装中，以防移动。
- 进行存放或运输之前请取下电池。
- 将电池和电池充电器放入干燥无霜的空间。
- 不要将电池存放在容易积聚静电的区域。严禁将电池存放在金属盒中。
- 电池存放温度应介于 5°C/41°F 至 25°C/77°F 之间，并避免阳光直射。
- 电池充电器存放温度应介于 5°C/41°F 至 45°C/113°F 之间，并避免阳光直射。
- 只能在 5°C/41°F 至 40°C/104°F 之间的环境温度条件下使用电池充电器。
- 在进行长期存储之前，将电池充电至 30% 至 50%。

- 将电池充电器存储在封闭、干燥的空间。
- 在存储期间使电池远离电池充电器。请勿使儿童和其他未获批准人员接触设备。将设备存放于可以锁闭的空间。
- 在长期存储本产品之前，应清洁产品并进行全面的保养。
- 在产品上使用运输护板，以防止产品在运输和存储期间造成伤害或损坏。
- 在运输期间固定好产品。

电池、电池充电器和产品的废弃处理

以下符号表示该产品不属于生活垃圾。请在回收站作为电气和电子设备进行回收。这将有助于避免对环境和人产生损害。

请与当地相关部门、生活垃圾服务机构或您的经销商沟通，了解更多信息。

(图 21)

注意： 产品或产品的包装上显示此符号。

技术参数

技术资料

| | |
|-------------------------------|----------------|
| | 120i |
| 平台 | CS100EU |
| 电机 | |
| 类型 | BLDC (无刷型) 36V |
| 特点 | |
| 低功耗模式 | savE |
| 润滑系统 | |
| 机油泵类型 | 自动 |
| 机油箱容量, 公升 | 0.20 |
| 重量 | |
| 链锯 (不包括电池、导板、锯链且锯链油的油箱为空), kg | 2.95 |
| 噪音排放 ²² | |
| 声功率级测量值, dB(A) | 98 |
| 声功率级保证值 L_{WA} , dB(A) | 101 |
| 声压级 ²³ | |
| 操作人员耳边的等效声压级, dB(A) | 88 |
| 振动水平 ²⁴ | 3.8 |
| 锯链/导板 | |
| 建议导板长度 (in/cm) | 12/30 |
| 可用切割长度 (in/cm) | 10/26 |
| 驱动轮类型/齿数 | 星形/6 |
| 最大链速/(savE) (m/s) | 11,5 (10) |

附件

导板和锯链组合

以下切割锯片的使用获得 Husqvarna 120i 的批准。

²² 环境噪音排放以声功率 (L_{WA}) 量测, 符合 EC 指令 2000/14/EC 的要求。

²³ 根据 ISO 22868 标准, 等效声压级计算为在不同作业条件下不同声压级的时间加权能量总值。等效声压级的典型统计离差为标准偏差 2,5 dB (A)。









²⁴ 标称振级值是指手柄上的最大振级值。振级的典型统计离差为 1.5 m/s。

| 导板 | | | | 锯链 | |
|---------|-----------|---------|--------|---------------|---------------|
| 长度 (in) | 链条节距 (in) | 量规 (mm) | 最大前部半径 | 类型 | 长度, 驱动链节 (数量) |
| 12 | 3/8 | 1.1 | 7T | Husqvarna H38 | 45 |

锉削设备和锉削角

如果不清楚您的产品上配备哪款锯链, 请咨询您的保养代理商。

使用 Husqvarna 锉规将为您提供正确的锉削角。我们建议您始终使用 Husqvarna 锉规来恢复锯链的锋利度。零件号请参见下表。

| | | | | | | | |
|---|---|---|---|---|---|---|---|
|  |  |  |  |  |  |  |  |
| 38 | 11/64 in/4.5 mm | 75° | 30° | 0° | 0.025 in/ 0.65 mm | 5056981-03 | 5795588-01 |

认可电池

仅使用本产品的 Husqvarna 原装 BLi 电池。

相应产品指定使用的电池

| 电池 | BLi20 | | BLi22 | |
|-----------|------------|---------|------------|---------------|
| | 锂离子电池 | | 锂离子电池 | |
| 类型 | | | | |
| 电池容量, Ah | 4.2 (VTC4) | 4 (HD2) | 4.2 (VTC4) | 4.0 (EVE 20P) |
| 电压, V | 36 | 36.5 | 36 | 36 |
| 重量, lb/kg | 2.6/1.2 | 2.6/1.2 | 2.6/1.2 | 2.6/1.2 |

相应产品指定使用的电池充电器

| 电池充电器 | QC80 | 40-C80 |
|---------------------|---------|---------|
| 电源电压 (V) | 100-240 | 100-240 |
| 频率, Hz | 50-60 | 50-60 |
| 功率 (W) | 100 | 72 |
| 输出电压 V d.c./Amps, A | 36/2 | 43/1.6 |

欧盟一致性声明

欧盟一致性声明

Husqvarna AB, SE-561 82 Huskvarna, Sweden, 电话: +46-36-146500, 谨此声明: 具有 2021 及之后的序列号 (年份同随后的序列号一起清楚地标注在铭牌上) 的电池驱动型链锯 Husqvarna 120i (CS100EU 平台) 符合以下欧洲理事会指令的要求, 我们对此负有唯一的责任:

- 2006 年 5 月 17 日“关于机械”的指令 **2006/42/EC**。
- 2014 年 2 月 26 日“关于电磁兼容性”的指令 **2014/30/EU**。
- 2011 年 6 月 8 日“关于限制使用某些有害物质”的指令 **2011/65/EU**
- 2000 年 5 月 8 日“关于环境噪音释放”的指导文件 **2000/14/EC**。

适用标准如下: **EN 60745-1:2009+A11:2010, EN 60745-2-13:2009+A1:2010, EN 55014-1:2006+A1:2009+A2:2011, EN 61000-4-2:2009, EN 61000-4-3:2006+A1:2008, EN IEC63000:2018**。

认证机构: TÜV Rheinland LGA Products GmbH, Tillystrasse 2, D-90431 Nuernberg, Germany, 0197, 已按照机械指令 (2006/42/EC) 第 12 条第 3b 款完成了 EC 型式检验。

证书编号: **BM 50520997 0001**

所供应的链锯与接受 EC 型式检验的样机一致。

关于噪音释放的信息, 请参阅 *技术参数* 在第 189 页上。

Huskvarna, 2021-10-04



工程管理与概念开发及手持式产品部研发总监 Pär Martinsson 先生

技术文档负责人



www.husqvarna.com

Оригинальные инструкции
Оригинални инструкции
Оригінальні інструкції
Αρχικές οδηγίες

1142967-93

Original talimatlar
取扱説明書原本
원본 설명서
原始说明



2022-01-05