



Husqvarna®



R 112C, R 112C5, R 115C

SV	Bruksanvisning
DA	Brugsanvisning
NO	Bruksanvisning
FI	Käyttöohje

2-33
34-66
67-98
99-131

Innehåll

Introduktion.....	2	Felsökning.....	26
Säkerhet.....	6	Transport, förvaring och kassering.....	28
Montering.....	11	Tekniska data.....	30
Drift.....	13	Service.....	32
Underhåll.....	17	Försäkringen om överensstämmelse.....	33

Introduktion

Inspektion före leverans och produktnummer

signerat exemplar av dokumentet för inspektionen före leverans.

Notera: Inspektion före leverans har gjorts av den här produkten. Se till att du av din återförsäljare får ett

Kontaktuppgifter till serviceverkstad:	
Denna bruksanvisning hör till produkt med produktnummer/serienummer:	
/	
Motor:	
Transmission:	

Produktbeskrivning

Produkten är en åkgräsklippare. Med framåt- och bakåtpedaler kan operatören justera hastigheten steglöst. Produkten används med ett 2-i-1-klippaggregat med mulchingplugg.

Avsedd användning

Produkten är skapad för att klippa gräs på fria och jämna markytor i bostadsområden och trädgårdar. Fäst

ett valfritt tillbehör för att använda produkten för andra uppgifter. Prata med din Husqvarna-återförsäljare för att erhålla information om vilka dessa är.

Försäkra din produkt

Se till att du har försäkring för din nya produkt. Prata med ditt försäkringsbolag om du är osäker. Vi rekommenderar en heltäckande försäkring som inkluderar drulle, brand, skada, stöld och ansvar.

Produktöversikt R 112C, R 115C

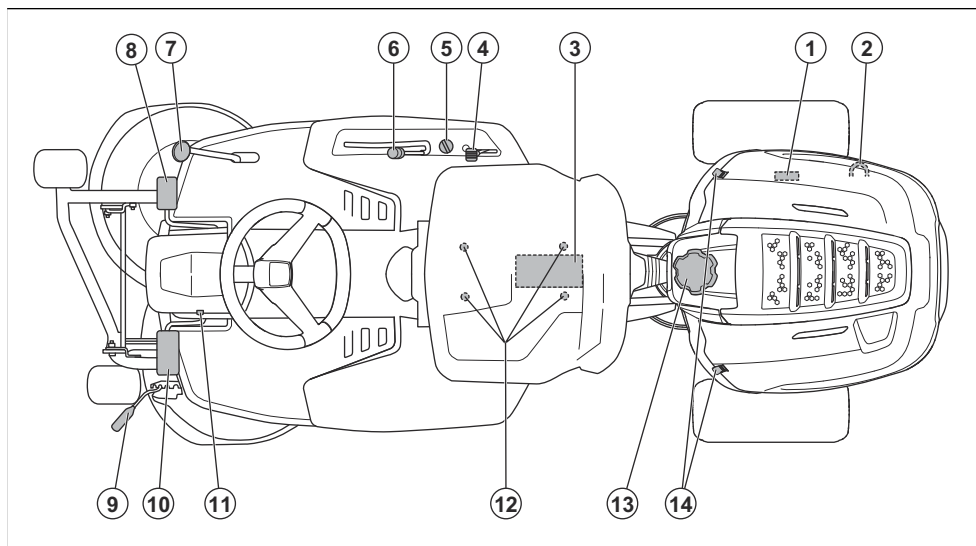

1. Typskylt
2. Spak för att aktivera eller avaktivera drivningen
3. Batteri
4. Gasreglage/chokereglage
5. Tändningslås
6. Lyftspak för klippaggregat
7. Bakåtpedal
8. Framåtpedal
9. Klipphöjdsspak
10. Parkeringsbromspedal
11. Spärrknapp för parkeringsbroms
12. Sätjustering
13. Bränsletankslock
14. Huvlås

Produktöversikt R 112C5

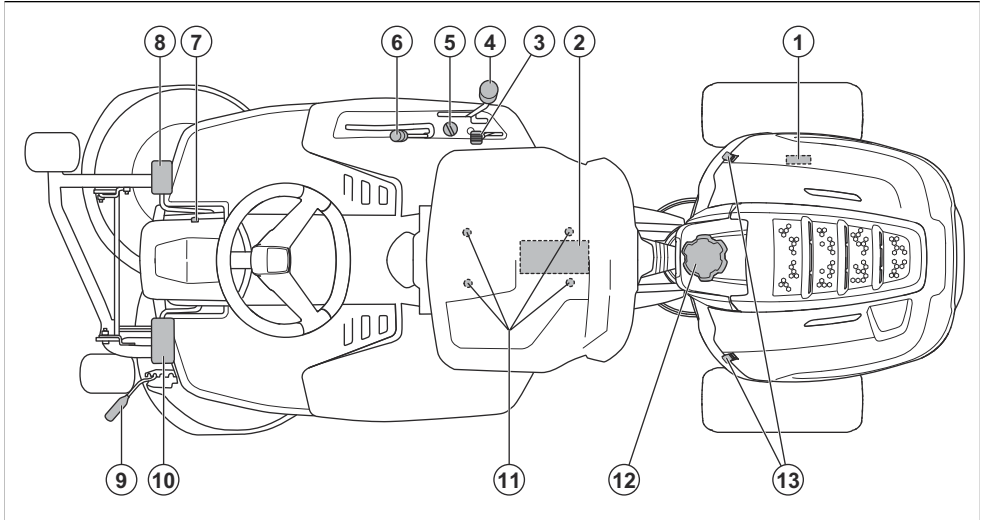

1. Typskylt
2. Batteri
3. Gasreglage/chokereglage
4. Växelspak
5. Tändningslås
6. Lyftspak för klippaggregat
7. Spärrknapp för parkeringsbroms
8. Parkeringsbromspedal
9. Kliphöjdsspak
10. Frikopplingspedal
11. Sätjustering
12. Bränsletankslock
13. Huvlås

Säkerhetsbrytare för säte

Säkerhetsbrytaren för sätet startar säkerhetskretsen när föraren reser sig upp från sätet. Motorn och drivningen till knivarna stoppas om knivarna är inkopplade eller om parkeringsbromsen inte är ilagd. Se även *Säkerhetskrets på sida 8*.

Reglage för gas och choke

Gas- och chokereglaget justerar motorvarvtalet och aktiverar choken. Flytta reglaget framåt för att öka motorvarvtalet och bakåt för att minska motorvarvtalet. Flytta reglaget till det översta läget för att aktivera choken. Använd choken för att starta produkten när motorn är kall. Se *Starta motorn på sida 14*.

Klippaggregat

Produkten används med ett 2-i-1-klippaggregat med mulchingfunktion. Mulchingfunktionen klipper gräset till gödning. 2-i-1-klippaggregatet kan även användas utan mulchingfunktion, för bakre gräsutkast.

Kliphöjdsspak

Kliphöjden kan ställas in i 5 (1–5) olika lägen.

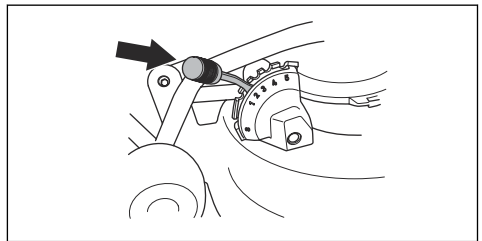

Notera: Lyft klippaggregatet innan du ställer in kliphöjden.

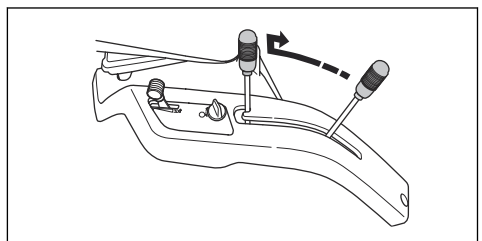

Symboler på produkten



WARNING! Slarvigt eller felaktigt användande kan resultera i allvarliga skador eller dödsfall för operatören eller andra.



Läs igenom bruksanvisningen noggrant och se till att du förstår instruktionerna innan användning.



Roterande knivar. Håll alla kroppsdelar borta från kåpan när motorn är igång.



Varning för roterande delar. Håll alla kroppsdelar borta.



Akta dig för utslungade föremål och rikoschetter.



Använd aldrig produkten om personer, speciellt barn, eller djur finns i närheten.



Titta bakåt innan och medan du backar med produkten.



Klipp aldrig gräset tvärs över en sluttning. Klipp inte mark som lutar mer än 10°. Se *Klippa gräset i sluttningar på sida 9*.



Ta aldrig med passagerare på produkten eller redskapet.



Kör framåt.



Friläge.



Kör bakåt.



Koppling (R 112C5).



Choke (för R 115C och R 112C5).



Parkeringsbroms.



Produkten överensstämmer med gällande EG-direktiv.



Miljömärkning för bulleremission enligt direktiv och bestämmelser för EU och Storbritannien samt New South Wales-lagen "Protection of the Environment Operations (Noise Control) Regulation 2017". Produktens garanterade ljudeffektnivå anges i *Tekniska data på sida 30* och på etiketten.



Produkten överensstämmer med gällande brittiska direktiv.



Använd därför alltid godkända hörselskydd.



Stanna motorn.



Starta motorn.



Motorns varvtal – snabbt.



Motorns varvtal – långsamt.



Bränsle.



Max. etanol 10 %.



Knivarna är inkopplade.



Knivarna är frikopplade.



Transportläge för klippaggregatet.



Arbetsläge för klippaggregatet.



Oljenivå.

Notera: Övriga symboler/dekaler på produkten avser specifika krav för certifieringar på vissa kommersiella marknader.

Euro V-utsläpp



VARNING: Manipulering av motorn upphäver EG-typgodkännandet för den här produkten.

Produktansvar

Enligt lagstiftningen för produktansvar ansvarar vi inte för skador som vår produkt orsakar om:

- produkten repareras felaktigt
- produkten repareras med delar som inte kommer från tillverkaren eller inte har godkänts av tillverkaren
- produkten har ett tillbehör som inte kommer från tillverkaren eller inte har godkänts av tillverkaren
- produkten inte repareras vid ett godkänt servicecenter eller av en godkänd person.

Säkerhet

Säkerhetsdefinitioner

Varningar, försiktighetsåtgärder och anmärkningar används för att betona speciellt viktiga delar i bruksanvisningen.



VARNING: Används om det finns risk för skador eller dödsfall för användaren eller kringstående om anvisningarna i bruksanvisningen inte följs.



OBSERVERA: Används om det finns risk för skada på produkten, annat material eller det angränsande området om anvisningarna i bruksanvisningen inte följs.

Notera: Används för att ge mer information som är nödvändig i en viss situation.

Allmänna säkerhetsanvisningar



VARNING: Den här produkten kan skära av händer och fötter och slunga iväg föremål. Allvarlig skada eller dödsfall kan inträffa om du inte följer säkerhetsinstruktionerna.



VARNING: Fortsätt inte att använda en produkt med skadad skärutrustning. Skadad skärutrustning kan slunga iväg föremål och orsaka allvarlig skada eller dödsfall. Byt ut skadade knivar omedelbart.



VARNING: Denna produkt alstrar ett elektromagnetiskt fält under drift. Detta fält kan under vissa omständigheter ge påverkan på aktiva eller passiva medicinska implantat. För att reducera risken för omständigheter som kan leda till allvarliga eller livshotande skador rekommenderar vi därför personer med implantat att rådgöra med läkare samt tillverkaren av det medicinska implantatet innan denna produkt används.



VARNING: Läs varningsinstruktionerna nedan innan du använder produkten.

- Var alltid försiktig och använd sunt förnuft. Undvik situationer som du anser dig otillräckligt kvalificerad för. Om du känner dig osäker angående driftsprocedurer efter att ha läst bruksanvisningen ska du rådfråga en expert innan du fortsätter.
- Läs och förstå bruksanvisningen och instruktionerna på produkten noggrant innan du startar produkten.
- Lär dig att använda produkten och reglagen på ett säkert sätt samt att stanna produkten snabbt.
- Lär dig att känna igen säkerhetsdekaler.
- Håll produkten ren för att se till att du tydligt kan läsa skyltar och etiketter.
- Tänk på att föraren kommer att hållas ansvarig för olyckor som involverar andra människor eller deras egendom.
- Transportera inte passagerare. Produkten får endast användas av en person.

Säkerhetsinstruktioner gällande barn

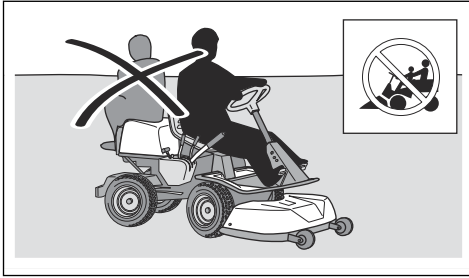

- Låt inte produkten stå utan uppsikt med motorn igång. Stoppa alltid knivarna, lägg i parkeringsbromsen, stäng av motorn och ta ur tändningsnyckeln innan du låter produkten stå utan uppsikt.
- Använd endast produkten i dagsljus eller under andra väl upplysta förhållanden. Håll produkten på ett säkert avstånd från hål och andra ojämnheter i marken. Håll utkik efter andra tänkbara risker.
- Använd inte produkten vid dåligt väder, till exempel vid dimma, regn, på fuktiga eller våta platser, vid hård vind, extrem kyla, risk för åskväder osv.
- Hitta och markera stenar och andra fasta föremål för att undvika kollisioner.
- Rensa området från föremål som stenar, leksaker, trädor osv. som kan fångas upp av knivarna och slungas iväg.

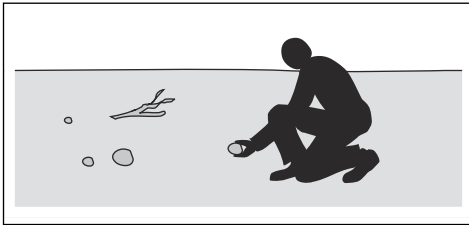

- Låt inte barn eller andra personer som inte godkänns för användning av produkten använda eller utföra service på den. Lokala föreskrifter kan reglera användarens ålder.
- Se till att ingen befinner sig nära produkten när du startar motorn, kopplar in drivningen eller börjar köra produkten.
- Håll koll på trafiken när du klipper nära en väg eller kör över en väg.
- Använd inte produkten om du är trött, om du är påverkad av alkohol, droger, läkemedel eller något annat som kan ha en negativ inverkan på din syn, ditt omdöme eller din kroppskontroll.
- Parkera alltid produkten på ett jämnt underlag med motorn avstängd.



VARNING: Läs varningsinstruktionerna nedan innan du använder produkten.

- Allvarliga olyckor kan inträffa om du inte är uppmärksam på barn i närheten av produkten. Barn kan lockas av produkten och av att klippa gräset. Barn stannar ofta inte kvar på den plats där du sist såg dem.
- Håll barn borta från klippområdet. Se till att en vuxen tar ansvar för barnen.
- Var på din vakt och stäng av produkten om barn kommer in i arbetsområdet. Var väldigt försiktig i närheten av hörn, buskar, träd eller andra föremål som skymmer sikten.
- Före och medan du backar produkten ska du titta bakom dig och titta nedåt för att se till att det inte finns några små barn i närheten av produkten.
- Låt inte barn åka med. De kan falla av och bli allvarligt skadade eller förhindra säkert manövrering av produkten.
- Låt inte barn använda produkten.

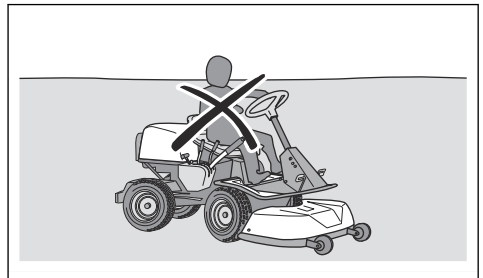

Säkerhetsinstruktioner för drift



VARNING: Rör inte vid motorn eller avgassystemet under eller direkt efter användning. Motorn och avgassystemet blir mycket varma under drift. Risk för brännskador, brand och skador på egendom eller angränsande områden. Håll vid användning av produkten avstånd till buskar och andra föremål.



VARNING: Läs varningsinstruktionerna nedan innan du använder produkten.

- Titta alltid nedåt och bakom dig innan och medan du backar. Håll utkik efter små och stora hinder.
- Sakta ned innan du kör runt hörn.
- Stäng av knivarna när du kör över områden som inte ska klippas.



OBSERVERA: Läs instruktionerna för försiktighet nedan innan du använder produkten.

- Innan du använder produkten ska du rensa motorns kylfluttintag från gräs och smuts. Om kylfluttintaget är igensatt finns en risk att motorn skadas.
- Kör försiktigt runt stenar och andra stora föremål och se till att knivarna inte slår emot föremålen.
- Använd inte produkten mellan föremål. Stanna och undersök produkten och klippaggregatet om du använder produkten över eller in i något. Reparera om nödvändigt innan du startar om.

Personlig skyddsutrustning



VARNING: Läs varningsinstruktionerna nedan innan du använder produkten.

- Använd godkänd personlig skyddsutrustning när du använder produkten. Personlig skyddsutrustning kan inte eliminera skaderisken helt, men den reducerar effekten av en skada vid ett eventuellt olyckstillbud. Be din återförsäljare om hjälp med att välja rätt utrustning.
- Använd godkända hörselskydd. Långvarig exponering för buller kan ge bestående hörselskador.
- Använd kraftiga halksäkra kängor eller skor. Stålhätta rekommenderas. Använd inte öppna skor och var inte barfota.

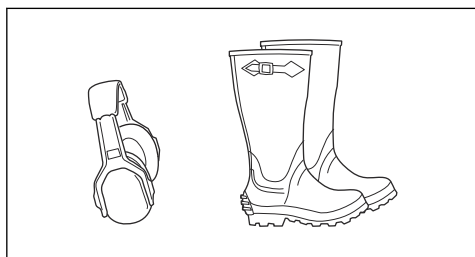

- Använd skyddshandskar vid behov, till exempel när du ansluter, undersöker eller rengör skärutrustningen.
- Bär inte löst sittande kläder, smycken eller andra föremål som kan fastna i rörliga delar.
- Ha första förband och brandsläckare nära till hands.

Säkerhetsanordningar på produkten



VARNING: Läs varningsinstruktionerna nedan innan du använder produkten.

- Använd inte en produkt med defekta säkerhetsanordningar. Kontrollera säkerhetsanordningarna regelbundet. Om

säkerhetsanordningarna är defekta ska du prata med din Husqvarna serviceverkstad.

- Gör inga ändringar på säkerhetsanordningarna. Använd inte produkten om skyddsplåtar, skyddshuvar, säkerhetsströmbrytare eller andra skyddsanordningar lossnat eller är defekta.

Kontrollera tändningslåset

- Starta och stoppa motorn för att kontrollera tändningslåset. Se *Starta motorn på sida 14* och *Stänga av motorn på sida 16*.
- Se till att motorn startar när du vridet tändningsnyckeln till START.
- Se till att motorn stannar omedelbart när du vridet tändningsnyckeln till STOP.

Säkerhetskrets

Motorn kan bara startas när villkoren är uppfylla enligt följande:

- Klippaggregatet är i upplyft läge och parkeringsbromsen är ilagd.

Motorn ska stanna i följande situationer:

- Klippaggregatet är nedfällt och föraren reser sig upp från sätet.
- Klippaggregatet är i upplyft läge, parkeringsbromsen är inte ilagd och föraren reser sig upp från sätet.

För att kontrollera säkerhetskretsen ska du försöka att starta motorn när ett av ovanstående villkor inte är uppfyllt. Byt förutsättning och försök igen. Gör denna kontroll dagligen.

Kontrollera varvtalsbegränsaren, R 112C, R 115C

- Släpp framåtpedalen (1). Hastigheten minskar.
- För mer bromskraft trycker du på bakåtpedalen (2).

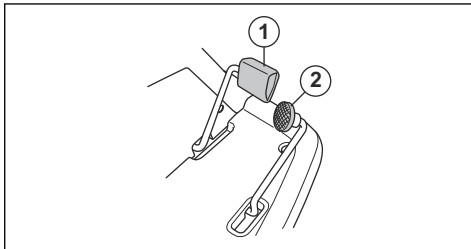

- Kontrollera att framåt- och bakåtpedalerna inte är blockerade och kan manövreras fritt.
- Se till att hastigheten minskar när framåtpedalen släpps.

Kontrollera bromspedalen, R 112C5

För R 112C5 fungerar parkeringsbromspedalen även som färdbröms.

- Se till att hastigheten minskar när du trycker ner bromspedalen.

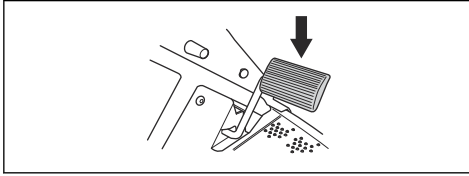

- Kontrollera att bromspedalen inte är blockerad och kan manövreras fritt.

Ljuddämpare

Ljuddämparen håller ljudnivån till ett minimum och leder bort motorns avgaser från föraren.

Använd inte produkten utan eller med defekt ljuddämpare. En defekt ljuddämpare ökar ljudnivån och brandrisken.



VARNING: Ljuddämparen blir mycket varm under och efter användning samt när motorn går på tomgång. Var försiktig nära brandfarliga material och/eller ångor för att förhindra brand.

Parkering-broms



VARNING: Om parkeringsbromsen inte fungerar kan produkten börja röra sig och orsaka personskador eller skador. Se till att parkeringsbromsen regelbundet undersöks och justeras.

Se *Kontrollera parkeringsbromsen på sida 20.*

Skyddskåpor

Saknade eller skadade skyddskåpor ökar risken för skador på rörliga delar och varma ytor. Kontrollera skyddskåporna innan du använder produkten. Se till att skyddskåporna är korrekt monterade och inte har sprickor eller andra skador. Byt ut skadade kåpor.

Klippa gräset i sluttningar



VARNING: Läs varningsinstruktionerna nedan innan du använder produkten.

- Att klippa gräset i sluttningar ökar risken för att du inte har kontroll över produkten och för att den välter. Detta kan orsaka skador eller dödsfall. Du måste klippa gräset försiktigt i alla sluttningar. Om du inte kan backa uppför en sluttning eller om du inte känner dig säker ska du låta bli att klippa den.
- Ta bort stenar, grenar och andra hinder.
- Klipp gräset uppför och nedför sluttningen, inte från sida till sida.

- Kör inte nedför en sluttning med klippaggregatet i lyft läge.
- Använd inte produkten i terräng som lutar mer än 10°.

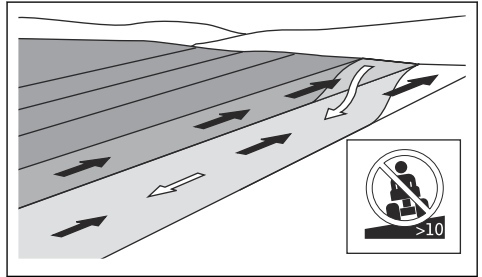

- Starta och stanna inte i en sluttning.
- Kör mjukt och långsamt i sluttningar.
- Gör inga plötsliga ändringar av hastighet eller riktning.
- Sväng inte mer än nödvändigt. Sväng långsamt och gradvis när du kör nerför en sluttning. Kör med låg hastighet. Vrid ratten försiktigt.
- Håll utkik efter och kör inte över fåror, gropar och upphöjningar. Det är större risk att produkten välter på mark som inte är plan. Långt gräs kan dölja hinder.
- Klipp inte gräs nära kanter, diken eller bankar. Produkten kan plötsligt välta om ett hjul kommer över kanten av ett stup eller ett dike, eller om en kant ger vika. Om produkten faller ned i vatten finns det en risk att drunkna.

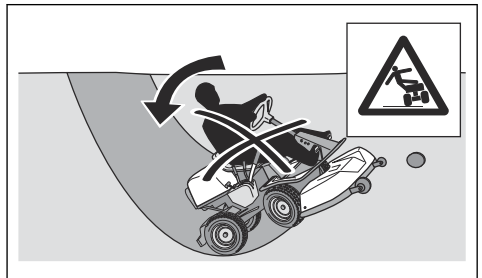

- Klipp inte vått gräs. Det är halt, och däckan kan tappa greppet så att produkten glider.
- Ställ inte ned foten på marken att försöka göra produkten mer stabil.
- Kör väldigt försiktigt om ett tillbehör eller något annat föremål är anslutet som kan göra produkten mindre stabil.

Bränslesäkerhet



VARNING: Var försiktig med bränsle. Det är mycket lättantändligt, och kan orsaka personskador och skador på egendom.

Säkerhetsinstruktioner för underhåll



VARNING: Läs varningsinstruktionerna nedan innan du använder produkten.

- Fyll inte på bränsle inomhus.
- Bensin och bensinångor är giftiga och mycket lättantändliga. Var försiktig med bensin för att förhindra skador eller brand.
- Ta inte av bränsletanklocket och fyll aldrig på bensin medan motorn är igång.
- Låt motorn svalna innan du fyller på bränsle.
- Rök inte när du fyller på bränsle.
- Fyll inte på bränsle i närheten av gnistor eller öppen låga.
- Om det finns läckor i bränslesystemet ska du inte starta motorn förrän läckaget är åtgärdat.
- Fyll inte över den rekommenderade bränslenivån. Värmen från motorn och solen gör att bränslet expanderar och bränslet rinner över om tanken fylls på för mycket.
- Fyll inte på för mycket. Om du spillt bränsle på produkten ska du torka upp spillet och vänta tills den är torr innan du startar motorn. Om du spillar på kläderna ska du byta kläder.
- Förvara endast bränslet i godkända behållare.
- Förvara produkten och bränslet på ett sådant sätt att det inte är någon risk att läckande bränsle eller bränsleångor kan orsaka skada.
- Tappa av bränslet i en godkänd behållare utomhus och på avstånd från öppen låga.



VARNING: Produkten är tung och kan orsaka personskador eller skador på egendom eller det angränsande området. Utför inte underhåll av motorn eller klippaggregatet utan att följande är uppfyllt:

- Motorn är avstängd.
- Produkten är parkerad på en plan yta.
- Parkeringsbromsen är aktiverad.
- Tändningsnyckeln har tagits ur.
- Klippaggregatet är frikopplat.
- Tändkablarna har tagits bort från stiften.



VARNING: Motorns avgaser innehåller kolmonoxid, en luktlös, giftig och mycket farlig gas. Använd inte produkten i slutna utrymmen eller utrymmen utan tillräckligt luftflöde.



VARNING: Läs varningsinstruktionerna nedan innan du använder produkten.

- För bästa prestanda och säkerhet ska du utföra underhåll på produkten regelbundet så som anges i underhållsschemat. Se *Underhållsschema på sida 17*.
- Elektriska stötar kan orsaka skador. Vidrör ej kablarna när motorn är igång. Försök inte utföra ett funktionstest på tändsystemet med fingrarna.
- Starta inte motorn om skyddskåporna har tagits bort. Det finns en stor risk för skador från rörliga eller varma delar.
- Låt produkten svalna innan du utför underhåll nära motorn.
- Knivarna är vassa och kan ge skärskador. Vira skydd runt knivarna eller använd skyddshandskar när du arbetar med knivarna.
- Sätt alltid klippaggregatet i serviceläge vid rengöring. Parkera inte produkten nära kanten på ett dike eller en slutning för att nå klippaggregatet.



OBSERVERA: Läs instruktionerna för försiktighet nedan innan du använder produkten.

- Dra ej runt motorn med borttaget tändstift eller lossad tändkabel.
- Se till att alla bultar och muttrar är ordentligt åtdragna och att utrustningen är i gott skick.
- Ändra inte regulatorinställningen. Om motorns varvtal är för högt kan produktens komponenter skadas. Se *Tekniska data på sida 30* för högsta tillåtna motorvarvtal.

Batterisäkerhet



VARNING: Ett skadat batteri kan orsaka en explosion och orsaka skador. Om batteriet har en deformation eller är skadat ska du prata med en godkänd Husqvarna-serviceverkstad.



VARNING: Läs varningsinstruktionerna nedan innan du använder produkten.

- Använd skyddsglasögon när du befinner dig nära batterier.
- Bär inte klockor, smycken eller andra metallföremål i närheten av batteriet.
- Förvara batteriet utom räckhåll för barn.
- Ladda batteriet i ett utrymme med bra luftflöde.
- Håll brännbart material på ett minsta avstånd på 1 m när du laddar batteriet.
- Lämna utbyta batterier till batteriinsamlingen. Se *Kassering på sida 29*.
- Explosiva gaser kan komma från batteriet. Rök inte i närheten av batteriet. Håll batteriet borta från öppna lågor och gnistor.

- Produkten är endast godkänd med av tillverkaren levererad eller rekommenderad utrustning.

Montering

Introduktion



VARNING: Drivremmens spännfjäder kan gå sönder och orsaka skador. Använd skyddsglasögon när du monterar eller tar bort klippaggregatet.

Läs monteringsanvisningarna i bruksanvisningen noggrant. En etikett på insidan av produktens frontkåpa visar också hur klippaggregatet monteras och tas bort.

Montera klippaggregatet

1. Parkera produkten på plan mark.
2. Aktivera parkeringsbromsen.
3. Skjut in klippaggregatet och se till att styrbultarna hamnar i spåren på redskapsramen.

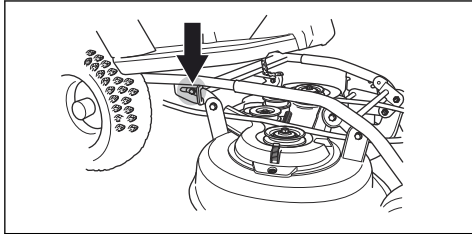

4. Placera slangarna på klippaggregatet i linje med slangarna på redskapsramen.

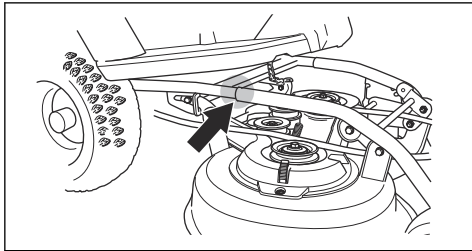

5. Håll klippaggregatet med två händer och skjut in det.

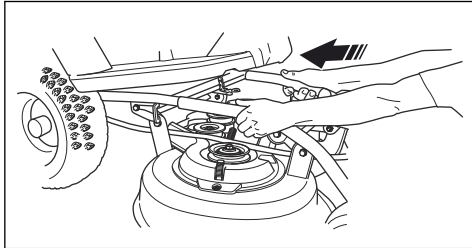

6. Tryck tills slangarna och bultarna bottnar.

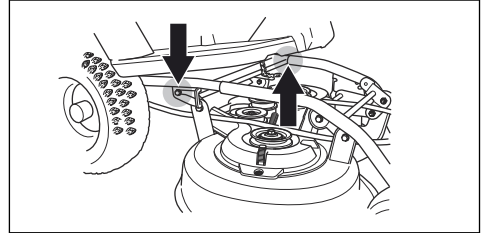

7. Sätt fast drivremmen enligt bilden.

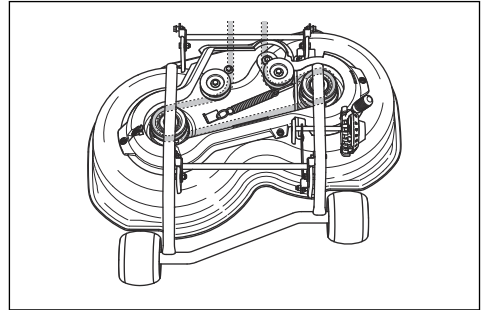

8. Sätt fast spännfjädern för att spämma drivremmen.

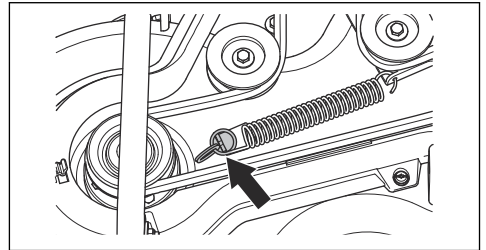

9. Sätt fast drivremskåpan.
10. Sätt klipphöjdsparen på något av lägena 1-5.

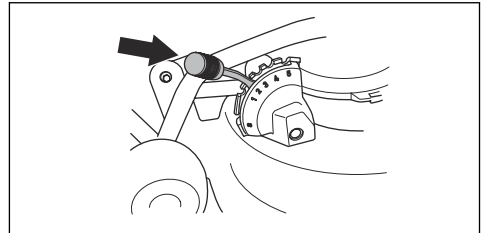

Ta bort klippaggregatet

1. Parkera produkten på plan mark.

2. Aktivera parkeringsbromsen.
3. Sätt klipphöjdspaken i serviceläge (S).

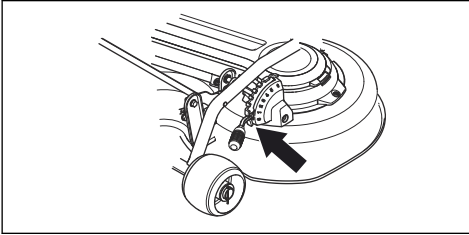

4. Flytta klippaggregatets lyftspak till arbetsläge.

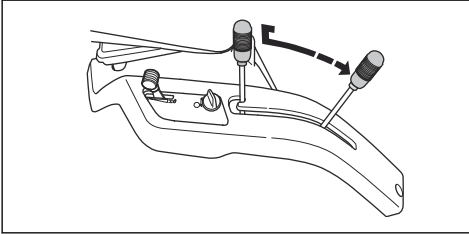

5. Lossa klämman och ta bort drivremskåpan.

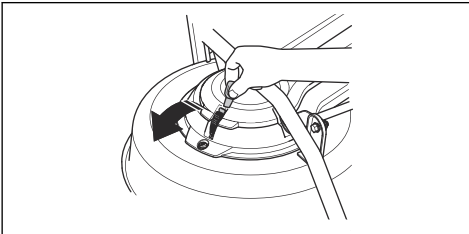

6. Lossa fjädern på drivremmen för att lossa drivremspänningen.

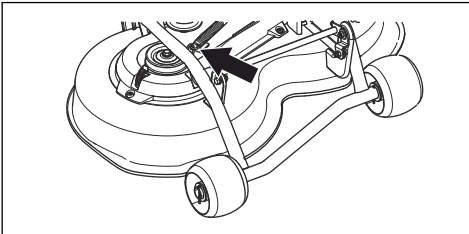

7. Ta bort drivremmen.

8. För (R 112C, R 112C5): Håll klippaggregatet med två händer och dra ut det. Lyft av klippaggregatet och luta det mot produkten eller mot en vägg.

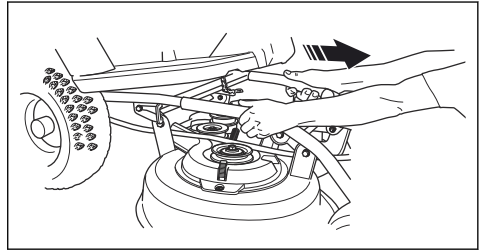

9. För (R 115C): Håll klippaggregatet med två händer och dra ut det tills det tar stopp.

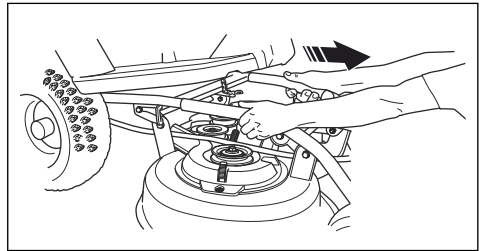

10. Lyft redskapsramens läs till vertikalt läge.



VARNING: Låsmekanismen kan orsaka skador på fingrar om du inte använder den försiktigt. Sätt redskapsramens läs i helt vertikalt läge.

11. Dra ut sprinten för att koppla bort staget från klippaggregatet.
12. Håll klippaggregatet med två händer och dra ut det.

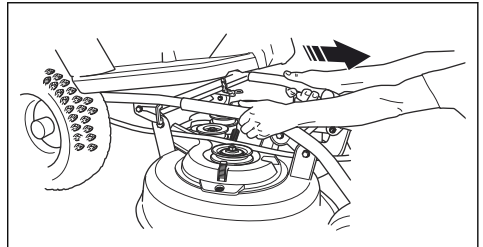

13. Lyft av klippaggregatet och luta det mot produkten eller mot en vägg.

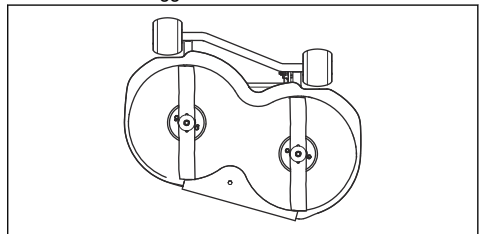

Introduktion



VARNING: Innan du använder produkten måste du läsa igenom och förstå kapitlet om säkerhet.

Fylla på bränsle



VARNING: Bensin är mycket brandfarligt. Var försiktig, och fyll på bränsle utomhus, se *Bränslesäkerhet* på sida 9.



VARNING: Använd inte bränsletanken som avlastningsyta.



OBSERVERA: Motorn kan skadas om du fyller på med fel typ av bränsle.

Motorn ska köras på blyfri bensin med ett oktantal på minst 91 RON (87 AKI) (ej oljeblandad). Vi rekommenderar biologiskt nedbrytbar alkylatbensin. Använd inte bensin som innehåller mer än 10 % etanol.

- Kontrollera bränslenivån före varje användning och fyll på vid behov.
- Fyll inte bränsletanken helt. Lämna minst 2,5 cm.

Justera sätet

- Sätet kan lutas framåt.
- Lossa bultarna under sätet för att justera sätet framåt eller bakåt. Flytta sätet till önskat läge och dra åt bultarna.

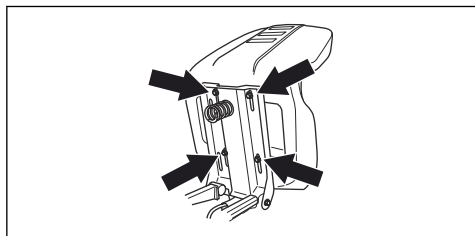

Aktivera och avaktivera drivsystemet, R 112C, R 115C

För att flytta produkten med motorn avstängd måste drivsystemet vara avaktiverat.

- Dra ut drivsystemsspaken helt för att avaktivera drivningen på axeln.

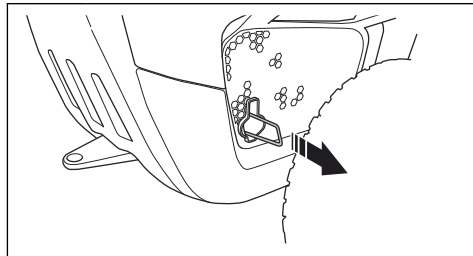

- Tryck in drivsystemsspaken helt för att aktivera drivningen på axeln.

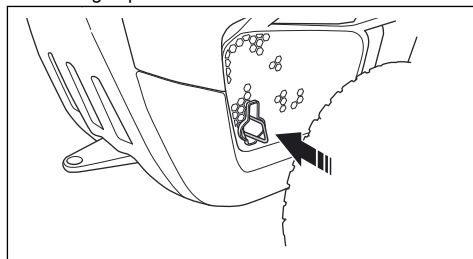

Notera: Använd inte mittlägen.

Lyfta och sänka klippaggregatet

- För att lyfta klippaggregatet i transportläge ska du dra lyftspaken bakåt. Om motorn är på slutar knivarna att rotera.

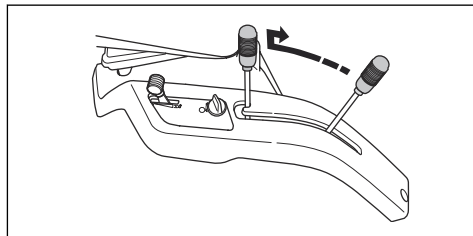

- För att sänka klippaggregatet till klippläge ska du trycka på spärrknappen och föra lyftspaken framåt. Om motorn är på börjar knivarna att rotera.

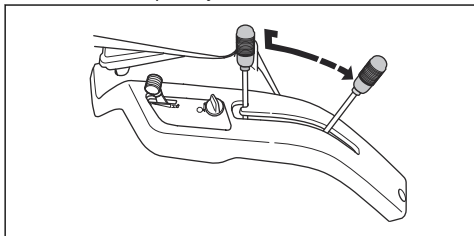

Starta motorn

- För R 112C, R 115C, se till att drivsystemet är aktiverat, se *Aktivera och avaktivera drivsystemet, R 112C, R 115C på sida 13.*

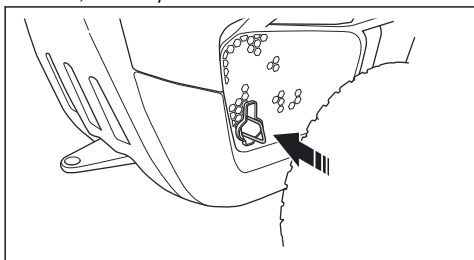

- Lyft upp klippaggregatet.

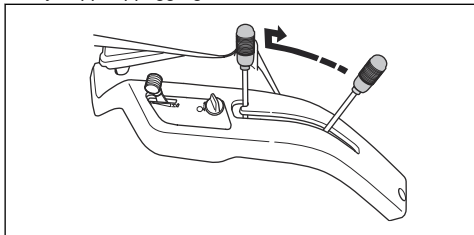

- Aktivera parkeringsbromsen.

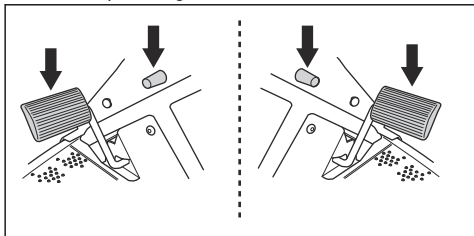

Notera: För R 112C, R 115C sitter parkeringsbromsen på vänster sida. För R 112C5 sitter parkeringsbromsen på höger sida.

- För R 112C5, ställ växelspaken i neutralläge (N).

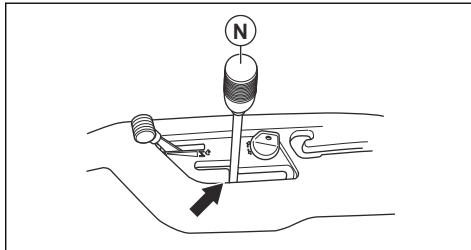

- För R 112C och R 112C5. Sätt gasreglaget i startläge.

- Om motorn är kall, sätt gasreglaget i läge (C), chokoläge.

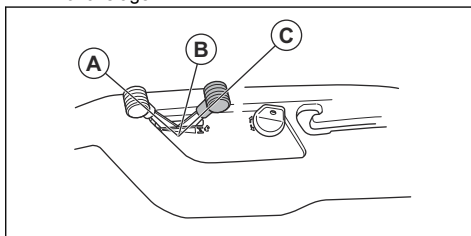

- Om motorn är varm, sätt gasreglaget mellan läge (A) och (B).

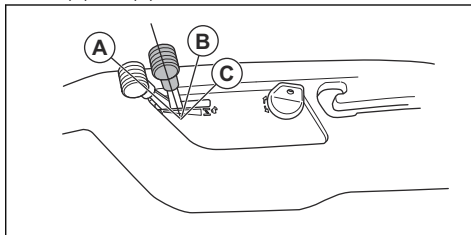

- Vrid tändningsnyckeln till startläge.

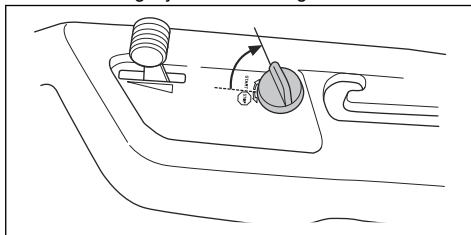

7. När motorn startar ska du omedelbart släppa tillbaka startnyckeln till neutralläge.

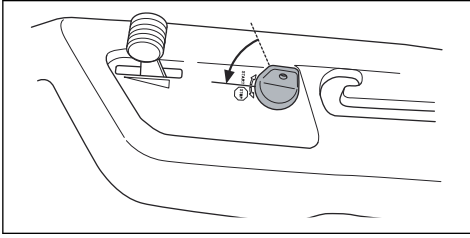

Notera: Kör inte startmotorn i mer än 5 sekunder i taget. Om motorn inte startar ska du vänta 15 sekunder innan du försöker igen. Om motorn inte startar ska du vänta 1 minutt innan du försöker igen.

8. Låt motorn gå på halvgas (B) i 3–5 minuter innan du lägger på tung belastning.
9. Ställ in motorvarvtalet med gasreglaget.

Notera: Att aktivera knivarna när motorn har fullt varvtal leder till påfrestningar på drivremmarna. Ge därför full gas först när klippaggregatet har sänkts ner till klippläge.

Använda produkten, R 112C, R 115C

1. Välj klipp höjd (1-5) med klipp höjdsspaken.

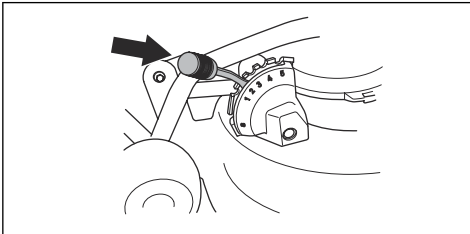

2. Starta motorn.
3. Tryck ned parkeringsbroms pedalerna och släpp sedan upp den för att lossa parkeringsbromsen.

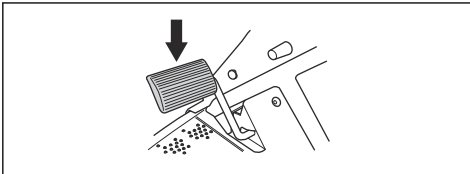

4. Tryck försiktigt ner en av hastighetspedalerna. Hastigheten ökar ju mer pedalen trycks ner. Pedal (1) används för att köra framåt och pedal (2) för att backa.

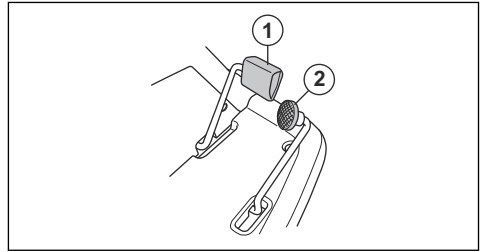

5. Släpp upp gaspedalen för att aktivera bromsarna.
6. Sänk ner klippaggregatet.

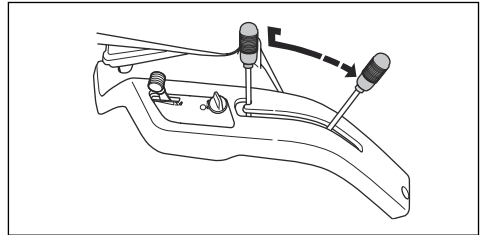

Använda produkten, R 112C5



OBSERVERA: För att undvika skador på växellådan, stäng alltid av produkten och motorn innan du växlar.

1. Välj klipp höjd (1-5) med klipp höjdsspaken.

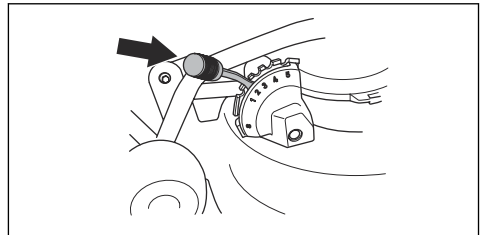

2. Starta motorn.
3. Tryck ned parkeringsbroms pedalerna och släpp sedan upp den för att lossa parkeringsbromsen.

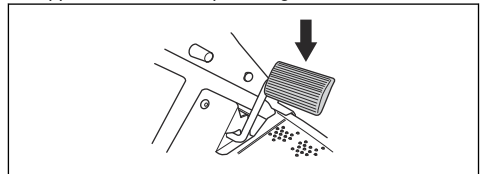

- Tryck på kopplingspedalen och välj en växel. Välj växel 1-4 när du klipper gräs med produkten. Välj växel 4-5 när du ska transportera produkten.

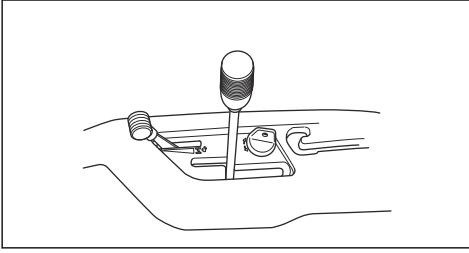

OBSERVERA: Om en växel inte går i direkt, använd inte våld. Släpp upp kopplingspedalen, tryck ner den igen och försök att lägga i växeln på nytt.

Notera: Du kan starta produkten på alla fem växlar.

- Släpp försiktigt upp kopplingspedalen.
- Sänk ner klippaggregatet.

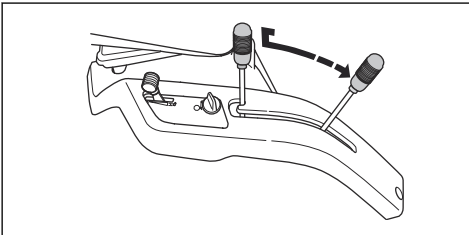

- För att bromsa, tryck på parkeringsbromsen/ bromspedalen.

Starta i backe, R 112C5

- Välj klipphöjd (1-5) med klipphöjdsspaken.

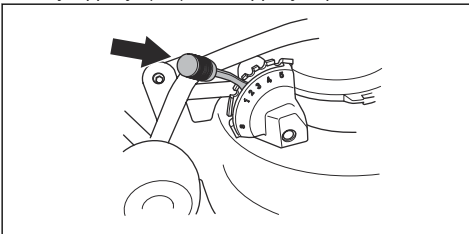

- Starta motorn.
- Tryck ner parkeringsbromspedalen.
- Ge fullgas.
- Tryck på kopplingspedalen och välj första växeln.
- Släpp långsamt upp parkeringsbromspedalen och kopplingspedalen.

Stänga av motorn

- Dra klippaggregatets lyftspak bakåt för att lyfta upp klippaggregatet. Knivarna slutar att rotera.

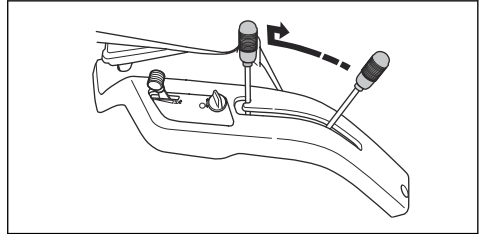

- Ställ in gasreglaget (A).

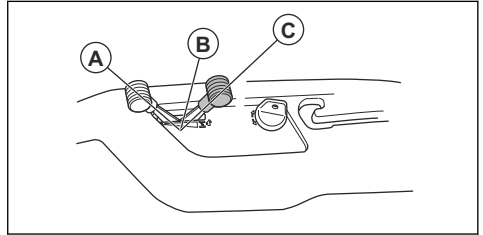

- För R 112C, R 115C, kör motorn på tomgång i minst 30 sekunder.
- För R 112C5, ställ växelspaken i neutralläge (N).

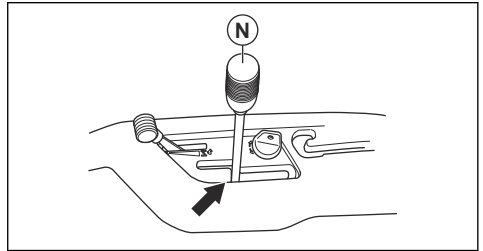

- Vrid tändningsnyckeln till läget STOP.
- När produkten stannar ska du lägga i parkeringsbromsen.

Lägga i och lossa parkeringsbromsen

R 112C, R 115C har parkeringsbromspedalen och låsknappen för parkeringsbromsen på vänster sida. R 112C5 har parkeringsbromspedalen och låsknappen för parkeringsbromsen på höger sida.

- Tryck ner parkeringsbromspedalen (A).

2. Tryck in och håll kvar spärrknappen (B).

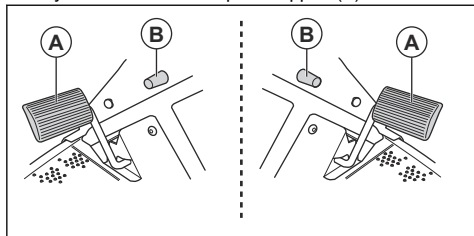

3. Håll knappen nedtryckt och släpp upp parkeringsbromspedalen.

4. För att lossa på parkeringsbromsen ska du trycka på parkeringsbromspedalen igen.

Få ett bra resultat

- Klipp inte en våt gräsmatta. Vått gräs kan ge dåligt klippresultat.
- Börja med hög klipp höjd och sänk den gradvis.
- Klipp med knivar som roterar med hög hastighet (högsta tillåtna motorvarvtal finns angivet i *Tekniska data på sida 30*). Kör produkten framåt med låg hastighet. Om gräset inte är alltför långt och tjockt kan du få ett bra klippresultat även med högre hastighet.
- För bästa resultat ska du klippa gräset ofta och använda mulchningfunktionen. Se *Ta bort mulchingpluggen på sida 24*.

Underhåll

Introduktion



VARNING: Innan du utför något underhållsarbete måste du läsa och förstå kapitlet om säkerhet.

Underhållsschema

X = Instruktionerna ges i denna bruksanvisning.

O = Instruktionerna ges inte i denna bruksanvisning. Låt en godkänd serviceverkstad utföra underhållet.

Underhållsschema		Före varje användning/varje vecka	Var 50:e arbetstimme eller årligen
Allmänt	Rengör batteriet och polerna.		O
	Kontrollera batterinivån. Ladda batteriet om det behövs.		X
	Kontrollera att alla remmar och linhjul inte är slitna eller skadade. Byt ut utslitna eller skadade delar.		O
	Rengör motorn och transmissionen.	X	X
	Undersök om det finns några skador på kablarna.		O
	Justera styrvajrarna.		O
	Smörj produkten.		O
	Se till att alla fästdon är korrekt åtdragna.		O
	Se till att däcktrycket är korrekt i alla däck.		X
	Undersök styrkedjan i ramtunneln.		O

Underhållsschema		Före varje användning/varje vecka	Var 50:e arbetstimme eller årligen
Motor	Undersök bränsleslangen med avseende på slitage och skador. Byt bränsleslangen om det behövs.		O
	Byt bränslefiltret.		X
	Rengör luftfiltret.	X	
	Byte av luftfilter.		X
	Undersök ljuddämparen och värmedeflektorn.	X	X
	Kontrollera motorns oljenivå. Fyll på motorolja vid behov.	X	
	Byt motorolja.		X
	Byt motorns oljefilter (i förekommande fall).		X
	Byt tändstiftet.		X
	Kontrollera motorvarvtalet. Justera motorvarvtalet vid behov.		O
Transmission, kontroll och drivsystem	Kontrollera transmissionens kylfläkt.	X	X
	Ta bort hjulen och smörj axlarna.		O
	Se till att produkten inte rör sig när pedalerna är i neutralläge.		O
	Kontrollera drivningen framåt och bakåt i olika hastigheter.		O
	Kontrollera brytaren för knivinkopplingsreglaget.		X
	Kontrollera brytaren för klipphöjdsspaken.		X
	Kontrollera brytarna för framåtpedalen och bakåtpedalen.		X
	Kontrollera parkeringsbromsen.	X	X
Kontrollera användarsensorn (OPC).	X	X	
Skärutrustning	Rengör klippaggregatet, under remkåporna och under klippaggregatet.		X
	Kontrollera klippaggregatets parallellitet. Justera klippaggregatet vid behov.		X
	Kontrollera om klippaggregatets rem är sliten eller skadad.		O
	Undersök om knivarna är slitna eller skadade. Slipa eller byt ut knivarna om det behövs.		X

Rengöra produkten

anslutningarna och leda till korrosion som orsakar skador på produkten.



OBSERVERA: Använd inte högtrycksvätt eller ångtvättningsutrustning. Vatten kan tränga in i lager och elektriska

Rengör produkten omedelbart efter användning.

- Rengör inte heta ytor som motor, ljuddämpare och avgassystem. Vänta tills ytorna är svala och ta sedan bort gräs och smuts.
- Innan du rengör med vatten ska du rengöra med en borste. Ta bort klipprester och smuts på och kring transmissionen, transmissionens luftintag och motorn.
- Använd rinnande vatten från en slang för att rengöra produkten. Använd inte högtryckstvätt.
- Rikta inte vattnet mot elkomponenter eller lager. Rengöringsmedel förvärrar vanligtvis skadorna.
- För att rengöra klippaggregatet ska du ta bort det och spola av det med vatten.
- När produkten är ren ska du starta klippaggregatet under en kort period för att blåsa bort kvarvarande vatten.

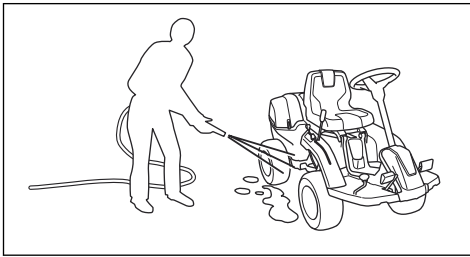

Rengöra motorn och ljuddämparen

Håll motorn och ljuddämparen rena från klipprester och smuts. Klipprester indränkta i bensin eller olja på motorn innebär ökad brandrisk och risken att motorn blir för varm. Låt motorn svalna innan den rengörs. Rengör med vatten och en borste.

Klipprester kring ljuddämparen torkar snabbt och utgör en brandrisk. Använd en borste eller ta bort gräsklippet med vatten när ljuddämparen är kall.

Rengöra motorns kylfläkt, (R 112C, R 112C5)



WARNING: Stoppa motorn. Kylfläktet roterar och kan orsaka skada på fingrarna.

- Se till att luftintagsgallret på motorkåpan inte är igensatt. Ta bort gräs och smuts med en borste.

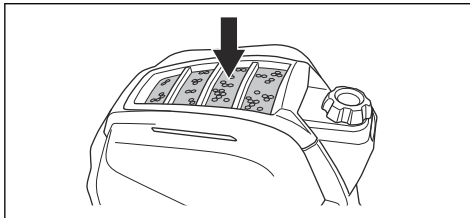

- Öppna motorkåpan. Kontrollera kylfläktet inte är igensatt. Ta bort gräs och smuts med en borste.

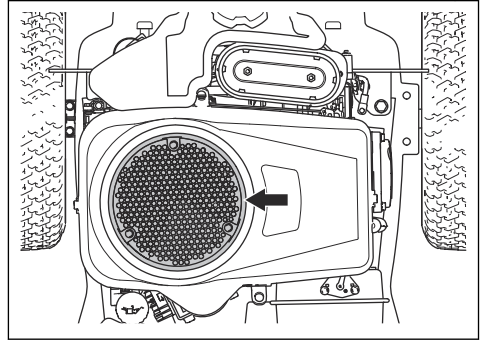

Rengöra motorns kylfläkt, (R 115C)



WARNING: Stoppa motorn. Kylfläktet roterar och kan orsaka skada på fingrarna.

- Se till att luftintagsgallret på motorkåpan inte är igensatt. Ta bort gräs och smuts med en borste.

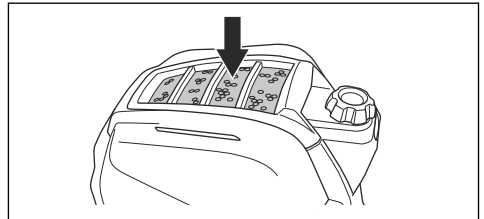

- Öppna motorkåpan. Kontrollera kylfläktet inte är igensatt. Ta bort gräs och smuts med en borste.

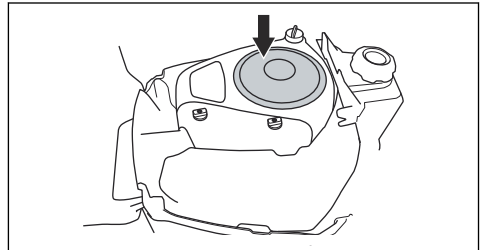

Ta bort kåporna

Ta bort motorkåpan

1. Lossa klämmorna på motorkåpan.

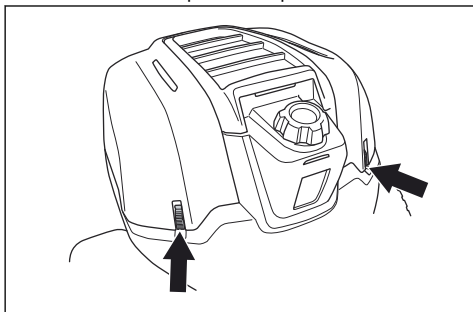

2. Fäll motorkåpan bakåt.

Ta bort remkåpan.

1. Lossa klämman på remkåpan.

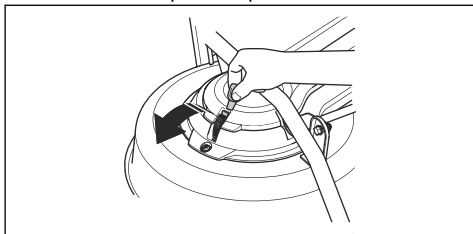

2. Ta bort remkåpan.

Inspektera styrkablarna

1. Styrkablarna är korrekt åtdragna om du manuellt kan föra dem 5 mm upp eller ner i spåret på styrkransen.

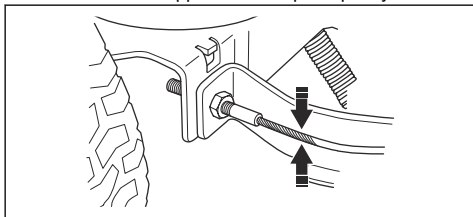

2. Om kablarna är för lösa ska du låta en auktoriserad serviceverkstad justera dem.

Kontrollera parkeringsbromsen

1. Parkera produkten på ett hårt underlag som lutar.

Notera: Parkera inte produkten på en sluttning med gräs när du kontrollerar parkeringsbromsen.

2. Tryck ner parkeringsbromspedalen (A).

3. Tryck in och håll kvar spärrknappen (B) och släpp upp parkeringsbromspedalen medan knappen hålls intryckt.

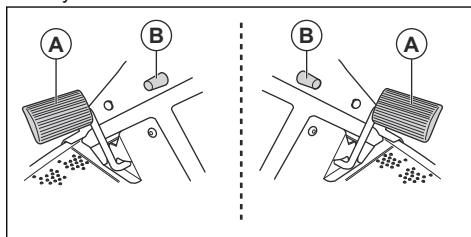

Notera: För R 112C, R 115C sitter parkeringsbromsen på vänster sida. För R 112C5 sitter parkeringsbromsen på höger sida.

4. För R 112C5, ställ växelspaken i neutralläge (N).

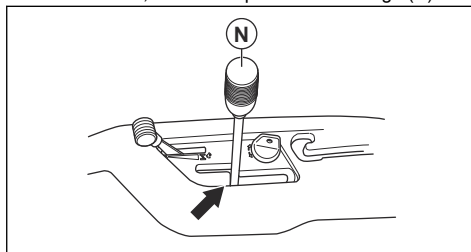

5. Om produkten börjar röra sig ska du låta en godkänd serviceverkstad justera parkeringsbromsen.
6. Tryck på parkeringsbromspedalen igen för att lossa parkeringsbromsen.

Byta bränslefilter

1. Öppna motorkåpan.
2. För att komma åt bränslefiltret ska du ta bort de fyra skruvarna och ta bort skyddskåpan.

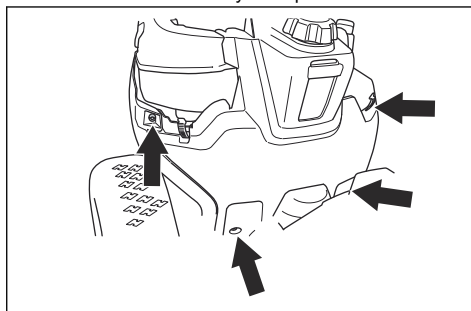

3. Flytta bort slangklämmorna från bränslefiltret med en plattång.

4. Dra loss bränslefiltret från slangändarna.

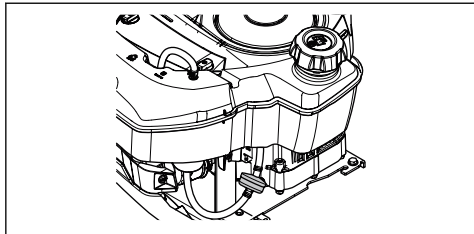

5. Tryck in det nya bränslefiltret i slangändarna.
Applicera flytande rengöringsmedel på bränslefiltrets ändrar för att göra anslutningen enklare.
6. Tryck slangklämmorna mot bränslefiltret.
7. Skruva fast skyddskåpan med de fyra skruvarna.

Rengöra och byta luftfiltret (R 112C, R 112C5)

1. Öppna motorkåpan
2. Lossa de fyra fästena som håller fast luftfilterkåpan och ta bort kåpan.

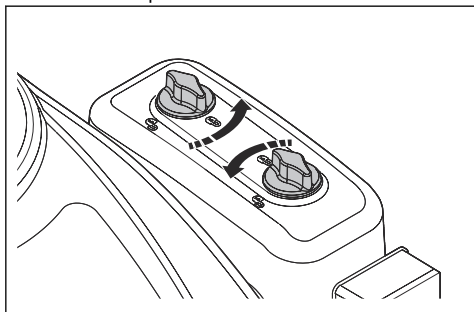

3. Ta bort luftfilterpatronen från luftfilterhuset.

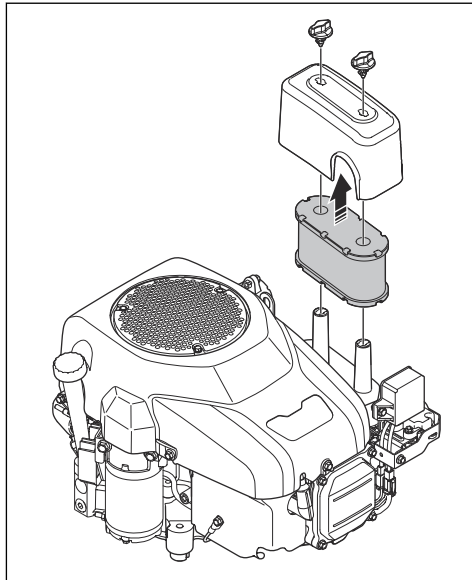

4. Utför följande steg för att rengöra skumluftfiltret.
 - a) Ta bort skumluftfiltret som sitter runt luftfilterpatronen.
 - b) Rengör skumluftfiltret med ett svagt rengöringsmedel.
 - c) Låt skumluftfiltret torka helt.
 - d) Sätt skumluftfiltret runt luftfilterpatronen.
5. Utför följande steg för att rengöra pappersluftfiltret.
 - a) Slå pappersluftfiltret mot en hård yta.
 - b) Blås med tryckluft från insidan av pappersluftfiltret.



OBSERVERA: Om pappersluftfiltret inte blir rent måste pappersluftfiltret bytas ut.

6. Installera i omvänd ordningsföljd.

Byta luftfilter (R 115C)

1. Öppna motorkåpan.

2. Lossa de fyra fästena som håller fast luftfilterkåpan och tag bort kåpan.

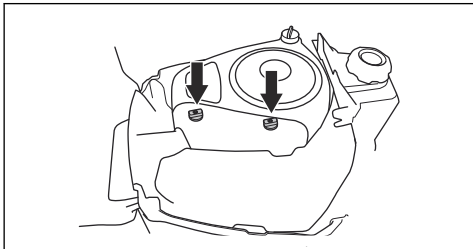

3. Ta bort luftfilterpatronen från luftfilterhuset.

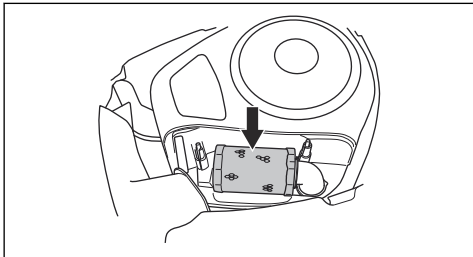

4. Sätt på en ny luftfilterpatron på luftslangen.

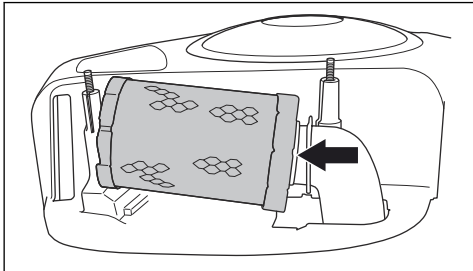

5. Tryck in luftfilterpatronen så att det hamnar rätt.

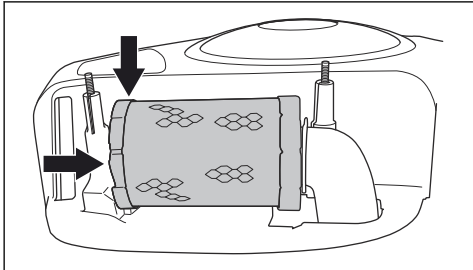

6. Montera luftfilterkåpan och dra åt vreden.

Ta bort och montera den bakre kåpan på höger sida

1. Öppna motorkåpan.
2. Ta bort skruven (A).

3. Vrid drivsystemsspaken (B) moturs för att lossa den från drivsystemet.

Notera: Ta inte bort drivsystemsspaken helt.

4. Ta bort den bakre kåpan på höger sida. Drivsystemsspaken tas bort tillsammans med den bakre högra kåpan.

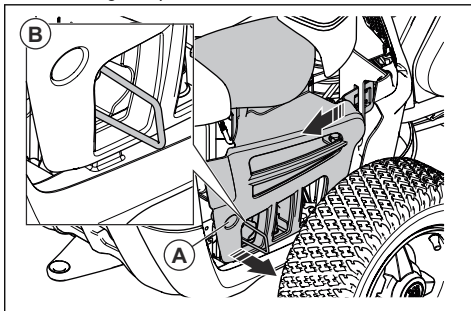

Notera: Plastlocken är böjbara. Det går lättare att ta bort dem om du böjer dem försiktigt.

5. Innan du sätter fast den bakre högra kåpan, se till att drivsystemsspaken är i rätt läge.

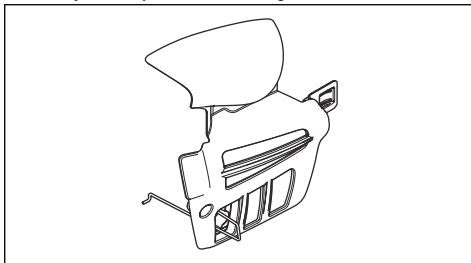

6. Sätt tillbaka den bakre högra kåpan på ursprunglig plats.
7. Trä kroken genom hålet i änden av drivsystemsspaken enligt bild (A).
8. Fäst skruven (B).

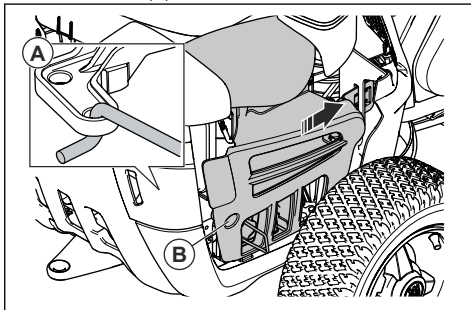

Inspektera och byta tändstift

1. Ta bort den bakre kåpan på höger sida, se *Ta bort och montera den bakre kåpan på höger sida på sida 22*.
2. Dra loss tändkabelskon och rengör kring tändstiftet.
3. Ta bort tändstiftet med en $\frac{5}{8}$ " (16 mm) tändstiftshylsa.
4. Undersök tändstiftet. Byt ut det om elektroderna är rundbrända eller om isolatorn är sprucken eller skadad. Om tändstiftet inte är skadat ska du rengöra det med en stålborste.
5. Mät elektrodavståndet och se till att det är korrekt. Se *Tekniska data på sida 30*.

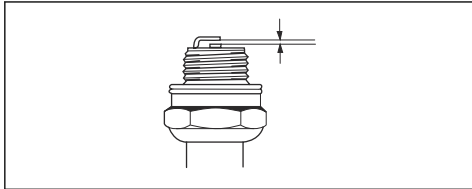

6. Böj sidelektroden för att justera elektrodavståndet.
7. Sätt tillbaka tändstiftet och vrid det för hand tills den ligger an mot tändstiftssätet.
8. Dra åt tändstiftet med tändstiftshylsan tills brickan sammanpressas.
9. Dra åt ett använt tändstift $\frac{1}{8}$ varv mer, och ett nytt tändstift $\frac{1}{4}$ varv mer.



OBSERVERA: Tändstift som inte är korrekt åtdragna kan orsaka motorskada.

10. Sätt tillbaka tändkabelskon.



OBSERVERA: Försök inte att starta motorn med borttaget tändstift eller lossad tändkabel.

11. Sätt fast den bakre kåpan på höger sida, se *Ta bort och montera den bakre kåpan på höger sida på sida 22*.

Byta huvudsäkring

Trasig säkring indikeras med att bygeln är avbränd.

1. Ta bort de två skruvarna och lyft bort skyddskåpan. Huvudsäkringens sitter i en hållare bakom batteriet.

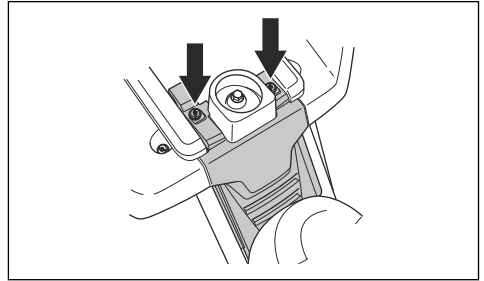

2. Dra säkringen ur hållaren.

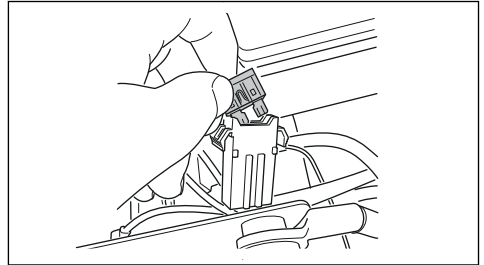

3. Byt ut den trasiga säkringen mot en ny säkring av samma typ, flatstiftsbygel 15 A.
4. Sätt tillbaka kåpan.

Om huvudsäkringens går igen en kort stund trots att du har bytt ut den beror det på kortslutning. Reparera kortslutningen innan du använder produkten igen. Låt en godkänd serviceverkstad hjälpa dig.

Ladda batteriet

- Ladda batteriet om det är för svagt för att starta motorn.
- Använd en standardbatteriladdare.



OBSERVERA: Använd inte en boost-laddare eller en startbooster. Detta orsakar skador på produktens elsystem.

- Ladda i fyra timmar vid maximalt 3A.
- Koppla alltid ur laddaren innan du startar motorn.

- När batteriet är fulladdat ansluter du den röda kabeln till batteriets PLUSPOL (+) och den svarta kabeln till batteriets MINUSPOL (-). Se till att den röda (+) kabeln dras bakom den svarta (-) kabeln.

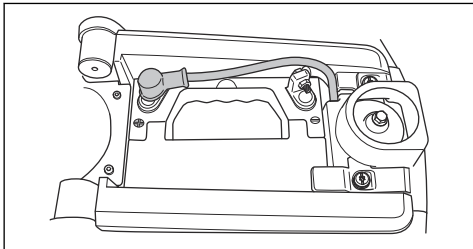

Nödstarta motorn

Om batteriet är för svagt för att starta motorn kan du använda startkablar för att göra en nödstart. Denna produkt har ett 12 V-system med negativ jord. Den produkt som används för nödstart måste också ha ett 12 V-system med negativ jord.

Ansluta startkablarna



WARNING: Risk för explosion på grund av explosiv gas som kommer från batteriet. Anslut inte den negativa polen på det fulladdade batteriet till eller nära den negativa polen på det svaga batteriet.



OBSERVERA: Använd inte produktens batteri för att starta andra fordon.

- Ta bort motorkåpan.
- Ta bort kåpan på batterilådan.
- Anslut den ena änden av den röda kabeln till den POSITIVA polen (+) på det svaga batteriet (A).

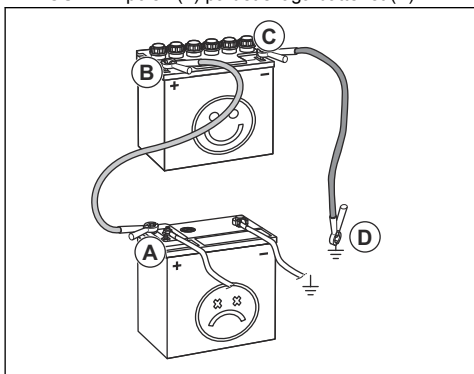

- Anslut den andra änden av den röda kabeln till den POSITIVA polen (+) på det fulladdade batteriet (B).



WARNING: Kortslut inte den röda kabelns ändrar mot chassit.

- Anslut ena änden av den svarta kabeln till den NEGATIVA polen (-) på det fulladdade batteriet (C).
- Anslut den andra änden av den svarta kabeln till en JORDPUNKT (D), på avstånd från bränsletanken och batteriet.
- Sätt tillbaka kåporna.

Ta bort startkablarna

Notera: Ta bort startkablarna i omvänd ordning.

- Ta bort den SVARTA kabeln från chassit.
- Ta bort den SVARTA kabeln från det fulladdade batteriet.
- Ta bort den RÖDA kabeln från de två batterierna.

Luftryck

Rätt däcktryck är 60 kPa (0,6 bar/8,5 PSI) för alla 4 däcken.

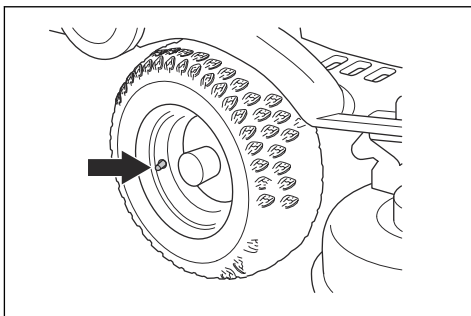

Ta bort mulchingpluggen

Mulchingpluggen sitter på klippaggregatets undersida.

- Ta bort klippaggregatet. Se *Ta bort klippaggregatet på sida 11*.
- Ta bort skruven som håller fast mulchingpluggen och ta bort mulchingpluggen.

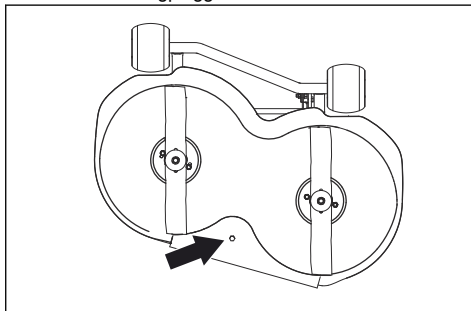

- Sätt klippaggregatet i klippäge.
- Fäst mulchingpluggen i omvänd ordning.

Inspektera knivarna



OBSERVERA: Skadade eller felaktigt balanserade knivar kan orsaka skador på produkten. Byt ut skadade knivar. Låt en godkänd serviceverkstad hjälpa dig att slipa och balansera slöa knivar.

- Ta bort klippaggregatet. Se *Ta bort klippaggregatet på sida 11*.
- Titta på knivarna för att se om de är skadade och om det är nödvändigt att slipa dem.

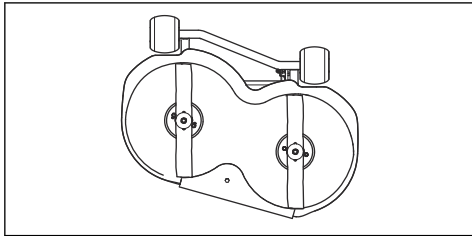

- Dra åt knivbultarna med ett åtdragningsmoment på Nm.

Byta knivar

- Ta bort klippaggregatet. Se *Ta bort klippaggregatet på sida 11*.
- Lås kniven med en träkloss (A).

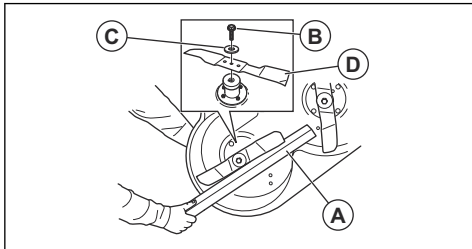

- Lossa och ta bort knivbulten (B), brickorna (C) och kniven (D).
- Montera den nya kniven med de böjda ändarna i klippaggregatets riktning.



VARNING: Felaktig knivtyp kan göra att föremål matas ut från klippaggregatet och orsaka allvarliga skador. Använd endast de knivar som anges i *Tekniska data på sida 30*.

- Fäst kniven, brickan och bulten. Dra åt bulten med rätt åtdragningsmoment. Se *Tekniska data på sida 30*.

Kontrollera motorns oljenivå, (R 112C, R 112C5)

- Parkera produkten på plan mark och stäng av motorn.
- Öppna motorkåpan.
- Lossa mätstickan och dra upp den.

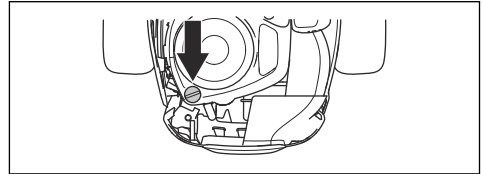

- Torka av oljan från mätstickan.
- För in mätstickan igen och dra åt den.
- Lossa och dra ut mätstickan och läs av oljenivån.
- Oljenivån ska ligga mellan markeringarna på mätstickan. Om nivån är nära ADD-markering ska du fylla på olja till FULL-markeringen.

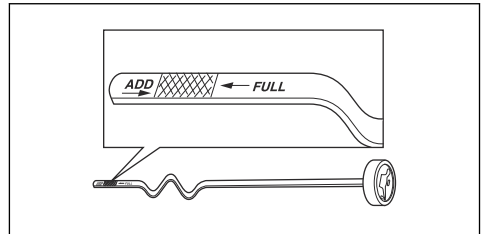

- Håll oljan i hålet för den övre mätstickan. Fyll på olja långsamt.

Notera: Se *Tekniska data på sida 30* för de typer av motorolja som vi rekommenderar. Blanda inte olika oljetyper.

- Dra åt mätstickan ordentligt innan motorn startas. Starta och låt motorn gå på tomgång ca 30 sekunder. Stoppa motorn. Vänta 30 sekunder och kontrollera oljenivån igen.

Kontrollera motorns oljenivå, (R 115C)

- Parkera produkten på plan mark och stäng av motorn.
- Öppna motorkåpan.

3. Lossa mätstickan och dra upp den.

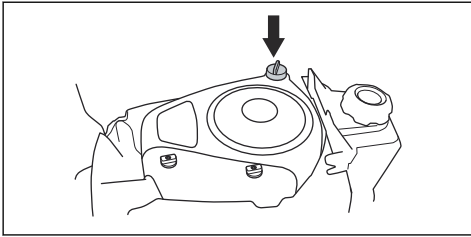

4. Torka av oljan från mätstickan.
5. För in mätstickan igen och dra åt den.
6. Lossa och dra ut mätstickan och läs av oljenivån.
7. Oljenivån ska ligga mellan markeringarna på mätstickan. Om nivån är nära ADD-markering ska du fylla på olja till FULL-markeringen.

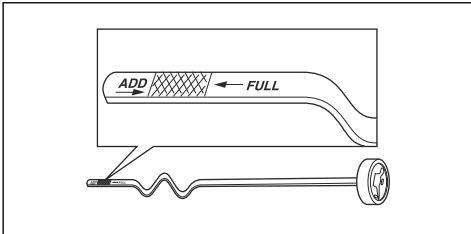

8. Håll oljan i hålet för den övre mätstickan. Fyll på olja långsamt.

Notera: Se *Tekniska data* på sida 30 för de typer av motorolja som vi rekommenderar. Blanda inte olika oljetyper.

9. Dra åt mätstickan ordentligt innan motorn startas. Starta och låt motorn gå på tomgång ca 30 sekunder. Stoppa motorn. Vänta 30 sekunder och kontrollera oljenivån igen.

Byta motorolja



VARNING: Motorolja är mycket het direkt efter att motorn har stoppats.

Låt motorn svalna innan du tappar ur motorolja. Om du spillar olja på huden ska du rengöra med tvål och vatten.

1. Placera ett kärl under avtappningspluggen.
2. Ta bort mätstickan.
3. Ta bort avtappningspluggen.

a) För R 112C.

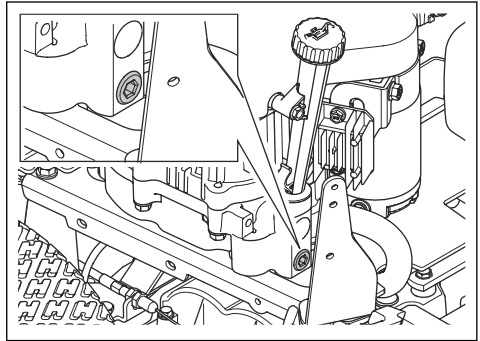

b) För R 112C5 och R 115C.

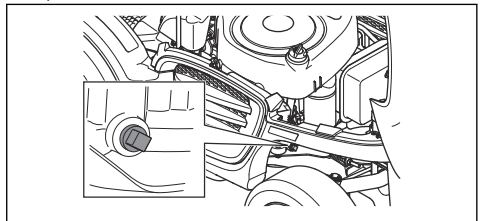

4. Tappa ur motorolja i en behållare.
5. Montera avtappningspluggen och dra åt den.
6. Fyll på ny motorolja. Se *Kontrollera motorns oljenivå*, (R 115C) på sida 25.
7. Sätt i mätstickan.
8. Låt motorn bli varm, och kontrollera därefter att det inte förekommer något läckage vid avtappningspluggen.

Felsökning

Felsökningsschema

Om du inte hittar en lösning på ditt problem i den här användarhandboken ska du prata med din Husqvarna serviceverkstad.

Problem	Orsak
Startmotorn drar inte runt motorn	Parkeringsbromsen är inte ilagd. Se <i>Lägga i och lossa parkeringsbromsen på sida 16.</i>
	Lyftspaken till klippaggregatet är i klippläge. Se <i>Lyfta och sänka klippaggregatet på sida 13.</i>
	Huvudsäkringens är trasig. Se <i>Byta huvudsäkringen på sida 23.</i>
	Tändningslåset är defekt.
	Anslutningen mellan kabeln och batteriet är dålig. Se <i>Ladda batteriet på sida 23.</i>
	Batteriet är för svagt. Se <i>Ladda batteriet på sida 23.</i>
	Startmotorn är defekt.
Motorn startar inte när startmotorn drar runt motorn	Bränsle saknas i bränsletanken. Se <i>Fylla på bränsle på sida 13.</i>
	Tändstiftet är defekt.
	Tändkabeln är defekt.
	Det finns smuts i förgasare eller bränsleledning.
Motorn går ojämnt	Tändstiftet är defekt.
	Förgasaren är felaktigt inställd.
	Lufffiltret är igensatt. Se <i>Rengöra och byta lufffiltret (R 112C, R 112C5) på sida 21.</i>
	Bränsletankens ventilation är igensatt.
	Det finns smuts i förgasare eller bränsleledning.
	Gasreglaget är inställt på chokeläge eller gaskabeln är felaktigt justerad.
Motorn har uppenbarligen ingen ström	Lufffiltret är igensatt. Se <i>Rengöra och byta lufffiltret (R 112C, R 112C5) på sida 21.</i>
	Tändstiftet är defekt.
	Det finns smuts i förgasare eller bränsleledning.
	Gasreglaget är inställt på chokeläge eller gaskabeln är felaktigt justerad.
Batteriet laddas inte	Batteriet är defekt. Se <i>Batterisäkerhet på sida 10.</i>
	Anslutningen vid kabelkontaktarna på batteripolerna är dålig. Se <i>Ladda batteriet på sida 23.</i>
Vibrationer känns i produkten	Knivarna är lösa. Se <i>Inspektera knivarna på sida 25.</i>
	En eller flera av knivarna är obalanserade. Se <i>Inspektera knivarna på sida 25.</i>
	Motorn sitter löst.

Problem	Orsak
Klippresultatet är otillfredsställande	Knivarna är slöa. Se <i>Inspektera knivarna på sida 25.</i>
	Gräset är långt eller vått. Se <i>Få ett bra resultat på sida 17.</i>
	Klippaggregatet är skevt.
	Det finns en gräsblokering i klippaggregatet. Se <i>Rengöra produkten på sida 18.</i>
	Däcktrycket är olika på höger och vänster sida. Se <i>Luftryck på sida 24.</i>
	Produkten drivs vid en för hög hastighet. Se <i>Tekniska data på sida 30.</i>
	Motorns varvtal är för lågt. Se <i>Tekniska data på sida 30.</i>
	Drivremmen slirar.

Transport, förvaring och kassering

Transport

- Produkten är tung och kan orsaka krosskador. Var försiktig när du lastar den på eller av en bil eller ett släp.
- Lyft inte produkten. Transportöljetterna är inte godkända lyftpunkter och får endast användas för att sätta fast produkten säkert på en släpvagn.
- Använd ett godkänt släp för transport av produkten.
- Kontrollera att du har kunskaper om lokala vägtrafikbestämmelser före transport av produkten på ett släp eller på vägar.

Placera produkten på ett släp för säker transport



WARNING: Parkeringsbromsen räcker inte för att låsa fast produkten vid transport. Sätt fast produkten ordentligt på släpet.

Utrustning: 2 godkända spännband och 4 kilformade hjulklossar.

1. Aktivera parkeringsbromsen.
2. Sätt fast spännband runt ram eller bakvagn.
3. Dra åt spännbanden i riktning mot släpets front och ände för att säkra produkten.
4. Placera hjulklossarna framför och bakom bakhjulen.

Placera stöd under produkten



WARNING: Stabilisera alltid produkten genom att placera stöd under dess båda sidor.

1. Parkera produkten på hård och plan mark.
2. Ta bort klippaggregatet. Se *Ta bort klippaggregatet på sida 11.*

3. Lyft produkten med en domkraft.
4. Placera de främre stöden under framhjulens axlar.

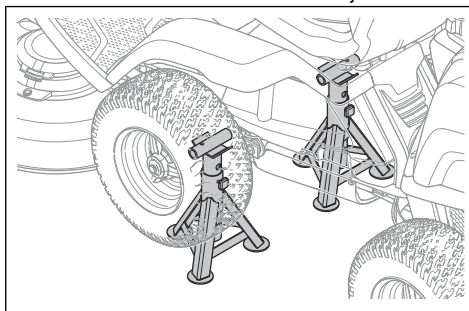

5. Placera de bakre stöden under den bakre ramen.

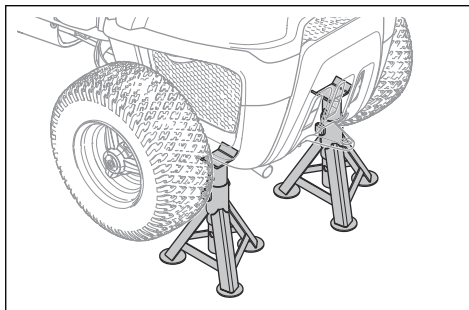

Bogsera produkten

Produkten är utrustad med hydrostatisk transmission. För att undvika skador på transmissionen ska produkten endast bogseras korta sträckor och i låg hastighet.

Stäng av transmissionen innan du bogserar produkten. Se *Aktivera och avaktivera drivsystemet, R 112C, R 115C på sida 13.*

Förvaring

Förbered produkten för förvaring i slutet av säsongen och innan mer än 30 dagars förvaring. Om bränsle får ligga i bränsletanken under mer än på 30 dagar kan klubbiga partiklar blockera förgasaren. Det påverkar motorns funktion negativt.

För att undvika klubbiga partiklar under förvaring ska du tillsätta en stabilisator. Om alkylatbensin används behövs ingen stabilisator. Om du använder vanlig bensin ska du inte ändra till alkylatbensin. Det kan göra så att känsliga gummidetaljer blir hårda. Tillsätt stabilisator till bränslet i bränsletanken eller i den behållare som används för förvaring. Använd alltid det blandningsförhållande som anges av tillverkaren. Kör motorn i minst 10 minuter efter tillsats av stabilisator tills det rinner ut i förgasaren.



VARNING: Förvara inte produkten med bränsle i tanken inomhus eller på platser med dåligt luftflöde. Det finns risk för brand om bränsleångor kommer i kontakt med öppen eld, gnistor eller en pilotlåga, som i en värmepanna, varmvattentankar, tortkumlare osv.



VARNING: Ta bort gräs, löv och annat lättantändligt material från produkten för att minska risken för brand. Låt produkten svalna innan du lämnar den i förvaring.

- Rengör produkten, se *Rengöra produkten på sida 18*. Reparera eventuella lackskador för att undvika korrosion.
- Inspektera produkten med avseende på slitna eller skadade delar och dra åt eventuella lösa skruvar och muttrar.
- Ta bort batteriet. Rengör, ladda och förvara det svalt.
- Byt motorolja, och kassera spilloljan.
- Töm bensintanken. Starta motorn och kör den tills det inte finns något kvarvarande bränsle i förgasaren.

Notera: Töm inte bränsletanken och förgasaren om du har tillsatt en stabilisator.

- Ta bort pluggarna och håll cirka en matsked motorolja i varje cylinder. Dra runt motorn manuellt för att fördela oljan, och sätt tillbaka pluggarna.
- Smörj alla smörjnipplar, leder och axlar.
- Förvara produkten på en ren och torr plats och täck över den för mer skydd.
- Ett skynde för skydd av produkten vid förvaring eller transport finns tillgängligt hos återförsäljaren.

Kassering

- Kemikalier kan vara farliga och får inte kastas på marken. Kassera alltid använda kemikalier vid ett servicecenter eller på lämplig anvisad plats.
- När produkten är utsliten ska du skicka den till återförsäljaren eller något annat ställe för återvinning.
- Olja, oljefilter, bränsle och batteri kan ha en negativ påverkan på miljön. Följ lokala återvinningsbestämmelser och tillämpliga förordningar.
- Kasta inte batteriet som hushållsavfall.
- Skicka batteriet till en Husqvarna serviceverkstad eller kassera det på en anvisad plats för förbrukade batterier.

Tekniska data

Tekniska data

	R112C	R112C5	R115C
Mått			
Längd utan klippaggregat, mm	1 781	1 781	1 813
Bredd utan klippaggregat, mm	793	797	829
Längd med klippaggregat, mm	2 124	2 124	2 288
Bredd med klippaggregat, mm	886	886	988
Höjd, mm	1 076	1 076	1 099
Vikt utan klippaggregat, med tomma tankar, kg	154	154	180
Hjulbas, mm	800	800	845
Däckdimensioner	160/50-8	160/50-8	165/60-8
Lufttryck, bak – fram, kPa/bar/PSI	60/0,6/8,5	60/0,6/8,5	60/0,6/8,5
Max. lutning, grader °	10	10	10
Motor			
Varumärke	Husqvarna	Husqvarna	Briggs & Stratton
Modell	HS 413AE	HS 413AE	4145
Nominell motoreffekt, kW ¹	8,4	8,4	9,5
Slagvolym, cm ³	413	413	500
Max. motorvarvtal, varv/min	3 000 ± 100	3 000 ± 100	3 000 ± 100
Max. hastighet framåt, km/h	8	8	9
Max. hastighet bakåt, km/h	7	7	7
Bränsle, minsta oktantal	91	91	91
Bränsletankvolym, liter	4	4	7
Olja	API-klass SF, SG, SH eller SJ SAE40, SAE30, SAE10W-30, SAE10W-40 eller SAE5W-20	API-klass SF, SG, SH eller SJ SAE40, SAE30, SAE10W-30, SAE10W-40 eller SAE5W-20	API-klass SF, SG, SH eller SJ. SAE40, SAE30, SAE10W-30, SAE10W-40 eller SAE5W-20
Oljetankvolym, liter	1,2	1,2	1,4
Startmotor	Elstart 12 V	Elstart 12 V	Elstart 12 V
Transmission			

¹ Motorns angivna märkeffekt är medelvärde för nettoeffekten (vid det specificerade varvtalet) hos en typisk produktionsmotor för den motormodell som mätts enligt SAE-standard J1349/ISO1585. Massproducerade motorer kan avvika från detta värde. Den faktiska uteffekten hos den motor som är installerad i slutprodukten kommer att bero på driftshastigheten, omgivningens egenskaper och andra faktorer.

	R112C	R112C5	R115C
Fabrikat/modell	HydroGear T2	Peerless/MST205	HydroGear T2
Olja, klass SF-CC	SAE 10W/40	SAE 80W/90	SAE 10W/40
Oljetankvolym, liter	2	0,5	2
Antal drivhjul framåt	–	5	–
Antal växlar bakåt	–	1	–
Maximal hastighet framåt, km/h	8	8	9
Maximal hastighet bakåt, km/h	8	3	7
Elsystem			
Typ	12 V, negativ jord	12 V, negativ jord	12 V, negativ jord
Batteri	12 V, 20 Ah	12 V, 20 Ah	12 V, 20 Ah
Tändstift	Husqvarna HQT-9	Champion XC92YC	Champion XC92YC
Elektroavstånd, mm/tum	0,75/0,030	0,75/0,030	0,75/0,030
Huvudsäkring	Flatstiftsbygel, 15 A	Flatstiftsbygel, 15 A	Flatstiftsbygel, 15 A
Bulleremission ²			
Ljudeffektnivå, uppmätt dB(A)	98	99	99
Ljudeffektnivå, garanterad dB(A)	99	100	99
Ljudnivåer ³			
Ljudtrycksnivå vid användarens öra, dB(A)	84	85	85
Vibrationsnivåer ⁴			
Vibrationsnivå i ratten, m/s ²	1,06	1,6	1,6
Vibrationsnivå i sätet, m/s ²	0,45	0,7	0,7
Klippaggregat			
Typ	Combi	Combi	Combi
Klippbredd, mm	850	850	950
Klipphöjd, 5 lägen, mm	25–70	25–70	25–75
Knivlängd, mm	430	430	471
Klinga			
Artikelnummer	5810835–01	5810835–01	5803974–01



VARNING: Att använda ett klippaggregat som inte är godkänt för produkten kan leda till att föremål matas

ut med hög hastighet och kan orsaka allvarliga skador. Använd inte andra typer av

² Bulleremission till omgivningen uppmätt som ljudeffekt (L_{WA}) enligt EG-direktiv 2000/14/EG.

³ Ljudtrycksnivå enligt SS-EN ISO 5395. Redovisade data för ljudtrycksnivå har ett typiskt spridningsmått (standardavvikelse) på 1,2 dB(A).

⁴ Vibrationsnivå enligt SS-EN ISO 5395. Redovisade data för vibrationsnivå har ett typiskt statistiskt spridningsmått (standardavvikelse) på 0,2 m/s² (ratt) samt 0,8 m/s² (säte).

Klippaggregat än de som anges i den här bruksanvisningen.

Service

Service

Gör en årlig kontroll hos en auktoriserad serviceverkstad för att kontrollera att produkten fungerar säkert och på bästa sätt under högsäsongen. Den bästa tiden för service eller översyn av produkten är under lågsäsong.

När du skickar en beställning av reservdelar ska du ange information om inköpsår, modell, typ och serienummer.

Använd alltid originalreservdelar.

Försäkran om överensstämmelse

EU-försäkran om överensstämmelse

Vi, **Husqvarna AB**, 561 82 Huskvarna, Sverige, tel:
+46-36-146500, försäkrar på eget ansvar att produkten:

Beskrivning	Åkgräsklippare
Varumärke	Husqvarna
Typ/Modell	R 112C, R 112C5, R 115C
Identifiering	Serienummer daterade 2022 och framåt

uppfyller alla krav i följande EU-direktiv och förordningar:

Direktiv/förordning	Beskrivning
2006/42/EG	"om maskiner"
2014/30/EU	"angående elektromagnetisk kompatibilitet"
2000/14/EG	"angående emission av buller till omgivningen"
2011/65/EU	"angående begränsning av användning av vissa farliga ämnen i elektrisk och elektronisk utrustning"

och att följande standarder och/eller tekniska specifikationer tillämpas: EN ISO 12100:2010, EN ISO 5395-1:2013/A1:2018, EN ISO 5395-3: 2013/A1:2017/A2:2018, EN IEC 63000:2018.

Anmält organ: 0404, RISE SMP Svensk Maskinprovning AB, Box 4053, SE-904 03 Umeå, Sweden har intygat överensstämmelse med rådets direktiv 2000/14/EG, procedur för utvärdering av överensstämmelse: bilaga VI.

För information om bulleremissioner, se *Tekniska data på sida 30*.

Huskvarna, 2022-10-31



Claes Losdal, utvecklingschef/trädgårdsprodukter,
Husqvarna AB

Ansvarig för teknisk dokumentation



Indhold

Indledning.....	34	Fejlfinding.....	59
Sikkerhed.....	38	Transport, opbevaring og bortskaffelse.....	60
Montering.....	43	Tekniske data.....	63
Drift.....	45	Service.....	65
Vedligeholdelse.....	49	Overensstemmelseserklæring.....	66

Indledning

Eftersyn forud for levering og varenumre

kopi af dokumentet for eftersyn forud for levering fra din forhandler.

Bemærk: Der er udført eftersyn forud for levering på dette produkt. Sørg for, at du modtager en underskrevet

Serviceværkstedets kontaktoplysninger:	
Denne brugsanvisning hører til produktet med varenummer/serienummer:	
/	
Motor:	
Gearkasse:	

Produktbeskrivelse

Dette produkt er en havetraktor. Pedaler til kørsel fremad og bagud lader brugeren justere hastigheden trinløst. Produktet anvendes med et 2-i-1-klippeskjold med bioklipprop.

Anvendelsesformål

Produktet er fremstillet til græsslåning på åbne og plane arealer i beboelsesområder og haver. Montér

andet, valgfrit tilbehør for at bruge produktet til andre opgaver. Tal med din Husqvarna-forhandler for at få flere oplysninger om, hvilket tilbehør der er tilgængeligt.

Forsikring af dit produkt

Sørg for, at dit nye produkt er dækket af forsikringen. Tal med forsikringsselskabet, hvis du er i tvivl. Vi anbefaler en fuldt dækkende forsikring, der omfatter tredjepart, brand, skade, tyveri og ansvar.

Produktoversigt R 112C, R 115C

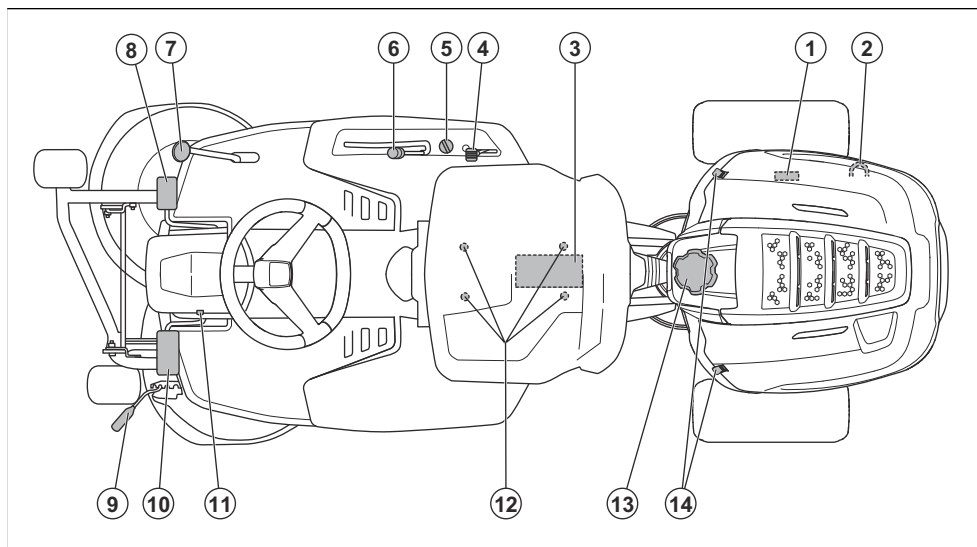

1. Typeskilt
2. Håndtag til aktivering eller deaktivering af drevet.
3. Batteri
4. Gashåndtag/chokerhåndtag
5. Tændingslås
6. Løftehåndtag til klippeskjoldet
7. Bakpedal
8. Fremadpedal
9. Klippehøjdehåndtag
10. Parkeringsbremsepedal
11. Låseknop til parkeringsbremse
12. Sædejustering
13. Brændstoftankdæksel
14. Dæksellås

Produktoversigt R 112C5

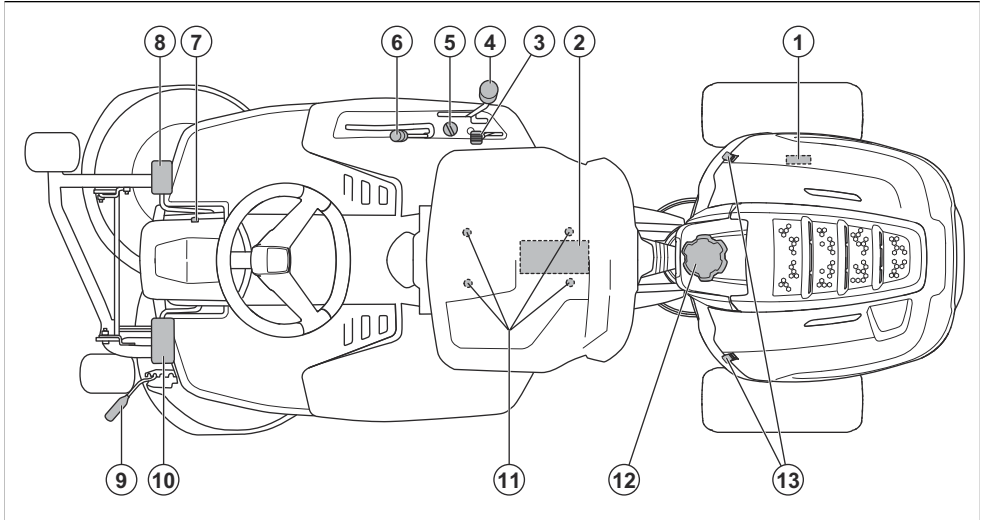

1. Typeskiilt
2. Batteri
3. Gashåndtag/chokerhåndtag
4. Håndtag til at skifte gear
5. Tændingslås
6. Løftehåndtag til klippeskjoldet
7. Låseknop til parkeringsbremse
8. Parkeringsbremsepedal
9. Klippehøjdehåndtag
10. Koblingspedal
11. Sædejustering
12. Brændstoftankdæksel
13. Dæksellås

Sikkerhedsafbryder ved sæde

Sædets sikkerhedsafbryder starter sikkerhedskredsløbet, når føreren rejser sig fra sædet. Motoren og drevet til knivene standser, hvis knivene er aktiveret, eller hvis parkeringsbremsen ikke er aktiveret. Se også *Sikkerhedskredsløb på side 40*.

Gas- og chokerhåndtag

Gas- og chokerhåndtaget justerer motorens omdrejningstal og aktiverer chokeren. Flyt håndtaget fremad for at øge motorens omdrejningstal og bagud for at nedsætte motorens omdrejningstal. Flyt håndtaget op for at aktivere chokeren. Brug chokeren til at starte produktet, når motoren er kold. Se *Sådan startes motoren på side 46*.

Klippeskjold

Produktet anvendes med et 2-i-1-klippeskjold med bioklipfunktion. Bioklipfunktionen klipper græsset til gødning. 2-i-1-klippeskjoldet kan også bruges uden bioklipfunktionen, til bagudkast af græsset.

Klippehøjdehåndtag

Klippehøjden er justeret til 5 (1-5) forskellige positioner.

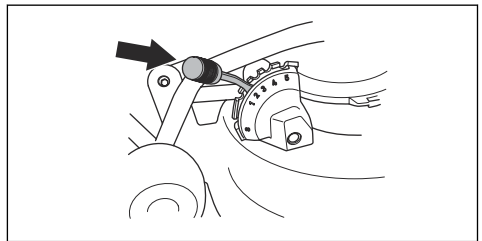

Bemærk: Løft klippeskjoldet, før du justerer klippehøjden.

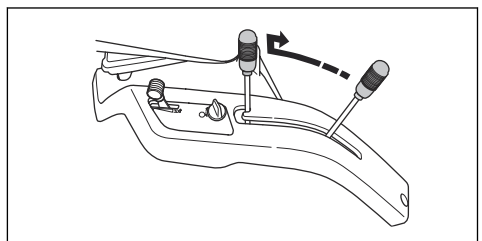

Symboler på produktet



ADVARSEL: Skødesløs eller forkert brug kan resultere i alvorlig skade eller dødsfald hos operatøren eller andre.



Læs brugervejledningen omhyggeligt igennem, og sørg for at have forstået instruktionerne, inden du bruger produktet.



Roterende knive. Hold kropsdele væk fra dækslet, når motoren er tændt.



Advarsel: roterende dele. Hold kropsdele væk.



Pas på udslyngede genstande og rikolettering.



Brug aldrig produktet, hvis der opholder sig personer og i særdeleshed børn eller dyr i nærheden af det.



Se bag dig, før og mens du kører bagud med produktet.



Slå aldrig græs lige over en skrånning. Slå aldrig græs på skrånninger, der hælder mere end 10°. Se *Klipning af græs på skrånninger på side 41*.



Medtag aldrig passagerer på produktet eller udstyret.



Kør fremad.



Frigeear.



Kør bagud.



Kobling (R 112C5).



Choker (til R 115C og R 112C5).



Parkeringsbremse.



Produktet er i overensstemmelse med gældende EF-direktiver.



Mærkat vedrørende emission af støj til omgivelserne i henhold til direktiver og regulativer i EU og Storbritannien og New South Wales' lovgivning om "Beskyttelse af miljøet (støjbegrensning) forordning 2017". Produktets garanterede lydeffektniveau er angivet i *Tekniske data på side 63* og på mærkatene.



Dette produkt er i overensstemmelse med gældende UK-bestemmelser.



Brug altid godkendt høreværn.



Stop motoren.



Start motoren.



Motorens omdrejningstal - hurtigt.



Motorens omdrejningstal - langsomt.



Brændstof.



Maks. etanol 10 %.



Knivene er aktiveret.



Knivene er deaktiveret.



Transportposition for klippebordet.



Driftsposition for klippebordet.



Oliestand.

Bemærk: Andre symboler/mærkater på produktet henviser til certificeringskrav i visse handelsområder.

Euro V-emissioner



ADVARSEL: Ved manipulation af motoren bortfalder EU-typegodkendelsen af dette produkt.

Produktansvar

Som nævnt i produktansvarsbestemmelserne hæfter vi ikke for skader forårsaget af vores produkt, hvis:

- produktet er forkert repareret.
- produktet er repareret med dele, der ikke er fra producenten eller ikke er godkendt af producenten
- produktet har tilbehør, der ikke er fra producenten eller ikke er godkendt af producenten.
- produktet ikke er repareret på et godkendt servicecenter eller af en godkendt myndighed.

Sikkerhed

Sikkerhedsdefinitioner

Advarsler, forholdsregler og bemærkninger bruges til at pege på særligt vigtige dele af brugsanvisningen.



ADVARSEL: Bruges, hvis føreren udsætter sig selv eller omkringstående personer for risiko for personskade eller dødsfald ved tilsidesættelse af instruktionerne i brugsanvisningen.



BEMÆRK: Bruges, hvis der er risiko for skader på produktet, andre materialer eller det omgivende område ved tilsidesættelse af instruktionerne i brugsanvisningen.

Bemærk: Bruges til at give yderligere oplysninger, der er nødvendige i en given situation.

Generelle sikkerhedsinstruktioner



ADVARSEL: Dette produkt kan skære hænder og fødder af og udslynge genstande. Alvorlig personskade eller dødsfald kan forekomme, hvis du ikke overholder sikkerhedsinstruktionerne.



ADVARSEL: Fortsæt ikke med at bruge et produkt med beskadiget skæreudstyr. Beskadiget skæreudstyr kan udslynge genstande og forårsage alvorlig personskade eller dødsfald. Udskift beskadigede knive med det samme.



ADVARSEL: Dette produkt danner et elektromagnetisk felt under drift. Dette felt kan i nogle tilfælde påvirke aktive eller passive medicinske implantater. For at reducere risikoen for alvorlige eller dødbringende kvæstelser anbefaler vi, at personer med medicinske implantater kontakter deres læge og producenten af det medicinske implantat, før de tager produktet i brug.



ADVARSEL: Læs følgende advarselsinstruktioner, inden du bruger produktet.

- Vær altid forsigtig, og brug din sunde fornuft. Undgå situationer, som du ikke synes, du er tilstrækkeligt kvalificeret til. Hvis du er usikker på driftsprocedurene, efter du har læst brugsanvisningen, skal du kontakte en ekspert, før du fortsætter.
- Læs og forstå brugsanvisningen og anvisningerne på produktet omhyggeligt, inden du starter produktet.
- Lær, hvordan du bruger produktet og dets kontrolfunktioner sikkert, og lær at standse produktet hurtigt.
- Lær at genkende sikkerhedsmærkaterne.
- Hold produktet rent for at sikre, at man tydeligt kan læse alle skilte og mærkater.
- Vær opmærksom på, at føreren er ansvarlig for ulykker, der involverer andre personer eller disses ejendom.
- Der må ikke transporteres passagerer. Produktet må kun bruges af én person.

Sikkerhedsinstruktioner vedrørende børn

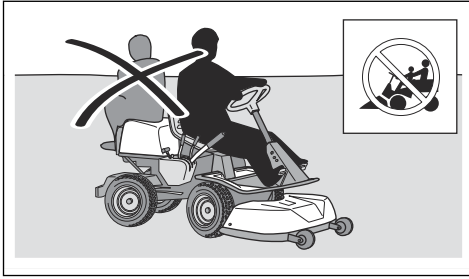

- Efterlad ikke produktet uden opsyn, mens motoren er tændt. Sørg altid for at stoppe knivene, aktivere parkeringsbremsen, stoppe motoren og fjerne tændingsnøglen, inden du efterlader produktet uden opsyn.
- Du må kun bruge produktet i dagslys eller under gode lysforhold. Hold produktet på sikker afstand af huller og andre ujævnheder i terrænet. Hold øje med andre potentielle risici.
- Produktet må ikke anvendes i dårligt vejr, f.eks. tåge, regn, fugtigt vejr eller steder, hvor der er vådt, hård vind, kraftig kulde, risiko for lynnedslag osv.
- Find og marker sten og andre faste genstande, så du undgår at køre ind i dem.
- Fjern sten, legetøj, ståltråd osv. fra området, da de kan blive fanget af knivene og slynget ud.

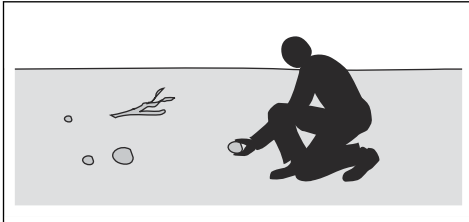

ADVARSEL: Læs følgende advarselsinstruktioner, inden du bruger produktet.

- Der kan opstå alvorlige ulykker, hvis du ikke er på vagt over for børn i nærheden af produktet. Børn kan blive tiltrukket af produktet og græsslåringsarbejdet. Det er højst sandsynligt, at børnene ikke bliver der, hvor du sidst så dem.
- Hold børn væk fra det område, der skal slås. Sørg for, at en voksen er ansvarlig for børnene.
- Hold øje, og stop produktet, hvis børn kommer ind i arbejdsområdet. Vær særlig forsigtig i nærheden af hjørner, buske, træer eller andre genstande, som kan spærre dit udsyn.
- Før og mens du bakker med produktet, skal du se dig bagud og se nedad for at sikre, at der ikke er små børn i nærheden af produktet.
- Lad ikke børn køre med. De kan falde af og komme alvorligt til skade eller forhindre sikker manøvrering af produktet.
- Lad ikke børn betjene produktet.

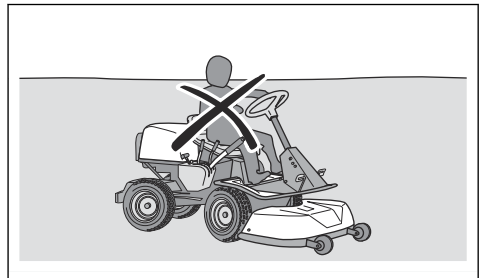

Sikkerhedsinstruktioner for drift



ADVARSEL: Rør ikke ved motoren eller udstødningssystemet under eller umiddelbart efter brug. Motoren og udstødningssystemet bliver meget varme under driften. Risiko for forbrændinger, brand og skade på ejendom eller omkringliggende områder. Under betjening af produktet skal der holdes afstand til buske og andre genstande.



ADVARSEL: Læs følgende advarselsinstruktioner, inden du bruger produktet.

- Kig altid nedad og bagud, før og mens du kører bagud. Hold øje med store og små hindringer.
- Sænk hastigheden, før du drejer om et hjørne.
- Stands klingerne, når du kører over områder, som ikke skal klippes.



BEMÆRK: Læs følgende instruktioner om forholdsregler, inden du bruger produktet.

- Før brug af produktet skal motorens koldluftindtag renses for græs og snavs. Hvis koldluftindtaget er blokeret, er der risiko for beskadigelse af motoren.
- Kørsel forsigtigt rundt om sten og andre større genstande og sørg for, at klingerne ikke rammer dem.
- Produktet må ikke bruges, når der køres over genstande. Stop og undersøg produktet og klippeskjoldet, hvis du er kørt over eller ind i en genstand. Udfør reparationer efter behov, inden du genstarter.

Personligt beskyttelsesudstyr



ADVARSEL: Læs følgende advarselsinstruktioner, inden du bruger produktet.

- Brug godkendt personligt beskyttelsesudstyr, når du bruger produktet. Personligt beskyttelsesudstyr udelukker ikke fuldstændigt risikoen for personskader, men det mindsker graden af skaderne i tilfælde af, at der skulle ske en ulykke. Lad forhandleren hjælpe dig med at vælge det rigtige udstyr.
- Brug godkendt høreværn. Langvarig eksponering for støj kan medføre permanente høreskader.
- Brug kraftige, skridsikre støvler eller sko. Tåkapper af stål anbefales. Brug ikke åbne sko, og gå heller ikke på bare fødder.

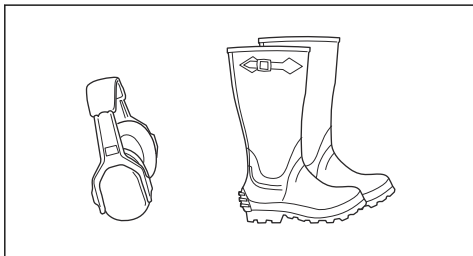

- Brug om nødvendigt beskyttelseshandsker, f.eks. ved montering, eftersyn og rengøring af klippeudstyret.
- Bær ikke løstsiddende tøj, smykker eller andre genstande, der kan blive fanget i bevægelige dele.
- Sørg for at have førstehjælpsudstyr og ildslukker i nærheden.

Sikkerhedsanordninger på produktet



ADVARSEL: Læs følgende advarselsinstruktioner, inden du bruger produktet.

- Brug ikke et produkt med defekte sikkerhedsanordninger. Kontrollér sikkerhedsanordningerne regelmæssigt. Hvis sikkerhedsanordningerne er defekte, skal du henvende dig til dit Husqvarna-serviceværksted.
- Foretag ikke ændringer på sikkerhedsanordninger. Produktet må ikke bruges med defekte eller afmonterede beskyttelsesplader, beskyttelsesdæksler, sikkerhedsafbrydere eller andre sikkerheds-/beskyttelsesanordninger.

Sådan kontrolleres tændingslåsen

- Start og stop motoren for at kontrollere tændingslåsen. Se *Sådan startes motoren på side 46* og *Sådan standses motoren på side 48*.
- Sørg for, at motoren starter, når du drejer tændingsnøglen til START.
- Sørg for, at motoren standser omgående, når du drejer tændingsnøglen til STOP.

Sikkerhedskredsløb

Motoren kan kun startes, når følgende betingelser er opfyldt:

- Klippeskjoldet er løftet, og parkeringsbremsen er aktiveret.

Motoren skal standse i følgende situationer:

- Klippeskjoldet er sænket, og føreren rejser sig fra sædet.
- Klippeskjoldet er løftet, parkeringsbremsen er ikke aktiveret, og føreren rejser sig fra sædet.

For at kontrollere sikkerhedskredsløbet skal du forsøge at starte motoren, mens en af ovenstående betingelser ikke er opfyldt. Sørg for at forbedre situationen, og prøv igen. Udfør denne kontrol dagligt.

Sådan kontrolleres hastighedsbegrænseren, R 112C, R 115C

- Slip fremadpedalen (1). Hastigheden reduceres.
- For yderligere bremseeffekt kan du træde pedalen for bagudkørsel ned (2).

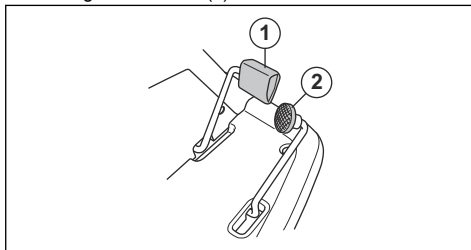

- Sørg for, at pedalerne for kørsel fremad og bagud ikke er blokerede og kan betjenes frit.
- Sørg for, at hastigheden reduceres, når pedalen til fremadkørsel slippes.

Sådan kontrolleres bremsepedalen, R 112C5

For R 112C5 fungerer parkeringsbremsepedalen også som driftsbremse.

- Kontroller, om omdrejningstallet reduceres, når du trykker på bremsepedalen.

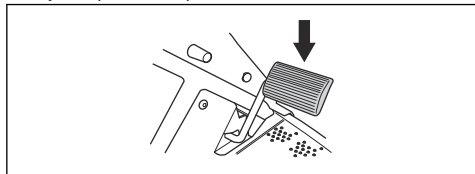

- Sørg for, at bremsepedalen ikke er blokerede og kan betjenes frit.

Lyddæmper

Lyddæmperen sikrer et minimalt støjniveau og sender udstødningsgasserne væk fra føreren.

Brug ikke produktet, hvis lyddæmperen mangler eller er defekt. En defekt lyddæmper øger støjniveauet og risikoen for brand.



ADVARSEL: Lyddæmperen bliver meget varm under og efter brug, og når motoren kører i tomgang. Vær forsigtig i nærheden af brandfarlige materialer og/eller dampe for at forhindre brand.

Parkeringsbremse



ADVARSEL: Hvis parkeringsbremsen ikke fungerer, kan produktet begynde at bevæge sig og forårsage personskade eller andre skader. Sørg for, at parkeringsbremsen regelmæssigt undersøges og justeres.

Se *Sådan kontrolleres parkeringsbremsen på side 53.*

Beskyttelsesdæksler

Manglende eller beskadigede beskyttelsesdæksler øger risikoen for skader på bevægelige dele og varme overflader. Efterse beskyttelsesdækslerne før betjening af produktet. Sørg for, at alle beskyttelsesdæksler er korrekt monteret og fri for revner og andre skader. Udskift defekte dæksler.

Klipning af græs på skråninger



ADVARSEL: Læs følgende advarselsinstruktioner, inden du bruger produktet.

- Klipning af græs på skråninger øger risikoen for, at du ikke kan styre produktet og at produktet vælter. Det kan forårsage personskade eller dødsfald.

Klipning af græs på skråninger skal udføres med forsigtighed. Undlad at klippe græsset, hvis det ikke er muligt at bakke op ad en skrånning, eller du ikke føler, at det er sikkert.

- Fjern sten, grene og andre forhindringer.
- Kø op og ned ad skrånningen under klipningen, ikke fra side til side.
- Kø ikke ned ad en skrånning med klippeskjoldet løftet.
- Brug ikke produktet på skrånninger, der hælder mere end 10°.

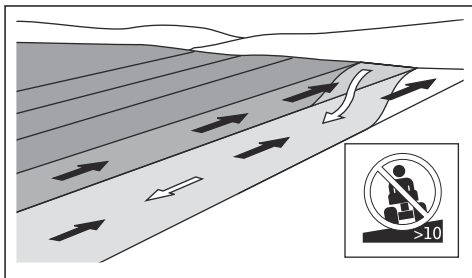

- Undlad at starte eller stoppe på en skrånning.
- Kø jævnt og langsomt på skrånninger.
- Undgå pludselige ændringer i hastighed eller retning.
- Drej ikke mere end højst nødvendigt. Drej langsomt og gradvist, når du kører ned ad en skrånning. Kø med lav hastighed. Drej rattet forsigtigt.
- Hold øje med, og kø ikke hen over furer, huller og bump. Der er en større risiko for, at produktet vælter, på skrånende underlag. Langt græs kan skjule hindringer.
- Undlad at klippe græsset i nærheden af kanter, grøfter og bredder. Produktet kan pludselig vælte, hvis et hjul kører ud over kanten på en stejl skrånning eller en grøft, eller hvis en kant bryder sammen. Hvis produktet ryger i vandet, er der risiko for at drukne.

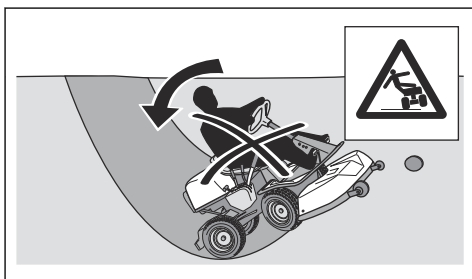

- Brug aldrig maskinen på vådt græs. Det er glat, og dækkene kan miste grebet, så produktet skrider ud.
- Sæt ikke foden på jorden for at forsøge at gøre produktet mere stabilt.
- Kø meget forsigtigt, hvis der er monteret noget, der kan gøre produktet mindre stabilt.

Brændstofsikkerhed



ADVARSEL: Vær forsigtig med brændstof. Det er meget brandfarligt og kan forårsage personskade og tingsskade.



ADVARSEL: Læs følgende advarselsinstruktioner, inden du bruger produktet.

- Påfyld aldrig brændstof indendørs.
- Benzin og benzindampe er giftige og meget brandfarlige. Vær forsigtig med benzin for at forhindre personskade eller brand.
- Fjern ikke dækslet på brændstofftanken, og påfyld aldrig brændstof, mens motoren kører.
- Lad motoren køle helt af, før du fylder brændstof på.
- Du må ikke ryge, mens du fylder brændstof på.
- Påfyld ikke brændstof nær gnister eller åben ild.
- Hvis der er utætheder i brændstofsyste­met, må du ikke starte motoren, før lækagerne er repareret.
- Påfyld ikke til over det anbefalede brændstoffniveau. Varmen fra motoren og solen får brændstoffet til at udvide sig, og brændstoffet flyder over, hvis tanken er for fyldt.
- Overfyld ikke tanken. Hvis du spilder brændstof på produktet, skal du tørre det af og vente, til det er tørt, før du starter motoren. Hvis du spilder på dit tøj, skal du skifte det.
- Opbevar kun brændstof i godkendte beholdere.
- Opbevar produktet og brændstoffet på en sådan måde, at der ikke er risiko for, at udlækkende brændstof eller brændstoffdampe kan medføre skader.
- Aftap brændstoffet i en godkendt beholder udendørs og på sikker afstand af åben ild.

Batterisikkerhed



ADVARSEL: Et beskadiget batteri kan eksplodere og forårsage personskade. Hvis batteriet er deformeret eller beskadiget, skal du henvende dig til et godkendt Husqvarna-serviceværksted.



ADVARSEL: Læs følgende advarselsinstruktioner, inden du bruger produktet.

- Bær sikkerhedsbriller, når du er i nærheden af batterier.
- Bær ikke ure, smykker eller andre metalgenstande i nærheden af batteriet.
- Opbevar batteriet utilgængeligt for børn.
- Batteriet skal oplades i et rum med god ventilation.

- Hold en sikkerhedsafstand på mindst 1 meter til brandfarlige materialer, når du oplader batteriet.
- Kassér udskiftede batterier. *Se Bortskaffelse på side 62.*
- Der kan komme eksplosive gasser fra batteriet. Undlad at ryge i nærheden af batteriet. Hold batteriet væk fra åben ild og gnister.

Sikkerhedsinstruktioner for vedligeholdelse



ADVARSEL: Produktet er tungt og kan medføre personskade eller skade på ejendom eller de tilstødende områder. Udfør ikke vedligeholdelse på motoren eller klippeskjoldet uden disse betingelser:

- Motoren er slukket.
- Produktet er parkeret på en plan overflade.
- Parkeringsbremsen er aktiveret.
- Tændingsnøglen er fjernet.
- Klippeskjoldet er deaktiveret.
- Tændkablerne er fjernet fra stikkene.



ADVARSEL: Udstødningsgasserne fra motoren indeholder kulilte, som er en lugtfri, giftig og meget farlig gasart. Brug ikke produktet i lukkede rum eller rum uden ikke tilstrækkelig luftgennemstrømning.



ADVARSEL: Læs følgende advarselsinstruktioner, inden du bruger produktet.

- For at sikre den bedst mulige ydeevne og sikkerhed skal du regelmæssigt udføre vedligeholdelsesarbejde på produktet som angivet i vedligeholdelseskemaet. *Se Vedligeholdelseskema på side 49.*
- Elektriske stød kan medføre personskade. Bør ikke kablerne, mens motoren kører. Udfør ikke en funktionstest på tændingssystemet med fingrene.
- Start ikke motoren, hvis beskyttelsesdækslerne er fjernet. Der er høj risiko for personskader forårsaget af bevægelige eller varme dele.
- Lad produktet køle af, inden du udfører vedligeholdelse nær motorrummet.
- Knivene er skarpe og kan forårsage snitsår. Vikl beskyttelse omkring knivene, eller brug beskyttelseshandsker, når du skal arbejde med knivene.
- Sæt altid klippeskjoldet i Serviceposition for at rengøre det. Parker ikke produktet i nærheden af kanten af en grøft eller skråninger for at få adgang til klippeskjoldet.



BEMÆRK: Læs følgende instruktioner om forholdsregler, inden du bruger produktet.

- Tørn ikke motoren, hvis tændrøret eller tændkablet er afmonteret.
- Sørg for, at alle møtrikker og bolte er spændt korrekt, og at udstyret er i god stand.

- Du må ikke ændre indstillingen af regulatorerne. Hvis motoromdrejningstallet er for højt, kan produktetkomponenter blive beskadiget. Se *Tekniske data på side 63* vedr. det højeste tilladte motoromdrejningstal.
- Produktet er kun godkendt med det udstyr, der er leveret eller anbefalet af producenten.

Montering

Indledning



ADVARSEL: Drivremmens spændingsfjeder kan gå i stykker og forårsage personskade. Bær sikkerhedsbriller, når du monterer eller fjerner klippeskjoldet.

Læs monteringsanvisningerne i brugsanvisningen omhyggeligt. En mærkat på indersiden af frontdækslet på produktet viser også, hvordan du monterer og fjerner klippeskjoldet.

Sådan monteres klippeskjoldet

1. Parkér produktet på en plan overflade.
2. Aktiver parkeringsbremsen.
3. Tryk klippeskjoldet ind, og sørg for, at styreboltene er sat ind i rillerne på udstyrsrammen.

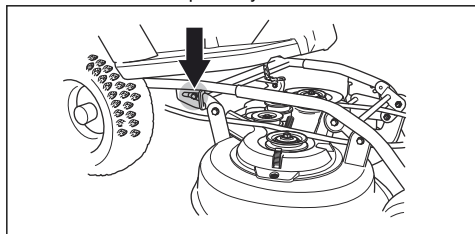

4. Justér rørene på klippeskjoldet med rørene på udstyrsrammen.

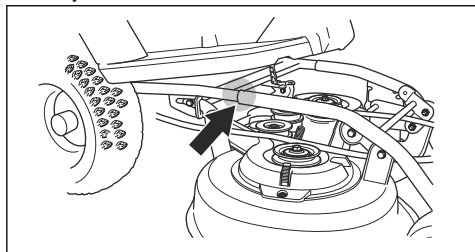

5. Hold klippeskjoldet med to hænder, og skub det ind.

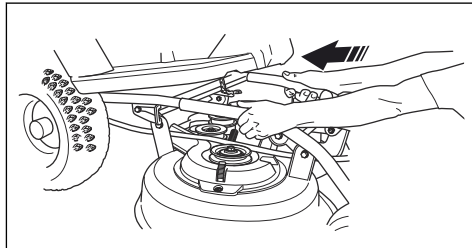

6. Skub, indtil rørene og boltene rører bunden.

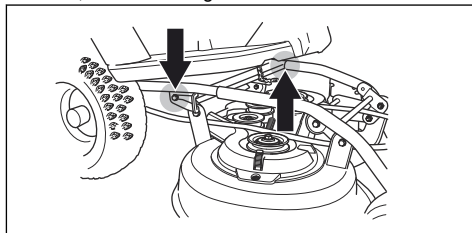

7. Monter drivremmen som vist på illustrationen.

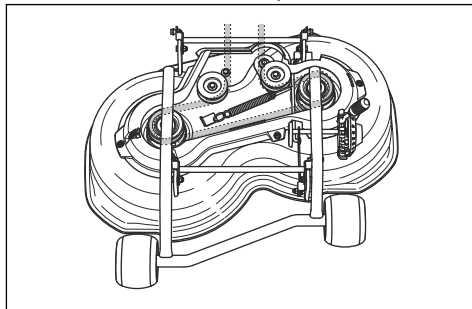

8. Monter strammefjederen for at spænde drivremmen.

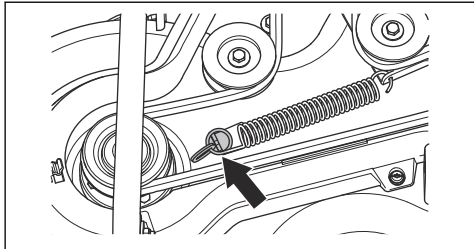

5. Løsn klemmen, og fjern drivremafdækningen.

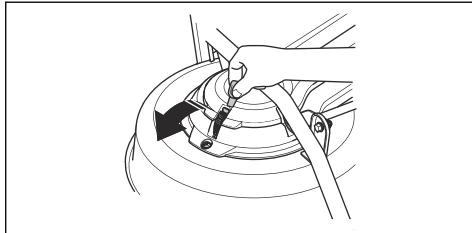

9. Monter drivremafdækningen.

10. Indstil klippehøjdehåndtaget til en position mellem 1 og 5.

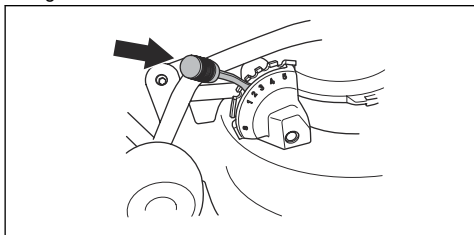

6. Slip fjederen, så drivremmen kan løsne drivremstrammeren.

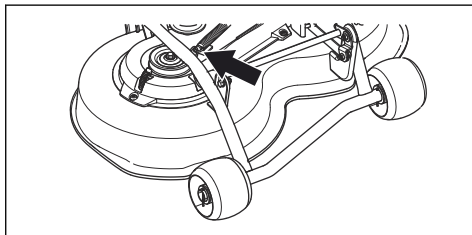

7. Fjern drivremmen.

8. For (R 112C, R 112C5): Hold klippeskjoldet med to hænder, og træk det ud. Løft klippeskjoldet, og stil det op ad produktet eller en væg.

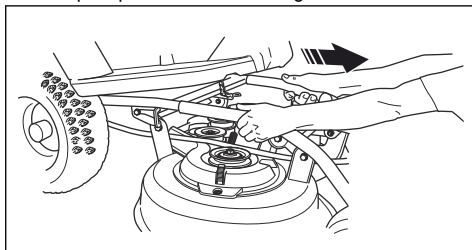

Sådan afmonteres klippeskjoldet

1. Parkér produktet på en plan overflade.
2. Aktiver parkeringsbremsen.
3. Indstil klippehøjdehåndtaget til servicepositionen (S).

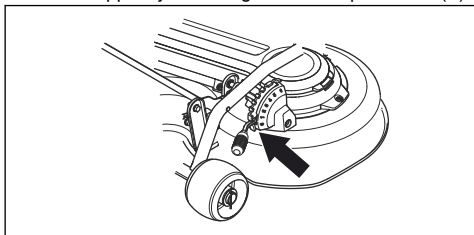

4. Sæt klippeskjoldets løftehåndtag i driftsposition.

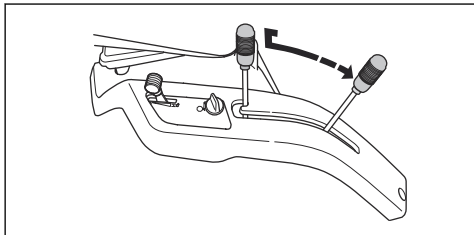

9. For (R 115C): Hold klippeskjoldet med to hænder, og træk det ud, indtil det stopper.

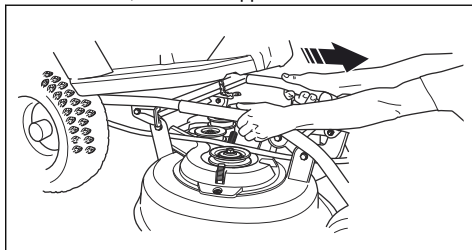

10. Løft låsen til stellet til lodret stilling.



ADVARSEL: Låsemekanismen kan medføre skade på fingrene, hvis du ikke betjener den forsigtigt. Sæt låsen til stellet i fuld lodret stilling.

11. Fjern boltene for at frakoble støttestangen fra klippeskjoldet.
12. Hold klippeskjoldet med to hænder, og træk det ud.

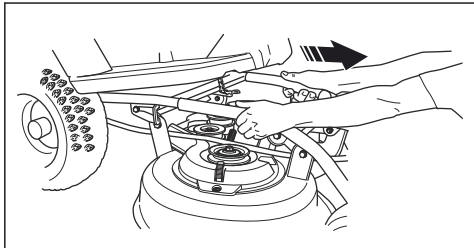

13. Løft klippeskjoldet, og stil det op ad produktet eller en væg.

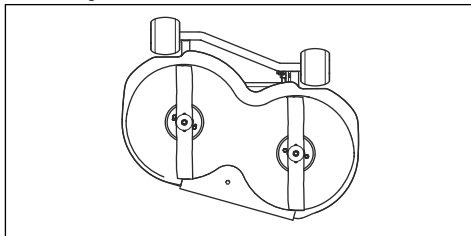

Drift

Indledning



ADVARSEL: Før du bruger produktet, skal du læse og forstå kapitlet om sikkerhed.

Sådan påfyldes brændstof



ADVARSEL: Benzin er meget brandfarligt. Vær forsigtig og påfyld brændstof udendørs, se *Brændstofsikkerhed på side 42*.



ADVARSEL: Benyt ikke brændstoftanken som støtte.



BEMÆRK: Forkert brændstof kan medføre beskadigelse af motoren.

Motoren kører på benzin med et mindste oktantal på 91 (87 AKI), der ikke er blandet med olie. Vi anbefaler biologisk nedbrydelig alkylatbenzin. Brug ikke benzin, som indeholder mere end 10 % ethanol.

- Udfør en kontrol af brændstofniveauet før hver brug, og påfyld, hvis det er nødvendigt.
- Påfyld aldrig brændstoftanken helt. Hold en afstand på mindst 2,5 cm.

Sådan justeres sædet

- Sædet kan vippes frem.

- Løs boltene under sædet for at justere sædet fremad og bagud. Flyt sædet til den ønskede position, og spænd boltene.

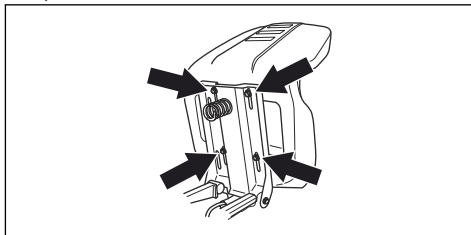

Aktivering og deaktivering af drivsystemet, R 112C, R 115C

Hvis du vil flytte produktet med motoren slukket, skal drivsystemet være deaktiveret.

- Træk drivsystemets håndtag helt ud for at deaktivere drevet på akslen.

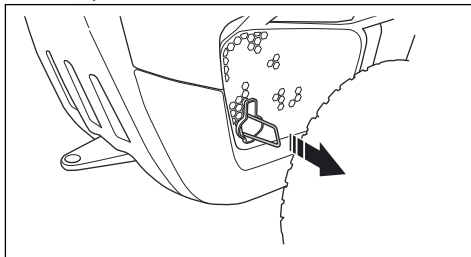

- Skub drivsystemets håndtag helt ind for at aktivere drevet på akslen.

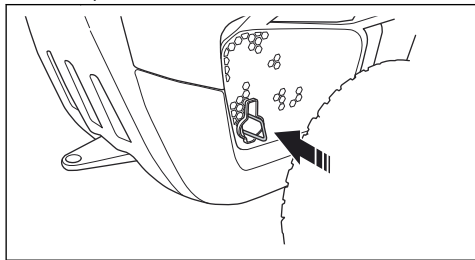

Bemærk: Brug ikke de midterste positioner.

Sådan løftes og sænkes klippeskjoldet

- Træk løftehåndtaget bagud for at løfte klippeskjoldet til transportposition. Hvis motoren er tændt, stopper knivene med at rotere.

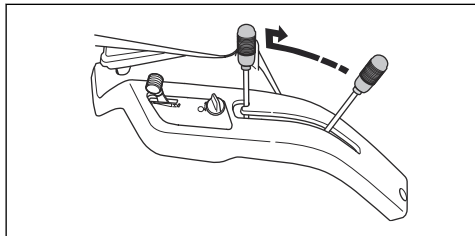

- Tryk på låseknappen, og flyt løftehåndtaget fremad for at sænke klippeaggregatet til klippeposition. Hvis motoren er tændt, begynder knivene at rotere.

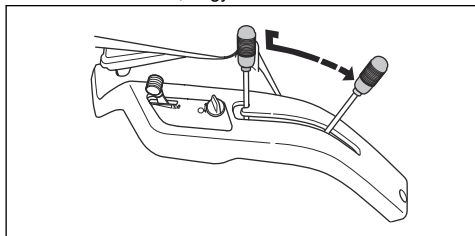

Sådan startes motoren

1. For R 112C, R 115C skal du kontrollere, at drivsystemet er aktiveret, se *Aktivering og deaktivering af drivsystemet, R 112C, R 115C på side 45.*

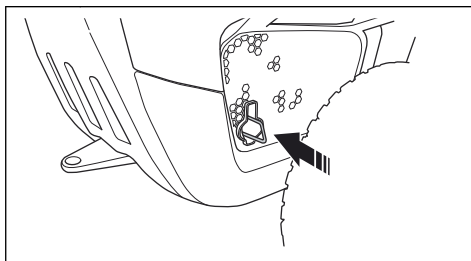

2. Løft klippeskjoldet.

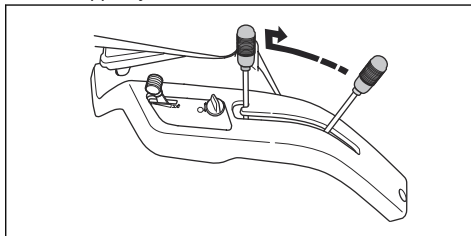

3. Aktiver parkeringsbremsen.

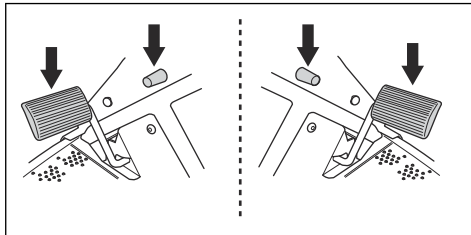

Bemærk: For R 112C, R 115C findes parkeringsbremsen i venstre side. For R 112C5 findes parkeringsbremsen i højre side.

4. For R 112C5 skal du sætte gearstangen i neutral position (N).

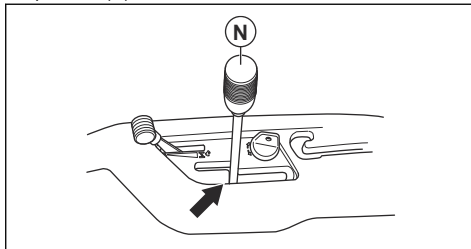

5. For R 112C og R 112C5: Sæt gashåndtaget i startposition.

- a) Hvis motoren er kold, skal du sætte gashåndtaget i position (C), chokerposition.

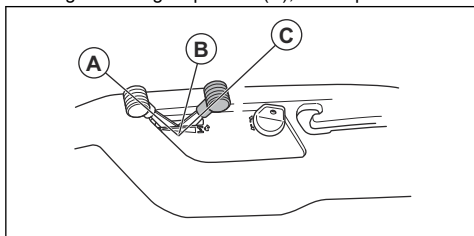

- b) Hvis motoren er kold, skal du sætte gashåndtaget mellem position (A) og (B).

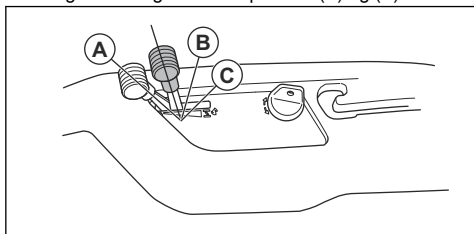

6. Drej tændingsnøglen til startpositionen.

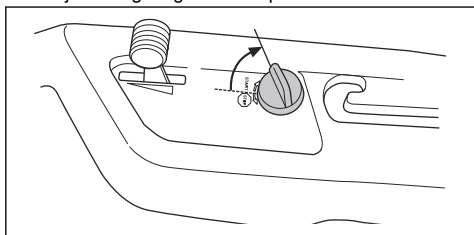

7. Når motoren starter, skal du straks slippe tændingsnøglen, så den vender tilbage til neutral position.

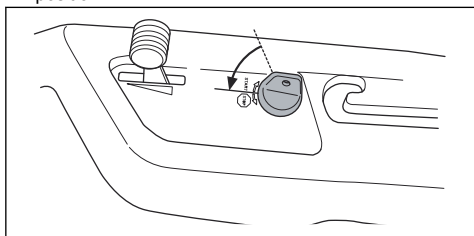

Bemærk: Lad ikke starteren køre i mere end 5 sekunder ad gangen. Hvis motoren ikke starter, skal du vente 15 sekunder, før du forsøger igen. Hvis motoren så ikke starter, skal du vente 1 minut, før du forsøger igen.

8. Lad motoren køre med halv gas (B) i 3-5 minutter før kraftig belastning.
9. Indstil motoromdrejningstallet med gashåndtaget.

Bemærk: Hvis knivene indkobles, når motoren kører med fuld hastighed, forårsager det belastning af drivremmene. Lad derfor være med at give fuld gas, før klippeskjoldet er blevet sænket til klippepositionen.

Betjening af produktet, R 112C, R 115C

1. Vælg klippehøjde (1-5) ved hjælp af klippehøjdehåndtaget.

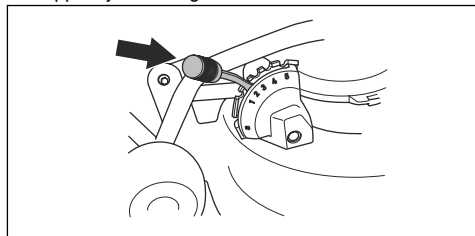

2. Start motoren.
3. Tryk parkeringsbremsepedalen ned, og slip den derefter for at deaktivere parkeringsbremsen.

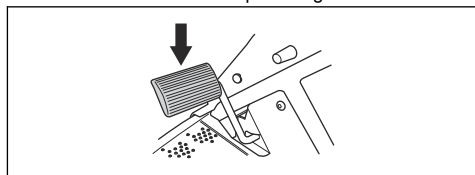

4. Træd forsigtigt på en af gaspedalerne. Hastigheden øges, jo mere pedalen trædes ned. Brug pedal (1) til at køre fremad og pedal (2) til at køre bagud.

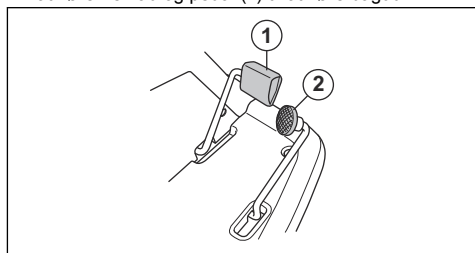

5. Slip gaspedalerne for at aktivere bremserne.
6. Sænk klippeskjoldet.

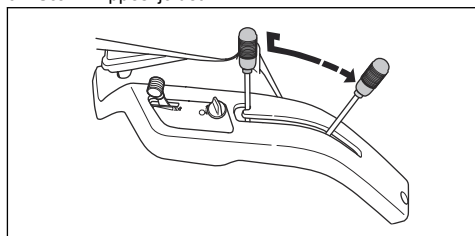

Betjening af produktet, R 112C5



BEMÆRK: For at forhindre beskadigelse af gearkassen skal du altid stoppe produktet og frakoble motoren, før du skifter gear.

1. Vælg klippehøjde (1-5) ved hjælp af klippehøjdehåndtaget.

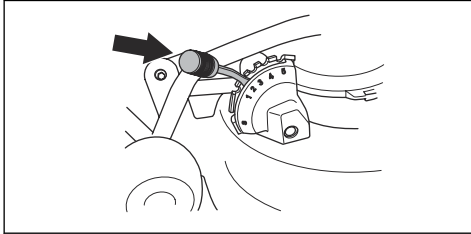

2. Start motoren.
3. Tryk parkeringsbremsepedalen ned, og slip den derefter for at deaktivere parkeringsbremsen.

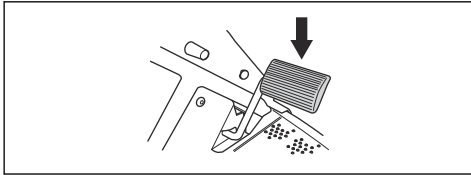

4. Tryk koblingspedalen ned og vælg et gear. Vælg gear 1-4, når du slår græs med produktet. Vælg gear 4-5, når du transporterer produktet.

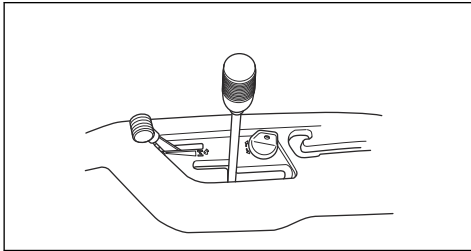

BEMÆRK: Hvis et gear ikke går i indgreb med det samme, må du ikke bruge magt. Slip koblingspedalen, tryk den ned igen, og prøv at vælge gearet igen.

Bemærk: Du kan starte produktet i alle 5 gear.

5. Slip koblingspedalen langsomt.

6. Sænk klippeskjoldet.

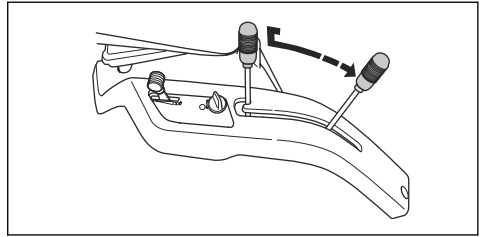

7. Brems ved at trykke på parkeringsbremsen/ bremsepedalen.

Ved start på en skråning, R 112C5

1. Vælg klippehøjde (1-5) ved hjælp af klippehøjdehåndtaget.

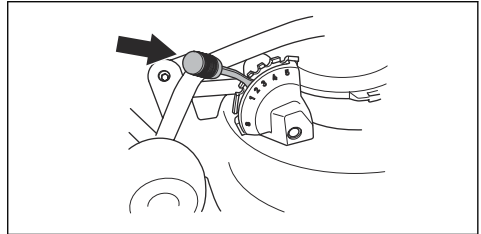

2. Start motoren.
3. Tryk parkeringsbremsepedalen ned.
4. Giv fuld gas.
5. Tryk koblingspedalen ned, og vælg 1. gear.
6. Slip langsomt parkeringsbremsepedalen og koblingspedalen.

Sådan standses motoren

1. Træk klippeskjoldets løftehåndtag bagud for at løfte klippeskjoldet. Knivene holder op med at rotere.

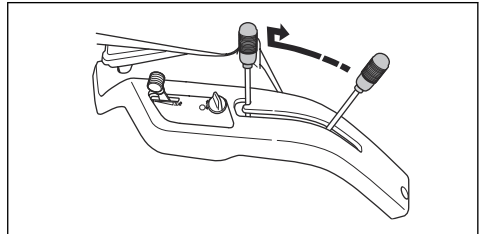

2. Sæt gashåndtaget i position (A).

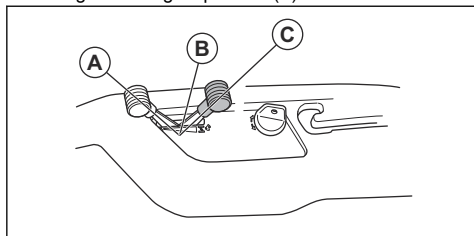

- a) For R 112C, R 115C skal du lade den køre i tomgang i mindst 30 sekunder.
b) For R 112C5 skal du sætte gearstangen i neutral position (N).

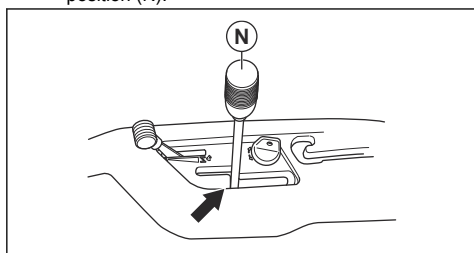

3. Drej tændingsnøglen til positionen STOP.
4. Når produktet stopper, skal du aktivere parkeringsbremsen.

Sådan aktiveres og frigøres parkeringsbremsen

På R 112C, R 115C sidder parkeringsbremsepedalen og låseknappen til parkeringsbremsen i venstre side.

På R 112C5 sidder parkeringsbremsepedalen og låseknappen til parkeringsbremsen i højre side.

1. Tryk parkeringsbremsepedalen ned (A).
2. Tryk på låseknappen (B), og hold den inde.

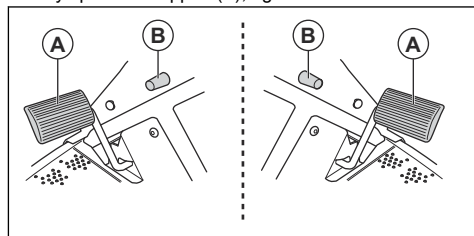

3. Hold knappen inde, og slip parkeringsbremsepedalen.
4. Frigør parkeringsbremsen ved at trykke parkeringsbremsepedalen ned igen.

Sådan opnår du et godt resultat

- Slå ikke en våd græsplæne. Våd græs kan give et dårligt resultat.
- Start med en høj klippehøjde, og sænk den gradvist.
- Slå græs med knive, der roterer ved høj hastighed (se *Tekniske data på side 63* for den højest tilladte motorhastighed). Kørs produktet fremad med lav hastighed. Hvis græsset ikke er alt for højt og kraftigt, kan du også få et godt resultat ved en højere hastighed.
- Du opnår det bedste resultat ved at klippe græsset ofte og bruge bioklipfunktionen. Se *Afmontering af bioklipproppen på side 57*.

Vedligeholdelse

Indledning



ADVARSEL: Inden du udfører vedligeholdelsesarbejde, skal du læse og forstå kapitlet om sikkerhed.

Vedligeholdelseskema

X = Instruktionerne findes i denne brugsanvisning.

O = Instruktionerne findes ikke i denne brugsanvisning. Lad et godkendt serviceværksted udføre vedligeholdelsen.

Vedligeholdelsesskema		Før hver brug/ ugentligt	Hver 50. time eller årligt
Generelt	Rengør batteriet og polerne.		○
	Kontroller batteriniveaueet. Oplad om nødvendigt batteriet.		X
	Efterse alle remme og remskiver for slitage og skader. Udskift slidte eller beskadigede dele.		○
	Rengør motoren og gearkassen.	X	X
	Efterse alle ledninger for skader.		○
	Juster styrekablerne.		○
	Smør produktet.		○
	Sørg for, at alle fastgørelsesanordninger er tilspændt korrekt.		○
	Sørg for, at dæktrykket er korrekt i alle dæk.		X
	Undersøg styrekæden inde i rammetunnelen.		○
Motor	Efterse brændstofslangen for slitage og skader. Udskift brændstofslangen, hvis det er nødvendigt.		○
	Udskift brændstoffilteret.		X
	Rens luftfilteret.	X	
	Udskift luftfilteret.		X
	Efterse lyddæmperen og varmedeflektoren.	X	X
	Kontrollér motoroliestanden. Fyld om nødvendigt motorolie på.	X	
	Skift motorolien.		X
	Udskift motoroliefilteret (hvis monteret).		X
	Udskift tændrøret.		X
	Udfør en kontrol af motorens omdrejningstal. Juster om nødvendigt motorens omdrejningstal.		○

Vedligeholdelsesskema		Før hver brug/ ugentligt	Hver 50. time eller årligt
Transmission, be- tjeningsenheder og drivsystem	Efterse transmissionens køleventilator.	X	X
	Tag hjulene af, og smør akslerne.		O
	Sørg for, at produktet ikke bevæger sig, når pedalerne er i neutral position.		O
	Udfør en kontrol af fremad- og bakkørsel ved forskellige omdrejningstal.		O
	Udfør en kontrol af kontakten til knivdybdestyringen.		X
	Udfør en kontrol af kontakten til klippehøjdehåndtaget.		X
	Udfør en kontrol af kontakterne til fremadpedalen og bakpedalen.		X
	Udfør en kontrol af parkeringsbremsen.	X	X
	Udfør en brugertilstedeværelseskontrol (OPC).	X	X
Klippeudstyr	Rengør klippebordet under remafdækningerne og under klippebordet.		X
	Udfør en kontrol af klippebordets parallelitet. Juster klippeskjoldet, hvis det er nødvendigt.		X
	Efterse klippebordsremmen for slitage og skader.		O
	Undersøg knivene for slitage og skader. Skærp eller udskift om nødvendigt knivene.		X

Sådan rengøres produktet



BEMÆRK: Brug ikke en højtryksrenser eller en damprenser. Der kan komme vand ind i lejer og elektriske forbindelser og forårsage korrosion, hvilket beskadiger produktet.

Rengør produktet umiddelbart efter brug.

- Rengør aldrig varme overflader som f.eks. motoren, lyddæmperen eller udstødningssystemet. Vent, indtil overfladerne er kolde, og fjern så græs eller snavs.
- Gør rent med en børste, før du rengør med vand. Fjern afklippet græs og snavs på og omkring gearkassen, gearkassens luftindtag og motoren.
- Brug rindende vand fra en slange til rengøring af produktet. Brug ikke højt tryk.
- Ret ikke strålen mod elektriske komponenter eller lejer. Rengøringsmiddel forværrer normalt skaden.
- Ved rengøring af klippeskjoldet skal det fjernes og spules med vand.
- Når produktet er rent, skal du starte klippeskjoldet kortvarigt for at blæse resterende vand ud.

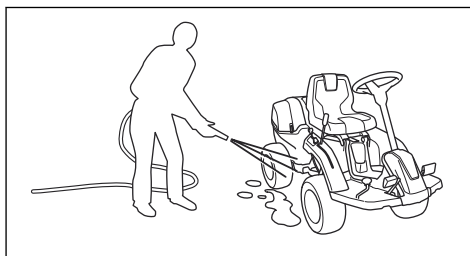

Sådan rengøres motoren og lyddæmperen

Hold motoren og lyddæmperen fri for afklippet græs og snavs. Græsafklip dyppet i brændstof eller olie på motoren kan øge brandrisikoen og risikoen for, at motoren bliver for varm. Lad motoren køle af, før den rengøres. Rengør med vand og en børste.

Afklippet græs omkring lyddæmperen tørrer hurtigt og udgør en brandfare. Brug en børste, eller fjern græsafklippet med vand, når lyddæmperen er kold.

Rengøring af motorens koldluftindtag, (R 112C, R 112C5)



ADVARSEL: Stop motoren.
Koldluftindtaget roterer og kan beskadige
dine fingre.

- Sørg for, at indsugningsristen på motorhjælmen ikke er blokeret. Fjern græs og snavs med en børste.

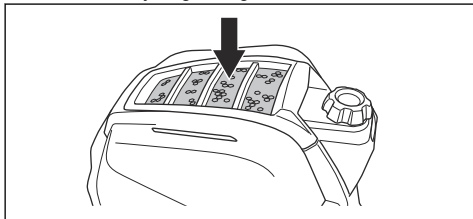

- Åbn motordækslet. Sørg for, at koldluftindtaget ikke er tilstoppet. Fjern græs og snavs med en børste.

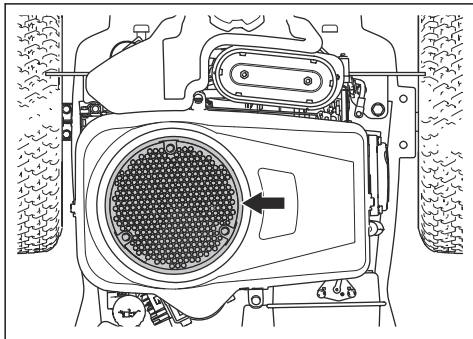

Rengøring af motorens koldluftindtag, (R 115C)



ADVARSEL: Stop motoren.
Koldluftindtaget roterer og kan beskadige
dine fingre.

- Sørg for, at indsugningsristen på motorhjælmen ikke er blokeret. Fjern græs og snavs med en børste.

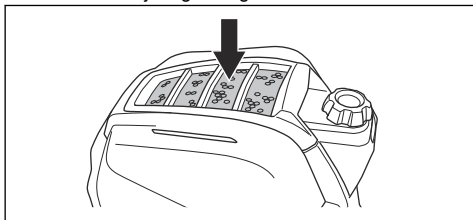

- Åbn motordækslet. Sørg for, at koldluftindtaget ikke er tilstoppet. Fjern græs og snavs med en børste.

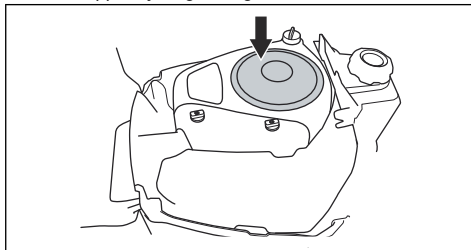

Sådan fjernes dækslerne

Afmontering af motordækslet

1. Løsn klemmerne på motordækslet.

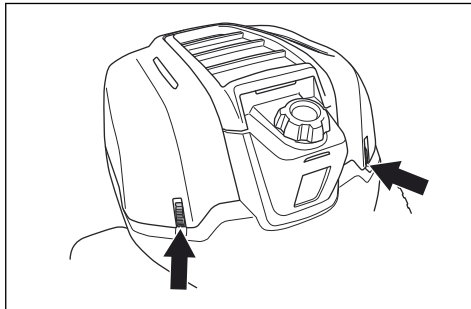

2. Fold motordækslet bagud.

Afmontering af remafdækningen

1. Løsn klemmen på remafdækningen.

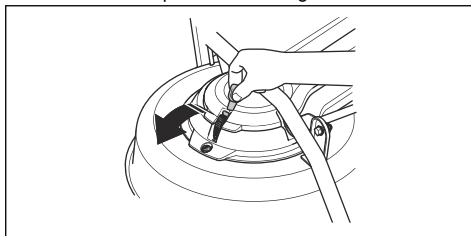

2. Fjern remafdækningen.

Undersøgelse af styrekablerne

1. Styrekablerne er korrekt tilspændt, hvis du manuelt kan flytte dem 5 mm op eller ned i rillen på styretøjsbøjlen.

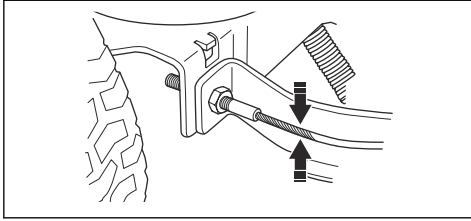

2. Hvis kablerne er for løse, skal du lade et autoriseret serviceværksted justere dem.

Sådan kontrolleres parkeringsbremsen

1. Parkér produktet på en hård overflade, der skråner.

Bemærk: Parkér ikke produktet på en græsskråning, når du kontrollerer parkeringsbremsen.

2. Tryk parkeringsbremsepedalen ned (A).
3. Tryk på låseknappen (B), hold den inde, og slip parkeringsbremsepedalen, mens knappen er trykket ind.

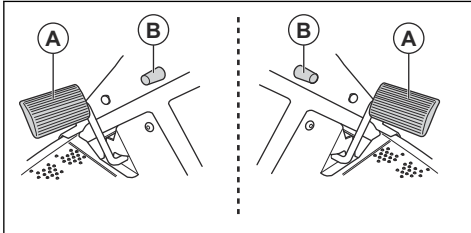

Bemærk: For R 112C, R 115C findes parkeringsbremsen i venstre side. For R 112C5 findes parkeringsbremsen i højre side.

4. For R 112C5 skal du sætte gearstangen i neutral position (N).

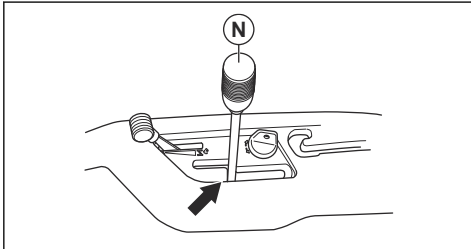

5. Hvis produktet begynder at bevæge sig, skal du lade et autoriseret serviceværksted justere parkeringsbremsen.

6. Tryk på parkeringsbremsepedalen igen for at frigøre parkeringsbremsen.

Udskiftning af brændstoffilteret

1. Åbn motorafdækningen.
2. For at få adgang til brændstoffilteret skal du fjerne de 4 skruer og fjerne beskyttelsesafdækningen.

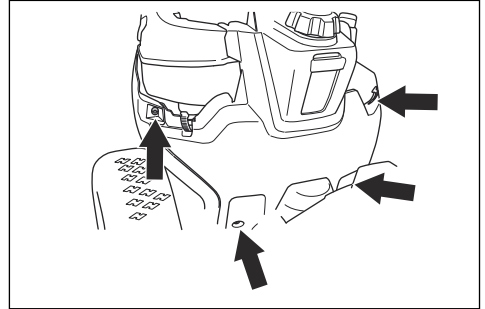

3. Flyt slangeklemmerne væk fra brændstoffilteret med en fladtang.
4. Træk brændstoffilteret væk fra slangeenderne.

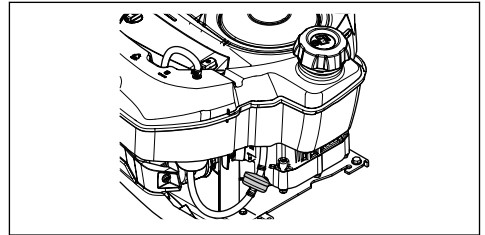

5. Tryk det nye brændstoffilter ind i slangeenderne. Påfør flydende rengøringsmiddel på brændstoffilterets ender for at gøre samlingen nemmere.
6. Skub slangeklemmerne ind mod brændstoffilteret.
7. Monter beskyttelsesafdækningen med de 4 skruer.

Sådan rengøres og udskiftes luftfilteret (R 112C, R 112C5)

1. Åbn motordækslet.

2. Løsn de to håndtag, der holder luftfilterafdækningen fast, og fjern afdækningen.

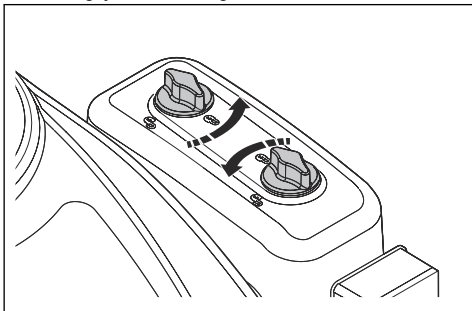

3. Fjern luftfilterpatronen fra filterholderen.

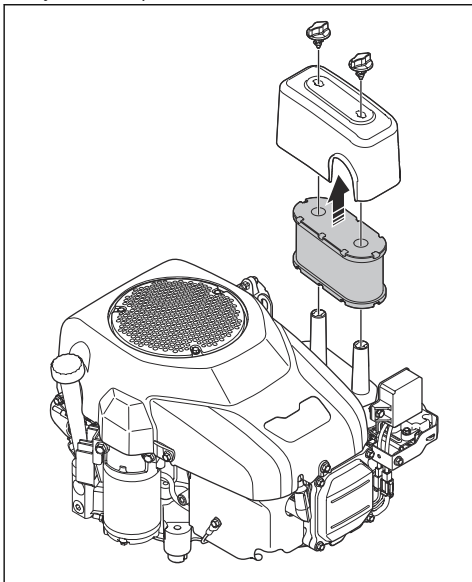

4. Udfør følgende trin for at rengøre skumluftfilteret.
 - a) Tag skumluftfilteret af luftfilterpatronen.
 - b) Rengør skumluftfilteret med et mildt vaskemiddel.
 - c) Lad skumluftfilteret tørre.
 - d) Monter skumluftfilteret omkring luftfilterpatronen.
5. Udfør følgende trin for at rengøre papirluftfilteret.
 - a) Slå papirluftfilteret ind mod en hård overflade.
 - b) Blæs med trykluft fra indersiden af papirluftfilteret.



BEMÆRK: Hvis papirluftfilteret ikke bliver rent, skal det udskiftes.

6. Installer i modsat rækkefølge.

Udskiftning af luftfilteret (R 115C)

1. Åbn motorafdækningen.
2. Løsn de to håndtag, der holder luftfilterafdækningen fast, og fjern afdækningen.

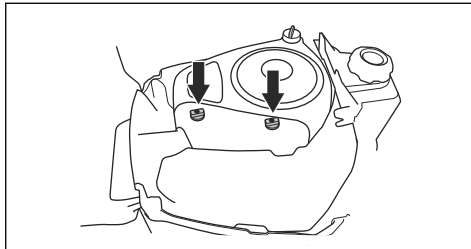

3. Fjern luftfilterpatronen fra filterholderen.

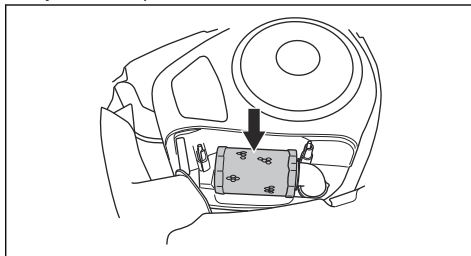

4. Sæt en ny luftfilterpatron på luftslangen.

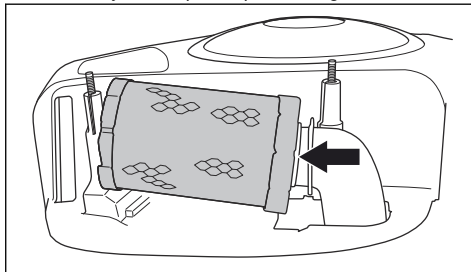

5. Skub luftfilterpatronen til den korrekte position.

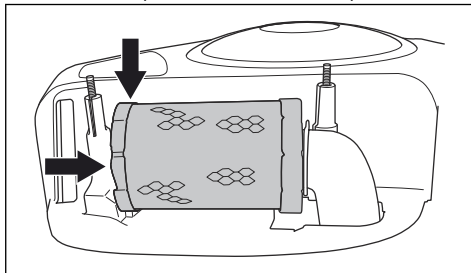

6. Monter luftfilterafdækningen, og spænd drejekapperne.

Afmontering og montering af den bageste afdækning til højre

1. Åbn motorafdækningen.
2. Fjern skruen (A).
3. Drej drivsystemhåndtaget (B) mod uret for at løsne det fra drivsystemet.

Bemærk: Fjern ikke drivsystemhåndtaget helt.

4. Fjern den bageste afdækning til højre. Drivsystemhåndtaget fjernes sammen med den bagerste afdækning til højre.

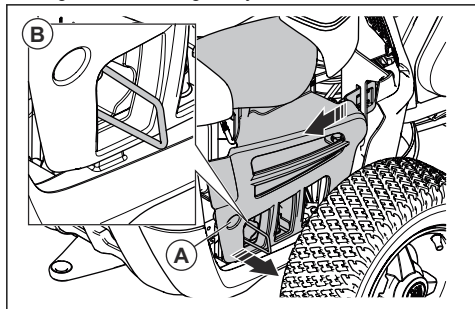

Bemærk: Plastikafdækningerne er fleksible. Bøj dem forsigtigt for at gøre det nemmere at afmontere.

5. Før du fastgør den bageste afdækning til højre, skal du sørge for, at drivsystemhåndtaget er i den korrekte position.

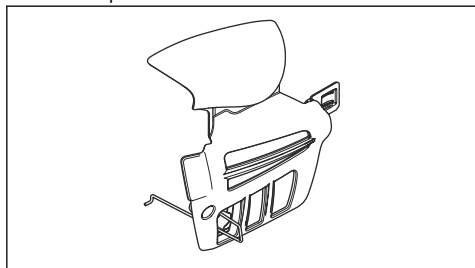

6. Sæt den bageste afdækning til højre tilbage i sin oprindelige stilling.
7. Placer krogen for enden af drivsystemhåndtaget gennem hullet som vist (A).

8. Monter skruen (B).

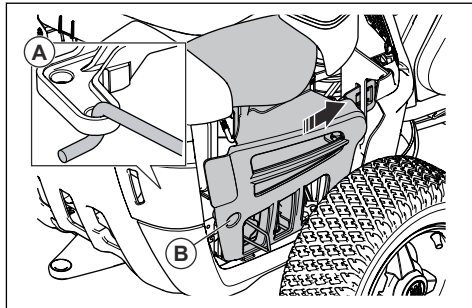

Eftersyn og udskiftning af tændrøret

1. Fjern den bagerste afdækning til højre, se *Afmontering og montering af den bageste afdækning til højre på side 55*.
2. Fjern tændrørskabelhætten, og gør rent omkring tændrøret.
3. Fjern tændrøret med en $\frac{5}{8}$ " (16 mm) tændrørstopnøgle.
4. Efterse tændrøret. Udskift tændrøret, hvis elektroderne er brændte, eller hvis isoleringen er revnet eller beskadiget. Hvis tændrøret ikke er beskadiget, rengøres det med en stålborste.
5. Mål elektrodeafstanden, og sørg for, at den er korrekt. Se *Tekniske data på side 63*.

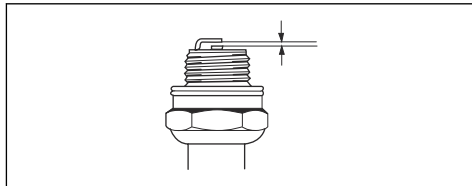

6. Bøj sideelektroden for at justere elektrodeafstanden.
7. Indsæt tændrøret igen og drej det med hånden, indtil det rammer tændrørsløjet.
8. Spænd tændrøret med tændrørstopnøglen, indtil skiven trykkes sammen.
9. Spænd et brugt tændrør $\frac{1}{8}$ af en omgang mere, og et nyt tændrør $\frac{1}{4}$ omgang mere.



BEMÆRK: Tændrør, der ikke er er ordentligt spændt, kan medføre beskadigelse af motoren.

10. Sæt tændkabelhætten på plads igen.



BEMÆRK: Start ikke motoren, hvis tændrøret eller tændkablet er afmonteret.

11. Monter den bageste afdækning til højre, se *Afmontering og montering af den bageste afdækning til højre på side 55.*

Udskiftning af hovedsikringen

En ødelagt sikring kan identificeres via den brændte konektor.

1. Fjern de 2 skruer, og fjern beskyttelsesafdækningen. Hovedsikringen sidder i en holder bag batteriet.

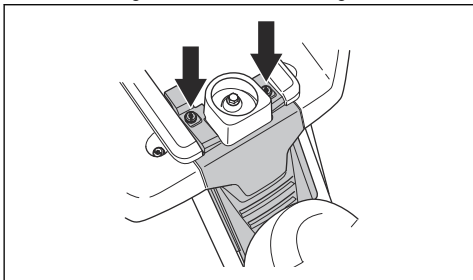

2. Træk sikringen ud af holderen.

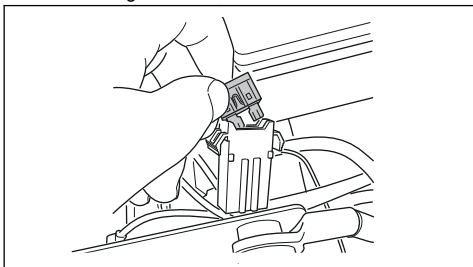

3. Udskift den ødelagte sikring med en ny af samme type, flade ben 15 A.
4. Genmonter dækslet.

Der er en kortslutning, hvis sikringen ødelægges igen inden for kort tid efter udskiftningen. Reparér kortslutningen, inden produktet betjenes igen. Lad et godkendt serviceværksted hjælpe dig.

Opladning af batteriet

- Oplad batteriet, hvis der er for lidt strøm til at starte motoren.
- Brug den gængse batterilader.



BEMÆRK: Brug aldrig en boostlader eller startbooster. Det vil beskadige produktets elektriske system.

- Oplad i 4 timer ved maks. 3 A.
- Frakobl altid laderen, inden motoren startes.

- Når batteriet er ladet op, skal det røde kabel forbindes til den POSITIVE batteriterminal (+) og det sorte kabel til den NEGATIVE batteriterminal (-). Sørg for, at det røde (+) kabel trækkes bag det sorte (-) kabel.

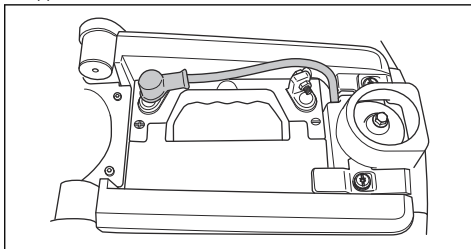

Nødstart af motoren

Hvis batteriet er for svagt til at starte motoren, kan du bruge startkabler til at udføre en nødstart. Produktet er udstyret med et 12 V-system med minus til stel. Det produkt, der anvendes til nødstarten, skal også have et 12 V-system med minus til stel.

Tilslutning af startkabler



ADVARSEL: Risiko for eksplosion som følge af eksplosive gasser fra batteriet. Tilslut ikke den negative pol på det fuldt opladte batteri til eller i nærheden af den negative pol på det afladte batteri.



BEMÆRK: Undlad at bruge produktets batteri til at starte andre køretøjer.

1. Afmonter motordækslet.
2. Fjern afdækningen over batteriet/batterieerne.
3. Tilslut den ene ende af det røde kabel til batteriets PLUSPOL (+) på det afladte batteri (A).

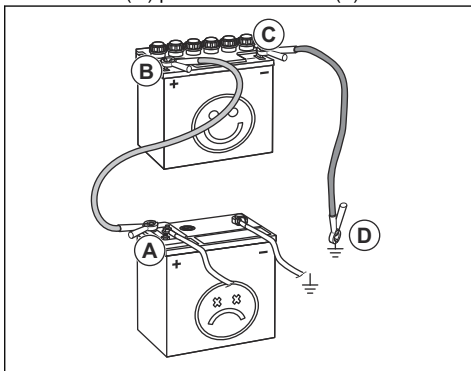

4. Tilslut den ene ende af det røde kabel til batteriets PLUSPOL (+) på det fuldt opladte batteri (B).



ADVARSEL: Undlad at kortslutte enderne af det røde kabel mod chassiset.

1. Tilslut den ene ende af det sorte kabel til batteriets MINUSPOL (-) på det fuldt opladte batteri (C).
2. Tilslut den anden ende af det sorte kabel til en STELFORBINDELSE (D) med god afstand til brændstoftanken og batteriet.
3. Genmonter alle dæksler.

Afmontering af startkabler

Bemærk: Fjern startkablerne i omvendt rækkefølge i forhold til tilslutningen af startkablerne.

1. Fjern det SORTE kabel fra chassiset.
2. Fjern det SORTE kabel fra det fuldt opladte batteri.
3. Fjern det RØDE kabel fra de to batterier.

Dæktryk

Det korrekte dæktryk er 60 kPa (0,6 bar / 8,5 PSI) på alle fire dæk.

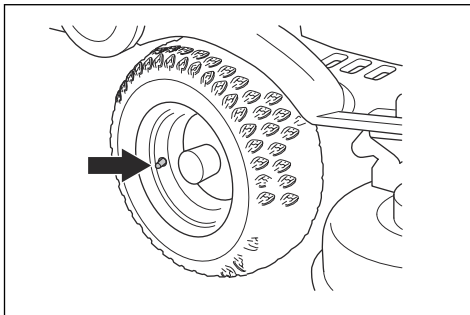

Afmontering af bioklipproppen

Du finder bioklipproppen i bunden af klippeskjoldet.

1. Fjern klippeaggregatet. Se *Sådan afmonteres klippeskjoldet på side 44*.

2. Fjern den skrue, der holder bioklipproppen, og fjern bioklipproppen.

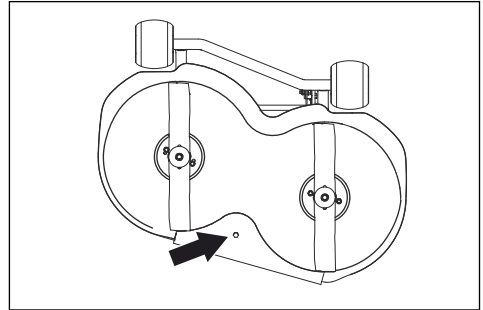

3. Sæt klippeskjoldet tilbage i klippepositionen.
4. Monter bioklipproppen i den modsatte rækkefølge.

Sådan efterses knivene



BEMÆRK: Beskadigede og forkeft afbalancerede knive kan forårsage beskadigelse af produktet. Udskift beskadigede knive. Lad et godkendt serviceværksted hjælpe dig med at skærpe og afbalancere sløve knive.

1. Fjern klippeaggregatet. Se *Sådan afmonteres klippeskjoldet på side 44*.
2. Kig på knivene for at se, om de er beskadiget, og om det er nødvendigt at skærpe dem.

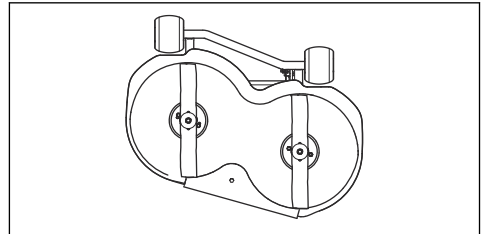

3. Spænd knivboltene med tilspændingsmoment Nm.

Sådan udskiftes knivene

1. Fjern klippeaggregatet. Se *Sådan afmonteres klippeskjoldet på side 44*.
2. Lås kniven med en træklods (A).

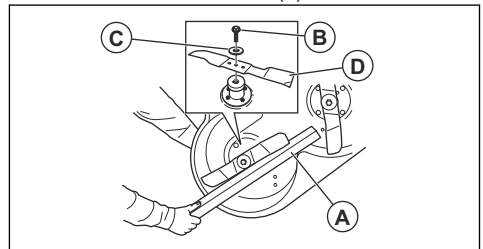

- Løsn og fjern knivbolten (B), spændskiverne (C) og kniven (D).
- Monter den nye kniv, så de bøjede ender vender i retning af klippeskjoldet.



ADVARSEL: En forkert knivtype kan forårsage, at genstande slynges ud fra klippeskjoldet og forårsager alvorlig personskade. Brug kun de knive, der er angivet i *Tekniske data på side 63*.

- Monter kniven, skiven og bolten. Spænd bolten med det korrekte tilspændingsmoment. Se *Tekniske data på side 63*.

Sådan kontrolleres motoroliestanden, (R 112C, R 112C5)

- Parkér produkt på en plan overflade, og stop motoren.
- Åbn motorafdækningen.
- Løsn oliepinde, og træk den ud.

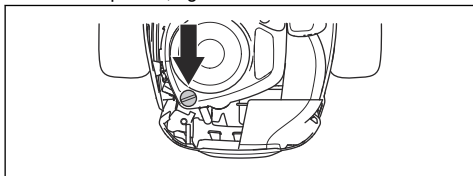

- Tør olien af oliepinde.
- Sæt oliepinde i igen, og spænd den.
- Løsn og træk oliepinde ud igen, og aflæs oliestanden.
- Oliestanden skal stå imellem markeringerne på oliepinde. Hvis standen er nær markeringen ADD, skal der påfyldes olie til markeringen FULL.

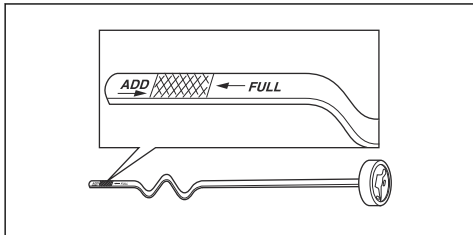

- Påfyld olie gennem hullet til oliepinde. Påfyld olie langsomt.

Bemærk: Se *Tekniske data på side 63* for de typer motorolie, vi anbefaler. Bland ikke forskellige typer olie.

- Skrub oliepinde i, og stram den korrekt, før du starter motoren. Start motoren, og lad den køre i tomgang i ca. 30 sekunder. Stop motoren. Vent 30 sekunder, og kontrollér så oliestanden igen.

Sådan kontrolleres motoroliestanden, (R 115C)

- Parkér produkt på en plan overflade, og stop motoren.
- Åbn motorafdækningen.
- Løsn oliepinde, og træk den ud.

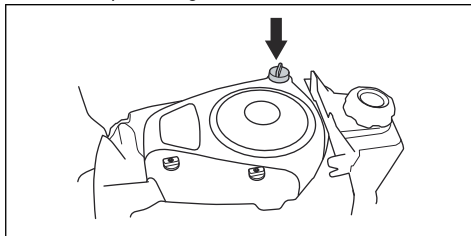

- Tør olien af oliepinde.
- Sæt oliepinde i igen, og spænd den.
- Løsn og træk oliepinde ud igen, og aflæs oliestanden.
- Oliestanden skal stå imellem markeringerne på oliepinde. Hvis standen er nær markeringen ADD, skal der påfyldes olie til markeringen FULL.

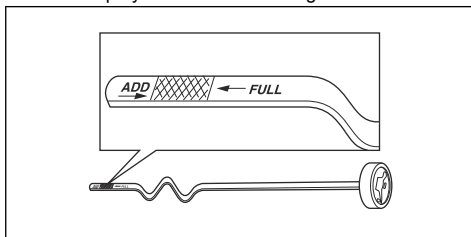

- Påfyld olie gennem hullet til oliepinde. Påfyld olie langsomt.

Bemærk: Se *Tekniske data på side 63* for de typer motorolie, vi anbefaler. Bland ikke forskellige typer olie.

- Skrub oliepinde i, og stram den korrekt, før du starter motoren. Start motoren, og lad den køre i tomgang i ca. 30 sekunder. Stop motoren. Vent 30 sekunder, og kontrollér så oliestanden igen.

Sådan udskiftes motorolien



ADVARSEL: Motorolien er meget varm umiddelbart efter, at motoren stopper. Lad motoren køle af, før du aftapper motorolien. Hvis du spilder motorolie på huden, kan den fjernes med vand og sæbe.

- Sæt en beholder under olieaftappingsproppen.
- Fjern oliepinde.
- Fjern olieaftappingsproppen.

a) For R 112C.

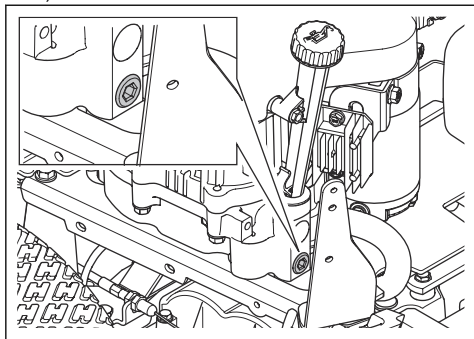

b) For R 112C5 og R 115C:

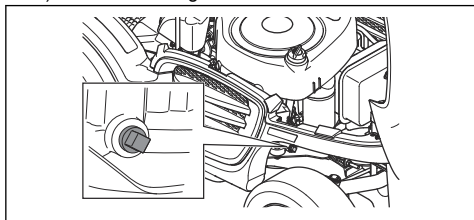

4. Aftap motorolien i beholderen.
5. Monter aftapningsproppen, og spænd den.
6. Påfyld ny motorolie. Se *Sådan kontrolleres motoroliestanden, (R 115C) på side 58.*
7. Monter oliepipden.
8. Lad motoren blive varm, og kontrollér derefter, at der ikke forekommer olie-lækager omkring olieaftapningsproppen.

Fejlfinding

Fejlsøgningstabel

Hvis du ikke kan finde en løsning på dine problemer i denne brugsanvisning, skal du henvende dig til dit Husqvarna-serviceværksted.

Problem	Årsag
Startmotoren tørner ikke motoren	Parkeringsbremsen aktiveres ikke. Se <i>Sådan aktiveres og frigøres parkeringsbremsen på side 49.</i>
	Klippeskjoldets løftehåndtag er i klippeposition. Se <i>Sådan løftes og sænkes klippeskjoldet på side 46.</i>
	Hovedsikringen er sprængt. Se <i>Udskiftning af hovedsikringen på side 56.</i>
	Tændingslåsen er defekt.
	Forbindelsen mellem kablet og batteriet er dårlig. Se <i>Opladning af batteriet på side 56.</i>
	Batteriet er for svagt. Se <i>Opladning af batteriet på side 56.</i>
	Startmotoren er defekt.
Motoren starter ikke, når startmotoren tørner motoren	Der er intet brændstof i brændstoftanken. Se <i>Sådan påfyldes brændstof på side 45.</i>
	Tændrøret er defekt.
	Tændingskablet er defekt.
	Der er snavs i karburator eller brændstoffledning.

Problem	Årsag
Motoren kører ikke jævnt	Tændrøret er defekt.
	Karburatoren er indstillet forkert.
	Luftfilteret er tilstoppet. Se <i>Sådan rengøres og udskiftes luftfilteret (R 112C, R 112C5) på side 53.</i>
	Brændstoftankens ventil er tilstoppet.
	Der er snavs i karburator eller brændstofledning.
	Gashåndtaget er indstillet til chokerposition, eller gaskablet er justeret forkert
Motoren har tilsyneladende ingen strøm	Luftfilteret er tilstoppet. Se <i>Sådan rengøres og udskiftes luftfilteret (R 112C, R 112C5) på side 53.</i>
	Tændrøret er defekt.
	Der er snavs i karburator eller brændstofledning.
	Gashåndtaget er indstillet til chokerposition, eller gaskablet er justeret forkert
Batteriet oplader ikke	Batteriet er defekt. Se <i>Batterisikkerhed på side 42.</i>
	Forbindelsen ved kabelstikkene på batteripolerne er dårlig. Se <i>Opladning af batteriet på side 56.</i>
Der er vibrationer i produktet	Knivene er løse. Se <i>Sådan efterses knivene på side 57.</i>
	En eller flere af knivene er ubalanceret. Se <i>Sådan efterses knivene på side 57.</i>
	Motoren er løs.
Klipperesultatet er utilfredsstillende	Knivene er sløve. Se <i>Sådan efterses knivene på side 57.</i>
	Græsset er langt eller vådt. Se <i>Sådan opnår du et godt resultat på side 49.</i>
	Klippeskjoldet er skævt.
	Der er en græstilstopning i klippeskjoldet. Se <i>Sådan rengøres produktet på side 51.</i>
	Dæktrykket er forskelligt i højre og venstre side. Se <i>Dæktryk på side 57.</i>
	Produktet betjenes ved for høj hastighed. Se <i>Tekniske data på side 63.</i>
	Motoromdrejningstallet er for lavt. Se <i>Tekniske data på side 63.</i>
	Drivremmen glider.

Transport, opbevaring og bortskaffelse

Transport

- Produktet er tungt og kan forårsage knusningsskader. Vær forsigtig, når du lægger det på eller af et køretøj eller en anhænger.
- Løft ikke produktet. Transportøskenerne er ikke godkendte løftepunkter og må kun bruges til at fastgøre produktet sikkert til en anhænger.
- Brug en godkendt anhænger til transport af produktet.
- Sørg for, at du har kendskab til de lokale færdselsregler, inden du transporterer produktet i en anhænger eller på veje.

Sådan fastgøres produktet sikkert på en anhænger til transport



ADVARSEL: Parkeringsbremsen er ikke tilstrækkelig til at fastholde produktet under transport. Spænd produktet sikkert fast på anhængerens.

Udstyr: 2 godkendte forsurringsremme og 4 kileformede hjulstopklodser.

1. Aktiver parkeringsbremsen.
2. Fastgør forsurringsremmene omkring stellet eller bagvognen.
3. Spænd forsurringsremmene i retning af anhængerens bageste og forreste del for at fastgøre produktet.
4. Sæt hjulstopklodserne foran og bagved baghjulene.

Sådan lægges støttestativer under produktet



ADVARSEL: Læg altid støttestativer på to sider af produktet for at stabilisere det.

1. Parkér produktet på et hårdt og plant underlag.
2. Fjern klippeaggregatet. Se *Sådan afmonteres klippeskjoldet på side 44*.
3. Løft produktet med en donkraft.
4. Læg de forreste støttestativer under forhjulenes aksler.

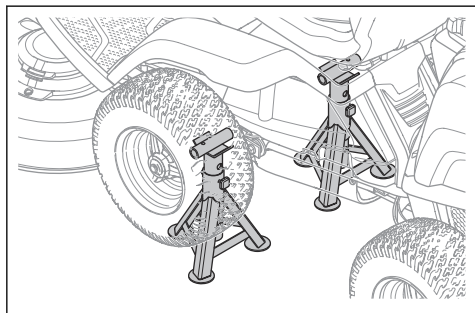

5. Læg de bageste støttestativer under den bageste ramme.

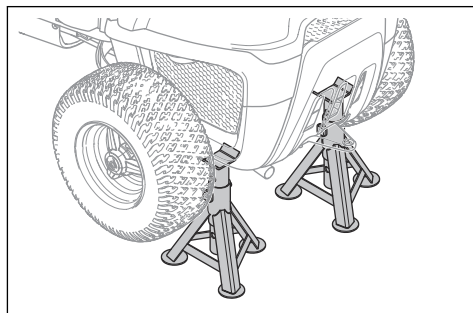

Sådan bugseres produktet

Produktet er udstyret med en hydrostatisk gearkasse. For at forhindre beskadigelse af gearkassen må produktet kun bugseres over korte afstande og kun ved lav hastighed.

Frakobl transmissionen, før du bugserer produktet. Se *Aktivering og deaktivering af drivsystemet, R 112C, R 115C på side 45*.

Opbevaring

Klargør produktet til opbevaring, når sæsonen er slut og før mere end 30 dages opbevaring. Hvis du beholder brændstof i tanken i 30 dage eller mere, kan dannelse af klæbrige partikler forårsage tilstopning i karburatoren. Dette har en negativ virkning på motorens funktion.

For at forhindre klæbrige partikler under opbevaring skal du tilføje en stabilisator. Hvis der anvendes alkylatbenzin, er stabilisator er ikke nødvendig. Hvis du bruger almindelig benzin, må du ikke skifte til alkylatbenzin. Dette kan medføre, at følsomme gummidele bliver hårde. Tilsæt stabilisator til brændstoffet i tanken eller den beholder, der bruges til opbevaring. Brug altid det blandingsforhold, der angives af producenten. Lad motoren køre i mindst 10 minutter, efter du har tilføjet stabilisatoren, indtil den strømmer ind i karburatoren.



ADVARSEL: Opbevar ikke produktet med brændstof i tanken indendørs eller på steder med dårlig ventilation. Der er risiko for brand, hvis brændstofdampene kommer i nærheden af åben ild, gnister eller kontrollamper i f.eks. kedler, varmtvandsbeholdere og tørretumblere.



ADVARSEL: Fjern græs, blade og andre brændbare materialer fra produktet for at mindske risikoen for brand. Lad produktet køle af, før du sætter det til opbevaring.

- Rengør produktet, se *Sådan rengøres produktet på side 51*. Reparér lakskeader for at forhindre korrosion.

- Efterse produktet for slidte eller beskadigede dele, og spænd skruer og møtrikker, som måtte have løsnet sig.
- Fjern batteriet. Rengør det, lad det op og opbevar det køligt.
- Skift motorolien, og kassér spildolien.
- Tøm brændstoftanken. Start motoren, og lad den køre, til der ikke er resterende brændstof i karburatoren.

Bemærk: Tøm ikke brændstoftanken og karburatoren, hvis der er tilført stabilisator.

- Fjern tændrørene, og hæld ca. en spiseskefuld motorolie i hver enkelt cylinder. Drej motorakslen med hånden for at fordele olien, og sæt tændrørene i igen.
- Smør alle smørenepler, samlinger og aksler.
- Opbevar produktet på et rent og tørt sted, og tildæk det for at opnå ekstra beskyttelse.
- Et dækket til beskyttelse af dit produkt under opbevaring eller transport kan fås hos din forhandler.

Bortskaffelse

- Kemikalier kan være farlige og må ikke bortskaffes på jorden. Kassér altid brugte kemikalier på et servicecenter eller et relevant bortskaffelsessted.
- Når produktet er slidt op, skal det sendes til forhandleren eller til et relevant genbrugssted.
- Olie, oliefiltere, brændstof og batteriet kan have negativ indvirkning på miljøet. Overhold de lokale krav til genanvendelse og de gældende regler.
- Kassér ikke batteriet som husholdningsaffald.
- Send batteriet til et Husqvarna-serviceværksted, eller kassér det på et bortskaffelsessted for brugte batterier.

Tekniske data

Tekniske data

	R112C	R112C5	R115C
Dimension			
Længde uden klippeskjold, mm	1781	1781	1813
Bredde uden klippeskjold, mm	793	797	829
Længde med klippeskjold, mm	2124	2124	2288
Bredde med klippeskjold, mm	886	886	988
Højde, mm	1076	1076	1099
Vægt uden klippebord, med tomme tanke, kg	154	154	180
Akselafstand, mm	800	800	845
Dækstørrelse	160/50-8	160/50-8	165/60-8
Dæktryk, bagdæk - fordæk, kPa/bar/PSI	60 / 0,6 / 8,5	60 / 0,6 / 8,5	60 / 0,6 / 8,5
Maks. hældning, grader °	10	10	10
Motor			
Varemærke	Husqvarna	Husqvarna	Briggs & Stratton
Model	HS 413AE	HS 413AE	4145
Nominel motoreffekt, kW ⁵	8,4	8,4	9,5
Slagvolumen, cm ³	413	413	500
Motorens maks. omdrejningstal, o/min	3000 ± 100	3000 ± 100	3000 ± 100
Maks. hastighed fremad, km/t	8	8	9
Maks. bakhastighed, km/t	7	7	7
Brændstof, min. oktantal	91	91	91
Brændstoftankens kapacitet, liter	4	4	7
Olie	API-klasse SF, SG, SH eller SJ SAE40, SAE30, SAE10W-30, SAE10W-40 eller SAE5W-20	API-klasse SF, SG, SH eller SJ SAE40, SAE30, SAE10W-30, SAE10W-40 eller SAE5W-20	API-klasse SF, SG, SH eller SJ. SAE40, SAE30, SAE10W-30, SAE10W-40 eller SAE5W-20
Olietankens kapacitet, liter	1,2	1,2	1,4
Startmotor	Elektrisk start 12 V	Elektrisk start 12 V	Elektrisk start 12 V
Gearkasse			
Mærke/model	Hydrogear T2	Peerless/MST205	Hydrogear T2

⁵ Motorens effektangivelse er den gennemsnitlige nettoeffekt (ved det anførte omdrejningstal) for en typisk produktionsmodel af motoren målt iht. SAE-standarden J1349/ISO1585. Motorer fra masseproduktionen kan afvige fra denne værdi. Den faktiske effekt på motoren, som installeres i det færdige produkt, vil afhænge af driftshastigheden, miljøhensyn og andre værdier.

	R112C	R112C5	R115C
Olie, klasse SF-CC	SAE 10W/40	SAE 80W/90	SAE 10W/40
Oliemængde, liter	2	0,5	2
Antal fremadgående gear	–	5	–
Antal bakgear	–	1	–
Maks. hastighed fremad, km/t	8	8	9
Maks. bakhastighed, km/t	8	3	7
Elektrisk system			
Type	12V, negativ stel	12V, negativ stel	12V, negativ stel
Batteri	12 V, 20 Ah	12 V, 20 Ah	12 V, 20 Ah
Tændrør	Husqvarna HQT-9	Champion XC92YC	Champion XC92YC
Elektrodeafstand, mm	0,75	0,75	0,75
Hovedsikring	Spadesikring, 15 A	Spadesikring, 15 A	Spadesikring, 15 A
Støjmissioner ⁶			
Lydeffektniveau, målt dB(A)	98	99	99
Lydeffektniveau, garanteret dB(A)	99	100	99
Lydniveauer ⁷			
Lydtryksniveau ved brugerens øre, dB(A)	84	85	85
Vibrationsniveauer ⁸			
Vibrationsniveau i rattet, m/s ²	1,06	1,6	1,6
Vibrationsniveau i sædet, m/s ²	0,45	0,7	0,7
Klippebord			
Type	Combi	Combi	Combi
Skærebredde, mm	850	850	950
Klippehøjde, 5 positioner, mm	25-70	25-70	25-75
Knivlængde, mm	430	430	471
Kniv			
Varenummer	5810835-01	5810835-01	5803974-01



ADVARSEL: Hvis du bruger et klippebord, der ikke er godkendt til produktet, kan det forårsage, at genstande slynges ud med høj hastighed og forårsager

alvorlig personskade. Brug ikke andre klippeborde end dem, der er angivet i denne brugervejledning.

⁶ Støjmissioner til omgivelserne målt som lydeffekt (L_{WA}) i henhold til EF-direktiv 2000/14/EF.

⁷ Lydtryksniveau iht. EN ISO 5395. Rapporterede data for lydtryksniveau har en typisk statistisk spredning (standardafvigelse) på 1,2 dB (A).

⁸ Vibrationsniveau iht. EN ISO 5395. Rapporterede data for vibrationsniveau har en typisk statistisk spredning (standardafvigelse) på 0,2 m/s² (rat) og 0,8 m/s² (sæde).

Service

Service

Foretag en årlig kontrol på et autoriseret servicecenter for at sikre, at produktet fungerer sikkert og optimalt i højsæsonen. Det bedste tidspunkt at udføre et eftersyn eller en reparation af produktet er i lavsæsonen.

Når du sender en bestilling på reservedelene, skal du oplyse købsår, model, type og serienummer.

Brug altid originale reservedele.

Overensstemmelseserklæring

EU-overensstemmelseserklæring

Vi, **Husqvarna AB**, SE-561 82 Huskvarna, Sverige,
tlf.: +46-36-146500 erklærer under eneansvar, at det
pågældende produkt:

Beskrivelse	Havetraktor
Varemærke	Husqvarna
Type / model	R 112C, R 112C5, R 115C
Identifikation	Serienumrene fra 2022 og fremefter

overholder følgende EU-direktiver og bestemmelser:

Direktiv/bestemmelser	Beskrivelse
2006/42/EF	"vedrørende maskiner"
2014/30/EU	"vedrørende elektromagnetisk kompatibilitet"
2000/14/EF	"vedrørende støjemissioner til omgivelserne"
2011/65/EU	"om begrænsning af anvendelsen af visse farlige stoffer i elektrisk og elektronisk udstyr"

og at følgende standarder og/eller tekniske
specifikationer anvendes: EN ISO 12100:2010, EN ISO
5395-1:2013/A1:2018, EN ISO 5395-3: 2013/A1:2017/
A2:2018, EN IEC 63000:2018.

Bemyndiget organ: 0404, RISE SMP Svensk
Maskinprovning AB, Box 4053, SE-904 03
Umeå, Sweden har bekræftet, at bestemmelserne
i Rådets direktiv 2000/14/EF, procedure for
overensstemmelsesvurdering: Bilag VI.

Vedr. oplysninger om støjemission, se *Tekniske data på
side 63*.

Huskvarna, 2022-10-31



Claes Losdal, udviklingschef/haveprodukter, Husqvarna
AB

Ansvarlig for teknisk dokumentation



INNHold

Innledning.....	67	Feilsøking.....	92
Sikkerhet.....	71	Transport, oppbevaring og avhending.....	93
Montering.....	76	Tekniske data.....	95
Drift.....	78	Service.....	97
Vedlikehold.....	82	Samsvarserklæring.....	98

Innledning

Inspeksjon før levering og produktnumre

Merk: Dette produktet har blitt inspisert før levering. Pass på at du mottar et signert eksemplar av inspeksjonsdokumentet fra forhandleren din.

Serviceverkstedets kontakinformasjon:	
Denne brukerhåndboken tilhører produktet med produktnummer/serienummer:	
	/
Motor:	
Girkasse:	

Produktbeskrivelse

Produktet er en kjøregressklipper. Gass- og ryggepedalene lar brukeren justere hastigheten trinnløst. Produktet brukes med et 2-i-1-klippeaggregat med finfordelingsplugg.

Bruksområder

Produktet er laget for å klippe gress på åpne og flate områder i boligområder og hager. Du kan montere

tilbehør for å bruke produktet til andre formål. Snakk med Husqvarna-forhandleren hvis du vil vite mer om hvilke tilbehør som er tilgjengelig.

Kjøp forsikring til produktet ditt

Sørg for at du har forsikret det nye produktet ditt. Snakk med forsikringsselskapet ditt hvis du er usikker. Vi anbefaler en kaskoforsikring som dekker tredjepartsskade, brann, skade, tyveri og erstatningsansvar.

Produktoversikt R 112C, R 115C

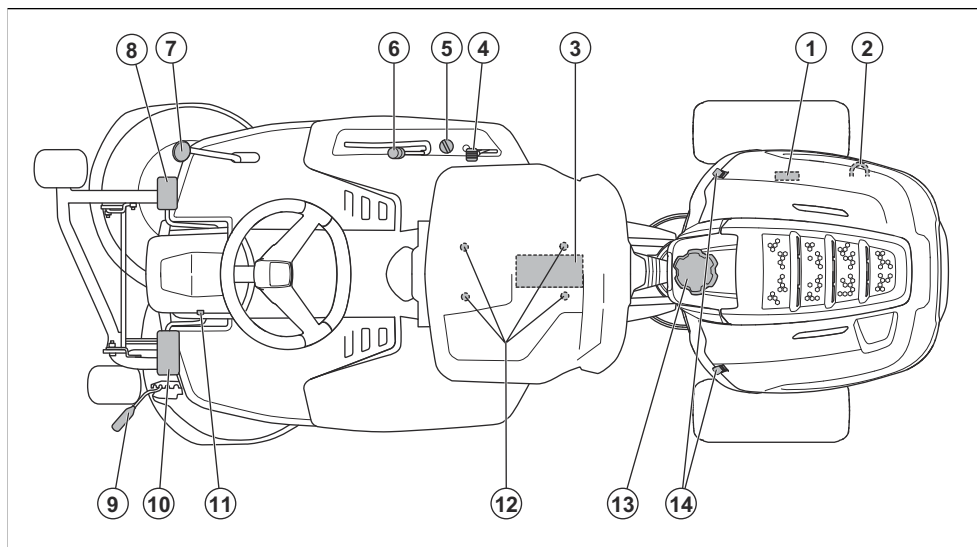

1. Typeskilt
2. Spak for å koble motoren inn eller ut
3. Batteri
4. Gassregulator/chokehendel
5. Tenningslås
6. Løftespak for klippeaggregat
7. Bakoverpedal
8. Gasspedal
9. Spak for regulering av klippehøyde
10. Parkeringsbremsepedal
11. Låseknapp for parkeringsbremsen
12. Setejustering
13. Drivstofflokk
14. Deksellås

Produktoversikt R 112C5

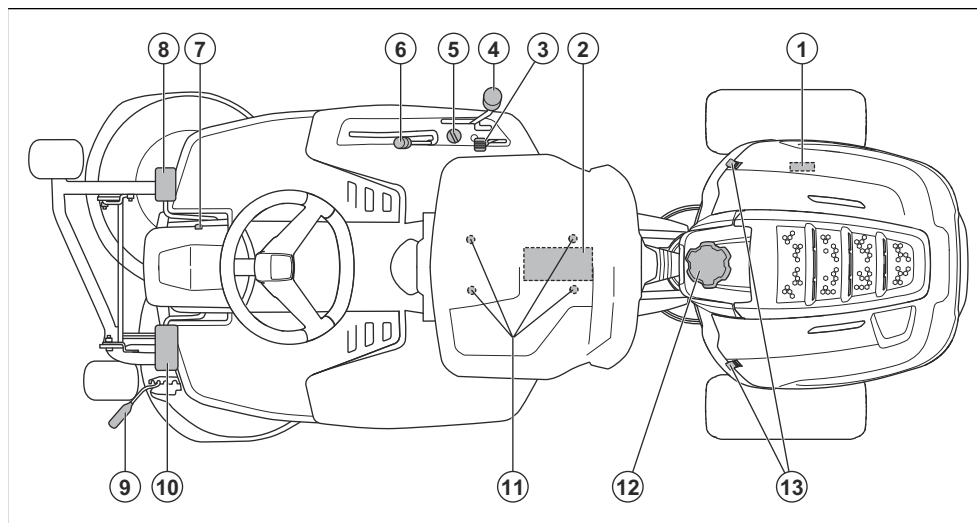

1. Typeskilt
2. Batteri
3. Gassregulator/chokehendel
4. Girspak
5. Tenningslås
6. Løftespak for klippeaggregat
7. Låseknapp for parkeringsbremsen
8. Parkeringsbremsepedal
9. Spak for regulering av klippehøyde
10. Clutchpedal
11. Setejustering
12. Drivstofflokk
13. Deksellås

Sikkerhetsbryter for setet

Sikkerhetsbryteren for setet aktiverer sikkerhetskretnen når føreren reiser seg fra setet. Motoren og driften til knivene stopper hvis knivene er aktivert eller parkeringsbremsen ikke er på. Se også *Sikkerhetskretnen på side 73*.

Gass- og chokehendel

Gass- og chokehendelen justerer motorens turtall og kobler inn choken. Skyv hendelen forover for å øke motorturtallet og bakover for å redusere motorturtallet. Skyv hendelen til toppen for å koble inn choken. Bruk choken til å starte produktet når motoren er kald. Se *Slik starter du motoren på side 79*.

Klippeaggregat

Produktet brukes med et 2-i-1-klippeaggregat med finfordelingsfunksjon. Finfordelingsfunksjonen klipper gresset til gjødsel. 2-i-1-klippeaggregatet kan også brukes uten finfordelingsfunksjon, for utslipp av gress bak.

Spak for regulering av klippehøyde

Klippehøyden kan justeres i 5 (1–5) ulike posisjoner.

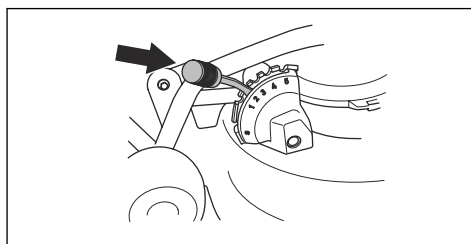

Merk: Løft klippeaggregatet før du justerer klippehøyden.

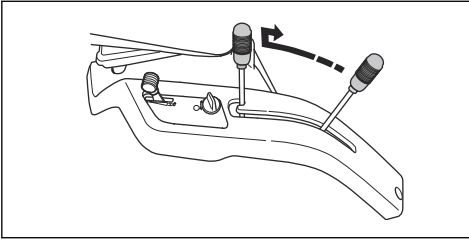

Symboler på produktet



ADVARSEL: Uforsiktig eller feilaktig bruk kan resultere i alvorlige skader eller dødsfall for brukeren eller tilskuere.



Les nøye gjennom bruksanvisningen, og sørg for at du har forstått instruksjonene før bruk.



Roterende kniver. Hold kroppsdeler borte fra dekkelet når motoren er på.



Advarsel: roterende deler. Hold kroppsdeler unna.



Se opp for gjenstander som slynges ut og rikosjetterer.



Bruk aldri produktet hvis det befinner seg personer, spesielt barn, eller kjæledyr i nærheten.



Se bak deg før og mens du rygger med produktet.



Klipp aldri på tvers av en skråning. Ikke klipp gress i skråninger med brattere helling enn 10 grader. Se *Slik klipper du gress i skråninger på side 74*.



Ha aldri passasjerer på produktet eller utstyret.



Fremover.

N

Nøytral.



Bakover.



Clutch (R 112C5).



Choke (for R 115C og R 112C5).



Parkeringsbrems.



Dette produktet samsvarer med gjeldende EC-direktiver.



Støyutslipp til omgivelsene som i EU-direktiver og forskrifter, britiske direktiver og forskrifter og New South Wales-forskriften «Protection of the Environment Operations (Noise Control) Regulation 2017». Garantert lydeffektnivå for produktet er angitt i *Tekniske data på side 95* og på etiketten.

**UK
CA**

Dette produktet samsvarer med gjeldende britiske direktiver.



Bruk alltid godkjent hørselsvern.



Stopp motoren.

START

Start motoren.



Motorturtall – høyt.



Motorturtall – lavt.



Drivstoff.



Maks. etanol 10 %.



Knivene er tilkoblet.



Knivene er frakoblet.



Transportstilling for klippeaggregatet.



Driftsstilling for klippeaggregatet.



Oljenivå.

Merk: Øvrige symboler/klistremerker angitt på produktet gjelder sertifiseringskrav for enkelte markeder.

Euro V-utslipp



ADVARSEL: Tukling med motoren opphever EU-type-godkjenningen til dette produktet.

Produktansvar

Som nevnt i lovverket om produktansvar er vi ikke ansvarlig for skader som produktet vårt forårsaker, i følgende tilfeller:

- Produktet er reparert på feil måte.
- Produktet er reparert med deler som ikke kommer fra produsenten eller som ikke er godkjent av produsenten.
- Produktet har et tilbehør som ikke kommer fra produsenten eller som ikke er godkjent av produsenten.
- Produktet er ikke reparert på et godkjent servicesenter eller av en godkjent aktør.

Sikkerhet

Sikkerhetsdefinisjoner

Advarsler, oppfordringer og merknader brukes for å understreke spesielt viktige deler av bruksanvisningen.



ADVARSEL: Brukes hvis det er fare for personskade eller død for brukeren eller andre personer om instruksjonene i håndboken ikke følges.



OBS: Brukes hvis det er fare for skade på produktet, annet materiell eller nærliggende områder om instruksjonene i håndboken ikke følges.

Merk: Brukes for å gi mer nødvendig informasjon for en spesifikk situasjon.

Generelle sikkerhetsinstruksjoner



ADVARSEL: Dette produktet kan kutte av hender og føtter og slynge ut gjenstander i høy hastighet. Alvorlig personskade eller død kan forekomme hvis du ikke følger sikkerhetsinstruksjonene.



ADVARSEL: Ikke fortsett å bruke produktet dersom skjæreutstyret blir

skadet. Skadet skjæreutstyr kan slynge ut gjenstander og forårsake alvorlig personskade eller død. Bytt ut ødelagte kniver umiddelbart.



ADVARSEL: Dette produktet danner et elektromagnetisk felt når det er i bruk. Dette feltet kan under visse forhold forstyrre aktive eller passive medisinske implantater. For å redusere faren for hendelser som kan føre til alvorlig eller livstruende skade, anbefaler vi at personer med medisinske implantater rådfører seg med lege og produsenten av det medisinske implantatet før dette produktet tas i bruk.



ADVARSEL: Les de følgende advarslene før du bruker produktet.

- Vær alltid forsiktig og bruk sunn fornuft. Unngå situasjoner du ikke føler deg tilstrekkelig kvalifisert for. Hvis du er usikker på hvordan produktet skal brukes etter å ha lest brukerhåndboken, må du rådføre deg med en ekspert før du tar det i bruk.
- Les brukerhåndboken grundig og forsikre deg om at du har forstått alle instruksjonene på produktet før du tar det i bruk.

- Lær deg hvordan du trygt bruker produktet og styreenhetene, og hvordan du stopper produktet raskt.
- Lær deg å gjenkjenne sikkerhetsmerkene.
- Hold produktet rent, slik at du tydelig kan lese skilt og merker.
- Husk at brukeren er ansvarlig for ulykker som involverer andre personer eller deres eiendom.
- Ikke frakt passasjerer. Produktet må bare brukes av én person av gangen.

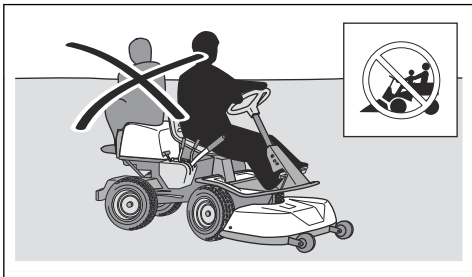

- Ikke la produktet stå med motoren på uten tilsyn. Stopp alltid knivene, sett på parkeringsbremsen, stopp motoren, og fjern tenningsnøkkel før du setter fra deg produktet uten tilsyn.
- Bruk bare produktet i dagslys eller med god belysning. Hold produktet på trygg avstand fra hull eller andre ujevnheter i bakken. Vær på utkikk etter mulige farer.
- Ikke bruk produktet i dårlig vær, for eksempel i tåke, regn, i fuktige eller i våte omgivelser, ved sterk vind eller kulde, ved fare for lyn osv.
- Lokaliser og merk steiner og andre faste gjenstander for å unngå kollisjon.
- Fjern gjenstander som steiner, leker, ståltråd osv. som kan sette seg fast i knivene og bli kastet ut.

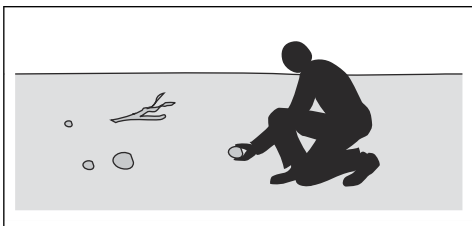

- Ikke la barn eller andre personer som ikke er godkjente som brukere av produktet, bruke eller utføre vedlikehold på det. Aldersgrense for bruk kan være underlagt lokale bestemmelser.
- Kontroller at det ikke befinner seg andre personer i nærheten av produktet når du starter motoren, kobler inn driften eller setter det i bevegelse.
- Hold et øye med trafikken når du klipper i nærheten av eller beveger deg over en vei.
- Bruk ikke produktet dersom du er trett, har drukket alkohol eller bruker medisiner eller noe

annet som kan ha en negativ innvirkning på syn, vurderingsevne eller kroppskontroll.

- Parker alltid produktet på en jevn overflate med motoren avslått.

Sikkerhetsinstruksjoner vedrørende barn



ADVARSEL: Les de følgende advarslene før du bruker produktet.

- Alvorlige ulykker kan forekomme hvis du ikke er på vakt når det er barn i nærheten av produktet. Barn kan bli fascinert og tiltrukket av produktet og gressklipping. Det er meget mulig at barn ikke vil forbli der du så dem sist.
- Hold barn borte fra området som skal klippes. Påse at en voksen tar ansvar for barna.
- Hold øynene åpne, og slå av produktet hvis barn kommer inn i området. Vær svært forsiktig i nærheten av hjørner, busker, trær eller annet som hindrer fri sikt.
- Se bak deg og ned for å forsikre deg om at det ikke er noen små barn i nærheten av produktet før, og mens, du rygger.
- Ikke la barn sitte på. De kan falle av og bli alvorlig skadet eller hindre sikker manøvrering av produktet.
- Ikke la barn bruke produktet.

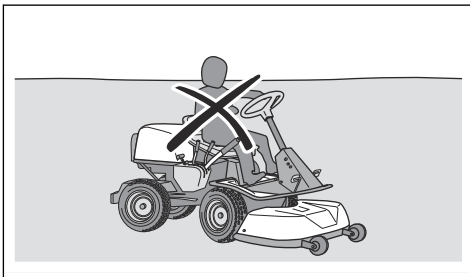

Sikkerhetsinstruksjoner for drift



ADVARSEL: Ikke berør motoren eller eksossystemet under eller rett etter bruk. Motoren og eksossystemet blir svært varme under bruk. Fare for brannskader, brann og skade på eiendom eller nærliggende områder. Hold avstand til busker og andre gjenstander ved bruk av produktet.



ADVARSEL: Les de følgende advarslene før du bruker produktet.

- Se alltid ned og bak før og mens du rygger. Hold utkikk etter store og små hindringer.
- Reduser hastigheten før du runder hjørner.

- Stopp knivene når du kjører over områder som ikke klippes.



OBS: Les de følgende instruksjonene før du bruker produktet.

- Før du bruker produktet må du fjerne gress og smuss fra kjøleluftinntaket til motoren. Hvis kjøleluftinntaket blokkeres, er det fare for skade på motoren.
- Flytt steiner og andre større gjenstander forsiktig, og forsikre deg om at knivene ikke treffer gjenstandene.
- Ikke kjør produktet over gjenstander. Stopp og undersøk produktet og klippeaggregatet hvis du kjører produktet over eller inn i en gjenstand. Utfør om nødvendig reparasjoner før du gjenopptar klippingen.

Personlig verneutstyr



ADVARSEL: Les de følgende advarselsinstruksjonene før du bruker produktet.

- Benytt godkjent verneutstyr når du bruker produktet. Verneutstyr kan aldri fullstendig forhindre skade, men det reduserer skadeomfanget hvis ulykken inntreffer. Spør forhandleren din om hjelp til å velge riktig utstyr.
- Bruk godkjent hørselsvern. Langvarig eksponering overfor støy kan gi varige hørselsskader.
- Bruk kraftige, sklisikre støvler eller sko. Ståltupp er anbefalt. Ikke bruk åpne sko eller gå barbeint.

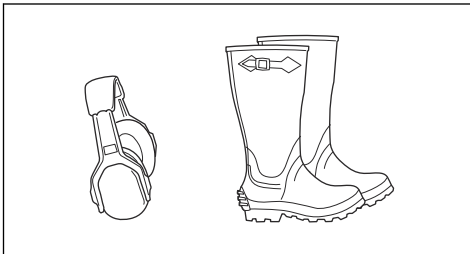

- Bruk vernehansker når det er nødvendig, for eksempel når du fester, undersøker eller rengjør skjæreutstyret.
- Ikke bruk romslige klær, smykker eller andre gjenstander som kan sette seg fast i de bevegelige delene.
- Ha førstehjelpsutstyr og brannslukningsapparat i nærheten.

Sikkerhetsutstyr på produktet



ADVARSEL: Les de følgende advarslene før du bruker produktet.

- Ikke bruk produktet dersom sikkerhetsutstyret er defekt. Utfør regelmessig kontroll av sikkerhetsutstyret. Ta kontakt med ditt Husqvarna-serviceverksted, dersom sikkerhetsutstyret er defekt.
- Ikke foreta endringer på sikkerhetsinnretningene. Bruk ikke produktet hvis beskyttelsesplater/-deksler, sikkerhetsbrytere eller andre sikkerhetsinnretninger ikke er festet eller er defekte.

Slik utfører du en kontroll av tenningslåsen

- Skru motoren av og på for å utføre en kontroll av tenningslåsen. Se *Slik starter du motoren på side 79* og *Slik slår du av motoren på side 81*.
- Forsikre deg om at motoren starter når du vrir tenningsnøkkelen til START.
- Forsikre deg om at motoren stopper umiddelbart når du vrir tenningsnøkkelen til STOP.

Sikkerhetskrets

Motoren kan bare startes når følgende betingelser er oppfylt:

- Klippeaggregatet er løftet, og parkeringsbremsen er satt på.

Motoren skal stoppe i følgende situasjoner:

- Klippeaggregatet er senket, og føreren reiser seg fra setet.
- Klippeaggregatet er løftet, parkeringsbremsen er ikke på, og føreren reiser seg fra setet.

Forsøk å starte motoren når én av betingelsene ovenfor ikke er oppfylt for å gjøre en kontroll av sikkerhetskretsen. Endre betingelsene og prøv igjen. Utfør denne kontrollen daglig.

Slik utfører du en kontroll av hastighetsbegrenseren, R 112C, R 115C

- Slipp gasspedalen (1). Hastigheten reduseres.
- For mer bremskraft kan du trykke på ryggepedalen (2).

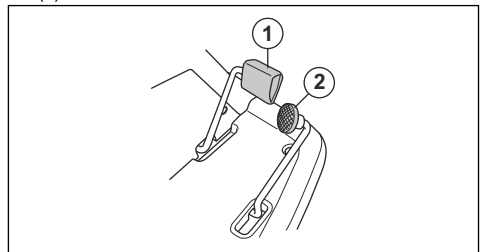

- Kontroller at gass- og ryggepedalen ikke er blokkert og kan brukes fritt.
- Kontroller at hastigheten reduseres når gasspedalen slippes opp.

Slik utfører du en kontroll av bremsepedalen, R 112C5

For R 112C5 er parkeringsbremsepedalen også driftsbremsen.

- Kontroller at hastigheten reduseres når du trykker inn bremsepedalen.

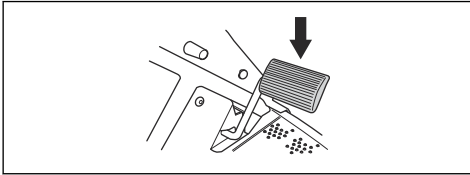

- Kontroller at gass- og bremsepedalen ikke er blokkert og kan brukes fritt.

Lyddemper

Lyddemperen begrenser støynivået og sender avgassene bort fra brukeren.

Bruk ikke produktet hvis lyddemperen mangler eller er defekt. En defekt lyddemper øker støynivået og faren for brann.



ADVARSEL: Lyddemperen blir svært varm under og etter bruk, og når motoren går på tomgang. Vær forsiktig i nærheten av brannfarlige materialer og/eller avgasser for å unngå brann.

Parkeringsbrems



ADVARSEL: Hvis parkeringsbremsen ikke virker, kan produktet begynne å bevege seg og forårsake personskade eller skade på eiendom. Sørg for at parkeringsbremsen regelmessig undersøkes og justeres.

Se *Slik kontrollerer du parkeringsbremsen på side 86.*

Beskyttelsesdeksler

Manglende eller skadde beskyttelsesdeksler øker risikoen for skade fra bevegelige deler og varme overflater. Kontroller beskyttelsesdekslene før du bruker produktet. Sørg for at beskyttelsesdekslene er riktig festet og ikke har sprekker eller andre skader. Defekte deksler må skiftes.

Slik klipper du gress i skråninger



ADVARSEL: Les de følgende advarelsene før du bruker produktet.

- Når du klipper i skråninger, øker risikoen for at du kan miste kontrollen over produktet og at det velter. Dette kan føre til personskade eller død. Du må alltid klippe forsiktig i skråninger. Hvis du ikke kan rygge

opp en skråning, eller hvis du ikke føler deg trygg, bør du ikke klippe der.

- Fjern steiner, greiner og andre hindringer.
- Klipp opp og ned i skråninger, ikke fra side til side.
- Ikke beveg deg nedover i en skråning med klippeaggregatet løftet.
- Ikke bruk produktet i skråninger som heller mer enn 10 grader.

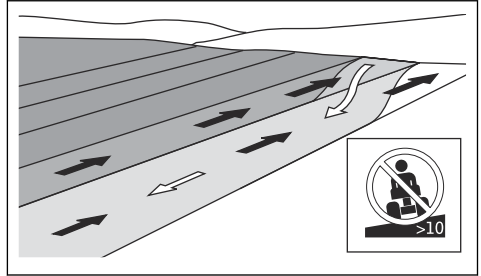

- Ikke start eller stopp i en skråning.
- Kjør jevnt og langsomt i skråninger.
- Ikke foreta plutselige hastighets- eller retningsendringer.
- Sving ikke mer enn nødvendig. Sving langsomt og gradvis når du beveger deg nedover en skråning. Kjør i lav hastighet. Drei rattet forsiktig.
- Vær på utkikk etter og hold deg unna furer, hull og ujevnheter. Det er større fare for at produktet velter på underlag som ikke er flatt. Høyt gress kan skjule hindringer.
- Unngå å klippe nær kanter eller grøfter. Produktet kan plutselig velte hvis et av hjulene kommer over kanten i en bratt skråning eller en grøft, eller hvis en kant gir etter. Hvis produktet havner i vannet, er det fare for at du kan drukne.

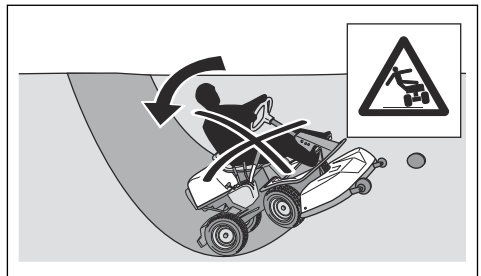

- Unngå å klippe vått gress. Det er glatt, og dekkene kan miste grepet, slik at produktet sklir.
- Ikke forsøk å stabilisere produktet ved å sette foten på bakken.
- Beveg deg svært forsiktig hvis noe av det tilkoblede utstyret kan gjøre produktet mindre stabilt.

Drivstoffsikkerhet



ADVARSEL: Vær forsiktig med drivstoff. Det er svært brannfarlig og kan forårsake personskade og skade på eiendom.



ADVARSEL: Les de følgende advarslene før du bruker produktet.

- Fyll ikke drivstofftanken innendørs.
- Bensin og bensindamp er giftig og svært brennbar. Vær forsiktig med bensin for å unngå personskade eller brann.
- Ikke ta av tanklokket eller fyll drivstofftanken når motoren går.
- La motoren bli avkjølt før du fyller på drivstoff.
- Ikke røyk når du fyller drivstoff.
- Ikke fyll drivstoff i nærheten av gnister eller flammer.
- Dersom det er lekkasjer i drivstoffsystemet, må du ikke starte motoren før lekkasjen er reparert.
- Fyll ikke over anbefalt drivstoffnivå. Varmen fra motoren og solen gjør at drivstoffet utvider seg slik at det renner over, hvis tanken fylles for mye.
- Ikke fyll for mye. Hvis du søler drivstoff på produktet, må du vaske bort sølet og vente til det har tørket før du starter motoren. Hvis du søler på klærne dine, må du skifte dem.
- Oppbevar drivstoff kun i godkjente beholdere.
- Lagre produktet og drivstoffet på en måte som ikke medfører fare for drivstofflekkasje eller at avgasser kan forårsake skade.
- Overfør drivstoffet til en godkjent beholder utendørs og unna åpne flammer.

Batterisikkerhet



ADVARSEL: Et skadet batteri kan eksplodere og forårsake personskade. Hvis batteriet er deformert eller skadet, må du ta kontakt med et godkjent Husqvarna-serviceverksted.



ADVARSEL: Les de følgende advarslene før du bruker produktet.

- Bruk vernebriller når du er i nærheten av batterier.
- Ikke ha på deg klokker, smykker eller andre metallgjenstander i nærheten av batteriet.
- Oppbevar batteriet utilgjengelig for barn.
- Lad batteriet på et sted med god luft sirkulasjon.
- Ha minst én meter klaring til lettantennelige materialer når du lader batteriet.
- Kast brukte batterier. Se *Kassering på side 94*.

- Eksplosive gasser kan komme fra batteriet. Ikke røyk i nærheten av batteriet. Hold batteriet unna åpen ild og gnister.

Sikkerhetsinstruksjoner for vedlikehold



ADVARSEL: Produktet er tungt og kan forårsake personskader eller skader på eiendom eller det nærliggende området. Ikke utfør vedlikehold på motoren eller klippeaggregatet uten at disse betingelsene er oppfylte:

- Motoren er slått av.
- Produktet er parkert på et flatt underlag.
- Parkeringsbremsen er satt på.
- Tenningsnøkkelen er fjernet.
- Klippeaggregatet er koblet ut.
- Tenningskablene er fjernet fra pluggene.



ADVARSEL: Eksosen fra motoren inneholder karbonmonoksid, en luftfri, giftig og svært farlig gass. Ikke kjør produktet i lukkede områder eller på steder uten tilstrekkelig ventilasjon.



ADVARSEL: Les de følgende advarslene før du bruker produktet.

- For best mulig ytelse og sikkerhet skal det utføres regelmessig vedlikehold på produktet, som angitt i vedlikeholdsplanen. Se *Vedlikeholdsskjema på side 82*.
- Elektrisk støt kan forårsake personskade. Ikke berør kablene mens motoren er i gang. Ikke utfør en funksjonstest på tenningsystemet med fingrene.
- Ikke start motoren hvis de beskyttende dekslene er fjernet. Det er da stor fare for personskade forårsaket av bevegelige eller varme deler.
- La produktet bli avkjølt før du utfører vedlikehold i nærheten av motoren.
- Knivene er skarpe og kan forårsake kuttskader. Sett beskyttelse på knivene eller bruk vernehansker når du arbeider med dem.
- Sett alltid klippeaggregatet i servicestilling for å rengjøre det. Når du skal ha tilgang til klippeaggregatet, må du ikke parkere produktet nær kanten av en grøft eller i helling.



OBS: Les de følgende instruksjonene før du bruker produktet.

- Motoren må ikke dreies hvis tennpluggen eller tenningskabelen er fjernet.
- Forsikre deg om at alle mutre og bolter er riktig trukket til, og at utstyret er i god stand.

- Ikke still på justeringen av regulatorene. Hvis motorens turtall er for høyt, kan produktets komponenter bli skadet. Se *Tekniske data på side 95* for høyeste tillatte turtall.

- Produktet er bare godkjent for bruk med utstyr som er levert eller anbefalt av produsenten.

Montering

Innledning



ADVARSEL: Drivremfjæren kan ryke og forårsake personskade. Bruk vernebriller når du monterer eller fjerner klippeaggregatet.

Les monteringsanvisningen i brukerhåndboken nøye. En etikett på innsiden av forsideomslaget på produktet viser også hvordan du fester og fjerner klippeaggregatet.

Slik monterer du klippeaggregatet

1. Parker produktet på et flatt underlag.
2. Sett på parkeringsbremsen.
3. Skyv klippeaggregatet inn, og kontroller at ledeboltene blir satt inn i sporene på utstyrsrammen.

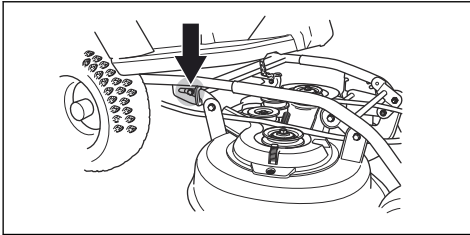

4. Juster rørene på klippeaggregatet til rørene på utstyrsrammen.

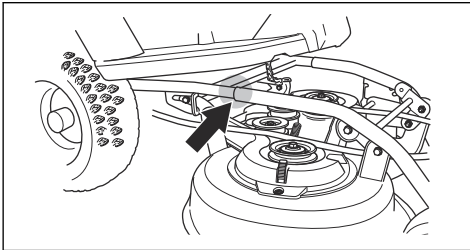

5. Hold klippeaggregatet med to hender, og skyv det inn.

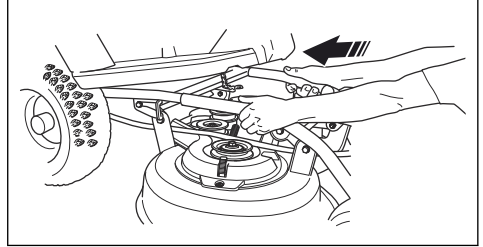

6. Skyv til rørene og boltene berører bunnen.

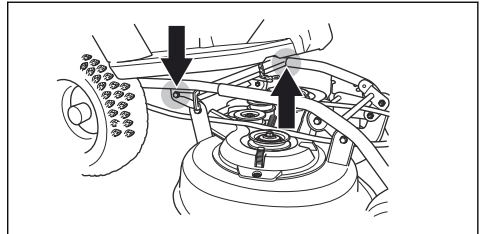

7. Fest drivremmen som vist i illustrasjonen.

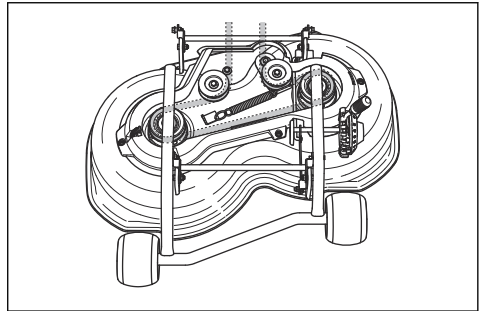

8. Fest fjæren for å stramme drivremmen.

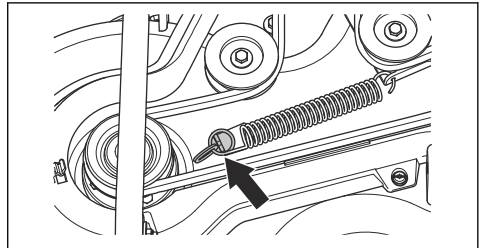

9. Sett på drivremdekselet.

10. Sett spaken for klippehøyde i en posisjon mellom 1 og 5.

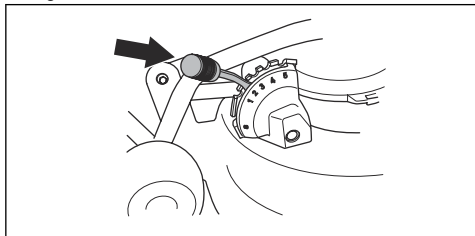

6. Koble ut fjæren for drivremmen for å redusere drivremspenningen.

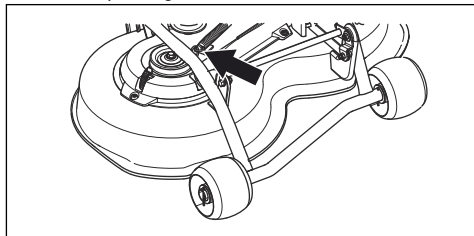

Slik tar du av du klippeaggregatet

1. Parker produktet på et flatt underlag.
2. Sett på parkeringsbremsen.
3. Sett spaken for klippehøyde i serviceposisjon (S).

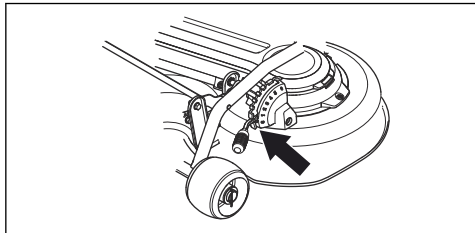

4. Sett løftespaken til klippeaggregatet i driftsstilling.

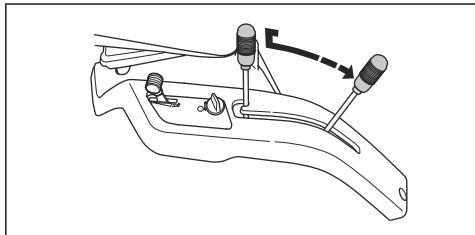

5. Løsne klemmen og ta av drivremdekselet.

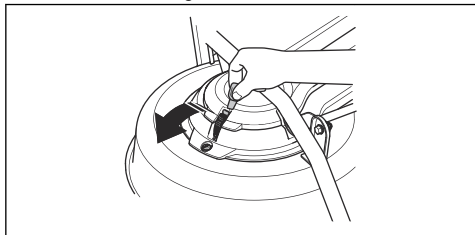

7. Ta av drivremmen.

8. For (R 112C, R 112C5): Hold klippeaggregatet med to hender, og trekk det ut. Løft ut aggregatet, og sett det mot maskinen eller en vegg.

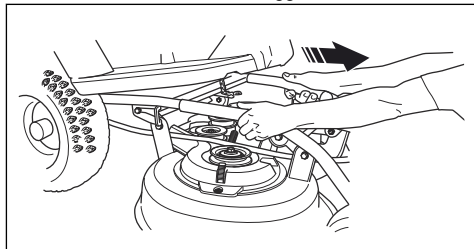

9. For (R 115C): Hold i klippeaggregatet med to hender, og trekk det utover til det stopper.

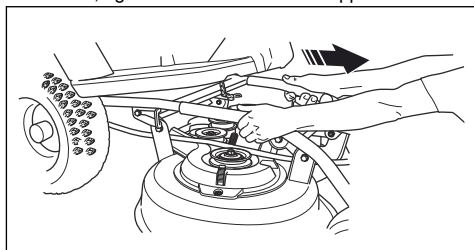

10. Løft utstyrslåsen til loddrett stilling.



ADVARSEL: Låsemekanismen kan påføre skade på fingre hvis du ikke er forsiktig. Sett utstyrslåsen i fullstendig vertikal posisjon.

11. Ta ut pinnen for å koble staget fra klippeaggregatet.

12. Hold klippeaggregatet med to hender, og trekk det ut.

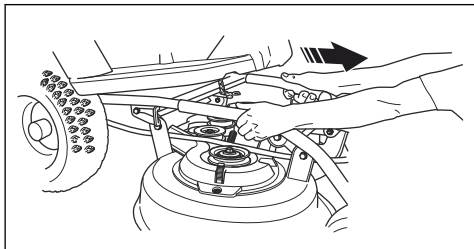

13. Løft ut aggregatet, og sett det mot maskinen eller en vegg.

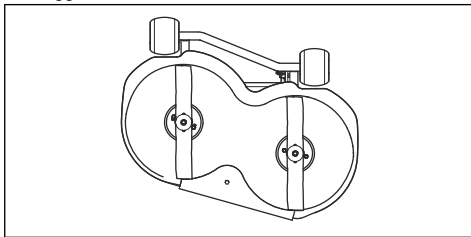

Drift

Innledning



ADVARSEL: Før du bruker produktet, må du lese og forstå kapittelet om sikkerhet.

Slik fyller du drivstoff



ADVARSEL: Bensin er svært brannfarlig. Vær forsiktig, og fyll drivstoff utendørs. Se *Drivstoffsikkerhet på side 75*.



ADVARSEL: Drivstofftanken må ikke brukes som støtte.



OBS: Feil type drivstoff kan føre til skader på motoren.

Motoren går på bensin med et oktantal på minimum 91 RON (87 AKI), ikke blandet med olje. Vi anbefaler biologisk nedbrytbar alkylatbensin. Ikke bruk bensin som inneholder mer enn 10 % etanol.

- Kontroller drivstoffnivået før hver bruk, og etterfyll om nødvendig.
- Ikke fyll drivstofftanken helt opp. Hold av minst 2,5 cm.

Slik justerer du setet

- Setet kan vippes forover.

- For å justere setet forover og bakover løsner du boltene under setet. Flytt setet til ønsket stilling, og trekk til boltene.

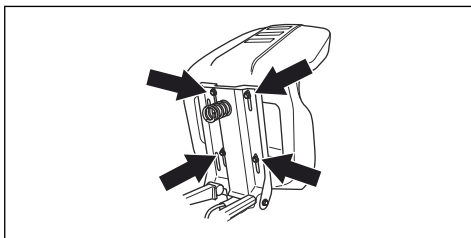

Slik kobler du inn og ut drivsystemet, R 112C, R 115C

For å flytte produktet mens motoren er avslått må drivsystemet være utkoblet.

- Trekk drivsystemspaken helt ut for å koble fra driften av akselen.

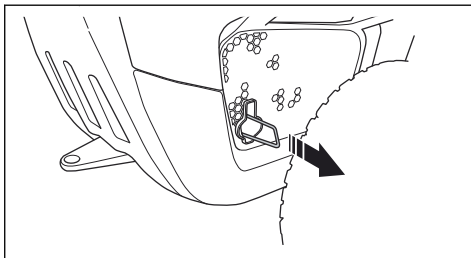

- Skyv drivsystemspaken helt inn for å koble til driften av akselen.

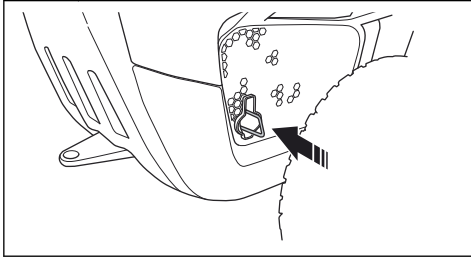

Merk: Ikke sett den i midtposisjon.

Slik løfter og senker du klippeaggregatet

- Løft klippeaggregatet til transportstilling ved å trekke løftespaken bakover. Hvis motoren er slått på, slutter knivene å rotere.

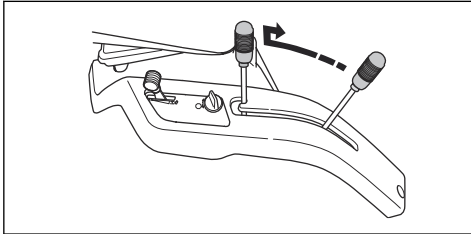

- For å senke klippeaggregatet til klippestilling trykker du på låseknappen og flytter løftespaken forover. Hvis motoren er slått på, begynner knivene å rotere.

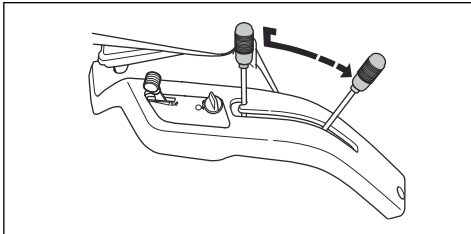

Slik starter du motoren

1. For R 112C, R 115C må du kontrollere at drivsystemet er innkoblet – se *Slik kobler du inn og ut drivsystemet, R 112C, R 115C på side 78.*

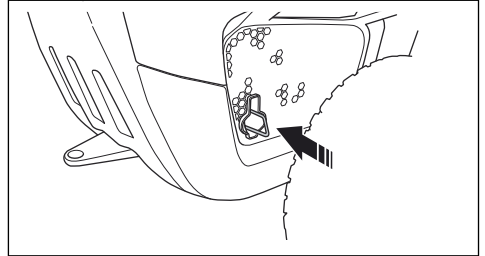

2. Løft opp klippeaggregatet.

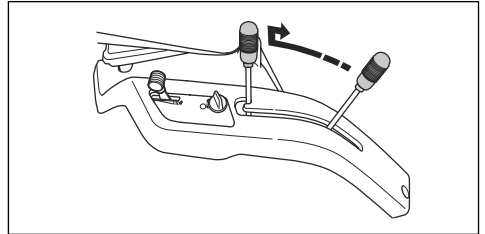

3. Sett på parkeringsbremsen.

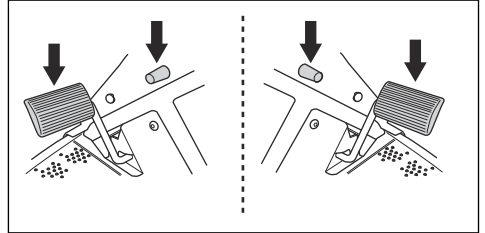

Merk: For R 112C, R 115C er parkeringsbremsen på venstre side. For R 112C5 er parkeringsbremsen på høyre side.

4. For R 112C5 setter du girspaken i nøytral stilling (N).

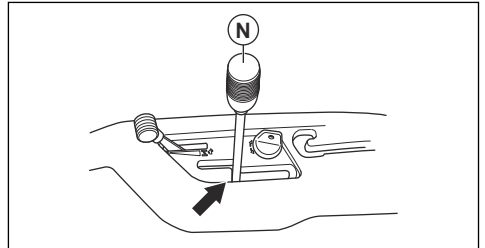

5. For R 112C og R 112C5. Sett gassregulatoren i startposisjon.

- a) Hvis motoren er kald, setter du gassregulatoren i stilling (C), choke-stillingen.

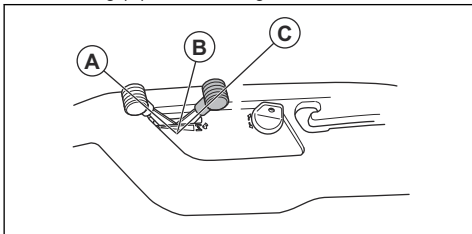

- b) Hvis motoren er varm, setter du gassregulatoren mellom stillingene (A) og (B).

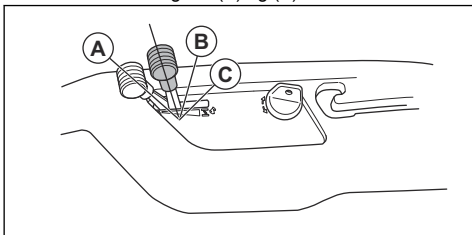

6. Vri tenningsnøkkelen til startstilling.

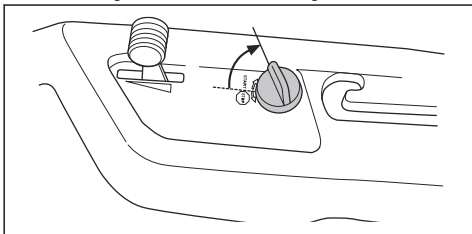

7. Når motoren starter, slipper du tenningsnøkkelen umiddelbart tilbake til nøytral posisjon.

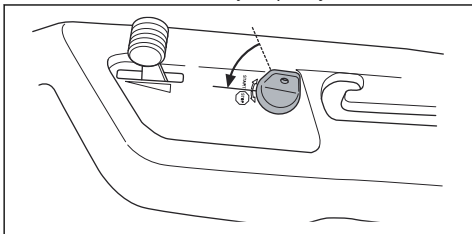

Merk: Ikke la startmotoren gå i mer enn fem sekunder av gangen. Vent 15 sekunder før du prøver igjen, hvis ikke motoren starter. Vent 1 minutt før du prøver igjen, hvis motoren fortsatt ikke starter.

8. La motoren gå på halv gass (B) i 3–5 minutter før du påfører tung last.
9. Still inn motorturtallet med gassregulatoren.

Merk: Hvis du kobler inn knivene når motoren går ved full hastighet, vil det forårsake belastning på drivremmene. Ikke gi full gass før klippeaggregatet er senket til klippestilling.

Slik bruker du produktet, R 112C, R 115C

1. Velg ønsket klippehøyde (1–5) med spaken for klippehøyde.

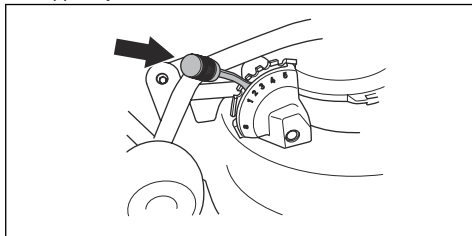

2. Start motoren.
3. Trakk parkeringsbremsen ned, og slipp den deretter for å koble ut parkeringsbremsen.

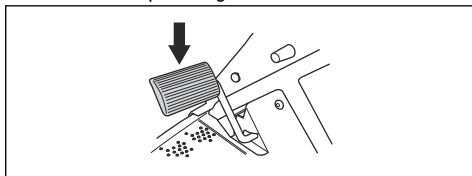

4. Trakk forsiktig ned en av hastighetspedalene. Hastigheten øker jo mer pedalen trækkes ned. Bruk pedal (1) for å kjøre fremover, og pedal (2) til å rygge.

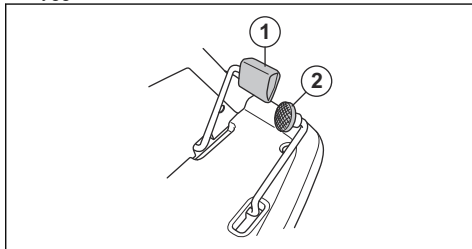

5. Slipp hastighetspedalen for å koble inn bremsene.
6. Senk klippeaggregatet.

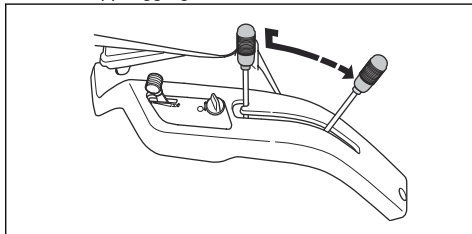

Slik bruker du produktet, R 112C5



OBS: For at skade på girkassen skal forhindres, må du alltid stoppe produktet og koble ut motoren før du skifter gir.

1. Velg ønsket klippehøyde (1–5) med spaken for klippehøyde.

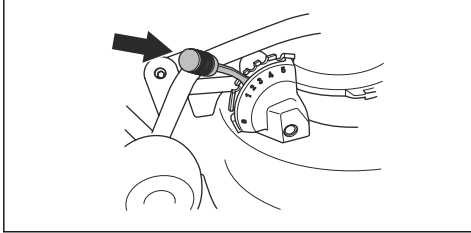

2. Start motoren.
3. Tråkk parkeringsbremsen ned, og slipp den deretter for å koble ut parkeringsbremsen.

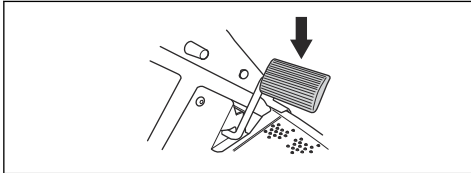

4. Trykk clutchpedalen ned, og velg et gir. Velg gir 1–4 når du klipper gresset med produktet. Velg gir 4–5 for transport av produktet.

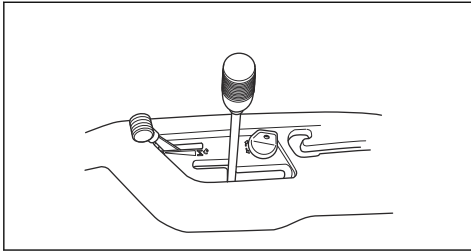

OBS: Hvis et gir ikke kobles inn umiddelbart, må du ikke bruke makt. Slipp opp clutchpedalen, trykk den ned igjen, og prøv å koble inn giret på nytt.

Merk: Du kan starte produktet i alle 5 gir.

5. Slipp gradvis ut clutchpedalen.

6. Senk klippeaggregatet.

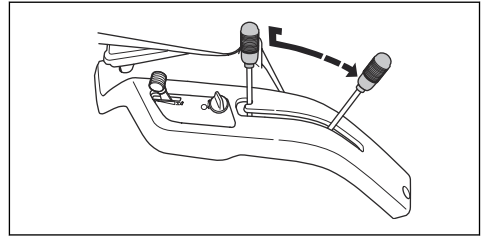

7. Når du skal bremse, trykker du på parkeringsbrems-/bremsepedalen.

Slik starter du i en helling, R 112C5

1. Velg ønsket klippehøyde (1–5) med spaken for klippehøyde.

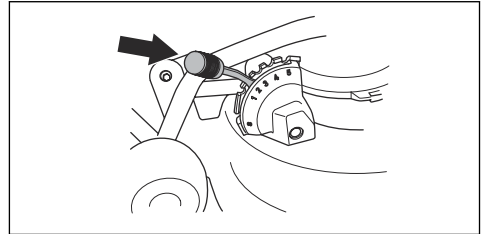

2. Start motoren.
3. Trykk ned parkeringsbremsepedalen.
4. Gi full gass.
5. Trykk ned clutchpedalen, og velg første gir.
6. Slipp parkeringsbremspedalen og clutchpedalen sakte ut.

Slik slår du av motoren

1. Trekk løftespaken til klippeaggregatet bakover for å løfte opp klippeaggregatet. Knivene slutter å rotere.

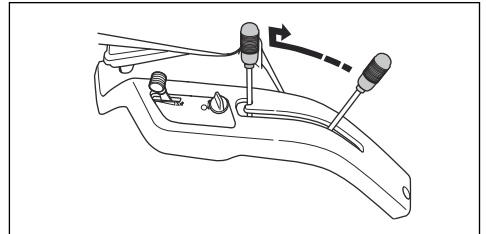

2. Sett gassregulatoren i posisjon (A).

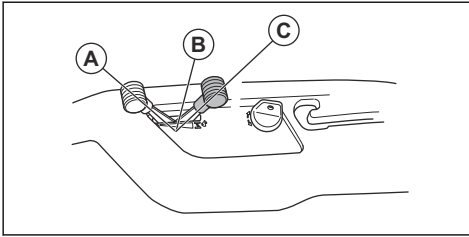

- a) For R 112C, R 115C lar du motoren gå på tomgang i minst 30 sekunder.
b) For R 112C5 setter du girspaken i nøytral stilling (N).

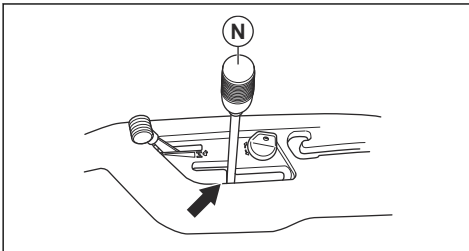

3. Drei tenningsnøkkelen til STOP-stilling.
4. Sett på parkeringsbremsen når produktet har stoppet.

Slik aktiverer og deaktiverer du parkeringsbremsen

R 112C, R 115C har parkeringsbremsepedalen og låseknappen for parkeringsbremsen på venstre side. R

112C5 har parkeringsbremsepedalen og låseknappen for parkeringsbremsen på høyre side.

1. Trykk ned parkeringsbremsepedalen (A).
2. Trykk på og hold inne låseknappen (B).

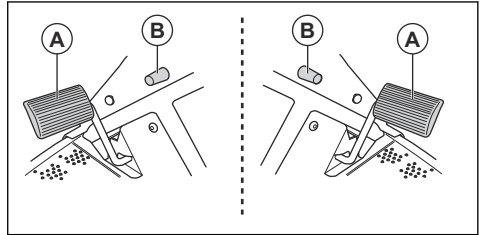

3. Hold knappen inne og slipp parkeringsbremsepedalen.
4. Når du vil løsne parkeringsbremsen, trækker du på parkeringsbremsepedalen igjen.

Slik får du et godt resultat

- Ikke klipp vått gress. Vått gress kan gi et dårlig resultat.
- Start med høy klippehøyde, og senk den gradvis.
- Klipp med kniver som roterer med høy hastighet (se *Tekniske data på side 95* for høyeste tillatte motorturtall). Beveg produktet forover ved lav hastighet. Hvis gresset ikke er for høyt og tykt, kan du få et godt resultat også ved en høyere hastighet.
- Du får best resultat ved å klippe gresset ofte og bruke finfordelingsfunksjonen. Se *Slik tar du ut finfordelingspluggen på side 90*.

Vedlikehold

Innledning



ADVARSEL: Før du utfører vedlikeholdsarbeid, må du lese og forstå kapittelet om sikkerhet.

Vedlikeholdsskjema

X = Du finner instruksjonene i denne bruksanvisningen.

O = Du finner ikke instruksjonene i denne bruksanvisningen. La et godkjent serviceverksted utføre vedlikeholdet.

Vedlikeholdsskjema		Før hver bruk/ ukentlig	Hver 50. time eller årlig
Generelt	Slik rengjør du batteriet og polene.		O
	Kontroller batterinivået. Lad batteriet hvis det er nødvendig.		X
	Kontroller alle reimer og trinser for slitasje og skader. Bytt ut slitte eller skadde deler.		O
	Rengjør motoren og transmisjonen.	X	X
	Kontroller alle ledninger for skader.		O
	Juster styrevaierne.		O
	Smør produktet.		O
	Kontroller at alle festene er trukket til riktig.		O
	Kontroller at dekktrykket er riktig i alle dekk.		X
	Kontroller styrekjedet inne i rammetunnelen.		O
Motor	Kontroller drivstoffslangen for slitasje og skader. Skift ut drivstoffslangen om nødvendig.		O
	Skift drivstofffilteret.		X
	Rengjør luftfilteret.	X	
	Skift luftfilteret.		X
	Kontroller lyddemperen og varmedeflektoren.	X	X
	Kontroller motoroljenivået. Fyll på motorolje om nødvendig.	X	
	Skift motorolje.		X
	Skift motoroljefilteret (hvis montert).		X
	Skift tennplugg.		X
	Kontroller motorturtallet. Juster motorturtallet ved behov.		O

Vedlikeholdsskjema		Før hver bruk/ ukentlig	Hver 50. time eller årlig
Transmisjon, kontroll og drivsystem	Kontroller kjøleviften for transmisjonen.	X	X
	Ta av hjulene, og smør akslene.		O
	Pass på at produktet ikke beveger seg når pedale- ne står i nøytral stilling.		O
	Utfør en kontroll av kjøring forover og bakover ved forskjellige hastigheter.		O
	Utfør en kontroll av bryteren for innkobling av knive- ne.		X
	Utfør en kontroll av bryteren på spaken for klippe- høydejustering.		X
	Utfør en kontroll av bryterne for foroverpedal og bakoverpedal.		X
	Kontroller parkeringsbremsen.	X	X
	Kontroller dødmannskontrollen (OPC).	X	X
Klippeutstyr	Rengjør klippeaggregatet, under remdekslene og under klippeaggregatet.		X
	Kontroller parallelliteten til klippeaggregatet. Juster klippeaggregatet om nødvendig.		X
	Kontroller remmen til klippeaggregatet for slitasje og skader.		O
	Undersøk knivene for slitasje og skader. Slip eller bytt ut knivene ved behov.		X

Slik rengjør du produktet



OBS: Ikke bruk høytrykksspyler eller damprenser. Vann kan trenge inn i kulelagre og elektriske forbindelser og forårsake rust som kan føre til skade på produktet.

Rengjør produktet umiddelbart etter bruk.

- Ikke rengjør varme flater som motoren, lyddemperen eller eksossystemet. Vent til alle overflater er avkjølte, og fjern deretter gress eller smuss.
- Før du rengjør med vann må du rengjøre med en børste. Fjern gress og smuss på og rundt transmisjonen, transmisjonens luftinntak og motoren.
- Bruk rennende vann fra en slange til å rengjøre produktet. Ikke bruk høytrykksspyler.
- Ikke rett vannstrålen mot elektriske komponenter eller kulelagre. Vaskemidler kan forverre skader.
- Ta ut klippeaggregatet, og spyl det med vann for å rengjøre det.
- Start klippeaggregatet i en kort periode for å blåse av resten av vannet etter at produktet er rengjort.

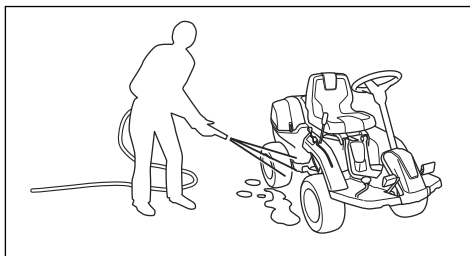

Slik rengjør du motoren og lyddemperen

Hold motoren og lyddemperen fri for gress og smuss. Gress tilsølt av drivstoff eller olje, som fester seg på motoren kan øke faren for brann og risikoen for at motoren blir for varm. La motoren kjøles ned før den rengjøres. Rengjør med vann og en børste.

Gress rundt eksospotten tørker raskt og er en brannfare. Bruk en børste eller fjern gresset med vann når lyddemperen er kald.

Slik rengjør du kjøleluftinntaket til motoren, (R 112C, R 112C5)



ADVARSEL: Stopp motoren.
Kjøleviften roterer og kan forårsake skade på fingrene.

- Kontroller at luftinntaket på motordekslet ikke er blokkert. Fjern gress og smuss med en børste.

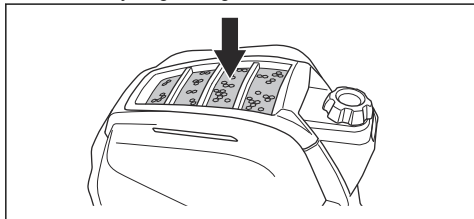

- Åpne motordekslet. Forsikre deg om at kjøleluftinntaket ikke er blokkert. Fjern gress og smuss med en børste.

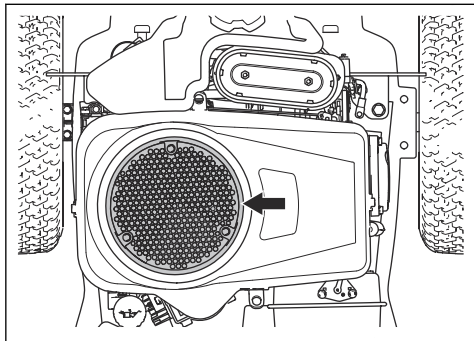

Slik rengjør du kjøleluftinntaket til motoren, (R 115C)



ADVARSEL: Stopp motoren.
Kjøleviften roterer og kan forårsake skade på fingrene.

- Kontroller at luftinntaket på motordekslet ikke er blokkert. Fjern gress og smuss med en børste.

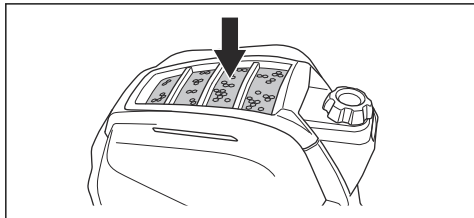

- Åpne motordekslet. Forsikre deg om at kjøleluftinntaket ikke er blokkert. Fjern gress og smuss med en børste.

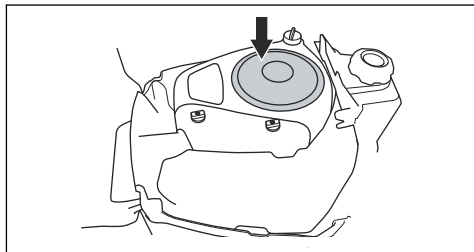

Slik fjerner du deksler

Slik tar du av motordekslet

1. Løsne klemmene på motordekslet.

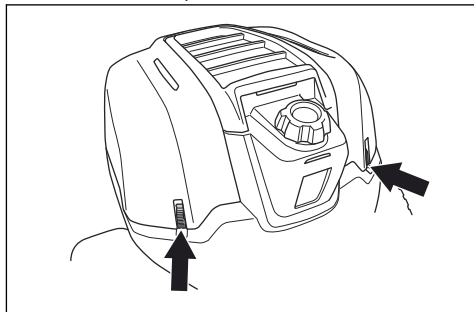

2. Tipp dekslet bakover.

Slik tar du av remdekslet

1. Løsne klemmen på remdekslet.

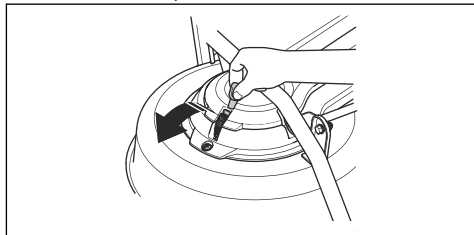

2. Ta av remdekslet.

Slik undersøker du styreviaerne

1. Styreviaerne er trukket riktig til dersom du manuelt kan flytte dem 5 mm opp eller ned i sporet på styrekragen.

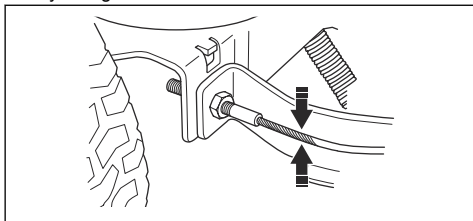

2. Hvis ledningene er for løse, må du la et autorisert serviceverksted justere dem.

Slik kontrollerer du parkeringsbremsen

1. Parker produktet på et hardt underlag med helling.

Merk: Ikke parker produktet i en gresskråning når du utfører kontroll av parkeringsbremsen.

2. Trykk ned parkeringsbremsepedalen (A).
3. Trykk på og hold inne låseknappen (B), og slipp parkeringsbremsepedalen mens knappen er trykket inn.

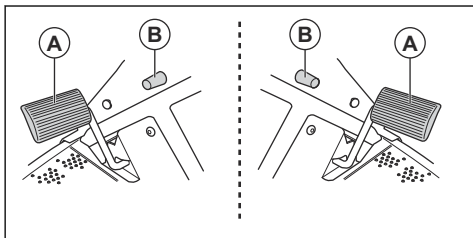

Merk: For R 112C, R 115C er parkeringsbremsen på venstre side. For R 112C5 er parkeringsbremsen på høyre side.

4. For R 112C5 setter du girspaken i nøytral stilling (N).

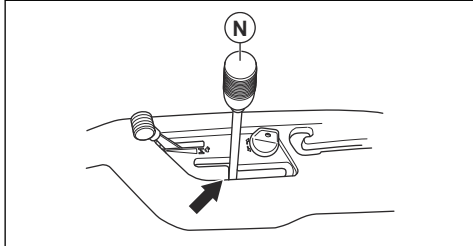

5. Dersom produktet begynner å bevege seg, må du la et godkjent serviceverksted justere parkeringsbremsen.
6. Trakk ned parkeringsbremsepedalen på nytt for å løse parkeringsbremsen.

Slik skifter du drivstoffilteret

1. Åpne motordekselet.
2. For å få tilgang til brennstoffilteret løsner du de 4 skruene og tar av beskyttelsesdekselet.

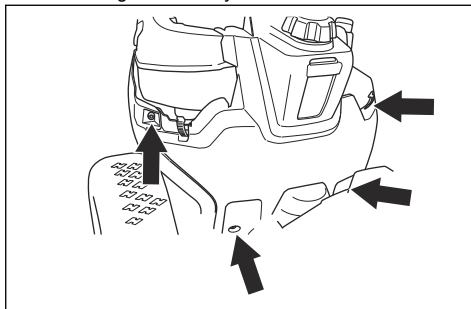

3. Flytt slangeklemmen vekk fra drivstoffilteret med en flat tang.
4. Trekk drivstoffilteret av endene på slangene.

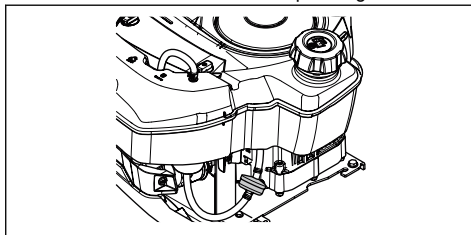

5. Trykk det nye drivstoffilteret inn i endene på slangene. Påfør flytende vaskemiddel på enden av filteret for å gjøre tilkoblingen enklere.
6. Skyv slangeklemmene mot filteret.
7. Fest beskyttelsesdekselet med de 4 skruene.

Slik rengjør og skifter du luftfilteret (R 112C, R 112C5)

1. Åpne motordekselet.
2. Løsne knottene som holder luftfilterdekselet, og ta ut filteret.

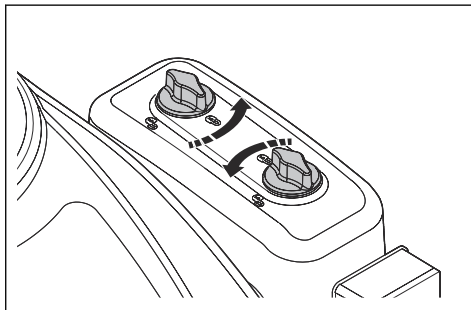

3. Ta luftfilterpatronen ut fra filterhuset.

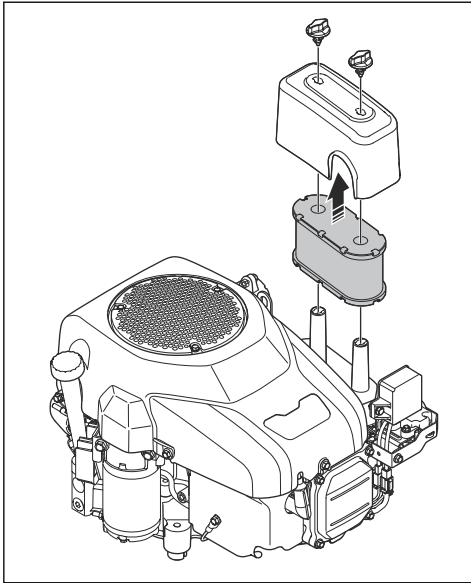

4. Gjør følgende for å rengjøre skumluftfilteret.

- Fjern skumluftfilteret fra luftfilterpatronen.
 - Rengjør skumluftfilteret med et svakt vaskemiddel.
 - La skumluftfilteret tørke.
 - Monter skumluftfilteret rundt luftfilterpatronen.
5. Følg trinnene nedenfor når du skal rengjøre papirluftfilteret.
- Bank papirluftfilteret mot en hard overflate.
 - Blås med trykkluft fra innsiden av papirluftfilteret.



OBS: Hvis papirluftfilteret ikke blir rent, må papirluftfilteret skiftes.

6. Monter i motsatt rekkefølge.

Slik skifter du luftfilteret (R 115C)

- Åpne motordekselet.
- Løsne knottene som holder luftfilterdekselet, og ta ut filteret.

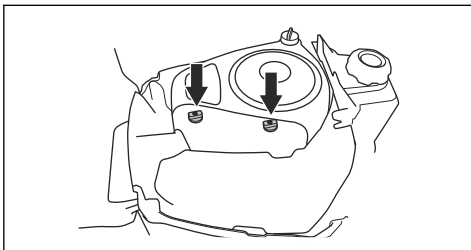

3. Ta luftfilterpatronen ut fra filterhuset.

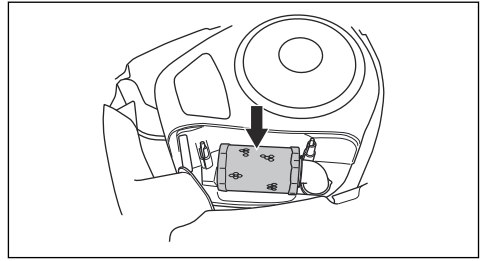

4. Sett en ny luftfilterpatron på luftslangen.

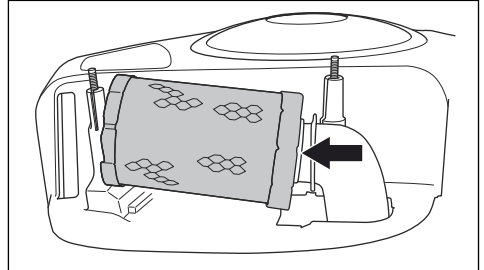

5. Skyv luftfilterpatronen inn i riktig posisjon.

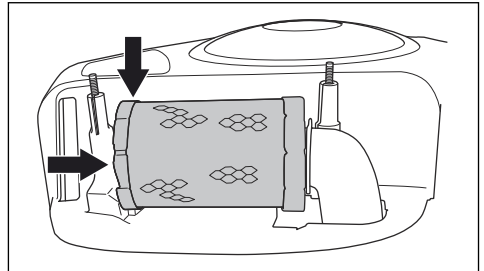

6. Sett på igjen luftfilterdekselet, og stram knottene.

Slik tar du av og fester bakre høyre deksel

- Åpne motordekselet.
- Ta ut skruen (A).
- Drei kjededriftssystemspaken (B) mot urviseren for å løsne den fra drivsystemet.

Merk: Ikke ta drivsystemspaken helt av.

4. Ta av bakre høyre deksel. Drivsystemspaken tas av sammen med bakre høyre deksel.

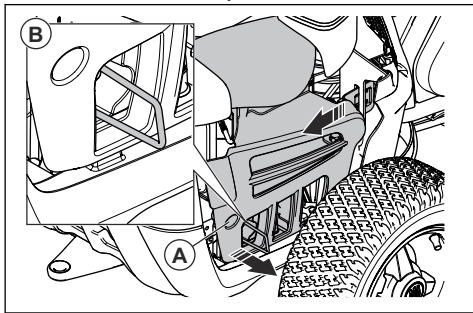

Merk: Plastdekslene er fleksible. Bøy dem forsiktig for å gjøre demonteringen enklere.

5. Før du fester bakre høyre deksel, kontrollerer du at drivsystemspaken er i riktig posisjon.

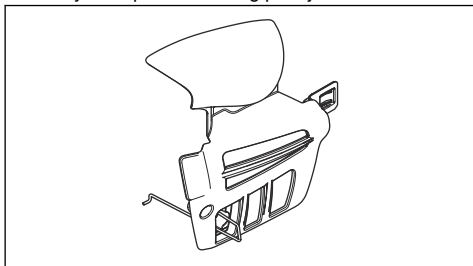

6. Sett bakre høyre deksel tilbake i opprinnelig posisjon.
7. Sett kroken på enden av drivsystemspaken gjennom hullet som vist (A).
8. Fest skruen (B).

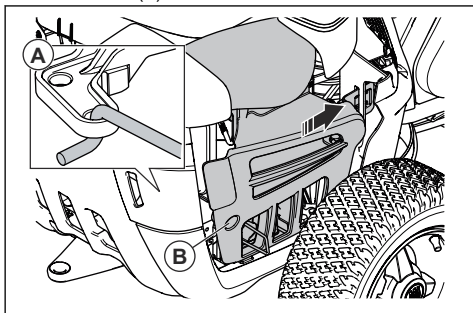

Slik kontrollerer og erstatter du tennpluggen

1. Ta av bakre høyre deksel – se *Slik tar du av og fester bakre høyre deksel på side 87*.
2. Fjern tenningskabelskoen og rengjør rundt tennpluggen.

3. Fjern tennpluggen med en $\frac{5}{8}$ " (16 mm) tennpluggnøkkel.
4. Kontroller tennpluggen. Skift tennpluggen hvis elektrodene er brent eller hvis isolasjonen er sprukket eller skadet. Hvis tennpluggen ikke er skadet, rengjør du den med en stålborste.
5. Mål elektrodeavstanden, og kontroller at den er riktig. Se *Tekniske data på side 95*.

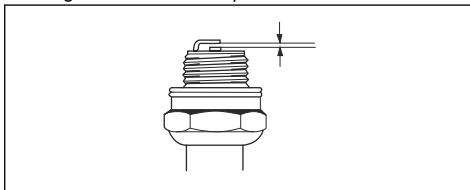

6. Bøy sideelektroden for å justere avstanden mellom elektrodene.
7. Sett tennpluggen inn igjen, og skru den for hånd til den berører topplokket.
8. Trekk til tennpluggen med tennpluggnøkkelen inntil skiven presses sammen.
9. Trekk til en brukt tennplugg $\frac{1}{8}$ av en omdreining ekstra og en ny tennplugg $\frac{1}{4}$ omdreining ekstra.



OBS: Tennplugger som ikke er riktig trukket til, kan forårsake skade på motoren.

10. Monter tenningskabelen.



OBS: Motoren må ikke startes hvis tennpluggen eller tenningskabelen er fjernet.

11. Fest det bakre høyre dekselet – se *Slik tar du av og fester bakre høyre deksel på side 87*.

Slik skifter du hovedsikring

Hvis en sikring er gått, kan du se at kontakten er brent.

1. Ta ut de 2 skruene, og ta av beskyttelsesdekselet. Hovedsikringen er i en holder bak batteriet.

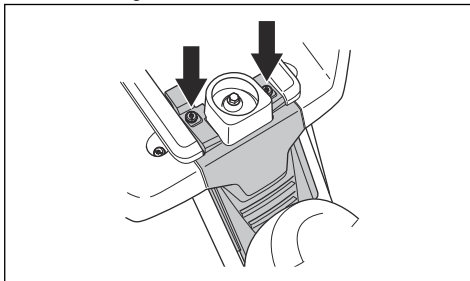

2. Trekk sikringen ut av holderen.

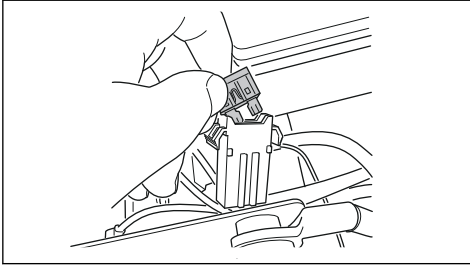

3. Bytt sikringen som har gått, med en ny sikring av samme type (flat pinne 15 A).
4. Sett på plass dekkelet.

Hvis hovedsikringen går igjen kort tid etter at du har byttet den, er det en kortslutning. Reparer kortslutningen før produktet tas i bruk igjen. Få hjelp fra et godkjent serviceverksted.

Slik lader du batteriet

- Lad batteriet hvis det er for svakt til å starte motoren.
- Bruk en vanlig batterilader.



OBS: Ikke bruk en hurtiglader eller hurtigstarter. Det vil forårsake skade på produktets elektriske system.

- Lad i 4 timer ved maks. 3 A.
- Koble alltid fra laderen før du starter motoren.
- Når batteriet er fulladet, kobler du den røde kabelen til den POSITIVE batteripolen (+) og den svarte kabelen til den NEGATIVE polen (-). Kontroller at den røde (+) kabelen er trukket bak den svarte (-) kabelen.

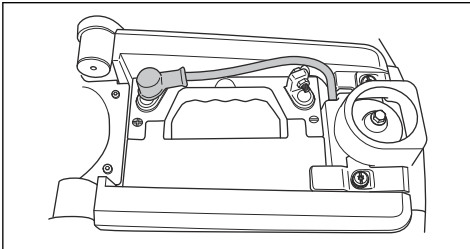

Slik utfører du en nødstart av motoren

Hvis batteriet er for svakt til å starte motoren, kan du bruke startkabler for å utføre en nødstart. Dette produktet har et 12 V-system med negativ jording. Produktet som brukes for nødstart, må også ha et 12 V-system med negativ jording.

Slik kobler du til startkabler



ADVARSEL: Det er fare for eksplosjon på grunn av eksplosiv gass som kommer fra batteriet. Ikke koble den negative polen på det fulladede batteriet til, eller i nærheten av, den negative polen på det svake batteriet.



OBS: Bruk ikke produktets batteri til å starte andre kjøretøy.

1. Ta av motordekselet.
2. Fjern dekkelet til batterihuset.
3. Koble den ene enden av den røde kabelen til den POSITIVE polen (+) på det svake batteriet (A).

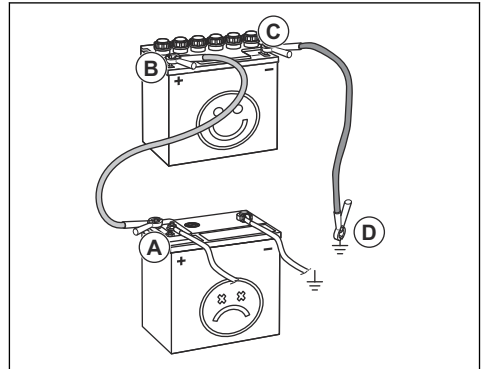

4. Koble den andre enden av den røde kabelen til den POSITIVE (+) polen på det oppladede batteriet (B).



ADVARSEL: Ikke kortslutt endene av den røde kabelen mot chassiset.

5. Koble den ene enden av den svarte kabelen til den NEGATIVE (-) polen på det oppladede batteriet (C).
6. Koble den andre enden av den svarte kabelen til en CHASSISJORD (D), med god avstand til drivstoffanken og batteriet.
7. Sett på plass dekslene.

Slik fjerner du startkablene

Merk: Ta av startkablene i motsatt rekkefølge av hvordan de kobles til.

1. Fjern den SVARTE kabelen fra chassiset.
2. Fjern den SVARTE kabelen fra det fulladede batteriet.
3. Fjern den RØDE kabelen fra de to batteriene.

Dekktrykk

Riktig dekktrykk er 60 kPa (0,6 bar / 8,5 psi) på alle fire dekk.

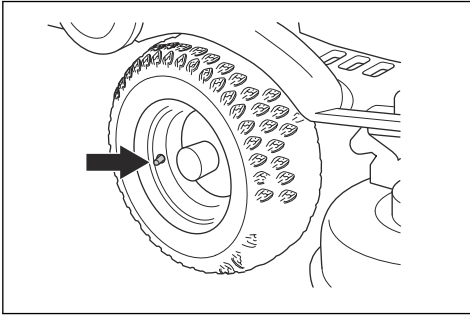

Slik tar du ut finfordelingspluggen

Finfordelingspluggen er plassert på undersiden av klippeaggregatet.

1. Fjern klippeaggregatet. Se *Slik tar du av du klippeaggregatet på side 77*.
2. Ta ut skruen som holder finfordelingspluggen, og ta ut finfordelingspluggen.

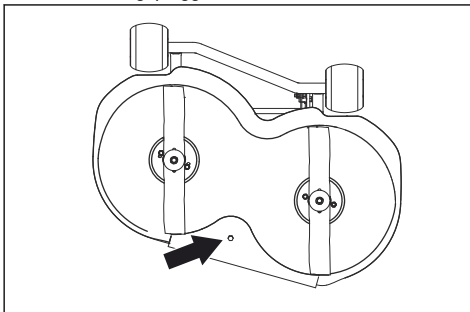

3. Sett klippeaggregatet i klippestilling.
4. Fest finfordelingspluggen i motsatt rekkefølge.

Slik undersøker du knivene



OBS: Kniver som er skadet eller feil balansert, kan forårsake skade på produktet. Bytt ut ødelagte kniver. La et godkjent serviceverksted hjelpe deg med å slipe og balansere sløve kniver.

1. Fjern klippeaggregatet. Se *Slik tar du av du klippeaggregatet på side 77*.

2. Se på knivene for å se om de er skadet, og slip dem om nødvendig.

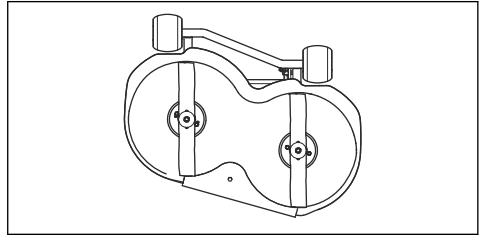

3. Trekk til knivboltene med et moment på Nm.

Slik bytter du ut skivene

1. Fjern klippeaggregatet. Se *Slik tar du av du klippeaggregatet på side 77*.
2. Lås kniven med en trekloss (A).

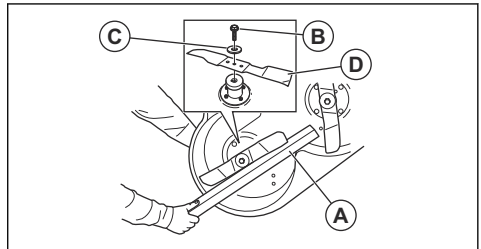

3. Løsne og fjern knivbolten (B), skivene (C) og kniven (D).
4. Monter den nye kniven med de bøyde kantene i retning mot klippeaggregatet.



ADVARSEL: Feil knivtype kan føre til at gjenstander slynges ut fra klippeaggregatet og forårsaker alvorlig personskade. Bruk bare kniver som er angitt i *Tekniske data på side 95*.

5. Fest kniven, skiven og skruen. Trekk til boltene med riktig tiltrekingsmoment. Se *Tekniske data på side 95*.

Slik kontrollerer du motoroljenivået, (R 112C, R 112C5)

1. Parker produktet på et flatt underlag, og stopp motoren.
2. Åpne motordekselet.
3. Løsne peilepinnen, og trekk den ut.

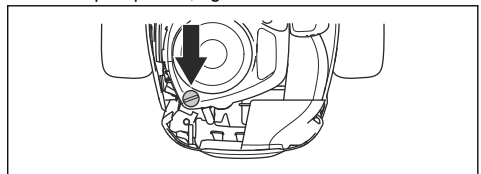

- Fjern gjenværende olje fra peilepinnen.
- Sett peilepinnen tilbake, og skru den til.
- Løsne og trekk peilepinnen ut, og les av oljenivået.
- Oljenivået skal være mellom merkene på peilepinnen. Hvis nivået er i nærheten av ADD-merket, må du fylle på til FULL-merket.

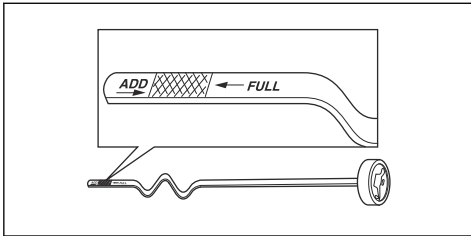

- Fyll olje gjennom hullet for peilepinnen. Fyll på oljen sakte.

Merk: Du kan se *Tekniske data på side 95* for å finne ut hvilke typer motorolje vi anbefaler. Unngå å blande forskjellige oljetyper.

- Trekk til peilepinnen før motoren startes igjen. Start motoren, og la den gå i omtrent 30 sekunder. Stopp motoren. Vent i 30 sekunder, og utfør en ny kontroll av oljenivået.

Slik kontrollerer du motoroljenivået, (R 115C)

- Parker produktet på et flatt underlag, og stopp motoren.
- Åpne motordekslet.
- Løsne peilepinnen, og trekk den ut.

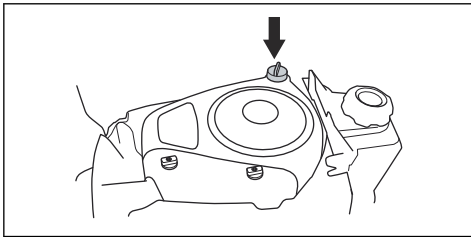

- Fjern gjenværende olje fra peilepinnen.
- Sett peilepinnen tilbake, og skru den til.
- Løsne og trekk peilepinnen ut, og les av oljenivået.

- Oljenivået skal være mellom merkene på peilepinnen. Hvis nivået er i nærheten av ADD-merket, må du fylle på til FULL-merket.

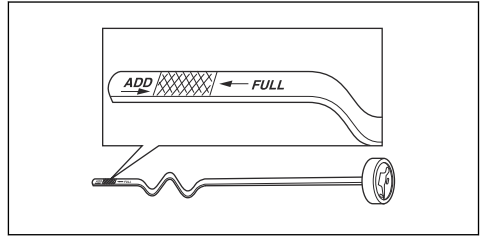

- Fyll olje gjennom hullet for peilepinnen. Fyll på oljen sakte.

Merk: Du kan se *Tekniske data på side 95* for å finne ut hvilke typer motorolje vi anbefaler. Unngå å blande forskjellige oljetyper.

- Trekk til peilepinnen før motoren startes igjen. Start motoren, og la den gå i omtrent 30 sekunder. Stopp motoren. Vent i 30 sekunder, og utfør en ny kontroll av oljenivået.

Slik skifter du motorolje



ADVARSEL: Motorolje er svært varm rett etter at motoren har stoppet. La motoren bli avkjølt før du taper ut motorolje. Rengjør med såpe og vann hvis du søler motorolje på huden.

- Sett en beholder under oljeavtappingspluggen.
- Fjern peilepinnen.
- Fjern avtappingspluggen.
 - Før R 112C.

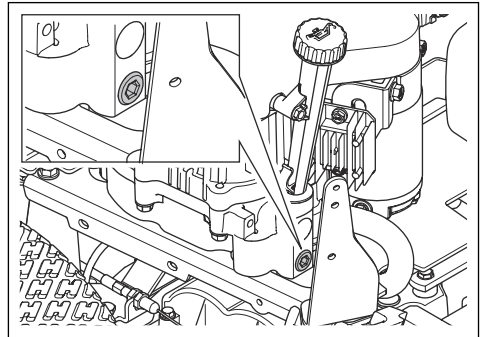

b) For R 112C5 og R 115C.

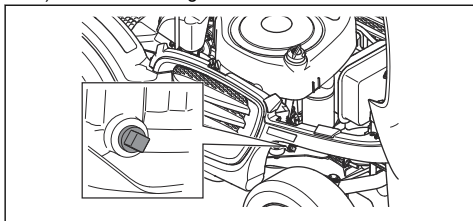

4. Tapp motoroljen i beholderen.
5. Sett inn igjen avtappingspluggen, og trekk den til.
6. Fyll på ny motorolje. Se *Slik kontrollerer du motoroljenivået, (R 115C) på side 91.*
7. Sett på plass peilepinnen.
8. La motoren kjøre seg varm, og kontroller deretter at det ikke er lekkasjer rundt oljeavtappingspluggen.

Feilsøking

Feilsøkningsplan

Hvis du ikke finner en løsning på problemene dine i denne brukerhåndboken, kan du ta kontakt med ditt Husqvarna-serviceverksted.

Problem	Årsak
Startmotoren dreier ikke motoren rundt.	Parkeringsbremsen er ikke satt på. Se <i>Slik aktiverer og deaktiverer du parkeringsbremsen på side 82.</i>
	Løftespaken til klippeaggregatet er i klippestilling. Se <i>Slik løfter og senker du klippeaggregatet på side 79.</i>
	Hovedsikringen har gått. Se <i>Slik skifter du hovedsikring på side 88.</i>
	Tenningslåsen er defekt.
	Tilkoblingen mellom kabelen og batteriet er dårlig. Se <i>Slik lader du batteriet på side 89.</i>
	Batteriet er for svakt. Se <i>Slik lader du batteriet på side 89.</i>
	Startmotoren er defekt.
Motoren starter ikke når startmotoren dreier rundt.	Drivstofftanken er tom. Se <i>Slik fyller du drivstoff på side 78.</i>
	Tennpluggen er defekt.
	Tenningskabelen er defekt.
Motoren går ujevnt	Det er smuss i forgasseren eller drivstoffledningen.
	Tennpluggen er defekt.
	Forgasseren er feilinnstilt.
	Luffilteret er tett. Se <i>Slik rengjør og skifter du luffilteret (R 112C, R 112C5) på side 86.</i>
	Drivstofftankventileringen er blokkert.
	Det er smuss i forgasseren eller drivstoffledningen.
Gassregulatoren er satt til choke-stilling, eller gassvæieren er feiljustert	

Problem	Årsak
Motoren har tilsynelatende ikke strøm.	Luftfilteret er tett. Se <i>Slik rengjør og skifter du luftfilteret (R 112C, R 112C5) på side 86.</i>
	Tennpluggen er defekt.
	Det er smuss i forgasseren eller drivstoffledningen.
	Gassregulatoren er satt til choke-stilling, eller gassvaieren er feiljustert
Batteriet lader ikke.	Batteriet er defekt. Se <i>Batterisikkerhet på side 75.</i>
	Koblingen til kabelkontaktene på batteriklemmene er dårlig. Se <i>Slik lader du batteriet på side 89.</i>
Det er vibrasjon i produktet	Knivene er løse. Se <i>Slik undersøker du knivene på side 90.</i>
	En eller flere av knivene er ubalansert. Se <i>Slik undersøker du knivene på side 90.</i>
	Motoren er løs.
Klippingen gir utilfredsstillende resultater.	Knivene er sløve. Se <i>Slik undersøker du knivene på side 90.</i>
	Gresset er langt eller vått. Se <i>Slik får du et godt resultat på side 82.</i>
	Klippeaggregatet har blitt forskjøvet.
	Gress blokkerer klippeaggregatet. Se <i>Slik rengjør du produktet på side 84.</i>
	Dekktrykket er forskjellig på høyre og venstre side. Se <i>Dekktrykk på side 90.</i>
	Produktet brukes ved høy hastighet. Se <i>Tekniske data på side 95.</i>
	Motorens turtall er for lavt. Se <i>Tekniske data på side 95.</i>
	Drivremmen slurer.

Transport, oppbevaring og avhending

Transport

- Produktet er tungt og kan forårsake klemskade. Vær forsiktig når du laster det på eller av et kjøretøy eller en tilhenger.
- Ikke løft produktet. Transporthullene er ikke godkjente løftepunkter og må bare brukes til å feste produktet trygt til en tilhenger.
- Bruk en godkjent tilhenger til å transportere produktet.
- Påse at du har tilstrekkelig kjennskap til gjeldende trafikkregler før du transporterer produktet i en tilhenger eller på vei.

Slik fester du produktet sikkert på en tilhenger for transport



ADVARSEL: Parkeringsbremsen er ikke tilstrekkelig til å sikre produktet under transport. Fest produktet godt til tilhengeren.

Utstyr: To godkjente strammestropper og fire kileformede klosser.

1. Sett på parkeringsbremsen.
2. Fest stroppene rundt rammen eller bakvognen.
3. Trekk til spennebeltene i lengderetningen, mot baken og fronten, av tilhengeren for å sikre produktet.
4. Sett hjulblokker foran og bak bakhjulene.

Slik setter du støtter under produktet



ADVARSEL: Plasser alltid støtter på begge sidene av produktet for å gjøre det stabilt.

1. Parker produktet på et hardt og flatt underlag.
2. Fjern klippeaggregatet. Se *Slik tar du av du klippeaggregatet på side 77.*
3. Løft produktet med en jekk.

4. Sett frontstøttene under akslene på forhjulene.

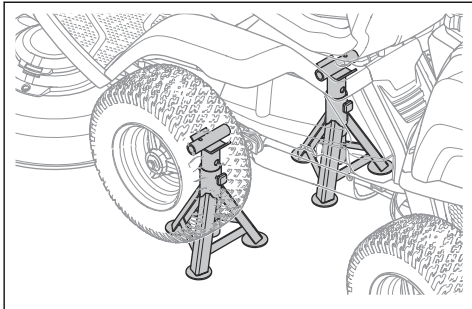

5. Sett de bakre støttene under den bakre rammen.

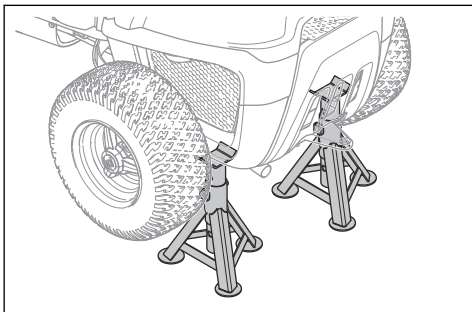

Slik tauer du produktet

Produktet har en hydrostatisk girkasse. Tau produktet kun korte avstander ved lave hastigheter for å unngå skade på girkassen.

Koble ut transmisjonen før du tauer produktet. Se *Slik kobler du inn og ut drivsystemet, R 112C, R 115C på side 78*.

Lagring

Klargjør produktet for lagring ved slutten av sesongen og før mer enn 30 dagers lagring. Hvis du har drivstoff i tanken i 30 dager eller mer, kan klebrige støvpartikler forårsake blokkering i forgasseren. Dette har en negativ effekt på motoren.

Tilfør en stabilisator for å unngå klebrige partikler under lagring. Hvis du bruker alkylatbensin, er stabilisator ikke nødvendig. Hvis du bruker vanlig bensin, må du ikke endre til alkylatbensin. Dette kan føre til at følsomme gummikomponenter blir harde. Tilsett stabilisator til drivstoffet i tanken eller beholderen som brukes til oppbevaring. Bruk alltid blandingsforholdet angitt av produsenten. Kjør motoren i minst 10 minutter, til det strømmer inn i forgasseren, etter at du har tilsatt stabilisator.



ADVARSEL: Ikke oppbevar produktet med drivstoff i tanken innendørs eller på steder med dårlig luftstrøm. Hvis bensindamp kommer i nærheten av åpen

flamme, gnister eller tennbluss i for eksempel kjøler, tanker og tørketromler, kan det føre til brann.



ADVARSEL: Fjern gress, løv og annet brennbart materiale fra produktet for å redusere faren for brann. La produktet bli avkjølt før du setter det i oppbevaring.

- Rengjør produktet (se *Slik rengjør du produktet på side 84*). Reparer lakkskader for å forhindre rustdannelse.
- Se etter slitte eller skadde deler på produktet, og trekk til løse skruer og mutre.
- Fjern batteriet. Rengjør det, lad det opp, og oppbevar det på et kjølig sted.
- Skift motorolje, og kassér spilloljen.
- Tøm drivstofftanken. Start motoren, og kjør den til det forgasseren er helt tom for drivstoff.

Merk: Ikke tøm drivstofftanken og forgasseren hvis du har tilsatt stabilisator.

- Fjern tennpluggene, og hell om lag en spiseskje motorolje i sylinderen. Drei motoren manuelt for å fordele oljen, og sett pluggene inn igjen.
- Smør alle smøreipler, ledd og aksler.
- Oppbevar produktet på et rent og tørt område, og dekk det til for bedre beskyttelse.
- Et beskyttelsesdekke til bruk under lagring eller transport tilbys hos din forhandler.

Kassering

- Kjemikalier kan være farlige, og de må ikke kastes på bakken. Kasser alltid kjemikalierne på et servicesenter eller en returstasjon.
- Send produktet til forhandleren eller til et egnet returpunkt når det er utslitt.
- Olje, oljefiltre, drivstoff og batteriet kan ha negativ påvirkning på miljøet. Følg lokale gjenvinningsbestemmelser og gjeldende regelverk.
- Ikke kast batteriet som husholdningsavfall.
- Send batteriet til et Husqvarna-serviceverksted, eller deponer det på en returstasjon for brukte batterier.

Tekniske data

Tekniske data

	R112C	R112C5	R115C
Dimensjoner			
Lengde uten klippeaggregat, mm	1781	1781	1813
Bredde uten klippeaggregat, mm	793	797	829
Lengde inkludert klippeaggregat, mm	2124	2124	2288
Bredde inkludert klippeaggregat, mm	886	886	988
Høyde, mm	1076	1076	1099
Vekt uten klippeaggregat, med tomme tanker, kg	154	154	180
Akselavstand, mm	800	800	845
Dekkdimensjoner	160/50-8	160/50-8	165/60-8
Dekktrykk, bak – front, kPa/bar/psi	60 / 0,6 / 8,5	60 / 0,6 / 8,5	60 / 0,6 / 8,5
Maks. helling, grader °	10	10	10
Motor			
Merke	Husqvarna	Husqvarna	Briggs & Stratton
Modell	HS 413AE	HS 413AE	4145
Nominell motoreffekt, kW ⁹	8,4	8,4	9,5
Volum, cm ³	413	413	500
Maks. motorturtall, o/min	3000 ± 100	3000 ± 100	3000 ± 100
Maks. hastighet forover, km/t	8	8	9
Maks. hastighet bakover, km/t	7	7	7
Drivstoff, min. oktantal	91	91	91
Drivstofftankvolum, liter	4	4	7
Olje	API-klasse SF, SG, SH eller SJ SAE40, SAE30, SAE10W-30, SAE10W-40 eller SAE5W-20	API-klasse SF, SG, SH eller SJ SAE40, SAE30, SAE10W-30, SAE10W-40 eller SAE5W-20	API-klasse SF, SG, SH eller SJ. SAE40, SAE30, SAE10W-30, SAE10W-40 eller SAE5W-20
Oljetankvolum, liter	1,2	1,2	1,4
Startmotor	Elektrisk start 12 V	Elektrisk start 12 V	Elektrisk start 12 V
Transmisjon			

⁹ Motorens merkeeffekt er gjennomsnittlig nettoeffekt (ved angitt turtall) for en typisk produksjonsmotor for motormodellen, målt ifølge SAE-standarden J1349/ISO1585. Masseproduserte motorer kan avvike fra denne verdien. Faktisk effekt for motoren montert på det ferdige produktet vil avhenge av driftshastighet, klimaforhold og andre verdier.

	R112C	R112C5	R115C
Merke/modell	HydroGear T2	Peerless/MST205	HydroGear T2
Olje, klasse SF-CC	SAE 10W/40	SAE 80W/90	SAE 10W/40
Oljevolum, liter	2	0,5	2
Antall gir forover	–	5	–
Antall gir bakover	–	1	–
Maks. hastighet forover, km/t	8	8	9
Maks. hastighet bakover, km/t	8	3	7
Elektrisk system			
Type	12 V, negativ jordet	12 V, negativ jordet	12 V, negativ jordet
Batteri	12 V, 20 Ah	12 V, 20 Ah	12 V, 20 Ah
Tennplugg	Husqvarna HQT-9	Champion XC92YC	Champion XC92YC
Elektrodeavstand, mm/tommer	0,75/0,030	0,75/0,030	0,75/0,030
Hovedsikring	Flat pinne, 15 A	Flat pinne, 15 A	Flat pinne, 15 A
Støyutslipp¹⁰			
Lydeffektivnivå, målt dB(A)	98	99	99
Lydeffektivnivå, garantert dB(A)	99	100	99
Lydnivåer¹¹			
Lydtrykknivå ved brukerens øre, dB(A)	84	85	85
Vibrasjonsnivåer¹²			
Vibrasjonsnivå i rattet, m/s ²	1,06	1,6	1,6
Vibrasjonsnivå i setet, m/s ²	0,45	0,7	0,7
Klippeaggregat			
Type	Combi	Combi	Combi
Klippebredde, mm	850	850	950
Klippehøyde, 5 posisjoner, mm	25–70	25–70	25–75
Bladlengde, mm	430	430	471
Blad			
Artikkelnummer	5810835-01	5810835-01	5803974-01



ADVARSEL: Det å bruke et klippeaggregat som ikke er godkjent for produktet, kan føre til at gjenstander

slynges ut i høy hastighet og forårsaker alvorlig personskade. Ikke bruk andre

¹⁰ Utslipp av støy til omgivelsene målt som lydeffekt (L_{WA}) samsvarer med EF-direktiv 2000/14/EF.

¹¹ Lydtrykknivå i henhold til EN ISO 5395. Rapporterte data for lydtrykknivå har en typisk statistisk spredning (standardavvik) på 1,2 dB(A).

¹² Vibrasjonsnivå i henhold til EN ISO 5395. Rapporterte data for vibrasjonsnivå har en typisk statistisk spredning (standardavvik) på 0,2 m/s² (ratt) og 0,8 m/s² (sete).

klippeaggregatyper enn dem som er angitt
i denne brukerhåndboken.

Service

Service

Gjennomfør en årlig kontroll hos et autorisert servicesenter for å sikre at produktet fungerer sikkert og på sitt beste i høysesongen. Lavsesongen er den beste perioden for å få gjennomført en service på, eller overhaling av produktet.

Vennligst vedlegg informasjon om innkjøpsår, modell, type og serienummer når du sender en bestilling på reservedeler.

Bruk alltid originale reservedeler.

Samsvarserklæring

EU-samsvarserklæring

Vi, **Husqvarna AB**, SE-561 82 Huskvarna, Sverige, tlf.:
+46 36 146500, erklærer på eget ansvar at produktet:

Beskrivelse	Rider
Merke	Husqvarna
Type/modell	R 112C, R 112C5, R 115C
ID	Serienumre datert 2022 og senere

fullstendig overholder følgende EU-direktiver og
-forskrifter:

Direktiv/regulering	Beskrivelse
2006/42/EC	«angående maskiner»
2014/30/EU	«om elektromagnetisk kompatibilitet»
2000/14/EC	«angående utslipp av støy til omgivelsene»
2011/65/EU	«om begrensning av bruk av visse farlige stoffer i elektrisk og elektronisk utstyr»

og at følgende standarder og/eller tekniske
spesifikasjoner er anvendt: EN ISO 12100:2010, EN ISO
5395-1:2013/A1:2018, EN ISO 5395-3: 2013/A1:2017/
A2:2018, EN IEC 63000:2018.

Kontrollorgan: 0404, RISE SMP Svensk Maskinprovning
AB, Box 4053, SE-904 03 Umeå, Sweden Har bekreftet
samsvar med rådsdirektivet 2000/14/EF, prosedyre for
overensstemmelsesvurdering: Vedlegg VI.

For informasjon som gjelder støyutslipp, kan du se
Tekniske data på side 95.

Huskvarna, 2022-10-31



Claes Losdal, Utviklingssjef/hageproduktansvarlig,
Husqvarna AB

Ansvarlig for teknisk dokumentasjon



Sisällys

Johdanto.....	99	Vianmäärittäminen.....	124
Turvallisuus.....	103	Kuljettaminen, säilyttäminen ja hävittäminen.....	126
Asentaminen.....	108	Tekniset tiedot.....	128
Käyttö.....	110	Huolto.....	130
Huolto.....	115	Vaatimustenmukaisuusvakuutus.....	131

Johdanto

Ennen toimitusta tehtävä tarkastus ja tuotenumerot

Huomautus: Tämä tuote on tarkastettu ennen toimitusta. Varmista, että saat jälleenmyyjältä allekirjoitetun tarkastusraportin.

Huolto liikkeen yhteystiedot:	
Tämä käyttöohje kuuluu tuotteeseen, jonka tuotenumero/sarjanumero on:	
/	
Moottori:	
Vaihteisto:	

Tuotekuvaus

Tuote on ajettava ruohonleikkuri. Käyttäjä pystyy säätämään nopeutta portaattomasti eteenpäinajo- ja peruutuspolkimen avulla. Tuotteessa käytetään 2-in-1-leikkulaitetta, jossa on silppuamistulppa.

Käyttötarkoitus

Laitte on suunniteltu asuinalueiden ja puutarhojen avointen ja tasaisten ruohoalueiden leikkaamiseen.

Asenna laitteeseen lisävaruste, jotta voit käyttää sitä muihin käyttötarkoituksiin. Lisätietoja saatavana olevista lisävarusteista saat Husqvarna-jälleenmyyjältä.

Vakuuta tuotteesi

Varmista, että uusi tuotteesi on vakuutettu. Kysy asiaa tarvittaessa vakuutusyhtiöstäsi. Suosittelemme laajaa vakuutusta, joka kattaa kolmannen osapuolen vahingot sekä tulipalot, muut vahingot, varkauudet, ja vastuukysymykset.

Laitteen kuvaus R 112C, R 115C

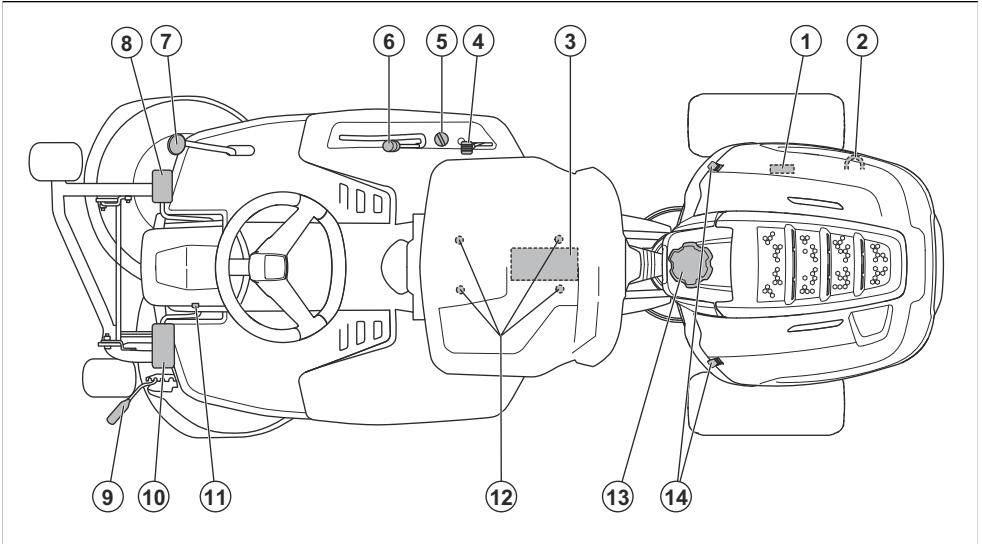

1. Arvokilpi
2. Vipu vedon kytkemistä ja vapauttamista varten.
3. Akku
4. Kaasuliipaisin/rikastinvipu
5. Sytytyslukko
6. Leikkuulaitteen nostovipu
7. Taaksepäinajon poljin
8. Eteenpäinajon poljin
9. Leikkuukorkeuden säätövipu
10. Seisontajarrun poljin
11. Seisontajarrun lukituspainike
12. Istuimen säätö
13. Polttoainesäiliön korkki
14. Suojan lukko

Laitteen kuvaus R 112C5

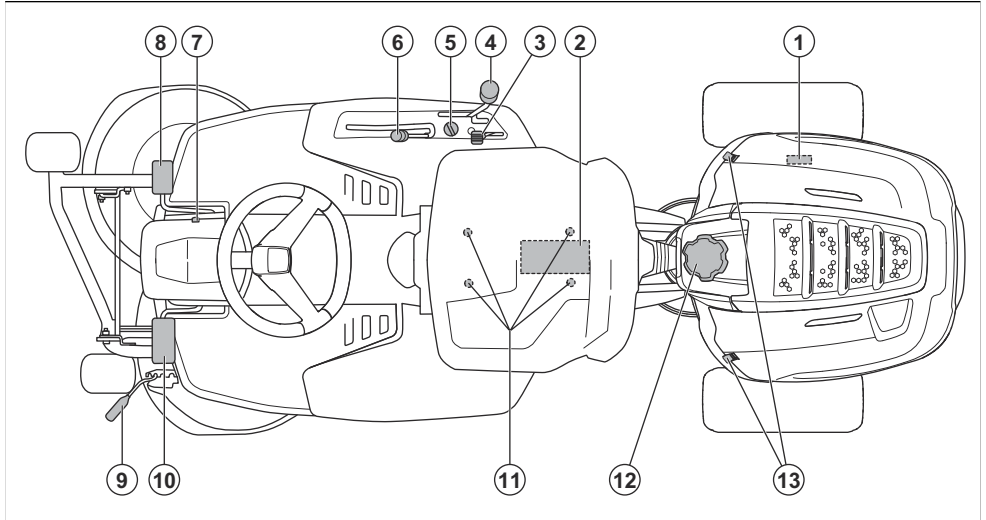

1. Arvokilpi
2. Akku
3. Kaasuliipaisin/rikastinvipu
4. Vaihteenvaihtovipu
5. Sytytyslukko
6. Leikkuulaitteen nostovipu
7. Seisontajarrun lukituspainike
8. Seisontajarrun poljin
9. Leikkuukorkeuden säätövipu
10. Kytkinpoljin
11. Istuimen säätö
12. Polttoainesäiliön korkki
13. Suojan lukko

Istuimen turvakytin

Istuimen turvakytin käynnistää turvapiirin, kun käyttäjä nousee istuimelta. Moottori sammuu ja terien voimansiirto katkeaa, jos terät ovat käytössä tai seisontajarrua ei ole kytketty. Katso myös kohta *Turvapiiri sivulla 105*.

Kaasuliipaisin ja rikastinvipu

Kaasuliipaisin ja rikastinvipu säätävät moottorin käyntinopeutta ja kytkevät rikastimen. Kasvata moottorin käyntinopeutta siirtämällä vipua eteenpäin ja hidasta nopeutta vetämällä sitä taaksepäin. Siirrä vipu yläasentoon kytkeäksesi rikastimen. Käynnistä laite rikastimen avulla moottorin ollessa kylmä. Katso *Moottorin käynnistäminen sivulla 111*.

Leikkuulaitte

Tuotteessa käytetään 2-in-1-leikkuulaitetta, jossa on silppuamistoiminto. Silppuamistoiminto leikkaa ruohon pieniksi paloiksi ja tekee siitä lannoitetta. 2-in-1-leikkuulaitetta voi käyttää myös ilman silppuamistoimintoa, jolloin ruoho poistuu taakseheittotoiminnolla.

Leikkuukorkeuden säätövipu

Leikkuukorkeuden säädössä on 5 asentoa (1–5).

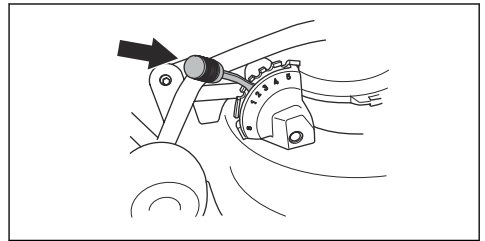

Huomautus: Nosta leikkuulaitetta ennen leikkuukorkeuden säätämistä.

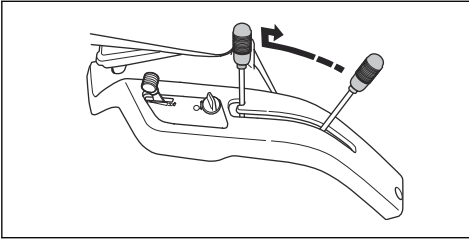

Peruutus.



Kytkin (R 112C5)



Rikastin (mallit R 115C ja R 112C5).



Seisontajarru.



Laitte täyttää voimassa olevien EY-direktiivien vaatimukset.



Melupäästöt ympäristöön -tarra EU:n ja Yhdistyneen kuningaskunnan direktiivien ja säädösten mukaisesti sekä Uuden Etelä-Walesin "Protection of the Environment Operations (Noise Control) Regulation 2017" -asetuksen mukaisesti. Tuotteen taattu äänentehotaso on määritelty kohdassa *Tekniset tiedot sivulla 128* ja arvokilvessä.



Tämä tuote täyttää sovellettavien UK-säädösten vaatimukset.



Käytä aina hyväksytyjä kuulonsuojaimia.



Pysäytä moottori.



Käynnistä moottori.



Moottorin käyntinopeus – nopea.



Moottorin käyntinopeus – hidas.

Tuotteen symbolit



VAROITUS: Huolimaton tai virheellinen käyttö voi aiheuttaa käyttäjälle tai muille vakavia vammoja tai kuoleman.



Lue käyttöohje huolellisesti ja varmista, että ymmärrät sen sisällön, ennen kuin alat käyttää tuotetta.



Pyörivät terät. Pidä kaikki ruumiinosat kaukana suojuksesta moottorin käydessä.



Varoitus: pyöriviä osia. Pidä kaikki ruumiinosat kaukana osista.



Varo sinkoutuvia esineitä ja kimmokkeita.



Älä koskaan käytä tätä tuotetta, jos välittömässä läheisyydessä on muita ihmisiä tai eläimiä. Varo erityisesti lapsia.



Katso taaksesi ennen kuin alat peruuttaa ja peruuttamisen aikana.



Älä koskaan leikkaa ruohoa ajamalla rinteeseen poikki. Älä leikkaa ruohoa rinteessä, jonka kaltevuus on yli 10°. Katso kohdasta *Ruohon leikkaaminen rinteissä sivulla 106*.



Älä koskaan kuljeta matkustajia tuotteen tai sen varusteiden kyydissä.



Eteenpäinajo.



Vapaa vaihde.



Polttoaine.



Etanolipitoisuus enintään 10 %.



Terät kytketty.



Terät vapautettu.



Leikkulaitteen kuljetusasento.



Leikkulaitteen käyttöasento.



Öljymäärä.

Huomautus: Muita tuotteen symboleita/tarroja tarvitaan joillakin markkina-alueilla ilmaisemaan sertifiointivaatimuksia.

Euro V -päästöt



VAROITUS: Moottorin muokkaaminen mitätöi tuotteen EU-tyyppihyväksynnän.

Tuotevastuu

Tuotevastuulain mukaisesti emme ole vastuussa tuotteen aiheuttamasta vaurioista, jos

- tuote on korjattu virheellisesti
- tuotteen korjaamiseen on käytetty muita kuin valmistajan omia tai sen hyväksymiä osia
- tuotteessa on muu kuin valmistajan oma tai sen hyväksymä lisävaruste
- tuotetta ei ole korjattu valtuutetussa huoltopisteessä tai hyväksytyllä asiantuntijalla.

Turvallisuus

Turvallisuusmääritelmät

Varoituksia, huomioita ja huomautuksia käytetään, kun jotakin käyttöohjeen osaa halutaan erityisesti korostaa.



VAROITUS: Tätä käytetään, jos käyttöohjeen noudattamatta jättämisestä voi seurata käyttäjän tai sivullisen vamma tai kuolema.



HUOMAUTUS: Tätä käytetään, jos käyttöohjeen noudattamatta jättämisestä voi seurata koneen, muiden materiaalien tai ympäristön vaurioituminen.

Huomautus: Tätä käytetään tietyissä tilanteissa tarvittavien lisätietojen antamiseen.

Yleiset turvaohjeet



VAROITUS: Tuote voi aiheuttaa käden tai jalan irti leikkaantumisen ja singota esineitä. Turvaohjeiden noudattamatta jättäminen voi aiheuttaa vakavan vamman tai kuoleman.



VAROITUS: Älä jatka tuotteen käyttämistä, jos leikkulaite on vaurioitunut. Vaurioitunut leikkulaite voi singota esineitä ja aiheuttaa vakavan vamman tai kuoleman. Vaihda vaurioituneet terät välittömästi.



VAROITUS: Kone muodostaa käytön aikana sähkömagneettisen kentän. Kenttä saattaa joissakin olosuhteissa häiritä aktiivisten tai passiivisten lääketieteellisten implanttien toimintaa. Vakavien tai hengenvaarallisten tapaturmien ehkäisemiseksi kehotamme lääketieteellisiä implanteja käyttäviä henkilöitä neuvottelemaan lääkärin ja lääketieteellisen implantin valmistajan kanssa ennen koneen käyttämistä.



VAROITUS: Lue seuraavat varoitusohjeet ennen koneen käyttämistä.

- Ole aina varovainen ja käytä tervettä järkeä. Vältä tilanteita, mihin et katso taitosi riittävän. Jos olet epävarma oikeasta toimintatavasta käyttöohjeen lukemisen jälkeen, kysy neuvoa asiantuntijalta ennen koneen käyttämistä.

- Lue käyttöohje ja koneessa olevat ohjeet huolellisesti siten, että ymmärrät annetut ohjeet ennen koneen käynnistämistä.
- Opettele käyttämään konetta ja sen säätimiä turvallisesti ja opettele pysäyttämään kone nopeasti.
- Opettele myös kaikkien turvatarrojen merkitykset.
- Pidä kone puhtaana, jotta kaikki merkinnät ja tarrat ovat luettavissa.
- Muista, että käyttäjä on vastuussa muille ihmisille tai heidän omaisuudelleen aiheutuvista vahingoista.
- Älä kuljeta matkustajia koneen kyydissä. Kone on tarkoitettu ainoastaan yhden henkilön käyttöön.

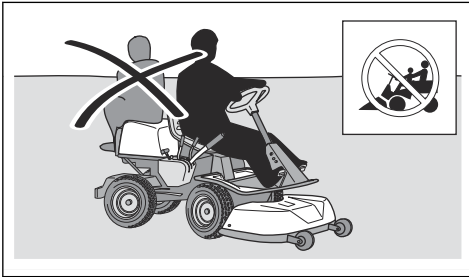

- Älä jätä konetta valvomatta moottorin käydessä. Pysäytä aina terät, kytkä seisontajarru, sammuta moottori ja poista virta-avain virtalukosta ennen kuin poistut koneen luota.
- Käytä konetta ainoastaan päivänvalossa tai muissa hyvin valaistuissa oloissa. Käytä konetta turvallisen välimatkan päässä syvänteistä ja muista maaston epätasaisuuksista. Ole tarkkana myös muiden vaarojen varalta.
- Älä käytä konetta huonolla säällä esimerkiksi sumussa, sateessa, kosteissa tai märissä olosuhteissa, kovassa tuulella, ankarassa pakkasessa, ukkosella jne.
- Paikanna ja merkitse kivet ja muut kiinteät esineet, jotta et törmää niihin.
- Puhdista alue kivistä, leluista, rautalangoista ja muista esineistä, jotka voivat tarttua teriin ja sinkoutua niistä.

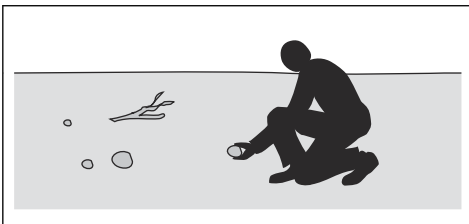

- Älä anna lasten tai muiden sellaisten henkilöiden, joilla ei ole oikeutta käyttää konetta, ajaa tai huoltaa konetta. Paikalliset määräykset saattavat rajoittaa käyttäjän ikää.

- Varmista, että kukaan ei ole lähellä konetta, kun käynnistät moottorin, kytket voimansiirron käyttöön tai lähdet liikkeelle.
- Tarkkaile liikennettä, kun käytät konetta tien läheisyydessä tai ajat tien yli.
- Älä käytä konetta, jos olet väsynyt tai nauttinut alkoholia tai käytät lääkkeitä, jotka voivat vaikuttaa näkökykyysi, vireytesi, harkintakykyysi tai kehosi hallintaan.
- Pysäköi kone aina tasaiseen paikkaan ja sammuta moottori pysäköinnin ajaksi.

Lapsia koskevia turvaohjeita



VAROITUS: Lue seuraavat varoitusohjeet ennen koneen käyttämistä.

- Vakavia onnettomuuksia voi sattua, jos et tarkkaile lähistöllä olevia lapsia. Lapset ovat usein kiinnostuneita koneista ja ruohon leikkaamisesta. Älä koskaan oleta, että lapset pysyvät siellä, missä heidät viimeksi näit.
- Pidä lapset poissa leikattavalta nurmikkoalueelta. Varmista, että lapset ovat aikuisen valvonnassa.
- Ole tarkkaavainen ja pysäytä kone, jos työskentelyalueelle tulee lapsia. Ole erityisen varovainen nurkkien, pensaiden, puiden tai muiden näkyvyyttä heikentävien kohteiden läheisyydessä.
- Katso taaksesi ja alaspäin sekä ennen kuin alat peruuttaa että peruuttamisen aikana ja varmista, että koneen lähellä ei ole pieniä lapsia.
- Älä ota lapsia koneen kyytiin. He voivat pudota ja loukkaantua vakavasti tai estää koneen turvallisen käytön.
- Älä anna lasten käyttää konetta.

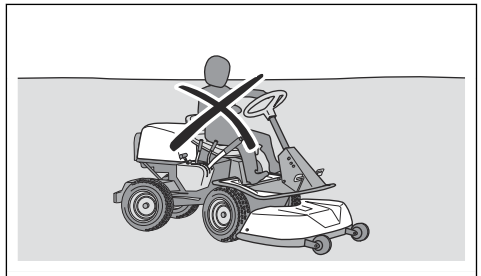

Turvallisuusohjeet käyttöä varten



VAROITUS: Älä koske moottoriin tai pakokaasun poistojärjestelmään käytön aikana tai heti sen jälkeen. Moottori ja pakokaasujärjestelmä kuumentuvat huomattavasti käytön aikana. Palovammojen, tulipalon ja esinevahinkojen ja ympäröiviin alueisiin kohdistuvien

vahinkojen vaara. Väistä laitteen käytön aikana pensaat ja muut esteet.



VAROITUS: Lue seuraavat varoitusohjeet ennen koneen käyttämistä.

- Katso aina taakse- ja alaspäin ennen peruuttamista ja sen aikana. Varo suuria ja pieniä esteitä.
- Pienennä ajonopeutta ennen käännöksiä.
- Pysäytä terät, kun kuljetat konetta alueella, jossa et leikkaa.



HUOMAUTUS: Lue seuraavat huomio-ohjeet ennen koneen käyttämistä.

- Ennen tuotteen käyttöä puhdista moottorin jäähdytysilma-aukko ruohosta ja liasta. Tukkeutunut jäähdytysilma-aukko voi aiheuttaa moottorivaurion.
- Liiku kivien ja muiden suurien esteiden läheisyydessä varovasti, ja varmista, että terät eivät osu esteisiin.
- Älä aja laitetta esteiden yli. Jos ajat jonkin yli tai törmäät esteeseen, sammuta moottori ja tarkista koneen kunto. Tee tarvittavat korjaukset ennen työn jatkamista.

Henkilönsuojaimet



VAROITUS: Lue seuraavat varoitukset ennen tuotteen käyttöä.

- Käytä hyväksytyjä henkilönsuojaimia, kun käytät konetta. Henkilönsuojaimet eivät poista tapaturmien vaaraa, mutta ne lieventävät vammoja onnettomuusilanteessa. Anna jälleennyjään auttaa oikeiden varusteiden valinnassa.
- Käytä hyväksytyjä kuulonsuojaimia. Pitkäaikainen altistuminen melulle saattaa aiheuttaa pysyviä kuulovaurioita.
- Käytä kestäviä ja luistamattomia saappaita tai kenkiä. Suosittelemme teräskärkisiä malleja. Älä käytä avonaisia jalkineita tai kulje paljain jaloin.

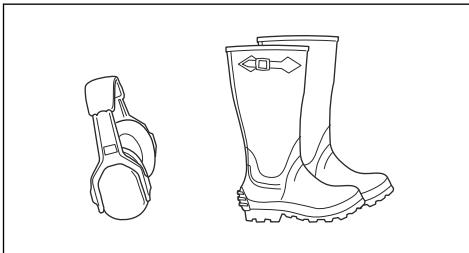

- Käytä suojakäsineitä tarvittaessa, esimerkiksi terävarustuksen asennuksen, tarkastuksen ja puhdistuksen aikana.
- Älä käytä löysiä vaatteita, koruja tai muita vaatekappaleita, jotka voivat tarttua liikkuviin osiin.
- Pidä ensiaputarvikkeet ja palonsammutin lähellä.

Tuotteen turvalaitteet



VAROITUS: Lue seuraavat varoitusohjeet ennen koneen käyttämistä.

- Älä käytä konetta, jos jokin sen turvalaitteista on rikki. Tarkasta turvalaitteet säännöllisesti. Jos turvalaitteissa on vikoja, ota yhteyttä Husqvarna-huoltoliikkeeseen.
- Älä tee muutoksia turvalaitteisiin. Älä käytä konetta, jos jokin suojalevyistä, suojakansista, turvakytkimistä tai muista suojalaitteista eivät ole paikoillaan tai ne ovat viallisia.

Virtalukon tarkistaminen

- Tarkista virtalukon toiminta käynnistämällä ja sammuttamalla moottori. Katso *Moottorin käynnistäminen sivulla 111* ja *Moottorin sammuttaminen sivulla 114*.
- Varmista, että moottori käynnistyy, kun käännät virta-avaimen Start (Käynnistys) -asentoon.
- Varmista, että moottori sammuu, kun käännät virta-avaimen Stop (Sammutus) -asentoon.

Turvapiiri

Moottorin voi käynnistää vain seuraavissa olosuhteissa:

- Leikkuulaite on ylhäällä ja seisontajarru kytkettynä.

Moottorin on sammuttava seuraavissa tilanteissa:

- Leikkuulaite on laskettuna ja kuljettaja nousee istuimelta.
- Leikkuulaite on ylhäällä, seisontajarru ei ole kytkettynä ja kuljettaja nousee istuimelta.

Tarkista turvapiirin toimivuus yrittämällä käynnistää moottori, kun jokin yllä mainituista ehdoista ei täyty. Muuta olosuhteita ja yritä uudelleen. Tee tämä tarkastus päivittäin.

Nopeudenrajoittimen tarkistaminen, R 112C, R 115C

- Vapauta eteenpäinajon poljin (1). Vauhti hidastuu.

- Paranna jarrutustehoa painamalla peruutuspoljinta (2).

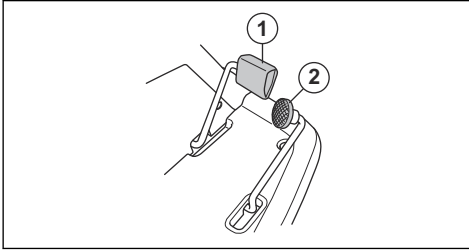

- Tarkista, että eteenpäinajon ja peruutuspolkimen edessä ei ole mitään ja että pystyt käyttämään niitä vapaasti.
- Varmista, että vauhti hidastuu, kun eteenpäinajon poljin vapautetaan.

Jarrun tarkistaminen, R 112C5

Mallissa R 112C5 seisontajarru toimii myös käyttöjarruna.

- Varmista, että nopeus hidastuu, kun jarrupoljinta painetaan.

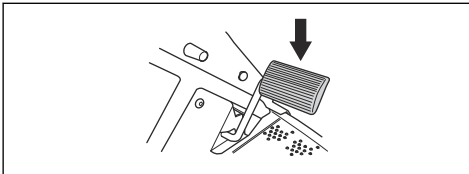

- Tarkista, että jarrupolkimen edessä ei ole mitään ja että pystyt käyttämään sitä vapaasti.

Äänenvaimennin

Äänenvaimennin pitää äänitason mahdollisimman alhaisena ja ohjaa moottorin pakokaasut käyttäjästä pois päin.

Älä käytä konetta, jos äänenvaimennin on vaurioitunut tai puuttuu kokonaan. Viallinen äänenvaimennin suurentaa melutasoa ja tulipalon vaaraa.



VAROITUS: Äänenvaimennin on erittäin kuuma käytön aikana, heti käytön jälkeen ja moottorin käydessä joutokäyntinopeudella. Ole varovainen syttyvien materiaalien ja/tai kaasujen lähistöllä, jotta ei aiheuta tulipaloa.

Seisontajarru



VAROITUS: Jos seisontajarru ei toimi, kone voi lähteä liikkeelle ja aiheuttaa vammoja tai vaurioita. Varmista, että seisontajarru tarkistetaan ja säädetään säännöllisesti.

Katso kohta *Seisontajarrun tarkistaminen sivulla 118.*

Suojakannet

Puuttuvat tai vaurioituneet suojakannet suurentavat liikkuvien osien ja kuumien pintojen aiheuttamien tapaturmien vaaraa. Tarkista suojakansien kunto, ennen kuin käynnistät laitteen. Varmista, että suojakannet on kiinnitetty oikein ja että niissä ei ole halkeamia tai muita vaurioita. Vaihda vahingoittuneet kannet.

Ruohon leikkaaminen rinteissä



VAROITUS: Lue seuraavat varoitusohjeet ennen koneen käyttämistä.

- Ruohon leikkaaminen rinteessä suurentaa koneen hallinnan menettämisen ja kaatumisen vaaraa. Seurauksena voi olla vammautuminen tai kuolema. Ole aina varovainen, kun leikkaat ruohoa rinteessä. Jos et voi peruuttaa rinteestä ylös tai jos peruuttaminen ei tunnu turvalliselta, älä leikkaa ruohoa rinteestä.
- Poista kivet, oksat ja muut esteet.
- Aja leikattavalla alueella ylös ja alas. Älä aja alueen sivulta sivulle.
- Älä siirry rinteestä alaspäin leikkuulaitteen ollessa ylhäällä.
- Älä leikkaa ruohoa rinteessä, jonka kaltevuus on yli 10°.

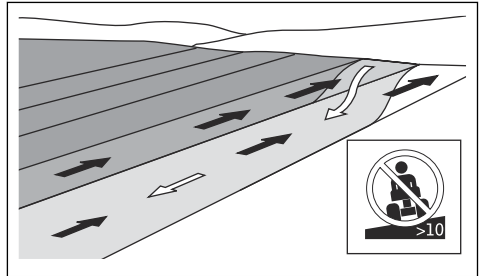

- Älä käynnistä tai sammuta konetta rinteessä.
- Aja rinteessä tasaisesti ja hitaasti.
- Älä tee äkillisiä nopeuden tai suunnan muutoksia.
- Älä käännä konetta enempää kuin on tarpeen. Käännä hitaasti ja vähän kerrallaan, kun ajat rinteestä alas. Aja hitaalla nopeudella. Käännä ohjauspyörää varovaisesti.
- Varo vakoja, reikiä ja kumpareita, äläkä aja niiden yli. Kone kaatuu helpommin epätasaisessa maastossa. Pitkän ruohon seassa voi olla esteitä.
- Älä leikkaa ruohoa reunojen, ojen tai penkereiden läheltä. Kone voi äkillisesti kaatua, jos yksi pyörä menee jyrkän rinteeseen tai ojan reunan yli tai jos reuna pettää. Jos kone putoaa veteen, vaarana on hukkuminen.

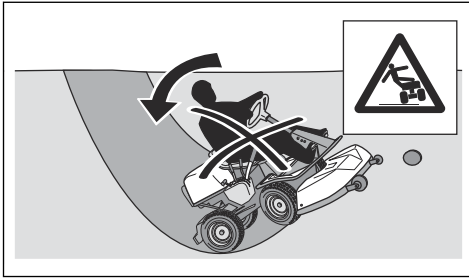

- Älä leikkaa märkää ruohoa. Se on liukasta, ja renkaat voivat menettää pitonsa niin, että kone alkaa luistaa.
- Älä yritä tasapainottaa konetta asettamalla jalkaasi maahan.
- Aja erittäin varovaisesti, jos koneeseen on kiinnitetty sen tasapainoa heikentävä lisävaruste tai muu varuste.

Polttoaineturvallisuus



VAROITUS: Ole varovainen, kun käsittelet polttoainetta. Se on erittäin herkästi syttyvää ja voi aiheuttaa vammoja tai esinevahinkoja.



VAROITUS: Lue seuraavat varoitusohjeet ennen koneen käyttämistä.

- Älä täytä polttoainesäiliötä sisätiloissa.
- Bensiini ja bensiinihöyryt ovat myrkyllisiä ja erittäin helposti syttyviä. Käsittele bensiiniä varovaisesti, jotta vältyt tapaturmilta ja tulipaloilta.
- Älä avaa polttoainesäiliön korkkia äläkä täytä polttoainesäiliötä, kun moottori on käynnissä.
- Anna moottorin jäähtyä ennen kuin lisäät polttoainesäiliöön polttoainetta.
- Älä tupakoi polttoainesäiliön täyttämisen aikana.
- Älä täytä polttoainesäiliötä kipinöiden tai avotulen läheisyydessä.
- Jos polttoainejärjestelmä vuotaa, älä käynnistä moottoria ennen kuin vuotokohdat on korjattu.
- Älä ylitä polttoainesäiliön suositeltua täyttömäärää. Moottorin ja auringon tuottama lämpö saavat polttoaineen laajenemaan, jolloin liian täysi säiliö aiheuttaa ylivuodon.
- Älä ylitä polttoainesäiliötä liian täyteen. Jos koneen päälle on läikkyntä bensiiniä, pyyhi bensiini pois ja odota, kunnes se on kokonaan haihtunut, ennen kuin käynnistät moottorin. Jos olet läikyttänyt bensiiniä vaatteillesi, vaihda vaatteet.
- Säilytä polttoainetta vain tarkoitukseen hyväksytyissä säiliöissä.

- Säilytä konetta ja polttoainetta niin, että vuotava polttoaine ja polttoainehöyryt eivät voi aiheuttaa vahinkoja.
- Laske polttoaine hyväksytyyn säiliöön ulkona ja kaukana avotulesta.

Akkuturvallisuus



VAROITUS: Vaurioitunut akku voi aiheuttaa räjähdyksen ja aiheuttaa vammoja. Jos akussa on näkyviä muutoksia tai vaurioita, ota yhteyttä valtuutettuun Husqvarna-huoltooliikkeeseen.



VAROITUS: Lue seuraavat varoitusohjeet ennen koneen käyttämistä.

- Käytä akkujen lähetyillä suojalaseja.
- Älä käytä kelloa tai koruja äläkä pidä mukana muita metalliesineitä, kun olet akun läheisyydessä.
- Pidä akku poissa lasten ulottuvilta.
- Lataa akku tilassa, jossa on hyvä ilmanvaihto.
- Pidä syttyvät materiaalit vähintään metrin päässä akusta, kun lataat sitä.
- Hävitä käytöstä poistetut akut. Katso *Hävittäminen sivulla 127*.
- Akussa voi muodostua räjähtäviä kaasuja. Älä tupakoi akun läheisyydessä. Pidä akku loitolla avotulesta ja kipinöistä.

Turvaohjeet huoltoa varten



VAROITUS: Kone on painava ja voi aiheuttaa vammoja tai vaurioittaa omaisuutta tai ympäröivää aluetta. Älä huolla moottoria tai leikkuulaitetta, jos nämä ehdot eivät täyty:

- Moottori on sammutettu.
- Kone on pysäköity tasaiseen kohtaan.
- Seisontajarru on päällä.
- Virta-avain on poistettu virtalukosta.
- leikkuulaite ole vapautettu.
- Sytytyskaapelit on irrotettu sytytystulpista.



VAROITUS: Moottorin pakokaasut sisältävät hiilimonoksidia, joka on hajuton, myrkyllinen ja erittäin vaarallinen kaasu. Älä käytä konetta suljetuissa tiloissa tai tiloissa, joissa ei ole riittävästi ilman kiertoa.



VAROITUS: Lue seuraavat varoitusohjeet ennen koneen käyttämistä.

- Jotta koneen suorituskyky ja turvallisuus pysyvät mahdollisimman hyvinä, huolla kone säännöllisesti huoltokaavion mukaisesti. Katso *Huoltokaavio sivulla 115*.
- Sähköiskut voivat aiheuttaa vammoja. Älä koske johtoihin moottorin käydessä. Älä testaa sytytysjärjestelmän toimivuutta sormillasi.
- Älä käynnistä moottoria, jos suojakannet eivät ole paikallaan. Liikkuvien tai kuumien osien aiheuttaman tapaturman vaara on erittäin suuri.
- Anna koneen jäähtyä ennen kuin alat tehdä huoltotoimenpiteitä lähellä moottoritilaa.
- Terät ovat teräviä ja voivat aiheuttaa haavoja. Kierrä terien ympärille suojaavaa materiaalia tai käytä suojäkäsineitä, kun käsittelet teriä.
- Aseta leikkulaite aina huoltoasentoon puhdistuksen ajaksi. Älä pysäköi konetta ojan tai rinteen reunan lähelle, jotta pääsisit käsiksi leikkulaitteeseen.



HUOMAUTUS: Lue seuraavat huomio-ohjeet ennen koneen käyttämistä.

- Älä käännä moottoria ympäri, jos sytytystulppa tai sytytyskaapeli on poistettu.
- Varmista, että kaikki mutterit ja pultit on kiristetty oikein ja että laite on hyvässä kunnossa.
- Älä muuta säätimien asetusta. Jos moottorin nopeus on liian suuri, koneen osat voivat vaurioitua. Katso suurin sallittu moottorin käyntinopeus kohdasta *Tekniset tiedot sivulla 128*.
- Kone on hyväksytty käytettäväksi ainoastaan valmistajan toimittamalla tai suosittelemilla varusteilla varustettuna.

Asentaminen

Johdanto



VAROITUS: Vetohihnan kiristysjousi voi rikkoutua ja aiheuttaa tapaturman. Käytä suojalaseja, kun kiinnität tai irrotat leikkulaitetta.

Lue käyttöohjeen asennusohjeet huolellisesti. Leikkulaitteen kiinnitys ja irrotus on kuvattu myös koneen etukannen sisäpuolella olevassa tarrassa.

Leikkulaitteen kiinnittäminen

1. Pysäköi kone tasaiselle alustalle.
2. Kytke seisontajarru.
3. Työnnä leikkulaite sisään ja varmista, että ohjauspultit asettuvat laitteen rungon uriin.

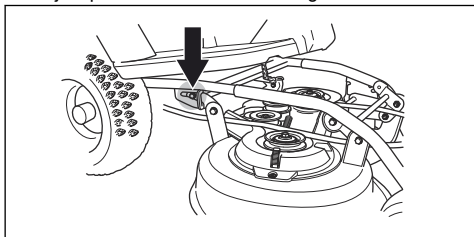

4. Kohdista leikkulaitteen putket laitteen rungon putkien kanssa.

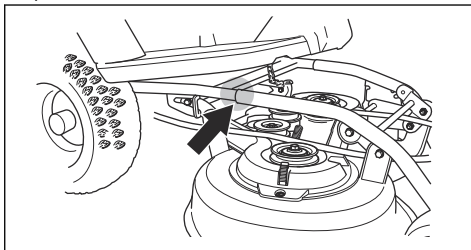

5. Pitele leikkulaitetta molemmin käsin ja työnnä se sisään.

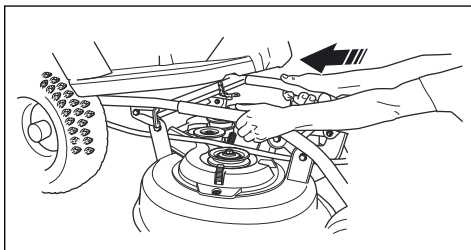

6. Työnnä laitetta, kunnes putket ja pultit osuvat pohjaan.

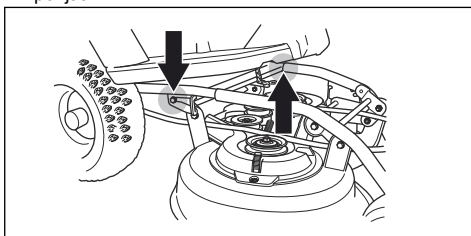

7. Kiinnitä vetohihna kuvan mukaisesti.

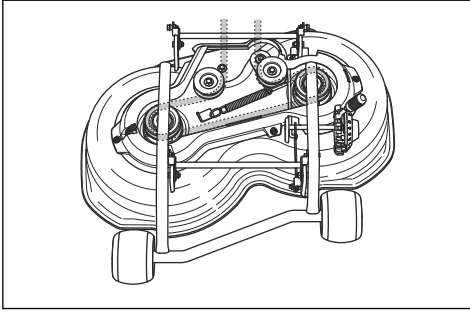

8. Kiinnitä säätöjousi vetohihnan kiristämiseksi.

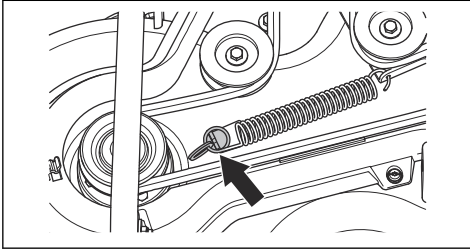

9. Kiinnitä vetohihnan suojus.

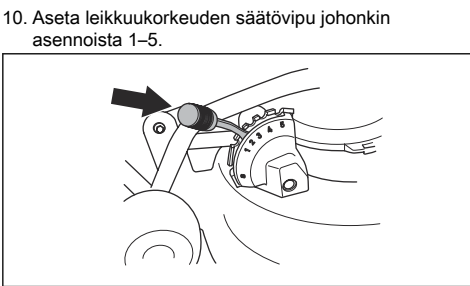

Leikkulaitteen irrottaminen

1. Pysäköi kone tasaiselle alustalle.
2. Kytke seisontajarru.
3. Aseta leikkuukorkeuden säätövipu huoltoasentoon (S).

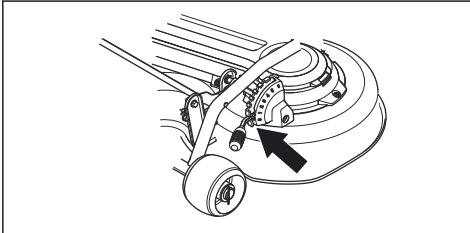

4. Aseta leikkulaitteen nostovipu käyttöasentoon.

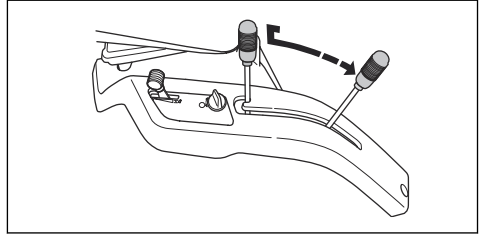

5. Vapauta kiinnike ja irrota vetohihnan suojus.

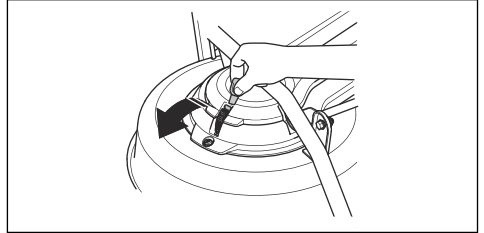

6. Vapauta vetohihnan jousi, jotta vetohihna löystyy.

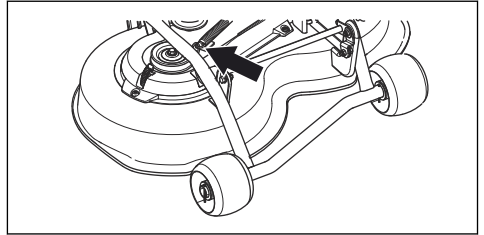

7. Irrota käyttöhihna.

8. Malleille (R 112C, R 112C5): Pitele leikkulaitetta molemmin käsin ja vedä se ulos. Nosta leikkulaite ja aseta se laitetta tai seinää vasten.

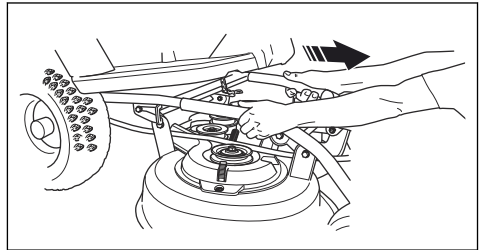

9. Malleille (R 115C): Pitele leikkuulaitetta molemmin käsin ja vedä sitä ulos kunnes se pysähtyy.

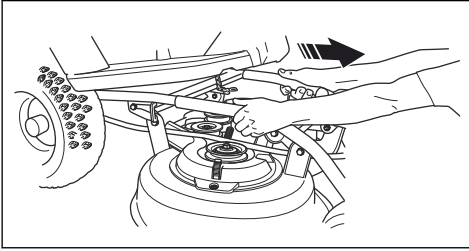

13. Nosta leikkuulaite ja aseta se laitetta tai seinää vasten.

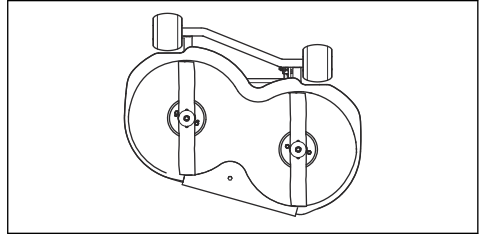

10. Nosta laiterungon lukko pystyasentoon.



VAROITUS: Lukkomekanismi voi vahingoittaa sormia, jos et ole varovainen. Aseta laiterungon lukko täysin pystyasentoon.

11. Irrota tuki leikkuulaitteesta irrottamalla tappi.

12. Pitele leikkuulaitetta molemmin käsin ja vedä se ulos.

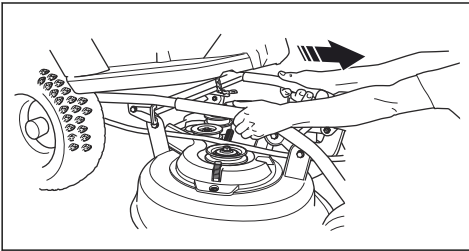

Käyttö

Johdanto



VAROITUS: Lue turvallisuutta käsittelevä luku niin, että ymmärrät sen sisällön, ennen laitteen käyttämistä.

Polttoaineen lisääminen



VAROITUS: Bensiini on erittäin tulenarkaa. Ole varovainen ja täytä polttoainesäiliö aina ulkona (katso *Polttoaineturvallisuus sivulla 107*).



VAROITUS: Älä käytä polttoainesäiliötä tukialueena.



HUOMAUTUS: Vääräntyyppinen polttoaine voi vaurioittaa moottoria.

Koneessa käytetään bensiiniä, jonka oktaaniluku on vähintään 91 RON (87 AKI) ja johon ei ole sekoitettu öljyä. Suosittelemme biohajoavaa alkylaattibensiiniä. Älä käytä yli 10 % etanolia sisältävää polttoainetta.

- Tarkista polttoaineen määrä ennen jokaista käyttökertaa ja lisää polttoainetta tarpeen mukaan.
- Älä täytä polttoainesäiliötä täyteen. Jätä varaa vähintään 2,5 cm.

Istuimen säätäminen

- Istuinta voi kallistaa eteenpäin.

- Avaa istuimen alla olevat pultit liikutellaksesi istuinta eteen- ja taaksepäin. Siirrä istuin haluamaasi asentoon ja kiristä pultit.

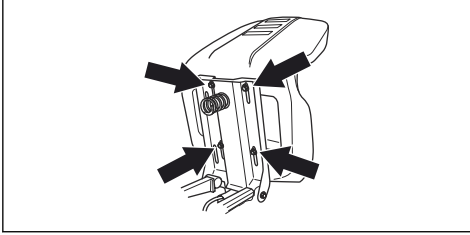

Vetojärjestelmän kytkeminen ja vapauttaminen, R 112C, R 115C

Jos haluat siirtää konetta moottorin ollessa sammutettuna, vetojärjestelmän on oltava vapautettuna.

- Vapauta akselin veto vetämällä vetojärjestelmän vipu täysin ulos.

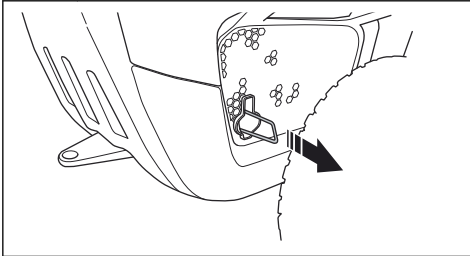

- Kytke akselin veto työntämällä vetojärjestelmän vipu täysin sisään.

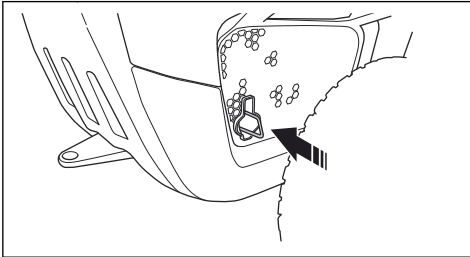

Huomautus: Älä jätä vipua ääriasentojen väliin.

Leikkulaaitteen nostaminen ja laskeminen

- Nosta leikkulaite kuljetusasentoon vetämällä nostovipua taaksepäin. Jos moottori on käynnissä, terät lakkaavat pyörimästä.

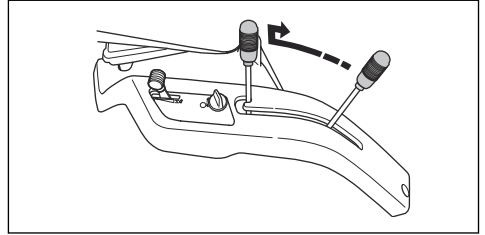

- Laske leikkulaite leikkuuasentoon painamalla lukituspainiketta ja työntämällä nostovipua eteenpäin. Jos moottori on käynnissä, terät alkavat pyöriä.

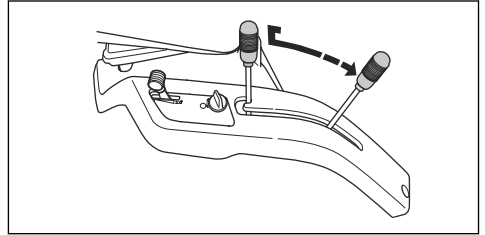

Moottorin käynnistäminen

1. Mallissa R 112C, R 115C varmista, että vetojärjestelmä on kytketty. Katso *Vetojärjestelmän kytkeminen ja vapauttaminen, R 112C, R 115C* sivulla 111.

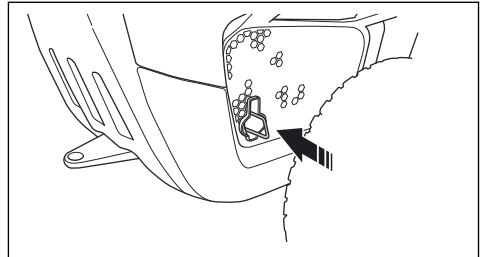

2. Nosta leikkulaite ylös.

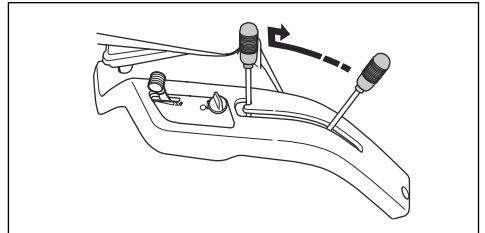

3. Kytke seisontajarru.

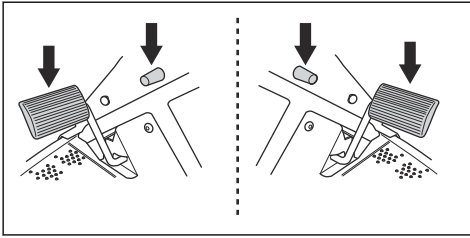

Huomautus: Mallissa R 112C, R 115C seisontajarru on vasemmalla puolella. Mallissa R 112C5 seisontajarru on oikealla puolella.

4. Mallissa R 112C5 vaihtevaihtovipu on asetettava vapaa-asentoon (N).

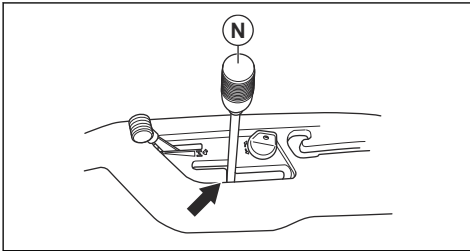

5. Mallit R 112C ja R 112C5. Aseta kaasuliipaisin käynnistysasentoon.

- a) Jos moottori käynnistetään kylmänä, aseta kaasuliipaisin rikastusasentoon (C).

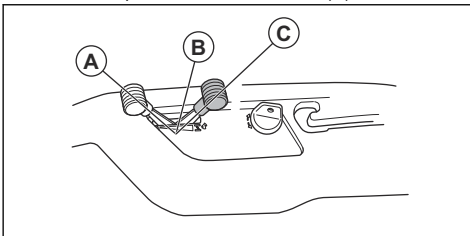

- b) Jos moottori käynnistetään lämpimänä, aseta kaasuliipaisin asentojen (A) ja (B) väliin.

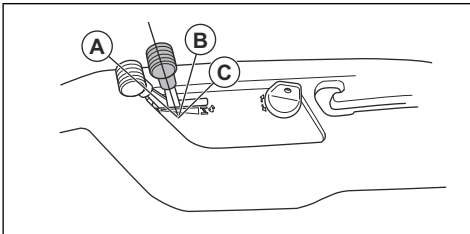

6. Käännä virta-avain käynnistysasentoon.

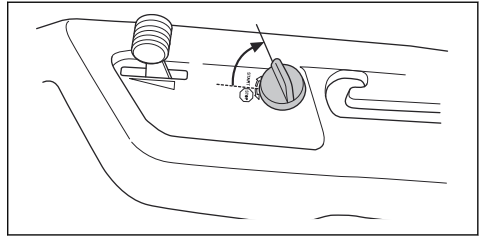

7. Kun moottori käynnistyy, vapauta virta-avain heti takaisin vapaa-asentoon.

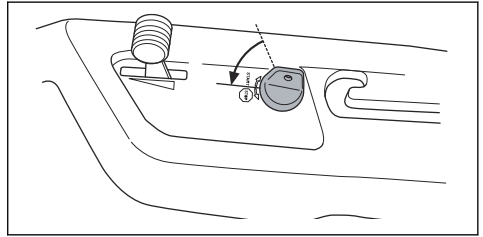

Huomautus: Käytä käynnistysmoottoria enintään 5 sekunnin ajan kerrallaan. Jos moottori ei käynnisty, odota 15 sekuntia ennen uutta yritystä. Jos moottori ei sittenkään käynnisty, odota 1 minuutti ennen uutta yritystä.

8. Anna moottorin käydä puolikaasulla (B) noin 3–5 minuuttia ennen täyttää kuormitusta.
9. Säädä moottorin nopeus kaasuliipaisimella.

Huomautus: Terien kytkeminen moottorin ollessa täydessä käyntinopeudessa rasittaa vetohihnoja. Älä käytä laitetta täydellä kaasulla, ennen kuin leikkuulaite on laskettu leikkuuasentoon.

Laitteen käyttö, R 112C, R 115C

1. Valitse leikkuukorkeus (1-5) leikkuukorkeuden säätöivulla.

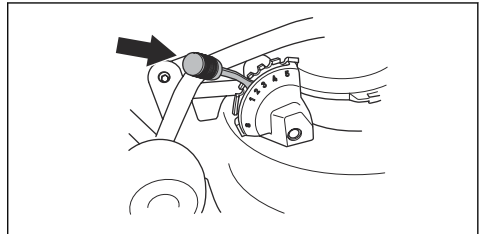

2. Käynnistä moottori.

3. Paina seisontajarrupoljin alas ja vapauta se, jotta seisontajarru vapautuu.

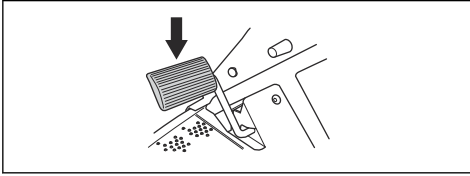

3. Paina seisontajarrupoljin alas ja vapauta se, jotta seisontajarru vapautuu.

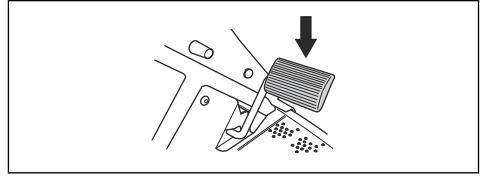

4. Paina varovasti toista nopeuspoljinta. Nopeus kasvaa sitä enemmän, mitä enemmän painat poljinta. Käytä poljinta (1) eteenpäin ajamiseen ja poljinta (2) peruuttamiseen.

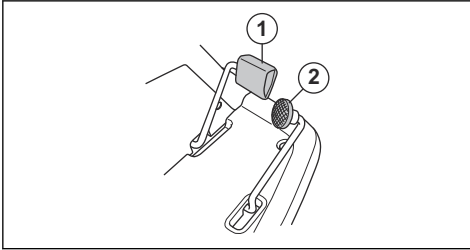

4. Paina kytkinpoljin alas ja valitse vaihde. Valitse vaihde 1–4, kun laitteella leikataan nurmikkoa. Valitse vaihde 4–5, kun laitetta kuljetetaan.

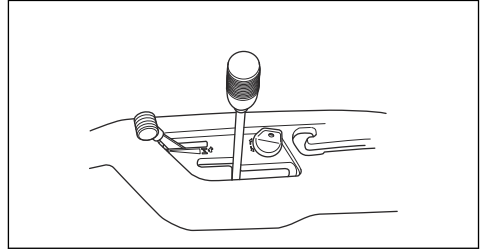

5. Kytke jarrut vapauttamalla kaasupoljin.
6. Laske leikkuulaite alas.

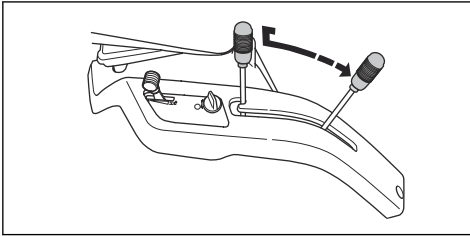

HUOMAUTUS: Jos vaihde ei kytkeydy heti, älä käytä voimaa. Vapauta kytkinpoljin, paina se uudestaan alas ja yritä kytkeä vaihde uudelleen.

Huomautus: Voit käynnistää tuotteen millä tahansa vaihteella.

5. Vapauta kytkinpoljin hitaasti.
6. Laske leikkuulaite alas.

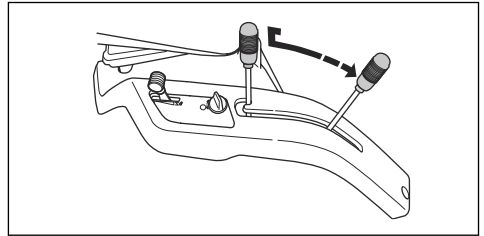

Laitteen käyttö, R 112C5



HUOMAUTUS: Pysäytä laite ja moottori aina ennen kuin vaihdat vaihdetta, jotta vaihdelaatikko ei vahingoitu.

1. Valitse leikkuukorkeus (1-5) leikkuukorkeuden säätövivulla.

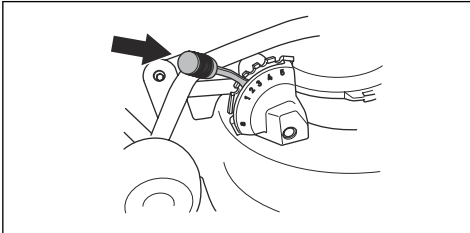

2. Käynnistä moottori.

7. Jarruta painamalla seisontajarru-/jarrupoljinta.

Käynnistys rinteessä, R 112C5

1. Valitse leikkuukorkeus (1-5) leikkuukorkeuden säätövivulla.

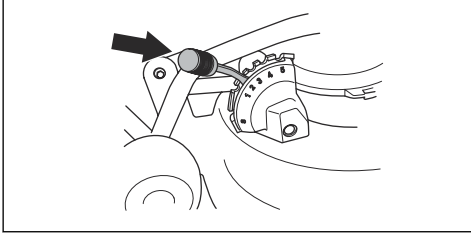

2. Käynnistä moottori.
3. Paina seisontajarrun poljin alas.
4. Anna täyskaasu.
5. Paina kytkinpoljin alas ja valitse ensimmäinen vaihde.
6. Vapauta seisontajarru ja kytkinpoljin hitaasti.

Moottorin sammuttaminen

1. Vedä leikkuulaaitteen nostovipu taaksepäin, jotta leikkuulaite nousee ylös. Terät lakkaavat pyörimästä.

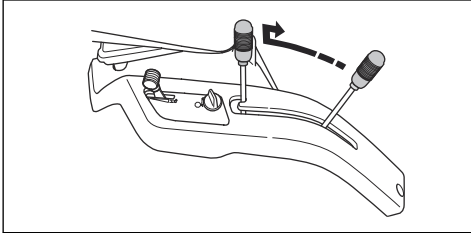

2. Aseta kaasuliipaisin asentoon (A).

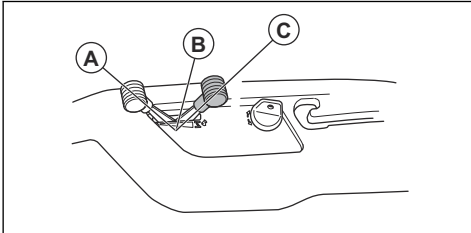

- a) Mallissa R 112C, R 115C, anna moottorin käydä tyhjäkäynnillä vähintään 30 sekuntia.

- b) Mallissa R 112C5 vaihteenvaihtovipu on asetettava vapaa-asentoon (N).

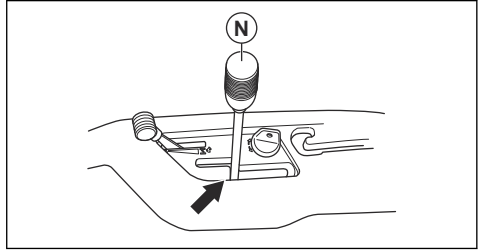

3. Käännä virta-avain Stop (Sammutus) -asentoon.
4. Kun moottori on sammunut, kytke seisontajarru.

Seisontajarrun kytkeminen ja vapauttaminen

Mallissa R 112C, R 115C seisontajarrupoljin ja seisontajarrun lukitusnappi ovat vasemmalla puolella. Mallissa R 112C5 seisontajarrupoljin ja seisontajarrun lukitusnappi ovat oikealla puolella.

1. Paina seisontajarrun poljin (A) alas.
2. Pidä lukituspainiketta (B) painettuna.

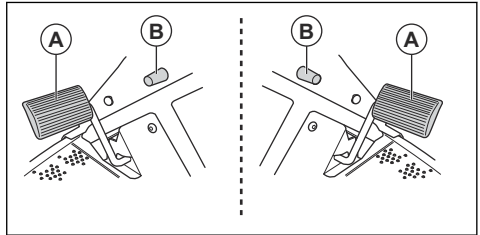

3. Pidä painiketta painettuna ja vapauta seisontajarrun poljin.
4. Vapauta seisontajarru painamalla seisontajarrun poljinta uudelleen.

Hyvän tuloksen saavuttaminen

- Älä leikkaa märkää nurmikkoa. Märän nurmikon leikkaaminen voi johtaa huonoon leikkuutulokseen.
- Käytä aluksi korkeaa leikkuukorkeutta ja madalla sitä vähitellen.
- Terien pyörimisnopeuden on oltava suuri (suurin sallittu moottorin käyntinopeus, katso *Tekniset tiedot sivulla 128*). Aja hitaasti. Jos ruoho ei ole kovin pitkää tai tiheää, saat hyvän tuloksen suuremmallakin ajonopeudella.
- Parhaan leikkuutuloksen saat leikkaamalla nurmikon usein ja käyttämällä silppuamistoimintoa. Katso kohta *Silppuamistulpan irrottaminen sivulla 122*.

Huolto

Johdanto



VAROITUS: Lue turvallisuutta käsittelevä luku niin, että ymmärrät sen sisällön, ennen minkäänlaisten huoltotöiden aloittamista.

Huoltokaavio

X = Ohjeet ovat tässä käyttöohjeessa.

O = Tämä käyttöohje ei sisällä ohjeita näitä toimenpiteitä varten. Anna huoltotyö valtuutetun huoltoliikkeen tehtäväksi.

Huoltokaavio		Ennen jokaista käyttökertaa/viikottain	50 käyttötunnin välein tai vuosittain
Yleistä	Puhdista akku ja navat.		O
	Tarkista akun varaustila. Lataa akku tarvittaessa.		X
	Tarkista hinnat ja hinnapyörät kulumien ja vaurioiden varalta. Vaihda kuluneet tai vaurioituneet osat.		O
	Puhdista moottori ja vaihteisto.	X	X
	Tarkista johdot vaurioiden varalta.		O
	Tarkista ohjausjohdot		O
	Voitele tuote.		O
	Varmista, että kaikki ruuvit on kiristetty oikein.		O
	Varmista, että kaikkien renkaiden rengaspaine on oikea.		X
	Tarkista runkotunnelin ohjausketju.		O
Moottori	Tarkista polttoaineletku kulumien ja vaurioiden varalta. Vaihda polttoaineletku tarvittaessa.		O
	Vaihda polttoainesuodatin.		X
	Puhdista ilmansuodatin.	X	
	Vaihda ilmansuodatin.		X
	Tarkista äänenvaimennin ja lämpösuoja.	X	X
	Tarkista moottorin öljymäärä. Lisää moottoriöljyä tarvittaessa.	X	
	Vaihda moottoriöljy.		X
	Vaihda moottoriöljyn suodatin (jos varusteena).		X
	Vaihda sytytystulppa.		X
	Tarkista moottorin käyntinopeus. Säädä moottorin käyntinopeutta tarvittaessa.		O

Huotokaavio		Ennen jokaista käyttökertaa/viikoittain	50 käyttötunnin välein tai vuosittain
Voimansiirtoyksikkö, hallintalaitteet ja vetojärjestelmä	Tarkista voimansiirtoyksikön jäähdytyspuhallin.	X	X
	Irrota pyörät ja voitele akselit.		O
	Varmista, ettei tuote liiku, kun polkimet ovat vapaa-asennossa.		O
	Tarkista eteenpäin- ja taaksepäinajo eri nopeuksilla.		O
	Tarkista terien kytkennän säätökytkin.		X
	Tarkista leikkuukorkeuden säätöivun kytkin.		X
	Tarkista eteenpäinajon polkimen ja taaksepäinajon polkimen kytkimet.		X
	Tarkista seisontajarru.	X	X
	Tarkista käyttäjän läsnäolon tunnistimen toiminta (OPC).	X	X
Terävarustus	Puhdista leikkuulaite sekä hihnasuojusten ja leikkuulaitteen alapuoliset osat.		X
	Tarkista leikkuulaitteen vaakasuoruus. Säädä leikkuulaitetta tarvittaessa.		X
	Tarkasta leikkuulaitteen hihna kulumien ja vaurioiden varalta.		O
	Tarkista terät kulumien ja vaurioiden varalta. Teröitä tai vaihda terät tarvittaessa.		X

Laitteen puhdistaminen



HUOMAUTUS: Älä käytä painepesuria tai höyrypuhdistinta. Vesi voi tunkeutua laakereihin ja sähköliitäntöihin ja aiheuttaa haitallista korroosiota.

Puhdista kone heti käytön jälkeen.

- Älä puhdista kuumia pintoja, kuten moottoria, äänenvaimenninta ja pakokaasun poistojärjestelmää. Poista ruoho ja lika vasta sen jälkeen, kun pinnat ovat jäähtyneet.
- Puhdista laite ensin harjalla ja sitten vasta vedellä. Poista ruohosilppu ja lika vaihteistosta, vaihteiston ilmanottoaukosta ja moottorista sekä niiden ympäriltä.
- Puhdista kone suihkuttamalla vettä vesiletkulla. Älä käytä suurta painetta.
- Älä suuntaa vettä sähköosia tai laakereita kohti. Puhdistusaine aiheuttaa yleensä lisää vahinkoa.
- Puhdista leikkuulaite irrottamalla se ja suihkuttamalla sen päälle vettä vesiletkulla.

- Kun kone on puhdas, käynnistä leikkuulaite hetkeksi, jotta ylimääräinen vesi valuu pois.

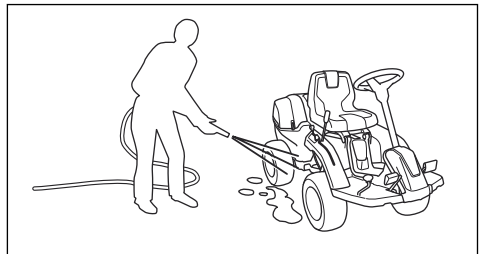

Moottorin ja äänenvaimentimen puhdistaminen

Älä anna ruohon ja lian kerääntyä moottoriin ja äänenvaimentimeen. Moottorissa oleva polttoaine tai öljyn kastelema ruoho lisää tulipalon ja moottorin ylikuumenemisen vaaraa. Anna moottorin jäähtyä ennen puhdistamista. Käytä puhdistamiseen vettä ja harjaa.

Äänenvaimentimen ympärillä oleva ruoho kuivuu nopeasti ja voi syttyä palamaan. Kun äänenvaimennin on jäähtynyt, poista ruoho harjalla tai vedellä.

Moottorin jäähdytysilma-aukon puhdistaminen, (R 112C, R 112C5)



VAROITUS: Pysäytä moottori. Jäähdytysilma-aukko pyörii ja voi aiheuttaa vammoja sormille.

- Varmista, ettei moottorin kannen ilmanottoaukon ritilä ole tukkeutunut. Poista ruoho ja lika harjalla.

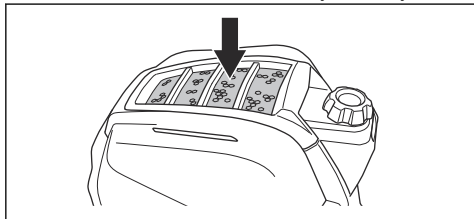

- Avaa moottorin kansi. Varmista, että jäähdytysilma-aukko ei ole tukossa. Poista ruoho ja lika harjalla.

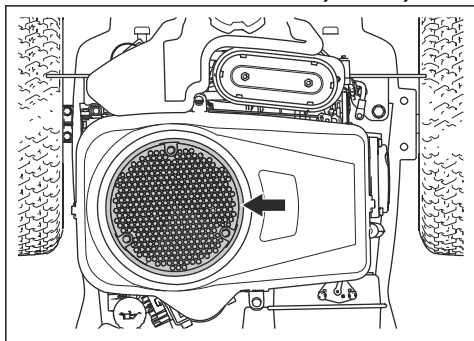

Moottorin jäähdytysilma-aukon puhdistaminen, (R 115C)



VAROITUS: Pysäytä moottori. Jäähdytysilma-aukko pyörii ja voi aiheuttaa vammoja sormille.

- Varmista, ettei moottorin kannen ilmanottoaukon ritilä ole tukkeutunut. Poista ruoho ja lika harjalla.

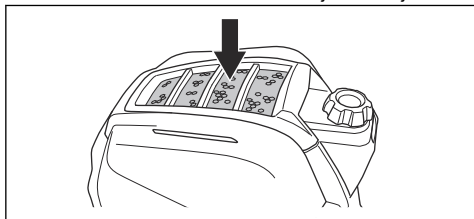

- Avaa moottorin kansi. Varmista, että jäähdytysilma-aukko ei ole tukossa. Poista ruoho ja lika harjalla.

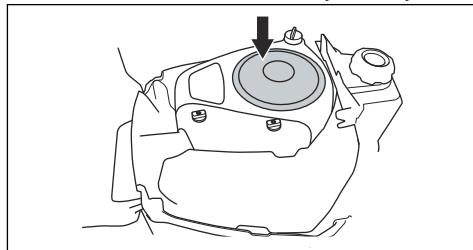

Suojusten irrottaminen

Moottorin suojuksen irrottaminen

1. Irrota moottorin suojuksen kiinnikkeet.

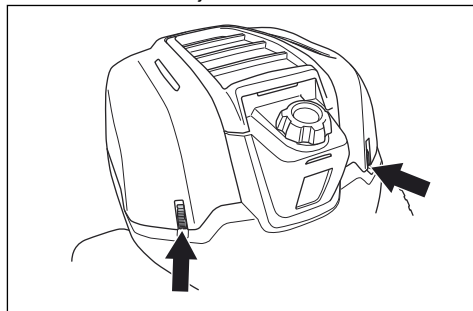

2. Taita moottorin suojus taaksepäin.

Hihnan suojuksen irrottaminen

1. Irrota hihnan suojuksen kiinnike.

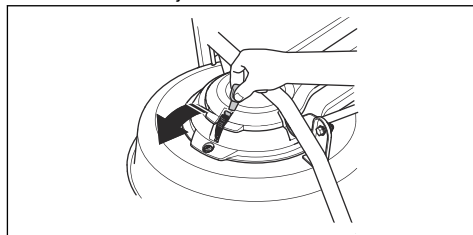

2. Irrota hihnan suojus.

Ohjausvaijereiden tarkistaminen

1. Ohjausvaijerit on kiristetty oikein, kun pystyt käsin liikuttamaan niitä 5 mm ylös- tai alaspäin ohjauksaaren urassa.

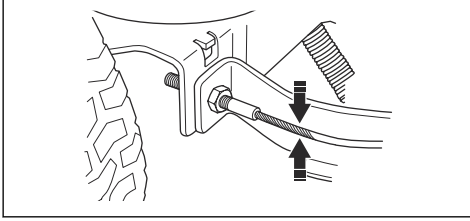

2. Jos vaijerit ovat liian löysällä, anna valtuutetun huoltoliikkeen säätää ne.

Seisontajarrun tarkistaminen

1. Pysäköi kone rinteeseen kovalle alustalle.

Huomautus: Älä pysäköi konetta nurmikon peittämään rinteeseen, kun tarkistat seisontajarrun toimivuutta.

2. Paina seisontajarrun poljin (A) alas.
3. Pidä lukituspainiketta (B) painettuna ja vapauta seisontajarrun poljin painikkeen ollessa edelleen painettuna.

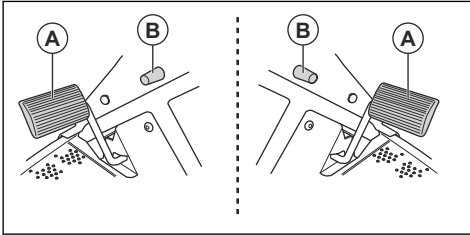

Huomautus: Mallissa R 112C, R 115C seisontajarru on vasemmalla puolella. Mallissa R 112C5 seisontajarru on oikealla puolella.

4. Mallissa R 112C5 vaihtenvaihtovipu on asetettava vapaa-asentoon (N).

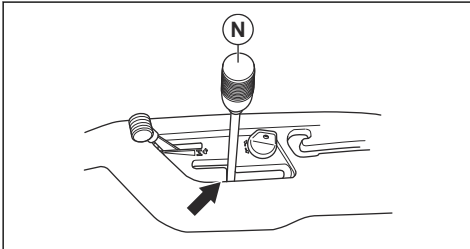

5. Jos kone lähtee liikkeelle, anna valtuutetun huoltoliikkeen säätää seisontajarru.

6. Paina seisontajarrun poljinta uudelleen, jotta seisontajarru vapautuu.

Polttoainesuodattimen vaihtaminen

1. Avaa moottorin kansi.
2. Irrota neljä ruuvia ja suojakansi päästäksesi käsiksi polttoainesuodattimeen.

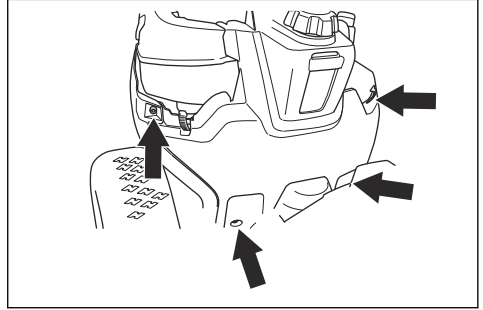

3. Poista polttoainesuodattimen letkuklemmarit lattapihdeillä.
4. Vedä polttoainesuodatin irti letkujen päistä.

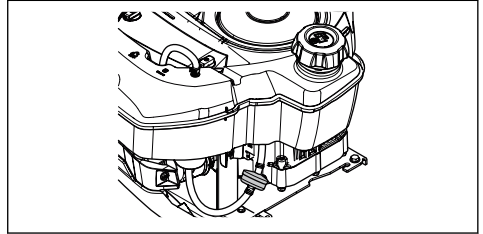

5. Paina uusi polttoainesuodatin kiinni letkujen päihin. Levitä suodattimen päihin nestemäistä puhdistusainetta, jotta polttoainesuodattimen asentaminen helpottuu.
6. Työnnä letkuklemmarit polttoainesuodatinta vasten.
7. Kiinnitä suojus neljällä ruuvilla.

Ilmansuodattimen puhdistaminen ja vaihtaminen (R 112C, R 112C5)

1. Avaa moottorin kansi.

2. Avaa nupit, jotka kiinnittävät ilmansuodattimen suojuksen ja ota suojus pois.

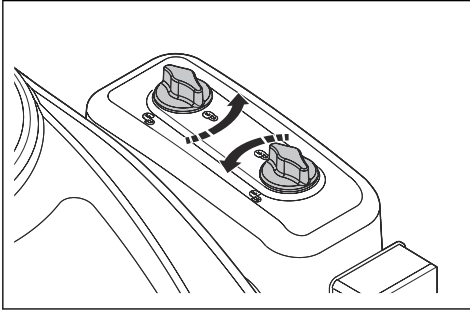

3. Irrota ilmansuodatinpatruuna suodatinkotelosta.

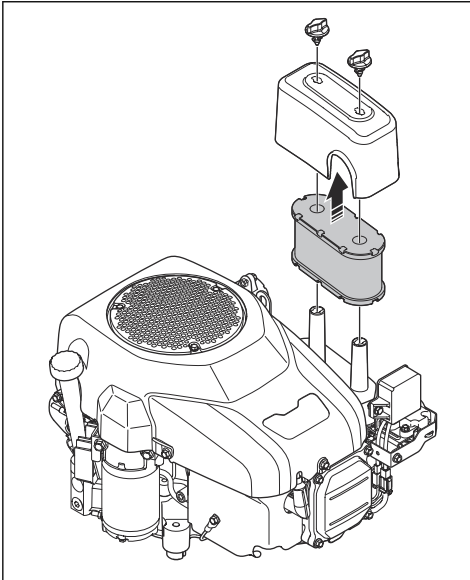

4. Puhdista vaahtomuovisuodatin seuraamalla näitä vaiheita.
- Poista vaahtomuovisuodatin ilmansuodatinpatruunasta.
 - Puhdista vaahtomuovisuodatin laimealla pesuaineella.
 - Anna vaahtomuovisuodattimen kuivua.
 - Asenna vaahtomuovisuodatin ilmansuodatinpatruunan ympärille.
5. Puhdista paperisuodatin seuraamalla näitä vaiheita.
- Kopauta paperisuodattinta kovaa pintaa vasten.
 - Puhalla paineilmalla paperisuodattimen sisäpuolelta ulospäin.



HUOMAUTUS: Jos paperisuodatin ei puhdistu, se on vaihdettava uuteen.

6. Asenna päinvastaisessa järjestyksessä.

Ilmansuodattimen vaihtaminen (R 115C)

- Avaa moottorin kansi.
- Avaa nupit, jotka kiinnittävät ilmansuodattimen suojuksen ja ota suodatin pois.

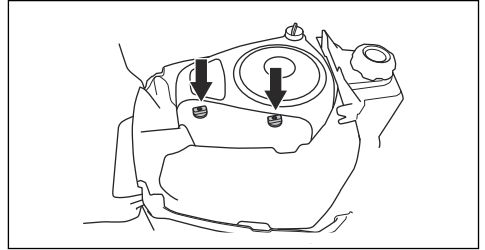

3. Irrota ilmansuodatinpatruuna suodatinkotelosta.

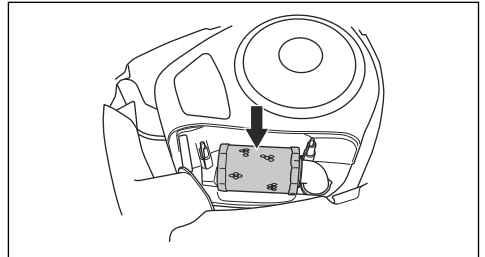

4. Aseta uusi ilmansuodatinpatruuna takaisin paikalleen ilmaletkuun.

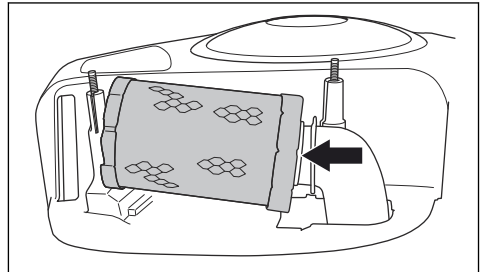

5. Työnnä ilmansuodatinpatruuna takaisin paikoilleen.

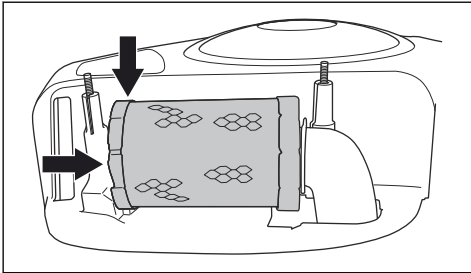

6. Kiinnitä ilmansuodattimen kansi paikalleen ja kiristä nupit.

Moottorin takaoikean suojuksen irrottaminen ja asentaminen

1. Avaa moottorin kansi.
2. Irrota ruuvi (A).
3. Löysää vetojärjestelmän vipua (B) kiertämällä sitä vastapäivään.

Huomautus: Älä irrota vetojärjestelmän vipua kokonaan.

4. Irrota takaoikea suojus. Vetojärjestelmän vipu ja takaoikea suojus irrotetaan.

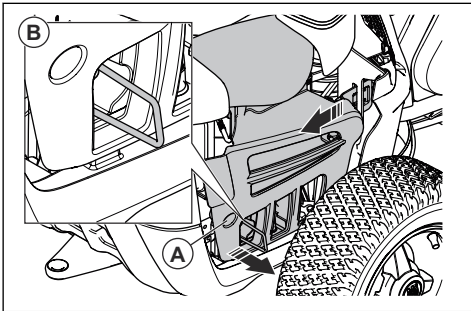

Huomautus: Muovisuojukset ovat taipuisia. Taita niitä varovasti helpottaaksesi irrottamista.

5. Ennen kuin kiinnität takaoikean suojuksen, varmista, että vetojärjestelmän vipu on oikeassa asennossa.

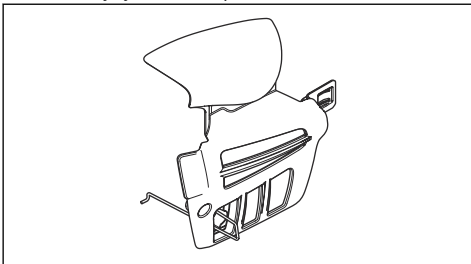

6. Aseta takaoikea suojus takaisin lähtöasentoon.
7. Laita vetojärjestelmän vivun päässä oleva koukku reiän läpi kuvan mukaisesti (A).
8. Kiinnitä ruuvi (B).

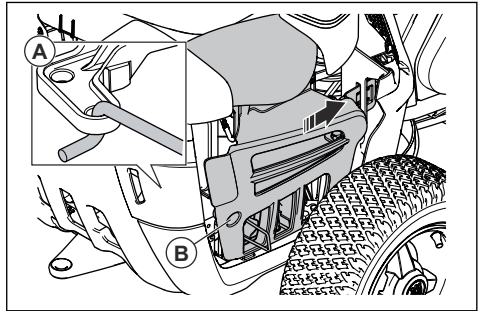

Sytytystulpan tarkistaminen ja vaihtaminen

1. Irrota takaoikea suojus, katso *Moottorin takaoikean suojuksen irrottaminen ja asentaminen sivulla 120*.
2. Poista sytytyskaapelin kenkä ja puhdista sytytystulpan ympäristö.
3. Irrota sytytystulppa $\frac{5}{8}$ " (16 mm) sytytystulppien avaimella.
4. Tarkista sytytystulppa. Vaihda sytytystulppa, jos elektrodit ovat palaneet tai jos eristys on halkeillut tai vaurioitunut. Jos sytytystulppa ei ole vaurioitunut, puhdista se teräsharjalla.
5. Mittaa kärkiväli ja varmista, että se on varmasti oikea. Katso *Tekniset tiedot sivulla 128*.

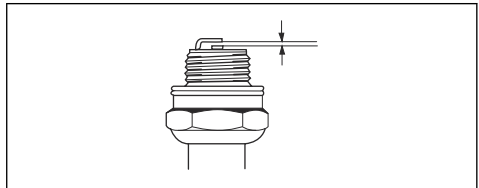

6. Säädä kärkiväliä taivuttamalla sivuelektrodia.
7. Aseta sytytystulppa takaisin ja käännä sitä käsin, kunnes se asettuu paikalleen.
8. Kiristä sytytystulppa sytytystulppien avaimella, kunnes aluslevy puristuu.
9. Kiristä käytettyä sytytystulppaa vielä $\frac{1}{8}$ kierrosta ja uutta tulppaa vielä $\frac{1}{4}$ kierrosta.



HUOMAUTUS: Väärin kiristetyt sytytystulpat voivat aiheuttaa moottorivahinkoja.

10. Vaihda sytytyskaapelin kenkä.



HUOMAUTUS: Älä käynnistä moottoria, jos sytytystulppa tai sytytyskaapeli on poistettu.

11. Kiinnitä takaoikea suojuus, katso *Moottorin takaoikean suojuksen irrottaminen ja asentaminen sivulla 120.*

Pääsulakkeen vaihtaminen

Palaneen sulakkeen tunnistaa palaneesta liittimestä.

1. Irrota kaksi ruuvia ja suojuus. Pääsulake on pidikkeessä akun takana.

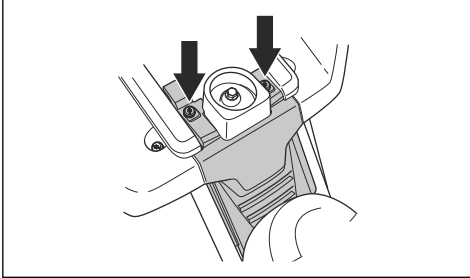

2. Vedä sulake pidikkeestä.

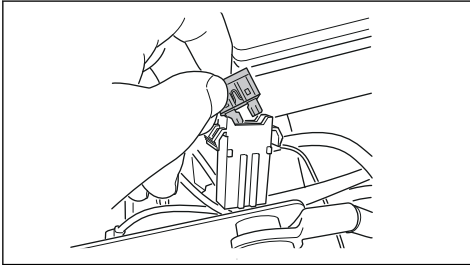

3. Vaihda palanut sulake uuteen, saman malliseen sulakkeeseen, litteä liitin 15 A
4. Vaihda kansi.

Jos pääsulake palaa uudestaan lyhyen ajan kuluttua edellisestä vaihtamisesta, laitteessa on oikosulku. Korjaa oikosulku ennen kuin aloitat tuotteen käytön uudestaan. Anna huoltotyö valtuutetun huoltoliikkeen tehtäväksi.

Akun lataaminen

- Lataa akku, jos sen virta ei riitä moottorin käynnistämiseen.
- Käytä vakiomallista akkulaturia.



HUOMAUTUS: Älä käytä akun pikalaturia tai apukäynnistintä. Tämä vahingoittaa laitteen sähköjärjestelmää.

- Lataa 4 tuntia enintään 3 A:n virralla.
- Kytke laturi irti ennen moottorin käynnistystä.

- Kun akku on latautunut, yhdistä punainen kaapeli POSITIIVISEEN akkunapaan (+) ja musta kaapeli NEGATIIVISEEN akkunapaan (-). Varmista, että punainen (+) johto on vedetty mustan (-) johdon takaa.

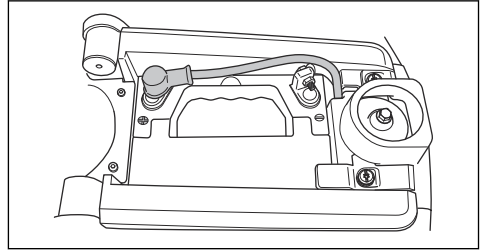

Moottorin hätäkäynnistäminen

Jos akku on liian heikko moottorin käynnistämiseen, voit tehdä hätäkäynnistykseen apukäynnistyskaapeleilla. Tässä laitteessa on 12 V:n negatiivinen maadoitettu järjestelmä. Laitteessa, jota käytetään hätäkäynnistykseen, on myös oltava 12 V:n negatiivinen maadoitettu järjestelmä.

Apukäynnistyskaapelien yhdistäminen



VAROITUS: Akusta vapautuva räjähdysriski kaasua aiheuttaa räjähdysvaaran. Älä liitä täysin ladatun akun negatiivista napaa alhaisen lataustilan akun negatiiviseen napaan tai sen lähelle.



HUOMAUTUS: Älä käytä laitteen akkua muiden ajoneuvojen käynnistämiseen.

1. Poista moottorin kotelo.
2. Irrota akkutilan kansi.
3. Kytke yksi punaisen kaapelin päistä alhaisen lataustilan akun (A) POSITIIVISEEN napaan (+).

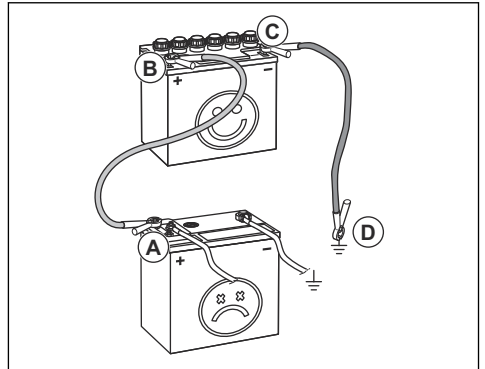

4. Kytke toinen punaisen kaapelin pää täyteen ladatun akun (B) POSITIIVISEEN napaan (+).



VAROITUS: Älä tee punaisen kaapelin päällä oikosulkuja runkoon.

5. Kytke yksi mustan kaapelin pää täyteen ladatun akun (C) NEGATIIVISEEN (-) napaan.
6. Kytke mustan kaapelin toinen pää RUNGON MAADOITUKSEEN (D) erilleen polttoainesäiliöstä ja akusta.
7. Vaihda kannet.

Apukäynnistyskaapelien irrottaminen

Huomautus: Irrota apukäynnistyskaapelit päinvastaisessa järjestyksessä kuin kiinnitit ne.

1. Irrota MUSTA kaapeli rungosta.
2. Irrota MUSTA kaapeli täyteen ladatusta akusta.
3. Irrota PUNAINEN kaapeli kahdesta akusta.

Rengaspaine

Kaikkien neljän renkaan oikea rengaspaine on 60 kPa (0,6 bar / 8,5 PSI).

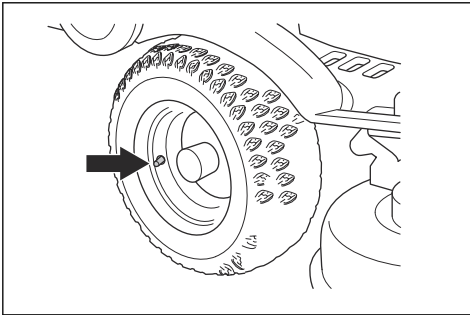

Silppuamistulpan irrottaminen

Silppuamistulppa on leikkuulaitteen alaosassa.

1. Irrota leikkuulaite. Katso *Leikkuulaitteen irrottaminen sivulla 109*.

2. Irrota ruuvi, joilla silppuamistulppa on kiinnitetty, ja poista silppuamistulppa.

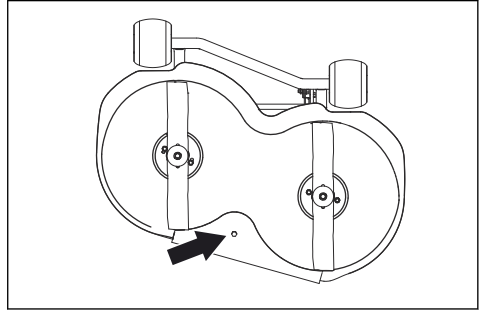

3. Aseta leikkuulaite takaisin leikkuaasentoon.
4. Kiinnitä silppuamistulppa päinvastaisessa järjestyksessä.

Terien tarkistaminen



HUOMAUTUS: Vaurioituneet tai väärin tasapainotetut terät voivat vahingoittaa laitetta. Vaihda vaurioituneet terät. Anna valtuutetun huoltoliikkeen hoitaa tylsytneiden terien teroittaminen ja tasapainottaminen.

1. Irrota leikkuulaite. Katso *Leikkuulaitteen irrottaminen sivulla 109*.
2. Katso, ovatko terät vaurioituneet ja kaipaavatko ne teroitusta.

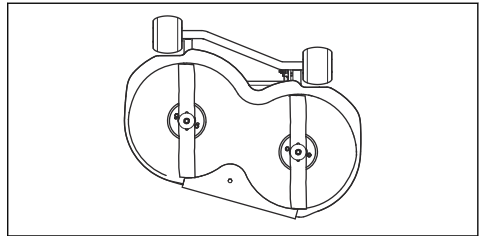

3. Kiristä teräpultit kiristysmomenttiin Nm.

Terien vaihtaminen

1. Irrota leikkuulaite. Katso *Leikkuulaitteen irrottaminen sivulla 109*.

2. Lukitse terä puukuilalla (A).

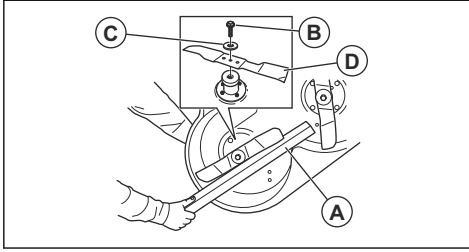

3. Avaa ja irrota teräpultti (B), aluslevyt (C) ja terä (D).
4. Asenna uusi terä siten, että käännetty päät osoittavat leikkuulaitteen suuntaan.



VAROITUS: Virheellinen terätyyppi voi saada leikkuulaitteen sinkoamaan esineitä ja aiheuttaa vakavia vammoja. Käytä vain kohdassa *Tekniset tiedot sivulla 128* mainittuja teriä.

5. Asenna terä, aluslevy ja pultti. Kiristä pultti oikeaan kiristysmomenttiin. Katso kohta *Tekniset tiedot sivulla 128*.

Moottorin öljymäärän tarkistaminen, (R 112C, R 112C5)

1. Pysäköi kone tasaiseen paikkaan ja sammuta moottori.
2. Avaa moottorin kansi.
3. Kierrä mittatikku auki ja vedä se ylös.

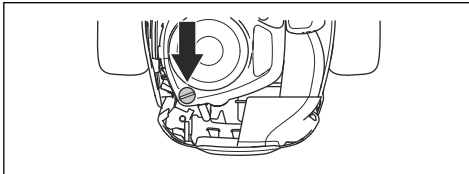

4. Pyyhi mittatikku puhtaaksi öljystä.
5. Aseta mittatikku takaisin paikalleen ja kierrä se kiinni.
6. Kierrä mittatikku auki, vedä se taas ylös ja tarkista öljytaso.
7. Öljytason on oltava mittatikun merkien välissä. Jos taso on ADD (Lisää) -merkin lähellä, lisää öljyä mittatikun FULL (Täynnä) -merkkiin asti.

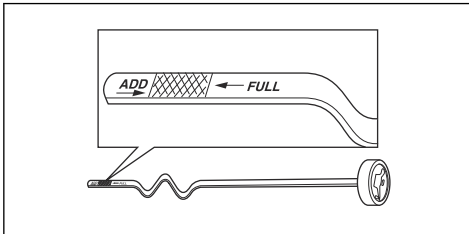

8. Täytä öljy mittatikun aukon kautta. Täytä öljy hitaasti.

Huomautus: Katso kohdasta *Tekniset tiedot sivulla 128* suositellut moottoriöljytyypit. Älä sekoita kahta erilaista öljytyyppiä.

9. Kiristä mittatikku asianmukaisesti ennen kuin käynnistät moottorin. Käynnistä moottori ja anna sen käydä joutokäynnillä noin 30 sekunnin ajan. Pysäytä moottori. Odota 30 sekuntia ja tarkista öljyn määrä uudelleen.

Moottorin öljymäärän tarkistaminen, (R 115C)

1. Pysäköi kone tasaiseen paikkaan ja sammuta moottori.
2. Avaa moottorin kansi.
3. Kierrä mittatikku auki ja vedä se ylös.

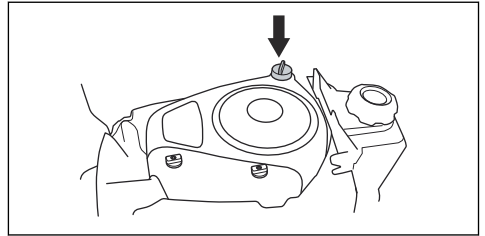

4. Pyyhi mittatikku puhtaaksi öljystä.
5. Aseta mittatikku takaisin paikalleen ja kierrä se kiinni.
6. Kierrä mittatikku auki, vedä se taas ylös ja tarkista öljytaso.
7. Öljytason on oltava mittatikun merkien välissä. Jos taso on ADD (Lisää) -merkin lähellä, lisää öljyä mittatikun FULL (Täynnä) -merkkiin asti.

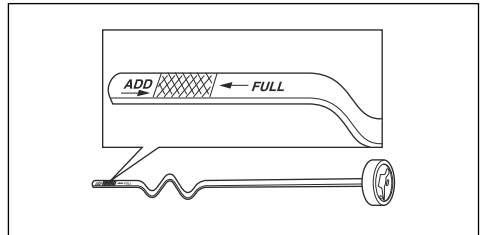

8. Täytä öljy mittatikun aukon kautta. Täytä öljy hitaasti.

Huomautus: Katso kohdasta *Tekniset tiedot sivulla 128* suositellut moottoriöljytyypit. Älä sekoita kahta erilaista öljytyyppiä.

9. Kiristä mittatikku asianmukaisesti ennen kuin käynnistät moottorin. Käynnistä moottori ja anna sen käydä joutokäynnillä noin 30 sekunnin ajan. Pysäytä moottori. Odota 30 sekuntia ja tarkista öljyn määrä uudelleen.

Moottoriöljyn vaihtaminen



VAROITUS: Moottoriöljy on erittäin kuumaa moottorin sammuttamisen jälkeen. Anna moottorin jäähtyä ennen kuin valutat moottoriöljyn pois moottorista. Jos moottoriöljyä joutuu iholle, pese öljy pois vedellä ja saippualla.

1. Aseta moottorin tyhjennystulpan alle sopiva säiliö.
2. Poista mittatikku.
3. Irrota tyhjennystulppa.

a) Malli R 112C.

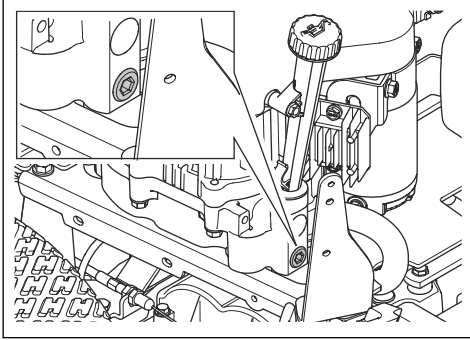

b) Mallit R 112C5 ja R 115C.

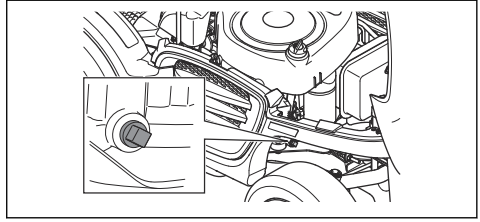

4. Tyhjennä moottoriöljy astiaan.
5. Asenna tyhjennystulppa takaisin paikalleen ja kiristä se.
6. Täytä säiliö uudella moottoriöljyllä. Katso kohta *Moottorin öljymäärän tarkistaminen, (R 115C) sivulla 123.*
7. Asenna mittatikku.
8. Käytä moottori lämpimäksi ja tarkista sen jälkeen, ettei öljyntyhjennystulppa vuoda.

Vianmääritys

Vianmäärityskaavio

Jos et löydä ratkaisua ongelmaasi tästä käyttöohjeesta, ota yhteyttä Husqvarna-huoltoliikkeeseen.

Vika	Syy
Käynnistysmoottori ei käynnistä moottoria.	Seisontajarru ei ole kytkettynä. Katso <i>Seisontajarrun kytkeminen ja vapauttaminen sivulla 114.</i>
	Leikkuulaitteen nostovipu on leikkuuasennossa. Katso <i>Leikkuulaitteen nostaminen ja laskeminen sivulla 111.</i>
	Pääsulake on palanut. Katso <i>Pääsulakkeen vaihtaminen sivulla 121.</i>
	Virtalukko on viallinen.
	Kaapelin ja akun välinen liitos on huono. Katso <i>Akun lataaminen sivulla 121.</i>
	Akku on liian heikko. Katso <i>Akun lataaminen sivulla 121.</i>
	Käynnistysmoottori on viallinen.

Vika	Syy
Moottori ei käynnisty, kun käynnistysmoottori pyörittää moottoria.	Polttoainesäiliössä ei ole polttoainetta. Katso <i>Polttoaineen lisääminen sivulla 110</i> .
	Sytytystulppa on viallinen.
	Sytytyskaapeli on viallinen.
	Kaasuttimessa tai polttoainejärjestelmässä on likaa.
Moottori ei käy tasaisesti.	Sytytystulppa on viallinen.
	Kaasutin on säädetty virheellisesti.
	Ilmansuodatin on tukossa. Katso <i>Ilmansuodattimen puhdistaminen ja vaihtaminen (R 112C, R 112C5) sivulla 118</i> .
	Polttoainesäiliön ilmaventtiili on tukossa.
	Kaasuttimessa tai polttoainejärjestelmässä on likaa.
	Kaasuliipaisin on rikastusasennossa tai kaasuvaijeri on säädetty virheellisesti.
Moottori vaikuttaa täysin tehottomalta.	Ilmansuodatin on tukossa. Katso <i>Ilmansuodattimen puhdistaminen ja vaihtaminen (R 112C, R 112C5) sivulla 118</i> .
	Sytytystulppa on viallinen.
	Kaasuttimessa tai polttoainejärjestelmässä on likaa.
	Kaasuliipaisin on rikastusasennossa tai kaasuvaijeri on säädetty virheellisesti.
Akku ei lataudu.	Akku on viallinen. Katso <i>Akkuturvallisuus sivulla 107</i> .
	Akun napojen kaapeliliitännät ovat huonot. Katso <i>Akun lataaminen sivulla 121</i> .
Kone tärisee.	Terät ovat löystyneet. Katso <i>Terien tarkistaminen sivulla 122</i> .
	Yksi tai useampi terä on epätasapainossa. Katso <i>Terien tarkistaminen sivulla 122</i> .
	Moottori on löystynyt.
Leikkuutulos ei ole tyydyttävä.	Terät ovat tylsät. Katso <i>Terien tarkistaminen sivulla 122</i> .
	Ruoho on märkää tai pitkää. Katso <i>Hyvän tuloksen saavuttaminen sivulla 114</i> .
	Leikkuulaite on vinossa.
	Leikkuulaitteessa on ruohotukos. Katso <i>Laitteen puhdistaminen sivulla 116</i> .
	Oikean ja vasemman puolen rengaspaine on erilainen. Katso <i>Rengaspaine sivulla 122</i> .
	Konetta käytetään liian suurella nopeudella. Katso <i>Tekniset tiedot sivulla 128</i> .
	Moottorin käyntinopeus on liian hidas. Katso <i>Tekniset tiedot sivulla 128</i> .
	Vetohihna luistaa.

Kuljettaminen, säilyttäminen ja hävittäminen

Kuljettaminen

- Tuote on painava ja voi aiheuttaa ruhjevammoja. Ole varovainen, kun lastaat sitä ajoneuvoon tai perävaunuun tai purat sitä ajoneuvosta tai perävaunusta.
- Älä nosta tuotetta. Kuljetussilmukat eivät ole hyväksytyjä nostokohtia, ja niitä saa käyttää vain tuotteen turvalliseen kiinnittämiseen perävaunuun.
- Käytä tuotteen kuljettamiseen hyväksytyä perävaunua.
- Varmista, että tunnet paikalliset liikennesäädökset ennen tuotteen kuljettamista perävaunussa tai tieliikenteessä.

Koneen turvallinen kiinnittäminen perävaunuun kuljetusta varten



VAROITUS: Seisontajarru ei riitä koneen lukitsemiseen kuljetuksen ajaksi. Kiinnitä kone tiukasti perävaunuun.

Varusteet: 2 hyväksytyä kuormaliinaa ja 4 rengaskiilaa.

1. Kytke seisontajarru.
2. Kiinnitä kuormaliinat rungon tai takavaunun ympärille.
3. Kiristä kuormaliinat perävaunun etu- ja takaosan suuntaisesti, jotta kone pysyy paikallaan.
4. Aseta rengaskiilat takapyörien eteen ja taakse.

Tukien asettaminen laitteen alle



VAROITUS: Aseta aina tuet laitteen molemmin puolin, jotta se pysyy vakaana.

1. Pysäköi laite kovalle, tasaiselle alustalle.
2. Irrota leikkuulaite. Katso *Leikkuulaitteen irrottaminen sivulla 109*.
3. Nosta laite tunkilla.
4. Aseta etutuet etupyörien akselien alle.

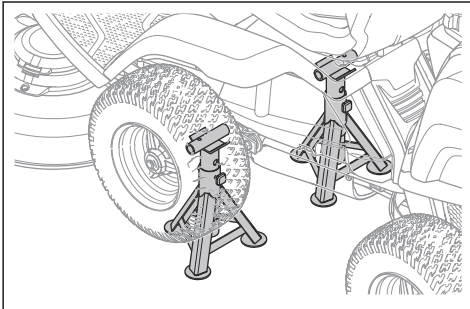

5. Aseta takatuet takarungon alle.

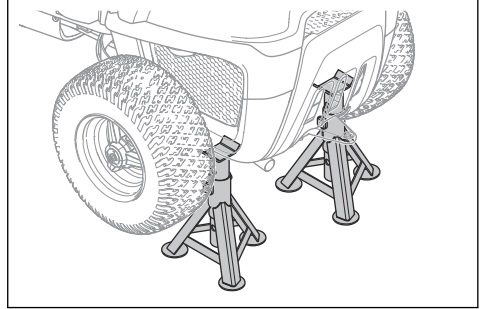

Koneen hinaaminen

Koneessa on hydrostaattinen vaihteisto. Jotta vaihteisto ei vaurioidu, hinaa konetta vain lyhyitä matkoja ja pienellä nopeudella.

Vapauta vaihteisto ennen hinaamista. Katso *Vetojärjestelmän kytkeminen ja vapauttaminen, R 112C, R 115C sivulla 111*.

Säilytys

Valmisteile laite kauden jälkeistä varastointia sekä yli 30 päivän varastointia varten. Jos polttoaine on polttoainesäiliössä yli 30 päivän ajan, tahmeat hiukkaset saattavat aiheuttaa kaasuttimen tukkeutumisen. Tämä haittaa moottorin toimintaa.

Jotta tahmeat hiukkaset eivät aiheuttaisi ongelmia säilytyksen aikana, lisää polttoaineeseen stabilointiainetta. Jos käytät alkylaattibensiiniä, stabilointiainetta ei tarvita. Jos käytät tavallista bensiiniä, älä siirry käyttämään alkylaattibensiiniä. Tämä saattaa aiheuttaa herkkien kumiosien kovettumisen. Lisää stabilointiainetta joko suoraan polttoainesäiliöön tai polttoaineen varastointiin käytettävään säiliöön. Noudata aina valmistajan ilmoittamaa seossuhdetta. Käytä moottoria vähintään 10 minuutin ajan sen jälkeen, kun olet lisännyt stabilointiaineen, jotta aine ehtii virrata kaasuttimeen.



VAROITUS: Älä koskaan jätä konetta, jonka polttoainesäiliössä on polttoainetta, sisälle tai huonosti tuulettuvaan tilaan. Polttoainehöyryjen joutuminen kosketuksiin avotulen, kipinöiden tai esimerkiksi lämpökattilan tai kuumavesivaraajan syytysliekin tai kuivauskaapin kanssa.



VAROITUS: Poista ruoho, lehdet ja muut syttyvät materiaalit koneesta, jotta tulipalon vaara pienenee. Anna koneen jäähtyä ennen varastointia.

- Puhdista kone. Katso kohta *Laitteen puhdistaminen sivulla 116*. Korjaa maalivauriot, jotta kone ei ala ruostua.
- Tarkista, onko koneessa kuluneita tai vaurioituneita osia, ja kiristä löystyneet ruuvit ja mutterit.
- Irrota akku. Puhdista ja lataa akku, ja säilytä sitä viileässä paikassa.
- Vaihda moottoriöljy ja hävitä jäteöljy.
- Tyhjennä polttoainesäiliö. Käynnistä moottori ja anna sen käydä, kunnes kaasuttimessa ei ole enää polttoainetta.

Huomautus: Älä tyhjennä polttoainesäiliötä ja kaasutinta, jos stabilointiainetta on lisätty.

- Irrota tulpat ja kaada noin ruokalusikallinen moottoriöljyä kuhunkin sylinteriin. Levitä öljy pyöräyttämällä kampiakselia käsin ja aseta tulpat takaisin paikoilleen.
- Voitele kaikki voitelunipat, liitokset ja akselit.
- Säilytä konetta puhtaassa ja kuivassa paikassa suojaosalla peitettynä.
- Koneen varastoinnin ja kuljetuksen aikaiseen suojaamiseen sopivan suojaosituksen voi hankkia jälleenmyyjältä.

Hävittäminen

- Kemikaalit voivat olla vaarallisia, eikä niitä saa kaataa maahan. Hävitä käytetyt kemikaalit aina viemällä ne huoltoliikkeeseen tai asianmukaiseen keräyspisteeseen.
- Kun kone tulee elinkaarensa päähän, toimita se jälleenmyyjälle tai asianmukaiseen keräyspisteeseen.
- Öljy, öljynsuodattimet, polttoaine ja akku voivat aiheuttaa negatiivisia ympäristövaikutuksia. Noudata paikallisia kierrätysvaatimuksia ja säädöksiä.
- Älä hävitä akkua kotitalousjätteen mukana.
- Toimita akku Husqvarna-huoltoliikkeeseen tai vie se käytettyjen akkujen keräyspisteeseen.

Tekniset tiedot

Tekniset tiedot

	R112C	R112C5	R115C
Mitat			
Pituus ilman leikkuulaitetta, mm	1 781	1 781	1 813
Leveys ilman leikkuulaitetta, mm	793	797	829
Pituus leikkuulaitteen kanssa, mm	2 124	2 124	2 288
Leveys leikkuulaitteen kanssa, mm	886	886	988
Korkeus, mm	1 076	1 076	1 099
Paino ilman leikkuulaitetta säiliöiden ollessa tyhjiä, kg	154	154	180
Akseliväli, mm	800	800	845
Rengaskoko	160/50-8	160/50-8	165/60-8
Rengaspaine takana – edessä, kPa/bar/PSI	60/0,6/8,5	60/0,6/8,5	60/0,6/8,5
Enimmäiskaltevuus, astetta	10	10	10
Moottori			
Tuotemerkki	Husqvarna	Husqvarna	Briggs & Stratton
Malli	HS 413AE	HS 413AE	4145
Moottorin nimellisteho, kW ¹³	8,4	8,4	9,5
Iskutilavuus, cm ³	413	413	500
Moottorin enimmäiskierrosnopeus, r/min	3 000 ± 100	3 000 ± 100	3 000 ± 100
Enimmäisnopeus eteenpäin, km/h	8	8	9
Enimmäisnopeus taaksepäin, km/h	7	7	7
Polttoaine, vähimmäisoktaaniluku	91	91	91
Polttoainesäiliön tilavuus, litraa	4	4	7
Öljy	API-luokka SF, SG, SH tai SJ SAE40, SAE30, SAE10W-30, SAE10W-40 tai SAE5W-20	API-luokka SF, SG, SH tai SJ SAE40, SAE30, SAE10W-30, SAE10W-40 tai SAE5W-20	API-luokka SF, SG, SH tai SJ SAE40, SAE30, SAE10W-30, SAE10W-40 tai SAE5W-20
Öljysäiliön tilavuus, litraa	1,2	1,2	1,4
Käynnistysmoottori	Sähkökäynnistys 12 V	Sähkökäynnistys 12 V	Sähkökäynnistys 12 V
Voimansiirto			

¹³ Moottorin ilmoitettu nimellisteho on moottorimallia edustavan tyypillisen tuotantomoottorin keskimääräinen nettoteho (rpm) mitattuna SAE-standardin J1349/ISO1585 mukaisesti. Massatuotantomoottorit voivat poiketa tästä arvosta. Tuotteeseen asennetun moottorin todellinen lähtöteho riippuu käyttönopeudesta, ympäristön olosuhteista ja muista arvoista.

	R112C	R112C5	R115C
Merkki/malli	HydroGear T2	Peerless/MST205	HydroGear T2
Öljy, luokka SF-CC	SAE 10W/40	SAE 80W/90	SAE 10W/40
Öljytilavuus, litraa	2	0,5	2
Eteenpäinajovaihteiden määrä	–	5	–
Peruutusvaihteiden määrä	–	1	–
Enimmäisnopeus eteenpäin, km/h	8	8	9
Enimmäisperuutusnopeus, km/h	8	3	7
Sähköjärjestelmä			
Tyyppi	12 V, negatiivinen maadoitettu	12 V, negatiivinen maadoitettu	12 V, negatiivinen maadoitettu
Akku	12 V, 20 Ah	12 V, 20 Ah	12 V, 20 Ah
Sytytystulppa	Husqvarna HQT-9	Champion XC92YC	Champion XC92YC
Kärkiväli, mm/tuumaa	0,75/0,030	0,75/0,030	0,75/0,030
Pääsulake	Litteä piikki, 15A	Litteä piikki, 15A	Litteä piikki, 15A
Melupäästöt ¹⁴			
Äänentehotaso, mitattu dB(A)	98	99	99
Äänitehotaso, taattu dB(A)	99	100	99
Äänitasot ¹⁵			
Äänenpainetaso käyttäjän korvan tasalla, dB(A)	84	85	85
Tärinätasot ¹⁶			
Tärinätaso ohjauspyörässä, m/s ²	1,06	1,6	1,6
Tärinätaso istuimella, m/s ²	0,45	0,7	0,7
Leikkuulaite			
Tyyppi	Combi	Combi	Combi
Leikkuuleveys, mm	850	850	950
Leikkuukorkeus, 5 asentoa, mm	25–70	25–70	25–75
Terän pituus, mm	430	430	471
Terä			
Tuotenumero	5810835-01	5810835-01	5803974-01

¹⁴ Melupäästö ympäristöön äänitehona (L_{WA}) EY-direktiivin 2000/14/EY mukaisesti mitattuna.

¹⁵ Äänenpainetaso standardin EN ISO 5395 mukaan. Ilmoitetuilla tiedoilla äänenpainetasosta tyypillinen tilastollinen hajonta (vakiopoikkeama) on 1,2 dB (A).

¹⁶ Tärinätaso standardin EN ISO 5395 mukaan. Tärinätason ilmoitettujen tietojen tyypillinen tilastollinen hajonta (keskihajonta) on 0,2 m/s² (ohjauspyörä) ja 0,8 m/s² (istuin).



VAROITUS: Jos käytät sellaista leikkuulaitetta, jota ei ole hyväksytty käytettäväksi tämän tuotteen kanssa, leikkuulaitteesta kovalla vauhdilla

sinkoutuvat esineet voivat aiheuttaa vakavia vammoja. Käytä vain tässä käyttöohjeessa määritettyjä leikkuulaitetyyppejä.

Huolto

Huolto

Tarkastuta kone vuosittain valtuutetussa huoltoliikkeessä. Näin varmistat, että tuote pysyy turvallisena ja että se on huippukunnossa sesonkiaikana. Huollot ja kunnostukset kannattaa tehdä talvella.

Jos tilaat varaosia, kerro koneen ostovuosi, malli, tyyppi ja sarjanumero.

Käytä vain alkuperäisiä varaosia.

Vaatimustenmukaisuusvakuutus

EU-vaatimustenmukaisuusvakuutus

Husqvarna AB, SE-561 82 Huskvarna, Ruotsi, puh. +46
36 146500, vakuuttaa täten, että tuote:

Kuvaus	Ajoruohtonleikkuri
Tuotemerkki	Husqvarna
Tyyppi/malli	R 112C, R 112C5, R 115C
Tunniste	Sarjanumerot vuodesta 2022 alkaen

vastaavat täysin seuraavien EU:n direktiivien ja
asetusten vaatimuksia:

Direktiivi/asetus	Kuvaus
2006/42/EC	konedirektiivi
2014/30/EU	EMC-direktiivi
2000/14/EC	Melupäästädirektiivi
2011/65/EU	Direktiivi tiettyjen vaarallisten aineiden käytön rajoittamisesta sähkö- ja elektroniikkalaitteissa

ja että asiassa sovelletaan seuraavia standardeja
ja/tai teknisiä tietoja: EN ISO 12100:2010, EN ISO
5395-1:2013/A1:2018, EN ISO 5395-3: 2013/A1:2017/
A2:2018, EN IEC 63000:2018.

Ilmoitettu tarkastuslaitos: 0404, RISE SMP
Svensk Maskinprovning AB, Box 4053, SE-904
03 Umeå, Sweden vakuuttaa yhdenmukaisuuden
neuvoston direktiivin 2000/14/EY mukaisesti,
vaatimustenmukaisuuden arviointimenettely: liite VI.

Katso lisätietoja melupäästöistä osiosta *Tekniset tiedot*
sivulla 128.

Huskvarna, 2022-10-31



Claes Losdal, kehityspäällikkö/puutarhatuotteet,
Husqvarna AB

Teknisestä dokumentaatiosta vastaava edustaja





www.husqvarna.com

Bruksanvisning i original
Originale instruktioner
Originale instruksjoner
Alkuperäiset ohjeet

1143043-10



2023-04-27