



# Bruksanvisning HUSQVARNA AUTOMOWER® 520/550



SV, Svenska

Läs igenom bruksanvisningen noggrant och se till att du förstår instruktionerna innan du använder produkten.

---

# Innehåll

---

<b>1 Säkerhet</b>	
1.1 Säkerhetsdefinitioner.....	3
1.2 Allmänna säkerhetsanvisningar.....	3
1.3 Säkerhetsinstruktioner för installation.....	4
1.4 Säkerhetsinstruktioner för drift.....	4
1.5 Säkerhetsinstruktioner för underhåll.....	4
1.6 Batterisäkerhet.....	4
1.7 Lyfta och flytta produkten.....	5
<b>2 Inledning</b>	
2.1 Support.....	6
2.2 Produktbeskrivning.....	6
2.3 Produktöversikt.....	7
2.4 Symboler på produkten.....	8
2.5 Symboler i Automower® Connect.....	8
2.6 Symboler på batteriet.....	9
2.7 Allmänna instruktioner för bruksanvisningen.....	9
2.8 Översikt över inställningsstrukturen i Automower® Connect (1).....	10
2.9 Översikt över inställningsstrukturen i Automower® Connect (2).....	11
2.10 Översikt över strukturen för inställningar i Automower® Connect (3) (endast Bluetooth® med kort räckvidd).....	12
<b>3 Installation</b>	
3.1 Inledning – installation.....	13
3.2 Huvudkomponenter för installation.....	13
3.3 Förbereda för installation.....	13
3.4 Innan kablarna installeras.....	13
3.5 Installation av produkten.....	18
3.6 Lägga kabeln på plats med pinnar.....	20
3.7 Gräva ned begränsningskabeln eller guidekabeln.....	20
3.8 Förlänga begränsningskabeln eller guidekabeln.....	20
3.9 Efter installationen av produkten.....	20
3.10 Automower® Connect.....	21
3.11 Inställningar i Automower® Connect.....	22
<b>4 Drift</b>	
4.1 Huvudbrytare.....	29
4.2 Start.....	29
4.3 Driftsläge – Start.....	29
4.4 Driftläge – Parkerad.....	29
4.5 Stoppa produkten.....	30
4.6 Stänga av produkten.....	30
4.7 Ladda batteriet.....	30
<b>5 Underhåll</b>	
5.1 Inledning – underhåll.....	31
5.2 Underhållsschema.....	31
5.3 Rengör produkten.....	32
5.4 Byte av knivar.....	33
5.5 Byta ut hjulborstarna.....	33
5.6 Batteri.....	33
5.7 Vinterservice.....	33
<b>6 Felsökning</b>	
6.1 Inledning – felsökning.....	35
6.2 Felmeddelanden.....	35
6.3 Informationsmeddelanden.....	40
6.4 Indikatorlampa på laddstationen.....	42
6.5 Indikatorlampa på produkten.....	42
6.6 Symptom.....	43
6.7 Finna avbrott på slingkabeln.....	44
<b>7 Transport, förvaring och kassering</b>	
7.1 Transport.....	47
7.2 Förvaring.....	47
7.3 Kassering.....	47
<b>8 Tekniska data</b>	
8.1 Tekniska data.....	48
8.2 Registrerade varumärken.....	50
<b>9 Original-EU-försäkran</b>	
<b>10 EU-försäkran om överensstämmelse</b>	

---

# 1 Säkerhet

---

## 1.1 Säkerhetsdefinitioner

Varningar, försiktighetsåtgärder och anmärkningar används för att betona speciellt viktiga delar i bruksanvisningen.



**VARNING:** Används om det finns risk för skador eller dödsfall för användaren eller kringstående om anvisningarna i bruksanvisningen inte följs.



**OBSERVERA:** Används om det finns risk för skada på produkten, annat material eller det angränsande området om anvisningarna i bruksanvisningen inte följs.

**Notera:** Används för att ge mer information som är nödvändig i en viss situation.

## 1.2 Allmänna säkerhetsanvisningar



**VARNING:** Läs varningsinstruktionerna nedan innan du använder produkten.

- Läs igenom bruksanvisningen och se till att du förstår anvisningarna innan du använder produkten. Behåll för framtida bruk.
  - Apparaten är inte avsedd för användning av barn eller personer med olika funktionshinder eller bristande erfarenhet och kunskap (som skulle kunna ha en inverkan på säker hantering av produkten). De får endast använda apparaten under uppsikt eller om de får instruktioner om användning av apparaten av en person som ansvarar för deras säkerhet. EU-kraven tillåter däremot att apparaten används av barn från 8 år och uppåt och personer med olika funktionshinder eller bristande erfarenhet och kunskap om de hålls under uppsikt eller får instruktioner om säker användning av apparaten och förstår de risker användandet medför. Barn får inte leka med apparaten. Rengöring och underhåll får inte utföras av barn utan tillsyn.
  - Produkten får endast användas med den utrustning som rekommenderas av Husqvarna. Alla andra typer av användning är felaktig.
  - Använd inte produkten när personer, särskilt barn, eller djur finns i arbetsområdet.
  - Varningsskyltar måste placeras ut runt produktens arbetsområde om den används i offentliga miljöer. Skyltarna måste ha följande text: Varning!
- Automatisk gräsklippare! Håll dig borta från maskinen! Ha uppsikt över barn!
- Vidrör inga rörliga, farliga delar, t.ex. knivdisken, innan den har stannat helt.
  - Ställ om produkten till OFF innan rensar bort en blockering, utför underhåll eller undersök produkten och om produkten börjar vibrera onormalt. Undersök om produkten är skadad innan du startar den igen. Använd inte produkten om den är defekt.
  - Sök läkarvård om en personskada eller olycka inträffar.
  - Placera inte strömkabeln och förlängningskabeln inom arbetsområdet. Det kan orsaka skador på kablagen.
  - Anslut inte en skadad kabel eller kontakt och vidrör aldrig en skadad kabel innan den kopplas ut ur eluttaget. Koppla ut kontakten om kabeln skadas under drift. En sliten eller skadad kabel ökar risken för elektriska stötar. En skadad kabel måste bytas ut av servicepersonal.
  - Använd en jordfelsbrytare med en utlösningsström på högst 30 mA för det eluttag som du ansluter strömförsörjningen till.
  - Ladda produkten endast i den medföljande laddstationen. Se *Kassering på sida 47* om du vill ha mer information om hur du säkert kasserar batteriet. Felaktig användning kan leda till elektriska stötar, överhettning eller läckage av frätande vätska från batteriet. I händelse av läckage av elektrolyt ska du skölja med vatten/neutraliseringsmedel. Sök läkarvård om du får frätande vätska i ögonen.
  - Använd endast originalbatterier som rekommenderas av Husqvarna. Produktsäkerheten kan inte garanteras med andra batterier än originalbatterier. Använd inte batterier som inte är laddningsbara.
  - Följ installationsanvisningarna om hur du anger arbetsområdet. Se *Installation på sida 13*.
  - Följ anvisningarna om hur du startar och använder produkten. Se *Drift på sida 29*.
  - Om det föreligger en risk för åskväder rekommenderar Husqvarna att du kopplar ur strömförsörjningen och alla kablar till laddstationen för att minska risken för skador på elektriska komponenter. Anslut strömförsörjningen och kablarna igen när det inte längre föreligger någon risk för åska. Det är viktigt att alla kablar är korrekt anslutna.
  - Följ underhållsanvisningarna och använd originalreservdelar från Husqvarna om byte behövs. Se *Underhåll på sida 31*.
  - För tekniska data som vikt, mått och bullervärden finns i *Tekniska data på sida 48*.

- Användaren ansvarar för olyckor eller faror som drabbar andra personer eller deras egendom.
- Produkten får endast användas, underhållas och repareras av personer som känner till dess särskilda egenskaper och säkerhetsföreskrifter.
- Det är inte tillåtet att ändra produktens ursprungliga konstruktion.
- Följ nationella föreskrifter om elsäkerhet.
- Husqvarna garanterar inte fullständig kompatibilitet mellan produkten och andra typer av trådlösa system, t.ex. fjärrstyrningar, radiosändare eller motsvarande.
- Det inbyggda alarmet låter mycket högt. Var försiktig, särskilt om produkten hanteras inomhus.
- Temperaturintervallet för drift och förvaring är 0–50 °C. Temperaturintervallet för laddning är 0–45 °C. För höga temperaturer kan skada produkten.

### 1.3 Säkerhetsinstruktioner för installation



**VARNING:** Läs varningsinstruktionerna nedan innan du använder produkten.

- Installera inte laddstationen, inklusive eventuella tillbehör, på en plats som är under, eller inom 60 cm från, brännbart material. Vid felfunktion kan laddstationen och strömförsörjningen värmas upp och utgöra brandrisk.
- Placera inte strömförsörjningen på en sådan höjd att den riskerar att hamna i vatten. Placera inte strömförsörjningen på marken.
- Kapsla inte in strömförsörjningen. Kondensvatten kan skada strömförsörjningen och ökar risken för elektrisk stöt.
- Gäller för USA/Kanada. Om strömförsörjningen installeras utomhus: Risk för elektrisk stöt. Installera endast till ett täckt Klass A GFCI-uttag (RCD) som har ett hölje som är väderbeständigt med tillbehörets kontaktskydd isatt eller borttaget.
- Installera inte laddstationen där det finns risk för vattenansamlingar.

### 1.4 Säkerhetsinstruktioner för drift



**VARNING:** Läs varningsinstruktionerna nedan innan du använder produkten.

- Håll händer och fötter borta från de roterande knivarna. Placera inte händer eller fötter nära eller under produkten när den är inställd på ON.
- Använd parkeringsläget eller ställ in produkten på OFF när andra personer, i synnerhet barn eller husdjur, finns i arbetsområdet. Se *Stänga av*

*produkten på sida 30* Husqvarna rekommenderar att du ställer in produkten på att arbeta när det inte förekommer någon aktivitet i arbetsområdet. Produkten kan orsaka skador på djur, t.ex. igelkottar, som befinner sig i arbetsområdet på natten. Se *Schema på sida 22*.

- Se till att det inte finns föremål, t.ex. stenar, grenar, verktyg eller leksaker, på gräsmattan. Knivarna kan skadas om de slår emot ett föremål.
- Lyft inte produkten och flytta den när den är inställd på ON.
- Låt inte produkten kollidera med personer eller djur. Stoppa produkten omedelbart om en person eller ett djur kommer i vägen för den. Se *Stoppa produkten på sida 30*.
- Placera inga föremål på produkten eller laddstationen.
- Använd inte produkten om **STOP**-knappen inte fungerar.
- Ställ alltid in produkten på OFF när den inte används. Produkten kan bara starta när du anger rätt PIN-kod.
- Använd inte produkten samtidigt som en popupspridare är aktiv. Använd funktionen *Schema* så att produkten och popupspridaren inte är aktiva samtidigt. Se *Schema på sida 22*.
- Låt inte produkten arbeta när det finns vatten i arbetsområdet. Till exempel när kraftigt regn bildar vattenpölar.

### 1.5 Säkerhetsinstruktioner för underhåll



**VARNING:** Läs varningsinstruktionerna nedan innan du utför underhåll på produkten.

- Ställ in produkten på **OFF** innan du utför underhåll på den.
- Använd inte högtryckstvätt för att rengöra produkten. Använd inte lösningsmedel för att rengöra produkten.
- Koppla ur laddstationens kontakt före rengöring eller underhåll av laddstationen.

### 1.6 Batterisäkerhet



**VARNING:** Läs varningsinstruktionerna nedan innan du använder produkten.

- Litiumjonbatterier kan explodera eller orsaka brand om de tas isär, kortslots, utsätts för vatten, eld eller höga temperaturer. Hantera försiktigt. Ta inte isär eller öppna batteriet eller utsätt det för någon typ av elektriskt/mechaniskt missbruk. Undvik förvaring i direkt solljus.

## 1.7 Lyfta och flytta produkten



**VARNING:** Produkten måste vara inställd på OFF innan du lyfter den. Produkten är inaktiverad när **huvudbrytaren** är i läget 0.



**OBSERVERA:** Lyft inte produkten när den står parkerad i laddstationen. Det kan skada laddstationen och/eller produkten. Tryck på **STOP**-knappen och dra ut produkten ur laddstationen innan du lyfter den.

1. Tryck på **STOP**-knappen för att stoppa produkten.

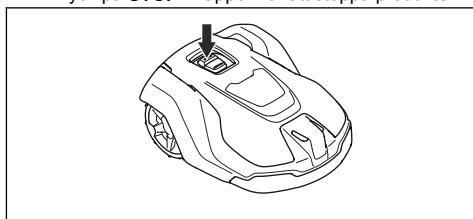

2. Ställ **huvudbrytaren** i läget 0.

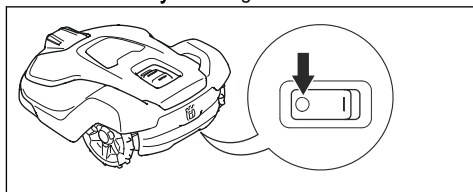

3. Lyft produkten i handtaget med knivdisken vänd bort från kroppen.



## 2 Inledning

**Serial number:**

**Product number:**

**PIN-kod:**

Serienumret och produktumret finns på produktens typskylt och på produktkartongen.

- Registrera produkten här: [www.husqvarna.com](http://www.husqvarna.com). Ange produktens serienummer, produktumret och inköpsdatum för att registrera produkten.

### 2.1 Support

Prata med en Husqvarna-serviceverkstad om support för produkten.

### 2.2 Produktbeskrivning

**Notera:** Husqvarna uppdaterar regelbundet produkternas utseende och funktion. Se *Support på sida 6*.

Produkten är en robotgräsklippare. Produkten har ett batteri som strömkälla och klipper gräset automatiskt. Den varvar kontinuerligt klippning med laddning. Rörelsemönstret är slumpmässigt, vilket innebär att gräsmattan klipps jämnt och med mindre slitage. Begränsningskabeln och guidekabeln styr produktens rörelse inom arbetsområdet. Sensorer i produkten känner av när den närmar sig begränsningskabeln. Produktens front passerar alltid begränsningskabeln en viss sträcka innan produkten vänder. När produkten träffar ett hinder eller närmar sig begränsningskabeln väljer den en ny körriktning.

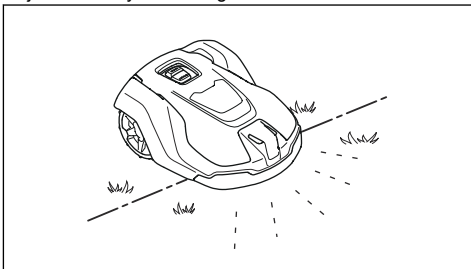

Du väljer driftinställningar i Automower® Connect-appen. Appen visar de valda och möjliga driftinställningarna och produktens driftläge.

#### 2.2.1 Klippeteknik

Den frekventa klippetekniken förbättrar gräsets kvalitet och minskar behovet av gödningsmedel. Gräsupsamling är inte nödvändigt.

#### 2.2.2 Hitta laddstationen

Produkten arbetar tills batterinivån är låg och börjar sedan köra till laddstationen. Produkten har tre sökmeter för att hitta laddstationen. Se *Hitta laddstationen på sida 24*.

#### 2.2.3 Automower® Connect

Automower® Connect är en mobil applikation som gör det möjligt att välja driftinställningar på distans. Se *Automower® Connect (endast Bluetooth®) på sida 28*.

## 2.3 Produktöversikt

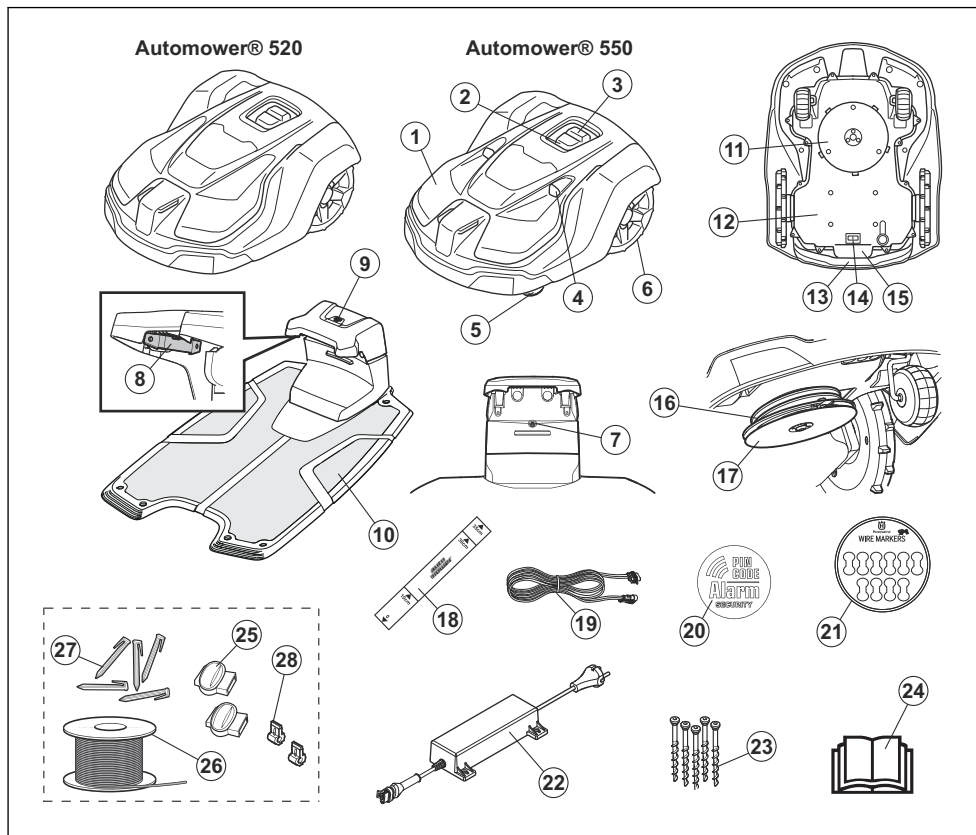

- |  |  |
|--|--|
| 1. Kaross  | 14. Huvudbrytare   |
| 2. Produktens indikatorlampa                       | 15. Typskylt (inklusive ID-nummer för produkten)                 |
| 3. STOP/START-knapp                                | 16. Knivdisk   |
| 4. Ultraljudssensorer                              | 17. Hasplåt  |
| 5. Framhjul  | 18. Mätsticka  |
| 6. Bakhjul   | 19. Lågspanningskabel  |
| 7. Laddstationens indikatorlampa                   | 20. Alarmdekal   |
| 8. Kontaktbleck                                    | 21. Kabelmarkörer  |
| 9. Parkeringsknapp                                 | 22. Strömförsörjning <sup>1</sup>                                |
| 10. Laddstation                                    | 23. Skruvar för fastsättning av laddstationen                    |
| 11. Klippsystem                                    | 24. Bruksanvisning och Snabbguide                                |
| 12. Chassilåda med elektronik, batteri och motorer | 25. Skarvdon till slingkabel <sup>2</sup>                        |
| 13. Handtag  | 26. Slingkabel för begränsningskabel och guidekabel <sup>3</sup> |

<sup>1</sup> Utseendet kan skilja sig åt för olika marknader.

<sup>2</sup> Är en del av installationskitet som köps separat.

<sup>3</sup> Se anmärkning 2.

27. Pinnar<sup>4</sup>

28. Kontaktdon till slingkabel<sup>5</sup>

## 2.4 Symboler på produkten

Dessa symboler kan finnas på produkten. Studera dem noga.



**WARNING!** Läs bruksanvisningen innan du använder produkten.



**WARNING!** Avaktivera produkten innan du utför arbeten på eller lyfter produkten.



**WARNING!** Håll ett säkert avstånd till produkten när den är i drift. Håll händer och fötter borta från de roterande knivarna.



**WARNING!** Åk inte på produkten. Placera inte händer eller fötter nära eller under produkten.

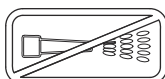

Använd inte högtrycksvätt eller ens rinnande vatten när du rengör produkten.

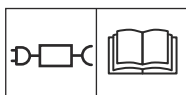

Använd en löstagbar strömförsörjningskälla enligt definitionen på etiketten bredvid symbolen.



Den här produkten överensstämmer med gällande EU-direktiv.



Den här produkten överensstämmer med gällande direktiv för Storbritannien.



Det är inte tillåtet att kassera produkten som vanligt hushållsavfall. Säkerställ att produkten återvinns i enlighet med lokala lagkrav.



Chassit innehåller komponenter som är känsliga för elektrostatisk urladdning (ESD). Chassit måste också återförslutas på ett fackmannamässigt sätt. Därför ska chassit endast öppnas av auktoriserad servicepersonal. En bruten förseglning kan innebära att hela eller delar av garantin inte längre gäller.

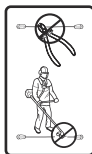

Lågspänningskabeln får varken förkortas, förlängas eller skarvas.

Använd inte en trimmer i närheten av lågspänningskabeln. Var försiktig vid trimning av kanter där kablarna är placerade.

## 2.5 Symboler i Automower® Connect



Schemamenyen används för att ställa in när produkten klipper gräsmattan.



I klipphöjdsmenyn kan användaren ställa in produktens klipphöjd.



Driftmenyn används för manuella inställningar av driften.



Installationsmenyn används för manuella inställningar av installationen.



Tillbehörsmenyen används för inställningar som gjorts för tillbehören.



Inställningsmenyn används för att ställa in allmänna produktinställningar. (endast tillgängligt för Bluetooth® med kort räckvidd)



I säkerhetsmenyn kan användaren välja mellan tre säkerhetsnivåer. (endast tillgängligt för Bluetooth® med kort räckvidd)

<sup>4</sup> Se anmärkning 2

<sup>5</sup> Se anmärkning 2





Automower® Connect är när användaren aktiverar och avaktiverar produktens Automower® Connect-modul. (endast tillgängligt för Bluetooth® med kort räckvidd)

## 2.6 Symboler på batteriet



**VARNING!** Litiumjonbatterier kan explodera eller orsaka brand om de tas isär, kortsluts eller hanteras vårdslöst. Utsätt dem inte för vatten, eld eller hög temperatur.



Läs igenom bruksanvisningen.



Kasta inte batteriet i öppen eld och utsätt inte batteriet för en värmekälla.



Sänk inte ner batteriet i vatten.

## 2.7 Allmänna instruktioner för bruksanvisningen

För att underlätta används följande system i bruksanvisningen:

- Text som är skriven med *kursiv stil* är text som finns i Automower® Connect-appen eller en hänvisning till annan del i bruksanvisningen.
- Text som är skriven med **fetstil** gäller någon av knapparna på produkten eller i Automower® Connect.

## 2.8 Översikt över inställningsstrukturen i Automower® Connect (1)

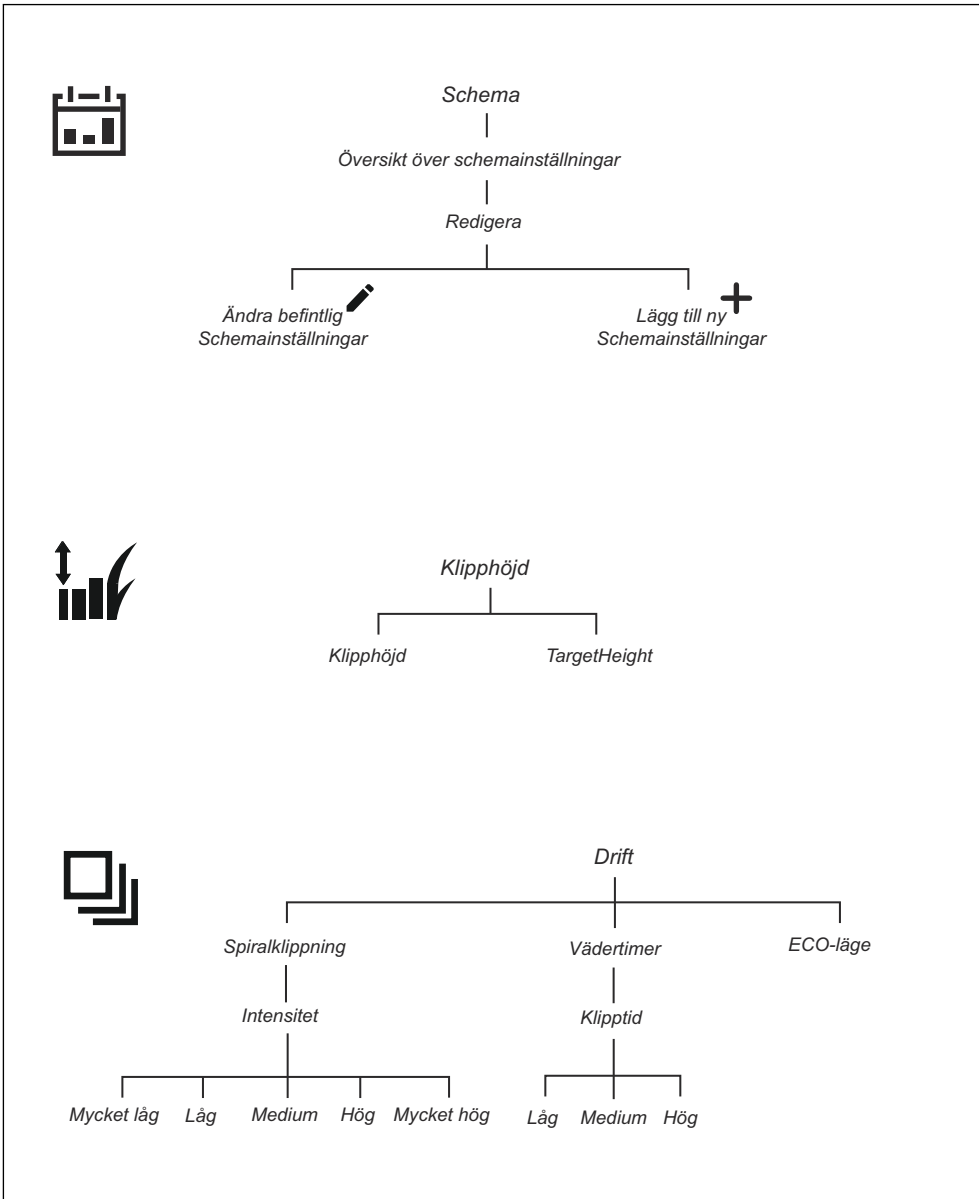

## 2.9 Översikt över inställningsstrukturen Automower® Connect (2)

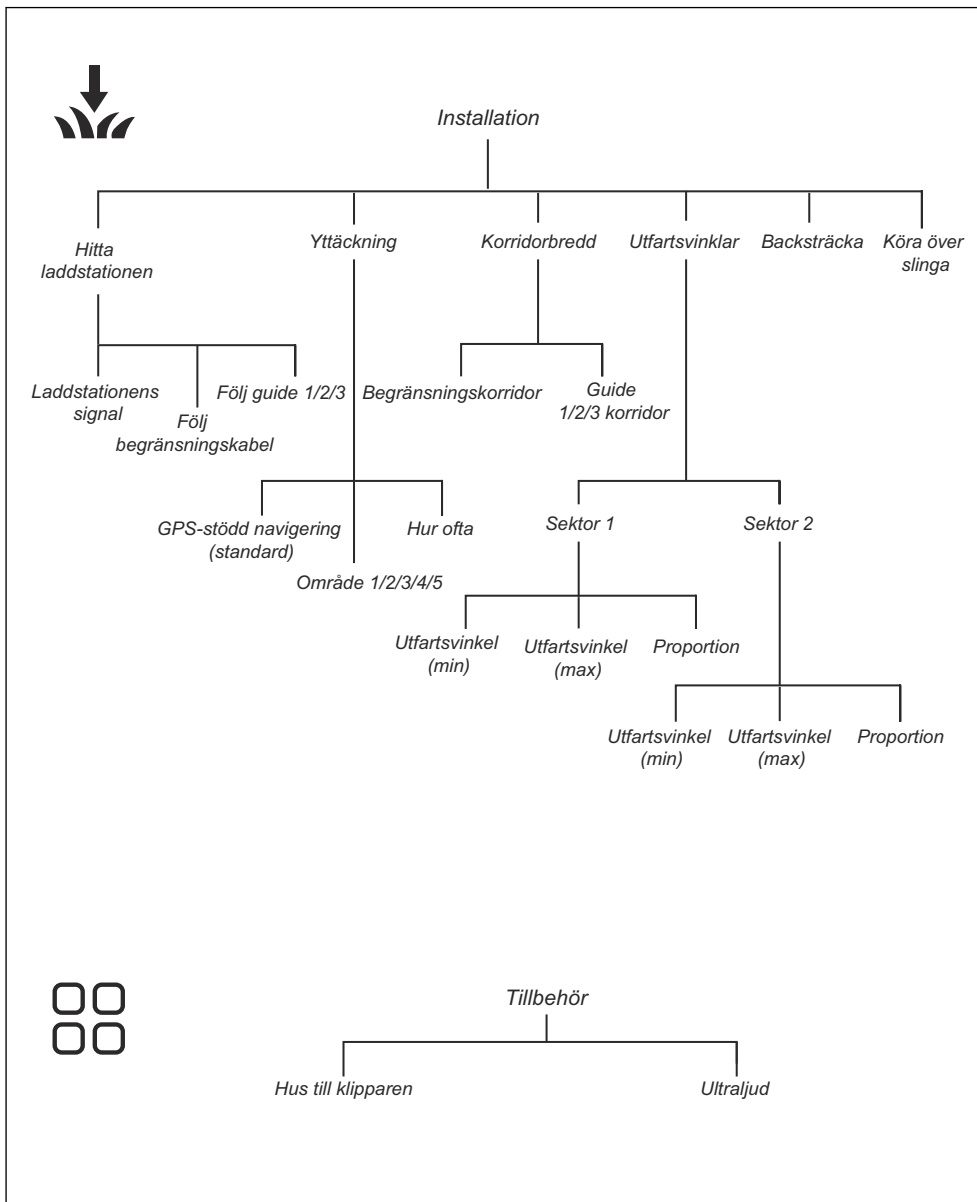

## 2.10 Översikt över strukturen för inställningar i Automower® Connect (3) (endast Bluetooth® med kort räckvidd)

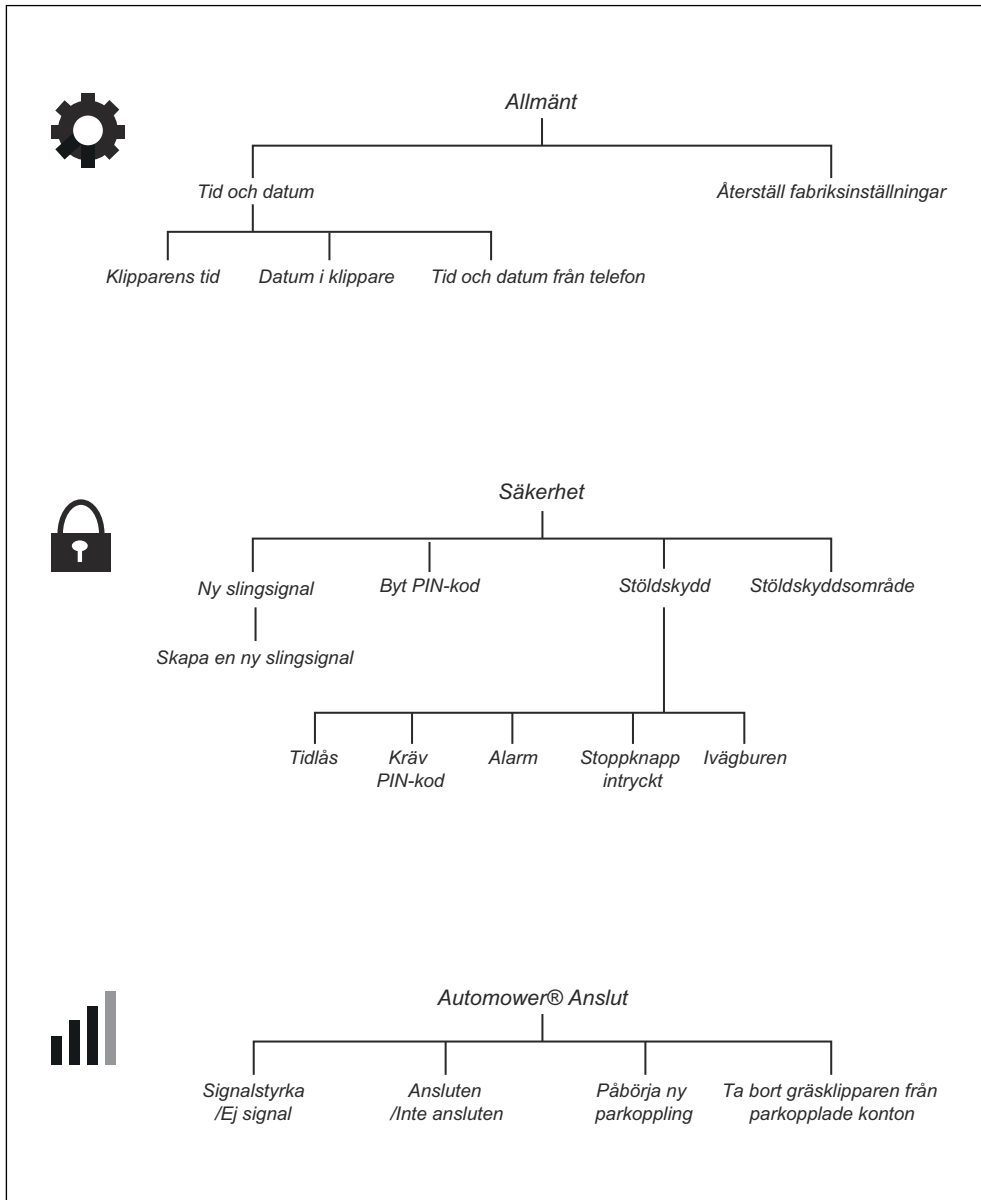

## 3 Installation

### 3.1 Inledning – installation



**VARNING:** Läs och förstå säkerhetskapitlet innan du installerar produkten.



**OBSERVERA:** Använd originaldelar och originalinstallationsmaterial.

**Notera:** Se [www.husqvarna.com](http://www.husqvarna.com) för mer information om installation.

Automower® 550 har Automower® Club Solution, vilket gör att du kan använda två eller tre produkter i samma installation, se *Automower® Club Solution på sida 18*.

### 3.2 Huvudkomponenter för installation

Installationen omfattar följande komponenter:

- En robotgräsklippare som klipper gräsmattan automatiskt.
- En laddstation som har tre funktioner:
  - att skicka styrsignaler i begränsningskabeln
  - att skicka styrsignaler i guidekabeln så att produkten kan följa den till avlägsna områden i trädgården och hitta tillbaka till laddstationen
  - att ladda produkten
- En strömförsörjningsenhet som ansluts till laddstationen och ett 100–240 V-vägguttag.
- Slingkabel, som läggs runt arbetsområdet och runt föremål och växter som produkten inte får stöta emot. Slingkabeln används både som begränsningskabel och guidekabel.

### 3.3 Förbereda för installation

Läs installationskapitlet innan du påbörjar installationen. Förbered installationen noggrant så att produkten fungerar som den ska.

- Gör en skiss av arbetsområdet och ta med alla hinder. Det gör det enklare att se var laddstationen, begränsningskabeln och guidekabeln ska placeras.
- Markera på skissen var du ska placera laddstationen, begränsningskabeln och guidekabeln.
- Markera på skissen var guidekabeln ansluts till begränsningskabeln. Se *Installera guidekabeln på sida 19*.

- Fyll eventuella hål i gräsmattan för att göra den jämn.



**OBSERVERA:** Gropar med vatten i gräsmattan kan orsaka skador på produkten.

- Klipp gräset innan du installerar produkten. Se till att gräset är högst 10 cm.

**Notera:** De första veckorna efter installationen kan ljudnivån vid gräsklippning vara högre än vanligt. Ljudnivån minskar efter en tid.

### 3.4 Innan kablarna installeras

Du kan välja att fästa kablarna med pinnar eller att gräva ned dem. Du kan använda båda metoderna i samma arbetsområde.



**OBSERVERA:** Om du använder vertikalskärare i arbetsområdet ska du gräva ned begränsningskabeln och guidekabeln för att undvika att de skadas.

#### 3.4.1 Undersöka var laddstationen kan placeras

- Det måste finnas minst 2 m fri yta framför laddstationen. Se *Undersöka var guidekabeln kan placeras på sida 17*.
- Lämna minst 150 cm fri yta till höger och vänster om laddstationens mitt.
- Placera laddstationen nära ett uttag.
- Placera laddstationen på en plan yta.
- Laddstationens bottenplatta får inte vara böjd.

max. 5 cm / 2"

max. 5 cm / 2"

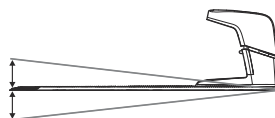

- Om arbetsområdet har två delar som skiljs åt av en brant sluttning rekommenderar vi att laddstationen placeras i den nedre delen.

- Placera laddstationen i ett område med skydd från solen.
- Om laddstationen är installerad på en ö måste du ansluta guidekabeln till ön. Se *Göra en ö på sida 16*.

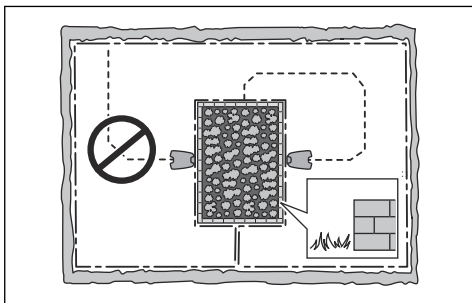

### 3.4.2 Undersöka var strömförsörjningen kan placeras



**OBSERVERA:** Se till att knivarna på produkten inte klipper av lågspänningskabeln.



**OBSERVERA:** Lägg inte lågspänningskabeln i en spole eller under laddplattan. Spolen stör signalen från laddstationen.

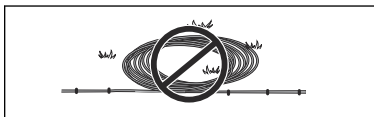

- Placera strömförsörjningen i ett område med tak och skydd från sol och regn.
- Placera strömförsörjningen i ett område med bra luftflöde.
- Använd en jordfelsbrytare med en utlösningström på högst 30 mA när du ansluter strömförsörjningen till eluttaget.

Lågspänningskablar av olika längder finns som tillbehör.

### 3.4.3 Undersöka var begränsningskabeln kan placeras



**OBSERVERA:** Det måste finnas ett hinder som är minst 15 cm högt mellan begränsningskabeln och vattensamlingar, lutningar, stup eller allmänna vägar. Detta för att undvika att produkten skadas.



**OBSERVERA:** Låt inte produkten köra på grus.



**OBSERVERA:** Undvik skarpa böjar när du installerar begränsningskabeln.



**OBSERVERA:** För aktsam drift utan o ljud ska du isolera alla hinder, som träd, rötter och stenar.

Begränsningskabeln ska läggas som en slinga runt arbetsområdet. Sensorer i produkten känner av när produkten närmar sig begränsningskabeln. Produkten väljer då en annan riktning. Alla delar av arbetsområdet måste vara högst 35 m från begränsningskabeln.

För att underlätta anslutningen mellan guidekabeln och begränsningskabeln rekommenderar vi att du gör en ögla där guidekabeln ska anslutas. Gör ögla med cirka 20 cm av begränsningskabeln.

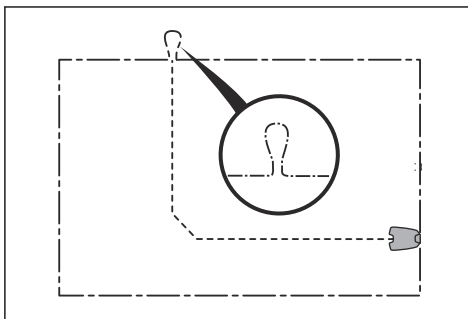

**Notera:** Gör en skiss av arbetsområdet innan du installerar begränsningskabeln och guidekabeln.

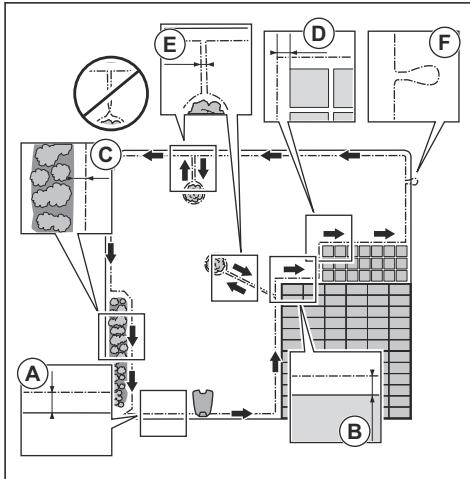

- Lägg begränsningskabeln runt hela arbetsområdet (A). Anpassa avståndet mellan begränsningskabeln och olika hinder.
- Lägg begränsningskabeln 35 cm (B) från ett hinder som är mer än 5 cm högt.

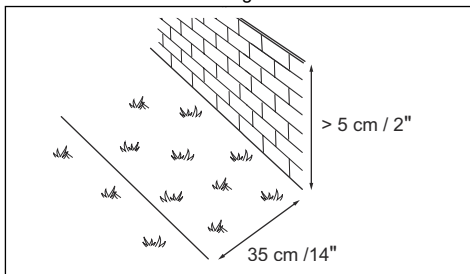

- Lägg begränsningskabeln 30 cm (C) från ett hinder som är 1-5 cm högt.

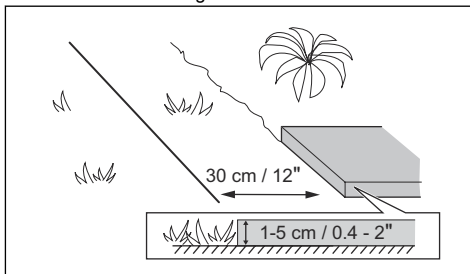

- Lägg begränsningskabeln 10 cm (D) från hinder som är lägre än 1 cm.

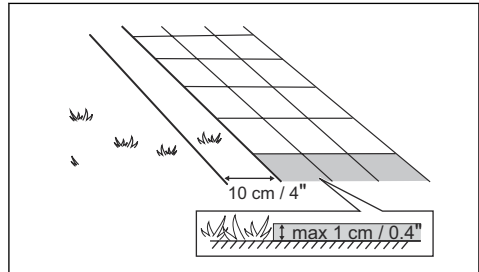

- Om du har en plattgång som ligger i nivå med gräsmattan kan du lägga begränsningskabeln under plattorna.

**Notera:** Om plattorna är minst 30 cm breda ska du använda fabriksinställningen för funktionen *Köra över slinga* för att klippa allt gräs intill plattorna. Se *Köra över slinga på sida 26*.

- Om du gör en ö ska du lägga delarna av begränsningskabeln som går till och från ön nära varandra (E). Sätt ihop kablarna i samma pinne. Se *Göra en ö på sida 16*.
- Gör en ögla (F) där guidekabeln ska anslutas till begränsningskabeln.

### 3.4.3.1 Lägga begränsningskabeln i en sluttning

Produkten kan användas i sluttningar som lutar 45%. Sluttningar som är för branta måste avgränsas med begränsningsslingan. Lutningen (%) beräknas som höjd per meter. Exempel: 10 cm / 100 cm = 10%.

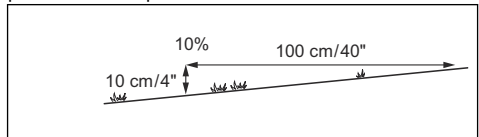

- För sluttningar som är brantare än 45% i arbetsområdet ska du isolera sluttningen med begränsningskabel.
- För sluttningar som är brantare än 15% längs den yttre kanten av gräsmattan ska du lägga begränsningskabeln 20 cm (A) från kanten.
- Vid sluttningar intill en allmän väg ska en barriär på minst 15 cm placeras längs den yttre kanten av sluttningen. Du kan använda en mur eller ett staket som barriär.

### 3.4.3.2 Passager

En passage är en sektion med begränsningskabel på var sida som förbinder två delar av arbetsområdet. Avståndet mellan begränsningskabeln på varje sida i passagen måste vara minst 60 cm.

**Notera:** Om en passage är mindre än 2 m bred ska du installera en guidekabel genom passagen.

Rekommenderat minsta avstånd mellan guidekabel och begränsningskabel är 30 cm. Produkten kör alltid på vänster sida om guidekabeln, när du står vänd mot laddstationen. Vi rekommenderar att det finns så mycket fri yta som möjligt till vänster om guidekabeln (A).

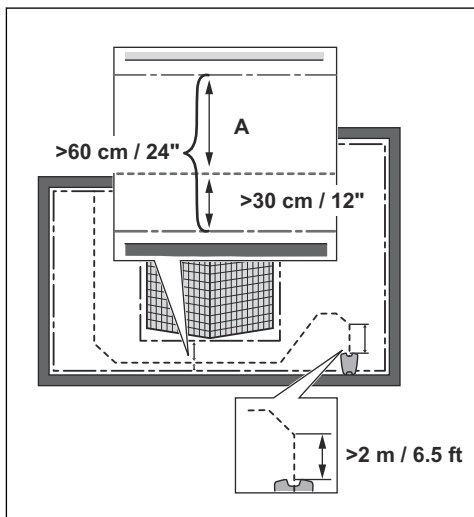

#### 3.4.3.3 Göra en ö



**OBSERVERA:** Lägg inte en del av begränsningskabeln över den andra. Begränsningskabelns delar måste vara parallella.



**OBSERVERA:** Lägg inte guidekabeln över begränsningskabeln.



**OBSERVERA:** Isolera eller avlägsna hinder som är mindre än 15 cm höga. Isolera eller avlägsna hinder som lutar något, t.ex. stenar, träd eller rötter. Detta förhindrar skador på produktens knivar.

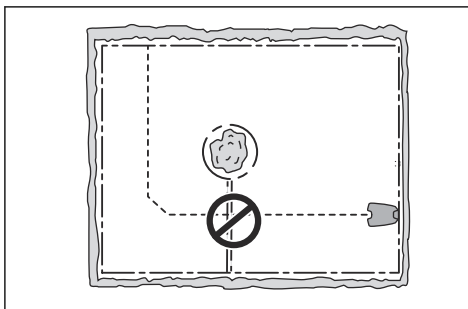

För att göra en ö ska du isolera områden i arbetsområdet med begränsningskabeln. Vi rekommenderar att alla fasta föremål i arbetsområdet isoleras.

Vissa hinder är stöttåliga, t.ex. träd eller buskar som är mer än 15 cm höga. Produkten stöter in i hindret och väljer sedan en ny riktning.

- Lägg begränsningskabeln till och runt hindret för att göra en ö.
- Lägg ihop de två delarna av begränsningskabeln som går till och från ön. Det gör att produkten kör över kabeln.
- Sätt de två delarna av begränsningskabeln i samma pinne.

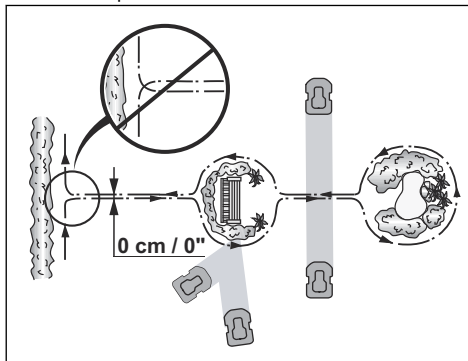

#### 3.4.3.4 Göra en biyta

Gör en biyta (B) om arbetsområdet har två områden som inte är anslutna med en passage. Arbetsområdet med laddstationen är huvudytan (A).



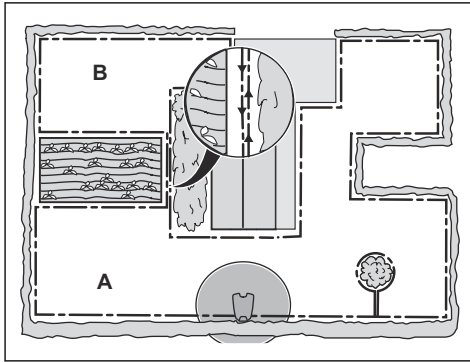

**Notera:** Produkten måste flyttas manuellt mellan huvudytan och biytan.

- Lägg begränsningskabeln runt biytan (B) för att göra en ö. Se *Göra en ö på sida 16*.

**Notera:** Begränsningskabeln måste läggas som en slinga runt hela arbetsområdet (A+B).

**Notera:** När produkten klipper gräs i biytan måste läget *Biyta* väljas. Se *Driftsläge – Start på sida 29*.

### 3.4.4 Undersöka var guidekabeln kan placeras

- Lägg guidekabeln i en linje minst 2 m framför laddstationen.
- Skapa så mycket fri yta som möjligt till vänster om guidekabeln (sett mot laddstationen). Se *Undersöka var laddstationen kan placeras på sida 13*.
- Lägg guidekabeln minst 30 cm från begränsningskabeln.
- Undvik tvära böjar när du installerar guidekabeln.

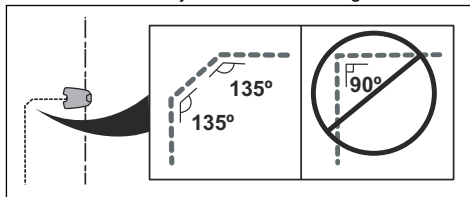

- Om arbetsområdet har en sluttning ska du lägga guidekabeln diagonalt över sluttningen.

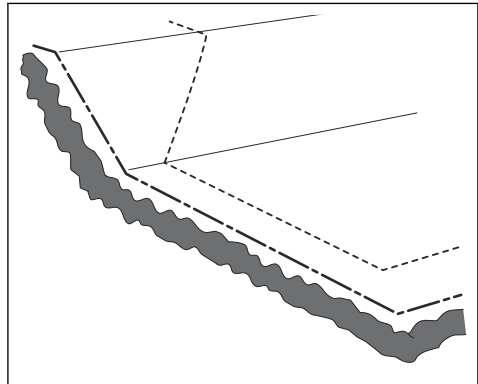

### 3.4.5 Exempel på arbetsområden

- Om laddstationen placeras i ett litet område (A) ska du se till att avståndet till begränsningskabeln är minst 3 m framför laddstationen.
- Om arbetsområdet har en passage (B) utan installerad guidekabel är det rekommenderade minsta avståndet mellan begränsningskablarna 2 m. När en guidekabel är installerad genom passagen är det rekommenderade minsta avståndet mellan begränsningskablarna 60 cm.
- Om arbetsområdet har områden som är anslutna via en smal passage (B) kan du ställa in produkten så att den först följer och sedan lämnar guidekabeln efter ett visst avstånd (C). Inställningarna kan ändras i *Yttäckning på sida 24*.
- Använd den GPS-stödda navigeringen som hjälper produkten att välja den mest optimala funktionen. Se *Yttäckning på sida 24*.
- Om arbetsområdet innehåller en biyta (D), se *Biyta på sida 29*. Ställ produkten på biytan och välj läget *Biyta*.

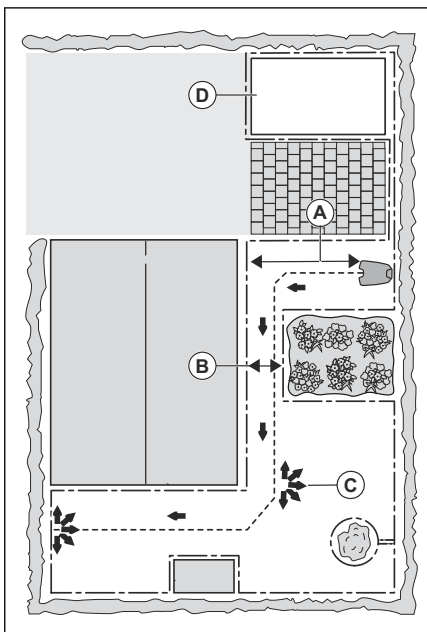

### 3.4.6 Automower® Club Solution

Automower® Club Solution gör det möjligt att använda två eller tre produkter i en installation. Detta kräver särskild produktkonfiguration, och installationen av begränsningskablar och laddstationerna är annorlunda. Om du vill använda Automower® Club Solution ska du kontakta din lokala Husqvarna-representant.

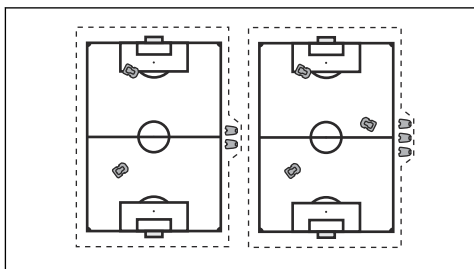

Begränsningskabeln och laddstationerna måste installeras parallellt. Maximal bredd på arbetsområdet är 70 m / 230 fot.

Ändringarna vid användning av Automower® Club Solution-konfigurationen är:

- Produkten följer begränsningskabeln medurs för att hitta laddstationen.
- Du kan inte använda guidekablar.
- Du kan inte använda knappen **Park** (parkera).

- Knivdiskhastigheten och ljudnivån ökar.

## 3.5 Installation av produkten

### 3.5.1 Installationsverktyg

- Hammare/plastklubba: För att göra det enklare att sätta ned pinnarna i marken.
- Kantskärare/rak spade: För att gräva ned begränsningskabeln.
- Kombinationstång: För att klippa begränsningskabeln och pressa samman kontaktdonen.
- Justerbar tång: För att pressa ihop skarvdonen.

### 3.5.2 Installera laddstationen



**OBSERVERA:** Gör inte nya hål i laddplattan.



**OBSERVERA:** Sätt inte fötterna på laddstationens bottenplatta.



**VARNING:** Strömkabeln och förlängningskabeln måste vara utanför arbetsområdet för att skador på kablar ska undvikas.



**VARNING:** Se till att kontakterna på lågspänningskabeln och strömförsörjningsenheten är rena och torra innan du ansluter dem.

När du ansluter strömförsörjningen ska du endast använda ett eluttag som är anslutet till en jordfelsbrytare.

1. Läs och förstå anvisningarna om var laddstationen ska placeras. Se *Undersöka var laddstationen kan placeras på sida 13*.
2. Placera laddstationen i det valda området.

**Notera:** Fäst inte laddstationen i marken med hjälp av skruvarna förrän guidekabeln är installerad. Se *Installera guidekabeln på sida 19*.

3. Anslut lågspänningskabeln till laddstationen.
4. Placera strömförsörjningen på minst 30 cm höjd.

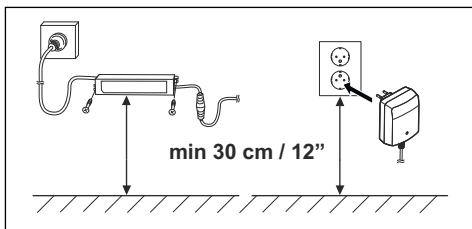

5. Anslut strömförsörjningens kabel till ett 100–240 V eluttag.

**Notera:** När laddstationen är ansluten går det att ladda produkten. Ställ produkten i laddstationen medan begränsningskabeln och guidekabeln läggs ut. Slå på produkten för att börja ladda den. Se *Huvudbrytare på sida 29*. Fortsätt inte med några produktinställningar förrän installationen är klar.

6. Fäst lågspänningskabeln i marken med pinnar eller gräv ned kabeln. Se *Lägga kabeln på plats med pinnar på sida 20* eller ligger *Gräva ned begränsningskabeln eller guidekabeln på sida 20*.
7. Anslut kablarna till laddstationen när installationen av begränsningskabeln och guidekabeln är klar. Se *Installera begränsningskabeln på sida 19* och *Installera guidekabeln på sida 19*.
8. Fäst laddstationen mot marken med de medföljande skruvarna efter att guidekabeln har installerats. Se *Installera guidekabeln på sida 19*.

### 3.5.3 Installera begränsningskabeln



**OBSERVERA:** Placera inte återstående kabel ihoprollad som en spole. Spolen stör produkten.

1. Lägg begränsningskabel runt hela arbetsområdet. Starta och avsluta installationen bakom laddstationen.
2. Öppna kontaktdonet och lägg begränsningskabeln i kontaktdonet.

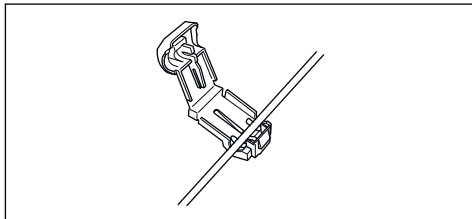

3. Stäng kontaktdonet med en tång.

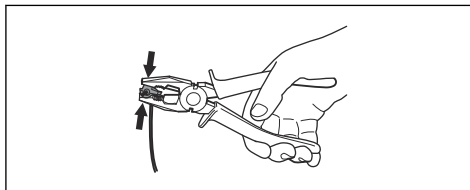

4. Kapa begränsningskabeln 1-2 cm ovanför respektive kontaktdon.
5. Tryck på det högra kontaktdonet på metallstiftet med märkningen "AR" på laddstationen.
6. Tryck på det vänstra kontaktdonet på metallstiftet med märkningen "AL" på laddstationen.

### 3.5.4 Installera guidekabeln



**OBSERVERA:** Tvinnade kablar, eller en skruvplint isolerad med isoleringstejp, är inte en fullgod skarv. Markfukten gör att kabeln oxiderar och efter en tid leder det till avbrott.

1. Öppna kontaktdonet och lägg kabeln i kontaktdonet.
2. Stäng kontaktdonet med en tång.
3. Kapa guidekabeln 1-2 cm ovanför respektive kontaktdon.
4. Tryck guidekabeln genom spåret på laddplattan.
5. Tryck på kontaktdonet på metallstiftet med märket "G1" på laddstationen, om tillämpligt, även för "G2" och "G3".
6. Koppla bort laddstationen från eluttaget.
7. Lägg änden av guidekabeln vid öglan på begränsningskabeln.
8. Kapa begränsningskabeln med en avbitartång.
9. Anslut guidekabeln till begränsningskabeln med hjälp av ett skarvdon.

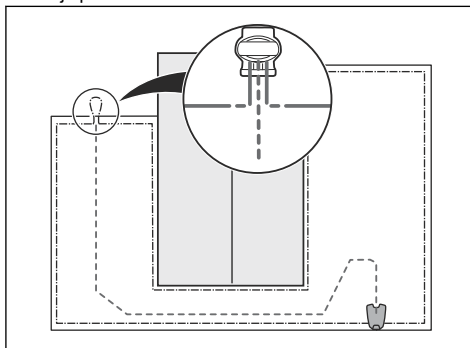

- a) Sätt de båda ändarna av begränsningskabeln och ändren av guidekabeln i skarvdonet.

**Notera:** Se till att du kan se kablarnas ändrar genom skarvdonets transparenta del.

- b) Tryck på knappen på skarvdonet med en justerbar tång.

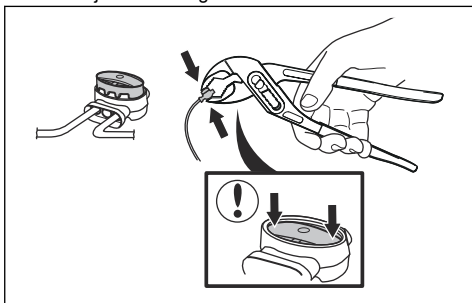

10. Fäst guidekabeln i marken med pinnar eller gräv ned guidekabeln i marken. Se *Lägga kabeln på plats med pinnar på sida 20* eller *Gräva ned begränsningskabeln eller guidekabeln på sida 20*.
11. Anslut laddstationen till eluttaget.

### 3.6 Lägga kabeln på plats med pinnar



**OBSERVERA:** Se till att pinnarna håller begränsningskabeln och guidekabeln mot marken.



**OBSERVERA:** Att klippa gräset för kort direkt efter installationen kan skada kabelns isolering. Skador på isoleringen kan ge avbrott först flera veckor eller månader senare.

1. Lagg begränsningskabeln och guidekabeln på marken.
2. Placera pinnarna högst 30 cm från varandra.
3. Fäst pinnarna vid marken med en hammare eller en plastklubba.

**Notera:** Kabeln blir övervuxen med gräs och syns inte efter några veckor.

### 3.7 Gräva ned begränsningskabeln eller guidekabeln

- Skär en skåra i marken med en kantskärare eller en rak spade.
- Lagg begränsningskabeln eller guidekabeln 1-20 cm ned i marken.

### 3.8 Förlänga begränsningskabeln eller guidekabeln

**Notera:** Förläng begränsningskabeln eller guidekabeln om den är för kort för arbetsområdet. Använd originaldelar, till exempel skarvdon.

1. Koppla bort laddstationen från eluttaget.
2. Kapa begränsningskabeln eller guidekabeln med en avbitartång där du vill installera en förlängning.
3. Lagg till kabel där det behövs en förlängning.
4. Lagg begränsningskabeln eller guidekabeln på plats.
5. Lagg kabeländarna i ett skarvdon.

**Notera:** Se till att du kan se begränsningskabelns eller guidekabelns ändrar genom skarvdonets transparenta del.

6. Tryck ned kåpan på skarvdonet med en justerbar tång för att fästa kablarna i skarvdonet.

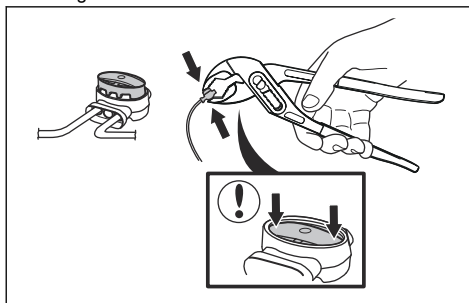

7. Fäst begränsningskabeln eller guidekabeln på plats med pinnar.
8. Anslut laddstationen till eluttaget.

### 3.9 Efter installationen av produkten

#### 3.9.1 Kontrollera laddstationen visuellt

1. Se till att lampan på laddstationen lyser grönt.
2. Om lampan inte lyser grönt ska du kontrollera installationen. Se *Indikatorlampa på laddstationen på sida 42* och *Installera laddstationen på sida 18*.

#### 3.9.2 Göra grundinställningar

När du startar produkten för första gången finns det några grundläggande inställningar som du måste göra innan du kan börja använda produkten. Du måste till exempel parkoppla produkten och laddstationen, och du kan välja att aktivera stöldskyddet i GeoFence. Se *Stöldskyddsområde på sida 27*. Du måste också parkoppla produkten och Automower® Connect-appen

för att kunna ändra inställningarna och använda produkten. Se *Automower® Connect* på sida 21.

1. Slå på produkten.

**Notera:** Parkopplingsläge för Bluetooth® är aktivt i tre minuter. Om parkopplingen inte lyckats inom den tiden stänger du av produkten. Vänta tills indikatorlampan släcks och slå sedan på produkten igen.

2. Ange PIN-koden från fabriken.
3. Logga in i ditt Husqvarna-konto i Automower® Connect-appen.
4. Starta Bluetooth® på din mobila enhet.
5. Välj *Mina gräsklippare* i Automower® Connect-appen och välj sedan plustecknet (+).
6. Välj modell. Automower® Connect-appen söker efter tillgängliga produkter i närheten (Bluetooth®).
7. Välj produkten.
8. Följ anvisningarna i appen Automower® Connect.

**Notera:** Du behöver bara parkoppla Automower® Connect-appen och produkten en gång.

**Notera:** För att koppla bort Automower® Connect-appen måste appen vara helt avstängd.

### 3.10 Automower® Connect

Appen kan användas med två olika typer av anslutning: Mobiltäckning med lång räckvidd och Bluetooth® med kort räckvidd.

Produkten kan ansluta till mobila enheter som har Automower® Connect-appen installerad. Automower® Connect är en kostnadsfri app för mobila enheter. Automower® Connect-appen utökar funktionerna för Husqvarna-produkten. Du kan:

- Se status för produkten.
- Ändra inställningar för produkten.
- Få mer produktinformation.
- Få en varning om produkten rör sig från arbetsområdet.
- Se statistik för din produkt.

**Notera:** Vissa länder stöder inte Automower® Connect på grund av regionspecifika mobiltelefonisystem. Automower® Connect-livstidservicen som ingår gäller bara om det finns en tredjepartsleverantör av 2G/3G/4G inom verksamhetsområdet.

Automower® Connect-appen är att föredra om du har en eller ett fåtal produkter installerade. För användare

med flera produkter rekommenderar vi att du använder Husqvarna Fleet Services™. Se *Husqvarna Fleet Services™* på sida 28.

#### 3.10.1 Installera Automower® Connect-appen

1. Ladda ner Automower® Connect-appen på din mobila enhet.
2. Registrera dig för ett Husqvarna-konto i Automower® Connect-appen.
3. Ett e-postmeddelande skickas till den registrerade e-postadressen. Bekräfta kontot genom att följa instruktionerna i e-postmeddelandet inom 24 timmar.
4. Logga in i ditt Husqvarna-konto i Automower® Connect-appen.

#### 3.10.2 Parkoppla Automower® Connect och produkten

1. Utför steg 1–7 i *Göra grundinställningar* på sida 20.
2. Följ anvisningarna i Automower® Connect-appen.

#### 3.10.3 Instrumentpanel

Instrumentpanelen visar produktens aktuella status, både visuellt och i text. Det är väldigt lätt att styra produkten genom att välja alternativen, till exempel *Parkera*.

På den nedre delen av statusvyn finns genvägar till *Schemainställningar* och *Karta*. Instrumentpanelen visar också symboler enligt nedan:

1. Batteristatus visar batteriets laddningsstatus. En blytt visas ovanpå batterisymbolen när produkten laddar batteriet. En stickkontakt visas ovanför batterisymbolen när produkten är i laddstationen utan att laddas.
2. Klipphöjd.

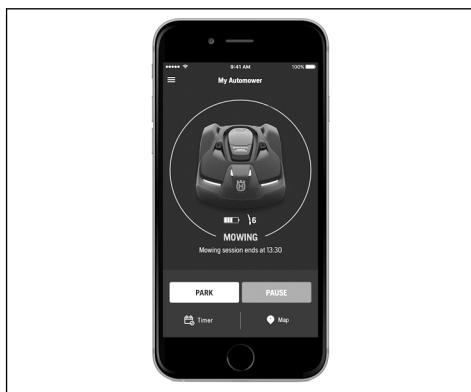

För mer information om driftlägena *Starta*, *Parkera* och *Pausa*, se *Drift* på sida 29.

## 3.10.4 Konto

I den här menyn finns en översikt över kontoinställningarna, och här kan du logga ut från appen.

### 3.10.4.1 Ställa in enhetsformat

1. Välj enhetsformatet *Metrisk* eller *Brittisk standard*.

## 3.10.5 Mina gräsklippare

När du väljer *Mina gräsklippare* kan du hantera alla produkter som är parkopplade till ditt konto samt lägga till nya. Om det finns flera parkopplade produkter går det att välja en av dem som *Aktuell gräsklippare*.

Parkoppla en ny produkt med Automower® Connect-appen:

1. Välj plustecknet (+).
2. Välj modell.
3. Följ instruktionerna i Automower® Connect-appen för att slutföra parkopplingen.

## 3.10.6 Automower® Direct

Automower® DirectAnvänder Bluetooth®-kommunikation med kort räckvidd och ingår i Automower® 520/550.

Automower® Direct är också användbart om operatören har Automower® Connect-appen och en PIN-kod men inte har skapat ett Husqvarna-konto. Automower® Direct är också användbart om anslutningen till produkten bara är tillfällig.

Husqvarna kan inte garantera tidsperiod eller täckning för mobiltäckning med lång räckvidd. Det är möjligt att kommunicera med produkten via Bluetooth® om du är nära produkten. Du kan använda Automower® Direct utan ett Husqvarna-konto så länge du har produktens PIN-kod.

**Notera:** Automower® Direct-anslutningen gäller bara så länge du befinner dig inom räckvidd för Bluetooth®. Om du flyttar dig utanför räckvidden för Bluetooth® förlorar du Automower® Direct-anslutningen och måste utföra anslutningsprocessen igen.

### 3.10.6.1 Börja använda Automower® Direct

1. Hämta Automower® Connect-appen på din mobila enhet.
2. Välj Automower® Direct på startskärmen i Automower® Connect-appen.
3. Starta Bluetooth® på din mobila enhet och på produkten, se *Göra grundinställningar på sida 20*.
4. Välj produkten som ska parkopplas i Automower® Connect-appen.
5. Ange PIN-koden för produkten.

**Notera:** Du har tillgång till menyer och funktioner så länge du befinner dig inom den korta räckvidden för Bluetooth®.

## 3.10.7 Karta

Kartan visar produktens aktuella position och stödskyddsområdets inställda mittpunkt.

### 3.10.7.1 Kartinställningar

1. Öppna *Karta* i huvudmenyn.
2. Välj symbolen för inställningar.
3. Aktivera eller inaktivera *Förflyttningsväg*.
4. Aktivera eller inaktivera *Stödskyddsområdets radie*.
5. Välj *Kartvy* eller *Satellitvy*.

## 3.11 Inställningar i Automower® Connect

Produkten har fabriksinställningar men inställningarna kan anpassas till varje arbetsområde.

### 3.11.1 Schema



I *Schema* kan du ändra produktens schemainställningar.

Schemafunktionen styr vilka arbetstider produkten ska vara i drift respektive inte i drift. När produkten inte är i drift är den parkerad i laddstationen. Drifttimmar och drift dagar visas i en översikt i Automower® Connect-appen.

Standardinställningen för schema tillåter produkten att arbeta dygnet runt alla veckans dagar. Det är normalt en lämplig inställning för arbetsområden motsvarande maximal kapacitet. Om arbetsområdet är mindre än den maximala kapaciteten bör schema användas för att minimera slitage på gräs och produkt.

Tabellen visar det ungefärliga antalet timmar som produkten måste arbeta varje dag för en angiven yta.

Yta	Automower® 520	Automower® 550
500 m <sup>2</sup> /0.12 acre	7	3.5
1000 m <sup>2</sup> /0.25 acre	14	7
1500 m <sup>2</sup> /0.37 acre	22	10.5
2000 m <sup>2</sup> /0.5 acre		14
2500 m <sup>2</sup> /0.62 acre		17.5
3000 m <sup>2</sup> /0.75 acre		21
3500 m <sup>2</sup> /0.86 acre		24

Det finns tre olika kvalitetsnivåer som du kan välja och som bestämmer klippfrekvensen:

- Proffsportkvalitet: Används för förstklassiga idrottsplaner eller golfbanor som klipps varje dag med låg klipphöjd. För en välskött, grön och tät gräsmatta.
- Proffskvalitet: Används för idrottsplaner och golfbanor i medelklass. Används även för anläggningar med höga krav på gräskvalitet, med medelhögt gräs och normal tät gräskvalitet.
- Normal kvalitet: Används för grönområden med lägre krav. Det innebär områden med mindre grästillsväxt, hög klipphöjd och normal till låg tät gräskvalitet.

Kvalitet	Klippfrekvens
Proffsportkvalitet	Varje dag
Proffskvalitet	Varannan dag
Normal kvalitet	Var tredje dag

#### 3.11.1.1 Redigera schemainställningar

1. Välj *Inställningar > Schema > Redigera* i appen.
2. Välj pennsymbolen i appen.
3. Välj vilka dagar och timmar i veckan som produkten ska arbeta.
4. Välj *Spara*.

#### 3.11.1.2 Läggga till en ny schemainställning

1. Välj *Inställningar > Schema > Redigera* i appen.
2. Välj plustecknet i appen.
3. Välj vilka dagar och timmar i veckan som produkten ska arbeta.
4. Välj *Spara*.

### 3.11.2 Klipphöjd



#### 3.11.2.1 Justera klipphöjden

Klipphöjden kan varieras från MIN (2 cm) till MAX (6 cm).

**Notera:** Första veckan efter en ny installation, ska klipphöjden vara inställd på MAX för att undvika skador på slingkabeln. Därefter kan klipphöjden sänkas stegvis varannan vecka tills önskad klipphöjd har nåtts.

#### Justera klipphöjden med Automower® Connect

Klipphöjden kan justeras från MIN till MAX

1. Välj *Inställningar > Klipphöjd*.
2. Flytta det horisontella reglaget för att ställa in klipphöjd.

3. Välj *Spara*.

#### TargetHeight

Använd *TargetHeight*-funktionen för att minska klipphöjden från MAX till önskad klipphöjd gradvis under tio dagar. Om du ändrar klipphöjden manuellt under den här tiden avaktiveras *TargetHeight*-funktionen.

#### Ställa in TargetHeight

1. Välj *Inställningar > Klipphöjd*.
2. Välj on/off för att aktivera eller avaktivera funktionen *TargetHeight*.
3. Välj *Spara*.

### 3.11.3 Drift



I driftmenyn går det att ändra inställningarna för *Vädertimer*, *ECO-drift* och *Spiralklippning*.

#### 3.11.3.1 Spiralklippning

Om produkten kommer in i ett område där den känner att gräset är högre än genomsnittet kan den ändra rörelsemönster till *spiralklippning*. Produkten kan då arbeta i ett spiralmönster för att snabbare klippa ytan med högre gräs. Det går att ställa in intensiteten på *spiralklippningen*. *Väldigt låg/Låg* intensitet innebär att *spiralklippning* påbörjas mer sällan. *Hög/Väldigt hög* intensitet innebär att *spiralklippning* påbörjas oftare.

**Notera:** *Spiralklippning* kan endast aktiveras i läget *Huvudyta*. Vid klippning i läget *Bytta* kan produkten inte aktivera *Spiralklippning*. *Spiralklippning* aktiveras inte i sluttningar som är brantare än 15 %.

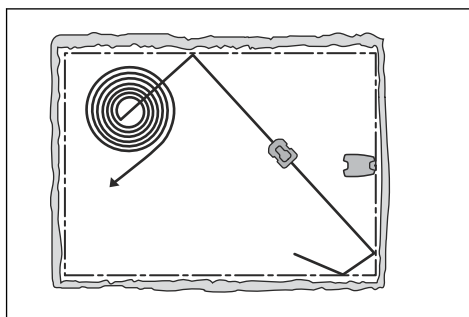

1. Välj *Inställningar > Drift* i appen.
2. Välj on/off för att aktivera eller avaktivera *spiralklippning*.
3. Välj *Inställningar > Spiralklippning > Använd > Intensitet* för att välja funktionsnivå.
4. Välj *Spara*.

### 3.11.3.2 Vädertimer

*Vädertimern* justerar automatiskt klipptiden enligt grässets tillväxt. Produkten tilläts inte vara i drift mer än schemainställningarna.

**Notera:** När *vädertimern* används rekommenderar vi att så lång drifttid som möjligt görs tillgänglig för *vädertimern*. Begränsa inte schemat mer än nödvändigt.

Dagens första drifttid ställs in via schemainställningarna. Produkten slutför alltid en klippcykel och sedan väljer *vädertimern* om produkten ska arbeta vidare eller inte.

**Notera:** *Vädertimern* återställs om produkten har varit avstängd i mer än 50 timmar eller om åtgärden *Återställ användarinställningarna* aktiveras. *Vädertimern* ändras inte om åtgärden *Återställ schemainställningar* aktiveras.

#### Ställa in vädertimern

1. Välj *Inställningar > Drift* i appen.
2. Välj *on/off* för att aktivera eller avaktivera *vädertimern*.

**Notera:** Om klippresultatet inte är tillfredsställande kan klipptiden justeras. Ställ in klipptiden på *Hög* för att klippa längre tid eller *Låg* för att klippa kortare tid.

3. Välj *Spara*.

### 3.11.3.3 ECO-läge

Om *ECO-läge* är aktiverat stängs signalen i begränsningsslingan, guidekabeln och laddstationen av när produkten är parkerad eller laddas.

**Notera:** Använd *ECO-läge* för att spara energi och undvika störningar med annan utrustning, t.ex. hörslingor eller garageportar.

**Notera:** Om du vill starta produkten manuellt i arbetsområdet trycker du på **STOP**-knappen innan du tar bort produkten från laddstationen. Annars kan produkten inte startas inom arbetsområdet.

#### Ställa in ECO-läge

1. Välj *Inställningar > Drift* i appen.
2. Välj *on/off* för att aktivera eller avaktivera funktionen *ECO-läge*.
3. Välj *Spara*.

### 3.11.4 Installation



I menyn *Installation* går det att anpassa produktens inställningar för bästa klippresultat.

#### 3.11.4.1 Hitta laddstationen

Produkten kan ställas in på att söka efter laddstationen på tre sätt:

- *Laddstationens signal*
- *Följa begränsningsslinga*
- *Följa guidekabel*

Fabriksinställningen är att de tre sökmetoderna kombineras samtidigt. Använd fabriksinställningen för att hitta laddstationen så snabbt som möjligt och för att minimera risken för spår i gräsmattan. Produkten börjar alltid söka efter *laddstationens signal*. Efter ett visst tidsintervall använder den också *Följ guide* och *Följ begränsningsslinga*.

Vanliga orsaker till att produkten inte kan följa kabeln:

- Hinder nära kabeln har inte avgränsats.
- Laddstationen, begränsningskabeln och guidekabeln är inte installerade enligt anvisningarna i *Installera laddstationen på sida 18*, *Installera begränsningskabeln på sida 19* och i *Installera guidekabeln på sida 19*.

#### Ändra laddstationens räckvidd

För vissa installationer är det nödvändigt att minska laddstationens signal. När laddstationen exempelvis placeras nära ett hinder som en buske eller vägg och signalen när andra sidan av hindret. Produkten vet att den är nära laddstationen och försöker docka, men föremålet hindrar den. Alternativen är *min*, *med* (medel) och *max*.

**Notera:** Den rekommenderade inställningen är *max*. Det är vanligen bättre att flytta laddstationen än att minska signalräckvidden för laddstationen.

1. Välj *Inställningar > Installation > Hitta laddstation* i appen.
2. Välj signalräckvidd.
3. Välj *Spara*.

#### Ställa in fördröjningstiden för guidekabeln och begränsningskabeln

1. Välj *Inställningar > Installation > Hitta laddstation* i appen.
2. Välj *on/off* för att aktivera eller avaktivera alternativet att följa kabeln.
3. Flytta det horisontella reglaget för att ställa in tidsfördröjningen.
4. Välj *Spara*.

#### 3.11.4.2 Yttäckning

Produkten har GPS-stödd navigering som hjälper produkten att välja den mest optimala funktionen.



Använd funktionen *Yttäckning* för att ställa in de manuella inställningarna.

### Ställa in GPS-funktionen

1. Välj *Installation > Inställningar > Yttäckning* i appen.
2. Välj *on/off* för att avaktivera eller aktivera GPS-funktionen.

**Notera:** När GPS-stödd navigering är aktiverad används den så länge GPS-mottagning finns. GPS-stödd navigering används även om manuella inställningar har gjorts. Först när GPS-mottagning saknas används de manuella inställningarna.

3. Välj *Spara*.

### Ställa in funktionen *Yttäckning*

Funktionen *Yttäckning* används för att styra produkten till avlägsna delar av arbetsområdet. Om arbetsområdet omfattar avlägsna partier som är anslutna med smala passager är funktionen *Yttäckning* användbar för att få en välklippt gräsmatta i hela trädgården. Du kan ställa in högst 5 avlägsna områden där produkten börjar klippa gräsmattan.

Med funktionen *Yttäckning* följer produkten först guidekabeln och lämnar den sedan efter en viss sträcka och börjar klippa gräsmattan.

Område A, cirka 50 %

Område B, cirka 30 %

Område C, cirka 20 %

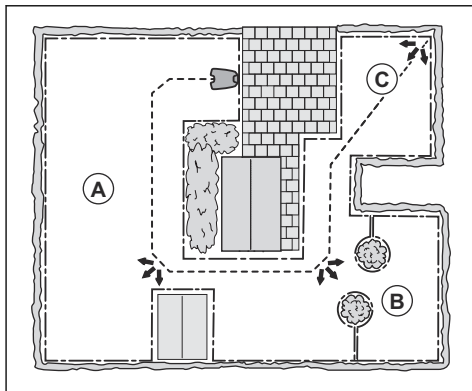

Varje område kan aktiveras eller avaktiveras utan att inställningarna behöver anges igen.

1. Välj *Inställningar > Installation > Yttäckning* i appen.
2. Välj *on/off* för att avaktivera GPS-funktionen för att ställa in *Yttäckning*.
3. Välj *on/off Område 1-5* för att aktivera området.

4. Flytta det horisontella reglaget för att ställa in vilken kabel produkten ska följa. Produkten kan följa *begränsningskabel vänster*, *begränsningskabel höger* eller en av guidekablarna.
5. Flytta det horisontella reglaget för att ställa in den sträcka som produkten måste följa kabeln. Produkten lämnar sedan kabeln och börjar klippa gräsmattan. Se *Mäta avståndet från laddstationen på sida 25*.
6. Flytta det horisontella reglaget för att ställa in hur ofta produkten ska ta sig till varje område. Resterande tillfällen börjar produkten klippa nära laddstationen. Procentsatsen motsvarar procentandelen av området i förhållande till hela arbetsområdet.
  - a) Mät området.
  - b) Dela det uppmätta området med den totala arbetsytan.
  - c) Räkna om resultatet till en procentandel.
  - d) Flytta det horisontella reglaget för att ställa in avståndet från laddstationen.
7. Välj *Spara*.

Med standardinställningar kommer produkten att följa guidekabeln 300 meter i 20% av de tillfällen då den lämnar laddstationen. Om guidekabeln är kortare än 300 meter följer produkten den till den punkt där guidekabeln är ansluten till begränsningskabeln.

### Mäta avståndet från laddstationen

1. Ställ produkten i laddstationen.
2. Välj *Inställningar > Installation > Yttäckning* i appen.
3. Flytta det horisontella reglaget för att ställa in maximalt avstånd till laddstationen.
4. Välj *Test: Inställning område 1-5*.
5. Följ instruktionerna i appen för att starta testet.
6. Tryck på **STOP**-knappen när produkten är vid det avstånd du väljer att mäta. Avståndet visas i appen.

### Testa funktionen *Yttäckning*

1. Ställ produkten i laddstationen.
2. Välj *Inställningar > Installation > Yttäckning* i appen.
3. Välj *Test: Inställning område 1-5*.
4. Följ instruktionerna i appen för att starta testet.
5. Produkten kör till startpunkten för detta område.

### 3.11.4.3 Korridorbredd

Begränsningskabelfns korridor är det område som omger begränsningskabeln och guidekorridoren är det område som omger guidekabeln. Produkten använder korridorerna för att hitta laddstationen. När produkten rör sig i riktning mot laddstationen rör den sig alltid till vänster om guidekabeln.

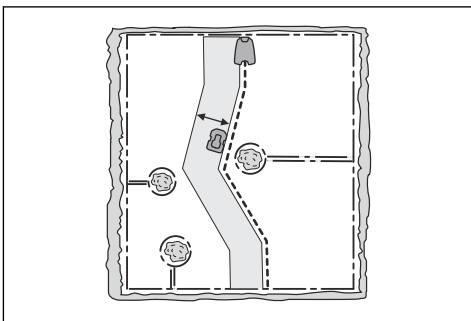

Korridoren justeras automatiskt. Det är sällan nödvändigt att göra manuella inställningar. Korridorbredden kan ställas in mellan 0 och 9. Om guidekorridorbredden är inställd på 0 kör produkten mitt över guidekabeln. Fabriksinställningen är 6 för begränsningskabeln och 9 för guidekabeln.

#### Ställa in korridorbredden

1. Välj *Inställningar > Installation > Korridorbredd* i appen.
2. Flytta det horisontella reglaget för att ställa in bredden.
3. Välj *Spara*.

**Notera:** Gör korridorbredden så bred som möjligt för att minimera risken för linjer i gräsmattan.

#### 3.11.4.4 Utfartsvinklar

Med fabriksinställningen kör produkten ut från laddstationen i en riktning inom utfartssektorn 90–270°. Ändra utfartsvinklarna för att underlätta för produkten att hitta till arbetsområdena. Om laddstationen är placerad i en passage kan två utfartssektorer på till exempel 70–110° och 250–290° användas. När två utfartsvinklar används måste du ange hur ofta produkten ska köra ut från laddstationen i Sektor 1. Använd funktionen *Proportion* för att ange hur ofta produkten måste använda varje sektor. Exempelvis innebär 75 % att produkten kör ut från laddstationen i Sektor 1 75 % av tiden och i Sektor 2 25 % av tiden.

#### Ställa in utfartsvinklar

1. Välj *Inställningar > Installation > Utfartsvinklar* i appen.
2. Skjut det horisontella reglaget för att ställa in vinklarna i grader för sektorerna och proportion i procent.
3. Välj *Spara*.

#### 3.11.4.5 Backsträcka

Backsträcken får produkten att backa en bestämd sträcka innan den börjar klippa gräsmattan. Fabriksinställningen är 60 cm.

#### Ställa in backsträcka

1. Välj *Inställningar > Installation > Backsträcka* i appen.
2. Flytta det horisontella reglaget för att ställa in avståndet.
3. Välj *Spara*.

#### 3.11.4.6 Köra över slinga

Fronten på produkten passerar alltid begränsningskabeln en viss sträcka innan produkten vänder tillbaka till arbetsområdet. Fabriksinställningen för funktionen *Köra över slinga* är 31 cm. Du kan välja ett avstånd på 20–50 cm.

**Notera:** Med fabriksinställningen klipper produkten 11 cm över slingan.

**Notera:** Om du ändrar avståndet för *Köra över slinga* ändras avståndet längs begränsningskabeln överallt i arbetsområdet.

#### Ställa in Köra över slinga

1. Välj *Inställningar > Installation > Köra över slinga* i appen.
2. Flytta det horisontella reglaget för att ställa in avståndet.
3. Välj *Spara*.

#### 3.11.5 Tillbehör



Inställningar för tillbehör monterade på produkten kan göras i den här meny.

#### 3.11.5.1 Undvika krock med Automower®-huset

När detta är valt minskar förslitningen på produkten och Automower®-huset, men det kan resultera i mer oklippt gräs runt laddstationen.

1. Välj *Inställningar > Tillbehör > Hus till klipparen* i appen.
2. Välj *on/off* för att aktivera eller avaktivera funktionen.
3. Välj *Spara*.

#### 3.11.5.2 Ställa in ultraljud

1. Välj *Inställningar > Tillbehör > Ultraljud* i appen.
2. Välj *on/off* för att aktivera eller avaktivera funktionen.
3. Välj *Spara*.

### 3.11.6 Allmänt (endast Bluetooth®)



Denna funktion används för att ange tid och datum, eller för att återställa standardinställningarna.

#### 3.11.6.1 Tid och datum

Tid och datum kan ändras manuellt eller med hjälp av tid och datum från den mobila enheten.

##### Ställa in tid och datum

1. Välj *Inställningar > Allmänt > Tid och datum* i appen.
2. Välj *Tid och datum från telefon* eller välj pennan för att ange rätt tid och datum.
3. Välj *Spara*.

#### 3.11.6.2 Återställ till fabriksinställningar

Användarinställningarna kan återställas till fabriksinställningarna.

**Notera:** *PIN-kod, slingsignal, meddelanden och datum och tid* återställs inte.

#### Så här återställer du fabriksinställningarna

1. Välj *Inställningar > Allmänt > Återställ* i appen.
2. Välj *Återställ till fabriksinställningar*.

### 3.11.7 Säkerhet (endast Bluetooth®)



Säkerhetsinställningarna styr PIN-koden, stöldskyddsområde och andra säkerhetsfunktioner. Du måste ange rätt PIN-kod för att få tillgång till menyn *Säkerhet* i Automower® Connect-appen.

#### 3.11.7.1 Ny slingsignal

Slingsignalen är slumpmässigt vald för att skapa en unik koppling mellan produkten och laddstationen. I sällsynta fall kan det finnas behov av att generera en ny signal, t.ex. om två närliggande installationer har väldigt lika signaler.

##### Skapa en ny slingsignal

1. Ställ produkten i laddstationen.
2. Välj *Säkerhet > Ny slingsignal > Skapa ny slingsignal* i appen.
3. Välj *Spara*.
4. Invänta bekräftelse på att slingsignalen har genererats. Detta tar normalt ca 10 sekunder.

#### 3.11.7.2 För att ändra PIN-kod

1. Välj *Säkerhet > Byt PIN-kod* i appen.
2. Ange PIN-koden.
3. Ange ny PIN-kod.
4. Ange den nya PIN-koden för att bekräfta.
5. Anteckna den nya PIN-koden i Memo. Se *Inledning på sida 6*.

#### 3.11.7.3 Stöldskydd

I menyn *Stöldskydd* går det att ställa in larmets längd och vilka händelser som ska utlösa larmet. Fabriksinställningen är att PIN-kod krävs och att larmets varaktighet är 1 min.

##### Tidlås

Tidlåset kan ställas in mellan 1 och 100 dagar. Fabriksinställning är 30 dagar. När det valda antalet dagar har gått fortsätter produkten att arbeta som vanligt. Om du vill göra nya inställningar måste PIN-koden anges.

##### Kräva PIN-kod

Den här funktionen innebär att produkten inte kan användas eller styras efter att **stoppknappen** tryckts in om inte rätt PIN-kod anges. Om fel PIN-kod anges fem gånger blockeras produkten en tid. Blockeringstiden förlängs för varje nytt felaktigt försök.

##### Larmets längd

Det går att ställa in hur länge larmet ska ljuda. Inställning mellan 1 och 10 minuter är möjligt.

##### Stoppknapp intryckt

Om larmet *Stoppknapp intryckt* är aktiverat utlöses larmet om någon trycker på **stoppknappen** och PIN-koden inte anges inom 30 sekunder.

##### Förs bort

Om larmet *Förs bort* är aktiverat identifierar produkten oväntade rörelser och larmet ljuder.

##### Ställa in stöldskyddet

1. Välj *Inställningar > Säkerhet > Stöldskydd* i appen.
2. Välj on/off-knappen för att aktivera eller avaktivera *Tidlås, Kräv PIN-kod, STOP-knappen intryckt och Ivägburen*.
3. Flytta det horisontella reglaget för att välja larmets varaktighet.

#### 3.11.7.4 Stöldskyddsområde

Stöldskyddsområde är ett GPS-baserat stöldskydd som utgör ett virtuellt staket för produkten. Om produkten befinner sig längre bort än inställt avstånd från mittpunkten avaktiveras produkten och ett larm aktiveras. PIN-koden behövs för att avaktivera larmet och starta produkten igen.

##### Ställa in mittpunkt och radie för funktionen

##### Stöldskyddsområde

1. Välj *Inställningar > Säkerhet > Stöldskyddsområde* i appen.

2. Placera produkten på en central plats i arbetsområdet.
3. Välj *on/off*-knappen för att aktivera eller avaktivera stölskyddsfunktionen. Mittpunkten ställs in på produktens aktuella position.
4. Ändra det horisontella reglaget för att ställa in radien.

### 3.11.8 Automower® Connect (endast Bluetooth®)



I *Automower® Connect* kan du aktivera eller inaktivera *Automower® Connect*-modulen. Du kan även se signalstyrkan, anslutningsstatus, initiera ny parkoppling eller ta bort produkten från de parkopplade kontona.

### 3.11.9 Meddelanden (endast Bluetooth®)

I den här menyn finns tidigare fel- och informationsmeddelanden. För några meddelanden finns tips och råd om vad man kan göra för att avhjälpa felet.

**Notera:** Menyn *Meddelanden* är endast tillgänglig för Bluetooth® med kort räckvidd.

Om produkten skulle råka ut för någon typ av störning, t.ex. om den är instängd eller om batteriet är svagt, sparas ett meddelande gällande störningen och den tid då det inträffade.

Om samma meddelande återkommer flera gånger kan det vara ett tecken på att något i installationen eller produkten behöver justeras. Se *Installation på sida 13*.

### 3.11.10 Husqvarna Fleet Services™

Husqvarna Fleet Services™ är en molnlösning som ger serviceteknikern en översikt över alla produkter. Den ger också serviceteknikern möjlighet att fjärrstyra alla produkter. Husqvarna Fleet Services™ medföljer till *Automower® 520/550*. Mer information om Husqvarna Fleet Services™ finns här: [www.husqvarna.com](http://www.husqvarna.com).

#### 3.11.10.1 Så här ansluter du produkten till Husqvarna Fleet Services™

1. Ladda ner Husqvarna Fleet Services™-appen och *Automower® Connect*-appen till en mobil enhet.
2. Skapa ett Husqvarna Fleet Services™-konto ([www.husqvarna.com](http://www.husqvarna.com)).
3. Logga in i Husqvarna Fleet Services™-appen.
4. Ställ **huvudbrytaren** på produkten i läge *1*.

**Notera:** Produktens Bluetooth®-parkopplingsläge aktiveras i tre minuter. Om

parkopplingen mellan produkten och den mobila enheten inte slutförs på tre minuter slår du av produkten och slår sedan på den igen.

5. Välj plustecknet (+) i Husqvarna Fleet Services™-appen.
6. Välj *Automower®* och sedan *Automower® Pro*. Husqvarna Fleet Services™-appen söker efter tillgängliga produkter i närheten (Bluetooth®).
7. Välj produkten.
8. Välj *Hämta parkopplingskod* för att ansluta produkten till ditt Husqvarna Fleet Services™-konto.
9. Följ anvisningarna i Husqvarna Fleet Services™-appen.

**Notera:** Du behöver endast parkoppla appen Husqvarna Fleet Services™ och produkten en gång.

## 4 Drift

### 4.1 Huvudbrytare



**VARNING:** Läs och förstå säkerhetskapitlet innan du använder produkten.

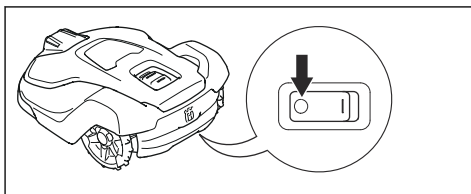

- Ställ **huvudbrytaren** i läge *1* för att starta produkten.
- Ställ **huvudbrytaren** i läge *0* för att slå av produkten.

### 4.2 Start

1. Ställ **huvudbrytaren** i läge *1*.
2. Öppna Automower® Connect-appen.
3. Välj *Instrumentbräda*.
4. Välj *Starta* i Automower® Connect-appen.

Om produkten står i laddstationen kommer den bara att lämna laddstationen om batteriet är fulladdat och om schema är inställt så att den tillåts arbeta.

**Notera:** Kontrollera att **START**-knappen på ovansidan av produkten är i rätt läge. Produkten startar inte om **STOP**-knappen är aktiverad.

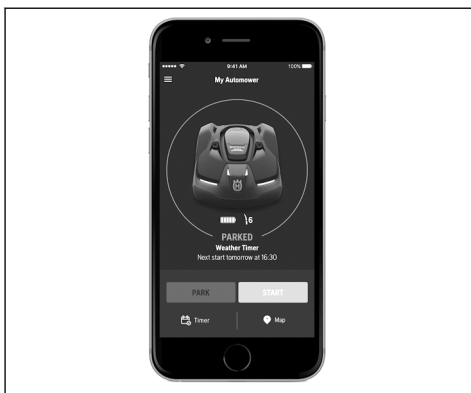

### 4.3 Driftsläge – Start

När *Start* har valts finns följande driftval att välja bland.

- Huvudyta
- Åsidosätt schema
- Biyta

#### 4.3.1 Huvudyta

*Huvudyta* är det normala arbetsläget där produkten klipper och laddar automatiskt.

1. Öppna Automower® Connect-appen.
2. Välj *Instrumentbräda* i huvudmenyn.
3. Välj *Starta*
4. Välj *Återuppta på huvudyta* för att starta produkten.

#### 4.3.2 Åsidosätt schema

Alla schemainställningar kan tillfälligt förbikopplas genom du väljer *Förbikoppla schema*.

1. Välj *Instrumentbräda* i huvudmenyn.
2. Välj *Starta*.
3. Skjut det horisontella reglaget *Förbikoppla schema* för att ställa in lämplig varaktighet för förbikopplingen. Det går att förbikoppla schemat i upp till sju dagar.
4. Välj lämplig varaktighet för förbikopplingen.

#### 4.3.3 Biyta

För att biytor ska klippas måste driftläget *Biyta* väljas. I det här läget måste du flytta produkten manuellt mellan huvudytan och biytan. Produkten klipper under en vald tidsperiod eller tills batteriet är tomt. När batteriet är urladdat stannar produkten. Sätt produkten i laddstationen för att ladda batteriet. När batteriet är laddat lämnar produkten laddstationen och stannar. Produkten är redo att börja arbeta, men måste först få bekräftelse från dig.

**Notera:** Om du vill klippa huvudytan när batteriet är laddat ställer du in produkten på *Huvudyta* innan du placerar den i laddstationen.

### 4.4 Driftläge – Parkerad

När *Parkera* har valts finns följande driftval att välja bland.

- Parkera tillsvidare
- Starta enligt schema
- Parkeringens varaktighet

#### 4.4.1 Parkera tillsvidare

Driftläget *Park* (parkera) innebär att produkten åker tillbaka till laddstationen där den stannar tills ett nytt driftläge väljs och **START**-knappen trycks in.

#### 4.4.2 Starta vid nästa schema

Produkten åker tillbaka till laddstationen där den stannar tills nästa schemainställning låter den arbeta. Använd driftvalet för att tillfälligt stoppa driften, t.ex. för bevattning eller aktiviteter på gräsmattan.

#### 4.4.3 Parkeringens varaktighet

Produkten går tillbaka till laddstationen och stannar under den valda parkeringstiden. Använd driftvalet för att tillfälligt stoppa en pågående klippcykel och låta produkten stanna kvar i laddstationen.

#### 4.4.4 Laddstationens parkeringsknapp

**Parkeringsknappen** på laddstationen används för att kalla hem produkten till laddstationen. *Parkera* i Automower® Connect-appen har samma funktion. Laddstationens **parkeringsknapp** är användbar t.ex. när produkten är i drift på ett stort arbetsområde och användaren inte har tillgång till Automower® Connect-appen.

En lysdiod i **parkeringsknappen** lyser med fast sken när du har tryckt på knappen. Lysdioden släcks när produkten har parkerat i laddstationen.

Produkten stannar i laddstationen tills *Start* i Automower® Connect-appen aktiveras.

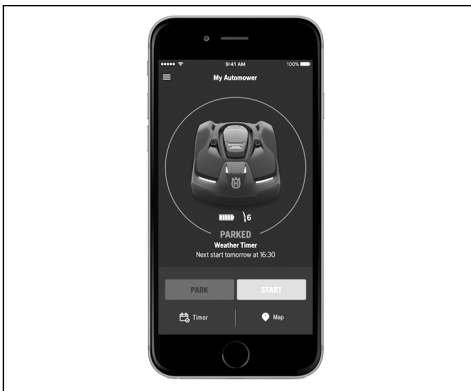

#### 4.4.5 Driftläge – Pausa

När du väljer *Pausa* i Automower® Connect-appen stoppar produkten den aktuella aktiviteten och pausar. Produkten är pausad tills antingen *Parkera* eller *Start* väljs i Automower® Connect-appen.

#### 4.5 Stoppa produkten

1. Tryck på **STOP**-knappen för att stoppa produkten och klippmotorn.

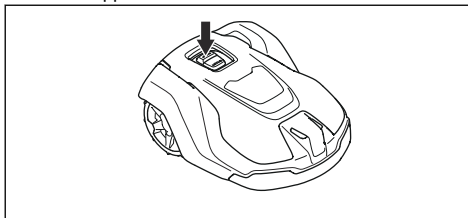

#### 4.6 Stänga av produkten

1. Tryck på **STOP**-knappen.
2. Ställ **huvudbrytaren** i läge 0.

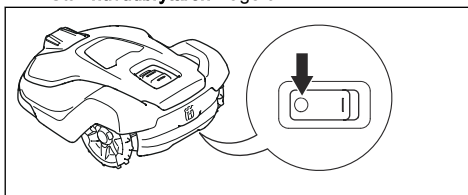

#### 4.7 Ladda batteriet

När produkten är ny eller efter långtidsförvaring kan batteriet vara urladdat. Ladda batteriet innan du startar produkten.

1. Ställ **huvudbrytaren** i läge 1.
2. Placera produkten i laddstationen tills laddblecken vidrör kontaktblecken.
3. Kontrollera att produkten laddas i Automower® Connect-appen.

## 5 Underhåll

### 5.1 Inledning – underhåll



**VARNING:** Stäng av produkten innan du utför underhåll på den.



**VARNING:** Använd skyddshandskar.

För bättre driftsäkerhet och längre livslängd ska du rengöra produkten regelbundet och byta ut slitna delar.

När produkten är ny ska du undersöka knivdiskarna och knivarna varje vecka. Om slitaget är lågt kan du öka intervallet till nästa gång du undersöker knivdiskarna och knivarna. Undersök knivdiskarna och knivarna oftare om de utsätts för mycket slitage.

Det är viktigt att knivdisken roterar lätt och att knivens kanter inte skadas. Knivarnas normala livslängd är 2–5 veckor. Följande förhållanden kan öka eller minska knivarnas livslängd:

- Drifttid och arbetsområdets storlek.
- Grässets längd och tjocklek.
- Jord, sand och användning av gödningsmedel.
- Föremål som kottar, verktyg, stenar och rötter i arbetsområdet.

**Notera:** Klippresultatet kan vara otillfredsställande om knivarna är trubbiga. Se *Byte av knivar på sida 33* om hur knivar byts.

### 5.2 Underhållsschema

Underhållsschemat visar hur du utför service och underhåll på produkten. Följ underhållsschemat för att uppnå bättre drift och öka produktens livslängd.

X = Instruktionerna ges i denna bruksanvisning.

O = Instruktionerna ges inte i denna bruksanvisning. Tala med en godkänd serviceverkstad.

Förberedelser	Varje vecka	Varje år	Vart tredje år
Rengör produkten. Se <i>Rengör produkten på sida 32</i> .	X		
Undersök om produkten har skador eller slitage.	X		
Uppdatera programvaran.		O	
Kontrollera servicemeddelanden för rekommenderade uppgraderingar.		O	
<b>Service</b>			
Undersök knivarna och byt ut knivarna och knivskruvarna om det behövs. Se <i>Byte av knivar på sida 33</i> .	X		
Undersök och polera kontaktblecken på laddstationen.		X	
Undersök och polera laddblecken på produkten.		X	
Batteriet måste laddas fullt innan produkten förvaras. Se <i>Ladda batteriet på sida 30</i> .		X	
Undersök om hjulen är slitna.		O	
Undersök och rengör krockpelarna. Kontrollera åtdragningsmomentet för de främre och bakre krockpelarna.		O	
Se till att produkten dockar och laddar på rätt sätt.		O	
Undersök kabeln och kontakten till laddblecken på produktens kaross.		O	

Förberedelser	Varje vecka	Varje år	Vart tredje år
Undersök gummigenomföringarna på chassit för att se till att de är tätade på rätt sätt.		○	
Undersök hasplåten och hasplåtens lager.		○	
Kontrollera gummibälgarna i klipphöjdsjusteringen.		○	
Undersök gummibälgarna för krockpelarna.		○	
Byt gummibälgarna för krockpelarna.			○
Undersök och rengör luftfiltret.		○	
Byt ut luftfiltret.			○
Kontrollera åtdragningsmomentet för chassiskruvarna.		○	
Öppna chassit och byt alla tätningslister.			○
<b>Sista steget</b>			
Använd ett programvarubaserat serviceverktyg för att testa produktens funktioner.		○	

### 5.3 Rengör produkten

Det är viktigt att hålla produkten ren. En produkt med stora gräsansamlingar klarar slutningar sämre. Rengöring med hjälp av en borste rekommenderas.

Husqvarnarekommenderar att du använder ett speciellt rengörings- och underhållskit som finns som tillbehör. Kontakta din Husqvarna-representant för mer information.



**OBSERVERA:** Använd aldrig en högtryckstvätt vid rengöring av produkten. Använd heller aldrig lösningsmedel vid rengöring.

#### 5.3.1 Rengöra chassit och knivdisken

Undersök knivdisk och knivar en gång i veckan.

1. Ställ **huvudbrytaren** i läge 0.
2. Ställ gräsklipparen på sidan.
3. Se till att knivarna inte är skadade och att knivar och knivdisk kan rotera fritt.
4. Gör rent knivdisken och chassit med en borste.

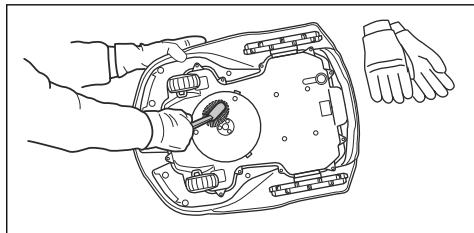

#### 5.3.2 Så här rengör du chassit

- Rengör chassits undersida med en borste eller en fuktig trasa.

#### 5.3.3 Rengöra hjulen

Produkten fungerar inte tillfredsställande i slutningar om hjulen blockeras av gräs.

- Använd en mjuk borste när du rengör hjulen.

#### 5.3.4 Rengöra produktens kaross

- Rengör produktens kaross med en fuktad trasa och en svag tvällösning.

#### 5.3.5 Rengöra laddstationen



**WARNING:** Koppla bort strömförsörjningen från eluttaget före underhåll eller rengöring av laddstationen eller strömförsörjningen.



**OBSERVERA:** Använd inte en högtryckstvätt eller rinnande vatten när du rengör laddstationen.

**Notera:** Produkten kan inte komma in i laddstationen om det ligger föremål inne i laddstationen. Rengör laddstationen regelbundet.

- Ta bort gräs, kvistar och andra föremål från laddstationen.



## 5.4 Byte av knivar



**VARNING:** Husqvarna kan endast garantera säkerheten om du använder originalknivar från Husqvarna medpräglat logotyp med H-märkning.

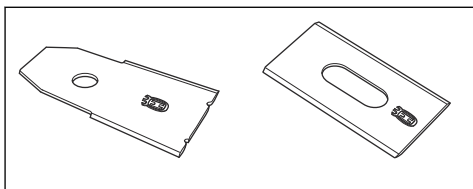

**VARNING:** Du måste byta ut skruvarna när du byter ut knivarna. De använda skruvarna kan slitas snabbt och göra att kniven lossnar. Detta kan orsaka allvarliga skador.

Byt ut slitna eller skadade knivar för säker drift. Byt ut knivarna regelbundet för att få bästa tänkbara klippresultat och låg energiförbrukning. Samtliga av de fem knivarna och skruvarna måste bytas ut samtidigt för att bevara balansen i klippsystemet.

### 5.4.1 Byta knivarna

1. Tryck på **STOP**-knappen.
2. Ställ **huvudbrytaren** i läge 0.

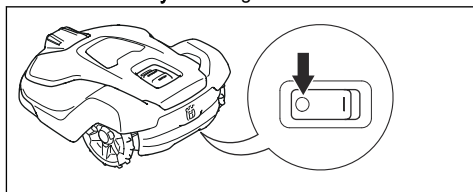

3. Placera produkten med knivdisken uppåt på en mjuk och ren yta.
4. Rotera hasplåten tills hålen hamnar i linje med skruvarna till kniven.
5. Ta bort de fem skruvarna med hjälp av en skruvmejsel.

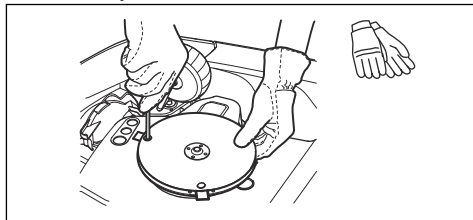

6. Ta bort de fem knivarna.

7. Montera fem nya knivar och skruvar.
8. Se till att knivarna kan rotera fritt.

## 5.5 Byta ut hjulborstarna

Hjulborstarna på produkten avlägsnar gräs från produktens hjul. Undersök hjulborstarna regelbundet och byt ut dem när de är slitna. Husqvarna rekommenderar att hjulborstarna byts var 5–10:e vecka.

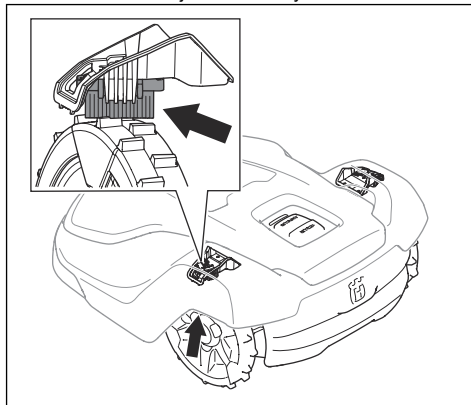

## 5.6 Batteri



**OBSERVERA:** Batteriet måste laddas fullt innan produkten förvaras. Om batteriet inte är fulladdat kan batteriet skadas.

Om produktens drifttid är kortare än normalt mellan laddningarna betyder det att batteriet börjar bli uttjänt. Byt ut batteriet för att förlänga drifttiden.

**Notera:** Batteriets livslängd beror på säsongens längd och hur många timmar per dag produkten arbetar. En lång säsong eller många timmars användning per dag innebär att batteriet måste bytas ut oftare.

## 5.7 Vinterservice

Lämna din produkt till Husqvarna centralservice när det är dags för service inför vinterförvaring. Regelbunden vinterservice håller produkten i gott skick och skapar de bästa förutsättningarna för en kommande säsong utan driftstörningar.

En service innehåller vanligtvis följande:

- Noggrann rengöring av kaross, chassi, knivdisk samt övriga rörliga delar.
- Test av produktens funktion och komponenter.
- Kontroll och eventuellt byte av sliddelar såsom knivar och lager.

- Test av produktens batterikapacitet samt rekommendation om eventuellt byte.
- Om ny programvara finns tillgänglig uppdateras produkten.

---

## 6 Felsökning

---

### 6.1 Inledning – felsökning

Alla meddelanden finns i menyn *Meddelanden* i Automower® Connect. Fler förslag till åtgärder vid eventuell driftstörning eller symptom, finns på [www.husqvarna.com](http://www.husqvarna.com).

---

**Notera:** Menyn *Meddelanden* är endast tillgänglig för anslutning med kort räckvidd (Bluetooth®).

---

### 6.2 Felmeddelanden

Tabellen nedan visar ett antal felmeddelanden som kan visas i appen. Kontakta din lokala Husqvarna-representant om samma meddelande visas flera gånger.

Meddelande	Orsak	Åtgärd
<i>Hjulmotor blockerad</i>	Gräs eller andra föremål har fastnat runt drivhjulet.	Undersök drivhjulet och ta bort gräs eller annat föremål.
<i>Klippsystem blockerat</i>	Gräs eller andra föremål har fastnat runt knivdisken.	Undersök knivdisken och ta bort gräs eller annat föremål.
	Knivdisken är i en vattenpöl.	Flytta produkten och undvik vattensamlingar på arbetsområdet.
<i>Klipphöjd blockerad</i>	Gräs eller andra föremål har fastnat runt klipphöjdsjusteringen eller mellan knivdisken och chassit.	Undersök knivdisken och bälgen runt klipphöjdsjusteringen och ta bort om det har fastnat gräs eller andra föremål.
<i>Instängd</i>	Produkten är instängd i ett litet område bakom ett antal hinder.	Undersök om det finns några hinder som gör att produkten har svårt att ta sig från platsen.

Meddelande	Orsak	Åtgärd
<i>Ingen slingsignal</i>	Strömförsörjningen eller lågspänningskabeln är inte ansluten.	Undersök status för indikatorlampan på laddstationen. Om det inte finns någon ström till laddstationen lyser inte lysdioden. Undersök anslutningen till eluttaget och kontrollera att en jordfelsbrytare är aktiverad. Kontrollera också att lågspänningskabeln är ansluten till laddstationen.
	Strömförsörjningen eller lågspänningskabeln är skadad.	Byt ut strömförsörjningen eller lågspänningskabeln.
	Begränsningskabeln ej ansluten till laddstationen.	Se till att begränsningskabelns kontaktdon är ordentligt anslutna till laddstationen. Byt ut kontaktdon om de är skadade. Se <i>Installera begränsningskabeln på sida 19</i> .
	Avbrott på begränsningskabeln.	Undersök indikatorlampan på laddstationen. Om indikatorlampan visar att det finns ett avbrott i begränsningskabeln tar du reda på var avbrottet är. Byt ut den skadade delen av slingan mot en ny slingkabel. Använd en originalkoppling för att skarva slingändarna. Se <i>Finna avbrott på slingkabeln på sida 44</i> .
	<i>ECO-läge</i> är aktiverat och produkten har försökt att starta utanför laddstationen.	Ställ produkten i laddstationen. Starta produkten. Se <i>Start på sida 29</i> .
	Begränsningskabeln korsas på vägen till och från en ö.	Se till att begränsningskabeln är korrekt utlagd. Se <i>Installera begränsningskabeln på sida 19</i> .
	Produkten hittar inte slingsignalen från laddstationen.	Ställ produkten i laddstationen och generera en ny slingsignal. Se <i>Ny slingsignal på sida 27</i> .
	Störningar från metalliska föremål (staket, armeringsjärn) eller nedgrävda kablar i närheten.	Försök flytta begränsningskabeln eller skapa fler öar i arbetsområdet för att öka signalstyrkan.
Produkten är för långt från begränsningskabeln.	Installera begränsningskabeln så att alla delar av arbetsområdet är högst 35 m / 115 fot från begränsningskabeln.	
<i>Fel PIN-kod</i>	En felaktig PIN-kod har angetts. Du har fem försök, sedan blockeras produkten under en tid.	Ange rätt PIN-kod. Kontakta din lokala Husqvarna-representant om du glömmer PIN-koden.

Meddelande	Orsak	Åtgärd
<i>Utanför arbetsområdet</i>	Begränsningskabelns anslutningar till laddstationen är korsade.	Se till att begränsningskabeln är ordentligt ansluten till laddstationen. Se <i>Installera begränsningskabeln på sida 19</i> .
	Begränsningskabeln ligger för nära arbetsområdets kant.	Se till att begränsningskabeln är korrekt utlagd. Se <i>Installera begränsningskabeln på sida 19</i> .
	Arbetsområdet har för stor lutning vid begränsningsslingan.	
	Begränsningskabeln är lagd åt fel håll runt en ö.	
	Störningar från metalliska föremål (staket, armeringsjärn) eller nedgrävda kablar i närheten.	Försök flytta begränsningskabeln eller skapa fler öar i arbetsområdet för att öka signalstyrkan.
	Produkten har svårt att särskilja signalen från en annan produktinstallation i närheten.	Ställ produkten i laddstationen och generera en ny slingsignal. Se <i>Ny slingsignal på sida 27</i> .
<i>Tomt batteri</i>	Produkten hittar inte laddstationen.	Ändra guidekabelns placering. Se <i>Installera guidekabeln på sida 19</i> .
		Kontrollera installationsinställningarna om hur produkten hittar laddstationen. Se <i>Hitta laddstationen på sida 24</i> .
	Batteriet är utslitet.	Byt batteri. Se <i>Batteri på sida 33</i> .
	Laddstationens antenn är defekt.	Kontrollera om kontrolllampan i laddstationen har ett rött blinkande sken. Se <i>Indikatorlampa på laddstationen på sida 42</i> . Problemet måste åtgärdas av en auktoriserad servicetekniker.
<i>Slirat</i>	Produkten har stött emot ett hinder och stannat eller så kan hjulen inte röra sig på det våta gräset.	Ta loss produkten och åtgärda orsaken till att den började slira. Om det berodde på vått gräs ska du vänta med att starta produkten tills gräset torkat.
	Arbetsområdet innehåller en för brant lutning.	Maximal garanterad lutning är 45 %. Brantare lutningar bör avgränsas. Se <i>Lägga begränsningskabeln i en sluttning på sida 15</i> .
	Guidekabeln är inte lagd på skrå i en lutning	Om guidekabeln är placerad i en lutning ska den läggas på skrå över lutningen. Se <i>Undersöka var begränsningskabeln kan placeras på sida 14</i> .
<i>Hjulmotor överbelastad</i>	Gräs eller andra föremål har fastnat runt drivhjulet.	Kontrollera drivhjulet och ta bort gräs eller andra föremål.
<i>Laddstation blockerad</i>	Kontakten mellan laddblecken och kontaktblecken kan vara dålig och produkten har gjort ett antal laddningsförsök.	Ställ produkten i laddstationen och kontrollera att laddblecken och kontaktblecken får god kontakt.
	Något föremål ligger i vägen för produkten.	Ta bort föremålet.
	Laddstationen lutar eller är böjd.	Kontrollera att laddstationen är placerad på ett helt plant, horisontellt underlag. Laddstationen får inte lutas eller böjas.

Meddelande	Orsak	Åtgärd
<i>Fastnat i laddstation</i>	Produkten glider på bottenplattan.	Rengör bottenplattan.
	Något föremål ligger i vägen för att produkten ska kunna köra ut från laddstationen.	Ta bort föremålet.
<i>Upp och ner</i>	Produkten lutar för mycket eller har vält.	Vänd produkten rätt.
<i>Klipparen lutar</i>	Produkten lutar mer än den maximala vinkeln.	Flytta produkten till en torr plats.
<i>Behöver laddas manuellt</i>	Produkten är inställd på driftläge <i>Byta</i> .	Ställ produkten i laddstationen. Beteendet är normalt och ingen åtgärd behövs.
<i>Nästa start hh:mm</i>	Schemainställningen gör att produkten inte tillåts vara i drift.	Ändra schemainställningarna. Se <i>Schema på sida 22</i> .
	Produktens klocka är inte korrekt.	Ställ in klockan. Se <i>Tid och datum på sida 27</i> .
<i>Lyft</i>	Lyftsensorn är aktiverad eftersom produkten har stött emot ett föremål och är blockerad.	Frigör produkten. Om problemet kvarstår kontaktar du en godkänd serviceverkstad.
<i>Krocksensorproblem, fram/bak</i>	Produktens kaross kan inte röra sig fritt runt chassit.	Ta bort smuts eller föremål mellan chassit och karossen så att karossen kan röra sig fritt runt chassit.
	Produkten har fastnat.	Frigör produkten och åtgärda orsaken.
<i>Hjulmotor blockerad, höger/vänster</i>	Gräs eller annat föremål har fastnat runt drivhjulet.	Rengör hjulen och runt hjulen.
<i>Alarm! Klipparen avstängd</i>	Alarmet har aktiverats eftersom produkten är avstängd.	Anpassa klipparens säkerhetsinställningar i menyn <i>Säkerhet</i> . Se <i>Säkerhet (endast Bluetooth®)</i> på sida 27.
<i>Alarm! Klipparen stoppades</i>	Alarmet aktiverades eftersom produkten stoppades.	
<i>Alarm! Klipparen lyft</i>	Alarmet aktiverades eftersom produkten lyftes.	
<i>Alarm! Klipparen lutar</i>	Alarmet aktiverades eftersom produkten lutades.	

Meddelande	Orsak	Åtgärd
<i>Elektronikproblem</i>	Tillfälligt elektroniskt eller programvarurelaterat problem i produkten.	Starta om produkten.
<i>Slingsensorproblem, fram/bak</i>		Om problemet kvarstår kontaktar du en godkänd serviceverkstad.
<i>Lutningssensorproblem</i>		
<i>Tillfälligt problem</i>		
<i>Hjulmotorproblem, höger/vänster</i>		
<i>Ogiltig systemkombination</i>		
<i>Ultraljudsproblem</i>		
<i>GPS-navigeringsproblem</i>		
<i>Tillfälligt batteriproblem</i>		
<i>Otillåten mix av batterier</i>		
<i>Laddsystemproblem</i>	Det förekommer korrosion eller smuts på laddblecken och kontaktblecken.	Starta om produkten. Rengör laddblecken på produkten och kontaktblecken på laddstationen.
	Tillfälligt elektroniskt problem eller programvaruproblem i produkten.	Starta om produkten. Om problemet kvarstår kontaktar du en godkänd serviceverkstad.
<i>Batteriproblem</i>	Tillfälligt batteriproblem eller programvarurelaterat problem i produkten.	Starta om produkten. Om problemet kvarstår kontaktar du en godkänd serviceverkstad.
	Fel typ av batteri	Använd endast originalbatterier rekommenderade av tillverkaren.
<i>Batteritemperatur utanför gränserna</i>	Produkten fungerar inte om batteritemperaturen är för hög eller för låg.	Produkten börjar fungera igen när temperaturen är inom de angivna gränserna och schemainställningarna låter produkten arbeta. Se till att laddstationen är placerad i ett område med skydd mot solen.
<i>För hög laddström</i>	Fel eller defekt enhet för strömförsörjning.	Starta om produkten. Om problemet kvarstår kontaktar du en godkänd serviceverkstad.
<i>Uppkopplingsproblem</i>	Potentiellt problem med anslutningskretskortet i produkten.	Starta om produkten. Om problemet kvarstår kontaktar du en godkänd serviceverkstad.
<i>Stor obalans i klippsystemet</i>	Vibrationer i knivdisken.	Fortsatt drift kan orsaka skador på klippsystemet. Kontrollera att knivarna och skruvarna inte är skadade eller slitna. Se till att alla knivar är korrekt monterade och att det endast finns en kniv fäst i varje läge på knivdisken.

## 6.3 Informationsmeddelanden

I listan nedan visas ett antal informationsmeddelanden som kan finnas i menyn *Meddelanden* i Automower® Connect-appen. Kontakta din lokala Husqvarna-representant om samma meddelande visas ofta.

Meddelande	Orsak	Åtgärd
<i>Låg batterinivå</i>	Produkten hittar inte laddstationen.	Ändra guidekabelns placering. Se <i>Installera guidekabeln på sida 19</i> . Kontrollera att installationsinställningarna för hur laddstationen hittas är korrekta. Se <i>Hitta laddstationen på sida 24</i> .
	Batteriet är utslitet.	Byt batteri. Se <i>Batteri på sida 33</i> .
	Laddstationens antenn är defekt.	Kontrollera om kontrolllampan i laddstationen har ett rött blinkande sken. Se <i>Indikatorlamporna på laddstationen på sida 42</i> . Problemet måste åtgärdas av en auktoriserad service-tekniker.
<i>Inställningar återställda</i>	Bekräftelse på att <i>Återställ användarinställningarna</i> har utförts.	Beteendet är normalt. Ingen åtgärd krävs.
<i>Begränsad klipphöjd</i>	Klipphöjdsjusteringen kan inte röra sig.	Undersök klipphöjdsjusteringen och ta bort gräs eller andra föremål. Om problemet kvarstår kontaktar du en godkänd serviceverkstad.
<i>Oväntad klipphöjdsjustering</i>		
<i>Begränsad klipphöjdsjustering</i>		
<i>Klipphöjdsproblem</i>		
<i>Klipphöjd blockerad</i>		
<i>Obalans i klippsystemet</i>	Produkten har upptäckt vibrationer i knivdisken.	Kontrollera att knivarna och skruvarna är hela och att de inte är utslitna. Kontrollera att alla knivar är rätt monterade. Kontrollera att inga dubbla knivar är monterade på något av de tre knivarnas lägen.
<i>För kraftig lutning</i>	Produkten har stannat eftersom lutningen är för brant.	Ändra installationen av begränsningskabeln så att den här branta delen av arbetsområdet utesluts. Se <i>Installera begränsningskabeln på sida 19</i> .
<i>Guide 1 hittas ej</i> <i>Guide 2 hittas ej</i> <i>Guide 3 hittas ej</i>	Guidekabeln är inte ansluten till laddstationen.	Kontrollera att guidekabelns kontaktdon är ordentligt anslutna till laddstationen. Se <i>Installera guidekabeln på sida 19</i> .
	Avbrott på guidekabeln.	Undersök var avbrottet är. Ersätt skadad del av guidekabeln med ny slingkabel och skarva med originalskarvdon.
	Guidekabeln är inte ansluten till begränsningsslingan.	Kontrollera att guidekabeln är korrekt ansluten till begränsningsslingan. Se <i>Installera guidekabeln på sida 19</i> .



Meddelande	Orsak	Åtgärd
<i>Guidekalibrering misslyckad</i>	Produkten lyckades inte kalibrera guidekabeln.	Kontrollera att guidekablarna är installerade enligt instruktionerna. Se <i>Installera guidekabeln på sida 19</i> . Nästa gång produkten kör ut från laddstationen görs en ny guidekalibrering.
<i>Guidekalibrering genomförd</i>	Produkten har genomfört kalibreringen av guidekabeln.	Ingen åtgärd krävs.
<i>GPS-navigeringsproblem</i>	Problem med utrustningen för GPS-stödd navigering.	Kontakta din lokala Husqvarna-representant om detta meddelande visas ofta.
<i>Svag GPS-signal</i>	Himlen är skymd i stora delar av arbetsområdet.	Ta om möjligt bort föremål som kan blockera GPS-signalen.
		Avaktivera GPS-navigeringsfunktionen och använd funktionen Yttäckning. Se <i>Yttäckning på sida 24</i> .
<i>Svårt att hitta laddstationen</i>	Produkten har följt begränsningsslingan flera varv utan att hitta laddstationen.	Installationen har inte utförts korrekt. Se <i>Installation på sida 24</i> .
		Felaktig inställning av korridorbredd på begränsningskabel. Se <i>Korridorbredd på sida 25</i> .
		Produkten startades på en biyta med inställning för Huvudyta.
<i>Tillfälliga problem med servern.</i>	Försök igen.	Kontakta din lokala Husqvarna-representant om detta meddelande visas ofta.
<i>Uppkopplingsproblem</i>	Problem med Automower® Connect-modulen	Starta om produkten. Om det fortfarande är problem med anslutningen kan du försöka att koppla bort produkten ( <i>Mina gräsklippare</i> ) och därefter parkoppla den igen. Om problemet kvarstår ska du kontakta din lokala Husqvarna-återförsäljare.
<i>Anslutningsinställningar återställda</i>	Inställningar för trådlös anslutning har återställts på grund av ett fel.	Kontrollera och ändra inställningarna om så krävs.
<i>SIM-kort kräver PIN</i>	SIM-kortet behöver låsas upp.	Kontrollera att SIM-kortets korrekta PIN-kod har matats in i klipparens meny (Nätverk > SIM-kort). Kontakta din lokala Husqvarna-representant om detta meddelande visas ofta.
<i>SIM-kort låst</i>	SIM-kortet behöver bytas ut.	Kontakta din lokala Husqvarna-representant.
<i>SIM-kort hittas ej</i>	För Automower® Connect måste ett SIM-kort sättas i gräsklipparen.	Kontakta din lokala Husqvarna-representant.
<i>Problem med GeoFence</i>	GeoFence fungerar inte på grund av dålig (eller ingen) kommunikation med systemet.	Kontakta din lokala Husqvarna-representant.

## 6.4 Indikatorlampa på laddstationen

För en fullt fungerande installation måste kontrolllampan i laddstationen ge ett fast eller blinkande grönt sken. Om det visas någon annan färg än grön ska du följa felsökningsguiden nedan.

På [www.husqvarna.com](http://www.husqvarna.com) finns mer hjälp. Om du fortfarande behöver hjälp ska du kontakta din lokala Husqvarna-återförsäljare.

Lampa	Orsak	Åtgärd
Grönt fast sken	Signalerna är bra	Ingen åtgärd krävs
Grönt blinkande sken	Signalerna är bra och <i>ECO-läge</i> har aktiverats.	Ingen åtgärd krävs. För mer information om <i>ECO-läge</i> . Se <i>ECO-läge på sida 24</i> .
Blått blinkande sken	Begränsningsslingan är inte ansluten till laddstationen.	Kontrollera att begränsningskabelns kontakt-don är ordentligt anslutna till laddstationen. Se <i>Installera begränsningskabeln på sida 19</i> .
	Avbrott i begränsningsslingan.	Avbrott på Uppsök avbrottet. Ersätt skadade delar av slingan med ny slingkabel och skarva med originalskarvdon.
Rött blinkande sken	Avbrott i laddstationens antenn.	Kontakta din lokala Husqvarna-återförsäljare.
Rött fast sken	Fel på kretskortet eller felaktig strömkälla till laddstationen. Felet bör avhjälpas av en auktoriserad servicetekniker.	Kontakta din lokala Husqvarna-återförsäljare.

## 6.5 Indikatorlampa på produkten

Det finns en indikatorlampa ovanpå produkten som visar aktuell status:

Lampa	Orsak	Åtgärd
Grönt fast sken	Produkten klipper gräsmattan eller lämnar laddstationen.	Ingen åtgärd krävs.
Blått fast sken	Produkten är antingen pausad eller parkerad, eller så laddar den eller söker efter laddstationen.	Ingen åtgärd krävs.
Gult fast sken	<b>STOP</b> -knappen har tryckts ned.	Tryck på <b>START</b> -knappen ovanpå produkten för att starta om den.
Rött fast sken	Produkten har stoppats på grund av ett fel.	Rensa felmeddelandet genom att trycka på <b>STOP</b> -knappen och aktivera sedan produkten genom att trycka på <b>START</b> -knappen ovanpå produkten.
Gult blinkande sken	Produkten behöver PIN-koden.	PIN-koden måste bekräftas i Automower® Connect-appen innan produkten kan aktiveras.

På [www.husqvarna.com](http://www.husqvarna.com) finns mer hjälp. Om du fortfarande behöver hjälp ska du kontakta din lokala Husqvarna-återförsäljare.

## 6.6 Symptom

Om produkten inte fungerar som förväntat ska du följa symptomguiden nedan.

På [www.husqvarna.com](http://www.husqvarna.com) finns vanliga frågor och mer utförliga svar. Kontakta din lokala Husqvarna-representant om du fortfarande inte hittar orsaken till felet.

Symptom	Orsak	Åtgärd
Produkten har svårt att docka.	Begränsningskabeln är inte placerad i en tillräckligt lång rak sträcka ut från laddstationen.	Kontrollera att laddstationen har installerats korrekt. Se <i>Installera laddstationen på sida 18</i>
	Laddstationen står i en sluttning.	Placera laddstationen på en helt plan yta. Se <i>Undersöka var laddstationen kan placeras på sida 13</i> .
Produkten arbetar vid fel tidpunkt	Klockan på produkten behöver ställas in.	Ställ in klockan. Se <i>Tid och datum på sida 27</i> .
	Start- och stopptid för klippning är felaktigt angivna.	Gör om inställningen av starttid och stopptid för klippning. Se <i>Schema på sida 22</i> .
Produkten vibrerar.	Skadade knivar skapar obalans i klippsystemet.	Inspektera knivarna och skruvarna och byt dem vid behov. Se <i>Byte av knivar på sida 33</i> .
	För många knivar på samma position skapar obalans i klippsystemet.	Kontrollera att endast en kniv är monterad per skruv.
	Olika versioner (tjocklek) av Husqvarna-knivarna används.	Se efter om du använder olika slags knivar.
Produkten kör men knivdisken roterar inte.	Produkten söker efter laddstationen.	Ingen åtgärd. Knivdisken roterar inte när produkten söker efter laddstationen.
Produkten klipper kortare perioder än vanligt mellan laddningarna.	Gräs eller något främmande föremål bromsar knivdisken.	Ta bort och rengör knivdisken. Se <i>Rengöra chassit och knivdisken på sida 32</i> .
	Batteriet är utslitet.	Byt batteri. Se <i>Batteri på sida 33</i> .
Både klipp- och laddtid är kortare än normalt.	Batteriet är utslitet.	Byt batteri. Se <i>Batteri på sida 33</i> .
Produkten står parkerad flera timmar i laddstationen.	Produkten är parkerad på grund av en schemainställning, eller eftersom <i>Parkerad tills vidare</i> har valts i appen.	Öppna appen och ändra schemainställningarna, eller gå till <i>Statusvy</i> och starta produkten.
	Produkten fungerar inte om batteritemperaturen är för hög eller för låg.	Produkten börjar fungera igen när temperaturen är inom de angivna gränserna och schemainställningarna låter produkten arbeta. Se till att laddstationen är placerad i ett område med skydd mot solen.
Produkten rör sig ofta i cirklar eller spiraler.	Spiralklippning är en naturlig del av produktens rörelsemönster.	Justera intensiteten i spiralklippningen. Funktionen kan vid behov avaktiveras. Se <i>Spiralklippning på sida 23</i> .
Produkten vänder och håller sig på ett litet område i flera minuter.	Det här är helt normalt för produkten. Produkten har GPS-stödd navigering som bidrar till ett jämnt resultat.	Ingen åtgärd.

Symptom	Orsak	Åtgärd
Ojämnt klipprisultat.	Produkten arbetar för få timmar per dag.	Utöka klipptiden. Se <i>Schema på sida 22</i> .  <i>Vädertimern</i> tror att gräset är mer klippt än vad det egentligen är. Öka intensiteten på <i>Vädertimern</i> . Avaktivera <i>Vädertimer</i> om detta inte hjälper.
	Inställningarna för funktionen <i>Yttäckning</i> är felaktiga i förhållande till arbetsplatsområdets utformning. <b>Obs!</b> Gäller inte om GPS-stödd navigering är aktiverad.	Kontrollera inställningarna för funktionen <i>Yttäckning</i> . Se avsnittet <i>Yttäckning på sida 24</i> Yttäckning.
	Arbetsområdets utformning kräver att <i>Område 1-5</i> används för att produkten ska hitta alla avlägsna områden. <b>Obs!</b> Gäller inte om GPS-stödd navigering är aktiverad.	Använd <i>Område 1-5</i> för att styra produkten till ett avlägset område. Se <i>Yttäckning på sida 24</i> .
	För stort arbetsområde.	Prova att begränsa arbetsområdet eller förlänga arbetstiden. Se <i>Schema på sida 22</i> .
	Slöa knivar.	Byt ut alla knivar. Se <i>Byte av knivar på sida 33</i> .
	Långt gräs i förhållande till inställd kliphöjd.	Öka kliphöjden och sänk den sedan successivt.
	Gräs har samlats vid knivdisken eller runt motoraxeln.	Kontrollera att knivdisken roterar fritt och lätt. Om inte ska du demontera knivdisken och avlägsna gräs och främmande föremål. Se <i>Rengöra chassit och knivdisken på sida 32</i> .

## 6.7 Finna avbrott på slingkabeln

Avbrott på slingkabeln är vanligtvis en följd av oavsiktlig fysisk överkan på kabeln, t.ex. i samband med trädgårdsarbete med spade. I länder med tjäle kan även vassa stenar som rör sig i marken skada kabeln. Avbrott kan också bero på att kabeln sträcktes kraftigt vid installationen.

Att klippa gräset mycket kort direkt efter installationen kan skada kabelns isolering. Skador på isoleringen kan ge avbrott först flera veckor eller månader senare.



**OBSERVERA:** Välj alltid maximal kliphöjd första veckorna efter installationen och sänk därefter ett steg varannan vecka tills önskad kliphöjd har nåtts.

En bristfällig skarv på slingkabeln kan också leda till avbrott flera veckor efter att skarven har gjorts. En bristfällig skarv kan t.ex. bero på att skarvdonet inte har tryckts ihop tillräckligt hårt med en tång, eller att ett skarvdon av sämre kvalitet än originalskarvdonet har använts.

**Notera:** Kontrollera därför först alla kända skarvar innan vidare felsökning görs.

Ett kabelbrott kan lokaliseras genom att steg för steg halvera den sträcka av slingan där avbrottet kan vara, tills det bara är en mycket kort sträcka kvar.

Nedanstående metod fungerar inte om *ECO-läge* är aktiverat. Kontrollera först att *ECO-läge* är avstängt. Se *ECO-läge på sida 24*.

1. Kontrollera att lampan på laddstationen blinkar blått, vilket indikerar att det finns ett avbrott på begränsningsslingan. Se *Indikatorlampa på laddstationen på sida 42*.

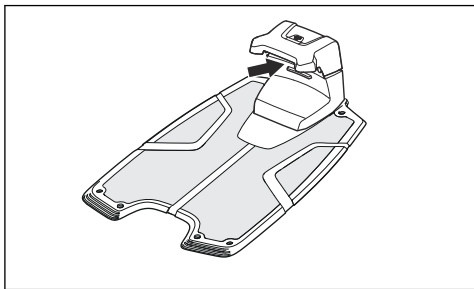

2. Kontrollera att begränsningskabelns anslutningar till laddstationen är ordentligt anslutna och inte skadade. Kontrollera om lampan på laddstationen fortfarande blinkar blått.

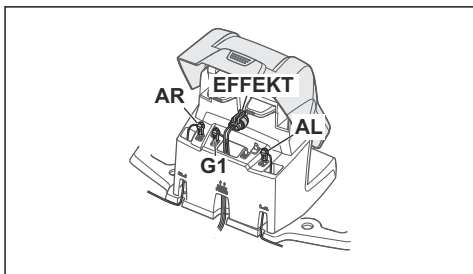

3. Växla anslutningarna mellan guidekabel och begränsningskabel i laddstationen.

Starta genom att byta anslutningen AL och G1. Vissa modeller har ytterligare guidekablar. Samma procedur kan följas för dem.

Om indikatorlampan lyser med fast grönt sken så är avbrottet någonstans på begränsningsslingan mellan AL och den position där guidekabeln är ansluten till begränsningsslingan (tjock svart linje i illustrationen).

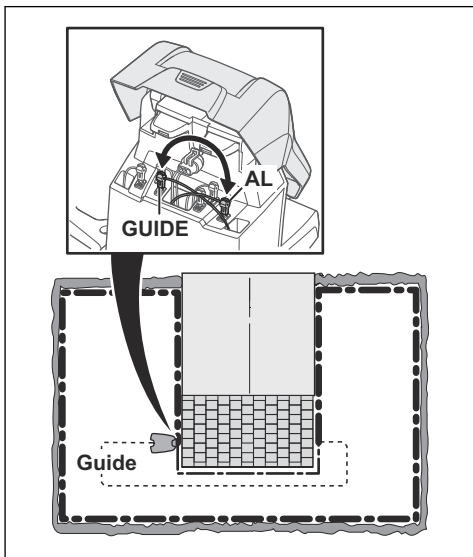

För att avhjälpa felet behöver du begränsningskabel, kontaktdon och koppling(-ar):

- Om den misstänkta begränsningskabeln är kort är det enklast att byta hela begränsningskabeln mellan AL och den position där guidekabeln är ansluten till begränsningskabeln (tjock svart linje).
- Om den misstänkta begränsningskabeln är lång (tjock svart linje) ska du göra följande: Sätt tillbaka AL och G1 till sina ursprungliga positioner. Koppla sedan ifrån AR. Anslut en ny slingkabel till AR.

Anslut andra änden av denna nya slingkabel till mitten av den misstänkta kablesektionen.

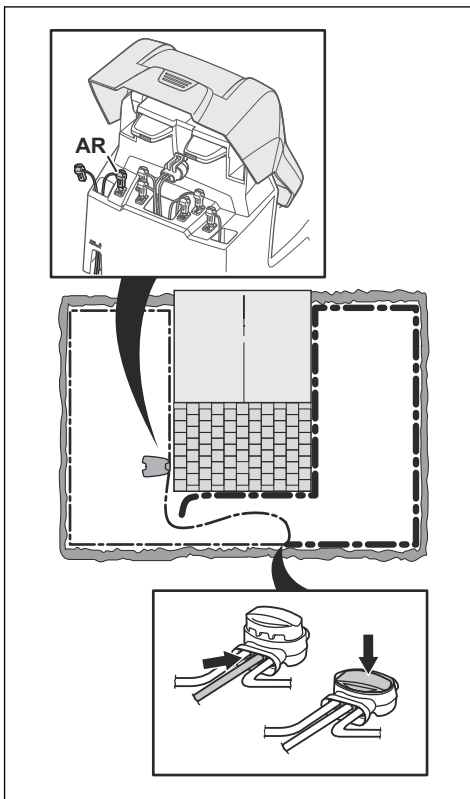

Om lampan nu lyser grönt är avbrottet någonstans på sträckan mellan den urkopplade änden och den position där den nya kabeln har anslutits (tjock svart linje nedan). I så fall, flytta anslutningen för den nya kabeln närmare den urkopplade änden (ungefär mitt på den misstänkta sträckan) och kontrollera igen om kontrollampen lyser grönt.

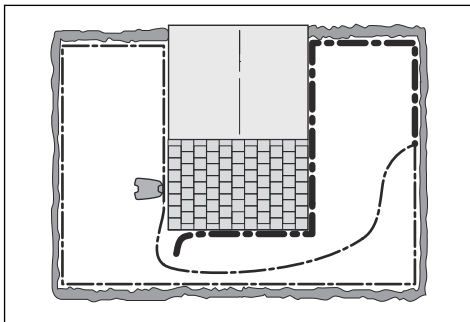

Fortsätt tills det bara är en mycket kort sträcka som gör skillnaden mellan ett fast grönt sken och ett blått blinkande sken. Följ sedan instruktionerna i steg 5 nedan.

- Om kontrolllampan fortfarande blinkar blått i steg 3 ovan: Sätt tillbaka AL och G1 till sina ursprungliga positioner. Byt sedan ut AR och G1. Om lampan nu lyser med fast grönt sken ska du koppla ur AL och koppla in en ny begränsningskabel till AL. Anslut andra änden av denna nya kabel till mitten av den misstänkta kabelsektionen. Följ samma metod som i 3a) och 3b) ovan.
- När avbrottet har hittats ska den skadade delen ersättas med ny kabel. Använd endast originalskevdon.

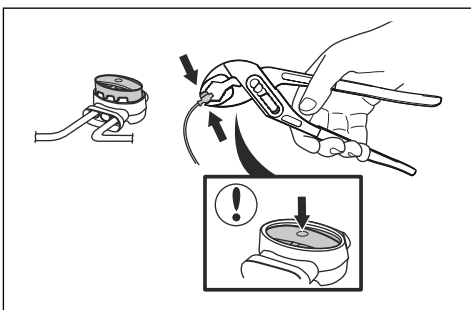

## 7 Transport, förvaring och kassering

### 7.1 Transport

Medföljande litiumjonbatterier uppfyller kraven i lagstiftningen för farligt gods.

- Följ alla tillämpliga nationella föreskrifter.
- Följ de särskilda kraven för förpackning och etiketter för kommersiella transporter, inklusive av tredje parter och speditörer.

### 7.2 Förvaring

- Ladda produkten fullt. Se *Ladda batteriet på sida 30*.
- Koppla bort produkten med **huvudbrytaren**. Se *Stänga av produkten på sida 30*.
- Rengör produkten. Se *Rengör produkten på sida 32*.
- Förvara produkten på en torr, frostfri plats.
- Förvara produkten med alla fyra hjulen jämnt på marken eller använd ett Husqvarna-väggfäste.
- Om du förvarar laddstationen inomhus kopplar du bort och tar bort strömförsörjningen och alla kontaktdon från laddstationen. Lägg änden av varje kontaktdonssladd i en behållare med fett.

**Notera:** Om du förvarar laddstationen utomhus kopplar du inte bort strömförsörjningen och kontaktdonen.

### 7.3 Kassering

- Följ lokala återvinningsbestämmelser och tillämpliga förordningar.
- Se *Ta ur batteriet på sida 47* om du har frågor om hur du tar bort batteriet.

#### 7.3.1 Ta ur batteriet



**OBSERVERA:** Ta endast ur batteriet när du kasserar produkten. När du tar bort garantiförseglingen gäller inte längre garantin från Husqvarna.

1. Koppla bort produkten med **huvudbrytaren**. Se *Stänga av produkten på sida 30*.
2. Dra ut genomföringen på laddningskabeln längst fram på produkten och ta försiktigt bort kontakten.
3. Lyft kåpan, ett hörn i taget.
4. Ta bort de 14 skruvarna med en Torx 20.

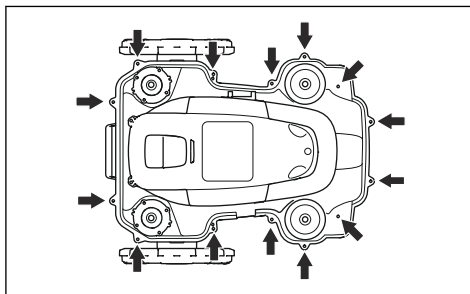

5. Lyft försiktigt bakkanten på chassits överdel.
6. Koppla loss kabeln från huvudkretskortet.
7. Lyft bort chassits överdel.
8. Ta bort de tre skruvarna som håller fast batteriet med en Torx 20.

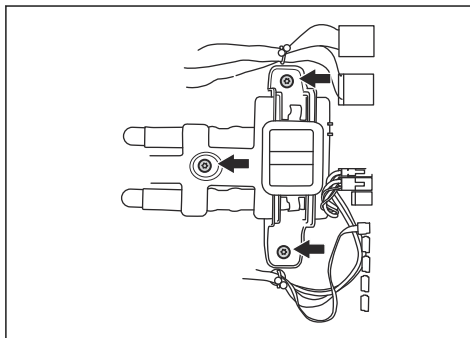

9. Koppla loss batterikontakten från styrkortet.
10. Öppna batteriluckan och avlägsna batteriet.

## 8 Tekniska data

### 8.1 Tekniska data

Dimensioner	Automower® 520	Automower® 550
Längd, cm / tum	72 / 28,3	72 / 28,3
Bredd, cm / tum	56 / 22	56 / 22
Höjd, cm / tum	31 / 12	31 / 12
Vikt, kg / lb	13,3 / 29,3	12,9 / 28,4

Elsystem	Automower® 520	Automower® 550
Batteri, litiumjon 18,5 V/4,0 Ah art.nr	593 11 41-06	
Batteri, litiumjon 18 V/5,2 Ah Art. nr		588 14 64-01 (2st.) 5,2 Ah/ batteri
Batteri, litiumjon 18 V, 4,0 Ah, Art. nr	593 11 41-02, 593 11 42-01, 593 11 41-04, 580 68 33-03, 593 11 41-05, 593 11 41-08	
Batteri, litiumjon 18,25 V, 4,0 Ah, Art. nr	593 11 41-03, 593 11 42-02, 580 68 33-04	
Batteri, litiumjon 18 V, 5,0 Ah, Art. nr		593 11 84-01, 593 11 84-03, 588 14 64-02, 593 11 84-04, 593 11 84-05, 593 11 84-06 (2 st.) 5,0 Ah/ batteri
Batteri, litiumjon 18 V, 4,9 Ah, Art. nr		593 11 84-02, 588 14 64-03 (2 st.) 4,9 Ah/batteri
Strömförsörjning (28 V DC), V AC	100–240	100–240
Lågspänningskabelns längd, m / fot	10 / 33	10 / 33
Genomsnittlig energiförbrukning vid maximal användning	17 kWh/månad	23 kWh/månad
Laddström, A DC	2,2	7
Typ av enhet för strömförsörjning <sup>6</sup>	ADP-60JR XX, FW7438/28/D/XX/Y	ADP-200JR XX, FW7458/28/D/XX/Y
Genomsnittlig klipptid, min	75	270
Genomsnittlig laddtid, min	50	60

<sup>6</sup> XX, YY kan vara vilka alfanumeriska tecken som helst eller tomt i marknadsföringssyfte, inga tekniska skillnader.



Begränsningsslingans antenn	Automower® 520	Automower® 550
Driftsfrekvensband, Hz	100–80 000	100–80 000
Maximalt magnetfält <sup>7</sup> , dBuA/m	82	82
Maximal radiofrekvenseffekt <sup>8</sup> , mW vid 60 m	<25	<25

Ljuddata <sup>9</sup>	Automower® 520	Automower® 550
Ljudnivå, upplevd, dB(A)	64	65
Uppmätt ljudeffektsnivå, dB(A)	64	65
Osäkerhet vid emission av buller $K_{WA}$ , dB(A)	3	2
Ljudtrycksnivå vid användarens öra <sup>10</sup> , dB(A)	56	57

Klippning	Automower® 520	Automower® 550
Klippsystem	5 pivoterande, skärande knivar	
Maximal klippmotorhastighet, varv/min	2 300	2 300
Effektförbrukning vid klippning, W +/- 20 %	30	35
Klipphöjd, cm / tum	2–6 / 0,8–2,4	2–6 / 0,8–2,4
Klippbredd, cm / tum	24 / 9,4	24 / 9,4
Minsta möjliga passage, cm / tum	60 / 24	60 / 24
Maximal lutning för klippområde, %	45	45
Maximal lutning för begränsningskabel, %	15	15
Maximal längd på begränsningsslinga, m / fot	800 / 2 600	800 / 2 600
Maximal längd på guideslinga <sup>11</sup> , m / fot	400 / 1 300	400 / 1 300
Maximalt avstånd till begränsningskabel, m / fot	35 / 115	35 / 115
Arbetsområdets kapacitet, proffskvalitet för idrott	1700 / 0,4	3 500 / 0,9
Arbetsområdets kapacitet, proffskvalitet	2400 / 0,6	5000 / 1,25
Arbetsområdets kapacitet, vanlig kvalitet	3000 / 0,75	6000 / 1,5

IP-kod	Automower® 520	Automower® 550
Robotgräsklippare	IPX4	IPX4
Laddstation	IPX1	IPX1
Strömförsörjning	IP44	IP44

<sup>7</sup> Uppmätt enligt EN 303 447.

<sup>8</sup> Maximal aktiv uteffekt till antenner på frekvensbandet där radioutrustningen används.

<sup>9</sup> Fastställs i enlighet med direktiv 2006/42/EG och standard SS-EN 50636-2-107. Utom upplevd ljudnivå som mäts enligt ISO 11094:1991.

<sup>10</sup> Osäkerhet vid ljudtryck  $K_{pA}$ , 2–4 dB(A).

<sup>11</sup> Guideslingan är den slinga som formas av guidekabeln och den del av begränsningskabeln som kommer från kopplingen med guidekabeln till den högra anslutningen i laddstationen.

Frekvensband som stöds	
Frekvensintervall för Bluetooth®	2400,0–2483,5 MHz
Automower® Connect 2G	GSM: 850 MHz, E-GSM: 900 MHz, DCS: 1 800 MHz och PCS: 1 900 MHz
Automower® Connect 3G	Band 19 (800 MHz), 5 (850 MHz), 8 (900 MHz), 2 (1 900 MHz) och 1 (2 100 MHz)
Automower® Connect 4G	Band 12 (700 MHz), 17 (700 MHz), 28 (700 MHz), 13 (700 MHz), 20 (800 MHz), 26 (850 MHz), 5 (850 MHz), 19 (850 MHz), 8 (900 MHz), 4 (1 700 MHz), 3 (1 800 MHz), 2 (1 900 MHz), 25 (1 900 MHz), 1 (2 100 MHz) och 39 (1 900 MHz)

Energiklass		
Uteffekt för Bluetooth®	8 dBm	
Automower® Connect 2G	Energiklass 4 (GSM/E-GSM)	33 dBm
	Energiklass 1 (DCS/PCS)	30 dBm
	Energiklass E2 (GSM/E-GSM)	27 dBm
	Energiklass E2 (DCS/PCS)	26 dBm
Automower® Connect 3G	Energiklass 3	24 dBm
Automower® Connect 4G	Energiklass 3	23 dBm

Avvikelser från dessa allmänna tekniska data ingår i de landsspecifika kapitlen.

Full kompatibilitet mellan produkten och andra typer av trådlösa system såsom fjärrstyrningar, radiosändare, hörslingor, nedgrävda elektriska djurstängsel eller liknande kan ej garanteras.

Produkterna är tillverkade i England eller Tjeckien. Se information på typskylten. Se *Produktöversikt på sida 7*.

## 8.2 Registrerade varumärken

Ordmärket och logotypen *Bluetooth®* är registrerade varumärken som ägs av *Bluetooth SIG, inc.*, och all användning av sådana märken av Husqvarna sker med licens.

## 9 Original-EU-försäkran

### EU Declaration of Conformity

ROB-P2C-22-1E

We, Husqvarna AB, SE 561 82 Huskvarna, SWEDEN, Tel. +46 36 146500 declare on our sole responsibility that the products:

Description	Robotic lawn mower
Brand	HUSQVARNA
Type / Model	HUSQVARNA AUTOMOWER® 520 and 550
Identification	Serial numbers dating from 2022 week 46

complies fully with the following EU directives and regulations:

Directive/Regulation	Description
2006/42/EC	"relating to machinery"
2014/53/EU	"relating to radio equipment"
2011/65/EU	"restriction of use of certain hazardous substances"

and that the following standards and/or technical specifications are applied;

EN 60335-1:2012+AC:2014+A11:2014+A13:2017  
EN 50636-2-107:2015+A1:2018+A2:2020  
EN IEC 63000:2018  
EN 61000-6-1:2007  
EN 61000-6-3:2007+A1:2011+AC:2012  
ETSI EN 301 489-1 V2.2.3  
ETSI EN 301 489-3 V2.1.1  
ETSI EN 301 489-17 V3.2.4  
ETSI EN 303 447 V1.3.1  
ETSI EN 300 328 V2.2.2

and for HUSQVARNA AUTOMOWER® equipped with Automower Connect 3G/2G:

ETSI EN 301 489-52 V1.2.1  
ETSI EN 301 489-19 V2.1.1  
ETSI EN 301 908-1 V15.1.1  
ETSI EN 301 908-2 V13.1.1  
ETSI EN 301 511 V.12.5.1  
ETSI EN 303 413 V1.2.1

for HUSQVARNA AUTOMOWER® equipped with Automower Connect 4G/2G:

ETSI EN 301 489-52 V1.2.0  
ETSI EN 301 489-19 V2.1.1  
ETSI EN 301 908-1 V15.1.1  
ETSI EN 301 908-13 V13.1.1  
ETSI EN 301 511 V.12.5.1  
ETSI EN 303 413 V1.2.1

*Manne Alzén*

Manne Alzén (Oct 27, 2022 11:10 GMT+2)

Manne Alzén  
Huskvarna

Director Pro Robotics R&D  
Husqvarna AB, Husqvarna Division  
Responsible for technical documentation



## 10 EU-försäkran om överensstämmelse

Vi, Husqvarna AB, SE 561 82 Huskvarna, SWEDEN,  
Tel. +46 36 146500, försäkrar på eget ansvar att  
produkten:

<b>Beskrivning</b>	<b>Robotgräsklippare</b>
<b>Varumärke</b>	Husqvarna
<b>Typ/Modell</b>	HUSQVARNA AUTOMOWER® 520/550
<b>Identifiering</b>	Serienummer från 2022 vecka 46

uppfyller alla krav i följande EU-direktiv och förordningar:

<b>Lagstiftning</b>	<b>Beskrivning</b>
2006/42/EC	"Angående maskiner"
2014/53/EU	"Angående radioutrustning"
2011/65/EU	"Begränsning av användning av vissa farliga ämnen"

och att följande harmoniserade standarder och/eller tekniska specifikationer tillämpas:

- EN 60335-1:2012+AC:2014+A11:2014+A13:2017
- EN 50636-2-107:2015+A1:2018+A2:2020
- EN IEC 63000:2018
- EN 61000-6-1:2007
- EN 61000-6-3:2007+A1:2011+AC:2012
- ETSI EN 301 489-1 V2.2.3
- ETSI EN 301 489-3 V2.1.1
- ETSI EN 301 489-17 V3.2.4
- ETSI EN 303 447 V1.3.1
- ETSI EN 300 328 V2.2.2

Director Pro Robotics R&D. Husqvarna AB, Husqvarna  
Division. Ansvarig för teknisk dokumentation.



och för HUSQVARNA AUTOMOWER® utrustad med  
Automower Connect 3G/2G:

- ETSI EN 301 489-52 V1.2.1
- ETSI EN 301 489-19 V2.1.1
- ETSI EN 301 908-1 V15.1.1
- ETSI EN 301 908-2 V13.1.1
- ETSI EN 301 511 V.12.5.1
- ETSI EN 303 413 V1.2.1

för HUSQVARNA AUTOMOWER® utrustad med  
Automower Connect 4G/2G:

- ETSI EN 301 489-52 V1.2.0
- ETSI EN 301 489-19 V2.1.1
- ETSI EN 301 908-1 V15.1.1
- ETSI EN 301 908-13 V13.1.1
- ETSI EN 301 511 V.12.5.1
- ETSI EN 303 413 V1.2.1

Manne Alzén

Huskvarna









**Husqvarna**<sup>®</sup>

AUTOMOWER<sup>®</sup> är ett varumärke som tillhör Husqvarna AB.

Copyright © 2022 Husqvarna. Alla rättigheter förbehålls.

[www.husqvarna.com](http://www.husqvarna.com)

---

Bruksanvisning i original



FR

1143004-01



2022-11-23