

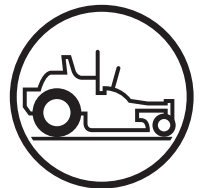

Français



# Manuel de L'Opérateur

MZ54 / 96795370300

Lisez très attentivement et soyez certain de comprendre ces instructions avant d'utiliser cette machine.

Vous pouvez utiliser de l'essence contenant jusqu'à 10 % d'éthanol (E10) avec cet appareil. L'utilisation d'essence contenant plus de 10 % d'éthanol annulera la garantie du produit.

114321632



## **CONTENTS**

INTRODUCTION .....	4
SYMBOLES ET AUTOCOLLANTS .....	6
SÉCURITÉ .....	7
ENSEMBLE .....	12
COMMANDES .....	13
FONCTIONNEMENT .....	18
ENTRETIEN.....	22
LUBRIFICATION .....	29
DÉPANNAGE.....	32
ENTREPOSAGE .....	33
SCHÉMA .....	34
DONNÉES TECHNIQUES.....	35
JOURNAL DES RÉPARATIONS .....	37

## CERTIFICATS DE CONFORMITÉ

Exigences É.-U

Des étiquettes sont placées sur le moteur ou dans le compartiment moteur pour indiquer que la machine satisfait les exigences. La chose est également applicable aux exigences spéciales pour l'un ou l'autre des états américains (par exemple la réglementation en matière d'émissions de la Californie). Ne pas retirer ces étiquettes. Les certificats peuvent également être fournis avec la machine à la livraison ou inclus dans le manuel du moteur. Les traiter comme des documents de valeur.



**AVERTISSEMENT!** Le non-respect des pratiques d'utilisation peut entraîner des blessures graves à l'opérateur ou à d'autres personnes. Le propriétaire de la machine doit comprendre ces directives et il ne doit permettre qu'à des personnes formées comprenant bien les consignes de sécurité d'utiliser la tondeuse. Chaque personne utilisant la tondeuse doit être saine de corps et d'esprit; elle ne doit pas être sous l'influence de substances pouvant altérer son jugement.



**AVERTISSEMENT!** Les gaz d'échappement du moteur de cet appareil, certains de ses constituants, et certains composants du véhicule contiennent ou émettent des substances chimiques considérées par l'État de la Californie comme étant cancérigènes et capables de causer des malformations congénitales ou autres effets nuisibles sur les organes reproducteurs.



**AVERTISSEMENT!** Les cosses et les bornes de la batterie, ainsi que les accessoires connexes, contiennent du plomb et des composés de plomb, des produits chimiques reconnus par l'État de la Californie comme pouvant causer des cancers, des malformations du fœtus ou tout autre problème lié à la reproduction. Lavez-vous les mains après la manipulation.



**AVERTISSEMENT!** Les gaz d'échappement du moteur et certaines parties de la machine contiennent ou émettent des produits chimiques qui sont considérés comme cancérigènes et pouvant provoquer des malformations fœtales ou d'autres problèmes de reproduction. Les gaz d'échappement du moteur contiennent du monoxyde de carbone qui est un gaz inodore, incolore et toxique. Ne pas utiliser la machine dans un local fermé.

Lorsque le produit est fini et qu'il ne peut plus être utilisé, il doit être retourné au revendeur ou à un tiers à des fins de récupération.

Afin de mettre en œuvre des améliorations, les spécifications et la conception peuvent être modifiées sans préavis.

N'utiliser que des pièces d'origine pour les réparations. Le recours à d'autres pièces aura pour effet d'annuler la garantie.

Ne pas modifier la machine ou poser de l'équipement non standard sans avoir obtenu au préalable le consentement du fabricant. Les modifications apportées à la machine peuvent entraîner un fonctionnement non sécuritaire ou endommager la tondeuse.

# INTRODUCTION

## Félicitations

Merci d'avoir acheté une tondeuse autoportée Husqvarna. La machine est construite pour la tonte rapide et de la plus haute efficacité principalement de grandes surfaces. Les commandes groupées et la transmission hydrostatique à commande par leviers contribuent également aux hautes performances de la machine.

Ce manuel d'utilisation est un document précieux. Lire attentivement le contenu du manuel avant d'utiliser ou de réparer la machine. Le respect des instructions (utilisation, entretien, réparations, etc.) par toute personne qui utilise la machine est important pour la sécurité de l'opérateur et des autres personnes. Vous pouvez également allonger considérablement la durée de vie de la machine et augmenter sa valeur de revente.

En cas de vente de la machine, s'assurer de remettre ce manuel d'utilisation au nouveau propriétaire.

Le dernier chapitre du manuel comporte un journal des réparations. Veillez à ce que les entretiens et les réparations soient bien documentés. Un bon journal des réparations réduit les coûts de révision pour les entretiens et influe sur la valeur de revente de la machine. Pour obtenir des informations complémentaires, veuillez contacter votre concessionnaire. Prendre le manuel d'utilisation chaque fois que la machine est amenée dans un atelier de réparation.

## Généralités

Dans ce manuel d'utilisation, la gauche, la droite, l'avant et l'arrière sont indiqués par rapport au sens normal de la conduite de la machine.

La recherche constante d'amélioration de nos produits exige que les spécifications et la conception soient soumises à des changements sans préavis.

## Conduite et transport sur la voie publique

Vérifier les règles de la circulation en vigueur avant tout transport sur les voies publiques. Si la machine est transportée, utiliser toujours des dispositifs de fixation appropriés et vérifier que la machine est bien attachée. NE PAS faire fonctionner la machine sur les voies publiques.

## Remorquage

Si la machine est équipée d'un attelage de remorquage, faire preuve de prudence lors du remorquage. Ne jamais laisser les enfants ou toute autre personne sur l'équipement tracté. Prendre les virages assez larges pour éviter les mises en portefeuille. Se déplacer lentement et assurer une distance sécuritaire pour le freinage.

Ne pas tracter la machine en pente. Le poids de l'équipement tracté peut entraîner une perte de traction et de contrôle.

Suivre les recommandations du fabricant en ce qui touche les limites de poids pour l'équipement tracté. Ne pas remorquer la machine près des fossés, des canaux ou d'autres dangers.

## Utilisation

Cette machine est construite uniquement pour la tonte de l'herbe des pelouses et d'autres surfaces ouvertes et régulières ne comportant pas d'obstacles tels que des pierres, des souches, etc. La machine peut également être utilisée pour d'autres tâches lorsqu'elle est équipée des accessoires spéciaux fournis par le fabricant et pour lesquels des manuels d'utilisation sont fournis à la livraison. Aucune autre utilisation n'est autorisée. Les instructions du fabricant concernant le fonctionnement, l'entretien et les réparations doivent être appliquées à la lettre.

Les tondeuses et tout équipement moteur peuvent être potentiellement dangereux s'ils ne sont pas utilisés de façon appropriée. La sécurité exige un bon jugement et une utilisation prudente conformément aux consignes de sécurité.

La machine ne doit être manœuvrée, entretenue et réparée que par des personnes connaissant bien les caractéristiques de cette dernière et comprenant parfaitement les consignes de sécurité. N'utiliser que des pièces de rechange approuvées pour l'entretien de la machine.

La réglementation de prévention des accidents, les autres réglementations de sécurité générales, les règlements de la santé, sécurité au travail et les règles de circulation doivent être respectées sans faute.

Des modifications non autorisées à la conception de la machine peuvent exonérer le fabricant de toute responsabilité pour tout préjudice résultant de blessures corporelles ou de dommages matériels.

# INTRODUCTION

## Service de haute qualité

Les produits Husqvarnas sont vendus partout dans le monde et disponibles chez les concessionnaires, les détaillants et dans les magasins en ligne. Peu importe où vous achetez un produit ou une solution Husqvarnas, vous pourrez toujours compter sur notre équipe pour vous fournir un service et un soutien dévoués tant que durera le produit.

Si vous avez besoin de commander une pièce de rechange, de faire une réclamation relative à la garantie ou si vous avez une question à propos du service, veuillez communiquer avec le service professionnel suivant:

Ce manuel concerne la machine ayant le numéro de fabrication:	Moteur	Transmission

## Numéro de fabrication

*Le numéro de fabrication de la machine est imprimé sur une plaque apposée sur le compartiment moteur.*

- Les informations suivantes sont indiquées sur la plaque (de haut en bas) :
- La désignation du type de la machine (I.D.).
- Le numéro de type du fabricant (modèle).

*Le numéro de série de la machine (S/N).*

*Indiquez toujours la désignation de type et le numéro de série lors de la commande de pièces de rechange.*

Le numéro de fabrication du moteur est indiqué sur l'un des couvre-culasses.

- La plaque indique:
- Le modèle du moteur.
- Le type de moteur.
- Le code

*Ayez toujours cette information lors de la commande de pièces de rechange.*

Le moteur-roue et les pompes hydrostatiques comportent un autocollant avec code-barre posé sur l'arrière.

## SYMBOLES ET AUTOCOLLANTS

Ces symboles se trouvent sur la machine et dans le manuel d'utilisation.

Les étudier attentivement afin de comprendre leur signification.

Utilisé dans ce document pour prévenir d'un risque de blessure corporelle, surtout si le lecteur néglige de suivre les instructions du manuel.

**IMPORTANT INFORMATION** Xxxx xxxxxx  
xxxxx xxxx xxxxxxxxxxx xxxxxx xxxxxxxxxxx.

Utilisé dans ce document pour prévenir le lecteur d'un risque de dommage matériel, surtout si les instructions du manuel ne sont pas respectées. Utilisé également lorsqu'il y a un risque d'une utilisation inadéquate ou d'un montage défectueux.

**! WARNING!** Xxxx xxxxxx xxxxxx xxxxx  
xxxxxxxx xxxxxx xxxxxxxxxxx.

<b>R</b>	<b>N</b>					
En arrière	Point mort	Rapide	Lente	Étrangleur	Essence	Frein de stationnement
Avertissement!	Porter des lunettes de protection	Porter des gants de protection	Porter des protecteurs d'oreille.	Porter des protecteurs d'oreille.	Ne pas se tenir ici	

Avertissement! L'acide de la batterie est corrosif, explosif et inflammable	Avertissement! Ne pas toucher aux pièces.	Avertissement! Lames en rotation, rester à distance de l'éjecteur	Avertissement! Rester à distance de l'éjecteur, ne pas utiliser sans déflecteur ou collecteur d'herbe

Lire le manuel de l'opérateur.	Éteindre le moteur et retirer la clé avant de faire l'entretien ou des travaux de réparation.	Garder une distance sécuritaire avec la machine.	Ne pas utiliser sur des pentes ayant une inclinaison supérieure à 10°.	Aucun passager
--------------------------------	---	--	--	----------------

Exposition de tout le corps aux objets lancés	Amputation de doigts ou d'orteils	Ne pas ouvrir ou retirer les boucliers de protection lorsque le moteur est en marche.	Faire attention en reculant, faire attention aux personnes autour.	Faire attention en avançant, faire attention aux personnes autour.

## Consignes de sécurité

Ces consignes sont pour la sécurité de l'opérateur. Les lire avec soin.

**⚠ AVERTISSEMENT!** CETTE MACHINE COUPANTE PEUT AMPUTER LES MAINS ET LES PIEDS ET PROJETER DES OBJETS. L'INOBSERVATION DES CONSIGNES DE SÉCURITÉ SUIVANTES PEUT ENTRAÎNER DES BLESSURES GRAVES OU MORTELLES.

**⚠ AVERTISSEMENT!** LES ENFANTS PEUVENT ÊTRE GRAVEMENT BLESSÉS OU TUÉS PAR CET ÉQUIPEMENT. Lire attentivement et suivre toutes les consignes de sécurité qui suivent.

**INFORMATION IMPORTANTE** L'American Ancreable of Pediatrics recommande que les enfants soient âgés d'au moins 16 ans avant de conduire la tondeuse.

### Protection des enfants

Des accidents tragiques peuvent se produire si l'utilisateur n'est pas alerte à la présence d'enfants. Les enfants sont souvent attirés par la machine et la tonte de la pelouse. Ne supposez *jamais* que les enfants restent à l'endroit où ils se trouvaient lorsque vous les avez vus précédemment.

- Tenir les enfants éloignés de la zone de travail et sous la supervision d'un adulte responsable, **autre que l'opérateur**.
- Rester sur ses gardes et arrêter la machine si des enfants pénètrent dans la zone.
- Avant et pendant une marche arrière, regarder derrière et devant pour la présence éventuelle de petits enfants.
- Ne jamais transporter d'enfants sur la machine même lorsque les lames ne fonctionnent pas. Ils risquent de tomber et de se blesser gravement ou d'interférer avec l'utilisation sécuritaire de la machine. Les enfants qui, par le passé, sont montés sur la machine peuvent apparaître soudainement pour faire un autre tour et être renversés ou écrasés par la machine.
- Ne jamais laisser un enfant manœuvrer la machine.



- Prendre des précautions supplémentaires à l'approche des coins sans visibilité, des arbustes, des arbres ou tout autre objet qui pourraient bloquer la vision.

### Utilisation générale

- Lire, comprendre et suivre toutes les instructions figurant sur la machine et dans le manuel avant de se servir de la machine.
- Il est recommandé d'avertir une personne lors de l'utilisation afin qu'elle soit en mesure d'offrir de l'aide en cas de blessure ou d'accident.
- Toute personne qui utilise, effectue la maintenance de, ou entretient la machine doit d'abord lire et comprendre le manuel d'utilisation. La réglementation locale peut fixer l'âge de l'utilisateur. Le propriétaire de cet équipement est responsable de la formation de ses utilisateurs.
- Le propriétaire ou l'opérateur de cet outil est responsable des accidents et des blessures infligées à lui-même ou à autrui ainsi que des dommages causés à la propriété. Par conséquent, il se doit d'agir de manière préventive.
- Ne jamais placer les mains ou les pieds près des pièces en mouvement ou sous la machine. Toujours se tenir à l'écart de l'ouverture d'éjection.
- Ne laisser que des adultes responsables, qui connaissent les instructions, utiliser la machine.
- Retirer de la zone les objets tels que des pierres, des jouets, des câbles, etc., qui pourraient être aspirés puis projetés par les lames.
- S'assurer que la zone est libre de passants avant de manœuvrer. Arrêter la machine si une personne pénètre dans la zone.
- Ne pas tondre en marche arrière à moins que cela ne soit absolument indispensable. Regarder toujours au sol et en arrière avant et pendant qu'on recule.
- Ne jamais diriger le matériau éjecté vers quiconque. Éviter de projeter du matériel contre un mur ou tout obstacle. Les matériaux peuvent ricocher et revenir vers l'opérateur. Arrêter les lames au moment de circuler sur des surfaces de gravier.
- Ne pas utiliser la machine si la chute d'évacuation ou tout autre dispositif de protection n'est pas en place.
- Ralentir avant de tourner.

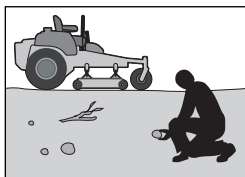
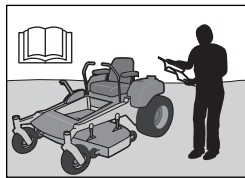

## SÉCURITÉ

- Ne jamais laisser une machine en marche sans surveillance. Toujours arrêter les lames, serrer le frein de stationnement, couper le moteur et retirer les clés avant de quitter la machine.
- Ne jamais transporter de passagers. La machine ne doit être utilisée que par une seule personne.
- Débrayer les lames quand on ne tond pas. Couper le moteur et attendre que toutes les pièces cessent de tourner avant de nettoyer la machine, de retirer le sac à herbe ou de nettoyer la chute d'évacuation.
- N'utiliser la machine qu'à la lumière du jour ou avec un bon éclairage d'appoint.
- Ne pas manœuvrer la machine sous l'influence de l'alcool ou de drogues.
- Surveiller la circulation lors de l'utilisation à proximité des routes ou en les traversant.
- Faire très attention lors du chargement ou du déchargement de la machine sur une remorque ou un camion.
- Toujours porter des lunettes de protection lors de l'utilisation de la machine.
- Porter de l'équipement de protection individuelle lors de l'utilisation de cette machine, y compris (à tout le moins) des souliers résistants, des lunettes de sécurité et un protecteur auriculaire. Porter des vêtements longs et de chaussures à bout fermé.
- Les données indiquent que les opérateurs âgés de plus de 60 ans sont impliqués dans un grand nombre d'accidents entraînant des blessures causées par la tondeuse. Ces utilisateurs doivent évaluer leur capacité à faire fonctionner la machine de manière suffisamment sûre pour se protéger et protéger autrui de toute blessure.
- Respecter les recommandations du fabricant en ce qui touche le poids des roues ou les contrepoids.

**⚠ AVERTISSEMENT!** Lors de l'utilisation de la machine, un équipement de protection personnelle homologué devrait être utilisé. Cet équipement n'élimine pas les risques de blessures, mais il peut en réduire la gravité en cas d'accident. Demander conseil au revendeur pour le choix d'un équipement adéquat.

- Garder la machine exempte d'herbe, de feuilles ou d'autres débris qui peuvent s'accumuler et toucher l'échappement ou les pièces du moteur qui sont chauds et brûler. Ne laissez pas le châssis de la tondeuse labourer les feuilles ou d'autres débris qui peuvent produire l'accumulation. Nettoyer tout déversement de carburant ou d'huile avant d'utiliser ou d'entreposer la machine.
- Laisser la machine refroidir avant de l'entreposer.

## Équipement de sécurité personnelle

- Veiller à ce qu'une trousse de premiers soins soit à la portée lors de l'utilisation de la machine.
- Ne jamais utiliser la machine pieds nus.
- Toujours porter des chaussures ou des bottes de protection, préférablement avec dessus en acier.
- Porter des lunettes de protection ou une visière intégrale lors du montage ou de la conduite de la machine.
- Toujours porter des gants lors de la manipulation des lames.
- Ne jamais porter de vêtements amples pouvant se prendre dans les pièces en mouvement.
- Utiliser des protecteurs auditifs pour éviter d'endommager l'ouïe.

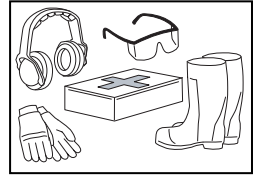

## Utilisation dans les pentes

La conduite dans les pentes est une opération comportant le plus grand risque de perte de contrôle de la machine ou de capotage, ce qui peut causer des blessures graves ou mortelles. L'utilisation dans les pentes nécessite la plus grande prudence. Si on ne peut pas reculer sur une pente ou si on n'est pas à l'aise de le faire, ne pas effectuer la tonte.

- Tondre vers le haut et vers le bas de la pente (10 degrés maximum), non pas en travers.
- Faire attention aux trous, ornières ou tout autre objet dissimulé. Un terrain irrégulier peut causer le retournement de la machine. L'herbe haute peut dissimuler des obstacles.

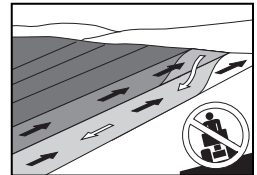

- Sélectionner une vitesse lente de façon à éviter d'arrêter lorsque la machine est dans une pente.
- Ne pas tondre sur de l'herbe mouillée. Les pneus risquent de perdre leur adhérence.
- Éviter de démarrer, d'arrêter ou de tourner sur une pente. Si les pneus perdent la traction, désengager les lames et descendre lentement la pente.
- Toujours conduire lentement et de manière régulière dans les pentes. Ne pas effectuer de changements soudains de vitesse ou de direction; cela pourrait entraîner le renversement de la machine.

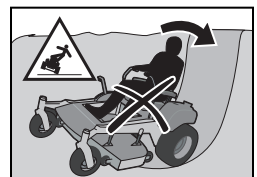



## SÉCURITÉ

- Faire très attention pendant l'utilisation de la machine avec un bac de ramassage ou d'autres accessoires, ils peuvent affecter la stabilité de la machine.
- Ne pas utiliser dans les pentes dont la déclivité est importante.
- Ne pas essayer de stabiliser la machine en posant un pied sur le sol.
- Ne pas tondre à proximité de rupture de pente, de fossés ou de remblai. La machine pourrait brusquement se renverser si une roue passe par-dessus le rebord ou si le rebord s'effondre.

**⚠ AVERTISSEMENT!** Ne jamais conduire en montée ou en descente dans les pentes dont l'inclinaison est supérieure à 10°. Ne jamais conduire en travers de la pente.

### Manipulation sécuritaire de l'essence

Pour éviter les blessures corporelles et les dommages matériels, prendre grand soin dans la manipulation de l'essence. L'essence est extrêmement inflammable et les vapeurs sont explosives.

**⚠ AVERTISSEMENT!** Le moteur et le système d'échappement deviennent très chauds pendant la conduite. Il y a un risque de brûlures en cas de contact. Laisser le système d'échappement refroidir avant de remplir le réservoir.

- Éteindre cigarettes, cigares, pipes et autres sources d'ignition.
- Utiliser uniquement des conteneurs d'essence homologués.
- Ne jamais retirer le bouchon d'essence ni ajouter du carburant lorsque le moteur est en marche. Laisser le moteur refroidir avant de remplir le réservoir.
- Ne jamais faire le remplissage de carburant de la machine à l'intérieur.
- Ne jamais entreposer la machine ou le bidon d'essence à proximité d'une flamme nue, d'étincelles, d'une veilleuse comme on en trouve dans un chauffe-eau ou dans tout autre appareil similaire.
- Avant de faire le plein, limiter le risque de l'électricité statique en touchant une surface métallique.



- Ne jamais remplir des contenants à l'intérieur d'un véhicule ou sur la plateforme d'un camion ou d'une remorque avec des garnitures en plastique. Toujours placer les contenants sur le sol loin d'un véhicule lors du remplissage.
- Ne jamais trop remplir un réservoir de carburant. Remettre le bouchon d'essence en place et bien serrer.
- Retirer tout équipement à essence du camion ou de la remorque et faire le remplissage sur le sol. Quand cela n'est pas possible, faire le plein de tel équipement avec un bidon portable plutôt qu'avec un pistolet distributeur d'essence.
- Garder le pistolet distributeur en contact avec le bord du réservoir de carburant ou de l'ouverture du bidon à tout moment jusqu'à obtention du plein. Ne pas utiliser de dispositif à ouverture bloquée du pistolet distributeur.
- En cas de déversement de carburant sur les vêtements, changer immédiatement de vêtement.
- Ne pas démarrer le moteur à proximité de carburant déversé sur le sol.
- Ne jamais utiliser de l'essence comme agent de nettoyage.
- En cas de fuite dans le circuit d'alimentation, le moteur ne doit pas être démarré tant qu'elle n'est pas réparée.
- Contrôler le niveau d'essence avant chaque utilisation et laisser de l'espace pour que l'essence puisse se dilater, car sous l'effet de la chaleur du moteur et du soleil, l'essence peut se dilater et déborder.

### Entretien général

- Ne jamais utiliser la machine à l'intérieur ou sur des endroits n'ayant pas une ventilation convenable. Les gaz d'échappement contiennent du monoxyde de carbone, un gaz inodore, toxique et mortel.
- Entretien les étiquettes de sécurité et d'instructions et les remplacer au besoin.
- Vous ne devez jamais compromettre le fonctionnement prévu d'un dispositif de sécurité ni réduire la protection fournie par un tel dispositif. Vérifier leurs fonctionnalités régulièrement. NE JAMAIS utiliser la machine avec un dispositif de sécurité qui ne fonctionne pas correctement.

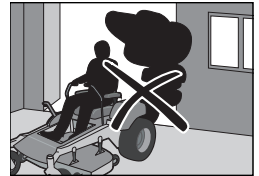

**MISE EN GARDE!** Porter des lunettes de protection au moment d'effectuer tout entretien.

- Vérifier fréquemment les composants du bac à herbe et le protège-décharge; les remplacer au besoin par des pièces recommandées par le fabricant.

## SÉCURITÉ

- Ne pas modifier les réglages du régulateur et éviter de faire tourner le moteur à un régime trop élevé. Si le moteur tourne trop vite, les composants de la machine pourraient être endommagés.
- Pour réduire le risque d'incendie, tenir la machine exempte d'herbe, de feuilles ou de toute autre accumulation de débris. Nettoyer tout déversement d'huile ou de carburant et enlever tout débris trempé de carburant. Laisser la machine refroidir avant de la remiser.

**⚠ AVERTISSEMENT!** Le moteur ne doit pas être démarré quand la plaque de sol du conducteur ou toute autre plaque de protection de la courroie d'entraînement de l'unité de coupe a été retirée.

- Arrêter et contrôler l'équipement en cas de passage sur un objet. Réparer si nécessaire avant de redémarrer.
- Ne tentez aucun réglage, aucune réparation lorsque le moteur est en marche.

- Ne jamais effectuer de travaux sur le circuit de démarrage si du carburant est renversé.
- Vérifier que les boulons et les écrous,

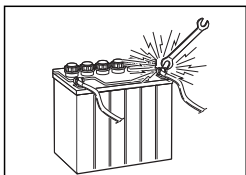

- particulièrement les boulons de fixation des accessoires de lames, sont correctement serrés et que l'équipement est en bon état.
- S'assurer que le bouchon de remplissage du carburant est bien fermé et qu'aucune substance inflammable n'est rangée dans un contenant ouvert.
- Des étincelles peuvent se produire au moment de travailler avec la batterie et les câbles du circuit de démarrage. La batterie peut alors exploser et provoquer un incendie ou des blessures aux yeux. Les étincelles ne peuvent pas se produire après le retrait du câble de mise à la terre (normalement le câble noir négatif) de la batterie.
- Débrancher d'abord le câble de mise à la terre de la batterie et le rebrancher en dernier.
- Ne pas faire de court-circuit en pont au niveau du relais du démarreur pour lancer le démarreur.
- Observer la plus grande prudence lors de la manipulation de l'acide de batterie. L'acide sur la peau peut causer de graves brûlures corrosives. En cas de déversement d'acide de batterie sur la peau, rincer immédiatement avec de l'eau. De l'acide dans les yeux peut causer la cécité; consulter immédiatement un médecin.

- Observer la plus grande prudence lors de l'entretien de la batterie. Du gaz explosif se forme dans la batterie.

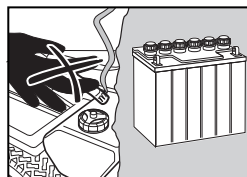

- En conséquence, ne jamais effectuer l'entretien de la batterie en fumant ou à proximité de flammes nues ou d'étincelles. La batterie peut alors exploser et provoquer des blessures graves ou des dommages.
- La machine a été testée et n'est approuvée qu'avec l'équipement original compris ou recommandé par le fabricant. Utiliser seulement les pièces de rechange approuvées pour la machine.
- Les lames sont très tranchantes et peuvent provoquer des coupures et des blessures. Envelopper les lames ou porter des gants de protection pour les manipuler.
- Vérifier régulièrement le fonctionnement du frein de stationnement. Le régler et l'entretenir au besoin.
- Les lames déchiqueteuses ne doivent être utilisées que dans des zones bien connues et lorsqu'une tonte de meilleure qualité est souhaitée.
- Nettoyer régulièrement l'unité de coupe et le dessous de la machine en évitant d'arroser le moteur et les composants électriques avec l'eau.

## Transport

- La machine est assez lourde et peut occasionner de graves blessures. Porter une attention particulière au moment de la charger ou de la décharger d'un véhicule ou d'une remorque.
- Utiliser une remorque approuvée pour transporter la machine. Lors du transport, serrer le frein de stationnement, fermer l'alimentation en carburant et attacher la machine avec des dispositifs de fixation agréés tels que des courroies, des chaînes ou des cordes.
- Ne pas faire fonctionner la machine sur les voies publiques.
- Vérifier et suivre les règles de la circulation avant de transporter la machine sur une voie publique.
- Ne pas remorquer cette machine; cela peut endommager le système d'entraînement.
- Ne pas tirer de remorque ou tout autre objet au moyen de cette tondeuse si elle n'est pas équipée d'un attelage de remorque. Elle pourrait se mettre en portefeuille ou se retourner et endommager la tondeuse et blesser gravement l'opérateur.
- Charger la tondeuse dans un camion ou sur une remorque en utilisant une rampe pouvant supporter le poids de la machine; utiliser une basse vitesse. **NE PAS SOULEVER!** Cette machine n'est pas destinée à être soulevée à la main.

## SÉCURITÉ

- Au moment de charger ou de décharger la machine, ne pas dépasser l'angle de fonctionnement maximal recommandé de 10°.

### Remorquage

Si la machine est équipée d'un attelage de remorquage, faire preuve de prudence lors du remorquage. Ne jamais laisser les enfants ou toute autre personne sur l'équipement tracté.



**AVERTISSEMENT!** Faire très attention lors du chargement de cette machine dans une remorque ou un camion à l'aide de rampes. Si la machine tombe des rampes, cela peut entraîner des blessures graves, voire la mort.

**INFORMATION IMPORTANTE** Le frein de stationnement ne suffit pas pour bloquer la machine durant le transport. Veiller à attacher la machine solidement sur le véhicule de transport. Reculer la machine sur le véhicule de transport afin d'éviter qu'elle ne bascule.

Prendre les virages assez larges pour éviter les mises en portefeuille. Se déplacer lentement et assurer une distance sécuritaire pour le freinage. Ne pas tracter la machine en pente. Le poids de l'équipement tracté peut entraîner une perte de traction et de contrôle.

Suivre les recommandations du fabricant en ce qui touche les limites de poids pour l'équipement tracté. Ne pas remorquer la machine près des fossés, des canaux ou d'autres dangers.

### Pare-étincelles

Cet appareil est équipé d'un moteur à combustion interne et ne doit pas être utilisé sur ou près de terrains non entretenus, couverts de buissons, d'arbrisseaux ou d'herbe à moins que le système d'échappement soit équipé d'un pare-étincelles conforme à la législation locale ou nationale (le cas échéant). Les lois fédérales s'appliquent sur les territoires fédéraux.

Si un pare-étincelles est utilisé, il doit être maintenu en bon état de fonctionnement par l'utilisateur. Un pare-étincelle pour le silencieux est disponible chez votre concessionnaire autorisé Husqvarna.

### Protection contre le retournement

- Ne pas utiliser le ROPS comme point de levage, d'attache ou d'ancrage.
- Ne pas utiliser le ROPS pour dépanner ou remorquer.
- Ne pas dépasser le poids technique maximal: Voir l'étiquette.
- Boucler correctement la ceinture de sécurité si

la machine est équipée d'un ROPS.

- S'assurer que la ceinture de sécurité fonctionne correctement et qu'elle peut être délogée facilement en cas d'urgence.
- Garder le cadre ROPS repliable en position relevée et verrouillée et attacher la ceinture de sécurité lors de l'utilisation de la machine.
- Abaisser temporairement le cadre ROPS repliable seulement lorsque cela est absolument nécessaire. Ne pas porter la ceinture de sécurité alors que le cadre ROPS est replié.
- Vérifier soigneusement que le dégagement en hauteur est suffisant (avant de conduire sous des arbres, des fils électriques et le long des portes) lors du chargement d'un camion ou d'une remorque.
- Maintenir le cadre ROPS en bon état de fonctionnement en l'inspectant de façon périodique à la recherche de dommages et en maintenant toutes les fixations serrées. Vérifier tous les boulons, y compris ceux de la ceinture de sécurité, pour obtenir un couple adéquat à chaque utilisation.
- Vérifier que la structure ROPS n'est pas endommagée avant chaque utilisation. Si une partie du cadre ROPS est endommagée, tout le ROPS doit être remplacé.
- Ne pas retirer le cadre ROPS.
- Dans la mesure du possible, éviter d'utiliser la machine près des fossés, des talus et des trous.
- Réduire la vitesse en tournant, en arpentant des pentes en biais et sur les surfaces rocailleuses, glissantes ou boueuses. Pour des raisons de sécurité, il convient d'éviter les pentes trop escarpées.
- Il convient d'être vigilant lors de la conduite notamment en fin de lignes, sur les routes et autour des arbres.
- Ne permettre à personne de prendre place sur la machine.
- Faire fonctionner la tondeuse sans à-coups en évitant les virages, arrêts ou démarrages intempestifs.
- Lorsque la tondeuse est arrêtée, serrer le frein à main en toute sécurité.
- La barre ROPS ne peut EN AUCUN CAS être utilisée à des températures inférieures à 0°.



**AVERTISSEMENT!** Noter qu'il n'y a aucune protection contre le retournement lorsque le ROPS est rabattu.

## Ensemble

**REMARQUE :** À titre d'illustration, la machine est représentée avec des pièces retirées. Aucun démontage n'est requis pour les installations suivantes.

### Installation du cadre ROPS

1. Fixer les tubes latéraux (1) au châssis au moyen de quatre boulons (2), rondelles (3) et contre-écrous (4),
2. Installer la boucle supérieure (5) sur les deux tubes au moyen de deux boulons (6) et écrous (7) de façon à ce que la boucle supérieure se replie à l'arrière de la machine.
3. Insérer les goupilles du cadre ROPS (8) dans les supports de la boucle supérieure pour régler la position désirée. Fixer le cordon (9) et la goupille du cadre ROPS (10) du côté opposé

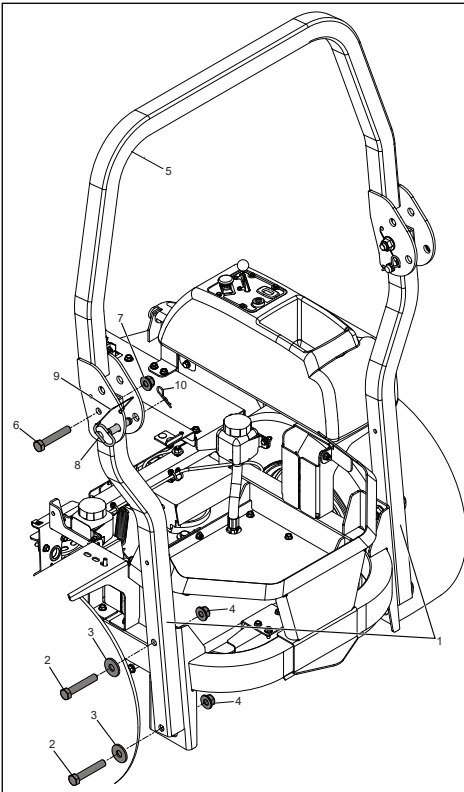

**⚠ AVERTISSEMENT!** Maintenir le cadre ROPS en position droite verrouillée et utiliser la ceinture de sécurité.

Lorsque le cadre ROPS doit être replié vers le bas, ne pas utiliser la ceinture de sécurité et faire fonctionner avec une extrême prudence.

## COMMANDES

Ce manuel de L'Opérateur décrit la tondeuse Husqvarna Zero Turn. La tondeuse est équipée d'un moteur à quatre temps et d'une soupape en tête.

La transmission de la puissance du moteur s'effectue à l'aide de deux pompes hydrauliques à entraînement par courroie. En utilisant les commandes de direction droite et gauche, le débit est régulé et cela a une incidence sur la direction et la vitesse.

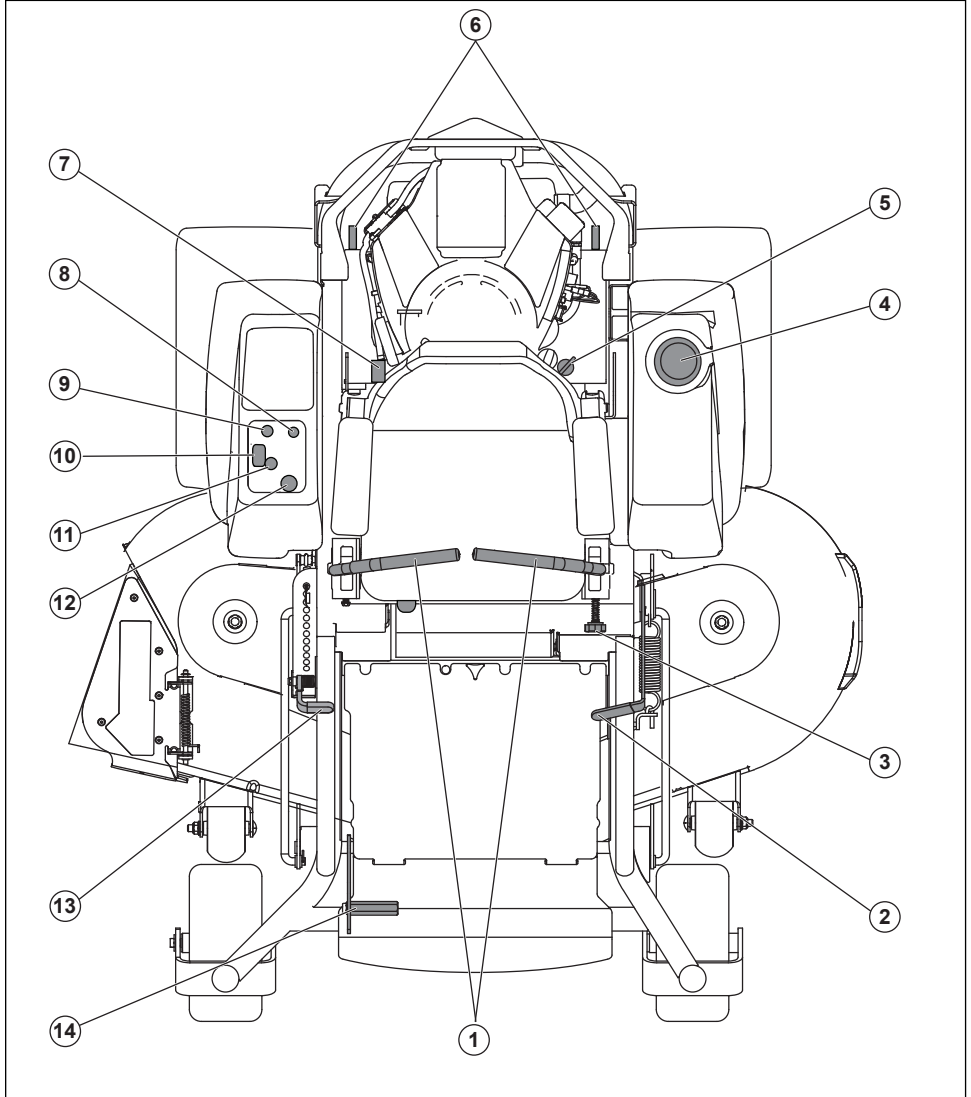

- |                           |                               |  |
|---------------------------|-------------------------------|--|
| 1. Motion control levers  | 6. Déverrouillage hydraulique | 11. Accélérateur                             |
| 2. Frein de stationnement | 7. Fusible                    | 12. Commutateur de lame                      |
| 3. Bouton d'alignement    | 8. Commande de l'étrangleur   | 13. Levage de l'unité de coupe               |
| 4. Réservoir de carburant | 9. Contacteur d'allumage      | 14. Pédale de dégagement de l'unité de coupe |
| 5. Arrêt de carburant     | 10. Compteur d'entretien      |  |

## COMMANDES

### Leviers de commande de direction

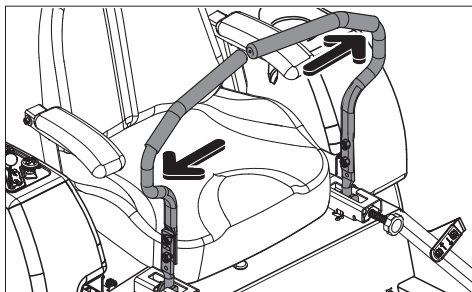

La vitesse et le sens de la marche se règlent en continu à l'aide des deux leviers de commande. Les commandes de direction peuvent être déplacées vers l'avant ou vers l'arrière à partir du point mort. Il y a de plus un point mort qui est verrouillé si les commandes de direction sont déplacées vers l'extérieur.

Lorsque les deux leviers se trouvent à la position de point mort (N), la machine est immobile.

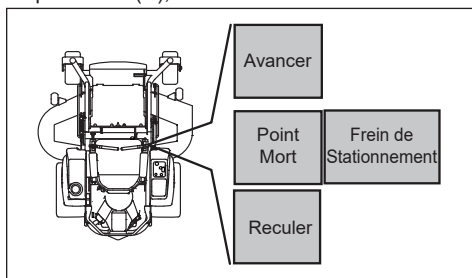

Lorsque les deux leviers sont déplacés vers l'avant ou vers l'arrière de façon similaire, la machine se déplace en ligne droite vers l'avant ou vers l'arrière.

Pour tourner vers la droite par exemple durant la conduite en marche avant, déplacer le levier de commande droit vers la position point mort. La rotation de la roue droite diminue et la machine tourne vers la droite.

Un braquage à rayon zéro s'effectue en tirant l'un des leviers de commande vers l'arrière (derrière la position point mort) et en poussant prudemment l'autre levier de commande vers l'avant à partir de sa position point mort. La direction de la rotation lors d'un braquage à rayon zéro est déterminée par le levier de commande qui est déplacé vers l'arrière passé le point mort.

Si la commande de direction gauche est tirée vers l'arrière, la machine tourne vers la gauche. Faire preuve de prudence au moment d'effectuer cette manœuvre.

Si les commandes de direction sont inégales à l'arrêt ou si elles ne s'insèrent pas dans les fentes pour déplacer les commandes vers l'extérieur, il est possible de les régler.

**AVERTISSEMENT!** La machine peut tourner assez rapidement si l'une des commandes de direction est déplacée plus vers l'avant par rapport à l'autre.

### Commande de l'accélération

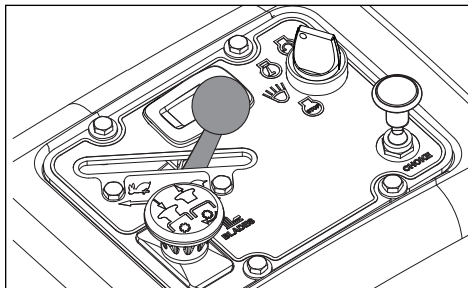

La commande de l'accélération contrôle le régime moteur et, par conséquent, le taux de rotation des lames, en supposant que le levier de commande des lames est tiré. Voir la section « Activation de l'unité de coupe ».

Pour augmenter ou réduire le régime moteur, la commande est déplacée vers l'avant ou vers l'arrière respectivement.

En raison du risque de dépôt sur la bougie, éviter de faire tourner la machine au ralenti pendant une période prolongée. **UTILISER LA POSITION PLEINS GAZ LORS DE LA TONTE**, pour une meilleure performance de la tondeuse et permettre le chargement de la batterie.

### Interrupteur d'allumage

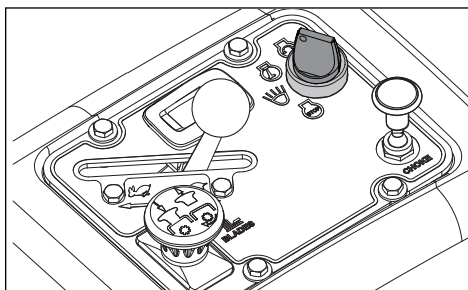

L'interrupteur d'allumage sert à démarrer et à arrêter le moteur. Sur les modèles équipés de phares, tourner la clé dans le sens horaire sur **ACCESSORY (ACCESSOIRE)** pour les utiliser.

## COMMANDES

### Commande d'étrangleur

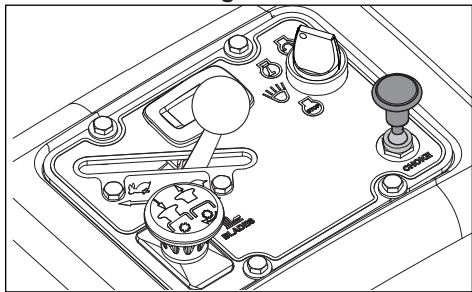

La commande d'étrangleur est utilisée lors des démarrages à froid afin d'enrichir le mélange gazeux. Pour les démarrages à froid, la commande doit être tirée vers le haut.

### Commutateur de lame

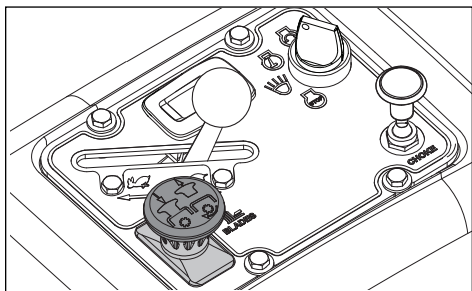

Pour engager les lames de l'unité de coupe, tirer le bouton vers le haut; les lames de la tondeuse sont débrayées lorsque le bouton est enfoncé.

### Compteur d'entretien

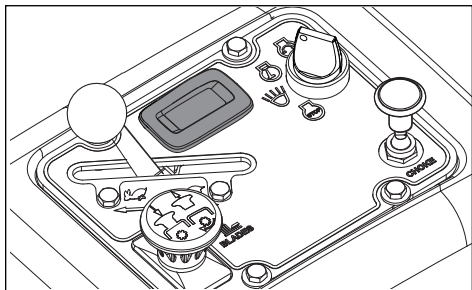

Le compteur d'entretien indique le nombre total d'heures de fonctionnement du moteur, ainsi que le moment où il faut entretenir le moteur ou la tondeuse.

Toutes les 50 heures de fonctionnement, un voyant d'huile s'allume et reste allumé pendant deux heures, avant qu'une réinitialisation automatique se produise. Pour réinitialiser manuellement le compteur, couper et mettre le contact 5 fois à des intervalles d'une seconde. Pour entretenir le moteur et la tondeuse, se reporter au journal des réparations du présent manuel.

*Remarque: Le compteur d'entretien fonctionne (heures d'horloges) seulement lorsque le moteur est en marche. S'assurer de couper le contact lorsque la machine n'est pas en cours d'utilisation, afin d'éviter l'accumulation d'heures au compteur.*

### Frein de stationnement

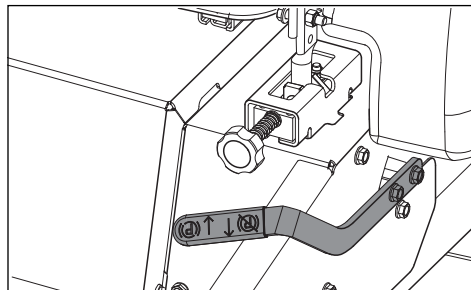

Le frein de stationnement se trouve du côté gauche de la machine. Appuyer sur le bouton de dégagement et tirer le levier vers l'arrière pour serrer le frein; pousser vers l'avant pour le desserrer.

Le frein de stationnement est conçu pour maintenir la tondeuse immobile; il n'est pas conçu pour arrêter la tondeuse lorsque celle-ci est en mouvement. Le moteur s'arrête si le frein de stationnement est engagé alors que les leviers de commande se trouvent à la position de conduite.

**INFORMATION IMPORTANTE** La machine doit être immobile au moment de serrer le frein de stationnement. Toujours serrer le frein de stationnement avant de descendre de la tondeuse. Desserrer le frein de stationnement avant de faire avancer la tondeuse.



## COMMANDES

### Robinet de carburant

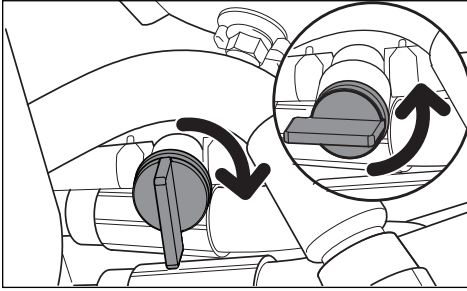

La soupape d'arrêt de carburant se trouve du côté arrière gauche du siège. La valve est fermée lorsque la languette est tournée perpendiculairement à la conduite d'alimentation en carburant.

### Fusible

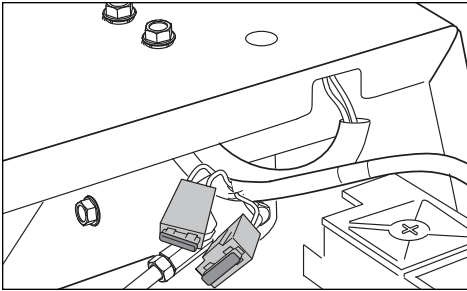

Le fusible principal de 20 A se trouve du côté gauche de la machine. On peut y accéder en faisant basculer le siège vers l'avant. Le fusible est de type plat comme ceux utilisés dans les voitures. Le circuit de 7,5 A sert à l'accouplement de l'unité de coupe à la tondeuse.

### Alignement

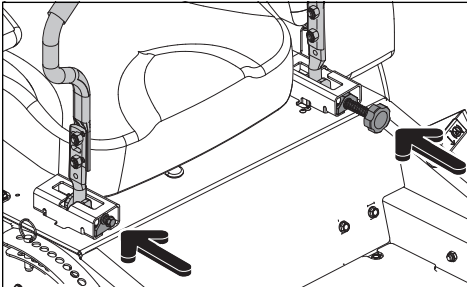

Si la tondeuse ne roule pas en ligne droite, vérifier la pression d'air dans les pneus arrière. La pression d'air recommandée pour les pneus arrière est de 15 lb/po<sup>2</sup> (1 bar).

1. Le réglage de l'alignement s'effectue au moyen du boulon d'alignement et du bouton d'alignement. Le boulon d'alignement et le bouton d'alignement se comportent comme étant des dispositifs de limitation pour les leviers de commande de la transmission lorsqu'ils se trouvent complètement vers l'avant.

2. Pour régler l'alignement, déplacer la machine à un endroit ouvert et dégagé, tel qu'un stationnement vide ou un terrain ouvert.

3. Repousser le boulon d'alignement afin de les aligner avec l'écrou.

4. Desserrer le bouton d'alignement afin de l'aligner avec l'écrou.

5. Tester la machine en la conduisant à plein régime et en position de marche complètement vers l'avant sur les deux leviers de commande de la transmission. Tourner progressivement le boulon d'alignement de droite vers l'intérieur jusqu'à ce que la machine commence nettement à dériver vers la droite.

6. Rouler en marche avant à plein régime avec les deux leviers de commande de transmission à la position complètement vers l'avant. Tourner progressivement le bouton d'alignement (côté gauche) vers l'intérieur jusqu'à ce que l'alignement de la machine reste droit.

### Pédale de réglage de la hauteur de coupe

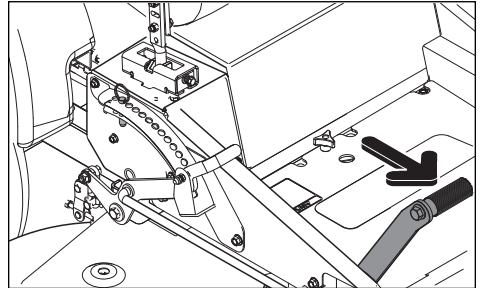

La goupille de réglage de la hauteur permet de régler la hauteur de coupe souhaitée. La pédale de réglage de la hauteur de coupe relâche le dispositif de levage de l'unité de coupe pour placer l'unité de coupe à la hauteur sélectionnée.

Pour le transport, appuyer sur la pédale de levage à fond jusqu'à ce que le dispositif de levage de l'unité de coupe se trouve à la position de transport la plus haute.

**INFORMATION IMPORTANTE** Toujours relever l'unité de coupe à la position la plus élevée pour le transport.



## COMMANDES

### Leviers hydrauliques

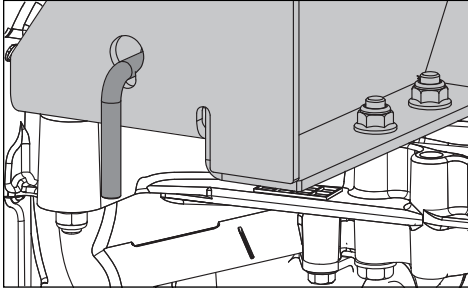

Les tringleries de dérivation entre les axes doivent être engagées lorsque l'on pousse ou tire sur la tondeuse. Les leviers de dégagement se trouvent sur chaque côté à l'arrière de l'unité, en-dessous de la plaque arrière du moteur. Se reporter à la rubrique **Transport manuel** de la section Fonctionnement.

**⚠ AVERTISSEMENT!** Les tringleries de dérivation sont situées près du silencieux. Afin de prévenir les brûlures, le moteur doit toujours être éteint et il faut attendre qu'il refroidisse avant de manipuler le niveau des tringleries de dérivation.

### Réservoir de carburant

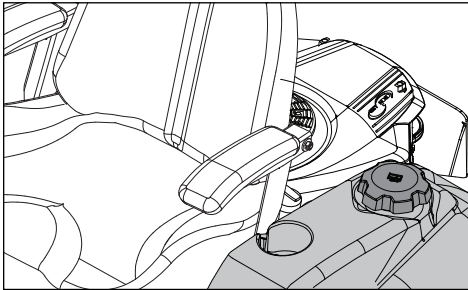

Lire les consignes de sécurité avant d'effectuer un plein de carburant. La machine comporte un réservoir de carburant, situé derrière la console. Le volume du réservoir est de 19 litres (5 gallons). Vérifier régulièrement le joint du bouchon de carburant afin de détecter tout dommage et bien serrer le bouchon.

Le moteur fonctionnera avec un carburant sans plomb dont l'indice d'octane est d'au moins 87 (pas de mélange d'huile). Un carburant alkylé adapté à l'environnement peut être utilisé. Se reporter à la rubrique Données techniques pour ce qui a trait à l'éthanol. L'utilisation de méthanol n'est pas permise. Ne pas utiliser de carburant E85 à base d'alcool. Il peut en résulter des dommages au moteur et aux composants.

Lorsque la température de fonctionnement est inférieure à 0 °C (32 °F), il faut remplir le réservoir de carburant d'hiver propre afin d'assurer un bon démarrage par temps froid.

**⚠ AVERTISSEMENT!** L'essence est extrêmement inflammable. Respecter les mises en garde et remplir le réservoir à l'extérieur (voir les consignes de sécurité).

**INFORMATION IMPORTANTE** L'expérience indique que les carburants comprenant un mélange d'alcool (par exemple le gazohol, l'éthanol ou le méthanol) peuvent attirer l'humidité; cela donne lieu à la séparation des composés et à la formation d'acides lors de l'entreposage. Les gaz acides peuvent endommager le système d'alimentation du moteur pendant l'entreposage. Pour éviter les problèmes liés au moteur, le système d'alimentation doit être vidangé avant l'entreposage de la machine pendant une période de 30 jours ou plus. Vidangez le réservoir de carburant, démarrez le moteur et laissez-le tourner jusqu'à ce que les canalisations de carburant et le carburateur soient vides. Utiliser du carburant neuf la saison suivante. Se reporter à la rubrique **Entreposage** pour obtenir de plus amples renseignements. Ne jamais utiliser de produits de nettoyage pour le moteur ou le carburateur dans le réservoir de carburant; cela peut entraîner des dommages permanents.

**⚠ AVERTISSEMENT!** Le moteur et le système d'échappement deviennent très chauds pendant la conduite. Il y a un risque de brûlures en cas de contact. Laisser le système d'échappement refroidir avant de remplir le réservoir.

**⚠ AVERTISSEMENT!** Remplir jusqu'au bas du goulot du réservoir. Ne pas trop remplir. Essuyez tout carburant ou huile déversés. Ne pas entreposer, déverser ou utiliser de l'essence à proximité d'une flamme nue.

## FONCTIONNEMENT

Lire la rubrique Sécurité et les pages suivantes si vous n'êtes pas familier avec la machine.

### Formation

En raison des capacités de conduites uniques, les tondeuses de rayon à braquage zéro sont bien plus manœuvrables que les tondeuses autoportées classiques.

Nous vous recommandons de lire cette section en entier avant de tenter de déplacer la tondeuse sur son propre pouvoir. Lors de la première utilisation de la tondeuse, ou jusqu'à ce que l'on soit à l'aise avec les commandes, utiliser une révolution de moteur moins élevée et une vitesse réduite au sol. NE PAS déplacer les leviers de commande à la position vers l'avant ou à reculons la plus rapide lors de la première utilisation.

Les nouveaux utilisateurs de tondeuses à rayon de braquage zéro doivent se familiariser avec le mouvement de la tondeuse sur une surface dure, du ciment ou du bitume par exemple, AVANT de l'utiliser sur la pelouse. L'utilisateur doit prendre le temps de se familiariser avec les commandes et les capacités de braquage zéro, les manœuvres trop agressives peuvent endommager la pelouse.

### Direction

#### Pour avancer ou reculer

La direction et la vitesse des mouvements de la tondeuse sont affectés par le mouvement des leviers de commande de chaque côté de la tondeuse. Le levier de commande gauche contrôle la roue gauche. Le levier de commande droit contrôle la roue droite.

Les utilisateurs qui se servent de la tondeuse pour la première fois devraient pousser la tondeuse (voir la rubrique Transport manuel de la section Utilisation) vers une zone ouverte et plane, sans personne ni obstacle/véhicule à proximité. Pour déplacer l'unité sur sa propre puissance, l'utilisateur doit s'asseoir et démarrer le moteur (consulter Avant de démarrer de la section Utilisation). Régler la vitesse du moteur au ralenti, désengager le frein à main, sans engager les lames à ce moment. Tourner les leviers de commande vers l'intérieur. Tant que les leviers de commande n'auront pas été déplacés vers l'avant ou vers l'arrière, la tondeuse ne bougera pas.

Déplacer lentement les deux leviers de commande légèrement vers l'avant. Cela permettra à la tondeuse d'avancer vers l'avant en ligne droite. Ramener les leviers de commande vers le point mort; la tondeuse devrait cesser d'avancer.

Tirer encore légèrement sur les leviers de commande; la tondeuse devrait commencer à faire marche arrière. Ramener les leviers de commande vers le point mort; la tondeuse devrait cesser de reculer.

#### Pour tourner vers la droite

Lorsque la tondeuse avance, tirer le levier droit vers le point mort tout en maintenant la position du levier gauche; cela aura pour effet de ralentir la rotation de la roue droite et la machine tournera dans cette direction.

#### Pour tourner vers la gauche

Lorsque la tondeuse avance, tirer le levier gauche vers le point mort tout en maintenant la position du levier droit; cela aura pour effet de ralentir la rotation de la roue gauche et la machine tournera dans cette direction.

#### Pour effectuer un virage à rayon de braquage zéro

Pendant que la tondeuse avance, tirer d'abord sur les deux leviers de commande jusqu'à ce que la machine s'arrête ou ralentisse considérablement.

Utiliser alternativement un levier légèrement vers l'avant et l'autre, vers l'arrière pour réaliser un virage complet.

#### Barre antiroulis

Faire fonctionner la machine avec la barre antiroulis à la position relevée et verrouillée et attacher la ceinture de sécurité. Il n'y a aucune protection contre le retournement lorsque la barre antiroulis se trouve à la position abaissée. S'il est nécessaire d'abaisser la barre antiroulis, ne pas porter la ceinture de sécurité. Soulever la barre antiroulis dès que dégagement le permet.



**AVERTISSEMENT!** La ceinture de sécurité doit être utilisée lorsque la barre antiroulis se trouve à la position verticale.



**AVERTISSEMENT!** Veiller à ce que l'espace de travail soit exempt de pierres ou d'autres objets qui peuvent être projetés par les lames tournantes.

## FONCTIONNEMENT

### Avant de démarrer

1. Lire les rubriques Consignes de sécurité et Commandes avant de mettre la machine en marche.
2. Effectuer l'entretien quotidien avant de mettre la machine en marche (voir la rubrique Calendrier d'entretien sous Entretien).
3. Vérifier que le réservoir contient suffisamment de carburant.
4. Ajuster la hauteur de l'unité de coupe en insérant la tige de levage à la hauteur désirée.

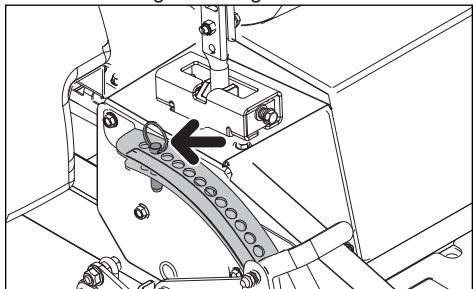

Les conditions suivantes doivent être remplies avant que le moteur puisse être lancé :

- Il faut pousser l'interrupteur de lame vers l'avant pour la position désengagée.
- Le frein à main doit être activé.
- Les deux leviers de commande de la direction doivent être verrouillés sur la position point mort (extérieur).

### Démarrage du moteur

1. S'asseoir sur le siège.
2. Soulever l'unité de coupe à la position de transport en verrouillant la pédale de levage vers l'avant.

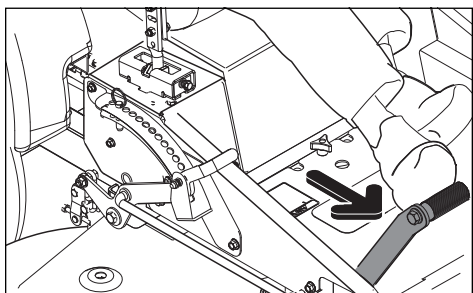

3. Serrer le frein de stationnement en tirant le levier vers le haut.

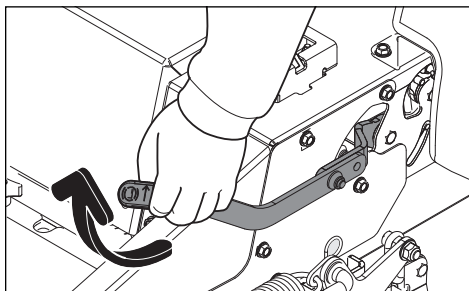

4. Désactiver les lames de la tondeuse en enfonçant le commutateur de lame.
5. Déplacer les leviers de commande de la direction vers l'extérieur à la position point mort verrouillée (extérieur).
6. Déplacer le démarreur à la position médiane. Si le moteur est froid, la commande de l'étrangleur doit être tirée.

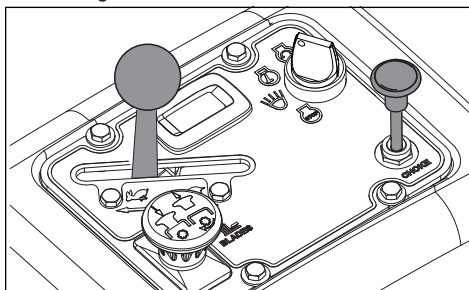

7. Ouvrir le robinet de carburant.
8. Pousser et tourner la clé à la position de démarrage.

**INFORMATION IMPORTANTE** Ne pas utiliser le démarreur pendant plus de 5 secondes à la fois. Si le moteur ne démarre pas, attendre environ 10 secondes avant d'essayer à nouveau.

9. Dès que le moteur est lancé, relâcher immédiatement la clé d'allumage à la position de marche. Pousser lentement la commande d'étrangleur vers l'intérieur lorsque le moteur a démarré.
10. Régler la vitesse désirée à l'aide du levier. Laisser le moteur tourner sur un régime modéré, environ à mi-régime, pendant un court instant avant d'utiliser la machine. **UTILISER LA POSITION PLEINS GAZ LORS DE LA TONTE** (étrangleur ouvert, position de marche).

### Utilisation

1. Desserrer le frein de stationnement en enfonçant le bouton de dégagement et en déplaçant le levier vers le bas.

## FONCTIONNEMENT

**REMARQUE :** La tondeuse est équipée d'un système de détection de l'occupant. Lorsque le moteur tourne, toute tentative de la part de l'opérateur de quitter le siège sans d'abord serrer le frein de stationnement aura pour effet de couper le moteur.

2. Déplacer les commandes de direction vers l'intérieur à la position point mort (N).
3. Dégager la pédale de l'encoche pour abaisser le châssis jusqu'à la hauteur de coupe définie.
4. Déplacer le levier de commande de vitesse à la position pleins gaz.
5. Embrayer l'unité de coupe en tirant le commutateur de lame vers le haut.

 **AVERTISSEMENT!** S'assurer que personne ne se trouve près de la tondeuse lors de l'activation du levier de commande des lames.

6. Faire pivoter les leviers de commande vers l'intérieur et pousser doucement les deux leviers de commande légèrement vers l'avant de se déplacer vers l'avant en ligne droite.

### Arrêter le moteur

1. Placer la commande d'accélération à la position minimum (symbole de la tortue).
2. Déplacer les commandes de direction vers l'extérieur.
3. Débrayer l'unité de coupe en enfonçant le commutateur de lame.
4. Soulever l'unité de coupe en appuyant sur les pédales vers l'avant jusqu'à la position de transport.
5. Une fois la tondeuse est immobile, engager le frein de stationnement en tirant le levier vers le haut. Si le moteur a été utilisé longtemps, il faut le laisser tourner au ralenti environ 60 secondes et atteindre une température de fonctionnement normal avant de l'éteindre. Pour éviter de noyer les bougies d'allumage, ne pas laisser le moteur tourner au ralenti trop longtemps.
6. Tourner le contacteur d'allumage à la position d'arrêt. Retirer la clé. Toujours retirer la clé avant de quitter la tondeuse pour éviter une utilisation non autorisée.

**INFORMATION IMPORTANTE** Le fait de laisser le contacteur d'allumage à une position autre que OFF (arrêt) entraînera la décharge de la batterie.

### Utilisation dans les pentes

Lire les consignes de sécurités dans la rubrique **Conduite dans les pentes** de la section Sécurité.

- La vitesse la plus lente doit être utilisée avant de monter ou de descendre dans les pentes.
- Éviter d'arrêter ou de changer de vitesse sur les collines.
- S'il est absolument nécessaire de s'arrêter, placer les leviers commande de la direction au point mort et pousser vers l'extérieur de la machine. Serrer le frein de stationnement.
- Pour reprendre la marche, desserrer le frein de stationnement.
- Tirer les leviers de commande vers le centre de la tondeuse et pousser vers l'avant pour reprendre la marche avant. Prendre tous les virages lentement.

 **AVERTISSEMENT!** Ne jamais conduire la tondeuse dans des pentes dont l'inclinaison est supérieure à 10 degrés. Tondre vers le haut et vers le bas, jamais en travers de la pente. Éviter de changer brusquement de direction.

### Conseils de tonte

- Localiser et marquer les pierres et les autres objets fixes afin d'éviter toute collision.
- Commencer par adopter une hauteur de coupe élevée et réduire la hauteur de coupe jusqu'à l'obtention du résultat de coupe souhaité. La pelouse moyenne doit être coupée à 64 mm pendant la saison fraîche et à plus de 76 mm pendant la saison chaude. Les pelouses les plus belles sont celles qui sont tondues souvent après une croissance modérée.
- Une coupe double donnera de meilleurs résultats si le gazon a atteint une hauteur de 15 cm. La première coupe doit être relativement élevée et la seconde, à la hauteur désirée.
- Le meilleur résultat de coupe est obtenu avec un régime élevé du moteur (les lames tournent rapidement) et à basse vitesse (la tondeuse avance lentement). Si l'herbe n'est ni trop haute ni trop drue, la vitesse de conduite peut être augmentée sans altération notable du résultat de coupe.
- Les pelouses les plus belles sont celles qui sont tondues souvent. La pelouse devient plus régulière et l'herbe coupée est répartie plus uniformément sur la surface. La durée totale de la tonte n'est pas plus importante dans la mesure où une vitesse de conduite plus élevée peut être sélectionnée sans pour autant altérer le résultat de coupe.

## FONCTIONNEMENT

- Éviter de tondre une pelouse mouillée. Le résultat de coupe est alors moins bon puisque les roues s'enfoncent dans la pelouse mouillée, des mottes se forment et l'herbe coupée se bloque sous le carter.

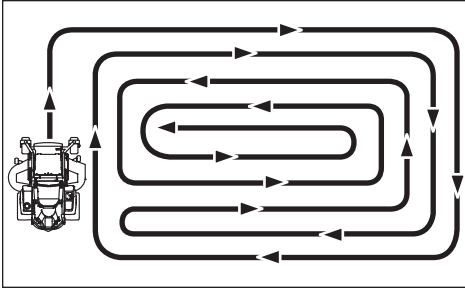

- Rincer avec de l'eau le dessous de l'unité de coupe après chaque utilisation. Lors du nettoyage, l'unité de coupe doit être remontée en position de transport. S'assurer que la tondeuse a refroidi et que le moteur est coupé.
- Utiliser de l'air comprimé pour nettoyer la partie supérieure de l'unité de coupe. Éviter de mettre trop d'eau sur la surface supérieure, le moteur et les composants électriques.
- Lorsque la lame déchiqueteuse est utilisée, il est important que les intervalles de coupe soient rapprochés.

### Déplacer la machine à la main

Au moment de pousser ou de tirer la tondeuse, engager la tringlerie de dérivation. Les leviers de dégagement se trouvent sur chaque côté à l'arrière de l'unité, en-dessous de la plaque arrière du moteur.

1. Soulever l'unité de coupe à la position de coupe la plus élevée.
2. Tirer les leviers de dégagement vers le haut et les sortir des fentes du trou. Relâcher les leviers avec la tête à l'extérieur du support et maintenue dans le réglage de dérivation.

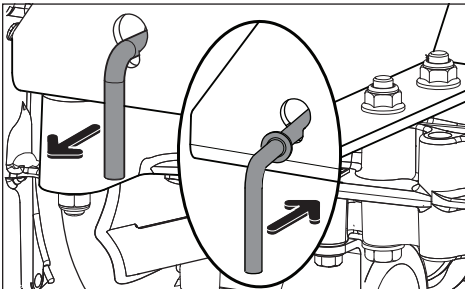

3. Pour réactiver l'embrayage, effectuer la procédure décrite ci-haut dans l'ordre inverse.

Charger la machine dans un camion à basse vitesse si on utilise des rampes. **NE PAS SOULEVER!** Cette machine n'est pas destinée à être soulevée à la main.

**⚠ AVERTISSEMENT!** Les tringleries de dérivation sont situées près du silencieux. Afin de prévenir les brûlures, le moteur doit toujours être éteint et il faut attendre qu'il refroidisse avant de manipuler le niveau des tringleries de dérivation.

**⚠ AVERTISSEMENT!** Ne jamais faire de réglages sans que:

- Le moteur ait été coupé.
- La clé ait été retirée du contacteur.
- Le frein de stationnement ait été serré.

**⚠ AVERTISSEMENT!** Faire très attention lors du chargement de cette machine dans une remorque ou un camion à l'aide de rampes. Si la machine tombe des rampes, cela peut entraîner des blessures graves, voire la mort.

## ENTRETIEN

### Calendrier d'entretien

Ci-dessous se trouve une liste des procédures d'entretien qui doivent être effectuées sur la machine. Pour les éléments non décrits dans ce manuel, visiter un atelier de réparations agréé.

Une révision annuelle effectuée par un atelier de réparation autorisé est recommandée pour maintenir la machine en bon état et en assurer la conduite en toute sécurité.

Se reporter à la rubrique **Entretien général** dans la section **Sécurité**.

ENTRETIEN	Quotidien		Au moins une fois par année	Intervalles d'entretien en heures			
	Avant	Après		25	50	100	300
<b>VÉRIFIER</b>							
Frein de stationnement à des fins de réglage	●		◆		◆		
Niveau d'huile moteur (chaque ravitaillement en carburant)	■						
Vérifier le système de sécurité	●						
Vérifier la présence de fuites d'huile et de carburant	◆						
Vérifier la présence de dommages		◆					
Vérifier si la quincaillerie est desserrée (vis, écrous)		◆					
Vérifier l'unité de coupe		◆					
Vérifier la pression des pneus				●	●	●	●
Vérifier les connexions de la batterie			●	●	●	●	●
<b>NETTOYER</b>							
Nettoyer la prise d'air de refroidissement du moteur		■		■			
Nettoyer sous l'unité de coupe		●					
Nettoyer avec soin la zone entourant le moteur		◆					
Nettoyer les courroies et les poulies		◆			◆	◆	◆
Nettoyer la prise d'air de refroidissement du moteur2)			■	■			
Nettoyer le préfiltre en mousse du filtre à air 2)			■	■			
Nettoyer la cartouche de filtre du filtre à air 2)			■	■			
<b>DE PLUS</b>							
Vérifier le silencieux/le pare-étincelles			◆		◆	◆	◆
Lancer le moteur et les lames, écouter s'il y a des bruits inhabituels		◆					
Aiguiser3)/Remplacer les lames de la tondeuse			●	●			

● = Décrit dans ce manuel

◆ = Non décrit dans ce manuel

■ = Se référer au manuel du fabricant du moteur

- Premier remplacement après 8 à 10 heures. En cas de conduite avec de lourdes charges ou de températures ambiantes élevées, remplacer toutes les 50 heures.
- Dans des conditions poussiéreuses, le nettoyage et le remplacement sont requis plus souvent.
- Effectué par un atelier de réparations agréé.

**AVERTISSEMENT!** Liste de vérification avant d'effectuer la réparation ou le réglage

- Serrer le frein de stationnement.
- Placer l'interrupteur de lame dans la position désactivée.
- Tourner l'interrupteur d'allumage à la position OFF (arrêt) et retirer la clé.
- Veillez à ce que les lames et toutes les pièces mobiles soient complètement arrêtées.

## ENTRETIEN

ENTRETIEN	Quotidien		Au moins une fois par année	Intervalles d'entretien en heures			
	Avant	Après		25	50	100	300
<b>VÉRIFIER</b>							
Câble d'accélération à des fins de réglage						■	
Unité de coupe à des fins de réglage			●				●
État des courroies et des poulies de courroie			●			●	
Roues pivotantes (toutes les 200 heures)			●			●	
Jeu des soupapes du moteur 3)			◆				◆
<b>REPLACER</b>							
Bougies d'allumage			■			■	
Huile moteur 1)			■	■			
Filtre à huile moteur			■			■	
Filtre à carburant			■			■	
Filtre à air en papier 2)			■			■	
Préfiltre en mousse du filtre à air 2)			■				
<b>DE PLUS</b>							
Effectuer la révision des 300 heures 3)			◆				◆

● = Décrit dans ce manuel

◆ = Non décrit dans ce manuel

■ = Se référer au manuel du fabricant du moteur

- 1) Premier remplacement après 8 à 10 heures. En cas de conduite avec de lourdes charges ou de températures ambiantes élevées, remplacer toutes les 50 heures.
- 2) Dans des conditions poussiéreuses, le nettoyage et le remplacement sont requis plus souvent.
- 3) Effectué par un atelier de réparations agréé.



**AVERTISSEMENT!** Ne pas court-circuiter les bornes de la batterie en laissant une clé ou un autre objet entrer en contact avec les deux bornes en même temps. Avant de brancher la batterie, retirer tout bracelet métallique, bracelet de montre, bague, etc.

La borne positive doit être connectée en premier pour éviter toute étincelle découlant d'une mise à la masse accidentelle.

**INFORMATION IMPORTANTE** La tondeuse est équipée d'un système de mise à la masse négative de 12 V. L'autre véhicule doit également être muni d'un système de mise à la masse négative de 12 V. Ne pas utiliser la tondeuse pour survolter la batterie d'autres véhicules.

## Batterie

Si la batterie est trop faible pour démarrer le moteur, il faut la recharger.

### Utilisation du câble de démarrage

1. Brancher chaque extrémité du câble ROUGE à la borne POSITIVE (+) de chaque batterie en prenant soin de ne pas toucher le châssis pour éviter des courts-circuits.
2. Brancher une extrémité du câble NOIR à la borne NÉGATIVE (-) de la batterie entièrement chargée.
3. Brancher l'autre extrémité du câble NOIR à une bonne MASSE au niveau du CHÂSSIS de la tondeuse dont la batterie est déchargée (ne pas le brancher près du réservoir de carburant ou de la batterie).

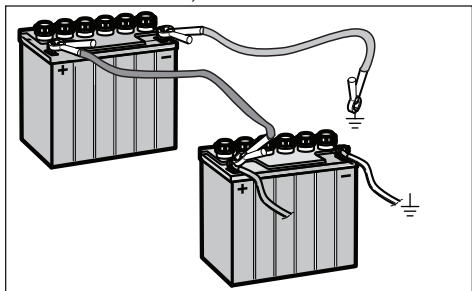

### Pour retirer les câbles, procéder dans l'ordre inverse

1. Retirer d'abord le câble NOIR du châssis, puis de la batterie entièrement chargée.
2. Retirer le câble ROUGE pour terminer des deux batteries.

La tondeuse est équipée d'une batterie sans entretien ne nécessitant pas d'entretien. Cependant, la recharge périodique de la batterie à l'aide d'un chargeur de batterie de type automobile aura pour effet d'en prolonger la durée de vie.

BATTERIE DE SÉRIE	ÉTAT DE CHARGE	DURÉE APPROXIMATIVE DE CHARGE DE LA BATTERIE* - PLEINE CHARGE À 80 °F/27 °C			
		Taux maximal :			
		50 A	30 A	20 A	10 A
12.6V	100%	- CHARGE PLEINE -			
12.4V	75%	20 min.	35 min.	48 min.	90 min.
12.2V	50%	45 min.	75 min.	95 min.	180 min.
12.0V	25%	65 min.	115 min.	145 min.	280 min.
11.8V	0%	85 min.	150 min.	195 min.	370 min.

\*La durée de chargement dépend de la capacité de la batterie, de son état, de son âge, de la température et de l'efficacité du chargeur.

- Garder la batterie et les bornes propres.
- Bien serrer les boulons de la batterie.
- Voir la rubrique « Charge » pour connaître les délais de charge.

### Nettoyer la batterie et les bornes

La corrosion et la saleté sur la batterie et les bornes peuvent entraîner une perte de puissance.

1. Soulever le siège et le tourner complètement vers l'avant jusqu'à ce qu'il soit soutenu par la tige du siège.
2. Desserrer suffisamment les deux écrous à oreilles fixés sur les boulons J latéraux pour permettre au support de batterie de glisser vers le bas à l'écart de la batterie.

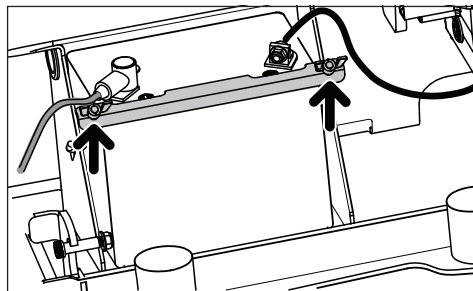

3. Utiliser deux clés ½ po pour débrancher le câble de batterie NOIR, puis le câble de batterie ROUGE.
4. Déposer avec soin la batterie de la tondeuse. Rincer la batterie à l'eau et la laisser sécher.
5. Nettoyer les bornes et les extrémités des câbles de la batterie à l'aide d'une brosse métallique jusqu'à ce qu'elles luisent. Enduire les bornes de graisse ou de gelée de pétrole.

### Remplacement de la batterie

1. Poser la nouvelle batterie avec les bornes à la même position que l'ancienne batterie.
2. Raccorder d'abord le câble ROUGE de la batterie à la borne positive (+) de la batterie.
3. Connecter le câble de mise à la terre NOIR à la borne négative (-) de la batterie.
4. Faire glisser le support de batterie vers le haut pour le retourner sur la batterie et resserrer les écrous à oreilles.

**INFORMATION IMPORTANTE** Ne pas tenter d'ouvrir ou de retirer les bouchons ou les couvercles de la batterie. Il n'est pas nécessaire d'ajouter de l'électrolyte ou d'en vérifier le niveau.

Toujours utiliser deux clés pour les vis de la borne.



## ENTRETIEN



**MISE EN GARDE!** Toujours porter des lunettes de protection à proximité des batteries.



**MISE EN GARDE!** Les batteries au plomb peuvent générer des gaz explosifs. Éviter les étincelles, les flammes ou de fumer près des batteries.

### Système de sécurité

La machine est équipée d'un système de sécurité qui empêche le démarrage ou la conduite dans les conditions suivantes.

Le moteur ne doit pouvoir être démarré que lorsque:

- L'unité de coupe est désactivée.
- Les leviers de commande sont sur la position extérieure, point mort verrouillé.
- Le frein de stationnement est serré.

**INFORMATION IMPORTANTE** Les conditions suivantes doivent être remplies avant que le moteur puisse être démarré : le conducteur doit être assis sur le siège, le frein de stationnement doit être relâché avant que les commandes puissent être déplacées au point mort. Si tel n'est pas le cas, le moteur calera.

Contrôler tous les jours que le système de sécurité fonctionne correctement en essayant de mettre en marche le moteur quand l'une de ces conditions n'est pas remplie. Passer à une autre condition et essayer de nouveau.

Si la machine démarre sans qu'une de ces conditions ne soit remplie, arrêter la machine et réparer le système de sécurité avant d'utiliser de nouveau la machine.

Contrôler que le moteur s'arrête si, après le desserrage du frein de stationnement, le conducteur se soulève momentanément du siège.

Contrôler que le moteur s'arrête si l'unité de coupe est connectée et si le conducteur se soulève momentanément du siège.

### Frein de stationnement

Contrôler visuellement qu'il n'y ait aucun dommage sur la commande, les articulations ou l'interrupteur du frein de stationnement. Effectuer un essai et vérifier qu'il y a une puissance au freinage. Pour le réglage du frein de stationnement, communiquer avec l'atelier de réparation Husqvarna.



**WARNING!** Faulty adjustment will result in reduced braking and can cause an accident.

### Pression des pneus

Tous les pneus doivent être à une pression de 1 bar/103 kPa /15 lb/po2.

**INFORMATION IMPORTANTE NE PAS** ajouter de revêtement ou de matériau de remplissage en mousse pour les pneus. La charge excessive occasionnée par les pneus remplis de mousse aura pour effet d'entraîner une usure prématurée. Utiliser uniquement des pneus indiqués par le FEO.

### Courroies trapézoïdales

Vérifier toutes les 100 heures de fonctionnement. Vérifier la présence de fissures et d'entailles importantes.

**REMARQUE :** La courroie présentera certaines petites fissures résultant du fonctionnement normal.

Les courroies ne sont pas réglables. Remplacer les courroies si elles commencent à glisser à cause de l'usure.

### Enlèvement de la courroie de l'unité de coupe

1. Garer la machine sur une surface de niveau. Serrer le frein de stationnement.
2. Abaisser l'unité de coupe à la position de coupe la plus basse.
3. Retirer les boulons du protège-courroie et déposer le protecteur.
4. Retirer toute saleté ou herbe qui pourrait s'être accumulée autour du logement des lames et sur l'ensemble de la surface de l'unité de coupe.

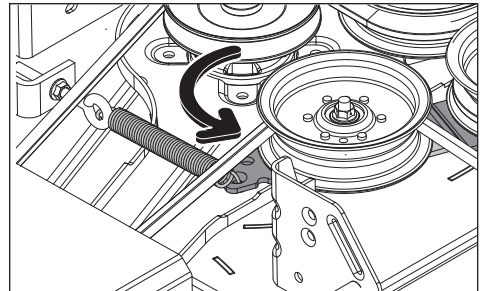

5. Desserrer l'écrou qui retient le guide de courroie. Noter la position du guide de courroie pour le réinstaller correctement.

6. Acheminer avec soin la courroie sur le dessus des poulies du logement des lames et retirer la courroie.

### Installation de la courroie de l'unité de coupe

**REMARQUE :** Pour faciliter la pose de la courroie de l'unité de coupe, se reporter à l'étiquette d'acheminement sur le dessus de l'unité de coupe.

1. Enrouler la courroie de l'unité de coupe autour de la poulie de l'embrayage électrique se trouvant sur l'arbre du moteur.
2. Acheminer la courroie vers l'avant et sur l'unité de coupe.

## ENTRETIEN

3. Placer la courroie autour de la poulie tendeur à ressort.
4. Enrouler la courroie autour de la poulie tendeur stationnaire et autour du logement du mandrin.
5. Pousser le bras tendeur vers l'intérieur et acheminer avec soin la courroie autour de la poulie tendeur stationnaire. Dès que la courroie est bien passée, relâcher lentement le bras tendeur afin d'exercer une tension sur la courroie.

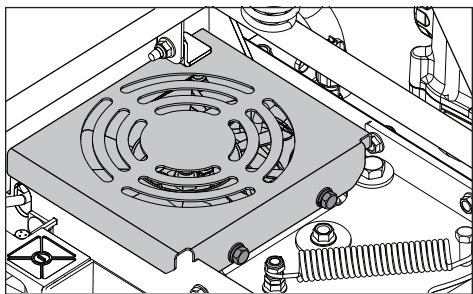

6. Vérifier à nouveau l'acheminement de la courroie afin de vous assurer qu'il correspond à l'autocollant apposé sur l'unité de coupe et que la courroie n'est pas tordue. Corriger si nécessaire.

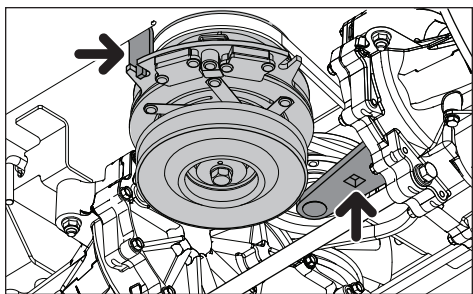

7. Remplacer le protège-courroie sur les deux logements de mandrin.

### Courroie de la pompe

Les courroies ne sont pas réglables. Remplacer les courroies si elles commencent à glisser à cause de l'usure.

#### Remplacement de la courroie de la pompe

Garer la tondeuse sur une surface de niveau. Serrer le frein de stationnement.

#### Dépose de la courroie

À partir du haut de l'unité de coupe:

1. Retirer la courroie de l'unité de coupe (se reporter à Retrait de la courroie de l'unité de coupe dans cette section du manuel).

2. Incliner le siège vers l'avant pour accéder aux capots de ventilateurs. Retirer les deux capots.

À partir du dessous du châssis.

3. Retirer la butée d'embrayage pour accéder à la courroie.
4. À l'aide d'une poignée articulée de 1/2 po et en utilisant les ouvertures carrées sur le bras de renvoi de la pompe, déplacer le bras pour créer un jeu dans la courroie.
5. Avec le bras de renvoi relâché, glisser un tournevis, un axe de chape ou un élément similaire dans le trou de 3/8 po dans la plaque située entre les deux capots de ventilateurs. Cela maintiendra la poulie tendeur à la position étendue et permettra de retirer la poignée articulée.
6. Retirer la courroie du moteur et des poulies de pompe au-dessus des ventilateurs.

#### Installation de la courroie

1. Si la pompe n'est pas bloquée en position tendue, exécuter de nouveau les étapes 4 et 5 des instructions ci-dessus. Slip the belt over the fans and put it between the idler pulleys.
2. Faire glisser la courroie sur les ventilateurs et la placer entre les poulies tendeur.
3. Placer la courroie sur les poulies tendeur de droite et de gauche.
4. Utiliser une poignée articulée pour maintenir la courroie hors tension pendant que vous retirez l'instrument utilisé comme support dans la plaque.
5. Installer et serrer la butée d'embrayage.
6. Installer les protections de ventilateur.
7. Installer la courroie de l'unité de coupe.

**⚠ MISE EN GARDE!** Les lames sont tranchantes. Protéger les mains avec des gants de protection et/ou envelopper la lame avec un linge de grande densité lors de la manipulation. L'aiguisage de la lame doit être effectué par un atelier de réparations agréé.



#### Lames de coupe

Pour obtenir la meilleure coupe, il est important que la lame soit bien aiguisée et non endommagée.

Remplacer les lames qui ont été pliées ou craquées en frappant des obstacles.

Laisser l'atelier de réparations décider si la lame peut être réparée, aiguisée ou doit être remplacée. Équilibrer les lames après l'aiguisage.

Vérifier la fixation de la lame.

#### Remplacement de la lame

1. Retirer le boulon de la lame en tournant dans le sens antihoraire.

## ENTRETIEN

2. Poser une nouvelle lame ou une lame fraîchement aiguisée avec la mention CÔTÉ HERBE (GRASS SIDE) vers le bas (vers le sol) ou CE CÔTÉ VERS LE HAUT (THIS SIDE UP) vers l'unité de coupe et le carter du découpeur.
3. Serrer fermement le boulon de la lame.
4. Serrer le boulon de la lame au couple de 62 à 75 Nm (45 à 55 lb/ft).

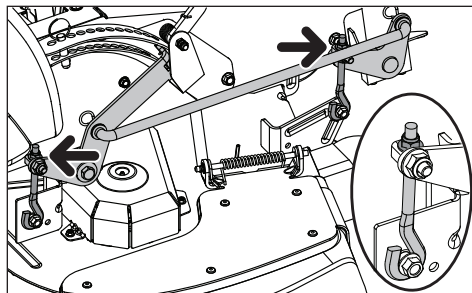

**INFORMATION IMPORTANTE** Le boulon de lame spécial est traité à la chaleur. Le remplacer au besoin par un boulon Husqvarna. Ne pas utiliser une pièce de quincaillerie de qualité inférieure à celle spécifiée.

### Réglage de l'unité de coupe

#### Mise à niveau de l'unité de coupe

Régler l'unité de coupe lorsque la tondeuse se trouve sur une surface plane. S'assurer que les pneus sont gonflés à la bonne pression. Se reporter à la rubrique Données techniques/Transmission. Si les pneus sont sous-gonflés ou sur-gonflés, l'unité de coupe ne pourra pas être réglée correctement. Soulever l'unité de coupe à la position de coupe la plus élevée (transport).

Quatre emplacements contrôlent la hauteur et l'inclinaison de l'unité de coupe. L'arrière de l'unité de coupe doit être réglée légèrement plus haute que l'avant.

**REMARQUE :** Pour assurer l'exactitude de la procédure de mise à niveau, la courroie d'entraînement de l'unité de coupe doit être posée avant d'entreprendre cette procédure.

1. Porter de bons gants. Tourner chaque pointe EXTÉRIEURE de lame pour les aligner d'un côté à l'autre.

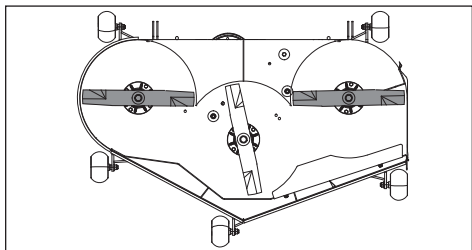

2. Mesurer de la surface du sol jusqu'au bas de la pointe de lame sur le côté de l'éjecteur de l'unité de coupe. Noter cette mesure.
3. Passer au côté opposé et vérifier si la mesure est la même. S'il est nécessaire de procéder à un réglage, desserrer le contre-écrou sur la partie supérieure des liens arrière et ajuster jusqu'à ce que les mesures des deux côtés soient égales. Noter la mesure.

4. Tourner les deux lames extérieures pour les aligner avec l'unité de coupe de l'avant vers l'arrière. Repositionner les écrous de montage avant vers le haut ou vers le bas jusqu'à ce que les pointes de la lame arrière soient plus élevées de 6,35 mm à 9,525 mm (1/8 po à 3/8 po) à l'arrière par rapport aux pointes de la lame avant.

5. Confirmer les mesures une fois de plus. La pointe de la lame hauteur doit être égale des deux côtés. À l'arrière, les pointes de la lame doivent être plus élevées de 6,35 mm à 9,525 mm (1/8 po à 3/8 po) par rapport à la mesure centrale avant. À l'avant, les pointes de lame doivent être égales d'un côté à l'autre.

**REMARQUE :** Cette procédure aura pour effet de placer la tondeuse dans une position de mesure de base. Selon le type de pelouse tonte ou les conditions climatiques, des ajustements additionnels peuvent être requis pour obtenir les meilleurs résultats.

### Groupe motopropulseur ZT-3100

L'entretien externe de routine du groupe motopropulseur ZT-3100™ devrait comprendre les points suivants :

1. Vérifier le niveau d'huile dans les vases d'expansion. Lorsque le moteur est froid, les réservoirs doivent se situer au niveau PLEIN FROID.
2. Examiner la courroie d'entraînement, les poulies tendeur et les ressorts tendeur du véhicule. S'assurer qu'aucun patinage de courroie ne peut se produire. Le patinage peut engendrer une faible vitesse d'entrée dans la transmission.
3. Examiner le ventilateur de refroidissement de la transmission pour vérifier s'il y a des lames endommagées ou tordues. Retirez toutes les obstructions telles que les débris d'herbe, de feuilles et de saleté.

## ENTRETIEN

4. Examiner le frein de stationnement du véhicule et la tringlerie d'entraînement afin de vous assurer qu'ils fonctionnent correctement.
5. Examiner la tringlerie de commande d'entraînement du véhicule avec le bras de commande directionnelle sur l'axe transversal. En outre, s'assurer que le bras de commande est correctement fixé sur le bras à tourillon de l'arbre de transmission.

**INFORMATION IMPORTANTE** Tout atelier d'entretien qui tente d'effectuer une réparation au titre de la garantie doit avoir l'approbation préalable avant d'effectuer l'entretien d'un produit Hydro-Gear®, à moins d'être un centre d'entretien Hydro-Gear agréé.

6. Examiner le mécanisme de dérivation sur l'axe transversal et la tringlerie de la machine pour s'assurer qu'il tourne et se dégage librement.

### Roues pivotantes

Vérifier toutes les 200 heures. Vérifier que les roues tournent librement. Si les roues ne tournent pas librement, apporter la machine chez le concessionnaire pour un entretien.

Les pneus remplis de mousse ou les pneus pleins auront pour effet d'annuler la garantie.

### Dépose et pose

Retirer l'écrou et le boulon pivotant. Retirer la roue hors de la fourche et prendre soin des cales.

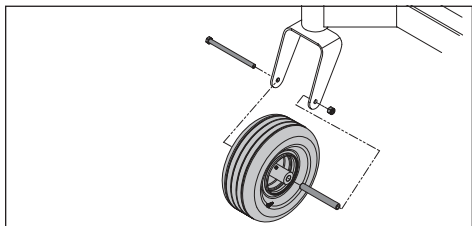

Reposer dans l'ordre inverse de la dépose. Serrer le boulon pivotant. Serrer le boulon de la roulette au couple de 61 N.m (45 pi-lb).

**REMARQUE :** Les pneus doivent tourner librement mais pas les entretoises d'essieu. Si les roues ne tournent pas librement, apporter la machine chez le concessionnaire pour un entretien.

### Roulettes anti-scalp

Les roulettes anti-scalp sont bien réglées lorsqu'elles sont légèrement surélevées par rapport au sol lorsque l'unité de coupe est à la hauteur désirée en position de fonctionnement. Les roulettes anti-scalp maintiennent l'unité de coupe à la bonne position pour éviter de scalper la pelouse sur la plupart des terrains.

Les roulettes anti-scalp peuvent être réglées à quatre positions : Les roulettes doivent être à environ 6,5 mm du sol. Ne pas régler les roulettes pour qu'elles supportent l'unité de coupe.

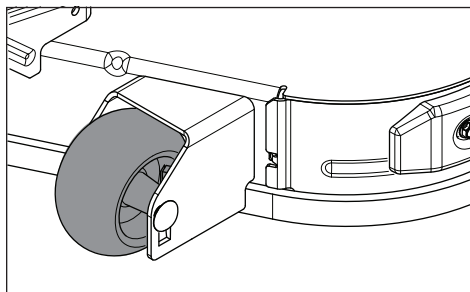

**INFORMATION IMPORTANTE** Régler les roulettes anti-scalp lorsque la tondeuse repose sur une surface plane de niveau. Pour éviter les dommages, il ne faut pas ajuster les roulettes anti-scalp pour soutenir l'unité de coupe.

### Nettoyage

Des nettoyages réguliers, particulièrement sous l'unité de coupe, augmentent la durée de vie de la machine. Prendre l'habitude de nettoyer la machine immédiatement après chaque usage avant que la saleté ne colle.

Ne pas arroser sur le dessus de l'unité de coupe. Utiliser de l'air comprimé pour nettoyer le côté haut de l'unité de coupe. Nettoyer régulièrement la partie en-dessous de l'unité de coupe avec d'un jet d'eau à pression normale. Ne pas utiliser une laveuse haute pression ou un nettoyeur à vapeur. Éviter d'arroser le moteur et les composants électriques avec l'eau.

Pour les modèles dotés d'un regard de nettoyage, fixer le raccord rapide (de la trousse d'accessoires) à un boyau d'arrosage. Après la tonte, laisser la machine refroidir avant de la laver. Fixer le tuyau au regard de nettoyage et ouvrir l'eau.

Redémarrer la tondeuse et activer les lames pour utiliser le mouvement de rotation pour éliminer tout débris. S'assurer que le tuyau n'entre pas en contact avec les lames.



**MISE EN GARDE!** Utiliser des lunettes de protection lors du nettoyage et du lavage.

### Quincaillerie

Vérifier tous les jours. Inspecter l'ensemble de la machine afin de déceler toute pièce de quincaillerie desserrée ou manquante.



### Vidange d'huile moteur

**REMARQUE:** Vidanger l'huile moteur lorsque le moteur est chaud. Se reporter au manuel d'utilisation du moteur pour obtenir des recommandations appropriées sur la vidange d'huile et le remplacement du filtre.

**⚠ Avertissement!** Le bouchon de vidange du moteur se trouve près du silencieux. Afin de prévenir les brûlures, le moteur doit être coupé et il faut attendre qu'il refroidisse légèrement de sorte qu'il soit encore chaud, mais que les surfaces environnantes et l'huile ne le soient pas.

1. Garer la machine sur une surface de niveau. Serrer le frein de stationnement.
2. Nettoyer la saleté et les débris de la zone autour du bouchon de remplissage d'huile.
3. Déposer le bouchon et la jauge d'huile.
4. Trouver le flexible de vidange sur le côté arrière droit du moteur. Placer un récipient de taille adéquate sous l'extrémité du flexible de vidange et retirer le bouchon de vidange d'huile.

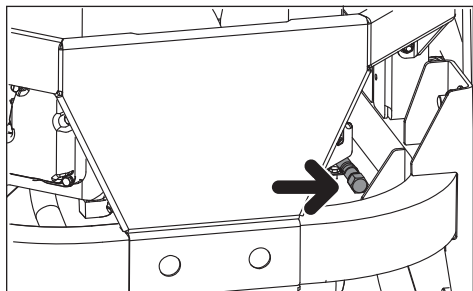

5. Laisser l'huile s'écouler complètement du moteur.
6. Replacer le bouchon du tuyau de vidange et le serrer fermement.
7. Remplir le moteur avec de l'huile neuve jusqu'au bas du filetage du tube de remplissage. Vérifier le niveau au moyen de la jauge d'huile.
8. Replacer fermement le bouchon de remplissage d'huile lorsque le niveau d'huile est au repère FULL (plein).
9. Pour mettre au rebut l'huile usagée, se reporter aux réglementations locales.
10. Se reporter au journal des réparations pour connaître les intervalles de vérification et de vidange d'huile, ainsi que les recommandations relatives à la vidange.

### Bouchons graisseurs des roues et de l'unité de coupe

Toujours utiliser une graisse pour palier de bonne qualité. La graisse de marques connues (compagnies pétrochimiques, etc.) est généralement de bonne qualité.

#### Fixation de la roue avant

Donner trois ou quatre jets de graisse à l'aide d'un pistolet dans les paliers des roues de chaque côté.

#### Paliers de la roue avant

Donner trois ou quatre jets de graisse à l'aide d'un pistolet dans les paliers des roues de chaque côté.

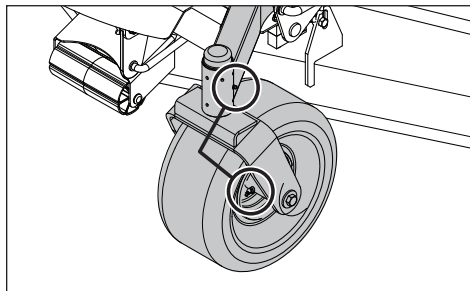

#### Tiges de l'unité de coupe

Abaisser complètement l'unité de coupe.

Lubrifier au moyen d'un pistolet à graisse à travers les ouvertures d'accès dans les protections de courroie, 2 à 3 coups par tige.

Si le graisseur utilisé ne comporte pas de conduite flexible en caoutchouc, retirer la palette du repose-pied pour accéder à la tige centrale.

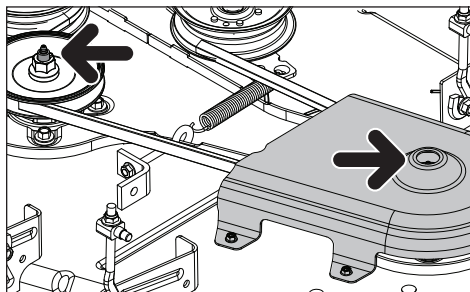

### Vidange de liquide de transmission

La boîte-pont est équipée d'un filtre externe pour en faciliter l'entretien. Pour assurer des niveaux de fluide constants et une vie utile plus longue, le remplacement du filtre à huile toutes les 400 heures est recommandé.

Utiliser la procédure suivante après avoir installé les boîtes-pont dans la tondeuse et placé la tondeuse sur un sol plat. Appliquer le détendeur de pompe sur chaque boîte-pont et enclencher le frein de stationnement.



1. Retirer les vis du protège-filtre, puis le protège-filtre. Retirer tout débris de la zone du filtre.
2. Placer un bac de récupération d'huile (idéalement d'un diamètre de 12 po ou plus et d'une capacité de 9 litres) sous le filtre à huile. Retirer le filtre à air de la boîte-pont.
3. Une fois l'huile évacuée, essuyer la surface de la base du filtre et appliquer une fine couche d'huile fraîche sur le joint du nouveau filtre.
4. Installer le nouveau filtre à la main, le tourner de trois quarts de tour à un tour complet après que le joint du filtre soit entré en contact avec la base du filtre.
5. Réinstaller le protège-filtre. Serrer les vis au couple de 65 po/lb chacune.
6. Répéter les mêmes étapes pour le côté opposé.
7. Débarrasser les anciens filtres de leur huile avant de les jeter. Déverser l'huile dans des récipients adéquats et les jeter dans le respect de la réglementation locale.
8. Retirer le bouchon du port supérieur des côtés gauche et droit des boîtes-pont avant de faire l'appoint d'huile. Ceci permettra la purge des boîtes-pont pendant l'appoint d'huile.

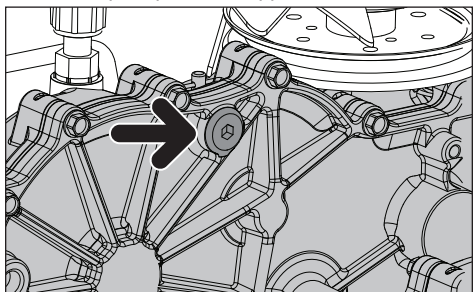

9. Retirer le bouchon du réservoir d'expansion des boîtes-pont, situé sur la carrosserie du véhicule.
10. Remplir d'huile moteur 20W50 jusqu'à ce que l'huile commence à apparaître au bas de chaque port supérieur de boîte-pont – environ 1,89 l (2 pintes) par boîte-pont, 3,78 l (4 pintes) au total. Installer le bouchon du port supérieur dans chaque boîte-pont lorsque le niveau d'huile atteint le port.
11. Installer et serrer les bouchons du port supérieur au couple de 1,3 N.m (180 po/lb).
12. Continuer de remplir les boîtes-pont d'huile par le réservoir d'expansion jusqu'à ce que le niveau atteigne le repère FULL COLD (PLEIN FROID); cela nécessitera environ 0,7 l (23 onces) supplémentaires.

13. Remettre à la main le bouchon du réservoir d'expansion. Veiller à ne pas trop serrer.

### Purge de la transmission

Les procédures de purges doivent être exécutées si le système hydrostatique a été ouvert pour entretien ou lorsque plus d'huile a été ajoutée au système.

En raison des effets de l'air sur l'efficacité des applications hydrauliques, l'air doit impérativement être évacué du système. Les signes de présence d'air dans les systèmes hydrostatiques peuvent être les suivants :

- Fonctionnement bruyant.
- Manque de puissance ou de traction après un court temps de fonctionnement.
- Température de fonctionnement élevée et dilatation trop importante de l'huile.
- Vie des composantes raccourcie.

Avant de commencer, vérifier que le niveau d'huile dans le réservoir d'huile est correct. Sinon, faire l'appoint comme indiqué précédemment.

Effectuer d'abord la procédure sans que les roues du véhicule ne touchent pas le sol. Répéter ensuite la procédure dans des conditions de fonctionnement normales.

Voir la rubrique Transport manuel de la machine de chapitre Utilisation pour connaître le réglage des tringles de dérivation.

1. Désengager le frein s'il est activé.
2. Avec la tringlerie de dérivation ouverte et le moteur au ralenti accéléré, déplacer lentement les commandes de direction vers l'avant et l'arrière (5 ou 6 fois). Le niveau d'huile chute au fur et à mesure que l'air s'évacue du système.
3. Avec la tringlerie de dérivation fermée et le moteur en marche, déplacer lentement les commandes de direction vers l'avant et l'arrière (5 ou 6 fois). Vérifier le niveau d'huile et ajouter de l'huile si nécessaire après avoir arrêté le moteur.
4. Il peut être nécessaire de répéter les étapes 2 et 3 jusqu'à ce que tout l'air soit complètement purgé du système. L'entraînement hydraulique est considéré comme étant purgé quand il fonctionne à un niveau sonore normal et se déplace normalement vers l'avant et l'arrière à des vitesses normales.
5. Quand le véhicule a été utilisé deux fois, le niveau d'huile doit être vérifié quand l'huile est froide et réglée selon les besoins.

### Problème/cause

#### Le moteur ne démarre pas.

- Le commutateur de lame est activé
- Les leviers de commande de la direction ne sont pas sur la position point mort
- Le frein de stationnement n'est pas serré
- La batterie est déchargée
- Contamination dans le carburateur ou la conduite d'alimentation en carburant
- L'alimentation en carburant est fermée ou la valve de coupure pour le réservoir de carburant est à la mauvaise position
- Filtre à carburant ou conduite d'alimentation encrassés
- Système d'allumage défectueux

#### Le démarreur n'entraîne pas le moteur

- La batterie est déchargée
- Mauvais contacts au niveau des connexions de câbles des bornes de batterie
- Fusible grillé
- Défaillance dans le circuit de sécurité du démarreur. Se reporter à la rubrique Système de sécurité dans la section Entretien

#### Le moteur tourne de façon irrégulière

- Carburateur défectueux.
- Filtre à carburant ou conduite de carburant colmatés
- Étrangleur activé avec un moteur chaud
- Vanne de purge du bouchon du réservoir de carburant bouchée
- Réservoir de carburant presque vide
- Bougie encrassée
- Mélange de carburant riche ou présence d'air dans le carburant
- Mauvais type de carburant
- Eau dans le carburant
- Filtre à air bouché

#### Le moteur est faible

- Filtre à air bouché
- Bougie encrassée
- Le carburateur est mal réglé
- Air dans le système hydraulique

#### La machine vibre

- Les lames sont desserrées

- Les lames ne sont pas correctement équilibrées
- Le moteur est desserré

#### Surchauffe du moteur

- La prise d'air ou les brides de refroidissement sont colmatées
- Surcharge du moteur
- Mauvaise ventilation autour du moteur
- Régulateur de régime défectueux
- Peu ou pas d'huile dans le moteur
- Contamination dans le carburateur ou la conduite d'alimentation en carburant
- Bougie encrassée

#### La batterie ne se charge pas

- Mauvais contacts au niveau des connexions de câbles des bornes de batterie
- Le fil de charge est débranché
- Anomalie du système de charge du moteur

#### La machine avance lentement, par à-coups ou pas du tout

- Frein de stationnement serré
- Tringleries de dérivation activées
- La courroie d'entraînement de la pompe est lâche ou a glissé
- Air dans le système hydraulique

#### L'unité de coupe ne s'engage pas

- La courroie d'entraînement de l'unité de coupe s'est détachée
- Le contact de la connexion électromagnétique s'est détaché
- La commande de connexion de l'unité de coupe est défectueuse ou s'est détachée du contact du câble
- Fusible grillé

#### Fuite d'huile au niveau de la boîte-pont

- Joints, carter ou culasses endommagés
- Air dans le système hydraulique

#### Résultat de coupe irrégulier

- Pressions inégales d'air dans les pneus
- Les lames sont pliées
- La suspension de l'unité de coupe est inégale
- Les lames sont émoussées
- La vitesse de conduite est trop élevée
- L'herbe est trop longue
- Accumulation d'herbe sous l'unité de coupe



### Entreposage hivernal

Il faut préparer la machine pour l'entreposage hivernal, ou à la fin de chaque saison si elle doit être entreposée pendant plus de 30 jours. Le carburant qui stagne pendant une longue période (30 jours ou plus), peut générer des résidus collants pouvant boucher le carburateur et perturber le moteur.

Un stabilisateur de carburant est une solution acceptable quand il s'agit d'éviter la formation de dépôts visqueux durant le remisage.

Ajouter un stabilisateur au carburant du réservoir ou dans le contenant d'entreposage. Utiliser toujours les proportions de mélange indiquées par le fabricant du stabilisateur. Faire fonctionner le moteur pendant au moins 10 minutes après avoir ajouté le stabilisateur pour qu'il arrive au carburateur. Ne pas vider le réservoir de carburant et le carburateur si le stabilisateur a été ajouté.



**AVERTISSEMENT!** Ne jamais entreposer un moteur contenant du carburant dans le réservoir à l'intérieur ou dans un endroit mal ventilé où les vapeurs de carburant peuvent entrer en contact avec une flamme nue, des étincelles ou une flamme pilote comme une fournaise, un chauffe-eau, un séchoir à linge, etc. Manipuler le carburant avec précaution. Il est hautement inflammable et une utilisation négligente peut provoquer de graves blessures personnelles et d'importants dommages matériels. Vider le carburant dans un contenant approuvé à l'extérieur et loin de flammes nues ou de sources d'allumage. Ne jamais utiliser de l'essence pour nettoyer. Utiliser un produit dégraissant et de l'eau tiède.

Préparation de la machine pour l'entreposage:

1. Nettoyer soigneusement la machine, particulièrement sous l'unité de coupe. Rectifier tout dommage à la peinture et vaporiser une fine couche d'huile sur le dessous de l'unité de coupe afin d'éviter toute corrosion.
2. Vérifier si des pièces sont usées ou endommagées sur la machine et serrer tout écrou ou vis desserrés.
3. Changer l'huile du moteur, en disposer correctement.
4. Vider les réservoirs de carburant ou ajouter du stabilisateur de carburant. Démarrer le moteur et le laisser tourner jusqu'à ce que le carburateur ne contienne plus d'essence ou que le stabilisateur ait atteint le carburateur.
5. Enlever la bougie d'allumage et verser une cuillère à soupe d'huile à moteur dans le cylindre. Retourner le moteur pour que l'huile se disperse uniformément et remettre la bougie d'allumage en place.
6. Graisser tous les graisseurs, les joints et les arbres;
7. Retirer la batterie. Nettoyer, charger et remiser la batterie dans un endroit frais, mais protégé du froid direct.
8. Entreposer la machine dans un endroit propre et sec, puis couvrir pour une protection supplémentaire.

### Réparations

Lors de commandes de pièces de rechange, indiquer l'année d'achat, le modèle, le type et le numéro de série.

Toujours utiliser des pièces de rechange d'origine Husqvarna.

Une vérification annuelle dans un atelier de réparations agréé constitue un bon moyen de garantir la meilleure performance de votre machine pour la saison suivante.

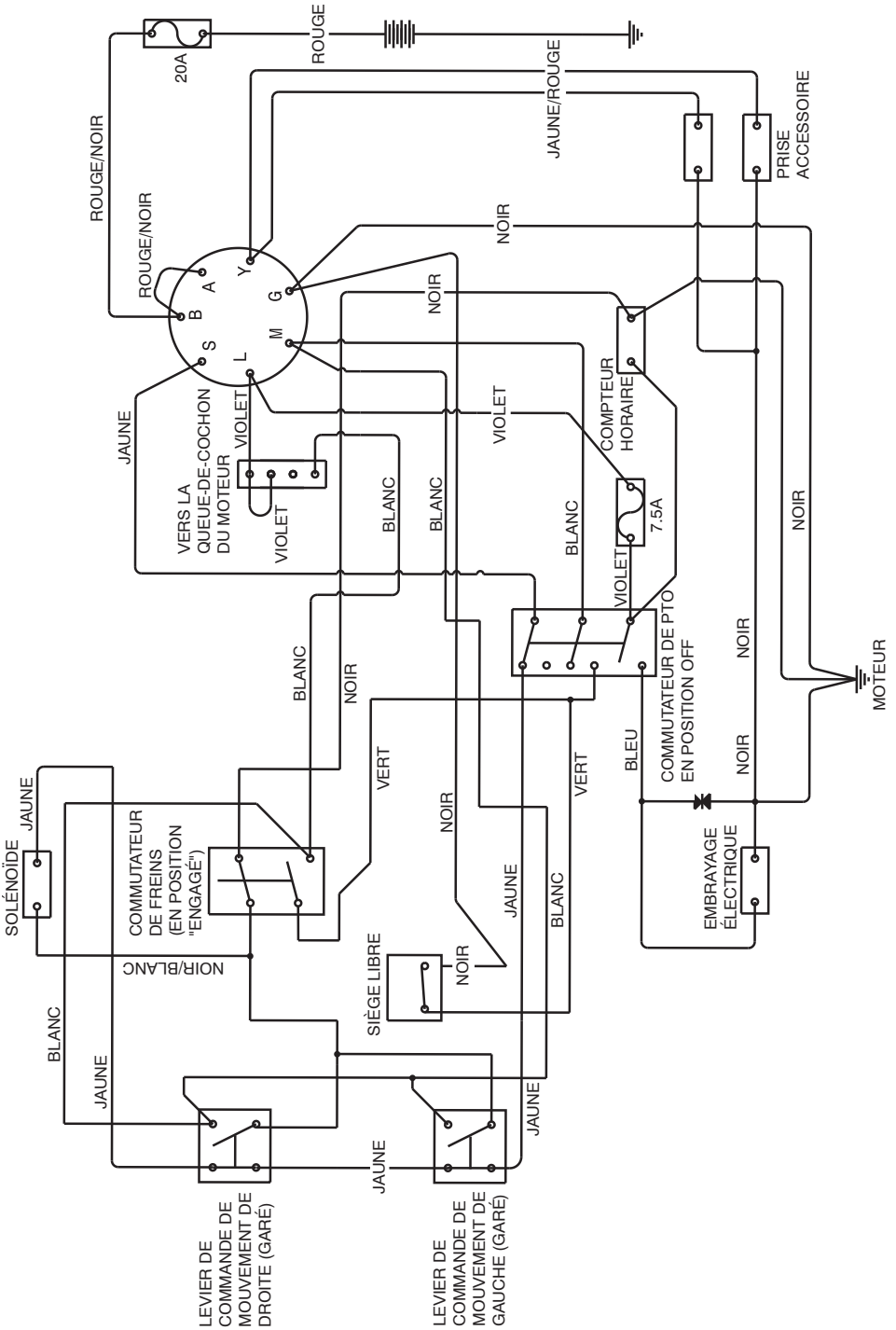

## DONNÉES TECHNIQUES

Moteur		
Fabricant	Kawasaki	
Type	FR730V	
Puissance	24 hp <sup>1)</sup>	
Bougie d'allumage	NGK BPR4ES (Écart: 0.76 mm/.030")	
Lubrification	Pression avec filtre à huile	
Carburant	Au moins 87 octanes sans plomb (éthanol max. 10 %, MTBE max. 15 %)	
Volume du réservoir de carburant	18.9 litres	5 gallons
Refroidissement	Refroidissement à air	
Filtre à air	Heavy duty canister	
Alternateur	12v 15 a @ 3600 rpm	
Démarrreur	Électrique	
TRANSMISSION		
Transmission	Hydro-Gear ZT3100	
Commande de direction	Deux leviers, à prise en mousse	
Vitesse, marche avant	0 à 6.5 mi/h	0 à 13,7 km/h
Vitesse, marche arrière	0 à 4.5 mi/h	0 à 7,2 km/h
Freins	Frein de stationnement mécanique	
Pneus à chasse avant, bande de roulement lisse	13 x 6.5-6	
Pneus arrière, pneumatique Turf	22 x 10-10	
Pression de gonflage des pneus	103 kPa/1 bar/15 lb/po2	
Cadre		
Largeur de la coupe	137 cm	54"
Hauteur de coupe	3.8 cm - 11.4 cm	1-1/2" - 4-1/2"
Nombre de lames	3	
Largeur de la lame	18-1/4"	46 cm
Roues de jauge	4 (réglable)	
Roulette de nez	Oui	
Siège suspendu	De série	
Accoudoir sur charnière	Oui	
Compteur d'entretien	Numérique	
Engagement de la lame	Ogura Clutch	
Construction de l'unité de coupe	Fabriqué 11 Ja.	
Productivité	14,164 m <sup>2</sup> /h	3.5 acres/h
1) La puissance des moteurs indiquée par le fabricant du moteur est la puissance de sortie moyenne brute au régime spécifié d'un moteur de production typique du modèle de moteur, mesurée selon la norme SAE pour la puissance brute du moteur. Se reporter aux spécifications relatives au moteur du fabricant du moteur.		
DIMENSIONS		
Poids (pas de carburant)	383 kg	845 lbs
Longueur de la machine de base	210 cm	81"
Hauteur de la machine de base	121 cm	46"
Largeur de la machine de base	136 cm	53-1/2"
Largeur hors tout, éjecteur relevé	162 cm	63-3/4"
Largeur hors tout, éjecteur abaissé	188 cm	74"

## DONNÉES TECHNIQUES

### Spécifications relatives au couple

Boulon du vilebrequin du moteur	68 Nm (50 ft/lb)	Attaches standard ¼ po	12 Nm (9 ft/lb)
Boulons de la poulie		Attaches standard 5/16 po	24 Nm (18 ft/lb)
de l'unité de coupe	203 Nm (150 ft/lb)	Attaches standard 3/8 po	45 Nm (33 ft/lb)
Écrous de roue	102 Nm (75 ft/lb)	Attaches standard 7/16 po	71 Nm (52 ft/lb)
Boulon de lame	122 Nm (90 ft/lb)	Attaches standard 1/2 po	108 Nm (80 ft/lb)
Couple de serrage des bougies	22 Nm (16 ft-lb)		

### VIS À TÊTE HEXAGONALE

Les couples de serrage indiqués doivent être utilisés comme des règles générales lorsque le couple de serrage n'est pas spécifié.

### Dimension anglo-saxonne pour la quincaillerie

	Grade	SAE Grade 5		SAE Grade 8		Vis de blocage à ailettes avec écrou à ailettes	
		Taille	lb/pi	Nm	lb/pi	Nm	lb/pi
Taille de tige (Diamètre en pouces, filetage fin ou gros)	1/4	9	12	13	18		
	5/16	18	24	28	38	24	33
	3/8	31	42	46	62	40	54
	7/16	50	68	75	102		
	1/2	75	102	115	156		
	9/16	110	149	165	224		
	5/8	150	203	225	305		
	3/4	250	339	370	502		
	7/8	378	512	591	801		
1-1/8	782	1060	1410	1912			

\*\* Grade 5 – Qualité commerciale au minimum (une qualité inférieure n'est pas recommandée)

### Normes métriques des fixations

	Grade	Grade 8.8		Grade 10.9		Grade 12.9	
		Taille	lb/pi	Nm	lb/pi	Nm	lb/pi
Taille de tige (Diamètre en millimètres, filetage fin ou gros)	M4	1.5	2	2.2	3	2.7	3.7
	M5	3	4	4.5	6	5.2	7
	M6	5.2	7	7.5	10	8.2	11
	M7	8.2	11	12	16	15	20
	M8	13.5	18	18.8	25	21.8	30
	M10	24	33	35.2	48	43.5	59
	M12	43.5	59	62.2	84	75	102
	M14	70.5	96	100	136	119	161
	M16	108	146	147	199	176	239
	M18	142	193	202	274	242	328
	M20	195	264	275	373	330	447
	M22	276	374	390	529	471	639
M24	353	478	498	675	596	808	
M27	530	719	735	996	904	1226	

## SERVICE DE LIVRAISON

Action	DATE, INDICATION DU COMPTEUR, TAMPON, SIGNATURE
Charge, Branchement de la batterie	<input type="checkbox"/>
Régler la pression de tous les pneus à 1 bar (15 lb/po2).	<input type="checkbox"/>
Monter les leviers de commande sur la position normale.	<input type="checkbox"/>
Connecter le dispositif de contact au câble pour l'interrupteur de sécurité du siège.	<input type="checkbox"/>
Vérifier le niveau d'huile hydraulique.	<input type="checkbox"/>
Vérifier si les flexibles hydrauliques sont tordus ou présentent des fuites.	<input type="checkbox"/>
Vérifier que la bonne quantité d'huile est dans le moteur.	<input type="checkbox"/>
Régler la position des leviers de commande.	<input type="checkbox"/>
Faire le plein de carburant et ouvrir le robinet de carburant.	<input type="checkbox"/>
Démarrer le moteur	<input type="checkbox"/>
Vérifier l'entraînement sur les deux roues.	<input type="checkbox"/>
Vérifier les réglages de l'unité de coupe.	<input type="checkbox"/>
Vérifier les points suivants:	
Interrupteur de sécurité pour le frein de stationnement.	<input type="checkbox"/>
Interrupteur de sécurité pour l'entraînement de l'unité de coupe.	<input type="checkbox"/>
Interrupteur de sécurité dans le siège.	<input type="checkbox"/>
Interrupteur de sécurité dans les leviers de commande.	<input type="checkbox"/>
Fonctionnement du frein de stationnement.	<input type="checkbox"/>
Marche avant.	<input type="checkbox"/>
Marche arrière.	<input type="checkbox"/>
Activation des lames.	<input type="checkbox"/>
Vérifier le ralenti du moteur.	<input type="checkbox"/>
Vérifier le régime du moteur (haut régime).	<input type="checkbox"/>
Informier le client de ce qui suit:	
Le besoin et les avantages de suivre le calendrier d'entretien	<input type="checkbox"/>
Le besoin et les avantages de laisser la machine pour les réparations.	<input type="checkbox"/>
Les bienfaits de maintenir un journal d'entretien sur la valeur de revente de la machine.	<input type="checkbox"/>
Les champs d'application de la lame déchiqueteuse.	<input type="checkbox"/>
Remplir les papiers de vente, etc.	

Les préparations de livraison  
ont été effectuées

Aucune remarque additionnelle.

Certifié:

## JOURNAL DES RÉPARATIONS

### Après les 10 premières heures

Action	DATE, INDICATION DU COMPTEUR, TAMPON, SIGNATURE
Vidanger l'huile moteur.	<input type="checkbox"/>
Vérifier ceinture de sécurité	<input type="checkbox"/>
Vérifier ROPS	<input type="checkbox"/>

### DAILY SERVICE

Action	DATE, INDICATION DU COMPTEUR, TAMPON, SIGNATURE
Nettoyer les débris de la tondeuse	<input type="checkbox"/>
Vérifier Niveau d'huile moteur	<input type="checkbox"/>
Vérifier Pression des pneus	<input type="checkbox"/>
Vérifier En dessous de l'unité de coupe	<input type="checkbox"/>
Vérifier Système de sécurité	<input type="checkbox"/>
Vérifier ceinture de sécurité	<input type="checkbox"/>
Vérifier ROPS	<input type="checkbox"/>
Vérifier d'éventuelles fuites de carburant	<input type="checkbox"/>
Contrôler les dispositifs de sécurité et les protections	<input type="checkbox"/>
Vérifier Frein de stationnement à des fins de réglage	<input type="checkbox"/>

### Entretien après 25 heures d'utilisation

Action	DATE, INDICATION DU COMPTEUR, TAMPON, SIGNATURE
Vérifier le filtre à air de la pompe à carburant.	<input type="checkbox"/>
Aiguiser/remplacer au besoin les lames de la tondeuse.	<input type="checkbox"/>
Vérifier la pression des pneus	<input type="checkbox"/>
Vérifier la batterie avec des câbles.	<input type="checkbox"/>
Graisser selon le tableau de graissage.	<input type="checkbox"/>
Vérifier/nettoyer la prise d'air de refroidissement du moteur	<input type="checkbox"/>
Nettoyer le préfiltre du filtre à air (mousse).	<input type="checkbox"/>

### Entretien après 50 heures d'utilisation

Action	DATE, INDICATION DU COMPTEUR, TAMPON, SIGNATURE
Effectuer la révision des 25 heures.	<input type="checkbox"/>
Nettoyer/remplacer la cartouche de filtre à air (filtre en papier) (intervalles plus fréquents dans le cas d'une utilisation dans un environnement poussiéreux).	<input type="checkbox"/>
Vidanger l'huile moteur.	<input type="checkbox"/>
Graisser selon le tableau de graissage.	<input type="checkbox"/>

## JOURNAL DES RÉPARATIONS

### Entretien après 100 heures d'utilisation

Action	DATE, INDICATION DU COMPTEUR, TAMPON, SIGNATURE
Effectuer la révision des 25 heures.	<input type="checkbox"/>
Effectuer la révision des 50 heures.	<input type="checkbox"/>
Remplacer le filtre à huile du moteur.	<input type="checkbox"/>
Nettoyer/remplacer les bougies d'allumage	<input type="checkbox"/>
Remplacer le filtre à carburant	<input type="checkbox"/>
Vérifier les courroies trapézoïdales.	<input type="checkbox"/>
Vérifier/resserrer les boulons de l'essieu de roue directrice (toutes les 200 heures).	<input type="checkbox"/>
Remplacer le filtre en papier du filtre à air.	<input type="checkbox"/>

### Entretien après 300 heures d'utilisation

Action	DATE, INDICATION DU COMPTEUR, TAMPON, SIGNATURE
Effectuer la révision des 25 heures.	<input type="checkbox"/>
Effectuer la révision des 50 heures.	<input type="checkbox"/>
Effectuer la révision des 100 heures.	<input type="checkbox"/>
Vérifier/régler l'unité de coupe	<input type="checkbox"/>
Nettoyer la chambre de combustion et poncer les sièges des soupapes.	<input type="checkbox"/>
Contrôler le jeu des soupapes du moteur.	<input type="checkbox"/>
Remplacer le préfiltre du filtre à air (mousse).	<input type="checkbox"/>

### Au moins une fois par année

Action	DATE, INDICATION DU COMPTEUR, TAMPON, SIGNATURE
Nettoyer la prise d'air de refroidissement du moteur (at 25 heures intervals)	<input type="checkbox"/>
Remplacer le préfiltre du filtre à air (mousse). (at 50 heures intervals)	<input type="checkbox"/>
Remplacer le filtre en papier du filtre à air.	<input type="checkbox"/>
Vidanger l'huile moteur. (50 heures)	<input type="checkbox"/>
Remplacer le filtre à huile du moteur. (100 heures)	<input type="checkbox"/>
Vérifier/régler la hauteur de coupe.	<input type="checkbox"/>
Vérifier/régler le frein de stationnement. (50 heures)	<input type="checkbox"/>
Nettoyer/remplacer les bougies d'allumage. (100 heures)	<input type="checkbox"/>
Remplacer le filtre à carburant. (100 heures)	<input type="checkbox"/>
Contrôler le jeu des soupapes du moteur.	<input type="checkbox"/>



[www.husqvarna.com](http://www.husqvarna.com)

2022-06-21