



Husqvarna®



T525



CS	Návod k použití	2-32
DA	Brugsanvisning	33-62
DE	Bedienungsanweisung	63-95
ET	Kasutusjuhend	96-126
FI	Käyttöohje	127-156
FR	Manuel d'utilisation	157-189
HU	Használati utasítás	190-221
IT	Manuale dell'operatore	222-253
JA	取扱説明書	254-283
LT	Operatoriaus vadovas	284-314
LV	Lietošanas pamācība	315-345
NL	Gebruiksaanwijzing	346-376
NO	Bruksanvisning	377-406
PL	Instrukcja obsługi	407-438
SK	Návod na obsluhu	439-469
SL	Navodila za uporabo	470-499
SV	Bruksanvisning	500-529
UK	Посібник користувача	530-562

Obsah

Úvod.....	2	Odstraňování problémů.....	27
Bezpečnost.....	4	Převrava a skladování.....	28
Montáž.....	9	Technické údaje.....	29
Provoz.....	10	Příslušenství.....	30
Údržba.....	17	Prohlášení o shodě.....	32

Úvod

Zamýšlené použití

Tento výrobek je určen k profesionální údržbě stromů, například k prořezávání nebo postupnému kácení stromů.

Povšimněte si: Věk pro používání výrobku může být omezen místními předpisy.

Popis výrobku

Husqvarna T525 je model řetězové pily se spalovacím motorem.

Nepřetržitě pracujeme na tom, abychom zvýšili vaši bezpečnost a efektivitu při používání. Další informace získáte u svého servisního prodejce.

Popis výrobku

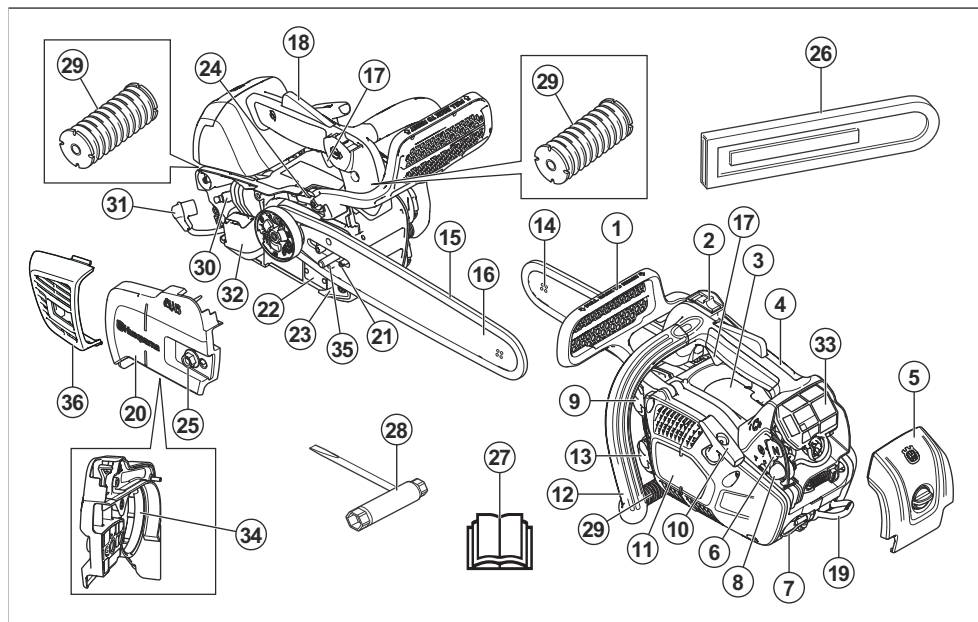

1. Brzda řetězu a chránič levé ruky
2. Vypínač
3. Informační a výstražný štítek
4. Horní rukojeť
5. Kryt filtru
6. Sytič
7. Očko pro lano
8. Pomocná palivová pumpička

9. Palivová nádrž
10. Rukojeť startéru
11. Kryt startéru
12. Přední rukojeť
13. Nádrž oleje na mazání řetězu
14. Řetězové kolečko špičky lišty
15. Pilový řetěz
16. Vodicí lišta

17. Páčka plynu
18. Pojistka páčky plynu
19. Oko pro pás
20. Kryt spojky
21. Šroub napínače řetězu
22. Štítek s výrobním číslem
23. Zachycovač řetězu
24. Seřizovací šroub olejového čerpadla
25. Matice lišty
26. Převravní kryt
27. Návod k používání
28. Kombinovaný klíč
29. Systém tlumení vibrací, 3 jednotky
30. Zapalovací svíčka
31. Koncovka kabelu zapalovací svíčky
32. Tlumič výfuku
33. Vzduchový filtr
34. Pás brzdy
35. Trn napínače řetězu
36. Kryt tlumiče výfuku

Symbols na výrobku



Buďte opatrní a výrobek používejte správně. Tento výrobek může způsobit obzube a dalším osobám vážné zranění.



Pečlivě si prostudujte návod k použití a ujistěte se, že pokynům rozumíte, než tento výrobek budete používat.



Vždy používejte schválenou ochrannou přilbu a schválenou ochranu sluchu a ochranu očí.



Tento výrobek vyhovuje příslušným směrnícím ES.



Tento výrobek vyhovuje platným předpisům Spojeného království.



Štítek s emisemi hluku do okolí podle směrnic a předpisů Evropské unie a Spojeného království a nařízení o regulaci hluku v australském Novém Jižním Walesu „Protection of the Environment Operations (Noise Control) Regulation 2017“. Garantovaná hladina akustického výkonu tohoto výrobku je uvedena v části *Technické údaje na strani 29*.



Brzda řetězu, aktivovaná (vpravo). Brzda řetězu, deaktivovaná (vlevo).



Pomocná palivová pumpička.



Nastavení čerpadla oleje.



Palivo.



Olej na mazání řetězu.



Při práci je nutné držet řetězovou pilu oběma rukama.



Nikdy nedejte řetězovou pilu při práci jen v jedné ruce.



Nikdy nedovolte, aby se hrot lišty dostal do kontaktu s jinými předměty.



Varování! Když se hrot lišty dotkne nějakého předmětu, může dojít ke zpětnému odrazu, což způsobí reakci, která vyhodí lištu nahoru a dozadu proti uživateli. To může mít za následek vážné poranění osob.



Použijte vhodnou ochranu pro nohy a paže.



Tuto pilu smí používat pouze osoby, které byly speciálně vyškoleny v ošetřování stromů. Podívejte se do návodu k používání.



Pracovní poloha.



yyyywwxxxx

Sytič.

Typový štítek s výrobním číslem. **yyyy** znamená rok výroby a **ww** znamená týden výroby.

Povšimněte si: Další symboly/štítky na výrobku se týkají certifikačních požadavků pro určité obchodní trhy.

Emise Euro V



VÝSTRAHA: Manipulace s motorem vede k zneplnění typového schválení EU tohoto výrobku.

Bezpečnost

Definice týkající se bezpečnosti

Níže uvedené definice uvádí úroveň vážnosti jednotlivých signálních slov.



VÝSTRAHA: Zranění osob.



VAROVÁNÍ: Poškození výrobku.

Povšimněte si: Díky těmto informacím je používání výrobku snazší.

Obecné bezpečnostní pokyny



VÝSTRAHA: Před použitím výrobku si přečtěte následující varování.

- Motorová pila, která je používána nesprávně nebo nepozorně, se může stát nebezpečným nástrojem, který může způsobit vážné zranění nebo usmrcení uživatele nebo někoho jiného. Je velmi důležité, abyste si prostudovali tento návod k použití a abyste porozuměli jeho obsahu.
- Konstrukce produktu nesmí být za žádných okolností upravována bez svolení výrobce. Nepoužívejte výrobek, pokud se vám zdá, že jej někdo upravil, a používejte výhradně příslušenství doporučená pro tento výrobek. Nepovolené úpravy a/nebo příslušenství může vést k vážnému nebo smrtelnému zranění obsluhy nebo jiných osob.
- Použitý tlumič výfuku/lapač jisker a montážní plocha lapače jisker mohou obsahovat karcinogenní usazeniny. Při manipulaci s tlumičem výfuku a lapačem jisker zabraňte kontaktu s těmito látkami. Před jakoukoli manipulací s tlumičem výfuku nebo lapačem jisker si přečtěte část *Úvod na strani 17*.
- Dlouhodobé vdechování výfuků motoru, mlha od řetězového oleje a piliny mohou mít nepříznivý vliv na zdraví.

- Tento výrobek vytváří během provozu elektromagnetické pole. Toto pole může za určitých okolností narušovat funkci aktivních či pasivních implantovaných lékařských přístrojů. Za účelem snížení rizika možného zranění nebo smrtelného úrazu doporučujeme osobám s implantovanými lékařskými přístroji poradit se před použitím výrobku s lékařem a s výrobcem implantovaného lékařského přístroje.
- Tyto informace v návodu k používání nikdy nemohou nahradit profesionální znalosti a zkušenosti. V případě, že se dostanete do situace, kdy se necítíte bezpečně, ukončete práci a požádejte o radu odborníka. Obratě se na servisního prodejce nebo někoho, kdo má zkušenosti s prací s motorovou pilou. Nepouštějte se do žádné práce, pro kterou se necítíte dostatečně kvalifikovaní!

Bezpečnostní pokyny pro provoz



VÝSTRAHA: Před použitím výrobku si přečtěte následující varování.

- Tato motorová pila s horní rukojetí je speciálně určena pro přežívání a ošetřování stromů. Vzhledem ke speciální konstrukci kompaktní rukojeti (malý prostor mezi rukojetěmi) hrozí zvýšené nebezpečí ztráty kontroly nad pilou. Z tohoto důvodu smí používat tyto speciální motorové pily pro práci na stromech pouze osoby, které byly proškoleny v provádění speciálních řezacích a pracovních postupů, a které se při práci vhodně zajistí (výšková plošina, lana, bezpečnostní postroj). Pro všechny ostatní řezací práce na úrovni země doporučujeme použít běžné motorové pily (s rukojetěmi umístěnými dále od sebe).
- Práce na stromech vyžaduje použití speciálních řezacích a pracovních postupů, které je třeba dodržovat, aby bylo sníženo zvýšené nebezpečí poranění. Nikdy nepracujte na stromě bez absolvování speciálního, profesionálního výcviku pro takovou práci, včetně školení v používání bezpečnostního a jiného lezeckého vybavení, například postrojů, lan, pásů, stoupacích želez, karabin apod.

- Nikdy se nepokoušejte zachytit padající větvě. Nikdy neřezejte na stromě, pokud jste zajištěni pouze jedním lanem. Vždy používejte dvě zajištěná lana.
- Během kritických činností kácení je nezbytné okamžitě po dokončení řezání sejmout ochranu sluchu, abyste slyšeli zvuky a výstražné signály.
- Před zahájením práce s tímto výrobkem je nutné pochopit princip a účinky zpětného vrhu a to, jak mu předcházet. Viz pokyny v části *Informace o zpětném vrhu na strani 12*.
- Nikdy nepoužívejte produkt, který není zcela v pořádku. Dodržujte pokyny pro kontroly, údržbu a servis popsané v této příručce. Některé úkony údržby a opravy mohou provádět pouze vyškolení a kvalifikovaní odborníci. Viz pokyny v části *Údržba na strani 17*.
- Nikdy nepoužívejte výrobek, který má viditelně poškozenou koncovku kabelu zapalovací svíčky a kabel zapalování. Zvyšuje se zde nebezpečí jiskření, které může způsobit požár.
- Nikdy produkt nepoužívejte, když jste unaveni, po požití alkoholu či jiných drog nebo když užíváte léky, které mohou ovlivnit váš zrak, odhad nebo koordinaci pohybů.
- Nepoužívejte výrobek za špatného počasí, jako např. v husté mlze, prudkém dešti, silném větru, silném mrazu apod. Práce za chladného počasí je únavná a často s sebou nese zvýšené nebezpečí, jako např. kluzkou půdu, nepředvídatelný směr pádu poraženého stromu apod.
- Vadné řezací zařízení nebo špatná kombinace vodící lišty a řetězu pily zvyšují nebezpečí zpětného vrhu! Používejte pouze takové kombinace vodící lišty a řetězu pily, které doporučujeme, a dodržujte pokyny pro ostření. Viz pokyny v části *Příslušenství na strani 30*.
- Nikdy nestartujte výrobek, aniž by byla vodící lišta, řetěz pily a všechny kryty správně namontovány. Viz pokyny v části *Úvod na strani 9*. Pokud není na výrobku namontovaná vodící lišta a řetěz pily, může se spojka uvolnit a způsobit vážné zranění.



- Ke zpětnému vrhu velmi často dochází tehdy, když v okamžiku momentálního nesoustředění uživatele oblast zpětného rázu lišty zavadí o větev, blízký kmen nebo jiný předmět.
- Nikdy nedržte motorovou pilu při práci jen v jedné ruce. Řetězovou pilu nelze jednou rukou bezpečně ovládat; můžete se pořezat. Držte vždy rukojeť pevně oběma rukama.
- Je zapotřebí řetězovou pilu vždy držet pevně pravou rukou za horní rukojeť a levou rukou za přední rukojeť. Správné uchopení je takové, že palce a prsty obemknou rukojeť. Takto by měl uchopit rukojeť každý uživatel, ať je pravák nebo levák. Toto držení minimalizuje účinek zpětného vrhu a pomáhá udržet řetězovou pilu pod kontrolou. Nepouštějte rukojeť!



- Nikdy nepoužívejte řetězovou pilu ve výšce nad rameny.

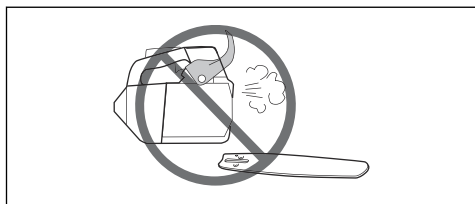
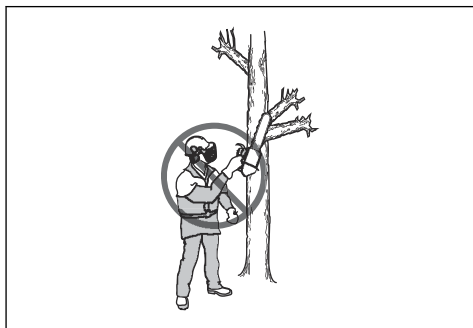

- Výrobek nikdy nespouštějte v uzavřených prostorech. Vdechování výfukových zplodin je nebezpečné.
- Sledujte své okolí a přesvědčte se, že nehrozí žádné nebezpečí, že by mohly nějaké osoby nebo zvířata přijít do styku s výrobkem nebo ovlivnit vaši kontrolu nad výrobkem.

- Nepoužívejte výrobek v takových situacích, kde byste se nemohli dovolat pomoci v případě nehody.
- Někdy třísky uvíznou v krytu spojky a způsobí zaseknutí řetězu pily. Před čištěním stroj vždy vypněte.
- Jestliže dojde k sevržení řetězu v řezu, vypněte motor!
- Provoz motoru v uzavřených nebo špatně větraných prostorech může způsobit smrt otravou oxidem uhelnatým.
- Výfukové plyny z motoru jsou horké a mohou obsahovat jiskry, které by mohly zažehnout požár. Nestartujte výrobek uvnitř budovy ani v blízkosti hořlavých materiálů.
- Používejte brzdu řetězu jako parkovací brzdu, když spouštíte výrobek a když se pohybujete na krátké vzdálenosti. Vždy přenášejte výrobek za přední rukojeť. Tím se sníží nebezpečí, že vás nebo osobu poblíž, zasáhne řetěz pily.
- Nadměrné vystavení vibracím může u osob se zhoršenou funkcí krevního oběhu vést k poruchám oběhového nebo nervového systému. V případě, že byste pocítili příznaky obtíží způsobených nadměrným vystavením vibracím, obraťte se na svého lékaře. Mezi tyto příznaky patří strnulost končetin, ztráta citu, mravenčení, píchání, bolest, zeslábnutí, změna barvy nebo vzhledu pokožky. Tyto příznaky se obvykle objevují v prstech, na rukou nebo v zápěstí. Tyto příznaky se mohou zhoršit při nízkých teplotách.
- Není možné zde popsat každou případnou situaci, se kterou byste se mohli při používání motorové pily setkat. Buďte stále opatrní a používejte zdravý rozum. Vyhněte se všem situacím, o kterých se domníváte, že jsou nad vaše možnosti. Pokud si ani po přečtení tohoto návodu nebudete jisti, jak stroj správně používat, než budete pokračovat v práci, obraťte se na odborníka. Budete-li mít nějaké dotazy ohledně používání této řetězové pily, kontaktujte vašeho prodejce nebo společnost Husqvarna. Velmi rádi vám poskytneme naše služby a pomoc a také vám poradíme, jak motorovou pilu používat efektivně a bezpečně. Pokud je to možné, absolvujte školicí kurz používání motorové pily. Váš prodejce, lesnická škola nebo knihovna ve vaší obci vám mohou poskytnout informace o tom, jaké školicí materiály a kurzy jsou k dispozici.

Osobní ochranné prostředky



VÝSTRAHA: Před použitím výrobku si přečtete následující varování.



- K většině nehod při použití motorové pily dochází tehdy, když se obsluha dostane do kontaktu s řetězem pily. Při použití výrobku musíte používat schválené osobní ochranné prostředky. Osobní ochranné prostředky nemohou zcela eliminovat nebezpečí úrazu, ale v případě nehody pomáhají snížit míru poranění. Informace o použití doporučeného vybavení získáte u servisního prodejce.
- Váš oděv musí být přiléhavý, ale nesmí vás omezovat v pohybu. Pravidelně kontrolujte stav osobních ochranných prostředků.
- Používejte schválenou ochrannou přilbu.
- Vždy používejte schválenou ochranu sluchu. Dlouhodobé vystavování působení hluku může vést k trvalému poškození sluchu.
- Používejte ochranné brýle nebo ochranný štít na obličej, abyste snížili nebezpečí poranění vymrštěnými předměty. Výrobek může velkou silou vymrštíť různé předměty, např. dřevěné štěpky, malé či větší kusy dřeva atd. To může způsobit vážné zranění, především oči.
- Používejte ochranné rukavice pro práci s pilou.
- Používejte ochranné kalhoty pro práci s pilou.
- Používejte ochrannou obuv pro práci s pilou, s ocelovou špičkou a neklouzavou podrážkou.
- Vždy mějte po ruce soupravu pro poskytování první pomoci.
- Nebezpečí jisker. Mějte při sobě hasicí prostředky a lopatku, aby se zabránilo lesním požárům.

Bezpečnostní zařízení na produktu



VÝSTRAHA: Před použitím výrobku si přečtete následující varování.

- Nepoužívejte výrobek, jehož bezpečnostní zařízení jsou vadná!

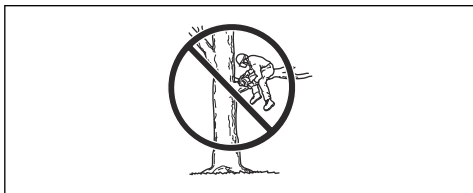

- Pravidelně kontrolujte bezpečnostní zařízení. Další informace naleznete v části *Údržba a kontroly bezpečnostních zařízení na výrobku na strani 18*.
- Pokud je bezpečnostní zařízení vadné, obraťte se na servisního prodejce Husqvarna.

Brzda řetězu a chránič levé ruky

Výrobek je vybaven brzdou řetězu, která zastaví řetěz pily, pokud dojde k zpětnému vrhu. Tato brzda snižuje nebezpečí nehod, ale pouze vy jím můžete zabránit.

Brzdu řetězu (A) aktivujte ručně levou rukou nebo automaticky setrvačnickovým rozpojovacím mechanismem. Zatláčením ochranného krytu ruky (B) dopředu aktivujete brzdu řetězu ručně.

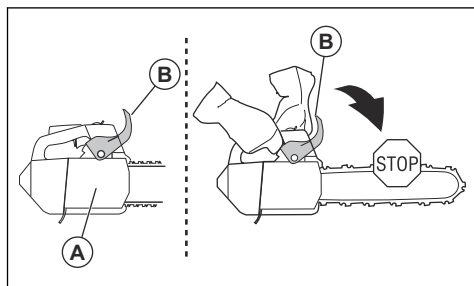
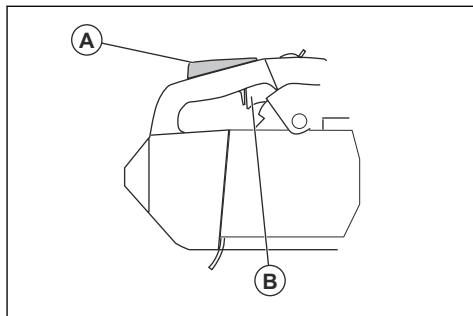

Zatažením ochranného krytu levé ruky dozadu deaktivujete brzdu řetězu.

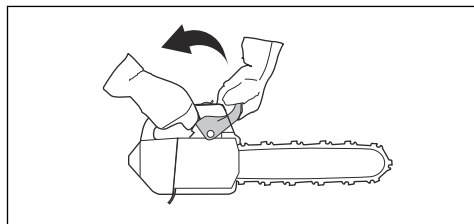

Pojistka páčky plynu

Pojistka páčky plynu brání nechtěné aktivaci páčky plynu. Pokud dáte ruku kolem rukojeti a stisknete pojistku páčky plynu (A), uvolní se páčka plynu (B). Při uvolnění rukojeti se páčka plynu a pojistka páčky plynu vrátí zpět do svých původních poloh. Tato funkce zablokuje páčku plynu na volnoběžných otáčkách.

Zachycovač řetězu

Zachycovač řetězu zachytí řetěz pily, pokud se přetrhne nebo uvolní z lišty. Správné napnutí řetězu pily a řádná údržba řetězu pily a vodící lišty snižují nebezpečí nehod.

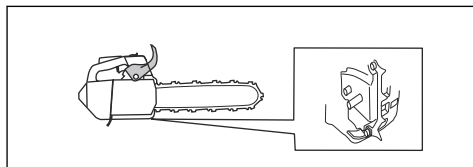

Antivibrační systém

Systém tlumení vibrací snižuje vibrace v rukojetích. Antivibrační prvky fungují jako tlumiče mezi tělem výrobku a rukojetí.

Informace o místech, kde je instalován systém tlumení vibrací na vašem výrobku, naleznete v části *Popis výrobku na strani 2*.

Vypínač

Motor vypnete pomocí vypínače.

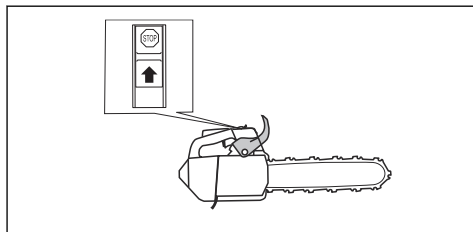

Tlumič výfuku



VÝSTRAHA: Tlumič výfuku se za provozu velmi zahřívá (i při volnoběžných otáčkách) a zůstává horký i po vypnutí. Hrozí nebezpečí požáru, zejména pokud používáte výrobek v blízkosti hořlavých materiálů nebo plynů.



VÝSTRAHA: Nepoužívejte výrobek bez tlumiče výfuku nebo s vadným tlumičem výfuku. Vadný tlumič výfuku může zvýšit hladinu hluku a nebezpečí požáru. Mějte při sobě hasicí prostředky. Pokud je ve vaší oblasti povinný lapač jisker, nepoužívejte výrobek bez lapače jisker nebo s poškozeným lapačem jisker.

Tlumič výfuku je určen k omezení úrovně hluku na minimum a k usměrnění výfukových plynů směrem od obsluhy. V zemích s teplým a suchým počasím hrozí velké nebezpečí vzniku lesních požárů. Dodržujte místní předpisy a pokyny k údržbě.

Bezpečnost při manipulaci s palivem



VÝSTRAHA: Před použitím výrobku si přečtěte následující varování.

- Při doplňování paliva či míchání směsi (benzín a olej pro dvoudobé motory) zajistěte dostatečné větrání.
- Palivo a výpary paliva jsou vysoce hořlavé a jsou zdraví škodlivé při jejich vdechnutí a kontaktu s pokožkou. Buďte proto opatrní při zacházení s palivem a dbejte na to, aby byla v místě zacházení s palivem dobrá ventilace.
- Při manipulaci s palivem a olejem na mazání řetězu dbejte nejvyšší opatrnosti. Nezapomínejte na nebezpečí požáru, výbuchu a nadýchání výparů.
- V blízkosti paliva nekuřte ani neumísťujte žádné horké předměty.
- Před doplněním paliva motor vypněte a nechte jej po několik minut vychladnout.
- Před doplňováním paliva otvírejte uzávěr nádrže pomalu, aby se mohl zvolna uvolnit přetlak.
- Po doplnění paliva pečlivě uzavřete uzávěr palivové nádrže.
- Nikdy nedoplňujte palivo do výrobku za chodu motoru.
- Před nastartováním vždy přemístěte výrobek alespoň 3 m (10 stop) od místa, kde jste doplňovali palivo, a zdroje paliva.

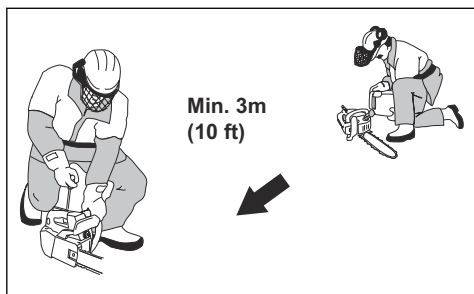

Po doplnění paliva nesmíte v následujících situacích nikdy startovat výrobek:

- Jestliže vám na výrobek přeteklo palivo nebo olej na mazání řetězů. Důkladně otřete vyliitou kapalinu a nechte zařízení oschnout.
- Jestliže jste potřísnili palivem sebe nebo oděv. Převlékněte se a omyjte ty části těla, které byly v kontaktu s palivem. Použijte mýdlo a vodu.
- Pokud z výrobku uniká palivo. Pravidelně kontrolujte těsnost palivové nádrže, víčka palivové nádrže a palivových vedení.

Bezpečnostní pokyny pro údržbu



VÝSTRAHA: Před prováděním údržby výrobku si přečtěte následující varování.

- Provádějte pouze takové údržbářské a servisní úkony, které jsou uvedené v tomto návodu k používání. Všechny ostatní opravy svěřte profesionálnímu servisu.
- Pravidelně provádějte bezpečnostní kontroly, údržbu a servis podle pokynů uvedených v této příručce. Pravidelná údržba prodlužuje životnost výrobku a snižuje nebezpečí nehod. Viz pokyny v části *Údržba na straní 17*.
- Pokud po provedení údržby nelze potvrdit bezpečnostní kontroly uvedené v této příručce, obraťte se na prodejce poskytujícího servis. Garantujeme, že jsou pro váš výrobek k dispozici profesionální opravy a servis.

Bezpečnostní pokyny pro řezací zařízení



VÝSTRAHA: Před použitím výrobku si přečtěte následující varování.

- Používejte výhradně schválené kombinace vodičů lišty a řetězu pily a nástroje na broušení. Viz pokyny v části *Příslušenství na straní 30*.
- Při používání nebo údržbě řetězu pily noste ochranné rukavice. Zranění může způsobit i řetěz pily, který se nepohybuje.
- Udržujte řezací zuby správně naostřené. Postupujte podle pokynů a používejte doporučené vodítko pilníku. Poškozený nebo nesprávně naostřený řetěz pily zvyšuje nebezpečí nehod.

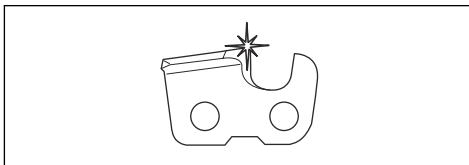

- Udržujte správnou výšku omezovacích zubů. Dodržujte naše pokyny a používejte doporučené nastavení výšky omezovacích zubů. Příliš velké

nastavení výšky omezovacích zubů zvyšuje nebezpečí zpětného vrhu.

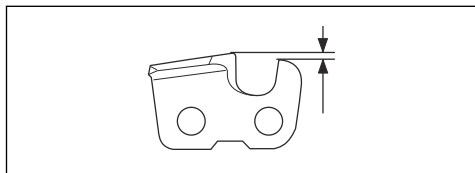

- Zkontrolujte, zda je pilový řetěz správně napnutý. Pokud není řetěz pily správně napnutý na vodící liště, může se z lišty uvolnit. Nesprávné napnutí řetězu pily zvyšuje opotřebení vodící lišty, řetězu pily a hnacího řetězového kola. Další informace naleznete v části *Seřízení napnutí řetězu pily na straní 24*.

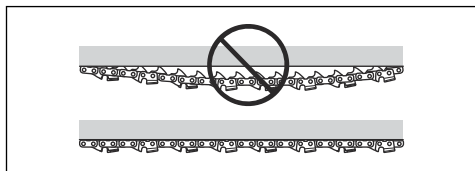

- Pravidelně provádějte údržbu řezacího zařízení a udržujte jej řádně namazaný. Pokud není řetěz pily řádně mazán, zvyšuje se opotřebení vodící lišty, řetězu pily a hnacího řetězového kola.

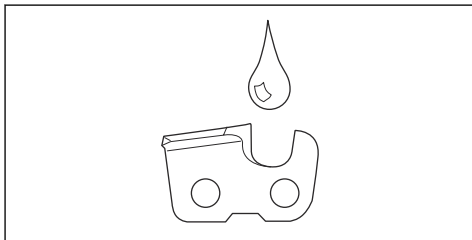

Montáž

Úvod



VÝSTRAHA: Než začnete montovat výrobek, přečtěte si pozorně kapitolu o bezpečnosti.

Montáž vodící lišty a pilového řetězu

1. Uvolněte brzdou řetězu.
2. Povolte matici vodící lišty a sejměte kryt spojky.

Povšimněte si: Pokud nelze kryt spojky snadno sejmout, dotáhněte matici lišty, aktivujte brzdou řetězu a poté ji uvolněte. Při správném uvolnění se ozve cvaknutí.

3. Nasaďte vodící lištu na šroub lišty. Posuňte vodící lištu do nejzazší polohy.
4. Řetěz pily správně navlékněte na hnací řetězové kolo a zaveďte jej do drážky ve vodící liště.



VÝSTRAHA: Při montáži řetězu pily vždy používejte ochranné rukavice.

5. Zkontrolujte, zda břity na řezacích zubech směřují na horním okraji vodící lišty dopředu.

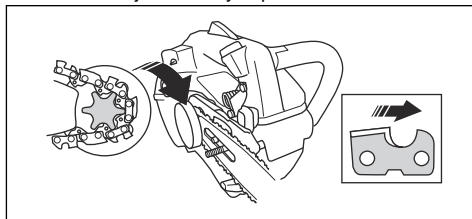

6. Zarovnejte otvor ve vodící liště s trnem napínače řetězu a nasaďte kryt spojky.

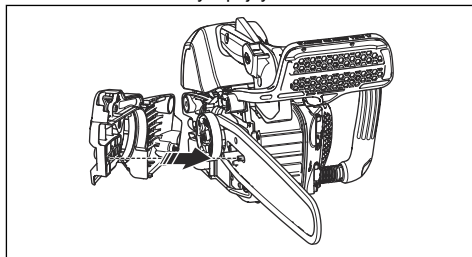

7. Utáhněte matici lišty prsty.
8. Napněte pilový řetěz. Viz část *Seřízení napnutí řetězu pily na straní 24*, kde najdete pokyny.
9. Utáhněte matice lišty.
10. Namontujte zubovou opěrku.

Pokud chcete namontovat zubovou opěrku, obraťte se na servisního pracovníka.

Povšimněte si: Některé modely mají pouze jednu matici lišty.

Provoz

Úvod



VÝSTRAHA: Než začnete s výrobkem pracovat, přečtěte si důkladně kapitolu o bezpečnosti.

Kontrola funkcí před použitím výrobku

1. Zkontrolujte, zda brzda řetězu řádně funguje a není poškozená.
2. Zkontrolujte, zda pojistka páčky plynu řádně funguje a není poškozená.
3. Zkontrolujte, zda vypínač řádně funguje a není poškozený.
4. Zkontrolujte, zda na rukojetích není přítomen olej.
5. Zkontrolujte, zda systém tlumení vibrací řádně funguje a není poškozený.
6. Zkontrolujte, zda je tlumič výfuku správně upevněný a není poškozený.
7. Zkontrolujte, zda jsou všechny díly správně připevněné, nejsou poškozené nebo nechybí.
8. Zkontrolujte, zda je zachycovač řetězu správně připevněný.
9. Zkontrolujte, zda je řetěz pily správně napnutý.

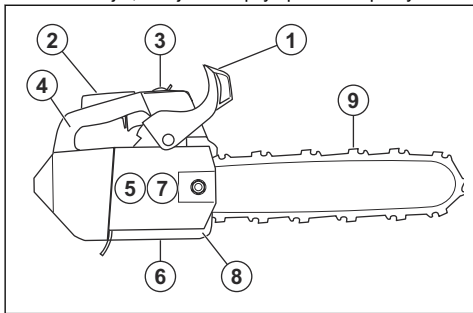

Palivo

Tento výrobek je vybaven dvoudobým motorem.



VAROVÁNÍ: Používání nesprávného typu paliva může vést k poškození motoru. Používejte směs benzínu a oleje pro dvoudobé motory.

Předmíchané palivo

- Používejte předmíchané alkylátové palivo Husqvarna. Zajistí nejlepší výkon výrobku

a prodlouží životnost motoru. Toto palivo obsahuje méně škodlivých chemikálií v porovnání s běžným palivem a snižuje množství škodlivých výfukových plynů. Množství zbytků po spálení je s tímto palivem menší a díky tomu jsou součásti motoru čistější.

Míchání paliva

Benzín

- Používejte kvalitní bezolovnatý benzín s obsahem etanolu maximálně 10 %.



VAROVÁNÍ: Nepoužívejte benzín s oktanovým číslem nižším než 90 RON/87 AKI. Při použití benzínu s nízkým oktanovým číslem může docházet ke klepání motoru, které způsobuje jeho poškození.

Olej pro dvoudobé motory

- Nejlepších výsledků dosáhnete s olejem pro dvoudobé motory Husqvarna.
- Není-li k dispozici olej pro dvoudobé motory Husqvarna, použijte kvalitní olej pro dvoudobé motory určený pro vzduchem chlazené motory. Správný olej vám doporučí servisní prodejce.



VAROVÁNÍ: Nepoužívejte olej pro dvoudobé motory chlazené vodou (olej pro lodní motory). Nepoužívejte olej pro čtyřdobé motory.

Míchání paliva a oleje pro dvoudobé motory

Benzín, l	Olej pro dvoutaktní motory, l
	2 % (50:1)
5	0,10
10	0,20
15	0,30
20	0,40



VAROVÁNÍ: Při míchání pouze malého množství paliva hrozí riziko, že malá chyba v poměru významně ovlivní výslednou směs. Pečlivě odměřte množství oleje, který bude

přimíchání do paliva, aby bylo zajištěno, že docílíte správného poměru.

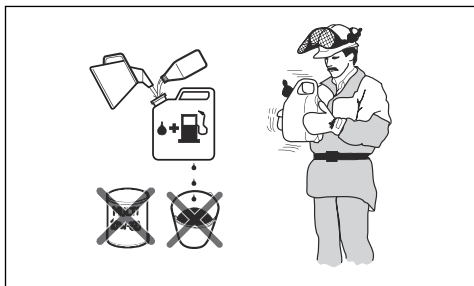

1. Doplňte polovinu množství benzínu do čisté nádoby na palivo.
2. Přidejte celé množství oleje.
3. Směs paliva řádně protřepejte.
4. Přidejte do nádoby zbývající množství benzínu.
5. Směs paliva dobře protřepejte.



VAROVÁNÍ: Neskladujte směs paliva déle než 1 měsíc.

Doplňování paliva do palivové nádrže



VÝSTRAHA: Z bezpečnostních důvodů dodržujte následující postup.

1. Vypněte motor a nechte jej vychladnout.
2. Očistěte plochu kolem víčka palivové nádrže.

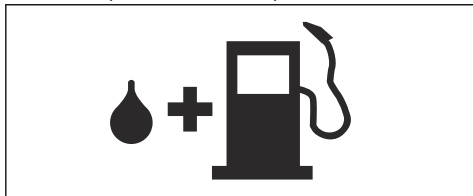

3. Protřepejte nádobu, aby se palivo zcela promíchalo.
4. Víčko palivové nádrže otevírejte pomalu, aby se uvolnil tlak.
5. Naplňte palivovou nádrž.



VAROVÁNÍ: Ujistěte se, že v palivové nádrži není příliš mnoho paliva. Palivo se rozpíná, jakmile se zahřeje.

6. Pevně dotáhněte víčko palivové nádrže.
7. Očistěte rozlité palivo na výrobku a v jeho okolí.

8. Před nastartováním přemístěte výrobek alespoň 3 m (10 stop) od místa, kde jste doplňovali palivo, a zdroje paliva.

Povšimněte si: Umístění palivové nádrže na výrobku naleznete v části *Popis výrobku na strani 2*.

Záběh motoru

- Během prvních 10 hodin provozu nepoužívejte plný plyn bez zatížení po dlouhou dobu.

Používání správného oleje na mazání řetězu



VÝSTRAHA: Nepoužívejte vyjetý olej, který může způsobit zranění nebo poškodit životní prostředí. Vyjetý olej také způsobuje poškození čerpadla oleje, vodící lišty a řetězu pily.



VÝSTRAHA: Pokud není mazání řezacího zařízení dostatečné, řetěz pily se může přetřhnout. Nebezpečí vážného zranění či smrti obsluhy.



VÝSTRAHA: Tento výrobek má funkci, která zajistí, že se benzín spotřebuje dříve než olej na mazání řetězu. Používejte správný olej na mazání řetězu, aby mohla tato funkce správně fungovat. Při výběru oleje na mazání řetězu se poraďte se servisním prodejcem.

- Použitím oleje na mazání řetězu Husqvarna docílíte maximální životnosti řetězu pily a zabráníte negativním dopadům na životním prostředí. Pokud není olej Husqvarna k dispozici, doporučujeme používat standardní olej na mazání řetězu.
- Používejte olej na mazání řetězu s dobrou přilnavostí k řetězu pily.
- Používejte olej na mazání řetězu se správným rozsahem viskozity podle teploty vzduchu.



VAROVÁNÍ: Pokud je olej příliš řídký, spotřebuje se dříve než palivo. Při teplotách nižších než 0 °C (32 °F) jsou některé oleje příliš husté, což může způsobit poškození součástí čerpadla oleje.

- Používejte doporučené řezací zařízení. Další informace naleznete v části *Příslušenství na strani 30*.
- Odšroubujte víčko nádrže oleje na mazání řetězu.
- Doplňte olej do nádrže oleje na mazání řetězu.
- Řádně utáhněte víčko.



Povšimněte si: Umístění nádrže oleje na mazání řetězu na výrobku naleznete v části *Popis výrobku na strani 2*.

Informace o zpětném vrhu



VÝSTRAHA: Zpětný vrh může způsobit obsluze a dalším osobám vážné zranění. Abyste snížili nebezpečí, musíte znát příčiny zpětného vrhu a vědět, jak jim předějit.

K zpětnému vrhu dochází, pouze pokud se zóna zpětného vrhu na vodící liště dotkne nějakého předmětu. K zpětnému vrhu může dojít náhle a velkou silou, která odmrští výrobek proti uživateli.

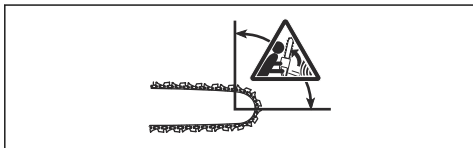

K zpětnému vrhu vždy dochází v rovině řezu vodící lišty. Výrobek je odmrštěn proti uživateli, ale může dojít také k pohybu jiným směrem. Směr pohybu závisí na typu použití výrobku v době, kdy dojde k zpětnému vrhu.



Menší poloměr špičky vodící lišty snižuje sílu zpětného vrhu.

Používejte řetěz pily s nízkým zpětným vrhem pro snížení účinků zpětného vrhu. Nedovolte, aby zóna zpětného vrhu narazila do jakéhokoli předmětu.



VÝSTRAHA: Žádný řetěz pily zcela nezabrání zpětnému vrhu. Vždy dodržujte pokyny.

Časté otázky ohledně zpětného vrhu

- **Aktivuje má ruka brzdu řetězu vždy v případě zpětného vrhu?**

Ne. Je nezbytné vyvinout určitou sílu k zatlačení ochranného krytu levé ruky dopředu. Pokud nevyvinete nezbytnou sílu, brzda řetězu se neaktivuje. Během práce také musíte stále držet rukojeť výrobku oběma rukama. Pokud nastane zpětný vrh, je možné, že brzda řetězu nezastaví řetěz pily dříve, než do vás narazí. Existují také určité polohy, ve kterých nemůže vaše ruka narazit do ochranného krytu levé ruky a aktivovat tak brzdu řetězu.

- **Aktivuje vždy mechanismus uvolňovaný setrvačností brzdu řetězu při zpětném vrhu?**

Ne. Zaprvé musí správně fungovat brzda řetězu. Pokyny pro provádění kontroly brzdy řetězu naleznete v části *Kontrola brzdy řetězu na strani 18*. Doporučujeme vám provést tento postup před každým použitím výrobku. Za druhé musí být zpětný vrh silný, aby aktivoval brzdu řetězu. Pokud je brzda řetězu příliš citlivá, může se aktivovat během náročného provozu.

- **Ochrání mne brzda řetězu v případě zpětného vrhu vždy před zraněním?**

Ne. Brzda řetězu musí správně fungovat, aby mohla zajišťovat ochranu. Brzda řetězu se musí také během zpětného vrhu aktivovat, aby mohla zastavit řetěz pily. Pokud se nacházíte poblíž vodící lišty, je možné, že brzda řetězu nemusí mít dostatek času, aby zastavila řetěz pily, než vás zasáhne.



VÝSTRAHA: Zpětnému vrhu můžete zabránit pouze vy a správné pracovní postupy.

Spuštění výrobku

Příprava na spuštění studeného motoru



VÝSTRAHA: Brzda řetězu musí být při startování řetězové pily aktivovaná, aby se zabránilo otáčení řetězu snížilo se nebezpečí poranění.

1. Posunutím ochranného krytu dopředu aktivujete brzdou řetězu.

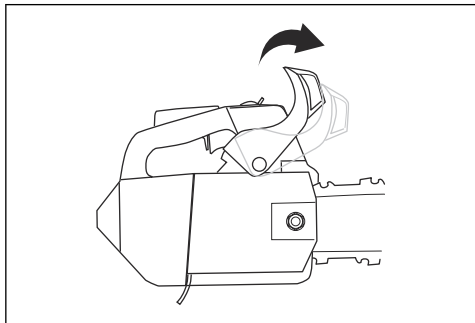

1. Posunutím ochranného krytu dopředu aktivujete brzdou řetězu.

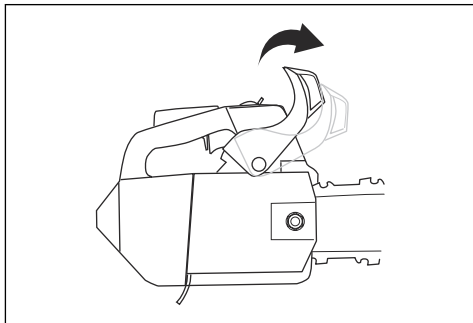

2. Stiskněte přibližně 6krát pomocnou palivovou pumpičku, dokud se pumpička nezačne plnit palivem. Je nezbytné zcela naplnit pomocnou palivovou pumpičku.

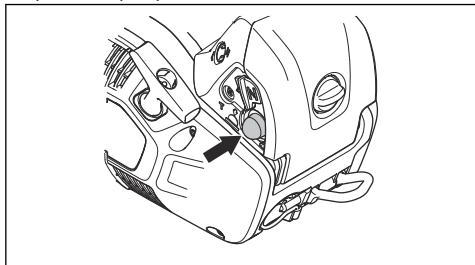

2. Stiskněte přibližně 6krát pomocnou palivovou pumpičku, dokud se pumpička nezačne plnit palivem. Je nezbytné zcela naplnit pomocnou palivovou pumpičku.

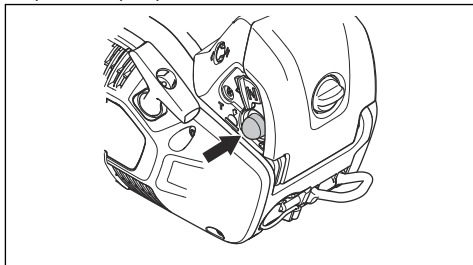

3. Nastavte sytič do polohy sycení.

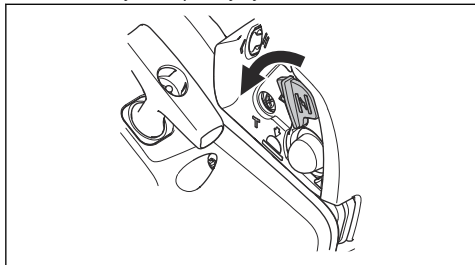

3. Posuňte sytič do polohy sycení a potom přímo do pracovní polohy.

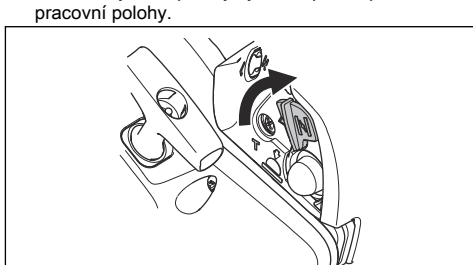

4. Pokračujte částí *Spuštění výrobku na strani 13*, kde naleznete další pokyny.

4. Pokračujte částí *Spuštění výrobku na strani 13*, kde naleznete další pokyny.

Příprava na spuštění teplého motoru



VÝSTRAHA: Brzda řetězu musí být při startování řetězové pily aktivovaná, aby se zabránilo otáčení řetězu snížilo se nebezpečí poranění.



VÝSTRAHA: Při spuštění výrobku musíte udržovat nohy ve stabilní poloze.



VÝSTRAHA: Pokud se řetěz pily otáčí při volnoběžných otáčkách, obraťte se na servisního prodejce a nepoužívejte výrobek.

1. Položte výrobek na zem.

2. Položte levou ruku na přední rukojeť.
3. Položte koleno na zadní část horní rukojeti.
4. Pomalu táhněte za rukojeť startovací šňůry pravou rukou, dokud neucítíte odpor.

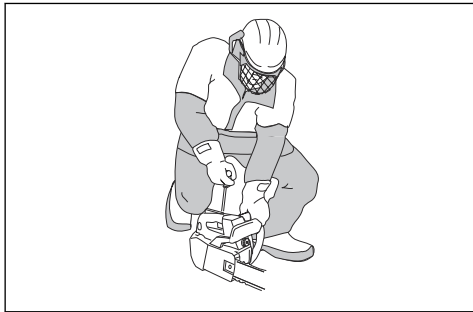

VÝSTRAHA: Nikdy neomotávejte startovací šňůru kolem ruky.



VAROVÁNÍ: Nevytahujte celou délku startovací šňůry a nepouštějte rukojeť.

- a) Pokud spouštíte výrobek se studeným motorem, zatáhněte několikrát za rukojeť startovací šňůry, dokud motor nenastartuje.

Povšimněte si: Nastartování motoru identifikujete tak, že motor slyšitelně „chytne“.

- b) Nastavte ovládání sytiče do polohy sycení.
5. Táhněte za rukojeť lana startéru, až se motor spustí.
 6. Rychle deaktivujte pojistku páčky plynu, aby se výrobek nastavil na volnoběžné otáčky.

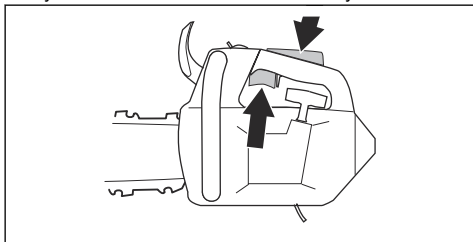

7. Zatažením ochranného krytu levé ruky dozadu deaktivujete brzdu řetězu.

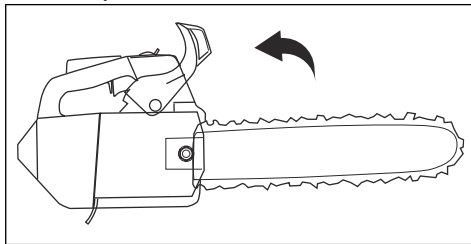

8. Použijte výrobek.

Spouštění výrobku na stromě

Povšimněte si: Před použitím výrobku se přesvědčte, že je ve výrobku dostatek paliva.

1. Aktivujte brzdu řetězu.
2. Při spouštění výrobku jej držte po své levé nebo pravé straně.
 - a) Když držíte výrobek po své levé straně, uchopte levou rukou přední rukojeť. Uchopte rukojeť startovací šňůry pravou rukou a při startování výrobku zatlačte výrobek od těla.
 - b) Když držíte výrobek po své pravé straně, uchopte pravou rukou jednu z rukojetí. Uchopte rukojeť startovací šňůry levou rukou a při startování výrobku zatlačte výrobek od těla.

Zastavení výrobku

1. Stiskněte vypínač do polohy STOP.

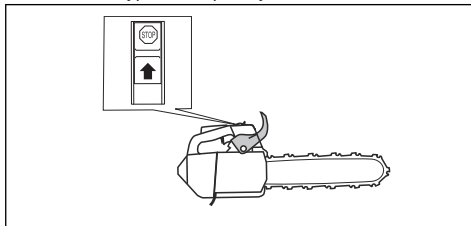

Informace o technice práce



VÝSTRAHA: Informace týkající se technik práce, uvedené v tomto návodu k používání, nelze považovat za dostatečný výcvik obsluhy tohoto výrobku. Používejte výrobek, pouze pokud jste řádně absolvovali školení ohledně údržby stromů. Použití bez řádného výcviku může vést k vážnému zranění nebo usmrcení obsluhy a dalších osob.

- Používejte plný výkon při řezání a po každém řezu snižte otáčky na volnoběžné.



VAROVÁNÍ: Pokud motor běží na plný plyn bez zatížení, může dojít k jeho poškození.

- Při řezání opětote zubovou opěrku o kmen a používejte ji jako páku.

Povšimněte si: Ne všechny modely jsou vybaveny zubovou opěrku. Další informace získáte u svého prodejce poskytujícího servis.

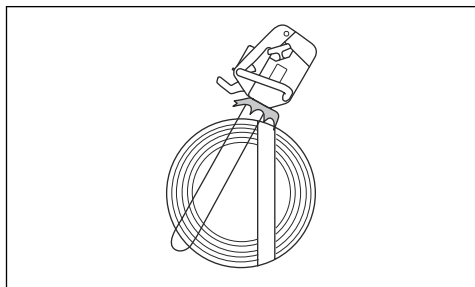

Řez nabíhacím a odbíhacím řetězem

Dřevo můžete přeříznout ze 2 různých poloh.

- Řezání nabíhacím řetězem je, když řežete dolní částí vodící lišty. Řetěz pily při řezání stromu táhne výrobek od uživatele. V této poloze máte lepší kontrolu nad výrobkem a polohou zóny zpětného vrhu.

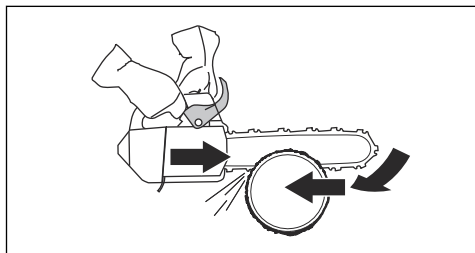

- Řezání odbíhacím řetězem je, když řežete horní částí vodící lišty. Řetěz pily tlačí výrobek směrem k uživateli.

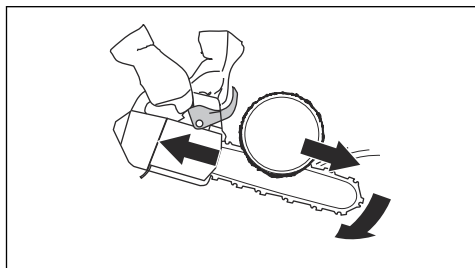

VÝSTRAHA: Pokud dojde k sevření řetězu pily v kmeni, výrobek může být zatlačen proti vám. Držte pevně výrobek a zkontrolujte, zda se zóna zpětného vrhu na vodící liště nedotýká stromu a nemůže způsobit zpětný vrh.

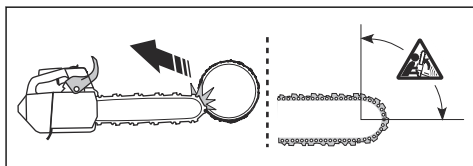

Příprava výrobku pro používání na stromě

Pracovník na zemi

Jako pracovník na zemi proveďte následující kroky.

1. Zkontrolujte výrobek.
2. Doplňte palivovou nádrž a nádrž oleje na mazání řetězu.
3. Připevněte konec schváleného bezpečnostního lana k oku pro lano.

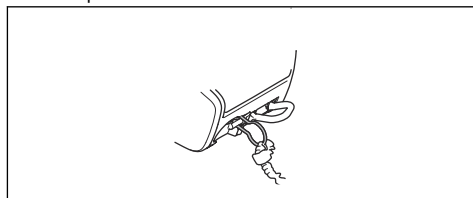

Povšimněte si: Bezpečnostní lano zajišťuje, že výrobek při upuštění nespadne na zem.

4. Zkontrolujte, zda je na druhém konci bezpečnostního lana karabina.
5. Nastartujte výrobek a počkejte, než se zahřeje.
6. Zastavte výrobek.
7. Aktivujte brzdou řetězu.
8. Zvedněte výrobek pracovníkovi na stromě pomocí lezeckých pomůcek.



VÝSTRAHA: Při zvedání pracovníkovi na stromě se přesvědčte, že je výrobek bezpečně připojený.

Pracovník na stromě

Jako pracovník na stromě dodržujte níže uvedené pokyny.

1. Před odpojením bezpečnostního řemene od zvedacích nástrojů je nutné připevnit výrobek k nosnému popruhu. Připevněte výrobek k nosnému popruhu pomocí oka pro pás nebo ocelového kroužku na bezpečnostním laně.

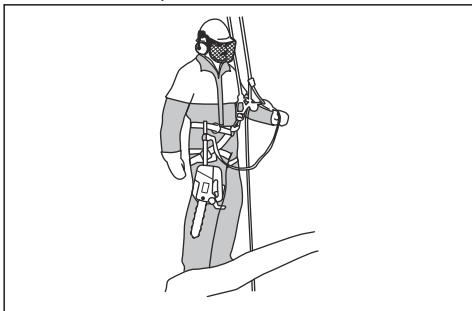

VÝSTRAHA: Připevněte bezpečnostní lano k jednomu z doporučených připojovacích bodů na postroji.



VÝSTRAHA: Pokud k připevnění výrobku k nosnému popruhu použijete pouze bezpečnostní lano, spouštějte výrobek dolů pomocí bezpečnostního lana. Nepouštějte výrobek z výšky.

2. K připevnění volného konce bezpečnostního lana k jednomu z upevňovacích bodů na nosném popruhu použijte schválené karabiny. Toto je váš primární upevňovací bod.



VAROVÁNÍ: Bezpečnostní lano musí být připevněno pouze k oku pro lano.

3. Při provedení řezu je nutné, abyste byli v bezpečné a stabilní poloze.
4. Odpojte výrobek od druhého upevňovacího bodu, nastartujte výrobek a proveďte řez.
5. Aktivujte brzdu řetězu bezprostředně po dokončení řezu.
6. Zastavte výrobek a připojte jej ke druhému upevňovacímu bodu.

Použití výrobku na stromě



VÝSTRAHA: K většině nehod dochází, když obsluhující osoba nemá úplnou kontrolu nad výrobkem nebo nad pracovní polohou.

- Udržujte bezpečnou pracovní polohu.
- Řežte vodorovné části v úrovni boků a svislé části v úrovni solar plexu.

- Výrobek držte pevně oběma rukama.
- Zkontrolujte, jak stabilní máte oporu v nohou a při řezání svislých větví udržujte malé boční síly. Aby se zabránilo zvyšujícím se bočním silám, vedte bezpečnostní lano jiným připojovacím bodem. Přímou od postroje k jinému připevňovacímu bodu můžete použít také nastavitelné lano.

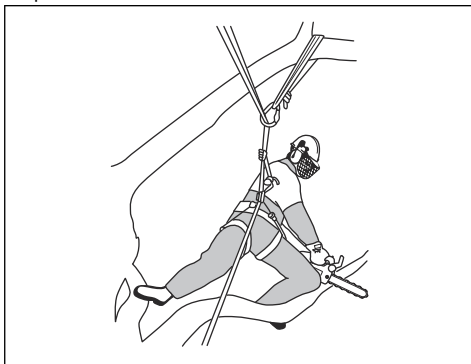

- Abyste udrželi bezpečnou pracovní polohu, použijte smýčku na šlapku.

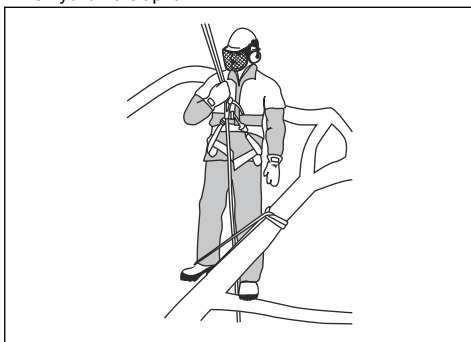

- Pravidelně kontrolujte nosný popruh, pás a lano.
- Pokud musíte lézt s výrobkem, připevněte výrobek k zadnímu připojovacímu bodu na postroji. Výrobek tak bude stranou od lezeckých lan a zajistí se, že jeho hmotnost bude držet zadní připojovací bod.

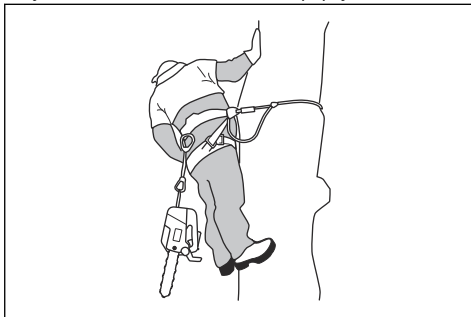



VÝSTRAHA: Před spuštěním výrobku na jeho laně musíte aktivovat brzdu řetězu.



VÝSTRAHA: Nepokoušejte se vytáhnout výrobek z řezu. Nebezpečí vážného zranění.

Uvolnění zachyceného výrobku

1. Zastavte výrobek.
 2. Připevněte bezpečně výrobek k vnitřní části stromu, proti straně kmenu, u řezu nebo k jinému lanu.
 3. Zvedejte větev a opatrně vytahujte pilu ven z řezu.
4. Pokud je to nutné, použijte k uvolnění výrobku ruční pilu nebo druhou řetězovou pilu. Větev odřízněte minimálně 30 cm (12 palců) od zachyceného výrobku. Veďte řez po vnější straně směrem od místa, kde je výrobek zachycen.

Údržba

Úvod



VÝSTRAHA: Než začnete na výrobku provádět údržbu, přečtěte si pozorně kapitolu o bezpečnosti.

Plán údržby

Denní údržba	Týdenní údržba	Měsíční údržba
Vyčistěte vnější povrch výrobku a zkontrolujte, zda na rukojetích není přítomen olej.	Vyčistěte chladicí systém. Další informace naleznete v části <i>Čištění chladicího systému na strani 27.</i>	Zkontrolujte pás brzdy. Další informace naleznete v části <i>Kontrola pásu brzdy na strani 18.</i>
Zkontrolujte páčku plynu a pojistku páčky plynu. Další informace naleznete v části <i>Kontrola pojistky páčky plynu a páčky plynu na strani 19.</i>	Zkontrolujte startér, startovací šňůru a vratnou pružinu.	Zkontrolujte střed spojky, buben spojky a pružinu spojky.
Zkontrolujte, zda nejsou antivibrační prvky poškozené.	Promažte jehlové ložisko. Další informace naleznete v části <i>Mazání jehlového ložiska na strani 25.</i>	Vyčistěte zapalovací svíčku. Další informace naleznete v části <i>Kontrola zapalovací svíčky na strani 22.</i>
Vyčistěte a zkontrolujte brzdu řetězu. Další informace naleznete v části <i>Kontrola brzdy řetězu na strani 18.</i>	Odstraňte otěpy z hran vodicí lišty. Další informace naleznete v části <i>Kontrola vodicí lišty na strani 26.</i>	Vyčistěte vnější povrch karburátoru.
Zkontrolujte zachycovač řetězu. Další informace naleznete v části <i>Kontrola zachycovače řetězu na strani 19.</i>	Vyčistěte nebo vyměňte sítko lapače jisker na tlumiče výfuku. Další informace jsou uvedeny v části <i>Kontrola tlumiče výfuku na strani 20.</i>	Zkontrolujte stav palivového filtru a hadice přívodu paliva. V případě potřeby je vyměňte.
Otočte vodicí lišty, zkontrolujte mazací otvor a vyčistěte drážku ve vodicí liště. Další informace naleznete v části <i>Kontrola vodicí lišty na strani 26.</i>	Očistěte oblast karburátoru.	Proveďte kontrolu všech elektrických kabelů a konektorů.
Zkontrolujte, zda jsou vodicí lišta a řetěz pily dostatečně promazané.	Vyčistěte nebo vyměňte vzduchový filtr. Další informace naleznete v části <i>Čištění vzduchového filtru na strani 21.</i>	Vyprázdněte palivovou nádrž.
Zkontrolujte řetěz pily. Další informace naleznete v části <i>Kontrola žacího ústrojí na strani 25.</i>	Vyčistěte prostor mezi žebry válce.	Vyprázdněte olejovou nádrž.

Denní údržba	Týdenní údržba	Měsíční údržba
Naostřete řetěz pily a zkontrolujte jeho napnutí. Další informace naleznete v části <i>Ostření pilového řetězu na strani 22.</i>		
Zkontrolujte hnací řetězové kolo. Další informace naleznete v části <i>Kontrola prstencové řetězky na strani 25.</i>		
Vyčistěte přívod vzduchu na startéru.		
Zajistěte, aby byly matice i šrouby správně dotaženy.		
Proveďte kontrolu vypínače. Další informace naleznete v části <i>Kontrola vypínače na strani 20.</i>		
Zkontrolujte, zda neuniká palivo z motoru, nádrže nebo palivových vedení.		
Zkontrolujte, zda se pilový řetěz neotáčí při volnoběžných otáčkách motoru.		
Zkontrolujte, zda je tlumič výfuku správně upevněn, není poškozen a nechybí žádné součásti tlumiče výfuku.		

Údržba a kontroly bezpečnostních zařízení na výrobku

Kontrola pásu brzdy

1. Kartáčem odstraňte dřevní prach, pryskyřici a nečistoty z brzdy řetězu a bubnu spojky. Nečistoty a opotřebení mohou snížit funkčnost brzdy.

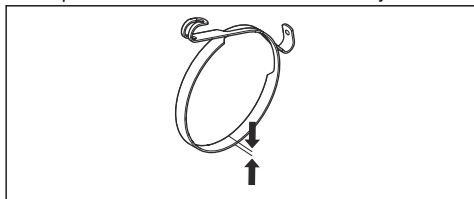

2. Zkontrolujte pás brzdy. Pás brzdy musí být v nejtenším místě silný alespoň 0,6 mm (0,024 palce).

Kontrola ochranného krytu levé ruky

1. Zkontrolujte, zda není ochranný kryt levé ruky poškozený a zda na něm nejsou vady, například praskliny.

2. Zkontrolujte, zda se ochranný kryt levé ruky pohybuje volně a zda je bezpečně připevněn k e krytu spojky.

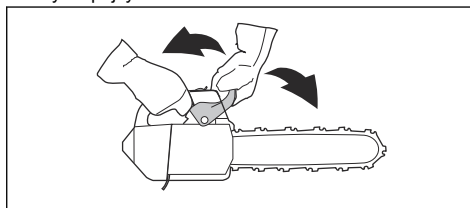

Kontrola brzdy řetězu

1. Nastartujte produkt. Viz pokyny v části *Spuštění výrobku na strani 12.*



VÝSTRAHA: Zajistěte, aby řetěz pily nezavadil o zem nebo o nějaké jiné předměty.

2. Držte výrobek pevně.

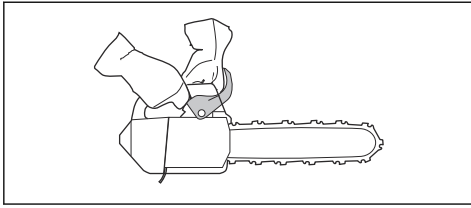

VÝSTRAHA: Zajistěte, aby řetěz pily nezavadil o zem nebo o nějaké jiné předměty.

3. Uveďte výrobek na plný výkon a nakloňte levé zápěstí proti ochrannému krytu levé ruky, aby se aktivovala brzda řetězu. Řetěz pily se musí okamžitě zastavit.

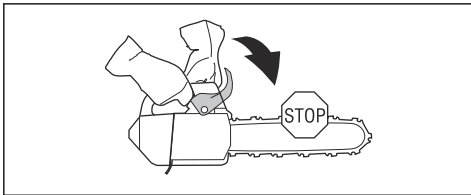

VÝSTRAHA: Při aktivaci brzdy řetězu nepouštějte přední rukojeť.

Kontrola pojistky páčky plynu a páčky plynu

1. Zkontrolujte, zda se páčka plynu a pojistka páčky plynu volně pohybují a zda vratná pružina funguje správně.

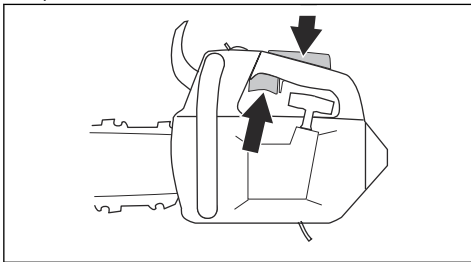

2. Stiskněte pojistku páčky plynu a zkontrolujte, zda se po uvolnění vrátí do své výchozí polohy.

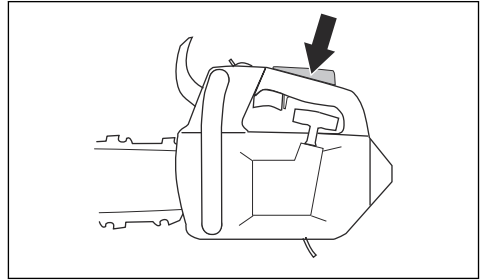

3. Zkontrolujte, zda se při uvolnění pojistky páčky plynu zajistí páčka plynu v nastavení volnoběžných otáček.

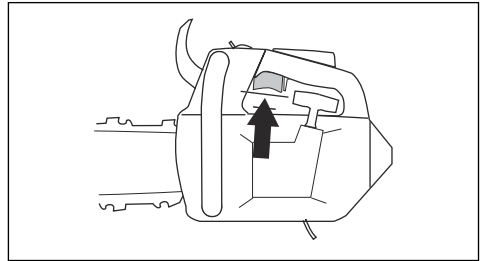

4. Nastartujte řetězovou pilu a dejte plný plyn.

5. Uvolněte páčku plynu a zkontrolujte, zda se řetěz pily zastaví a zůstane v klidu.



VÝSTRAHA: Pokud se řetěz pily otáčí, když je páčka plynu v poloze volnoběžných otáček, obraťte se na servis.

Kontrola zachycovače řetězu

1. Zkontrolujte, zda není zachycovač řetězu poškozený.

2. Zkontrolujte, zda je zachycovač řetězu stabilní a řádně připevněný k tělu výrobku.

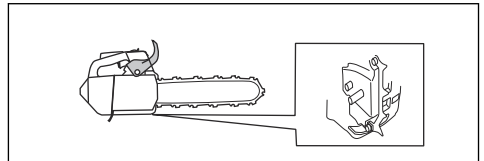

Kontrola systému tlumení vibrací

1. Zkontrolujte, zda nejsou na antivibračních prvcích nějaké praskliny nebo deformace.

2. Zkontrolujte, zda jsou antivibrační prvky správně uchyceny k motoru a rukojeti.

Informace o místech, kde je instalován systém tlumení vibrací na vašem výrobku, naleznete v části *Popis výrobku na strani 2*.

Kontrola vypínače

1. Nastartujte motor.
2. Stiskněte vypínač do polohy STOP. Motor se musí zastavit:

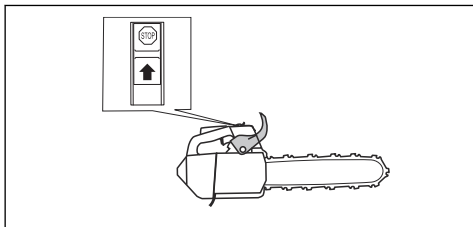

Kontrola tlumiče výfuku

1. Zkontrolujte, zda není tlumič výfuku vadný.
2. Pravidelně kontrolujte, zda je tlumič výfuku správně připevněn k výrobku.

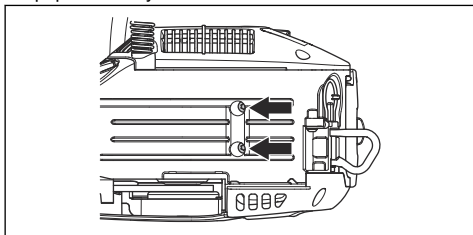

Seřízení karburátoru

Kvůli zákonům o ochraně životního prostředí a emisích má omezení nastavení na seřizovacích šroubech karburátoru. Tím se omezí množství výfukových plynů z vašeho výrobku. Seřizovací šrouby můžete otočit maximálně o 1/2 otáčky.

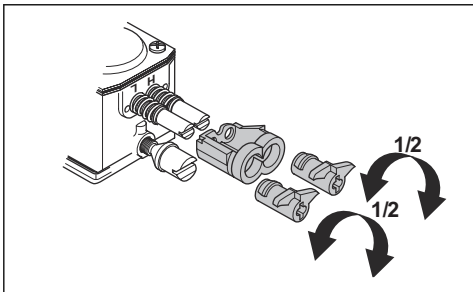

Základní nastavení a záběh

Základní seřízení karburátoru se provádí při výrobě. Informace o doporučených volnoběžných otáčkách naleznete v části *Technické údaje na straně 29*.



VAROVÁNÍ: Během prvních 10 hodin výrobek neprovazujte na příliš vysoké otáčky.



VAROVÁNÍ: Pokud se řetěz pily otáčí při volnoběžných otáčkách, otočte šroubem volnoběžných otáček proti směru hodinových ručiček, dokud se řetěz nezastaví.

Nastavení jehlové trysky nízkých otáček (L)

- Otočte jehlovou trysku nízkých otáček nadoraz ve směru hodinových ručiček.

Povšimněte si:

Pokud výrobek špatně akceleruje nebo pokud nejsou volnoběžné otáčky správné, otočte jehlovou trysku nízkých otáček proti směru hodinových ručiček. Otáčejte jehlovou tryskou nízkých otáček, dokud nedocílíte správné akcelerace a správných volnoběžných otáček.

Nastavení šroubu volnoběžných otáček (T)

1. Nastartujte produkt.
2. Otáčejte šroubem volnoběžných otáček ve směru hodinových ručiček, dokud se řetěz pily nezačne otáčet.
3. Otáčejte šroubem volnoběžných otáček proti směru hodinových ručiček, dokud se řetěz pily nezastaví.

Povšimněte si: Rychlost volnoběhu je správně seřízená tehdy, když motor řádně běží ve všech polohách. Volnoběžné otáčky musí být také bezpečně nastaveny pod otáčkami, při kterém se řetěz pily začíná otáčet.



VÝSTRAHA: Pokud se řetěz pily nezastaví po otočení šroubu volnoběžných otáček, obraťte se na svůj servis. Nepoužívejte výrobek, dokud není správně seřízen.

Nastavení jehlové trysky vysokých otáček (H)

Motor je z výroby nastaven na provoz v nulové nadmořské výšce. Ve vyšších nadmořských výškách, v jiném počasí nebo při jiných teplotách může být nutné seřídit jehlovou trysku vysokých otáček.

- Otočte jehlovou trysku vysokých otáček a proveďte úpravy.



VAROVÁNÍ: Neotáčejte jehlovou trysku vysokých otáček za omezení nastavení. To může způsobit poškození pístu a válce.

Kontrola správného seřízení karburátoru

- Zkontrolujte, zda výrobek správně akceleruje.
- Zkontrolujte, zda výrobek na plný plyn vytváří zvuk jako u 4dobého stroje.

- Zkontrolujte, zda se řetěz pily neotáčí při chodu motoru na volnoběžné otáčky.
- Pokud výrobek nelze snadno spustit nebo má menší akceleraci, nastavte jehlové trysky nízkých a vysokých otáček.



VAROVÁNÍ: Nesprávné seřízení může způsobit poškození motoru.

Výměna přetržené nebo opotřebované startovací šňůry

1. Povolte šrouby na krytu startéru.
2. Sejměte kryt startéru.

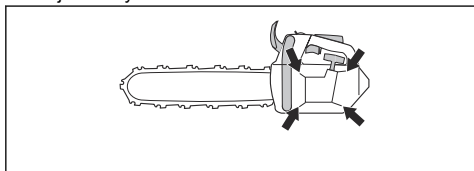

3. Vytáhněte startovací šňůru přibližně o 30 cm (12 palců) a vložte ji do zářezu na cívice.
4. Nechte kladku pomalu otáčet dozadu, aby se uvolnila vratná pružina.

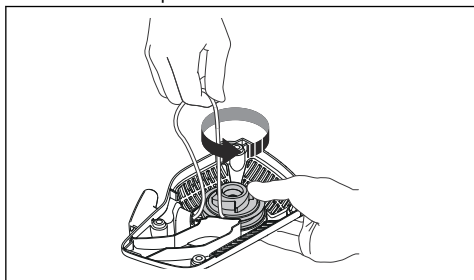

5. Povolte šroub umístěný uprostřed kladky a vyjměte kladku.

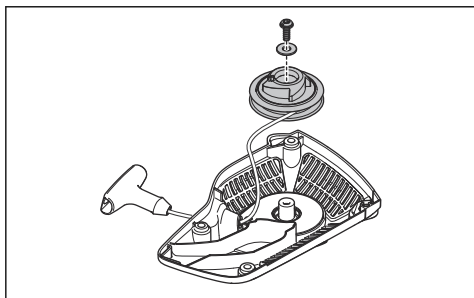

6. Odmontujte použitou startovací šňůru z rukojeti a kladky.
7. Připevněte novou startovací šňůru do kladky. Navíňte startovací šňůru přibližně 3 otáčky kolem kladky.

8. Připevněte kladku k vratné pružině. Na konci se musí vratná pružina zatáhnout do kladky.
9. Do středu kladky vložte šroub.
10. Protáhněte startovací šňůru otvorem v krytu startéru a rukojeti startovací šňůry.
11. Na konci startovací šňůry udělejte uzel.

Napnutí vratné pružiny

1. Zahákněte startovací šňůru do zářezu v cívice.
2. Otočte startovací kladkou přibližně o 2 otáčky ve směru hodinových ručiček.
3. Zkontrolujte, zda můžete kladkou otočit o 1/2 otáčky po kompletním vytažení startovací šňůry.

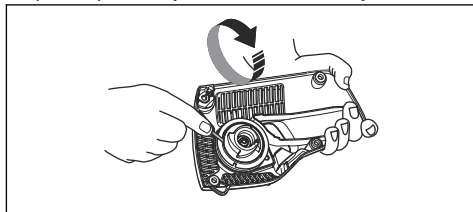

Montáž krytu startéru na výrobek

1. Vytáhněte startovací šňůru a přiložte startér na příslušné místo na klikové skříní.
2. Pomalu uvolněte startovací šňůru tak, aby zaskočily západky kladky.
3. Dotáhněte šrouby, které upevňují startér.

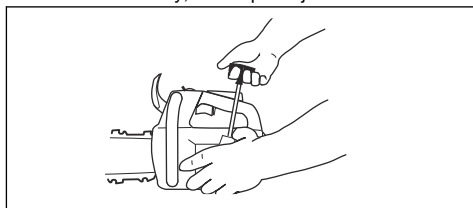

Čištění vzduchového filtru

Pravidelně odstraňujte ze vzduchového filtru nečistoty a prach. To slouží jako prevence poruch karburátoru, problémů se startováním, ztráty výkonu motoru, opotřebování dílů motoru a větší než obvyklé spotřeby paliva.

1. Odmontujte kryt vzduchového filtru a filtr.
2. Kartáčem nebo zatřesením vyčistíte vzduchový filtr. K čištění použijte čisticí prostředek a vodu.

Povšimněte si: Vzduchový filtr, který byl používán po delší dobu, již nelze zcela vyčistit. Pravidelně měňte vzduchový filtr a vždy vyměňte vadný vzduchový filtr.

3. Namontujte vzduchový filtr a při montáži zkontrolujte, zda těsně dosedá proti držáku filtru.

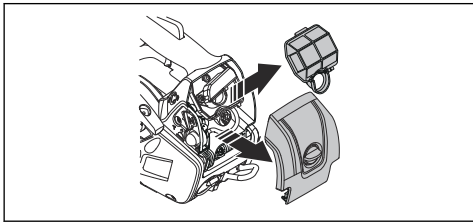

Povšimněte si: Kvůli různým pracovním podmínkám, počasí nebo sezóně se mohou ve výrobku používat různé typy vzduchových filtrů. Další informace získáte u svého prodejce poskytujícího servis.

Kontrola zapalovací svíčky



VAROVÁNÍ: Použijte doporučenou zapalovací svíčku. Další informace naleznete v části *Technické údaje na strani 29*. Nesprávná zapalovací svíčka může výrobek poškodit.

1. Pokud výrobek nelze snadno spustit nebo ovládat, nebo jestliže výrobek nepracuje správně při volnoběžných otáčkách, zkontrolujte, zda nejsou na zapalovací svíčke nechtěné materiály. Aby se snížilo nebezpečí přítomnosti nechtěných materiálů na elektrodách zapalovací svíčky, proveďte tyto kroky:
 - a) zkontrolujte, zda jsou správně nastaveny volnoběžné otáčky;
 - b) zkontrolujte správnost palivové směsi;
 - c) zkontrolujte, zda je vzduchový filtr čistý.
2. Pokud je zapalovací svíčka znečištěná, vyčistěte ji.
3. Zkontrolujte, zda je vzdálenost elektrod správná. Další informace naleznete v části *Technické údaje na strani 29*.

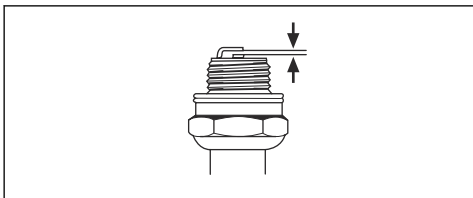

4. Zapalovací svíčku vyměňujte jedenkrát za měsíc nebo ještě častěji v případě potřeby.

Ostření pilového řetězu

Informace o vodící liště a řetězu pily



VÝSTRAHA: Při používání nebo údržbě řetězu pily noste ochranné rukavice. Zranění může způsobit i řetěz pily, který se nepohybuje.

Vyměňte opotřebenou nebo poškozenou vodící lištu nebo řetěz pily za kombinaci lišty a řetězu doporučené společností Husqvarna. To je nezbytné pro udržení bezpečnostních funkcí výrobku. Seznam doporučených kombinací lišty a řetězu naleznete v části *Příslušenství na strani 30*.

- Délka vodící lišty, in/cm. Informace o délce vodící lišty obvykle naleznete na zadním konci vodící lišty.

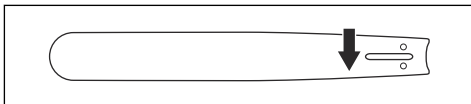

- Počet zubů na řetězovém kolečku špičky lišty (T).

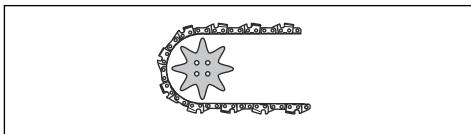

- Rozteč řetězu, in. Vzdálenost mezi vodícími články řetězu pily musí odpovídat vzdálenostem mezi zuby na řetězovém kolečku na špičce lišty i na hnacím řetězovém kole.

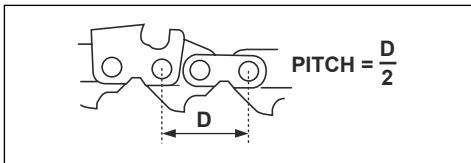

- Počet vodících článků (ks). Počet vodících článků závisí na typu vodící lišty.

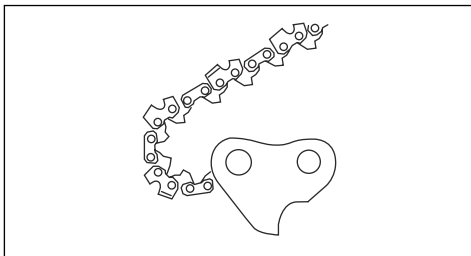

- Šířka drážky lišty, in/mm. Šířka drážky ve vodicí liště musí být stejná jako šířka vodicích článků řetězu.

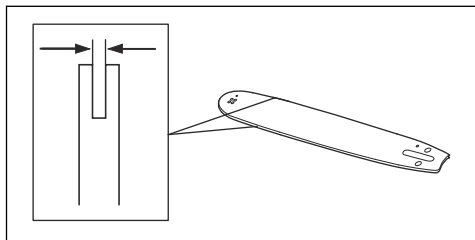

- Otvor pro mazání řetězu a otvor pro napínač řetězu. Vodicí lišta musí být vhodná pro příslušný výrobek.

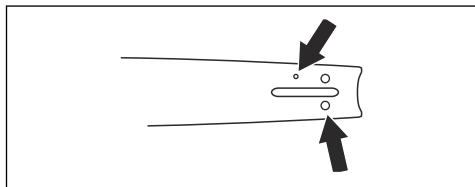

- Tloušťka vodicího článku, mm/in.

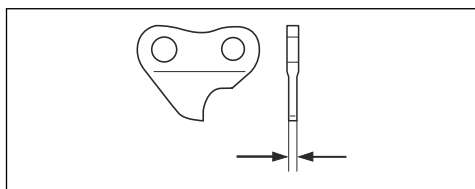

Obecné informace o ostření frézacích zubů

Nepoužívejte tupý řetěz pily. Pokud je řetěz pily tupý, musíte vyvinout větší tlak k zatlačení vodicí lišty do dřeva. Pokud je řetěz pily velmi tupý, nebudou se vytvářet piliny, ale pouze prach.

Ostrý řetěz pily prochází snadno dřevem a piliny jsou dlouhé a silné.

Řezací zub (A) a omezovací zub (B) společně tvoří řezací část řetězu pily, tzv. řezací článek. Rozdíl výšky mezi těmito dvěma zuby zajišťuje hloubku řezu (nastavení výšky omezovacích zubů).

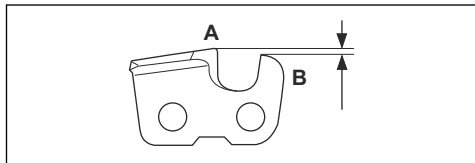

Při ostření frézacích zubů zohledněte následující informace:

- Úhel broušení.

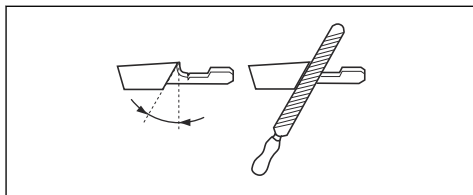

- Úhel břitu.

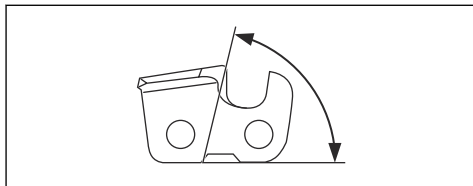

- Poloha pilníku.

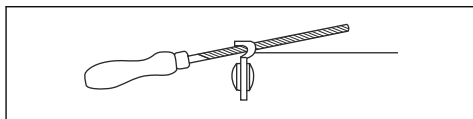

- Průměr pilníku.

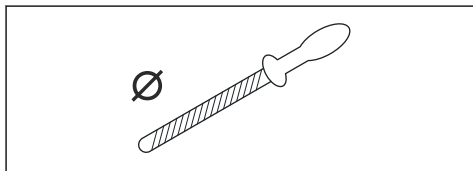

Bez správného vybavení není snadné řetěz pily správně naostřit. Používejte vodítko pilníku Husqvarna. To vám pomůže maximalizovat řezný výkon a minimalizovat nebezpečí zpětného vrhu.



VÝSTRAHA: Síla zpětného vrhu se velmi zvyšuje, pokud nebudete dodržovat pokyny k ostření.

Povšimněte si: Informace o ostření řetězu pily naleznete v části *Ostření pilového řetězu na strani 22*.

Ostření řezacích zubů

- Pomocí kulatého pilníku a vodítka pilníku naostřete řezací zuby.

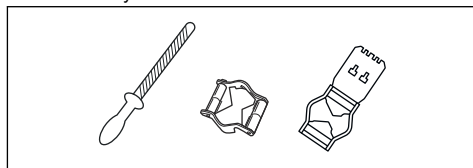

Povšimněte si: Informace o pilníku a vodičku pilníku, které doporučuje společnost Husqvarna, naleznete v části *Příslušenství na strani 30*.

2. Přiložte řádně vodičku pilníku k řezacímu zubu. Viz pokyny dodané s vodičkem pilníku.
3. Přejedte pilníkem z vnitřní strany řezacích zubů směrem ven. Při zpětném pohybu tlačte méně.

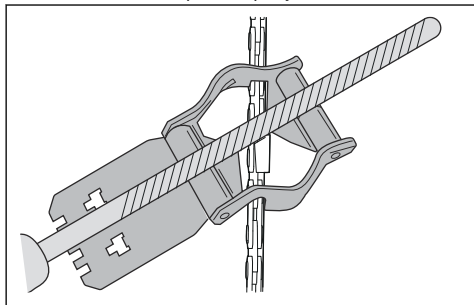

4. Naostřete všechny řezací zuby na jedné straně.
5. Otočte výrobek a naostřete zuby na druhé straně.
6. Zkontrolujte, zda jsou všechny řezací zuby stejně dlouhé.

Obecné informace o nastavení výšky omezovacích zubů

Nastavení výšky omezovacího zubu (C) se změní po naostření řezacího zubu (A). Aby bylo možné udržet maximální řezný výkon, musíte naostřením omezovacích zubů (B) docílit doporučeného nastavení výšky omezovacích zubů. Pokyny o nastavení výšky omezovacích zubů pro váš řetěz pily naleznete v části *Příslušenství na strani 30*.

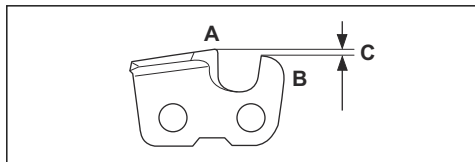

VÝSTRAHA: Nebezpečí zpětného odrazu se zvyšuje, jestliže je výška omezovacích zubů příliš velká!

Nastavení výšky omezovacího zubu

Než začnete nastavovat výšku omezovacích zubů nebo ostřit frézoací zuby, přečtěte si pokyny v části *Ostření řezacích zubů na strani 23*. Doporučujeme výšku omezovacích zubů upravovat při každém třetím ostření řetězu.

Doporučujeme vám používat naši měрку snížení omezovacích zubů. Docílíte tak správné výšky

omezovacích zubů a správného úhlu hrany omezovacích zubů.

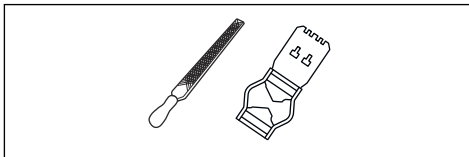

1. Pomocí plochého pilníku a měřky snížení omezovacích zubů upravte nastavení výšky omezovacích zubů. Používejte výhradně měрку snížení omezovacích zubů Husqvarna. Docílíte tak správné výšky omezovacích zubů a správného úhlu hrany omezovacích zubů.
2. Položte měрку snížení omezovacích zubů na řetěz pily.

Povšimněte si: Více informací o použití měřky snížení omezovacích zubů naleznete na obalu.

3. Pomocí plochého pilníku zbruste horní část výšky omezovacích zubů, která vyčnívá nad měрку snížení omezovacích zubů.

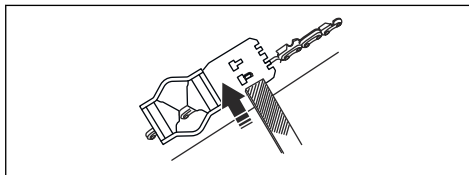

Seřízení napnutí řetězu pily



VÝSTRAHA: Nesprávně napnutý řetěz pily se může uvolnit z vodičí lišty a způsobit vážné zranění nebo usmrcení.

Při používání se řetěz pily prodlužuje. Proto jej pravidelně seřizujte.

1. Uvolněte matice lišty, které přidržují kryt spojky/brzdu řetězu. Použijte klíč.

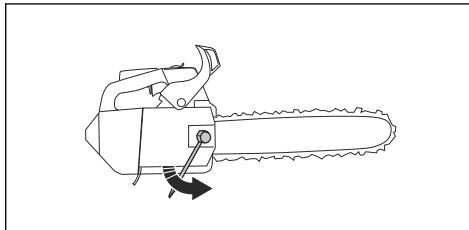

Povšimněte si: Některé modely mají pouze jednu matici lišty.

2. Utáhněte co nejvíce rukou matici lišty.

3. Zvedněte přední část vodící lišty a otočte šroubem napínače řetězu. Použijte klíč.
4. Napínejte řetěz pily, aby byl dostatečně napnutý na vodící liště, ale zároveň se mohl snadno pohybovat.

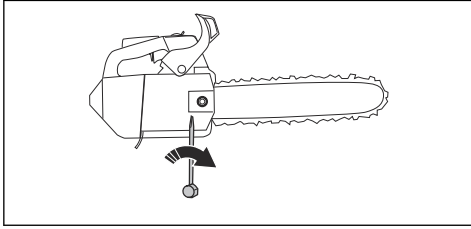

5. Dotáhněte matice vodící lišty pomocí klíče a zároveň zvedněte přední část vodící lišty.
6. Rukou potáhněte za řetěz pily a zkontrolujte tak, že se volně otáčí a že není na vodící liště prověšený.

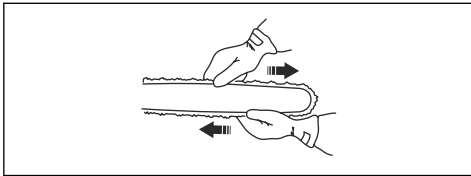

Polohu šroubu napínače řetězu u vašeho výrobku naleznete v části *Popis výrobku na strani 2*.

Kontrola mazání pilového řetězu

1. Nastartujte výrobek a nechte jej běžet na $\frac{3}{4}$ plynu.
2. Přidržte vodící lištu asi 20 cm (8 palců) nad povrchem světlé barvy.
3. Pokud je mazání řetězu správné, uvidíte po 1 minutě na povrchu jasnou olejovou čáru.



4. Pokud mazání řetězu nefunguje správně, zkontrolujte vodící lištu. Viz pokyny v části *Kontrola vodící lišty na strani 26*. Pokud kroky údržby nevyřešily problém, obraťte se na servisního prodejce.

Kontrola prstencové řetězky

Buben spojky je vybaven prstencovou řetězkou, která je přivařená k bubnu spojky.

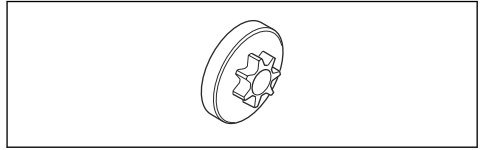

- Pravidelně provádějte vizuální kontrolu úrovně opotřebenosti prstencové řetězky. Vyměňte buben spojky s prstencovou řetězkou, pokud je příliš opotřebená.

Mazání jehlového ložiska

1. Zatažením ochranného krytu levé ruky dozadu deaktivujete brzdou řetězu.
2. Odšroubujte matici vodící lišty a sejměte kryt spojky.

Povšimněte si: Některé modely mají pouze jednu matici lišty.

3. Položte výrobek na stabilní povrch s bubnem spojky směrem nahoru.
4. Vyměňte buben spojky a namažte jehlové ložisko pomocí mazací pistole. Použijte motorový olej nebo mazivo na ložiska vysoké kvality.

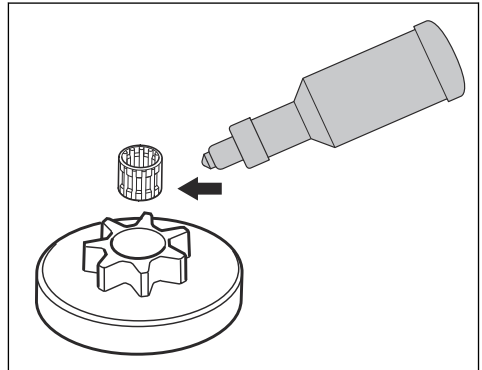

Kontrola žacího ústrojí

1. Zkontrolujte, zda nejsou na nýtech a člancích praskliny a zda nejsou nýty volné. V případě potřeby proveďte výměnu.

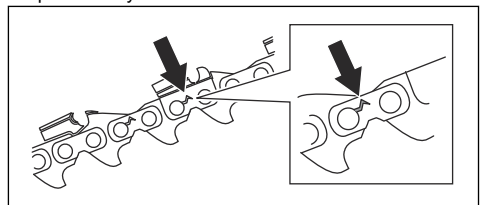

- Zkontrolujte, zda se řetěz pily snadno ohýbá ve spojích článků. Vyměňte řetěz pily, pokud je příliš tuhý.
- Určete, zda nejsou nýty a články opotřebené tak, že porovnáte řetěz pily s novým řetězem.
- Vyměňte řetěz pily, pokud je nejdelsí část řezacího zubu menší než 4 mm (0,16 palce). Vyměňte také řetěz pily, pokud jsou praskliny na řezacích zubech.

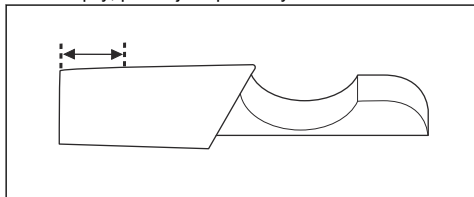

Kontrola vodící lišty

- Zkontrolujte, zda není ucpaný olejový kanálek. V případě potřeby proveďte čištění.

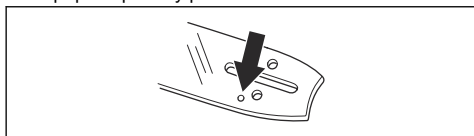

- Zkontrolujte, zda nejsou na hraně vodící lišty otřepy. Odstraňte otřepy pomocí pilníku.

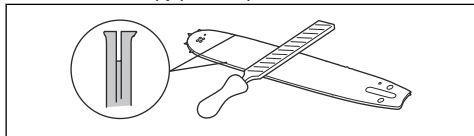

- Vyčistěte drážku ve vodící liště.

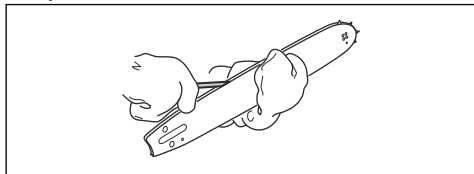

- Zkontrolujte, zda není vodící lišta opotřebená. V případě potřeby zapalovací svíčku vyměňte.

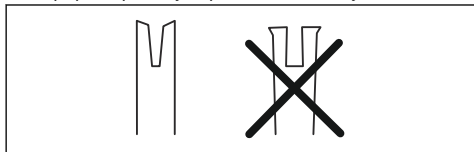

- Zkontrolujte, zda není špička lišty drsná nebo příliš opotřebená.

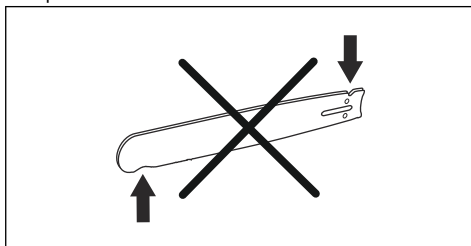

- Zkontrolujte, zda se řetězové kolečko na špičce lišty volně otáčí a zda není mazací otvor v řetězovém kolečku na špičce lišty ucpaný. V případě potřeby kolečko namažte a otvor vyčistěte.

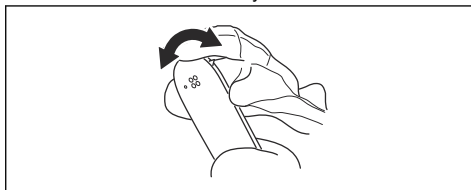

- Denně otáčejte vodící lištu, aby se prodloužil její životní cyklus.

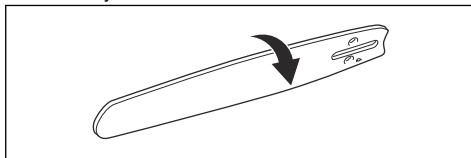

Údržba palivové nádrže a nádrže oleje na mazání řetězu

- Pravidelně vypouštějte a čistěte palivovou nádrž a nádrž oleje na mazání řetězu.
- V případě potřeby měňte palivový filtr jednou ročně nebo častěji.



VAROVÁNÍ: Znečištění v nádržkách způsobuje poruchy.

Nastavení průtoku oleje na mazání řetězu



VÝSTRAHA: Před prováděním seřízení čerpadla oleje vypněte motor.

- Otočte stavěcí šroub olejového čerpadla. Použijte šroubovák nebo kombinovaný klíč.
 - Průtok oleje zvýšíte otáčením stavěcího šroubu ve směru chodu hodinových ručiček.

- b) Průtok oleje snížíte otáčením stavěcího šroubu proti směru chodu hodinových ručiček.

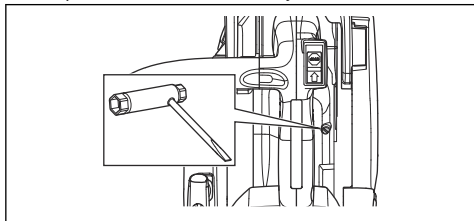

startéru a vodící desku vstupu vzduchu, západky na setrvačnicku, chladicí žebra na válci, chladicí kanál a kryt válce.

1. Čistíte chladicí systém kartáčem jednou týdně nebo v případě potřeby častěji.
2. Zkontrolujte, zda není chladicí systém znečištěný nebo ucpaný.



VAROVÁNÍ: Znečištěný nebo ucpaný chladicí systém může mít za následek přehřívání výrobku, což může vést k poškození výrobku.

Čištění chladicího systému

Chladicí systém brání nadměrnému zvýšení teploty motoru. Chladicí systém zahrnuje přívod vzduchu ke

Odstraňování problémů

Motor nestartuje.

Části výrobku, které je nutné zkontrolovat	Možná příčina	Akce
Zatuhlý startér	Západky startéru jsou ucpané.	Upravte nebo vyměňte západky startéru.
		Očistěte prostor okolo západek.
		Obráťte se na schválenou servisní dílnu.
Palivová nádrž	Nesprávný typ paliva.	Vypusťte palivovou nádrž a doplňte správné palivo.
	Palivová nádrž je naplněná olejem na mazání řetězu.	Pokud jste se pokusili nastartovat výrobek, obraťte se na servisního prodejce. Pokud jste se nepokusili nastartovat výrobek, vypusťte palivovou nádrž.
Zapalování, nevytváří se jiskra	Zapalovací svíčka je znečištěná nebo mokrá.	Ujistěte se, že je zapalovací svíčka suchá a čistá.
	Vzdálenost elektrod zapalovací svíčky je nesprávně nastavena.	Vyčistěte zapalovací svíčku. Zkontrolujte, zda je vzdálenost elektrod vhodná pro zapalovací svíčku a zda typ zapalovací svíčky odpovídá doporučení.
		Správnou vzdálenost elektrod naleznete v části <i>Technické údaje na strani 29</i> .

Části výrobku, které je nutné zkontrolovat	Možná příčina	Akce
Zapalovací svíčka a válec	Zapalovací svíčka je povolena.	Dotáhněte zapalovací svíčku.
	Motor je zaplavený kvůli opakovanému startování s plným sytičem po zažehnutí.	Odmontujte a vyčistěte zapalovací svíčku. Položte výrobek na stranu s otvorem pro zapalovací svíčku směrem od vás. Zatáhněte za rukojeť startovací šňůry 6krát až 8krát. Namontuje zapalovací svíčku a spusťte výrobek. Další informace naleznete v části <i>Spuštění výrobku na strani 12</i> .

Motor startuje, ale znovu se vypíná.

Části výrobku, které je nutné zkontrolovat	Možná příčina	Akce
Palivová nádrž	Nesprávný typ paliva.	Vypusťte palivovou nádrž a doplňte správné palivo.
Karburátor	Volnoběžné otáčky nejsou správné.	Obrat'te se na servisního prodejce.
Vzduchový filtr	Ucpaný vzduchový filtr.	Vyčistěte nebo vyměňte vzduchový filtr.
Palivový filtr	Zanesený palivový filtr.	Vyměňte palivový filtr.

Přeprava a skladování

Přeprava a skladování

- Před uskladněním a přepravou výrobku či paliva zkontrolujte, zda nejsou přítomny známky úniku nebo výparů. Jiskry a otevřený oheň, například z elektrických zařízení nebo kotlů, mohou zažehnout požár.
- Vždy používejte schválené nádoby na skladování a přepravu paliva.
- Před přepravou nebo dlouhodobým skladováním vyprázdňte palivovou nádrž a nádrž oleje na mazání řetězu. Odevzdejte palivo a olej na mazání řetězu na příslušném sběrném místě.
- Umístěte na výrobek přepravní kryt pro prevenci zranění a poškození výrobku. Vážné zranění může způsobit i řetěz pily, který se nepohybuje.
- Odpojte koncovku kabelu zapalovací svíčky a aktivujte brzdu řetězu.
- Během přepravy musí být výrobek bezpečně upevněný.

Příprava výrobku na dlouhodobé uskladnění

1. Před demontáží výrobek zastavte a nechte jej vychladnout.
2. Demontujte a vyčistěte řetěz pily a drážku ve vodici liště.



VAROVÁNÍ: Pokud se řetěz pily a vodici lišta nečistí, mohou zatuhnout a zablokovat se.

3. Připevněte přepravní kryt.
4. Vyčistěte výrobek. Viz pokyny v části *Údržba na strani 17*.
5. Proveďte kompletní servis výrobku.

Technické údaje

Technické údaje

	Husqvarna T525
Motor	
Zdvihový objem válce, cm ³	27,0
Volnoběžné otáčky, ot/min	2900
Max. výkon motoru, dle normy ISO 8893, kW/hp při ot/min	1,1/1,5 při 9500
Systém zapalování¹	
Zapalovací svíčka	NGK CMR6A
Vzdálenost elektrod, mm	0,75
Systém mazání a palivový systém	
Objem olejové nádrže, l/cm ³	0,19/190
Objem olejové nádrže, l/cm ³	0,17/170
Typ olejového čerpadla	Nastavitelné
Hmotnost	
Hmotnost, kg	2,7
Emise hluku	
Hladina akustického výkonu, změřená dB(A)	110
Hladina akustického výkonu, zaručená L _{WA} dB (A)	111
Hladiny hluku²	
Ekvivalentní hladina akustického tlaku v uších uživatele, dB(A)	98
Ekvivalentní hladiny vibrací, a_{hveq}³	
Přední rukojeť, m/s ²	4,9
Zadní rukojeť, m/s ²	5,2
Pilový řetěz / vodící lišta	
Typ hnacího řetězového kola / počet zubů	3/8"/6 zubů, 1/4"/8 zubů, 0,325"/7 zubů

¹ Vždy používejte doporučený typ zapalovacích svíček. Použití nesprávné zapalovací svíčky může způsobit poškození pístu či válce.

² Ekvivalentní hladina akustického tlaku, podle normy ISO 22868, se počítá jako časově vážená celková energie pro různé hladiny akustického tlaku za různých pracovních podmínek. Typická statistická odchylka pro ekvivalentní hladinu akustického tlaku je standardní odchylka 1 dB (A).

³ Ekvivalentní hladina vibrací, podle normy ISO 22867, se počítá jako časově vážená celková energie pro hladiny vibrací za různých pracovních podmínek. Uváděná data pro ekvivalentní hladinu vibrací mají typickou statistickou odchylku (standardní odchylku) 1 m/s².

	Husqvarna T525
Rychlost pilového řetězu při 133 % maximálních otáček motoru (m/s).	24,1

Příslušenství

Doporučené řezací vybavení

Modely řetězových pil Husqvarna T525 byly dle normy EN ISO 11681-2:2011/A1:2017 (Lesnické stroje – Bezpečnostní požadavky a zkoušení přenosných řetězových pil – Část 2: Řetězové pily pro vyvětřování stromů) vyhodnoceny jako vysoce bezpečné a pokud jsou vybaveny níže uvedenými kombinacemi vodící lišty a řetězu pily, splňují bezpečnostní požadavky.

Řetěz pily s nízkým zpětným vrhem

Řetěz pily označený jako řetěz s nízkým zpětným vrhem splňuje požadavek na nízký zpětný vrh uvedený v normě ANSI B175.1-2012.

Zpětný vrh a poloměr špičky vodící lišty

Vodící lišta				Řetěz pily		
Délka, palec/cm	Rozteč, palec	Výška omezo- vacích zubů, palec/mm	Maximální po- loměr špičky	Typ	Délka, vodící články (počet)	Nízký zpětný vrh
10/25	1/4	0,050/1,3	R10	Husqvarna H00	60	
12/30					68	
10/25	1/4	0,043/1,1	8T	Husqvarna SP11G	60	
12/30					68	
10/25	3/8	0,050/1,3	7T	Husqvarna H37	40	Ano
12/30					45	
10/25	3/8	0,050/1,3	7T	Husqvarna S93G	40	Ano
12/30			9T		45	
10/25	0,325 mini	0,043/1,1	8T	Husqvarna SP21G	46	Ano
12/30					51	





Využitelná délka řezu je obvykle o 2,5 cm (1 palec) menší než jmenovitá délka vodící lišty.

Nástroje na ostření a úhly ostření

K ostření řetězu pily používejte vodítko pilníku Husqvarna. Vodítko pilníku Husqvarna zajišťuje, že

docílíte správných úhlů ostření. Objednací čísla dílů jsou uvedena v tabulce níže.

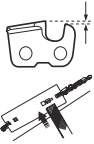
Pokud si nejste jistí, jak identifikovat typ řetězu pily na výrobku, vyhledejte si informace na webové stránce www.husqvarna.com.

					
H00	5/32 palce / 4,0 mm	580 68 74-01	0,025 palce / 0,65 mm	30°	85°
SP11G	9/64 palce / 3,5 mm	529 93 71-01	0,016 palce / 0,4 mm	30°	60°
H37	5/32 palce / 4,0 mm	505 24 37-01	0,025 palce / 0,65 mm	30°	80°
S93G	5/32 palce / 4,0 mm	587 80 90-01	0,025 palce / 0,65 mm	30°	60°
SP21G	5/32 palce / 4,0 mm	595 00 47-01	0,025 palce / 0,65 mm	30°	60°

Prohlášení o shodě

Prohlášení o shodě EU

Společnost **Husqvarna AB**, SE-561 82 Huskvarna,
Švédsko, tel.: +46-36-146500, na svou výhradní
odpovědnost prohlašuje, že výrobek:

Popis	Řetězové pily pro vyvívání stromů
Značka	Husqvarna
Typ/Model	T525
Identifikace	Výrobní čísla od roku 2022 a dále

je zcela ve shodě s následujícími směrnicemi a předpisy
EU:

Nařízení	Popis
2006/42/ES	„o strojních zařízeních“
2014/30/EU	„o elektromagnetické kompatibilitě“
2000/14/ES	„týkající se emisí hluku do okolního prostředí“
2011/65/EU	„o omezení používání některých nebezpečných látek v elektrických a elektronických zařízeních“

a že byly použity následující normy nebo technické
specifikace: EN ISO 12100:2021, EN ISO 14982:2009,
EN ISO 11681-2:2011/A1:2017, EN IEC 63000:2018.

Oznámený subjekt: Společnost 0404, RISE SMP
Svensk Maskinprovning AB Box 7035, SE-750 07
Uppsala provedla jménem společnosti Husqvarna AB
typovou zkoušku podle směrnice ES pro strojní zařízení
(2006/42/ES), čl. 12, odst. 3b, příloha IX.

Certifikát o typové zkoušce ES podle přílohy IV má číslo:
0404/17/2479 - T525

RISE SMP Svensk Maskinprovning AB, Box 7035,
SE-750 07 Uppsala, Sweden obdržel osvědčení o shodě
se směrnicí rady 2000/14/ES, postup posouzení shody:
Příloha V.

Číslo certifikátu: 01/161/111

Informace o emisích hluku najdete v části *Technické
údaje na straně 29.*

Huskvarna, 2022-04-11

Stefan Holmberg, ředitel výzkumu a vývoje,
management technologií, Husqvarna AB

Osoba odpovědná za technickou dokumentaci



Indhold

Indledning.....	33	Fejlfinding.....	58
Sikkerhed.....	35	Transport og opbevaring.....	59
Montering.....	40	Tekniske data.....	59
Drift.....	41	Tilbehør.....	60
Vedligeholdelse.....	48	Overensstemmelseserklæring.....	62

Indledning

Anvendelsesformål

Dette produkt er beregnet til professionel træpleje, såsom beskæring og adskillelse af trækroner i sektioner.

Bemærk: National lovgivning kan definere begrænsninger på betjeningen af produktet.

Produktbeskrivelse

Husqvarna T525 er en motorsavmodel med en forbrændingsmotor.

Der arbejdes konstant på at øge din sikkerhed og effektivitet under drift. Spørg serviceforhandleren for at få yderligere oplysninger.

Produktoversigt

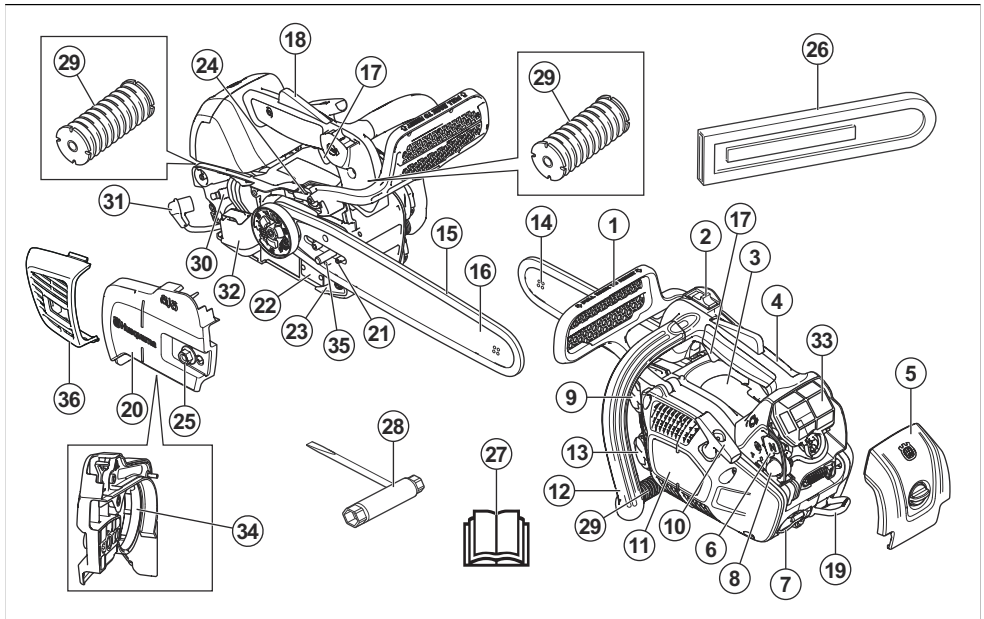

1. Kædebremse med kastbeskyttelse
2. Start/stop-kontakt
3. Informations- og advarselmærkat
4. Tophåndtag
5. Filterdæksel
6. Choker
7. Rebøje
8. Brændstofpumpebold
9. Brændstoftank
10. Startsnorens håndgreb
11. Starterhus
12. Forreste håndtag
13. Kædeolietank
14. Næsehjul
15. Savkæde
16. Sværd
17. Gasregulering
18. Gasreguleringslås

19. Seløje
20. Koblingsdæksel
21. Kædestrammerskrue
22. Produkt- og serienummerskilt
23. Kædefanger
24. Indstillingskrue, oliepumpe
25. Sværdmøtrik
26. Transportafskærmning
27. Brugsanvisning
28. Ring- og gaffelnøgle
29. Vibrationsdæmpningssystem, 3 enheder
30. Tændrør
31. Tændrørshætte
32. Lyddæmper
33. Luffilter
34. Bremsebånd
35. Kædejusteringstap
36. Lyddæmperdæksel

Symboler på produktet



Vær forsigtig, og brug produktet korrekt. Dette produkt kan forårsage alvorlig personskade eller død for brugeren eller andre.



Læs brugervejledningen, og sørg for at have forstået indholdet, inden du bruger dette produkt.



Brug altid godkendt beskyttelseshjelm, høreværn og øjenværn.



Dette produkt overholder gældende EU-direktiver.



Dette produkt er i overensstemmelse med gældende UK-bestemmelser.



Mærkat vedrørende emissioner af støj til omgivelserne i henhold til direktiver og regulativer i EU og Storbritannien og New South Wales' lovgivning om "Beskyttelse af miljøet (støjbegrensning) forordning 2017". Produktets garanterede lydeffektniveau er angivet i *Tekniske data* på side 59.



Kædebremse, aktiveret (højre).
Kædebremse, deaktiveret (venstre).



Brændstofpumpebold.



Indstilling af olie pumpen.



Brændstof.



Savkædeolie.



Brugeren skal bruge begge hænder til at håndtere kædesaven.



Brug aldrig kædesaven med én hånd.



Lad aldrig sværdspidsen komme i kontakt med andre genstande.



Advarsel! Der kan opstå kast, hvis sværdspidsen kommer i kontakt med genstande og forårsager en reaktion, så sværdet kastes opad og tilbage mod brugeren. Dette kan medføre alvorlig personskade.



Benyt passende beskyttelse til fødderne/benene og hænderne/armene.



Denne kædesav må kun bruges af personer, der er uddannet til at beskæftige sig med træfældning. Se brugsanvisningen!



Arbejdsposition.



Choker.



ADVARSEL: Ved manipulation af motoren bortfalder EU-typegodkendelsen af dette produkt.

Bemærk: Andre symboler/mærkater på produktet henviser til certificeringskrav på visse markeder.

Sikkerhed

Sikkerhedsdefinitioner

Definitionerne nedenfor angiver alvorligheden for hvert enkelt signalord.



ADVARSEL: Skade på personer.



BEMÆRK: Beskadigelse af produktet.

Bemærk: Disse oplysninger gør det lettere at bruge produktet.

Generelle sikkerhedsinstruktioner



ADVARSEL: Læs følgende advarselsinstruktioner, inden du bruger produktet.

- En kædesav kan, hvis den bruges forkert eller skødesløst, være et farligt redskab, som kan medføre alvorlige personskader eller dødsfald. Det er meget vigtigt, at du læser og forstår indholdet i denne brugsanvisning.
- Produktets oprindelige udformning må under ingen omstændigheder ændres uden producentens samtykke. Brug ikke et produkt, der ser ud til at være blevet ændret af andre, og brug kun det anbefalede tilbehør til dette produkt. Ikke-autoriserede ændringer og/eller ikke-godkendt tilbehør kan medføre alvorlige skader eller døden for brugeren eller andre.
- En brugt lyd-dæmper/gnistfanger og monteringsflade til gnistfanger kan indeholde aflejringer af forbrændingspartikler, der kan være kræftfremkaldende. Undgå at blive udsat for disse aflejringer, når lyd-dæmperen og/eller gnistfangeren håndteres. Før håndtering af lyd-dæmperen og/eller gnistfangeren skal du se *Indledning på side 48*.
- Langvarig indånding af motorens udstødningsgas, kædeolietåge og savspåner kan være sundhedsskadeligt.

- Dette produkt danner et elektromagnetisk felt under betjening. Dette felt kan i visse tilfælde påvirke aktive eller passive medicinske implantater. For at reducere risikoen for alvorlige eller dødbringende kvæstelser anbefaler vi, at personer med medicinske implantater kontakter deres læge og producenten af det medicinske implantat, før de tager produktet i brug.
- Oplysningerne i denne brugsanvisning er aldrig erstatning for faglige færdigheder og erfaring. Når du kommer ud for en situation, som du er usikker på, skal du spørge en ekspert til råds. Kontakt en serviceforhandler eller en erfaren kædesavsbruger. Undgå at udføre opgaver, som du ikke føler dig tilstrækkeligt kvalificeret til!

Sikkerhedsinstruktioner for drift



ADVARSEL: Læs følgende advarselsinstruktioner, inden du bruger produktet.

- Denne motorsav med tophåndtag er udviklet specifikt til beskæring og pleje oppe i træer. På grund af håndtagenes specielle kompakte udformning (grebene sidder tæt på hinanden) er risikoen for at miste kontrollen over saven større. Derfor bør disse specielle motorsave kun benyttes til arbejde i træer af personer, som har uddannelse i særlige beskærings- og arbejdsteknikker, og som benytter passende sikring (liftkurv, tove, sikkerhedssele). Almindelige motorsave (med grebene længere fra hinanden) anbefales til alle andre former for savearbejde på jorden.
- Arbejde i træer kræver brug af særlige save- og arbejdsteknikker, som skal overholdes for at mindske den forøgede risiko for personskade. Arbejd aldrig oppe i et træ, medmindre du har modtaget specifik, professionel undervisning i sådant arbejde, herunder undervisning i brug af sikkerheds- og andet klatreudstyr som f.eks. seler, tove, bæltter, klatrejern, låsehager, karabinhager osv.
- Forsøg aldrig at gribe faldende dele. Sav aldrig i træet, hvis du kun er sikret med ét tov. Brug altid to sikrede reb.

- Ved kritiske fældningsmomenter bør høreværnet foldes op, så snart savningen er ophørt, så lyde og advarselssignaler kan høres.
- Inden dette produkt tages i brug, skal du forstå, hvad et kast er for noget, og hvordan det kan undgås. Se *Oplysninger om kast på side 43* for yderligere vejledning.
- Brug aldrig et produkt, som er behæftet med fejl. Følg instruktionerne for sikkerhedskontrol, vedligeholdelse og service i denne brugsanvisning. Visse vedligeholdelses- og serviceforanstaltninger må kun udføres af erfarne og kvalificerede specialister. Se *Vedligeholdelse på side 48* for yderligere vejledning.
- Brug aldrig produktet, hvis der er synlige skader på tændhætten og tændkablet. Der er risiko for gnistdannelse, der kan forårsage brand.
- Brug aldrig produktet, hvis du er trætt, hvis du har drukket alkohol, eller hvis du tager medicin, som kan påvirke dit syn, din årvågenhed, din kropskontrol eller din dømmekraft.
- Undgå anvendelse i dårligt vejr. F.eks. i tæt tåge, kraftig regn, hård vind og kraftig kulde osv. At arbejde i dårligt vejr er trættende og kan skabe farlige situationer, f.eks. ved glat underlag, påvirkning af træets faldretning m.m.
- Forkert skæreudstyr eller en forkert kombination af sværd og savkæde øger risikoen for kast! Brug kun de kombinationer af sværd og savkæde, der er anbefalet, og følg filningsanvisningerne. Se *Tilbehør på side 60* for yderligere vejledning.
- Start ikke et produkt, uden at sværd, savkæde og alle dæksler er monteret korrekt. Se *Indledning på side 40* for yderligere vejledning. Uden et sværd og en savkæde fastgjort til produktet kan koblingen løsne sig og forårsage alvorlig personskade.

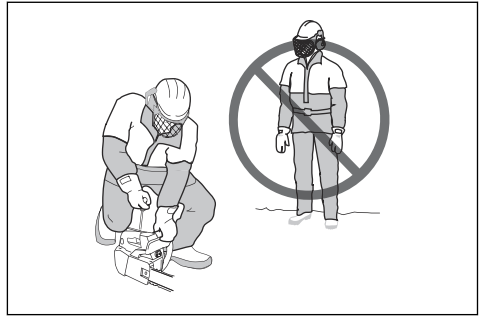

- Ved uagtsomhed kan sværdets kastrisikoområde utilsigtet ramme en gren, et nærliggende træ eller noget andet og fremkalde et kast.
- Anvend aldrig en motorsav ved at holde den i én hånd. Man kan ikke håndtere en motorsav på sikker vis med én hånd – du kan save dig selv. Hav altid et fast, sikkert greb om håndtagene med begge hænder.
- Hold altid motorsaven i et fast greb med højre hånd på tophåndtaget og venstre hånd på det forreste håndtag. Tømmefingrene og de andre fingre skal omslutte håndtagene. Alle brugere – uanset om man er venstre- eller højrehåndet – skal bruge dette greb. Ved at bruge dette greb kan du bedst minimere effekten af et kast og samtidig bevare kontrollen over motorsaven. Slip ikke håndtagene!



- Brug aldrig motorsaven over skulderhøjde.

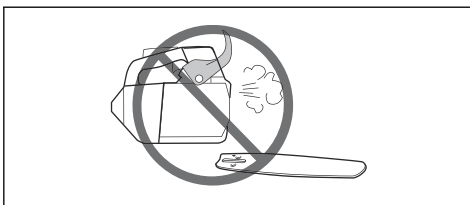
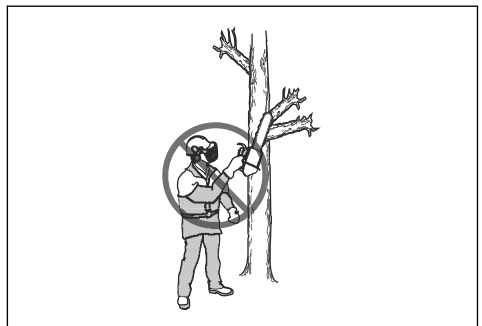

- Start aldrig produktet inden døre. Vær bevidst om faren ved indånding af motorens udstødningsgasser.
- Hold øje med omgivelserne, og kontrollér, at der ikke er nogen risiko for, at mennesker eller dyr kan komme i kontakt med eller påvirke din kontrol af produktet.

- Brug aldrig produktet, hvis det ikke er muligt at tilkalde hjælp i tilfælde af en ulykke.
- Nogle gange sætter spåner sig fast i koblingsdækslet, så savkæden klemmes fast. Stands altid motoren ved rengøring.
- Hvis savkæden bliver klemt fast i savsnittet, skal motoren standses!
- At køre en motor i et lukket eller dårligt udluftet rum kan medføre dødsfald som følge af kulilteforgiftning.
- Motorens udstødningsgasser er varme og kan indeholde gnister, som kan forårsage brand. Start ikke produktet indendørs eller i nærheden af brandfarligt materiale.
- Brug kædebremserne som en parkeringsbremse, når du starter produktet, og når du flytter dig over korte afstande. Bær altid produktet i det forreste håndtag. Dette reducerer risikoen for, at du eller en person i nærheden bliver ramt af savkæden.
- Overeksponering af vibrationer kan medføre kredsløbsforstyrrelser eller skader på nervesystemet hos personer med kredsløbsforstyrrelser. Hvis du oplever fysiske symptomer, som kan relateres til overeksponering af vibrationer, skal du straks søge læge. Som eksempler på sådanne symptomer kan nævnes følelsesløshed, mangel på følesans, 'kildren', 'stikken', smerte, manglende eller reduceret styrke, forandringer i hudens farve eller i dens overflade. Disse symptomer opleves almindeligvis i fingre, hænder eller håndled. Symptomerne kan forværres i koldt vejr.
- Det er ikke muligt at tage højde for alle de situationer, du kan tænkes at komme ud for, når du bruger en motorsav. Udvis derfor altid forsigtighed, og brug din sunde fornuft. Undgå situationer, som du ikke synes, du er tilstrækkeligt kvalificeret til. Hvis du stadig føler dig usikker med hensyn til fremgangsmåden, efter at du har læst disse anvisninger, skal du kontakte en ekspert, før du fortsætter. Du er velkommen til at kontakte din forhandler eller Husqvarna, hvis du har spørgsmål til brugen af motorsaven. Vi står altid til disposition og giver gerne gode råd, som kan hjælpe dig med at anvende motorsaven på en effektiv og sikker måde. Du kan også tage et kursus i brug af motorsav, hvis det er muligt. Din forhandler, skovbrugsskolen eller det lokale bibliotek kan give dig yderligere oplysninger om tilgængelige kurser og kursusmaterialer.

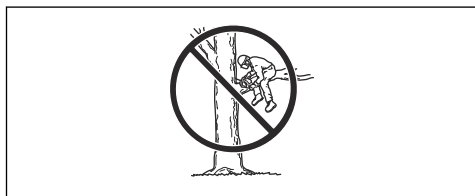

Personligt beskyttelsesudstyr



ADVARSEL: Læs følgende advarselinstruktioner, inden du bruger produktet.



- De fleste ulykker med motorsave sker, når savkæden rammer brugeren. Du skal bruge godkendt personligt beskyttelsesudstyr under betjening. Personligt beskyttelsesudstyr yder ikke fuld beskyttelse mod personskader, men det mindsker graden af skaderne i tilfælde af, at der skulle ske et uheld. Kontakt en serviceforhandler for at få anbefalinger om, hvilket udstyr der skal bruges.
- Dit tøj skal være tætsiddende, men må ikke begrænse dine bevægelser. Du kontrollerer regelmæssigt tilstanden af det personlige beskyttelsesudstyr.
- Brug en godkendt beskyttelseshjelm.
- Brug godkendt høreværn. Langvarig eksponering for støj kan medføre permanente høreskader.
- Anvend sikkerhedsbriller eller ansigtssvævn for at reducere risikoen for personskader fra genstande, der slynges ud. Produktet kan slynge genstande som træspåner, små træstykker osv. ud med stor kraft. Dette kan medføre alvorlig skade, især på øjnene.
- Brug handsker med savværn.
- Brug bukser med savværn.
- Brug støvler med savværn, stål-næser og skridsikre såler.
- Hav altid en førstehjælpskasse i nærheden.
- Risiko for gnister. Hav brandslukningsudstyr og en skovl i nærheden som hjælp til at forebygge skovbrande.

Sikkerhedsanordninger på produktet



ADVARSEL: Læs følgende advarselinstruktioner, inden du bruger produktet.

- Brug ikke et produkt med defekte sikkerhedsanordninger.
- Kontrollér sikkerhedsanordningerne regelmæssigt. Se *Vedligeholdelse og eftersyn af sikkerhedsanordninger på produktet på side 49.*

- Hvis sikkerhedsanordningerne er defekte, skal du henvende dig til din Husqvarna-serviceforhandler.

Kædebremse med kastbeskyttelse

Produktet er forsynet med en kædebremse, der stopper savkæden i tilfælde af kast. Kædebremsen mindsker risikoen for ulykker, men det er kun dig, der kan forhindre dem.

Kædebremsen (A) aktiveres manuelt med venstre hånd eller automatisk ved hjælp af træghedsfunktionen. Flyt kastbeskyttelsen (B) fremefter for at aktivere kædebremsen manuelt.

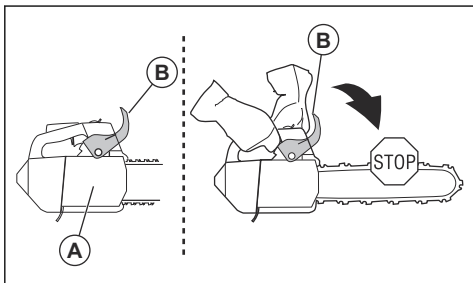

Træk kastbeskyttelsen bagud for at deaktivere kædebremsen.

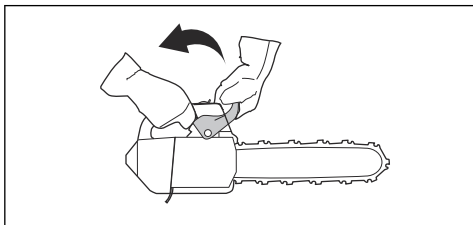

Gasreguleringslås

Gasreguleringslåsen forhindrer utilsigtet betjening af gasreguleringen. Hvis du griber fat rundt om håndtaget og trykker på låsen på gasreguleringen (A), frigør den gasreguleringen (B). Hvis grebet om håndtaget slippes, flyttes både gasreguleringen og låsen på gasreguleringen tilbage i deres oprindelige stillinger. Denne funktion låser gasreguleringen i tomgang.

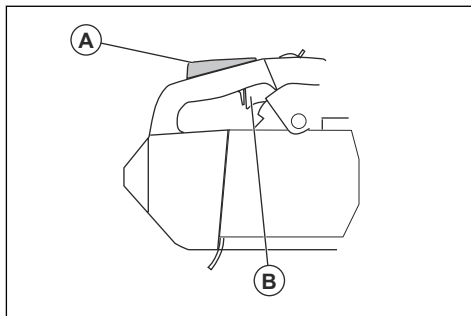

Kædefanger

Kædefangeren fanger savkæden, hvis den knækker eller afsøres. Korrekt savkædespænding og korrekt vedligeholdelse af kæden og sværdet mindsker risikoen for ulykker.

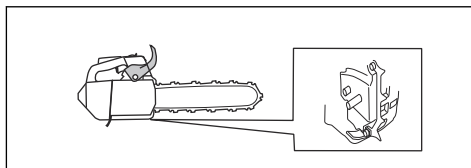

Vibrationsdæmpningssystem

Vibrationsdæmpningssystemet reducerer vibrationer i håndtagene. Vibrationsdæmpningsenhederne fungerer som adskillelse mellem produktets hus og håndtagsenheden.

Se *Produktoversigt på side 33* for at få oplysninger om, hvor vibrationsdæmpningssystemet er på dit produkt.

Start/stop-kontakt

Brug start/stop-kontakten til at stoppe motoren.

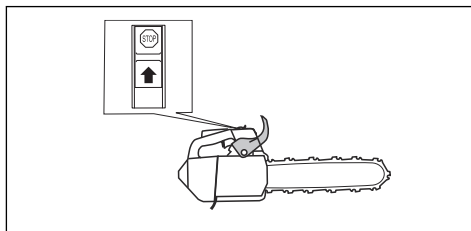

Lyddæmper



ADVARSEL: Lyddæmperen bliver meget varm under/efter brug, også i tomgang. Der er risiko for brand, især når du bruger produktet i nærheden af brandfarlige materialer og/eller dampe.



ADVARSEL: Brug aldrig et produkt uden en lydæmper eller med en defekt lydæmper. En defekt lydæmper øger støjniveauet og risikoen for brand. Sørg for, at der er brandslukningsudstyr i nærheden. Brug ikke et produkt uden eller med en defekt gnistfangernet, hvis du skal have et gnistfangernet i dit område.

Lydæmperen sikrer et minimalt støjniveau og sender udstødningsgasserne væk fra føreren. I områder med varmt og tørt vejr kan risikoen for antændelse af brandbart materiale være overhængende. Overhold lokale regulativer, og følg vedligeholdelsesvejledningen.

Brændstofsikkerhed



ADVARSEL: Læs følgende advarselsinstruktioner, inden du bruger produktet.

- Sørg for god ventilation ved tankning eller blanding af brændstof (benzin og totaktolie).
- Brændstof og brændstoffdampe er meget brandfarlige og kan give alvorlige skader ved indånding og kontakt med huden. Vær derfor forsigtig ved håndtering af brændstof, og sørg for god luftventilation ved brændstoffhåndtering.
- Vær forsigtig ved håndtering af brændstof og kædeolie. Tænk på brand-, eksplosions- og indåndingsrisici.
- Ryg ikke, og anbring aldrig varme genstande i nærheden af brændstoffet.
- Stands motoren, og lad den afkøle nogle minutter før tankning.
- Åbn tankdækslet langsomt ved brændstoffpåfyldning, så et eventuelt overtryk langsomt forsvinder.
- Spænd tankdækslet omhyggeligt efter tankning.
- Fyld aldrig brændstof på produktet, når motoren kører.
- Flyt altid produktet mindst 3 m væk fra tankningsstedet og brændstoffkilden, inden det startes.

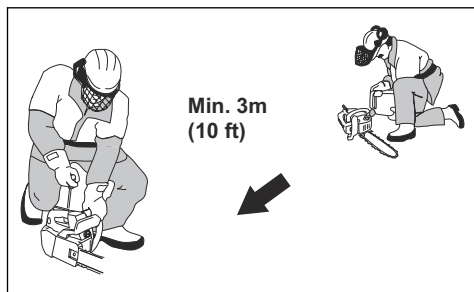

Efter tankning er der nogle situationer, hvor du aldrig må starte produktet:

- Hvis du har spildt brændstof eller kædeolie på produktet. Aftør alt det spildte brændstof, og lad benzinresterne fordampe.
- Hvis du har spildt brændstof på dig selv eller dit tøj. Vask det tøj og de legemsdele, som har været i kontakt med brændstoffet. Brug vand og sæbe.
- Hvis produktet lækker brændstof. Kontrollér regelmæssigt for lækager fra brændstofftanken og brændstoffslangerne.

Sikkerhedsinstruktioner for vedligeholdelse



ADVARSEL: Læs følgende advarselsinstruktioner, inden du udfører vedligeholdelse på produktet.

- Udfør kun den form for vedligeholdelses- og servicearbejde, der angives i denne brugervejledning. Lad et professionelt serviceværksted foretage al anden vedligeholdelse og reparation.
- Foretag regelmæssigt den sikkerhedskontrol, vedligeholdelse og service, der er angivet i denne brugsanvisning. Regelmæssig vedligeholdelse øger produktets levetid og mindsker risikoen for ulykker. Se *Vedligeholdelse på side 48* for yderligere vejledning.
- Hvis sikkerhedskontrollerne i denne brugsanvisning ikke kan godkendes, efter at du har udført vedligeholdelse, skal du kontakte en serviceforhandler. Vi garanterer, at der er professionelle reparationer og vedligeholdelse til rådighed for dit produkt.

Sikkerhedsinstruktioner til skæreudstyret



ADVARSEL: Læs følgende advarselsinstruktioner, inden du bruger produktet.

- Brug kun de godkendte kombinationer af sværd/ savkæde og fileudstyr. Se *Tilbehør på side 60* for yderligere vejledning.
- Brug beskyttelseshandsker, når du bruger eller udfører vedligeholdelse på savkæden. En savkæde, der ikke bevæger sig, kan også forårsage skader.
- Hold skæretænderne korrekt filede. Overhold instruktionerne, og brug det anbefalede ryttermål. En savkæde, der er beskadiget eller forkert filet, øger risikoen for ulykker.

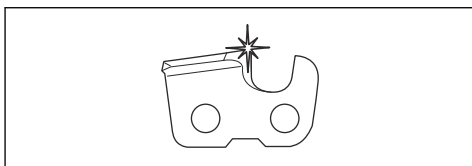

- Hold korrekt rytterhøjde. Følg vores instruktioner, og brug den anbefalede rytterindstilling. Hvis rytterindstillingen er for stor, øges risikoen for kast.

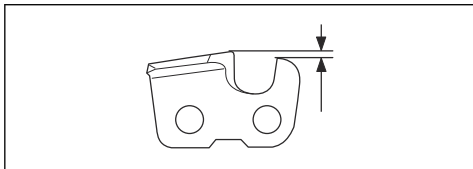

- Sørg for, at savkæden har den korrekte spænding. Hvis kæden ikke ligger tæt mod sværdet, kan kæden afspores. En forkert savkædespænding øger slitagen på sværdet, savkæden og kædedrivhjulet. Se *Sådan justerer du spændingen på savkæden på side 55*.

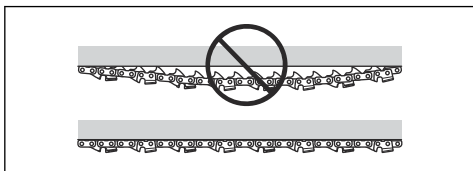

- Udfør vedligeholdelse på skæudstyret regelmæssigt, og hold det korrekt smurt. Hvis kæden ikke er korrekt smurt, er der øget risiko for slitage på sværdet, savkæden og kædedrivhjulet.

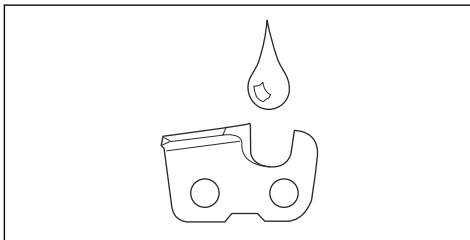

Montering

Indledning



ADVARSEL: Læs og forstå kapitlet om sikkerhed, før du monterer produktet.

Sådan monteres sværdet og savkæden

1. Deaktiver kædebremsen.
2. Løsn sværdmøtrikken, og fjern koblingsdækslet.

Bemærk: Hvis koblingsdækslet er vanskeligt at fjerne, skal du spænde sværdmøtrikken, aktivere kædebremsen og slippe. Du kan høre et klik, hvis det fjernes korrekt.

3. Saml sværdet på sværdbolten. Flyt sværdet til den bageste position.
4. Monter savkæden korrekt rundt om drivkædehjulet, og sæt den i sporet på sværdet.



ADVARSEL: Bær altid beskyttelsehandsker ved samling af savkæden.

5. Kontrollér, at æggene på skæretøjet peger fremad på sværdets overside.

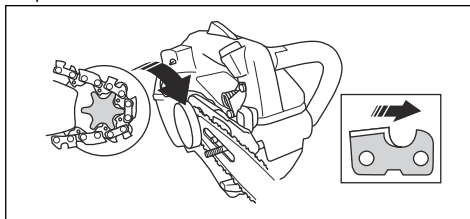

6. Placer hullet i sværdet med kædejusteringstappen, og monter koblingsdækslet.

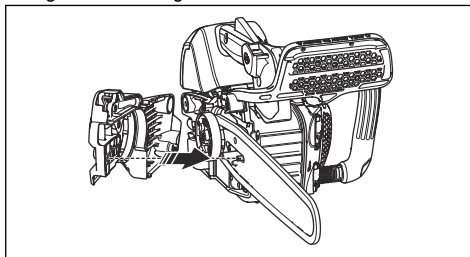

7. Spænd sværdmøtrikken med fingrene.
8. Stram savkæden. Se *Sådan justerer du spændingen på savkæden på side 55* for instruktioner.
9. Spænd sværdmøtrikkerne.
10. Montering af barkstøtte.

Kontakt nærmeste serviceværksted for at få monteret en barkstøtte.

Bemærk: Visse modeller har kun én sværdmøtrik.

Drift

Indledning



ADVARSEL: Læs og forstå kapitlet om sikkerhed, før du bruger produktet.

Udfør en funktionskontrol, inden du bruger produktet

1. Kontrollér, at kædebremsen fungerer ordentligt, og at den ikke er beskadiget.
2. Kontrollér, at låsen på gasreguleringen fungerer ordentligt, og at den ikke er beskadiget.
3. Kontrollér, at start/stop-kontakten fungerer ordentligt, og at den ikke er beskadiget.
4. Sørg for, at der ikke er olie på håndtagene.
5. Kontrollér, at vibrationsdæmningsystemet fungerer ordentligt, og at det ikke er beskadiget.
6. Kontrollér, at lyd-dæmperen er korrekt fastgjort, og at den ikke er beskadiget.
7. Kontrollér, at alle dele er korrekt monteret og ikke er beskadigede eller mangler.
8. Sørg for, at kædefangeren er korrekt fastgjort.
9. Sørg for, at savkædespændingen er korrekt.

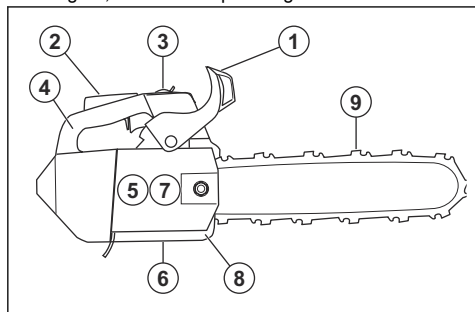

Brændstof

Dette produkt har en totaktsmotor.



BEMÆRK: Forkert brændstof kan medføre beskadigelse af motoren. Brug en blanding af benzin og totaktsolie.

Forblandet brændstof

- Brug Husqvarna forblandet alkylatbenzin – det giver det bedste resultat og forlænger af motorens levetid. Dette brændstof indeholder færre skadelige

kemikalier sammenlignet med almindeligt brændstof, hvilket reducerer skadelige udstødningsgasser.

Mængden af rester efter forbrændingen er lavere med dette brændstof, som holder komponenterne i motoren mere rene.

Sådan blandes brændstof

Benzin

- Brug blyfri benzin af god kvalitet med et ethanolinhold på maks. 10 %.



BEMÆRK: Brug ikke benzin med et oktantal mindre end 90 RON/87 AKI. Brug af et lavere oktantal kan forårsage motorbanken, hvilket beskadiger motoren.

Totaktsolie

- De bedste resultater opnås ved anvendelse af Husqvarna-totaktsolie.
- Hvis du ikke kan få fat i Husqvarna-totaktsolie, kan du også bruge en anden totaktsolie af høj kvalitet, som er beregnet til luftkølede motorer. Tal med din serviceforhandler om valg af den korrekte olie.



BEMÆRK: Brug aldrig totaktsolie til vandafkølede udenbordsmotorer, såkaldt outboardoil. Brug ikke olie beregnet til firetaktsmotorer.

Sådan blandes benzin og totaktsolie

Benzin, liter	Totaktsolie, liter
	2 % (50:1)
5	0,10
10	0,20
15	0,30
20	0,40



BEMÆRK: Små fejl kan påvirke forholdet i blandingen drastisk, hvis du blander små mængder brændstof. Mål omhyggeligt mængden af olie, og sørg for, at du får den rigtige blanding.

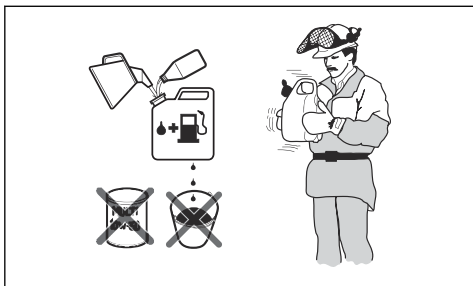

1. Fyld halvdelen af mængden af benzin i en ren beholder til brændstof.
2. Tilføj al olien.
3. Ryst brændstofblandingen.
4. Hæld den resterende mængde over i beholderen.
5. Ryst brændstofblandingen omhyggeligt.



BEMÆRK: Bland ikke brændstof til mere end 1 måned ad gangen.

Sådan fyldes brændstoftanken



ADVARSEL: Følg nedenstående fremgangsmåde for din egen sikkerheds skyld.

1. Stands motoren, og lad den blive kold.
2. Rengør omkring brændstoftankens dæksel.

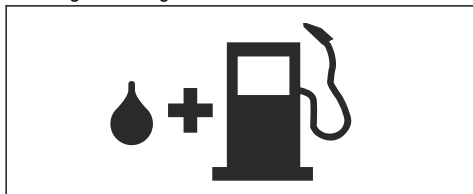

3. Ryst beholderen, og sørg for, at brændstoffet er helt blandet.
4. Afmonter brændstoftankens dæksel langsomt for at aflaste trykket.
5. Fyld brændstoftanken.



BEMÆRK: Sørg for, at der ikke er for meget brændstof i tanken. Brændstoffet udvider sig, når det bliver varmt.

6. Spænd brændstoftankens dæksel helt.
7. Afrens spildt brændstof på og omkring produktet.
8. Flyt produktet mindst 3 m/10 fod væk fra tankningsstedet og -kilden, inden det startes.

Bemærk: Se *Produktoversigt på side 33* for at se, hvor brændstoftanken sidder på produktet.

Sådan køres produktet til

- I løbet af de første 10 timers drift må du ikke køre med fuld gas uden belastning i længere tid.

Sådan bruger du den korrekte kædeolie



ADVARSEL: Brug aldrig spildolie, som kan forårsage skade på dig selv og miljøet. Spildolie forårsager også skader på oliepumpen, sværdet og savkæden.



ADVARSEL: Hvis smøringen af skæreudstyret ikke er tilstrækkelig, kan det medføre, at savkæden knækker. Risiko for alvorlig personskade eller dødsfald for brugeren.



ADVARSEL: Dette produkt har en funktion, som lader brændstoffet løbe ud før kædeolien. Brug den korrekte kædeolie, så funktionen kan fungere korrekt. Henvend dig til din serviceforhandler, når du vælger en kædeolie.

- Brug Husqvarna-kædeolie til at maksimere savkædens levetid og for at undgå negative virkninger på miljøet. Hvis Husqvarna-kædeolien ikke er tilgængelig, anbefaler vi, at du bruger en standardkædeolie.
- Brug en kædeolie med god klæbeevne på kæden.
- Brug en kædeolie med korrekt viskositet, der passer til lufttemperaturen.



BEMÆRK: Hvis olien er for tynd, løber den ud før brændstoffet. Ved temperaturer under 0 °C/ 32 °F kan nogle savkædeolier blive tykke, hvilket kan forårsage skade på oliepumpens komponenter.

- Brug det anbefalede skæreudstyr. Se *Tilbehør på side 60*.
- Tag dækslet af kædeolietanken.
- Fyld kædeolietanken med olie.
- Fastgør forsigtigt dækslet.

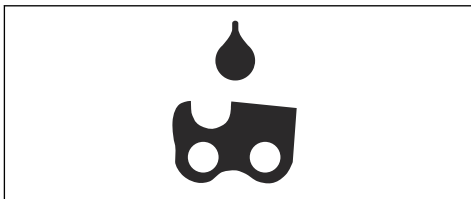

Bemærk: Se *Produktoversigt på side 33* for at se, hvor kædeolietanken sidder på produktet.

Oplysninger om kast



ADVARSEL: Et kast kan forårsage alvorlig personskade eller død for brugeren eller andre. For at reducere risikoen skal du forstå årsagen til kast, og hvordan du forebygger dette.

Kast sker, når sværdets kastrisikoområde kommer i kontakt med et objekt. Kast kan ske pludseligt og med stor kraft, som slynger produktet mod brugeren.

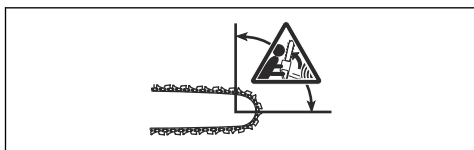

Kast slår altid i sværdplanet retning. Normalt kastes produktet mod brugeren, men det kan også bevæge sig i en anden retning. Det er den måde, du bruger produktet på, når kastet opstår, der bestemmer bevægelsens retning.

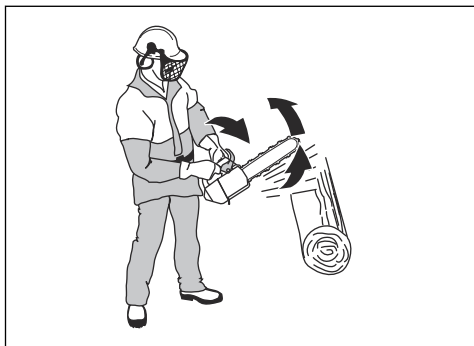

Hvis sværdet har en mindre næseradius, reduceres kastets styrke.

Brug en savkæde med lavt kast for at mindske virkningerne af kastet. Lad ikke kastområdet røre et objekt.



ADVARSEL: Ingen savkæde kan helt forhindre kast. Overhold altid anvisningerne.

Oftestillede spørgsmål om kast

- Vil hånden altid aktivere kædebremsen i tilfælde af kast?

Nej. Det er nødvendigt at bruge lidt kræfter til at skubbe kastbeskyttelsen fremad. Hvis du ikke bruger

den nødvendige kraft, aktiveres kædebremsen måske ikke. Du skal også holde håndtagene på produktet stabilt med begge hænder under arbejdet. Hvis der opstår et kast, stopper kædebremsen måske ikke savkæden, før den rammer dig. Der er også nogle arbejdsstillinger, som gør, at din hånd ikke kan berøre kastbeskyttelsen for at aktivere kædebremsen.

- Vil træghedsfunktionen altid aktivere kædebremsen i tilfælde af kast?

Nej. Først skal kædebremsen fungere korrekt. Se *Sådan foretages en kontrol af kædebremsen på side 49* for vejledning i, hvordan du kontrollerer kædebremsen. Vi anbefaler, at du gør dette hver gang, før du anvender produktet. For det andet skal kastets kraft være stor for at aktivere kædebremsen. Hvis kædebremsen er for følsom, kan den aktiveres ved ujævnt arbejde.

- Beskytter kædebremsen mig altid mod skader i tilfælde af kast?

Nej. Kædebremsen skal fungere korrekt for at give beskyttelse. Kædebremsen skal også aktiveres under et kast for at stoppe savkæden. Hvis du er i nærheden af sværdet, er det muligt, at kædebremsen ikke når at stoppe savkæden, før den rammer dig.



ADVARSEL: Det er kun dig selv og den rigtige arbejdsteknik, der kan forhindre kast.

Sådan startes produktet

Sådan forberedes start med en kold motor



ADVARSEL: Kædebremsen skal være aktiveret, når motorsaven startes, for at mindske risikoen for personskade.

1. Flyt kastbeskyttelsen fremefter for at aktivere kædebremsen.

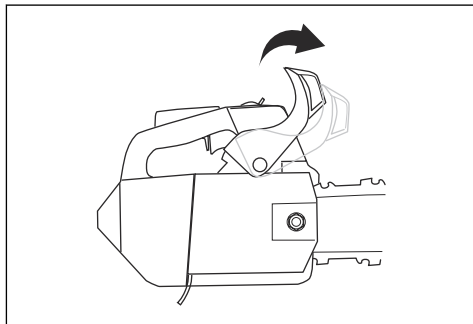

2. Tryk på brændstofpumpebolden ca. 6 gange, indtil brændstoffet begynder at fylde pumpen. Det er ikke nødvendigt at fylde brændstofpumpebolden helt.

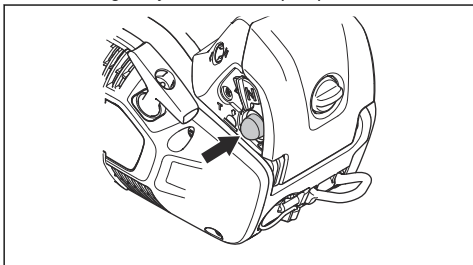

2. Tryk på brændstofpumpebolden ca. 6 gange, indtil brændstoffet begynder at fylde pumpen. Det er ikke nødvendigt at fylde brændstofpumpebolden helt.

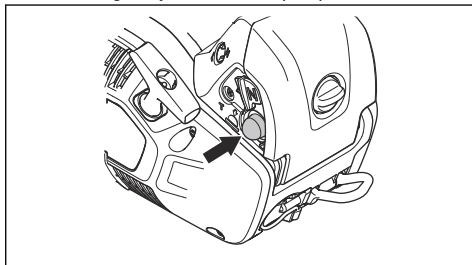

3. Indstil chokeren til chokerpositionen.

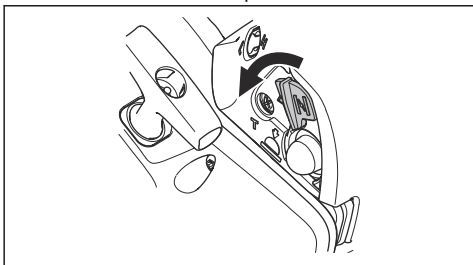

3. Flyt chokeren til chokerpositionen og derefter direkte til arbejdspositionen.

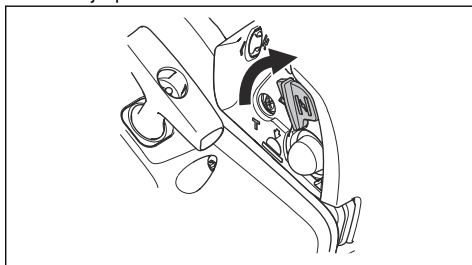

4. Se *Sådan startes produktet på side 44* for yderligere vejledning.

4. Se *Sådan startes produktet på side 44* for yderligere vejledning.

Sådan forberedes start med en varm motor



ADVARSEL: Kædebremsen skal være aktiveret, når motorsaven startes, for at mindske risikoen for personskade.

1. Flyt kastbeskyttelsen fremefter for at aktivere kædebremsen.

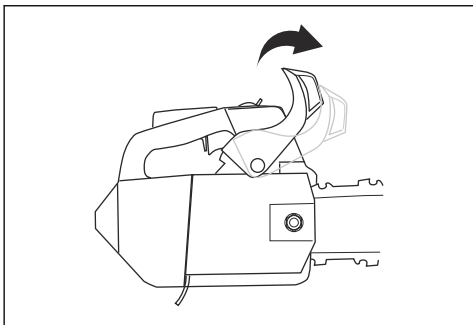

Sådan startes produktet



ADVARSEL: Du skal holde fødderne i en stabil stilling, når du starter produktet.



ADVARSEL: Hvis savkæden roterer ved tomgang, skal du kontakte en serviceforhandler og ikke bruge produktet.

1. Læg produktet på jorden på siden.
2. Hold venstre hånd på det forreste håndtag.
3. Sæt knæet på den bageste del af det øverste håndtag.

- Træk langsomt i startsnorens håndtag med højre hånd, indtil du mærker modstand.



ADVARSEL: Vikl aldrig startsnoren rundt om hånden.



BEMÆRK: Træk ikke startsnoren helt ud, og slip ikke startsnorens håndtag.

- Hvis du starter produktet med kold motor, skal du trække i startsnorens håndtag, indtil motoren starter.

Bemærk: Du kan høre, at motoren starter, når der lyder et "puf".

- Stil chokerhåndtaget i chokerposition.
- Træk i håndtaget til starttræbet, indtil motoren starter.
 - Deaktiver hurtigt gasreguleringslåsen, så produktet overgår til tomgang.

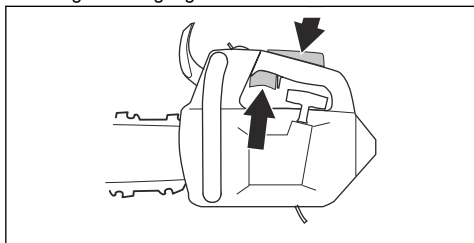

- Træk kastbeskyttelsen bagud for at deaktivere kædebremsen.

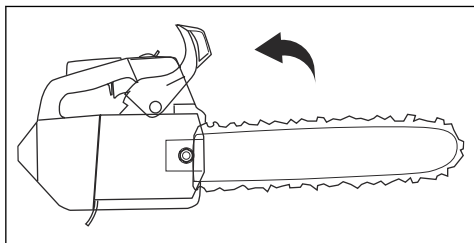

- Brug produktet.

Sådan startes produktet i træet

Bemærk: Sørg for, at du har tilstrækkeligt med brændstof, før du starter produktet.

- Aktivér kædebremsen.
- Hold produktet på venstre eller højre side af kroppen, når du starter produktet.
 - Hvis du holder produktet på venstre side, skal du placere venstre hånd på det forreste håndtag. Hold fast i startsnorens håndtag med højre hånd, og ryk produktet væk fra kroppen, når du starter produktet.
 - Hvis du holder produktet på højre side, skal du placere højre hånd på et af de to håndtag. Hold fast i startsnorens håndtag med venstre hånd, og ryk produktet væk fra kroppen, når du starter produktet.

Sådan standses produktet

- Stil start/stop-kontakten til STOP.

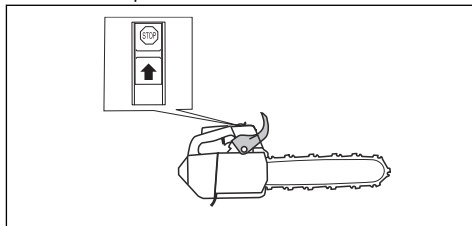

Oplysninger om arbejdsteknik



ADVARSEL: Oplysningerne vedrørende arbejdsteknik i denne brugsanvisning er ikke tilstrækkelig oplæring i at betjene dette produkt. Brug kun dette produkt, hvis du er korrekt oplært i træpleje. Brug uden korrekt træning kan resultere i alvorlig skade eller dødsfald hos operatøren eller andre.

- Brug fuld gas, når du saver, og nedsæt hastigheden til tomgang efter hvert savsnit.



BEMÆRK: Der kan ske motorskade, hvis motoren kører for længe ved fuld gas uden belastning.

- Når du saver, skal du sætte barkstøtten ind i træstammen og bruge den som løftestang.

Bemærk: Ikke alle modeller har en barkstøtte. Spørg serviceforhandleren for at få yderligere oplysninger.

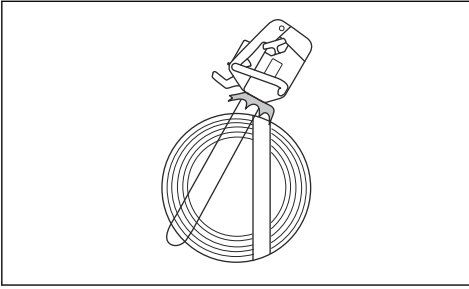

Tilbagestrøg og savning med skubbende savkæde

Du kan save igennem træ med produktet i to forskellige positioner.

- At save med trækkende savkæde er, når du saver med bunden af sværdet. Savkæden trækker igennem træet, når du saver. I denne position har du bedre kontrol over produktet og positionen af dets kastrisikoområde.

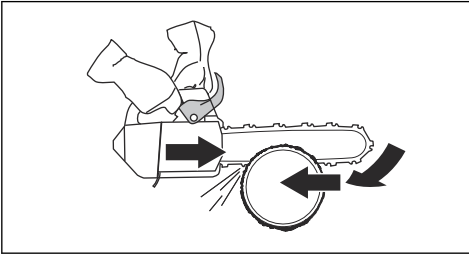

- At save med skubbende savkæde er, når du saver med toppen af sværdet. Savkæden skubber produktet i retning af brugeren.

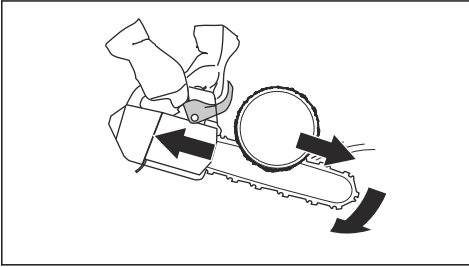

ADVARSEL: Hvis savkæden sætter sig fast i træstammen, kan produktet blive skubbet mod dig. Hold godt fast på produktet, og sørg for, at sværdets kastrisikoområde ikke berører træet og forårsager et kast.

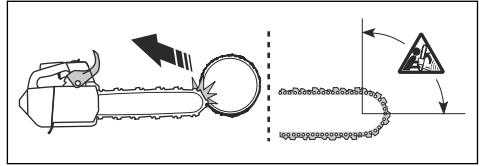

Sådan forberedes produktet til betjening i træet

Bruger på jorden

Brugeren på jorden skal gøre følgende.

1. Undersøg produktet.
2. Fyld brændstof- og kædeolietankene.
3. Fastgør enden af en godkendt sikkerhedsstrop til rebøjet.

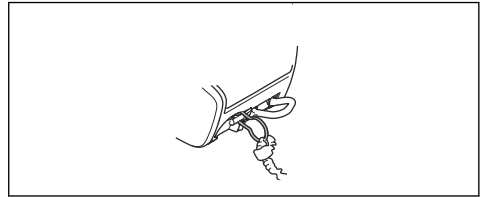

Bemærk: En sikkerhedsstrop sikrer, at produktet ikke rammer jorden, hvis det falder ned.

4. Sørg for, at der er en karabinhage i den anden ende af sikkerhedsstroppen.
5. Start og opvarm produktet.
6. Stands produktet.
7. Aktivér kædebremsen.
8. Løft produktet op til brugeren i træet med løfteværktøj.



ADVARSEL: Sørg for, at produktet er sikkert fastgjort, når det løftes op til brugeren i træet.

Brugeren i træet

Brugeren i træet skal følge vejledningen nedenfor.

1. Før du frakobler sikkerhedsstroppen fra løfteværktøjet, skal du fastgøre produktet til selen. Fastgør produkt til selen gennem seleøjjet eller en stålring på sikkerhedsstroppen.

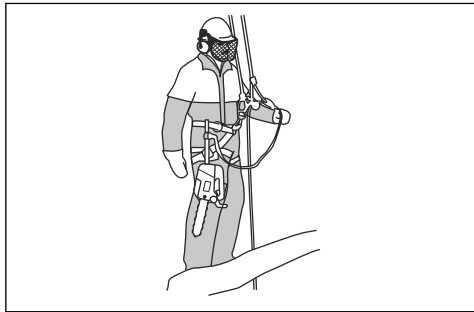

ADVARSEL: Fastgør sikkerhedsstroppen til et af de anbefalede forbindelsespunkter på selen.



ADVARSEL: Hvis du kun bruger sikkerhedsstroppen til at fastgøre produktet til selen, skal du sænke produktet helt ned med sikkerhedsstroppen. Slip ikke produktet oppefra.

2. Brug godkendte karabinhager til at fastgøre den frie ende af sikkerhedsstroppen til et af forbindelsespunkterne på selen. Dette er dit primære forbindelsespunkt.



BEMÆRK: Sikkerhedsstroppen må kun fastgøres til rebøjlet.

3. Sørg for at være i en stabil og sikker position, når du skærer.
4. Frigør produkt fra det sekundære forbindelsespunkt, start produktet og skær.
5. Aktivér kædebremsen umiddelbart efter beskæringen afsluttes.
6. Stop produktet, og sæt det i det sekundære forbindelsespunkt.

Sådan bruges produktet i træet



ADVARSEL: De fleste ulykker sker, når brugeren ikke har fuld kontrol over produktet eller arbejdsstillingen.

- Fasthold en sikker arbejdsstilling.
- Skær vandrette snit i hoftehøjde og lodrette snit i højde med solar plexus.
- Hold produktet med begge hænder.

- Sørg for at være stabil på fødderne og at anvende begrænset sideføringskraft, når du saver lodrette grene. Styr sikkerhedslinen gennem et andet fastgørelsespunkt for at fjerne eller forhindre sideføringskræfter. Du kan også bruge en justerbar strop direkte fra selen til et andet fastgørelsespunkt.

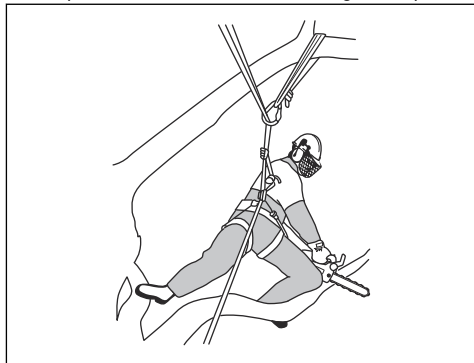

- Brug en fodlække til at opretholde en sikker arbejdsstilling.

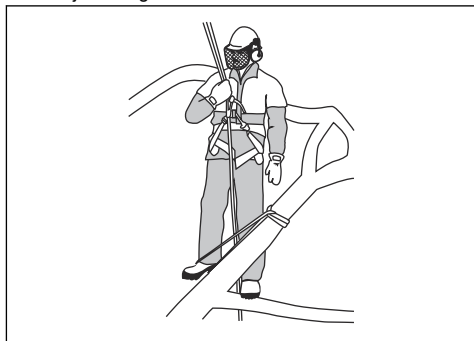

- Kontrollér selen, remmen og rebet med jævne mellemrum.
- Hvis du skal klatre med produktet, skal du fastgøre produktet i det bageste fastgørelsespunkt på selen. Ved brug af det bageste fastgørelsespunkt holder du produktet fri af klatrelinen og sikrer, at vægten støttes centralt ned ad din rygsøjle.

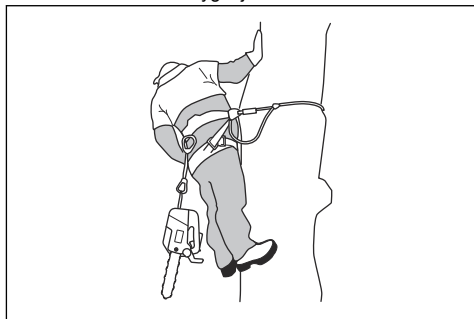



ADVARSEL: Du skal aktivere kædebremsen, når du sænker produktet ned på stroppen.



ADVARSEL: Forsøg ikke at rykke produktet løs. Risiko for alvorlig personskade.

Sådan fjernes et fastklemt produkt

1. Stands produktet.
2. Fastgør produktet sikkert til træet, mod stammesiden, til snittet eller en anden værktøjslinje.
3. Træk forsigtigt saven væk fra savsnittet, mens du løfter grenen, hvis der er behov for det.
4. Hvis det er nødvendigt, kan du bruge en håndsav eller en anden motorsav til at frigøre produktet. Skær grenen ved en minimumsafstand på 30 cm/12 tommer fra det fastklemt produkt. Skær på den udvendige side, hvor produktet sidder fast.

Vedligeholdelse

Indledning



ADVARSEL: Læs og forstå sikkerhedskapitlet, før du udfører vedligeholdelse på produktet.

Vedligeholdelsesskema

Dagligt eftersyn	Ugentligt eftersyn	Månedligt eftersyn
Rengør de udvendige dele af produktet, og sørg for, at der ikke er olie på håndtagene.	Rens kølesystemet. Se <i>Sådan renses du kølesystemet på side 57.</i>	Kontrollér bremsebåndet. Se <i>Sådan kontrolleres bremsebåndet på side 49.</i>
Kontrollér gasreguleringen og gasreguleringslåsen. Se <i>Sådan kontrolleres gasreguleringen og gasreguleringslåsen. på side 50.</i>	Kontrollér starteren, startsnoren og retur fjederen.	Kontrollér koblingsmidten, koblings-tromlen og koblingsfjederen.
Sørg for, at der ikke er skader på vibrationsdæmpningsenhederne.	Smør nålelejet. Se <i>Sådan smøres nålelejet på side 56.</i>	Rens tændrøret. Se <i>Sådan kontrolleres tændrøret på side 52.</i>
Rengør og kontrollér kædebremsen. Se <i>Sådan foretages en kontrol af kædebremsen på side 49.</i>	Fjern ujævnheder fra kanterne af sværdet. Se <i>Sådan kontrolleres sværdet på side 56.</i>	Rengør de udvendige dele af karburatoren.
Kontrollér kædefangeren. Se <i>Sådan foretages en kontrol af kædefangeren på side 50.</i>	Rengør eller udskift gnistfangerskærmen på lyddæmperen. Se <i>Sådan kontrolleres lyddæmperen på side 50.</i>	Kontrollér brændstoffilteret og brændstofslangen. Udskift om nødvendigt.
Drej sværdet, kontrollér smørehullet, og rengør sporet i sværdet. Se <i>Sådan kontrolleres sværdet på side 56.</i>	Rengør området omkring karburatoren.	Udfør en kontrol af alle kabler og forbindelser.
Sørg for, at sværdet og savkæden får tilstrækkelig med olie.	Rengør eller udskift luftfilteret. Se <i>Rengøring af luftfilteret på side 52.</i>	Tøm brændstoftanken.
Kontrollér savkæden. Se <i>Sådan efterses skæreudstyret på side 56.</i>	Rengør mellem cylinderribberne.	Tøm brændstoftanken.
Fil savkæden og kontrollér dens spænding. Se <i>Sådan skærpes savkæden på side 53.</i>		

Dagligt eftersyn	Ugentligt eftersyn	Månedligt eftersyn
Kontrollér kædedrivhjulet. Se <i>Sådan foretages en kontrol af spur-drivhjulet på side 56.</i>		
Rengør luftindtaget på starteren.		
Sørg for, at møtrikker og skruer er strammede.		
Kontrollér stopkontakten. Se <i>Sådan kontrolleres start/stop-kontakten på side 50.</i>		
Kontrollér, at hverken motor, tank eller brændstofrør lækker brændstof.		
Sørg for, at savkæden ikke drejer, mens motoren kører i tomgang.		
Sørg for, at lyddæmperen er tilsluttet korrekt, er uden skader og at ingen af lyddæmperens dele mangler.		

Vedligeholdelse og eftersyn af sikkerhedsanordninger på produktet

Sådan kontrolleres bremsebåndet

1. Rens kædebremsen og koblingsstrømlen for spåner, harpiks og snavs med en børste. Snavs og slitage kan få bremsen til at fungere dårligere.

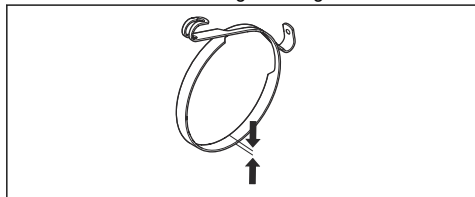

2. Kontrollér bremsebåndet. Bremsebåndet skal være mindst 0,6 mm (0,024") tykt på det tyndeste sted.

Sådan foretages en kontrol af kastbeskyttelsen

1. Kontrollér, at kastbeskyttelsen ikke er beskadiget, og at der ikke er nogen defekter, f.eks. materialerevner.
2. Sørg for, at kastbeskyttelsen bevæger sig frit, og at den er sikkert fastgjort til koblingsdækslet.

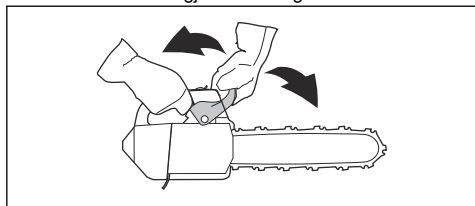

Sådan foretages en kontrol af kædebremsen

1. Start produktet. Se *Sådan startes produktet på side 43* for yderligere vejledning.



ADVARSEL: Sørg for, at savkæden ikke er i kontakt med jorden eller noget andet.

2. Hold godt fast på produktet.

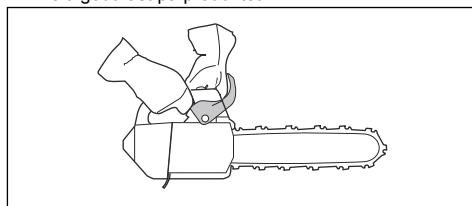

ADVARSEL: Sørg for, at savkæden ikke er i kontakt med jorden eller noget andet.

3. Giv fuld gas, og vip venstre håndled mod kastbeskyttelsen for at aktivere kædebremsen. Savkæden skal stoppe øjeblikkeligt.

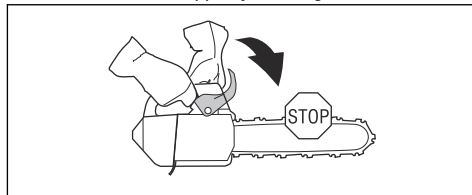



ADVARSEL: Slip ikke det forreste håndtag, når du aktiverer kædebremsen.

Sådan kontrolleres gasreguleringen og gasreguleringslåsen.

1. Kontrollér, at gasreguleringen og gasreguleringslåsen bevæger sig frit, og at returfejderen fungerer korrekt.

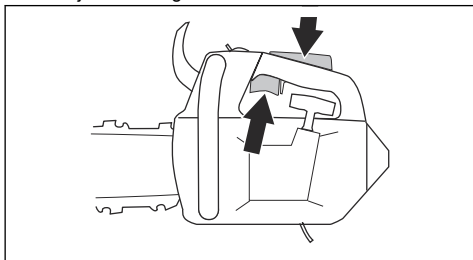

2. Skub låsen på gasreguleringslåsen ned, og sørg for, at den går tilbage til sin oprindelige position, når du slipper den.

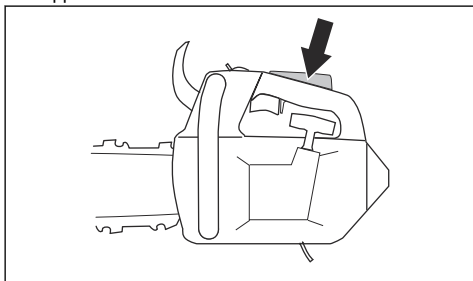

3. Kontrollér, at gasreguleringen er låst i tomgangsstilling, når gasreguleringslåsen slippes.

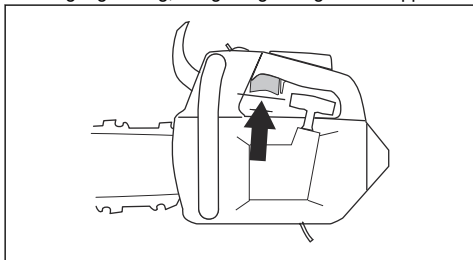

4. Start motorsaven og giv fuld gas.
5. Slip gasreguleringen, og sørg for, at savkæden standser, og at den bliver stående stille.



ADVARSEL: Hvis savkæden roterer med gasreguleringen i tomgangsposition, skal du kontakte din serviceforhandler.

Sådan foretages en kontrol af kædefangeren

1. Sørg for, at der ikke er skader på kædefangeren.
2. Kontrollér, at kædefangeren er stabil og fastgjort til produktets kabinet.

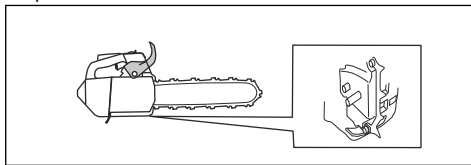

Sådan kontrolleres vibrationsdæmpningssystemet

1. Sørg for, at der ikke er revner på og deformation af vibrationsdæmpningsenhederne.
2. Kontrollér, at vibrationsdæmpningsenhederne er korrekt forankret til motorenheden og håndtagsenheden.

Se *Produktoversigt på side 33* for at få oplysninger om, hvor vibrationsdæmpningssystemet er på dit produkt.

Sådan kontrolleres start/stop-kontakten

1. Start motoren.
2. Stil start/stop-kontakten til STOP. Motoren skal standse.

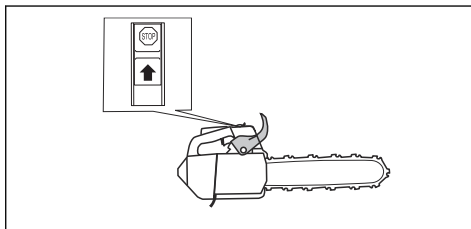

Sådan kontrolleres lyddæmperen

1. Sørg for, at lyddæmperen ikke er defekt.
2. Sørg for, at lyddæmperen er korrekt monteret på produktet.

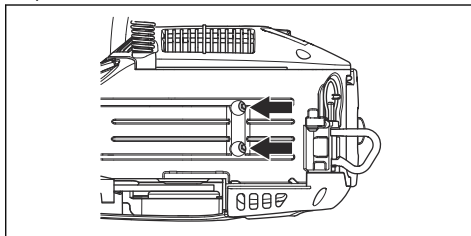

Justerings af karburator

På grund af lovgivning om miljø og emissioner har produktet justeringsbegrænsning af karburatorens justeringsskruer. Dette formindsker de skadelige

udstødningsskruer fra dit produkt. Du kan kun dreje justeringsskruerne maks. 1/2 omgang.

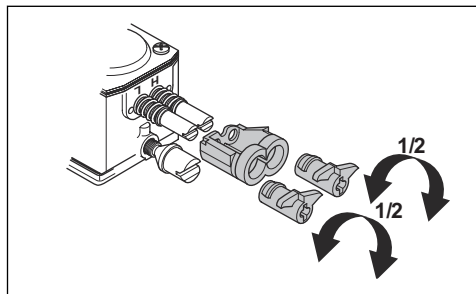

Grundlæggende justeringer og indkøring

De grundlæggende karburatorjusteringer er udført på fabrikken. Se *Tekniske data på side 59* for den anbefalede hastighed ved tomgang.



BEMÆRK: Lad ikke produktet køre med for høj hastighed i de første 10 timer.



BEMÆRK: Hvis savkæden roterer i tomgang, skal du dreje justeringsskruen til tomgang mod uret, indtil savkæden standser.

Sådan justeres nålen til lav hastighed (L)

- Drej nålen til lav hastighed med uret indtil stop.

Bemærk: Hvis produktet har dårlig accelerationsevne, eller hvis hastigheden ved tomgang ikke er korrekt, skal du dreje nålen til lav hastighed mod uret. Drej nålen til lav hastighed, indtil accelerationsevne og tomgang er korrekt.

Sådan justeres justeringsskruen til tomgang (T)

1. Start produktet.
2. Drej justeringsskruen til tomgang med uret, indtil kæden begynder at rotere.
3. Drej justeringsskruen til tomgang mod uret, indtil savkæden stopper.

Bemærk: Hastigheden ved tomgang er justeret korrekt, når motoren kører korrekt i begge positioner. Der skal være en sikker marginal til det omdrejningstal, hvor savkæden begynder at rotere.



ADVARSEL: Hvis savkæden ikke stopper, når du drejer justeringsskruen til tomgang, skal du kontakte dit nærmeste

serviceværksted. Undlad at bruge produktet, indtil det er blevet korrekt indstillet.

Sådan justeres nålen til høj hastighed (H)

Motoren er fra fabrikken justeret til at køre ved havets overflade. Hvis du arbejder i større højder, i forskelligt vejr eller ved forskellige temperaturer, kan det være nødvendigt at justere nålen til høj hastighed.

- Drej nålen til høj hastighed for at foretage justeringer.



BEMÆRK: Drej ikke nålen til høj hastighed på tværs af justeringsbegrænsningens stop. Dette kan forårsage skader på stemplet og cylinderen.

Sådan undersøges det, om karburatoren er justeret korrekt

- Kontrollér, at produktet har den korrekte accelerationsevne.
- Kontrollér, at produktet "bobler" lidt ved fuld gas.
- Kontroller, at savkæden ikke roterer i tomgang.
- Hvis produktet ikke er let at starte eller har lavere accelerationsevne, skal du justere nålene til lav og høj hastighed.



BEMÆRK: Forkerte justeringer kan beskadige motoren.

Sådan udskiftes en ødelagt eller slidt startsnor

1. Løsn skruerne på starterhuset.
2. Tag starterhuset af.

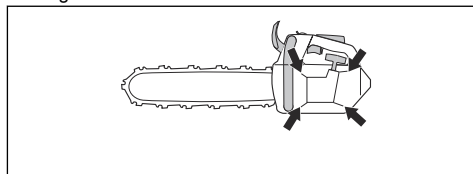

3. Træk ud i startsnoren ca. 30 cm, og sæt den i hakket på remskiven.

4. Lad remskiven rotere langsomt bagud for at frigøre returfejderen.

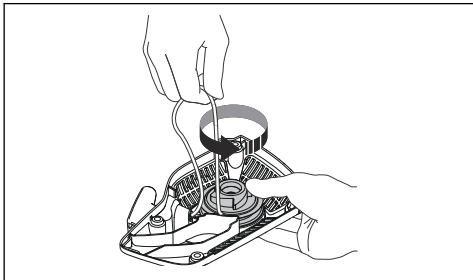

5. Fjern boltene i remskivens centrum, og fjern remskiven.

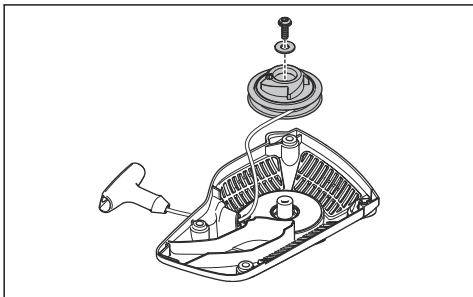

6. Tag den brugte startsnor af håndtaget og remskiven.
7. Fastgør en ny startsnor på remskiven. Vikl startsnoren ca. 3 omgange rundt om remskiven.
8. Montér remskiven på returfejderen. Enden af returfejderen skal gribe ind i remskiven.
9. Montér skruen i remskivens centrum.
10. Før startsnoren gennem hullet i starterhuset og startsnorens håndtag.
11. Bind derefter en stram knude på startsnoren.

Sådan spændes returfejderen

1. Sæt startsnoren i rillen på remskiven.
2. Drej starterens remskive ca. 2 omgange med uret.
3. Sørg for, at du kan dreje remskiven 1/2 omdrejning, når startsnoren er trukket helt ud.

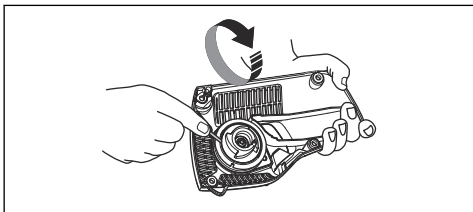

Sådan monteres starterhuset på produktet

1. Træk startsnoren ud, og placer starteren mod krumtaphuset.
2. Slip langsomt startsnoren, indtil starthagerne griber fat i snorejulet.
3. Spænd skruerne, som holder starteren.

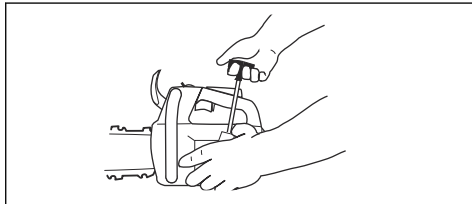

Rengøring af luftfilteret

Rens regelmæssigt luftfilteret for snavs og støv. Dette forhindrer karburatorfejle, startproblemer, tab af motoreffekt, slitage på motordelene og et højere brændstofforbrug end normalt.

1. Fjern luftfilterdækslet og luftfilteret.
2. Børst eller ryst luftfilteret rent. Brug rengøringsmiddel og vand til at rengøre det helt.

Bemærk: Et luftfilter, der har været brugt i lang tid, kan ikke blive helt rent. Udskift luftfilteret regelmæssigt, og udskift altid et defekt luftfilter.

3. Sæt luftfilteret på igen, og sørg for, at luftfilteret slutter helt tæt mod filterholderen.

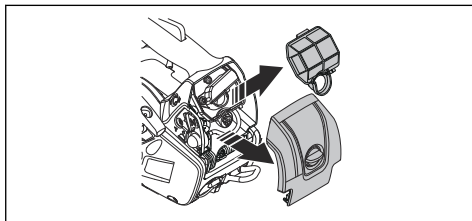

Bemærk: På grund af forskellige arbejdsforhold, vejr og årstid kan dit produkt bruges sammen med forskellige typer luftfilter. Spørg serviceforhandleren for at få yderligere oplysninger.

Sådan kontrolleres tændrøret



BEMÆRK: Brug det anbefalede tændrør. Se *Tekniske data på side 59*. Et forkert tændrør kan medføre skader på produktet.

1. Hvis det er vanskeligt at starte produktet, betjene det eller hvis det kører i tomgangshastighed, skal du undersøge, om der er uønsket materiale i tændrøret. Følg disse trin for at mindske risikoen for uønsket materiale på tændrørets elektroder:
 - a) sørg for, at tomgangshastigheden er indstillet korrekt.
 - b) sørg for, at brændstofblandingen er korrekt.
 - c) sørg for, at luftfilteret er rent.
2. Rengør tændrøret, hvis det er snavset.
3. Sørg for, at elektrodeafstanden er korrekt. Se *Tekniske data på side 59*.

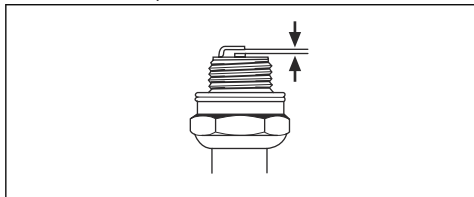

4. Udskift tændrøret hver måned eller oftere, hvis det er nødvendigt.

Sådan skærpes savkæden

Information om sværdet og savkæden



ADVARSEL: Brug beskyttelseshandsker, når du bruger eller udfører vedligeholdelse på savkæden. En savkæde, der ikke bevæger sig, kan også forårsage skader.

Udskift slidte eller beskadigede sværde eller savkæder med de kombinationer af sværd og savkæder, der anbefales af Husqvarna. Dette er nødvendigt for at opretholde produktets sikkerhedsfunktioner. Se *Tilbehør på side 60* for en liste over reservesværd og kædekombinationer, vi anbefaler.

- Sværdets længde, tommer/cm. Oplysninger om sværdets længde kan som regel findes på den fjerne ende af sværdet.

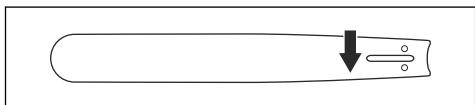

- Antal tænder i næsehjulet (T).

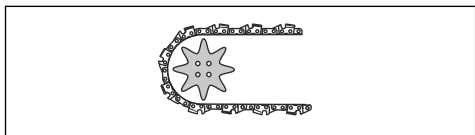

- Kædedeling, tommer. Afstanden mellem drivledene og savkæden skal justeres ind efter afstanden

mellem tænderne på sværdets næsehjul og drivhjulet.

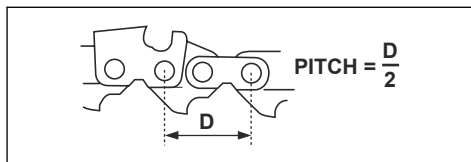

- Antal drivled (stk.). Antallet af drivled bestemmes af typen af sværd.

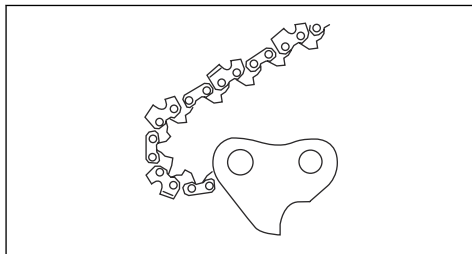

- Sværdsporsbredde, tommer/mm. Sporbredden i sværdet skal være den samme som bredden af kædens drivled.

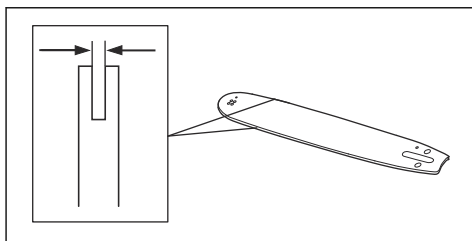

- Savkædeoliehul og hul til kædestrammetap. Sværdet skal flugte med produktet.

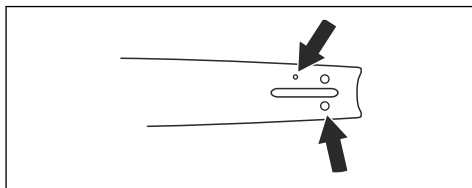

- Drivledsbredde, mm/tommer

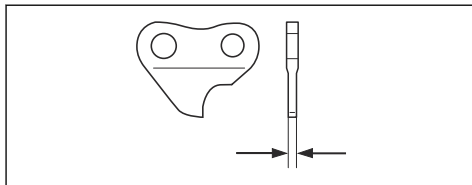

Generelle oplysninger om, hvordan du filer skæretøjet

Benyt aldrig en sløv savkæde. Hvis savkæden er sløv, skal du påføre mere tryk for at skubbe sværdet gennem træet. Hvis savkæden er meget sløv, er der ingen træspåner, men savsmuld.

En skarp savkæde æder sig gennem træet, og træspånerne bliver lange og tykke.

Skæretanden (A) og dybdemåleren (B) udgør tilsammen den skærende del af savkæden, skæret. Højdeforskellen mellem de to udgør skæredybden (dybdemålerindstilling).

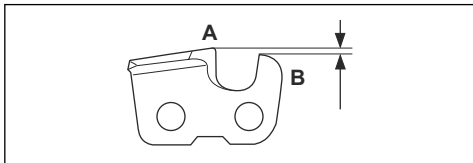

Ved filing af skæret skal du tænke på følgende:

- Filevinkel.

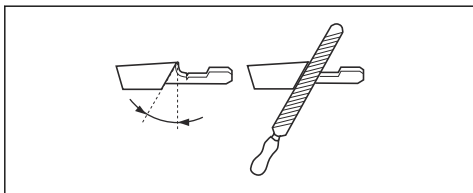

- Skærevinkel.

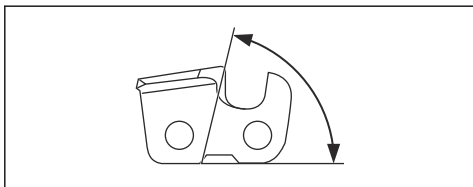

- Filestilling.

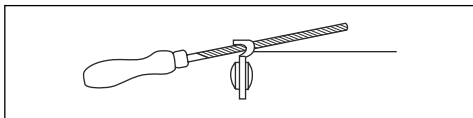

- Rundfildiameter.

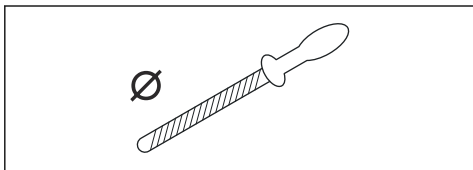

Det er ikke nemt at file en savkæde korrekt uden det rette udstyr. Brug Husqvarna ryttermål. Dette vil

hjælpe dig med at bevare maksimal skærekapacitet og minimum risiko for kast.



ADVARSEL: Styrken af et kast øges meget, hvis du ikke følger instruktionerne vedrørende filing.

Bemærk: Se *Sådan skærpes savkæden på side 53* for at få oplysninger om filing af savkæden.

Sådan filer du skæretøjet

1. Brug en rundfil og et ryttermål til at file skæretænderne.

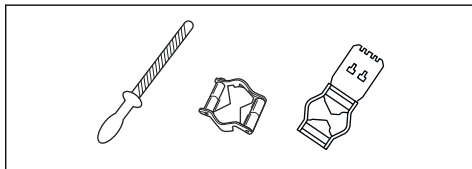

Bemærk: Se *Tilbehør på side 60* for at få oplysninger om, hvilket ryttermål, Husqvarna anbefaler til din savkæde.

2. Sæt ryttermålet korrekt på skæretøjet. Se vejledningen, der leveres med ryttermålet.
3. Flyt filen fra den indvendige side af skæretænderne og ud. Reducer trykket på trækket i savkæden.

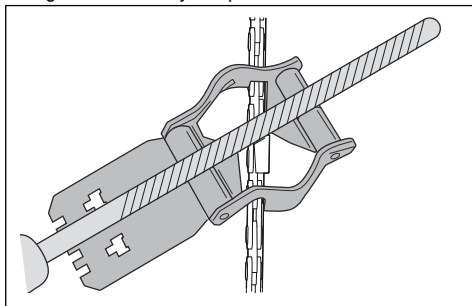

4. Fjern materiale fra den ene side af skæretænderne.
5. Vend produktet, og fjern materiale fra den anden side.
6. Sørg for, at alle skæretænderne har samme længde.

Generelle oplysninger om, hvordan du justerer rytterhøjden

Rytterhøjden (C) reduceres, når du filer skæretanden (A). For at bevare maksimal skærekapacitet skal du fjerne filningsmaterialer fra ryttermålet (B) for at modtage den anbefalede rytterhøjde. Se *Tilbehør på*

side 60 for vejledning om, hvordan du opnår den korrekte rytterhøjde for din savkæde.

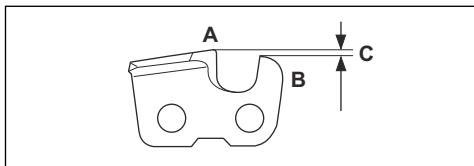

ADVARSEL: Hvis rytterhøjden er for stor, øges risikoen for kast!

Sådan justeres rytterhøjde

Før du justerer rytterhøjden eller filer skærene, skal du se *Sådan filer du skæretøjet på side 54* for yderligere oplysninger. Vi anbefaler, at du justerer rytterhøjden efter hver tredje savkædefilning.

Vi anbefaler, at du anvender vores dybdemåleværktøj, så du er sikker på at modtage den korrekte rytterhøjde og den rigtige vinkel på rytterhøjden.

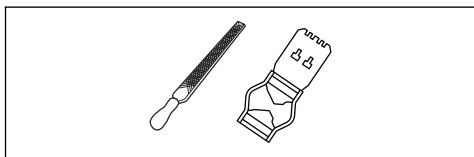

1. Brug en fladfil og et dybdemåleværktøj til at justere rytterhøjden. Brug kun Husqvarna-dybdemåleværktøj, så du er sikker på at få de korrekte indstillinger for rytterhøjde og den rigtige vinkel på rytterhøjden.
2. Placer dybdemåleværktøjet på savkæden.

Bemærk: Se dybdemåleværktøjets emballage for yderligere oplysninger om, hvordan du bruger værktøjet.

3. Brug fladfilen til at fjerne den del af ryttermålet, der stikker ud gennem dybdemåleværktøjet.

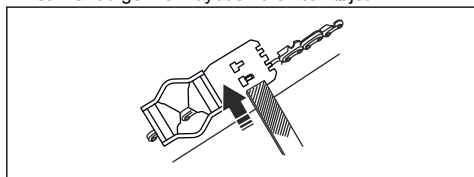

Sådan justerer du spændingen på savkæden



ADVARSEL: En savkæde uden den korrekte spænding kan løsnes fra sværdet

og forårsage alvorlig personskade eller dødsfald.

En savkæde bliver længere, når du bruger den. Juster savkæden regelmæssigt.

1. Løsn de sværdmøtrikker, som låser koblingsdækslet/ kædebremsen. Brug en topnøgle.

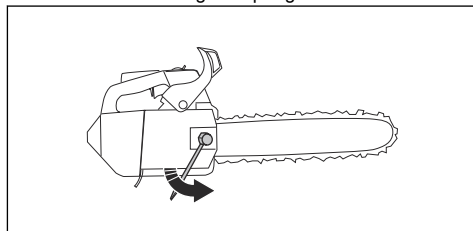

Bemærk: Visse modeller har kun én sværdmøtrik.

2. Spænd sværdmøtrikkerne med hånden, så hårdt du kan.
3. Løft forenden af sværdet, og drej kædestrammerskruen. Brug en topnøgle.
4. Spænd savkæden, indtil den slutter tæt mod sværdet, men stadig kan bevæges.

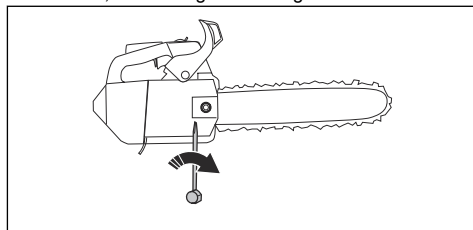

5. Spænd sværdmøtrikkerne med topnøglen, og løft forenden af sværdet på samme tid.
6. Kontrollér, at savkæden let kan trækkes rundt med hånden, og at den ikke hænger ned fra sværdet.

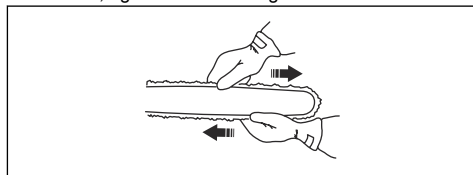

Se *Produktoversigt på side 33* for at se placeringen af kædestrammerskruen på dit produkt.

Sådan kontrolleres savkædesmøringen

1. Start produktet, og lad det køre ved $\frac{3}{4}$ af fuld gas.
2. Hold sværdet ca. 20 cm over en lys flade.

3. Hvis savkædesmøringen er korrekt, vil du se en klar oliestreg på overfladen efter 1 minut.



4. Hvis savkædesmøringen ikke fungerer korrekt, skal du kontrollere sværdet. Se *Sådan kontrolleres sværdet på side 56* for yderligere vejledning. Kontakt en serviceforhandler, hvis vedligeholdelsestrinene ikke hjælper.

Sådan foretages en kontrol af spur-drivhjulet

Koblingstromlen har et spur-drivhjul, som er svejset på koblingstromlen.

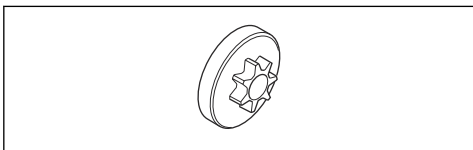

- Udfør regelmæssigt en visuel kontrol af slitageniveauet på spur-drivhjulet. Udskift koblingstromlen med spur-drivhjulet, hvis der er for megen slitage.

Sådan smøres nålelejet

1. Træk kastbeskyttelsen bagud for at deaktivere kædebremsen.
2. Løsn sværdmøtrikkerne, og fjern koblingsdækslet.

Bemærk: Visse modeller har kun én sværdmøtrik.

3. Placer produktet på en plan overflade med koblingstromlen opad.

4. Fjern koblingstromlen, og smør nålelejet med en fedtsprøjte. Brug motorolie eller leje-fedt af høj kvalitet.

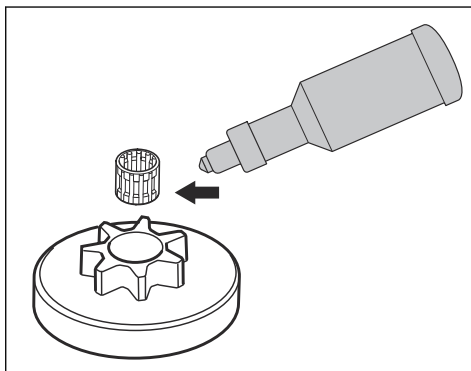

Sådan efterses skæredstyret

1. Kontrollér, at der ikke er revner i nitter og led, og at ingen nitter er løse. Udskift dem, hvis det er nødvendigt.

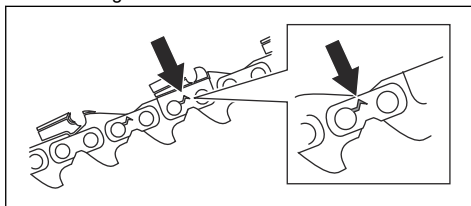

2. Kontrollér, at savkæden er nem at bøje. Udskift savkæden, hvis den er stiv.
3. Sammenlign savkæden med en ny savkæde for at afgøre, om nitter og led er slidte.
4. Udskift savkæden, når den længste del af skæretanden er mindre end 4 mm. Udskift også kæden, hvis der er revner i skærene.

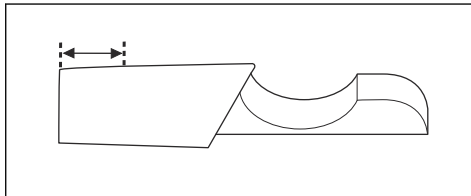

Sådan kontrolleres sværdet

1. Sørg for, at oliekanalen ikke er tilstoppet. Rengør den, hvis det er nødvendigt.

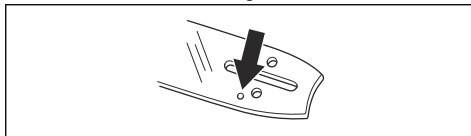

2. Undersøg, om der er ujævnheder på sværdets kanter. Fjern ujævnheder med en fil.

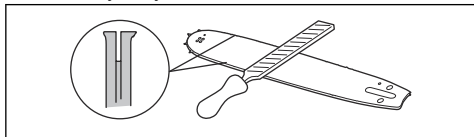

3. Rengør sporet på sværdet.

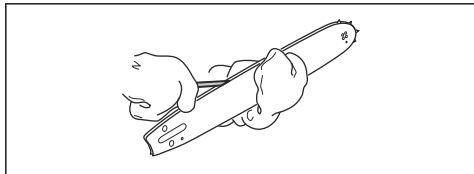

4. Undersøg sporet i sværdet for slitage. Udskift sværdet, hvis det er nødvendigt.

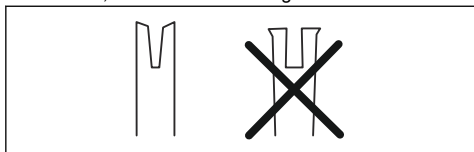

5. Undersøg, om sværdspidsen er ujævn eller meget slidt.

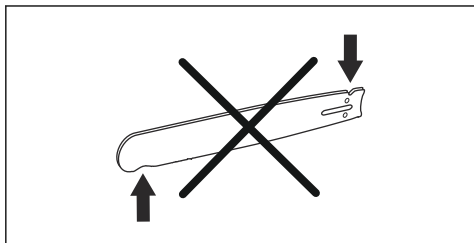

6. Kontrollér, at sværdets næsehjul bevæger sig frit, og at smørehullet på sværdets næsehjul ikke er blokeret. Rens og smør, hvis det er nødvendigt.

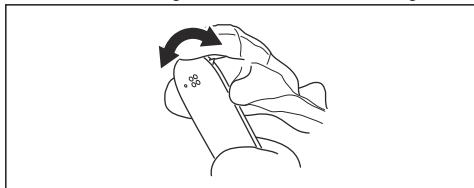

7. Drej sværdet dagligt for at forlænge dets levetid.

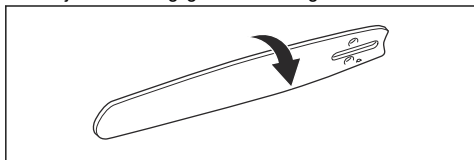

Sådan udføres vedligeholdelse på brændstoftanken og kædeolietanken

- Tøm og rengør brændstoftanken og kædeolietanken regelmæssigt.
- Udskift brændstoffilteret årligt eller oftere, hvis det er nødvendigt.



BEMÆRK: Forureninger i tankene forårsager driftsforstyrrelser.

Sådan justeres kædeoliestrømmen



ADVARSEL: Stop motoren, før du foretager justeringer af oliepumpen.

1. Drej justeringsskruen på oliepumpen. Brug en skruetrækker eller gaffelnøgle.
 - a) Skru justeringsskruen med uret for at øge oliestrømmen.
 - b) Skru justeringsskruen mod uret for at reducere oliestrømmen.

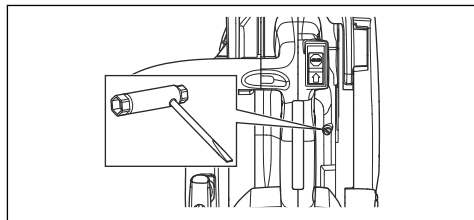

Sådan renser du kølesystemet

Kølesystemet holder motortemperaturen ned. Kølesystemet omfatter luftindtaget på starteren og luftledeskinnen, hagerne på svinghjulet, køleribberne på cylinderen, kølekanalen og cylinderdækslet.

1. Rengør kølesystemet med en børste hver uge eller oftere, hvis det er nødvendigt.
2. Sørg for, at kølesystemet ikke er snavset eller tilstoppet.



BEMÆRK: Et snavset eller tilstoppet kølesystem kan medføre overophedning af produktet, hvilket kan forårsage skade på produktet.

Fejlfinding

Motoren starter ikke

Del af produktet, der skal undersøges	Mulig årsag	Handling
Starthager	Starthagerne er blokerede.	Juster eller udskift starthager.
		Rengør omkring spærhagerne.
		Kontakt et godkendt serviceværksted
Brændstoftank	Forkert brændstoftype.	Tøm brændstoftanken, og påfyld det rigtige brændstof.
	Brændstoftanken er fyldt med kædeolie.	Hvis du har forsøgt at starte produktet, skal du kontakte en serviceforhandler. Hvis du ikke har forsøgt at starte produktet, skal du tømme brændstoftanken.
Tænding, ingen gnist	Tændrøret er snavset eller vådt.	Sørg for, at tændrøret er tørt og rent.
	Elektrodeafstanden er forkert.	Rens tændrøret. Sørg for, at elektrodeafstand og tændrør er korrekte, og at der bruges den korrekte, anbefalede tændrørstype eller en tilsvarende.
		Se <i>Tekniske data på side 59</i> for den korrekte elektrodeafstand.
Tændrør og cylinder	Tændrøret er løst.	Spænd tændrøret.
	Motoren er druknet på grund af gentagne starter med fuld choker efter tænding.	Afmonter og rengør tændrøret. Læg produktet på siden med tændrørsboringen væk fra dig. Træk i startsnoren 6-8 gange. Monter tændrøret, og start produktet. Se <i>Sådan startes produktet på side 43</i> .

Motoren starter, men stopper igen

Del af produktet, der skal undersøges	Mulig årsag	Handling
Brændstoftank	Forkert brændstoftype.	Tøm brændstoftanken, og påfyld det rigtige brændstof.
Karburator	Tomgangshastigheden er forkert	Kontakt din serviceforhandler.
Luftfilter	Tilstoppet luftfilter.	Rengør eller udskift luftfilteret.
Brændstoffilter	Tilstoppet brændstoffilter.	Udskift brændstoffilteret.

Transport og opbevaring

Transport og opbevaring

- Ved opbevaring og transport af produktet og brændstoffet, skal du sørge for, at der ikke er utætheder eller dampe. Gnister eller åben ild, f.eks. fra elektriske enheder eller kedler, kan starte en brand.
- Brug altid godkendte beholdere til opbevaring og transport af brændstof.
- Tøm brændstoftanken og kædeolietanken før transport eller før langtidsopbevaring. Bortskaf brændstoffet og kædeolien på en lokal miljøstation.
- Brug transportafskærmningen på produktet for at forhindre personskader eller skader på produktet. En savkæde, der ikke bevæger sig, kan også forårsage alvorlige skader.
- Fjern tændrørshætten fra tændrøret og aktivér kædebremsen.

- Fastspænd produktet sikkert under transporten.

Sådan klargøres dit produkt til langtidsopbevaring

1. Stands produktet, og lad det køle af, inden du skiller det ad.
2. Adskil og rengør savkæden og sporet i sværdet.



BEMÆRK: Hvis savkæden og sværdet ikke rengøres, de kan blive stive eller blokerede.

3. Fastgør transportafskærmningen.
4. Rengør produktet. Se *Vedligeholdelse på side 48* for yderligere vejledning.
5. Foretag et komplet serviceeftersyn af produktet.

Tekniske data

Tekniske data

	Husqvarna T525
Motor	
Cylindervolumen, cm ³	27,0
Omdrejningstal i tomgang, o/min.	2900
Maks. motoreffekt iht. ISO 8893, kW/hk ved o/min.	1,1/1,5 ved 9500
Tændingssystem ⁴	
Tændrør	NGK CMR6A
Elektrodeafstand, mm	0,75
Brændstof-/smøresystem	
Olietankens kapacitet, liter/cm ³	0,19/190
Olietankens kapacitet, liter/cm ³	0,17/170
Type af oliepumpe	Justerbar
Vægt	
Vægt, kg	2,7
Støjemissioner	
Lydeffektniveau, målt dB(A)	110
Lydeffektniveau, garanteret L _{WA} dB(A)	111

⁴ Brug altid anbefalet tændrørstype. Forkert tændrør kan ødelægge stempel/cylinder.

	Husqvarna T525
Lydniveauer⁵	
Ækvivalent lydtrykniveau ved operatørens øre, dB(A)	98
Ækvivalente vibrationsniveauer, a_{HVEQ}⁶	
Forreste håndtag, m/s ²	4,9
Bageste håndtag, m/s ²	5,2
Savkæde/sværd	
Type af drivhjul/antal tænder	3/8"/tænder 6, 1/4"/tænder 8, 0,325"/tænder 7
Savkædehastighed på 133 % af motorens maksimale omdrejningstal, m/s.	24,1

Tilbehør

Anbefalet skæreudstyr

Husqvarna T525-motorsavsmødeljerne er blevet sikkerhedsevalueret i overensstemmelse med EN ISO 11681-2:2011/A1:2017 (Skovbrugsmaskiner - Bærbare kædesave - Sikkerhedskrav og prøvning. Del 2: Motorsave til træ) og opfylder sikkerhedskravene, når

de er udstyret med de nedenstående kombinationer af sværd og savkæde.

Kæde med begrænset kast

En savkæde med betegnelsen savkæde med lavt kast, opfylder kravene til lavt kast ANSI B175.1-2012.

Spidsradius for kast og savsværd

Sværd				Savkæde		
Længde, tommer/cm	Deling, tommer	Mål, tommer/mm	Maks. antal tænder, næsehjul	Type	Længde, drivled (nr.)	Begrænset kasttilbøjelighed
10/25	1/4	0,050/1,3	R10	Husqvarna H00	60	
12/30					68	
10/25	1/4	0,043/1,1	8T	Husqvarna SP11G	60	
12/30					68	
10/25	3/8	0,050/1,3	7T	Husqvarna H37	40	Ja
12/30					45	
10/25	3/8	0,050/1,3	7T	Husqvarna S93G	40	Ja
12/30			9T		45	

⁵ Ækvivalent lydtrykniveau i henhold til ISO 22868 beregnes som den tidsvægtede energisum for forskellige lydtrykniveauer ved forskellige driftstilstande. Typisk statistisk spredning for et ækvivalent lydtrykniveau er en standardafvigelse på 1 dB (A).

⁶ Ækvivalent vibrationsniveau i henhold til ISO 22867 beregnes som den tidsvægtede energisum for vibrationsniveauer ved forskellige driftstilstande. Rapporterede data for ækvivalent vibrationsniveau har en typisk statistisk spredning (standardafvigelse) på 1 m/s².

Sværd				Savkæde		
Længde, tommer/cm	Deling, tommer	Mål, tommer/mm	Maks. antal tænder, næsehjul	Type	Længde, drivled (nr.)	Begrænset kasttilbøjelighed
10/25	0,325 mini	0,043/1,1	8T	Husqvarna SP21G	46	Ja
12/30					51	





Den effektive skærelængde er normalt 2,5 cm kortere end den nominelle sværdlængde.

Opfyldningsudstyr og filevinkler

Brug et Husqvarna-ryttermål til at file savkæden.
Et Husqvarna-ryttermål sikrer, at du bruger de

korrekte filevinkler. Reservedelsnumrene fremgår af nedenstående tabel.

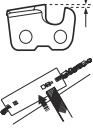
Hvis du ikke er sikker på, hvordan du kan identificere savkædetypen på dit produkt, skal du se www.husqvarna.com for yderligere oplysninger.

					
H00	4,0 mm	580 68 74-01	0,65 mm	30°	85°
SP11G	3,5 mm	529 93 71-01	0,4 mm	30°	60°
H37	4,0 mm	505 24 37-01	0,65 mm	30°	80°
S93G	4,0 mm	587 80 90-01	0,65 mm	30°	60°
SP21G	4,0 mm	595 00 47-01	0,65 mm	30°	60°

Overensstemmelseserklæring

EU-overensstemmelseserklæring

Vi, **Husqvarna AB**, SE-561 82 Huskvarna, Sverige,
tif.: +46-36-146500 erklærer under eneansvar, at det
pågældende produkt:

Beskrivelse	Kædesave til skovbrug
Varemærke	Husqvarna
Type / model	T525
Identifikation	Serienumrene fra 2022 og fremefter

overholder følgende EU-direktiver og bestemmelser:

Regulativ	Beskrivelse
2006/42/EF	"vedrørende maskiner"
2014/30/EU	"vedrørende elektromagnetisk kompatibilitet"
2000/14/EF	"vedrørende støjmissioner til omgivelserne"
2011/65/EU	"om begrænsning af anvendelsen af visse farlige stoffer i elektrisk og elektronisk udstyr"

og at følgende standarder og/eller tekniske
specifikationer anvendes: EN ISO 12100:2021, EN ISO
14982:2009, EN ISO 11681-2:2011/A1:2017, EN IEC
63000:2018.

Udpeget organ: 0404, RISE SMP Svensk
Maskinprovning ABBox 7035, SE-750 07 Uppsala,
har foretaget en EF-typegodkendelse i henhold til
maskindirektivets (2006/42/EF) artikel 12, pkt. 3b, bilag
IX på vegne af Husqvarna AB.

Typegodkendelsen for EF-typeafprøvning i henhold til
Bilag IV har nummer: 0404/17/2479 - T525

RISE SMP Svensk Maskinprovning AB, Box 7035,
SE-750 07 Uppsala, Sweden har bekræftet, at
bestemmelserne i Rådets direktiv 2000/14/EF,
procedure for overensstemmelsesvurdering: Bilag V.

Certifikatnummer: 01/161/111

Vedr. oplysninger om støjmission, se *Tekniske data på
side 59*.

Huskvarna, 2022-04-11

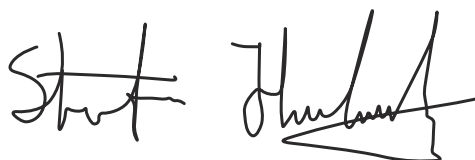

Stefan Holmberg, R&D Director, Technology
Management, Husqvarna AB

Ansvarlig for teknisk dokumentation



Inhalt

Einleitung.....	63	Fehlerbehebung.....	90
Sicherheit.....	65	Transport und Lagerung.....	91
Montage.....	70	Technische Angaben.....	92
Betrieb.....	71	Zubehör.....	93
Wartung.....	79	Konformitätserklärung.....	95

Einleitung

Verwendungszweck

Dieses Gerät ist für die professionelle Baumpflege wie das Auslichten von Bäumen sowie für das Zerteilen von Bäumen konzipiert.

Hinweis: Der Betrieb des Geräts kann durch nationale Vorschriften eingeschränkt werden.

Produktbeschreibung

Husqvarna T525 ist ein Motorsägenmodell mit einem Verbrennungsmotor.

Wir arbeiten laufend daran, Ihre Sicherheit und die Effektivität während des Betriebs zu verbessern. Ihr Servicehändler steht Ihnen gern für weitere Informationen zur Verfügung.

Produktübersicht

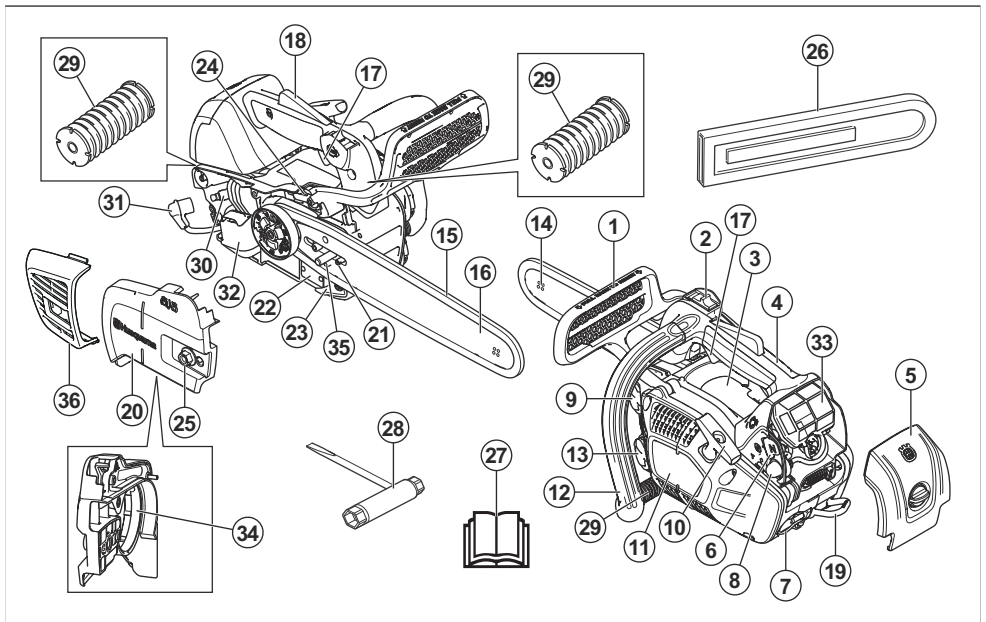

1. Kettenbremse mit Handschutz
2. Start-/Stoppschalter
3. Informations- und Warnschild
4. Oberer Griff
5. Filterdeckel
6. Choke
7. Seilöse
8. Kraftstoffpumpe

9. Kraftstofftank
10. Startseilhandgriff
11. Startvorrichtunggehäuse
12. Vorderer Handgriff
13. Kettenöltank
14. Umlenkstern
15. Sägekette
16. Führungsschiene

17. Gashebel
18. Gashebelsperre
19. Riemenöse
20. Kupplungsdeckel
21. Schraube zur Einstellung der Ölpumpe
22. Produkt- und Seriennummernschild
23. Kettenfänger
24. Stellschraube, Ölpumpe
25. Mutter der Führungsschiene
26. Transportschutz
27. Bedienungsanleitung
28. Gabel-Ringschlüssel
29. Antivibrationssystem, 3 Einheiten
30. Zündkerze
31. Zündkappe
32. Schalldämpfer
33. Luftfilter
34. Bremsband
35. Stift der Ketteneinstellung
36. Schalldämpferabdeckung

Symbole auf dem Gerät



Gehen Sie vorsichtig vor, und verwenden Sie das Gerät ordnungsgemäß. Dieses Gerät kann schwere oder tödliche Verletzungen des Bedieners oder anderer Personen verursachen.



Lesen Sie die Bedienungsanleitung sorgfältig durch, und machen Sie sich mit den Anweisungen vertraut, bevor Sie das Gerät benutzen.



Tragen Sie immer einen zugelassenen Schutzhelm, einen zugelassenen Gehörschutz und einen Augenschutz.



Dieses Gerät entspricht den geltenden EG-Richtlinien.



Dieses Gerät entspricht den geltenden UK-Richtlinien.



Etikett mit Geräuschemissionen gemäß EU- und UK-Richtlinien und Verordnungen sowie der australischen „Protection of the Environment Operations (Noise Control) Regulation 2017“ (Umweltschutz-/Lärmschutzbestimmung) von New South Wales. Der garantierte Schalleistungspegel des Geräts ist unter *Technische Angaben auf Seite 92*.



Kettenbremse, aktiviert (rechts).
Kettenbremse, deaktiviert (links).



Kraftstoffpumpenblase.



Einstellen der Ölpumpe.



Kraftstoff.



Kettenöl.



Die Motorsäge muss immer mit beiden Händen betrieben werden.



Halten Sie die Motorsäge bei der Anwendung niemals nur mit einer Hand.



Die Führungsschienspitze darf niemals Gegenstände berühren.



Warnung! Sollte die Führungsschienspitze einen Gegenstand berühren, kann dies zu einem Rückschlag führen, sodass die Schiene nach oben und zurück zum Bediener geschleudert wird. Schwere Verletzungen können die Folge sein.



Verwenden Sie einen geeigneten Schutz für Füße/Beine und Hände/Arme.



Diese Motorsäge darf nur von Personen benutzt werden, die speziell für Waldarbeiten ausgebildet wurden. Siehe Bedienungsanleitung!



Arbeitsstellung.



Choke.

yyyywwxxxx

Auf dem Typenschild ist die Seriennummer angegeben. **yyyy** ist das Produktionsjahr, und **ww** steht für die Produktionswoche.

Hinweis: Sonstige Symbole/Aufkleber auf dem Gerät beziehen sich auf Zertifizierungsanforderungen, die in einigen Märkten gelten.

Emissionen nach Euro V



WARNUNG: Bei jeglichen Manipulationen des Motors erlischt die EU-Typpenehmigung für dieses Produkt.

Sicherheit

Sicherheitsdefinitionen

Die nachstehenden Definitionen geben den Schweregrad für jedes Signalwort an.



WARNUNG: Personenschäden.



ACHTUNG: Schäden am Gerät.

Hinweis: Diese Informationen erleichtern die Verwendung des Geräts.

Allgemeine Sicherheitshinweise



WARNUNG: Lesen Sie die folgenden Warnhinweise, bevor Sie das Gerät verwenden.

- Eine unsachgemäß oder nachlässig eingesetzte Motorsäge kann zu einem gefährlichen Gerät werden und zu schweren oder gar lebensgefährlichen Verletzungen führen. Es ist deshalb von größter Wichtigkeit, dass diese Bedienungsanweisung aufmerksam durchgelesen und verstanden wird.
- Unter keinen Umständen darf die ursprüngliche Konstruktion des Geräts ohne Genehmigung des Herstellers geändert werden. Verwenden Sie keine Geräte, die von anderen modifiziert wurden, und verwenden Sie nur für dieses Gerät empfohlenes Originalzubehör. Unzulässige Änderungen und/oder unzulässiges Zubehör können zu schweren oder sogar tödlichen Verletzungen des Anwenders oder anderer Personen führen.
- Ein gebrauchter Schalldämpfer/Funkenfänger und die Montagefläche des Funkenfängers können potentiell krebserregende Ablagerungen von Verbrennungsteilchen enthalten. Vermeiden Sie beim Umgang mit dem Schalldämpfer und/oder dem Funkenfänger, dass Sie diesen Stoffen ausgesetzt

sind. Vor dem Umgang mit dem Schalldämpfer und/oder dem Funkenfänger siehe *Einleitung auf Seite 79*.

- Das Einatmen der Motorabgase, des Kettenölnebels und von Sägespänen über längere Zeit kann eine Gefahr für die Gesundheit darstellen.
- Dieses Gerät erzeugt beim Betrieb ein elektromagnetisches Feld. Dieses Feld kann sich unter bestimmten Bedingungen auf die Funktionsweise aktiver oder passiver medizinischer Implantate auswirken. Um die Gefahr von Situationen, die zu schweren oder tödlichen Verletzungen führen können, auszuschließen, sollten Personen mit einem medizinischen Implantat vor der Nutzung dieses Geräts ihren Arzt und den Hersteller des Implantats konsultieren.
- Die Informationen in dieser Bedienungsanleitung ersetzen auf keinen Fall professionelle Fähigkeiten und Erfahrungen. Wenn Sie in eine Situation geraten, in der Sie unsicher sind, sollten Sie einen Fachmann um Rat fragen. Wenden Sie sich an Ihren Servicehändler oder einen erfahrenen Benutzer von Motorsägen. Vermeiden Sie jede Arbeit, für die Sie nicht ausreichend qualifiziert sind!

Sicherheitshinweise für den Betrieb



WARNUNG: Lesen Sie die folgenden Warnhinweise, bevor Sie das Gerät benutzen.

- Diese Obergriff-Kettensäge wurde speziell für die Bauchirurgie und -pflege entworfen. Aufgrund des besonders kompakten Griffdesigns (nah beieinander platzierte Griffe) besteht eine erhöhte Gefahr des Kontrollverlustes. Daher sollten diese Spezialsägen für die Arbeit in den Bäumen nur von speziell geschulten Personen verwendet werden, die in der Lage sind, spezielle Schnitt- und Arbeitstechniken anzuwenden, und angemessen gesichert sind (Aufzugskasten, Seile, Sicherheitsgurtzeug). Übliche Kettensägen (mit weiter auseinander angeordneten Griffen) werden für alle anderen Schnitтарbeiten am Boden empfohlen.
- Die Arbeit in Bäumen erfordert den Einsatz von speziellen Schnitt- und Arbeitstechniken, die zur

Vermeidung von erhöhten Verletzungsrisiken zu befolgen sind. Sie dürfen nur in einem Baum arbeiten, wenn Sie speziell für diese Art Arbeit geschult wurden. Dazu zählen auch Schulungen für die Verwendung von Sicherheits- und Kletterausrüstung, wie z. B. Gurtzeug, Seile, Gurte, Steigeisen, Hackensprenglingen, Karabinerhaken usw.

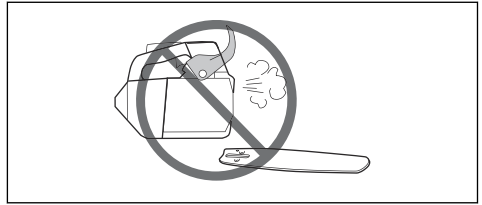

- Lassen Sie den Motor niemals in Innenräumen laufen. Seien Sie sich der Gefahr bewusst, die das Einatmen von Motorabgasen birgt!
- Achten Sie bei der Arbeit auf die Umgebung achten und stellen Sie sicher, dass weder Menschen noch Tiere mit der Schneidausrüstung in Berührung kommen können oder Ihre Kontrolle über das Gerät beeinträchtigen.



- Durch Unachtsamkeit kann der Rückschlagbereich der Führungsschiene einen Ast, einen nahen Baum oder einen anderen Gegenstand berühren und einen Rückschlag auslösen.
- Halten Sie eine Motorsäge bei der Anwendung niemals nur mit einer Hand. Eine Motorsäge kann mit nur einer Hand nicht sicher kontrolliert geführt werden; Sie können sich selbst verletzen. Fassen Sie die Handgriffe immer mit beiden Händen und mit festem, sicherem Griff an.
- Greifen Sie die Motorsäge immer fest, mit der rechten Hand am oberen Griff und der linken Hand am vorderen Griff. Daumen und Finger sollen die Handgriffe fest umschließen. Alle Anwender, ob Links- oder Rechtshänder, müssen die Griffe so greifen. Durch diesen Griff kann man die Rückschlagkraft am besten verringern

- Versuchen Sie nie, fallendes Schnittgut aufzufangen. Sägen Sie nie in den Baum, wenn Sie mit nur einem Seil gesichert sind. Verwenden Sie stets zwei gesicherte Seile.
- Bei gefährlichen Arbeitsmomenten beim Fällen sollten die Gehörschützer direkt nach Beendigung des Sägevorgangs hochgeklappt werden, damit Geräusche und Warnsignale wahrgenommen werden können.
- Vor der Benutzung dieses Produkts müssen Sie wissen, was ein Rückschlag ist und wie er vermieden werden kann. Eine Anleitung finden Sie in *Informationen zu Rückschlägen auf Seite 73*.
- Arbeiten Sie niemals mit einem defekten Gerät. Die Kontroll-, Wartungs- und Serviceanweisungen in dieser Bedienungsanleitung sind genau zu befolgen. Gewisse Wartungs- und Servicemaßnahmen sind von geschulten, qualifizierten Fachleuten auszuführen. Eine Anleitung finden Sie in *Wartung auf Seite 79*.
- Verwenden Sie das Gerät niemals mit sichtbaren Schäden an Zündkappe und Zündkabel. Es besteht die Gefahr der Funkenbildung, was ein Feuer verursachen kann.
- Verwenden Sie niemals das Gerät, wenn Sie müde sind, Alkohol getrunken oder Medikamente eingenommen haben, die Ihre Sehkraft, Urteilsvermögen oder Körperkontrolle beeinträchtigen können.
- Vermeiden Sie es, das Gerät bei schlechtem Wetter zu benutzen. Z. B. bei dichtem Nebel, starkem Regen oder Wind, großer Kälte usw. Bei schlechtem Wetter ist das Arbeiten nicht nur ermüdend, es können außerdem gefährliche Arbeitsbedingungen entstehen, z. B. glatter Boden, unberechenbare Fällrichtung des Baumes usw.
- Eine falsche Schneidausrüstung oder eine falsche Führungsschienen/Kettenkombination erhöhen die Rückschlaggefahr! Verwenden Sie nur die Kombinationen von Führungsschiene und Sägekette, die wir im Kapitel Technische Daten empfehlen, und befolgen Sie die Feilanweisungen. Eine Anleitung finden Sie in *Zubehör auf Seite 93*.
- Starten Sie das Produkt nur dann, wenn Führungsschiene, Sägekette und sämtliche Abdeckungen montiert sind. Eine Anleitung finden Sie in *Einleitung auf Seite 70*. Ohne montierte Führungsschiene und Sägekette kann sich die Kupplung lösen und schwere Schäden verursachen.

und gleichzeitig die Kontrolle über die Motorsäge behalten. Die Handgriffe nicht loslassen!



- Verwenden Sie die Motorsäge niemals über Schulterhöhe.

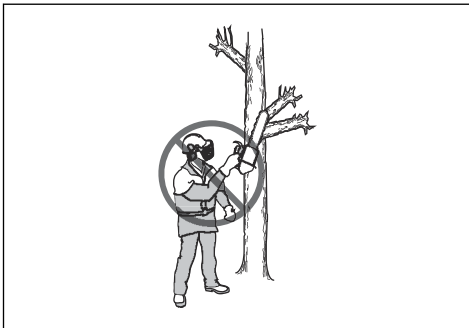

- Benutzen Sie das Produkt nie, ohne die Möglichkeit zu haben, bei einem eventuellen Unfall Hilfe herbeizurufen.
- Gelegentlich setzt sich Splitt im Kupplungsdeckel fest, wodurch die Kette blockieren kann. Stellen Sie zum Reinigen grundsätzlich den Motor ab.
- Wenn die Sägekette im Sägeschnitt festklemmt, stellen Sie den Motor ab!
- Einen Motor in einem geschlossenen oder schlecht belüfteten Raum laufen zu lassen, kann zum Tod durch Kohlenmonoxidvergiftung führen.
- Die Motorabgase sind heiß und können Funken enthalten, die einen Brand verursachen können. Das Gerät sollte nicht im Innenbereich oder in der Nähe von feuergefährlichen Stoffen gestartet werden.
- Verwenden Sie Kettenbremse als Feststellbremse, wenn Sie das Gerät starten und sich über kurze Strecken bewegen. Halten Sie das Gerät immer am vorderen Handgriff. Das verringert das Risiko, dass Sie oder eine Person ihrer Nähe von der Sägekette getroffen werden.
- Personen mit Blutkreislaufstörungen, die zu oft Vibrationen ausgesetzt werden, laufen Gefahr, Schäden an den Blutgefäßen oder am Nervensystem davonzutragen. Gehen Sie zum Arzt, wenn Sie an Ihrem Körper Symptome feststellen, die darauf hinweisen, dass Sie übermäßigen

Vibrationen ausgesetzt waren. Beispiele für solche Symptome sind: Einschlafen von Körperteilen, Gefühlsverlust, Jucken, Stechen, Schmerzen, Verlust oder Beeinträchtigung der normalen Körperkraft, Veränderungen der Hautfarbe oder der Haut. Diese Symptome treten üblicherweise in Fingern, Händen und Handgelenken auf. Bei niedrigen Temperaturen können sich diese Symptome verstärken.

- Es ist unmöglich, hier alle denkbaren Situationen zu beschreiben, die beim Gebrauch der Motorsäge auftreten könnten. Stets vorsichtig vorgehen und mit gesundem Menschenverstand arbeiten. Vermeiden Sie Situationen, denen Sie sich nicht gewachsen fühlen. Wenn Sie sich nach dem Lesen dieser Anweisungen immer noch unsicher fühlen, wie Sie vorgehen sollen, bitten Sie einen Fachmann um Rat, bevor Sie fortfahren. Zögern Sie nicht, Ihren Händler oder Husqvarna anzusprechen, wenn Sie Fragen bezüglich dem Gebrauch der Motorsäge haben. Wir sind gerne für Sie da und helfen Ihnen beim optimalen und sicheren Einsatz Ihrer Motorsäge. Auch ein Kurs zum Thema Anwendung der Motorsäge kann hilfreich sein. Händler, Forstfachschulen oder Bibliotheken informieren Sie über verfügbares Weiterbildungsmaterial und das Kursangebot.

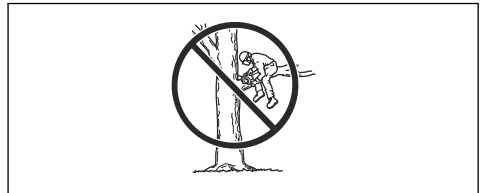

Persönliche Schutzausrüstung



WARNUNG: Lesen Sie die folgenden Warnhinweise, bevor Sie das Gerät benutzen.

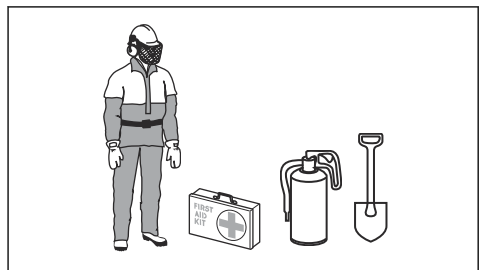

- Bei Kontakt mit der Sägekette können schwerste Verletzungen auftreten. Sie müssen während des Betriebs eine zugelassene persönliche Schutzausrüstung tragen. Die persönliche Schutzausrüstung schützt Sie zwar nicht vollständig vor Verletzungen, vermindert aber den Umfang der

Verletzungen bei einem Unfall. Wenden Sie sich an Ihren Servicehändler für Empfehlungen, welche Ausrüstung zu verwenden ist.

- Ihre Kleidung muss eng sitzen, darf aber nicht Ihre Bewegungen einschränken. Überprüfen Sie regelmäßig den Zustand der persönlichen Schutzausrüstung.
- Verwenden Sie einen zugelassenen Schutzhelm.
- Tragen Sie einen zugelassenen Gehörschutz. Eine längerfristige Beschallung mit Lärm kann zu bleibenden Gehörschäden führen.
- Tragen Sie eine Schutzbrille oder einen Gesichtsschutz, um sich vor Verletzungen durch weggeschleuderte Gegenstände zu schützen. Das Gerät kann Gegenstände wie Sägespäne, Holzstückchen und mehr mit großer Kraft wegschleudern. Schwere Verletzungen, besonders an den Augen, können die Folge sein.
- Verwenden Sie Handschuhe mit Schnitenschutz.
- Verwenden Sie Hosen mit Schnitenschutz.
- Verwenden Sie Stiefel mit Schnitenschutz, Stahlkappe und rutschfester Sohle.
- Sie sollten immer ein Erste-Hilfe-Set dabei haben.
- Risiko der Funkenbildung. Halten Sie zur Verhinderung von Waldbränden Feuerlöschwerkzeuge und eine Schaufel bereit.

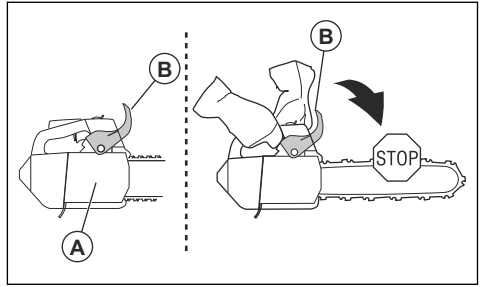

Bewegen Sie den Handschutz nach hinten, um die Kettenbremse zu lösen.

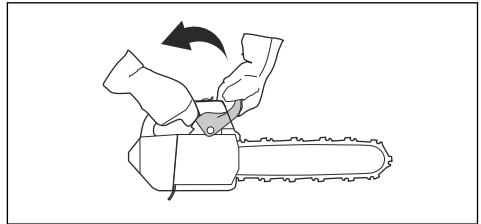

Gashebelsperre

Die Gashebelsperre verhindert ein versehentliches Auslösen des Gashebels. Wenn Sie mit Ihrer Hand um den Griff fassen und die Gashebelsperre (A) betätigen, wird der Gashebel (B) freigegeben. Wenn Sie den Handgriff loslassen, werden Gashebel und Gashebelsperre wieder in ihre Ausgangsstellung zurückgestellt. Dadurch wird der Gashebel im Leerlauf gesperrt.

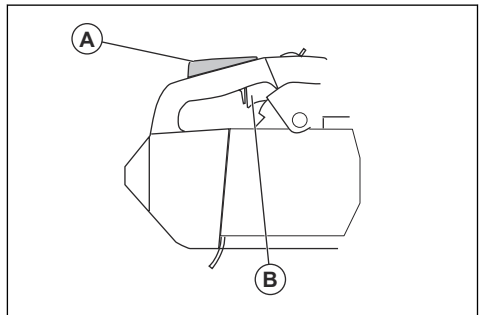

Kettenfänger

Der Kettenfänger fängt die Kette, wenn sie bricht oder abspringt. Eine korrekte Spannung der Sägekette und

Sicherheitsvorrichtungen am Gerät



WARNUNG: Lesen Sie die folgenden Warnhinweise, bevor Sie das Gerät benutzen.

- Benutzen Sie kein Gerät mit defekten Sicherheitsvorrichtungen.
- Führen Sie regelmäßig eine Überprüfung der Sicherheitsvorrichtungen durch. Siehe *Wartung und Prüfung der Sicherheitseinrichtungen auf dem Gerät auf Seite 81*.
- Wenn die Sicherheitsvorrichtungen defekt sind, wenden Sie sich an Ihre Husqvarna-Servicewerkstatt.

Kettenbremse mit Handschutz

Ihr Gerät ist mit einer Kettenbremse versehen, welche die Sägekette bei einem Rückschlag stoppt. Die Kettenbremse verringert die Unfallgefahr nur, wenn Sie selbst die erforderlichen Vorsichtsmaßnahmen einhalten.

Die Kettenbremse (A) wird manuell mit der linken Hand oder automatisch durch die Trägheitsfunktion aktiviert. Drücken Sie den Handschutz (B) nach vorne, um die Kettenbremse manuell zu aktivieren.

richtige Anwendung der Wartung der Sägekette und Führungsschiene verringern die Gefahr von Unfällen.

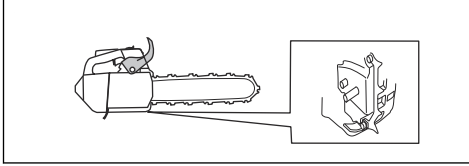

Antivibrationssystem

Das Antivibrationssystem verringert Vibrationen in den Griffen. Antivibrationselemente funktionieren als Trennung zwischen Gerät und den Griff.

Unter *Produktübersicht auf Seite 63* finden Sie Informationen darüber, wo das Antivibrationssystem sich an Ihrem Gerät befindet.

Start-/Stopschalter

Drücken Sie den Start-/Stopp-Schalter, um den Motor abzustellen.

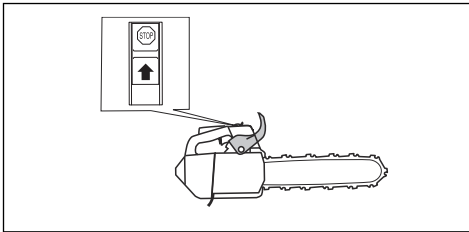

Schalldämpfer



WARNUNG: Der Schalldämpfer wird während/nach dem Betrieb und im Leerlauf sehr heiß. Es besteht die Gefahr von Feuer, besonders, wenn Sie das Gerät in der Nähe von entflammaren Materialien und/oder Dämpfen betreiben.



WARNUNG: Betreiben Sie das Gerät niemals ohne oder mit defektem Schalldämpfer. Ein defekter Schalldämpfer kann den Geräuschpegel und die Brandgefahr erhöhen. Halten Sie einen Feuerlöscher griffbereit. Verwenden Sie kein Gerät ohne oder mit einem kaputten Funkenfängernetz, wenn in Ihrem Bereich ein solches vorgeschrieben ist.

Der Schalldämpfer senkt den Geräuschpegel so weit wie möglich und leitet die Abgase des Motors vom Anwender weg. In Gebieten mit warmem, trockenem Wetter besteht erhöhte Brandgefahr. Beachten Sie die örtlich geltenden Vorschriften und Wartungsanweisungen.

Sicherer Umgang mit Kraftstoff



WARNUNG: Lesen Sie die folgenden Warnhinweise, bevor Sie das Gerät benutzen.

- Beim Tanken und Mischen von Kraftstoff (Benzin und Zweitaktöl) ist für gute Belüftung zu sorgen.
- Kraftstoff und Kraftstoffdämpfe sind sehr feuergefährlich und können beim Einatmen und auf der Haut schwere Schäden verursachen. Beim Umgang mit Kraftstoff ist daher Vorsicht geboten und für eine gute Belüftung zu sorgen.
- Beim Umgang mit Kraftstoff und Kettenöl ist Vorsicht geboten. Es besteht Feuer-, Explosions- und Vergiftungsgefahr.
- Beim Tanken nicht rauchen und jegliche Wärmequellen vom Kraftstoff fernhalten.
- Den Motor abstellen und vor dem Tanken einige Minuten abkühlen lassen.
- Öffnen Sie den Tankdeckel stets vorsichtig, sodass sich ein evtl. vorhandener Überdruck langsam abbauen kann.
- Den Tankdeckel nach dem Tanken wieder sorgfältig zudrehen.
- Füllen Sie niemals Kraftstoff nach, wenn der Motor läuft.
- Bewegen Sie das Gerät vor dem Start immer mindestens 3 Meter aus dem Auftankbereich und von der Kraftstoffauftankquelle weg.

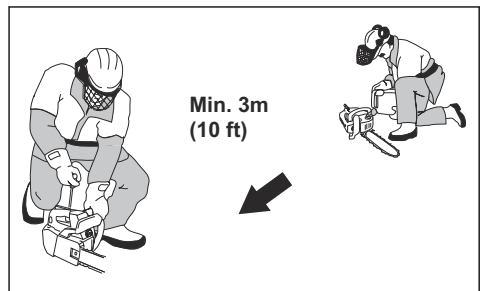

Nach dem Tanken gibt es einige Situationen, in denen das Gerät niemals gestartet werden darf:

- Sie haben Kraftstoff oder Kettenöl über das Gerät verschüttet. Wischen Sie den verschütteten Kraftstoff restlos ab und lassen Sie die Kraftstoffdämpfe verdunsten.
- Sie haben Kraftstoff über sich selbst oder Ihre Kleidung verschüttet. Wechseln Sie Ihre Kleidung und waschen Sie alle Körperteile, die mit Kraftstoff in Kontakt gekommen sind. Verwenden Sie Wasser und Seife.
- Am Gerät tritt Kraftstoff aus. Überprüfen Sie den Kraftstofftank, den Tankdeckel und die Kraftstoffleitungen regelmäßig auf Undichtigkeiten.

Sicherheitshinweise für die Wartung



WARNUNG: Lesen Sie die folgenden Warnhinweise, bevor Sie das Gerät warten.

- Sie dürfen nur die Wartungs- und Servicearbeiten ausführen, die in dieser Bedienungsanleitung beschrieben sind. Lassen Sie professionelles Wartungspersonal alle anderen Wartungsarbeiten und Reparaturen durchführen.
- Die Kontroll-, Wartungs- und Serviceanweisungen in dieser Bedienungsanleitung sind regelmäßig durchzuführen. Durch eine regelmäßige Wartung verlängert sich die Lebensdauer des Geräts und verringert sich die Gefahr von Unfällen. Eine Anleitung finden Sie in *Wartung auf Seite 79*.
- Wenn die Sicherheitskontrollen in dieser Bedienungsanleitung nach Wartungsarbeiten nicht genehmigt werden, wenden Sie sich an Ihren Kundendienst. Wir garantieren Ihnen, dass für Ihr Gerät professionelle Service- und Reparaturdienste verfügbar sind.

Sicherheitshinweise für die Schneidausrüstung



WARNUNG: Lesen Sie die folgenden Warnhinweise, bevor Sie das Gerät verwenden.

- Verwenden Sie nur die empfohlenen Kombinationen von Führungsschiene/Sägekette und Einfüllhilfen. Eine Anleitung finden Sie in *Zubehör auf Seite 93*.
- Tragen Sie Schutzhandschuhe, wenn Sie an der Sägekette eine Wartung durchführen oder sie verwenden. Eine Sägekette, die sich nicht bewegt, kann auch zu Verletzungen führen.
- Sorgen Sie dafür, dass die Schneidezähne gut geschärft sind. Befolgen Sie die Anweisungen und verwenden Sie die empfohlene Schärfflehre. Eine Sägekette, die beschädigt oder nicht korrekt geschärft ist, erhöht die Unfallgefahr.

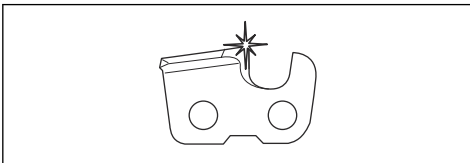

- Behalten Sie den korrekten Tiefenbegrenzerabstand bei. Befolgen Sie die Anweisungen und verwenden Sie die empfohlene Tiefenbegrenzeinstellung. Ein zu großer Tiefenbegrenzerabstand erhöht die Rückschlaggefahr.

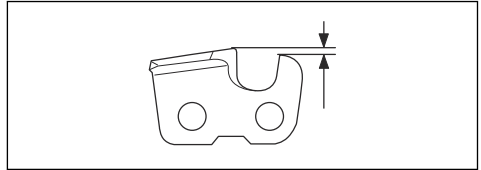

- Stellen Sie sicher, dass die Sägekette die richtige Spannung besitzt. Wenn sich die Sägekette nicht fest in der Führungsschiene befindet, kann die Sägekette abspringen. Eine falsche Sägekettenspannung führt zu höherem Verschleiß an der Führungsschiene, der Sägekette und dem Kettenantriebsrad. Siehe *So stellen Sie die Spannung der Sägekette ein auf Seite 87*.

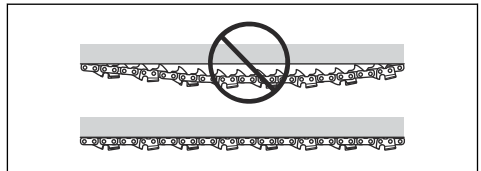

- Führen Sie die Wartung der Schneidausrüstung regelmäßig durch und sorgen Sie für eine korrekte Schmierung. Wenn die Sägekette nicht ordnungsgemäß geschmiert ist, erhöht sich die Gefahr von Verschleiß an der Führungsschiene, der Sägekette dem und Kettenantriebsrad.

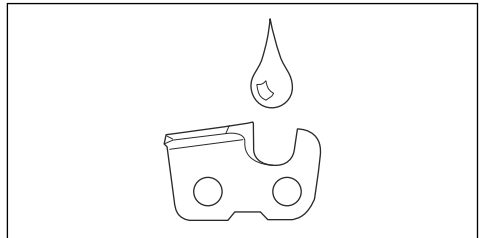

Montage

Einleitung



WARNUNG: Lesen Sie vor der Montage des Geräts das Kapitel über Sicherheit, und machen Sie sich damit vertraut.

So montieren Sie Führungsschiene und Kette

1. Deaktivieren Sie die Kettenbremse.
2. Lösen Sie die Schienenmutter und entfernen Sie den Kupplungsdeckel.

Hinweis: Wenn der Kupplungsdeckel nicht einfach zu entfernen ist, schrauben Sie die Schienenmutter fest, aktivieren Sie die Kettenbremse und lösen Sie sie wieder. Ein Klicken ist hörbar, wenn sie richtig gelöst wird.

3. Montieren Sie die Führungsschiene auf den Schienenbolzen. Bringen Sie die Führungsschiene in ihre hinterste Stellung.
4. Montieren Sie die Sägekette ordnungsgemäß um das Kettenantriebsrad, und passen Sie sie in die Nut in der Führungsschiene ein.



WARNUNG: Tragen Sie bei der Montage der Sägekette immer Schutzhandschuhe.

5. Achten Sie darauf, dass die Schneiden der Sägezähne auf der Oberkante der Führungsschiene nach vorn gerichtet sind.

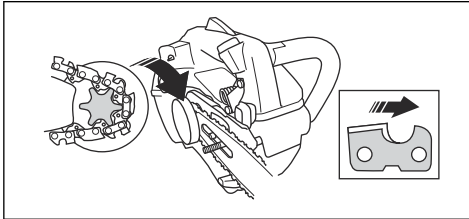

6. Richten Sie das Loch in der Führungsschiene an dem Stift der KettenEinstellung aus, und befestigen Sie den Kupplungsdeckel.

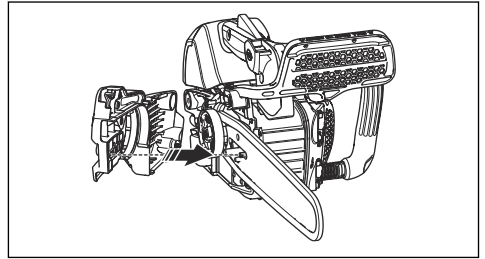

7. Ziehen Sie die Schienenmutter von Hand fest an.
8. Spannen Sie die Sägekette. Siehe *So stellen Sie die Spannung der Sägekette ein auf Seite 87* für Anweisungen.
9. Ziehen Sie die Schienenmutter fest.
10. Montage der Rindenstütze.

Zur Montage einer Rindenstütze wenden Sie sich bitte an Ihre Servicewerkstatt.

Hinweis: Einige Modelle haben nur eine Schienenmutter.

Betrieb

Einleitung



WARNUNG: Lesen Sie vor Gebrauch des Geräts das Kapitel über Sicherheit, und machen Sie sich damit vertraut.

So führen Sie eine Funktionsprüfung vor Verwendung des Geräts durch

1. Stellen Sie sicher, dass die Kettenbremse ordnungsgemäß funktioniert und unbeschädigt ist.
2. Stellen Sie sicher, dass die Gashebelsperre ordnungsgemäß funktioniert und unbeschädigt ist.
3. Stellen Sie sicher, dass der Start-/Stoppsschalter richtig funktioniert und nicht beschädigt ist.
4. Achten Sie darauf, dass sich auf den Griffen kein Öl befindet.
5. Stellen Sie sicher, dass das Antivibrationssystem ordnungsgemäß funktioniert und unbeschädigt ist.
6. Stellen Sie sicher, dass der Schalldämpfer ordnungsgemäß funktioniert und unbeschädigt ist.
7. Stellen Sie sicher, dass alle Teile korrekt befestigt und nicht beschädigt sind und keine Teile fehlen.

8. Stellen Sie sicher, dass der Kettenfänger richtig angebracht ist.
9. Stellen Sie sicher, dass die Sägekette die richtige Spannung hat.

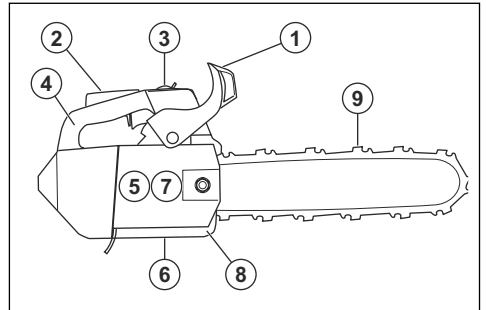

Kraftstoff

Dieses Produkt verfügt über einen Zweitaktmotor.



ACHTUNG: Die Verwendung eines falschen Kraftstoffs kann zu einer Beschädigung des Motors führen.

Verwenden Sie eine Mischung aus Benzin und Zweitaktöl.

Vorgemischter Kraftstoff

- Verwenden Sie Husqvarna vorgemischten Alkylatkraftstoff. Dies sorgt für die beste Leistung und eine Verlängerung der Lebensdauer des Motors. Im Vergleich zu herkömmlichem Kraftstoff enthält dieser Kraftstoff weniger gesundheitsschädliche Substanzen, wodurch der Ausstoß schädlicher Abgase verringert wird. Die Menge von Rückständen nach der Verbrennung ist bei diesem Kraftstoff niedriger. Dadurch bleiben die Bauteile des Motors sauberer.

So mischen Sie Kraftstoff vor

Benzin

- Verwenden Sie hochwertiges bleifreies Benzin mit maximal 10 % Ethanol (E10).



ACHTUNG: Verwenden Sie kein Benzin mit einer geringeren Oktanzahl als 90 RON (87 AKI). Bei Einsatz von Kraftstoff mit niedrigerer Oktanzahl kann es zu einem Klopfen im Motor kommen, das Motorschäden verursacht.

Zweitaktöl

- Verwenden Sie für beste Ergebnisse und die beste Leistung Husqvarna Zweitaktöl.
- Wenn Husqvarna Zweitaktöl nicht verfügbar ist, verwenden Sie ein qualitativ hochwertiges Zweitaktöl für luftgekühlte Motoren. Wenden Sie sich an Ihren Kundendienst zur Auswahl der richtigen Ölsorte.



ACHTUNG: Verwenden Sie kein Zweitaktöl für wassergekühlte Außenbordmotoren (auch Outboardoil genannt). Verwenden Sie kein Öl für Viertaktmotoren.

So mischen Sie Benzin und Zweitaktöl

Benzin, Liter	Zweitaktöl, Liter
	2 % (50:1)
5	0,10
10	0,20
15	0,30
20	0,40



ACHTUNG: Beim Mischen kleiner Kraftstoffmengen wirken sich auch kleine Abweichungen bei der Ölmenge stark auf das Mischungsverhältnis aus. Um das korrekte Mischungsverhältnis sicherzustellen, muss die beizumischende Ölmenge genau abgemessen werden.

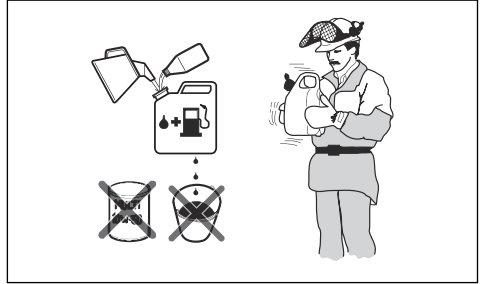

1. Füllen die Hälfte des Benzins in einen sauberen Kraftstoffbehälter.
2. Fügen Sie die gesamte Menge Öl hinzu.
3. Schütteln Sie die Kraftstoffmischung.
4. Geben Sie dann den Rest des Benzins in den Behälter dazu.
5. Schütteln Sie die Kraftstoffmischung sorgfältig.



ACHTUNG: Mischen Sie Kraftstoff höchstens für einen Monat im Voraus.

So füllen Sie den Kraftstofftank



WARNUNG: Befolgen Sie zu Ihrer eigenen Sicherheit das folgende Verfahren.

1. Stellen Sie den Motor ab, und lassen Sie den Motor abkühlen.
2. Säubern Sie den Bereich rund um den Tankdeckel.

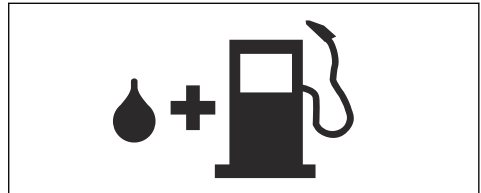

3. Schütteln Sie den Behälter, und stellen Sie sicher, dass der Kraftstoff vollständig vermischt ist.
4. Entfernen Sie den Tankdeckel langsam, damit der Druck entweichen kann.
5. Füllen Sie den Kraftstofftank auf.



ACHTUNG: Stellen Sie sicher, dass der Kraftstofftank nicht zu viel Kraftstoff enthält. Der Kraftstoff dehnt sich beim Erwärmen aus.

6. Ziehen Sie den Kraftstofftankdeckel vorsichtig fest.
7. Reinigen Sie das Gerät und den umgebenden Bereich von verschüttetem Kraftstoff.
8. Bewegen Sie das Gerät vor dem Start mindestens 3 m (10 ft) aus dem Auftankbereich und von der Kraftstoff-Auftankquelle weg.

Hinweis: Um herauszufinden, wo sich der Kraftstofftank an Ihrem Gerät befindet, siehe *Produktübersicht auf Seite 63*.

So fahren Sie den Motor ein

- Geben Sie während der ersten 10 Betriebsstunden nicht über einen längeren Zeitraum Vollgas ohne Last.

So verwenden Sie das richtige Kettenöl



WARNUNG: Verwenden Sie kein Altöl, das zu Verletzungen und Umweltschäden führen kann. Altöl beschädigt auch die Ölpumpe, Führungsschiene und Sägekette.



WARNUNG: Die Sägekette kann reißen, wenn die Schmierung der Schneidausrüstung nicht ausreichend ist. Gefahr von schweren oder tödlichen Verletzungen des Bedieners.



WARNUNG: Dieses Gerät verfügt über eine Funktion, die bewirkt, dass der Kraftstoff vor dem Kettenöl abläuft. Verwenden Sie das richtige Kettenöl, damit diese Funktion ordnungsgemäß ausgeführt werden kann. Wenden Sie sich zur Auswahl des Kettenöls an Ihren Servicehändler.

- Verwenden Sie Husqvarna-Kettenöl, um die maximale Lebensdauer der Sägekette zu gewährleisten und negative Auswirkungen auf die Umwelt zu vermeiden. Wenn Husqvarna-Kettenöl nicht verfügbar ist, empfehlen wir, ein Standardkettenöl zu verwenden.
- Verwenden Sie ein Kettenöl mit guter Haftung an der Sägekette.
- Verwenden Sie ein Kettenöl mit dem richtigen Viskositätsbereich, der zu der Lufttemperatur passt.



ACHTUNG: Wenn das Öl zu dünnflüssig ist, wird es vor dem Kraftstoff verbraucht. Bei Temperaturen unter 0 °C werden manche Kettenöle

zu dickflüssig, was zu Schäden an der Ölpumpe führen kann.

- Verwenden Sie die empfohlene Schneidausrüstung. Siehe *Zubehör auf Seite 93*.
- Entfernen Sie den Deckel des Kettenöltanks.
- Füllen Sie den Kettenöltank mit Kettenöl.
- Befestigen Sie den Deckel sorgfältig.

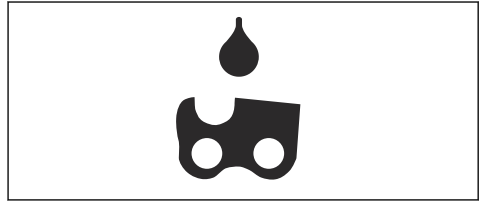

Hinweis: Um herauszufinden, wo sich der Kettenöltank an Ihrem Gerät befindet, siehe *Produktübersicht auf Seite 63*.

Informationen zu Rückschlägen



WARNUNG: Ein Rückschlag kann schwere Verletzungen des Bedieners oder anderer Personen verursachen. Um das Risiko zu mindern, müssen Sie die Ursachen für Rückschläge kennen und wissen, wie Sie sie vermeiden können.

Ein Rückschlag kann eintreffen, wenn der Rückschlagbereich der Schiene einen Gegenstand berührt. Ein Rückschlag kann plötzlich und mit großer Kraft auftreten, die das Gerät gegen den Bediener schleudert.

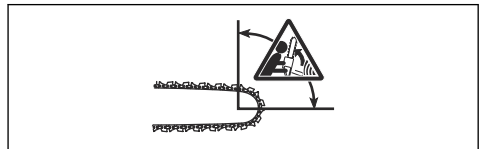

Ein Rückschlag ist immer in Richtung der Führungsschiene gerichtet. Normalerweise wird das Gerät gegen den Bediener geschleudert, manchmal aber auch in eine andere Richtung. Sie beeinflussen

die Richtung der Bewegung durch Ihr Verhalten beim Auftreten des Rückschlags.



Ein kleinerer Radius der Schienenspitze verringert die Kraft des Rückschlags.

Verwenden Sie eine Sägekette mit einem niedrigen Rückschlag, um die Auswirkungen des Rückschlags zu mindern. Sorgen Sie dafür, dass der Rückschlagbereich keine Gegenstände berührt.



WARNUNG: Keine Sägekette kann einen Rückschlag vollständig verhindern. Beachten Sie stets die Anweisungen.

Häufig gestellte Fragen über Rückschläge

• Wird die Hand die Kettenbremse beim Rückschlag stets aktivieren?

Nein. Sie müssen etwas Kraft aufwenden, um den Handschutz nach vorn zu drücken. Wenn Sie nicht mit der erforderlichen Kraft drücken, kann die Kettenbremse nicht aktiviert werden. Außerdem müssen Sie die Griffe des Geräts während der Arbeit fest mit beiden Händen halten. Wenn es zu einem Rückschlag kommt, kann die Kettenbremse nicht die Sägekette anhalten, bevor sie Sie trifft. Es gibt auch einige Positionen, in denen Ihre Hand nicht an den Handschutz reicht, um die Kettenbremse zu aktivieren.

• Aktiviert die Trägheitsfunktion stets die Kettenbremse bei einem Rückschlag?

Nein. Zunächst muss die Kettenbremse ordnungsgemäß funktionieren. Unter *So prüfen Sie die Kettenbremse auf Seite 81* finden Sie Anweisungen zur Überprüfung der Kettenbremse. Wir empfehlen Ihnen, sie vor jedem Gebrauch des Geräts zu überprüfen. Zum anderen muss die Kraft des Rückschlags hoch genug sein, um die Kettenbremse zu aktivieren. Wenn die Kettenbremse zu empfindlich ist, kann sie bei rauhem Motorlauf aktiviert werden.

• Wird mich die Kettenbremse bei einem Rückschlag stets vor Verletzungen schützen?

Nein, die Kettenbremse muss richtig funktionieren, um Schutz zu bieten. Die Kettenbremse muss bei einem Rückschlag auch aktiviert werden, damit sie die Kette anhält. Wenn Sie sich in der Nähe der Führungsschiene aufhalten, hat die Kettenbremse u. U. nicht genügend Zeit, die Kette anzuhalten, bevor Sie sie trifft.



WARNUNG: Nur Sie selbst und die richtige Arbeitstechnik können einen Rückschlag verhindern.

So starten Sie das Gerät

So bereiten Sie einen kalten Motor auf den Start vor



WARNUNG: Beim Starten der Motorsäge muss die Kettenbremse eingeschaltet sein, um das Risiko einer Verletzung zu mindern.

1. Bewegen Sie den Handschutz nach vorne, um die Kettenbremse zu aktivieren.

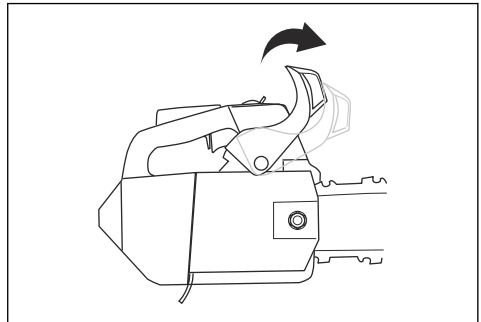

2. Drücken Sie die Kraftstoffpumpe ca. 6 Mal, bis sich die Pumpe mit Kraftstoff füllt. Es ist nicht erforderlich, die Kraftstoffpumpe vollständig zu füllen.

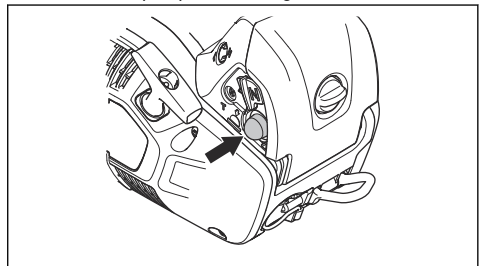

3. Bringen Sie den Choke in Choke-Lage.

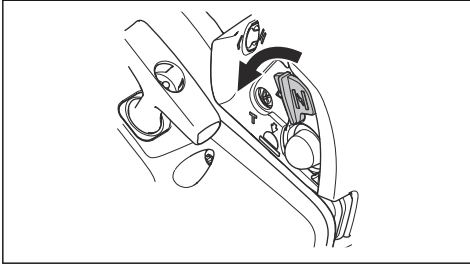

4. Unter *So starten Sie das Gerät auf Seite 75* finden Sie weitere Anweisungen.

So bereiten Sie einen warmen Motor auf den Start vor



WARNUNG: Beim Starten der Motorsäge muss die Kettenbremse eingeschaltet sein, um das Risiko einer Verletzung zu mindern.

1. Bewegen Sie den Handschutz nach vorne, um die Kettenbremse zu aktivieren.

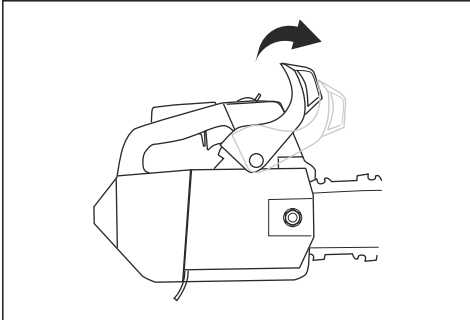

2. Drücken Sie die Kraftstoffpumpe ca. 6 Mal, bis sich die Pumpe mit Kraftstoff füllt. Es ist nicht erforderlich, die Kraftstoffpumpe vollständig zu füllen.

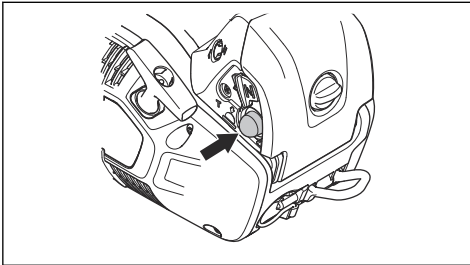

3. Bringen Sie den Choke in Choke-Lage und dann direkt in die Arbeitsstellung.

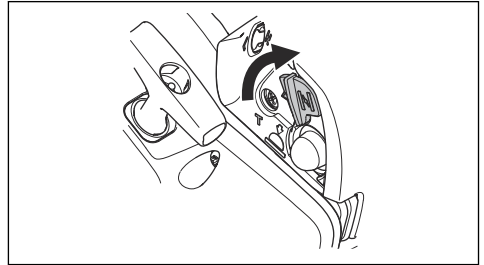

4. Unter *So starten Sie das Gerät auf Seite 75* finden Sie weitere Anweisungen.

So starten Sie das Gerät



WARNUNG: Ihre Füße müssen sich in einer stabilen Position befinden, wenn Sie das Produkt starten.



WARNUNG: Wenn sich die Sägekette im Leerlauf dreht, sprechen Sie mit Ihrem Kundendienst, und benutzen Sie das Gerät nicht.

1. Stellen Sie das Produkt auf dem Boden ab.
2. Legen Sie die linke Hand auf den vorderen Griff.
3. Setzen Sie Ihr Knie an den hinteren Teil des oberen Griffs.
4. Ziehen Sie den Startseilgriff langsam mit der rechten Hand, bis Sie einen Widerstand spüren.

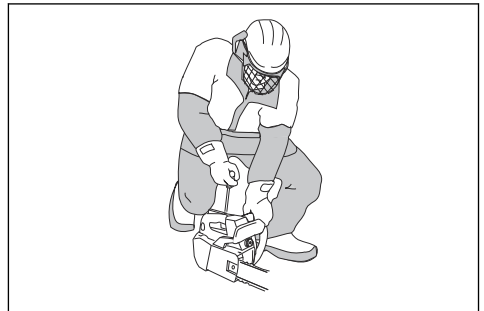

WARNUNG: Wickeln Sie die Starterzugschnur nicht um die Hand.



ACHTUNG: Ziehen Sie das Startseil nicht vollständig aus, und lassen den Startseilgriff nicht los.

- a) Wenn Sie das Gerät mit kaltem Motor starten, ziehen Sie den Starterseilgriff, bis der Motor startet.

Hinweis: Sie können erkennen, dass der Motor zündet, wenn das typische Zündgeräusch des Motors zu vernehmen ist.

- b) Bringen Sie die Choke-Steuerung in Choke-Lage.
5. Ziehen Sie am Startseilgriff, bis der Motor anspringt.
6. Lösen Sie schnell die Gashebelsperre, um das Gerät in Leerlauf zu bringen.

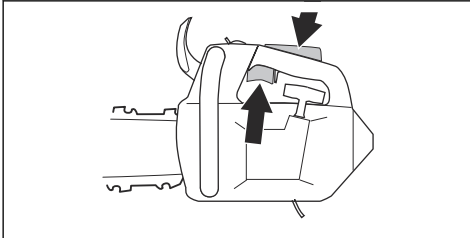

7. Bewegen Sie den Handschutz nach hinten, um die Kettenbremse zu lösen.

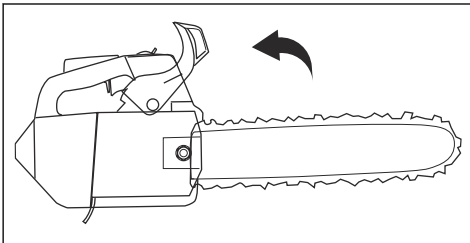

8. Beginnen Sie mit dem Betrieb.

So starten Sie das Gerät im Baum

Hinweis: Vergewissern Sie sich, dass genügend Kraftstoff vorhanden ist, bevor Sie das Gerät starten.

- Aktivieren Sie die Kettenbremse.
- Halten Sie beim Starten des Geräts dieses auf der linken oder rechten Seite Ihres Körpers.
 - Wenn Sie das Gerät auf der linken Seite halten, legen Sie die linke Hand an den vorderen Griff. Halten Sie den Starterseilgriff mit der rechten Hand, und stoßen Sie das Gerät beim Starten weg von Ihrem Körper.
 - Wenn Sie das Gerät auf der rechten Seite halten, legen Sie die rechte Hand an einen der zwei Griffe. Halten Sie den Starterseilgriff mit der linken Hand, und stoßen Sie das Gerät beim Starten weg von Ihrem Körper.

So stoppen Sie das Produkt

- Schalten Sie den Start-/Stoppschalter in die Position „STOP“.

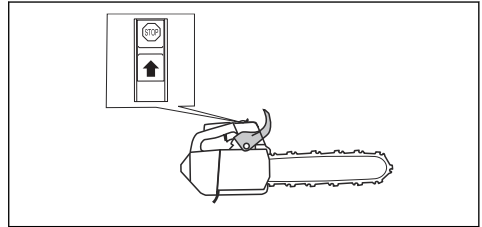

Informationen zur Arbeitstechnik



WARNUNG: Die Informationen zur Arbeitstechnik in dieser Bedienungsanleitung sind kein Ersatz für eine korrekte Einweisung zum Betrieb dieses Geräts. Verwenden Sie dieses Gerät nur, wenn Sie entsprechende eine Ausbildung in Baumpflege haben. Bei Bedienung ohne die richtige Ausbildung kann es zu schweren Verletzungen oder zum Tode des Benutzers oder anderer Personen kommen.

- Setzen Sie die volle Leistung beim Schneiden ein und reduzieren Sie die Geschwindigkeit nach jedem Schnitt in den Leerlauf.



ACHTUNG: Am Motor können Schäden auftreten, wenn der Motor zu lange mit voller Leistung ohne Last läuft.

- Setzen Sie beim Schneiden die Rindenstütze in den Stamm und verwenden Sie sie als Hebel.

Hinweis: Nicht alle Modelle verfügen über eine Rindenstütze. Ihr Servicehändler steht Ihnen gern für weitere Informationen zur Verfügung.

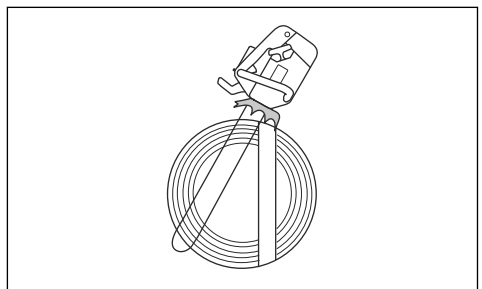

Ziehende und schiebende Kette

Sie können mit dem Produkt in 2 verschiedenen Positionen durch das Holz sägen.

- Beim Sägen mit „ziehender“ Kette sägen Sie mit der Unterseite der Führungsschiene. Die Sägekette zieht durch den Baum, während Sie sägen. In dieser Position haben Sie eine bessere Kontrolle über das Gerät und die Position des Rückschlagbereichs.

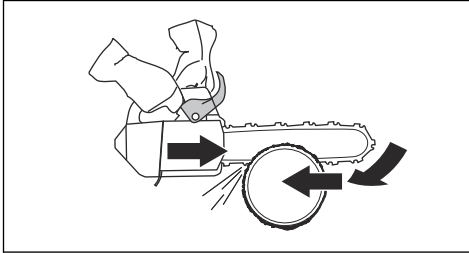

- Beim Sägen mit „schiebender“ Kette sägen Sie mit der Oberseite der Führungsschiene. Die Sägekette schiebt das Gerät in der Richtung des Bedieners.

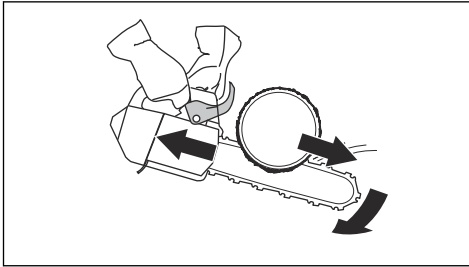

WARNUNG: Wenn die Sägekette im Stamm eingeklemmt wird, kann die Motorsäge gegen Sie gedrückt werden. Halten Sie das Gerät fest und stellen Sie sicher, dass der Rückschlagbereich der Führungsschiene nicht den Baum berührt und zu einem Rückschlag führt.

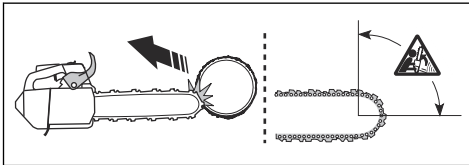

So bereiten Sie das Gerät für den Einsatz im Baum vor

Anwender am Boden

Führen Sie als Anwender am Boden die folgenden Schritte aus.

1. Prüfen Sie das Produkt.
2. Befüllen Sie den Kraftstoff- und den Kettenöltank.

3. Befestigen Sie das Ende einer geprüften Sicherheitsschlinge an der Seilöse.

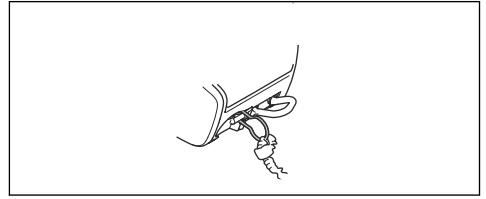

Hinweis: Eine Sicherheitsschlinge stellt sicher, dass das Gerät zu Boden fällt, wenn es fällt.

4. Achten Sie darauf, dass sich ein Karabiner am anderen Ende der Sicherheitsschlinge befindet.
5. Starten Sie das Produkt, und lassen Sie es warm laufen.
6. Halten Sie das Gerät an.
7. Aktivieren Sie die Kettenbremse.
8. Heben Sie das Gerät mit Hebewerkzeugen zum Bediener im Baum an.



WARNUNG: Stellen Sie sicher, dass das Gerät sicher befestigt ist, wenn Sie es zum Bediener im Baum befördern.

Anwender im Baum

Befolgen Sie als Anwender im Baum die Anweisungen unten.

1. Bevor Sie die Sicherheitsschlinge von den Hebewerkzeugen trennen, müssen Sie das Produkt am Tragegurt anbringen. Befestigen Sie das Produkt am Tragegurt über die Gurtöse oder den Stahlring an der Sicherheitsschlinge.

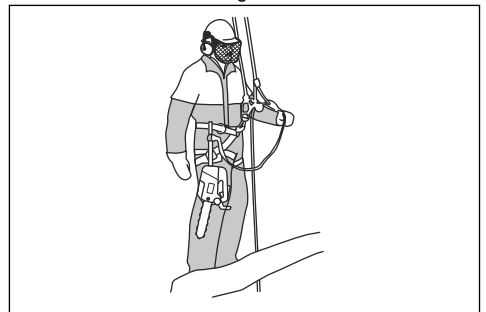

WARNUNG: Befestigen Sie die Sicherheitsschlinge an einem der empfohlenen Punkte am Tragegurt.



WARNUNG: Wenn Sie nur die Sicherheitsschlinge verwenden, um das Produkt am Tragegurt zu befestigen, dann senken Sie das Produkt mit der Sicherheitsschlinge vollständig ab. Lassen Sie das Gerät nicht aus der Höhe los.

2. Verwenden Sie nur zugelassene Karabiner, um das freie Ende der Sicherheitsschlinge an einem der Verbindungspunkte am Tragegurt zu befestigen. Dies ist Ihr primärer Verbindungspunkt.



ACHTUNG: Die Sicherheitsschlinge darf nur an der Seilöse befestigt sein.

3. Vergewissern Sie sich, dass Sie einen stabilen und sicheren Halt haben, um den Schnitt zu machen.
4. Lösen Sie das Gerät vom sekundären Verbindungspunkt, starten Sie das Gerät und machen Sie den Schnitt.
5. Aktivieren Sie die Kettenbremse direkt nachdem der Schnitt gemacht wurde.
6. Schalten Sie das Gerät aus und verbinden Sie es am sekundären Verbindungspunkt.

So bedienen Sie das Gerät in einem Baum



WARNUNG: Die meisten Unfälle ereignen sich, wenn der Bediener nicht die volle Kontrolle über das Gerät oder seine Arbeitsposition behält.

- Halten Sie eine sicheren Arbeitsposition ein.
- Führen Sie horizontale Schnitte auf Hüfthöhe und vertikalen Schnitte auf Solarplexus-Höhe durch.
- Halten Sie das Produkt mit beiden Händen.

- Stellen Sie sicher, dass sie stabil auf Ihren Füße stehen, und behalten Sie eine geringe Seitenkraft bei, wenn Sie vertikale Äste sägen. Führen Sie das Sicherheitsseil durch einen anderen Verbindungspunkt, um erhöhten Seitenkräften entgegenzuwirken oder diese zu neutralisieren. Sie können auch eine verstellbare Schlinge verwenden, die direkt vom Gurtzeug zu einem anderen Verbindungspunkt führt.

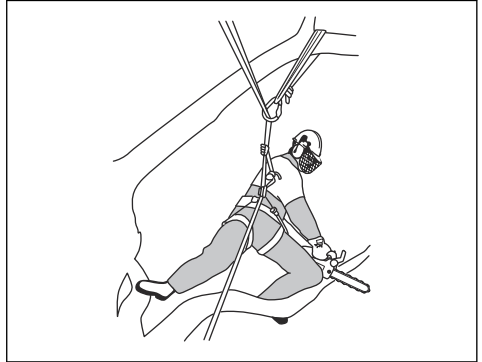

- Legen Sie eine Schlaufe um den Fuß, um eine sichere Arbeitsposition beizubehalten.



- Überprüfen Sie in regelmäßigen Abständen das Gurtzeug, den Gurt und die Seile.

- Wenn Sie mit dem Gerät klettern müssen, befestigen Sie das Gerät an dem hinteren Verbindungspunkt am Tragegurt. Am hinteren Verbindungspunkt ist das Gerät nicht im Weg. Es wird von den Kletterseilen ferngehalten, und das Gewicht wird mittig auf Ihre Wirbelsäule verteilt.

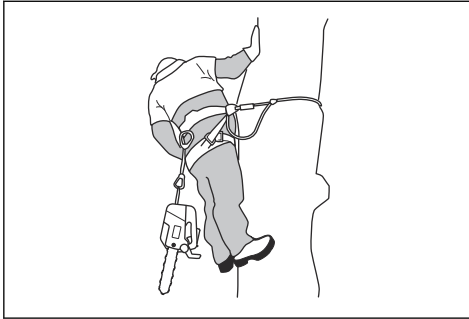

WARNUNG: Sie müssen die Kettenbremse aktivieren, wenn Sie das Gerät in der Schlinge absenken.

So befreien Sie ein eingeklemmtes Gerät

1. Halten Sie das Gerät an.
2. Befestigen Sie das Gerät sicher in Innenrichtung in Richtung des Stamms, des Schnitts am Baum oder an einem gesonderten Werkzeugseil.
3. Ziehen Sie die Säge vorsichtig aus dem Kerbschnitt, während Sie den Ast je nach Bedarf anheben.



WARNUNG: Versuchen Sie nicht, das Gerät mit Gewalt herauszuziehen. Gefahr schwerer Verletzungen.

4. Verwenden Sie bei Bedarf eine Handsäge oder eine zweite Motorsäge, um das Gerät zu befreien. Sägen Sie den Ast mindestens 30 cm von der eingeklemmten Stelle ab. Führen Sie den Schnitt am äußeren Ende von der Stelle durch, an der das Gerät eingeklemmt ist.

Wartung

Einleitung

Sicherheit, und machen Sie sich damit vertraut.



WARNUNG: Lesen Sie vor dem Warten des Geräts das Kapitel über

Wartungsplan

Tägliche Wartung	Wöchentliche Wartung	Monatliche Wartung
Die äußeren Bauteile des Geräts reinigen und darauf achten, dass sich kein Öl an den Griffen befindet.	Das Kühlsystem reinigen. Siehe <i>So reinigen Sie das Kühlsystem auf Seite 90.</i>	Das Bremsband prüfen. Siehe <i>So kontrollieren Sie das Bremsband auf Seite 81.</i>
Den Gashebel und die Gashebelsperre überprüfen. Siehe <i>So überprüfen Sie den Gashebel und die Gashebelsperre auf Seite 81.</i>	Den Anlasser, das Startseil und die Rückzugfeder überprüfen.	Das Kupplungszentrum, die Kupplungstrommel und die Kupplungsfeder überprüfen.
Sicherstellen, dass die Antivibrationseinheiten unbeschädigt sind.	Das Nadellager schmieren. Siehe <i>So schmieren Sie das Nadellager auf Seite 88.</i>	Die Zündkerze reinigen. Siehe <i>So prüfen Sie die Zündkerze auf Seite 84.</i>
Die Kettenbremse reinigen und überprüfen. Siehe <i>So prüfen Sie die Kettenbremse auf Seite 81.</i>	Alle Grate an den Kanten der Führungsschiene entfernen. Siehe <i>So prüfen Sie die Führungsschiene auf Seite 89.</i>	Die äußeren Bauteile des Vergasers reinigen.
Den Kettenfänger überprüfen. Siehe <i>So prüfen Sie den Kettenfänger auf Seite 82.</i>	Das Funkenfängernetz des Schalldämpfers reinigen oder ersetzen. Siehe <i>So prüfen Sie den Schalldämpfer auf Seite 82.</i>	Kraftstofffilter und -schlauch überprüfen. Bei Bedarf ersetzen.

Tägliche Wartung	Wöchentliche Wartung	Monatliche Wartung
Die Führungsschiene drehen, die Schmieröffnung überprüfen und die Nut der Führungsschiene reinigen. Siehe <i>So prüfen Sie die Führungsschiene auf Seite 89.</i>	Den Vergaserbereich reinigen.	Alle Kabel und Anschlüsse überprüfen.
Sicherstellen, dass Führungsschiene und Sägekette ausreichend geölt sind.	Luftfilter reinigen oder ersetzen. Siehe <i>Reinigen des Luftfilters auf Seite 84.</i>	Den Kraftstofftank leeren.
Die Sägekette überprüfen. Siehe <i>So prüfen Sie die Schneidrüstung auf Seite 89.</i>	Den Bereich zwischen den Kühlrippen des Zylinders reinigen.	Den Öltank leeren.
Die Sägekette schärfen und ihre Spannung überprüfen. Siehe <i>So schärfen Sie die Sägekette auf Seite 85.</i>		
Das Kettenantriebsrad überprüfen. Siehe <i>So prüfen Sie das Spur-Antriebsrad auf Seite 88.</i>		
Den Lufteinlass am Anlasser reinigen.		
Sicherstellen, dass alle Muttern und Schrauben angezogen sind.		
Den Stopp-Schalter überprüfen. Siehe <i>So prüfen Sie den Start-/Stopp-Schalter auf Seite 82.</i>		
Sicherstellen, dass kein Kraftstoff von Motor, Tank oder Kraftstoffleitungen ausläuft.		
Sicherstellen, dass die Sägekette bei Leerlaufdrehzahl des Motors nicht rotiert.		
Sicherstellen, dass der Schalldämpfer richtig befestigt ist, keine Beschädigungen aufweist und keine Teile des Schalldämpfers fehlen.		

Wartung und Prüfung der Sicherheitseinrichtungen auf dem Gerät

So kontrollieren Sie das Bremsband

1. Reinigen Sie die Kettenbremse und Kupplungstrommel mit einer Bürste von Spänen, Harz und Schmutz. Verschmutzung und Abnutzung beeinträchtigen die Bremsfunktion.

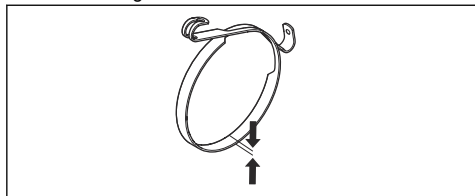

2. Prüfen Sie das Bremsband. Das Bremsband muss an der dünnsten Stelle mindestens 0,6 mm dick sein.

So prüfen Sie den Handschutz

1. Kontrollieren Sie, ob der Handschutz unbeschädigt ist, er darf keine Defekte wie z.B. Risse aufweisen.
2. Stellen Sie sicher, dass der Handschutz sich frei bewegen lässt und sicher am Kupplungsdeckel befestigt ist.

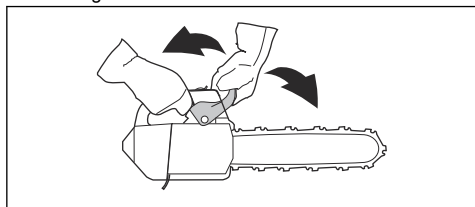

So prüfen Sie die Kettenbremse

1. Starten Sie das Gerät. Eine Anleitung finden Sie in *So starten Sie das Gerät auf Seite 74*.



WARNUNG: Stellen Sie sicher, dass die Sägekette nicht den Erdboden oder andere Gegenstände berührt.

2. Halten Sie das Gerät gut fest.

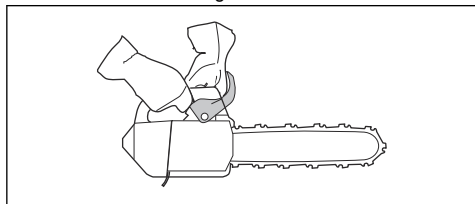

WARNUNG: Stellen Sie sicher, dass die Sägekette nicht den Erdboden oder andere Gegenstände berührt.

3. Lassen Sie das Gerät auf voller Leistung laufen und drücken Sie Ihr linkes Handgelenk gegen den Handschutz, um die Kettenbremse zu aktivieren. Die Sägekette muss sofort stoppen.

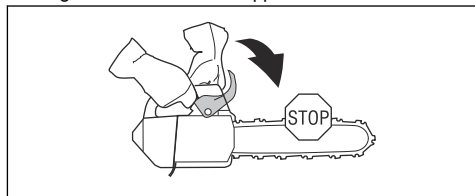

WARNUNG: Lassen Sie den vorderen Handgriff nicht los, wenn Sie die Kettenbremse aktivieren.

So überprüfen Sie den Gashebel und die Gashebelsperre

1. Prüfen Sie, ob sich der Gashebel und die Gashebelsperre frei bewegen lassen und ob die Rückholfeder korrekt funktioniert.

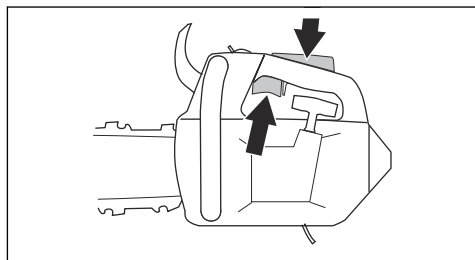

2. Drücken Sie die Gashebelsperre herunter und kontrollieren Sie, ob sie beim Loslassen in die Ausgangsstellung zurückkehrt.

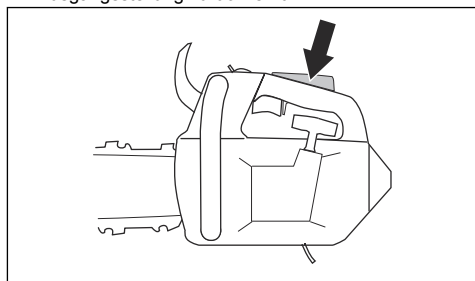

3. Stellen Sie sicher, dass der Gashebel in der Leerlaufstellung verriegelt ist, wenn die Gashebelsperre freigegeben wird.

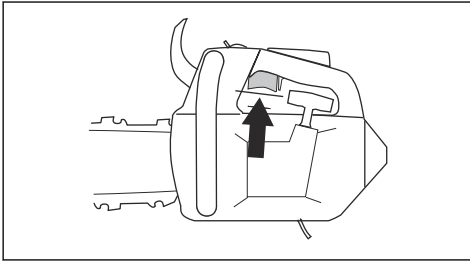

4. Starten Sie die Motorsäge und geben Sie Vollgas.
5. Lassen Sie den Gashebel los, und prüfen Sie, ob die Sägekette stoppt und stehen bleibt.



WARNUNG: Dreht sich die Sägekette, wenn der Gashebel in Leerlaufstellung steht, wenden Sie sich an Ihren Kundendienst.

So prüfen Sie den Kettenfänger

1. Kontrollieren Sie, ob der Kettenfänger unbeschädigt ist.
2. Stellen Sie sicher, dass der Kettenfänger stabil und am Körper des Geräts angebracht ist.

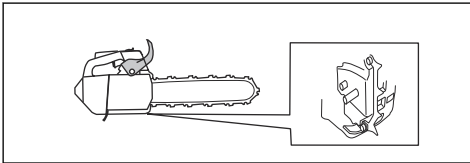

So prüfen Sie das Antivibrationssystem

1. Kontrollieren Sie, dass die Antivibrationseinheiten keine Risse oder Deformationen aufweisen.
2. Kontrollieren Sie, ob die Antivibrationselemente zwischen Motoreinheit und Handgriffeinheit korrekt verankert sind.

Unter *Produktübersicht auf Seite 63* finden Sie Informationen darüber, wo das Antivibrationssystem sich an Ihrem Gerät befindet.

So prüfen Sie den Start-/Stopp-Schalter

1. Starten Sie den Motor.

2. Schalten Sie den Start-/Stoppsschalter in die Position „STOP“. Der Motor muss sich automatisch abstellen.

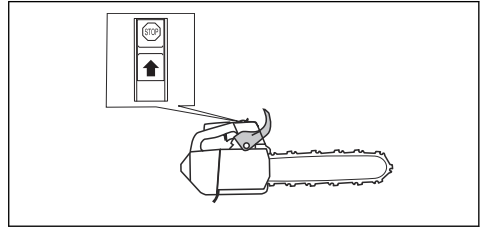

So prüfen Sie den Schalldämpfer

1. Vergewissern Sie sich, dass der Schalldämpfer nicht defekt ist.
2. Stellen Sie sicher, dass der Schalldämpfer fest am Produkt montiert ist.

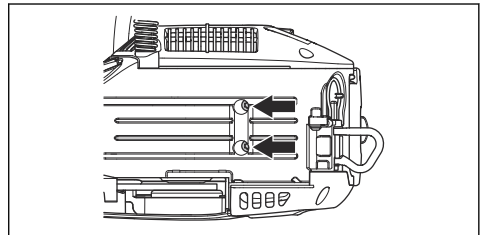

Vergasereinstellung

Aufgrund der Umwelt- und Emissionsgesetze hat Ihr Gerät eingeschränkte Einstellmöglichkeiten für die Einstellschrauben des Vergasers. So wird der Ausstoß schädlicher Abgase von Ihrem Gerät verringert. Sie können die Einstellschrauben nur die max. 1/2 Umdrehung drehen.

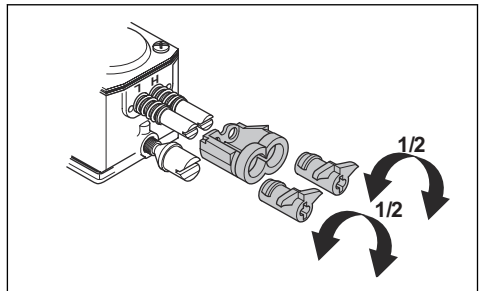

Grundlegende Einstellungen und Einfahren

Die Grundeinstellungen des Vergasers werden im Werk vorgenommen. Informationen zur empfohlenen Leerlaufdrehzahl finden Sie unter *Technische Angaben auf Seite 92*.



ACHTUNG: Betreiben Sie das Gerät während der ersten 10 Betriebsstunden nicht mit zu hoher Geschwindigkeit.



ACHTUNG: Wenn sich die Motorsäge im Leerlauf dreht, drehen Sie die Leerlaufeinstellschraube gegen den Uhrzeigersinn, bis die Sägekette stoppt.

So stellen Sie die Nadel für niedrige Drehzahl (L) ein

- Drehen Sie die Nadel für niedrige Drehzahl im Uhrzeigersinn bis zum Anschlag.

Hinweis: Wenn das Gerät eine schlechte Beschleunigungskapazität hat oder die Leerlaufdrehzahl nicht korrekt ist, drehen Sie die Nadel für niedrige Drehzahl gegen den Uhrzeigersinn. Drehen Sie die Nadel für niedrige Drehzahl, bis die Beschleunigungskapazität und der Leerlauf korrekt eingestellt sind.

So stellen Sie die Leerlaufeinstellschraube (T) ein

1. Starten Sie das Gerät.
2. Drehen Sie die Leerlaufeinstellschraube im Uhrzeigersinn, bis die Sägekette sich zu drehen beginnt.
3. Drehen Sie die Leerlaufeinstellschraube gegen den Uhrzeigersinn, bis die Sägekette stehen bleibt.

Hinweis: Eine korrekt justierte Leerlaufdrehzahl ist erreicht, wenn der Motor in jeder Lage ordnungsgemäß läuft. Es sollte außerdem ein sicherer Abstand zu der Drehzahl bestehen, bei der die Sägekette sich zu drehen beginnt.



WARNUNG: Wenn Sie die Schraube für niedrige Drehzahl drehen und die Sägekette nicht anhält, wenden Sie sich an den nächsten Servicehändler. Verwenden Sie das Produkt erst wieder, wenn es richtig eingestellt wurde.

So stellen Sie die Nadel für hohe Drehzahl (H) ein

Der Motor ist werkseitig für den Betrieb auf Meeresspiegelhöhe eingestellt. In höheren Lagen, anderen Witterungsbedingungen oder extremen Temperaturen kann es notwendig sein, die Nadel für hohe Drehzahl einzustellen.

- Drehen Sie die Nadel für hohe Drehzahl, um Einstellungen vorzunehmen.



ACHTUNG: Drehen Sie die Schraube der Nadel für hohe Drehzahl nicht weiter als zum Begrenzungsanschlag. Dies kann

Schäden an Zylinder und Kolben zur Folge haben.

So prüfen Sie, ob der Vergaser richtig eingestellt ist

- Stellen Sie sicher, dass das Gerät die richtige Beschleunigungskapazität hat.
- Stellen Sie sicher, dass das Gerät mit Vollgas ein bisschen viertaktet.
- Vergewissern Sie sich, dass die Sägekette im Leerlauf nicht rotiert.
- Wenn das Gerät nicht einfach zu starten ist oder eine geringere Beschleunigungskapazität hat, stellen Sie die Nadeln für niedrige und hohe Drehzahl ein.



ACHTUNG: Falsche Einstellungen können zu Schäden am Gerät führen.

So tauschen Sie ein gerissenes oder verschlissenes Startseil aus

1. Lösen Sie die Schrauben am Startvorrichtungsgehäuse.
2. Entfernen Sie das Startvorrichtungsgehäuse.

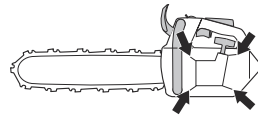

3. Ziehen Sie das Startseil ca. 30 cm heraus, und setzen Sie es in die Aussparung an der Riemenscheibe ein.
4. Lassen Sie die Riemenscheibe sich langsam nach hinten drehen, um die Rückzugfeder zu lösen.

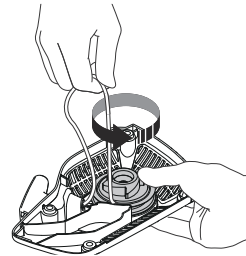

- Entfernen Sie die Schraube in der Mitte der Seilrolle und die Riemenscheibe.

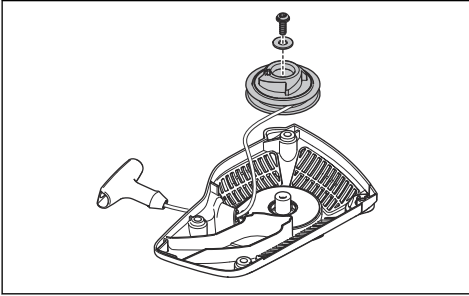

- Entfernen Sie das gebrauchte Startseil aus dem Griff und der Riemenscheibe.
- Befestigen Sie ein neues Startseil an der Riemenscheibe. Wickeln Sie das Startseil ca. 3 Mal um die Riemenscheibe.
- Verbinden Sie die Riemenscheibe an der Rückzugfeder. Das Ende der Rückzugfeder muss an der Riemenscheibe einrasten.
- Befestigen Sie die Schraube an der Mitte der Riemenscheibe.
- Ziehen Sie das Startseil durch das Loch im Startergehäuse und im Startseilgriff.
- Sichern Sie dann das Startseil mit einem festen Knoten.

So spannen Sie die Rückzugfeder

- Setzen Sie das Startseil in die Aussparung an der Riemenscheibe ein.
- Drehen Sie die Seilrolle ca. 2 Umdrehungen im Uhrzeigersinn.
- Stellen Sie sicher, dass Sie die Riemenscheibe noch $\frac{1}{2}$ Umdrehung drehen können, nachdem das Startseil vollständig ausgefahren ist.

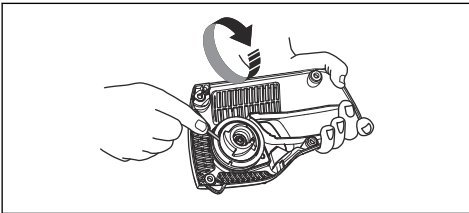

So montieren Sie das Startvorrichtungsgehäuse am Gerät

- Ziehen Sie das Startseil heraus, und legen Sie die Startvorrichtung gegen das Kurbelgehäuse.
- Lassen Sie das Startseil langsam frei, damit die Starterklinken in die Seilrolle eingreifen.

- Ziehen Sie die Befestigungsschrauben der Startvorrichtung fest.

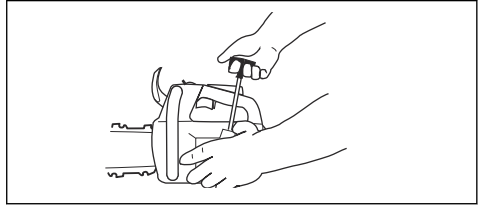

Reinigen des Luftfilters

Reinigen Sie den Luftfilter regelmäßig von Staub und Schmutz. Dies verhindert Fehlfunktionen des Vergasers, Probleme beim Anlassen, Leistungsverlust des Motors, Verschleiß der Motorteile und einen Kraftstoffverbrauch als gewöhnlich.

- Nehmen Sie Luftfilterdeckel und Luftfilter ab.
- Bürsten oder schütteln Sie den Luftfilter sauber. Reinigen Sie ihn vollständig mit einem Reinigungsmittel und Wasser.

Hinweis: Ein Luftfilter, der über lange Zeit verwendet wurde, kann nicht vollständig gereinigt werden. Wechseln Sie den Luftfilter regelmäßig aus, und wechseln Sie stets defekte Luftfilter aus.

- Befestigen Sie den Luftfilter wieder und achten Sie darauf, dass der Luftfilter völlig dicht am Filterhalter anliegt.

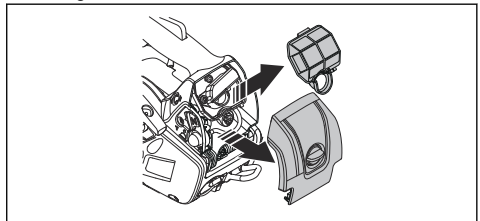

Hinweis: Aufgrund der unterschiedlichen Arbeitsbedingungen, Wetterlagen und Jahreszeiten kann Ihr Gerät mit verschiedenen Arten von Luftfiltern verwendet werden. Ihr Servicehändler steht Ihnen gern für weitere Informationen zur Verfügung.

So prüfen Sie die Zündkerze



ACHTUNG: Verwenden Sie die empfohlene Zündkerze. Siehe *Technische Angaben auf Seite 92*. Eine falsche Zündkerze kann zu Schäden am Gerät führen.

1. Wenn das Gerät nicht einfach zu starten oder in Betrieb zu nehmen ist oder wenn das Gerät im Leerlauf nicht ordnungsgemäß funktioniert, überprüfen Sie die Zündkerze auf unerwünschte Materialien. Wenn Sie diese Schritte ausführen, verringern Sie die Gefahr von unerwünschtem Material an den Elektroden der Zündkerze:

- Vergewissern Sie sich, dass die Leerlaufdrehzahl richtig eingestellt ist.
- Vergewissern Sie sich, dass das Kraftstoffgemisch korrekt ist.
- Vergewissern Sie sich, dass der Luftfilter sauber ist.

2. Reinigen Sie die Zündkerze, wenn sie schmutzig ist.

3. Stellen Sie sicher, dass der Elektrodenabstand korrekt ist. Siehe *Technische Angaben auf Seite 92*.

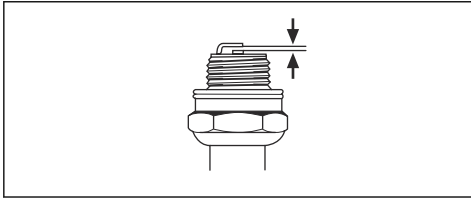

4. Ersetzen Sie die Zündkerze monatlich oder ggf. häufiger.

So schärfen Sie die Sägekette

So montieren Sie die Führungsschiene und die Sägekette



WARNUNG: Tragen Sie Schutzhandschuhe, wenn Sie an der Sägekette eine Wartung durchführen oder sie verwenden. Eine Sägekette, die sich nicht bewegt, kann auch zu Verletzungen führen.

Tauschen Sie abgenutzte oder beschädigte Führungsschienen und Sägeketten mit den von Husqvarna empfohlenen Kombinationen von Führungsschienen und Sägeketten aus. Dies ist notwendig, damit die Sicherheitsfunktionen des Geräts ordnungsgemäß arbeiten. Unter *Zubehör auf Seite 93* finden Sie eine Liste der von uns empfohlenen Ersatzschienen-/Kettenkombinationen.

- Länge der Führungsschiene in cm Informationen über die Länge der Führungsschiene können in der Regel am hinteren Ende der Führungsschiene finden.

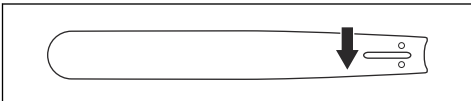

- Anzahl Zähne des Umlenksterns (T).

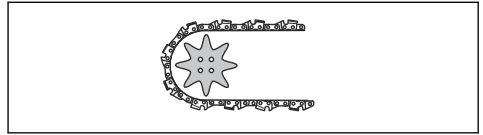

- Kettenteilung, Zoll. Der Abstand zwischen den Treibgliedern der Sägekette muss dem Abstand zwischen den Zähnen auf dem Umlenkstern und dem Kettenantriebsrad angepasst sein.

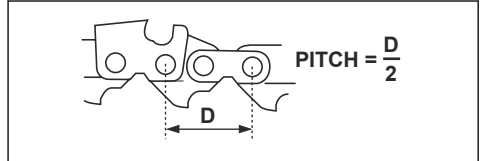

- Anzahl Treibglieder (St.). Die Anzahl der Treibglieder hängt von der Art der Führungsschiene ab.

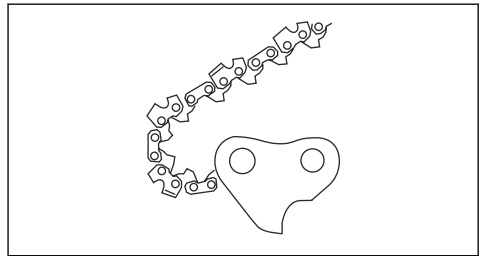

- Nutbreite der Schiene, mm. Die Nutbreite der Schiene muss identisch mit der Breite der Treibglieder der Kette sein.

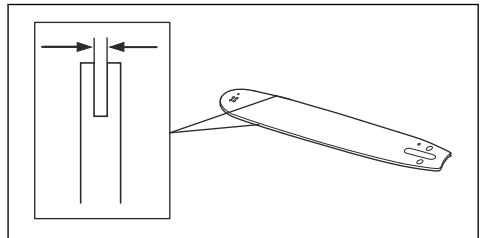

- Loch für Kettenöl und Loch für Kettenspannzapfen. Die Führungsschiene muss am Gerät ausgerichtet sein.

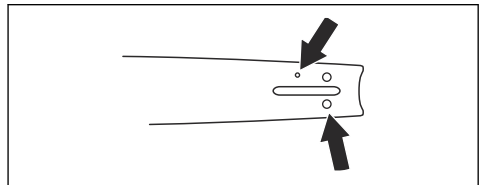

- Treibgliedbreite (mm)

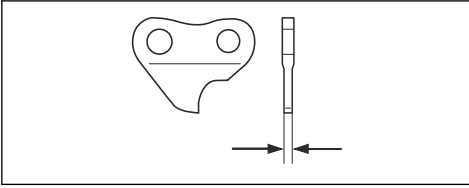

- Durchmesser der Rundfeile.

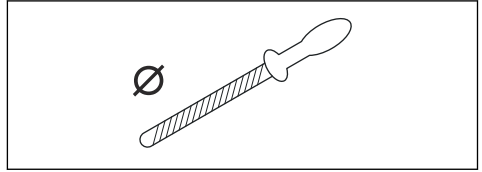

Allgemeine Informationen zum Schärfen der Zähne

Verwenden Sie keine stumpfe Sägekette. Wenn die Sägekette stumpf ist, müssen Sie mehr Druck ausüben, um die Führungsschiene durch das Holz zu drücken. Wenn die Sägekette sehr stumpf ist, gibt es keine Holzspäne, sondern Sägemehl.

Eine scharfe Sägekette frisst sich durch das Holz, und die Holzspäne werden lang und dick.

Der Schneidezahn (A) und die Tiefenlehre (B) bilden zusammen das sägende Element der Sägekette. Der Höhenunterschied zwischen den beiden sorgt für die Schnitttiefe (Tiefenbegrenzerabstand).

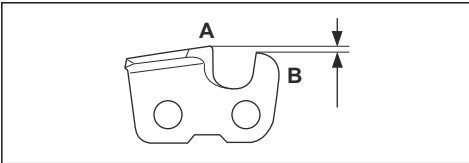

Wenn Sie den Zahn schärfen, bedenken Sie Folgendes:

- Schärfwinkel.

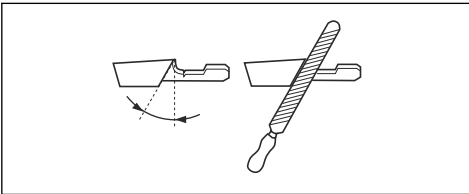

- Schnittwinkel.

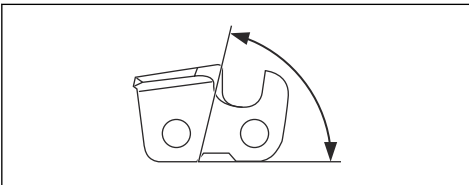

- Schärfposition.

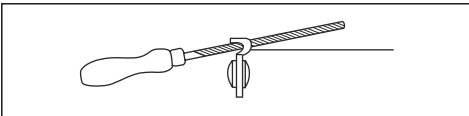

Ohne Hilfsmittel ist es nicht leicht, eine Sägekette korrekt zu schärfen. Verwenden Sie Husqvarna Schärflehre. Dies hilft Ihnen, die maximale Schnittleistung zu erhalten und die Rückschlaggefahr auf ein Minimum zu reduzieren.



WARNUNG: Die Intensität des Rückschlags erhöht sich erheblich, wenn Sie die Anweisungen zum Schärfen nicht befolgen.

Hinweis: Unter *So schärfen Sie die Sägekette auf Seite 85* finden Sie weitere Informationen zum Schärfen der Sägekette.

So schärfen Sie die Schneidezähne

1. Verwenden Sie eine Rundfeile und eine Feilenlehre zum Schärfen der Schneidezähne.

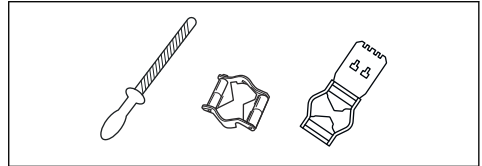

Hinweis: Unter *Zubehör auf Seite 93* finden Sie Informationen dazu, welche Feile und Lehre Husqvarna für Ihre Sägekette empfiehlt.

2. Wenden Sie die Feilenlehre richtig auf das Schneidwerk an. Siehe die Anweisungen im Lieferumfang der Feilenlehre.
3. Fahren Sie mit der Feile von der Innenseite der Schneidezähne heraus. Heben Sie die Feile beim Zurückziehen an.

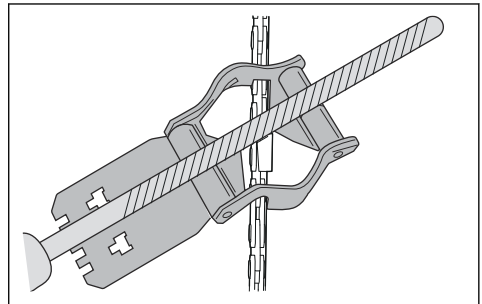

- Entfernen Sie Material von der einen Seite aller Schneidezähne.
- Drehen Sie das Gerät um und entfernen Sie Material von den Zähnen auf der anderen Seite.
- Stellen Sie sicher, dass alle Schneidezähne die gleiche Länge haben.

Allgemeine Informationen zum Anpassen des Tiefenbegrenzerabstands

Der Tiefenbegrenzerabstand (C) nimmt ab, wenn Sie den Schneidezahn (A) schärfen. Um die maximale Schneidleistung zu erhalten, müssen Sie Feilmaterial von der Tiefenbegrenzerlehre (B) entfernen, um den empfohlenen Tiefenbegrenzerabstand einzuhalten. Siehe *Zubehör auf Seite 93* für weitere Informationen zum korrekten Tiefenbegrenzerabstand für Ihre Sägekette.

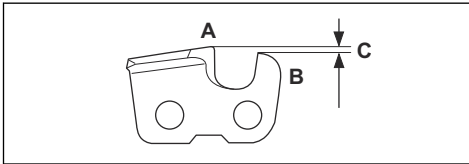

WARNUNG: Die Rückschlaggefahr nimmt zu, wenn der Tiefenbegrenzerabstand zu groß ist!

So justieren Sie die Tiefenbegrenzeinstellung

Bevor Sie den Tiefenbegrenzerabstand einstellen oder die Schneidezähne schärfen, lesen Sie die Anweisungen unter *So schärfen Sie die Schneidezähne auf Seite 86*. Wir empfehlen, den Tiefenbegrenzerabstand nach jeder dritten Sägekettenschärfung einzustellen.

Wir empfehlen die Verwendung unserer Schärflöhre für den Tiefenbegrenzerabstand, um das korrekte Maß und den richtigen Winkel für die Tiefenbegrenzer Nase zu erhalten.

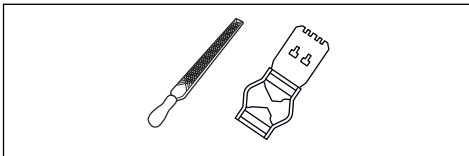

- Verwenden Sie eine Flachfeile und eine Schärflöhre zum Einstellen des Tiefenbegrenzerabstands. Verwenden Sie nur die Husqvarna Schärflöhre für den Tiefenbegrenzerabstand, um das korrekte Maß und den richtigen Winkel für den Tiefenbegrenzer zu erhalten.
- Setzen Sie die Schärflöhre auf die Sägekette.

Hinweis: Auf der Verpackung der Schärflöhre finden Sie weitere Informationen zur Verwendung des Werkzeugs.

- Verwenden Sie die Flachfeile, um den Teil des Tiefenbegrenzers zu entfernen, der durch die Schärflöhre reicht.

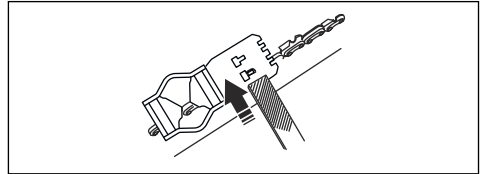

So stellen Sie die Spannung der Sägekette ein



WARNUNG: Eine nicht korrekt gespannte Sägekette kann sich von der Führungsschiene lösen und schwere Verletzungen oder Tod verursachen.

Eine Sägekette wird bei Verwendung länger. Stellen Sie die Sägekette regelmäßig ein.

- Lösen Sie die Führungsschiennenmutter, die Kupplungsdeckel und Kettenbremse halten. Verwenden Sie hierzu einen Schraubenschlüssel.

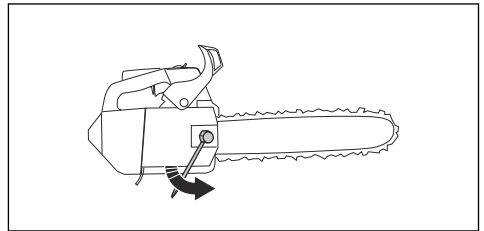

Hinweis: Einige Modelle haben nur eine Schienenmutter.

- Ziehen Sie die Schienenmutter dann so fest wie möglich von Hand an.
- Heben Sie die Spitze der Führungsschiene an und drehen Sie die Spannschraube. Verwenden Sie hierzu einen Schraubenschlüssel.

- Ziehen Sie die Sägekette fest, bis sie fest an der Führungsschiene sitzt, sich aber noch immer einfach bewegen kann.

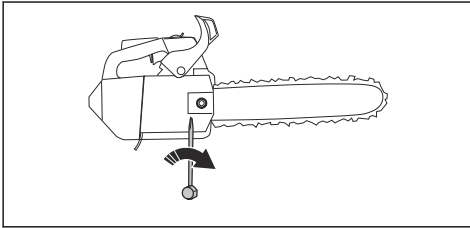

- Ziehen Sie die Muttern der Führungsschiene mit dem Zoll-Schraubenschlüssel an, und heben Sie gleichzeitig die Vorderseite der Führungsschiene an.
- Stellen Sie sicher, dass sich die Sägekette leicht von Hand drehen lässt und nicht an der Führungsschiene herabhängt.

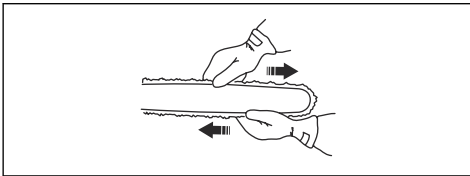

Unter *Produktübersicht auf Seite 63* finden Sie die Position der Kettenspannschraube an Ihrem Gerät.

So prüfen Sie die Schmierung der Sägekette

- Starten Sie das Gerät, und lassen Sie es mit $\frac{1}{4}$ -Geschwindigkeit laufen.
- Halten Sie die Führungsschiene ca. 20 cm über eine helle Oberfläche.
- Wenn die Schmierung der Sägekette korrekt ist, sehen Sie nach 1 Minute eine durchsichtige Ölspur an der Oberfläche.



- Wenn die Sägekettenschmierung nicht ordnungsgemäß funktioniert, führen Sie eine Prüfung der Führungsschiene durch. Eine Anleitung finden Sie in *So prüfen Sie die Führungsschiene auf Seite 89*. Wenden Sie sich an den Kundendienst, wenn Sie mit den Wartungsschritten das Problem nicht beheben können.

So prüfen Sie das Spur-Antriebsrad

Die Kupplungstrommel ist mit einem Spur-Antriebsrad ausgestattet, das an der Kupplungstrommel angeschweißt ist.

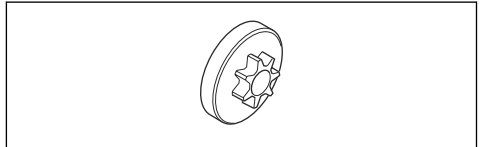

- Überprüfen Sie regelmäßig per Sichtprüfung den Verschleiß des Spur-Antriebsrads. Ersetzen Sie die Kupplungstrommel mit dem Spur-Antriebsrad, wenn es zu viel Verschleiß daran gibt.

So schmieren Sie das Nadellager

- Bewegen Sie den Handschutz nach hinten, um die Kettenbremse zu lösen.
- Lösen Sie die Schienenmuttern und entfernen Sie den Kupplungsdeckel.

Hinweis: Einige Modelle haben nur eine Schienenmutter.

- Setzen Sie das Gerät auf einem stabilen Untergrund mit der Kupplungstrommel nach oben ab.
- Entfernen Sie die Kupplungstrommel und schmieren Sie die Nadellager mit einer Schmierfett pistole. Verwenden Sie Motoröl oder Lagerfett von hoher Qualität.

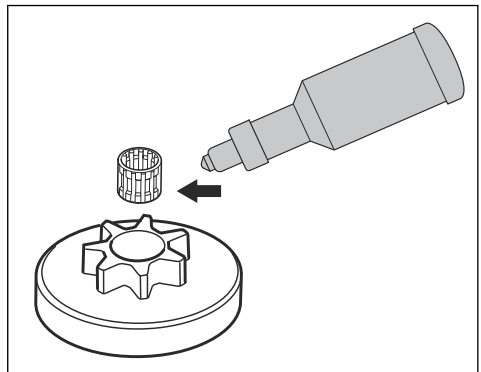

So prüfen Sie die Schneidausrüstung

1. Stellen Sie sicher, dass es keine Risse an den Nieten und Gliedern gibt und dass keine Nieten locker sind. Tauschen Sie sie bei Bedarf aus.

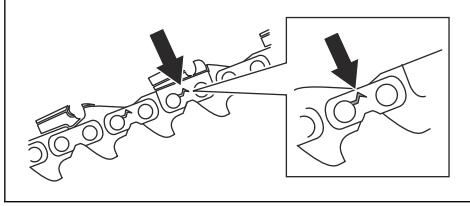

2. Sorgen Sie dafür, dass die Sägekette einfach zu biegen ist. Tauschen Sie die Sägekette aus, wenn sie zu starr ist.
3. Vergleichen Sie die Sägekette mit einer neuen Kette, um herauszufinden, ob Nieten und Glieder abgenutzt sind.
4. Tauschen Sie die Sägekette aus, wenn der längste Teil des Schneidezahns weniger als 4 mm lang ist. Tauschen Sie die Sägekette auch bei Rissen am Schneidwerkzeug aus.

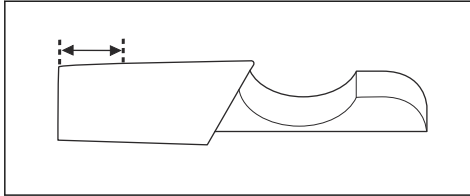

So prüfen Sie die Führungsschiene

1. Stellen Sie sicher, dass die Ölleitung nicht verstopft ist. Reinigen Sie sie, falls dies notwendig ist.

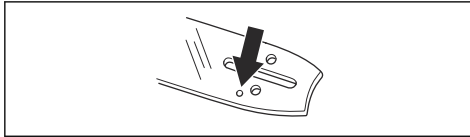

2. Prüfen Sie, ob sich an den Kanten der Führungsschiene Grate gebildet haben. Entfernen Sie Grate mit einer Feile.

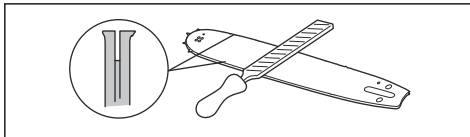

3. Reinigen Sie die Nut in der Führungsschiene.

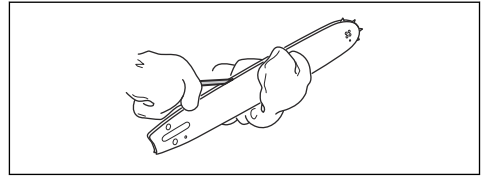

4. Überprüfen Sie die Nut in der Führungsschiene auf Verschleiß. Tauschen Sie die Führungsschiene aus wenn nötig.

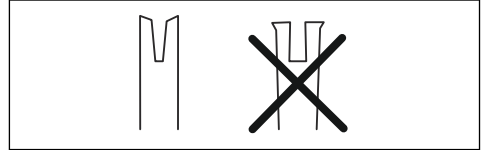

5. Prüfen Sie, ob die Führungsschienspitze rau oder stark abgenutzt ist.

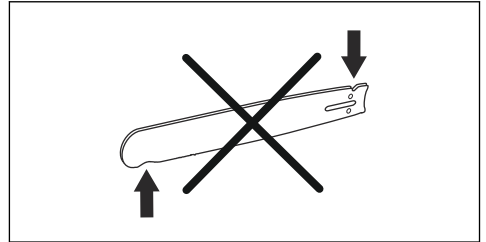

6. Kontrollieren Sie, ob der Umlenkstern der Führungsschiene sich leicht bewegen lässt und sein Schmierloch offen ist. Reinigen und schmieren Sie ihn bei Bedarf.

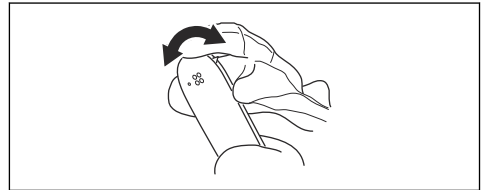

7. Drehen Sie die Führungsschiene täglich zur Verlängerung der Lebensdauer.

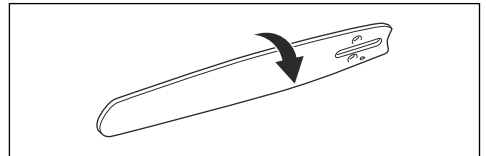

So warten Sie den Kraftstofftank und Kettenöltank

- Lassen Sie den Kraftstofftank und den Kettenöltank regelmäßig ab und reinigen Sie sie.

- Ersetzen Sie den Kraftstofffilter jährlich oder ggf. häufiger.



ACHTUNG: Verunreinigungen im Tank führen zu Betriebsstörungen.

So stellen Sie den Kettenöfluss ein



WARNUNG: Stoppen Sie den Motor, bevor Sie Einstellungen an der Ölpumpe vornehmen.

1. Drehen Sie die Justierschraube für die Ölpumpe. Verwenden Sie dazu einen Schraubendreher oder Gabel-Ringschlüssel.
 - a) Drehen Sie die Justierschraube im Uhrzeigersinn, um den Ölfluss zu verstärken.
 - b) Drehen Sie die Justierschraube gegen den Uhrzeigersinn, um den Ölfluss zu verringern.

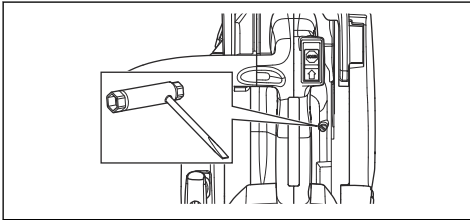

So reinigen Sie das Kühlsystem

Das Kühlsystem hält die Motortemperatur niedrig. Das Kühlsystem umfasst den Lufteinlass am Anlasser und das Luftleitblech, die Starterklinken auf dem Schwungrad, die Kühlrippen des Zylinders, den Kühlkanal und den Zylinderdeckel.

1. Reinigen Sie das Kühlsystem wöchentlich oder bei Bedarf häufiger mit einer Bürste.
2. Stellen Sie sicher, dass das Kühlsystem nicht verschmutzt oder verstopft ist.



ACHTUNG: Eine Verschmutzung oder Verstopfung des Kühlsystems führt zur Überhitzung des Gerätes, wodurch es beschädigt werden kann.

Fehlerbehebung

Der Motor springt nicht an

Zu überprüfendes Bauteil des Produkts	Mögliche Ursache	Maßnahme
Starterklinken	Die Starterklinken sind blockiert.	Stellen Sie die Starterklinken ein oder tauschen Sie sie aus.
		Reinigen Sie den Bereich um die Starterklinken.
		Wenden Sie sich an eine autorisierte Servicewerkstatt.
Kraftstofftank	Falsche Kraftstoffsorte.	Wechseln Sie den Kraftstoff aus.
	Der Kraftstofftank wird mit Kettenöl gefüllt.	Wenn Sie versucht haben, das Gerät zu starten, wenden Sie sich an den Kundendienst. Wenn Sie noch nicht versucht haben, das Gerät zu starten, leeren Sie den Kraftstofftank.

Zu überprüfendes Bauteil des Produkts	Mögliche Ursache	Maßnahme
Zündung, kein Zündfunke	Die Zündkerze ist verschmutzt oder nass.	Stellen Sie sicher, dass die Zündkerze sauber und trocken ist.
	Der Elektrodenabstand ist falsch.	Reinigen Sie die Zündkerze. Stellen Sie sicher, dass der Elektrodenabstand und die Zündkerze korrekt sind und dass der verwendete Zündkerzentyp der empfohlene oder ein gleichwertiger ist.
		Unter <i>Technische Angaben auf Seite 92</i> finden Sie den richtigen Elektrodenabstand.
Zündkerze und Zylinder	Die Zündkerze sitzt lose.	Zündkerze festziehen.
	Die Maschine ist „abgesoffen“ aufgrund von wiederholten Starts mit vollständigem Choke nach der Zündung.	Entfernen und reinigen Sie die Zündkerze. Legen Sie das Produkt auf die Seite, sodass die Zündkerzenöffnung von Ihnen weg zeigt. Ziehen Sie 6- bis 8-mal den Startseilgriff. Montieren Sie die Zündkerze, und starten Sie das Produkt. Siehe <i>So starten Sie das Gerät auf Seite 74</i> .

Der Motor startet, geht aber wieder aus.

Zu überprüfendes Bauteil des Produkts	Mögliche Ursache	Maßnahme
Kraftstofftank	Falsche Kraftstoffsorte.	Wechseln Sie den Kraftstoff aus.
Vergaser	Die Leerlaufdrehzahl ist falsch.	Wenden Sie sich an Ihren Servicehändler.
Luftfilter	Verstopfter Luftfilter.	Reinigen oder ersetzen Sie den Luftfilter.
Kraftstofffilter	Verstopfter Kraftstofffilter.	Tauschen Sie den Kraftstofffilter aus.

Transport und Lagerung

Transport und Lagerung

- Für die Lagerung und den Transport des Produkts und des Kraftstoffs ist darauf zu achten, dass keine Lecks oder Dämpfe vorhanden sind. Funken oder offene Flammen, zum Beispiel von elektrischen Geräten oder einem Boiler, können ein Feuer auslösen.
- Verwenden Sie für die Lagerung und den Transport von Kraftstoff immer zugelassene Behälter.
- Leeren Sie den Kraftstoff- und Kettenöltank vor einem Transport oder einer langen Lagerung des

Geräts. Entsorgen Sie den Kraftstoff und das Kettenöl in einer geeigneten Abfallentsorgungsstelle.

- Verwenden Sie für das Gerät einen Transportschutz, um Verletzungen oder Schäden am Gerät zu vermeiden. Eine Sägekette, die sich nicht bewegt, kann auch zu schweren Verletzungen führen.
- Entfernen Sie die Zündkappe von der Zündkerze, und aktivieren Sie die Kettenbremse.
- Befestigen Sie das Gerät während des Transports sicher.

So bereiten Sie das Gerät zur Langzeitlagerung vor

1. Schalten Sie das Gerät aus und lassen Sie es abkühlen, bevor Sie es auseinandernehmen.
2. Zerlegen und reinigen Sie die Sägekette und die Nut der Führungsschiene.

werden, können sie starr oder blockiert werden.

3. Befestigen Sie den Transportschutz.
4. Das Gerät reinigen. Eine Anleitung finden Sie in *Wartung auf Seite 79*.
5. Führen Sie eine vollständige Wartung des Geräts aus.



ACHTUNG: Wenn die Sägekette und die Führungsschiene nicht gereinigt

Technische Angaben

Technische Daten

	Husqvarna T525
Motor	
Hubraum, cm ³	27,0
Leerlaufdrehzahl, U/min	2900
Motorhöchstleistung nach ISO 8893, kW/PS bei U/min	1,1/1,5 bei 9500
Zündanlage ⁷	
Zündkerze	NGK CMR6A
Elektrodenabstand, mm	0,75
Kraftstoff- und Schmiersystem	
Füllmenge Kraftstofftank, l/cm ³	0,19/190
Füllmenge Kraftstofftank, l/cm ³	0,17/170
Ölpumpentyp	Einstellbar
Gewicht	
Gewicht, kg	2,7
Geräuschemissionen	
Schalleistungspegel, gemessen dB(A)	110
Schalleistungspegel, garantiert L _{WA} dB (A)	111
Schallpegel ⁸	
Äquivalenter Schalldruckpegel am Ohr des Bedieners, dB(A)	98

⁷ Verwenden Sie immer den vom Hersteller empfohlenen Zündkerzentyp. Eine ungeeignete Zündkerze kann Schäden an Kolben und Zylinder verursachen.

⁸ Der äquivalente Schalldruckpegel ergibt sich, gemäß ISO-Norm ISO 22868, durch die energetische Addition zeitgewichteter Schalldruckpegel bei verschiedenen Betriebsarten. Die typische Ausbreitungsklasse für einen äquivalenten Schalldruckpegel ist eine standardmäßige Ausbreitung von 1 dB(A).

Husqvarna T525	
Äquivalente Vibrationspegel, a_{Hveq}⁹	
Vorderer Handgriff, m/s^2	4,9
Hinterer Handgriff, m/s^2	5,2
Sägekette/Führungsschiene	
Kettenantriebsradtyp/Anzahl Zähne	3/8"/Spur 6, 1/4"/Spur 8, 0,325"/Spur 7
Sägekettengeschwindigkeit bei 133 % der maximalen Motorleistung, m/s .	24,1

Zubehör

Empfohlene Schneid-ausrüstung

Die Motorsägenmodelle Husqvarna T525 wurden auf Sicherheit gemäß EN ISO 11681-2:2011/ A1:2017 geprüft (Maschinen für die Forstwirtschaft: Tragbare Kettensägen – Sicherheitsanforderungen und Prüfungen. Teil 2: Kettensägen für die Baumpflege) und erfüllen die Sicherheitsanforderungen bei Ausstattung

mit den unten aufgeführten Kombinationen aus Führungsschiene und Sägekette.

Sägekette mit geringem Rückschlag

Eine Kette mit niedrigem Rückschlag erfüllt die Kriterien für Sägeketten mit niedrigem Rückschlag gemäß ANSI B175.1-2012.

Rückschlag und Spitzenradius der Führungsschiene

Führungsschiene				Sägekette		
Länge, Zoll/cm	Teilung, Zoll	Breite, Zoll/mm	Max. Radius des Umlenksterns	Typ	Länge, Treibglieder (Anz.)	Geringer Rückschlag
10/25	1/4	0,050/1,3	R10	Husqvarna H00	60	
12/30					68	
10/25	1/4	0,043/1,1	8T	Husqvarna SP11G	60	
12/30					68	
10/25	3/8	0,050/1,3	7T	Husqvarna H37	40	Ja
12/30					45	
10/25	3/8	0,050/1,3	7T	Husqvarna S93G	40	Ja
12/30			9T		45	
10/25	0,325 mini	0,043/1,1	8T	Husqvarna SP21G	46	Ja
12/30					51	





Die effektive Schnittlänge ist in der Regel 1 Zoll weniger als die nominale Länge der Führungsschiene.

⁹ Der äquivalente Vibrationspegel ergibt sich gemäß ISO-Norm ISO 22867 durch die energetische Addition zeitgewichteter Vibrationspegel bei verschiedenen Betriebsarten. Berichten zufolge liegt der äquivalente Vibrationspegel normalerweise bei einer Ausbreitungsklasse (Standardabweichung) von 1 m/s^2 .

Feilausrüstung und Feilwinkel

Verwenden Sie eine Husqvarna-Feilenlehre zum Schärfen der Sägekette. Eine Husqvarna-Feilenlehre stellt sicher, dass Sie die richtigen Feilwinkel erhalten. Die Teilenummern können Sie der unten stehenden Tabelle entnehmen.

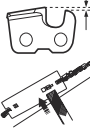
Wenn Sie nicht genau wissen, wie Sie den Typ der Sägekette an Ihrem Gerät identifizieren, finden Sie unter www.husqvarna.com weitere Informationen dazu.

					
H00	5/32 Zoll/4,0 mm	580 68 74-01	0,025 Zoll/ 0,65 mm	30°	85°
SP11G	9/64 Zoll/3,5 mm	529 93 71-01	0,016 Zoll/0,4mm	30°	60°
H37	5/32 Zoll/4,0 mm	505 24 37-01	0,025 Zoll/ 0,65 mm	30°	80°
S93G	5/32 Zoll/4,0 mm	587 80 90-01	0,025 Zoll/ 0,65 mm	30°	60°
SP21G	5/32 Zoll/4,0 mm	595 00 47-01	0,025 Zoll/ 0,65 mm	30°	60°

Konformitätserklärung

EU-Konformitätserklärung

Die **Husqvarna AB**, SE-561 82 Huskvarna, Schweden,
Tel.: +46-36-146500, erklärt in alleiniger Verantwortung,
dass das Gerät:

Beschreibung	Motorsägen für die Baumpflege
Marke	Husqvarna
Typ/Modell	T525
Identifizierung	Seriennummern ab 2022

die folgenden EU-Richtlinien und -Verordnungen erfüllt:

Verordnung	Beschreibung
2006/42/EG	„Maschinenrichtlinie“
2014/30/EG	„EMV-Richtlinie“
2000/14/EG	„über umweltbelastende Geräuschemissionen von zur Verwendung im Freien vorgesehenen Geräten und Maschinen“
2011/65/EG	„zur Beschränkung der Verwendung bestimmter gefährlicher Stoffe in Elektro- und Elektronikgeräten“

und dass die folgenden Normen und/oder technischen Daten angewendet werden: EN ISO 12100:2021, EN ISO 14982:2009, EN ISO 11681-2:2011/A1:2017, EN IEC 63000:2018.

Benannte Stelle: 0404, RISE SMP Svensk Maskinprovning AB Box 7035, SE-750 07 Uppsala hat die EG-Typenprüfung gemäß Maschinenrichtlinie (2006/42/EG) Artikel 12, Punkt 3b, Anlage IX im Namen von Husqvarna AB durchgeführt.

Die Zertifikate über die EG-Typenprüfung gemäß Anhang IV weisen folgende Nummer auf: 0404/17/2479 - T525

RISE SMP Svensk Maskinprovning AB, Box 7035, SE-750 07 Uppsala, Schweden bestätigte die Konformität mit der Richtlinie 2000/14/EG, Konformitätsbewertungsverfahren nach: Anhang V.

Zertifikatsnummer: 01/161/111

Informationen zu Geräuschemissionen finden Sie unter *Technische Daten auf Seite 92*.

Huskvarna, 2022-04-11

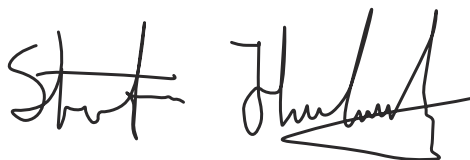

Stefan Holmberg, R&D Director, Technology Management, Husqvarna AB

Verantwortlich für die technische Dokumentation



Sisukord

Sissejuhatus.....	96	Veatsing.....	120
Ohutus.....	98	Transportimine ja hoiustamine.....	121
Kokkupanek.....	103	Tehnilised andmed.....	123
Töö.....	103	Lisavarustus.....	124
Hooldamine.....	110	Vastavusdeklaratsioon.....	126

Sissejuhatus

Kasutusotstarve

See toode on ette nähtud professionaalseteks puuhooldustöödeks nagu puude kärpimine ja lõikamine.

Märkus: Riiklikud õigusaktid võivad selle toote kasutamist piirata.

Toote kirjeldus

Husqvarna T525 on sisepõlemismootoriga kettsaemudel.

Me teeme pidevalt tööd, et tõsta teie ohutust ja tõhusust töötamisel. Lisateabe saamiseks võtke ühendust hooldusesindusega.

Toote tutvustus

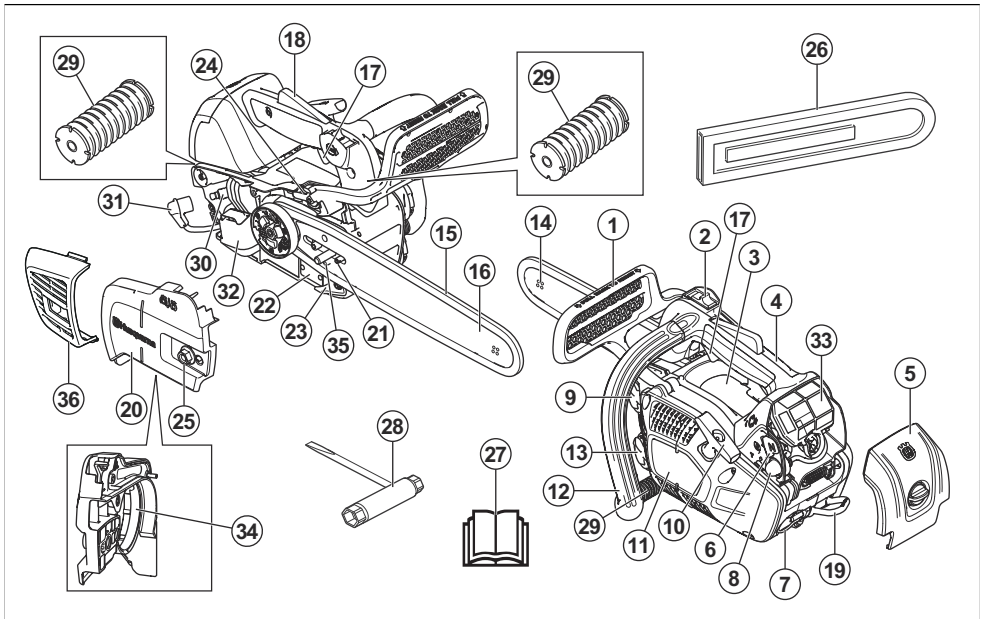

1. Ketipidur ja turvakäepide
2. Käivitus-/seiskamisülüiti
3. Teavitamis- ja hoiatustähised
4. Ülemine käepide
5. Filtri kaas
6. Õhuklapp
7. Köiesilmus
8. Kütusepump
9. Kütusepaak
10. Käivitusnööri käepide
11. Starteri korpus
12. Esikäepide
13. Ketiõli paak
14. Juhtplaadi otsatähik
15. Saekett
16. Juhtplaat
17. Gaasihoovastiku nupp
18. Gaasihoovastiku nupu lukk

19. Võõsilmus
20. Sidurikate
21. Ketipingutuskruvi
22. Silt tootenumbri ja seerianumbriga.
23. Ketipüüdja
24. Õlipumba seadistuskruvi
25. Juhtplaadi kinnitusmutter
26. Transpordi kaitsepiire
27. Kasutusjuhend
28. Lehtsilmusvõti
29. Vibratsioonisummutussüsteem, 3 seadet
30. Süüteküünlal
31. Süüteküünla piip
32. Summuti
33. Õhufilter
34. Lintpidur
35. Ketipingutustihvt
36. Summuti kate

Sümbolid tootel



Olge ettevaatlik ja kasutage toodet õigesti. Toodet võib tekitada kasutajale või teistele raske või surmava kehavigastuse.



Enne seadme kasutamist lugege kasutusjuhend hoolikalt läbi ja veenduge, et oleksite juhistest aru saanud.



Kandke alati heakskiidetud kaitsekiivrit, kõrvaklappe ja kaitseprille.



See toode vastab kehtivatele EÜ direktiividele.



See toode vastab kehtivatele UK direktiividele.



Müraemissioonidele viitav keskkonnasilt vastavalt ELi ja UK direktiividele ja määrustele ja Uus Lõuna-Walesi õigusaktile „Protection of the Environment Operations (Noise Control) Regulation 2017“. Toodet garanteeritud helivõimsuse taseme andmed leiate jaotisest *Tehnilised andmed lk 123*.



Ketipidur, rakendatud (paremal).
Ketipidur, vabastatud (vasakul).



Kütusepump.



Õlipumba reguleerimine.



Kütus.



Ketiõli.



Kasutaja peab hoidma kettsaagi töötades mõlema käega.



Ärge töötage kettsaaga seda ainult ühes käes hoides.



Ärge laske saelati otsa millegi vastu puutuda.



Hoiatus! Kui juhtplaadi ots puutub millegi vastu, võib tekkida tagasilöökk, mis lööb juhtplaadi üles ja kasutaja poole. See võib põhjustada tõsiseid kehavigastusi.



Kasutage asjakohaseid jalgade ja käte kaitsevahendeid.



See saag ette nähtud kasutamiseks üksnes neile, kes läbinud koolituse metsahooldustööde alal. Vt kasutusjuhendit!



Tööasend.



Õhuklapp.

Mudeli andmesilt näitab seerianumbrit. **aaaa** on tootmisaasta ja **nn** on tootmisnädal.

Märkus: Ülejäänud seadmel toodud sümbolid/ tähised vastavad teatud riikides kehtivatele sertifitseerimisnõuetele.

Euro V heitmed



HOIATUS: Mootori igasugune modifitseerimine, muutmine või rikkumine tühistab toote EL-i tüübikinnituse.

Ohutus

Ohutuse määratlused

Järgnevad määratlused näitavad mürgusõnade raskusastet.



HOIATUS: Kehavigastused.



ETTEVAATUST: Toote kahjustus.

Märkus: See teave hõlbustab toote kasutamist.

Üldised ohutuseeskirjad



HOIATUS: Enne toote kasutamist lugege läbi järgmised hoiatused.

- Ketsaag on ohtlik tööriist, kui seda hooletult või valesti kasutada, ja võib põhjustada ohtlikke või eluohtlikke kehavigastusi. Seepärast on väga tähtis, et loete käsitsemisõpetuse põhjalikult läbi ja saate kõikidest eeskirjadest korralikult aru.
- Seadme algset konstruktsiooni ei tohi muuta ilma tootja loata. Ärge kasutage toodet, kui teile tundub, et seda on muudetud. Kasutage üksnes selle toote jaoks soovitatud tarvikuid. Lubamatud muudatused ja varuosad võivad põhjustada kasutaja ja teiste isikute raskeid või isegi eluohtlikke kehavigastusi.
- Kasutatud summutisse/sädemepüüdurisse ja sädemepüüduri paigalduspinnale võivad olla põlemise käigus kogunenud kantserogeense toimega osakesed. Vältige summuti ja/või sädemepüüduri käsitsemisel kokkupuudet nende ühenditega. Enne summuti ja/või sädemepüüduri käsitsemist vaadake jaotist *Sissejuhatus lk 110*.
- Tervisele on ohtlik pikemat aega sisse hingata mootori heitgaase, saepuru ja pihustunud ketiõli.
- Toode tekitab töötades elektromagnetvälja. Teatud tingimustel võib väli häirida aktiivsete või passiivsete meditsiiniliste implantaatide tööd. Raskeste või surmaga lõppevate kahjustuste ohu vähendamiseks

soovitame meditsiinilisi implantaate kasutavatel inimestel pidada enne selle toote kasutamist nõu oma arsti ja implantaadi valmistajaga.

- Kasutusjuhendis olev teave ei asenda erialaseid teadmisi ja oskusi. Kui teil tuleb seadmega töötamisel ette olukord, kus te tunnete ennast ebakindlalt, küsige parem asjatundja käest nõu. Võtke ühendust oma hooldusesindaja või kogunud ketsaakasutajaga. Ärge võtke tööd ette, kui te ei ole selleks saanud piisavat ettevalmistust.

Ohutusjuhised kasutamisel



HOIATUS: Enne seadme kasutamist lugege läbi järgnevad hoiatused.

- See ülemise käepidemega ketsaag on konstrueeritud spetsiaalselt puukirurgia- ja puuhooldustööde jaoks. Käepideme erilise kompaktse disaini (käepidemed asuvad lähestikku) tõttu on seadme üle kontrolli kaotamise oht tavapärasest suurem. Seetõttu peaksid seda spetsiaalselt ketsaagi kasutama üksnes isikud, kes on saanud löikamis- ja töövõtete alal eriväljaõppe ja kes kannavad korralikult kinnitatud turvaravastust (tõstekorv, köied, turvarakmed). Kõikide muude maapinnal tehtavate löikamistöörde korral soovitate kasutada harilikke ketsaage (mille käepidemete vahe on suurem).
- Puu otsas töötades tuleb kasutada ja järgida spetsiaalseid löikamis- ja töövõtteid, et vähendada vigastuste ohtu. Ärge kunagi töötage kasvaval puul, kui te pole saanud vastavat professionaalset eriväljaõpet, sh väljaõpet turva- jm ronimisvarustuse (rakmed, köied, rihmad, ronimisraud, klamberkonksud, karabiinhaagid jne) kasutamiseks.
- Ärge kunagi üritage kukkuvaid oksid kinni püüda. Ärge lõigake puu oksid, kui olete kinnitatud vaid ühe köiega. Kasutage alati kahte kinnitusköit.
- Ohtlike langetamiste korral tuleb kõrvaklapid kohe pärast saagimist ära võtta, et hääled ja hoiatussignaalid oleksid kuuldavad.
- Enne selle seadme kasutamist peate teadma, mis on tagasisiviskumine ja kuidas seda ära hoida. Juhiseid vt *Teave tagasisiviskumise kohta lk 105*.

- Ärge kunagi kasutage kahjustatud seadet. Teostage ohutuskontroll ja hoolitage seadet korrapäraselt, nagu käsitlemisõpetuses nõutud. Teatud hooldustoiminguid tohib teha ainult vastava väljaõppe saanud spetsialist. Juhiseid vt *Hooldamine lk 110*.
- Ärge kunagi kasutage seadet, kui selle süüteküünlä kattel ja süütejuhtmel on nähtavaid kahjustusi. Võib tekkida säde ja põhjustada tulekahju.
- Ärge töötage seadmega, kui te olete väsinud, ravimite või alkoholi mõju all, mis võivad mõjutada teie otsustamisvõimet, nägemist ja keha valitsemist.
- Hoiduge masina kasutamisest halva ilmaga, nt tihed udu, tugev vihm, tugev tuul või suur külm. Halva ilmaga töötamine väsitab ja sellega kaasneb muid ohte, nagu libe maapind, pikselööök, puu ootamatu langemissuund jne.
- Tagasiviskumise ohtu suurendab vigase lõikevarustuse või kokkusobimatu juhtplaadi ja saeketi koos kasutamine. Kasutage koos ainult soovitatud kokkusobivaid juhtplaate ja saekette ning järgige teritusjuhiseid. Juhiseid vt *Lisavarustus lk 124*.
- Ärge kunagi käivitage seadet, millele pole korralikult paigaldatud juhtplaati, saeketti või kõiki katteid. Juhiseid vt *Sissejuhatus lk 103*. Kui seadmele pole paigaldatud juhtplaati ja saeketti, võib sidur lahti tulla ja põhjustada ohtlikke kehavigastusi.

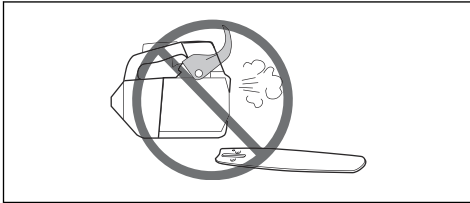

- Ärge kunagi käivitage seadet siseruumides. Mootori heitgaasid võivad olla tervisele kahjulikud.
- Jälgige oma ümbrust tähelepanelikult ja veenduge, et läheduses poleks inimesi või loomi, kes võivad seadmega kokku puutuda või teie kontrolli seadme üle halvendada.



- Kui töötate tähelepanematult, võib juhtplaadi tagasiviskumise ohusektor kogemata riivata mõnda

lähedal olevat oksa, puud või muud eset ja põhjustada tagasiviskumise.

- Ärge kunagi töötage kettsaaga nii, et hoiate seda ainult ühe käega. Ühe käega ei saa kettsaagi turvaliselt kontrolli all hoida ja te võite endale sisse lõigata. Sellepärast tuleb kettsaagi hoida kahe käega kindlalt kinni.
- Hoidke alati parema käega tugevasti kettsae ülemisest käepidemest ja vasakuga esikäepidemest. Hoidke sõrmed kindlalt ümber käepidemete. Sellist hoideviisi peavad kasutama nii parema- kui vasakukäelised. See vähendab tagasiviskumise ohtu ja võimaldab teil kettsaagi kontrolli all hoida. Ärge laske esikäepidemest lahti!



- Ärge kunagi töötage kettsaaga õlgadest kõrgemal.

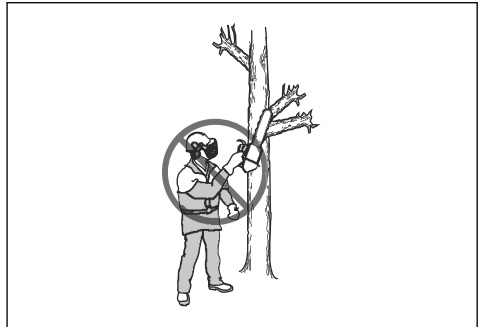

- Ärge töötage seadmega, kui teil pole võimalik õnnetuse korral abi kutsuda.
- Vahele takerduvad pilpad sidurikattes, mille tõttu kiilib saekett kinni. Puhastamise eel seisake alati mootor.
- Kui saekett kiilib lõikesoonde kinni, siis seisake mootor!
- Kui mootor töötab suletud või halvasti ventileeritud ruumis, võib see põhjustada vingugaasimürgistusest tingitud lämbumissurma.
- Mootori heitgaasid on kuumad ja võivad sisaldada sädemeid, mis võivad tekitada tulekahju. Ärge käivitage toodet siseruumis ega tuleohtlike materjalide ligidal.
- Kasutage ketipidurit seisupidurina, kui liigute käivitatud seadmega lühemaid vahemaid. Kandmisel

hoidke seadet alati esikäepidemest. Nii väheneb oht, et liikuv saekett võiks tabada teid või mõnda kõrvalseisjat.

- Tugeva vibratsiooniga töötamine võib põhjustada vereringe- või närvikahjustusi, eriti neil, kel on vereringehäireid. Pöörduge arsti poole, kui ilmneb nähte, mis võivad olla vibratsioonist põhjustatud. Sellisteks nähtudeks on näiteks muudatused nahas või nahavärvis, surin, nõelatorked, tundetus, nõrkus, värvimuutus nahal. Nimetatud nähtused esinevad tavaliselt sõrmedes, käelabades ja randmetes. Külmgaga võivad need nähud tugevneda.
- Kõiki olukordi, mis võivad kettsae kasutamisel ette tulla, pole võimalik kirjeldada. Olge alati ettevaatlik ja kasutage tervet mõistust. Vältige olukordi, millega te ei pruugi toime tulla. Kui te pärast selle juhendi läbilugemist tunnete veel ebakindlust, küsige enne jätkamist nõu asjatundjalt. Kui teil on kettsae kasamisega seoses küsimusi, võtke kindlasti ühendust oma edasimüüjaga või Husqvarnaga. Oleme teie teenistuses ja anname hea meelega nõu, kuidas kettsaagi tõhusalt ja ohutult kasutada. Võimaluse korral võiksite ka käia kettsae kasutamise koolitusel. Küsige nõu oma edasimüüjalt, metsandusalaselt õppeasutusest või raamatukogust, kus ja milliseid kursuseid korraldatakse.



Isikukaitsevahendid



HOIATUS: Enne seadme kasutamist lugege läbi järgnevad hoiatused.



- Enamik õnnetustest juhtub seetõttu, et kettsaag riivab seadme kasutajat. Seadmega töötamisel tuleb kasutada ettenähtud isikukaitsevahendeid. Isikukaitsevahendid ei välista täielikult kehavigastuste ohtu, kuid vähendavad õnnetusjuhtumi korral kehavigastuse raskusastet.

Isikukaitsevahendite kohta teabe saamiseks võtke ühendust hooldusesindusega.

- Tööriided peavad olema liibuvad, kuid ei tohi liikumisvabadust piirata. Kontrollige isikukaitsevahendite seisukorda regulaarselt.
- Kandke heakskiidetud kaitsekiivrit.
- Kandke heakskiidetud kõrvaklappe. Pikaajaline müra võib tekitada püsiva kuulmiskahjustuse.
- Kasutage kaitseprille või näokaitset, et kaitsta end õhku paiskuvate esemete tekitatud kehavigastuste eest. Seade võib suure jõuga õhku paisata puulaaste, puutükke ja muid taolisi esemeid. See võib tekitada tõsise vigastuse, eriti silmadele.
- Kandke sae kasutamiseks ette nähtud kaitsekindaid.
- Kandke sae kasutamiseks ette nähtud kaitsepükse.
- Kandke sae kasutamiseks ette nähtud terasest varbakaitse ja libisemiskindla tallaga saapaid.
- Hoidke alati käepärast esmaabikomplekt.
- Sädeoht. Metsatulekahjude tekkimise ärahoidmiseks hoidke käepärast tulekustutusvahendid ja labidas.

Toote ohutusseadised



HOIATUS: Enne seadme kasutamist lugege läbi järgnevad hoiatused.

- Ärge kunagi kasutage seadet, kui selle ohutusseadised on defektsed.
- Kontrollige ohutusseadiseid regulaarselt. Vt jaotist *Seadme ohutusseadiste hooldamine ja kontrollimine lk 112*.
- Kui ohutusseadised on defektsed, pöörduge Husqvarna hooldusesindusse.

Ketipidur ja turvakäepide

Seadmel on ketipidur, mis peatab tagasiviskumise korral saeketi. Ketipidur vähendab õnnetuse ohtu, aga ainult teie kui kasutaja võimuses on õnnetusi vältida.

Ketipiduri (A) saab rakendada käsitsi vasaku käega või automaatselt inerts mehhanismi abil. Lükake turvakäepidet (B) edasi, et rakendada ketipidur käsitsi.

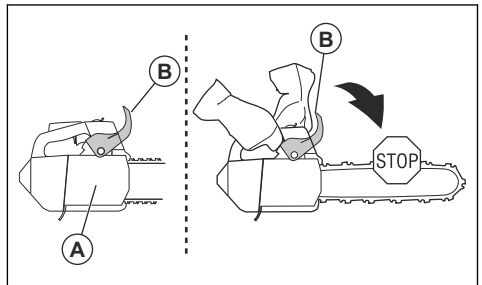

Ketipiduri vabastamiseks tõmmake turvakäepidet tahapoole.

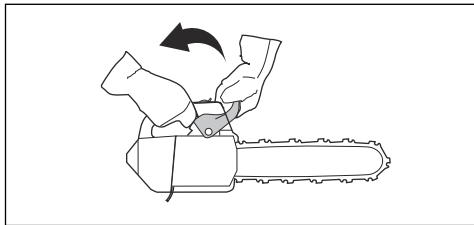

Gaasihoovastiku nupu lukk

Gaasihoovastiku nupu lukk takistab toitelüliti soovimatut sisselülitamist. Kui võtate käepidemest käega kinni ja vajutate gaasihoovastiku nupu lukku (A), siis gaasihoovastiku nupp (B) vabaneb. Käepidemest lahti lastes liiguvad gaasihoovastiku nupp ja gaasihoovastiku nupu lukk tagasi algasendisse. See funktsioon lukustab gaasihoovastiku nupu tühikäigule.

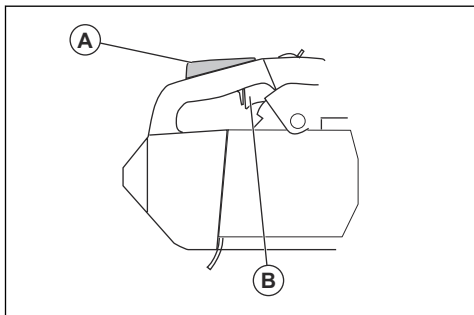

Ketipüüdja

Ketipüüdja püüab kinni purunenud või lahti tulnud keti. Õnnetuste ohu vähendamiseks tuleb ketti hoida õigesti pinguldatuna ning saeketti ja juhtplaati korrektselt hooldada.

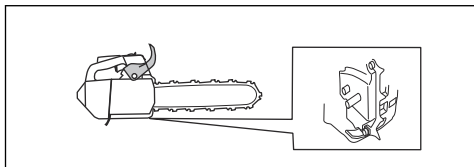

Vibratsioonisummutussüsteem

Vibratsioonisummutussüsteem vähendab käepidemete vibratsiooni. Vibratsioonisummutusseadised toimivad eraldajatena seadme korpuse ja käepideme vahel.

Teavet vibratsioonisummutussüsteemi täpse paiknemise kohta enda tootel vt *Toote tutvustus lk 96*.

Käivitus-/seiskamisüliti

Mootori seiskamiseks kasutage käivitus-/seiskamisülitiit.

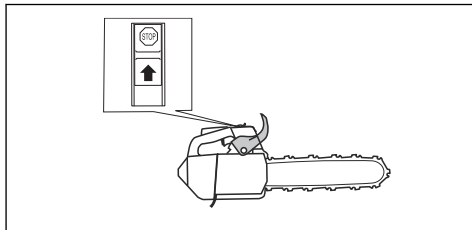

Summuti



HOIATUS: Summuti on kasutamise ajal, pärast kasutamist ja tühikäigul töötades väga kuum. Esineb tulekahjuoht, eriti kui seadet kasutatakse kergestisüttivate materjalide ja/või aurude läheduses.



HOIATUS: Ärge kasutage toodet ilma summutita või defektse summutiga. Defektne summuti võib tõsta mürataset ja suurendada tulekahju ohtu. Hoidke tulekustutusvahendid käepärast. Kui tööpiirkonnas on vajalik sädemepüüdja võrgu kasutamine, siis äre töötage tootega, kuid sädemepüüdja võrk puudub või on katki.

Summuti ülesandeks on hoida müratase võimalikult madalal ja suunata heitgaasid kasutajast eemale. Sooja ja kuiva kliimaga piirkondades on suur tuleoht. Järgige kehtivaid kohalikke eeskirju ja hooldusjuhiseid.

Ohutusnõuded kütuse käsitsemisel



HOIATUS: Enne seadme kasutamist lugege läbi järgnevad hoiatused.

- Veenduge, et kütuse (bensini ja kahetaktiõli) segamine ja tankimine toimuks hästi ventileeritud kohas.
- Kütus ja kütuseaurud on väga tuleohtlikud ning võivad nende sissehingamisel või nahale sattumisel põhjustada mürgistusi ja ohtlikke kehavigastusi. Olge ettevaatlik kütuse käsitsemisel ning hoolitsege selle eest, et käsitseksite kütust hästi ohutatavas kohas.
- Ole ettevaatlik käsitsedes kütust ja ketiõli. Mõtle tule- ja plahvatusohu peale.
- Ärge suitsetage kütuse lähedal ega pange sinna kuumi esemeid.
- Seiska mootor ning lase sel enne tankimist mõni minut jahtuda.
- Kütuse lisamisel avage kork ettevaatlikult, et ülerõhk saaks aeglaselt väheneda.

- Pärast kütuse lisamist pinguta korki hoolikalt.
- Ärge lisage seadmesse kütust, kui mootor töötab.
- Enne käivitamist viige seade kütuse tankimis- ja ladustamiskohast alati vähemalt 3 meetri kaugusele.

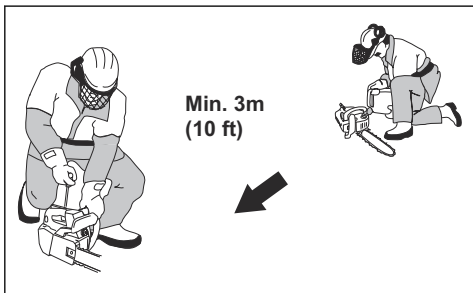

Seadet ei tohi tankimise järel kunagi käivitada järgmistes olukordades.

- Kui seadmele on sattunud kütust või ketiöli. Pühkige see ära ja laske jäägil aurustuda.
- Kui kütust on sattunud teie riiete või nahale. Vahetage riided ja peske puhtaks kehaosad, kuhu on sattunud kütust. Peske vee ja seebiga.
- Kui seadmest lekib kütust. Kontrollige korrapäraselt kütusepaagi, kütusepaagi korgi ja kütusetorustiku lekkekindlust.

Ohutusjuhised hooldamisel



HOIATUS: Enne seadme hooldustööde tegemist lugege läbi järgnevad hoiatused.

- Tehke üksnes käesolevas kasutusjuhendis kirjeldatud hooldustöid. Kõik muud hooldus- ja remonditööd tuleb lasta teha professionaalsetel hooldustöötajatel.
- Tehke käesolevas kasutusjuhendis kirjeldatud ohutuskontrolli toiminguid ja hooldustöid korrapäraselt. Korrapärane hooldus pikendab toote kasutusiga ja vähendab õnnetuste ohtu. Juhiseid vt *Hooldamine lk 110*.
- Kui pärast hooldustööde tegemist mõni käesolevas kasutusjuhendis kirjeldatud ohutuskontrolli toiming nurjub, pöörduge hooldusesindusse. Garanteerime, et hooldusesinduses tehakse teie tootele professionaalsel tasemel remondi- ja hooldustööd.

Lõikeosa ohutusjuhised



HOIATUS: Enne seadme kasutamist lugege läbi järgnevad hoiatused.

- Kasutage üksnes soovitatud juhtplaadi/saeketi kombinatsioone ja teritusvahendeid. Juhiseid vt *Lisavarustus lk 124*.

- Kandke saeketi käsitemisel ja hooldamisel kaitsekindaid. Saekett, mis korralikult ei liigu, võib põhjustada kehavigastusi.
- Hoidke lõikehambad korralikult teritatuna. Järgige juhiseid ja kasutage soovitatud teritusmalle. Kahjustatud või valesti teritatud saekett suurendab õnnetuste ohtu.

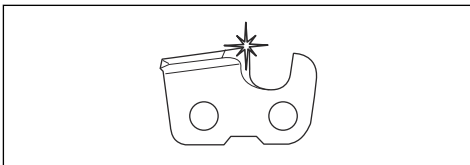

- Hoidke õiget sügavusmõõdu väärtust. Järgige juhiseid ja kasutage õiget sügavusmõõdu väärtust. Liiga suur sügavusmõõdu väärtus suurendab tagasilöögi ohtu.

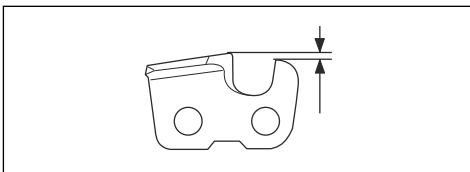

- Veenduge, et saekett oleks õigesti pingutatud. Kui saekett pole juhtplaadi vastu tugevalt pingul, võib saekett maha tulla. Valesti pingutatud saekett suurendab juhtplaadi, saeketi ja keti veotähiku kulumist. Vt jaotist *Saeketi pinge reguleerimine lk 118*.

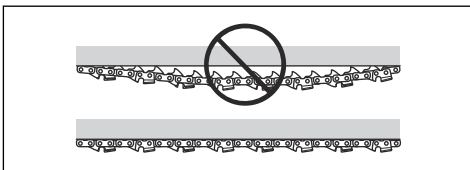

- Hooldage ja määrige lõikeosa regulaarselt. Kui saekett pole õigesti määritud, suurendab see juhtplaadi, saeketi ja keti veotähiku kulumise ohtu.

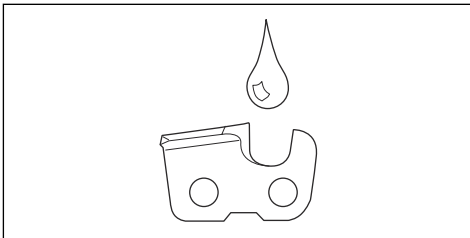

Kokkupanek

Sissejuhatus



HOIATUS: Enne toote kokkupanekut lugege ohutuspeatükki ja tehke selles olev teave endale arusaadavaks.

Juhtplaadi ja saeketi paigaldamine

1. Vabastage ketipidur.
2. Keerake lahti juhtplaadi kinnitusmutter ja eemaldage sidurikate.

Märkus: Kui sidurikatte eemaldamine valmistab raskusi, keerake juhtplaadi kinnitusmutter kinni, rakendage ketipidur ja seejärel vabastage see. Õige vabastamise korral kostab klõpsatus.

3. Paigaldage juhtplaat juhtplaadi poldile. Liigutage juhtplaat kõige tagumisse asendisse.
4. Paigaldage saekett korrektselt veotähiku ümber ja asetage see juhtplaadis olevasse soonde.



HOIATUS: Kasutage saeketi paigaldamise ajal alati kaitsekindaid.

5. Veenduge, et lõikelülide ääred juhtplaadi ülemisel serval oleksid suunatud ettepoole.

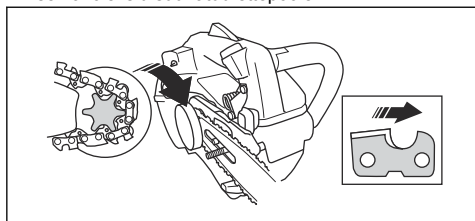

6. Joondage juhtplaadi ava keti reguleerimistihvtiga ja paigaldage sidurikate.

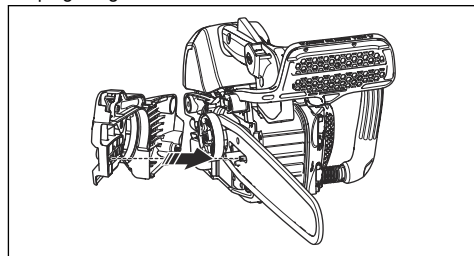

7. Keerake juhtplaadi kinnitusmutter käega kinni.
8. Pingutage saeketti. Vt jaotist *Saeketi pingereguleerimine lk 118*.
9. Keerake kinnitusmutrid kinni.
10. Kooretoe paigaldamine.

Kooretoe paigaldamise küsimustes pööruda hooldustöökoja poole.

Märkus: Mõnedel mudelitel on ainult üks juhtplaadi kinnitusmutter.

Töö

Sissejuhatus



HOIATUS: Enne toote kasutamist lugege läbi ohutuspeatükk ja veenduge, et oleksite kõigest aru saanud.

Toimivustesti tegemine enne seadme kasutamist

1. Veenduge, et ketipidur töötaks korralikult ja poleks kahjustatud.
2. Veenduge, et gaasihoovastiku nupp töötaks korralikult ja poleks kahjustatud.

3. Veenduge, et käivitus-/seiskamisüliti töötaks korralikult ja poleks kahjustatud.
4. Veenduge, et käepidemetel poleks õli.
5. Veenduge, et vibratsioonisummutussüsteem töötaks korralikult ja poleks kahjustatud.
6. Veenduge, et summuti töötaks korralikult ja poleks kahjustatud.
7. Veenduge, et kõik osad oleksid korralikult kinnitatud ja poleks kahjustatud ega kaduma läinud.
8. Veenduge, et ketipüüdja oleks korralikult kinnitatud.

9. Veenduge, et saekett oleks õigesti pingutatud.

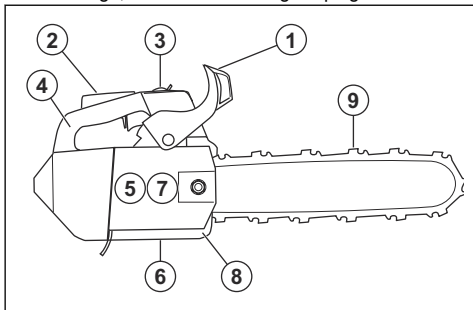

Kütus

Tootel on kahetaktiline mootor.



ETTEVAATUST: Vale kütuse kasutamine võib mootorit kahjustada. Kasutage bensiini ja kahetaktiõli segu.

Eelsegatud kütus

- Parima jõudluse saavutamiseks ja mootori tööea pikendamiseks kasutage Husqvarna eelsegatud alkülaatkütust. See kütus sisaldab tavalise kütusega võrreldes vähem kahjulikke kemikaale, mis omakorda vähendab kahjulikke heitgaase. Selle kütuse korral on põlemisjääkide hulk väiksem ja see aitab hoida mootoriosad puhtamana.

Kütuse segamine

Bensiin

- Kasutage kvaliteetset kuni 10% etanoolisisaldusega pliivaba bensiini.



ETTEVAATUST: Ärge kasutage bensiini, mille oktaaniarv on alla 90 RON (87 AKI). Madalama oktaanirvuga bensiini kasutamine võib põhjustada mootori klõppimist, mis omakorda kahjustab mootorit.

Kahetaktiõli

- Parimate tulemuste ja jõudluse saavutamiseks kasutage Husqvarna kahetaktiõli.
- Kui Husqvarna kahetaktiõli pole saadaval, kasutage õhkjahutusega mootoritele mõeldud kvaliteetset kahetaktiõli. Õige õli valimiseks pöörduge hooldusesindusse.



ETTEVAATUST: Ärge kasutage vesijahutusega päramootoritele mõeldud kahetaktiõli, mida tuntakse ka paadimootoriõlina. Ärge kasutage neljatakimootori õlisid.

Bensiini ja kahetaktiõli segamine

Bensiin, l	Kahetaktiõli, l
	2% (50:1)
5	0,10
10	0,20
15	0,30
20	0,40



ETTEVAATUST: Väikeste kütusekoguste segamisel võib väike viga segusuhet oluliselt mõjutada. Mõõtke segatava õli kogus väga täpselt ja veenduge, et segu oleks õige.

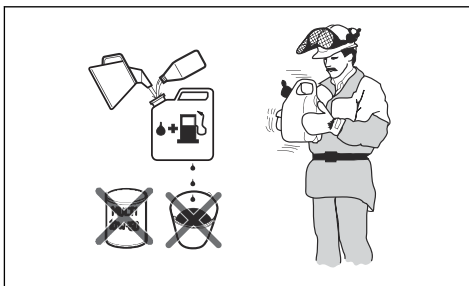

- Valage puhtasse kütusenõusse pool bensiinikogusest.
- Valage nõusse kogu vajaminev õlikogus.
- Segage kütusesegu.
- Lisage nõusse ülejäänud bensiinikogus.
- Segage kütusesegu hoolikalt.



ETTEVAATUST: Ärge segage kütust korraga rohkem, kui on teie ühe kuu varu.

Kütusepaagi täitmine



HOIATUS: Ohutuse tagamiseks järgige tegevusjuhiseid.

- Seisake mootor ja laske mootoril maha jahtuda.

2. Puhastage kütusepaagi korgi ümbrus.

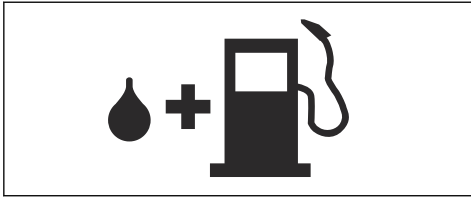

3. Loksutage kütusenõu veendumaks, et kütus on täielikult segunenud.
4. Surve vabastamiseks avage kütusepaagi kork aeglaselt.
5. Täitke kütusepaak.



ETTEVAATUST: Veenduge, et paagis ei ole liiga palju kütust. Kuumenedes kütus paisub.

6. Pingutage kütusepaagi korki korralikult.
7. Eemaldage mahavalgunud kütus tootelt ja selle ümbrusest.
8. Enne mootori käivitamist viige seade tankimiskohast ja kütusenõust vähemalt kolme meetri kaugusele.

Märkus: Kütusepaagi asukoha leidmiseks oma seadmel vt *Toote tutvustus lk 96*.

Sissetöötamine

- Esimese 10 töötundi vältel ärge rakendage pikemalt ilma koormuseta täisgaasi.

Õige ketiöli kasutamine



HOIATUS: Ärge kasutage läbitöötatud õli, kuna see võib teid vigastada ja keskkonda kahjustada. Läbitöötatud õli kahjustab õlipumpa, juhtplaati ja saeketti.



HOIATUS: Kui lõikeosa pole küllaldaselt määritud, võib saekett puruneda. Kasutaja ohtliku kehavigastuse või surma oht.



HOIATUS: Tootel on funktsioon, mis tagab, et kütus lõpeb enne kui ketiöli. Selle funktsiooni korrektseks toimimiseks tuleb kindlasti kasutada õiget ketiöli. Ketiöli valides pöörduge hooldusesindusse.

- Saeketi tööaja maksimeerimiseks ja kahjulike keskkonnamõjude vältimiseks kasutage Husqvarna ketiöli. Kui Husqvarna ketiöli pole saadaval, soovitage kasutada standardset ketiöli.
- Kasutage saeketi külge hästi kleepuvat ketiöli.

- Kasutage õhutemperatuurile vastava õige viskoossusvahemikuga ketiöli.



ETTEVAATUST: Kui õli on liiga vedel, saab see otsa enne kui kütus. Temperatuuridel alla 0 °C muutuvad mõned ketiõlid liiga paksuks ja see võib kahjustada õlipumba osi.

- Kasutage soovitatud lõikeosa. Vt jaotist *Lisavarustus lk 124*.
- Eemaldage ketiöli paagi kork.
- Valage ketiöli paaki ketiöli.
- Kinnitage kork hoolikalt tagasi.

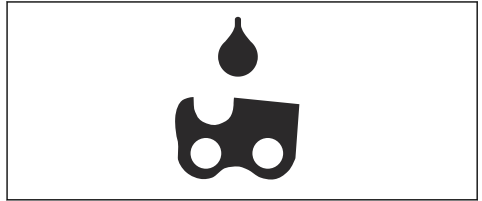

Märkus: Ketiöli paagi asukoha leidmiseks teie seadmel vt *Toote tutvustus lk 96*.

Teave tagasiviskumise kohta



HOIATUS: Tagasiviskumine võib põhjustada kasutaja või kõrvaliste isikute ohtliku kehavigastuse või surma. Tagasiviskumise ohu vähendamiseks peate teadma, mis tagasiviskumist põhjustab ja kuidas seda vältida.

Tagasiviskumine tekib ainult siis, kui juhtplaadi tagasiviskumise ohusektor puutub millegi vastu. Tagasiviskumine võib toimuda äkki ja suure jõuga, paisates seadme kasutaja suunas.

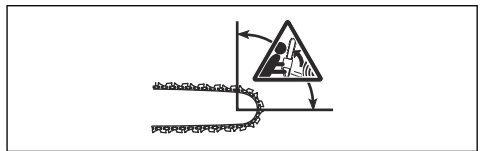

Tagasiviskumine tekib alati juhtplaadi lõikepinnal. Harilikult paiskub seade kasutaja suunas, kuid võib

viskuda ka mujale. Liikumissuunda mõjutab see, kuidas te seadet tagasiviskumise hetkel kasutate.



Juhtplaadi otsa väiksem raadius vähendab tagasiviskumise jõudu.

Tagasiviskumise mõjude vähendamiseks kasutage vähese tagasiviskumisega saeketti. Ärge laske tagasiviskumise ohusektoril puutuda vastu objekti.



HOIATUS: Ühegi saeketi puhul pole tagasiviskumine täielikult välistatud. Järgige alati juhiseid.

Üldised küsimused tagasiviskumise kohta

• Kas ma saan alati ise oma käega ketipiduri rakendada, kui tekib tagasiviskumine?

Ei, turvakäepideme edasivajutamiseks tuleb rakendada teataval määral jõudu. Kui te ei kasuta piisavat jõudu, siis ketipidur ei rakendu. Peate töö ajal hoidma seadme käepidemeid stabiilselt kahe käega. Tagasiviskumise korral ei pruugi ketipidur saeketti peatada enne, kui see teid riivab. Mõnedes tööasendites võib teie käsi mitte ulatuda turvakäepidemeni, et rakendada ketipidur.

• Kas ketipidur rakendub alati inertsjõu toimel, kui tekib tagasiviskumine?

Ei. Esmalt peab ketipidur olema õiges töökorras. Vt *Ketipiduri kontrollimine lk 112* juhiseid ketipiduri kontrollimise kohta. Soovitame teha seda iga kord enne seadme kasutamist. Teiseks peab tagasiviskumise jõud olema piisavalt tugev, et ketipidur rakenduks. Kui ketipiduri tundlikkus on liiga suur, võib see rakenduda ka mõne raskema tööoperatsiooni korral.

• Kas ketipidur kaitseb mind alati vigastuste eest, kui tekib tagasiviskumine?

Ei. Kaitse tagamiseks peab ketipidur olema õiges töökorras. Ketipidur peab olema ka tagasiviskumise ajal rakendatud, et saekett peatada. Kui olete juhtplaadile väga lähedal, ei pruugi ketipiduril olla piisavalt aega, et peatada saekett enne, kui see teid riivab.



HOIATUS: Tagasiviskumise ennetamiseks peate teie ise tundma ja kasutama õigeid tööviise.

Seadme käivitamine

Külma mootori käivitamine



HOIATUS: Seadme käivitamisel peab ketipidur olema rakendatud, et vähendada vigastuste ohtu.

1. Liigutage eesmist käekaitset edasi, et rakendada ketipidur.

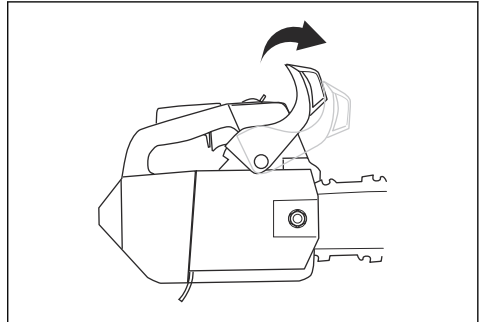

2. Vajutage kütusepumba kuplit umbes 6 korda, kuni kütus hakkab kuplisse valguma. Kütusepumba kuppel ei pea kütusega täituma.

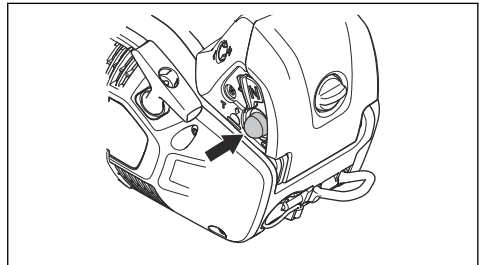

3. Seadke õhuklapp õhuklapi asendisse.

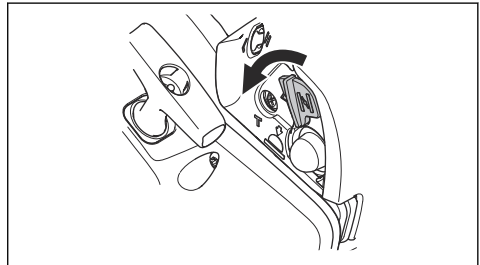

4. Rohkem juhiseid vt *Seadme käivitamine lk 107*.

Sooja mootori käivitamine



HOIATUS: Seadme käivitamisel peab ketipidur olema rakendatud, et vähendada vigastustehtu.

1. Liigutage eesmist käekaitset edasi, et rakendada ketipidur.

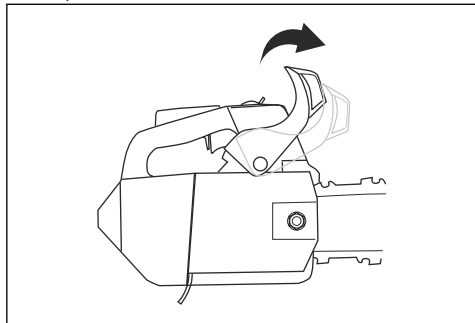

2. Vajutage kütusepumba kuplit umbes 6 korda, kuni kütus hakkab kuplisse valguma. Kütusepumba kuppel ei pea kütusega täituma.

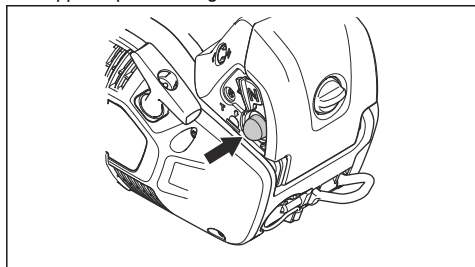

3. Seadke õhuklapp õhuklapi asendisse ja seejärel otse tööasendisse.

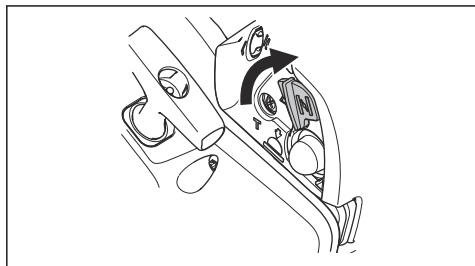

4. Rohkem juhiseid vt *Seadme käivitamine lk 107*.

Seadme käivitamine



HOIATUS: Seadme käivitamisel peavad teie jalad asuma kindlal pinnal.



HOIATUS: Kui saekett pöörleb tühikäigul, siis ärge seadet kasutage, vaid pöörduge hooldusesindusse.

1. Pange seade maapinnale.
2. Asetage oma vasak käsi esikäepidemele.
3. Asetage oma põlv ülemise käepideme tagaosale.
4. Tõmmake parema käega aeglaselt käivitusnööri, kuni tunnete takistust.

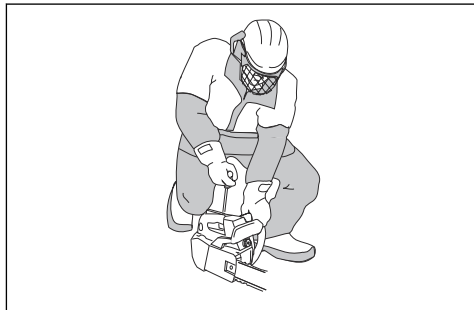

HOIATUS: Ärge kerige käivitusnööri käele.



ETTEVAATUST: Ärge tõmmake käivitusnööri lõpuni välja ja ärge laske käivitusnööri käest lahti.

- a) Kui käivitate külma mootoriga seadet, tõmmake käivitusnööri seni, kuni toimub mootori pahvak.

Märkus: Sellest annab märku pahvakuheli.

- b) Seadke õhuklapp õhuklapi asendisse.
5. Tõmmake käivitusnööri käepidet, kuni mootor käivitub.
 6. Lahutage kiiresti gaasihoovastiku nupu lukk, et viia seade tühikäigule.

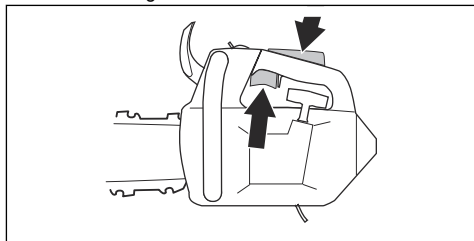

7. Ketipiduri lahutamiseks tõmmake turvakäepidet tahapoole.

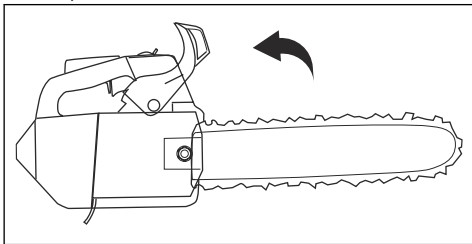

8. Hakake seadet kasutama.

Seadme käivitamine puul

Märkus: Enne seadme käivitamist veenduge, et selles oleks piisavalt kütust.

1. Rakendage ketipidur.
2. Seadme käivitamisel hoidke seda oma kehist vasakul või paremal.
 - a) Kui hoiate seadet vasakul, asetage oma vasak käsi esikäepidemele. Võtke parema käega kinni käivitusnööri ja käivitamise hetkel tõugake seadet oma kehist eemale.
 - b) Kui hoiate seadet paremal, asetage oma parem käsi ühele kahest käepidemest. Võtke vasaku käega kinni käivitusnööri ja käivitamise hetkel tõugake seadet oma kehist eemale.

Seadme seiskamine

1. Vajutage käivitus- ja seiskamislüliti asendisse STOPP.

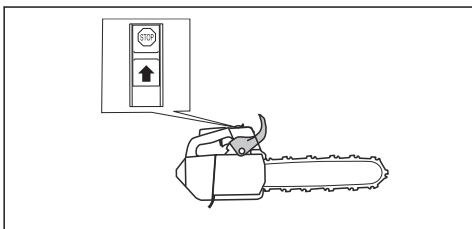

Teave töövõtete kohta



HOIATUS: Käesolevas kasutusjuhendis olev töövõtteid puudutav teave ei kujuta endast selle seadme kasutamiseks vajalikku piisavat väljaõpet. Kasutage seda seadet üksnes juhul, kui olete läbinud piisava puuhooldusalase väljaõppe. Ilma piisava väljaõppeta kasutamine võib põhjustada kasutaja või kõrvaliste isikute ohtliku kehavigastuse või surma.

- Lõikamise ajal rakendage täisgaasi ja pärast iga lõike tegemist langetage kiirus tühikäigule.



ETTEVAATUST: Kui mootor töötab liiga kaua ilma koormuseta täisgaasil, võib see mootorit kahjustada.

- Lõikamisel asetage kooretugi tüve sisse ja kasutage seda hoovana.

Märkus: Kõikidel mudelitel kooretuge pole. Lisateabe saamiseks võtke ühendust hooldusesindajaga.

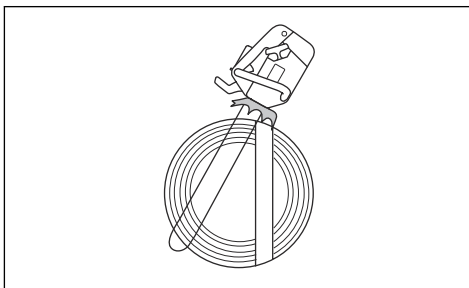

Tõmbav kett ja lükkav kett

Seade võimaldab lõikamist kahe erineva asetusega.

- Lõikamine tõmbava ketiga tähendab lõikamist juhtplaadi allosaga. Lõikamisel tõmbab saekett läbi puu. Selles asendis on seade ja tagasiviskumise ohusektor paremini kontrollitavad.

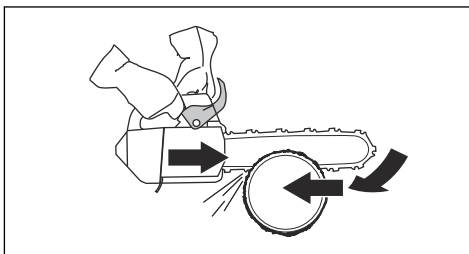

- Lõikamine lükkava ketiga tähendab lõikamist juhtplaadi ülaosaga. Saekett lükkab seadet kasutaja suunas.

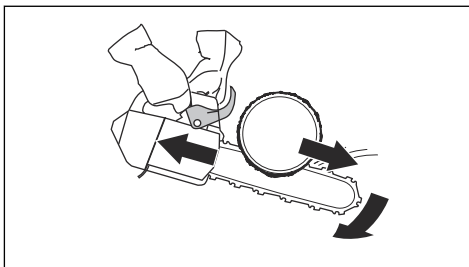



HOIATUS: Kui saekett jääb tüve sisse kinni, võib seade teie suunas paiskuda. Hoidke seadet tugevalt kinni ja veenduge, et juhtplaadi tagasiviskumise ohusektor ei puutuks vastu puud ega kutsuks esile tagasiviskumist.

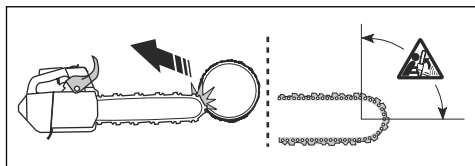

Seadme ettevalmistamine puu otsas kasutamiseks

Maapinnal asuv kasutaja

Maapinnal asuva kasutajana tehke järgmist.

1. Vaadake seade üle.
2. Täitke kütusepaak ja ketiõli paak.
3. Kinnitage kõiesilmuse külge heakskiidetud turvatropp.

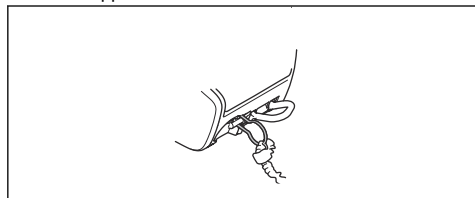

Märkus: Turvatropp takistab käest lahtiva seadme kukkumist maapinnale.

4. Veenduge, et turvatropi teises otsaks oleks karabiinhaak.
5. Käivitage seade ja laske sel soojeneda.
6. Seisake seade.
7. Rakendage ketipidur.
8. Tõstke seade tõstevahendi abil puu otsas asuva kasutaja juurde.



HOIATUS: Enne seadme tõstmist puu otsas asuva kasutaja juurde veenduge, et seade oleks turvaliselt kinnitatud.

Puu otsas asuv kasutaja

Puu otsas asuva kasutajana tehke järgmist.

1. Enne seadme lahutamist tõstevahendi küljest tuleb seade kinnitada rakmete külge. Kinnitage seade võõrsilmuse või turvatropi terasrõnga abil rakmete külge.



HOIATUS: Kinnitage turvatropp ühe rakmete küljes asuva soovitatud ühenduskoha külge.



HOIATUS: Kui kasutate seadme rakmete külge kinnitamiseks ainult turvatropi, langetage seade turvatropiga lõpuni alla. Kõrgel olles ärge laske seadmist lahti.

2. Kinnitage turvatropi vaba ots heakskiidetud karabiinhaakidega ühe rakmete küljes asuva ühenduskoha külge. See on esmane ühenduskoht.



ETTEVAATUST: Turvatropi tohib kinnitada üksnes kõiesilmuse külge.

3. Veenduge, et teil oleks löike tegemiseks kindel ja turvaline asend.
4. Vabastage seade teisese ühenduskoha küljest, käivitage seade ja tehke löige.
5. Kohe pärast löike lõpetamist rakendage ketipidur.
6. Seisake seade ja ühendage uuesti teisese kinnituskoha külge.

Seadme kasutamine puul



HOIATUS: Suurem osa õnnetustest toimub siis, kui seade või tööasend ei ole täielikult kasutaja kontrolli all.

- Jälgige, et teie tööasend oleks alati turvaline.
- Tehke horisontaalsed löiked puusa joonel ja vertikaalsed löiked päikesepõimiku joonel.
- Hoidke seadet mõlema käega.

- Vertikaalsete okste lõikamisel jälgige, et seisaksite kindlal pinnal ja lateraaljõud oleks madal. Lateraaljõudude suurenemise vältimiseks või leevendamiseks suunake turvaköis läbi teise kinnituskoha. Samuti võite kinnitada reguleeritava tropi rakmetest otse teise kinnituskoha.

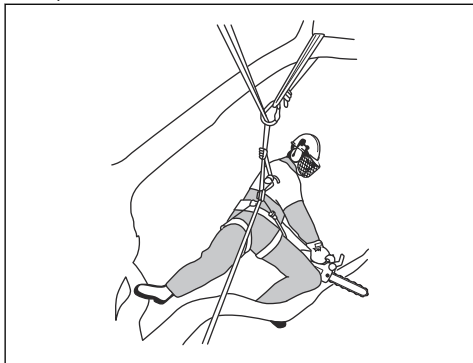

- Ohutu tööasendi tagamiseks kasutage jala tugisilmust.

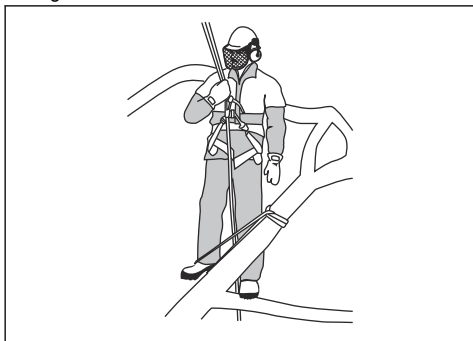

- Kontrollige rakmeid, rihma ja köisi regulaarselt.

- Kui peate koos seadmega ronima, kinnitage seade rakmete tagumise kinnituskoha külge. Tagumises kinnituskohas ei takerdu seade ronimisköitesse ja seadme raskus toetub keskselt piki selgroogu.

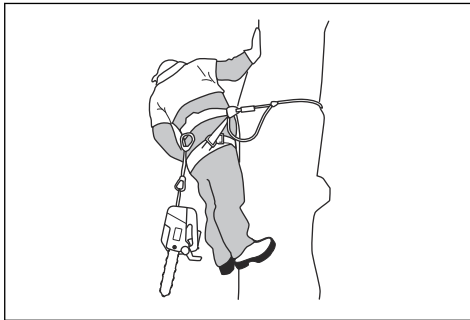

HOIATUS: Enne seadme tropile langetamist tuleb rakendada ketipidur.

Kinnijäänud seadme vabastamine

1. Seisake seade.
2. Kinnitage seade turvaliselt lõikest või teise tööriista köiest puu sisekülje ehk tüve poolele.
3. Tõmmake saagi ettevaatlikult soonest eemale, tõstes samal ajal vajaduse korral oksa üles.



HOIATUS: Ärge üritage seadet vabaks tõmmata. Raske kehavigastuse oht!

4. Vajaduse korral kasutage seadme vabastamiseks käsisaagi või teist kettsaagi. Tehke oksa teine lõige vähemalt 30 cm / 12 tolli kaugusel kinnijäänud seadme. Tehke lõige seadme kinnijäämiskohast välimisse otsa.

Hooldamine

Sissejuhatus



HOIATUS: Enne seadme hooldamist lugege läbi ohutuspeatükk ja veenduge, et see oleks teile täielikult arusaadav.

Hoolduskeem

Igapäevane hooldus	Iganädalane hooldus	Igakuine hooldus
Puhastage seadme välispinnad ja veenduge, et käepidemedel poleks õljääke.	Puhastage jahutussüsteem. Vt jaotist <i>Jahutussüsteemi puhastamine lk 120.</i>	Kontrollige lintpidurit. Vt jaotist <i>Lintpiduri kontrollimine lk 112.</i>

Igapäevane hooldus	Iganädalane hooldus	Igakuine hooldus
Kontrollige gaasihoovastiku nuppu ja gaasihoovastiku nupu lukku. Vt jaotist <i>Kontrollige gaasihoovastiku nupu ja gaasihoovastiku nupu lukku lk 112.</i>	Kontrollige käivitiit, käivitusnööri ja tagasitõmbevedru.	Kontrollige sidurikorvi, siduriketast ja sidurivedru.
Veenduge, et vibratsioonisummutusseadistel poleks kahjustusi.	Määrige nõellaagrit. Vt jaotist <i>Nõellaagri määrimine lk 118.</i>	Puhastage süüteküünal. Vt jaotist <i>Süüteküünal kontrollimine lk 115.</i>
Puhastage ja kontrollige ketipüüdjat. Vt jaotist <i>Ketipüüdja kontrollimine lk 112.</i>	Eemaldage juhtplaadi külgedelt kraadid. Vt jaotist <i>Juhtplaadi kontrollimine lk 119.</i>	Puhastage karburaatori välispinnad.
Kontrollige ketipüüdjat. Vt jaotist <i>Ketipüüdja kontrollimine lk 113.</i>	Puhasta summuti sädemepüüduri võrk või vaheta see välja. Vt jaotist <i>Summuti kontrollimine lk 113.</i>	Kontrollige kütusefiltrit ja -voolikut. Vajaduse korral vahetage välja.
Pöörake juhtplaati, kontrollige määrdeava ja puhastage juhtplaadi soon. Vt jaotist <i>Juhtplaadi kontrollimine lk 119.</i>	Puhastage karburaatori ümbrus.	Kontrollige kõiki juhtmeid ja ühendusi.
Veenduge, et juhtplaat ja saekett saaksid piisavalt õli.	Puhastage õhufilter või vahetage see välja. Vt jaotist <i>Õhufiltri puhastamine lk 115.</i>	Tühjendage kütusepaak.
Kontrollige saeketti. Vt jaotist <i>Lõikeosa kontrollimine lk 119.</i>	Puhastage silindri ribide vahed.	Tühjendage õlipaak.
Teritage saekett ja kontrollige selle pingsust. Vt jaotist <i>Saeketi teritamine lk 115.</i>		
Kontrollige keti veotähikut. Vt jaotist <i>Veotähiku kontrollimine lk 113.</i>		
Puhastage starteri õhuvõtuava.		
Veenduge, et kõik mutrid ja poldid oleksid kinni keeratud.		
Kontrollige seiskamislülitit. Vt jaotist <i>Käivitus-/seiskamislülitit kontrollimine lk 113.</i>		
Veenduge, et mootoril, kütusepaagil ja -voolikutel poleks kütuselekkeid.		
Veenduge, et saekett ei pöörleks, kui mootor on tühikäigul.		
Veenduge, et summuti oleks korralikult paigaldatud, sel poleks kahjustusi ja ükski summuti osa ei puuduks.		

Seadme ohutusseadiste hooldamine ja kontrollimine

Lintpiduri kontrollimine

1. Eemaldage harjaga ketipiduriit ja sidurikettalt saepuru, vaik ja mustus. Mustus ja kulumine võivad halvendada piduri toimimist.

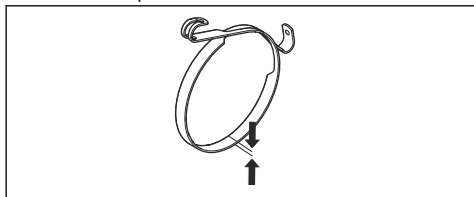

2. Kontrollige lintpidurit. Lintpiduri kõige õhem koht peab olema vähemalt 0,6 mm (0,024 tolli) paks.

Turvakäepideme kontrollimine

1. Veenduge, et turvakäepide oleks kahjustamata ja puuduksid defektid (nt praod).
2. Veenduge, et turvakäepide liiguks vabalt ja oleks korralikult sidurikatte külge kinnitatud.

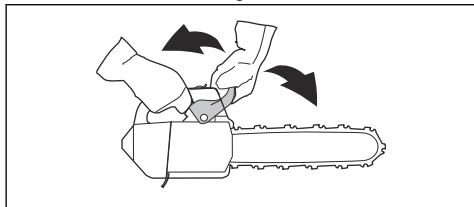

Ketipiduri kontrollimine

1. Käivitage seade. Juhiseid vt *Seadme käivitamine lk 106*.



HOIATUS: Veenduge, et saekett ei puutuks vastu maad või muid esemeid.

2. Hoidke seadet kindlalt käes.

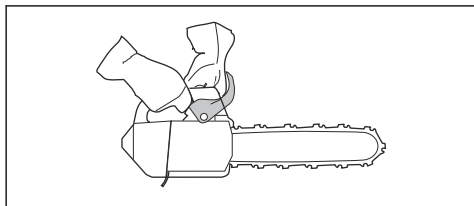

HOIATUS: Veenduge, et saekett ei puutuks vastu maad või muid esemeid.

3. Rakendage täisgaas ja aktiveerige ketipidur, surudes vasaku käe randme vastu turvakäepidet. Saekett peab kohe peatuma.

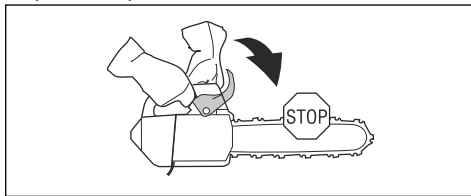

HOIATUS: Ketipiduri rakendamisel ärge laske esikäepidemest lahti.

Kontrollige gaasihoovastiku nuppu ja gaasihoovastiku nupu lukku

1. Veenduge, et gaasihoovastiku nupp ja gaasihoovastiku nupu lukk liiguksid takistamatult ning tagastusvedru töötaks korralikult.

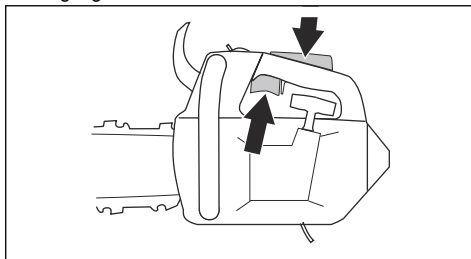

2. Vajutage gaasihoovastiku nupu lukk alla ja veenduge, et vabastamisel liiguks see tagasi algasendisse.

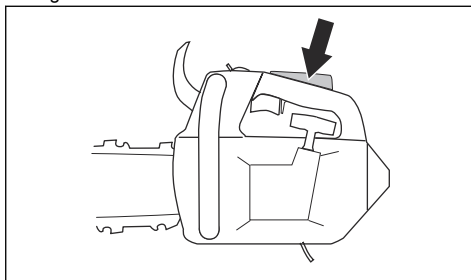

3. Veenduge, et gaasihoovastiku nupp lukustuks tühikäiguasendis, kui gaasihoovastiku nupu lukk vabastatakse.

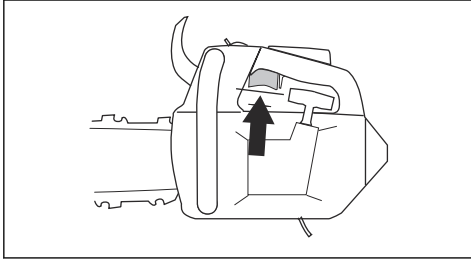

4. Käivitage kettsaag ja rakendage täisgaas.
5. Vabastage gaasihoovastiku nupp ja veenduge, et saekett peatuks ja jääks paigale.



HOIATUS: Kui kett pöörleb sel ajal, mil gaasihoovastiku nupp asub tühikäiguasendis, pöörduge hooldusesindusse.

Ketipüüdja kontrollimine

1. Veenduge, et ketipüüdjal poleks kahjustusi.
2. Veenduge, et ketipüüdja oleks stabiilne ja korralikult seadme külge kinnitatud.

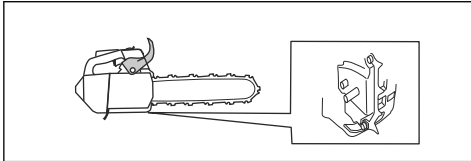

Vibratsioonisummutussüsteemi kontrollimine

1. Veenduge, et vibratsioonisummutusseadised poleks pragunenud ega deformeerunud.
2. Veenduge, et vibratsioonisummutusseadised oleksid mootori ja käepidemete külge kindlalt kinnitatud.

Teavet vibratsioonisummutussüsteemi täpse paiknemise kohta enda tootel vt *Toote tutvustus lk 96*.

Käivitus-/seiskamislülitit kontrollimine

1. Käivitage mootor.
2. Vajutage käivitus- ja seiskamislülitit asendisse STOPP. Mootor peab seiskuma.

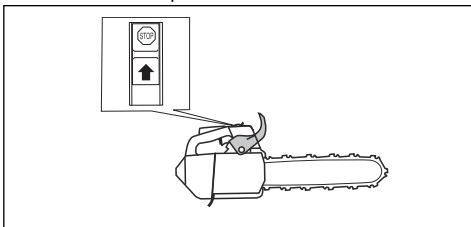

Summuti kontrollimine

1. Veenduge, et summutil poleks defekte.
2. Veenduge, et summuti oleks õigesti seadme külge kinnitatud.

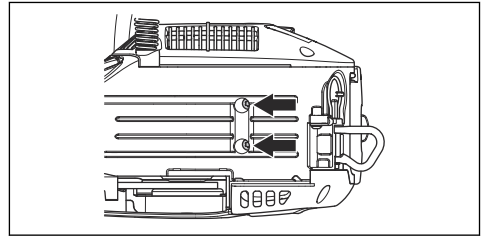

Karburaatori reguleerimine

Keskonnakaitset ja heitgaase reguleerivate seaduste tõttu on seadme karburaatori reguleerimiskruvidele seatud piirangud. Sellega vähendatakse toote kahjulike heitgaaside väljastamist. Reguleerimiskruvisid saab pöörata ainult 1/2 pööret.

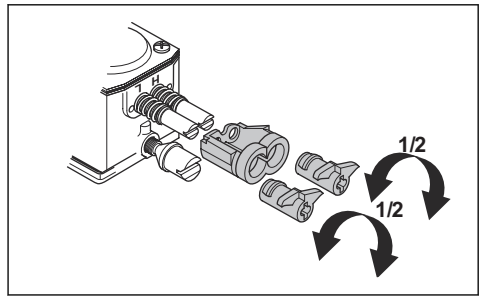

Algeadistus ja sissetõtamine

Karburaatori algeadistamine toimub tehases. Soovitatud tühikäigukiirusi vt *Tehnilised andmed lk 123*.



ETTEVAATUST: Esimese 10 töötunni jooksul ärge laske seadmel töötada liiga suurel kiirustel.



ETTEVAATUST: Kui saekett tühikäigukiirusel pöörleb, keerake tühikäigukiiruse reguleerimiskruvi vastupäeva, kuni saeketi liikumine peatub.

Madala kiiruse nõela (L) seadistamine

- Keerake madala kiiruse nõela päripäeva lõpuni.

Märkus: Kui seadme kiirendus on nõrk või tühikäigukiirus vale, keerake madala kiiruse nõela vastupäeva. Keerake madala kiiruse nõela seni, kuni kiirendusvõimsus ja tühikäigukiirus on sobilikud.

Tühikäigukiiruse reguleerimiskruvi (T) seadistamine

1. Käivitage seade.
2. Keerake tühikäigukiiruse reguleerimiskruvi päripäeva, kuni saekett hakkab pöörlema.
3. Keerake tühikäigukiiruse reguleerimiskruvi vastupäeva, kuni saekett peatub.

Märkus: Tühikäigukiirus on seadistatud õigesti siis, kui mootor töötab igas asendis korrektselt. Tühikäigukiirusel peab olema piisav varu kiiruseni, mille juures saekett hakkab pöörlema.



HOIATUS: Kui saekett tühikäigukiiruse nõela keeramisel ei seisku, pöörduge hooldusesindusse. Ärge kasutage seadet enne, kui see on korralikult reguleeritud.

Suure kiiruse nõela (H) seadistamine

Mootor on tehases seadistatud merepinna kõrgusel töötamiseks. Kui te töötate suurematel kõrgustel, erinevates ilmastikuoludes või temperatuuridel, võib osutada vajalikuks suure kiiruse nõela ümberseadistamine.

- Seadistamiseks keerake suure kiiruse nõela



ETTEVAATUST: Ärge keerake suure kiiruse nõela reguleerimiskruvi üle reguleerimispiiriku. See võib kahjustada kolvi ja silindrit.

Karburaatori õige seadistuse kontrollimine

- Veenduge, et seadmel oleks õige kiirendusvõimsus.
- Veenduge, et seade töötaks täisgaasil pisut neljatakirežiimi meenutavalt.
- Veenduge, et saekett ei pöörleks tühikäigul.
- Kui seade käivitub raskelt või selle kiirendus on nõrk, reguleerige madala ja suure kiiruse nõelu.



ETTEVAATUST: Vale seadistus võib mootorit kahjustada.

Katkise või kulunud käivitusnööri vahetamine

1. Keerake lahti käiviti korpuse poldid.
2. Eemaldage käiviti korpus.

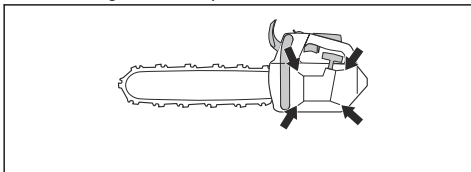

3. Tõmmake käivitusnöör umbes 30 cm / 12 tolli jagu välja ja asetage nööriatta sälgule.
4. Laske nööriattel aeglaselt tagasi kerida, et vabastada tagasitõmbevedru.

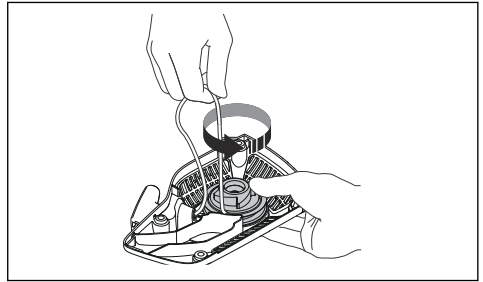

5. Keerake lahti nööriatta keskel asuv polt ja võtke nööriatas välja.

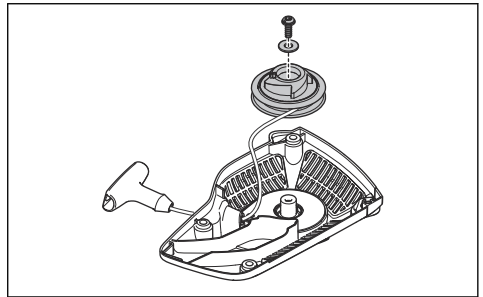

6. Eemaldage vana käivitusnöör käepidemelt ja nööriattalt.
7. Paigaldage nööriattale uus käivitusnöör. Kerige käivitusnöör umbes kolm pööret ümber nööriatta.
8. Ühendage nööriatas tagasitõmbevedruga. Tagasitõmbevedru ots peab nööriatta külge haakuma.
9. Paigaldage tagasi nööriatta keskel asuv polt.
10. Tõmmake käivitusnöör läbi käiviti korpuses ja käepidemes oleva avause.
11. Tehke käivitusnööri otsa korralik sõlm.

Tagasitõmbevedru pingutamine

1. Asetage käivitusnöör nööriatta sälgule.
2. Keerake nööriatast umbes kaks pööret päripäeva.

3. Veenduge, et pärast käivitusnööri lõpuni välja tõmbamist saaks nööri ratas pöörata $\frac{1}{2}$ pöörde võrra.

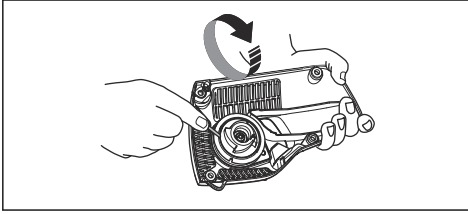

Seadmele käiviti korpuse paigaldamine

1. Tõmmake käivitinöör välja ja asetage käiviti oma kohale vastu karterit.
2. Laske käivitinööril aeglaselt sisse joosta, kuni nööri ratas hambad haakuvad.
3. Keerake kinni käiviti paigal hoidvad kruvid.

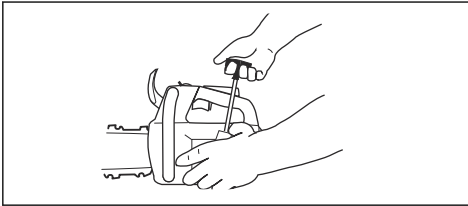

Õhufiltri puhastamine

Puhastage õhufiltrit mustusest ja tolmust regulaarselt. See aitab vältida karburaatori rikkeid, käivitamisprobleeme, mootori võimsuse nõrgenemist, mootori osade kulumist ja tavapärasest suuremat kütusekulu.

1. Eemaldage õhufiltri kaitse ja demonteerige õhufilter.
2. Puhastage õhufilter harjaga või raputage puhtaks. Peske puhastusvahendiga ja veega.

Märkus: Pikka aega kasutatud õhufiltrit ei ole võimalik täiesti puhtaks pesta. Vahetage õhufiltrit korrapäraselt ja vahetage defektne õhufilter alati kohe välja.

3. Paigaldage õhufilter ja veenduge, et õhufilter oleks tihedalt vastu filtrihoidjat.

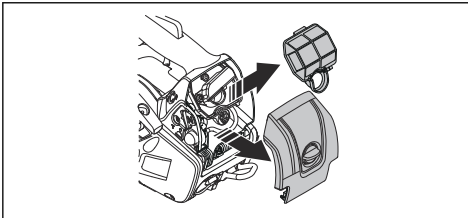

Märkus: Olenevalt erinevatest töötingimustest, ilmastikuoludest ja aastaegadest tuleb seadmes kasutada erinevat tüüpi õhufiltreid. Lisateabe saamiseks võtke ühendust hooldusesindajaga.

Süüteküünal kontrollimine



ETTEVAATUST: Kasutage soovitatud tüüpi süüteküünalt. Vt jaotist *Tehnilised andmed lk 123*. Vale süüteküünal võib toodet kahjustada.

1. Kui seadet ei ole lihtne käivitada või kasutada või kui seade töötab tühikäigul valesti, kontrollige, ega süüteküünlale pole sattunud võõraid. Süüteküünla elektrodidele võõrkehade või -ainete kogunemise ohu vähendamiseks tehke järgmist:
 - a) veenduge, et tühikäigu pöörete arv oleks õigesti reguleeritud;
 - b) veenduge, et kütusesegu oleks õige;
 - c) veenduge, et õhufilter oleks puhas.
2. Puhastage määratud süüteküünal.
3. Veenduge, et elektrodide vahe oleks õige. Vt jaotist *Tehnilised andmed lk 123*.

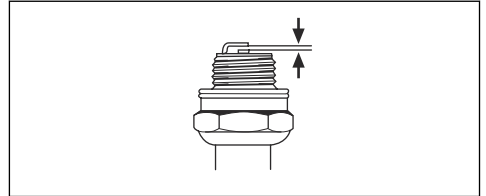

4. Vahetage süüteküünal välja kord kuus või vajaduse korral sagedamini.

Saeketi teritamine

Teave juhtplaadi ja saeketi kohta



HOIATUS: Kandke saeketi käsitlemisel ja hooldamisel kaitsekindaid. Saekett, mis korralikult ei liigu, võib põhjustada kehavigastusi.

Kulunud või kahjustatud juhtplaat või saekett tuleb asendada Husqvarna poolt soovitatud saeketi ja juhtplaadi kombinatsiooniga. See on vajalik seadme ohutusfunktsioonide töökorras ja toimivana hoidmiseks. Soovitatavate juhtplaadi ja keti kombinatsioonide loendit vt *Lisavarustus lk 124*.

- Juhtplaadi pikkus, tolli/cm. Teave juhtplaadi pikkuse kohta asub harilikult juhtplaadi tagaosas.

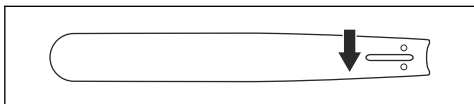

- Hammaste arv juhtplaadi otsatähikul (T).

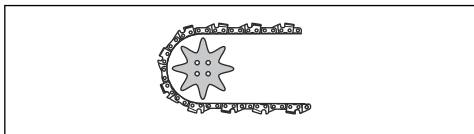

- Saeketi samm tollides. Veolülide vahe peab sobima juhtplaadi otsatähiku ja veotähiku hammastega.

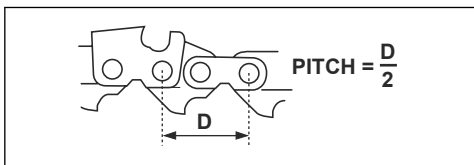

- Veolülide arv. Veolülide arvu määrab juhtplaadi tüüp.

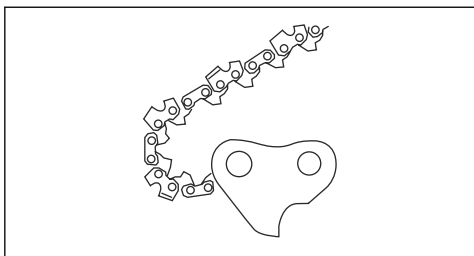

- Ketisoone laius, mm/tollid. Juhtplaadi soone laius peab olema võrdne keti veolülide laisusega.

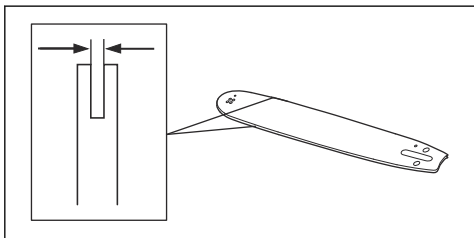

- Saeketi õlitamisauk ja pingutusauk. Juhtplaat peab sobima kokku seadmega.

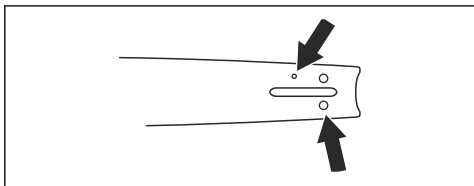

- Veolüli laius, mm/tollid.

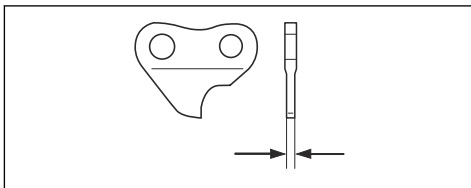

Lõikuri teritamise üldjuhised

Ärge kasutage nürinenud saeketti. Kui saekett on nürri, tuleb juhtplaadi läbi puu surumiseks rakendada rohkem jõudu. Kui saekett on väga nürri, ei teki laaste, vaid üksnes saepuru.

Terav saekett närib enda läbi puu ja tekitab pikki ja pake laaste.

Lõikehammas (A) ja süvik (B) moodustavad saeketi lõikeosa ehk lõikuri. Nende kahe kõrguse vahe on lõikesügavus.

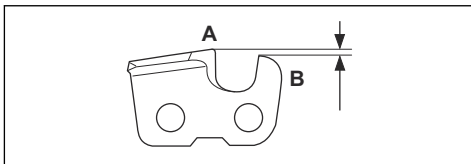

Lõikuri teritamisel arvestage järgmiste näitajatega.

- Teritusnurk.

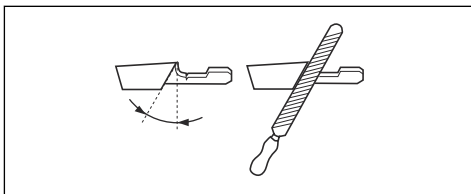

- Lõikenurk.

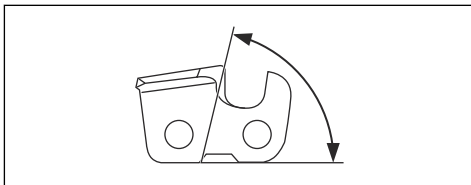

- Viili asend.

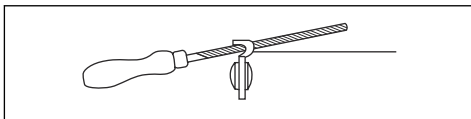

- Ümarviili läbimõõt.

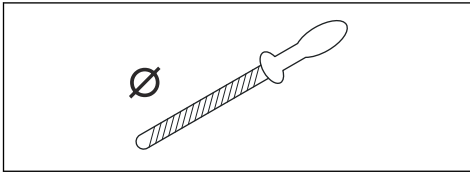

Ilma õigete abivahenditeta on väga raske saeketti korralikult teritada. Kasutage Husqvarna teritusmalli. See aitab tagada maksimaalsed lõikeomadused ja vähendada tagasiviskumise ohtu.



HOIATUS: Teritamishuhiste eiramisel suureneb tagasiviskumise jõud järsult.

Märkus: Teavet saeketi teritamise kohta vt *Saeketi teritamine lk 115*.

Lõikuri teritamine

1. Kasutage lõikehammade teritamiseks ümarviili ja teritusmalli.

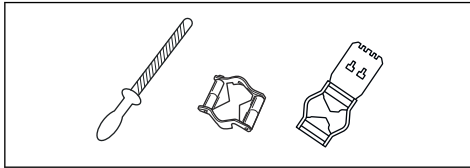

Märkus: Teavet saeketi jaoks Husqvarna soovitatud viili ja malli kohta vt *Lisavarustus lk 124*.

2. Asetage teritusmall lõikurile õigesti. Lugege teritusmalli kasutusjuhendit.
3. Viilige lõikehambaid hammaste siseküljelt väljapoole. Viili tagasitõmbamisel vähendage survet.

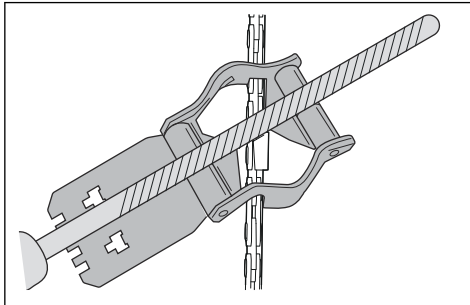

4. Teritage kõik lõikehambad ühelt poolt.
5. Pöörake seade ümber ja teritage kõik hambad teiselt küljelt.
6. Veenduge, et kõik lõikehambad oleksid ühepikkused.

Üldine teave saeketi sügavusmõõdu reguleerimise kohta

Lõikehamba (A) teritamisel sügavusmõõt (C) väheneb. Maksimaalsete lõikeomaduste tagamiseks peate viilima materjali lõikesüvisest (B), et saada soovitud sügavusmõõt. Vt *Lisavarustus lk 124* juhiseid teie saeketi jaoks õige sügavusmõõdu saamise kohta.

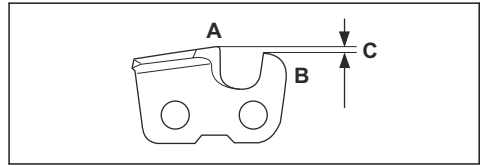

HOIATUS: Liiga suure sügavusmõõdu korral suureneb tagasiviskumise oht.

Sügavusmõõdu reguleerimine

Enne sügavusmõõdu reguleerimist või lõikuri teritamist vt juhiseid *Lõikuri teritamine lk 117*. Soovitame sügavusmõõtu seadistada iga kolmanda teritamise järel.

Soovitame kasutada sügavusmõõdu seadistamiseks vastavat teritusmalli, sellega tagatakse õige sügavusmõõt ja kotsa nurk.

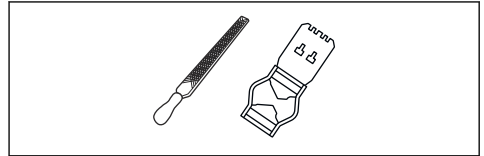

1. Sügavusmõõtu saate reguleerida lameviili ja teritusmalli abil. Kasutage sügavusmõõdu seadistamiseks ainult Husqvarna teritusmalli, sellega tagatakse õige sügavusmõõt ja kotsa nurk.
2. Pange teritusmall saeketile.

Märkus: Teritusmalli täpsed kasutusjuhised on toodud teritusmalli pakendil.

3. Teritusmallist välja ulatuva sügavusmõõdiku osa viilimiseks kasutage lameviili.

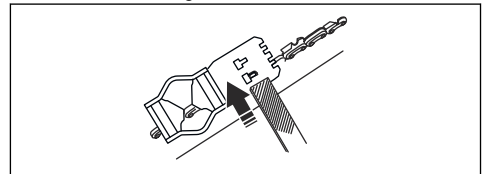

Saeketi pinge reguleerimine



HOIATUS: Valesti pingutatud saekett võib juhtplaadilt maha tulla ja põhjustada raske kehavigastuse või surma.

Kasutamise käigus venib saekett pikemaks. Reguleerige saeketti regulaarselt.

1. Keerake lahti sidurikatte/ketipiduri juhtplaadi kinnitusmutrid. Kasutage mutrivõtit.

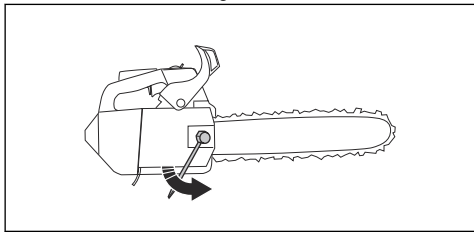

Märkus: Mõnedel mudelitel on ainult üks juhtplaadi kinnitusmutter.

2. Keerake juhtplaadi kinnitusmutrid käsitsi nii kõvasti kinni, kui võimalik.
3. Tõstke juhtplaadi esiosa üles ja keerake keti pingutuskruvi. Kasutage mutrivõtit.
4. Pingutage saeketti, kuni see on juhtplaadi vastu tugevalt pingul, kuid liigub siiski kergelt.

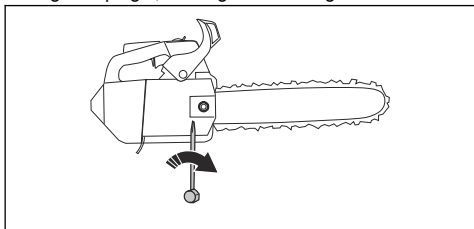

5. Keerake juhtplaadi kinnitusmutrid mutrivõtme abil kinni, tõstes samal ajal juhtplaadi esiosa üles.
6. Kontrollige, kas saeketti saab hõlpsasti käsitsi ringi vedada ja kas see ei jää juhtplaadil rippu.

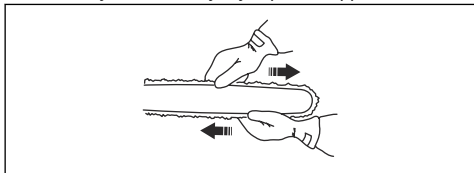

Seadme keti pingutuskruvi asukohta vt *Toote tutvustus lk 96*.

Saeketi määrítése kontrollimine

1. Käivitage seade ja laske sel töötada $\frac{3}{4}$ gaasiga.

2. Hoidke juhtplaati umbes 20 cm / 8 tolli kõrgusel heledat värvi pinnal kohal.
3. Kui saekett on õigesti määritud, ilmub umbes ühe minuti möödudes pinnale selgelt nähtav õilrida.

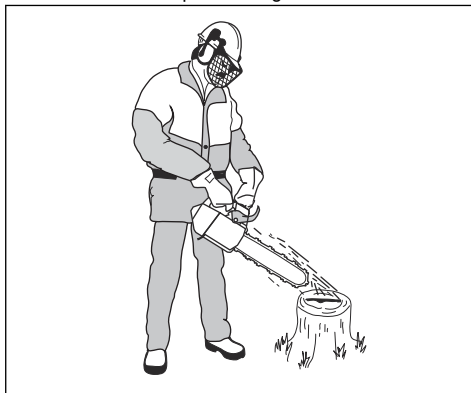

4. Kui saeketi määrimine ei toimi õigesti, kontrollige juhtplaati. Juhiseid vt *Juhtplaadi kontrollimine lk 119*. Kui hooldustoimingute tegemine probleemi ei lahenda, pöörduge hooldusesindusse.

Veotähiku kontrollimine

Sidurikettal on veotähik, mis on siduriketta külge keevitatud.

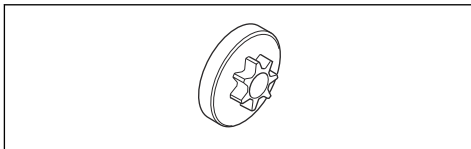

- Kontrollige visuaalselt veotähiku kulumist regulaarselt. Kui kulumine on liiga suur, vahetage siduriketas koos veotähikuga välja.

Nõellaagri määrimine

1. Ketipiduri vabastamiseks tõmmake turvakäepidet tahapoole.
2. Keerake lahti juhtplaadi mutrid ja eemaldage sidurikate.

Märkus: Mõnedel mudelitel on ainult üks juhtplaadi kinnitusmutter.

3. Asetage seade kindlale pinnale nii, et siduriketas jääks ülespoole.

4. Eemaldage siduriketas ja määrige nõellaagrit, kasutades selleks määrepreitsi. Kasutage kvaliteetset mootoriõli või laagrimääret.

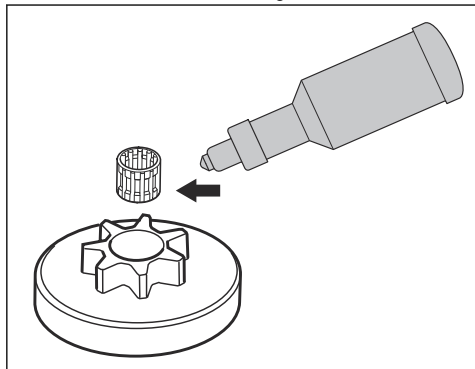

Lõikeosa kontrollimine

1. Veenduge, et neetides ja lülides poleks pragusid ja et ükski neet poleks lahti tulnud. Vajaduse korral vahetage välja.

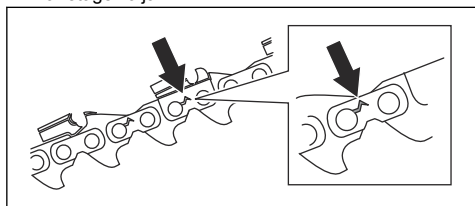

2. Veenduge, et saekett painduks kergesti. Kui saekett on jäik, vahetage see välja.
3. Saeketi neetide ja lülide kulumise kontrollimiseks võrrelge saeketti uue sauketiga.
4. Kui lõikehamba pikim osa on alla 4 mm / 0,16 tolli, tuleb saekett välja vahetada. Saekett tuleb välja vahetada ka siis, kui lõikuril on pragusid.

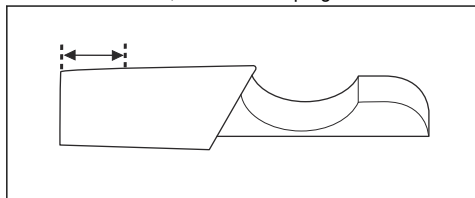

Juhtplaadi kontrollimine

1. Veenduge, et õlikanal poleks ummistund. Vajaduse korral puhastage.

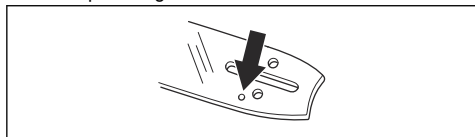

2. Kontrollige, kas juhtplaadi servadel on kraate. Eemaldage kraadid teritusmalli abil.

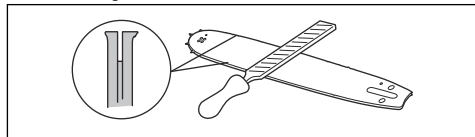

3. Puhastage juhtplaadi soon.

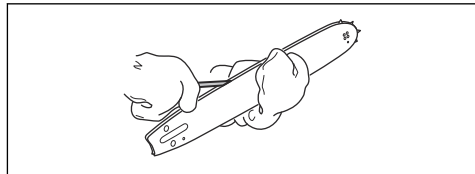

4. Kontrollige juhtplaadi soont kulumise suhtes. Vajaduse korral vahetage juhtplaat välja.

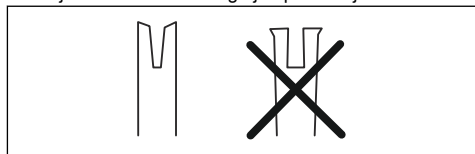

5. Kontrollige, kas juhtplaadi ots on kare või väga kulunud.

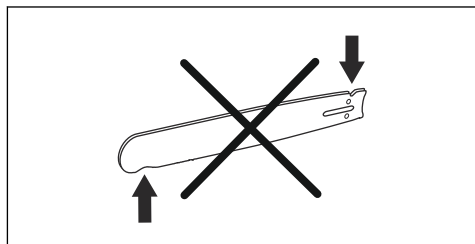

6. Veenduge, et juhtplaadi otsatähik pöörleks vabalt ja et juhtplaadi otsatähiku määreava poleks ummistunud. Vajaduse korral puhastage ja määrige.

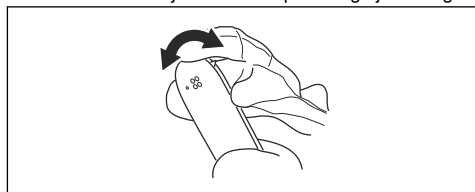

7. Juhtplaadi eluea pikendamiseks pöörake seda iga päev.

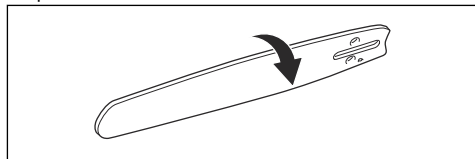

Kütusepaagi ja ketiõli paagi hooldustööd

- Tühjendage ja puhastage kütusepaaki ja ketiõli paaki regulaarselt.
- Vahetage kütusefiltrit kord aastas, vajaduse korral tihemini.



ETTEVAATUST: Paakidesse sattunud mustus rikub seadme töötamist.

Ketiõli voo reguleerimine



HOIATUS: Enne õlipumba reguleerimist seisake mootor.

1. Keerake õlipumba reguleerimiskruvi. Kasutage kruvikeerajat või kombivõtit.
 - a) Õlivoolu suurendamiseks keerake reguleerimiskruvi päripäeva.
 - b) Õlivoolu vähendamiseks keerake reguleerimiskruvi vastupäeva.

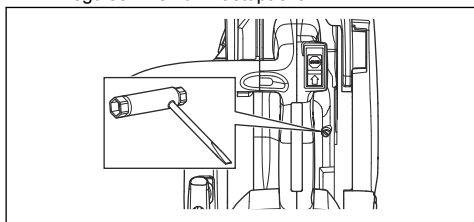

Veaotsing

Mootor ei käivitu

Seadme osa, mida kontrollida	Võimalik põhjus	Toiming
Käiviti pörklingid	Käiviti pörklingid on ummistunud.	Reguleerige käiviti pörklinge või vahetage need välja.
		Puhastage pörklinkide ümbrus.
		Pöörduge volitatud hooldustöökoja poole.
Kütusepaak	Vale kütusetüüp.	Tühjendage kütusepaak ja täitke õige kütusega.
	Kütusepaaki on lisatud ketiõli.	Kui te olete püüdnud seadet käivitada, pöörduge hooldusesindusse. Kui te pole püüdnud seadet käivitada, tühjendage kütusepaak.

Jahutussüsteemi puhastamine

Jahutussüsteem hoiab mootori temperatuuri madalana. Jahutussüsteemi kuuluvad õhuvõtuava starteril ja õhujuhtimisplaat, hooratta hambad, silindri jahutusribid, jahutuskanal ja silindri kate.

1. Puhastage jahutussüsteemi harjaga kord nädalas, vajaduse korral tihedamini.
2. Veenduge, et jahutussüsteem poleks määrdunud ega ummistunud.



ETTEVAATUST: Määrdunud või ummistunud jahutussüsteemi korral kuumeneb toode üle ning võib kahjustada saada.

Seadme osa, mida kontrollida	Võimalik põhjus	Toiming
Süütel pole sädet	Süüteküünal on määratud või märg.	Veenduge, et süüteküünal on kuiv ja puhas.
	Elektroodide vahe on vale.	Puhastage süüteküünal. Veenduge, et elektroodide vahe oleks õige ja et kasutusel oleks soovitatud või samaväärset tüüpi süüteküünal.
		Teavet õige elektroodide vahe kohta vt <i>Tehnilised andmed lk 123</i> .
Süüteküünal ja silinder	Süüteküünal on lahti.	Keerake süüteküünal kinni.
	Mootor on üle ujutatud korduvatest täisgaasiga käivitustest.	Eemaldage süüteküünal ja puhastage see. Asetage seade küllili nii, et süüteküünla ava oleks suunatud teist eemale. Tõmmake käivitusnööri käepidet 6–8 korda. Asetage süüteküünal tagasi ja käivitage seade. Vt jaotist <i>Seadme käivitamine lk 106</i> .

Mootor käivitub, kuid seejärel seiskub

Seadme osa, mida kontrollida	Võimalik põhjus	Toiming
Kütusepaak	Vale kütusetüüp.	Tühjendage kütusepaak ja täitke õige kütusega.
Karburaator	Tühikäigukiirus on vale.	Pöörduge hooldusesindusse.
Õhufilter	Ummistunud õhufilter.	Puhastage õhufilter või vahetage see välja.
Kütusefilter	Ummistunud kütusefilter.	Vahetada kütusefilter.

Transportimine ja hoiustamine

Transportimine ja hoiustamine

- Toote ja kütuse transportimisel ning hoiustamisel veenduge, et puuduvad lekked ja aarud. Elektriseadmetest või boileritest pärit sädemed ja lahtine leek võivad põhjustada tulekahju.
- Kütuse transportimiseks ja hoiustamiseks kasutage heakskiidetud mahuteid.
- Enne seadme transportimist või pikemaks ajaks hoiule asetamist tühjendage kütusepaak ja ketiõli paak. Toimetage kasutatud kütus ja ketiõli vastavasse jäätmejaama.
- Kasutage tootel olevat transpordikaitset, et vältida inimeste kehavigastusi ja toote kahjustusi. Ka saekett, mis ei liigu, võib põhjustada ohtlikke kehavigastusi.

- Eemaldage süüteküünalt süüteküünla kate ja rakendage ketipidur.
- Kinnitage seade transpordi ajaks turvaliselt.

Seadme ettevalmistamine pikaajaliselt hoiulepanemiseks

- Seiska mootor enne demonteerimist ja lase maha jahtuda.
- Eemaldage saekett ning puhastage saekett ja juhtplaati soon.



ETTEVAATUST: Kui saeketti ja juhtplaati ei puhastata, võivad need muutuda jäigaks või ummistuda.

- Kinnitage transpordikaitse.

4. Puhasta toode. Juhiseid vt *Hooldamine lk 110*.

5. Tehke seadmele täishooldus.

Tehnilised andmed

Tehnilised andmed

Husqvarna T525	
Mootor	
Silindrimaht, cm ³	27,0
Pöörlemiskiirus tühikäigul, p/min	2900
Mootori max võimsus ISO 8893 järgi, kW/hj @ p/min	1,1/1,5@9500
Süütesüsteem ¹⁰	
Süüteküünal	NGK CMR6A
Elektroodide vahe, mm	0,75
Kütuse-/määrimissüsteem	
Kütusepaagi maht, l/cm ³	0,19/190
Õlipaagi maht, l/cm ³	0,17/170
Õlipumba tüüp	Reguleeritav
Mass	
Kaal, kg	2,7
Müraemissioon	
Helitugevuse tase, dB(A)	110
Müravõimsustase, garanteeritud L _{WA} dB(A)	111
Müratase ¹¹	
Ekvivalentne helirõhutase kasutaja kõrva juures, dB(A)	98
Ekvivalentsed vibratsioonitasemed, a_{hveq} ¹²	
Esikäepide, m/s ²	4,9
Tagumine käepide, m/s ²	5,2
Saekett/juhtplaat	
Veoratta tüüp/hammaste arv	3/8"/veotähik 6, 1/4"/veotähik 8, 0,325"/veotähik 7
Saeketi kiirus mootori maksimaalse võimsusega pöörete arvu 133% väärtusel, m/s	24,1

¹⁰ Kasuta alati soovitatud tüüpi süüteküünalt. Vale tüüpi süüteküünla kasutamine võib kahjustada kolbi või silindrit.

¹¹ ISO 22868 järgi arvutatakse helirõhutase ekvivalent erinevate helirõhutasemete kaalutud dünaamilise energia summana erinevates töötingimustes. Helirõhutaseme ekvivalenti statistilise tüüpilise standardhälve on 1 dB(A).

¹² ISO 22867 järgi arvutatakse ekvivalentne vibratsioonitase vibratsioonitasemete kaalutud dünaamilise energia summana eri töötingimustel. Ekvivalentse vibratsioonitase kohta toodud andmete tüüpiline statistiline dispersioon (standardhälve) on 1 m/s².

Lisavarustus

Soovitatud lõikeosad

Kettsaagide mudelite Husqvarna T525 ohutust on hinnatud vastavalt EN ISO 11681-2:2011/A1:2017 (Metsandusmasinad – Kaasaskantavad kettsaad – Ohutusnõuded ja testid. Osa 2: kettsaad puuhoolduseks) ja need täidavad ohutusnõudeid, kui on varustatud mõnega allpool loetletud juhtplaadi ja saeketi kombinatsioonidest.

Väikese tagasilöögi saekett

Väikese tagasiviskumisega saeketina tähistatud saekett vastab väikese tagasiviskumise nõuetele, mille on sätestanud ANSI B175.1-2012.

Tagasilöök ja juhtplaadi ninaosa raadius





Juhtplaat				Saekett		
Pikkus, tolli/cm	Samm, tolli	Ketisoon, tolli/mm	Maksimaalne ninaosa raadius	Tüüp	Pikkus, veolülid (tk)	Vähene tagasilöök
10/25	1/4	0,050/1,3	R10	Husqvarna H00	60	
12/30					68	
10/25	1/4	0,043/1,1	8T	Husqvarna SP11G	60	
12/30					68	
10/25	3/8	0,050/1,3	7T	Husqvarna H37	40	Jah
12/30					45	
10/25	3/8	0,050/1,3	7T	Husqvarna S93G	40	Jah
12/30			9T		45	
10/25	0,325 mini	0,043/1,1	8T	Husqvarna SP21G	46	Jah
12/30					51	



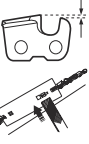

Kasutatav lõikepikkus on tavaliselt 1 toll (2,5 cm) vähem kui juhtplaadi nimipikkus.

Teritusvahendid ja teritusnurgad

Kasutage saeketi teritamiseks Husqvarna teritusmalli. Husqvarna teritusmall tagab õige teritusnurga saavutamise. Tootenumbrid on toodud allpool tabelis.

Kui te pole kindel, kuidas määratleda oma seadme saeketi tüüpi, lugege lisateavet jaotisest www.husqvarna.com.

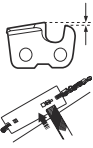
					
H00	4,0 mm	580 68 74-01	0,65 mm	30°	85°
SP11G	9/64 tolli / 3,5 mm	529 93 71-01	0,016 in / 0,4 mm	30°	60°
H37	4,0 mm	505 24 37-01	0,65 mm	30°	80°

					
S93G	4,0 mm	587 80 90-01	0,65 mm	30°	60°
SP21G	4,0 mm	595 00 47-01	0,65 mm	30°	60°

Vastavusdeklaratsioon

EL-i vastavusdeklaratsioon

Husqvarna AB, SE-561 82 Huskvarna, Rootsi, tel: +46
3614 6500, kinnitab ainuvastutusel, et toode:

Kirjeldus	Puutööde kettsaed
Kaubamärk	Husqvarna
Tüüp/mudel	T525
Identifitseerimine	Seerianumbrid alates 2022. aastast

vastab täielikult järgmistele EÜ direktiividele ja määrustele:

Määrus	Kirjeldus
2006/42/EÜ	„masinadirektiiv“
2014/30/EL	„elektromagnetilise ühilduvuse direktiiv“
2000/14/EÜ	„seadmete müra kohta käiv direktiiv“
2011/65/EL	„elektri- ja elektroonikaseadmetes teatavate ohtlike ainete kasutamise piiramise direktiiv“

ja et kohalduvad järgmised standardid ja/või tehnilised spetsifikatsioonid: EN ISO 12100:2021, EN ISO 14982:2009, EN ISO 11681-2:2011/A1:2017, EN IEC 63000:2018.

Teavitatud asutus: 0404, RISE SMP Svensk Maskinprovning AB Box 7035, SE-750 07 Uppsala on teinud Husqvarna AB tellimusel EÜ tüübikontrolli vastavalt masinadirektiivi (2006/42/EÜ) artikli 12 punkti 3b lisale IX.

EÜ tüübikontrolli sertifikaat, mis vastab lisale IV, on tähistatud järgmise numbriga: 0404/17/2479 - T525

RISE SMP Svensk Maskinprovning AB, Box 7035, SE-750 07 Uppsala, Sweden kinnitab vastavust nõukogu direktiivile 2000/14/EÜ, vastavushindamise menetlus: lisa V.

Sertifikaadi number: 01/161/111

Lisateavet mürataseme kohta vt *Tehnilised andmed lk 123*.

Huskvarna, 2022-04-11

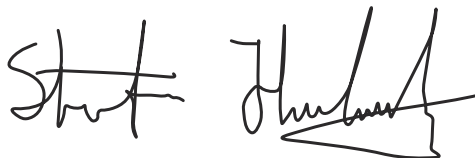

Stefan Holmberg, uurimis- ja arendustegevuse juht,
tehnoloogiahooldus, Husqvarna AB

Tehnilise dokumentatsiooni eest vastutaja



Sisällys

Johdanto.....	127	Vianmääritys.....	152
Turvallisuus.....	129	Kuljetus ja säilytys.....	153
Asentaminen.....	134	Tekniset tiedot.....	153
Käyttö.....	135	Tarvikkeet.....	154
Huolto.....	142	Vaatimustenmukaisuusvakuutus.....	156

Johdanto

Käyttötarkoitus

Tämä tuote on tarkoitettu ammattikäyttäjien puunhoitotöihin, kuten karsimiseen ja puiden leikkaamiseen osissa.

Huomaus: Kansalliset määräykset saattavat rajoittaa tuotteen käyttöä.

Tuotekuvas

Husqvarna T525 on polttomoottorilla toimiva moottorisaha.

Käytön aikaista turvallisuutta ja tehokkuutta kehitetään jatkuvasti. Saat lisätietoja huoltoliikkeestä.

Koneen kuvaus

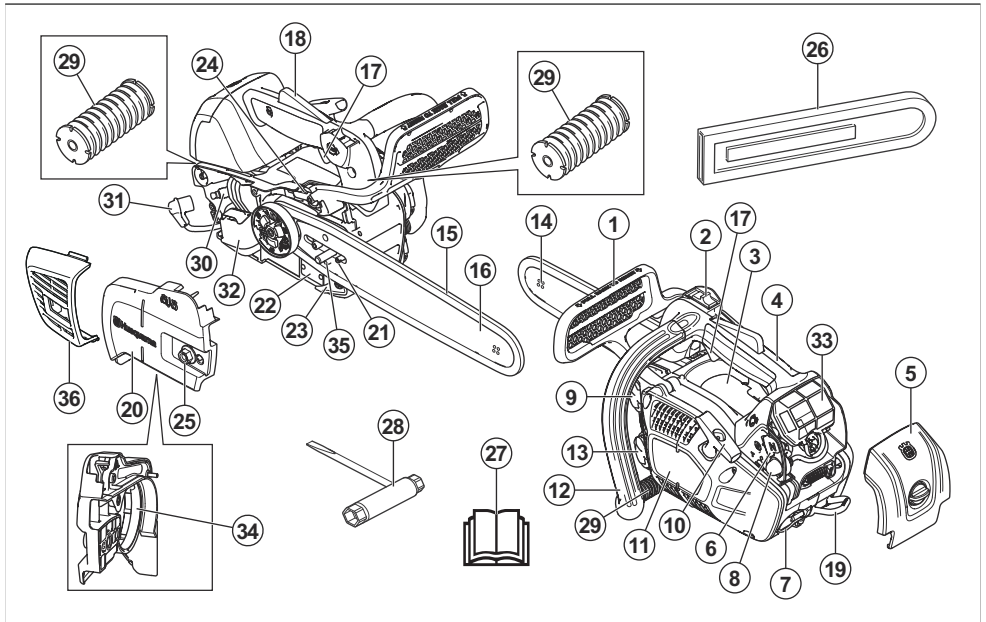

1. Takapotkusuojuksella varustettu ketjujarru
2. Käynnistys-/pysäytyskytkin
3. Huomio- ja varoitustarra
4. Yläkahva
5. Suodatinkotelo
6. Rikastin
7. Köyden kiinnityslenkki
8. Polttoaineen ilmauspumppu

9. Polttoainesäiliö
10. Käynnistysköyden kahva
11. Käynnistyslaitteen kotelo
12. Etukahva
13. Ketjuöljysäiliö
14. Kärkipyörä
15. Teräketju
16. Terälevy

17. Turvaliipaisin
18. Turvaliipaisimen varmistin
19. Vyön kiinnityslenkki
20. Kytinkotelo
21. Kytinkotelo
22. Tuote- ja sarjanumerokilpi
23. Ketjusieppo
24. Öljypumpun säätöruuvi
25. Terämutteri
26. Teräsuoja kuljetusta varten
27. Käyttöohjekirja
28. Yhdistelmäavain
29. Tärinänvaimennusjärjestelmä, 3 yksikköä
30. Sytytystulppa
31. Sytytystulpan suojuus
32. Äänenvaimennin
33. Ilmansuodatin
34. Jarruhihna
35. Kireyden säätimen tappi
36. Äänenvaimentimen suojuus



Polttoaineen ilmauspumppu.



Öljypumpun säätö.



Polttoaine.



Teräketjuöljy.



Moottorisaha on käytettävä molemmin käsin.



Älä koskaan käytä moottorisaha pittelemällä sitä vain yhdellä kädellä.



Älä koskaan anna terälevyn kärjen osua mihinkään esineeseen.



Varoitus! Terälevyn kärjen osuminen esineeseen voi synnyttää takapotkun ja aiheuttaa terälevyn sinkoutumisen ylöspäin ja kohti käyttäjää. Se voi aiheuttaa vakavia henkilövahinkoja.



Suojaa jalkaterät, jalat, kädet ja käsivarret asiaankuuluvalla tavalla.



Tämä saha on tarkoitettu vain puunhoidon ammattilaisille. Katso käyttöohje!



Työasento



Rikastin.

Laitteen symbolit



Ole varovainen ja käytä laitetta oikein. Tämä laite voi aiheuttaa käyttäjälle tai sivullisille vakavia vammoja tai kuoleman.



Lue käyttöohje huolellisesti ja varmista, että ymmärrät sen sisällön, ennen kuin alat käyttää tätä laitetta.



Käytä aina hyväksytyä suojakypärää, hyväksytyjä kuulonsuojaimia ja suojalaseja.



Tämä tuote täyttää voimassa olevien EY-direktiivien vaatimukset.



Tämä tuote täyttää sovellettavissa olevien UK-säädösten vaatimukset.



Tuotteessa on EU:n ja Yhdistyneen kuningaskunnan direktiivien ja säädösten sekä Uuden Etelä-Walesin "Protection of the Environment Operations (Noise Control) Regulation 2017" -asetuksen mukainen ympäristöön aiheutuvien melupäästöjen arvokilpi. Laitteen taattu äänentehotaso on määritelty kohdassa *Tekniset tiedot sivulla 153*.



Ketjujarru, kytketty (oikea). Ketjujarru, vapautettu (vasen).



VAROITUS: Moottorin muokkaaminen mitätöi tuotteen EU-tyyppihyväksynnän.

Huomautus: Muita laitteen symboleita/tarroja tarvitaan joillakin markkina-alueilla ilmaisemaan sertifiointivaatimuksia.

Turvallisuus

Turvallisuusmääritelmät

Oheiset määritelmät kertovat huomiosanojen vakavuustason.



VAROITUS: Henkilövahinko.



HUOMAUTUS: Laitteaurio.

Huomautus: Nämä tiedot helpottavat laitteen käyttöä.

Yleiset turvallisuusohjeet



VAROITUS: Lue seuraavat varoitukset ennen tuotteen käyttöä.

- Moottorisaha voi virheellisesti tai huolimattomasti käytettynä olla vaarallinen työväline, joka voi aiheuttaa vakavan vahingon tai kuoleman. On erittäin tärkeää, että luet ja ymmärrät tämän käyttöohjeen sisällön.
- Laitteen rakennetta ei missään tapauksessa saa muuttaa ilman valmistajan lupaa. Älä käytä laitetta, mikäli epäilet jonkun muun tehneen siihen muutoksia. Käytä aina tälle laitteelle suositeltuja lisävarusteita. Hyväksymättömien muutosten ja/tai lisävarusteiden käyttö voi aiheuttaa käyttäjälle tai muille vakavia vammoja tai kuoleman.
- Käytetty äänenvaimennin/kipinänsammutin ja kipinänsammuttimen kiinnityspinta voivat sisältää mahdollisesti karsinogeenisiä pakokaasuhiukkasia. Vältä näille yhdisteille altistumista, kun käsittelet äänenvaimenninta ja/tai kipinänsammutinta. Ennen äänenvaimentimen ja/tai kipinänsammuttimen käsittelyä, katso kohta *Johdanto sivulla 142*.
- Moottorin pakokaasujen, ketjuöljyosumun ja sahanpurun pitkäaikainen hengittäminen voi olla terveydelle vaarallista.

Turvallisuusohjeet käyttöä varten



VAROITUS: Lue seuraavat varoitussuhteet ennen laitteen käyttämistä.

- Tämä yläkahvalla varustettu moottorisaha on suunniteltu erityisesti puukirurgiaan ja puun kunnossapitoon. Erityisen pieneen tilaan sopivan kahvarakenteen (lähekkäin sijoitettujen kahvojen) vuoksi hallinnan menettämisriski on normaalia suurempi. Siksi näitä moottorisahoja tulisi käyttää puiden käsittelyyn ainoastaan sellaisten henkilöiden, jotka ovat saaneet koulutusta erikoissahauksesta ja käsittelytekniikoista ja joilla on asianmukaiset turvavarusteet (nostokori, köydet, turvavaljaat). Tavallisia moottorisahoja (joiden kahvat ovat kauempana toisistaan) suositellaan kaikkiin muihin sahaustöihin maan tasolla.
- Puussa työskentelyyn tarvitaan erityisiä sahaus- ja työskentelytekniikoita, joita on käytettävä kasvaneen loukkaantumisriskin vähentämiseksi. Älä koskaan työskentele puussa, ellet ole saanut kyseiseen työhön liittyvää erityistä ammatillista koulutusta, johon sisältyy koulutus turva- ja muiden kiipeilylaitteiden, kuten valjaiden, köysien, hihnojen, tolppapakenien, jousihakojen ym. käytössä.
- Älä koskaan yritä ottaa kiinni putoavia paloja. Älä koskaan sahaa puussa, jos käytössäsi on vain yksi turvaköysi. Käytä aina kahta turvaköyttä.

- Kriittisen kaatovaiheen aikana on kuulonsuojaimet käännettävä ylös heti sauhauksen jälkeen, jotta äänet ja varoitussignaalit voidaan kuulla.
- Ennen laitteen käyttöä sinun täytyy ymmärtää, mitä takapotku tarkoittaa ja miten se voidaan välttää. Katso ohjeet kohdasta *Tietoa takapotkusta sivulla 137*.
- Älä koskaan käytä viallista laitetta. Noudata tässä käyttöohjeessa annettuja turvallisuustarkastuksia, kunnossapitoa ja huoltoa koskevia ohjeita. Tietyt kunnossapito- ja huoltotyöt on annettava koulutettujen ja pätevien asiantuntijoiden tehtäviksi. Katso ohjeet kohdasta *Huolto sivulla 142*.
- Älä käytä koskaan laitetta, jonka syytystulpan suojuksessa tai syytyskaapelissa on näkyviä vikoja. Ne saattavat aiheuttaa kipinöintiä, joka voi johtaa tulipaloon.
- Älä koskaan käytä laitetta, jos olet väsynyt tai nauttinut alkoholia, tai käytät lääkkeitä, jotka voivat vaikuttaa näkökykyysi, harkintakykyysi tai kehosi hallintaan.
- Vältä käyttöä epäsuotuisissa sääoloissa, kuten tiheässä sumussa, rankkasateessa, kovassa tuulessa, pakkasessa jne. Huonossa säässä työskentely on väsyttävää ja voi aiheuttaa vaaratekijöitä, esimerkiksi tehdä alustasta liukkaan, vaikuttaa puun kaatosuuntaan ym.
- Väärä terälaite tai väärä terälevy/teräketjuyhdistelmä lisää takapotkun vaaraa! Käytä vain suosittelemiamme terälevy/teräketjuyhdistelmiä ja noudata teroitushojeita. Katso ohjeet kohdasta *Tarvikkeet sivulla 154*.
- Älä koskaan käynnistä moottorisahaa, jos terälevy, teräketjuja ja kaikkia suojuksia ei ole asennettu oikein. Katso ohjeet kohdasta *Johdanto sivulla 134*. Jos terälevyä ja sahaketjuja ei ole kiinnitetty laitteeseen, kytin saattaa irrota ja aiheuttaa vakavan vahingon.



- Huolimattomasti toimittaessa takapotkusektori voi osua tahattomasti esimerkiksi oksaan tai lähellä olevaan puuhun ja aiheuttaa takapotkun.
- Älä koskaan käytä moottorisahaa pitämällä sitä yhdellä kädellä. Moottorisahaa ei voi hallita turvallisesti yhdellä kädellä, saha voi osua itseesi. Pidä aina kahvoista molemmin käsin lujalla ja tukevalla otteella.
- Pidä moottorisaha aina tukevassa otteessa oikea käsi yläkahvassa ja vasen käsi etukahvassa. Peukaloiden ja sormien on oltava kahvan ympärillä. Kaikkien käyttäjien, olivatpa he oikea- tai vasenkätisiä, on käytettävä tätä otetta. Tällä otteella pystyt parhaiten pienentämään takapotkun vaaraa ja samalla pitämään moottorisahan hallinnassasi. Älä irrota käsiä kahvoista!



- Älä koskaan käytä moottorisahaa hartialinjaa korkeammalla.

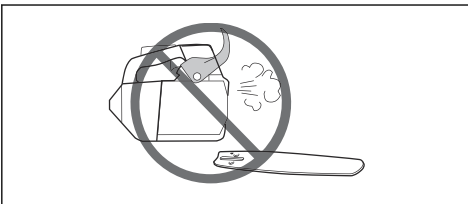
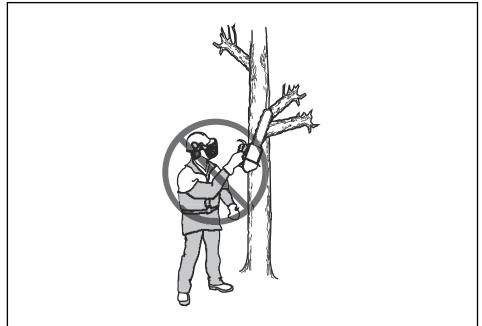

- Älä koskaan käytä laitetta sisätiloissa. Tiedosta moottorin pakokaasujen sisäänhengittämiseen liittyvä vaara.
- Tarkkaile ympäristöä ja varmista, ettei laite pääse osumaan ihmisiin tai eläimiin. Varmista myös, etteivät ihmiset tai eläimet pääse vaikuttamaan laitteen hallintaan.

- Älä käytä moottorisahaa niin, ettei sinulla ole onnettomuuden sattuessa mahdollisuutta kutsua apua.
- Joskus lastut jumittuvat kytkinkoteloon ja saavat teräketjun jumittumaan. Pysäytä aina moottori ennen puhdistusta.
- Jos teräketju on juuttunut sahausrakoon: sammuta moottori!
- Moottorin käyttäminen suljetussa tai huonosti ilmastoidussa tilassa voi aiheuttaa hiilimonoksidimyrkytyksestä johtuvan kuoleman.
- Moottorin pakokaasut ovat kuumia ja voivat sisältää kipinöitä jotka voivat aiheuttaa tulipalon. Älä käynnistä laitetta sisätiloissa tai lähellä herkästi syttyvää materiaalia.
- Käytä ketjujarrua seisontajarruna, kun käynnistät laitetta tai siirrä sitä lyhyitä matkoja. Kanna tuotetta aina etukahvasta. Tällöin teräketju ei pääse osumaan käyttäjään tai sivullisiin.
- Liiallinen altistuminen värinölle saattaa aiheuttaa verisuoni- tai hermovaurioita verenkiertohäiriöistä kärsiville henkilöille. Hakeudu lääkäriin, jos havaitset oireita, jotka voivat liittyä liialliseen värinölle altistumiseen. Esimerkkejä tällaisista oireista ovat puutumiset, tunnottomuus, kutinat, pistelyt, kipu, voimattomuus tai heikkous, ihon värin tai pinnan muutokset. Näitä oireita esiintyy tavallisesti sormissa, käsissä tai ranteissa. Nämä oireet voivat voimistua alhaisissa lämpötiloissa.
- On mahdotonta kuvata kaikkia mahdollisia tilanteita, joita moottorisahan käytössä voi ilmetä. Ole aina varovainen ja käytä tervettä järkeä. Vältä tilanteita, mihin et katso taitosi riittävän. Mikäli olet vielä näiden ohjeiden lukemisen jälkeen epävarma menettelytavoista, sinun on kysyttävä neuvoa asiantuntijalta ennen jatkamista. Älä epäröi ottaa yhteyttä jälleenmyyjäsi tai Husqvarnaan, mikäli sinulla on kysyttävää moottorisahan käytöstä. Olemme mielellämme avuksi ja annamme neuvoja, joiden avulla voit käyttää moottorisahaa tehokkaammin ja turvallisemmin. Moottorisahan käyttöön kannattaa hankkia opetusta. Jälleenmyyjäsi, metsäopistot tai kirjastot voi antaa tietoja saatavilla olevista koulutusmateriaaleista ja kursseista.



Henkilökohtainen suojarustus



VAROITUS: Lue seuraavat varoitusohjeet ennen koneen käyttämistä.

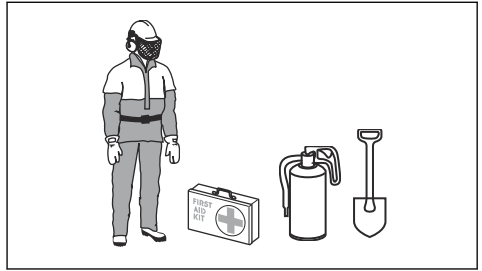

- Suurin osa moottorisahaa käytettäessä sattuvista onnettomuuksista tapahtuu teräketjun osuessa käyttäjään. Käytä hyväksytyjä henkilökohtaisia suojaravustusta käytön aikana. Henkilökohtaiset suojaravusteet eivät kokonaan estä vammoja, mutta ne lieventävät niitä onnettomuustilanteessa. Pyydä huoltoliikkeestä suosittelemaan käytettäviä varusteita.
- Vaatteiden on oltava vartalonmyötäiset, mutta ne eivät saa rajoittaa liikkumista. Tarkista säännöllisesti henkilökohtaisten suojaravusteiden kunto.
- Käytä hyväksytyjä suojakypäriä.
- Käytä hyväksytyjä kuulonsuojaimia. Pitkäaikainen altistuminen melulle saattaa aiheuttaa pysyviä kuulovaurioita.
- Käytä suojalaseja tai kasvovisiiriä, jotta sinkoavien kappaleiden aiheuttama tapaturmien vaara olisi pienempi. Laitte voi saada puulastujen ja pienten puunpalojen kaltaiset kappaleet sinkoutumaan ympäristöön suurella voimalla. Ne voivat aiheuttaa vakavia vahinkoja, etenkin silmille.
- Käytä viiltosuojattuja käsiineitä.
- Käytä viiltosuojattuja housuja.
- Käytä viiltosuojattuja, teräksillä varussuojalla ja luistamattomalla pohjalla varustettuja saappaita.
- Pidä ensiapupakkausta aina mukanas.
- Kipinöintivaara. Pidä palosammutusvälineet ja lapio lähistöllä metsäpalojen ehkäisemistä varten.

Tuotteen turvalaitteet



VAROITUS: Lue seuraavat varoitusohjeet ennen koneen käyttämistä.

- Älä käytä konetta, jos jokin sen turvalaitteista on rikki.
- Tarkasta turvalaitteet säännöllisesti. Katso *Laitteen turvalaitteiden huolto ja tarkistukset* sivulla 143.
- Jos turvalaitteissa on vikoja, ota yhteyttä Husqvarna-huoltoliikkeeseen.

Takapokusuojuksella varustettu ketjujarru

Laitteessa on ketjujarru, joka pysäyttää ketjujarrun takapotkun sattuessa. Ketjujarru vähentää

onnettomuusriskiä, mutta vain sinä voit estää onnettomuudet.

Ketjujarru (A) kytketään päälle joko vasemmalla kädellä tai automaattisella pysäytystoiminnolla. Kytke ketjujarru siirtämällä takapotkusuojusta (B) eteenpäin.

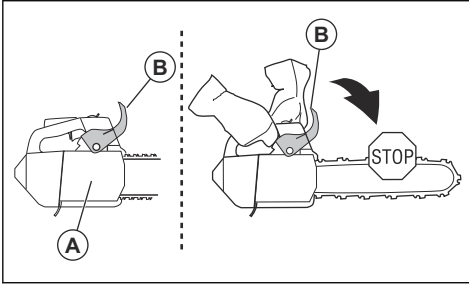

Kytke ketjujarru pois päältä vetämällä takapotkusuojusta taaksepäin.

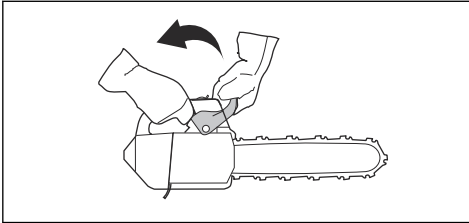

Turvaliipaisimen varmistin

Turvaliipaisimen varmistin estää liipaisimen tahattoman käytön. Jos tartut kahvaan ja painat turvaliipaisimen varmistinta (A), turvaliipaisin (B) vapautuu. Kun irrotat otteen kahvasta, sekä turvaliipaisin että varmistin palautuvat lähtöasentoonsa. Tämä toiminto lukitsee turvaliipaisimen joutokäyntinopeudessa.

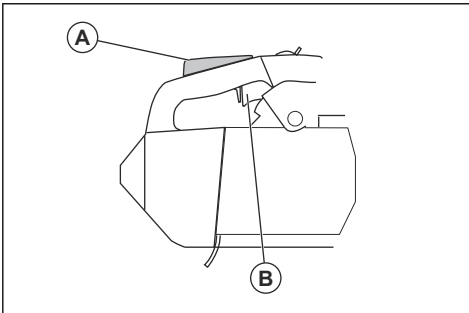

Ketjusieppo

Jos teräketju katkeaa tai irtoaa, se jää ketjusieppoon. Teräketjun oikea kireys ja teräketjun ja terälevyn asianmukainen huolto vähentävät onnettomuusvaaraa.

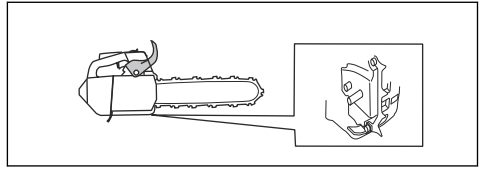

Tärinänsaimennus

Tärinänsaimennusjärjestelmä vähentää kahvojen tärinää. Laitteen rungon ja kahvaston väliin on sijoitettu tärinänsaimennuselementtejä.

Katso laitteesi tärinänsaimennusjärjestelmän sijainti kohdasta *Koneen kuvaus sivulla 127*.

Käynnistys-/pysäytyskytkin

Moottori sammutetaan käynnistys-/pysäytyskytkimellä.

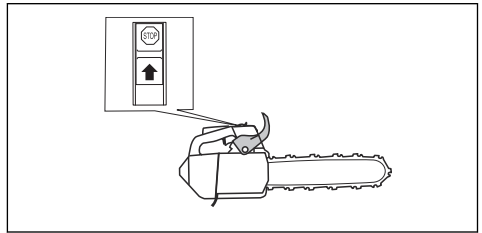

Äänenvaimennin



VAROITUS: Äänenvaimennin

kuumentuu huomattavasti käytön aikana ja sen jälkeen, myös joutokäyntinopeudella. Tämä aiheuttaa tulipalon vaaran erityisesti silloin, kun konetta käytetään syttyvien materiaalien ja/tai höyryjen läheisyydessä.



VAROITUS: Älä käytä konetta,

jos äänenvaimennin puuttuu tai se on viallinen. Viallinen äänenvaimennin suurentaa melutasoa ja tulipalon vaaraa. Pidä palonsammutusvälineet saatavilla. Jos alueella on oltava kipinänsammutusverkko, älä käytä konetta ilman kipinänsammutusverkkoa tai rikkinäisen kipinänsammutusverkon kanssa.

Äänenvaimennin pitää äänitason mahdollisimman alhaisena ja ohjaa moottorin pakokaasut käyttäjästä pois. Alueilla, joissa on lämmin ja kuiva ilmasto, tulipalon vaara voi olla suuri. Noudata paikallisia määräyksiä ja huolto-ohjeita.

Polttoaineturvallisuus



VAROITUS: Lue seuraavat varoitushjeet ennen koneen käyttämistä.

- Huolehdi hyvästä ilmanvaihdesta tankkaamisen ja polttoaineen (bensini ja kaksitahtiöljy) sekoittamisen aikana.
- Polttoaine ja polttoainehöyryt ovat erittäin tulenarkoja ja voivat hengitettynä ja ihokosketuksessa aiheuttaa vakavia vahinkoja. Käsittele siksi polttoainetta varovasti ja huolehdi polttoaineen käsittelypaikan hyvästä ilmanvaihdesta.
- Käsittele polttoainetta ja ketjuöljyä varovasti. Muista palo-, räjähdys- ja sisäänhengitysvaarat.
- Älä tupakoi tankattaessa äläkä aseta kuumia esineitä polttoaineen lähelle.
- Pysäytä moottori ja anna sen jäähtyä muutamia minuutteja ennen tankkausta.
- Avaa polttoainesäiliön korkki hitaasti tankkauksen yhteydessä, niin että mahdollinen ylipaine häviää hitaasti.
- Kiristä polttoainesäiliön korkki huolellisesti tankkauksen jälkeen.
- Älä koskaan tankkaa konetta moottorin käydessä.
- Siirrä laite aina ennen käynnistämistä vähintään 3 metrin (10 ft) etäisyydelle polttoaineen lisäämis- ja säilytyspaikalta.

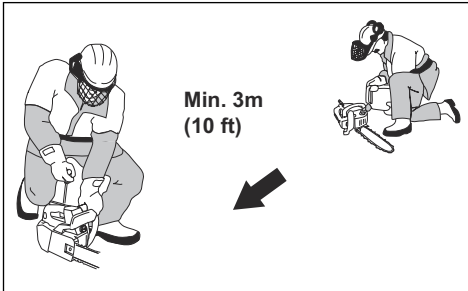

Tankkaamisen jälkeen laitetta ei saa koskaan käynnistää tietyissä tilanteissa:

- Jos laitteen päälle on roiskunut polttoainetta tai teräketjuöljyä. Poista kaikki roiskeet ja anna bensiinin jäännösten haihtua.
- Jos olet läikyttänyt polttoainetta itsesi tai vaatteillesi päälle. Vaihda vaatteet ja pese ne ruumiinosat, jotka ovat olleet kosketuksissa polttoaineeseen. Käytä saippuaa ja vettä.
- Jos laitteesta vuotaa polttoainetta. Tarkasta säännöllisesti, etteivät polttoainesäiliö, säiliön korkki ja polttoaineletkut vuoda.

Turvaohjeet huoltoon varten



VAROITUS: Lue seuraavat varoitushjeet ennen laitteen huoltamista.

- Tee ainoastaan tässä käyttöohjekirjassa mainitut kunnossapito- ja huoltotyöt. Jätä kaikki muut korjaus- ja huoltotyöt ammattilaisten tehtäväksi.
- Suorita tässä ohjekirjassa annetut turvallisuustarkastukset sekä huolto- ja kunnossapitotyöt säännöllisesti. Säännöllinen huolto pidentää koneen käyttöikää ja pienentää onnettomuusvaaraa. Katso ohjeet kohdasta *Huolto sivulla 142*.
- Jos turvallisuustarkastukset eivät mene läpi konetta huollettuasi, ota yhteyttä huoltoilikkeeseen. Siellä laitteesi huolletaan ja korjataan ammattimaisesti.

Terälaitteiden turvaohjeet



VAROITUS: Lue seuraavat varoitushjeet ennen koneen käyttämistä.

- Käytä ainoastaan hyväksytyjä terälevyn ja teräketjun yhdistelmiä ja viilausvarusteita. Katso ohjeet kohdasta *Tarvikkeet sivulla 154*.
- Käytä suojakäsineitä, kun käytät tai huollat teräketjua. Myös liikkumaton teräketju voi aiheuttaa vahinkoja.
- Huolehdi leikkuuhammastuksen oikeasta teroituksesta. Noudata ohjeita ja käytä suositeltua viilanhajainta. Vaurioitunut tai väärin teroitettu teräketju lisää onnettomuusvaaraa.

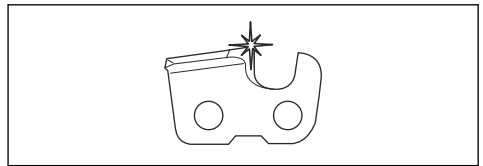

- Pidä syvyyden säätö oikeana. Noudata ohjeita ja käytä suositeltua syvyyden säätöasetusta. Liian suuri syvyyden säätöasetus lisää takapotkun vaaraa.

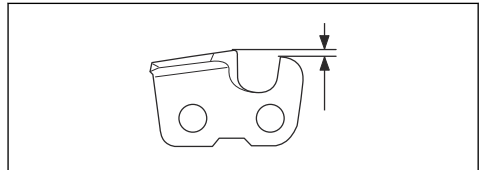

- Varmista, että teräketju on oikein kiristetty. Jos teräketju ei ole kireällä terälevyä vasten, teräketju voi irrota. Teräketjun väärä kireys lisää terälevyn,

teräketjun ja ketjun vetopyörän kulumista. Katso *Teräketjun kireyden säätäminen sivulla 149*.

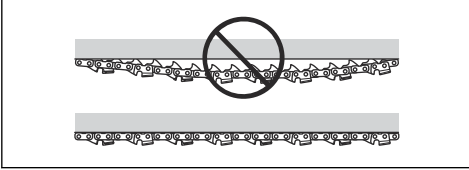

- Huolla terälaitteet säännöllisesti ja voitele ne asianmukaisesti. Jos teräketjua ei ole voideltu kunnolla, terälevyn, teräketjun ja ketjun vetopyörän kulumisvaara kasvaa.

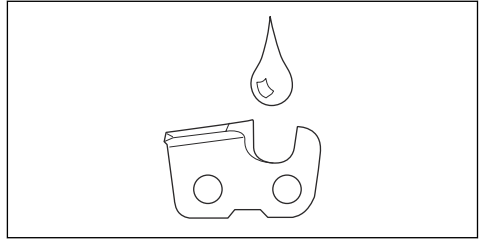

Asentaminen

Johdanto



VAROITUS: Lue ja sisäistä turvallisuutta käsittelevä luku ennen laitteen asentamista.

Terälevyn ja teräketjun asennus

1. Vapauta ketjujarru.
2. Löysennä terämutteria ja irrota kytkinkotelo.

Huomautus: Jos kytkinkotelon irrottaminen on vaikeaa, kiristä terämutteri, kytke ketjujarru ja vapauta se. Jos vapautus onnistuu, kuuluu napsahdus.

3. Kiinnitä terälevy terälevyn putilla. Siirrä terälevy takimmaiseen mahdolliseen asentoon.
4. Asenna teräketju asianmukaisesti vetopyörän ympärille ja aseta se terälevyn ohjausuraan.



VAROITUS: Käytä aina suojakäsineitä, kun asennat teräketjua.

5. Varmista, että leikkuuterän yläosan teräsärmät osoittavat eteenpäin.

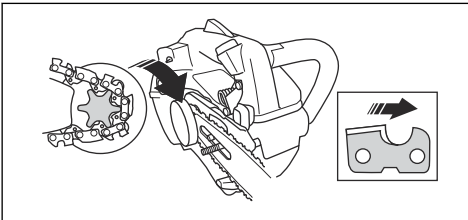

6. Kohdista terälevyn reikä ketjun kiristyspulttiin ja asenna kytkinkotelo.

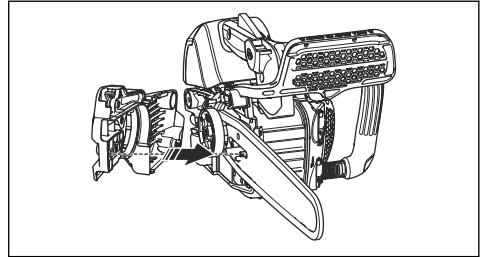

7. Kiristä terämutteri sormiitukkuuteen.
8. Kiristä teräketju. Katso kohdasta *Teräketjun kireyden säätäminen sivulla 149*.
9. Kiristä terämutterit.
10. Kuorituen asennus

Ota yhteys huoltoliikkeeseen kuorituen asentamista varten.

Huomautus: Joissakin malleissa on vain yksi terämutteri.

Käyttö

Johdanto



VAROITUS: Lue ja sisäistä turvallisuutta käsittelevä luku ennen laitteen käyttöä.

Laitteen toiminnan tarkistaminen

1. Tarkista, että ketjujarru toimii oikein ja että se on ehjä.
2. Tarkista, että turvalliipaisimen varmistin toimii oikein ja että se on ehjä.
3. Tarkista, että käynnistys-/pysäytyskytkin toimii oikein ja että se on ehjä.
4. Varmista, ettei kahvoissa ole öljyä.
5. Tarkista, että tärinänvaimennusjärjestelmä toimii oikein ja että se on ehjä.
6. Tarkista, että äänenvaimennin on kiinnitetty oikein ja että se on ehjä.
7. Tarkista, että kaikki osat on kiinnitetty oikein ja että ne ovat ehjät ja paikallaan.
8. Varmista, että ketjusieppo on kiinnitetty oikein.
9. Varmista, että teräketjun kireys on oikea.

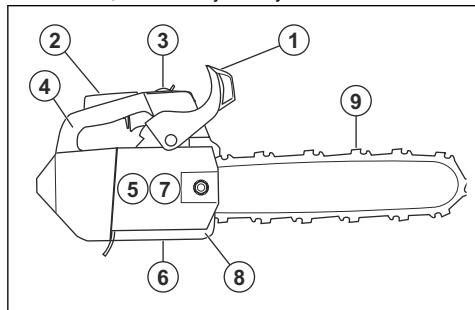

Polttoaine

Tässä laitteessa on kaksitahtimoottori.



HUOMAUTUS: Vääräntyyppinen polttoaine voi vaurioittaa moottoria. Käytä bensiiniä ja kaksitahtiöljyn seosta.

Valmis polttoainesekoitus

- Käytä valmiiksi sekoitettua Husqvarna-alkylaattibensiiniä, sillä se takaa parhaan suorituskyvyn ja pidentää moottorin käyttöikää. Tällainen polttoaine sisältää tavallista polttoainetta vähemmän haitallisia kemikaaleja, mikä vähentää haitallisia pakokaasuja. Tällaisesta polttoaineesta jää

vähemmän karstaa polton jälkeen, jolloin moottorin osat pysyvät puhtaampina.

Polttoaineen sekoittaminen

Bensiini

- Käytä korkealaatuista lyijytöntä bensiiniä, jossa on enintään 10 % etanolia-



HUOMAUTUS: Älä käytä bensiiniä, jonka oktaaniluku on pienempi kuin 90 RON / 87 AKI. Jos oktaaniluku on pienempi, moottori voi alkaa nakuttaa, mikä vaurioittaa moottoria.

Kaksitahtiöljy

- Käytä Husqvarna-kaksitahtiöljyä, sillä se takaa parhaat tulokset ja suorituskyvyn.
- Jos Husqvarna-kaksitahtiöljyä ei ole saatavilla, voidaan käyttää jotakin muuta ilmajähdytteisille moottoreille tarkoitettua korkealaatuista kaksitahtiöljyä. Kysy huoltoilikkeestä ohjeita oikean öljyn valintaan.



HUOMAUTUS: Älä käytä vesijähdytteisille ulkolaitamoottoreille tarkoitettua kaksitahtiöljyä. Älä käytä nelitahtimoottoreille tarkoitettua öljyä.

Bensiiniin ja kaksitahtiöljyn sekoitus

Bensiini, litraa	Kaksitahtiöljy, litraa
	2 % (50:1)
5	0,10
10	0,20
15	0,30
20	0,40



HUOMAUTUS: Kun polttoainetta sekoitetaan pieniä määriä, pienikin mittausvirhe voi vaikuttaa sekoitussuhteeseen suuresti. Mittaa öljymäärä huolellisesti ja varmista, että seoksen suhde on oikea.

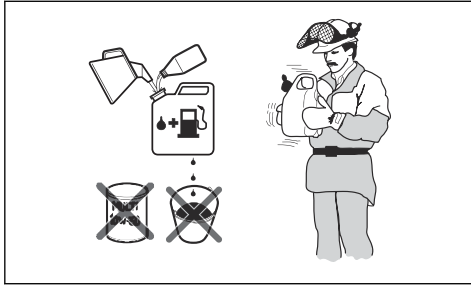

1. Lisää puhtaaseen polttoainesäiliöön puolet bensiinin kokonaismäärästä.
2. Lisää koko öljymäärä.
3. Ravista polttoaineseosta.
4. Lisää loput bensiinistä säiliöön.
5. Ravista polttoaineseosta huolellisesti.



HUOMAUTUS: Sekoita korkeintaan yhden kuukauden polttoaineet kerrallaan.

Polttoainesäiliön täyttö



VAROITUS: Noudata seuraavia turvallisuustoimenpiteitä.

1. Sammuta moottori ja anna sen jäähtyä.
2. Pyyhi polttoainesäiliön korkin ympäristö puhtaaksi.

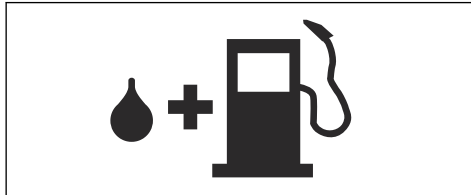

3. Ravista kannua ja varmista, että polttoaine on sekoittunut kokonaan.
4. Vapauta polttoainesäiliöstä painetta avaamalla polttoainesäiliön korkki hitaasti.
5. Täytä polttoainesäiliö.



HUOMAUTUS: Varmista, että polttoainesäiliössä ei ole liikaa polttoainetta. Polttoaine laajenee lämmitessään.

6. Kiristä polttoainesäiliön korkki tiukasti.
7. Puhdista polttoaineroiskeet laitteen päältä ja ympäriltä.
8. Siirrä laite vähintään 3 metrin päähän polttoaineen lisäämis- ja säilytyspaikalta ennen käynnistämistä.

Huomautus: Laitteen polttoainesäiliön paikka kerrotaan kohdassa *Koneen kuvaus sivulla 127*.

Sisäänajo

- Älä käytä konetta täydellä kaasulla ilman kuormaa pitkiä aikoja ensimmäisten 10 käyttötunnin aikana.

Oikean ketjuöljyn käyttö



VAROITUS: Älä käytä jätteöljyä, sillä se on haitallista sekä itsellesi että ympäristölle. Lisäksi jätteöljy vaurioittaa öljypumppua, terälevyä ja teräketjua.



VAROITUS: Teräketju saattaa katketa, jos terävarustuksen voitelu ei ole riittävää. Vakavan vahingon tai kuoleman vaara laitteen käyttäjälle.



VAROITUS: Laitteessa on toiminto, joka antaa polttoaineen loppua ennen teräketjuöljyä. Jotta tämä toiminto toimisi oikein, käytä oikeaa teräketjuöljyä. Kysy lisätietoja ketjuöljyn valinnasta huoltoilikkeestä.

- Käytä Husqvarna-teräketjuöljyä, sillä se pidentää teräketjun käyttöikää ja estää negatiiviset ympäristövaikutukset. Jos Husqvarna-ketjuöljyä ei ole saatavilla, suosittelemme käyttämään tavallista teräketjuöljyä.
- Käytä teräketjuun hyvin tarttuvaa teräketjuöljyä.
- Käytä öljyä, jonka viskositeetti on ilman lämpötilaan sopiva.



HUOMAUTUS: Jos öljy on liian ohutta, se loppuu ennen polttoainetta. Lämpötilan ollessa alle 0 °C (32 °F) jotkin teräketjuöljyt paksuuntuvat liikaa, mikä voi vaurioittaa öljypumpun osia.

- Käytä suositeltua terävarustusta. Katso *Tarvikkeet sivulla 154*.
- Poista teräketjuöljysäiliön korkki.
- Lisää teräketjuöljysäiliöön öljyä.
- Aseta korkki takaisin paikalleen huolellisesti.

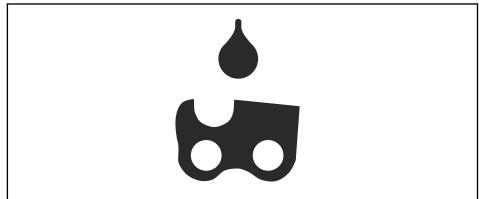

Huomautus: Laitteen teräketjujyrsäiliön paikka kerrotaan kohdassa *Koneen kuvaus sivulla 127*.

Tietoa takapotkusta



VAROITUS: Takapotku voi aiheuttaa käyttäjälle tai sivullisille vakavia vahinkoja tai kuoleman. Vaaran pienentämiseksi sinun on tunnettava takapotkun syyt ja keinot niiden ehkäisemiseksi.

Takapotku tapahtuu silloin, kun terälevyn takapotkusektori osuu johonkin. Takapotku voi olla salamannopea ja hyvin voimakas, jolloin laite paiskautuu käyttäjän suuntaan.

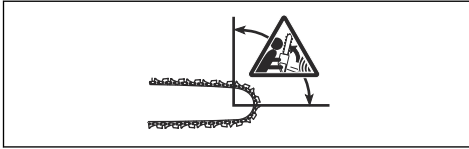

Takapotku suuntautuu aina terälevyn terätason suuntaan. Yleensä laite paiskautuu käyttäjää vasten, mutta se voi lennähtää myös toiseen suuntaan. Liikkeen suunta riippuu siitä, miten laitetta käytetään takapotkun sattuessa.



Pienempi terälevyn kärki tarkoittaa vähemmän voimakasta takapotkua.

Voit vähentää takapotkun vaikutuksia käyttämällä vähäisen takapotkun teräketjua. Älä anna takapotkusektorin osua mihinkään.



VAROITUS: Mikään saha ei voi estää takapotkua täysin. Noudata aina ohjeita.

Yleisiä kysymyksiä takapotkusta

- Voinko kytkeä ketjujarrun aina käsin takapotkun yhteydessä?

Ei. Takapotkusuojuksen työntäminen eteenpäin edellyttää jonkin verran voimaa. Jos et käytä riittävästi voimaa, ketjujarru ei kytkeydy. Sinun on myös pidettävä laitteesta kiinni kaksin käsin työskentelyn aikana. Jos takapotku tapahtuu, ketjujarru ei välttämättä pysäytä teräketjua ennen kuin se osuu sinuun. Joissakin asennoissa et edes pysty koskemaan takapotkusuojukseen ketjujarrun kytkemistä varten.

- **Kytkekö automaattinen pysäytystoiminto aina ketjujarrun takapotkun yhteydessä?**

Ei. Ketjujarrun on ensinnäkin toimittava oikein. Katso ketjujarrun tarkistusta koskevat ohjeet kohdasta *Ketjujarrun tarkistaminen sivulla 143*. Suosittelemme tämän tarkistuksen tekemistä aina ennen laitteen käyttöä. Takapotkun on lisäksi oltava riittävän voimakas, jotta se kytkee ketjujarrun. Jos ketjujarru on liian herkkä, se voi kytkeytyä rajussa käytössä.

- **Suojaako ketjujarru aina takapotkun aiheuttamilta vahingoilta?**

Ei. Jotta ketjujarru suojaisi, sen on toimittava oikein. Ketjujarrun on lisäksi oltava kytkettyä takapotkun sattuessa, jotta se pysäyttää teräketjun. Jos olet terälevyn lähellä, ketjujarru ei välttämättä ehdi pysäyttämään teräketjua ennen kuin se osuu sinuun.



VAROITUS: Ainoastaan oma toimintasi ja oikeat työskentelytekniikat voivat estää takapotkuja.

Laitteen käynnistäminen

Kylmän moottorin käynnistyksen valmistelu



VAROITUS: Tapaturmien vaaran vähentämiseksi ketjujarrun on oltava kytkettyä, kun moottorisaha käynnistetään.

1. Kytke ketjujarru siirtämällä takapotkusuojusta eteenpäin.

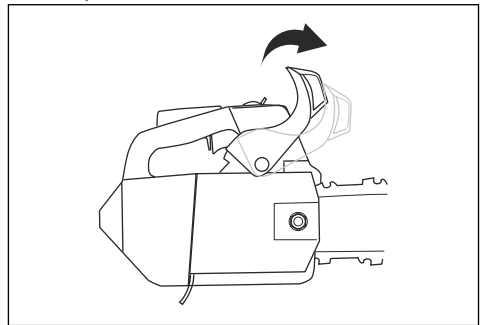

2. Paina polttoainepumppua noin 6 kertaa tai kunnes polttoainetta menee pumppuun. Polttoaineen ilmauspumppua ei tarvitse täyttää kokonaan.

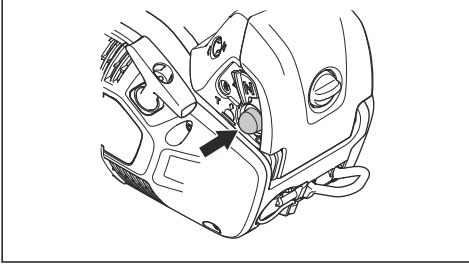

2. Paina polttoainepumppua noin 6 kertaa tai kunnes polttoainetta menee pumppuun. Polttoaineen ilmauspumppua ei tarvitse täyttää kokonaan.

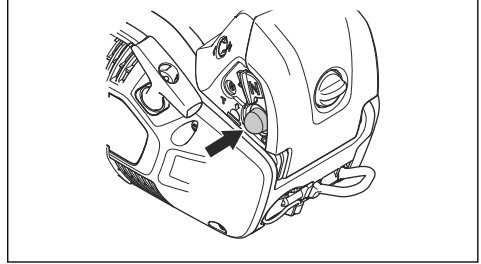

3. Aseta rikastin rikastusasentoon.

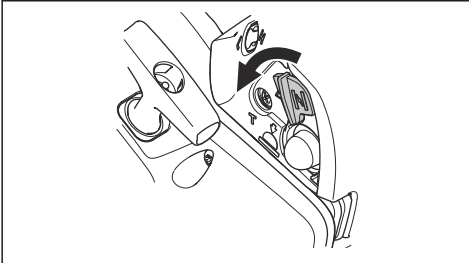

3. Siirrä rikastin ensin rikastusasentoon ja sitten heti työasentoon.

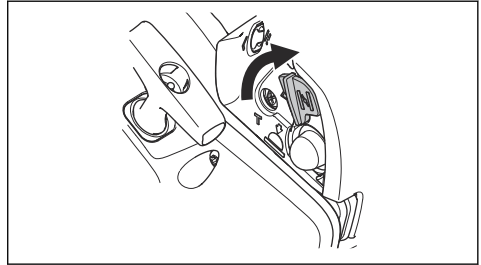

4. Katso lisäohjeita kohdasta *Laitteen käynnistäminen sivulla 138.*

4. Katso lisäohjeita kohdasta *Laitteen käynnistäminen sivulla 138.*

Lämpimän moottorin käynnistyksen valmistelu



VAROITUS: Tapaturmien vaaran vähentämiseksi ketjujarrun on oltava kytkettynä, kun moottorisaha käynnistetään.

1. Kytke ketjujarru siirtämällä takapotkusuojasta eteenpäin.

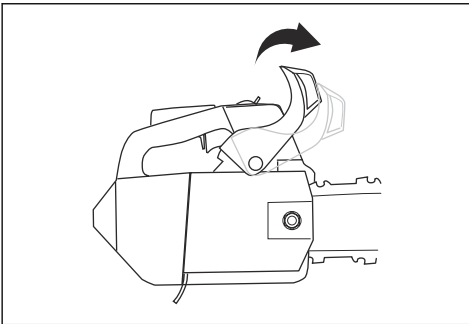

Laitteen käynnistäminen



VAROITUS: Pidä jalat tukevassa asennossa laitetta käynnistäessäsi.



VAROITUS: Jos teräketju pyörii joutokäyntinopeudella, älä käytä laitetta, vaan ota yhteyttä huoltoliikkeeseen.

1. Laske laite maahan.
2. Aseta vasen käsi etukahvalle.
3. Aseta polvi yläkahvan takaosan päälle.

4. Vedä käynnistysnarun kahvaa hitaasti oikealla kädelläsi, kunnes tunnet vastusta.

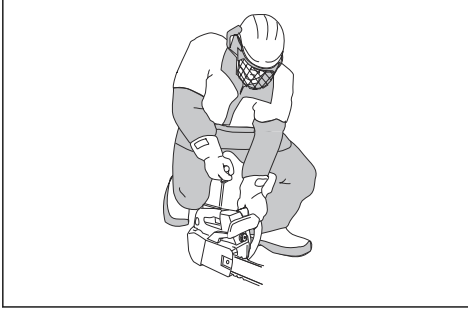

VAROITUS: Älä kiedo käynnistysnarua kätesi ympärille.



HUOMAUTUS: Älä vedä käynnistysnarua loppuun asti, äläkä päästä irti käynnistysnarun kahvasta.

- a) Jos käynnistät laitteen moottori kylmänä, vedä käynnistysnarun kahvaa, kunnes moottori sytyttää.

Huomautus: Tunnista sen puhallusäänestä.

- b) Aseta rikastinvipu rikastusasentoon.
5. Vedä käynnistysnarun kahvasta, kunnes moottori käynnistyy.
6. Vapauta turvaliipaisimen varmistin nopeasti, niin kone asettuu joutokäyntinopeudelle.

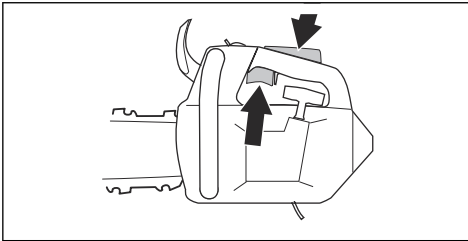

7. Vapauta ketjujarru vetämällä takapotkusuojusta taaksepäin.

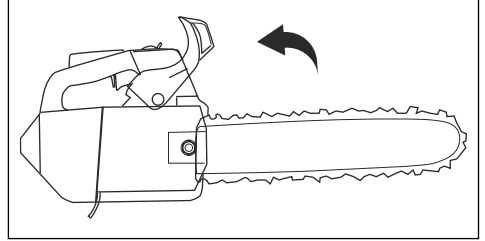

8. Käytä laitetta.

Laitteen käynnistäminen puussa

Huomautus: Varmista ennen laitteen käynnistämistä, että polttoainetta on riittävästi.

- Kytke ketjujarru päälle.
- Pidä laitetta vartalosi vasemmalla tai oikealla puolella sitä käynnistäessäsi.
 - Jos pidät laitetta vasemmalla puolellasi, tartu etukahvaan vasemmalla kädelläsi. Tartu oikealla kädelläsi käynnistysnarun kahvaan ja työnnä laitetta itsestäsi pois päin, kun käynnistät sen.
 - Jos pidät laitetta oikealla puolellasi, tartu jompaankumpaan kahvaan oikealla kädelläsi. Tartu vasemmalla kädelläsi käynnistysnarun kahvaan ja työnnä laitetta itsestäsi pois päin, kun käynnistät sen.

Koneen pysäyttäminen

- Paina käynnistys-/pysäytyskytkin STOP-asentoon.

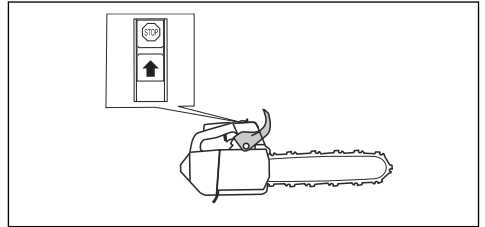

Yleistä tietoa työskentelytavasta



VAROITUS: Tämän käyttöohjeen sisältämät tiedot työskentelytavasta eivät vastaa riittävää koulutusta, joka tarvitaan tämän laitteen käyttöön. Käytä tätä laitetta vain, jos olet saanut asianmukaisen koulutuksen puunhoitotoihin. Laitteen käyttö ilman asianmukaista koulutusta voi aiheuttaa käyttäjälle tai muille vakavia vammoja tai kuoleman.

- Sahaa täydellä kaasulla ja laske nopeus joutokäyntiin jokaisen sahausksen jälkeen.



HUOMAUTUS: Jos moottori käy liian pitkään täydellä teholla ilman kuormitusta, moottori saattaa vahingoittua.

- Aseta sahatessasi kuorituki puun runkoon ja käytä sitä vipuna.

Huomautus: Kaikissa malleissa ei ole kuoritukea. Lisätietoja saat huoltoliikkeestä.

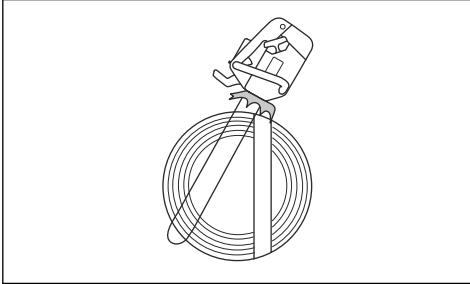

Vetävä teräketju ja työntävä teräketju

Laitteella voi sahata puuta kahdessa eri asennossa.

- Vetävällä teräketjulla sahaaminen tarkoittaa sahaamista terälevyn alaosalla. Teräketju vetää puun läpi sahattaessa. Tässä asennossa saha ja takapotkusektorin asento pysyvät paremmin hallinnassa.

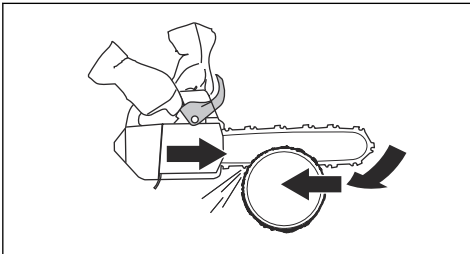

- Työntävällä teräketjulla sahaaminen tarkoittaa sahaamista terälevyn yläosalla. Teräketju työntää sahaa käyttäjän suuntaan.

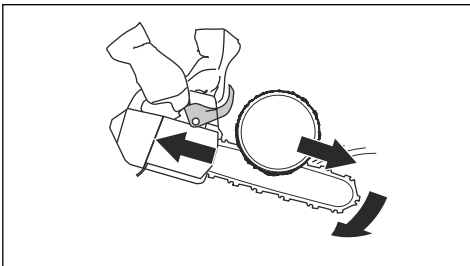

VAROITUS: Jos teräketju jää kiinni runkoon, moottorisaha voi työntyä sinua kohti. Pidä sahasta tiukasti kiinni ja varmista, että terälevyn takapotkusektori ei koske puuta, jotta takapotkua ei synny.

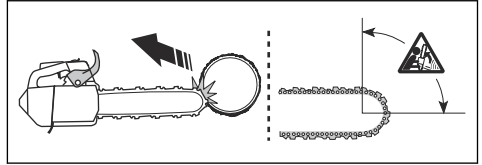

Sahan valmistelu puussa työskentelyä varten

Maassa oleva käyttäjä

Seuraavat vaiheet ovat maassa olevalle käyttäjälle.

1. Tarkasta laite.
2. Täytä polttoaine- ja teräketjuöljysäiliöt.
3. Kiinnitä hyväksytyt turvaköyden pää köyden kiinnityslenkkiin.

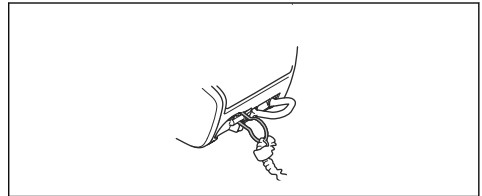

Huomautus: Turvaköysi varmistaa, että laite ei pudotessaan osu maahan.

4. Varmista, että turvaköyden toisessa päässä on jousihaka.
5. Käynnistä ja lämmitä moottorisaha.
6. Pysäytä saha.
7. Kytke ketjujarru päälle.
8. Nosta saha nostovälineillä puussa olevalle käyttäjälle.



VAROITUS: Varmista, että saha on kiinnitetty turvallisesti, kun nostat sen puussa olevan käyttäjän luo.

Puussa oleva käyttäjä

Seuraavat vaiheet ovat puussa olevalle käyttäjälle.

1. Ennen kuin irrotat laitteen nostovälineestä, kiinnitä moottorisaha valjaisiin. Kiinnitä moottorisaha valjaisiin vyön kiinnityslenkillä tai turvaköyden teräsrenkaalla.

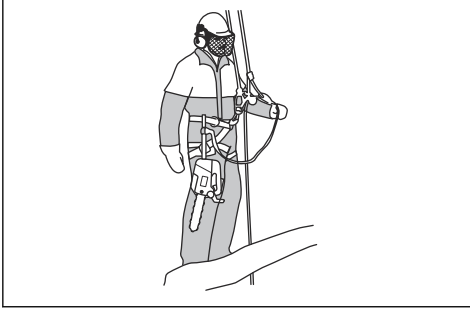

VAROITUS: Kiinnitä turvaköysi yhteen valjaiden suositelluista kiinnityspisteistä.



VAROITUS: Jos kiinnität moottorisahan valjaisiin ainoastaan turvaköydellä, laske moottorisaha turvaköyden varaan. Älä päästä moottorisahaa putoamaan.

2. Kiinnitä turvaköyden vapaa pää hyväksytyllä joustohaalla yhteen valjaiden kiinnityspisteistä. Tämä on ensisijainen kiinnityspiste.



HUOMAUTUS: Turvaköyden saa kiinnittää ainoastaan köyden kiinnityslenkkiin.

3. Varmista, että olet tukevassa ja turvallisesa työskentelyasennossa, kun alat sahata.
4. Irrota moottorisaha toissijaisesta kiinnityspisteestä, käynnistä saha ja ala sahata.
5. Kytke ketjujarru heti sahaamisen jälkeen.
6. Pysäytä saha ja laita se toissijaiseen kiinnityspisteeseen.

Laitteen käynnistäminen puussa



VAROITUS: Useimmat onnettomuudet johtuvat siitä, ettei käyttäjä hallitse täysin laitetta tai työasentoaan.

- Pidä turvallinen työasento.
- Leikkaa vaakasuunnassa lantion korkeudelta ja pystysuunnassa ylävatsan korkeudelta.
- Pidä laitteesta kiinni kummallakin kädellä.

- Varmista, että jalkasi ovat tukevasti ja pidä sivuttaisvoima pienenä pystysuuntaisia oksia leikatessasi. Ohjaa turvaköysi toisen kiinnityspisteeseen läpi kasvavien sivuttaisvoimien eliminoimiseksi tai ehkäisemiseksi. Voit myös käyttää suoraan valjaista tulevaa, säädettävää köyttä ja kiinnittää sen toiseen kiinnityspisteeseen.

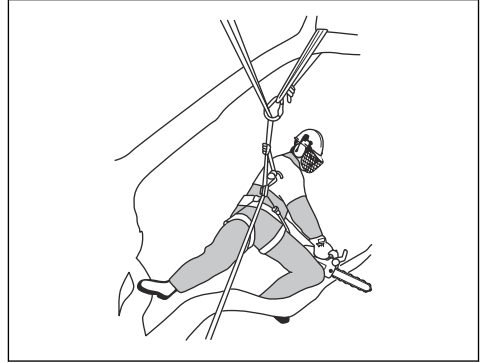

- Varmista turvallinen työasento jalkasilmukan avulla.



- Tarkista valjaiden, vyön ja köysien kunto säännöllisesti.
- Jos sahan kanssa on kiivettävä, kiinnitä se valjaiden takana olevaan kiinnityspisteeseen. Takana oleva kiinnityspiste pitää sahan erillään kiipeilyköysistä ja varmistaa, että sahan paino on selän keskilinjalla.

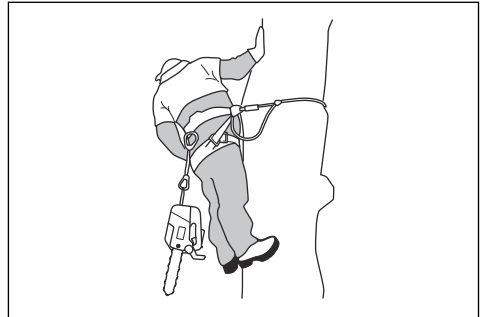



VAROITUS: Kytke aina ketjujarru, kun lasket sahan köyden varaan.



VAROITUS: Älä yritä nykäistä sahaa irti. Vakavan henkilövahingon vaara.

Kiinni jääneen laitteen irrottaminen

1. Pysäytä saha.
2. Kiinnitä saha tukevasti puuhun sahauslinjan sisäpuolelle, rungon puolelle tai erilliseen työkaluköyteen.
3. Vedä saha varovasti pois uurreksesta ja nosta samalla oksaa tarpeen mukaan.

4. Irrota saha tarvittaessa käsisahalla tai toisella moottorisahalla. Katkaise oksa vähintään 30 senttimetrin (12 tuuman) etäisyydeltä kiinni jääneestä sahasta. Saha kiinnijäämiskohdan ulkopuolelta.

Huolto

Johdanto



VAROITUS: Lue ja sisäistä turvallisuutta käsittelevä luku ennen laitteen huoltamista.

Huoltokaavio

Päivittäiset toimenpiteet	Viikoittaiset toimenpiteet	Kuukausittaiset toimenpiteet
Puhdista laitteen ulkoiset osat ja varmistu, että kahvoissa ei ole öljyä.	Puhdista jäähdytysjärjestelmä. Katso <i>Jäähdytysjärjestelmän puhdistus sivulla 151</i> .	Tarkista jarrupanta. Katso <i>Jarrupannan tarkistaminen sivulla 143</i> .
Tarkista turvaliipaisin ja sen varmistin. Katso <i>Turvaliipaisimen ja turvaliipaisimen varmistimen tarkistaminen sivulla 144</i> .	Tarkista käynnistin, käynnistysnaru ja palautusjousi.	Tarkista kytkinkeskiö, kytkinrumpu ja kytkinjousi.
Varmista, ettei tärinänvaimennuselementeissä ole vaurioita.	Voitele neulalaakeri. Katso <i>Neulalaakerin voitelu sivulla 150</i> .	Puhdista sytytystulppa. Katso <i>Sytytystulpan tarkistus sivulla 146</i> .
Puhdista ja tarkista ketjujarru. Katso <i>Ketjujarrun tarkistaminen sivulla 143</i> .	Poista jäysteet terälevyn sivuilta. Katso <i>Terälevyn tarkistaminen sivulla 150</i> .	Puhdista kaasuttimen ulkoiset osat.
Tarkista ketjusieppo. Katso <i>Ketjusiepon tarkistaminen sivulla 144</i> .	Puhdista tai vaihda äänenvaimentimen kipinäverkko. Katso kohta <i>Äänenvaimentimen tarkistaminen sivulla 144</i> .	Tarkista polttoainesuodatin ja polttoaineletku. Vaihda tarvittaessa.
Käännä terälevy, tarkista voitelureikä ja puhdista terälevyn ura. Katso <i>Terälevyn tarkistaminen sivulla 150</i> .	Tarkista kaasuttimen alue.	Tarkista kaikki kaapelit ja liitännät.
Varmista, että terälevy ja teräketju saavat riittävästi öljyä.	Puhdista tai vaihda ilmansuodatin. Katso <i>Ilmansuodattimen puhdistaminen sivulla 146</i> .	Tyhjennä polttoainesäiliö.
Tarkista teräketju. Katso <i>Terävarustuksen tarkistaminen sivulla 150</i> .	Puhdista sylinterin ripojen välit.	Tyhjennä öljysäiliö.
Teroita teräketju ja tarkista sen kiireys. Katso <i>Teräketjun teroittaminen sivulla 147</i> .		

Päivittäiset toimenpiteet	Viikoittaiset toimenpiteet	Kuukausittaiset toimenpiteet
Tarkista ketjun vetopyörä. Katso <i>Kiinteä vetopyörän tarkistaminen sivulla 150.</i>		
Puhdista käynnistimen ilmanottoaukko.		
Varmista, että kaikki ruuvit ja mutterit on kiristetty.		
Tarkista pysäytin. Katso <i>Käynnistys-/pysäytyskytkimen tarkistaminen sivulla 144.</i>		
Varmista, ettei moottorissa, säiliössä tai polttoaineletkuissa ole vuotoja.		
Varmista, että teräketju ei pyöri, kun moottori on joutokäynnillä.		
Varmista, että äänenvaimennin on kiinnitetty oikein, että siinä ei ole vaurioita ja että siitä ei puutu osia.		

Laitteen turvalaitteiden huolto ja tarkistukset

Jarrupannan tarkistaminen

1. Puhdista ketjujarru ja kytkinrumpu sahanpurusta, pihkasta ja liasta harjalla. Lika ja kuluminen voivat heikentää jarrun toimintaa.

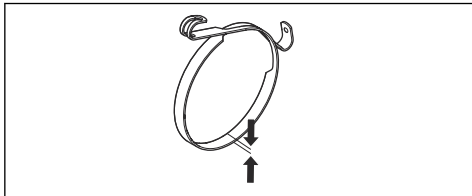

2. Tarkista jarrupanta. Jarrupannan paksuuden on oltava ohuimmassa kohdassaan vähintään 0,6 mm (0,024 tuumaa).

Takapotkusuojuksen tarkistaminen

1. Varmista, että takapotkusuojus on ehjä eikä siinä ole näkyviä vikoja, esim. materiaalihalkeamia.
2. Varmista, että takapotkusuojus pääsee liikkumaan vapaasti ja että se on kiinnitetty turvallisesti kytkinkoteloon.

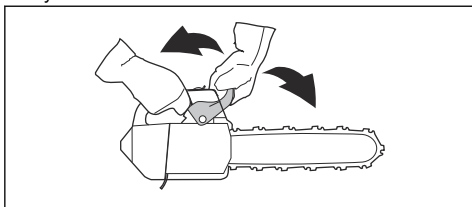

Ketjujarrun tarkistaminen

1. Käynnistä laite. Katso ohjeet kohdasta *Laitteen käynnistäminen sivulla 137.*



VAROITUS: Varmista, että teräketju ei pääse osumaan maahan tai mihinkään esineeseen.

2. Ota luja ote sahasta.

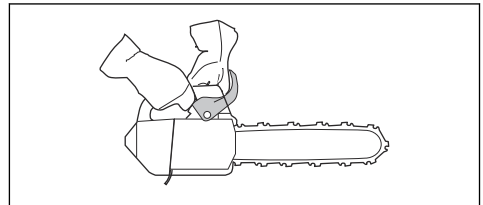

VAROITUS: Varmista, että teräketju ei pääse osumaan maahan tai mihinkään esineeseen.

3. Käytä laitetta täydellä kaasulla ja käännä sitten vasen ranteesi takapotkusuojusta vasten, jotta ketjujarru kytkeytyy. Teräketjun on pysähdyttävä välittömästi.

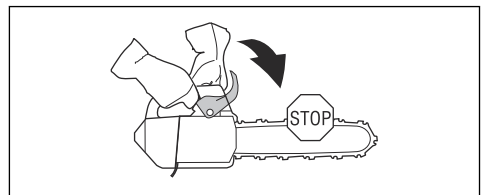



VAROITUS: Älä irrota otettasi etukahvasta, kun kytket ketjujarrun.

Turvaliipaisimen ja turvaliipaisimen varmistimen tarkistaminen

1. Tarkista, että turvaliipaisin ja turvaliipaisimen varmistin liikkuvat vapaasti ja että palautusjouset toimii oikein.

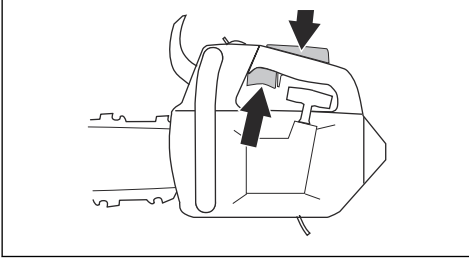

2. Paina turvaliipaisimen varmistin alas ja varmista, että se palautuu vapautettaessa lähtöasentoonsa.

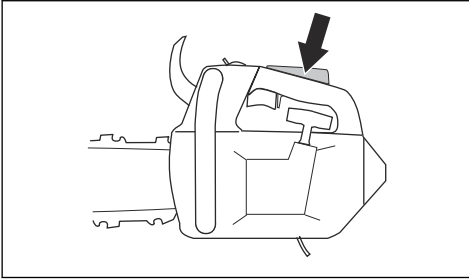

3. Tarkista, että turvaliipaisin on lukittu joutokäyntiasentoon, kun turvaliipaisimen varmistin vapautetaan.

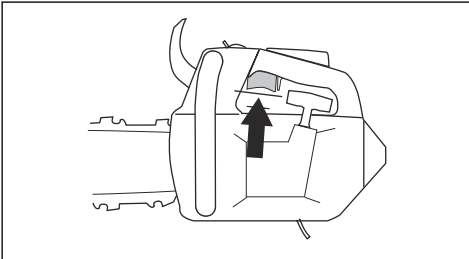

4. Käynnistä moottorisaha ja käytä täyttä kaasua.
5. Vapauta turvaliipaisin ja tarkista, että teräketju pysähtyy ja jää paikoilleen.



VAROITUS: Jos teräketju pyörii, kun turvaliipaisin on joutokäyntiasennossa, ota yhteyttä huoltoliikkeeseen.

Ketjusiepon tarkistaminen

1. Varmista, ettei ketjusiepossa ole vaurioita.
2. Varmista, että ketjusieppo on vakaa ja kiinni laitteen rungossa.

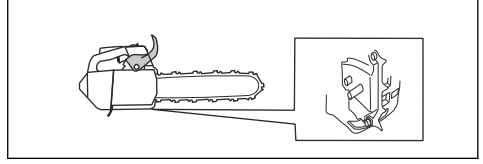

Tärinävaimennusjärjestelmän tarkistaminen

1. Varmista, ettei tärinävaimennuselementeissä ole halkeamia tai vääntymiä.
2. Varmista, että tärinävaimennuselementit on kiinnitetty oikein moottoriyksikköön ja kahvaosaan.

Katso laitteesi tärinävaimennusjärjestelmän sijainti kohdasta *Koneen kuvaus sivulla 127*.

Käynnistys-/pysäytyskytkimen tarkistaminen

1. Käynnistä moottori.
2. Paina käynnistys-/pysäytyskytkin STOP-asentoon. Moottorin on pysähdyttävä.

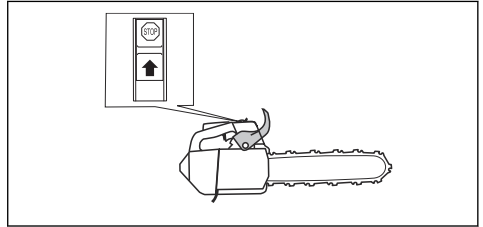

Äänenvaimentimen tarkistaminen

1. Varmista, ettei äänenvaimennin ole viallinen.
2. Varmista, että äänenvaimennin on kiinnitetty oikein laitteeseen.

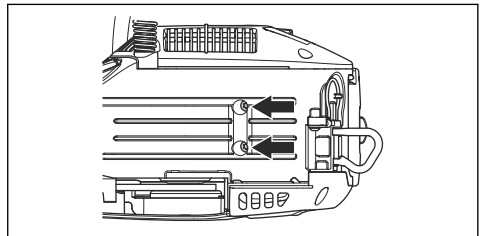

Kaasuttimen säätäminen

Ympäristö- ja päästölakien vuoksi koneen kaasuttimen säätöruuvien säätömahdollisuuksia on rajoitettu. Tämä

vähentää koneen haitallisia pakokaasuja. Säätöruuveja voi kääntää enintään 1/2 kierrosta.

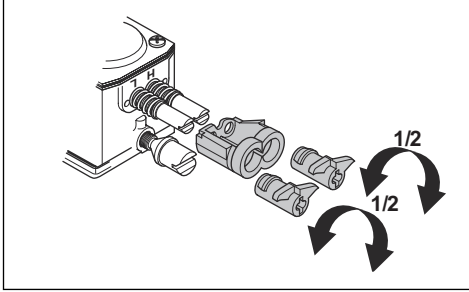

Perussäädöt ja sisäänajo

Kaasuttimen perussäädöt on tehty tehtaalla. Suositeltu joutokäyntinopeus löytyy kohdasta *Tekniset tiedot sivulla 153*.



HUOMAUTUS: Älä käytä konetta liian suurella nopeudella ensimmäisten 10 käyttötuntin aikana.



HUOMAUTUS: Jos teräketju pyörii joutokäyntinopeudella, kierrä joutokäyntiruuvia vastapäivään, kunnes teräketju pysähtyy.

Matalakierrosneulan (L) säätäminen

- Käännä matalakierrosneula myötäpäivään rajoittimeen asti.

Huomautus: Jos koneen kiihtyvyyks on heikko tai joutokäyntinopeus väärä, kierrä matalakierrosneulaa vastapäivään. Kierrä matalakierrosneulaa, kunnes kiihtyvyyks ja joutokäyntinopeus ovat halutulla tasolla.

Joutokäyntiruuvien (T) säätäminen

1. Käynnistä laite.
2. Käännä joutokäyntiruuvia myötäpäivään, kunnes teräketju alkaa pyöriä.
3. Kierrä joutokäyntiruuvia vastapäivään, kunnes teräketju pysähtyy.

Huomautus: Joutokäynti on säädetty oikein, kun moottori käy kunnolla kaikissa asennoissa. Joutokäynnin on myös oltava selvästi alle sen nopeuden, jossa teräketju alkaa pyöriä.



VAROITUS: Jos teräketju ei pysähdy, kun käännät joutokäyntinopeuden säätöruuvia, ota yhteyttä lähimpään

huoltooliikeseen. Älä käytä konetta, ennen kuin se on säädetty oikein.

Suurkierrosneulan (H) säätäminen

Moottori on säädetty tehtaalla merenpinnan tasolla työskentelyä varten. Jos työskentelet korkeammalla tai erilaisissa sää- tai lämpötilaoloissa, suurnopeusneulaa on kenties säädettävä.

- Tee säädöt neulaa kiertämällä.



HUOMAUTUS: Älä kierrä suurnopeusneulaa säätörajoittimen yli. Tämä voi vaurioittaa mäntää ja sylinteriä.

Kaasuttimen säätöjen tarkistaminen

- Varmista, että kone kiihtyy halutusti.
- Varmista, että kone käy täydellä kaasulla jonkin verran nelitahtisena.
- Varmista, ettei teräketju pyöri joutokäyntinopeudella.
- Jos kone käynnistyy tai kiihtyy huonosti, säädä matala- ja suurkierrosneuloja.



HUOMAUTUS: Väärät säädöt voivat vaurioittaa moottoria.

Katkenneen tai kuluneen käynnistysnarun vaihtaminen

1. Avaa käynnistyslaitteen kotolon ruuvit.
2. Irrota käynnistyslaitteen kotelo.

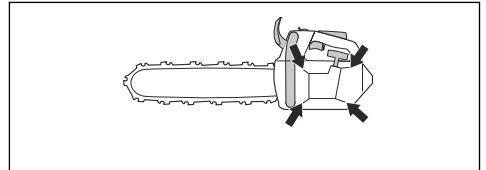

3. Vedä käynnistysnarua ulos noin 30 cm (12 in) ja aseta se urapyörän loveen.
4. Anna urapyörän pyöriä hitaasti taaksepäin, jotta palautusjousi vapautuu.

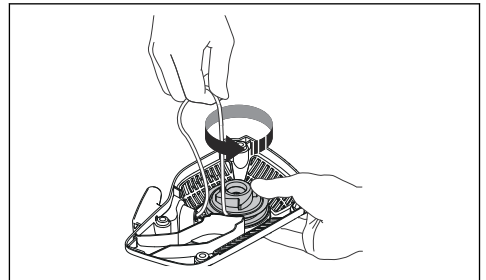

5. Irrota pultti narupyörän keskiöstä ja nosta pyörä pois.

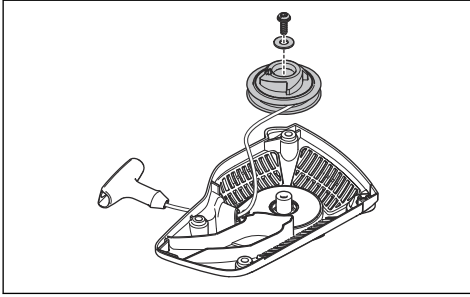

6. Irrota käytetty käynnistysnaru kahvasta ja urapyörästä.
7. Kiinnitä uusi käynnistysnaru urapyörään. Kierrä käynnistysnarua noin kolme kierrosta urapyörän ympärille.
8. Kytke urapyörä palautusjouseen. Palautusjousen pään on kytkeydyttävä urapyörään.
9. Asenna ruuvi narupyörän keskiöön.
10. Pujota käynnistysnaru käynnistyslaitteen kotelon ja käynnistyskahvan reikiin läpi.
11. Solmi käynnistysnarun päähän pitävä solmu.

Palautusjousen kiristäminen

1. Aseta käynnistysnaru urapyörän loveen.
2. Pyöritä narupyörää noin 2 kierrosta myötäpäivään.
3. Varmista, että urapyörää voi kääntää vielä ½ kierrosta, kun naru on täysin ulkona.

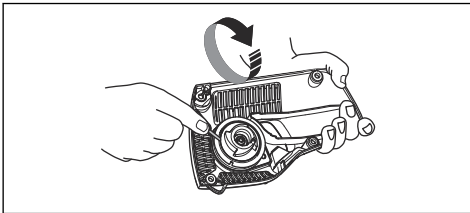

Käynnistyslaitteen kotelon asentaminen laitteeseen

1. Vedä käynnistysnaru ulos ja aseta käynnistin paikoilleen kampikammioita vasten.
2. Vapauta käynnistysnarua hitaasti, kunnes kytkentäkynnet tarttuvat urapyörään.

3. Kiristä käynnistimen kiinnitysruuvit.

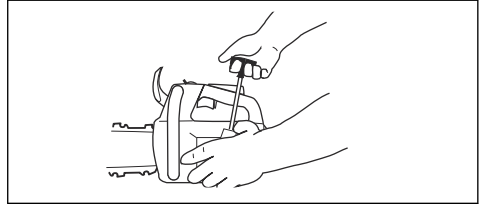

Ilmansuodattimen puhdistaminen

Puhdista ilmansuodatin säännöllisesti liasta ja pölystä. Tämä ehkäisee kaasuttimen toimintahäiriöitä, käynnistysongelmia, moottorin tehon menetystä, moottorin osien kulumista ja polttoaineenkulutuksen kasvua.

1. Irrota ilmansuodattimen kansi ja ilmansuodatin.
2. Harjaa tai ravistele ilmansuodatin puhtaaksi. Puhdista se kunnolla vedellä ja pesuaineella.

Huomautus: Pitkään käytössä ollut ilmansuodatinta ei voi koskaan puhdistaa täysin puhtaaksi. Vaihda ilmansuodatin säännöllisin väliajoin, ja vaihda viallinen ilmansuodatin aina uuteen.

3. Asenna ilmansuodatin paikalleen ja varmista, että se tulee tiiviisti suodattimen pidintä vasten.

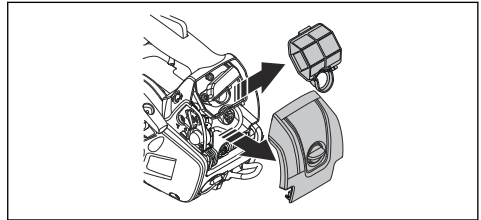

Huomautus: Koneessa voi käyttää erityyppisiä ilmansuodattimia työolojen, sään ja vuodenajan vaatimusten mukaan. Lisätietoja saat huoltoliikkeestä.

Sytytystulpan tarkistus



HUOMAUTUS: Käytä suositeltua sytytystulppaa. Katso *Tekniset tiedot sivulla 153*. Väärä sytytystulppa voi aiheuttaa laitevaurion.

1. Jos laitteen käynnistäminen tai käyttö on vaikeaa tai jos laite toimii väärin joutokäyntinopeudella, tarkista onko sytytystulpassa jotain sinne kuulumatonta. Ehkäise ylimääräisen materiaalin joutuminen sytytystulpan elektrodeihin noudattamalla seuraavia ohjeita:
 - a) Varmista, että joutokäyntinopeus on säädetty oikein.

- b) Varmista, että polttoaineseos on oikea.
 - c) Varmista, että ilmansuodatin on puhdas.
2. Puhdista sytytystulppa, jos se on likainen.
 3. Tarkista, että kärkiväli on oikea. Katso *Tekniset tiedot sivulla 153*.

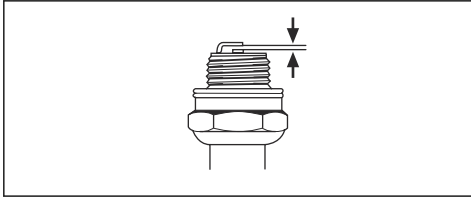

4. Vaihda sytytystulppa kuukausittain tai tarpeen mukaan useammin.

Teräketjun teroittaminen

Terälevy ja teräketjua koskevat tiedot



VAROITUS: Käytä suojakäsineitä, kun käytät tai huollat teräketjua. Myös liikkumaton teräketju voi aiheuttaa vahinkoja.

Vaihda kulunut tai vahingoittunut terälevy tai teräketju suositeltuun terälevyn ja teräketjun yhdistelmään. Suositukset antaa Husqvarna. Tämä on välttämätöntä laitteen turvatoimintojen säilyttämiseksi. Kohdassa *Tarvikkeet sivulla 154* on lueteltu varaosiksi suosittelemamme terälevy- ja teräketjuyhdistelmät.

- Terälevyn pituus, tuumaa/cm. Terälevyn tiedot löytyvät yleensä terälevyn takapäältä.

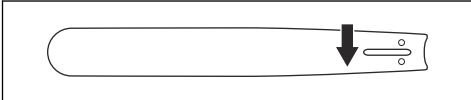

- Kärkipyörän hampaiden lukumäärä (T).

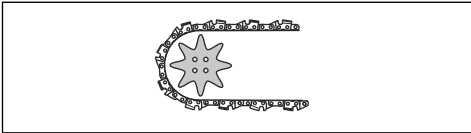

- Teräketjun jako, tuumaa. Terälevyn kärkipyörän hammastuksen ja vetopyörän etäisyyden on vastattava teräketjun vetolenkkin välistä etäisyyttä.

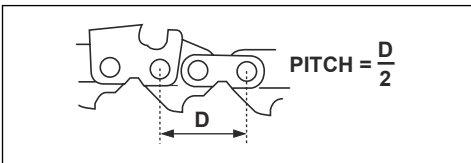

- Vetolenkkin lukumäärä (kpl). Terälevyn tyyppi määrää vetolenkkin lukumäärän.

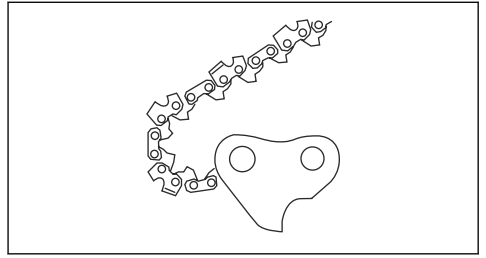

- Terälevyn ohjausuran leveys, tuumaa/mm. Terälevyn ohjausuran leveyden on oltava sama kuin ketjun vetolenkkin leveys.

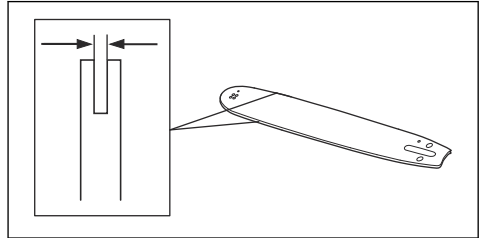

- Teräketjun öljyreikä ja ketjunkturistystapin reikä. Ohjausuran on oltava kohdakkain laitteen kanssa.

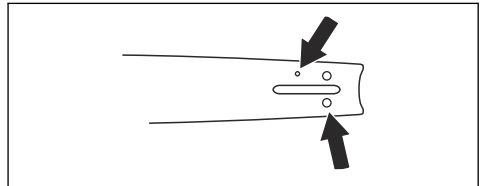

- Vetolenkkin leveys, mm/tuumaa.

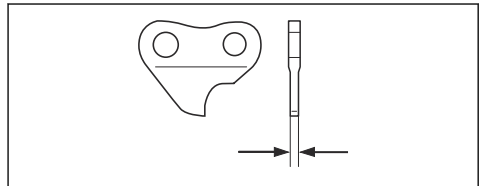

Yleistä tietoa leikkainten teroituksesta

Älä käytä tylsää teräketjua. Jos teräketju on tylsä, työnnä terälevyä voimakkaammin puun läpi. Jos teräketju on erittäin tylsä, sahauskessa syntyy vain sahanpurua eikä puulastuja.

Terävä teräketju pureutuu kunnolla puuhun, ja sahatessa syntyy pitkiä ja paksuja puulastuja.

Leikkuuhammas (A) ja syvydensäätöhammas (B) muodostavat teräketjun leikkaavan osan eli terän.

Näiden välinen korkeusero määrittää sahaussyvyyden (syvyysasetuksen).

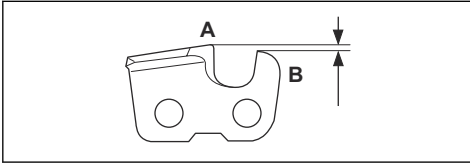

Ota seuraavat asiat huomioon leikkainta teroittaessasi:

- Viilauuskulma.

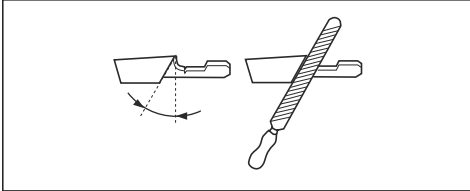

- Leikkuukulma.

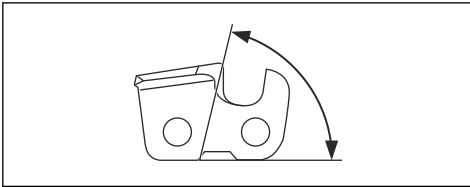

- Viilan asento.

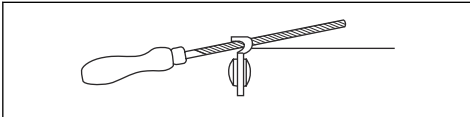

- Pyöröviilan halkaisija.

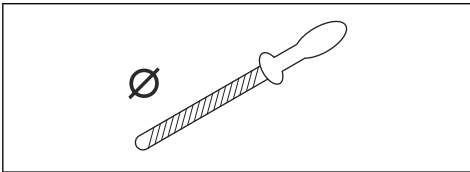

Teräketjua ei ole helppo teroittaa oikein ilman oikeita apuvälineitä. Käytä Husqvarna-viilaohjainta. Näin pystyt varmistamaan parhaan mahdollisen sahaustehon ja takapotkun vaara pysyy vähäisenä.



VAROITUS: Takapotkun voima kasvaa merkittävästi, jos teroitusohjeita ei noudateta.

Huomautus: Katso lisätietoja teräketjun teroittamisesta kohdasta *Teräketjun teroittaminen sivulla 147*.

Leikkainten teroittaminen

1. Käytä pyöröviilaa ja viilanojainta leikkuuhamppaiden teroitukseen.

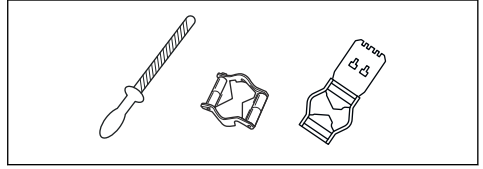

Huomautus: Katso kohdasta *Tarvikkeet sivulla 154*, mitä viilaa ja ohjainta Husqvarna suosittelee käyttämällesi teräketjulle.

2. Aseta viilanohjain asianmukaisesti leikkaimen päälle. Katso tarkemmat ohjeet viilanohjaimen mukana toimitetuista ohjeista.
3. Liikuta viilaa leikkuuhamppaiden sisäpuolelta ulkopuolelle. Kevennä otetta paluuvendon ajaksi.

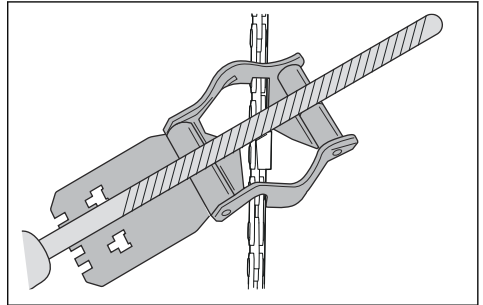

4. Viilaa kaikki leikkuuhamppaat yhdeltä puolelta.
5. Käännä laite toisin päin ja viilaa hamppaat toiselta puolelta.
6. Varmista, että kaikki leikkuuhamppaat ovat samanpituisia.

Yleistä tietoa syvyysasetuksen muokkaamisesta

Syvyysasetus (C) laskee leikkuuhammasta (A) teroittaessa. Jotta sahausteho säilyy parhaana mahdollisena, viilaa säätöhammasta (B) niin, että suositeltu syvyysasetus saavutetaan. Katso ohjeet teräketjun oikean syvyysasetuksen saavuttamiseen kohdasta *Tarvikkeet sivulla 154*.

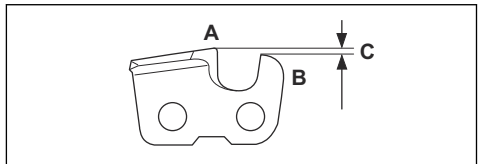



VAROITUS: Liian suuri syvyyssasetus lisää teräketjun takapotkuahtiutta!

Syvyyssasetuksen muokkaaminen

Katso ohjeet kohdasta *Leikkainten teroittaminen sivulla 148* ennen syvyyden säätöä tai leikkaimien teroittamista. Suosittelemme, että syvyyssasetus säädetään joka kolmannella teräketjun teroituskerralla.

Suosittellemme, että käytät säätämässä viilausohjaintamme, jotta säätöhampaan mitta ja kulma saadaan oikeiksi.

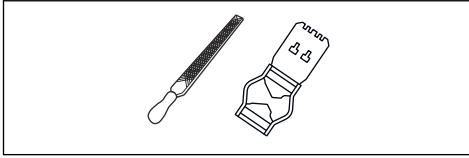

1. Käytä syvyyssasetuksen muokkaamiseen lattaviilaa ja syvyydensäätötyökäluä. Käytä säätämiseen ainoastaan Husqvarna-syvyydensäätötyökäluä, jotta säätöhampaan mitta ja kulma saadaan oikein.
2. Aseta syvyydensäätötyökälu teräketjun päälle.

Huomautus: Lue tarkemmat käyttöohjeet syvyyssäätötyökäluen pakkauksesta.

3. Viilaa lattaviilalla säätöhampaan päältä se osa, joka työnty syvyydensäätötyökäluen yli.

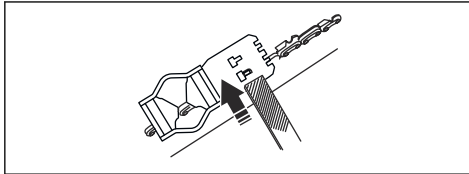

Teräketjun kireyden säätäminen



VAROITUS: Väärin kiristetty teräketju saattaa irrota terälevystä ja aiheuttaa vakavan vahingon tai kuoleman.

Teräketju pitenee käytön myötä. Säädä teräketjua säännöllisin väliajoin.

1. Löysää terämutterit, jotka lukitsevat kytinkotelon/ ketjujarrun. Käytä hylsyavainta.

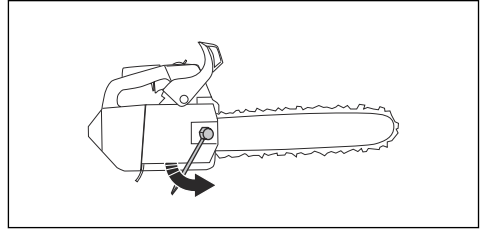

Huomautus: Joissakin malleissa on vain yksi terämutteri.

2. Kiristä terämutterit käsin niin tiukalle kuin voit.
3. Nosta terälevyn etuosaa ja käännä ketjun kiristysruuvia. Käytä hylsyavainta.
4. Kiristä teräketjua, kunnes se asettuu tiukasti terälevyä vasten, mutta liikkuu silti vaivattomasti.

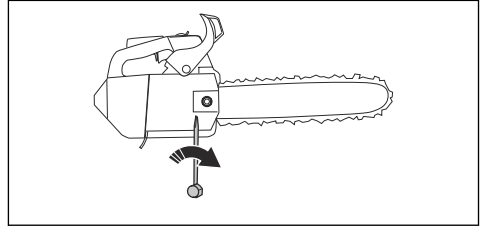

5. Kiristä terälevyn mutterit avaimella ja nosta terälevyn kärkeä samaan aikaan.
6. Tarkista, että teräketjua on helppo pyörittää käsin ja että se ei roiku löysänä terälevyn alapuolella.

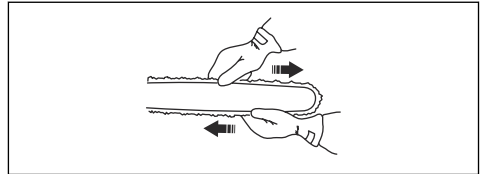

Katso koneesi ketjun kiristysruuvien sijainti kohdasta *Koneen kuvaus sivulla 127*.

Teräketjuvoitelun tarkistaminen

1. Käynnistä laite ja anna sen käydä $\frac{1}{4}$ -kaasulla.
2. Pitele terälevyä noin 20 cm (8 in) vaalean pinnan yläpuolella.

3. Jos teräketju on voideltu oikein, pinnalla näkyy minuutin kuluttua selkeä öljyvana.



4. Jos teräketjuvoitelu ei toimi oikein, tarkista terälevy. Katso ohjeet kohdasta *Terälevyn tarkistaminen sivulla 150*. Jos huoltovaiheista ei ole apua, ota yhteyttä huoltoliikkeeseen.

Kiinteä vetopyörän tarkistaminen

Kytinrumpussa on siihen hitsattu kiinteä vetopyörä.

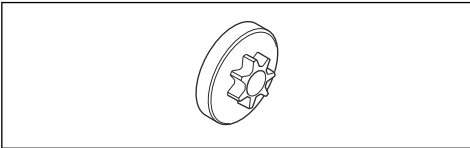

- Tarkasta vetopyörän kuluneisuus silmämääräisesti säännöllisin väliajoin. Jos vetopyörä on kulunut liikaa, vaihda kytinrumpu ja kiinteä vetopyörä.

Neulalaakerin voitelu

1. Kytke ketjujarru pois päältä vetämällä takapotkusuojusta taaksepäin.
2. Avaa terämutterit ja irrota kytinkotelo.

Huomautus: Joissakin malleissa on vain yksi terämutteri.

3. Aseta laite vakaalle alustalle kytinrumpu ylöspäin.

4. Irrota kytinrumpu ja voitele neulalaakeri rasvapuristimella. Käytä laadukasta moottoriöljyä tai laakerirasvaa.

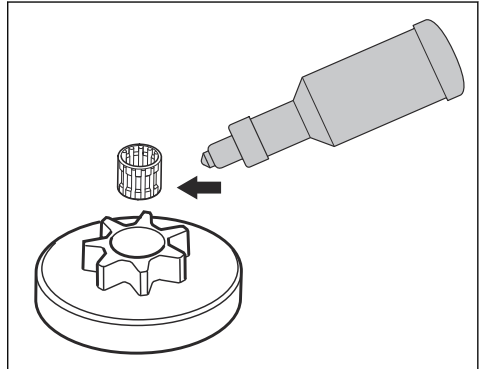

Terävarustuksen tarkistaminen

1. Tarkista, että niiteissä tai lenkeissä ei ole halkeamia ja että niittejä ei ole irti. Vaihda tarvittaessa.

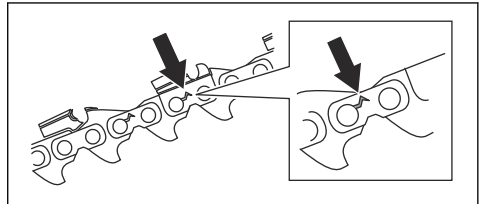

2. Varmista, että teräketju taipuu helposti. Jos teräketju on jäykkä, vaihda se.
3. Vertaa teräketjua uuteen teräketjuun ja tarkista, ovatko niitit ja lenkit kuluneet.
4. Vaihda teräketju, kun leikkuuhampan pisin osa on alle 4 mm:n (0,16 in) pituinen. Vaihda myös teräketju, jos leikkaimissa on halkeamia.

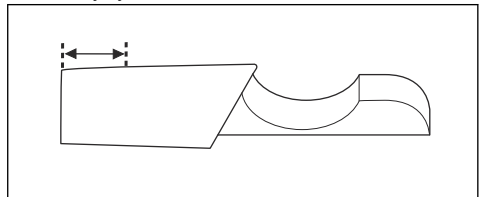

Terälevyn tarkistaminen

1. Varmista, että öljykanava ei ole tukossa. Puhdista tarvittaessa.

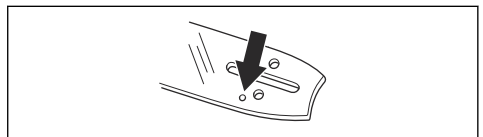

2. Tarkista, onko terälevyn reunoilla jäystettä. Poista jäysteet viilalla.

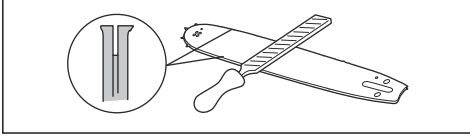

3. Puhdista terälevyn ura.

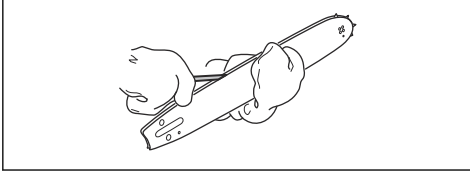

4. Tarkista terälevyn ohjausura kulumien varalta. Vaihda terälevy tarvittaessa.

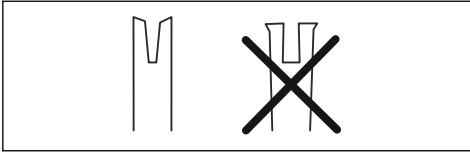

5. Tarkista, onko terälevyn kärki karkea tai pahasti kulunut.

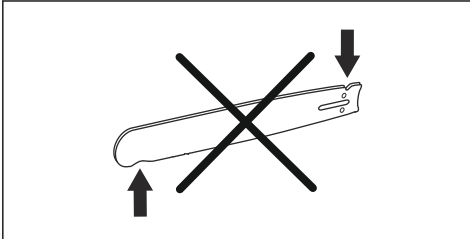

6. Tarkasta, että terälevyn kärkipyörä pääsee pyörimään vapaasti ja että kärkipyörän voitelureikä ei ole tukossa. Puhdista ja voitele tarvittaessa.



7. Käännä terälevy päivittäin toisinpäin, jotta sen käyttöikä pitenee.

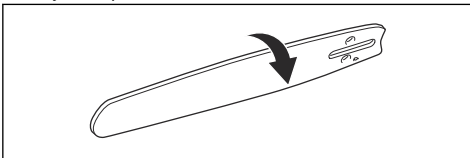

Polttoainesäiliön ja teräketjuöljysäiliön huoltaminen

- Tyhjennä ja puhdista polttoainesäiliö ja teräketjuöljysäiliö säännöllisesti.
- Vaihda polttoainesuodatin kuukausittain tai tarpeen mukaan useammin.



HUOMAUTUS: Säiliöissä olevat epäpuhtaudet aiheuttavat käyntihäiriöitä.

Ketjuöljyvirtauksen säätäminen



VAROITUS: Pysäytä moottori ennen kuin säädät öljypumppua.

1. Kierrä öljypumpun säätöruuvia. Käytä ruuvimeisseliä tai yhdistelmäavainta.
 - a) Lisää öljyn virtausta kääntämällä säätöruuvia myötäpäivään.
 - b) Pienennä öljyn virtausta kääntämällä säätöruuvia vastapäivään.

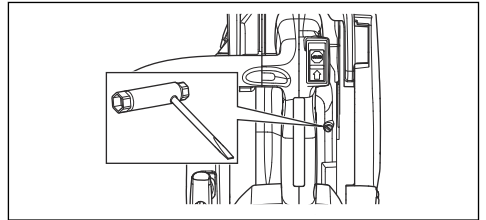

Jäähdytysjärjestelmän puhdistus

Jäähdytysjärjestelmä pitää moottorin lämpötilan alhaisena. Jäähdytysjärjestelmään kuuluvat seuraavat osat: käynnistimen ilmanottoaukko ja ilman ohjauslevy, vauhtipyörän kytkentäkynnet, sylinterin jäähdytysrivat, jäähdytyskanava ja sylinterin kotelo.

1. Puhdista jäähdytysjärjestelmä harjalla viikoittain tai tarvittaessa useammin.
2. Varmista, ettei jäähdytysjärjestelmä ole likainen tai tukossa.



HUOMAUTUS: Likainen tai tukkeutunut jäähdytysjärjestelmä voi aiheuttaa laitteen ylikuumentumisen, mikä voi vaurioittaa laitetta.

Vianmääritys

Moottori ei käynnisty

Tarkastettava osa	Mahdollinen syy	Korjaustoimenpide
KytKentäkynnet	Käynnistimen kytKentäkynnet ovat jumissa.	Säädä tai vaihda kytKentäkynnet.
		Puhdista kytKentäkynsien ympärillä oleva alue.
		Ota yhteyttä valtuutettuun huoltoliikkeeseen.
Polttoainesäiliö	Väärä polttoainetyyppi.	Huuhtelee polttoainesäiliö ja täytä oikealla polttoaineella.
	Polttoainesäiliössä on teräketjuöljyä.	Jos olet yrittänyt käynnistää laitteen, ota yhteyttä huoltoliikkeeseen. Jos et ole yrittänyt käynnistää laitetta, tyhjennä polttoainesäiliö.
Sytytys, ei kipinää	Sytytystulppa on likainen tai märkä.	Varmista, että sytytystulppa on kuiva ja puhdas.
	Kärkiväli on virheellinen.	Puhdista sytytystulppa. Varmista, että kärkiväli ja sytytystulppa ovat oikeat ja että käytössä olevan sytytystulpan tyyppi on suositeltu tai sitä vastaava.
		Katso oikea kärkiväli kohdasta <i>Tekniset tiedot sivulla 153</i> .
Sytytystulppa ja sylinteri	Sytytystulppa on löysä.	Kiristä sytytystulppa.
	Moottori on kastunut. Syynä ovat toistuvat käynnistysyritykset, joissa on rikastin on ollut täysillä sytytyksen jälkeen.	Irrota ja puhdista sytytystulppa. Aseta laite kyljelleen siten, että sytytystulpan reikä on pois päin itsestäsi. Vedä käynnistyskahvaa 6–8 kertaa. Asenna sytytystulppa paikalleen ja käynnistä laite. Katso <i>Laitteen käynnistäminen sivulla 137</i> .

Moottorin käynnisty mutta sammuu uudelleen

Tarkastettava osa	Mahdollinen syy	Korjaustoimenpide
Polttoainesäiliö	Väärä polttoainetyyppi.	Huuhtelee polttoainesäiliö ja täytä oikealla polttoaineella.
Kaasutin	Joutokäyntinopeus on väärä.	Ota yhteyttä huoltoliikkeeseen.
ilmansuodatin	Ilmansuodatin tukossa.	Puhdista tai vaihda ilmansuodatin.
Polttoainesuodatin	Polttoainesuodatin tukossa.	Polttoainesuodattimen vaihto

Kuljetus ja säilytys

Kuljetus ja säilytys

- Kun säilytät ja kuljetat laitetta ja polttoainetta, varmista, ettei laite vuoda polttoainetta tai polttoainehöyryä. Esimerkiksi sähkölaitteista tai lämmityskattiloista peräisin olevat kipinät tai avotuli voivat aiheuttaa tulipalon.
- Käytä polttoaineen säilytyksessä ja kuljettamisessa aina hyväksytyjä polttoainesäiliöitä.
- Tyhjennä polttoaine- ja teräketjuöljysäiliöt ennen kuljetusta ja pitkää varastointia. Hävitä polttoaine ja teräketjuöljy viemällä ne asianmukaiseen keräyspisteeseen.
- Käytä laitteen kuljetussuojusta vaurioiden ja vammojen välttämiseksi. Myös liikkumaton teräketju voi aiheuttaa vakavia vahinkoja.
- Poista sytytystulpan suojus sytytystulpasta ja kytke ketjujarru.

- Kiinnitä laite hyvin kuljetuksen ajaksi.

Laitteen valmistelu pitkäaikaissäilytystä varten

1. Pysäytä kone ja anna sen jäähtyä ennen sen purkamista.
2. Pura ja puhdista teräketju ja terälevyn ura.



HUOMAUTUS: Jos teräketjua ja terälevyä ei puhdisteta, ne voivat jäykistyä tai tukkiutua.

3. Kiinnitä kuljetussuoja.
4. Puhdista laite. Katso ohjeet kohdasta *Huolto sivulla 142*.
5. Huolla laite perusteellisesti.

Tekniset tiedot

Tekniset tiedot

	Husqvarna T525
Moottori	
Sylinteritilavuus, cm ³	27,0
Joutokäyntinopeus, r/min	2900
Standardin ISO 8893 mukainen moottorin enimmäisteho, kW/hv @ r/min	1,1/1,5@9500
Sytytysjärjestelmä ¹³	
Sytytystulppa	NGK CMR6A
Kärkiväli, mm	0,75
Polttoaine-/voitelujärjestelmä	
Polttoainesäiliön tilavuus, litraa/cm ³	0,19/190
Öljysäiliön tilavuus, litraa/cm ³	0,17/170
Öljypumpun tyyppi	Säädettävä
Paino	
Paino, kg	2,7
Melupäästöt	
Äänentehotaso, mitattu dB(A)	110
Äänentehotaso, taattu L _{WA} dB(A)	111

¹³ Käytä aina suositeltua sytytystulppaa. Väärä sytytystulppa voi vahingoittaa mäntää/sylinteriä.

		Husqvarna T525
Äänitasot ¹⁴		
Ekvivalentti äänenpainetaso käyttäjän korvan tasalla, dB(A)	98	
Vastaavat värinätasot, a_{hveq} ¹⁵		
Etukahva, m/s ²	4,9	
Takakahva, m/s ²	5,2	
Teräketju/terälevy		
Vetopyörän tyyppi/hampaiden lkm	3/8"/Spur 6, 1/4"/Spur 8, 0,325"/Spur 7	
Teräketjun nopeus (m/s), kun moottorin pyörimisnopeus on 133 % enimmäisarvosta.	24,1	

Tarvikkeet

Suosittelu terävarustus

Moottorisahamallien Husqvarna T525 turvallisuus on arvioitu standardin EN ISO 11681-2:2011/A1:2017 (Metsäkoneet. Moottorisahat. Turvallisuusvaatimukset ja testaus. Osa 2: Puunhoitoon tarkoitetut moottorisahat) mukaisesti, ja ne täyttävät turvallisuusvaatimukset, kun ne on varustettu alla luetelluilla terälevyn ja teräketjun yhdistelmillä.

Takapotkua vähentävä teräketju

Vähäisen takapotkun teräketjuksi luokiteltu teräketju täyttää standardin ANSI B175.1-2012 vaatimukset vähäiselle takapotkulle.

Takapotku ja terälevyn kärjen koko

Terälevy				Teräketju		
Pituus, cm	Ketjun jako, tuumaa	Uraveveys, mm	Kärkipyörän enimmäissäde	Tyyppi	Pituus, veto- lenkit (lkm)	Pieni takapot- kuriski
10/25	1/4	1,3	R10	Husqvarna H00	60	
12/30					68	
10/25	1/4	0,043/1,1	8T	Husqvarna SP11G	60	
12/30					68	
10/25	3/8	1,3	7T	Husqvarna H37	40	Kyllä
12/30					45	
10/25	3/8	1,3	7T	Husqvarna S93G	40	Kyllä
12/30			9T		45	

¹⁴ Standardin ISO 22868 mukainen ekvivalentti äänenpainetaso lasketaan eri äänenpainetasojen aikapainotteisena energiasummana eri käyttöolosuhteissa. Tyypillinen ekvivalentin äänenpainetason tilastollinen hajonta on 1 dB (A):n vakiopoikkeama.

¹⁵ Standardin ISO 22867 mukainen ekvivalentti värinätao lasketaan värinätasojen aikapainotteisena energiasummana eri käyttöolosuhteissa. Ilmoitetuilla tiedoilla vastaavasta värinätasosta tyypillinen tilastollinen hajonta (vakiopoikkeama) on 1 m/s².

Terälevy				Teräketju		
Pituus, cm	Ketjun jako, tuumaa	Uraveveys, mm	Kärkipyörän enimmäissäde	Tyyppi	Pituus, veto- lenkit (lkm)	Pieni takapot- kuriski
10/25	0,325 mini	0,043/1,1	8T	Husqvarna SP21G	46	Kyllä
12/30					51	





Käytössä oleva leikkuupituus on yleensä tuuman vähemmän kuin terälevyn nimellispituus.

Viilaustarvikkeet ja viilauskulmat

Käytä teräketjun teroittamiseen Husqvarna- viilanohjainta. Husqvarna-viilanohjainta käytettäessä

viilauskulma on varmasti oikea. Osanumerot on annettu alla olevassa taulukossa.

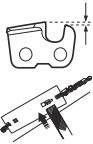
Jos et osaa selvittää laitteesi teräketjun tyyppiä, katso ohjeita osoitteesta www.husqvarna.com.

					
H00	4,0 mm	580 68 74-01	0,65 mm	30°	85°
SP11G	3,5 mm	529 93 71-01	0,4mm	30°	60°
H37	4,0 mm	505 24 37-01	0,65 mm	30°	80°
S93G	4,0 mm	587 80 90-01	0,65 mm	30°	60°
SP21G	4,0 mm	595 00 47-01	0,65 mm	30°	60°

Vaatimustenmukaisuusvakuutus

EU-vaatimustenmukaisuusvakuutus

Husqvarna AB, SE-561 82 Huskvarna, Ruotsi, puh. +46
36 146500, vakuuttaa täten, että tuote:

Kuvaus	Puunhoitosahat
Tuotemerkki	Husqvarna
Tyyppi/malli	T525
Tunniste	Sarjanumerot vuodesta 2022 alkaen

vastaavat täysin seuraavien EU:n direktiivien ja
asetusten vaatimuksia:

Asetus	Kuvaus
2006/42/EC	konedirektiivi
2014/30/EU	EMC-direktiivi
2000/14/EC	Melupäästädirektiivi
2011/65/EU	Direktiivi tiettyjen vaarallisten aineiden käytön rajoittamisesta sähkö- ja elektroniikkalaitteissa

ja että asiassa sovelletaan seuraavia standardeja
ja/tai teknisiä tietoja: EN ISO 12100:2021, EN ISO
14982:2009, EN ISO 11681-2:2011/A1:2017, EN IEC
63000:2018.

Ilmoitettu tarkastuslaitos: 0404, RISE SMP Svensk
Maskinprovning AB Box 7035, SE-750 07 Uppsala
on suorittanut EY-tyyppitarkastuksen konedirektiivin
(2006/42/EY) artiklan 12 kohdan 3b liitteen IX
mukaisesti Husqvarna AB:n puolesta.

Liitteen IV mukaisesti suoritettun EY-tyyppitarkastuksen
sertifikaatin numero on: 0404/17/2479 - T525

RISE SMP Svensk Maskinprovning AB, Box
7035, SE-750 07 Uppsala, Sweden vakuuttaa
yhdenmukaisuuden neuvoston direktiivin 2000/14/EY
mukaisesti, vaatimustenmukaisuuden arviointimenettely:
liite V.

Sertifikaatin numero: 01/161/111

Katso lisätietoja melupäästöistä osiosta *Tekniset tiedot*
sivulla 153.

Huskvarna, 2022-04-11

Stefan Holmberg, Tuotekehityspäällikkö, Technology
Management, Husqvarna AB

Teknisestä dokumentaatiosta vastaava edustaja



Sommaire

Introduction.....	157	Dépannage.....	184
Sécurité.....	159	Transport et stockage.....	185
Montage.....	165	Caractéristiques techniques.....	186
Utilisation.....	165	Accessoires.....	187
Entretien.....	173	Déclaration de conformité.....	189

Introduction

Utilisation prévue

Ce produit est conçu pour l'entretien arboricole professionnel comme l'élagage et la découpe d'arbres en tronçons.

Remarque: La législation nationale peut imposer des limites à l'utilisation du produit.

Description du produit

La Husqvarna T525 est un modèle de tronçonneuse équipé d'un moteur à combustion.

Nous travaillons en permanence à l'amélioration de votre sécurité et de votre efficacité pendant l'utilisation. Pour davantage d'informations, contactez votre atelier d'entretien.

Aperçu du produit

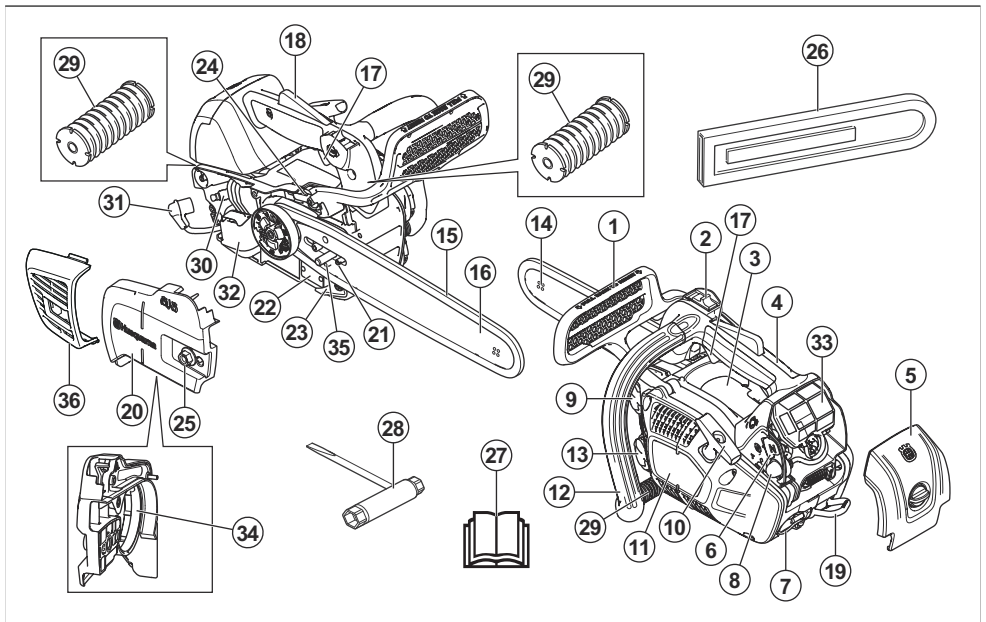

- | | |
|---|-----------------------------------|
| 1. Frein de chaîne avec arceau protecteur | 9. Réservoir de carburant |
| 2. Interrupteur marche/arrêt | 10. Poignée du câble du démarreur |
| 3. Autocollant d'information et d'avertissement | 11. Corps du lanceur |
| 4. Poignée supérieure | 12. Poignée avant |
| 5. Capot de filtre | 13. Réservoir d'huile pour chaîne |
| 6. Starter | 14. Pignon avant |
| 7. Œillet de câble | 15. Chaîne |
| 8. Poire de la pompe à carburant | 16. Guide-chaîne |

17. Gâchette d'accélération
18. Blocage de la gâchette d'accélération
19. Œillet de courroie
20. Carter d'embrayage
21. Vis pour le réglage de la pompe à huile
22. Plaque de numéro de série et de produit
23. Attrape-chaîne
24. Vis de réglage de la pompe à huile
25. Écrou du guide
26. Protection de transport
27. Manuel de l'opérateur
28. Clé mixte
29. Système anti-vibrations, 3 éléments
30. Bougie
31. Chapeau de bougie
32. Silencieux
33. Filtre à air
34. Bande de frein
35. Goupille de réglage de la chaîne
36. Capot de silencieux



Frein de chaîne, serré (droite). Frein de chaîne, desserré (gauche).



Poire de la pompe à carburant.



Réglage de la pompe à huile.



Carburant.



Huile de chaîne.



L'opérateur doit utiliser ses deux mains pour utiliser la tronçonneuse.



N'utilisez jamais la tronçonneuse en la tenant d'une seule main.



Ne laissez jamais le nez du guide-chaîne entrer en contact avec un objet.



Attention ! Il risque de se produire un rebond si le nez du guide-chaîne entre en contact avec un objet et entraîne une réaction qui projette le guide-chaîne vers le haut et vers l'opérateur. Ceci risque de causer de graves blessures personnelles.



Utilisez les protections appropriées pour la jambe et le pied, ainsi que la main et le bras.



Cette tronçonneuse est uniquement destinée aux personnes qui ont une formation spéciale pour l'entretien des arbres. Consultez le manuel d'utilisation !

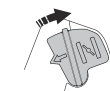

Position de travail.

Symboles concernant le produit



Soyez prudent et utilisez le produit correctement. Ce produit peut causer des blessures graves, voire mortelles, à l'opérateur ou à d'autres personnes.



Lisez le manuel d'utilisation et assurez-vous de bien comprendre les instructions avant d'utiliser ce produit.



Portez toujours un casque de protection, des protège-oreilles et des protections pour les yeux homologués.



Ce produit est conforme aux directives CE en vigueur.



Ce produit est conforme aux directives en vigueur au Royaume-Uni.



Étiquette relative aux émissions sonores dans l'environnement selon les directives et réglementations européennes et du Royaume-Uni et la législation de la Nouvelle-Galles du Sud « Protection of the Environment Operations (Noise Control) Regulation 2017 ». Le niveau de puissance sonore garanti du produit est spécifié à la section *Caractéristiques techniques* à la page 186.



Starter.

yyyywwxxxx

La plaque signalétique indique le numéro de série. **aaaa** désigne l'année de production et **ww** désigne la semaine de production.

Remarque: les autres symboles/autocollants présents sur le produit concernent des exigences de certification spécifiques à certains marchés.

Émissions Euro V



AVERTISSEMENT: toute altération du moteur a pour effet d'annuler l'homologation de type UE de ce produit.

Sécurité

Définitions de sécurité

Les définitions ci-dessous indiquent le niveau de gravité pour chaque mention d'avertissement.



AVERTISSEMENT: Blessures aux personnes.



REMARQUE: Dommages au produit.

Remarque: Cette information facilite l'utilisation du produit.

Instructions générales de sécurité



AVERTISSEMENT: Lisez les instructions qui suivent avant d'utiliser le produit.

- Une tronçonneuse utilisée de manière erronée ou négligente peut être un outil dangereux pouvant occasionner des blessures graves, voire mortelles. Il importe donc de lire attentivement et de bien assimiler le contenu de ce manuel d'utilisation.
- Ne modifiez jamais le produit sans l'autorisation du fabricant. N'utilisez pas un produit qui semble avoir été modifié par un tiers et utilisez uniquement des accessoires recommandés pour ce produit. Des modifications non autorisées et/ou l'emploi d'accessoires non homologués peuvent provoquer des accidents graves, voire mortels, à l'utilisateur ou d'autres personnes.
- Un silencieux/un pare-étincelles et une surface de montage pare-étincelles usagés peuvent contenir des dépôts de particules de combustion pouvant être cancérogènes. Évitez toute exposition à ces composés lors de la manipulation du silencieux et/ou du pare-étincelles. Avant toute manipulation du silencieux et/ou du pare-étincelles, reportez-vous à *Introduction à la page 173*.

- Une inhalation prolongée des gaz d'échappement du moteur, du brouillard d'huile de chaîne et des copeaux peut constituer un danger pour la santé.
- Ce produit génère un champ électromagnétique durant son fonctionnement. Ce champ peut dans certaines circonstances perturber le fonctionnement d'implants médicaux actifs ou passifs. Pour réduire le risque de blessures graves ou mortelles, les personnes portant des implants médicaux doivent consulter leur médecin et le fabricant de leur implant avant d'utiliser cet appareil.
- Les informations contenues dans ce manuel d'utilisation ne remplacent pas l'expérience et le savoir-faire d'un professionnel. Si vous pensez vous trouver dans une situation présentant des risques, arrêtez toute activité et consultez un spécialiste. Contactez votre atelier d'entretien ou un utilisateur de tronçonneuse expérimenté. Ne vous lancez pas dans une tâche si vous ne vous en sentez pas capable !

Consignes de sécurité pour le fonctionnement



AVERTISSEMENT: Lisez les instructions qui suivent avant d'utiliser le produit.

- Cette tronçonneuse avec poignée de maintien supérieure a été spécialement conçue pour la chirurgie et l'entretien arboricoles. La conception compacte spéciale des poignées (poignées proches) augmente le risque de perte du contrôle. C'est la raison pour laquelle il convient que ces tronçonneuses spéciales soient exclusivement utilisées pour des travaux de coupe au sein d'un arbre par du personnel formé en matière de coupe et de techniques de travail spéciales, sécurisé de façon adéquate (nacelle élévatrice, cordage, harnais de sécurité). Des tronçonneuses standard (avec poignées éloignées) sont recommandées pour tout autre travail de coupe au sol.
- Travailler à même l'arbre nécessite l'utilisation de techniques de coupe et de travail particulières qui doivent être respectées afin de réduire le risque accru de blessures corporelles. Ne travaillez jamais

dans un arbre, sauf si vous avez suivi une formation professionnelle spécifique à un tel travail, incluant une formation relative à l'utilisation d'un équipement de sécurité et autre équipement de grimpe comme des harnais, des cordages, des ceintures, des étriers, des mousquetons, etc.

- Ne tentez jamais d'attraper des tronçons en pleine chute. Ne coupez jamais dans l'arbre si vous n'êtes sécurisé que par une seule corde. Utilisez toujours deux cordes bien attachées.
- Lors de délicates opérations d'abattage, les protecteurs d'oreilles devront être retirés dès la fin du tronçonnage afin que tout bruit ou signal d'avertissement puisse être entendu.
- Avant d'utiliser ce produit, il convient de comprendre le phénomène de rebond et de savoir comment l'éviter. Reportez-vous à la section *Informations sur le rebond à la page 168* pour connaître les instructions.
- N'utilisez jamais un produit qui n'est pas en parfait état de marche. Appliquez les instructions de maintenance et d'entretien ainsi que les contrôles de sécurité indiqués dans ce manuel d'utilisation. Certaines opérations de maintenance et d'entretien doivent être réalisées par un spécialiste dûment formé et qualifié. Reportez-vous à la section *Entretien à la page 173* pour connaître les instructions.
- N'utilisez jamais le produit présentant des dommages visibles sur le capuchon de bougie et sur le câble d'allumage. Des étincelles pourraient être générées et provoquer un incendie.
- N'utilisez jamais le produit si vous êtes fatigué, avez consommé de l'alcool ou pris des médicaments susceptibles d'affecter votre vue, votre jugement ou la maîtrise de votre corps.
- N'utilisez pas le produit par mauvais temps : brouillard épais, pluie diluvienne, vent violent, grand froid, etc. Travailler par mauvais temps est cause de fatigue et peut même être dangereux : sol glissant, direction de chute d'arbre modifiée, etc.
- Un équipement de coupe inapproprié ou une mauvaise combinaison guide-chaîne/chaîne augmente le risque de rebond ! N'utilisez que les combinaisons chaîne et guide-chaîne recommandées et respectez les instructions d'affûtage. Reportez-vous à la section *Accessoires à la page 187* pour connaître les instructions.
- Ne démarrez jamais un produit si le guide-chaîne, la chaîne et tous les capots ne sont pas correctement montés. Reportez-vous à la section *Introduction à la page 165* pour connaître les instructions. Si ni le guide-chaîne ni la chaîne ne sont fixés au produit, l'embrayage peut se détacher et causer des blessures graves.

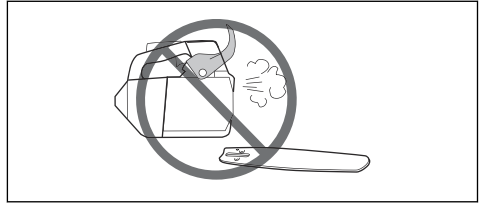

- Ne mettez jamais le produit en marche à l'intérieur. Les gaz d'échappement du moteur sont nocifs.
- Assurez-vous que la zone de travail est bien dégagée et qu'aucune personne et aucun animal ne risquent d'entrer en contact avec l'équipement de coupe, ou d'altérer le contrôle que vous avez du produit.

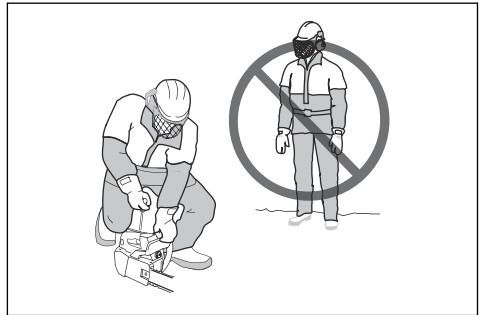

- Par manque d'attention, la zone de rebond du nez du guide peut buter sur une souche, un rondin, une branche ou un arbre voisin et occasionner un rebond.
- N'utilisez jamais une tronçonneuse en la tenant seulement d'une main. Une tronçonneuse ne peut pas être contrôlée en toute sécurité d'une seule main, vous risquez de vous couper. Toujours conserver une prise stable et ferme sur les poignées avec les deux mains.
- Tenez toujours la tronçonneuse fermement, la main droite sur la poignée supérieure et la gauche sur la poignée avant. Tenez les poignées solidement avec les doigts et le pouce. Tenez toujours la tronçonneuse dans cette position, que vous soyez droitier ou gaucher. Une prise solide aide à maîtriser

les rebonds et à mieux contrôler la tronçonneuse. Ne pas lâcher les poignées!



- N'utilisez jamais la tronçonneuse au-dessus de la hauteur des épaules.

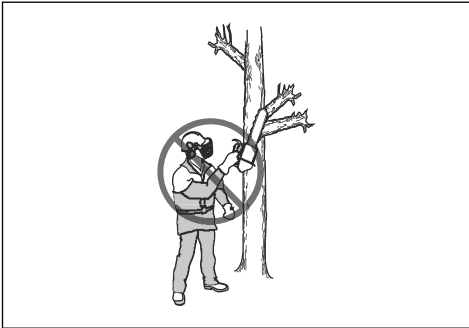

- N'utilisez jamais le produit sans avoir la possibilité d'appeler à l'aide en cas d'accident.
- Des copeaux se coincent parfois dans le carter de l'embrayage, ce qui bloque la chaîne. Arrêtez toujours le moteur avant de procéder au nettoyage.
- Si la chaîne se coince dans l'entaille, coupez immédiatement le moteur !
- Faire tourner un moteur dans un local fermé ou mal aéré peut causer la mort par empoisonnement au monoxyde de carbone.
- Les gaz d'échappement du moteur sont très chauds et peuvent contenir des étincelles pouvant provoquer un incendie. Ne démarrez pas le produit dans un local clos ou à proximité de matériaux inflammables.
- Utilisez le frein de chaîne comme un frein de stationnement lorsque vous démarrez le produit et lorsque vous le déplacez sur de courtes distances. Portez toujours le produit par la poignée avant. Cela réduit le risque que vous ou une personne à proximité soyez blessé par la chaîne.
- une exposition excessive aux vibrations peut entraîner des troubles circulatoires ou nerveux chez les personnes sujettes à des troubles cardio-vasculaires. Consultez un médecin en cas de symptômes liés à une exposition excessive aux vibrations. De tels symptômes peuvent être: engourdissement, perte

de sensibilité, chatouillements, picotements, douleur, faiblesse musculaire, décoloration ou modification épidermique. Ces symptômes affectent généralement les doigts, les mains ou les poignets. Ces symptômes peuvent être accentués par le froid.

- Il est impossible de prévoir toutes les situations que vous pouvez rencontrer lorsque vous utilisez une tronçonneuse. Soyez toujours prudent et utilisez votre bon sens. Évitez les situations que vous n'êtes pas sûr de maîtriser. Si, après avoir lu ces instructions, vous n'êtes toujours pas sûr de la procédure à suivre, demandez conseil à un expert avant de poursuivre. N'hésitez pas à prendre contact avec votre revendeur ou Husqvarna si vous avez des questions sur l'utilisation de la tronçonneuse. Nous sommes à votre disposition et vous conseillerons avec plaisir pour vous aider à utiliser votre tronçonneuse en toute sécurité et de façon efficace. N'hésitez pas à suivre une formation sur l'utilisation des tronçonneuses. Votre revendeur, votre établissement de formation forestière et votre bibliothèque peuvent vous renseigner sur le matériel de formation et les cours disponibles.



Équipement de protection individuelle



AVERTISSEMENT: Lisez les instructions qui suivent avant d'utiliser le produit.



- La plupart des accidents surviennent quand la chaîne de la tronçonneuse touche l'opérateur. Utilisez impérativement un équipement de protection individuel homologué pendant le fonctionnement. L'équipement de protection individuelle ne protège pas complètement des blessures, mais il diminue la gravité des blessures en cas d'accident. Contactez votre atelier d'entretien pour obtenir des recommandations sur l'équipement à utiliser.

- Portez des vêtements près du corps qui n'enlèvent toutefois pas vos mouvements. Vérifiez régulièrement l'état de votre équipement de protection individuel.
- Utilisez un casque de protection homologué.
- Utilisez des protège-oreilles agréés. Une exposition prolongée au bruit risque de causer des lésions auditives permanentes.
- Utilisez des lunettes de protection ou une visière faciale pour vous protéger d'une éventuelle projection d'objets. Le produit peut projeter des objets tels que des copeaux de bois, des petits morceaux de bois, etc., avec une force importante. Il peut en résulter des blessures graves, surtout au niveau des yeux.
- Utilisez des gants de protection anti-chaîne.
- Utilisez des pantalons de protection anti-chaîne.
- Utilisez des bottes de protection anti-chaîne avec embout acier et semelle antidérapante.
- Prévoyez toujours une trousse de premiers secours.
- Risque d'étincelles. Veillez à toujours disposer de dispositifs extincteurs et d'une pelle pour prévenir les feux de forêt.

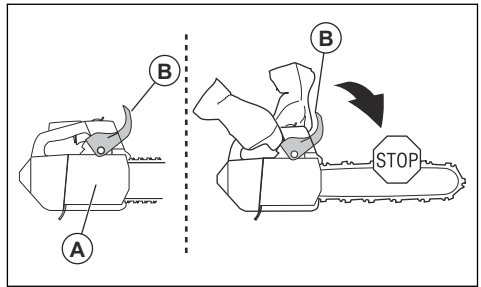

Tirez la protection anti-rebond vers l'arrière pour desserrer le frein de chaîne.

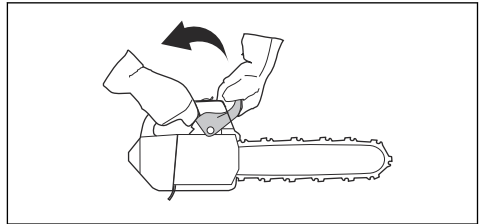

Blocage de la gâchette d'accélération

Le blocage de la gâchette d'accélération empêche toute activation accidentelle de cette dernière. Placez votre main dans la poignée et appuyez sur le blocage de la gâchette d'accélération (A) pour libérer la gâchette (B). Relâchez la poignée pour remettre la gâchette d'accélération et son blocage en position initiale. Cette fonction bloque la gâchette d'accélération au régime de ralenti.

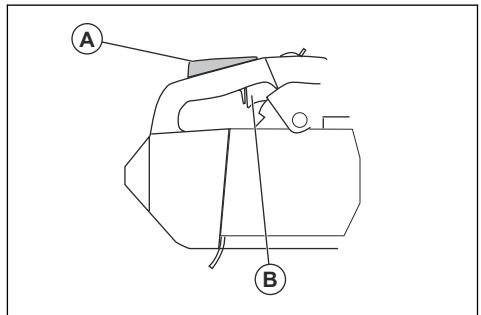

Attrape-chaîne

L'attrape-chaîne attrape la chaîne si elle casse ou déraille. Une chaîne correctement tendue et un entretien

Dispositifs de sécurité sur le produit



AVERTISSEMENT: Lisez les instructions qui suivent avant d'utiliser le produit.

- N'utilisez pas un produit avec des dispositifs de sécurité défectueux.
- Contrôlez les dispositifs de sécurité régulièrement. Reportez-vous à la section *Entretien et contrôle des dispositifs de sécurité du produit* à la page 175.
- Si les dispositifs de sécurité sont défectueux, parlez-en à votre atelier d'entretien Husqvarna.

Frein de chaîne avec arceau protecteur

Votre produit est équipé d'un frein de chaîne qui arrête la chaîne en cas de rebond. Le frein de chaîne réduit le risque d'accident, mais seul l'utilisateur peut les prévenir.

Le frein de chaîne (A) est serré manuellement (de la main gauche) ou automatiquement, par la fonction d'inertie. Poussez la protection anti-rebond (B) vers l'avant pour serrer le frein de chaîne manuellement.

approprié de la chaîne et du guide-chaîne diminuent le risque d'accident.

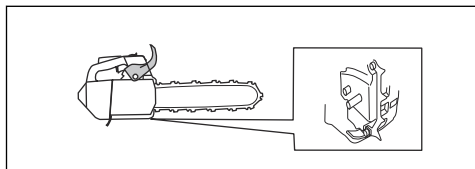

Système anti-vibrations

Le système anti-vibrations réduit les vibrations dans les poignées. Les dispositifs anti-vibrations agissent comme une séparation entre le corps du produit et les poignées.

Reportez-vous à la section *Aperçu du produit à la page 157* pour connaître l'emplacement du système anti-vibrations sur votre produit.

Interrupteur marche/arrêt

Utilisez l'interrupteur marche/arrêt pour arrêter le moteur.

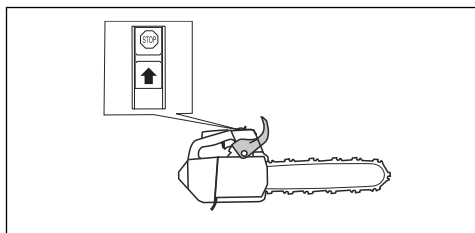

Silencieux



AVERTISSEMENT: Le silencieux devient très chaud pendant/après utilisation et au régime de ralenti. Il existe un risque d'incendie, surtout lorsque vous utilisez le produit à proximité de matériaux inflammables et/ou de vapeurs.



AVERTISSEMENT: n'utilisez jamais un produit dont le silencieux est absent ou défectueux. Un silencieux en mauvais état peut augmenter le niveau sonore et le risque d'incendie. Gardez des dispositifs extincteurs à proximité. N'utilisez pas un produit sans une grille antiflamme ou avec une grille antiflamme cassée si vous devez disposer d'une grille antiflamme dans votre région.

Le silencieux est conçu pour réduire au maximum le niveau sonore et rejeter les gaz d'échappement loin de l'utilisateur. Dans les régions chaudes et sèches, le risque d'incendie est élevé. Respectez

les réglementations locales ainsi que les instructions d'entretien.

Sécurité carburant



AVERTISSEMENT: Lisez les instructions qui suivent avant d'utiliser le produit.

- Veillez à une bonne aération lors du remplissage et du mélange de carburant (essence et huile deux temps).
- Le carburant et les vapeurs de carburant sont très inflammables et peuvent causer des blessures graves en cas d'inhalation ou de contact avec la peau. Il convient donc d'observer la plus grande prudence lors de la manipulation du carburant et de veiller à disposer d'une bonne aération.
- Observer la plus grande prudence en manipulant le carburant et l'huile de chaîne. Penser au risque d'explosion, d'incendie ou d'empoisonnement.
- Ne fumez jamais ni ne placez d'objet chaud à proximité du carburant.
- Arrêter le moteur et le laisser refroidir pendant quelques minutes avant de faire le plein.
- Ouvrez le bouchon du réservoir lentement pour laisser baisser la surpression pouvant régner dans le réservoir.
- Serrer soigneusement le bouchon du réservoir après le remplissage.
- N'effectuez jamais le remplissage du produit lorsque le moteur tourne.
- Positionnez toujours le produit à au moins 3 m (10 pi) de la zone et de la source du remplissage avant de le mettre en marche.

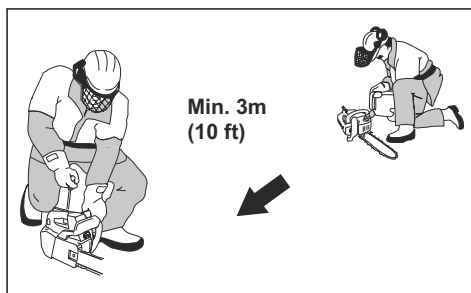

Après le remplissage, il existe quelques situations où vous ne devez jamais démarrer le produit :

- Si du carburant ou de l'huile de chaîne ont été répandus sur le produit. Essayez soigneusement toute trace et laissez les restes d'essence s'évaporer.
- Si vous avez renversé du carburant sur vous ou sur vos vêtements. Changez de vêtements et lavez les parties du corps qui ont été en contact avec le carburant. Utilisez de l'eau et du savon.

- En cas de fuite de carburant. Vérifiez régulièrement que le réservoir de carburant, le bouchon du réservoir et les conduites de carburant ne fuient pas.

Consignes de sécurité pour l'entretien



AVERTISSEMENT: Lisez les instructions qui suivent avant d'effectuer l'entretien du produit.

- Effectuez uniquement les travaux de maintenance et d'entretien décrits dans ce manuel d'utilisation. Laissez le personnel d'entretien professionnel effectuer tous les autres travaux d'entretien et de réparation.
- Effectuez régulièrement les contrôles de sécurité et appliquez les instructions de maintenance et d'entretien indiqués dans ce manuel. Une maintenance régulière augmente la durée de vie utile du produit et réduit le risque d'accident. Reportez-vous à la section *Entretien à la page 173* pour connaître les instructions.
- Si les contrôles de sécurité décrits dans ce manuel d'utilisation ne sont pas approuvés après que vous avez effectué les travaux de maintenance, contactez votre atelier d'entretien. Nous garantissons la disponibilité d'un service de réparation et d'entretien professionnel pour votre produit.

Consignes de sécurité relatives à l'équipement de coupe



AVERTISSEMENT: Lisez les instructions qui suivent avant d'utiliser le produit.

- Utilisez uniquement des combinaisons guide-chaîne/chaîne et des équipements d'affûtage homologués. Reportez-vous à la section *Accessoires à la page 187* pour connaître les instructions.
- Portez des gants de protection lorsque vous utilisez ou procédez à la maintenance de la chaîne. Une chaîne immobile peut également provoquer des blessures.
- Veillez à ce que les dents de coupe restent correctement affûtées. Respectez les instructions et utilisez la jauge de profondeur recommandée. Une chaîne endommagée ou mal affûtée augmente le risque d'accident.

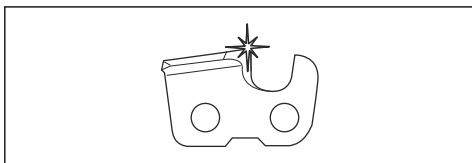

- Veillez à travailler avec un réglage de jauge de profondeur correct. Respectez les instructions et utilisez le réglage de jauge de profondeur recommandé. Un réglage de jauge de profondeur trop important augmente le risque de rebond.

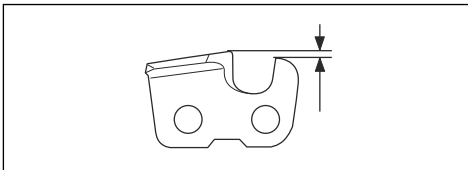

- Vérifiez que la chaîne de sciage est bien tendue. Si la chaîne n'est pas bien plaquée contre le guide-chaîne, elle peut dérailler. Une mauvaise tension de la chaîne augmente l'usure du guide-chaîne, de la chaîne et du pignon d'entraînement. Reportez-vous à la section *Pour régler la tension de la chaîne à la page 181*.

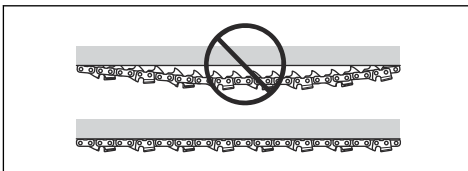

- Entretenez régulièrement l'équipement de coupe et veillez à ce qu'il reste correctement lubrifié. Si la chaîne n'est pas correctement lubrifiée, le risque d'usure du guide-chaîne, de la chaîne et du pignon d'entraînement augmente.

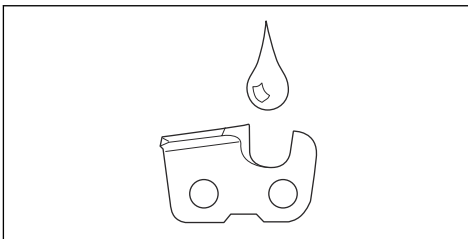

Montage

Introduction



AVERTISSEMENT: Assurez-vous de lire et de comprendre le chapitre dédié à la sécurité avant de monter l'appareil.

Montage du guide-chaîne et de la chaîne

1. Desserrez le frein de chaîne.
2. Desserrez l'écrou du guide-chaîne et retirez le carter d'embrayage.

Remarque: Si le carter d'embrayage est difficile à retirer, serrez l'écrou du guide-chaîne, serrez le frein de chaîne, puis desserrez-le. Vous entendez un clic lorsqu'il est desserré correctement.

3. Montez le guide-chaîne sur le boulon de guide-chaîne. Déplacez le guide-chaîne dans sa position la plus en arrière possible.
4. Placez la chaîne correctement autour du pignon d'entraînement et placez-la dans la rainure du guide-chaîne.



AVERTISSEMENT: Portez toujours des gants de protection lorsque vous montez la chaîne.

5. Assurez-vous que le bord tranchant des dispositifs de coupe est dirigé vers l'avant sur le dessus du guide-chaîne.

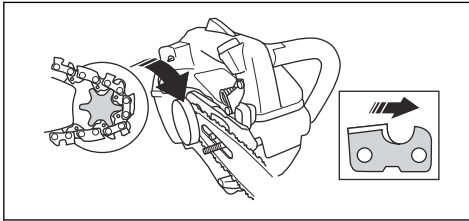

6. Alignez l'orifice avec le guide-chaîne grâce à la goupille de réglage de la chaîne, puis installez le carter d'embrayage.

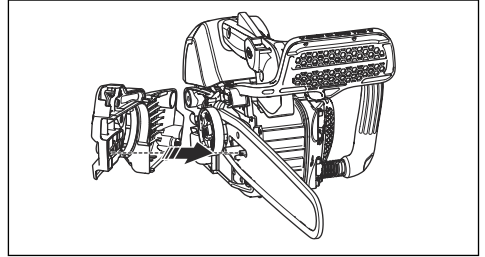

7. Serrez l'écrou du guide-chaîne à la main.
8. Serrez la chaîne. Reportez-vous à la section *Pour régler la tension de la chaîne à la page 181* pour plus d'instructions.
9. Serrez les écrous du guide.
10. Montage du patin d'ébranchage.

Pour monter le patin d'ébranchage, contactez un atelier d'entretien.

Remarque: Certains modèles ne possèdent qu'un seul écrou de guide-chaîne.

Utilisation

Introduction



AVERTISSEMENT: Assurez-vous de lire et de comprendre le chapitre dédié à la sécurité avant d'utiliser l'appareil.

Pour effectuer un contrôle du fonctionnement avant d'utiliser le produit

1. Vérifiez que le frein de chaîne fonctionne correctement et qu'il n'est pas endommagé.
2. Vérifiez que le blocage de la gâchette d'accélération fonctionne correctement et qu'il n'est pas endommagé.

3. Vérifiez que l'interrupteur marche/arrêt fonctionne correctement et qu'il n'est pas endommagé.
4. Assurez-vous qu'il n'y a pas d'huile sur les poignées.
5. Vérifiez que le système anti-vibrations fonctionne correctement et qu'il n'est pas endommagé.
6. Vérifiez que le silencieux est bien fixé et qu'il n'est pas endommagé.
7. Assurez-vous que toutes les pièces sont bien fixées et qu'elles ne sont pas endommagées ou manquantes.
8. Assurez-vous que l'attrape-chaîne est fixé correctement.
9. Vérifiez que la tension de la chaîne est correcte.

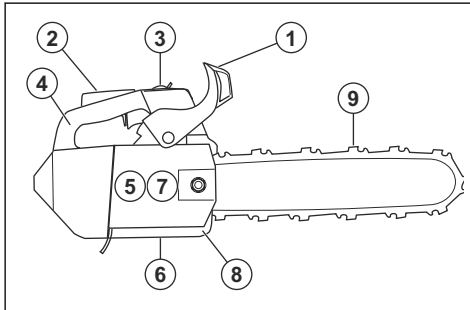

Carburant

Ce produit est équipé d'un moteur à deux temps.



REMARQUE: L'utilisation d'un type de carburant inadéquat peut endommager le moteur. Utilisez un mélange d'essence et d'huile deux temps.

Carburant prémélangé

- Utilisez Husqvarna un carburant alkylate prémélangé pour des performances optimales et une plus longue durée de vie du moteur. Ce carburant contient des produits chimiques moins dangereux par rapport au carburant normal, ce qui réduit la quantité de gaz d'échappement dangereux. Ce carburant génère une faible quantité de résidus, ce qui permet de garder les composants du moteur propres plus longtemps.

Pour mélanger le carburant

Essence

- Utilisez une essence sans plomb de bonne qualité avec un maximum de 10 % d'éthanol.



REMARQUE: n'utilisez pas d'essence avec un indice d'octane inférieur à 90 RON/87 AKI. L'utilisation d'une essence d'un indice d'octane

inférieur peut entraîner des cognements, et donc endommager le moteur.

Huile deux temps

- Pour un résultat et un fonctionnement optimaux, utilisez de l'huile deux temps Husqvarna.
- Si l'huile deux temps Husqvarna n'est pas disponible, utilisez une huile deux temps de haute qualité pour moteurs refroidis à l'air. Contactez votre atelier d'entretien pour sélectionner l'huile appropriée.



REMARQUE: N'utilisez pas d'huile deux temps pour les moteurs hors-bord refroidis par eau (huile outboard). N'utilisez pas d'huile pour moteurs à quatre temps.

Pour mélanger l'essence et l'huile deux temps

Essence, en litres	Huile deux temps, en litres
	2 % (50:1)
5	0,10
10	0,20
15	0,30
20	0,40



REMARQUE: lorsque vous mélangez de faibles quantités de carburant, de petites erreurs peuvent influencer considérablement sur le rapport de mélange. Mesurez soigneusement la quantité d'huile et assurez-vous que vous obtenez le mélange correct.

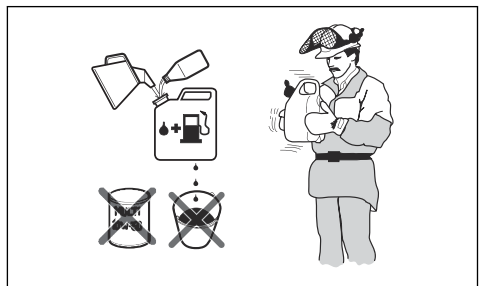

1. Remplissez la moitié de la quantité d'essence dans un récipient propre et adapté pour l'essence.
2. Ajoutez la quantité totale d'huile.
3. Mélangez en secouant le mélange de carburant.

- Ajoutez le reste de l'essence dans le récipient.
- Mélangez avec précaution en secouant le récipient.



REMARQUE: Ne mélangez jamais plus d'un mois de carburant à chaque fois.

Pour remplir le réservoir de carburant



AVERTISSEMENT: Respectez la procédure suivante pour votre sécurité.

- Arrêtez le moteur et laissez-le refroidir.
- Essuyez le pourtour du bouchon du réservoir de carburant.

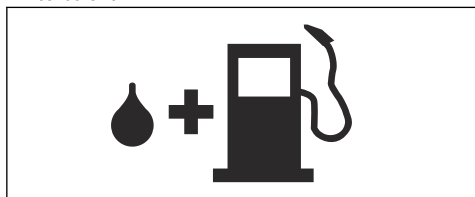

- Secouez le conteneur et assurez-vous que le carburant est complètement mélangé.
- Déposez lentement le couvercle du réservoir de carburant pour relâcher la pression.
- Remplissez le réservoir de carburant.



REMARQUE: Assurez-vous qu'il n'y a pas de trop de carburant dans le réservoir de carburant. Le carburant se dilate lorsqu'il devient chaud.

- Serrez soigneusement le bouchon du réservoir de carburant.
- Nettoyez tout déversement de carburant sur et autour du produit.
- Positionnez le produit à au moins 3 m/10 pi de la zone et de la source du remplissage avant de démarrer le moteur.

Remarque: Pour connaître l'emplacement du réservoir de carburant sur votre produit, reportez-vous à la section *Aperçu du produit à la page 157*.

Pour effectuer un rodage

- Au cours des 10 premières heures de fonctionnement, ne faites pas tourner le produit à plein régime sans charge sur des périodes prolongées.

Pour utiliser l'huile de chaîne appropriée



AVERTISSEMENT: n'utilisez pas de l'huile usagée, susceptible de provoquer des blessures graves et de nuire gravement à l'environnement. L'huile usagée peut aussi endommager la pompe à huile, le guide-chaîne et la chaîne.



AVERTISSEMENT: la chaîne peut ralentir si l'équipement de coupe n'est pas suffisamment lubrifié. Risque de blessures graves, voire mortelles, pour l'opérateur.



AVERTISSEMENT: ce produit doit normalement utiliser tout le carburant avant d'être à court d'huile de chaîne. Pour que cette fonction soit opérationnelle, utilisez l'huile de chaîne appropriée. Adressez-vous à votre atelier d'entretien lorsque vous sélectionnez votre huile de chaîne.

- Utilisez de l'huile de chaîne Husqvarna pour optimiser la durée de vie de la chaîne et éviter de nuire à l'environnement. Si l'huile de chaîne Husqvarna n'est pas disponible, nous vous recommandons d'utiliser une huile de chaîne ordinaire.
- Utilisez une huile de chaîne qui adhère bien à la chaîne.
- Utilisez une huile de chaîne dont la viscosité est adaptée à la température de l'air.



REMARQUE: si l'huile est trop fluide, le réservoir d'huile se vide avant le réservoir de carburant. À des températures inférieures à 0 °C (32 °F), certaines huiles de chaîne s'épaississent trop, ce qui peut endommager les composants de la pompe à huile.

- Utilisez les équipements de coupe recommandés. Reportez-vous à la section *Accessoires à la page 187*.
- Retirez le bouchon du réservoir d'huile de chaîne.
- Remplissez le réservoir d'huile de chaîne avec de l'huile de chaîne.
- Serrez bien le bouchon.

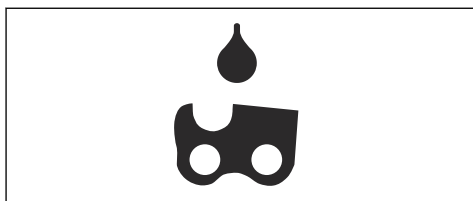

Remarque: Pour connaître l'emplacement du réservoir d'huile de chaîne sur votre produit, reportez-vous à la section *Aperçu du produit* à la page 157.

Informations sur le rebond



AVERTISSEMENT: un rebond peut causer des blessures graves, voire mortelles, à l'opérateur ou à d'autres personnes. Afin de réduire ce risque, vous devez connaître les causes du rebond et savoir comment les éviter.

Un rebond se produit lorsque la zone de rebond du guide-chaîne touche un objet quelconque. Un rebond peut être soudain et fort et projeter le produit vers l'opérateur.

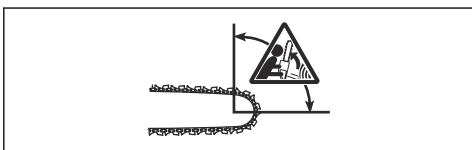

Le rebond se produit toujours dans le plan du guide-chaîne. Généralement, le produit est projeté contre l'opérateur, mais il peut aussi se déplacer dans une autre direction. C'est la façon dont vous utilisez le produit au moment du rebond qui détermine le sens du déplacement.



Un rayon du nez de guide-chaîne plus petit diminue la force du rebond.

Utilisez une chaîne à faible rebond pour réduire les effets de rebond. Ne laissez la zone de rebond entrer en contact avec aucun objet.



AVERTISSEMENT: aucune chaîne ne permet d'empêcher complètement le rebond. Respectez toujours les instructions.

Questions fréquentes concernant le rebond

- **Ma main serre-t-elle toujours le frein de chaîne en cas de rebond ?**

Non. Il est nécessaire d'appliquer une certaine force pour pousser la protection anti-rebond vers l'avant. Si vous n'appliquez pas la force nécessaire, le frein de chaîne ne sera pas serré. Vous devez également tenir les poignées du produit à deux mains pendant le travail afin qu'elles restent stables. En cas de rebond, il est possible que le frein de chaîne ne parvienne pas à arrêter la chaîne avant qu'elle ne vous touche. De plus, certaines situations vous empêchent de toucher la protection anti-rebond pour serrer le frein de chaîne.

- **La fonction d'inertie serre-t-elle toujours le frein de chaîne en cas de rebond ?**

Non. Premièrement, le frein de chaîne doit fonctionner correctement. Reportez-vous à la section *Pour contrôler le frein de chaîne* à la page 175 pour des instructions de contrôle du frein de chaîne. Nous vous recommandons de procéder à ce contrôle avant chaque utilisation du produit. Ensuite, la force du rebond doit également être suffisamment élevée pour serrer le frein de chaîne. Si le frein de chaîne est trop sensible, il peut se serrer lorsque vous utilisez le produit pour des travaux difficiles.

- **Le frein de chaîne me protège-t-il toujours des blessures en cas de rebond ?**

Non. Le frein de chaîne doit fonctionner correctement pour offrir une protection. Le frein de chaîne doit également être serré en cas de rebond pour arrêter la chaîne. Si vous vous trouvez à proximité du guide-chaîne, il est possible que le frein de chaîne n'ait pas le temps d'arrêter la chaîne avant qu'elle ne vous touche.



AVERTISSEMENT: Vous seul, en ayant la bonne méthode de travail, pouvez empêcher les rebonds.

Pour démarrer le produit

Pour préparer le démarrage avec un moteur froid



AVERTISSEMENT: Pour réduire le risque de blessures, le frein de chaîne doit être serré au démarrage du produit.

1. Déplacez la protection anti-rebond vers l'avant pour serrer le frein de chaîne.

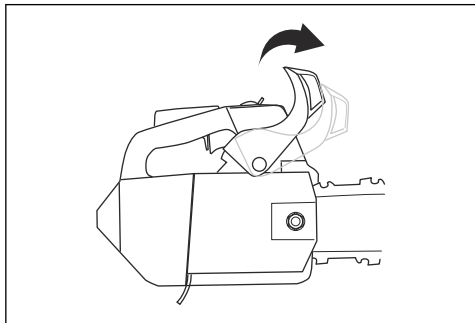

1. Déplacez la protection anti-rebond vers l'avant pour serrer le frein de chaîne.

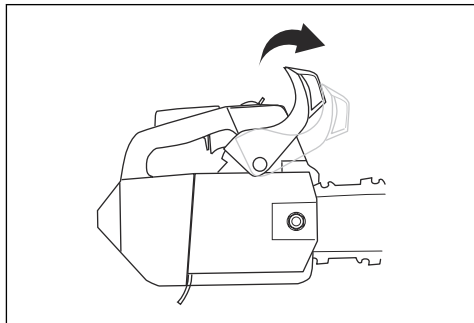

2. Appuyez environ 6 fois sur la poire de la pompe à carburant ou jusqu'à ce qu'elle commence à se remplir de carburant. Il n'est pas nécessaire de remplir entièrement la poire de la pompe à carburant.

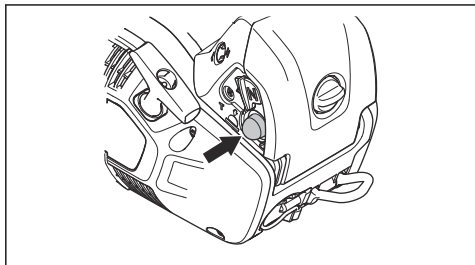

2. Appuyez environ 6 fois sur la poire de la pompe à carburant ou jusqu'à ce qu'elle commence à se remplir de carburant. Il n'est pas nécessaire de remplir entièrement la poire de la pompe à carburant.

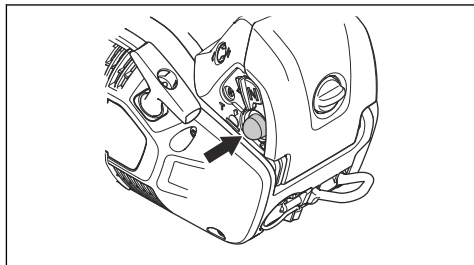

3. Mettez le starter en position de démarrage.

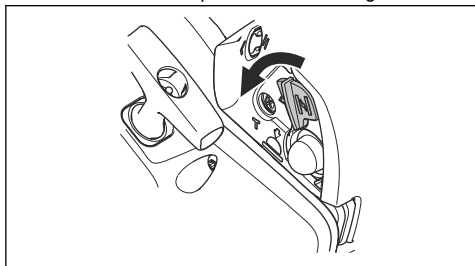

3. Déplacez le starter en position de démarrage, puis directement en position de travail.

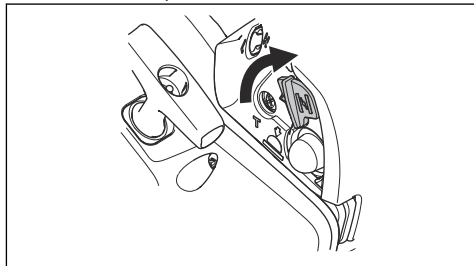

4. Passez à la section *Pour démarrer le produit à la page 169* pour plus d'instructions.

Pour préparer le démarrage avec un moteur chaud



AVERTISSEMENT: Pour réduire le risque de blessures, le frein de chaîne doit être serré au démarrage du produit.



AVERTISSEMENT: veillez à garder vos pieds dans une position stable lorsque vous démarrez le produit.



AVERTISSEMENT: si la chaîne tourne au régime de ralenti, parlez-en à

votre atelier d'entretien et n'utilisez pas le produit.

1. Placez le produit au sol.
2. Tenez la poignée avant de la main gauche.
3. Placez un genou sur la partie arrière de la poignée supérieure.
4. Tirez lentement la poignée du câble du démarreur avec la main droite jusqu'à sentir une résistance.

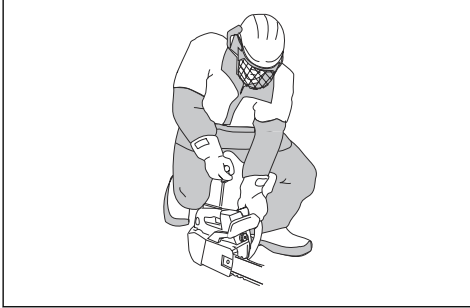

AVERTISSEMENT: N'enroulez pas la corde du lanceur autour de votre main.



REMARQUE: ne tirez pas complètement sur le câble du démarreur et ne lâchez pas la poignée du câble du démarreur.

- a) Si vous démarrez votre produit avec un moteur froid, tirez la poignée du câble du démarreur jusqu'à ce que le moteur démarre.

Remarque: vous savez que le moteur démarre lorsque vous entendez un « soufflement ».

- b) Placez la commande de starter en position de démarrage.
5. Tirez la poignée du câble du démarreur jusqu'à ce que le moteur démarre.
 6. Desserrez rapidement le blocage de la gâchette d'accélération pour placer le produit au régime de ralenti.

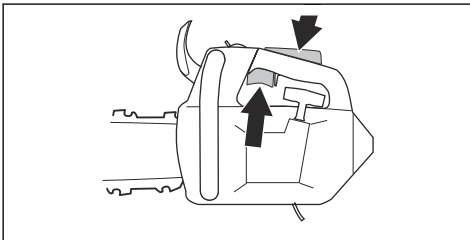

7. Déplacez la protection de la poignée avant vers l'arrière pour desserrer le frein de chaîne.

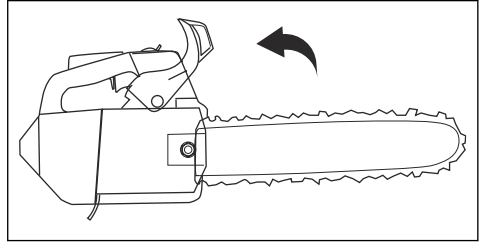

8. Utilisez l'appareil.

Pour démarrer le produit dans un arbre

Remarque: assurez-vous d'avoir suffisamment de carburant avant de démarrer le produit.

1. Engagez le frein de chaîne.
2. Tenez le produit sur le côté gauche ou droit de votre corps lorsque vous le démarrez.
 - a) Si vous tenez le produit sur votre côté gauche, tenez la poignée avant de la main gauche. Tenez la poignée du câble du démarreur de la main droite et éloignez le produit de votre corps lorsque vous le démarrez.
 - b) Si vous tenez le produit sur votre côté droit, tenez l'une des deux poignées de la main droite. Tenez la poignée du câble du démarreur de la main gauche et éloignez le produit de votre corps lorsque vous le démarrez.

Pour arrêter le produit

1. Mettez l'interrupteur marche/arrêt en position ARRÊT.

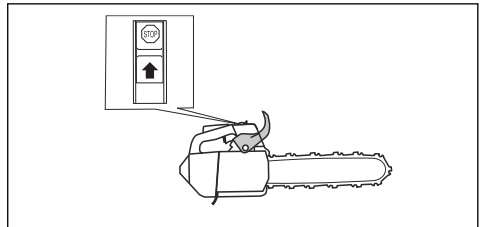

Informations sur la méthode de travail



AVERTISSEMENT: les informations relatives à la méthode de travail décrite dans ce manuel d'utilisation ne sont pas suffisantes pour constituer une véritable formation à l'utilisation de ce produit. Utilisez ce produit uniquement si vous avez suivi une formation adaptée à l'entretien arboricole. Utiliser le produit sans avoir suivi une formation appropriée peut occasionner des blessures graves,

voire mortelles, pour l'opérateur ou d'autres personnes.

- Utilisez le produit à plein régime pour couper et remettez-le au régime de ralenti après chaque coupe.



REMARQUE: le moteur risque d'être endommagé s'il tourne trop longtemps à plein régime sans charge.

- Lorsque vous coupez, insérez la griffe d'abattage dans le tronc et utilisez-la comme un levier.

Remarque: tous les modèles ne sont pas équipés d'une griffe d'abattage. Pour davantage d'informations, contactez votre atelier d'entretien.

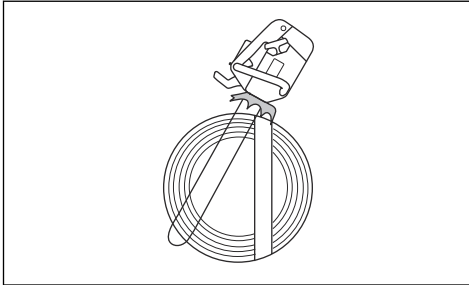

Méthode tirée et méthode poussée

Vous pouvez couper le bois avec le produit dans 2 positions différentes.

- La méthode tirée consiste à couper à l'aide de la partie inférieure du guide-chaîne. La chaîne est tirée à travers l'arbre pendant la coupe. Dans cette position, vous avez un meilleur contrôle du produit et du positionnement de la zone de rebond.

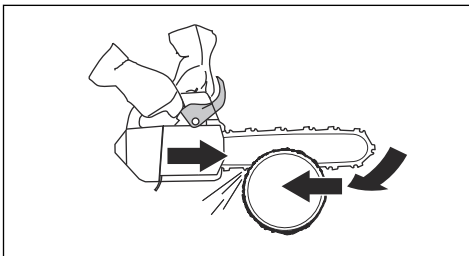

- La méthode poussée consiste à couper à l'aide de la partie supérieure du guide-chaîne. La chaîne pousse le produit vers l'opérateur.

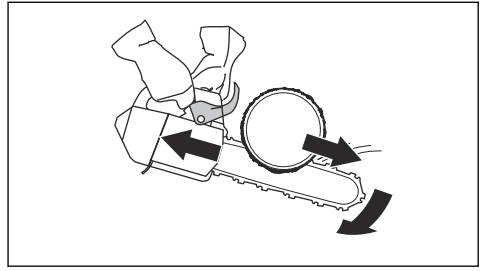

AVERTISSEMENT: si la chaîne se coince dans le tronc, le produit peut être repoussé vers vous. Maintenez fermement le produit et assurez-vous que la zone de rebond du guide-chaîne ne touche pas l'arbre et ne provoque pas un rebond.

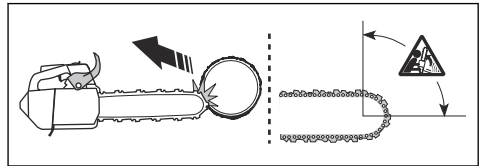

Pour préparer le produit pour une utilisation dans un arbre

Opérateur au sol

En tant qu'opérateur au sol, effectuez les étapes suivantes.

1. Examinez le produit.
2. Remplissez les réservoirs de carburant et d'huile de chaîne.
3. Fixez l'extrémité d'une estrope de sécurité homologuée à l'œillet de câble.

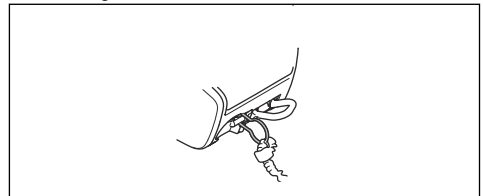

Remarque: une estrope de sécurité permet d'assurer que le produit ne heurte pas le sol s'il tombe.

4. Vérifiez la présence d'un mousqueton sur l'autre extrémité de l'estrope de sécurité.
5. Démarrez et faites chauffer le produit.
6. Arrêtez le produit.

- Engagez le frein de chaîne.
- Faites parvenir le produit à l'opérateur dans l'arbre à l'aide d'outils de levage.



AVERTISSEMENT: Assurez-vous que le produit est solidement attaché lorsque vous le faites parvenir à l'opérateur dans l'arbre.

Opérateur dans l'arbre

En tant qu'opérateur dans l'arbre, suivez les instructions ci-dessous.

- Avant de décrocher l'estrope de sécurité des outils de levage, vous devez attacher le produit au harnais. Attachez le produit au harnais à travers l'œillet de courroie ou un anneau d'acier sur l'estrope de sécurité.

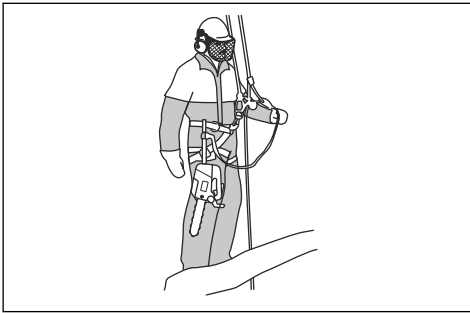

AVERTISSEMENT: attachez l'estrope de sécurité à l'un des points de raccordement recommandés sur le harnais.



AVERTISSEMENT: Si vous n'utilisez que l'estrope de sécurité pour attacher le produit sur le harnais, faites descendre le produit complètement à l'aide de l'estrope de sécurité. Ne lâchez pas le produit depuis les hauteurs.

- Utilisez des mousquetons homologués pour attacher l'extrémité libre de l'estrope de sécurité à l'un des points d'attache sur le harnais. Ceci est votre point d'attache principal.



REMARQUE: l'estrope de sécurité ne doit être fixée qu'à l'œillet de câble.

- Assurez-vous d'être dans une position stable et sûre pour effectuer la coupe.
- Détachez le produit du point d'attache secondaire, démarrez le produit et effectuez la coupe.
- Engagez le frein de chaîne directement après la fin de la coupe.

- Arrêtez le produit et remplacez-le à son point d'attache secondaire.

Pour utiliser le produit dans un arbre



AVERTISSEMENT: la plupart des accidents se produisent lorsque l'opérateur n'a pas le contrôle total du produit ou de sa position de travail.

- Gardez une position de travail sûre.
- Coupez à l'horizontale au niveau des hanches et à la verticale au niveau du plexus solaire.
- Tenez l'appareil avec les deux mains.
- Assurez-vous que vous êtes stable sur vos pieds et conservez une faible force latérale lorsque vous coupez des branches verticales. Acheminez la corde de sécurité à travers un autre point de raccordement pour supprimer ou éviter l'augmentation des forces latérales. Vous pouvez également utiliser une estrope réglable fixée directement entre le harnais et un autre point de raccordement.

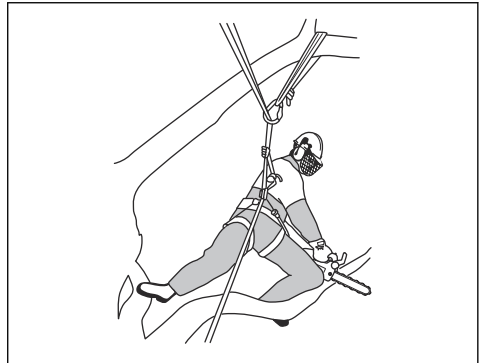

- Utilisez un coulisseau pour conserver une position de travail sûre.



- Vérifiez le harnais, la ceinture et les cordages à intervalles réguliers.

- Si vous devez grimper avec le produit, attachez-le au point de raccordement arrière du harnais. Le point de raccordement arrière permet d'éloigner le produit des cordages et de veiller à ce que le poids soit réparti au centre de votre colonne vertébrale.

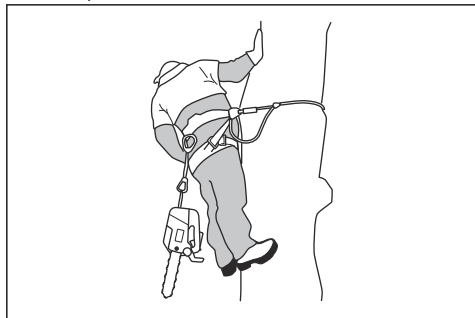

AVERTISSEMENT: vous devez serrer le frein de chaîne lorsque vous abaissez le produit sur son estrope.

Pour dégager un produit bloqué

1. Arrêtez le produit.
2. Attachez le produit en toute sécurité au côté intérieur de l'arbre, contre le tronc ou à une autre corde.
3. Dégagez délicatement la tronçonneuse du trait de coupe tout en soulevant la branche si nécessaire.



AVERTISSEMENT: Ne tirez pas sur le produit pour le dégager. Risque de blessures graves.

4. Au besoin, utilisez une scie à main ou une seconde tronçonneuse pour dégager le produit. Coupez la branche à un minimum de 30 cm/12 po du produit coincé. Coupez sur l'extrémité extérieure par rapport à l'endroit où le produit s'est coincé.

Entretien

Introduction

sécurité avant de procéder à l'entretien du produit.



AVERTISSEMENT: assurez-vous de lire et de comprendre le chapitre sur la

Calendrier d'entretien

Entretien quotidien	Entretien hebdomadaire	Entretien mensuel
Nettoyez les pièces externes du produit et assurez-vous qu'il n'y a pas d'huile sur les poignées.	Nettoyez le système de refroidissement. Reportez-vous à la section <i>Pour nettoyer le circuit de refroidissement à la page 184.</i>	Contrôlez la bande de frein. Reportez-vous à la section <i>Pour contrôler la bande de frein à la page 175.</i>
Contrôlez la gâchette d'accélération et son blocage. Reportez-vous à la section <i>Pour contrôler la gâchette d'accélération et son blocage à la page 175.</i>	Contrôlez le démarreur, le câble du démarreur et le ressort de rappel.	Contrôlez le centre de l'embrayage, le tambour d'embrayage et le ressort d'embrayage.
Assurez-vous que les dispositifs anti-vibrations ne sont pas endommagés.	Lubrifiez le roulement à aiguilles. Reportez-vous à la section <i>Pour lubrifier le roulement à aiguilles à la page 182.</i>	Nettoyez la bougie. Reportez-vous à la section <i>Pour contrôler la bougie d'allumage à la page 178.</i>
Nettoyez et inspectez le frein de chaîne. Reportez-vous à la section <i>Pour contrôler le frein de chaîne à la page 175.</i>	Éliminez les bavures éventuelles sur les côtés du guide-chaîne. Reportez-vous à la section <i>Pour contrôler le guide-chaîne à la page 183.</i>	Nettoyez les pièces externes du carburateur.

Entretien quotidien	Entretien hebdomadaire	Entretien mensuel
Contrôlez le capteur de chaîne. Reportez-vous à la section <i>Pour contrôler l'attrape-chaîne à la page 176.</i>	Nettoyez ou remplacez le pare-étincelles du silencieux. Reportez-vous à la section <i>Pour contrôler le silencieux à la page 176.</i>	Contrôlez le filtre à carburant et le tuyau à carburant. Remplacez si nécessaire.
Tournez le guide-chaîne, contrôlez l'orifice de lubrification et nettoyez la rainure du guide-chaîne. Reportez-vous à la section <i>Pour contrôler le guide-chaîne à la page 183.</i>	Nettoyez la zone du carburateur.	Vérifiez tous les câbles et toutes les connexions.
Assurez-vous que le guide-chaîne et la chaîne sont suffisamment lubrifiés.	Nettoyez ou remplacez le filtre à air. Reportez-vous à la section <i>Pour nettoyer le filtre à air à la page 178.</i>	Videz le réservoir de carburant.
Effectuez un contrôle de la chaîne. Reportez-vous à la section <i>Pour inspecter l'équipement de coupe à la page 182.</i>	Nettoyez l'interstice des ailettes du cylindre.	Videz le réservoir d'huile.
Affûtez la chaîne et contrôlez la tension de la chaîne. Reportez-vous à la section <i>Pour affûter la chaîne de sciage à la page 179.</i>		
Contrôlez le pignon d'entraînement de la chaîne. Reportez-vous à la section <i>Pour contrôler le pignon étoile à la page 182.</i>		
Nettoyez la prise d'air du démarreur.		
Assurez-vous que les vis et les écrous sont serrés.		
Contrôlez l'interrupteur d'arrêt. Reportez-vous à la section <i>Pour contrôler l'interrupteur marche/arrêt à la page 176.</i>		
Vérifiez qu'il n'y a pas de fuite de carburant du moteur, du réservoir ou des conduites de carburant.		
Vérifiez que la chaîne de sciage ne tourne pas lorsque le moteur est au régime de ralenti.		
Assurez-vous que le silencieux est correctement fixé, qu'il n'est pas endommagé et qu'aucune de ses pièces n'est manquante.		

Entretien et contrôle des dispositifs de sécurité du produit

Pour contrôler la bande de frein

1. À l'aide d'une brosse, nettoyez le frein de chaîne et le tambour d'embrayage (copeaux, résine, saletés). La saleté et l'usure peuvent nuire au bon fonctionnement du frein.

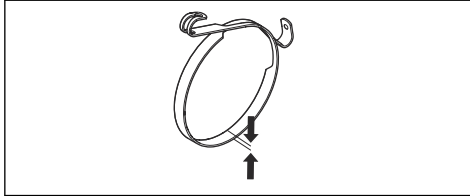

2. Contrôlez la bande de frein. La bande de frein doit mesurer 0,6 mm/0,024 po d'épaisseur minimum à son point le plus usé.

Pour contrôler la protection anti-rebond

1. Vérifiez que la protection anti-rebond est intacte et ne laisse apparaître aucun défaut apparent, comme des fissures.
2. Assurez-vous que la protection de la poignée avant se déplace librement et qu'elle est bien fixée au carter d'embrayage.

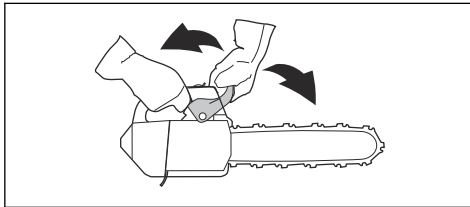

Pour contrôler le frein de chaîne

1. Faites démarrer le produit. Reportez-vous à la section *Pour démarrer le produit à la page 168* pour connaître les instructions.



AVERTISSEMENT: Vérifiez que la chaîne ne touche pas le sol ni tout autre objet.

2. Tenez fermement le produit.

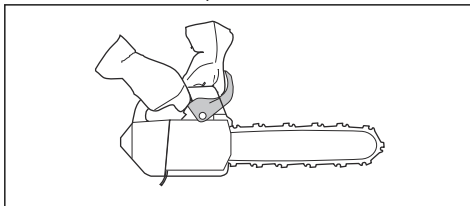

AVERTISSEMENT: Vérifiez que la chaîne ne touche pas le sol ni tout autre objet.

3. Faites tourner le produit à plein régime et inclinez le poignet gauche contre la protection de la poignée avant pour serrer le frein de chaîne. La chaîne doit s'arrêter immédiatement.

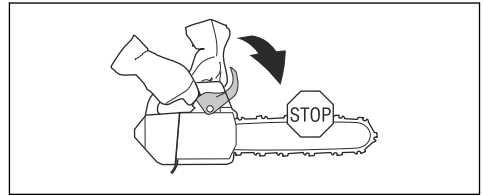

AVERTISSEMENT: ne lâchez pas la poignée avant lorsque vous serrez le frein de chaîne.

Pour contrôler la gâchette d'accélération et son blocage

1. Assurez-vous que la gâchette d'accélération et son blocage se déplacent librement et que le ressort de rappel fonctionne correctement.

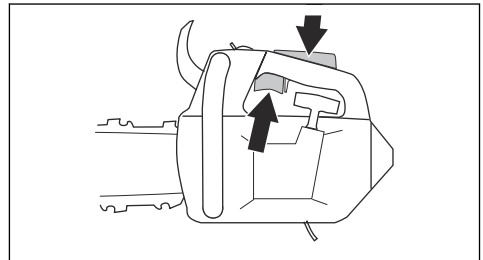

2. Appuyez sur le blocage de la gâchette d'accélération et assurez-vous qu'il retourne à sa position initiale lorsque vous le relâchez.

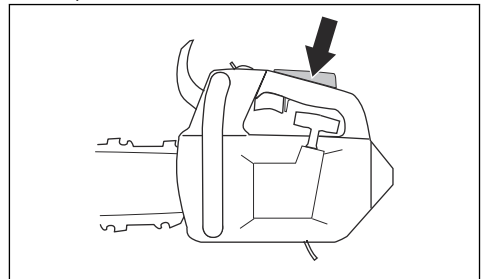

- Vérifiez que la gâchette d'accélération est bloquée en position de ralenti lorsqu'elle est déverrouillée.

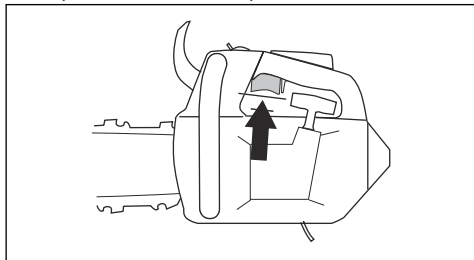

- Démarrez la tronçonneuse et faites-la fonctionner à plein régime.
- Lâchez la gâchette d'accélération et vérifiez que la chaîne s'arrête et reste immobile.



AVERTISSEMENT: si la chaîne tourne lorsque la gâchette d'accélération est en position de ralenti, contactez votre atelier d'entretien.

Pour contrôler l'attrape-chaîne

- Assurez-vous que l'attrape-chaîne n'est pas endommagé.
- Assurez-vous que l'attrape-chaîne est stable et bien fixé au corps du produit.

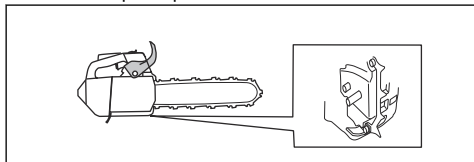

Pour contrôler le système anti-vibrations

- Assurez-vous que les dispositifs anti-vibrations ne sont pas fissurés ni déformés.
- Assurez-vous que les dispositifs anti-vibrations sont fixés correctement sur le moteur et les poignées.

Reportez-vous à la section *Aperçu du produit* à la page 157 pour connaître l'emplacement du système anti-vibrations sur votre produit.

Pour contrôler l'interrupteur marche/arrêt

- Démarrez le moteur.

- Mettez l'interrupteur marche/arrêt en position ARRÊT. Le moteur doit s'arrêter.

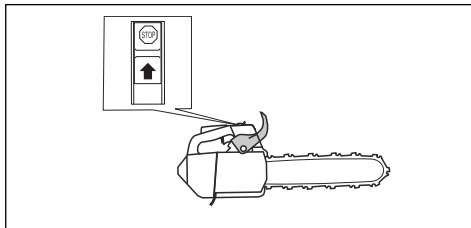

Pour contrôler le silencieux

- Assurez-vous que le silencieux n'est pas défectueux.
- Assurez-vous que le silencieux est correctement fixé à l'appareil.

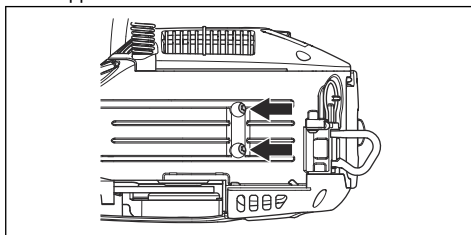

Réglage du carburateur

En raison de lois sur l'environnement et les émissions, le réglage des vis du carburateur de votre produit fait l'objet de restrictions. Cela permet de réduire les gaz d'échappement dangereux de votre produit. Vous ne pouvez tourner les vis de réglage que de 1/2 tour maximum.

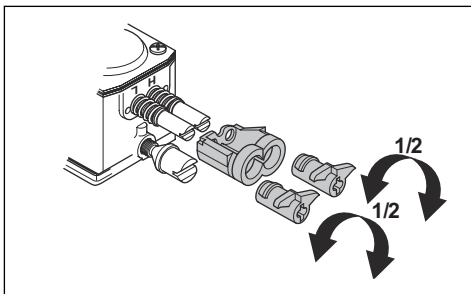

Réglages de base et rodage

Les réglages de base du carburateur sont effectués en usine. Pour connaître le régime de ralenti recommandé, reportez-vous à la section *Caractéristiques techniques* à la page 186.



REMARQUE: Ne laissez pas le produit tourner à un régime trop élevé durant les 10 premières heures.



REMARQUE: si la chaîne tourne au régime de ralenti, tournez la vis de réglage du ralenti dans le sens contraire des aiguilles d'une montre jusqu'à ce que la chaîne s'arrête.

Pour régler l'aiguille de ralenti (L)

- Vissez l'aiguille de ralenti dans le sens des aiguilles d'une montre jusqu'à l'arrêt.

Remarque: si le produit a une mauvaise capacité d'accélération ou si le régime de ralenti est incorrect, tournez l'aiguille de ralenti dans le sens contraire des aiguilles d'une montre. Tournez l'aiguille de ralenti jusqu'à ce que la capacité d'accélération et régime de ralenti soient corrects.

Pour régler la vis de réglage du ralenti (T)

1. Faites démarrer le produit.
2. Tournez la vis de réglage du ralenti dans le sens des aiguilles d'une montre jusqu'à ce que la chaîne se mette à tourner.
3. Tournez la vis de réglage du ralenti dans le sens contraire des aiguilles d'une montre jusqu'à ce que la chaîne s'arrête.

Remarque: le régime de ralenti est correctement réglé lorsque le moteur fonctionne correctement dans toutes les positions. Il doit également y avoir une bonne marge inférieure à la vitesse de rotation de la chaîne.



AVERTISSEMENT: Si la chaîne ne s'arrête pas lorsque vous tournez la vis de réglage du ralenti, signalez-le à votre atelier d'entretien. N'utilisez pas le produit tant qu'il n'est pas correctement réglé.

Pour régler l'aiguille de haut régime (H)

Le moteur est réglé en usine pour une utilisation au niveau de la mer. À une altitude plus élevée, dans des conditions climatiques ou à des températures différentes, vous devrez peut-être régler l'aiguille de haut régime.

- Tournez l'aiguille de haut régime pour effectuer des réglages.



REMARQUE: Ne tournez pas l'aiguille de haut régime au-delà de la limite de réglage. Ceci peut endommager le piston et le cylindre.

Pour vérifier si le carburateur est correctement réglé

- Assurez-vous que le produit a la bonne capacité d'accélération.

- Assurez-vous que le produit effectue 4 cycles à plein régime pendant un court moment.
- Assurez-vous que la chaîne ne tourne pas lorsque le moteur tourne au ralenti.
- Si le produit n'est pas facile à démarrer ou a une capacité d'accélération moindre, réglez les aiguilles de ralenti et de haut régime.



REMARQUE: de mauvais réglages peuvent endommager le moteur.

Pour remplacer un câble de démarreur rompu ou usé

1. Desserrez les vis du boîtier du démarreur.
2. Déposez le boîtier du démarreur.

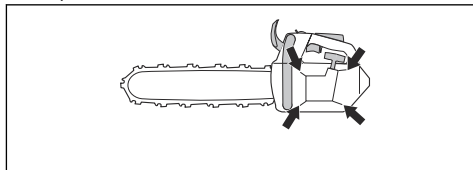

3. Dévidez le câble du démarreur sur environ 30 cm/12 po et placez-le dans l'encoche de la poulie.
4. Laissez tourner lentement la poulie vers l'arrière pour libérer le ressort de rappel.

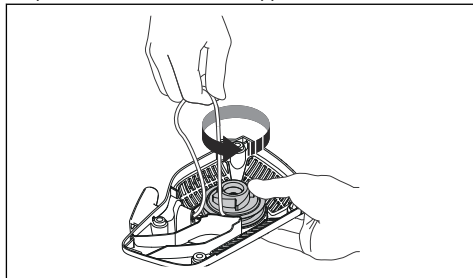

5. Retirez le boulon au centre de la poulie et enlevez la poulie.

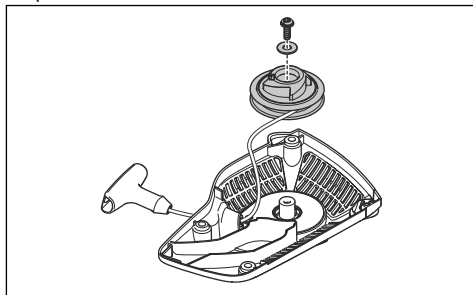

6. Retirez le câble de démarreur usé de la poignée et de la poulie.

- Attachez un nouveau câble de démarreur à la poulie. Enroulez le câble du démarreur autour de la poulie d'environ 3 tours.
- Raccordez la poulie au ressort de rappel. L'extrémité du ressort de rappel doit s'engager dans la poulie.
- Installez le vis au centre de la poulie.
- Passez le câble du démarreur à travers le trou du boîtier du démarreur et de la poignée de câble du démarreur.
- Faites un nœud robuste à l'extrémité du câble du démarreur.
- Brossez ou secouez le filtre à air pour le nettoyer. Utilisez un détergent et de l'eau pour le nettoyer complètement.

Remarque: un filtre à air ayant servi longtemps ne peut pas être complètement nettoyé. Remplacez le filtre à air régulièrement et remplacez toujours un filtre à air défectueux.

- Fixez le filtre à air et veillez à assurer une bonne étanchéité entre le filtre à air et son support.

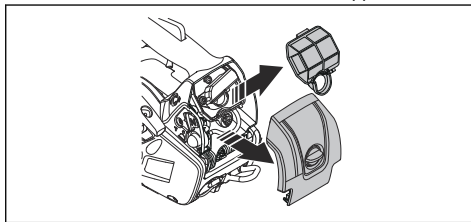

Remarque: en raison des différentes conditions de travail, météorologiques ou saisonnières, votre produit peut être utilisé avec différents types de filtre à air. Pour davantage d'informations, contactez votre atelier d'entretien.

Pour contrôler la bougie d'allumage



REMARQUE: Utilisez la bougie recommandée. Reportez-vous à la section *Caractéristiques techniques à la page 186*. Une bougie inappropriée peut endommager le produit.

- Si le produit n'est pas facile à démarrer ou à utiliser ou s'il ne fonctionne pas correctement au régime de ralenti, vérifiez que la bougie ne contient pas de matériaux indésirables. Afin de réduire le risque de matériaux indésirables présents sur les électrodes de la bougie, procédez comme suit :
 - assurez-vous que le régime de ralenti est correctement réglé ;
 - assurez-vous que le mélange de carburant est correct ;
 - assurez-vous que le filtre à air est propre.
- Nettoyez la bougie si elle est sale.
- Vérifiez que l'écartement des électrodes est correct. Reportez-vous à la section *Caractéristiques techniques à la page 186*.

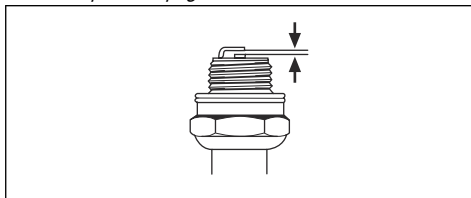

Pour serrer le ressort de rappel

- Placez le câble du démarreur dans l'encoche de la poulie.
- Faites tourner la poulie du démarreur d'environ 2 tours dans le sens des aiguilles d'une montre.
- Assurez-vous que vous pouvez tourner la poulie de $\frac{1}{2}$ tour une fois que le câble du démarreur est complètement déployé.

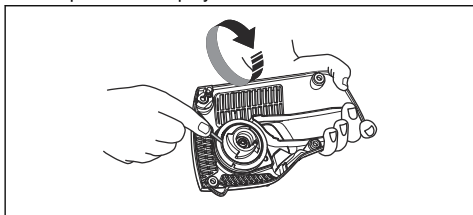

Pour assembler le boîtier du démarreur sur le produit

- Dévissez le câble du démarreur, puis placez le démarreur contre le carter moteur.
- Lâchez le câble du démarreur lentement pour permettre aux cliquets de s'enclencher dans la poulie.
- Serrez les vis de maintien du lanceur.

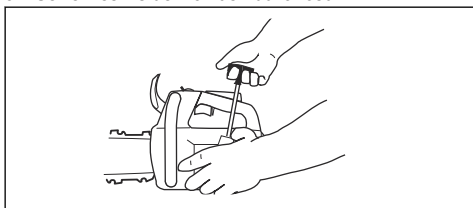

Pour nettoyer le filtre à air

Éliminez la saleté et la poussière du filtre à air régulièrement. Cela permet d'éviter un dysfonctionnement du carburateur, des problèmes de démarrage, une perte de puissance du moteur, l'usure des pièces du moteur et l'augmentation de la consommation de carburant.

- Retirez le couvercle du filtre à air et le filtre à air.

- Remplacez la bougie une fois par mois ou plus fréquemment, si nécessaire.

Pour affûter la chaîne de sciage

Informations relatives au guide-chaîne et à la chaîne



AVERTISSEMENT: Portez des gants de protection lorsque vous utilisez ou procédez à la maintenance de la chaîne. Une chaîne immobile peut également provoquer des blessures.

Remplacez un guide-chaîne ou une chaîne usé(e) ou endommagé(e) par la combinaison guide-chaîne/chaîne recommandée par Husqvarna. Cela est nécessaire pour maintenir les fonctions de sécurité du produit. Reportez-vous à la section *Accessoires à la page 187* pour une liste des combinaisons guide-chaîne et chaîne de rechange recommandées.

- Longueur de guide, po/cm. En général, vous trouverez la longueur de guide sur l'extrémité arrière du guide-chaîne.

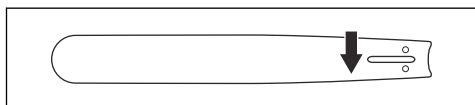

- Nombre de dents par pignon (T).

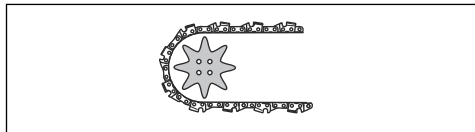

- Pas de chaîne, pouces. La distance entre les maillons entraîneurs de la chaîne doit correspondre à la distance entre les dents sur le pignon de nez du guide-chaîne et le pignon d'entraînement.

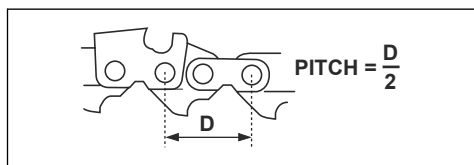

- Nombre de maillons entraîneurs (pce). Le nombre de maillons entraîneurs est déterminé par le type de guide-chaîne.

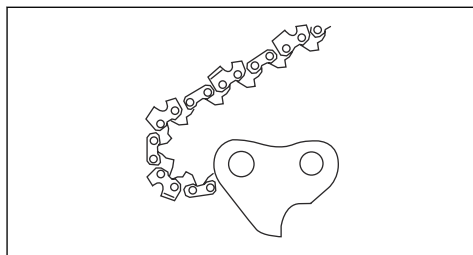

- Largeur de la rainure du guide-chaîne, pouces/mm. La largeur de rainure du guide-chaîne doit être identique à la largeur des maillons entraîneurs de la chaîne.

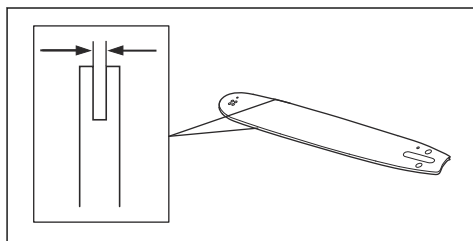

- Trou de graissage de chaîne et trou du tendeur de chaîne. Le guide-chaîne doit être aligné avec ce produit.

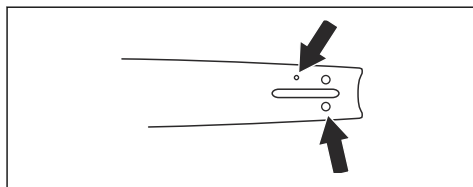

- Jauge du maillon entraîneur, mm/po.

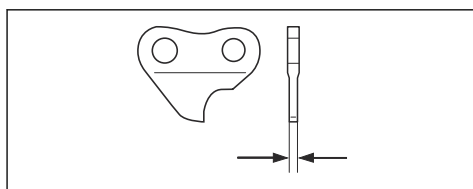

Informations générales relatives à l'affûtage des dispositifs de coupe

N'utilisez jamais une chaîne dont les dents sont émoussées. Si la chaîne est émoussée, vous devez appliquer plus de pression pour pousser le guide-chaîne dans le bois. Si la chaîne est très émoussée, vous ne produirez pas de copeaux de bois, mais de la sciure.

Une chaîne affûtée avance dans le bois et crée des copeaux de bois long et épais.

La dent de coupe (A) et la jauge de profondeur (B) constituent l'élément coupant de la chaîne et

sont appelées « dispositif de coupe ». La différence de hauteur entre ces deux éléments correspond à la profondeur de coupe (réglage de la jauge de profondeur).

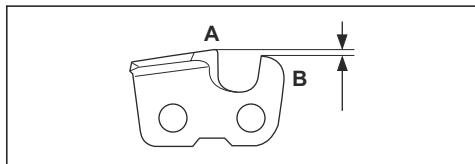

Lorsque vous affûtez un dispositif de coupe, pensez aux éléments suivants :

- L'angle d'affûtage.

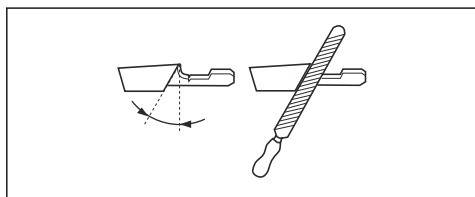

- L'angle d'impact.

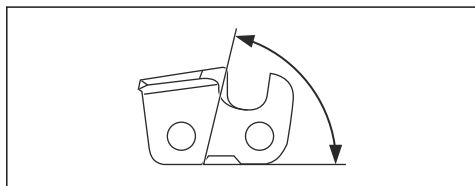

- La position de la lime.

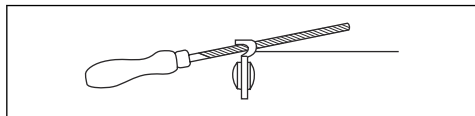

- Le diamètre de la lime ronde.

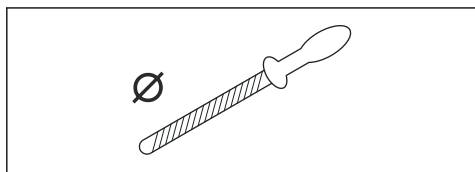

Il est difficile d'affûter correctement une chaîne sans équipement adapté. Utilisez la jauge de profondeur Husqvarna. Elle vous aidera à préserver des performances de coupe maximales et un risque de rebond minimal.



AVERTISSEMENT: la force du rebond augmente beaucoup si vous ne respectez pas les instructions d'affûtage.

Remarque: reportez-vous à la section *Pour affûter la chaîne de sciage à la page 179* pour plus d'informations sur l'affûtage de la chaîne.

Pour affûter les dispositifs de coupe

1. Utilisez une lime ronde et une jauge de profondeur pour affûter les dents de coupe.

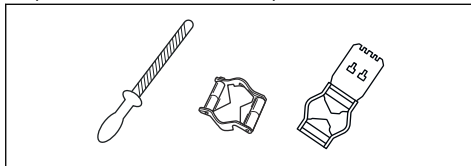

Remarque: reportez-vous à la section *Accessoires à la page 187* pour plus d'informations sur la jauge de profondeur recommandée par Husqvarna pour votre chaîne.

2. Appliquez la jauge de profondeur correctement sur la dent. Reportez-vous aux instructions fournies avec la jauge de profondeur.
3. Déplacez la jauge de la face interne de la dent de coupe à la face externe. Réduisez la pression lorsque vous utilisez la méthode tirée.

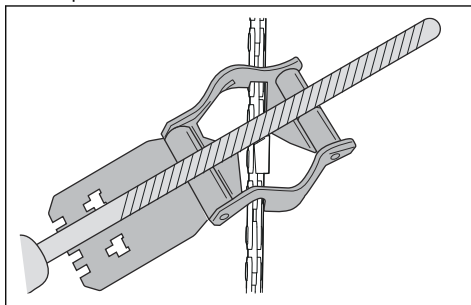

4. Retirez le matériau d'un côté de toutes les dents de coupe.
5. Retournez le produit et retirez le matériau du côté opposé.
6. Assurez-vous que toutes les dents de coupe sont de la même longueur.

Informations générales sur le réglage de la jauge de profondeur

Le réglage de la jauge de profondeur (C) diminue lors de l'affûtage de la dent de coupe (A). Afin de préserver des performances de coupe optimales, vous devez retirer le matériau d'affûtage de la jauge de profondeur (B) pour sélectionner le réglage de la jauge de profondeur recommandé. Voir *Accessoires à la page*

187 pour des instructions sur la méthode de réglage correct de la jauge de profondeur pour votre chaîne.

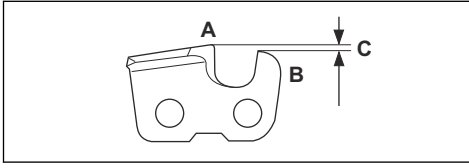

AVERTISSEMENT: Le risque de rebond augmente si le réglage de la jauge de profondeur est trop important !

Pour régler la jauge de profondeur

Avant d'ajuster le réglage de la jauge de profondeur ou d'affûter les dispositifs de coupe, reportez-vous à la section *Pour affûter les dispositifs de coupe à la page 180* pour obtenir des instructions. Nous recommandons de régler la jauge de profondeur tous les trois affûtages des dents de coupe.

Nous vous recommandons d'utiliser notre gabarit d'affûtage pour obtenir l'épaisseur souhaitée et le bon angle pour la jauge de profondeur.

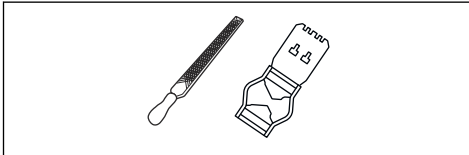

1. Pour le réglage de la jauge de profondeur, utilisez une lime plate et un gabarit d'affûtage. Utilisez uniquement le gabarit d'affûtage Husqvarna pour obtenir l'épaisseur souhaitée et le bon angle pour la jauge de profondeur.
2. Placez le gabarit d'affûtage sur la chaîne.

Remarque: Consultez l'emballage du gabarit d'affûtage pour plus d'informations sur son utilisation.

3. Utilisez une lime plate pour retirer la partie de la jauge de profondeur qui dépasse du gabarit d'affûtage.

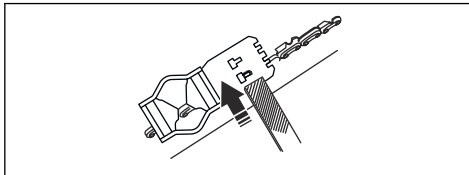

Pour régler la tension de la chaîne



AVERTISSEMENT: une chaîne dont la tension est inappropriée peut se désolidariser du guide-chaîne et provoquer des blessures graves, voire mortelles.

Une chaîne s'allonge lorsque vous l'utilisez. Réglez la chaîne régulièrement.

1. Desserrez les écrous du guide-chaîne fixant le carter d'embrayage/frein de chaîne. Utilisez une clé.

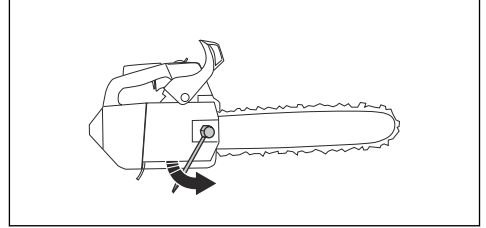

Remarque: certains modèles ne possèdent qu'un seul écrou de guide-chaîne.

2. Resserrez les écrous du guide-chaîne à fond manuellement.
3. Soulevez l'avant du guide-chaîne et tournez la vis de réglage de la tension de chaîne. Utilisez une clé.
4. Serrez la chaîne jusqu'à ce qu'elle soit bien plaquée contre le guide-chaîne, mais qu'elle puisse quand même se déplacer facilement.

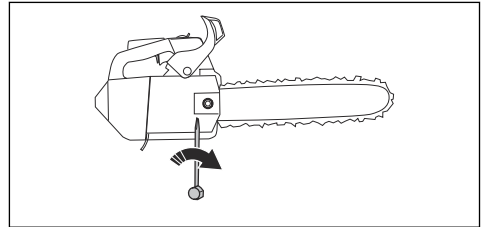

5. Serrez les écrous du guide-chaîne à l'aide de la clé et soulevez en même temps l'extrémité avant du guide-chaîne.
6. Assurez-vous que la chaîne peut tourner manuellement sans problème et ne pend pas du guide-chaîne.

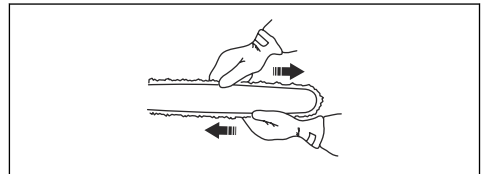

Reportez-vous à la section *Aperçu du produit à la page 157* pour connaître l'emplacement de la vis de serrage de la chaîne sur votre produit.

Pour contrôler la lubrification de la chaîne de sciage

1. Démarrez le produit et faites-le tourner aux $\frac{3}{4}$ de sa vitesse.
2. Maintenez le guide-chaîne à environ 20 cm/8 po au-dessus d'une surface de couleur claire.
3. Si la lubrification de la chaîne est correcte, vous verrez une ligne d'huile claire sur la surface au bout de 1 minute.



4. Si la lubrification de la chaîne ne fait pas correctement son effet, contrôlez le guide-chaîne. Reportez-vous à la section *Pour contrôler le guide-chaîne à la page 183* pour connaître les instructions. Adressez-vous à votre atelier d'entretien si les mesures d'entretien ne suffisent pas.

Pour contrôler le pignon étoile

Le tambour d'embrayage est soudé à un pignon étoile.

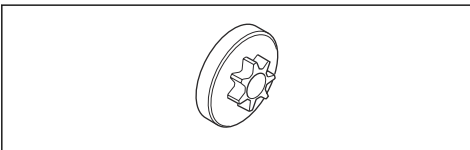

- Effectuez régulièrement un contrôle visuel du degré d'usure du pignon étoile. Remplacez le tambour d'embrayage et le pignon étoile en cas d'usure trop importante.

Pour lubrifier le roulement à aiguilles

1. Tirez la protection anti-rebond vers l'arrière pour desserrer le frein de chaîne.
2. Desserrez les écrous du guide-chaîne et retirez le carter d'embrayage.

Remarque: certains modèles ne possèdent qu'un seul écrou de guide-chaîne.

3. Placez le produit sur une surface stable, le tambour d'embrayage vers le haut.
4. Retirez le tambour d'embrayage et lubrifiez le roulement à aiguilles à l'aide d'un pistolet à graisse. Utilisez de l'huile moteur ou une graisse pour roulement de haute qualité.

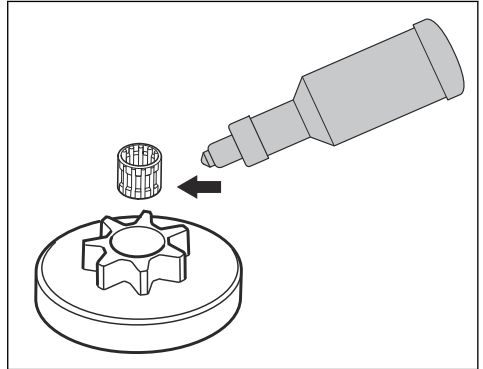

Pour inspecter l'équipement de coupe

1. Assurez-vous que les rivets et les maillons ne sont pas fissurés et qu'aucun des rivets n'est desserré. Remplacez-les si nécessaire.

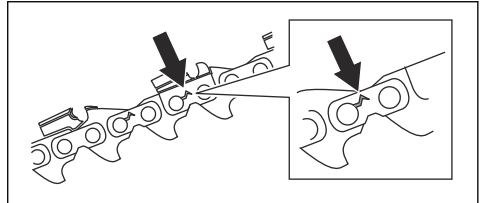

2. Vérifiez que la chaîne peut être courbée facilement. Remplacez la chaîne si elle est rigide.
3. Comparez la chaîne à une chaîne neuve pour déterminer si les rivets et les maillons sont usés.
4. Remplacez la chaîne lorsque la partie la plus longue de la dent de coupe est inférieure à 4 mm/0,16 po. Remplacez également la chaîne en cas de fissures sur les dispositifs de coupe.

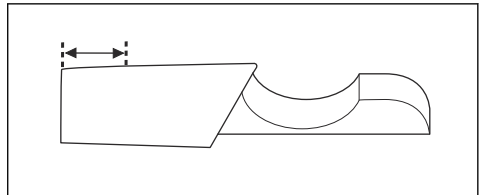

Pour contrôler le guide-chaîne

1. Assurez-vous que la conduite d'huile n'est pas obstruée. Nettoyez-la si nécessaire.

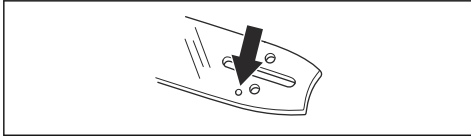

2. Contrôlez l'absence de bavures sur les bords du guide-chaîne. Retirez les bavures avec une lime.

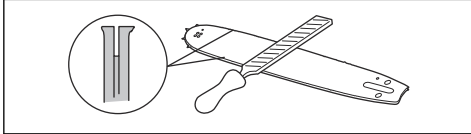

3. Nettoyez la rainure du guide-chaîne.

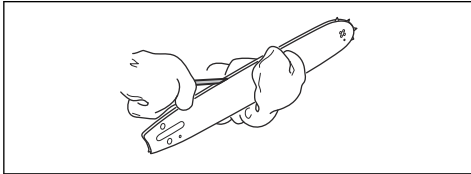

4. Examinez l'usure de la rainure du guide-chaîne. Remplacez le guide-chaîne si nécessaire.

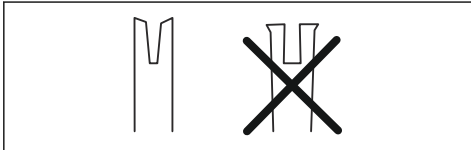

5. Vérifiez si le nez du guide-chaîne est rugueux ou très usé.

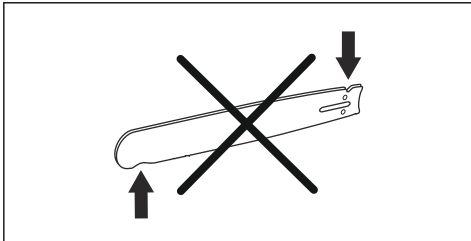

6. Vérifiez que le pignon du nez du guide-chaîne tourne librement et que l'orifice de lubrification situé à cet endroit n'est pas obstrué. Nettoyez-le et lubrifiez-le si nécessaire.



7. Retournez le guide-chaîne tous les jours pour prolonger sa durée de vie.

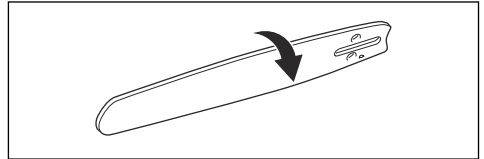

Pour effectuer l'entretien du réservoir de carburant et du réservoir d'huile de chaîne

- Vidangez et nettoyez le réservoir de carburant et le réservoir d'huile de chaîne régulièrement.
- Remplacez le filtre à carburant une fois par an ou plus fréquemment, si nécessaire.



REMARQUE: Des impuretés dans les réservoirs sont causes de mauvais fonctionnement.

Pour régler le débit d'huile de chaîne



AVERTISSEMENT: arrêtez le moteur avant d'effectuer tout réglage de la pompe à huile.

1. Tournez la vis de réglage de la pompe à huile. Utilisez un tournevis ou une clé mixte.
 - a) Tournez la vis de réglage dans le sens des aiguilles d'une montre pour augmenter le débit d'huile.
 - b) Tournez la vis de réglage dans le sens contraire des aiguilles d'une montre pour réduire le débit d'huile.

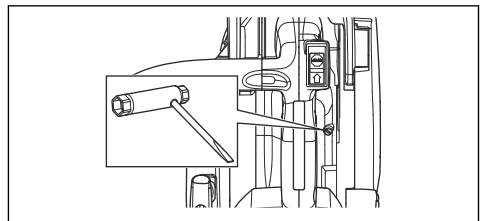

Pour nettoyer le circuit de refroidissement

Le circuit de refroidissement maintient une température basse dans le moteur. Le circuit de refroidissement comprend la prise d'air du démarreur et la plaque de guidage d'air, les cliquets du volant, les ailettes de refroidissement du cylindre, la conduite de refroidissement et le carter de cylindre.

1. Nettoyez le circuit de refroidissement avec une brosse une fois par semaine ou plus fréquemment si nécessaire.

2. Assurez-vous que le système de refroidissement n'est pas encrassé ou colmaté.



REMARQUE: un circuit de refroidissement sale ou colmaté peut provoquer la surchauffe du produit, ce qui peut endommager ce dernier.

Dépannage

Le moteur ne démarre pas

Pièce du produit à examiner	Cause possible	Action
Cliquets du lanceur	Les cliquets du démarreur sont bloqués.	Réglez ou remplacez les cliquets du démarreur.
		Nettoyez le pourtour des cliquets.
		Contactez un atelier de service après-vente agréé.
Réservoir de carburant	Mauvais type de carburant.	Vidangez le réservoir de carburant et remplissez-le avec le carburant qui convient.
	Le réservoir de carburant est rempli d'huile de chaîne.	Si vous avez essayé de démarrer le produit, contactez votre atelier d'entretien. Si vous n'avez pas essayé de démarrer le produit, vidangez le réservoir de carburant.
Allumage, pas d'étincelle	La bougie d'allumage est sale ou humide.	Assurez-vous que la bougie est sèche et propre.
	L'écartement des électrodes est incorrect.	Nettoyez la bougie. Assurez-vous que l'écartement des électrodes et de la bougie est correct, et que le type de bougie correspond au type recommandé ou équivalent.
		Reportez-vous à la section <i>Caractéristiques techniques</i> à la page 186 pour connaître l'écartement correct des électrodes.

Pièce du produit à examiner	Cause possible	Action
Bougie et cylindre	La bougie d'allumage est desserrée.	Serrez la bougie d'allumage.
	Le moteur est noyé en raison de démarrages répétés à plein régime après l'allumage.	Retirez et nettoyez la bougie. Placez le produit sur le côté en positionnant le trou de bougie loin de vous. Tirez la poignée du câble du démarreur entre 6 et 8 fois. Montez la bougie et démarrez le produit. Reportez-vous à la section <i>Pour démarrer le produit à la page 168.</i>

Le moteur démarre, puis s'arrête à nouveau

Pièce du produit à examiner	Cause possible	Action
Réservoir de carburant	Mauvais type de carburant.	Vidangez le réservoir de carburant et remplissez-le avec le carburant qui convient.
Carburateur	Le régime de ralenti n'est pas correct.	Contactez votre atelier d'entretien.
Filtre à air	Filtre à air bouché.	Nettoyez ou remplacez le filtre à air.
Filtre à carburant	Filtre à carburant bouché.	Remplacez le filtre à carburant.

Transport et stockage

Transport et stockage

- Pour le stocker et transporter le produit et le carburant, assurez-vous qu'il n'y a pas de fuite ou de vapeurs. Les étincelles ou les flammes nues produites par exemple par des appareils électriques ou chaudières peuvent provoquer un incendie.
- Utilisez uniquement des récipients homologués pour le transport et le stockage de carburant.
- Videz les réservoirs de carburant et d'huile de chaîne avant tout transport ou avant le remisage pour une période prolongée. Mettez le carburant et l'huile de chaîne au rebut dans une déchetterie appropriée.
- Utilisez la protection de transport du produit pour éviter les blessures et les dégâts causés au produit. Une chaîne immobile peut également provoquer des blessures graves.
- Retirez le capuchon de la bougie et serrez le frein de chaîne.
- Fixez le produit pour le transporter.

Pour préparer votre produit pour un entreposage à long terme

1. Arrêtez le produit et laissez-le refroidir avant de le démonter.
2. Démontez et nettoyez la chaîne ainsi que la rainure du guide-chaîne.



REMARQUE: si la chaîne et le guide-chaîne ne sont pas nettoyés, ils risquent de devenir rigides ou de s'obstruer.

3. Fixez la protection de transport.
4. Nettoyez le produit. Reportez-vous à la section *Entretien à la page 173* pour connaître les instructions.
5. Effectuez un entretien complet du produit.

Caractéristiques techniques

Caractéristiques techniques

Husqvarna T525	
Moteur	
Cylindrée, cm ³	27,0
Régime de ralenti, tr/min	2900
Puissance moteur maximale selon ISO 8893, kW/ch @ tr/min	1,1/1,5 @ 9500
Système d'allumage ¹⁶	
Bougie	NGK CMR6A
Écartement des électrodes, mm	0,75
Système de graissage/de carburant	
Capacité du réservoir de carburant, litres/cm ³	0,19/190
Capacité du réservoir d'huile, litre/cm ³	0,17/170
Type de pompe à huile	Réglable
Poids	
Poids, kg	2,7
Émissions sonores	
Niveau de puissance sonore mesuré dB (A)	110
Niveau de puissance sonore, garanti L _{WA} dB(A)	111
Niveaux sonores ¹⁷	
Niveau de pression sonore équivalent au niveau de l'oreille de l'utilisateur, dB(A)	98
Niveaux de vibration équivalents, a_{hveq} ¹⁸	
Poignée avant, m/s ²	4,9
Poignée arrière, m/s ²	5,2
Chaîne/guide-chaîne	
Type de roue d'entraînement/nombre de dents	Étoile de 3/8", 6 dents, étoile de 1/4", 8 dents, étoile de 0,325", 7 dents

¹⁶ Utilisez toujours le type de bougie recommandé. Une bougie incorrecte peut endommager le piston/le cylindre.

¹⁷ le niveau de pression sonore équivalent, selon la norme ISO 22868, correspond à la somme d'énergie pondérée en fonction du temps pour divers niveaux de pression sonore à différents régimes. La dispersion statistique type pour le niveau de pression sonore équivalent se traduit par une déviation standard de 1 dB (A).

¹⁸ le niveau de vibrations équivalent, selon ISO 22867, correspond à la somme d'énergie pondérée pour les niveaux de vibrations à différents régimes. Les données reportées pour le niveau de vibrations équivalent montrent une dispersion statistique type (déviation standard) de 1 m/s².

	Husqvarna T525
Vitesse de la chaîne à 133 % du régime du moteur maximum, m/s.	24,1

Accessoires

Équipement de coupe recommandé

La sécurité des modèles de tronçonneuses Husqvarna T525 a été évaluée conformément à la norme EN ISO 11681-2:2011/A1:2017 (matériel forestier - tronçonneuses portatives - exigences en matière de sécurité et tests. Partie 2 : tronçonneuses pour entretien arboricole) ; ces modèles répondent aux exigences en matière de sécurité lorsqu'ils sont équipés des

combinaisons de guide-chaîne et chaîne répertoriées ci-dessous.

Chaîne à faible rebond

Une chaîne de tronçonneuse conçue pour un faible rebond, conforme à l'exigence de faible rebond requis par la norme ANSI B175.1-2012.

Rebond et rayon du nez du guide-chaîne

Guide-chaîne				Chaîne		
Longueur, cm/po	Pas, po	Jauge, mm/po	Rayon max. du nez	Type	Longueur, maillons d'entraînement (n°)	Faible rebond
10/25	1/4	0,050/1,3	R10	Husqvarna H00	60	
12/30					68	
10/25	1/4	0,043/1,1	8T	Husqvarna SP11G	60	
12/30					68	
10/25	3/8	0,050/1,3	7T	Husqvarna H37	40	Oui
12/30					45	
10/25	3/8	0,050/1,3	7T	Husqvarna S93G	40	Oui
12/30			9T		45	
10/25	0,325 minimum	0,043/1,1	8T	Husqvarna SP21G	46	Oui
12/30					51	





La longueur de coupe effective mesure généralement 1 po de moins que la longueur de guide-chaîne nominale.

Équipement et angles d'affûtage

Utilisez une jauge de profondeur Husqvarna pour affûter la chaîne. Une jauge de profondeur Husqvarna vous

permet de vous assurer que vous avez les bons angles d'affûtage. Les références sont indiquées dans le tableau ci-dessous.

Si vous ne savez pas comment identifier le type de chaîne de votre produit, consultez le site www.husqvarna.com pour obtenir plus d'informations.

					
H00	4,0 mm/5/32 po	580 68 74-01	0,025 po/ 0,65 mm	30°	85°
SP11G	3,5 mm/9/64 po	529 93 71-01	0,016 po / 0,4 mm	30°	60°
H37	4,0 mm/5/32 po	505 24 37-01	0,025 po/ 0,65 mm	30°	80°
S93G	4,0 mm/5/32 po	587 80 90-01	0,025 po/ 0,65 mm	30°	60°
SP21G	4,0 mm/5/32 po	595 00 47-01	0,025 po/ 0,65 mm	30°	60°

Déclaration de conformité

Déclaration de conformité EU

Nous, **Husqvarna AB**, SE-561 82 Huskvarna, Suède,
tél : +46-36-146500, déclarons sous notre entière
responsabilité que le produit :

Description	Tronçonneuses pour services forestiers
Marque	Husqvarna
Type/Modèle	T525
Identification	Les numéros de série à partir de 2022 et ultérieurs

est entièrement conforme à la réglementation et aux
directives de l'UE suivantes :

Réglementation	Description
2006/42/EC	« relative aux machines »
2014/30/UE	« relative à la compatibilité électromagnétique »
2000/14/EC	« relative aux émissions sonores dans l'environnement »
2011/65/UE	« relative à la limitation de l'utilisation de certaines substances dangereuses au sein d'équipements électriques et électroniques »

et que les normes et/ou les spécifications techniques
suivantes sont appliquées : EN ISO 12100:2021, EN
ISO 14982:2009, EN ISO 11681-2:2011/A1:2017, EN
IEC 63000:2018.

L'organisme notifié : 0404, RISE SMP Svensk
Maskinprovning AB Box 7035, SE-750 07 Uppsala
a procédé à des tests de type CE conformément
à l'article 12, paragraphe 3b, annexe IX de la
directive machines (2006/42/CE) pour le compte de
Husqvarna AB.

Le certificat de l'examen de type CE conformément à
l'annexe IV, porte le numéro : 0404/17/2479 - T525

RISE SMP Svensk Maskinprovning AB, Box 7035,
SE-750 07 Uppsala, Sweden a certifié être conforme
à la Directive du Conseil 2000/14/CE, procédure
d'évaluation de la conformité : Annexe V.

Numéro de certificat : 01/161/111

Pour toute information relative aux émissions sonores,
voir *Caractéristiques techniques à la page 186*.

Huskvarna, 2022-04-11

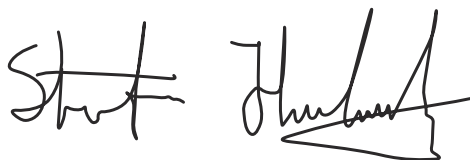

Stefan Holmberg, Directeur R&D, gestion de la
technologie, Husqvarna AB

Responsable de la documentation technique



TARTALOMJEGYZÉK

Bevezető.....	190	Hibaelhárítás.....	216
Biztonság.....	192	Szállítás és raktározás.....	217
Összeszerelés.....	197	Műszaki adatok.....	218
Üzemeltetés.....	198	Tartozékok.....	219
Karbantartás.....	206	Megfelelőségi nyilatkozat.....	221

Bevezető

Rendeltetésszerű használat

Ez a termék professzionális faápolási munkálatokra, például aprításra és a fák részekben történő feldarabolására szolgál.

Megjegyzés: A termék működtetésére nemzeti jogszabályok általi korlátozások vonatkozhatnak.

Termékleírás

A(z) Husqvarna T525 láncfűrész belső égésű motorral működik.

Folyamatosan dolgozunk azon, hogy javítani tudjuk az ügyfeleink használat közbeni biztonságát és hatékonyságát. További tájékoztatásért forduljon az illetékes szakszervizhez.

A termék áttekintése

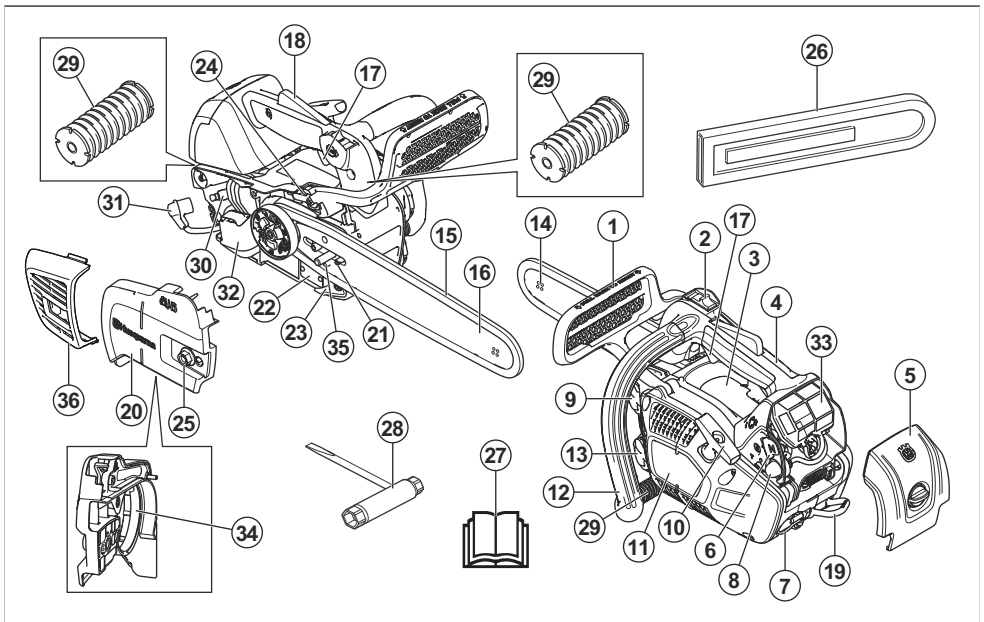

- | | |
|---------------------------------------|----------------------------|
| 1. Láncfék és első kézvédő | 9. Üzemanyagtartály |
| 2. Indító-/leállító gomb | 10. Berántókötél markolata |
| 3. Tájékoztató és figyelmeztető címke | 11. Indítószerkezet háza |
| 4. Felső fogantyú | 12. Elülső fogantyú |
| 5. Szűrőburkolat | 13. Láncolaj tartálya |
| 6. Fojtószelep (hidegindító) | 14. Vezetőlemez orrkereke |
| 7. Kötélakasztó | 15. Fűrészlánc |
| 8. Üzemanyagpumpa | 16. Vezetőlemez |

17. Gázadagoló
18. Gázadagoló retesze
19. Pántakasztó
20. Tengelykapcsoló-fedél
21. LánCFeszítő csavar
22. Adatlapon (termék- és sorozatszám)
23. LánCFogó
24. Csavar az olajszivattyú beállításához
25. Vezetőlemez-rögZítő anyacsavar
26. Szállítási védőtok
27. Kezelő kézikönyv
28. Kombinált kulcs
29. RezgésCsillapító rendszer, 3 egység
30. Gyújtógyertya
31. Gyújtógyertya kupakja
32. Kipufogódob
33. Légszűrő
34. Fékszalag
35. LánCFeszesség-állító túske
36. Hangfogó fedele

A terméken található jelzések



Körültekintően járjon el, és megfelelően használja a terméket. A gép a kezelő és mások súlyos sérülését és halálát is okozhatja.



Olvassa el a használati utasítást, és a termék használatba vétele előtt mindenképpen legyen tisztában a benne foglaltakkal.



Mindig viseljen jóváhagyott védősisakot, valamint jóváhagyott hallás- és szemvédőt.



Ez a termék megfelel a vonatkozó EK irányelveknek.



A termék megfelel a vonatkozó egyesült királyságbeli irányelveknek.



Az EU és az Egyesült Királyság irányelveinek és jogszabályainak, és New South Wales „Környezetben történő munkavégzés szabályozása (zajszabályozás), 2017” irányelvének megfelelő környezeti zajkibocsátási címke. A termék garantált hangteljesítményszintjére vonatkozó adatok megtalálhatók az alábbi részen: *Műszaki adatok 218. oldalon.*



LánCFék, bekapcsolva (jobb). LánCFék, kikapcsolva (bal).



Üzemanyagpumpa.



Az olajszivattyú szabályozása.



Benzines.



LánColaj.



Használat közben két kézzel kell fogni a lánCFűrészét.



Soha ne használja a lánCFűrészét egy kézzel tartva.



A vezetőlemez csúcsa semmilyen körülmények között ne érjen hozzá semmilyen tárgyhoz.



Figyelmeztetés! Ha a vezetőlemez csúcsa egy másik tárggyal kerül érintkezésbe, visszacsapódás következhet be, amely a vezetőlemezt felfelé, és a gépkezelő irányába visszafelé löki. Ennek az eredménye súlyos személyi sérülés lehet.



Használjon megfelelő láb- és lábfej-, valamint kar- és kézvédőt.



Ezt a fűrészét kizárólag olyan személyek használhatják, akik speciális, a faápolási munkálatokra vonatkozó képzésben részesültek. Lásd a használati utasítást!



Munkavégzési pozíció.



ééééhhxxx

Hidegindító.

A típusablán megtalálható a sorozatszám. **éééé** a gyártási év és **hh** pedig a gyártási hét.

Euro V. kibocsátási norma



FIGYELMEZTETÉS: A motor módosítása érvényteleníti a termékre vonatkozó európai uniós típusjóváhagyást.

Megjegyzés: A terméken szereplő többi jel/címke egyes piacok specifikus vizsgáztatási követelményeire vonatkozik.

Biztonság

Biztonsági fogalom meghatározások

Az alábbi fogalom meghatározások az egyes figyelmeztetésekhez tartozó, lehetséges veszélyek súlyosságát határozzák meg.



FIGYELMEZTETÉS: Személyi sérülés veszélye.



VIGYÁZAT: A termék károsodásának veszélye.

Megjegyzés: Ezek az információk a termék használatát könnyítik meg.

Általános biztonsági utasítások



FIGYELMEZTETÉS: A termék használata előtt olvassa el az alábbi figyelmeztetéseket.

- A láncfűrész elővigyázatlan vagy helytelen használat esetén veszélyes szerszám lehet, amely komoly, sőt halálos sérüléseket is okozhat. Nagyon fontos, hogy elolvassa és megértse a használati utasítás tartalmát.
- A termék eredeti kivitelezésén a gyártó cég engedélye nélkül semmilyen módosítást sem szabad végezni. Ne használjon olyan terméket, amelyet esetlegesen módosítottak, és mindig kizárólag a termékhez ajánlott tartozékokat használjon. Nem engedélyezett módosítások és/vagy pótalkatrészek komoly sérülésekhez vagy halálos balesetekhez vezethetnek.
- A használt hangfogó/szikrafogó és szikrafogó-rögzítőfelület rákkeltő égésitermékreszecske-lerakódásokat tartalmazhat. A hangfogó és/vagy szikrafogó kezelésekor kerülje az ezen anyagoknak való kitettséget. A hangfogóval és/vagy szikrafogóval

történő bármilyen munkavégzés előtt tekintse meg a következő fejezetet: *Bevezető206. oldalon.*

- A motor kipufogógázainak, a láncolajgőzöknek és a fűrészpornak a hosszas belégzése veszélyeztetheti az egészséget.
- A termék működés közben elektromágneses mezőt hoz létre. Ez bizonyos körülmények esetén hatással lehet az aktív vagy passzív orvosi implantátumokra. A súlyos vagy halálos sérülés kockázatának csökkentése érdekében azt javasoljuk, hogy az orvosi implantátumot használó személyek a termék alkalmazása előtt kérjék ki orvosuk vagy az orvosi implantátum gyártójának tanácsát.
- A jelen felhasználói útmutatóban szereplő információk nem helyettesítik a hozzáértő szaktudást és tapasztalatot. Ha olyan helyzetbe kerül, amelyben bizonytalannak érzi magát, álljon le a munkával, és kérjen útbaigazítást egy szakértőtől. Vegye fel a kapcsolatot szakszerveze képviselőjével, esetleg egy tapasztalt láncfűrész-használóval. Ne próbálkozzon olyan munkával, amelyhez úgy véli, nincs elegendő szaktudása!

Biztonsági utasítások az üzemeltetéshez



FIGYELMEZTETÉS: A termék használata előtt olvassa el az alábbi figyelmeztetéseket.

- Ez a felső fogantyús láncfűrész kifejezetten fák ápolására és karbantartására szolgál. A speciális, kompakt fogantyúalakítás (egymáshoz közeli fogantyúk) miatt nagyobb a veszélye az eszköz feletti ellenőrzés elvesztésének. Ebből az okból csak olyan személyek használhatják ezt a speciális láncfűrész-t a fákon végzett munkához, akik oktatásban részesültek a speciális vágási és munkavégzési technikák területén, és megfelelően rögzítik magukat (magasállás, kötelek, heveder). A földön végzett minden egyéb vágási munkához normál láncfűrész használatát javasoljuk (amelynek távolabb vannak egymástól a fogantyúi).

- A fán végzett munka során különleges vágási és munkavégzési technikákat kell alkalmazni, amelyek szabályait a személyi sérülés fokozott veszélye miatt feltétlenül be kell tartani. Ne dolgozzon a fán mindaddig, amíg nem részesült ilyen munkálatokkal kapcsolatos speciális szakmai felkészítésben, a biztonsági és egyéb mászófelszerelések (hevederek, kötelek, mászóvasak, biztonsági horgok, karabinerek stb.) használatára vonatkozó oktatást is beleértve.
- Soha ne kísérleje meg elkapni a leeső részeket. Soha ne végezzen vágást a fán, miközben csak egy kötél segítségével van rögzítve. Mindig két rögzített kötelel használjon.
- A kritikus döntővágási műveletek során azonnal vegye le a hallásvédelmi eszközt, amikor befejezi a fűrészelést, hogy hallhassa a munkazajt és a figyelmeztető utasításokat.
- A láncfűrész használatba vétele előtt meg kell értenie, hogy mik a visszarúgás hatásai, és hogyan kerülhetők el. Az utasításokat illetően tekintse át a következőt: *Visszarúgási információk200. oldalon.*
- Soha ne használjon olyan terméket, amely hibás. Végezze el az ebben a használati utasításban előírt ellenőrzési, karbantartási és szervizmunkákat. Bizonyos karbantartási és szervizmunkákat szakembernek kell végrehajtania. Az utasításokat illetően tekintse át a következőt: *Karbantartás206. oldalon.*
- Soha ne használja a terméket, ha láthatóan sérült a gyújtógyertya-pipa vagy a gyújtáskábel. Szikraképződés veszélye alakul ki, amely tüzet okozhat.
- Soha ne használja a terméket, ha fáradt, ha alkoholt fogyasztott, vagy ha látását, ítélőképességét vagy mozgáskoordinációját befolyásoló gyógyszert vett be.
- Ne használja a terméket rossz időben, például sűrű ködben, erősen zuhogó esőben, erős szélben, nagy hidegben stb. A rossz időben végzett munka fárasztó, és gyakran kockázatokkal is jár, például jeges talaj, előre ki nem számítható dőlési irány stb.
- A hibás vágóberendezés vagy a helytelen vezetőlemez–lánc-kombináció növeli a visszarúgás kockázatát! Csak az ajánlott vezetőlemez–lánc-kombinációkat használja, és tartsa be a feltöltésre vonatkozó utasításokat. Az utasításokat illetően tekintse át a következőt: *Tartozékok219. oldalon.*
- Ne indítsa be a terméket, amíg nincs helyesen felszerelve a vezetőlemez, a lánc és az összes burkolat. Az utasításokat illetően tekintse át a következőt: *Bevezető197. oldalon.* Ha a vezetőlemez és a lánc nincs felszerelve a termékre, akkor a kuplung kilazulhat, és súlyos sérülést okozhat.

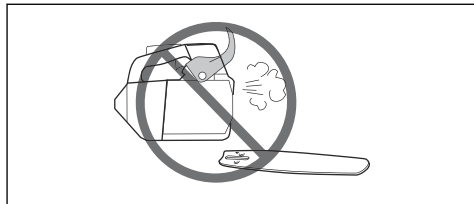

- Soha ne indítsa el a terméket zárt térben. A kipufogógázok veszélyesek lehetnek.
- Vizsgálja meg környezetét és győződjön meg róla, hogy sem ember, sem állat nem kerülhet kapcsolatba Önnel, illetve nem befolyásolhatja a termék feletti uralmát.



- A figyelmetlenség visszarúgáshoz vezethet, ha a vágószerszemet visszarúgási zónája véletlenül egy ághoz, egy közeli fához vagy valamilyen más tárgyhoz ér.
- Soha ne használja a láncfűrész egy kézzel tartva. A láncfűrész egy kézzel tartva nem irányítható biztonságos módon; a kezelő megvághatja magát. Mindig mindkét kéz használatával, erősen és szilárdan fogja a fogantyúkat.
- Mindig tartsa szilárdan a láncfűrész, a jobb kézzel a felső, a bal kézzel pedig az előlő fogantyút fogva. Fogja körül az ujjával és a hüvelykujjával a fogantyút. Minden esetben ezt a fogást kell alkalmaznia, akár jobbkezes, akár pedig balkezes. Ez a fogás csökkenti a visszarúgás hatását, és lehetővé teszi, hogy megőrizze uralmát a láncfűrész fölött. A markolatokat ne engedje el!



- Soha ne használja a láncfűrészét vállmagasságnál magasabban tartva.

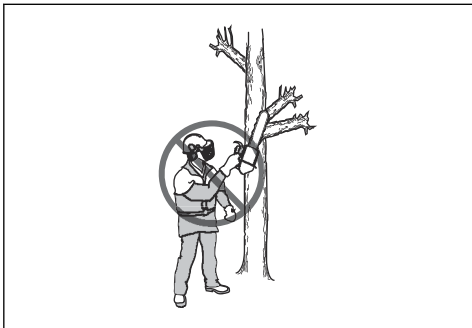

- Ne használja a terméket olyan helyzetben, ha baleset esetén nincs lehetősége segítséget hívni.
- Néha faforgács szorul a tengelykapcsoló fedele alá, és ezért a lánc elakad. Tisztításnál mindig állítsa le a motort!
- Ha a fűrészlánc beszorul a vágatba: állítsa le a motort!
- A motor zárt, illetve nem megfelelő szellőzésű helyiségben történő járataása szénmonoxid-mérgezésből adódó halálhoz vezethet.
- A motor kipufogógázai forróak, és lehet bennük szikra, mely tüzet okozhat. Ne indítsa be az egységet zárt helyiségben vagy gyúlékony anyagok közelében.
- A láncfék rögzítőfékként használható a termék beindításakor és rövid távolságokra való átvitelekor. A terméket mindig az elülső fogantyúnál fogva szállítsa. Ez csökkenti annak kockázatát, hogy a fűrészlánc Önnek vagy egy Önhez közel álló személynek ütközzön.
- Az erős rezgés miatt a vérkeringési zavarokban szenvedő személyeknél ér- vagy idegsérülések léphetnek fel. Forduljon orvoshoz, ha olyan tüneteket tapasztal, amelyek az erős rezgés hatására jöhetnek létre. Ezek a tünetek többek között zsibbadás, érzéskiesés, bizsergés, szűró érzés, fájdalom, erőtlenység, a bőr színének vagy felületének megváltozása. A tünetek többnyire az ujjakban, a kézben vagy a csuklóban jelentkeznek. Az alacsony külső hőmérséklet súlyosbíthatja a tüneteket.
- Lehetetlen a láncfűrész használatakor előforduló összes elképzelhető helyzetet ismertetni. Mindig megfontoltan és előrelátóan tevékenykedjen. Kerülje az olyan helyzeteket, amelyek saját megítélése szerint meghaladják a képességeit. Ha a jelen kézikönyv elolvasása után is bizonytalan annak érzékelése, hogy az üzemeltetési eljárásokkal kapcsolatban, a folytatás előtt kérje ki egy szakértő véleményét. Ha a fűrész használatával kapcsolatban kérdései adódnak, nyugodtan forduljon a kereskedőhöz vagy a következőhöz: Husqvarna. Készséggel állunk rendelkezésére, hogy tanácsot

és segítséget nyújtunk a láncfűrész hatékony és biztonságos használatával kapcsolatban. Ha lehet, végezzen el egy, a láncfűrész használatával kapcsolatos tanfolyamot. Az oktatási anyagokról és tanfolyamokról a kereskedő, az erdészeti iskolák vagy a könyvtárak tudnak tájékoztatást adni.



Személyi védőfelszerelés



FIGYELMEZTETÉS: A termék használata előtt olvassa el az alábbi figyelmeztetéseket.



- A legtöbb láncfűrészrel kapcsolatos baleset úgy következik be, hogy a lánc hozzáér a kezelőhöz. A termék működtetése során jóváhagyott személyi védőfelszerelést kell használni. A személyi védőfelszerelés nem biztosít teljes védelmet a sérülésekkel szemben, de balesetek esetén csökkenti a sérülések mértékét. A megfelelő védőfelszerelést illetően forduljon az illetékes szakszervizhez.
- A ruházatának testhezállónak kell lennie, ugyanakkor nem akadályozhatja a mozgásban. Rendszeresen ellenőrizze a személyi védőfelszerelés állapotát.
- Használjon jóváhagyott védősisakot.
- Használjon jóváhagyott fülvédőt. Hosszú távon a tartós zajártalom maradandó halláskárosodást okozhat.
- A repülő tárgyak által okozott sérülések kockázatának csökkentése érdekében mindig viseljen védőszemüveget vagy -maszkot. A termék képes tárgyakat, például faszilánkokat, kisebb fadarabokat stb. nagy erővel a levegőbe lökni. Ennek az eredménye súlyos sérülés, főleg szemsérülés lehet.
- Használjon fűrészbiztos védelemmel ellátott kesztyűt.

- Használjon fűrészbiztos védelemmel ellátott nadrágot.
- Használjon fűrészbiztos védelemmel ellátott, acéllemezés lábujjvédős és csúszásgátlós talpú bakancsot.
- Mindig tartson magánál elsősegélykészletet.
- Szikraveszély. Tartson a közelben tűzoltó eszközöket és ásót az erdőtüzek elkerülése érdekében.

Biztonsági eszközök a terméken



FIGYELMEZTETÉS: A termék használata előtt olvassa el az alábbi figyelmeztetéseket.

- Ne használjon olyan terméket, amelynek hibásak a biztonsági eszközei.
- Rendszeresen ellenőrizze a biztonsági eszközöket. Lásd az *A termék biztonsági eszközeinek karbantartása és ellenőrzése* 207. oldalon fejezetet.
- A biztonsági eszközök meghibásodása esetén vegye fel a kapcsolatot a Husqvarna szakszervizzel.

Láncfék és első kézvédő

A terméken láncfék található, amelynek az a feladata, hogy visszarúgás esetén leállítsa a láncot. A láncfék ugyan csökkenti a balesetek kockázatát, megakadályozni azonban csak Ön tudja őket.

A láncfék (A) vagy manuálisan, bal kézzel, vagy a tehetetlenségi kioldómechanizmus útján lép működésbe. Nyomja előre felé az első kézvédőt (B) a láncfék manuális bekapcsolásához.

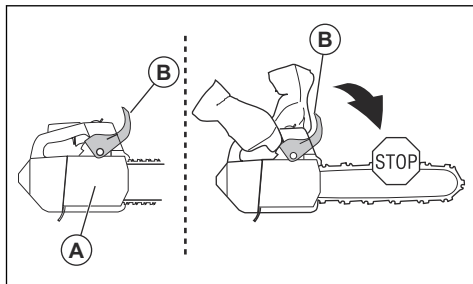

Mozdítsa hátrafelé az első kézvédőt a láncfék kikapcsolásához.

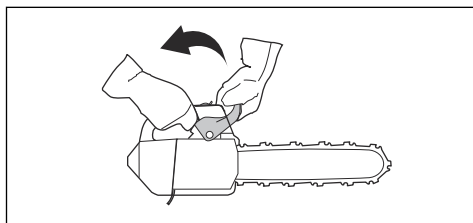

Gázdagoló retesze

A gázkar retesze megakadályozza a gázkar véletlen megnyomását. Ha a kezét a markolat köré helyezi, és megnyomja a gázkar reteszt (A), az felengedi a gázkart (B). Ha elengedi a fogantyút, akkor a gázkar és annak retesze visszaáll az eredeti állásába. Ezen funkciónak köszönhetően a gázdagoló automatikusan alapjáraton reteszeli a gázkart.

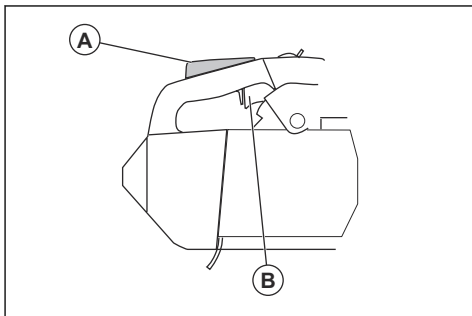

Láncfogó

A láncfogó megfogja a fűrészláncot, ha elszakad vagy leugrik a helyéről. A megfelelő láncfeszesség és a fűrészlánc és a vezetőlemez megfelelően végrehajtott karbantartása csökkenti a balesetek kockázatát.

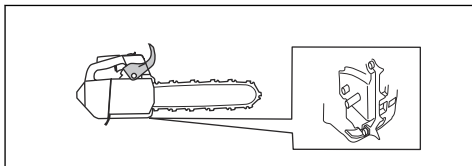

Rezgéscsillapító rendszer

A rezgéscsillapító rendszer csökkenti a fogantyúk rezgését. A rezgéscsillapító egységek elválasztják egymástól a termék fűrészét és a fogantyúegységet.

A rezgéscsillapító rendszer elhelyezkedésével kapcsolatos információkat illetően tekintse át a következőt: *A termék áttekintése* 190. oldalon.

Indító-/leállító gomb

A motor leállításához nyomja meg a be/ki kapcsolót.

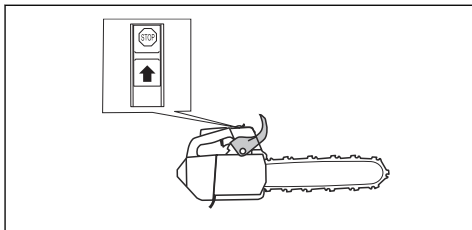

Kipufogódob



FIGYELMEZTETÉS: A hangfógó a működés közben/után és alapjáratú fordulatszámú is felforrósodik. Tűzveszély áll fenn, különösen akkor, amikor a terméket gyúlékony anyagok és/vagy füst közelében működtetik.



FIGYELMEZTETÉS:

Semmiképpen ne működtesse a terméket, ha nincs rajta vagy hibás a hangfógó. A hibás kipufogódob megnövelheti a zajszintet és a tűzveszélyt. Tartsón a közelben tűzoltó eszközöket. Amennyiben az adott területen szikrafógó hálót kell alkalmaznia, akkor ne használja a terméket szikrafógó háló nélkül vagy szakadt szikrafógó hálóval.

A hangfógó minimálisra csökkenti a zajszintet, és elvezeti a kipufogógázokat a kezelő közeléből. Meleg, száraz éghajlatú országokban nagyobb az erdőtűz veszélye. Kövesse a helyi szabályozásokat és karbantartási utasításokat.

Üzemanyaggal kapcsolatos biztonsági



FIGYELMEZTETÉS: A termék használata előtt olvassa el az alábbi figyelmeztetéseket.

- Gondoskodjon bőséges szellőztetésről tankolásakor és üzemanyag-keveréskor (kétütemű motorok számára).
- Az üzemanyag és annak gőze tűzveszélyes lehet, és belélegezve, illetve bőrrel érintkezve súlyos sérüléseket okozhat. Legyen ezért nagyon óvatos, amikor az üzemanyaggal bánt, és gondoskodjon megfelelő szellőzésről.
- Az üzemanyag és a láncolaj kezelésekor legyen elővigyázatos. Ne menjen nyílt láng közelébe, és ne lélegezze be az üzemanyagködöket.
- Az üzemanyag közelében ne dohányozzon, és ne helyezzen el forró tárgyakat.
- Feltöltés előtt kapcsolja ki a motort, és hagyja hűlni néhány percig.
- Tankolásakor a tanksapkát óvatosan nyissa ki, hogy az esetleges túlnyomás lassan kiegyenlítődhessen.
- Tankolás után gondosan húzza meg a tanksapkát.
- Soha ne töltsön üzemanyagot a termékbe, ha a motor jár.
- Mielőtt beindítaná, mindig vigye el a terméket a tankolás helyétől és forrásától legalább 3 méterre.

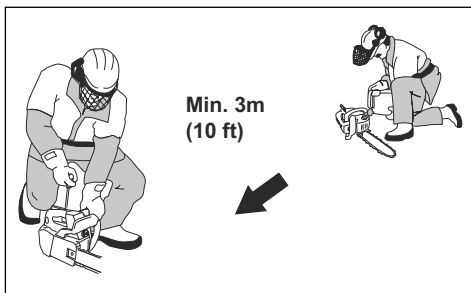

Tankolást követően van néhány szituáció, amelyben tilos elindítani a motort:

- Ha üzemanyag vagy láncolaj került a termékre. Törölje le az üzemanyagot, illetve olajat, és várja meg, míg elpárolog teljesen.
- Ha üzemanyag került Önre vagy ruházatára. Váltson ruhát és öblítse le azokat a testrészeket, amelyek kapcsolatba kerültek az üzemanyaggal. Használjon szappant és vizet.
- Ha a termékből szivárog az üzemanyag. Ellenőrizze rendszeresen, hogy nincs-e szivárgás az üzemanyagtartálynál, az üzemanyagtartály kupakjánál és az üzemanyag-vezetéseken.

Biztonsági utasítások a karbantartáshoz



FIGYELMEZTETÉS: A terméken végzett karbantartási műveletek előtt olvassa el az alábbi figyelmeztetéseket.

- Kizárólag a jelen használati utasításban szereplő karbantartási és szervizmunkákat végezze el. Minden egyéb szervizelést és javítást professzionális szervizszemélyzettel végeztesse el.
- Rendszeresen végezze el az ebben a használati utasításban megadott ellenőrzési, karbantartási és szervizmunkákat. A rendszeres karbantartás megnöveli a termék élettartamát, és csökkenti a balesetek kockázatát. Az utasításokat illetően tekintse át a következőt: *Karbantartás206. oldal.*
- Ha a karbantartás elvégzése után nem felel meg a termék a jelen használati utasításban foglalt biztonsági ellenőrzéseknek, forduljon az illetékes szakszervizhez. Garantáljuk a termékéhez megfelelő, professzionális javítást és szervizelést.

A vágószerkezetre vonatkozó biztonsági utasítások



FIGYELMEZTETÉS: A termék használata előtt olvassa el az alábbi figyelmeztetéseket.

- Kizárólag jóváhagyott vezetőlemezfűrészlánc kombinációkat és élezőfelszerelést használjon. Az utasításokat illetően tekintse át a következőt: *Tartozékok219. oldal.*

- A fűrészlánc használata és karbantartása során használjon védőkesztyűt. A nem mozgó fűrészlánc is sérüléseket okozhat.
- Biztosítsa a vágófogak megfelelő mértékű élezését. Kövesse az utasításokat, és csak a javasolt vágásmélység-beállítást használja. A károsodott vagy nem megfelelően megélezett fűrészlánc megnöveli a balesetek kockázatát.

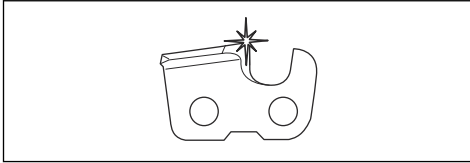

- A helyes vágásmélység-beállítást alkalmazza. Kövesse az utasításokat, és csak a javasolt vágásmélység-beállítást használja. A túl nagyra beállított vágásmélység-beállítás növeli a visszacsapódás kockázatát.

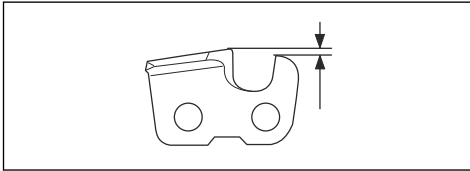

- Ellenőrizze, hogy a fűrészlánc feszessége megfelelő-e. Ha a fűrészlánc nem fekszik rá

szorosan a vezetőlemezre, akkor a fűrészlánc leugorhat a helyéről. A nem megfelelő fűrészláncfeszesség a vezetőlemez, a fűrészlánc és a csillagkerék fokozott kopását okozza. Lásd az *A fűrészlánc feszességének beállítása* 213. oldalon fejezetet.

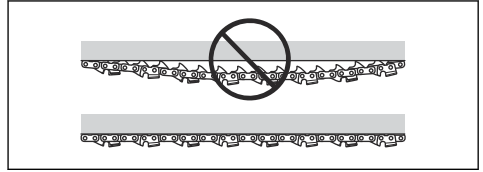

- Rendszeresen végezzen karbantartást a vágószervezen, és tartsa megfelelően kent állapotban. Ha a fűrészlánc nincs megfelelően megkenve, akkor megnő a vezetőlemez, a fűrészlánc és a csillagkerék kopásának kockázata.

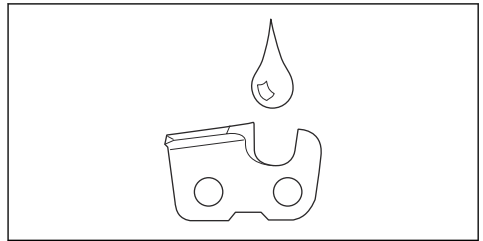

Összeszerelés

Bevezető



FIGYELMEZTETÉS: Figyelmesen olvassa el a biztonságról szóló fejezetet, mielőtt összeállítaná a terméket.



FIGYELMEZTETÉS:

A láncfűrész összeállítása során mindig viseljen védőkesztyűt.

A vezetőlemez és a fűrészlánc összeszerelése

1. Engedje ki a láncfékét.
2. Lazítsa meg a vezetőlemezt rögzítő anyákat, és vegye le a tengelykapcsoló fedelét.

Megjegyzés: Amennyiben a tengelykapcsoló fedelének eltávolítása nehézségekbe ütközik, szorítsa meg a vezetőlemezt rögzítő anyacsavart, és kapcsolja be, majd engedje ki a láncfékét. Megfelelő kiengedés esetén kattánás hallható.

3. Szerelje össze a vezetőlemezt a vezetőlemezt rögzítő töcsavarral. Mozdítsa el a vezetőlemezt a leghátsó pozícióba.
4. Szerelje fel a fűrészláncot megfelelő módon a csillagkerék köré, és helyezze a vezetőlemez vágójátába.

5. A vágószemek fogai a vezetőlemez felső felén mutassanak előre felé.

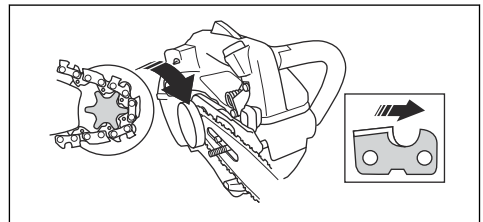

6. Igazítsa egymáshoz a vezetőlemez nyílását a láncfeszítő beállító csapjával, és szerelje fel a tengelykapcsoló fedelét.

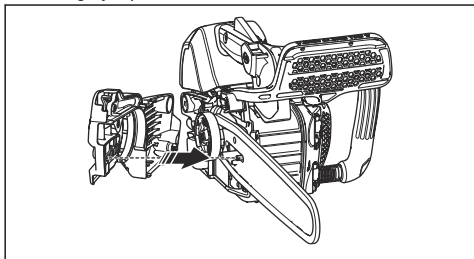

7. Szorítsa meg kézzel a láncvezető anyáit.
8. Szorítsa meg a fűrészláncot. Lásd: *A fűrészlánc feszességének beállítása* 213. oldalon az utasításokért.
9. Húzza meg a vezetőlemezt rögzítő anyacsavarokat.
10. A röntkámaz felszerelése.

A röntkámaz felszereléséhez vegye fel a kapcsolatot szervizműhellyel.

Megjegyzés: Bizonyos modelleken csak egy vezetőlemez-rögzítő anyacsavar található.

Üzemeltetés

Bevezető



FIGYELMEZTETÉS: A termék használata előtt figyelmesen olvassa el a biztonságról szóló fejezetet.

A funkciók ellenőrzése a termék használata előtt

1. Ellenőrizze, hogy a láncfék megfelelően működik-e, illetve sértetlen-e.
2. Ellenőrizze, hogy a gázkar retesze megfelelően működik-e, illetve sértetlen-e.
3. Ellenőrizze, hogy a be/ki kapcsoló megfelelően működik-e, illetve sértetlen-e.
4. Győződjön meg arról, hogy a fogantyúkon nincs olaj.
5. Ellenőrizze, hogy a rezgéscsillapító rendszer megfelelően működik-e, illetve sértetlen-e.
6. Ellenőrizze, hogy a hangfogó megfelelően csatlakoztatva van-e, illetve sértetlen-e.
7. Győződjön meg arról, hogy minden elem helyesen lett csatlakoztatva, és nem sérült vagy hiányzik.
8. Ellenőrizze, hogy megfelelően csatlakoztatva van-e a láncfogó.
9. Ellenőrizze, hogy megfelelő-e a fűrészlánc feszessége.

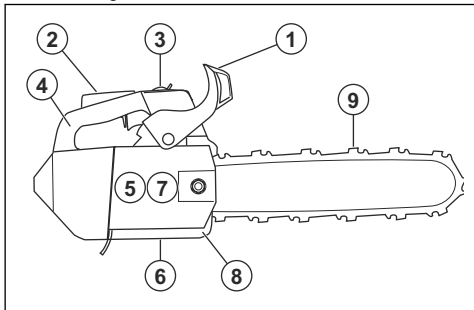

Üzemanyag

A termékben kétütemű motor működik.



VIGYÁZAT: A nem megfelelő üzemanyag használata a motor károsodásához vezethet. Benzin és kétütemű motorolaj keverékét használja üzemanyagként.

Előkevert üzemanyag

- A jó teljesítmény és a motor élettartamának megnövelése érdekében előkevert Husqvarna alkilüzemanyagot használjon. Ez az üzemanyag típus kevesebb a hagyományos üzemanyagokhoz képest kevesebb vegyszert tartalmaz, így a kipufogó károsanyag-kibocsátása is mérséklődik. Az égés után visszamaradó anyagok mennyisége ezen üzemanyag esetében kevesebb, ami tisztább állapotban tartja a motor alkotóelemeit.

Az üzemanyag keverése

Benzin

- Jó minőségű, legfeljebb 10% etanolt (E10) tartalmazó, ólmozatlan benzint használjon.



VIGYÁZAT: Ne használjon 90 RON/87 AKI értéknel alacsonyabb oktánszámú benzint. Alacsonyabb oktánszám esetén kopogás jelentkezhet a motorban, ami a motor károsodását okozhatja.

Kétütemű motorhoz való olaj

- A legjobb eredmények és teljesítmény érdekében használjon Husqvarna kétütemű motorolajat.
- Ha nem áll rendelkezésre Husqvarna kétütemű motorolaj, használjon más jó minőségű, léghűtéses motorokhoz készült kétütemű olajat. A megfelelő

olaj kiválasztását illetően forduljon az illetékes szakszervizhez.



VIGYÁZAT: Ne használjon vízhűtéses külső motorokhoz való kétütemű motorolajat (más néven „outboard” olajat). Soha ne használjon négyütemű motorokhoz való olajat.

Benzin és kétütemű olaj összekeverése

Benzin, liter	Kétütemű olaj, liter
	2% (50:1)
5	0,10
10	0,20
15	0,30
20	0,40



VIGYÁZAT: Kisebb mennyiségű üzemanyag kikeverésekor fennáll a veszélye, hogy az apróbb hibák jelentősen befolyásolják a keverési arányt. A helyes keverési arány érdekében gondosan mérje ki a keverékhez adagolandó olaj mennyiségét.

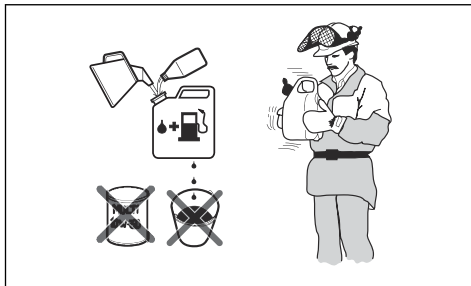

1. Töltse bele a benzin felét egy üzemanyaghoz való, tiszta tartályba.
2. Töltse be a teljes olajmennyiséget.
3. Rázza össze az üzemanyag-keveréket.
4. Öntse bele a benzin megmaradó részét a tartályba.
5. Óvatosan rázza össze az üzemanyag-keveréket.



VIGYÁZAT: Ne keverjen be 1 havi adagnál több üzemanyagot egyszerre.

Az üzemanyagtartály feltöltése



FIGYELMEZTETÉS: Biztonsága érdekében tartsa be az alábbi eljárást.

1. Állítsa le a motort, és várja meg, amíg lehül.
2. Tartsa tisztán az üzemanyagtartály sapkájának környékét.

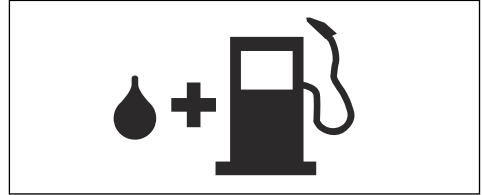

3. Rázza össze a tartályt, és győződjön meg róla, hogy az üzemanyag megfelelően összekeveredett-e.
4. Lassan távolítsa el az üzemanyagtartály sapkáját, hogy kiengedje a nyomást.
5. Töltse fel az üzemanyagtartályt.



VIGYÁZAT: Ügyeljen arra, hogy ne töltsön túl sok üzemanyagot az üzemanyagtartályba. Hő hatására az üzemanyag kitágul.

6. Húzza meg óvatosan az üzemanyagtartály sapkáját.
7. Távolítsa el a kiömlött üzemanyagot a termékről és környékéről.
8. A motor beindítása előtt, vigye el a terméket a tankolás helyétől és forrásától legalább 3 m távolságra.

Megjegyzés: Ha szeretné megtudni, hogy az üzemanyagtartály hol van a terméken, lásd: *A termék áttekintése 190. oldalon.*

Bejáratás elvégzése

- A működés első 10 órája során ne alkalmazzon teljes gázt terhelés nélkül hosszabb időn keresztül.

A megfelelő láncolaj használata



FIGYELMEZTETÉS: Ne használjon fáradt olajat, mert az az Ön és a környezet sérülését/károsodását okozhatja. A fáradt olaj nem csupán az olajszivattyút, hanem a vezetőlemezt és a láncban is képes károsodást okozni.



FIGYELMEZTETÉS: A fűrészlánc elszakadhat, ha a vágószerkezet kenése nem megfelelő. A kezelő súlyos sérülésének és halálának kockázata.



FIGYELMEZTETÉS: Ez a termék rendelkezik egy olyan funkcióval, amely lehetővé teszi, hogy az üzemanyag a láncolaj előtt fogyjon ki. A megfelelő láncolaj használata szükséges a funkció helyes működéséhez. A láncolaj kiválasztásakor kérje ki az illetékes szakszerviz tanácsát.

- Használjon Husqvarna láncolajat a maximális fűrészlánc-élettartam, valamint a környezetre kifejtett negatív hatások megelőzése érdekében. Amennyiben Husqvarnaláncolaj nem hozzáférhető, hagyományos láncolaj használatát javasoljuk.
- Olyan láncolajat használjon, amely megfelelőképpen tapad a fűrészláncához.
- Megfelelő viszkozitású láncolajat használjon, amely megfelel a levegő hőmérsékletének.



VIGYÁZAT: Ha az olaj túl híg, akkor az üzemanyag előtt fog kifogni. A 0 °C/32 °F alatti hőmérsékleti értékek esetén bizonyos láncolajok túl sűrűvé válnak, ami az olajszivattyú összetevőinek károsodását okozhatja.

- Az ajánlott vágóeszközöket használja. Lásd az *Tartozékok219. oldalon* fejezetet.
- Vegye le a lánckenő olaj tartályának sapkáját.
- Töltsse fel a láncolaj tartályát láncolajjal.
- Körültekintően helyezze fel a sapkát.

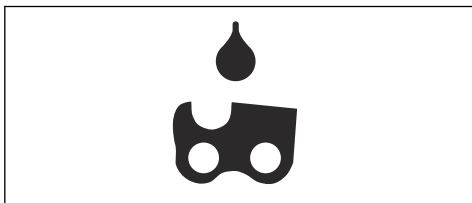

Megjegyzés: Ha meg szeretné tudni, hogy hol található a láncolajtartály a terméken, lásd: *A termék áttekintése 190. oldalon*.

Visszarúgási információk



FIGYELMEZTETÉS: A gép a kezelő és mások súlyos sérülését és halálát okozhatja. A kockázat csökkentése érdekében ismerni kell a visszarúgás okait, valamint a megelőzésük módját.

Visszarúgás csak akkor történik, amikor a vezetőlemez visszarúgási zónája hozzáér egy tárgyhoz. A visszarúgás váratlanul és nagy erővel történhet, ami a kezelő felé dobja a terméket.

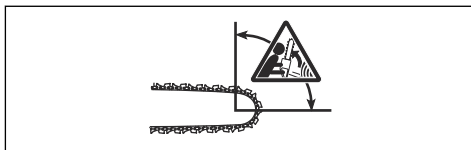

A visszarúgás mindig a vezetőlemez síkjában történik. A termék általában a kezelő felé mozdul el, de más irányba is mozoghat. Az határozza meg, hogy merre felé történik elmozdulás, hogy a visszarúgás pillanatában hogyan használták a terméket.



Ha kisebb a vezetőlemez csúcsának sugara, az csökkenti a visszarúgás erejét.

A visszarúgás hatásainak csökkentése érdekében kis visszarúgású fűrészláncot használjon. Ügyeljen, hogy a visszarúgási zóna ne érjen hozzá semmihez.



FIGYELMEZTETÉS: Egyetlen fűrészlánc sem előzi meg teljes mértékben a visszarúgást. Minden esetben kövesse az utasításokat.

Gyakori kérdések a visszarúgással kapcsolatban

- **A kezem mindig működésbe aktiválni fogja a láncfékét visszarúgás esetén?**

Nem. Szükség van némi erőre ahhoz, hogy az előlő kézvédőt előrenyomja. Ha nem alkalmazza a szükséges mértékű erőt, akkor előfordulhat, hogy a láncfék nem fog aktiválódni. Emellett két kézzel stabilan kell tartania a termék markolatait a munkavégzés közben. Ha visszarúgás történik, akkor előfordulhat, hogy a láncfék nem állítja le a fűrészláncot, mielőtt az hozzáérne Önhöz. Emellett van néhány olyan pozíció, amelyben a keze nem tud hozzáérni az előlő kézvédőhöz a láncfék aktiválásához.

- **A tehetetlenségi kioldómechanizmus mindig aktiválni fogja a láncfékét visszarúgás közben?**

Nem. Először is, a láncféknek megfelelően kell működnie. A láncfék ellenőrzésével kapcsolat

utasításokat illetően tekintse át a következőt:
A láncfék ellenőrzése 207. oldalon. Javasoljuk, hogy minden alkalommal végezze el a termék használata előtt. Emellett a visszarúgás erejének elég intenzívnek kell lenni ahhoz, hogy aktiválja a láncféket. Ha a láncfék túl érzékeny, akkor nehéz műveletek közben aktiválódhat.

• **A láncfék mindig megvéd majd engem a sérülésektől visszarúgás esetén?**

Nem. A láncféknek megfelelően kell működnie ahhoz, hogy védelmet biztosítson. Emellett a láncféknek is aktiválódnia kell a visszarúgás közben, hogy megállítsa a fűrészláncot. Ha Ön a vezetőlemez közelében van, akkor előfordulhat, hogy a láncféknek nem lesz elég ideje a fűrészlánc leállítására, mielőtt az Önhöz ér.



FIGYELMEZTETÉS: Kizárólag Ön és a megfelelő munkavégzési technika képes a visszarúgások megelőzésére.

A termék elindítása

Indítás hideg motorral



FIGYELMEZTETÉS: A termék beindításakor a láncféknek bekapcsolt állapotban kell lennie, ezáltal csökkentve a sérülés kockázatát.

1. Mozdítsa előre az első kézvédőt a láncfék bekapcsolásához.

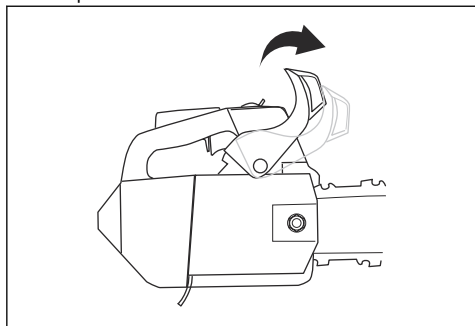

2. Nyomja meg körülbelül 6 alkalommal az üzemanyagpumpát, amíg el nem kezd üzemanyaggal telítődni. Az üzemanyagpumpát nem szükséges teljes mértékben megtölteni.

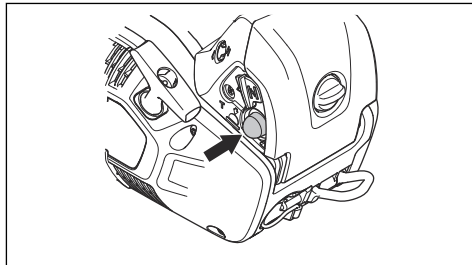

3. Állítsa a hidegindítót szívató állásba.

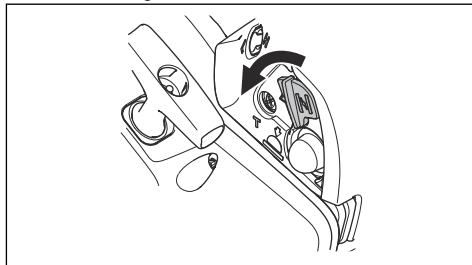

4. További utasítások a következő helyen állnak rendelkezésre: *A termék elindítása* 202. oldalon.

Felkészülés indításra meleg motor esetén



FIGYELMEZTETÉS: A termék beindításakor a láncféknek bekapcsolt állapotban kell lennie, ezáltal csökkentve a sérülés kockázatát.

1. Mozdítsa előre az első kézvédőt a láncfék bekapcsolásához.

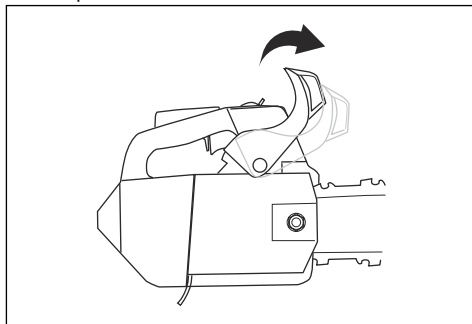

2. Nyomja meg kb. 6 alkalommal az üzemanyagpumpát, amíg el nem kezd üzemanyaggal tölteni. Az üzemanyagpumpát nem szükséges teljes mértékben megtölteni.

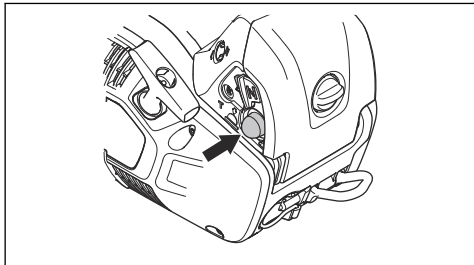

3. Mozdítsa el a hidegindítót szivató állásba, majd közvetlenül munkavégzési állásba.

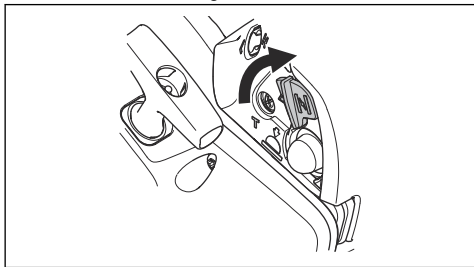

4. További utasítások a következő helyen állnak rendelkezésre: *A termék elindítása* 202. oldalon.

A termék elindítása



FIGYELMEZTETÉS: A lábait mindenképpen tartsa stabil állásban a termék beindításakor.



FIGYELMEZTETÉS: Ha a fűrészlánc alapjáratí fordulatszámán forog, forduljon az illetékes szakszervizhez, és ne használja a terméket.

1. Helyezze a terméket a talajra.
2. Helyezze a bal kezét az elülső fogantyúra.
3. Helyezze a térdét a felső fogantyú hátsó részére.

4. Húzza meg lassan az indítókötelet jobb kézzel, amíg ellenállást nem érez.

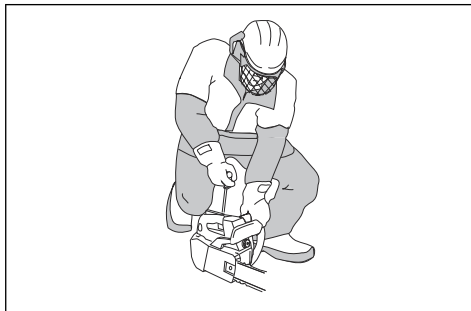

FIGYELMEZTETÉS: Ne tekerje az indítózsínort a keze köré.



VIGYÁZAT: Ne húzza ki teljesen az indítózsínort, és ne engedje el a berántókötél fogantyúját.

- a) Ha a terméket hideg motor mellett indítja be, akkor addig húzza az indítókötelet fogantyúját, amíg a motor be nem indul.

Megjegyzés: A motor beindulását pöfögő hang jelzi.

- b) Helyezze a szivatókart szivató állásba.
5. Húzza meg az indítózsínort fogantyúját, amíg a motor be nem indul.
 6. Gyorsan engedje ki a gázadagoló reteszt, ezáltal alapjáratra állítva a terméket.

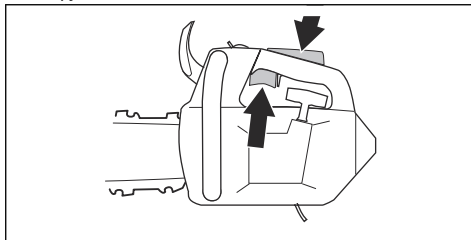

7. Mozdítsa el hátrafelé az első kézvédőt a láncfék kikapcsolásához.

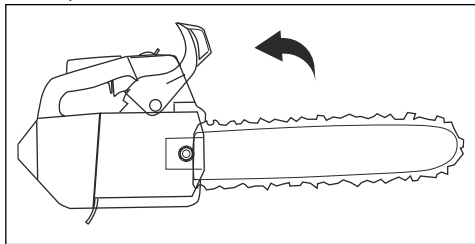

8. Használja a terméket.

A termék fán történő beindítása

Megjegyzés: A termék használata előtt győződjön meg arról, hogy elegendő üzemanyag áll rendelkezésre.

1. Aktiválja a láncfékét.
2. A termék beindításakor tartsa a terméket a teste bal vagy jobb oldalán.
 - a) Ha a terméket a bal oldalán tartja, akkor a bal kezét helyezze az előző fogantyúra. Tartsa az indítókotelet a jobb kezével, és a termék beindításakor a testétől távolodó irányba lökje meg a terméket.
 - b) Ha a terméket a jobb oldalán tartja, akkor a jobb bal kezét helyezze a két fogantyú egyikére. Tartsa az indítókotelet a bal kezével, és a termék beindításakor a testétől távolodó irányba lökje meg a terméket.

A termék leállítása

1. A be/ki kapcsolót állítsa STOP állásba.

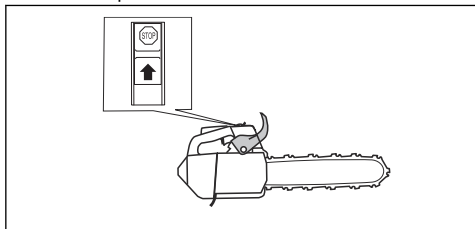

A munkavégzési technikával kapcsolatos tudnivalók



FIGYELMEZTETÉS:

A kézikönyvben olvasható, munkavégzéssel kapcsolatos információk nem biztosítanak megfelelő képzést a termék működtetéséhez. Kizárólag akkor használja ezt a terméket, ha megfelelő képzésben részesült a faápolás terén. A megfelelő képzés nélküli működtetés a kezelő vagy

mások súlyos sérülését vagy halálát okozhatja.

- A vágás közben teljes fordulatszámot alkalmazzon, majd az egyes vágások után hagyja alapjáraton járni a terméket.



VIGYÁZAT: A motor károsodhat akkor, ha túl hosszú ideig járatják terhelés nélkül maximális fordulatszámon.

- Vágás közben helyezze a röntkámast a rönkbe, és használja emelőkarként.

Megjegyzés: Nem minden típus van röntkámással ellátva. További tájékoztatásért forduljon az illetékes szakszervizhez.

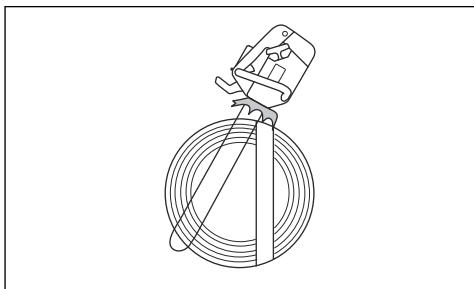

Húzó irányú vágás és toló irányú vágás

A terméket 2 különböző pozícióban használhatja fa vágására.

- A húzó irányú vágás az, amikor a vezetőlemez alsó részével végez vágást. A fűrészlánc áthalad a fán a vágás során. Ebben a pozícióban jobban irányítható a termék és a visszarúgási zóna pozíciója.

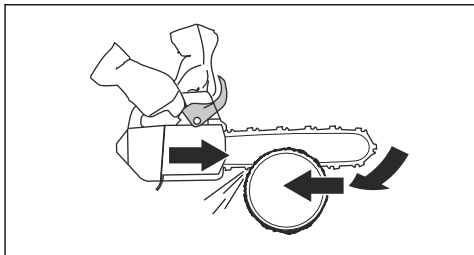

- A toló irányú vágás az, amikor a vezetőlemez felső részével végez vágást. Ekkor a fűrészlánc a kezelő irányába tolja el a terméket.

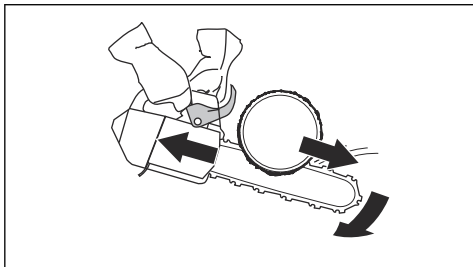

FIGYELMEZTETÉS: Ha a láncfűrész elakad a törzsben, a termék Ön felé nyomódhat. Tartsa szorosan a terméket, és ügyeljen arra, hogy a vezetőlemez visszarúgási zónája ne érjen hozzá a fához, ezáltal visszarúgást okozva.

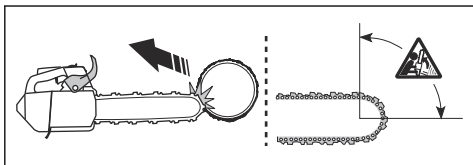

A termék előkészítése a fán végzett munkához

Talajon álló dolgozó

Talajon álló dolgozóként tegye meg a következő lépéseket.

1. Vizsgálja meg a terméket.
2. Töltse fel az üzemanyag- és a láncolajtartályt.
3. Csatlakoztassa egy jóváhagyott biztonsági heveder végét a kötélakasztóhoz.

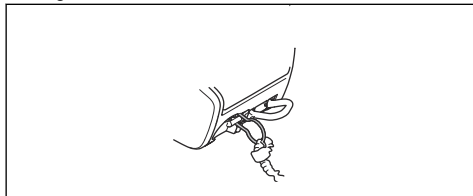

Megjegyzés: A biztonsági heveder biztosítja, hogy a termék ne ütődjön hozzá a talajhoz, ha leesik.

4. Ügyeljen arra, hogy a biztonsági heveder másik végén legyen egy karabiner.
5. Indítsa be és melegítse be a terméket.

6. Állítsa le a terméket.
7. Aktiválja a láncfékét.
8. Emelőeszközök használatával emelje fel a terméket a fán tartózkodó kezelőhöz.



FIGYELMEZTETÉS:

Győződjön meg arról, hogy a termék megfelelően csatlakoztatva van, mielőtt felemeli a fára.

Fán tartózkodó dolgozó

Fán tartózkodó dolgozóként kövesse az alábbi utasításokat.

1. Mielőtt lecsatolja a biztonsági kötelet az emelőeszköztől, csatolja a terméket a hevederhez. Csatolja a terméket a hevederhez a pántakasztóval vagy a biztonsági kötélre levő acélgűrűvel.

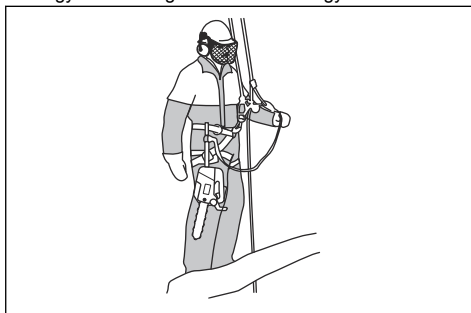

FIGYELMEZTETÉS: Csatolja a biztonsági kötelet a hevederen lévő javasolt rögzítési pontok egyikéhez.



FIGYELMEZTETÉS: Ha csak a biztonsági kötelet használja arra, hogy a terméket a hevederhez csatolja, akkor a terméket teljesen le kell eresztetni a biztonsági kötélre. Ne engedje el magasról a terméket.

2. Használjon jóváhagyott karabinereket, hogy a biztonsági kötél szabad végét a hevederen lévő rögzítési ponthoz csatolja. Ez az elsődleges rögzítési pont.



VIGYÁZAT: A biztonsági kötelet csak a kötélakasztóhoz szabad csatlakoztatni.

3. Ügyeljen arra, hogy stabil és biztonságos helyzetben legyen a vágáshoz.
4. Vegye ki a terméket a másodlagos rögzítési pontból, indítsa el a terméket, és végezze el a vágást.
5. Közvetlenül a vágás befejezése után aktiválja a láncfékét.

6. Állítsa le a terméket, és helyezze vissza a másodlagos rögzítési pontba.

A termék fán történő működtetése



FIGYELMEZTETÉS: A legtöbb baleset akkor történik, amikor a kezelő nem rendelkezik teljes mértékű irányítással a termék vagy a munkavégzési pozíció felett.

- Tartson fen biztonságos munkavégzési pozíciót.
- Vízszintes darabokat csípőmagasságban, függőleges darabokat pedig köldökmagasságban vágjon.
- Két kézzel tartsa a terméket.
- Függőleges irányú ágakon történő munkavégzés közben ügyeljen arra, hogy stabilan álljon a lábán, és kis erőt fejtsen ki oldalirányban. Vezesse át a biztonsági kötelet egy másik csatlakoztatási ponton, ezáltal megszüntetve vagy megelőzve az egyre nagyobb oldalirányú erőket. Emellett egy állítható kötelet is rögzíthet közvetlenül a hevederből egy másik csatlakoztatási ponthoz.

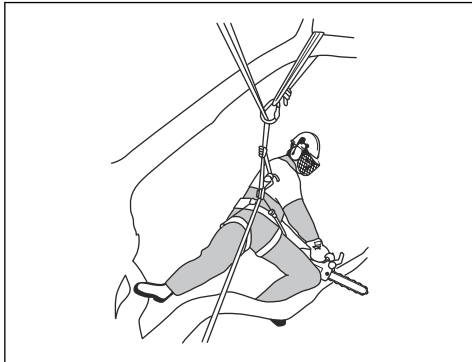

- A biztonságos munkavégzési pozíció megtartásához használjon lábhurkot.



- Rendszeres időközönként végezze el a heveder, az öv és a kötelek ellenőrzését.
- Ha a termékkel együtt kell mászni, csatlakoztassa a terméket a hevederen lévő hátsó csatlakoztatási ponthoz. A hátsó csatlakoztatás távol fogja tartani a terméket a mászókötelektől, és biztosítani fogja, hogy a tömege a gerince mentén középen legyen alátámasztva.



FIGYELMEZTETÉS:

A láncfékek mindenképpen aktiválni kell akkor, ha a terméket leereszti a hevedérére.

Beakadt termék eltávolítása

1. Állítsa le a terméket.
2. Rögzítse a terméket a fa belső részén, a rönk vágás felőli oldalán vagy egy másik eszköztartó kötélén.
3. Óvatosan húzza ki a fűrészelt a vágásból, közben szükség szerint megemelve az ágat.



FIGYELMEZTETÉS:

Ne próbálja meg kirántani a terméket. Súlyos sérülés veszélye.

4. Szükség esetén használjon kézi fűrészelt vagy egy másik láncfűrészelt a termék kiszabadításához. Vágja el az ágat legalább 30 cm/12 hüvelyk távolságra a beakadt terméktől. A vágást a termék beakadási helyéhez képest a külső részen végezze el.

Karbantartás

Bevezető



FIGYELMEZTETÉS: A termék karbantartása előtt olvassa el és értelmezze a biztonsággal foglalkozó fejezetet.

Karbantartási terv

Napi karbantartás	Heti karbantartás	Havi karbantartás
Tisztítsa meg a termék külső alkatrészeit, és ügyeljen arra, hogy ne maradjon olaj a fogantyúkon.	Tisztítsa ki a hűtőrendszert. Lásd: <i>A hűtőrendszer kitisztítása216. oldal.</i>	Ellenőrizze a fékszalagot. Lásd: <i>A fékszalag ellenőrzése207. oldal.</i>
Ellenőrizze a gázadagolót és a gázadagoló reteszét. Lásd: <i>A gázadagoló és a gázadagoló reteszének ellenőrzése208. oldal.</i>	Ellenőrizze az indítóegységet, az indítózsínort és a visszahúzórugót.	Ellenőrizze a tengelykapcsoló közepét, a tengelykapcsoló dobot és a tengelykapcsoló rugót.
Győződjön meg arról, hogy a rezgés-csillapító egységek nem sérültek-e.	Kenje meg a tűgörgős csapágyat. Lásd: <i>A tűgörgős csapágy olajozása214. oldal.</i>	Tisztítsa meg a gyújtógyertyát. Lásd: <i>A gyújtógyertya ellenőrzése211. oldal.</i>
Tisztítsa meg és ellenőrizze a láncfeket. Lásd: <i>A láncfék ellenőrzése207. oldal.</i>	Távolítsa el az esetlegesen kialakult sorjakat a vezetőlemez széleiről. Lásd: <i>A vezetőlemez ellenőrzése215. oldal.</i>	Tisztítsa le a karburátor külső alkatrészeit.
Ellenőrizze a láncfogót. Lásd: <i>A láncfogó ellenőrzése208. oldal.</i>	Tisztítsa meg, vagy cserélje ki a hangtompító szikrafogóját. Lásd: <i>A hangfogó ellenőrzése208. oldal.</i>	Ellenőrizze az üzemanyagszűrőt és az üzemanyag-vezetékét. Ha szükséges, cserélje ki.
Fordítsa meg a vezetőlemezt, ellenőrizze a kenőjáratot, és tisztítsa meg a vezetőlemez vájátát. Lásd: <i>A vezetőlemez ellenőrzése215. oldal.</i>	Tisztítsa meg a karburátor környékét.	Ellenőrizze az összes kábelt és csatlakozót.
Győződjön meg arról, hogy a vezetőlemeze és a fűrészlánca elegendő olaj jut.	Tisztítsa meg vagy cserélje ki a levegőszűrőt. Lásd: <i>A levegőszűrő megtisztítása210. oldal.</i>	Ürítse ki a benzintartályt.
Végezze el a fűrészlánc ellenőrzését. Lásd: <i>A vágószerkezet ellenőrzése215. oldal.</i>	Tisztítsa meg a hengerbordák közötti részeket.	Ürítse ki az olajtartályt.
Élezze meg a fűrészláncot, és ellenőrizze a feszességét. Lásd: <i>A fűrészlánc élezése211. oldal.</i>		
Ellenőrizze a lánc csillagkerékét. Lásd: <i>A homloklánckerék ellenőrzése214. oldal.</i>		
Tisztítsa meg az indító levegőbeömlő nyílását.		
Győződjön meg arról, hogy az anyacsavarok és a csavarok szorosan meg vannak-e húzva.		

Napi karbantartás	Heti karbantartás	Havi karbantartás
Ellenőrizze a leállítókapcsolót. Lásd: <i>A ki/bekapcsológomb ellenőrzése</i> 208. oldalon.		
Ellenőrizze, hogy nem szivárogo-e üzemanyag a motorból, a tartályból vagy az üzemanyag-vezetékekből.		
Győződjön meg arról, hogy alapjáraton működő motor mellett a fűrészléc nem forog.		
Győződjön meg arról, hogy a hangfogó megfelelően van-e csatlakoztatva, nincsenek-e rajta károsodások, és a hangfogó egyetlen alkatrésze sem hiányzik.		

A termék biztonsági eszközeinek karbantartása és ellenőrzése

A fékszalag ellenőrzése

1. Kefe használatával távolítsa el az összes fűrészport, gyantát és szennyeződést a láncfékről és a tengelykapcsoló dobáról. A szennyeződések és a kopás befolyásolják a fék működését.

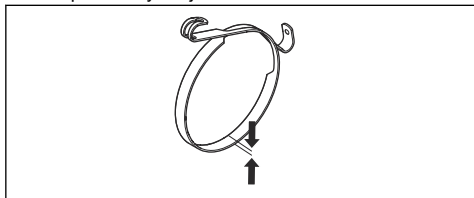

2. Ellenőrizze a fékszalagot. A fékszalagnak a legvékonyabb pontján minimum 0,6 mm/0,024 hüvelyk vastagnak kell lennie.

Az első kézvédő ellenőrzése

1. Győződjön meg arról, hogy a vágóburkolat nem sérült, és hogy hibáktól, például repedésektől mentes.
2. Ellenőrizze, hogy szabadon mozog-e az első kézvédő, és hogy biztonságos módon csatlakozik-e a tengelykapcsoló burkolatához.

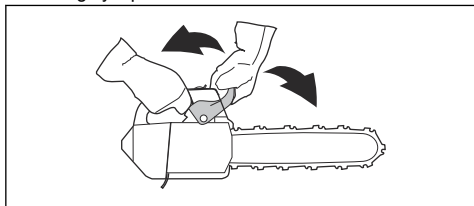

A láncfék ellenőrzése

1. Indítsa be a terméket. Az utasításokat illetően tekintse át a következőt: *A termék elindítása* 201. oldalon.



FIGYELMEZTETÉS:

Gondoskodjon arról, hogy a fűrészléc se a talajhoz, se egyéb tárgyakhoz ne érjen hozzá.

2. Tartsa erősen a terméket.

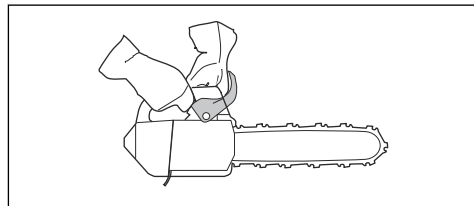

FIGYELMEZTETÉS:

Gondoskodjon arról, hogy a fűrészléc se a talajhoz, se egyéb tárgyakhoz ne érjen hozzá.

3. Adjon teljes gázt, és a bal csuklóját döntse előre az első kézvédő irányába a láncfék aktiválásához. A fűrészláncnak azonnal meg kell állnia.

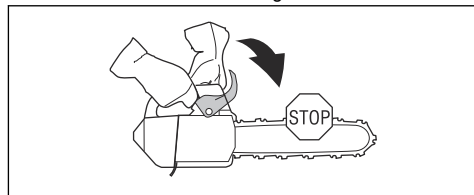



FIGYELMEZTETÉS: A láncfék aktiválásakor ne engedje el az elülső fogantyút.

A gázadagoló és a gázadagoló reteszének ellenőrzése

1. Győződjön meg arról, hogy a gázadagoló és a retesze akadálymentesen mozog, a visszatérítő rugó pedig megfelelően működik.

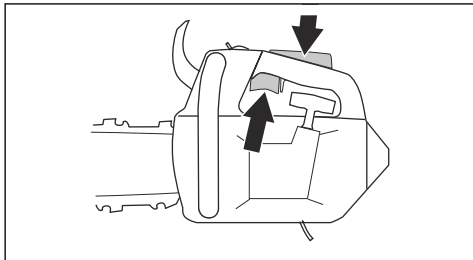

2. Nyomja le a gázadagoló reteszét, és győződjön meg arról, hogy a felengedése után visszatér alaphelyzetbe.

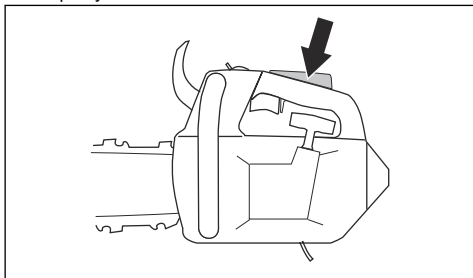

3. Ellenőrizze, hogy a reteszt elengedve a gázadagoló alapjáratú pozícióban reteszlődik-e.

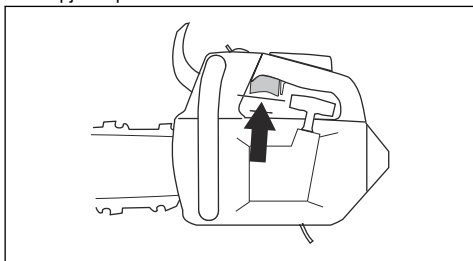

4. Indítsa be a láncfűrész, és adjon teljes gázt.
5. Engedje el a kapcsológombot, és győződjön meg arról, hogy a lánc megáll és nyugalomban marad.



FIGYELMEZTETÉS: Ha a lánc alapjáratú helyzetben lévő gázadagolóval is körbejár, akkor forduljon az illetékes szakszervizhez.

A láncfogó ellenőrzése

1. Győződjön meg arról, hogy a láncfogó nem sérült.
2. Győződjön meg arról, hogy a láncfogó stabil, és illeszkedik a termék testéhez.

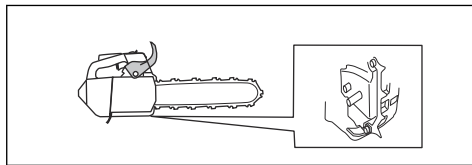

A rezgéscsillapító rendszer ellenőrzése

1. Győződjön meg arról, hogy nincsenek repedések vagy eldeformálódás a rezgéscsillapító rendszer egységein.
2. Ellenőrizze, hogy a rezgéscsillapító egységek megfelelően kapcsolódnak-e a motortesthez és a fogantyúkhöz.

A rezgéscsillapító rendszer elhelyezkedésével kapcsolatos információkat illetően tekintse át a következőt: *A termék áttekintése 190. oldalon.*

A ki/bekapcsológomb ellenőrzése

1. Indítsa be a motort.
2. A be/ki kapcsolót állítsa STOP állásba. A motornak ekkor le kell állnia.

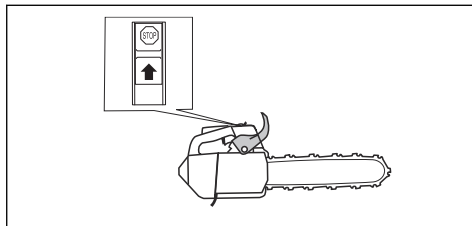

A hangfogó ellenőrzése

1. Ellenőrizze, hogy nem hibásodott-e meg a hangfogó.
2. Ellenőrizze, hogy a hangfogó megfelelően csatlakozik-e a termékhez.

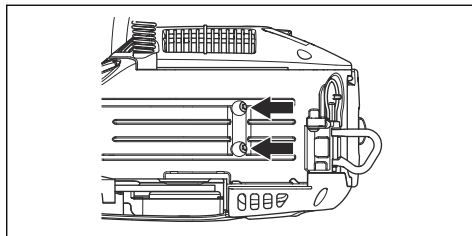

A karburátor beállítása

Környezetvédelmi és károsanyag-kibocsátási törvényekből adódóan a termék beállítási korlátozásokat tartalmaz a karburátor beállítócsavarjainál. Ez csökkenti

a termék által kibocsátott káros kipufogógázok mennyiségét. A beállítócsavarokat legfeljebb fél fordulattal lehet elfordítani.

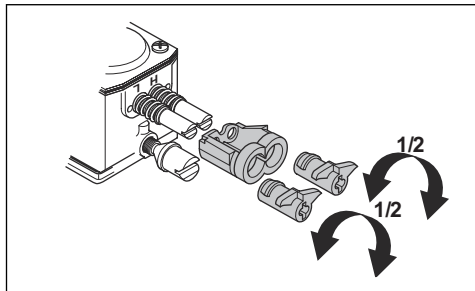

Alapvető beállítások és bejaratás

A karburátor alapvető beállításait elvégzik a gyárban. A javasolt alapjáratí fordulatszámot illetően tekintse át a következőt: *Műszaki adatok218. oldalon.*



VIGYÁZAT: Az első 10 munkaórában ne működtesse a terméket túl magas fordulatszámon.



VIGYÁZAT: Ha a fűrészlánc alapjáratí fordulatszámon forog, fordítsa el az alapjáratí fordulatszám csavarját az óramutató járásával ellentétes irányban, amíg a fűrészlánc le nem áll.

Az alacsony fordulatszám tűjének (L) beállítása

- Forgassa el az alacsony fordulatszám tűjét az óramutató járásával egyező irányba, amíg meg nem áll.

Megjegyzés: Ha a terméknek gyenge a gyorsulási teljesítménye, vagy az alapjáratí fordulatszám nem helyes, fordítsa el az alacsony fordulatszám tűjét az óramutató járásával ellentétes irányban. Fordítsa el az alapjáratí fordulatszám tűjét, amíg el nem éri a megfelelő gyorsulási teljesítményt és alapjáratí fordulatszámot.

Az alapjáratí fordulatszám csavarjának (T) beállítása

1. Indítsa be a terméket.
2. Fordítsa el az alapjáratí-beállító csavart az óramutató járásával megegyező irányban, amíg a fűrészlánc forogni nem kezd.
3. Fordítsa el az alapjáratí-beállító csavart az óramutató járásával ellentétes irányban, amíg a fűrészlánc le nem áll.

Megjegyzés: Az alapjáratí fordulatszám akkor van helyesen beállítva, ha a motor minden helyzetben megfelelően jár. Az alapjáratí fordulatszám és a fűrészlánc forgásához szükséges fordulatszám között biztonságos különbségnek kell lennie.



FIGYELMEZTETÉS: Ha az alapjáratí-beállító csavar elfordításakor a fűrészlánc nem áll le, forduljon a szakszervizhez. Addig ne használja a terméket, amíg az nincs megfelelően beállítva.

A magas fordulatszám tűjének (H) beállítása

A motort gyárilag a tengerszinten való működéshez állították be. Ennél nagyobb tengerszint feletti magasság, illetve eltérő időjárási vagy hőmérsékleti viszonyok esetén szükség lehet a magas fordulatszám tűjének beállítására.

- Fordítsa el a magas fordulatszám tűjét a beállítás elvégzéséhez.



VIGYÁZAT: A magas fordulatszám tűjének csavarját ne fordítsa el a beállítási korlátozás pontjánál nagyobb mértékben. Ez a dugattyú és a henger károsodását okozhatja.

A karburátor helyes beállításának ellenőrzése

- Győződjön meg arról, hogy a termék gyorsulási teljesítménye megfelelő.
- Győződjön meg arról, hogy a termék képes teljes gázon működni.
- Győződjön meg arról, hogy a fűrészlánc alapjáratí fordulatszámon nem forog.
- Ha a terméket nem egyszerű beindítani, vagy kisebb a gyorsulási teljesítménye, végezze el az alacsony és a magas fordulatszám tűjének beállítását.



VIGYÁZAT: A nem megfelelő beállítások kárt tehetnek a motorban.

Hibás vagy elhasznált indítókötél cseréje

1. Lazítsa meg az indítószerveket burkolatának csavarjait.
2. Távolítsa el az indítószerveket burkolatát.

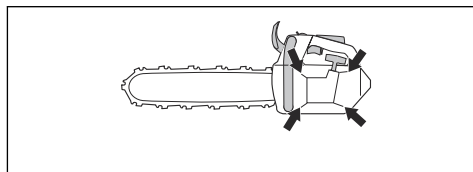

- Húzza ki az indítókótelet körülbelül 30 cm/12 hüvelyk távolságra, és helyezze a zsinórtárcsán lévő vajatba.
- Engedje a tárcsát lassan visszafelé forogni, hogy a visszahúzórugó kioldódjon.

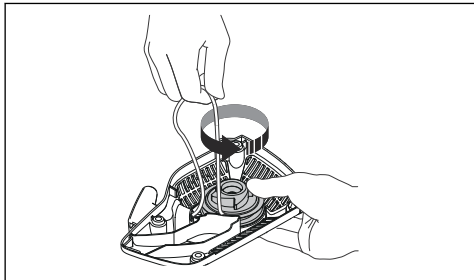

- Távolítsa el a tárcsa közepén levő csavart, és vegye ki a tárcsát.

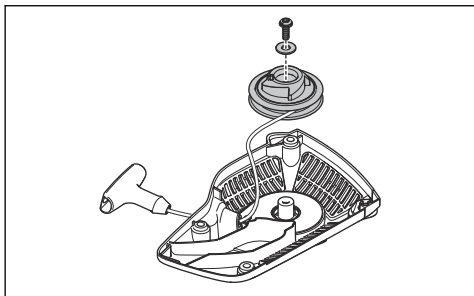

- Távolítsa el a használt indítókótelet a fogantyúból és a tárcsáról.
- Csatlakoztasson egy új indítókótelet a tárcsához. Tekerje fel az indítókótelet körülbelül 3-szor a tárcsa köré.
- Csatlakoztassa a tárcsát a visszahúzórugóhoz. A visszahúzórugó végének rögzülnie kell a tárcsán.
- Csatlakoztassa a csavart a tárcsa középhez.
- Húzza át az indítókótelet az indítószerkezet házán lévő lyukon és az indítókötél fogantyúján.
- Kössön szoros csomót az indítókötél végére.

A visszahúzórugó megfeszítése

- Rögzítse az indítókótelet a tárcsán lévő vajatba.
- Csavarja el a zsinórtárcsát körülbelül kétszer az óra járásának megfelelő irányban.

- Győződjön meg arról, hogy a tárcsát 1/2 fordulattal el tudja fordítani az indítókötél teljesen kihúzott állapotában.

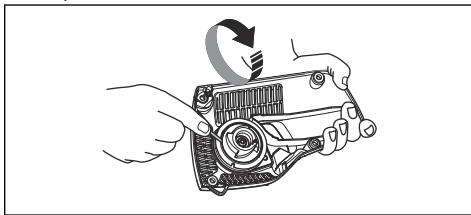

Az indítószerkezet burkolatának felszerelése a termékre

- Húzza ki az indítókótelet, és helyezze az indítószerkezetet a fogantyúház felé.
- Engedje vissza lassan a kötelet úgy, hogy a tárcsa ráakadjon a tengely indítófogaira.
- Húzza meg a csavarokat, amelyek az indítószerkezetet rögzítik.

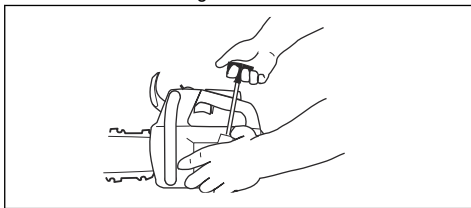

A levegőszűrő megtisztítása

Rendszeresen tisztítsa meg a levegőszűrőt a szennyeződésektől és a portól. Ez megelőzi a karburátor meghibásodásait, az indítási problémákat, a motorteljesítmény csökkenését, a motor alkatrészeinek kopását és a szokásosnál nagyobb üzemanyag-fogyasztást.

- Távolítsa el a levegőszűrő fedelét és a levegőszűrőt.
- Kefe segítségével tisztítsa meg a levegőszűrőt. Tisztítószer és víz használatával teljes mértékben tisztítsa meg.

Megjegyzés: A hosszú ideje használt levegőszűrőt nem lehet teljesen kitisztítani. Rendszeresen cserélje ki a levegőszűrőt, és minden esetben cserélje ki a meghibásodott levegőszűrőt.

3. Csatlakoztassa a szűrőt, és győződjön meg arról, hogy a szűrő szorosan illeszkedik a szűrőtartóba.

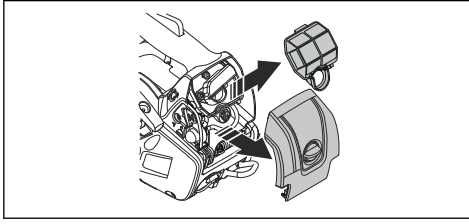

Megjegyzés: Az eltérő munkavégzési körülményekből, időjárási viszonyokból vagy évszakból adódóan a termék különböző típusú levegőszűrőkkel használható. További tájékoztatásért forduljon az illetékes szakszervizhez.

A gyújtógyertya ellenőrzése



VIGYÁZAT: Használjon ajánlott típusú gyújtógyertyát. Lásd az *Műszaki adatok218. oldalon* fejezetet. A nem megfelelő gyújtógyertya károsíthatja a terméket.

- Ha a termék nehezen indul vagy nehéz működtetni, illetve ha a termék rendellenesen működik alapjáratú fordulatszámán, ellenőrizze, hogy nincs-e szennyeződés a gyújtógyertyán. A gyújtógyertya elektródái közötti lerakódások kialakulásának csökkentése érdekében végezze el a következő lépéseket:
 - gondoskodjon az alapjáratú fordulatszám megfelelő beállításáról;
 - gondoskodjon a megfelelő üzemanyag-keverékről;
 - gondoskodjon a levegőszűrő tisztaságáról.
- Tisztítsa meg a gyújtógyertyát, ha elszennyeződött.
- Ellenőrizze, hogy megfelelő-e a szikraköz. Lásd: *Műszaki adatok218. oldalon*.

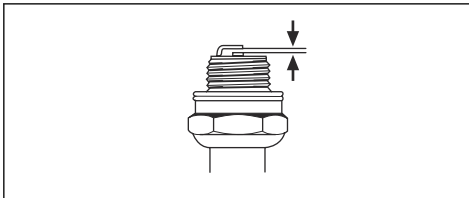

- Havonta vagy szükség esetén ennél gyakrabban cserélje ki a gyújtógyertyát.

A fűrészlánc élezése

A vezetőlemezzel és a fűrészláncsal kapcsolatos tudnivalók



FIGYELMEZTETÉS: A fűrészlánc használata és karbantartása során használjon védőkesztyűt. A nem mozgó fűrészlánc is sérüléseket okozhat.

A kopott vezetőlemezt és fűrészláncot a Husqvarna által javasolt vezetőlemez és fűrészlánc kombinációjára cserélje le. Erre azért van szükség, hogy megmaradjanak a termék biztonsági funkciói. A csere-vezetőlemezek és -fűrészláncok általunk ajánlott kombinációit illetően tekintse át a következőt: *Tartozékok219. oldalon*.

- Vezetőlemez hossza, hüvelyk/cm. A vezetőlemez hosszával kapcsolatos adatok általában a vezetőlemez hátsó részén szerepelnek.

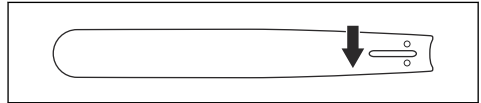

- Fogak száma a vezetőlemez orrkerekén (T).

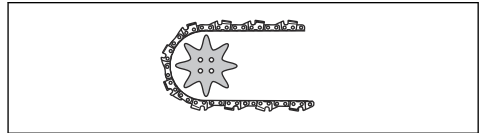

- Láncosztás, hüvelyk. A lánc vezetőszelei közötti távolságnak egyeznie kell a láncvezető végén lévő lánckerék és a meghajtó lánckerék fogai közötti távolsággal.

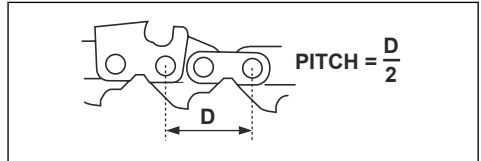

- Meghajtószelek száma. A meghajtószelek számát a vezetőlemez típusa határozza meg.

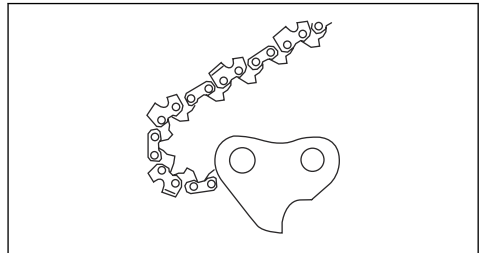

- A vezetőlemez nyomszélessége, hüvelyk/mm.
A vezetőlemez vajatának szélessége ugyanolyan kell, hogy legyen, mint a lánc meghajtószemeinek.

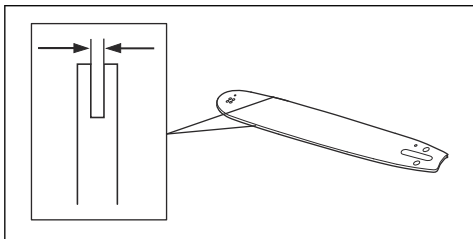

- Láncolajozó nyílás, és nyílás a láncfeszítőhöz.
A vezetőlemeznek a terméknek megfelelőnek kell lennie.

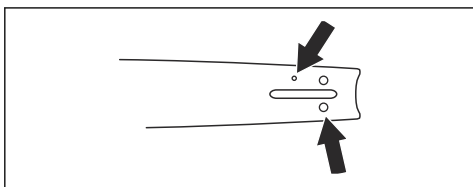

- Meghajtószemek szélessége, mm/hüvelyk.

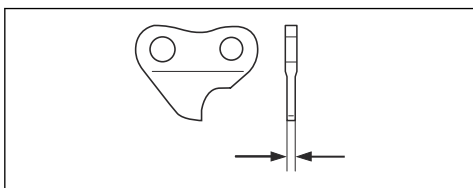

A vágószemek élezésével kapcsolatos általános tudnivalók

Ne használjon tompa fűrészláncot. Ha a fűrészlánc tompa, akkor nagyobb nyomást kell kifejteni ahhoz, hogy a vezetőlemez áthaladjon a fán. Ha a fűrészlánc nagyon tompa, akkor nem jön létre faforgács, csak fűrészpor.

Az éles fűrészlánc könnyedén áteszi magát a fán, és a faforgácsok hosszúak és vastagok lesznek.

A vágófog (A) és a mélység (B) együttesen teszi ki a fűrészlánc vágásra szolgáló részét, a vágószerszámot. A kettő magassága közötti különbség adja ki a vágási mélységet (vágásmélység-beállítás).

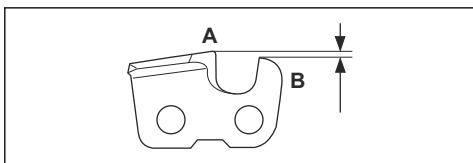

A vágószemek élezésekor a következőkre kell figyelni:

- Reszelési szög.

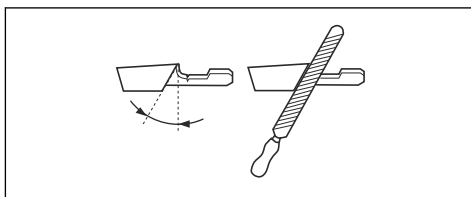

- Vágási szög.

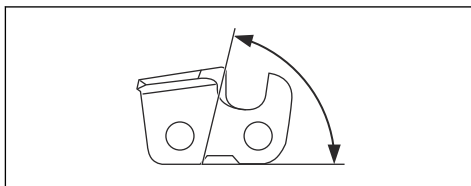

- Reszelőpozíció.

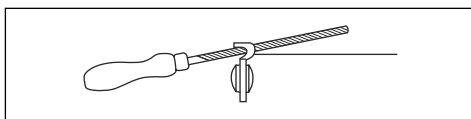

- Hengeres reszelő átmérője.

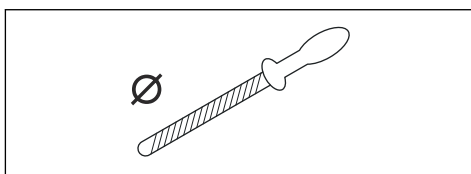

Megfelelő eszköz hiányában nem egyszerű megélezni a fűrészláncot. Használjon Husqvarna reszelősablont. Ez elő fogja segíteni a maximális vágási teljesítményt, illetve minimális szinten tartja a visszarúgás kockázatát.



FIGYELMEZTETÉS: A visszarúgás ereje nagymértékben megnő, ha nem követik az élezésre vonatkozó utasításokat.

Megjegyzés: A fűrészlánc élezésével kapcsolatos tudnivalókat illetően tekintse át a következőt:
A fűrészlánc élezése 211. oldalon.

A vágószemek élezése

1. A vágófogakat hengeres reszelővel és reszelősablonnal élezze meg.

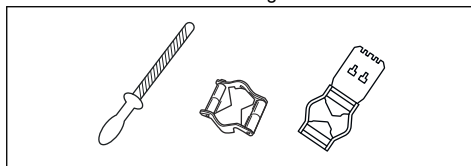

Megjegyzés: A Husqvarna által az Ön fűrészláncához ajánlott reszelőt és sablont illetően lásd: *Tartozékok219. oldalon.*

2. Helyezze el megfelelő módon a reszelősablont a vágószemen. Lásd a reszelősablonhoz mellékelt utasításokat.
3. A reszelőt a vágófogak belső oldaláról kifelé mozgassa. Csökkentse a nyomást a húzó irányú vágáson.

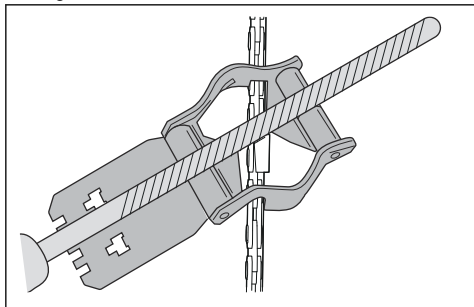

4. Távolítsa el az anyagot az összes vágófog egyik oldaláról.
5. Fordítsa meg a terméket, és a másik oldalról is távolítsa el az anyagot.
6. Ügyeljen arra, hogy minden vágófog azonos hosszúságú legyen.

A vágásmélység-beállítás módosításával kapcsolatos általános tudnivalók

A vágásmélység-beállítás (C) csökken, amikor megélezzük a vágófogakat (A). A maximális vágási teljesítmény megtartása érdekében el kell távolítani a reszelés során létrejött anyagokat a mélységhatárolóról (B), hogy megkapjuk az ajánlott vágásmélység-beállítást. Az adott fűrészlánc megfelelő vágásmélység-beállításának elérésével kapcsolatos utasításokat illetően lásd: *Tartozékok219. oldalon.*

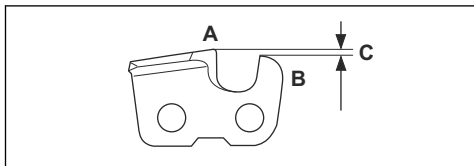

FIGYELMEZTETÉS: A visszarúgás kockázata megnő, ha a mélységhatároló távolsága túl nagy!

A mélységhatároló beállításának módosítása

A vágásmélység-beállítás módosítása és a vágószemek élezése előtt az utasításokat illetően tekintse át a következőt: *A vágószemek élezése212. oldalon.* Azt

javasoljuk, hogy minden harmadik láncélezés után végezze el a mélységhatároló távolságának beállítását.

Javasoljuk, hogy a mélységhatároló beállításához használja a sablont, hogy pontosan le tudja mérni a távolságot, és el tudja érni a helyes oldalszöveget.

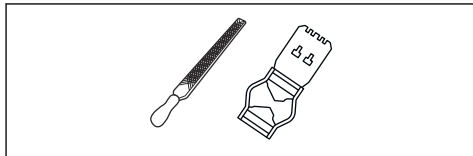

1. Lapos reszelőt és mélységhatároló eszközt használjon a vágásmélység-beállításához. A mélységhatároló beállításához kizárólag Husqvarna sablont használjon, hogy a távolságot pontosan tudja lemérni, és a helyes oldalszöveget tudja elérni.
2. Helyezze a mélységhatároló eszközt a fűrészlánc fölé.

Megjegyzés: Az eszköz használatával kapcsolatos további tudnivalókat illetően tekintse át a mélységhatároló csomagolását.

3. A laposreszelő használatával távolítsa el a mélységhatároló kiálló részéről a felesleget.

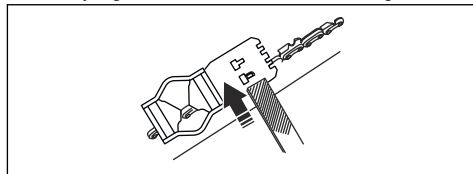

A fűrészlánc feszességének beállítása



FIGYELMEZTETÉS: Ha a feszesség nem megfelelő, a fűrészlánc leugorhat a vezetőlemeztől, ami súlyos sérülést vagy halált okozhat.

A fűrészlánc használat során meghosszabbodik. Rendszeresen állítsa be a fűrészláncot.

1. Lazítsa meg a vezetőlemezt rögzítő anycsavarokat, amelyek a tengelykapcsoló fedelét/láncfeket tartják. Használjon csőkulcsot.

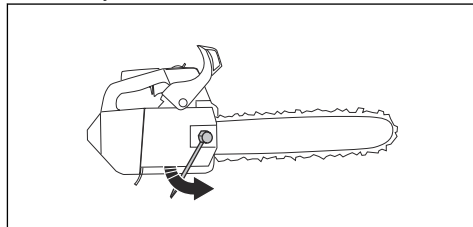

Megjegyzés: Bizonyos modelleken csak egy vezetőlemez-rögzítő anyacsavar található.

2. Húzza meg az anyacsavarokat kézzel, amilyen erősen csak tudja.
3. Emelje meg a vezetőlemez elejét, és forgassa el a feszítőcsavart. Használjon csőkulcsot.
4. Szorítsa meg a fűrészláncot, amíg szorosan rá nem fekszik a vezetőlemezre, de még könnyen mozog.

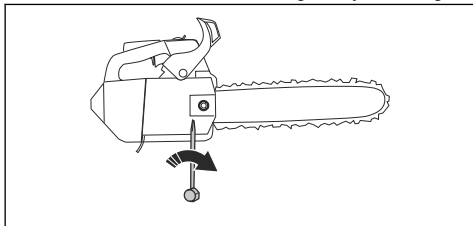

5. Szorítsa meg a vezetőlemez anyacsavarjait a csavarkulccsal, és eközben emelje fel a vezetőlemez elülső részét.
6. Győződjön meg arról, hogy a lánc kézzel szabadon körbehúzható, és hogy nem lóg lazán a vezetőlemezzel.

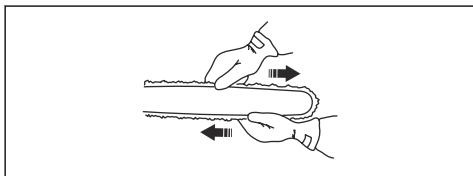

A termék feszítőcsavar-pozícióját illetően tekintse át a következőt: *A termék áttekintése 190. oldalon.*

A fűrészlánc kenésének ellenőrzése

1. Indítsa el a terméket, és hagyja járni $\frac{3}{4}$ gázzal.
2. Tartsa a vezetőlemez körülbelül 20 cm/8 hüvelyk távolságban egy világos színű felület felett.

3. Ha a fűrészlánc kenése megfelelő, akkor a felületen 1 perc elteltével egyértelmű olajcsík fog megjelenni.



4. Ha a fűrészlánc kenése nem működik megfelelően, végezze el a vezetőlemez ellenőrzését. Az utasításokat illetően tekintse át a következőt: *A vezetőlemez ellenőrzése 215. oldalon.* Forduljon az illetékes szakszervizhez, ha a karbantartási lépések nem segítenek a problémán.

A homlokánckerék ellenőrzése

A tengelykapcsoló dobon található egy homlokánckerék, amely rá van hegesztve a tengelykapcsoló dobra.

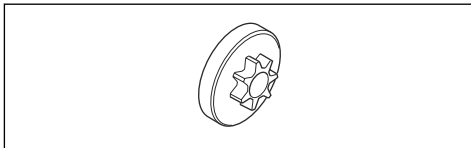

- Rendszeresen nézzen rá, és ellenőrizze, mennyire látszik kopottnak ez a homlokánckerék. Cserélje le a tengelykapcsoló dobot a homlokánckerékkel, ha túl nagy mértékű a kopás.

A tűgörgős csapágy olajozása

1. Mozdítsa hátrafelé az első kézvédőt a láncfék kikapcsolásához.
2. Távolítsa el a vezetőlemez rögzítő anyacsavarokat, és vegye le a tengelykapcsoló fedelét.

Megjegyzés: Bizonyos modelleken egyetlen vezetőlemez-rögzítő anyacsavar található.

3. Helyezze a terméket stabil felületre, úgy, hogy a tengelykapcsoló dobja felfelé áll.

4. Távolítsa el a tengelykapcsoló dobot, és kenje meg a tűgörgős csapágyat zsírópérrsel. Kiváló minőségű motorolajat vagy csapágyzsírt használjon.

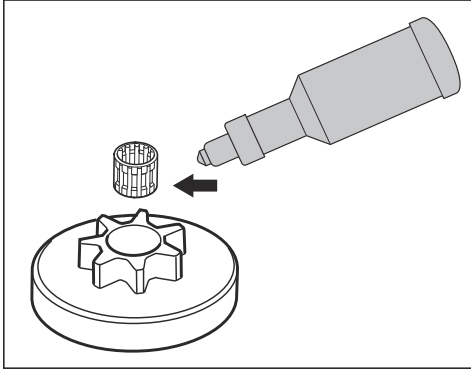

A vágószerkezet ellenőrzése

1. Győződjön meg arról, hogy nincsenek repedések a szegecseken és a szemeken, és hogy egyik szegecs sem laza. Szükség esetén cserélje ki.

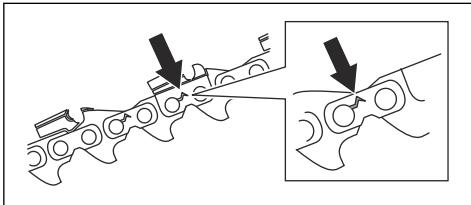

2. Győződjön meg arról, hogy a fűrészlánc könnyen hajlítható. Ha a fűrészlánc merev, cserélje le.
3. Hasonlítsa össze a láncot egy új láncsal annak megállapításához, hogy a szegecsek és a meghajtószemek elhasználódtak-e.
4. Cserélje ki a fűrészláncot, a vágófog leghosszabb része rövidebb, mint 4 mm/0,16 hüvelyk. Emellett akkor is ki kell cserélni a fűrészláncot, ha repedések vannak a vágószemekben.

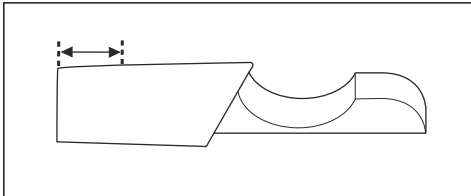

A vezetőlemez ellenőrzése

1. Ellenőrizze, hogy nincs-e eltömődve az olajcsatorna. Szükség esetén tisztítsa meg.

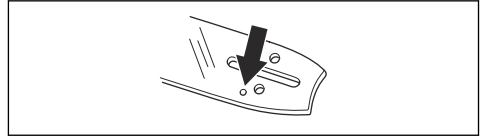

2. Ellenőrizze, hogy nincs-e sorja a vezetőlemez szélein. Reszelő segítségével távolítsa el a sorjakat.

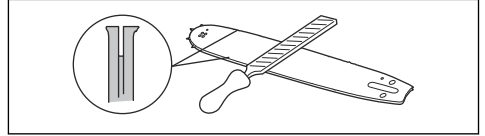

3. Tisztítsa meg a vezetőlemez vágóját.

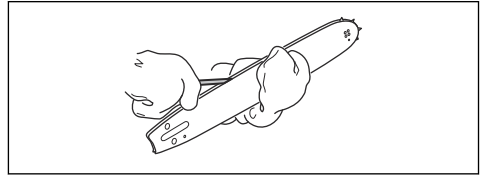

4. Ellenőrizze, hogy nem kopott-e a vezetőlemez vágója. Szükség esetén cserélje ki a vezetőlemezt.

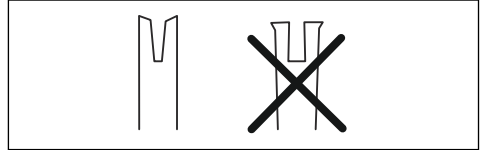

5. Ellenőrizze, hogy nem durva vagy nagyon kopott-e a vezetőlemez csúcsa.

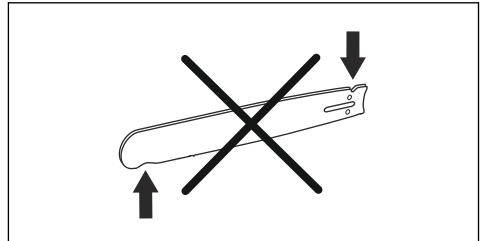

6. Ellenőrizze, hogy az orrkerék szabadon forog-e, és hogy nincs-e eldugulva a vezetőlemez csúcán lévő kenőnyílás. Szükség esetén tisztítsa meg és kenje meg.

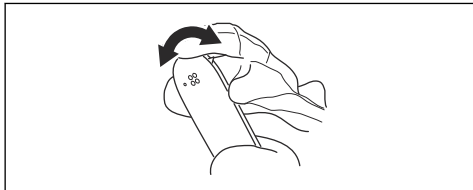

7. Naponta fordítsa meg a vezetőlemezét az élettartama meghosszabbítása érdekében.

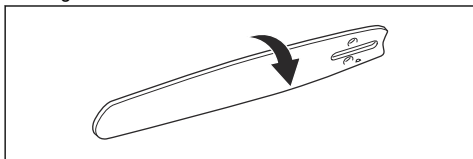

Az üzemanyagtartály és a láncolajtartály karbantartásának elvégzése

- Rendszeresen eressze le és tisztítsa meg az üzemanyagtartályt és a láncolajtartályt.
- Évente vagy szükség esetén ennél gyakrabban cserélje ki az üzemanyagszűrőt.



VIGYÁZAT: Az üzemanyagtartályba került szennyeződések üzemzavart okoznak.

A láncolajáramlás beállítása



FIGYELMEZTETÉS: Az olajszivattyú beállításának elvégzése előtt állítsa le a motort.

1. Fordítsa el az olajszivattyú beállítócsavarját. Használjon csavarhúzó vagy kombinációs csavarkulcsot.

- a) Az olajáramlás növeléséhez forgassa el a beállítócsavart az óramutató járásával egyező irányban.
- b) Az olajáramlás csökkentéséhez fordítsa el a beállítócsavart az óramutató járásával ellentétes irányban.

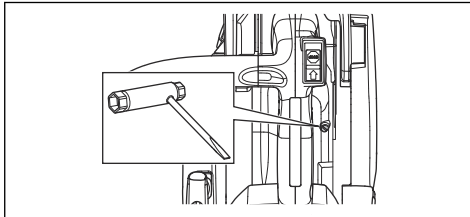

A hűtőrendszer kitisztítása

A hűtőrendszer alacsonyán tartja a motor hőmérsékletét. A hűtőrendszer magában foglalja az indítószerkezeten található levegőbeömlőt és a levegőtérelő lemezt, a lendkeréken lévő fogakat, a hengeren lévő hűtőbordákat, a hűtőcsatormát és a hengerfedelelet.

1. Tisztítsa meg kefével a hűtőrendszert hetente egyszer, illetve szükség esetén ennél gyakrabban.
2. Ellenőrizze, hogy nem szennyeződött-e a hűtőrendszer, illetve nincs-e eltömődve.



VIGYÁZAT: A szennyezett vagy eltömődött hűtőrendszer a gép túlhevüléséhez vezethet, ami a termék károsodását okozhatja.

Hibaelhárítás

A motor nem indul

A termék megvizsgálható alkatrésze	Lehetséges ok	Teendő
Indítófogak	Az indítófogak eltömödtek.	Állítsa be vagy cserélje ki az indítófogakat.
		Tisztítsa meg a fogak környékét.
		Beszéljen egy hivatalos szakszervizzel.

A termék megvizsgálható alkatrésze	Lehetséges ok	Teendő
Üzemanyagtartály	Nem megfelelő üzemanyag.	Engedje le az üzemanyagtartályt és töltsön be megfelelő üzemanyagot.
	Az üzemanyagtartály láncolajjal van tele.	Ha már megpróbálta beindítani a terméket, forduljon az illetékes szakszervizhez. Ha még nem próbálta meg beindítani a terméket, eressze le az üzemanyagtartályt.
Indító, nincs szikra	A gyújtógyertya koszos vagy nedves.	Bizonyosodjon meg róla, hogy a gyújtógyertya száraz és tiszta.
	A szikraköz nem megfelelő.	Tisztítsa meg a gyújtógyertyát. Ügyeljen arra, megfelelő legyen a szikraköz és a gyújtógyertya, és hogy a javasolt vagy azzal egyenértékű gyújtógyertya legyen behelyezve. A helyes szikraközt illetően tekintse át a következőt: <i>Műszaki adatok218. oldal.</i>
Gyújtógyertya és henger	A gyújtógyertya kilazult.	Húzza meg a gyújtógyertyát.
	A motor befulladt, mert ismételt teljes szívást alkalmaztak a beindítása után.	Távolítsa el és tisztítsa meg a gyújtógyertyát. Helyezze el a terméket az oldalára fordítva úgy, hogy a gyújtógyertya nyílása Öntől távol helyezkedjen el. Húzza meg 6-8 alkalommal erősen az indítókötelet. Szerelje össze a gyújtógyertyát, és indítsa be a terméket. Lásd az <i>A termék elindítása201. oldal</i> fejezetet.

A motor elindul, de leáll

A termék megvizsgálható alkatrésze	Lehetséges ok	Teendő
Üzemanyagtartály	Nem megfelelő üzemanyag.	Engedje le az üzemanyagtartályt és töltsön be megfelelő üzemanyagot.
Porlasztó	Az alapjárat fordulatszám nem megfelelő.	Forduljon az illetékes szakszervizhez.
Légszűrő	Eltömődött a légszűrő.	Tisztítsa meg vagy cserélje ki a levegőszűrőt.
Üzemanyagszűrő	Eltömődött üzemanyagszűrő.	Cserélje ki az üzemanyagszűrőt.

Szállítás és raktározás

Szállítás és raktározás

- A termék és az üzemanyag tárolásához és szállításához győződjön meg róla, hogy nincsenek

szívárgások vagy gőzök. Szikra vagy nyílt láng, például elektromos készülékektől vagy kazánoktól, tüzet okozhat.

- Mindig engedélyezett tartályokat használjon az üzemanyag tárolására és szállítására.
- Szállítás és hosszú távú tárolás előtt ürítse ki az üzemanyag- és láncolajtartályt. A felesleges üzemanyagot és láncolajat adja le egy erre kijelölt gyűjtőpontra.
- A sérülések és a termék károsodásának elkerülése érdekében használja a terméken található szállítási biztosítószerkezetet. A nem mozgó fűrészlánc is súlyos sérüléseket okozhat.
- Távolítsa el a gyertyapipát a gyűjtőgyertyáról, és kapcsolja be a láncféket.
- Szállításkor rögzítse biztosan a terméket.

2. Szerelje szét és tisztítsa meg a fűrészláncot és a vezetőlemezen lévő vajat.



VIGYÁZAT: Ha a fűrészlánc és a vezetőlemez nincs megtisztítva, akkor merevvé válhatnak vagy eltömődhetnek.

3. Csatlakoztassa a szállítási védőtokot.
4. Tisztítsa meg a terméket. Az utasításokat illetően tekintse át a következőt: *Karbantartás206. oldalon.*
5. Végezze el a termék teljes körű szervizelését.

A termék felkészítése hosszú időn át tartó tárolásra

1. Szétszerelés előtt állítsa le a terméket, és hagyja lehűlni.

Műszaki adatok

Műszaki adatok

	Husqvama T525
Motor/Motor	
Hengerűrtartalom, cm ³	27,0
Üresjárat fordulatszám, ford./perc	2900
Legnagyobb motorteljesítmény az ISO 8893 szerint, kW/LE @ ford./perc	1,1/1,5@9500
Gyújtásrendszer ¹⁹	
Gyújtógyertya	NGK CMR6A
Elektródahézag, mm	0,75
Üzemanyag- és olajozási rendszer	
Üzemanyagtartály űrtartalma, liter/cm ³	0,19/190
Olajtartály űrtartalma, liter/cm ³	0,17/170
Olajszivattyú típusa	Állítható
Tömeg	
Tömeg, kg	2,7
Zajkibocsátás	
Hangteljesítményszint, dB(A)-ben mérve	110
Hangteljesítményszint, garantált, L _{WA} dB(A)	111

¹⁹ Használja mindig az előírt típusú gyújtógyertyát. Nem megfelelő gyújtógyertya használata esetén károsodhat a dugattyú/henger.

Husqvarna T525	
Zajszintek ²⁰	
Ekvivalens hangnyomásszint a felhasználó fülénél, dB(A)	98
Ekvivalens rezgésszintek, a_{hveq} ²¹	
Első fogantyú, m/s ²	4,9
Hátsó fogantyú, m/s ²	5,2
Fűrészlánc/vezetőlemez	
Csillagkerék típusa/fogak száma	3/8"/Spur 6, 1/4"/Spur 8, 0,325"/Spur 7
A fűrészlánc sebessége m/s-ban, a maximális motorsebesség 133%-a esetén.	24,1

Tartozékok

Javasolt vágószerkezet

A(z) Husqvarna és a(z) T525 láncfűrész típust kiértékelték biztonságosság szempontjából a következőknek megfelelően: EN ISO 11681-2:2011/A1:2017 (Erdészeti gépek - Hordozható láncfűrészekre vonatkozó biztonsági követelmények és tesztelés. 2. rész: Faápolásra szolgáló láncfűrészek), és ennek alapján megfelelnek a biztonsági követelményeknek,

amennyiben az alább felsorolt vezetőlemez-fűrészlánc kombinációkkal vannak felszerelve.

Kis visszarúgású fűrészlánc

A kis visszarúgású fűrészláncként megjelölt fűrészláncok megfelelnek a következőben meghatározott, kis visszarúgásra vonatkozó előírásnak: ANSI B175.1-2012.

Visszarúgás és a vezetőlemez orrkerekének sugara

Vezetőlemez				Fűrészlánc		
Hossz, hüvelyk/cm	Osztás, hüvelyk	Méret, hüvelyk/mm	Max. orrsugár	Típus	Hossz, meghajtószemek (sz.)	Kis visszarúgás
10@25	1/4	0,050/1,3	R10	Husqvarna H00	60	
12@30					68	
10@25	1/4	0,043/1,1	8T	Husqvarna SP11G	60	
12@30					68	
10@25	3/8	0,050/1,3	7T	Husqvarna H37	40	Igen
12@30					45	
10@25	3/8	0,050/1,3	7T	Husqvarna S93G	40	Igen
12@30			9T		45	

²⁰ Az ekvivalens hangnyomásszintet az ISO 22868 értelmében a különböző hangnyomásszintek időhöz viszonyított összenergiájaként számítják ki, változó munkakörülmények között. Az ekvivalens hangnyomásszint tipikus statisztikus ingadozása az 1 dB (A) szórása.

²¹ Az ekvivalens rezgésszintet az ISO 22867 értelmében a rezgésszintek időhöz viszonyított összenergiájaként számítják ki, változó munkakörülmények között. Az ekvivalens rezgésszintre vonatkozó jelentési adatok az 1 m/s² tipikus statisztikus ingadozásával (szórásával) rendelkeznek.

Vezetőlemez				Fűrészlánc		
Hossz, hüvelyk/cm	Osztás, hüvelyk	Méret, hüvelyk/mm	Max. orrsugár	Típus	Hossz, meghajtószemek (sz.)	Kis visszarúgás
10@25	0,325 mini	0,043/1,1	8T	Husqvarna SP21G	46	Igen
12@30					51	





Az alkalmazható vágáshossz általában 1 hüvelykkel kisebb, mint a vezetőlemez névleges hossza.

Reszelőberendezés és reszelési szögek

Használjon Husqvarna reszelősablont a fűrészlánc megélezéséhez. Husqvarna reszelősablon

használatával biztosan a megfelelő élezési szögeket érheti el. A cikkszámok az alábbi táblázatban olvashatók.

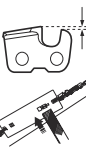
Ha nem biztos abban, hogy hogyan tudja azonosítani a fűrészlánc típusát az adott termék esetében, a további tudnivalókat illetően tekintse át a következőt: www.husqvarna.com.

					
H00	5/32 hüvelyk/4,0 mm	580 68 74-01	0,025 hüvelyk/0,65 mm	30°	85°
SP11G	9/64 hüvelyk/3,5 mm	529 93 71-01	0,016 hüvelyk/0,4 mm	30°	60°
H37	5/32 hüvelyk/4,0 mm	505 24 37-01	0,025 hüvelyk/0,65 mm	30°	80°
S93G	5/32 hüvelyk/4,0 mm	587 80 90-01	0,025 hüvelyk/0,65 mm	30°	60°
SP21G	5/32 hüvelyk/4,0 mm	595 00 47-01	0,025 hüvelyk/0,65 mm	30°	60°

Megfelelőségi nyilatkozat

EU megfelelési nyilatkozat

A **Husqvarna AB**, SE-561 82 Huskvarna, Sweden (tel.: +46-36-146500), a saját felelősségére kijelenti, hogy a termék:

Leírás	Láncfűrészek faápolási célokra
Márka	Husqvarna
Típus/modell	T525
Megjelölés	2022-as és újabb sorozatszámok

teljes mértékben megfelelnek a következő EU-irányelveknek és szabályozásoknak:

Szabályozás	Leírás
2006/42/EK	„gépre vonatkozó”
2014/30/EU	„elektromágneses megfelelésre vonatkozó”
2000/14/EK	„környezeti zajkibocsátásra vonatkozó”
2011/65/EU	„az egyes veszélyes anyagok elektromos és elektronikus berendezésekben való alkalmazásának korlátozására vonatkozó”

valamint hogy az alábbi szabványok és/vagy műszaki előírások kerültek alkalmazásra: EN ISO 12100:2021, EN ISO 14982:2009, EN ISO 11681-2:2011/A1:2017, EN IEC 63000:2018.

Bejelentett tanúsítási szervezet: A 0404, RISE SMP Svensk Maskinprovning AB Box 7035, SE-750 07 Uppsala a Husqvarna AB nevében, a gépekről szóló irányelv (2006/42/EK) 12. cikkének 3b pontjának IX. mellékletével összhangban elvégezte az EK-típusbevizsgálást.

Az EK típusú bevizsgálásra vonatkozó tanúsítvány a IV. melléklettel összhangban a következő számot viseli: 0404/17/2479 - T525

A(z) RISE SMP Svensk Maskinprovning AB, Box 7035, SE-750 07 Uppsala, Sweden igazolja a Bizottság 2000/14/EK jelű irányelve VI., megfelelésértékelési eljárás című függelékének való megfelelést.

Tanúsítvány száma: 01/161/111

A zajkibocsátásra vonatkozó tájékoztatást illetően tekintse át a következőt: *Műszaki adatok218. oldalon.*

Huskvarna, 2022-04-11

Stefan Holmberg, K+F igazgató, Technológiai menedzsment, Husqvarna AB

A műszaki dokumentációk felelőse



Sommario

Introduzione.....	222	Ricerca guasti.....	248
Sicurezza.....	224	Trasporto e rimessaggio.....	249
Montaggio.....	229	Dati tecnici.....	250
Utilizzo.....	230	Accessori.....	251
Manutenzione.....	238	Dichiarazione di conformità.....	253

Introduzione

Uso previsto

Questo prodotto è progettato per la cura professionale degli alberi, come ad esempio la potatura e la sezionatura degli alberi.

Nota: I regolamenti nazionali possono imporre restrizioni sull'uso del prodotto.

Descrizione del prodotto

Husqvarna T525 è una motosega portatile con motore a benzina.

Il lavoro è in costante evoluzione per aumentare sicurezza ed efficienza durante le attività. Rivolgersi al centro di assistenza per maggiori informazioni.

Panoramica del prodotto

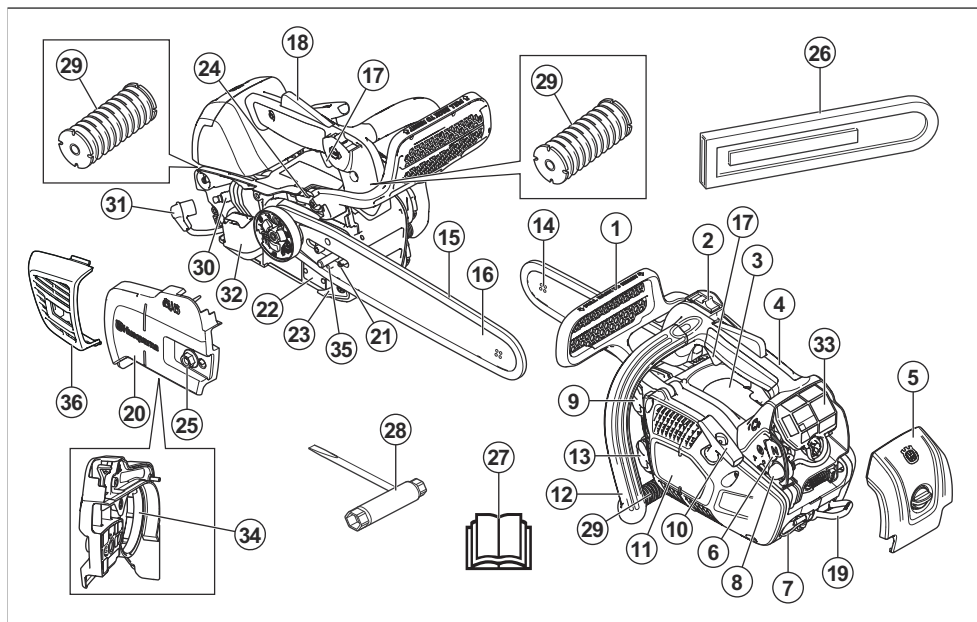

1. Freno della catena con protezione anti-contraccollo
2. Interruttore di avviamento/arresto
3. Decalcomania di informazioni e avvertenza
4. Impugnatura superiore
5. Coperchio del filtro
6. Valvola dell'aria
7. Occhiello della corda
8. Primer del carburante

9. Serbatoio del carburante
10. Maniglia della fune di avviamento
11. Carter avviamento
12. Impugnatura anteriore
13. Serbatoio dell'olio della catena
14. Rocchetto puntale
15. Catena
16. Barra di guida

17. Grilletto acceleratore
18. Blocco del grilletto acceleratore
19. Occhiello della cinghia
20. Coperchio della frizione
21. Vite tendicatena
22. Targhetta prodotto e numero di serie
23. Fermo della catena
24. Vite di regolazione pompa dell'olio
25. Dado della barra
26. Protezione di trasporto
27. Manuale operatore
28. Chiave universale
29. Sistema di smorzamento delle vibrazioni, 3 unità
30. Candela
31. Coperchio della candela
32. Marmitta
33. Filtro dell'aria
34. Nastro del freno
35. Fermo tendicatena
36. Carteratura marmitta

Simboli riportati sul prodotto



Prestare attenzione e utilizzare il prodotto correttamente. Il prodotto può causare gravi lesioni o morte dell'operatore o altre persone.



Leggere attentamente il Manuale dell'operatore e accertarsi di aver compreso le istruzioni prima di utilizzare questo prodotto.



Indossare sempre elmetto protettivo, cuffie protettive e protezione per gli occhi omologati.



Il presente prodotto è conforme alle direttive CEE vigenti.



Il presente prodotto è conforme alle direttive del Regno Unito vigenti.



Emissioni di rumore nell'ambiente in conformità alle direttive e alle norme UE e UK e alla norma del Nuovo Galles del Sud in materia di protezione dell'ambiente "Protection of the Environment Operations (Noise Control) Regulation 2017". Il livello di potenza sonora garantito del prodotto è specificato in *Dati tecnici alla pagina 250*.



Freno della catena, inserito (a destra).
Freno della catena, disinserito (a sinistra).



Primer del carburante.



Regolazione della pompa dell'olio.



Carburante.



Olio della catena.



L'operatore deve usare la motosega afferrandola con entrambe le mani.



Mai usare la motosega tenendola con una sola mano.



Prevenire il contatto della punta della lama con corpi estranei.



Avvertenza! Il contatto fra punta della lama e corpi estranei può dare origine a contraccolpi, provocando una reazione che scaglia la barra verso l'alto e all'indietro, in direzione dell'utente. Possono insorgere gravi lesioni personali.



Utilizzare opportune protezioni per piedi, gambe, mani e braccia.



Questa motosega è destinata unicamente all'uso da parte di personale specializzato nel campo della silvicoltura. Vedere il manuale operatore!



Posizione di lavoro.



Comando dell'aria.

aaaassxxxx

La targhetta dati di funzionamento mostra il numero di serie. **aaaa** è l'anno di produzione e **aa** è la settimana di produzione.

Emissioni Euro V



AVVERTENZA: La manomissione del motore rende nulla l'omologazione UE del prodotto.

Nota: I restanti simboli/decalcomanie sul prodotto riguardano particolari requisiti necessari per ottenere la certificazione in alcuni mercati.

Sicurezza

Definizioni di sicurezza

Le definizioni riportate di seguito forniscono il livello di gravità per ciascuna delle parole di avvertenza.



AVVERTENZA: Lesioni alle persone.



ATTENZIONE: Danni al prodotto.

Nota: Queste informazioni rendono più semplice l'uso del prodotto.

Istruzioni di sicurezza generali



AVVERTENZA: Leggere le seguenti avvertenze prima di utilizzare il prodotto.

- Una motosega usata in modo errato o negligente diventa uno strumento pericoloso, in grado di provocare lesioni gravi, anche letali. È di estrema importanza leggere e comprendere il contenuto di questo manuale operatore.
- Evitare assolutamente di modificare la versione originale del prodotto senza l'autorizzazione del fabbricante. Non utilizzare un prodotto che sembra essere stato modificato da terzi e utilizzare solo gli accessori raccomandati per questo prodotto. Modifiche e/o accessori non autorizzati possono causare gravi lesioni personali o mortali all'operatore o a terzi.
- Un silenziatore o un parascintille usato e la relativa superficie di montaggio possono contenere depositi di particelle di combustione potenzialmente cancerogene. Evitare l'esposizione a questi composti quando si maneggia la marmitta e/o il parascintille. Prima di maneggiare la marmitta e/o il parascintille, fare riferimento alla sezione *Introduzione alla pagina 238*.

- L'inalazione prolungata dei fumi di scarico del motore, dei vapori dell'olio della catena e della polvere di segatura può essere dannosa per la salute.
- Durante il funzionamento, questo prodotto genera un campo elettromagnetico. Tale campo può interferire, in alcuni casi, con persone portatrici di impianti medici attivi o passivi. Per ridurre il rischio di condizioni che possono implicare lesioni personali gravi o mortali, i portatori di tali impianti devono consultare il proprio medico e il produttore dell'impianto prima di utilizzare questo prodotto.
- Le informazioni contenute nel presente manuale operatore non sostituiscono l'esperienza e la professionalità di un professionista. In situazioni in cui si è incerti su come procedere, rivolgersi sempre a un esperto. Contattare il servizio di assistenza o un utente esperto. Evitare ogni tipo di operazione per la quale non ci si senta sufficientemente preparati!

Istruzioni di sicurezza per l'utilizzo



AVVERTENZA: Leggere le seguenti avvertenze prima di utilizzare il prodotto.

- Questa motosega a impugnatura superiore è progettata appositamente per la potatura e i lavori di manutenzione sugli alberi. La forma particolare delle impugnature di questa motosega (molto ravvicinate) rende più difficoltoso il controllo dell'attrezzo. Perciò queste particolari motoseghe devono essere utilizzate per operare sugli alberi solo da operatori opportunamente addestrati nelle tecniche di potatura e di taglio, adottando le necessarie misure di sicurezza (cestello, corde, cintura di sicurezza). Si consiglia di utilizzare le motoseghe normali (con le impugnature distanziate) per tutti i lavori di taglio eseguiti a livello del suolo.
- Per lavorare sugli alberi è necessario adottare particolari tecniche di taglio, in modo da diminuire il rischio di ferirsi. Non lavorate mai sugli alberi se non avete una preparazione professionale specifica per questo tipo di attività, che deve comprendere la conoscenza delle tecniche di utilizzo degli attrezzi di salita e dei dispositivi di sicurezza, come funi, cinghie, ramponi, moschettoni ecc.

- Non tentare, di afferrare le parti che cadono. Non procedere mai con il taglio quando si è assicurati solo con una fune. Utilizzare sempre due funi di sicurezza.
- Durante operazioni di abbattimento critiche, sollevare immediatamente le protezioni acustiche dopo il taglio, in modo da poter percepire rumori insoliti ed eventuali segnali di avvertimento.
- Prima di usare questo prodotto è necessario comprendere l'effetto di un contraccolpo e come può essere evitato. Per le istruzioni, fare riferimento a *Informazioni per il contraccolpo alla pagina 232*.
- Non usare mai un prodotto difettoso. Eseguire i controlli di sicurezza e attenersi alle istruzioni di manutenzione e riparazione riportate nel presente manuale. Alcuni interventi devono essere eseguiti da personale specializzato. Per le istruzioni, fare riferimento a *Manutenzione alla pagina 238*.
- Non utilizzare mai il prodotto quando presenta danni visibili al coperchio della candela e al cavo della candela. Sussiste il rischio di formazione di scintille, con conseguente pericolo di incendio.
- Non utilizzare mai il prodotto in condizioni di stanchezza oppure sotto l'effetto di alcolici, stupefacenti o farmaci in grado di alterare la vista, la capacità di valutazione o la coordinazione.
- Evitare di lavorare in condizioni meteorologiche avverse, ad esempio nebbia fitta, pioggia battente, vento forte, freddo intenso ecc. Lavorare in condizioni meteorologiche avverse è stancante e comporta spesso situazioni di rischio quali terreno scivoloso, cambio di direzione di caduta dell'albero ecc.
- Il rischio di contraccolpo è maggiore in caso di attrezzatura di taglio difettosa o combinazione errata di barra guida e catena! Utilizzare esclusivamente le combinazioni barra guida/catena raccomandate e attenersi alle istruzioni per l'affilatura. Per le istruzioni, fare riferimento a *Accessori alla pagina 251*.
- Non avviare mai un prodotto senza che la barra di guida, la catena e tutti i coperchi siano correttamente montati. Per le istruzioni, fare riferimento a *Introduzione alla pagina 229*. Senza una barra di guida e una catena montate sul prodotto, la frizione può allentarsi e provocare gravi lesioni.

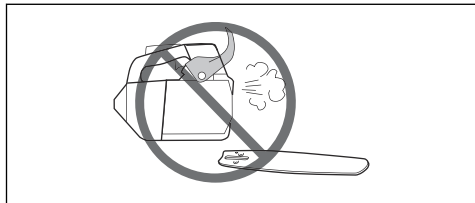

- Non avviare mai la macchina in ambienti chiusi. Tener presente che i gas di scarico sono nocivi.
- Osservare l'ambiente circostante per escludere il rischio che persone o animali vengano a contatto

con la macchina o ne compromettano il controllo da parte vostra.



- Una carenza di concentrazione può far sì che il settore di contraccolpo sulla barra incontri inavvertitamente un ramo, un albero abbattuto o altri oggetti che potrebbero causare il contraccolpo.
- Non usare mai la motosega tenendola con una sola mano. La motosega non viene controllata in modo sicuro con una sola mano; potete provarvi lesioni. Tenere sempre l'impugnatura con una presa solida e stabile con entrambe le mani.
- Impugnare saldamente la motosega con la mano destra sull'impugnatura superiore e quella sinistra sull'anteriore. Tutte le dita devono essere ben chiuse intorno alle impugnature. Questa presa vale per tutti gli operatori, anche se mancini. In questo modo si riduce al massimo l'effetto del contraccolpo e si mantiene il controllo della motosega. Non lasciare andare mai le impugnature!



- Non usare mai la motosega a un'altezza superiore a quella della spalla.

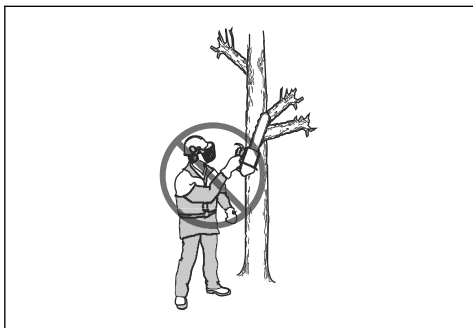

- Non usare mai il prodotto se non si può chiedere aiuto in caso di incidente.
- A volte restano incastrate schegge nel coperchio della frizione, causando un inceppamento della catena. Spegnerne sempre il motore prima della pulizia.
- Se la catena si blocca nel taglio: spegnere il motore!
- Un motore acceso in un ambiente chiuso o mal ventilato può essere causa di morte per avvelenamento da monossido di carbonio.
- I fumi di scarico del motore sono molto caldi e possono contenere scintille in grado di provocare incendi. Non avviare il prodotto in ambienti chiusi o vicino a materiale infiammabile.
- Utilizzare il freno della catena come freno di stazionamento quando si avvia il prodotto e quando ci si sposta per brevi distanze. Portare sempre il prodotto con l'impugnatura anteriore. Ciò diminuisce il rischio che l'operatore o una persona vicina venga colpita dalla catena.
- L'esposizione eccessiva alle vibrazioni può causare lesioni neuro-vascolari a chi soffre di disturbi circolatori. In caso di sintomi riferibili a un'esposizione eccessiva alle vibrazioni, contattare il medico. Tali sintomi possono essere torpore, perdita della sensibilità, "punture", "prurito", dolore, riduzione o perdita della forza, decolorazione della pelle o modifiche strutturali della sua superficie. Tali sintomi si riscontrano soprattutto sulle mani, sui polsi e alle dita. I sintomi possono accentuarsi a temperature rigide.
- È impossibile prevedere tutte le situazioni che possono insorgere durante l'utilizzo di una motosega. Prestare sempre attenzione e usare il buon senso. Evitate tutte le situazioni che ritenete essere superiori alle vostre capacità. Se dopo aver letto le presenti istruzioni avete ancora dubbi in merito alle procedure operative, rivolgetevi a un esperto prima di continuare. Non esitate a contattare il rivenditore o Husqvarna per qualsiasi domanda sull'utilizzo della motosega. Oltre a offrirvi assistenza e consulenza, vi aiuteremo a usare la vostra motosega in maniera efficiente e sicura. Vi

consigliamo di frequentare un corso sull'utilizzo delle motoseghe se possibile. Il rivenditore, un istituto professionale o la biblioteca possono consigliarvi il materiale didattico disponibile oppure informarvi sui corsi di addestramento.



Abbigliamento protettivo personale



AVVERTENZA: Leggere le seguenti avvertenze prima di utilizzare il prodotto.



- La maggior parte degli incidenti si verifica quando la catena colpisce l'operatore. Utilizzare sempre abbigliamento protettivo personale omologato durante il funzionamento. L'abbigliamento protettivo personale non offre una completa protezione da lesioni, tuttavia diminuisce il grado delle lesioni in caso di incidente. Rivolgersi al centro di assistenza per le raccomandazioni sulle attrezzature da utilizzare.
- Gli indumenti devono essere aderenti ma non limitare i movimenti. Controllare regolarmente le condizioni dell'abbigliamento protettivo personale.
- Utilizzare un elmetto protettivo omologato.
- Usare cuffie protettive omologate. Una lunga esposizione al rumore può comportare lesioni permanenti all'udito.
- Indossare occhiali protettivi o una visiera per ridurre il rischio di danni legati alla proiezione di oggetti. Il prodotto può lanciare oggetti quali trucioli di legno, piccoli pezzi di legno e altro con forte violenza. Possono insorgere gravi lesioni, in particolare agli occhi.
- Utilizzare guanti dotati di protezione per sega.
- Utilizzare pantaloni dotati di protezione per sega.
- Utilizzare stivali dotati di protezione per sega, punta in acciaio e suola antiscivolo.

- Tenere sempre a portata di mano la cassetta di pronto soccorso.
- Pericolo di scintille. Tenere sempre a portata di mano degli estintori e una pala per spegnere le fiamme ed evitare incendi boschivi.

Dispositivi di sicurezza sul prodotto



AVVERTENZA: Leggere le seguenti avvertenze prima di utilizzare il prodotto.

- Non utilizzare un prodotto con dispositivi di sicurezza difettosi.
- Effettuare regolarmente un controllo dei dispositivi di sicurezza. Fare riferimento a *Controlli e manutenzione dei dispositivi di sicurezza sul prodotto alla pagina 239*.
- Se i dispositivi di sicurezza sono difettosi, rivolgersi al rivenditore Husqvarna.

Freno della catena con protezione anti-contraccolpo

Il prodotto è dotato di un freno della catena che arresta la catena in caso di contraccolpo. Il freno della catena riduce il rischio di incidenti, ma solamente l'operatore può prevenirli con il suo operato.

Il freno della catena (A) si attiva manualmente con la mano sinistra o in automatico con il meccanismo a rilascio inerziale. Spingere la protezione anticontraccolpo (B) per inserire manualmente il freno della catena.

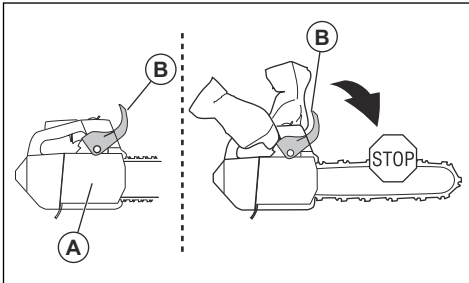

Spostare in avanti la protezione anticontraccolpo per disinserire il freno della catena.

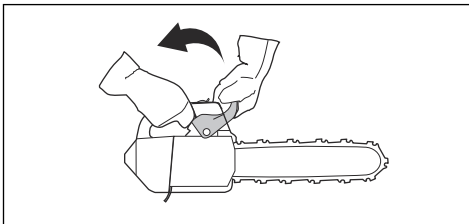

Blocco del grilletto acceleratore

Il blocco del grilletto acceleratore previene l'azionamento accidentale del grilletto acceleratore. Se si mette la mano intorno all'impugnatura e si preme il blocco del grilletto acceleratore (A), si rilascia il grilletto acceleratore (B). Rilasciando l'impugnatura, il grilletto acceleratore e il blocco del grilletto acceleratore ritornano entrambi alla posizione iniziale. Questa funzione blocca il grilletto acceleratore al minimo.

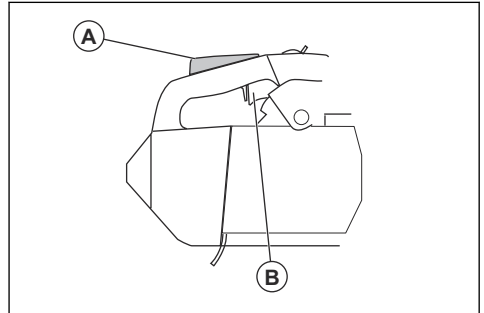

Fermo della catena

Il fermo della catena trattiene la catena in caso di rottura o di sgancio. La giusta tensione della catena e la manutenzione della catena e della barra di guida applicata correttamente diminuiscono il rischio di incidenti.

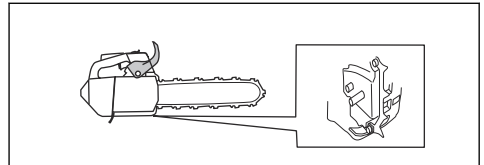

Sistema di smorzamento delle vibrazioni

Il sistema di smorzamento delle vibrazioni riduce le vibrazioni all'impugnatura. Gli smorzatori funzionano come separazione tra il corpo del prodotto e l'impugnatura.

Per le informazioni su dove si trova il sistema di smorzamento delle vibrazioni sul prodotto, fare riferimento a *Panoramica del prodotto alla pagina 222*.

Interruttore di avviamento/arresto

L'interruttore di avviamento/arresto serve ad arrestare il motore.

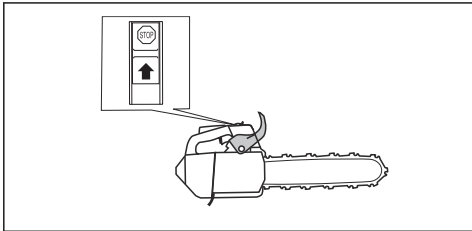

Marmitta



AVVERTENZA: La marmitta si riscalda notevolmente durante e dopo l'utilizzo, e quando il motore è a regime minimo. Vi è il rischio di incendio, soprattutto quando si aziona il prodotto vicino a materiali infiammabili e/o fumi.



AVVERTENZA: Non utilizzare un prodotto senza marmitta o con marmitta difettosa. Una marmitta difettosa può aumentare il livello acustico e il rischio di incendio. Tenere gli estintori vicini. Non utilizzare un prodotto senza rete parascintille o con una rete rotta se tale dispositivo è necessario nella propria area.

La marmitta assicura il minimo livello acustico e allontana i fumi di scarico dall'operatore. In aree dal clima caldo e asciutto può sussistere un grosso rischio di incendi. Rispettare le norme locali e le istruzioni di manutenzione.

Sicurezza nell'uso del carburante



AVVERTENZA: Leggere le seguenti avvertenze prima di utilizzare il prodotto.

- Durante il rifornimento e la preparazione della miscela (benzina e olio per motori a due tempi) assicurare la massima ventilazione.
- Il carburante e i vapori tossici sono altamente infiammabili e la loro inalazione o il contatto con la pelle può provocare gravi lesioni. Agire dunque con cautela quando si utilizza il carburante e accertarsi che vi sia una buona ventilazione.
- Maneggiare con cura olio della catena e carburante. Attenzione al pericolo di incendio, esplosione e a quelli conseguenti all'inalazione.
- Non fumare né collocare sorgenti di calore vicino al carburante.

- Spegnerne il motore e lasciarlo raffreddare alcuni minuti prima di eseguire il rifornimento.
- Prima di eseguire il rifornimento, aprire lentamente il tappo del serbatoio in modo da garantire il lento rilascio della pressione.
- Dopo il rifornimento chiudere bene il tappo.
- Effettuare sempre il rifornimento a motore spento.
- Allontanare sempre la macchina ad almeno 3 metri dal luogo e dalla fonte di rifornimento prima della messa in moto.

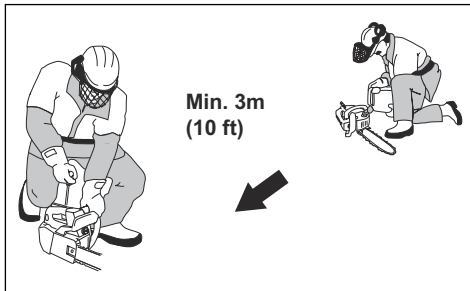

Dopo il rifornimento, ci sono alcune situazioni in cui la macchina non va mai avviata:

- Se vi sono gocce di carburante oppure olio della catena sulla macchina. In tal caso eliminare ogni traccia di liquido e lasciare evaporare i residui di benzina.
- Se è stato versato del carburante sull'operatore o sugli abiti. In questo caso lavare gli abiti e le parti del corpo che sono venute a contatto con il carburante. Usare acqua e sapone.
- Se la macchina perde carburante. Controllare regolarmente la presenza di eventuali perdite dal serbatoio del carburante, dal tappo del carburante o dai tubi di alimentazione.

Istruzioni di sicurezza per la manutenzione



AVVERTENZA: Leggere le seguenti avvertenze prima di eseguire la manutenzione del prodotto.

- Eseguire solo gli interventi di manutenzione e assistenza descritti in questo manuale dell'operatore. Lasciare che il personale professionale addetto all'assistenza esegua tutti gli altri interventi di manutenzione e riparazione.
- Eseguire regolarmente i controlli di sicurezza e attenersi alle istruzioni di manutenzione e riparazione riportate nel presente manuale. La manutenzione ordinaria aumenta la durata del prodotto e riduce il rischio di incidenti. Per le istruzioni, fare riferimento a *Manutenzione alla pagina 238*.
- Se i controlli di sicurezza in questo manuale dell'operatore non sono approvati dopo aver eseguito la manutenzione, rivolgersi al proprio

rivenditore addetto all'assistenza. La nostra azienda garantisce la disponibilità di personale qualificato per le riparazioni e l'assistenza del prodotto.

Istruzioni di sicurezza per l'attrezzatura di taglio



AVVERTENZA: Leggere le seguenti avvertenze prima di utilizzare il prodotto.

- Utilizzare solo combinazioni di barra di guida/ catena e attrezzature di affilatura approvate. Per le istruzioni, fare riferimento a *Accessori alla pagina 251*.
- Indossare guanti protettivi quando si maneggia la catena o quando si esegue la manutenzione. Una catena che non si muove può causare anche lesioni.
- Mantenere i denti di taglio ben affilati. Seguire le istruzioni e usare la dima di affilatura consigliata. Una catena danneggiata o mal affilata aumenta il rischio di incidenti.

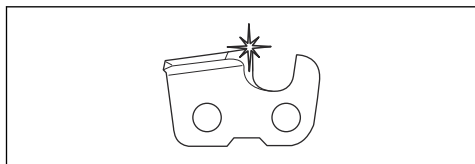

- Mantenere una corretta regolazione dello spessore del truciolo. Seguire le istruzioni, mantenendo la regolazione del limitatore di spessore. Una regolazione del limitatore di spessore troppo grande aumenta il rischio di contraccolpo.

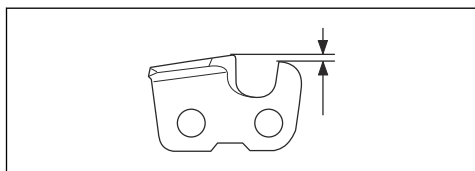

- Assicurarsi che la catena sia correttamente tesa. Se la catena non è serrata contro la barra di guida, la catena può sganciarsi. Una tensione della catena non corretta aumenta l'usura della barra di guida, della catena e del pignone di azionamento della catena. Fare riferimento a *Come regolare la tensione della catena alla pagina 245*.

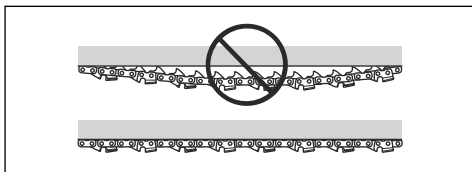

- Eseguire la manutenzione dell'attrezzatura di taglio regolarmente e mantenerla correttamente lubrificata. Se la catena non è correttamente lubrificata, il rischio di usura della barra di guida, della catena e del pignone di azionamento della catena aumenta.

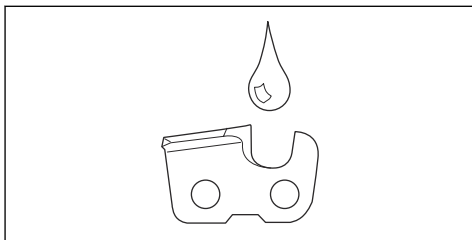

Montaggio

Introduzione



AVVERTENZA: Leggere e comprendere il capitolo sulla sicurezza prima di montare il prodotto.

Montaggio della barra di guida e della catena

1. Disinserire il freno della catena.
2. Allentare il dado della barra e rimuovere il coperchio della frizione.

Nota: Se il coperchio della frizione risulta difficile da rimuovere, serrare il dado della barra, innestare il freno della catena e rilasciare. Se si rilascia correttamente, si sente un clic.

3. Montare la barra di guida sopra il bullone della barra. Spostare la barra di guida nella sua posizione più arretrata.
4. Montare correttamente la catena attorno al pignone guida e inserirla nella scanalatura sulla barra di guida.



AVVERTENZA: Indossare sempre guanti protettivi quando si monta la catena.

5. Assicurarsi che i bordi dei taglienti siano rivolti in avanti sul lato superiore della barra di guida.

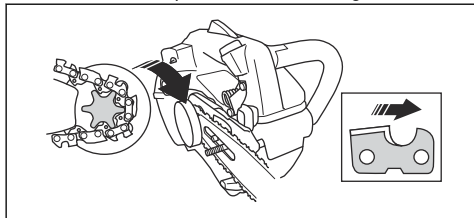

6. Allineare il foro della barra di guida con il fermo tendicatena e montare il coperchio della frizione.

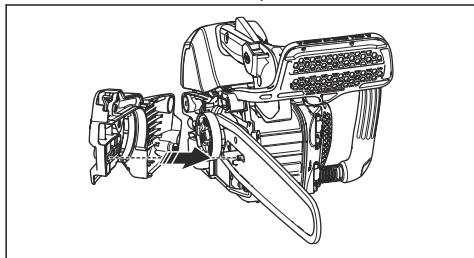

7. Stringere con le dita il dado della barra.
8. Serrare la catena. Fare riferimento a *Come regolare la tensione della catena alla pagina 245* per istruzioni.
9. Serrare i dadi della barra.
10. Montaggio di un paracolpi dentato.

Per il montaggio di un paracolpi dentato contattare l'officina autorizzata.

Nota: Alcuni modelli dispongono di un solo dado della barra.

Utilizzo

Introduzione



AVVERTENZA: Leggere e comprendere il capitolo sulla sicurezza prima di utilizzare la macchina.

Verifica della funzionalità della macchina prima del suo utilizzo

1. Accertarsi che il freno della catena funzioni correttamente e che non sia danneggiato.
2. Accertarsi che il blocco del grilletto acceleratore funzioni correttamente e che non sia danneggiato.
3. Accertarsi che il pulsante di avvio/arresto funzioni correttamente e che non sia danneggiato.
4. Accertarsi che non vi siano tracce di olio sulle impugnature.
5. Accertarsi che il sistema di smorzamento delle vibrazioni funzioni correttamente e che non sia danneggiato.
6. Accertarsi che la marmitta funzioni correttamente e che non sia danneggiata.
7. Accertarsi che tutte le parti siano assemblate correttamente e non siano danneggiate o assenti.

8. Accertarsi che il fermo della catena sia collegato correttamente.
9. Accertarsi che la tensione della catena sia corretta.

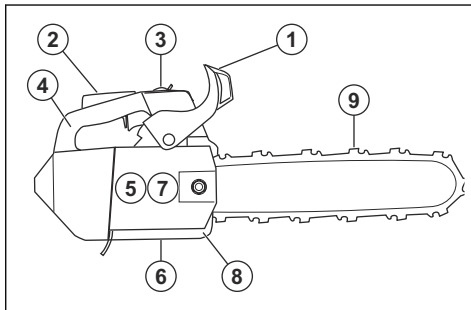

Carburante

Questo prodotto è dotato di un motore a due tempi.



ATTENZIONE: Un carburante di tipo errato può causare danni al motore. Utilizzare una miscela di benzina e olio per motori a due tempi.

Carburante premiscelato

- Utilizzare carburante alchilato premiscelato Husqvarna per garantire le migliori prestazioni e prolungare la durata del motore. Questo carburante contiene sostanze chimiche meno pericolose rispetto al normale carburante, che riduce le emissioni di scarico pericolose. Con questo carburante, che mantiene i componenti del motore più puliti, la quantità di residui dopo la combustione è inferiore.

Per miscelare il carburante

Benzina

- Utilizzare benzina senza piombo di buona qualità con massimo il 10% di etanolo.



ATTENZIONE: Non utilizzare benzina con un numero di ottani inferiore a 90 RON/87 AKI. Un numero inferiore di ottani può causare il battito in testa del motore, che provoca danni al motore.

Olio per motori a due tempi

- Per risultati e prestazioni ottimali, utilizzare l'olio per motori a due tempi Husqvarna.
- Se l'olio per motori a due tempi Husqvarna non è disponibile, utilizzare un olio per motori a due tempi raffreddati ad aria di buona qualità. Rivolgetevi al vostro rivenditore addetto all'assistenza per selezionare il tipo di olio.



ATTENZIONE: Non usare mai olio per motori fuoribordo a due tempi raffreddati ad acqua. Non utilizzare olio per motori a quattro tempi.

Per miscelare benzina e olio per motori a due tempi

Benzina, litri	Olio a due tempi, litri
	2% (50:1)
5	0,10
10	0,20
15	0,30
20	0,40



ATTENZIONE: Piccoli errori possono influenzare drasticamente il rapporto della miscela quando si miscelano piccole quantità di carburante. Misurare con precisione la quantità d'olio e accertarsi di ottenere la giusta miscela.

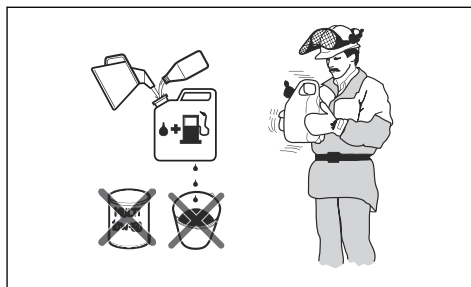

- Riempire metà della quantità di benzina in un contenitore pulito per carburante.
- Aggiungere la quantità totale di olio.
- Mescolare la miscela.
- Aggiungere la quantità residua di benzina nel contenitore.
- Mescolare agitando con cura la miscela di carburante.



ATTENZIONE: Non mescolare il carburante più di 1 volta al mese.

Rifornamento di carburante



AVVERTENZA: Attenersi alla procedura indicata di seguito per la propria sicurezza.

- Arrestare il motore e farlo raffreddare.
- Pulire l'area intorno al tappo del serbatoio del carburante.

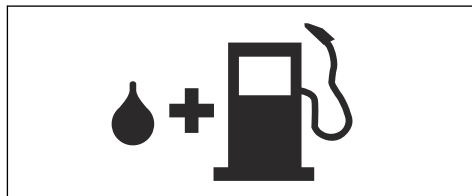

- Agitare il contenitore e assicurarsi che il carburante sia ben mescolato.
- Rimuovere lentamente il tappo del serbatoio del carburante per rilasciare la pressione.
- Riempire il serbatoio del carburante.



ATTENZIONE: Assicurarsi che nel serbatoio non vi sia una quantità eccessiva di carburante. Il carburante si espande quando si scalda.

- Stringere con cura il tappo del serbatoio del carburante.

7. Pulire eventuale carburante fuoriuscito sul prodotto e intorno ad esso.
8. Spostare il prodotto ad almeno 3 m/10 ft dal luogo e dalla fonte di rifornimento prima di avviare il motore.

Nota: Per individuare il serbatoio del carburante sul prodotto, fare riferimento a *Panoramica del prodotto alla pagina 222*.

Per fare un rodaggio

- Durante le prime 10 ore di funzionamento, non accelerare al massimo senza carico per un periodo prolungato.

Come utilizzare l'olio della catena



AVVERTENZA: Non utilizzare olio di scarico, che può causare lesioni all'operatore ed è nocivo per l'ambiente. L'olio di scarico inoltre può provocare danni alla pompa dell'olio, alla barra guida e alla catena.



AVVERTENZA: La catena può rompersi se l'attrezzatura di taglio non è stata lubrificata a sufficienza. Rischio di lesioni gravi o letali per l'operatore.



AVVERTENZA: Questo prodotto dispone di una funzione che consente al carburante di esaurirsi prima dell'olio della catena. Utilizzare l'olio per la catena appropriato perché questa funzione venga attivata correttamente. Rivolgersi al proprio centro di assistenza quando si sceglie l'olio della catena.

- Utilizzare l'olio della catena Husqvarna per ottenere la massima durata della motosega e per evitare gli effetti negativi sull'ambiente. Se l'olio della catena Husqvarna non è disponibile, si consiglia di utilizzare un comune olio per catene.
- Utilizzare un olio per catene con una buona aderenza alla catena.
- Utilizzare un olio per catene con il corretto intervallo di viscosità e compatibile con la temperatura dell'aria.



ATTENZIONE: Se l'olio è troppo fluido si esaurisce prima del carburante. Con temperature inferiori a 0 °C/ 32 °F alcuni oli per catena diventano troppo densi e ciò potrebbe danneggiare i componenti della pompa dell'olio.

- Utilizzare l'attrezzatura di taglio consigliata. Vedere *Accessori alla pagina 251*.

- Rimuovere il tappo dal serbatoio dell'olio della catena.
- Riempire di olio il serbatoio dell'olio della catena.
- Montare il tappo con cautela.

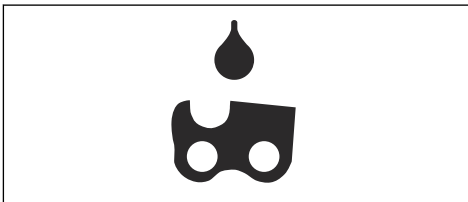

Nota: Per individuare il serbatoio dell'olio della catena sul prodotto, fare riferimento a *Panoramica del prodotto alla pagina 222*.

Informazioni per il contraccolpo



AVVERTENZA: Un contraccolpo può causare lesioni gravi o letali all'operatore o a terzi. Per ridurre il rischio è necessario conoscere le cause del contraccolpo e come evitarle.

Un contraccolpo può verificarsi solo quando l'area di contraccolpo della barra di guida tocca un oggetto. Un contraccolpo può verificarsi improvvisamente e con grande violenza, scagliando il prodotto contro l'operatore.

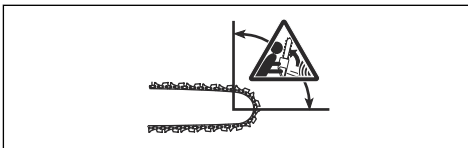

Il contraccolpo avviene sempre lungo il piano di taglio della barra guida. In genere, il prodotto viene lanciato contro l'operatore, ma può anche spostarsi in un'altra direzione. Il modo in cui si utilizza il prodotto, quando

si verifica il contraccolpo, induce la direzione del movimento.

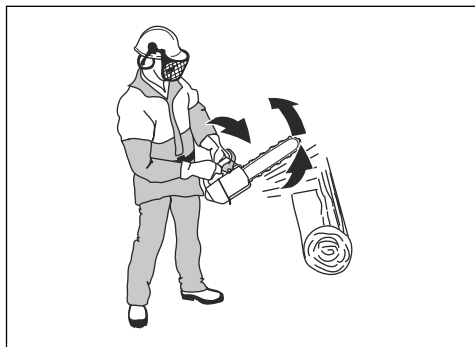

Un piccolo raggio sulla punta della barra diminuisce la forza del contraccolpo.

Utilizzare una catena con basso contraccolpo per ridurre gli effetti di contraccolpo. Non lasciare che il settore di contraccolpo tocchi un oggetto.



AVVERTENZA: Nessuna catena impedisce completamente il contraccolpo. Attenersi sempre alle istruzioni.

Domande frequenti sul contraccolpo

- **È sufficiente il contatto con la mano per innestare il freno della catena in caso di contraccolpo?**

No. È necessario utilizzare una certa forza per spingere in avanti la protezione anticontraccolpo. Se non si utilizza la forza necessaria, il freno della catena non si innesta. Inoltre, è necessario mantenere le impugnature del prodotto stabilmente con le due mani durante il lavoro. Se si verifica un contraccolpo, il freno della catena potrebbe non arrestare la catena prima che questa colpisca l'operatore. Vi sono inoltre alcune posizioni nelle quali la mano non può toccare la protezione anticontraccolpo per innestare il freno della catena.

- **Il meccanismo di attivazione inerziale innesta sempre il freno della catena durante il contraccolpo?**

No. Per prima cosa, il freno della catena deve funzionare correttamente. Per le istruzioni su come eseguire un controllo del freno della catena, fare riferimento a *Controllo del freno della catena alla pagina 239*. Si raccomanda di eseguire questa operazione ogni volta prima di utilizzare il prodotto. In secondo luogo, il contraccolpo deve essere grande per innestare il freno della catena. Se il freno della catena è troppo sensibile, si può innestare durante il funzionamento accidentato.

- **Il freno della catena protegge sempre l'operatore dalle lesioni di un eventuale contraccolpo?**

No. Il freno della catena deve funzionare correttamente per fornire protezione. Il freno della

catena deve essere innestato anche durante un contraccolpo per arrestare la catena. Se si è in prossimità della barra di guida, il freno della catena potrebbe non avere il tempo per arrestare la catena prima che colpisca l'operatore.



AVVERTENZA: Solamente l'operatore e una corretta tecnica di lavoro possono evitare i contraccolpi.

Avviamento dell'unità

Preparazione dell'avviamento a motore freddo



AVVERTENZA: Il freno della catena deve essere inserito all'avviamento della motosega per diminuire il rischio di lesioni.

1. Spostare in avanti la protezione anti-contraccolpo per inserire il freno della catena.

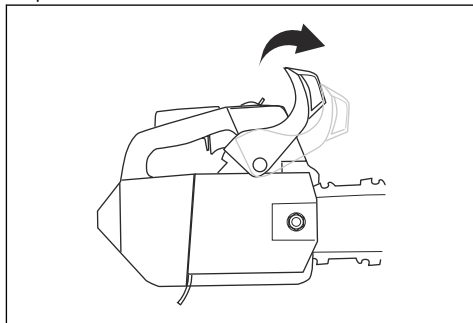

2. Premere il primer del carburante circa 6 volte fino a quando non comincia a riempirsi di carburante. Non è necessario riempire il primer del carburante completamente.

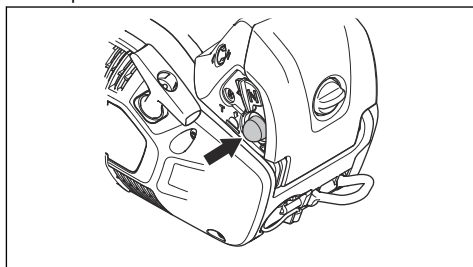

3. Impostare il comando della valvola dell'aria fino alla posizione di comando della valvola dell'aria.

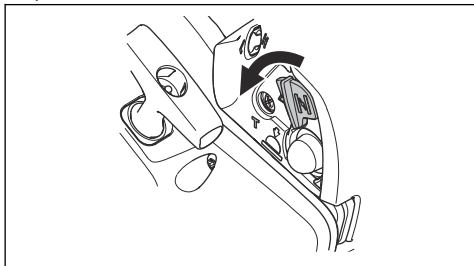

4. Continuare a *Avviamento dell'unità alla pagina 234* per ulteriori istruzioni.

Preparazione dell'avviamento a motore caldo



AVVERTENZA: Il freno della catena deve essere inserito all'avviamento della motosega per diminuire il rischio di lesioni.

1. Spostare in avanti la protezione anti-contraccollo per inserire il freno della catena.

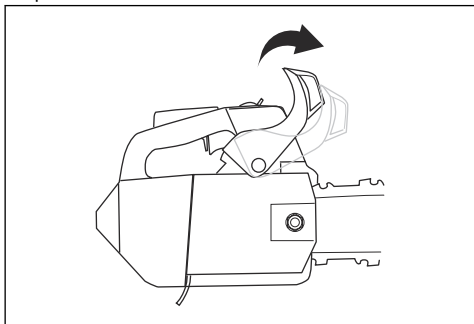

2. Premere il primer del carburante circa 6 volte fino a quando non comincia a riempirsi di carburante. Non è necessario riempire il primer del carburante completamente.

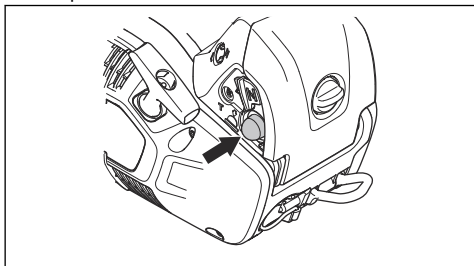

3. Spostare il comando della valvola dell'aria in posizione di comando della valvola dell'aria e poi direttamente alla posizione di lavoro.

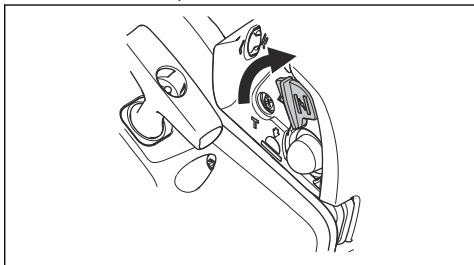

4. Continuare a *Avviamento dell'unità alla pagina 234* per ulteriori istruzioni.

Avviamento dell'unità



AVVERTENZA: È necessario tenere i piedi in una posizione stabile quando si accende il prodotto.



AVVERTENZA: Se la catena gira al minimo, rivolgetevi al vostro rivenditore di assistenza e non utilizzate il prodotto.

1. Posizionare il prodotto sul terreno.
2. Mettere la mano sinistra sull'impugnatura anteriore.
3. Posizionare il ginocchio sulla parte posteriore dell'impugnatura superiore.
4. Tirare la maniglia della fune di avviamento lentamente con la mano destra, finché non si avverte una certa resistenza.



AVVERTENZA: Non avvolgere la fune di avviamento intorno alla mano.



ATTENZIONE: Non tirare la fune di avviamento a estensione completa e non lasciare andare la maniglia della fune di avviamento.

- a) Se si avvia il prodotto con il motore a freddo, tirare la maniglia della fune di avviamento finché non si avvia il motore.

Nota: L'avviamento del motore si riconosce dal suo sbuffare.

- b) Portare il comando della valvola dell'aria in posizione di valvola dell'aria.
5. Tirare l'impugnatura del cavo di avviamento finché il motore non si avvia.
6. Disinnestare rapidamente il blocco del grilletto acceleratore per impostare il prodotto al minimo.

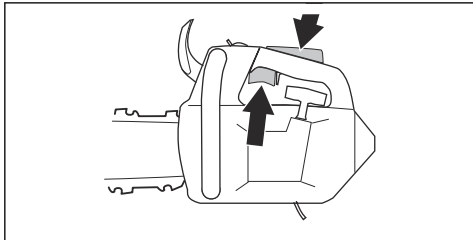

7. Muovere in avanti la protezione antictraccolpo per disinserire il freno della catena.

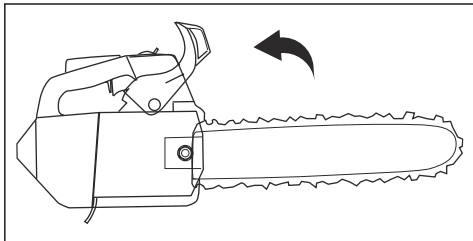

8. Utilizzare la motosega.

Avviamento dell'unità su un albero

Nota: Assicurarsi di avere sufficiente carburante prima di avviare il prodotto.

- Inserire il freno della catena.
- Tenere il prodotto sul lato sinistro o destro del corpo quando si avvia la macchina.
 - Se si tiene il prodotto sul lato sinistro, reggerlo con la mano sinistra dall'impugnatura anteriore. Tenere la maniglia della fune di avviamento con la mano destra e allontanare il prodotto dal corpo quando lo si avvia.
 - Se si tiene il prodotto sulla parte destra, mettere la mano destra su una delle due impugnature. Tenere la maniglia della fune di avviamento con la mano sinistra e allontanare il prodotto dal corpo quando lo si avvia.

Arresto del prodotto

- Portare l'interruttore di avviamento/arresto in posizione di ARRESTO.

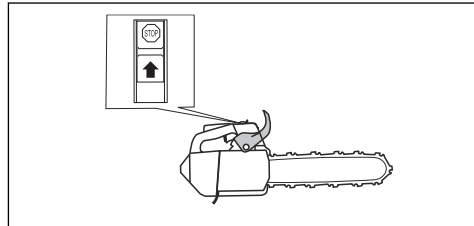

Informazioni sulla tecnica di lavoro



AVVERTENZA: Le informazioni relative alla tecnica di lavoro contenute nel presente manuale operatore non sostituiscono un corso di formazione sufficiente per l'utilizzo del presente prodotto. Utilizzare il prodotto solo se si ha una corretta formazione in silvicoltura. L'uso del mezzo senza una corretta formazione dell'operatore può provocare gravi lesioni anche mortali a sé o a terzi.

- Accelerare al massimo quando si taglia e diminuire la velocità al minimo dopo ogni taglio.



ATTENZIONE: Si possono verificare danni al motore se quest'ultimo gira al massimo troppo a lungo senza carico.

- Durante il taglio, mettere il paraurti dentato nel tronco e usarlo come una leva.

Nota: Non tutti i modelli sono dotati di un paraurti dentato. Rivolgersi al centro di assistenza per maggiori informazioni.

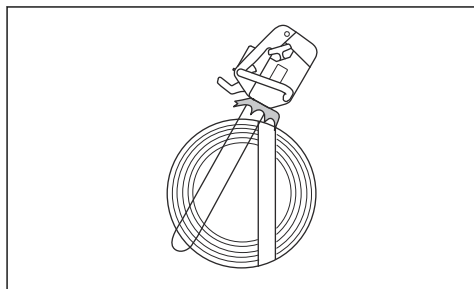

Catena a tirare e catena in spinta

È possibile tagliare il legno con il prodotto in 2 posizioni diverse.

- Il taglio con catena a tirare è quando si taglia con la parte inferiore della barra di guida. La catena tira attraverso l'albero durante il taglio. In questa posizione si ha un controllo migliore del prodotto e della posizione del settore di contraccolpo.

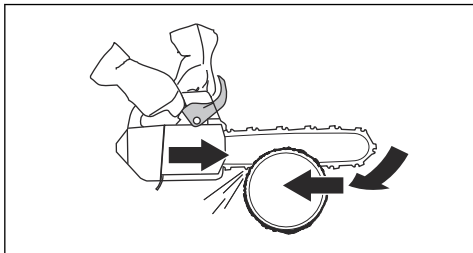

- Il taglio con catena in spinta è quando si taglia con la parte superiore della barra di guida. La catena spinge il prodotto in direzione dell'operatore.

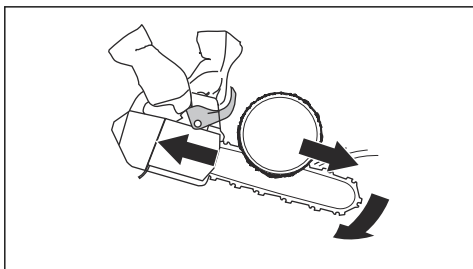

AVVERTENZA: Se la catena resta impigliata nel tronco, il prodotto può essere spinto contro l'operatore. Tenere saldamente il prodotto e assicurarsi che il settore di contraccolpo della barra di guida non tocchi l'albero e provochi un contraccolpo.

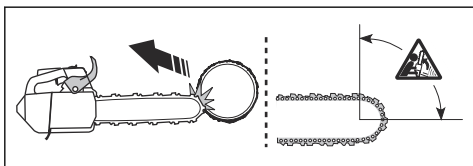

Preparazione del prodotto per l'utilizzo su un albero

Operatore a terra

L'operatore a terra deve effettuare le seguenti operazioni.

1. Esaminare il prodotto.
2. Riempire regolarmente il serbatoio del carburante e quello dell'olio della catena.

3. Collegare l'estremità di una cinghia di sicurezza omologata all'occhiello della corda.

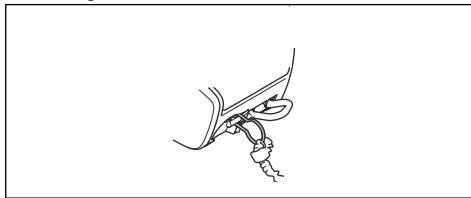

Nota: La cinghia di sicurezza consente al prodotto di non toccare il terreno in caso di caduta.

4. Accertarsi che ci sia un moschettone sull'altra estremità della cinghia di sicurezza.
5. Avviare e far scaldare il prodotto.
6. Arrestare il prodotto.
7. Inserire il freno della catena.
8. Trasportare il prodotto all'operatore sull'albero, utilizzando un mezzo di trasporto che lo sollevi.



AVVERTENZA: Accertarsi che il prodotto sia saldamente fissato prima di sollevarlo verso l'operatore sull'albero.

Operatore sull'albero

L'operatore sull'albero deve seguire le istruzioni riportate di seguito.

1. Prima di staccare la cinghia sicurezza dal mezzo di trasporto, è necessario collegare il dispositivo al cablaggio. Collegare il prodotto al cablaggio attraverso l'occhiello della cinghia o un anello d'acciaio sulla cinghia di sicurezza.



AVVERTENZA: Collegare la cinghia di sicurezza 1 ai punti di collegamento consigliati sul cablaggio.



AVVERTENZA: Se si utilizza solo la cinghia di sicurezza per collegare il prodotto al cablaggio, abbassare completamente il prodotto con la cinghia

di sicurezza. Non lasciare andare il prodotto dall'alto.

- Utilizzare moschettoni omologati per collegare l'estremità libera della cinghia di sicurezza a uno dei punti di collegamento sul cablaggio. Questo è il punto di collegamento principale.



ATTENZIONE: La cinghia di sicurezza deve essere collegata esclusivamente all'occhiello della corda.

- Accertarsi di trovarsi in una posizione stabile e sicura per realizzare il taglio.
- Rilasciare il prodotto dal punto di collegamento secondario, avviare il prodotto ed effettuare il taglio.
- Innestare il freno della catena subito dopo il completamento del taglio.
- Spegnere il prodotto e sistemarlo nel suo punto di collegamento secondario.

Per utilizzare il prodotto su un albero



AVVERTENZA: La maggior parte degli incidenti si verifica quando l'operatore non ha il pieno controllo del prodotto o della posizione di lavoro.

- Mantenere una posizione di lavoro sicura.
- Tagliare sezioni orizzontali a livello dei fianchi e sezioni verticali a livello del parte del corpo sotto lo stomaco.
- Tenere il prodotto con entrambe le mani.
- Accertarsi di avere una posizione stabile sui piedi e mantenere una leggera forza laterale quando si tagliano i rami verticali. Far passare la corda di sicurezza attraverso un diverso punto di collegamento per rimuovere o impedire le crescenti forze laterali. È anche possibile utilizzare una cinghia regolabile direttamente dall'imbracatura a un altro punto di collegamento.

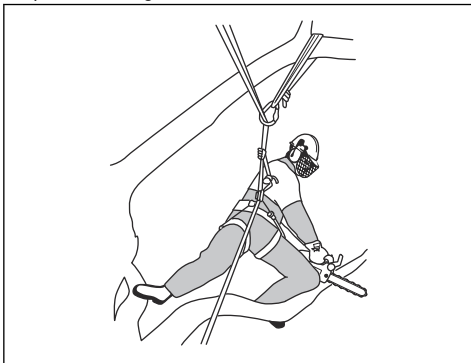

- Utilizzare una staffa per piedi per mantenere una posizione di lavoro sicura.



- Effettuare un controllo dell'imbracatura, della cinghia e delle funi a intervalli regolari.
- Se si deve salire con il prodotto, fissare il prodotto al punto di collegamento posteriore sull'imbracatura. Il punto di collegamento posteriore mantiene libero il prodotto dalle funi di risalita e assicura che il peso sia distribuito centralmente lungo la colonna vertebrale.

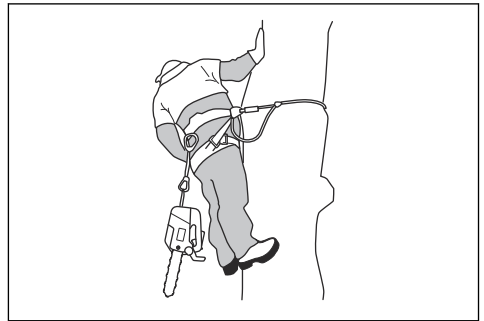

AVVERTENZA: Si deve innestare il freno della catena quando si abbassa il prodotto sulla sua cinghia.

Come liberare una motosega incastrata

- Arrestare il prodotto.
- Fissare saldamente il prodotto all'albero sul lato del taglio del tronco oppure ad una fune destinata unicamente a tale scopo.
- Estrarre con cautela la motosega dal taglio mentre si solleva il ramo secondo necessità.



AVVERTENZA: Non provare a liberare il prodotto tirandolo. Rischio di gravi lesioni.

4. Se è necessario utilizzare una sega manuale oppure una seconda motosega per liberare il prodotto. Tagliare il ramo a una distanza di almeno 30 cm/12" dal prodotto incastrato. Eseguire il taglio sul lato più esterno in cui è incastrato il prodotto.

Manutenzione

Introduzione

prima di eseguire la manutenzione del prodotto.



AVVERTENZA: Leggere attentamente il capitolo sulla sicurezza

Programma di manutenzione

Manutenzione giornaliera	Manutenzione settimanale	Manutenzione mensile
Pulire i componenti esterni del prodotto e verificare che non vi siano tracce di olio sulle impugnature.	Pulire il sistema di raffreddamento. Fare riferimento a <i>Per pulire il sistema di raffreddamento alla pagina 248.</i>	Controllare il nastro del freno. Fare riferimento a <i>Controllo del nastro del freno alla pagina 239.</i>
Effettuare un controllo del grilletto dell'acceleratore e del fermo della leva. Fare riferimento a <i>Controllo del grilletto acceleratore e del blocco del grilletto acceleratore alla pagina 240.</i>	Effettuare un controllo del motorino di avviamento, della fune di avviamento e della molla di ritorno.	Effettuare un controllo del centro della frizione, del tamburo della frizione e della molla della frizione.
Accertarsi che non siano danneggiate le unità di smorzamento delle vibrazioni.	Lubrificare il cuscinetto a rullini. Fare riferimento a <i>Lubrificazione del cuscinetto a rullini alla pagina 246.</i>	Pulire la candela. Fare riferimento a <i>Controllo della candela alla pagina 243.</i>
Pulire ed effettuare un controllo del freno della catena. Fare riferimento a <i>Controllo del freno della catena alla pagina 239.</i>	Limare eventuali irregolarità sui bordi della barra di guida. Fare riferimento a <i>Controllo della barra guida alla pagina 247.</i>	Pulire esternamente il carburatore.
Eseguire un controllo del fermo della catena. Fare riferimento a <i>Controllo del fermo della catena alla pagina 240.</i>	Pulire o sostituire lo schermo parascintille sulla marmitta. Fare riferimento a <i>Controllo della marmitta alla pagina 241.</i>	Effettuare un controllo del filtro del carburante e del tubo di alimentazione. Sostituire se necessario.
Ruotare la barra di guida, eseguire un controllo del foro di lubrificazione e pulire la scanalatura della barra di guida. Fare riferimento a <i>Controllo della barra guida alla pagina 247.</i>	Pulire l'area del carburatore.	Effettuare un controllo di tutti i cavi e i collegamenti.
Accertarsi che la barra di guida e la catena ricevano olio a sufficienza.	Pulire o sostituire il filtro dell'aria. Fare riferimento a <i>Pulizia del filtro dell'aria alla pagina 242.</i>	Svuotare il serbatoio del carburante.
Eseguire il controllo della catena. Fare riferimento a <i>Per controllare l'attrezzatura di taglio alla pagina 247.</i>	Pulire tra le alette del cilindro.	Svuotare il serbatoio dell'olio.
Affilare la catena ed effettuare un controllo della sua tensione. Fare riferimento a <i>Per affilare la catena alla pagina 243.</i>		

Manutenzione giornaliera	Manutenzione settimanale	Manutenzione mensile
Effettuare un controllo del pignone guida della catena. Fare riferimento a <i>Controllo del pignone a sperone alla pagina 246.</i>		
Pulire la presa d'aria sul dispositivo di avviamento.		
Accertarsi che i dadi e le viti siano serrati.		
Effettuare un controllo dell'interruttore di arresto. Fare riferimento a <i>Controllo dell'interruttore di avviamento/arresto alla pagina 240.</i>		
Controllare che non vi siano perdite di carburante nel motore, nel serbatoio o nei flessibili carburante.		
Accertarsi che la catena non giri quando il motore è al regime minimo.		
Accertarsi che la marmitta sia collegata correttamente, non presenti danni e che non manchino delle parti.		

Controlli e manutenzione dei dispositivi di sicurezza sul prodotto

Controllo del nastro del freno

1. Pulire il freno e il tamburo della frizione eliminando segatura, resina e sporco. Lo sporco e l'usura possono ridurre il funzionamento del freno.

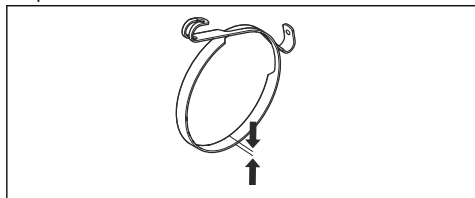

2. Controllare il nastro del freno. Il nastro del freno deve essere di almeno 0,6 mm di spessore nel punto di maggiore usura.

Controllo della protezione anticcontraccolpo

1. Controllare che la protezione anticcontraccolpo sia integra e senza difetti evidenti, come incrinature.

2. Accertarsi che la protezione anticcontraccolpo si muova liberamente e che sia fissata in modo sicuro al coperchio della frizione.

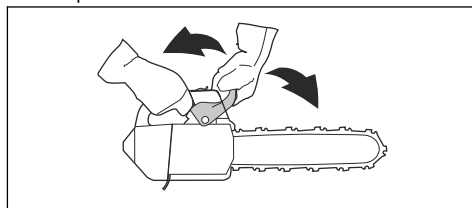

Controllo del freno della catena

1. Avviare il prodotto. Per le istruzioni, fare riferimento a *Avviamento dell'unità alla pagina 233.*



AVVERTENZA: Assicurarsi che la catena non venga a contatto con il terreno o con altri oggetti.

2. Tenere saldamente il prodotto.

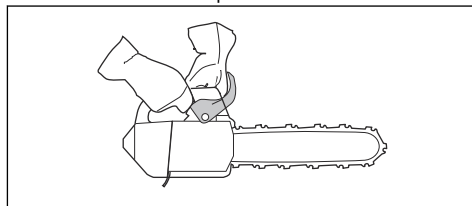



AVVERTENZA: Assicurarsi che la catena non venga a contatto con il terreno o con altri oggetti.

3. Applicare la massima accelerazione e inclinare il polso sinistro verso la protezione anticontraccolpo per attivare il freno della catena. La motosega deve arrestarsi immediatamente.

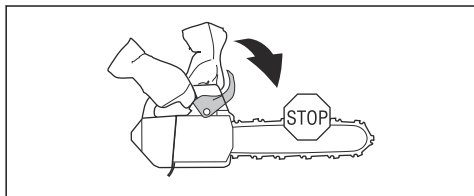

AVVERTENZA: Non lasciare andare l'impugnatura anteriore quando si innesta il freno della catena.

Controllo del grilletto acceleratore e del blocco del grilletto acceleratore

1. Controllare che grilletto acceleratore e blocco del grilletto acceleratore si muovano liberamente e che le molle di richiamo funzionino correttamente.

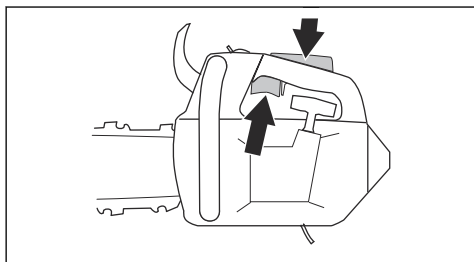

2. Abbassare il blocco del grilletto acceleratore e accertarsi che ritorni nella sua posizione iniziale quando viene rilasciato.

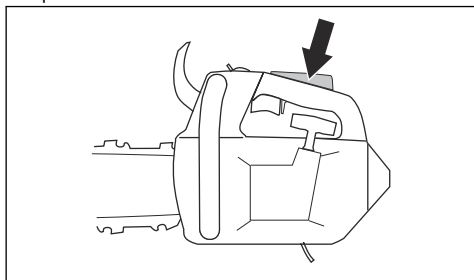

3. Assicurarsi che il grilletto acceleratore sia bloccato sul minimo quando il blocco del grilletto acceleratore viene rilasciato.

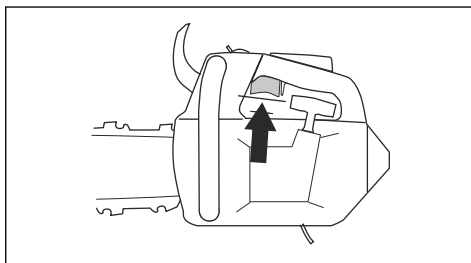

4. Avviare la motosega e accelerare al massimo.
5. Rilasciare il grilletto acceleratore e accertarsi che la catena si arresti e rimanga ferma.



AVVERTENZA: Se la catena gira con il grilletto acceleratore al minimo, contattare il rivenditore addetto all'assistenza.

Controllo del fermo della catena

1. Accertarsi che il fermo della catena sia integro.
2. Assicurarsi che il fermo della catena sia stabile e fissato al corpo dell'unità.

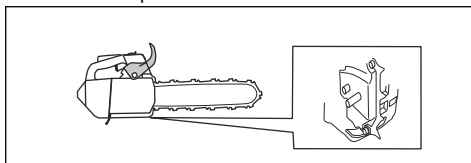

Controllo del sistema di smorzamento delle vibrazioni

1. Accertarsi che non vi siano crepe o deformazioni sulle unità di smorzamento delle vibrazioni.
2. Controllare che le unità di smorzamento delle vibrazioni siano correttamente fissate al gruppo motore e all'impugnatura.

Per le informazioni su dove si trova il sistema di smorzamento delle vibrazioni sul prodotto, fare riferimento a *Panoramica del prodotto alla pagina 222*.

Controllo dell'interruttore di avviamento/arresto

1. Avviare il motore.

2. Portare l'interruttore di avviamento/arresto in posizione di ARRESTO. Il motore deve arrestarsi.

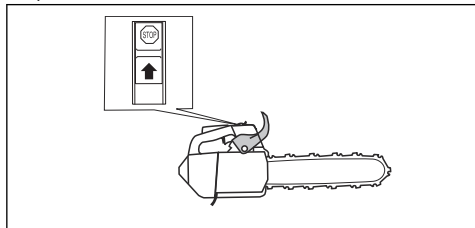

Controllo della marmitta

1. Accertarsi che la marmitta non sia difettosa.
2. Assicurarsi che la marmitta sia saldamente fissata al prodotto.

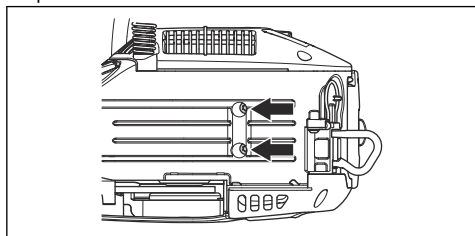

Regolazione del carburatore

A causa di leggi sulla protezione dell'ambiente e sulle emissioni, il prodotto è dotato di limitazioni sulle viti di regolazione del carburatore. In questo modo si riducono le emissioni di scarico dannose provenienti dal prodotto. È consentito ruotare le viti di regolazione solo di mezzo giro al massimo.

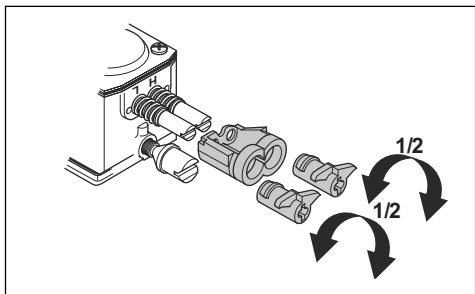

Regolazioni di base e rodaggio

La regolazione di base del carburatore viene eseguita in fabbrica. Per il regime del motore al minimo, fare riferimento a *Dati tecnici alla pagina 250*.



ATTENZIONE: Non azionare il prodotto a una velocità eccessiva durante le prime 10 ore di funzionamento.



ATTENZIONE: Se la catena gira al minimo, girare la vite del minimo in senso antiorario fino a quando la catena non si arresta.

Regolare l'ago del minimo (L)

- Ruotare l'ago del minimo in senso orario fino al suo arresto.

Nota: Se il prodotto ha una cattiva capacità di accelerazione o se il minimo non è corretto, ruotare in senso antiorario l'ago del minimo. Ruotare l'ago del minimo fino a quando la capacità di accelerazione e il regime del minimo non sono corretti.

Regolare la vite del minimo (T)

1. Avviare il prodotto.
2. Girare la vite del minimo in senso orario fino a quando la catena non comincia a girare.
3. Ruotare la vite del minimo in senso antiorario fino a quando la catena non si arresta.

Nota: Il regime del minimo è regolato correttamente quando il motore funziona regolarmente in ogni posizione. Il regime del minimo deve inoltre essere al di sotto della velocità alla quale la catena inizia a ruotare.



AVVERTENZA: Se la catena non si ferma quando si gira la vite del minimo, rivolgersi al più vicino centro assistenza. Non usare il prodotto fino a quando non è stata eseguita la corretta regolazione.

Regolare l'ago del massimo (H)

Il motore viene regolato in fabbrica per funzionare al livello del mare. A un'altitudine maggiore, in condizioni climatiche o a temperature diverse, può essere necessario regolare l'ago del massimo.

- Ruotare l'ago del massimo per effettuare le regolazioni.



ATTENZIONE: Non girare la vite dell'ago del massimo oltre il limite della regolazione. Questa operazione può provocare danni al pistone e al cilindro.

Verificare se il carburatore sia regolato correttamente

- Accertarsi che il prodotto abbia la corretta capacità di accelerazione.
- Accertarsi che il prodotto funzioni a 4 tempi per un po' a pieno regime.
- Accertarsi che la catena non giri al regime minimo.

- Se il prodotto non è facile da avviare o ha meno capacità di accelerazione, regolare il minimo e l'ago del massimo.



ATTENZIONE: Regolazioni scorrette possono causare danni al motore.

Sostituzione di una fune di avviamento rotta o usurata

1. Allentare le viti al carter avviamento.
2. Rimuovere il carter avviamento.

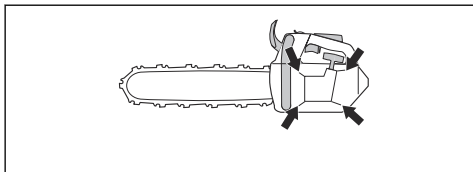

3. Tirare la fune di avviamento per circa 30 cm e metterla nella dentellatura sulla puleggia.
4. Far ruotare lentamente la puleggia all'indietro per rilasciare la molla di ritorno.

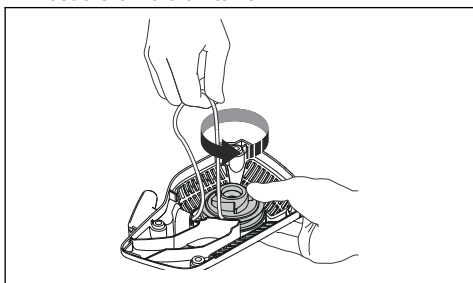

5. Rimuovere il bullone al centro della puleggia e rimuovere quest'ultima.

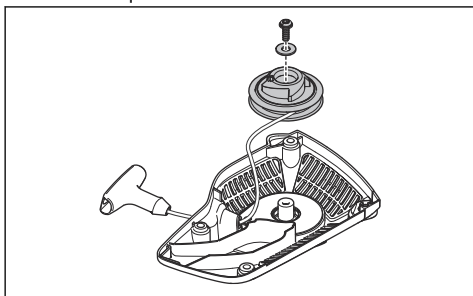

6. Rimuovere dall'impugnatura la fune di avviamento utilizzata e la puleggia.
7. Fissare una nuova fune di avviamento alla puleggia. Avvolgere la fune di avviamento circa 3 giri intorno alla puleggia.

8. Collegare la puleggia alla molla di ritorno. L'estremità della molla di ritorno deve innestarsi nella puleggia.
9. Fissare le viti al centro della puleggia.
10. Passare la fune di avviamento attraverso il foro del carter avviamento e nell'impugnatura della fune di avviamento.
11. Fare un nodo stretto all'estremità della fune di avviamento.

Messa in tensione della molla di ritorno

1. Agganciare la fune di avviamento nella dentellatura sulla puleggia.
2. Far compiere alla puleggia di avviamento circa 2 giri in senso orario.
3. Assicurarsi che sia possibile far ruotare la puleggia $\frac{1}{2}$ giro dopo che la fune di avviamento sia stata completamente tesa.

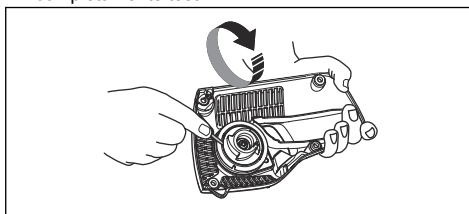

Montare il carter avviamento sul prodotto

1. Estrarre la fune di avviamento e collocare l'avviamento nella sua posizione contro il carter motore.
2. Rilasciare lentamente la fune di avviamento finché i ganci non si innestino sulla puleggia.
3. Stringere le viti che fissano il dispositivo.

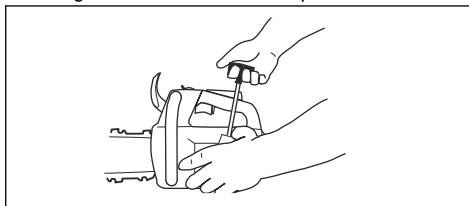

Pulizia del filtro dell'aria

Pulire regolarmente il filtro dell'aria dallo sporco e polvere. In questo modo si evitano malfunzionamenti del carburatore, problemi di avviamento, calo di potenza del motore, usura dei componenti del motore e un maggior consumo del carburante rispetto al solito.

1. Rimuovere il coperchio del filtro dell'aria e il filtro dell'aria stesso.
2. Pulire il filtro dell'aria spazzolandolo o scuotendolo. Usare detersivi e acqua per pulirlo completamente.

Nota: Un filtro dell'aria utilizzato per un lungo periodo non può essere pulito completamente. Sostituire il filtro dell'aria regolarmente e sostituire sempre un filtro aria difettoso.

3. Fissare il filtro dell'aria e accertarsi che si chiuda ermeticamente il proprio alloggiamento.

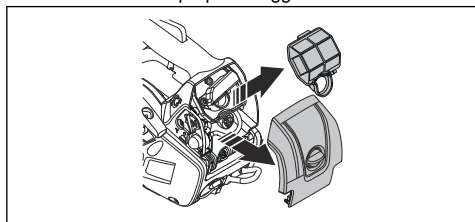

Nota: A causa delle diverse condizioni di lavoro, delle condizioni climatiche o delle stagioni, il prodotto può essere utilizzato con diversi tipi di filtro dell'aria. Rivolgersi al centro di assistenza per maggiori informazioni.

Controllo della candela



ATTENZIONE: Utilizzare la candela raccomandata. Vedere *Dati tecnici alla pagina 250*. Una candela errata può danneggiare il prodotto.

1. Se il prodotto non è facile da avviare o da azionare o se non funziona correttamente con il motore al minimo, esaminare la candela per verificare l'eventuale presenza di materiali indesiderati. Per ridurre il rischio di materiale indesiderato sugli elettrodi della candela, osservare le seguenti istruzioni:
 - a) Accertarsi che il regime minimo sia regolato correttamente.
 - b) Accertarsi che la miscela sia corretta.
 - c) Accertarsi che il filtro dell'aria sia pulito.
2. Pulire la candela se sporca.
3. Assicurarsi che la distanza tra gli elettrodi sia corretta. Vedere *Dati tecnici alla pagina 250*.

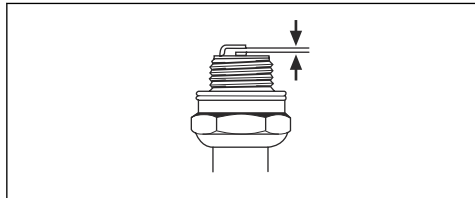

4. Sostituire la candela almeno una volta al mese o più frequentemente, se necessario.

Per affilare la catena

Informazioni sulla barra di guida e la catena



AVVERTENZA: Indossare guanti protettivi quando si maneggia la catena o quando si esegue la manutenzione. Una catena che non si muove può causare anche lesioni.

Sostituire la barra di guida se usurata o danneggiata con le combinazioni di barra di guida e catena consigliate da Husqvarna. Questa operazione è necessaria per mantenere le funzioni di sicurezza del prodotto. Per un elenco delle combinazioni di barre e catene di ricambio consigliate, fare riferimento a *Accessori alla pagina 251*.

- Lunghezza barra di guida, cm. Le informazioni relative alla lunghezza della barra guida di solito si trovano sul lato posteriore della barra di guida.

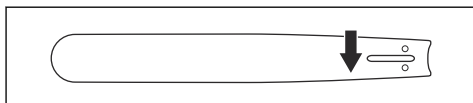

- Numero di denti nel roccetto puntale (T).

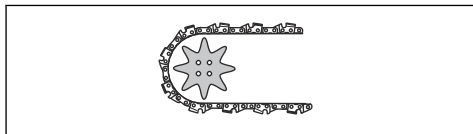

- Passo della catena. La distanza tra le maglie di trascinamento deve essere allineata con quella dei denti sul roccetto puntale e sul pignone guida.

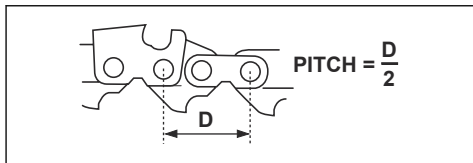

- Numero di maglie di trascinamento. Il numero di maglie di trascinamento viene scelto mediante il tipo di barra di guida.

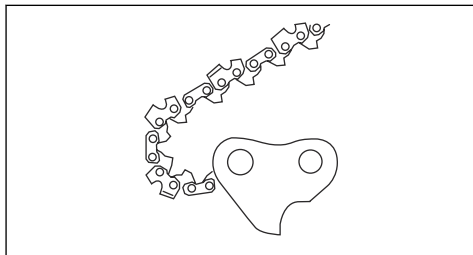

- Larghezza scanalatura della lama, in mm. La larghezza della scanalatura nella barra di guida deve

essere la stessa della larghezza delle maglie della catena di trasmissione.

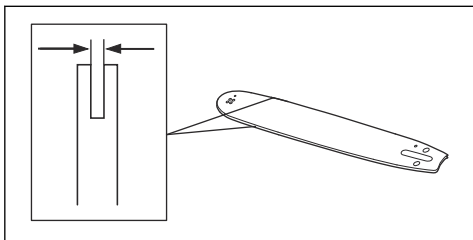

- Foro di lubrificazione della catena e foro del perno tendicatena. La barra di guida deve essere allineata con il prodotto.

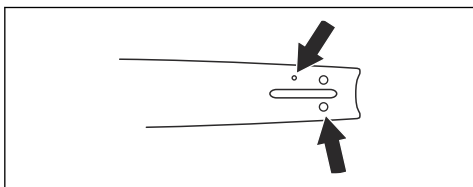

- Larghezza della maglia di trascinamento, mm.

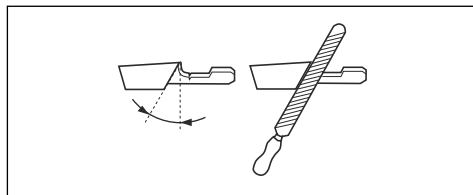
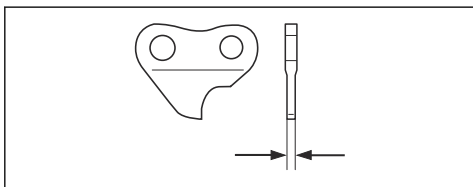

- Angolo di taglio.

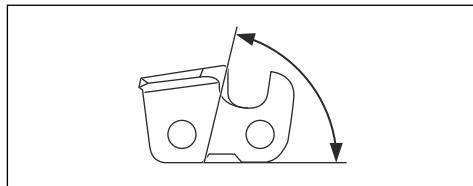

- Posizione della lima.

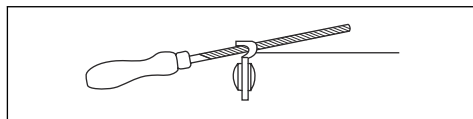

- Diametro della lima tonda.

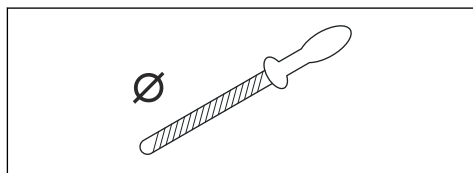

Informazioni generali su come affilare le lame

Non utilizzare una catena usurata. Se la catena è usurata, è necessario applicare una maggiore pressione per spingere la barra di guida attraverso il legno. Se la catena è molto usurata, non ci sarà alcun truciolo di legno ma solo polvere di segatura.

Una catena affilata penetra nel legno e i trucioli sono lunghi e spessi.

Il dente di taglio (A) e l'aggetto di spoglia (B) insieme costituiscono la parte tagliente di una catena, il tagliente. La differenza di altezza tra i due rappresenta la profondità di taglio (aggetto di spoglia).

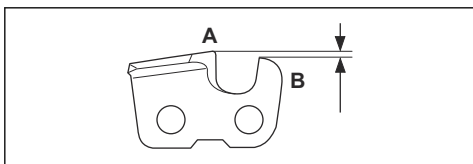

Per l'affilatura di una lama, tenere in considerazione i seguenti elementi:

- Angolo di affilatura.

È difficile affilare correttamente una catena senza gli strumenti adatti. Utilizzare la dima di affilatura Husqvarna. Aiuta a mantenere sempre le migliori prestazioni di taglio e il rischio di contraccolpo al minimo.



AVVERTENZA: La forza di contraccolpo aumenta molto se non vengono seguite le istruzioni di affilatura.

Nota: Per informazioni sull'affilatura della catena, fare riferimento a *Per affilare la catena alla pagina 243.*

Come affilare i taglienti

1. Utilizzare una lima tonda e una dima di affilatura per affilare i denti di taglio.

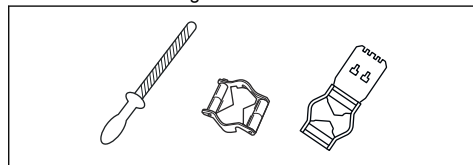

Nota: Fare riferimento a *Accessori alla pagina 251* per informazioni sulla dima di affilatura che Husqvarna consiglia per la catena in uso.

2. Applicare la dima di affilatura correttamente sul tagliente. Fare riferimento alle istruzioni fornite con la dima di affilatura.
3. Spostare la lima dal lato interno dei denti di taglio ed estrarla. Allentare la pressione sulla lima durante il taglio con catena a tirare.

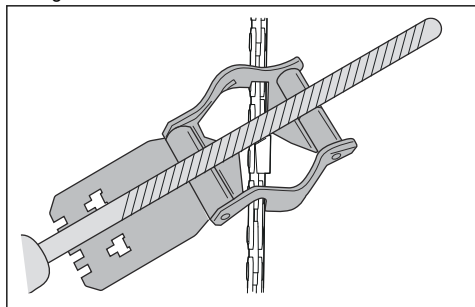

4. Rimuovere il materiale di lato a tutti i denti di taglio.
5. Ruotare il prodotto e rimuovere il materiale di limatura sull'altro lato.
6. Accertarsi che tutti i denti di taglio siano della stessa lunghezza.

Informazioni generali su come regolare l'oggetto di spoglia

L'oggetto di spoglia (C) diminuisce affilando il dente di taglio (A). Al fine di mantenere sempre le migliori prestazioni di taglio è necessario rimuovere il materiale di limatura dall'oggetto di spoglia (B) per ottenere la regolazione consigliata. Per istruzioni su come ottenere l'oggetto di spoglia corretto per la catena, vedere *Accessori alla pagina 251*.

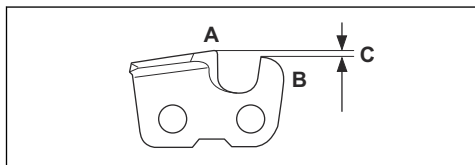

AVVERTENZA: Un oggetto di spoglia troppo grande aumenta il rischio di contraccolpo della catena!

Regolazione dell'oggetto di spoglia

Prima di regolare l'oggetto di spoglia o affilare le lame, per le istruzioni, fare riferimento a *Come affilare i taglienti alla pagina 244*. Si raccomanda di regolare l'oggetto di taglio ogni tre affilature dei denti di taglio.

Si raccomanda l'utilizzo del nostro strumento di misurazione dell'oggetto di taglio che garantisce altezza e angolo corretti.

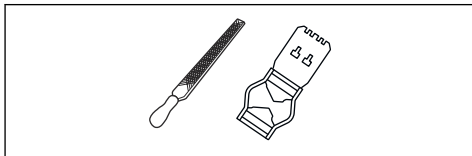

1. Utilizzare una lima piatta e uno strumento di misurazione dell'oggetto di spoglia per questa impostazione. Si raccomanda l'utilizzo del nostro strumento di misurazione dell'oggetto di spoglia Husqvarna per avere profondità e angolo corretti.
2. Posizionare lo strumento di misurazione dell'oggetto di spoglia sopra la catena.

Nota: Per ulteriori informazioni sull'utilizzo, vedere la confezione dello strumento di misurazione dell'oggetto di spoglia.

3. Utilizzare la lima piatta per rimuovere la parte di oggetto di spoglia che va oltre lo strumento.

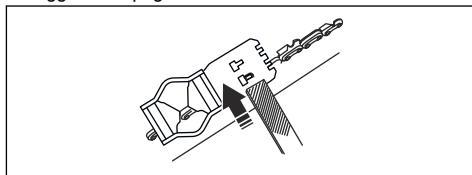

Come regolare la tensione della catena



AVVERTENZA: Una catena senza la tensione corretta può saltare dalla barra di guida e provocare lesioni gravi o letali.

La catena si allunga durante l'utilizzo. Regolare la catena con regolarità.

1. Allentare i dadi della barra che supportano il coperchio della frizione/freno della catena. Utilizzare una chiave.

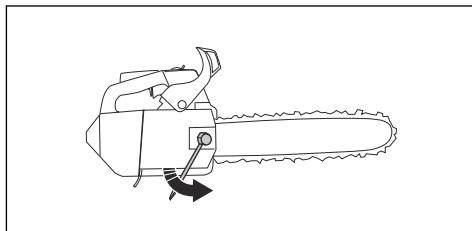

Nota: Alcuni modelli dispongono di un solo dado della barra.

2. Stringere i dadi a mano il più possibile.

3. Sollevare la parte anteriore della barra di guida e girare la vite tendicatena. Utilizzare una chiave.
4. Serrare la catena fino a quando non aderisce alla barra di guida ma può ancora muoversi con facilità.

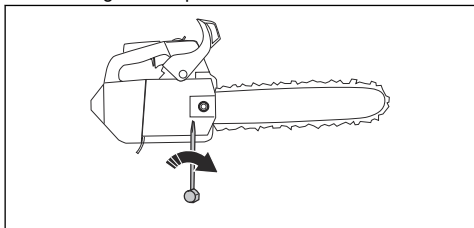

5. Serrare i dadi della barra di guida con la chiave e sollevare contemporaneamente la parte anteriore della barra di guida.
6. Accertarsi che la catena possa essere fatta girare manualmente con facilità e che non si discosti dalla barra di guida.

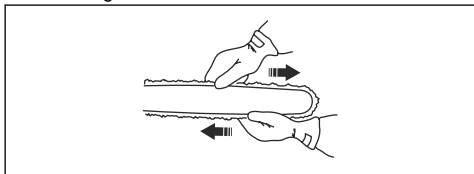

Fare riferimento a *Panoramica del prodotto alla pagina 222* per la posizione della vite tendicatena sul prodotto in uso.

Controllo della lubrificazione della catena

1. Avviare la macchina e farla funzionare a $\frac{3}{4}$ del regime massimo.
2. Tenere la barra di guida circa 20 cm sopra una superficie di colore chiaro.
3. Se la lubrificazione della catena è corretta, si vedrà una linea chiara di olio sulla superficie dopo 1 minuto.



4. Se la lubrificazione della catena non funziona correttamente, eseguire un controllo della barra di guida. Per le istruzioni, fare riferimento a *Controllo della barra guida alla pagina 247*. Rivolgetevi al vostro rivenditore se le operazioni di manutenzione non risolvono il problema.

Controllo del pignone a sperone

Il tamburo della frizione è dotato di un pignone a sperone che è saldato sul tamburo della frizione.

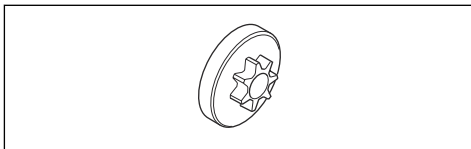

- Ripetere regolarmente un'ispezione visiva per valutarne il livello di usura. Sostituire il tamburo della frizione con il pignone a sperone se c'è un'eccessiva usura.

Lubrificazione del cuscinetto a rullini

1. Spostare in avanti la protezione antictraccolpo per disinserire il freno della catena.
2. Svitare i dadi della barra e rimuovere il coperchio della frizione.

Nota: Alcuni modelli hanno un solo dado della barra.

3. Posizionare il prodotto su una superficie stabile con il tamburo della frizione rivolto verso l'alto.
4. Rimuovere il tamburo della frizione e lubrificare il cuscinetto a rullini con una pistola ingrassatrice. Usare olio motore o un grasso per cuscinetti di alta qualità.

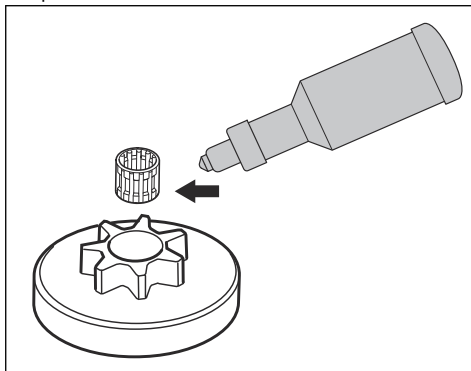

Per controllare l'attrezzatura di taglio

1. Accertarsi che non vi siano crepe nei rivetti e collegamenti e che non vi sia alcun rivetto allentato. Sostituirli se necessario.

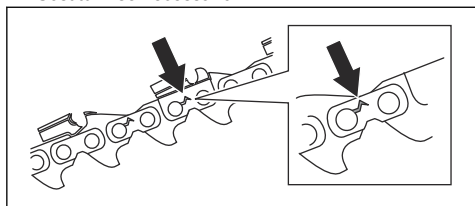

2. Assicurarsi che la catena sia facile da tendere. Sostituire la catena se è rigida.
3. Confrontare la catena in uso con una nuova per valutare se è presente l'usura di maglie e rivetti.
4. Sostituire la catena quando la parte più lunga del dente di taglio è inferiore a 4 mm. Sostituirla anche se ci sono delle spaccature sulle lame.

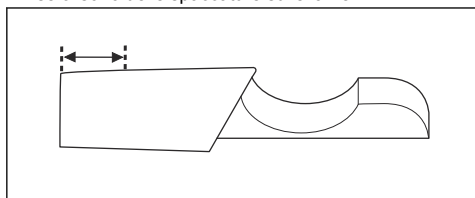

Controllo della barra guida

1. Assicurarsi che il condotto dell'olio non sia ostruito. Pulire se necessario.

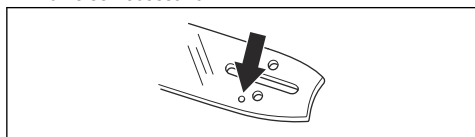

2. Verificare l'eventuale presenza di irregolarità sui bordi della barra di guida. Eliminare le eventuali sbavature utilizzando una lima.

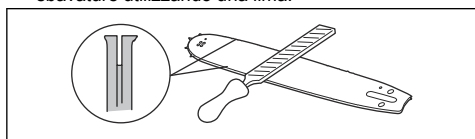

3. Pulire la scanalatura della barra di guida.

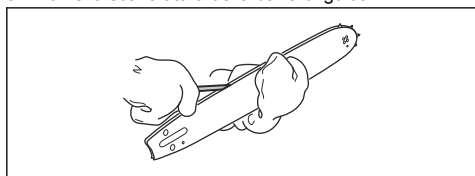

4. Verificare se la scanalatura della barra di guida presenta segni di usura. Sostituire la barra di guida se necessario.

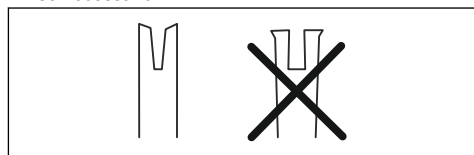

5. Verificare se la punta della barra di guida è irregolare o molto usurata.

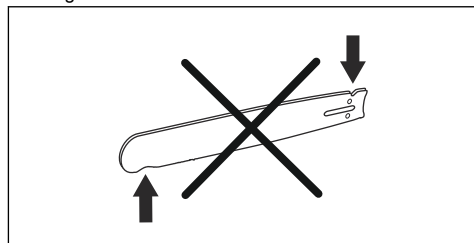

6. Controllare che il rocchetto puntale ruoti liberamente e che il relativo foro di lubrificazione non sia ostruito. Pulire e lubrificare se necessario.



7. Ruotare la barra di guida quotidianamente per prolungarne la durata.

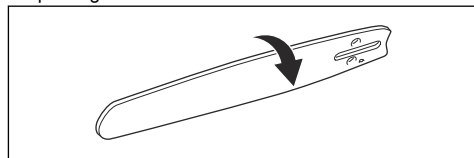

Per gli interventi sul serbatoio del carburante e il serbatoio dell'olio della catena

- Svuotare e pulire regolarmente il serbatoio del carburante e il serbatoio dell'olio catena.
- Sostituire il filtro del carburante ogni anno o più frequentemente, se necessario.



ATTENZIONE: La presenza di impurità nel serbatoio può causare problemi di funzionamento.

Regolazione del flusso dell'olio catena



AVVERTENZA: Arrestare il motore prima di effettuare le regolazioni per la pompa dell'olio.

1. Ruotare la vite di regolazione per la pompa dell'olio. Utilizzare un cacciavite o una chiave universale.
 - a) Girare la vite di regolazione in senso orario per aumentare il flusso dell'olio.
 - b) Girare la vite di regolazione in senso antiorario per diminuire il flusso dell'olio.

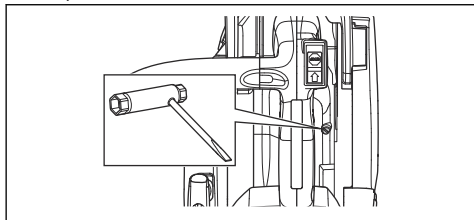

Per pulire il sistema di raffreddamento

Il sistema di raffreddamento mantiene bassa la temperatura del motore. Il sistema di raffreddamento comprende la presa d'aria sull'avviamento e il collettore dell'aria, i ganci sul volano, le alette di raffreddamento sul cilindro, il canale di raffreddamento e il coperchio del cilindro.

1. Pulire il sistema di raffreddamento con una spazzola settimanalmente o più spesso se le condizioni lo richiedono.
2. Accertarsi che il sistema di raffreddamento non sia sporco o ostruito.



ATTENZIONE: Se il sistema di raffreddamento è sporco o ostruito, provoca il surriscaldamento del prodotto, con conseguenti danni.

Ricerca guasti

Il motore non si avvia

Parte del prodotto da esaminare	Possibile causa	Intervento
Ganci di avviamento	I ganci di avviamento sono bloccati.	Regolare o sostituire i ganci di avviamento.
		Pulire la zona circostante i ganci.
		Rivolgersi a un centro assistenza autorizzato.
Serbatoio del carburante	Tipo di carburante non adatto.	Svuotare il serbatoio del carburante e sostituire con carburante corretto.
	Il serbatoio del carburante è pieno di olio per catena.	Se si tenta di avviare il prodotto, rivolgersi al proprio rivenditore addetto all'assistenza. Se non avete cercato di avviare il prodotto, scaricare il serbatoio del carburante.
Accensione, nessuna scintilla	La candela è sporca o umida.	Accertarsi che la candela sia asciutta e pulita.
	La distanza tra gli elettrodi della candela è errata.	Pulire la candela. Assicurarsi che la distanza tra gli elettrodi e la candela siano corrette, e che il tipo corretto di candela sia quello consigliato o equivalente.
		Per la corretta distanza tra gli elettrodi, fare riferimento a <i>Dati tecnici alla pagina 250</i> .

Parte del prodotto da esaminare	Possibile causa	Intervento
Candela e cilindro	La candela è allentata.	Serrare la candela.
	Il motore è ingolfato a causa dei ripetuti avviamenti con l'aria tirata dopo l'accensione.	Controllare e pulire la candela. Posizionare il prodotto sul lato con il foro della candela lontano da voi. Tirare rapidamente la maniglia della fune di avviamento per 6 o 8 volte. Montare la candela e avviare il prodotto. Fare riferimento a <i>Avviamento dell'unità alla pagina 233</i> .

Il motore si avvia ma si arresta nuovamente

Parte del prodotto da esaminare	Possibile causa	Intervento
Serbatoio del carburante	Tipo di carburante non adatto.	Svuotare il serbatoio del carburante e sostituire con carburante corretto.
Carburatore	Il regime del minimo non è corretto.	Contattare il centro di assistenza.
Filtro dell'aria	Filtro dell'aria intasato.	Pulire o sostituire il filtro dell'aria.
Filtro del carburante	Filtro del carburante intasato.	Sostituire il filtro del carburante.

Trasporto e rimessaggio

Trasporto e rimessaggio

- Per trasportare e conservare il prodotto e il carburante, accertarsi che non vi siano perdite o fumi. Scintille o fiamme aperte, provocate ad esempio da dispositivi elettrici o caldaie, possono innescare un incendio.
- Utilizzare sempre contenitori approvati per la conservazione e il trasporto del carburante.
- Svuotare i serbatoi del carburante e dell'olio della catena prima del trasporto o prima di lunghi periodi di rimessaggio. Smaltire il carburante e l'olio per catena presso un apposito centro di smaltimento.
- Utilizzare la protezione di trasporto sul prodotto per evitare che si danneggi. Una catena che non si muove può causare inoltre lesioni gravi.
- Rimuovere dalla candela il suo cappuccio e inserire il freno della catena.
- Bloccare il prodotto in modo sicuro durante il trasporto.

Preparazione del prodotto per l'immagazzinamento a lungo termine

1. Arrestare il motore e attendere che si raffreddi prima di smontarlo.
2. Smontare e pulire la catena e la scanalatura della barra di guida.



ATTENZIONE: Se la catena e la barra di guida non vengono pulite, possono irrigidirsi o bloccarsi.

3. Fissare la protezione per il trasporto.
4. Pulire il prodotto. Per le istruzioni, fare riferimento a *Manutenzione alla pagina 238*.
5. Eseguire una manutenzione completa del prodotto.

Dati tecnici

Dati tecnici

	Husqvarna T525
Motore	
Cilindrata, cm ³	27,0
Regime minimo, giri/min	2900
Potenza max. motore a norma ISO 8893, kW/hp @ giri/min.	1,1/1,5@ 9500
Impianto di accensione ²²	
Candela	NGK CMR6A
Distanza tra gli elettrodi, mm	0,75
Carburante e sistema di lubrificazione	
Capacità del serbatoio del carburante, litri/cm ³	0,19/190
Capacità del serbatoio dell'olio, litri/cm ³	0,17/170
Tipo di pompa dell'olio	Regolabile
Peso	
Peso, kg	2,7
Emissioni di rumore	
Livello potenza acustica, misurato dB(A)	110
Livello di potenza acustica, garantito L _{WA} dB(A)	111
Livelli di rumorosità ²³	
Livello di pressione acustica equivalente all'orecchio dell'operatore, dB(A)	98
Livelli di vibrazioni equivalenti, a_{hveq} ²⁴	
Impugnatura anteriore, m/s ²	4,9
Impugnatura posteriore, m/s ²	5,2
Catena/barra di guida	
Tipo di pignone guida/numero di denti	Sperone 6 da 3/8", sperone 8 da 1/4", sperone 7 da 0,325"

²² Usare candele originali o del tipo raccomandato. L'uso di candele non corrette può danneggiare cilindro e pistone.

²³ Il livello di pressione acustica equivalente, ai sensi della norma ISO 22868, è calcolato come la quantità di energia, in media ponderata rispetto al tempo, dei livelli di pressione acustica a diverse condizioni di esercizio. La dispersione statistica tipica del livello di pressione acustica equivalente è una deviazione standard di 1 dB (A).

²⁴ Il livello di vibrazioni equivalente, ai sensi della norma ISO 22867, è calcolato come la quantità di energia, in media ponderata rispetto al tempo, dei livelli di vibrazione a diverse condizioni di esercizio. I dati riportati per il livello di vibrazioni equivalente hanno una dispersione statistica tipica (deviazione standard) di 1 m/s².

	Husqvarna T525
Velocità della catena al 133% del regime motore massimo, m/s.	24,1

Accessori

Attrezzatura di taglio consigliata

I modelli di motosega Husqvarna T525 sono stati valutati per i motivi di sicurezza secondo EN ISO 11681-2:2011/A1:2017 (macchinari per silvicoltura - motoseghe portatili - requisiti di sicurezza e test. Parte 2: le motoseghe da potatura) e soddisfare tutti i requisiti di sicurezza quando equipaggiati con la barra di guida sotto elencata e combinazioni di catena.

Catena a contraccolpo ridotto

Una catena progettata per ridurre il contraccolpo che soddisfa i requisiti relativi al contraccolpo specificati nella norma ANSI B175.1-2012.

Contraccolpo e raggio della punta della barra laminata

Barra guida				Catena		
Lunghezza, poll./cm.	Passo, poll.	Misuratore, poll./mm.	Raggio max. puntuale	Tipo	Lunghezza, maglie di trascinamento (num.)	Contraccolpo basso
10/25	1/4	0,050/1,3	R10	Husqvarna H00	60	
12/30					68	
10/25	1/4	0,043/1,1	8T	Husqvarna SP11G	60	
12/30					68	
10/25	3/8	0,050/1,3	7T	Husqvarna H37	40	Sì
12/30					45	
10/25	3/8	0,050/1,3	7T	Husqvarna S93G	40	Sì
12/30			9T		45	
10/25	0,325 mini	0,043/1,1	8T	Husqvarna SP21G	46	Sì
12/30					51	





La lunghezza di taglio effettiva è solitamente 1 poll. in meno rispetto alla lunghezza nominale della barra di guida.

Attrezzature di affilatura e angoli di affilatura

Utilizzare una dima di affilatura Husqvarna per affilare la catena. Una dima di affilatura Husqvarna garantisce

gli angoli di affilatura corretti. I numeri di codice sono indicati nella tabella riportata di seguito.

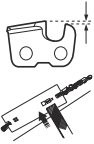
Se non si è sicuri di come identificare il tipo di catena in uso sul prodotto, fare riferimento a www.husqvarna.com per ulteriori informazioni.

					
H00	5/32 poll. / 4,0 mm	580 68 74-01	0,025 poll. / 0,65 mm	30°	85°
SP11G	9/64 poll. / 3,5 mm	529 93 71-01	0,016 poll. / 0,4 mm	30°	60°
H37	5/32 poll. / 4,0 mm	505 24 37-01	0,025 poll. / 0,65 mm	30°	80°
S93G	5/32 poll. / 4,0 mm	587 80 90-01	0,025 poll. / 0,65 mm	30°	60°
SP21G	5/32 poll. / 4,0 mm	595 00 47-01	0,025 poll. / 0,65 mm	30°	60°

Dichiarazione di conformità

Dichiarazione di conformità UE

Husqvarna AB, SE-561 82 Huskvarna, Svezia, tel.:
+46-36-146500, dichiara sotto la propria esclusiva
responsabilità che il prodotto indicato:

Descrizione	Motoseghe per potatura
Marchio	Husqvarna
Tipo / Modello	T525
Identificazione	Numeri di serie a partire da 2022 e successivi

È pienamente conforme alle seguenti norme e direttive
UE:

Regolamento	Descrizione
2006/42/CE	"sulle macchine"
2014/30/UE	"sulla compatibilità elettromagnetica"
2000/14/CE	"sull'emissione di rumore nell'ambiente"
2011/65/UE	"sulla restrizione dell'uso di determinate sostanze pericolose nelle apparecchiature elettriche ed elettroniche"

e che sono applicati gli standard e/o le specifiche tecniche seguenti: EN ISO 12100:2021, EN ISO 14982:2009, EN ISO 11681-2:2011/A1:2017, EN IEC 63000:2018.

Organo competente: 0404, RISE SMP Svensk Maskinprovning AB Box 7035, SE-750 07 Uppsala ha eseguito il controllo di omologazione CE in base alla Direttiva Macchine (2006/42/CE) articolo 12, clausola 3b, allegato IX per conto di Husqvarna AB.

Il certificato di omologazione CE in conformità all'Allegato IV reca il numero: 0404/17/2479 - T525

RISE SMP Svensk Maskinprovning AB, Box 7035, SE-750 07 Uppsala, Sweden ha certificato la conformità alla Direttiva del Consiglio 2000/14/CE, procedura di valutazione della conformità: Allegato V.

Numero del certificato: 01/161/111

Per informazioni sulle emissioni acustiche, fare riferimento a *Dati tecnici alla pagina 250*.

Huskvarna, 2022-04-11

Stefan Holmberg, Responsabile R&S , Technology Management, Husqvarna AB

Responsabile della documentazione tecnica



目次

はじめに.....	254	トラブルシューティング.....	279
安全性.....	256	搬送と保管.....	280
組立.....	261	主要諸元.....	280
Operation(動作).....	261	アクセサリ.....	281
メンテナンス.....	268	適合宣言.....	283

はじめに

用途

この製品は、剪定や樹木の分割など専門的な樹木の保全作業に使用します。

注記： 本製品の使用においては、国内の規制が課せられる場合があります。

製品の説明

Husqvarna T525 は、燃焼機関を搭載したチェーンモデルです。

弊社では、皆様の安全と作業の効率性を向上させるため、常に製品の改善に力を入れています。詳しくは、サービス代理店までお問い合わせください。

製品の概要

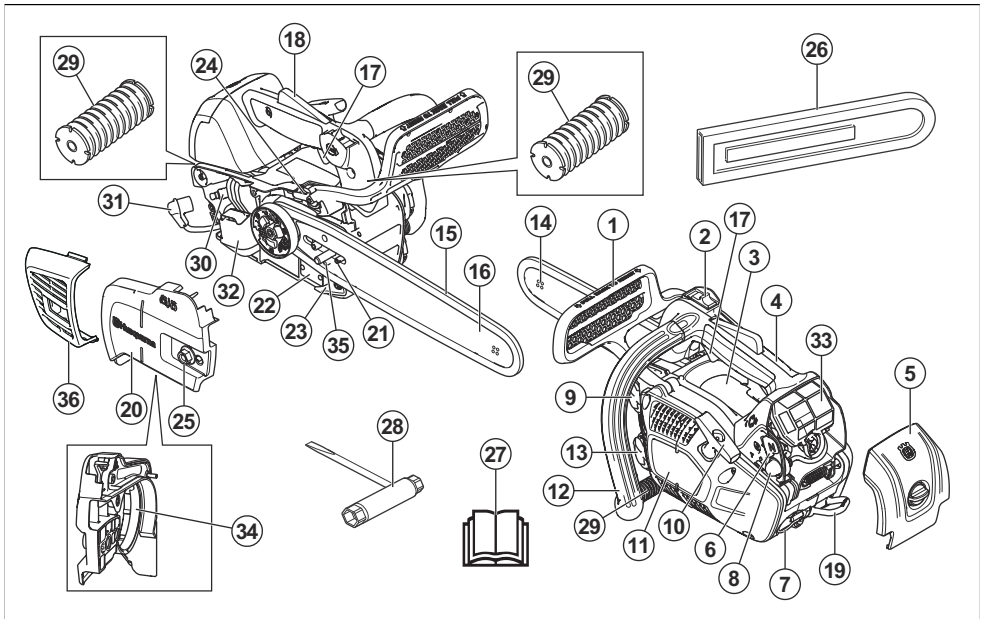

1. チェンブレーキとフロントハンドガード
2. スタート / ストップスイッチ
3. 情報と警告ラベル
4. トップハンドル
5. フィルターカバー
6. チョーク
7. ロープアイレット
8. エアパーズバルブ
9. 燃料タンク

10. スターターロープハンドル
11. スターターハウジング
12. フロントハンドル
13. チェンオイルタンク
14. ノーズスプロケット
15. ソーチェン
16. ガイドバー
17. スロットルトリガー
18. スロットルトリガーロック

19. ベルトアイレット
20. クラッチカバー
21. チェン張りネジ
22. 製品およびシリアル番号の付いたプレート
23. チェンキャッチャー
24. オイルポンプ調整ネジ
25. バーナット
26. 搬送用ガード
27. 取扱説明書
28. コンビレンチ
29. 防振システム、3 ユニット
30. スパークプラグ
31. スパークプラグキャップ
32. マフラー
33. エアフィルター
34. ブレーキバンド
35. チェン調整ピン
36. マフラーカバー



エアバージバルブ



オイルポンプの調整



燃料。



チェンオイル



チェンソーは必ず両手で操作してください。



決してチェンソーを片手だけで操作しないでください。



ガイドバーの先端がいがなる物にも接触しないようにしてください。



警告! キックバックは、ガイドバーの先端に何が接触したときに起こり、ガイドバーを上方向または使用者に向かって急激に反動させる原因となります。キックバックは、重傷の原因となります。



手と足に適切な保護具を着用してください。



本チェンソーは、樹木の保全作業の特別な訓練を受けた使用者だけが使用してください。取扱説明書を参照してください。



作業位置。



チヨーク

製品に表記されるシンボルマーク



十分に注意し、本製品を正しく使用してください。本製品により、作業者や付近にいる人が重傷を負う、または死亡するおそれがあります。



本製品を使用する前に、この取扱説明書をよくお読みになり、指示内容をよく理解してください。



必ず、認定保護ヘルメット、認定イヤマフ、および防護メガネを着用してください。



本製品は EC 指令適合製品です。



この製品は該当する UK 規制に準拠しています。



環境に対する騒音レベルは EC 指令と英国の指令および規制、ニューサウスウェールズの法規「Protection of the Environment Operations (Noise Control) Regulation 2017」に準拠しています。本製品の保証音響レベルは次の場所とラベルに記載されています： **主要請元 280** ページ。



チェンブレーキ、作動 (右) チェンブレーキ、解除 (左)

製造番号は銘板に記載されています。yyyy は製造年、ww は製造された週です。

ユーロV 排出規制



警告： エンジンを改造すると、この製品の EC 型式認証が無効になります。

注記： 本製品に付いている他のシンボル / 銘板は、一部の市場地域に向けた認定条件を示します。

安全性

安全性の定義

各シグナルワードの重大度の定義は次のとおりです。



警告： 人身傷害。



注意： 製品の損傷。

注記： この情報は、本製品を使用しやすくするためのものです。

一般的な安全注意事項



警告： 本製品を使用する前に、以下の警告指示をお読みください。

- 不注意な取り扱いや誤った取り扱いをするとチェンソーは危険な道具となり、重傷や死亡にいたるおそれがあります。本取扱説明書をよくお読みになり、内容を理解することが非常に重要です。
- いかなる理由であれ、製造者の承認を得ることなく本製品の設計に変更を加えないでください。他者によって改造された形跡のある製品を使用しないでください。また、本製品に推奨されるアクセサリのみを使用してください。不認可の設計変更や付属品は、使用者やその他の人の重傷や致命傷の原因となることがあります。
- 使用されたマフラー、スパークアレスター、スパークアレスター取り付けフェイスには、燃焼により生じた発ガン性の粒子の堆積が含まれることがあります。マフラーやスパークアレスターを取り扱う際には、これらの堆積物に触れないようにしてください。マフラーやスパークアレスターを取り扱う前に、はじめに 268 ページを参照してください。
- エンジンの排気ガスやチェンオイルのミスト、切りくずなどを長期間にわたって吸引すると、健康を害する原因となることがあります。
- 本製品では、運転中に電磁場が発生します。この電磁場は、ある条件下でアクティブ、またはパッシブな医療用インプラントに影響を及ぼすことがあります。深刻な傷害または致命傷の危険を避けるため、

医療用インプラントを使用している方は、本製品を使用する前に主治医および医療用インプラントの製造元に相談することをお勧めします。

- この取扱説明書に記載されている情報は、専門家の技術や経験に相当するものではありません。安全性に懸念が生じたら、作業を停止し、専門家のアドバイスを受けてください。お近くのサービス代理店や経験の豊富なチェンソーユーザーなどに相談してください。確信をもてない作業は行わないでください！

操作のための安全注意事項



警告： 本製品を使用する前に、以下の警告指示をお読みください。

- トップハンドル付きのこのチェンソーは、木の手入れと保全用に特化された設計になっています。特殊でコンパクトなハンドルデザイン（密に配置されたハンドル）を採用しているため、コントロールできなくなるリスクが高くなっています。このため、この特殊なチェンソーは、伐採作業の特殊な技術訓練を受け、(リフト、ロープ、安全ハーネスを使って)適切に安全を確保した使用者が、樹上での作業に対してのみ使用してください。地上でのその他のカッティング作業には、(広めのハンドルを装備した)通常のチェンソーをお勧めします。
- 樹上で作業するためには、けがを負うリスクの増加を減らすため、伐採作業用の特殊技術を使用し、これを順守する必要があります。安全関連の機器および木に登るためのその他の機器（例：ハーネス、ロープ、ベルト、クライミングアイアン、スナップフック、カラビナ）の使用など、樹上での作業に関する特殊な専門の訓練を受けていない限り、樹上での作業は行わないでください。
- 落下した切断部分を受け止めようとししないでください。樹上での作業のときに、体をロープ 1 本で支えないでください。必ず安全ロープを 2 本使用してください。
- 伐倒作業では、木を切り終わったら直ちにイヤマフを外してください。木が倒れるときの音や危険な兆候を聞き取る必要があります。
- 本製品を使用する前に、キックバック現象とその回避方法について理解してください。手順については、「キックバックについて 263 ページ」を参照してください。

- 本製品に欠陥がある場合は絶対に使用しないでください。この取扱説明書の内容に従って、安全点検、メンテナンス、サービスを行ってください。メンテナンスやサービスの内容によっては、専門家で行わなければならないものもあります。手順については、「メンテナンス 268 ページ」を参照してください。
- スパークプラグキャップやイグニッションケーブルに明らかな損傷のある場合は、絶対に本製品を使用しないでください。火花が発生し火災の原因となります。
- 疲労時や飲酒後、視野・判断力・動作に影響を及ぼすような医薬品を服用したときは、絶対に本製品を使用しないでください。
- 濃霧、大雨、強風、厳寒など、気象条件の悪いときは、本製品を使用しないでください。悪天候下で作業をすると疲労するばかりでなく、地面の凍結、予期しない方向への伐倒などのリスクが増加するおそれがあります。
- カutting装置に欠陥があったり、ガイドバーとソーチェンの組み合わせが誤っていたりすると、キックバックの危険性が高くなります！ 弊社の推奨するガイドバーとソーチェンの組み合わせで使用し、指示通りにヤスリをかけてください。手順については、「アクセサリー 281 ページ」を参照してください。
- ガイドバーやソーチェン、カバー類が正しく装着されていない状態では、絶対に本製品を始動しないでください。手順については、「はじめに 261 ページ」を参照してください。本製品にバーとソーチェンが取り付けられていないと、クラッチが緩んで重傷を負うおそれがあります。
- 集中力が欠けると、近くの枝や木などにガイドバーのキックバックゾーンに当たり、キックバックが起こるおそれがあります。
- チェンソーを操作するときは、決して片手で握らないでください。チェンソーは片手では安全にコントロールできません。自分がけがを負うおそれがあります。常に、ハンドルを両手でしっかりと握ってください。
- チェンソーを持つときは、必ず右手で上部ハンドルを、左手でフロントハンドルを握ってください。親指とその他の指でハンドルを包むように持ちます。右利き、左利きに関わらず、この方法で握ってください。キックバックの影響を最小限に抑え、チェンソーを制御するのに適した握り方です。ハンドルから手を放さないでください。



- 肩より高い位置でチェンソーを使用しないでください。

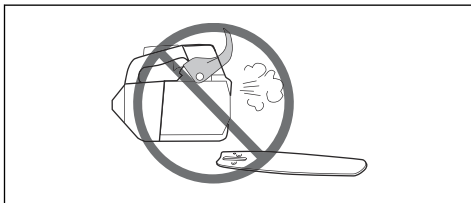

- 本製品を室内で始動しないでください。排気ガスを吸入すると危険です。
- 周囲をよく見回し、人や動物が本製品に触れる危険がなく、本製品の制御に影響しないことを確認してください。

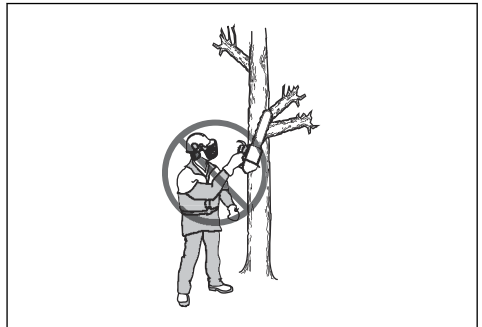

- 事故が起こった場合に助けを求めることができない状況下では、本製品を使用しないでください。
- 木くずがクラッチカバーに詰まって、ソーチェンが動かなくなることがあります。クリーニングの前に、必ずエンジンを停止してください。
- 切断中にソーチェンが挟まれてしまったら、エンジンを止めてください。
- 狭い場所や換気の悪い場所でエンジンをかけると、一酸化炭素中毒により死亡する場合があります。
- エンジンの排気ガスは高温で火花を含むこともあり、火災発生の原因となります。屋内や可燃物の近くでは、本製品を始動しないでください。
- 本製品を始動するときや、短距離を移動するときは、サイドブレーキのようにチェンブレーキを使用しま

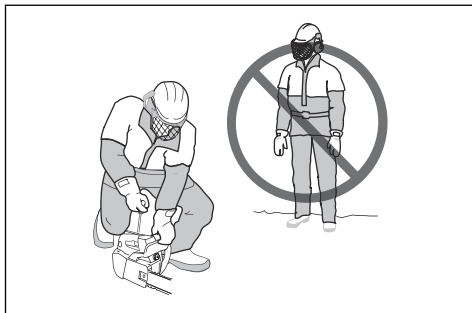

す。本製品は、常にフロントハンドルを持って運んでください。これにより、自身や周りにいる人にソーチェンが当たる危険性を低減できます。

- 循環器系に障害のある人が振動を長期間受け続けると、循環器障害や神経障害を起こすことがあります。長時間振動を受け続けたために症状が現れた場合は、医師の診断を受けてください。症状にはしびれ、感覚麻痺、ビリビリ感、刺痛、痛み、脱力感、皮膚の色や状態の変化などがあります。これらの症状は通常、指や手、首手に現れます。この症状は低温の環境下でよく起こります。
- チェンソーをご使用の際に起こり得る状況をすべて説明することは不可能です。常に注意を払い、常識に適った使用方法で操作してください。使用者の能力範囲外であると思われる場合は、操作を行わないでください。これらの注意事項を読んだ後でも、不明点などがある場合は、使用を続けずに専門コンサルタントにご相談ください。チェンソーの使用方法についてご質問があるときは、お気軽に代理店または Husqvarna までご連絡ください。お持ちのチェンソーを効率良くまた安全に使用する場合に役立つ方法やアドバイスを提供いたします。可能な限り、チェンソーの使用法などの訓練を受けてください。代理店、林業学校、図書館などで、トレーニング資料や講習などについての情報を提供しています。

- びつたりとした、ただし動きを制限しない服を着用する必要があります。定期的に身体保護具の状態を確認してください。
- 認可された保護ヘルメットを使用してください。
- 認可されたイヤマフを使用してください。長時間騒音にさらされると、回復不能な聴覚障害になる可能性があります。
- 保護メガネあるいはバイザーを着用し、飛散する物体で負傷しないようにしてください。本製品は、木くず（小さな木片）などの物体を強い力で飛散させます。これにより重傷を負うことがあります。特に目の怪我の原因になることがあります。
- チェンソー用保護グローブを着用してください。
- チェンソー用保護ズボンを着用してください。
- つま先にスチールキャップの入った、滑りにくい靴底のチェンソー用保護ブーツを着用してください。
- 常に救急箱を手元に準備しておいてください。
- 火花の発生による危険。森林火災を防止するため、消火器とシャベルを用意してください。

本製品の安全装置



警告： 本製品を使用する前に、以下の警告指示をお読みください。

- 安全装置に欠陥のある製品は使用しないでください。
- 安全装置は定期的に点検してください。製品の安全装置のメンテナンスと点検 270 ページを参照してください。
- 安全装置に欠陥がある場合は、Husqvarna サービス代理店にご相談ください。

チェンブレイキとフロントハンドガード

本製品にはチェンブレイキが備わっており、キックバックが発生するとソーチェンが停止します。チェンブレイキは事故発生の危険性を軽減しますが、何よりも大切なのは慎重な取り扱いです。

チェンブレイキ (A) は、手動 (左手を使う) またはイナーシャ機構により自動でかかります。フロントハンドガード (B) を前方に動かして、チェンブレイキを手動ではめます。

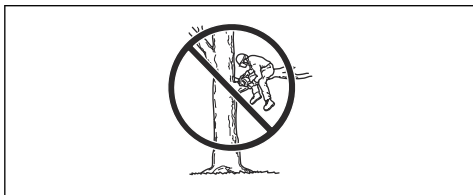
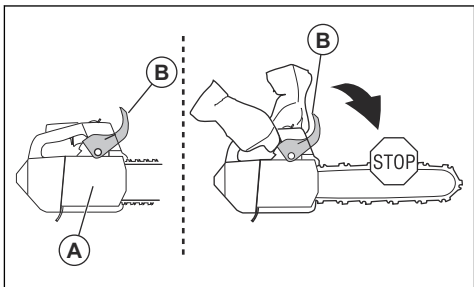

使用者の身体保護具



警告： 本製品を使用する前に、以下の警告指示をお読みください。



- チェンソー事故の大半は、ソーチェンが使用者に当たった際に発生します。作業中は、認可された身体保護具を着用する必要があります。身体保護具で怪我を完全に防止できるわけではありませんが、万一事故が起こった場合、負傷の度合いを軽減することができます。使用が推奨される装具については、サービス代理店にお問い合わせください。

フロントハンドガードを後方に引いて、チェーンブレーキを解除します。

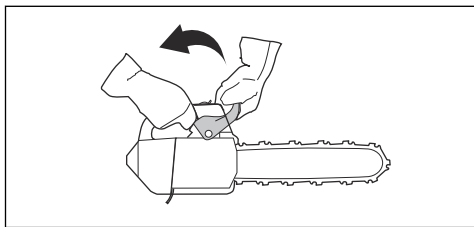

スロットルトリガーロック

スロットルトリガーロックは、スロットルトリガーの操作ミスを防ぐためのものです。ハンドルを握って、スロットルトリガーロック (A) を押すと、スロットルトリガー (B) が解除されます。ハンドルから手を放すと、スロットルトリガーとスロットルトリガーロックは元の位置に戻ります。この機能により、スロットルトリガーがアイドリング速度でロックされます。

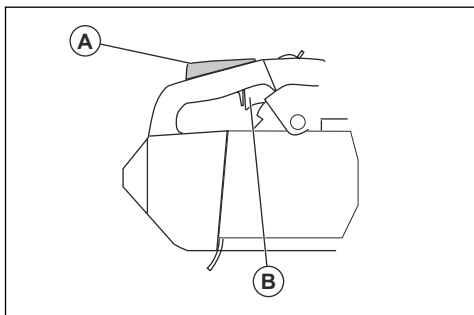

チェーンキャッチャー

ソーチェンが破損したり外れたりした場合は、チェーンキャッチャーがソーチェンを受け止めます。ソーチェンの張りを調整し、ソーチェンとガイドバーに適切なメンテナンスを実施することで、事故のリスクを軽減できます。

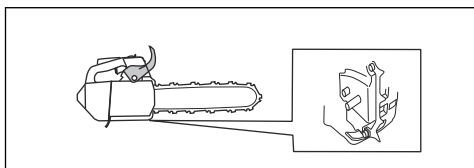

防振装置

防振装置は、ハンドルの振動を軽減します。防振ユニットは、製品本体とハンドルユニットを分けるために機能します。

本製品の防振装置の位置については、製品の概要 254 ページを参照してください。

スタート / ストップスイッチ

スタート / ストップスイッチはエンジンを停止するとき使用します。

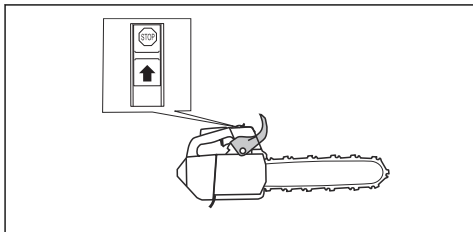

マフラー



警告： マフラーは、操作の前後およびアイドリング速度時に非常に高温になります。火災の危険があるため、可燃性物質や煙の近くで製品を操作する場合は、特に注意してください。



警告： マフラーのない製品や、不具合のあるマフラーを使用しないでください。マフラーに損傷があると、騒音レベルと火災発生の危険性が高くなります。手元に消火器を用意してください。お使いの地域でスパーク防止ネットの使用が義務付けられている場合は、スパーク防止ネットなしで本製品を使用したり、破損したスパーク防止ネットを使用したりしないでください。

マフラーは騒音レベルを最小限に抑え、排気ガスを作業者から遠ざける働きをします。高温で乾燥した地域では、火災の危険性が高くなります。現地の法規制およびメンテナンス手順に従ってください。

燃料の安全について



警告： 本製品を使用する前に、以下の警告指示をお読みください。

- 燃料の補給や混合 (ガソリンと2サイクルオイル) を行うときは、十分に換気してください。
- 燃料や燃料のガスは、非常に引火性が高く、人間がそれを吸い込んだり、皮膚に付けたりすると深刻な傷害を引き起こすことがあります。このため、燃料の取り扱いには細心の注意を払い、十分な換気確保するようにしてください。
- 燃料やチェーンオイルの取り扱いには十分注意してください。火災発生や爆発、有毒ガスの吸引などの危険にご注意ください。
- 燃料付近では、喫煙したり、熱い物体を置いたりしないでください。
- 給油をする前には、必ずエンジンを止めて数分間温度が下がるのを待ってください。

- 給油の際には、超過圧力が徐々に放出されるよう、燃料キャップをゆっくり開けてください。
- 給油後は燃料キャップをしっかり閉めてください。
- エンジン運転中は絶対に給油しないでください。
- 必ず給油場所から 3 m (10 フィート) 以上離れた場所、本製品を始動してください。

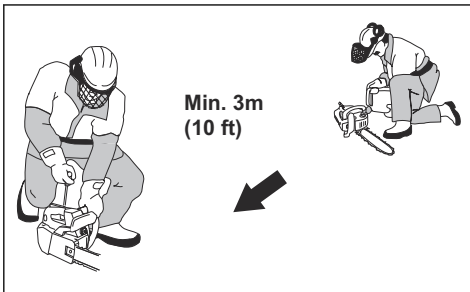

給油後、以下のような状況では本製品を決して始動しないでください。

- 本製品に燃料やエンジンオイルをこぼしたとき。きれいに拭き取り、表面に残った燃料が蒸発するのを待ちます。
- 皮膚や衣服に燃料がかかったとき。衣服を着替え、皮膚に付いた燃料を洗い流してください。石鹸と水を使用します。
- 本製品から燃料が漏れている場合。燃料タンク、燃料キャップ、および燃料ホースの漏れを定期的点検してください。

メンテナンスのための安全注意事項



警告： 本製品のメンテナンスを行う前に、以下の警告指示をお読みください。

- この取扱説明書に記載されているメンテナンスおよび点検のみ行ってください。その他の点検および修理は、専門のサービス担当者が実施します。
- この取扱説明書の内容に従って、安全点検、メンテナンス、保守作業を定期的に行ってください。定期的にメンテナンスを実行することにより、製品の寿命が延び、事故の危険性が減少します。手順については、「メンテナンス 268 ページ」を参照してください。
- メンテナンス後に本取扱説明書の安全点検に合格しなかった場合、サービス販売店にお問い合わせください。当社は、お客様の製品のために、プロフェッショナルな修理と整備の提供を保証します。

カッティング装置の安全注意事項



警告： 本製品を使用する前に、以下の警告指示をお読みください。

- 認可されたガイドバー / ソーチエンの組み合わせと目立て装置のみを使用してください。手順について

は、「アクセサリ 281 ページ」を参照してください。

- ソーチエンを使用したりメンテナンスを実施したりするときは、保護グローブを着用してください。動いていないソーチエンでも怪我をする場合があります。
- 刃の目立てを正しく行ってください。指示に従って、推奨された目立てゲージをご使用ください。破損している、または誤って目立てされたソーチエンを使用すると事故の危険性が高まります。

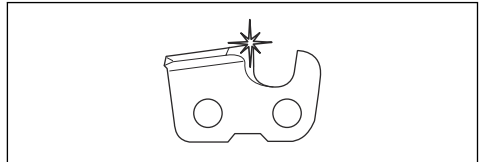

- デプスゲージの設定を正しく守ってください。指示に従い、推奨されているデプスゲージの設定を使用してください。デプスゲージの設定が大きすぎると、キックバックの危険性が高まります。

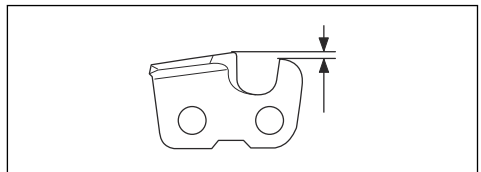

- ソーチエンに適切な張りがあることを確認します。ソーチエンがガイドバーにしっかりと取り付けられていないと、ソーチエンが外れる場合があります。ソーチエンを正しく張らないと、ガイドバー、ソーチエン、およびドライブsprocketの摩耗が早まります。ソーチエンの張りの調整方法 276 ページを参照してください。

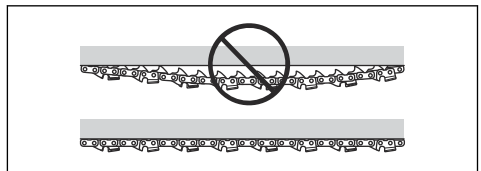

- カッティング装置を定期的にメンテナンスして、適切に注油してください。ソーチエンが正しく注油されていないと、ガイドバー、ソーチエン、およびドライブsprocketの摩耗が早まります。

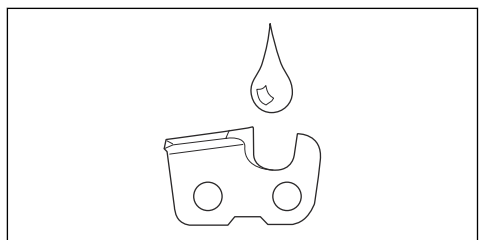

組立

はじめに



警告： 本製品を組み立てる前に、安全に関する章を読んで理解してください。

ガイドバーとソーチェーンの組み立て方法

1. チェンブレーキを解除します。
2. バーナットを緩めて、クラッチカバーを取り外します。

注記： クラッチカバーが取り外しにくい場合は、バーナットを締め込んで、チェンブレーキをかけて解除します。正しく解除された場合は、カチッという音がします。

3. ガイドバーをバーボルトに取り付けます。ガイドバーを最後部の位置まで動かします。
4. ドライブスプロケットにソーチェーンを正しく取り付け、ガイドバーの溝にはめます。



警告： ソーチェーンを組み立てるときは、必ず保護グローブを着用してください。

5. カッターの刃の先端部がガイドバーの上端で前向きになっていることを確認します。

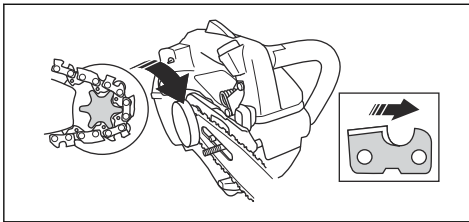

6. ガイドバーの穴をチェーン調整ピンに合わせて、クラッチカバーを取り付けます。

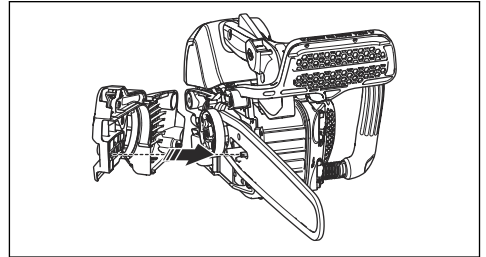

7. バーナットを指できつく締めます。
8. ソーチェーンを張ります。参照：ソーチェーンの張りの調整方法 276 ページ詳細については。
9. バーナットを締めます。
10. スパイクバンパーの取り付け。

スパイクの取り付けについてはお近くのサービス代理店にお問い合わせください。

注記： 一部のモデルには、バーナットが 1 つしかありません。

Operation (動作)

はじめに



警告： 本製品を使用する前に、安全に関する章を読んで理解してください。

製品使用前の機能チェック

1. チェンブレーキが正しく機能し、損傷がないことを確認します。
2. スロットルトリガーロックが正しく機能し、損傷がないことを確認します。

3. スタート / ストップスイッチが正しく機能し、損傷がないことを確認します。
4. ハンドルにオイルが付着していないか確認します。
5. 防振装置が正しく機能し、損傷がないことを確認します。
6. マフラーが正しく取り付けられており、損傷がないことを確認します。
7. すべての部品が正しく取り付けられており、損傷や不足がないことを確認します。
8. チェンキャッチャーが正しく取り付けられていることを確認します。

9. ソーチエンの張りが適切であることを確認します。

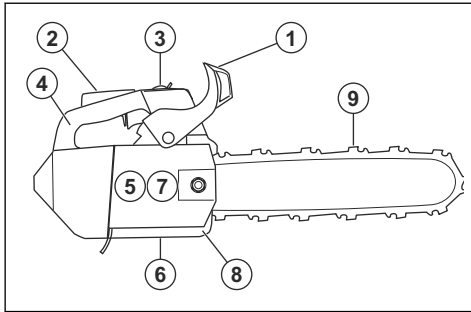

燃料

本製品には 2 サイクルエンジンが搭載されています。



注意： 誤った種類の燃料を充填すると、エンジンが損傷する可能性があります。ガソリンと 2 サイクルエンジンオイルの混合燃料を使用してください。

混合済み燃料

- Husqvarna の混合済みアルキレート燃料を使用することにより、最高の性能を保ちながらエンジンの寿命を延ばすことができます。この燃料は、標準的な燃料に比べて有害物質が少なく、有害な排気ガスの排出を低減します。この燃料は燃焼後の残留物が少ないため、エンジンの部品を清潔に保つことができます。

燃料の混合方法

ガソリン

- エタノールを最大 10% 含んだ高品質の無鉛プレミアムガソリンを使用してください。



注意： オクタン価が 90 RON/87 AKI 未満のガソリンは使用しないでください。オクタン価が低いガソリンを使用すると、エンジンがノッキングし、エンジンが損傷するおそれがあります。

2 サイクルエンジンオイル

- 最適な結果を得るには、Husqvarna 2 ストロークオイルを使用してください。
- Husqvarna 2 サイクルエンジンオイルが入手できない場合は、空冷エンジン用に調合された市販の高品質 2 サイクルオイルを使用してください。適切なオイルの選択については、サービス代理店にお問い合わせください。



注意： アウトボードオイルとも呼ばれる水冷式船外機用の 2 サイクルエンジンオイルは、使用しないでください。4 サ

イクルエンジンオイルは使用しないでください。

ガソリンと 2 サイクルエンジンオイルの混合方法

ガソリン、リットル	2 サイクルエンジンオイル、リットル
	2% (50:1)
5	0.10
10	0.20
15	0.30
20	0.40



注意： 少量の燃料を混合する場合、わずかな誤差が混合比率に大きく影響します。オイル量を慎重に計量し、正しい混合比率にしてください。

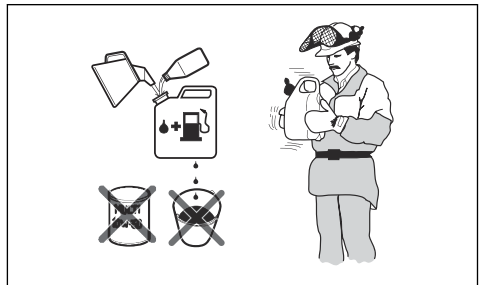

- 汚れのない燃料用容器に半分の量のガソリンを注ぎます。
- 全量のオイルを追加します。
- 燃料混合物を混ぜ合わせます。
- 残りのガソリンを容器に加ええます。
- 燃料混合物を慎重に混ぜ合わせます。



注意： 1 か月分以上の混合燃料を一度に作らないでください。

燃料タンクの充填



警告： 安全のために、以下の手順に従ってください。

- エンジンを停止し、冷まします。

2. 燃料タンクキャップの周囲をきれいにしてください。

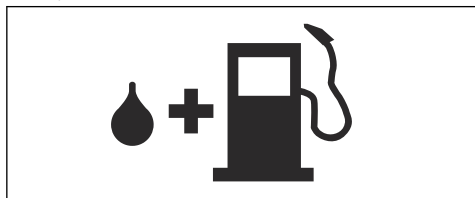

3. 容器を振って、燃料を十分混合してください。
4. 燃料タンクキャップをゆっくりと外して、圧力を解放します。
5. 燃料タンクを充填します。



注意： 燃料タンクに燃料を入れすぎないようにしてください。燃料は高温になると膨張します。

6. 燃料タンクキャップをしっかりと締めます。
7. 本製品と周囲にこぼれた燃料をきれいに拭き取ります。
8. 給油場所から 3 m (10 フィート) 以上離れた場所で、エンジンを始動してください。

注記： 燃料タンクの位置を確認するには、製品の概要 254 ページを参照してください。

慣らし運転する方法

- 使用開始から 10 時間は、長寿命のために、負荷をかけずにフルスロットルで使用することを避けてください。

正しいチェーンオイルの使用方法



警告： 人体や環境に害を及ぼすため、廃油は使用しないでください。また、廃油はオイルポンプ、ガイドバー、ソーチェーンを損傷させるおそれがあります。



警告： カutting装置の潤滑が十分でない場合、ソーチェーンが破損する可能性があります。作業者が重傷を負ったり、死亡事故につながったりするおそれがあります。



警告： この製品には、チェーンオイルがなくなる前に燃料を使い切るようにする機能があります。この機能が正常に作動するように、適切なチェーンオイルを使用してください。チェーンオイルの選び方については、お近くのサービス代理店にご相談ください。

- ソーチェーンの寿命や環境保護のために Husqvarna 製のチェーンオイルを使用してください。Husqvarna 製のチェーンオイルを入手できない場合は、標準的なチェーンオイルの使用をお勧めします。

- ソーチェーン表面に滑らかな皮膜を形成するチェーンオイルを使用してください。
- 外気温に合う適正な粘着性のチェーンオイルを使用してください。



注意： 粘度が低すぎるオイルは、燃料より早くなくなります。0°C 未満の温度では、一部のチェーンオイルは粘度が高くなりすぎて、オイルポンプ構成部品が損傷するおそれがあります。

- 推奨されているカutting装置を使用してください。アクセサリ 281 ページを参照してください。
- チェーンオイルタンクのキャップを取り外します。
- チェーンオイルタンクにチェーンオイルを充填します。
- キャップをしっかりと取り付けます。

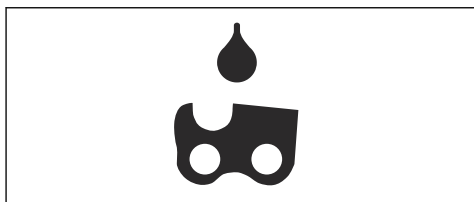

注記： 製品のチェーンオイルタンクの位置を確認するには、製品の概要 254 ページを参照してください。

キックバックについて



警告： キックバックにより作業業者や付近にいる人が重傷を負う、または死亡するおそれがあります。リスクを軽減するには、キックバックの原因とその回避方法を理解しておく必要があります。

キックバックは、ガイドバーのキックバックゾーンに物体が接触したときに起こります。キックバックは突然発生し、製品本体が作業業者に向かって跳ね返ってくる可能性があります。

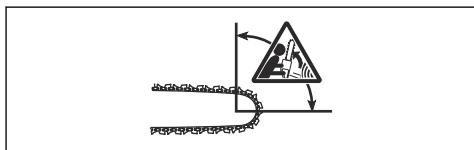

キックバックは、常にガイドバーの切削面で起こります。通常、本体は作業業者に向かって跳ね返りますが、別の方向に向かう場合もあります。キックバック発生時に本製

品をどのように使用していたかによって、キックバックの動きの方向が決まります。



バー先端の半径が小さいと、キックバックの力が小さくなります。

キックバックの発生を減らすには、低キックバックソーチェンを使用してください。キックバックゾーンに何も接触しないようにしてください。



警告： キックバックが発生しないソーチェンはありません。指示に必ず従ってください。

キックバックに関するよくある質問

- キックバックが起きた場合、必ず手動でチェンブレイキをかけることができますか？

いいえ。フロントハンドガードを前方に押すために、ある程度の力を使う必要があります。必要な力がかからない場合、チェンブレイキはかかりません。作業中は両手でしっかりと製品のハンドルを持ってください。キックバックが発生すると、チェンブレイキがソーチェンを止められず、ソーチェンが人体に接触する可能性があります。また、手がフロントハンドガードに触れず、チェンブレイキをかけられない位置もあります。

- キックバックが起きた場合、必ずイナーシャ機構でチェンブレイキをかけることができますか？

いいえ。まずはチェンブレイキが正しく機能する必要があります。チェンブレイキの点検方法の詳細については、「チェンキャッチャーの点検方法 270 ページ」を参照してください。本製品を使用する前に、毎回実行することをお勧めします。次に、チェンブレイキがかかるには、キックバックが強い力で起こる必要があります。チェンブレイキの感度が高すぎると、負荷の高い作業の際にチェンブレイキがかかりやすくなります。

- キックバック発生時にチェンブレイキをかけると必ず使用者の怪我を防ぐことができますか？

いいえ。怪我を防ぐには、チェンブレイキが適切に動作する必要があります。キックバック発生時には、チェンブレイキも使用してソーチェンを停止させる必要があります。作業者の身体がガイドバーに近い場合、チェンブレイキによるソーチェンの停止

が間に合わずに、作業者にソーチェンが当たる可能性があります。



警告： 使用者が正しい操作方法で使用した場合にのみ、キックバックを防ぐことができます。

本製品の始動方法

冷機エンジンによる始動の準備



警告： 負傷の危険性を低減するために、本製品を始動するときはチェンブレイキをかけてください。

- フロントハンドルガードを前方に動かして、チェンブレイキをはめます。

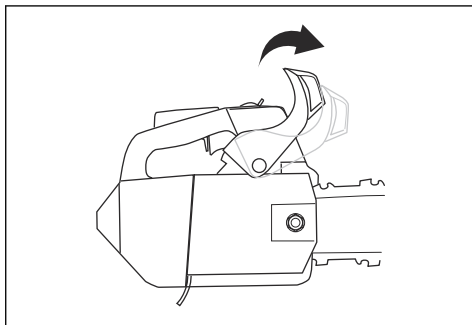

- エアバージバルブを約 6 回、または燃料がバルブに注入し始めるまで押します。エアバージバルブを完全に充填する必要はありません。

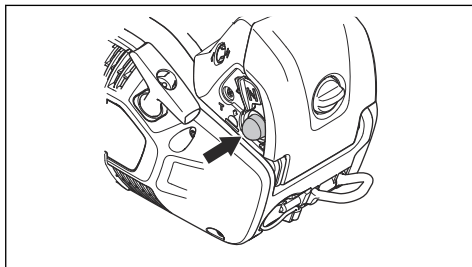

- チョークをチョークの位置にセットします。

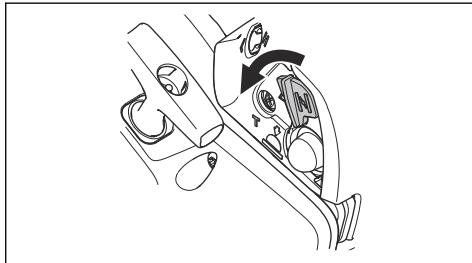

4. 詳細については、「本製品の始動方法 265 ページ」を参照してください。

暖気エンジンによる始動の準備



警告： 負傷の危険性を低減するために、本製品を始動するときはチェンブレイキをかけてください。

1. フロントハンドルガードを前方に動かして、チェンブレイキをはめます。

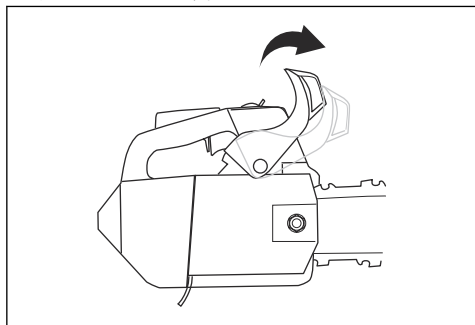

2. エアバージバルブを約 6 回、または燃料がバルブに注入し始めるまで押します。エアバージバルブを完全に充填する必要はありません。

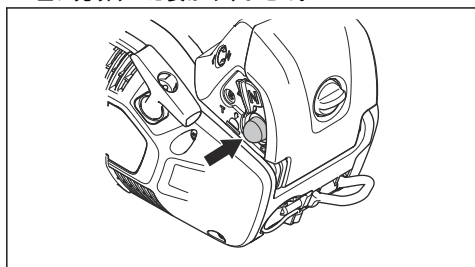

3. チョークをチョーク位置にセットし、作業位置に移動します。

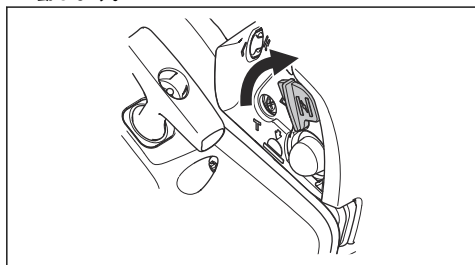

4. 詳細については、「本製品の始動方法 265 ページ」を参照してください。

本製品の始動方法



警告： 製品を始動するときは、安定した場所に立ってください。



警告： アイドリング速度でソーチェンが回転する場合は、使用せず、サービス代理店に相談してください。

1. 本製品を地面に置きます。
2. 左手でフロントハンドルを持ちます。
3. 上部ハンドルの後部を膝で押さええます。
4. 抵抗を感じるまで、右手でスターターロープハンドルをゆっくりと引きます。

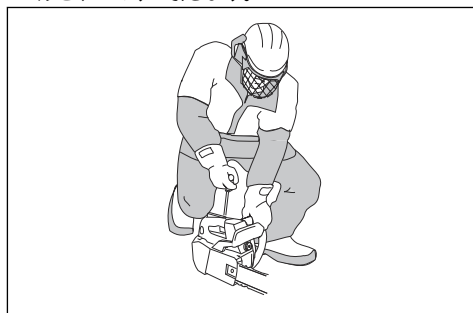

警告： スターターロープを手に巻き付けないでください。



注意： スターターロープを完全に引き出さないでください。スターターロープハンドルを放さないでください。

- a) 冷機エンジンで製品を始動する場合は、エンジンが始動するまでスターターロープハンドルを引きます。

注記： バツと吹き出るような音がして、エンジンが点火したのがわかります。

- b) チョークコントロールをチョーク位置に引きます。
5. エンジンが始動するまで、スターターロープハンドルを引きます。

6. スロットルトリガーロックをすばやく解除して、製品をアイドルリング速度にセットします。

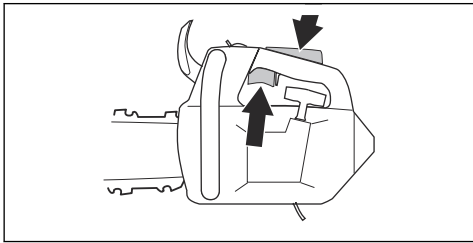

7. フロントハンドガードを後方に動かして、チェーンブレーキを解除します。

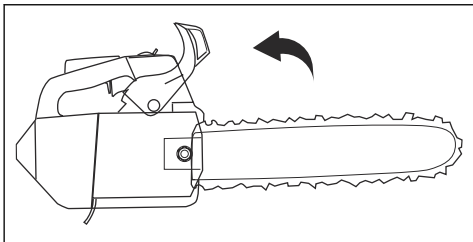

8. 本製品を使用します。

樹上での本製品の始動方法

注記： 本製品を始動する前に燃料が十分であることを確認してください。

1. チェンブレイキをかけます。
2. 製品を始動するときは、身体の左側または右側で製品を持ちます。
 - a) 製品を左側に持っている場合は、左手でフロントハンドルを持ちます。右手でスターターロープハンドルを持ち、製品を始動させたら身体から離します。
 - b) 製品を右側に持っている場合は、右手でいずれかのハンドルを持ちます。左手でスターターロープハンドルを持ち、製品を始動させたら身体から離します。

本製品を停止するには

1. スタート / ストップスイッチを STOP 位置にセットします。

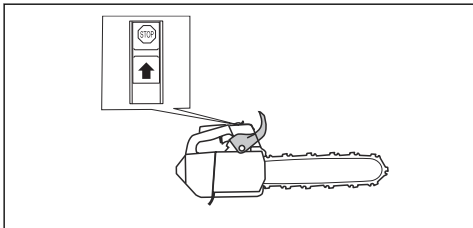

操作方法に関する情報



警告： 本取扱説明書に記載されている操作方法に関する情報は、本製品を操作するためのトレーニングにはなりません。本製品は、樹木のメンテナンスの適切なトレーニングを受けた場合のみ使用してください。正しいトレーニングを受けずに作業すると、作業員や周囲の人が重症や死亡に至る場合があります。

- 切断するときは、フルスロットルで使用し、切断後は速度をアイドルリング速度に落とします。



注意： エンジンに負荷をかけずにフルスロットルで長時間動作させると、エンジンが損傷場合があります。

- 切断するときに、スパイクバンパーをトランクに入れ、レバーとして使用します。

注記： すべてのモデルにスパイクバンパーは付属していません。詳しくは、サービス代理店までお問い合わせください。

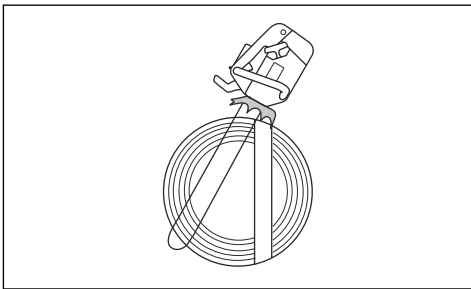

引き切りと押し切り

本製品を使用して2つの位置から木を切断することができます。

- 引き切りで切断するには、ガイドバーの下部で切断します。切断するとき、ソーチェンガ木を引き寄せます。この位置で、本製品とキックバックゾーンの位置をうまく制御できます。

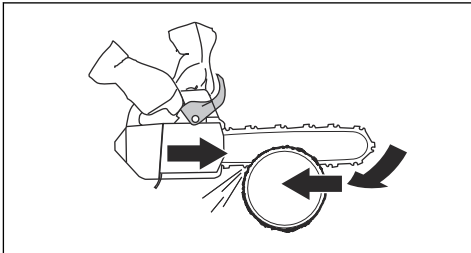

- 押し切りで切断するには、ガイドバーの上部で切断します。ソーチェンが作業者の方向に製品を押し出します。

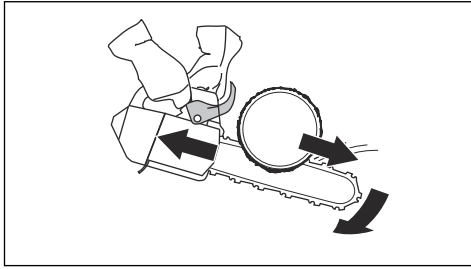

警告：ソーチェンが幹に引っかかると、製品が作業者に向かって押し出されます。製品をしっかりと持ち、ガイドバーのキックバックゾーンが木に触れておらず、キックバックが発生しないことを確認します。

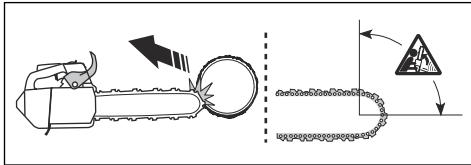

本製品を木の上で使用するための準備 地上作業者

地上作業者として、次の手順を実行します。

- 製品を点検します。
- 燃料タンクとチェンオイルタンクを充填します。
- 認可済みの安全ストロップの端をロープアイレットに取り付けます。

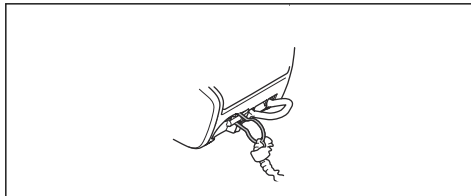

注記：安全ストロップは、本製品を落とした場合に地面に落下することを防ぎます。

- 安全ストロップのもう一方の端にカラビナがあることを確認します。
- 製品を始動し、暖機運転を行います。
- 本製品を停止します。
- チェンブレーキをかけます。

- 引き上げツールを使用して、樹上にいる作業者の位置まで本製品を吊り上げます。



警告：木の上にいる作業者の位置まで本製品を吊り上げる際は、製品が安全に取り付けられていることを確認してください。

樹上作業者

樹上作業者として、次の手順を実行します。

- 引き上げツールから安全ストロップを外す前に、本製品をハーネスに取り付ける必要があります。ベルトアイレットが安全ストロップのスチールリングを通して製品をハーネスに取り付けます。

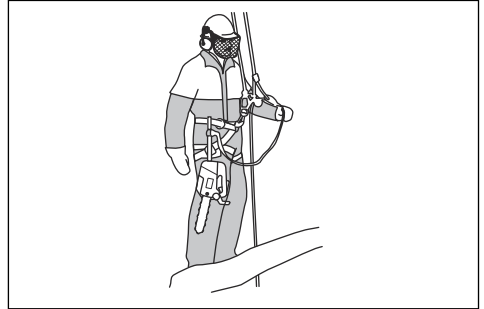

警告：ハーネスの推奨される固定ポイントの1つに安全ストロップを取り付けます。



警告：安全ストロップだけを使用して製品をハーネスに取り付ける場合は、安全ストロップで製品を完全に下へ降ろします。本製品を高い位置から落とさないでください。

- 認可済みカラビナを使用して、安全ストロップの自由端をハーネスの接続ポイントのいずれかに取り付けます。これが第一接続ポイントです。



注意：安全ストロップは、必ずロープアイレットに取り付ける必要があります。

- 切断作業をする際には、自分が安定した安全な位置にいることを確認してください。
- 本製品を第二接続ポイントから放し、本製品を始動して切断作業を行います。
- 切断作業完了後、チェンブレーキを直接かけます。
- 本製品を停止し、第二接続ポイントに置きます。

本製品を樹上で操作する方法



警告：ほとんどの事故は、作業者が本製品を制御しきれなかったり、作業位置が不適切だったりした場合に発生します。

- 安全な作業位置を確保します。
- 横方向の切断は腰の高さまで、縦方向の切断はみぞおちの高さまでにします。
- 本製品は両手で持ってください。
- 縦方に枝を切断するときは、足元が安定していることを確認し、横力を低く抑えます。別の固定ポイントで安全なラインを見つけ、横方向の力をなくすが、弱めるようにしてください。調整可能な環索で、ハーネスから直接別の固定ポイントを使用することもできます。

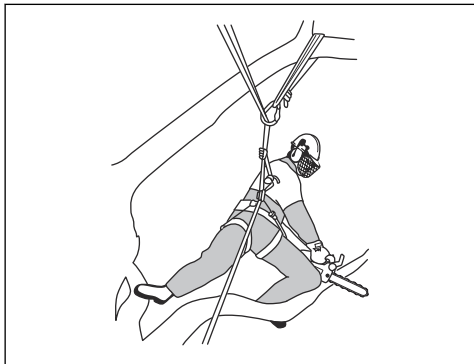

- 安全な作業位置を保つために足縄を使用してください。

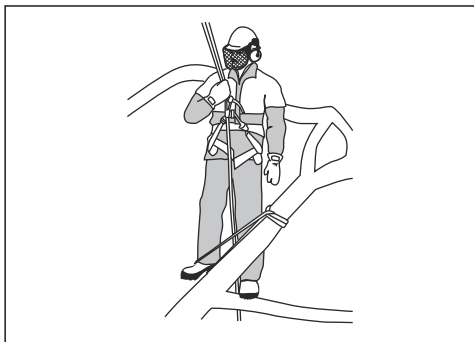

- 定期的にハーネス、ヘルム、ロープの状態を点検してください。
- 製品を持って木に登る必要がある場合、ハーネスの背面の固定ポイントに製品を取り付けます。背面の固定ポイントにより、本製品がクライミングラインを妨げないようにするとともに、本製品の重量を背骨下部の中央で支えることができます。

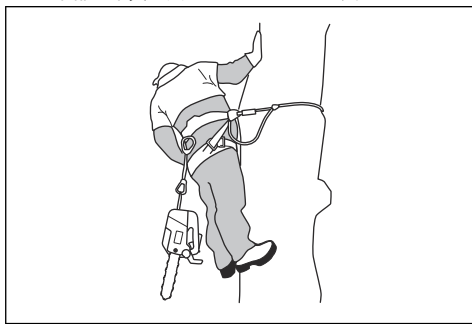

警告：製品を環索に下ろすときは、チェンブレーキをかけてください。

引っかかった製品を外す方法

1. 本製品を停止します。
2. 木の幹に対して切り口の中、または別のツールラインで、製品を安定させます。
3. 必要に応じて枝を持ち上げながら、切り口からチェンソーを慎重に引き出します。



警告：製品を力任せに引き抜こうとしないでください。重傷を負う危険があります。

4. 必要に応じて、ハンドソーまたは別のチェンソーを使用して、本製品を外します。引っかかっている本製品から 30 cm (12 インチ) 以上離れた枝を切断します。製品が引っかかっている場所から外側の端を切断します。

メンテナンス

はじめに



警告：本製品のメンテナンスを実行する前に、安全に関する章を読んで理解してください。

メンテナンスのスケジュール

毎日のメンテナンス	毎週のメンテナンス	毎月のメンテナンス
製品の外部部品を清掃し、ハンドルにオイルが付着していないことを確認します。	冷却システムを洗浄します。冷却システムのクリーニング方法 278 ページを参照してください。	ブレーキバンドを点検します。ブレーキバンドのチェック方法 270 ページを参照してください。
スロットルトリガーとスロットルトリガーロックを点検します。スロットルトリガーとスロットルトリガーロックの点検方法 270 ページを参照してください。	スターター、スターターロープ、リターンスプリングを点検します。	クラッチセンタ、クラッチドラム、クラッチスプリングを点検します。
防振装置が損傷していないことを確認してください。	ニードルベアリングに注油します。ニードルベアリングの潤滑 277 ページを参照してください。	スパークプラグを清掃します。スパークプラグの点検方法 273 ページを参照してください。
チェンブレイキを清掃し点検します。チェンキャッチャーの点検方法 270 ページを参照してください。	ガイドバーの縁からバリを取り除きます。ガイドバーを点検するには 277 ページを参照してください。	キャブレターの外部部品を清掃します。
チェンキャッチャーを点検します。チェンキャッチャーを点検するには 271 ページを参照してください。	マフラーのスパークアレスタースクリーンを清掃するか交換します。マフラーのチェック方法 271 ページを参照してください。	燃料フィルターと燃料ホースを点検します。必要に応じて交換します。
ガイドバーを回して、潤滑穴を点検し、ガイドバーの溝を清掃します。ガイドバーを点検するには 277 ページを参照してください。	キャブレター周りを清掃します。	すべての配線と接続の状態を点検します。
ガイドバーとソーチェンに十分なオイルが注油されていることを確認します。	エアフィルターを清掃または交換します。エアフィルターを洗浄するには 273 ページを参照してください。	燃料タンクを空にします。
ソーチェンを点検します。カッティング装置の点検方法 277 ページを参照してください。	シリンダーのフィンの間を清掃します。	オイルタンクを空にします。
ソーチェンを目立てして、張り具合をチェックします。ソーチェンを目立てするには 273 ページを参照してください。		
チェンドライブスプロケットを点検します。スパー sprocket の点検方法 277 ページを参照してください。		
スターターのエアインテークを清掃します。		
ナットとネジが締められていることを確認します。		
停止スイッチを点検します。スタート/ストップスイッチのチェック方法 271 ページを参照してください。		
エンジン、タンク、燃料系から燃料の漏れがないか確認します。		

毎日のメンテナンス	毎週のメンテナンス	毎月のメンテナンス
エンジンがアイドルリング速度のときにソーチェンが回転しないことを確認します。		
マフラーが正しく接続されていることを確認して、部品の損傷がないこと、マフラーの部品に不足がないことを確認します。		

製品の安全装置のメンテナンスと点検

ブレーキバンドのチェック方法

1. ブラシを使用して、チェンブレイキとクラッチドラムから、木くず、樹脂、汚れなどを取り除きます。汚れや摩耗は、ブレーキ機能低下の原因となることがあります。

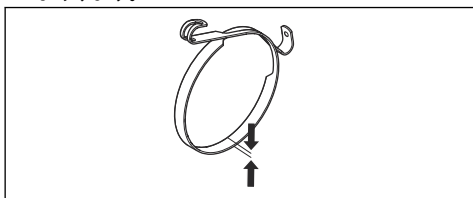

2. ブレーキバンドを点検します。ブレーキバンドは、最も薄いところでも 0.6 mm (0.024 インチ) 以上の厚みが必要です。

フロントハンドガードを点検するには

1. フロントハンドガードに損傷がないか、また、ヒビなどの欠陥がないかどうかを点検します。
2. フロントハンドガードが自由に動き、クラッチカバーに安全に取り付けられていることを確認してください。

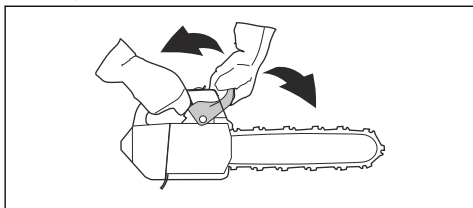

チェンキャッチャーの点検方法

1. 本製品を始動します。手順については、「本製品の始動方法 264 ページ」を参照してください。



警告：ソーチェンが地面やその他の物に触れないよう、注意してください。

2. 本製品をしっかりと持ってください。

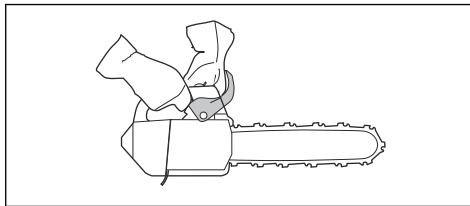

警告：ソーチェンが地面やその他の物に触れないよう、注意してください。

3. フルスロットルにして、左手首をフロンハンドガードに向けて傾けてチェンブレイキをかけます。ソーチェンがすぐに停止する必要があります。

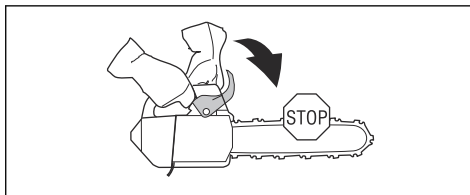

警告：チェンブレイキをかけるときは、フロントハンドルを放さないでください。

スロットルトリガーとスロットルトリガーロックの点検方法

1. スロットルトリガーとスロットルトリガーロックがスムーズに動き、リターンスプリングが正しく機能していることを確認します。

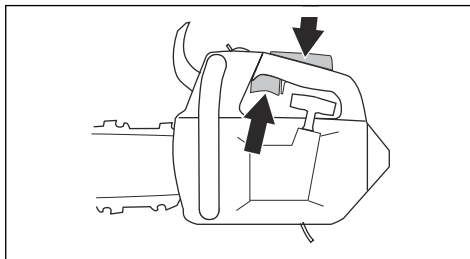

2. スロットトリガーロックを押下げて、放すと元の位置に戻ることを確認します。

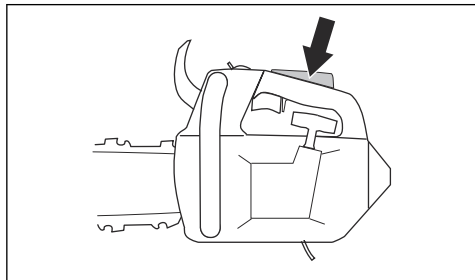

3. スロットトリガーを放したとき、スロットトリガーがアイドルリングの位置にロックされていることを確認します。

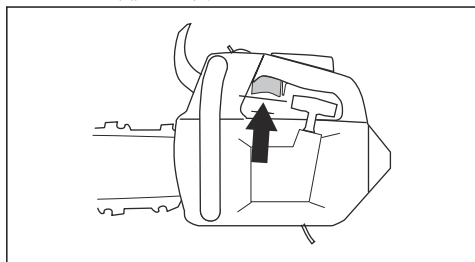

4. チェンソーを始動し、フルスロットルにします。
5. スロットトリガーを放し、ソーチェンが停止して静止状態が保たれていることを確認します。



警告： スロットトリガーがアイドルリング位置にあるときにソーチェンが回転する場合は、サービス代理店にご連絡ください。

チェンキャッチャーを点検するには

1. チェンキャッチャーが損傷していないことを確認してください。
2. チェンキャッチャーが安定し、製品本体に取り付けられていることを確認してください。

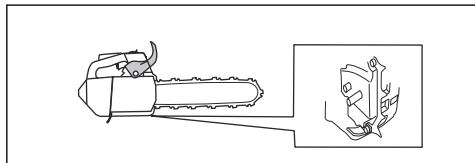

防振装置のチェック方法

1. 防振ユニットに亀裂や変形がないことを確認してください。
2. 防振ユニットがエンジンユニットとハンドルユニットに正しく固定されていることを確認します。

本製品の防振装置の位置については、製品の概要 254 ページを参照してください。

スタート / ストップスイッチのチェック方法

1. エンジンを始動します。
2. スタート / ストップスイッチを STOP 位置にセットします。エンジンが停止する必要があります。

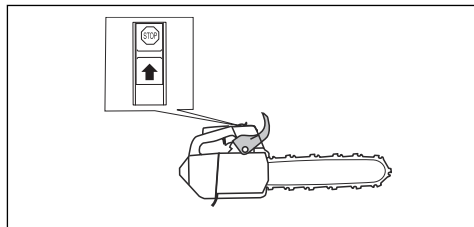

マフラーのチェック方法

1. マフラーに損傷がないことを確認してください。
2. マフラーが本製品にしっかりと固定されていることを確認してください。

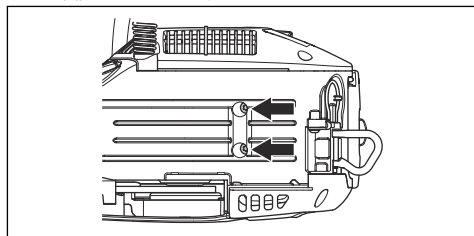

キャブレターの調整

環境および排出ガスに関する法律に従って、製品にはキャブレター調整ネジに調整限界があります。これにより、製品から排出される有害な排気ガスを低減します。調整ネジは、最大 1/2 回転まで回すことができます。

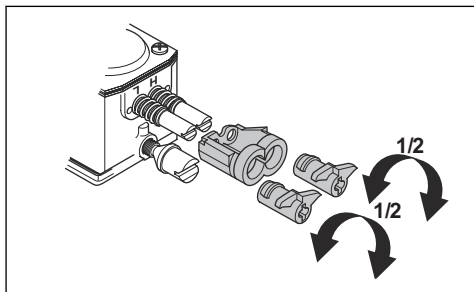

基本的な調整と慣らし運転

キャブレターは出荷時に調整済みです。推奨されるアイドルリング速度については「主要諸元 280 ページ」を参照してください。



注意： 使用を開始してから最初の 10 時間は、製品を高速で動かさないでください。



注意： ソーチェンがアイドリング速度で回転する場合、ソーチェンが停止するまで、アイドリング速度ネジを反時計回りに回します。

低速針 (L) の調整方法

- 低速針を、止まるまで時計方向に回します。

注記： 製品の加速能力が低下している場合、またはアイドリング速度が適切でない場合、低速針を反時計方向に回します。適切な加速能力とアイドリング速度に達するまで、低速針を回します。

アイドリング速度ネジ (T) の調整方法

1. 本製品を始動します。
2. ソーチェンが回転し始めるまで、アイドリング速度ネジを時計回りに回します。
3. ソーチェンが止まるまで、アイドリング速度ネジを反時計回りに回します。

注記： アイドリング速度を正しく調整すると、エンジンがすべての位置で正しく動作します。アイドリング速度はソーチェンが回転し始める速度以下である必要があります。



警告： アイドリング速度ネジを回してもソーチェンが止まらない場合は、サービス代理店にご連絡ください。調整が完了するまで、本製品のご使用をお控えください。

高速針 (H) の調整方法

工場出荷時のエンジンは海水面に合わせて調整されています。高地で、気候や気温が異なる場合、高速針を調整する必要があります。

- 高速針を回して調整を行います。



注意： 高速針を調整限界以上回さないでください。過熱によりピストンやシリンダーが損傷することがあります。

キャブレターが正しく調整されているか点検する方法

- 製品の加速能力が適切かどうかを確認します。
- フルスロットルのときに製品が 4 サイクル音に近くなることを確認します。
- アイドリング速度のときにソーチェンが回転しないことを確認します。
- 製品がすぐに始動しない場合や、加速能力が低い場合は、低速針と高速針を調整します。



注意： 不適切に調整すると、エンジンが損傷する場合があります。

破損または摩耗したスターターロープの交換方法

1. スターターハウジングのネジを緩めます。
2. スターターハウジングを取り外します。

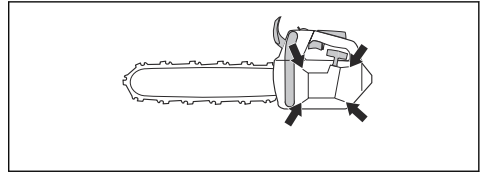

3. スターターロープを約 30 cm (12 インチ) 引き出し、プーリーの切欠部に入れます。
4. プーリーを後ろにゆっくりと回転させて、リコイルスプリングを緩めます。

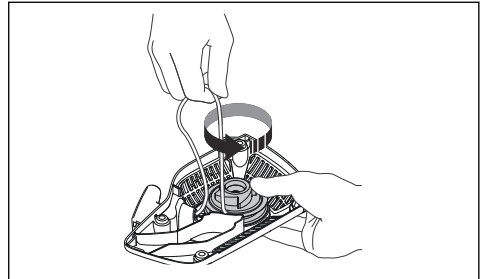

5. プーリーの中央にあるボルトを外し、プーリーを取り外します。

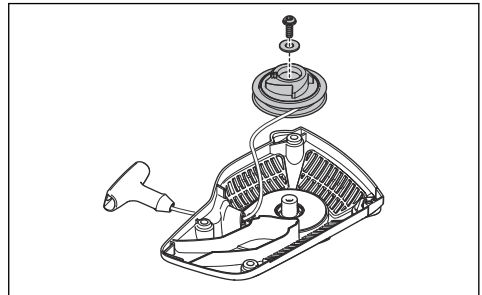

6. ハンドルとプーリーから使用済みのスターターロープを取り外します。
7. 新しいスターターロープをプーリーに取り付けます。スターターロープをプーリーに 3 回転ほど巻き付けます。
8. プーリーをリコイルスプリングに接続します。リコイルスプリングの端がプーリーにはまっている必要があります。
9. プーリーの中心にネジを取り付けます。
10. スターターロープをスターターハウジングの穴とスターターロープハンドルに通します。
11. スターターロープの端に固い結び目を作ります。

リコイルスプリングの締め込み方

1. スターターロープをプーリーの切欠部にかけます。
2. スタータープーリーを時計方向に2回転ほど回します。
3. スターターロープを完全に引き伸ばした後、プーリーが $\frac{1}{2}$ 回転することを確認してください。

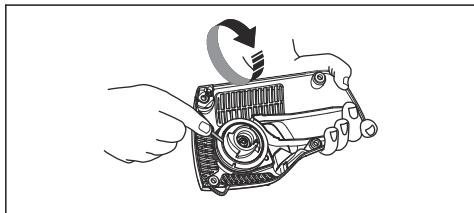

製品にスターターハウジングを取り付ける方法

1. スターターロープを引き出し、スターターをクラシックケースにあてがいます。
2. プーリーに爪がかかるまで、スターターロープをゆっくりと戻します。
3. スターターを固定するネジを締めます。

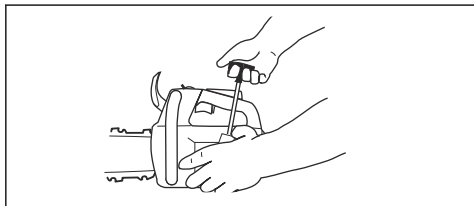

エアフィルターを洗浄するには

定期的エアフィルターを洗浄して汚れやほこりを除去してください。洗浄することにより、キャブレターの故障、始動不良、エンジン出力の低下、エンジン部品の摩耗、燃料消費量の増加を防ぐことができます。

1. エアフィルターカバーとエアフィルターを取り出します。
2. エアフィルターにブラシをかけるか振って汚れを落とします。洗剤と水を使用して、完全に汚れを落としてください。

注記： 長期間使用されているエアフィルターは、完全に洗浄することはできません。エアフィルターを定期的に変換し、故障したエアフィルターは必ず交換してください。

3. エアフィルターを取り付けて、エアフィルターとフィルターホルダーとの間に隙間ができないようにしてください。

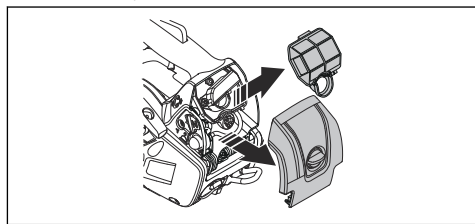

注記： 多様な作業条件、天候や季節に応じて、さまざまなタイプのエアフィルターを使用することができます。詳しくは、サービス代理店までお問い合わせください。

スパークプラグの点検方法



注意： 推奨されているスパークプラグを使用します。主要諸元 280 ページを参照してください。誤ったスパークプラグを使用すると、本製品が損傷することがあります。

1. 製品の始動や操作がスムーズにいかない場合や、アイドル速度で正常に動作しない場合は、スパークプラグに異物が付着していないかを確認します。スパークプラグ電極に異物が付着するリスクを低減する方法
 - a) アイドリング速度が正しく調整されていることを確認します。
 - b) 適切な燃料混合物を使用していることを確認します。
 - c) エアフィルターに汚れがないことを確認します。
2. スパークプラグを清掃します (スパークプラグが汚れている場合)。
3. 電極間隔が正しいことを確認します。主要諸元 280 ページを参照してください。

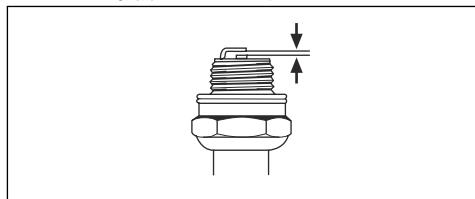

4. 必要に応じて、スパークプラグは月1回以上交換してください。

ソーチェンを目立てするには

ガイドバーとソーチェンの詳細



警告： ソーチェンを使用したりメンテナンスを実施したりするときは、保護グローブ

を着用してください。動いていないソーチェーンでも怪我をする場合があります。

摩耗または損傷があるガイドバーやソーチェーンは、Husqvarna 推奨のガイドバーとソーチェーンの組み合わせで交換してください。これは、製品の安全機能を維持するために必要です。推奨される交換用ガイドバーとチェーンの組み合わせリストについては、「アクセサリ 281 ページ」を参照してください。

- ガイドバーの長さ (インチ / cm)。ガイドバーの長さに関する情報は、ガイドバーの後部に記載されています。

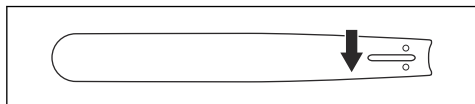

- ノーズスプロケットの歯の数 (T)。

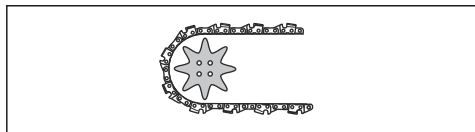

- チェーンのピッチ (インチ)。ソーチェーンのドライブリンク同士の間隔と、ノーズスプロケットの歯とドライブスプロケット間の間隔とが一致するようにしてください。

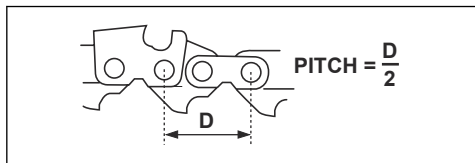

- ドライブリンクの数。ドライブリンク数は、ガイドバーの種類によって決定されます。

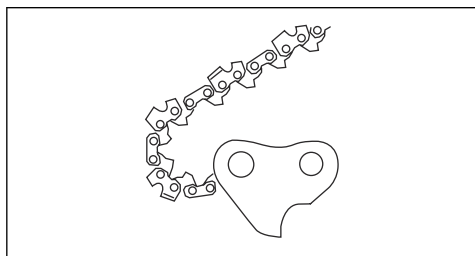

- ガイドバーのレール溝幅 (インチ / mm)。ガイドバーの溝幅は、チェンドライブリンクの幅と同じにする必要があります。

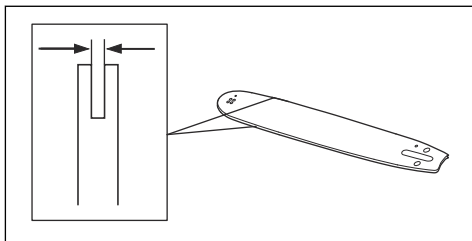

- チェンオイル孔とチェーンテンション孔。ガイドバーは製品と一致する必要があります。

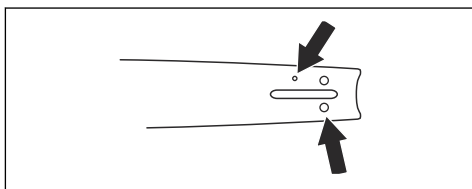

- ドライブリンクの幅 (mm / インチ)。

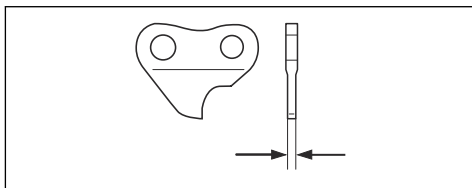

カッターの目立て方法に関する一般情報

刃先が丸くなったソーチェーンは使用しないでください。ソーチェーンの刃先が丸くなると、より大きな力をかけてガイドバーを木に押し込む必要があります。ソーチェーンの刃先が非常に丸くなると、木片ではなく切りくずが出ます。

鋭いソーチェーンを使用すると、抵抗なく木に切り込むことができ、長く厚い切りくずが出ます。

刃 (A) とデブスゲージ (B) は、ソーチェーンの木を切る部分 (カッター) になります。刃とデブスゲージの高さの差が切断深度 (デブスゲージ設定) になります。

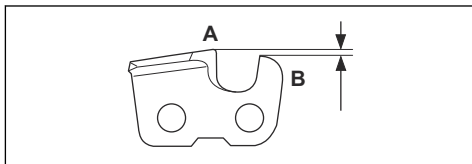

刃を目立てするときは、次のことを考慮してください。

- 目立て角度。

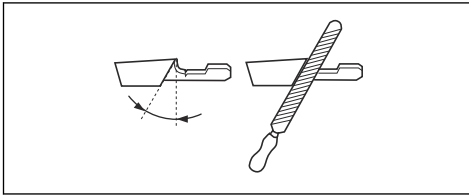

- 切削角度。

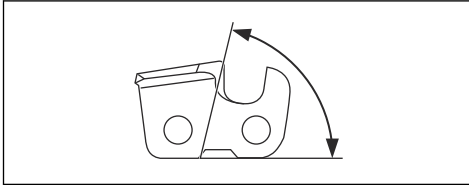

- ヤスリの位置。

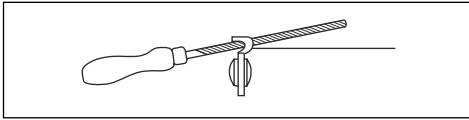

- 丸ヤスリの直径。

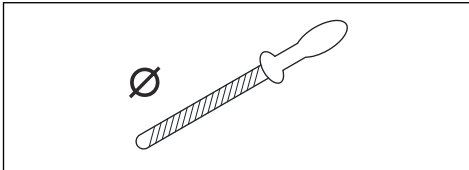

ソーチェーンの目立てを正しく行うには、適切な装置を使用する必要があります。Husqvarna 製目立てゲージを使用してください。最高の切削性能を得ることができ、キックバックの危険も最小限に抑えられます。



警告： 目立て手順に従わないと、キックバックの力が大きくなります。

注記： ソーチェーンの目立て方法の詳細については、「ソーチェーンを目立てするには 273 ページ」を参照してください。

刃の目立て方法

- 丸ヤスリと目立てゲージを使用して刃を目立てします。

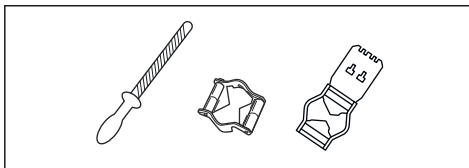

注記： お使いのソーチェーンに Husqvarna が推奨するヤスリとゲージの詳細については、「アクセサリ - 281 ページ」を参照してください。

- 目立てゲージを刃に正しく当てます。目立てゲージに付属している説明書を参照してください。
- ヤスリを刃の内側から外側に動かします。引くときは力を抜いてください。

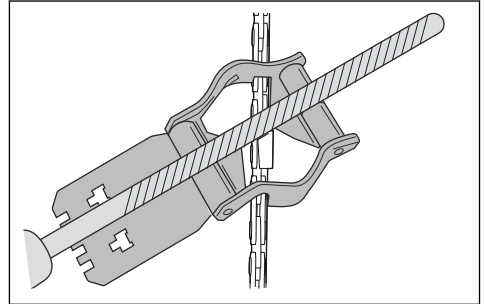

- すべての刃の片側にヤスリをかけます。
- 本製品をひっくり返して、反対側の刃にヤスリをかけます。
- すべての刃が同じ長さであることを確認してください。

デブスゲージ設定の調整方法に関する一般情報

刃 (A) の目立てを行うと、デブスゲージ設定 (C) が低くなります。切断性能を最良の状態に保つには、推奨されるデブスゲージ設定に達するまで、デブスゲージ (B) に合わせてヤスリをかける必要があります。お使いのソーチェーンに適した正しいデブスゲージ設定については、「アクセサリ - 281 ページ」を参照してください。

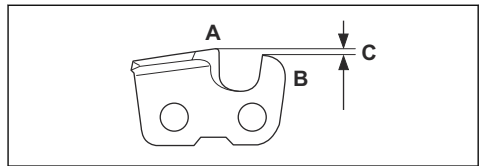

警告： デブスゲージの設定が高すぎると、キックバック発生の危険性が高まります。

デブスゲージの設定を調整するには

デブスゲージ設定の調整、または刃の目立てを行う前に、「刃の目立て方法 275 ページ」で手順を参照してください。

い。デブスゲージ設定の調整は、刃の目立てを3回行うごとに1回の割合で行うことを推奨します。

デブスゲージの設定を正しく行い、デブスゲージの角度を調整するために、デブスゲージツールの使用を推奨します。

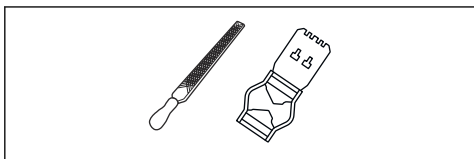

1. 平ヤスリとデブスゲージツールを使用して、デブスゲージ設定を調整します。必ず Husqvarna 製デブスゲージツールを使用して、デブスゲージの設定を正しく行い、デブスゲージの角度を調整してください。
2. デブスゲージツールをソーチェーンに置きます。

注記： デブスゲージツールの使用方法については、ツールのパッケージを参照してください。

3. 平ヤスリで、デブスゲージツールから突き出たデブスゲージ部分にヤスリをかけます。

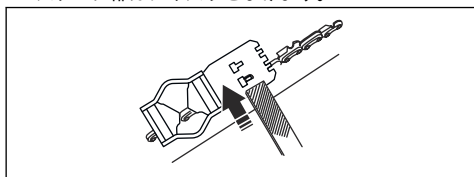

ソーチェーンの張りの調整方法



警告： ソーチェーンに適切な張りがないとガイドバーから外れることがあり、重傷または死亡事故の原因となるおそれがあります。

ソーチェーンは、使用するにつれ長くなってきます。ソーチェーンは定期的に調整してください。

1. クラッチカバーとチェンプレーキを固定しているバーナットを緩めます。レンチを使用します。

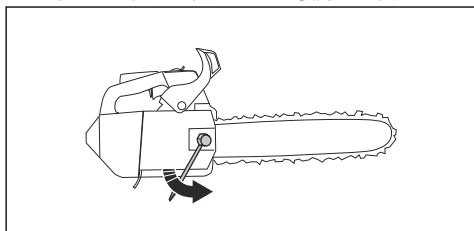

注記： 一部のモデルには、バーナットが1つしかありません。

2. バーナットを手でできるかぎりきつく締めます。

3. ガイドバーの前を持ち上げて、チェーン張りネジを回します。レンチを使用します。
4. ガイドバーにソーチェーンをしっかりと取り付けます。ただし簡単に動くようにしてください。

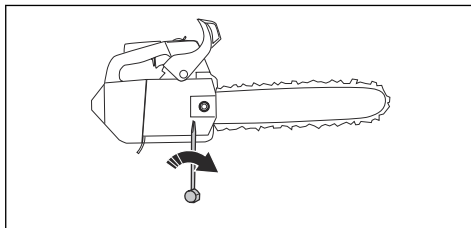

5. レンチを使用してバーナットを締め込みながらガイドバーの前方を持ち上げます。
6. ソーチェーンを手で自由に回せること、ガイドバーの下側にたるみがないことを確認してください。

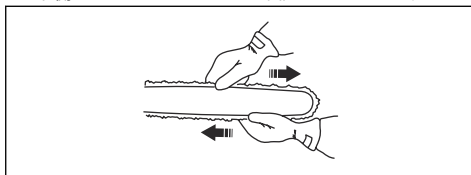

製品のチェーンの張り調整ネジの位置については、「製品の概要 254 ページ」を参照してください。

ソーチェーンの潤滑状態を点検するには

1. 本製品を始動し、3/4 スロットルで運転します。
2. 薄い色の面の上的約 20 cm (8 インチ) のところでガイドバーを持ちます。
3. ソーチェーンの潤滑状態が良好な場合、約 1 分後に透明なオイルの線が確認できます。



4. ソーチェーンの潤滑が適切でない場合は、ガイドバーを点検してください。手順については、「ガイドバーを点検するには 277 ページ」を参照してください。メンテナンス手順がわからない場合は、サービス代理店にお問い合わせください。

スパーズプロケットの点検方法

クラッチドラムには、クラッチドラムに溶接されているスパーズプロケットが付いています。

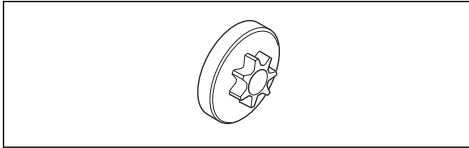

- スパーズプロケットの摩耗度を定期的に目視点検します。摩耗が激しい場合は、スパーズプロケット付きのクラッチドラムを交換します。

ニールベアリングの潤滑

- フロントハンドガードを後方に引いて、チェンブレイキを解除します。
- バーナットを緩めて、クラッチカバーを取り外します。

注記：一部のモデルには、バーナットが1つしかありません。

- クラッチドラムを上にして、安定した場所に製品を置きます。
- クラッチドラムを外し、グリスガンを使用してニールベアリングに注油します。高品質のエンジンオイルまたはベアリンググリスを使用してください。

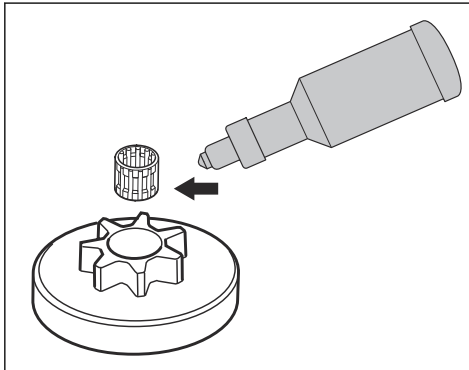

カッティング装置の点検方法

- リベットやリンクに亀裂がないこと、リベットが緩んでいないことを確認します。必要に応じて交換します。

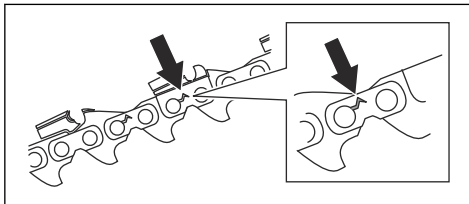

- ソーチェンが簡単に曲がることを確認します。曲がらない場合はソーチェンを交換します。
- リベットやリンクが摩耗していないかどうか、ソーチェンを新しいソーチェンと比べます。
- 刃の最長の部分が4 mm (0.16 インチ) 未満の場合、ソーチェンを交換してください。カッターに亀裂がある場合も、ソーチェンを交換してください。

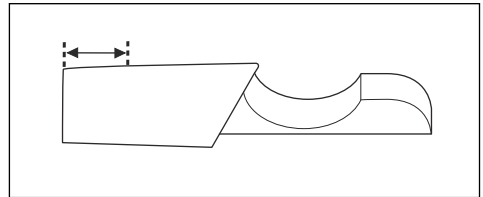

ガイドバーを点検するには

- オイル孔に詰まりがないことを確認してください。詰まりがある場合は洗浄します。

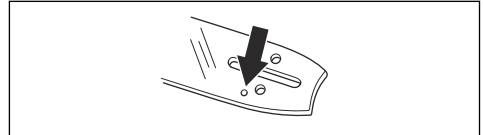

- ガイドバーの縁にバリがないかどうかを調べます。ヤスリを使用してバリを除去します。

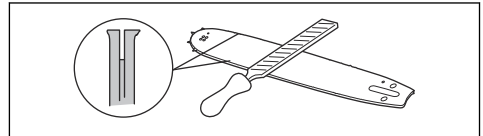

- ガイドバーの溝を清掃します。

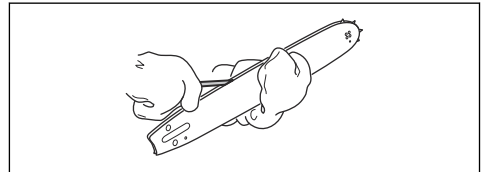

- ガイドバーの溝に摩耗がないか調べます。摩耗がある場合は、ガイドバーを交換します。

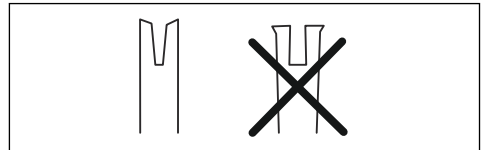

5. ガイドバー先端が粗くなっていないか、摩耗がひどくないか調べます。

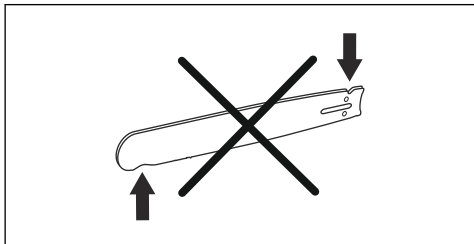

6. ガイドバーのノーズスプロケットがスムーズに回転することと、スプロケットのオイル孔が詰まっているかどうか点検します。必要に応じて清掃し、注油します。

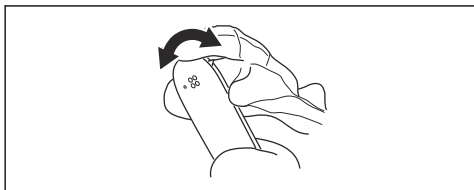

7. 寿命を延ばすために、ガイドバーは毎日回転させます。

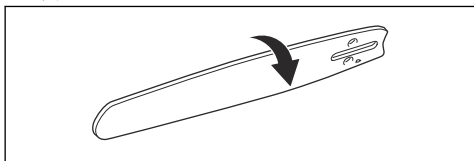

燃料タンクとチェンオイルタンクのメンテナンス方法

- 燃料タンクとチェンオイルタンクを定期的に排出し、清掃します。
- 必要に応じて、燃料フィルターを年1回以上交換します。



注意： タンク内の汚れは、故障の原因となります。

チェンオイル流量の調節方法



警告： オイルポンプを調整する前に、エンジンを停止します。

- オイルポンプの調整ネジを回します。ドライバーまたはコンビレンチを使用してください。
 - 調整ネジを時計回りに回すと、オイル流量が増加します。
 - 調整ネジを反時計回りに回すと、オイル流量が減少します。

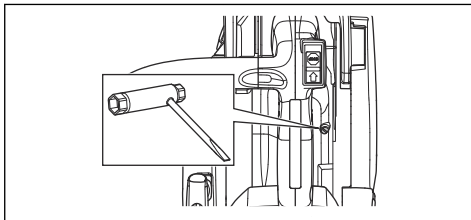

冷却システムのクリーニング方法

冷却システムにより、エンジン温度が低く保たれます。冷却システムは、スターターのエアインタークとエアガイドプレート、フライホイールの爪、シリンダーの冷却フィン、冷却チャネル、シリンダカバーで構成されています。

- 必要に応じて、ブラシを使用して週に1回以上の頻度で冷却システムを清掃してください。
- 冷却システムに汚れや詰まりがないことを確認してください。



注意： 冷却システムに汚れや詰まりがあると、製品が高温になり損傷するおそれがあります。

トラブルシューティング

エンジンが始動しない

点検する製品部品	考えられる原因	対応措置
スターター爪	スターター爪が詰まっています。	スターター爪を調節するか、交換します。
		爪の周りを掃除します。
		認定サービス代理店に相談してください。
燃料タンク	燃料の種類が間違っている。	燃料タンクから燃料を抜き取り、正しい燃料を充填します。
	燃料タンクにチェンオイルが充填されています。	製品を始動しようとした場合は、サービス代理店にお問い合わせください。製品を始動していない場合は、燃料タンクから燃料を抜き取ってください。
着火しても、火花が出ない	スパークプラグが汚れているか、濡れています。	スパークプラグを、汚れがなく、かつ湿っていない状態にします。
	電極間隔が間違っています。	スパークプラグを清掃します。電極間隔とスパークプラグが正しいこと、およびスパークプラグが推奨品またはその同等品であることを確認します。
		正しい電極間隔については、「主要諸元 280 ページ」を参照してください。
スパークプラグとシリンダー	スパークプラグが緩んでいます。	スパークプラグを締め込みます。
	着火後、チョークを完全に引いた状態で繰り返し始動したため、ガソリン濃度が濃くなっています。	スパークプラグを取り外して清掃してください。スパークプラグ穴のある側を自分から反対側に向けて本製品を置きます。スターターロープハンドルを 6~8 回引きます。スパークプラグを組み立てて、製品を始動します。本製品の始動方法 264 ページを参照してください。

エンジンは始動するが停止する

点検する製品部品	考えられる原因	対応措置
燃料タンク	燃料の種類が間違っている。	燃料タンクから燃料を抜き取り、正しい燃料を充填します。
キャブレター	アイドルリング速度が正しくありません。	サービス代理店にお問い合わせください。
エアフィルター	エアフィルターが詰まっている。	エアフィルターを掃除、または交換してください。

点検する製品部品	考えられる原因	対応措置
燃料フィルター	燃料フィルターが詰まっている。	燃料フィルターの交換

搬送と保管

搬送と保管

- 本製品と燃料を保管、搬送する場合は、漏れや煙がないことを確認してください。電気装置やボイラーなどからの火花や裸火により、火災が発生する場合があります。
- 燃料を保管、搬送する場合は必ず、認証されたコンテナを使用してください。
- 輸送または長期保管する前に燃料タンクおよびチェーンオイルタンクを空にしてください。燃料とチェーンオイルは適切な廃棄場所に廃棄してください。
- 製品が傷ついたり損傷したりしないように、製品の移動用ガードを使用してください。動いていないソーチェンでも重症を負う場合があります。
- スパークプラグからスパークプラグキャップを外してチェーンレーキをかけてください。

- 輸送中は製品をしっかりと固定してください。

本製品の長期保管の前に

- 本製品を停止して、冷却したら分解してください。
- ソーチェンを外して、ソーチェンとガイドバーの溝を清掃します。



注意：ソーチェンとガイドバーを清掃しないと、固着や詰まりが発生します。

- 移動用ガードを取り付けます。
- 製品を清掃します。手順については、「メンテナンス 268 ページ」を参照してください。
- 製品を完全に点検します。

主要諸元

主要諸元

Husqvarna T525	
エンジン	
排気量、cm ³	27.0
アイドリング回転数、r/min	2900
ISO 8893 による最大エンジン出力、kW/hp @ r/min	1.1/1.5@9500
イグニッションシステム²⁵	
スパークプラグ	NGK CMR6A
電極ギャップ、mm	0.75
燃料および潤滑システム	
燃料タンク容量、L/cm ³	0.19/190
オイルタンク容量、L/cm ³	0.17/170
オイルポンプの型式	調整可能
質量	
質量、kg	2.7

²⁵ 必ず、推奨されている種類のスパークプラグを使用してください。不適切なスパークプラグを使用すると、ピストンやシリンダーが破損する原因となります。

Husqvarna T525	
騒音排出	
実測音響レベル dB (A)	110
保証音響レベル L _{WA} dB (A)	111
音量レベル²⁶	
使用者聴覚での等価騒音レベル、dB (A)	98
等価振動レベル、hveq²⁷	
フロントハンドル、m/s ²	4.9
リヤハンドル、m/s ²	5.2
ソーチェン / ガイドバー	
ドライブスプロケットの種類、歯数	3/8 インチ / スパー 6、1/4 インチ / スパー 8、0.325 インチ / スパー 7
最大エンジン出力 133% におけるソーチェン速度、m/s	24.1

アクセサリ

推奨するカッティング装置

チェンソーのモデル Husqvarna T525 は、EN ISO 11681-2:2011/A1:2017 (林業機械 - 可搬式チェンソーの安全要求事項及び試験 - パート 2 : 立木伐採用チェンソー) に従って評価され、以下のガイドバーとソーチェンの組み合わせを取り付ける際の安全要件を満たしています。

低キックバックのソーチェン

低キックバックソーチェンとして設計されたソーチェンは、ANSI B175.1-2012 に規定されている低キックバックソーチェンの要件を満たしています。

キックバックとガイドバーのノーズ半径

ガイドバー				ソーチェン		
長さ、インチ / cm	ピッチ、インチ	ゲージ、インチ / mm	最大ノーズ半径	タイプ	長さ、ドライブリンク (数)	低キックバック
10/25	1/4	0.050/1.3	R10	Husqvarna H00	60	
12/30					68	
10/25	1/4	0.043/1.1	8T	Husqvarna SP11G	60	
12/30					68	
10/25	3/8	0.050/1.3	7T	Husqvarna H37	40	はい
12/30					45	

²⁶ 等価騒音レベルは ISO 22868 に則し、さまざまな作動状態における騒音レベルの時間加重エネルギーとして計算されます。等価騒音レベルの一般的な統計上のばらつきは、1 dB (A) の標準偏差となります。

²⁷ 等価振動レベルは ISO 22867 に則し、さまざまな作動状態における振動レベルの時間加重エネルギーとして計算されます。報告データによれば、等価振動レベルの一般的な統計上のばらつき (標準偏差) は 1m/s² です。

ガイドバー				ソーチェン		
長さ、インチ / cm	ピッチ、インチ	ゲージ、インチ / mm	最大ノーズ半径	タイプ	長さ、ドライブリンク (数)	低キックバック
10/25	3/8	0.050/1.3	7T	Husqvarna S93G	40	はい
12/30			9T		45	
10/25	0.325 ミニ	0.043/1.1	8T	Husqvarna SP21G	46	はい
12/30					51	





通常、切断に使用できる長さは、公称ガイドバー長より1インチ短くなります。

正しい目立て角度で目立てできます。部品番号を次の表に示します。

目立て装置と目立て角度

お使いの製品のソーチェンのタイプがわからない場合は、www.husqvarna.com を参照してください。

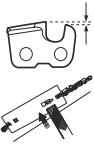
Husqvarna 製目立てゲージを使用して、ソーチェンを目立てします。Husqvarna 製目立てゲージを使用すると、

					
H00	5/32 インチ/4.0 mm	580 68 74-01	0.025 インチ / 0.65 mm	30°	85°
SP11G	9/64 インチ / 3.5 mm	529 93 71-01	0.016 インチ / 0.4mm	30°	60°
H37	5/32 インチ/4.0 mm	505 24 37-01	0.025 インチ / 0.65 mm	30°	80°
S93G	5/32 インチ/4.0 mm	587 80 90-01	0.025 インチ / 0.65 mm	30°	60°
SP21G	5/32 インチ/4.0 mm	595 00 47-01	0.025 インチ / 0.65 mm	30°	60°

適合宣言

EU 適合宣言

ハスクバーナ社(Husqvarna AB, SE-561 82 Huskvarna, Sweden、電話番号：+46-36-146500 は、単独責任のもとで、以下の製品の適合を宣言します。

名称	森林作業用チェーンソー
ブランド	Husqvarna
タイプ / モデル	T525
ID	2022 年以降の製造番号

が以下の EU 指令および規制を完全に順守し、

規制	名称
2006/42/EC	「機械類に関する」
2014/30/EU	「電磁環境適合性に関する」
2000/14/EC	「環境への騒音排出に関する」
2011/65/EU	「電気・電子製品に含まれる特定有害物質の使用制限に関する」

および以下の規格または技術仕様が適用されています。
EN ISO 12100:2021, EN ISO 14982:2009, EN ISO 11681-2:2011/A1:2017, EN IEC 63000:2018。



試験機関：0404, RISE SMP Svensk Maskinprovning AB Box 7035, SE-750 07 Uppsala がハスクバーナ社に代わって機械指令 (2006/42/EC) の条例 12、項目 3b、付録 IX に基づき EC 型式審査を実施しました。

補足 IV に則した EC タイプコントロールの結果報告書
番号：0404/17/2479 - T525

RISE SMP Svensk Maskinprovning AB, Box 7035, SE-750 07 Uppsala, Sweden が評議会指令 2000/14/EC 適合性評価補足 VI の準拠を確認しました。

証明書番号：01/161/111

騒音排出に関する詳細：主要諸元 280 ページ。

Huskvarna, 2022-04-11

Stefan Holmberg、研究開発責任者、技術管理、ハスクバーナ社

正式代表兼技術文書担当

TURINYS

Įvadas.....	284	Gedimai ir jų šalinimas.....	309
Sauga.....	286	Gabenimas ir laikymas.....	310
Surinkimas.....	291	Techniniai duomenys.....	311
Naudojimas.....	292	Priedai.....	312
Techninė priežiūra.....	299	Atitikties deklaracija.....	314

Įvadas

Naudojimas

Šis produktas skirtas profesionaliai medžių priežiūrai, pvz. genėjimui ir medžių pjaustymui sekcijomis.

Pasižymėkite: Nacionaliniai įstatymai gali nustatyti apribojimus šio produkto naudojimui.

Gaminio aprašas

„Husqvarna T525“ yra grandininio pjūklo modelis su vidaus degimo varikliu.

Nuolat stengiamės padidinti jūsų saugumą ir eksploatacijos efektyvumą. Dėl išsamesnės informacijos prašome kreiptis į savo techninės priežiūros atstovą.

Gaminio apžvalga

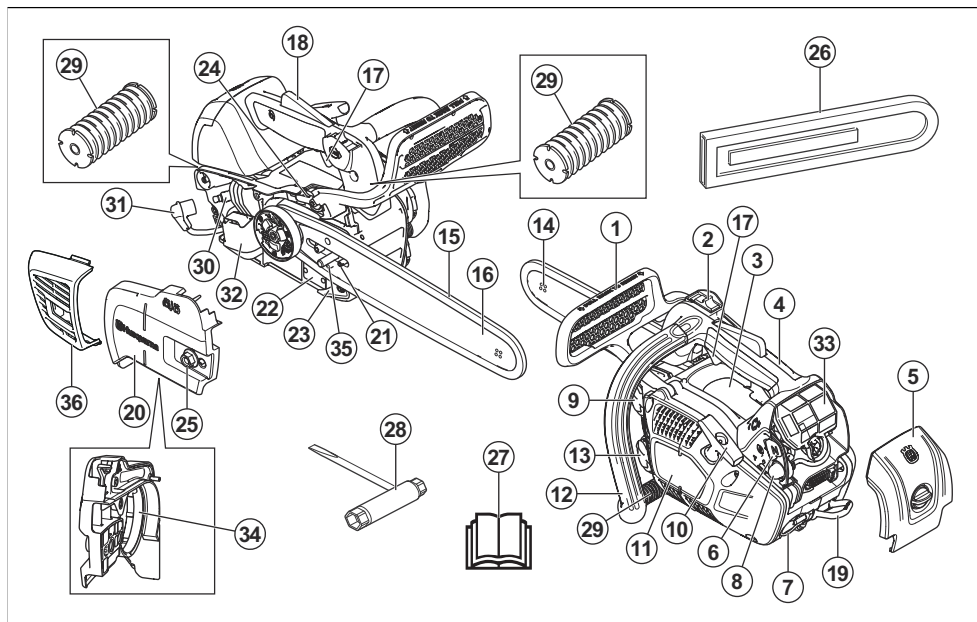

1. Grandinės stabdys ir priekinė rankos apsauga
2. Paleidimo / stabdymo jungiklis
3. Informacinė ir įspėjimo lentelė
4. Viršutinė rankena
5. Filtro dangtelis
6. Oro sklendė
7. Virvės kilpelė
8. Oro šalinimo siurbliukas
9. Kuro bakelis

10. Starterio virvės rankena
11. Starterio korpusas
12. Priekinė rankena
13. Grandinės alyvos bakas
14. Pjovimo juostos žvaigždutė
15. Pjūklo grandinė
16. Kreipiančioji juosta
17. Akceleratoriaus gaidukas
18. Akceleratoriaus gaiduko fiksatorius

19. Diržo kilpelė
20. Sankabos dangtelis
21. Grandinės įtempimo varžtas
22. Gaminio ir serijos numerio plokštelė
23. Grandinės gaudiklis
24. Varžtas alyvos siurbliui reguliuoti
25. Juostos veržlė
26. Transportavimo apsauga
27. Naudojimo instrukcija
28. Kombinuotas veržliaraktis
29. Vibracijos slopinimo sistema, 3 vnt.
30. Degimo žvakė
31. Uždegimo žvakės antgalis
32. Duslintuvas
33. Oro filtras
34. Stabdžio juosta
35. Grandinės įtempimo kaištis
36. Duslintuvo gaubtas

Simboliai ant gaminio



Būkite atsargūs ir tinkamai naudokite gaminį. Šis gaminys gali rimtai sužeisti arba pražudyti operatorių arba aplinkinius.



Prieš naudodami gaminį atidžiai perskaitykite naudojimo instrukciją ir įsitinkinkite, kad instrukcijas suprantate.



Visuomet dėvėkite patvirtintą apsauginį šalmą, patvirtintas ausų ir akių apsaugos priemonės.



Šis gaminys atitinka taikomas ES direktyvas.



Šis gaminys atitinka taikytinų JK reglamentų nuostatas.



Triukšmo emisijos aplinką ženklimas atitinka ES ir Jungtinės Karalystės direktyvas bei reglamentus ir Naujojo Pietų Velso įstatymą „2017 m. aplinkos apsaugos (triukšmo kontrolės) reglamentas“. Gaminio garantuotasis garso galios lygis nurodytas *Techniniai duomenys psl. 311*.



Grandinės stabdys, įjungtas (dešinėje).
Grandinės stabdys, išjungtas (kairėje).



Oro šalinimo siurbliukas.



Alyvos siurblio reguliavimas.



Degalai.



Grandinės alyva.



Naudodamas grandininį pjūklą dirbantysis privalo laikyti jį abiem rankomis.



Niekada nenaudokite grandininio pjūklo laikydami jį tik viena ranka.



Niekada neleiskite, kad juostos viršūnė kliudytų kojų daiktą.



Įspėjimas! Atatrunkos smūgis gali atsirasti, jei juostos viršūnė kliudo kojų daiktą ir sukelia reakciją, dėl kurios juosta metama į viršų ir atgal link naudotojo. Gali rimtai sužaloti.



Naudokite atitinkamas rankų ir kojų apsaugas.



Šį pjūklą turėtų naudoti tik asmenys, specialiai apmokyti atlikti medžių priežiūros darbus. Žr. naudojimo instrukciją!



Darbinė padėtis.



Oro sklendė.

Nominaliųjų parametrų plokštelėje nurodytas serijos numeris. yyyy yra pagaminimo metai, o ww yra pagaminimo savaitė.

„Euro V“ standartas



PERSPĖJIMAS: Variklio modifikavimas panaikina šio produkto ES tipo patvirtinimą.

Pasižymėkite: Kiti ant gaminio pateikti simboliai (etiketės) skirti kai kurių rinkų sertifikavimo reikalavimams.

Sauga

Saugos ženklų reikšmės

Toliau apibrėžiamas signalinių žodžių žymimas pavojus.



PERSPĖJIMAS: Gali susižeisti asmenys.



PASTABA: Galima sugadinti gaminį.

Pasižymėkite: Ši informacija padeda gaminį naudoti saugiau.

Bendrieji saugos nurodymai



PERSPĖJIMAS: Prieš naudodami gaminį, perskaitykite toliau esančius įspėjimus.

- Grandininis pjūklas tampa pavojingu darbo įrankiu, jeigu jis naudojamas neatsargiai ar neteisingai, ir gali sunkiai ar net mirtinai sužeisti. Labai svarbu, kad perskaitytumėte ir suprastumėte šias naudojimosi instrukcijas.
- Be gamintojo leidimo joku atveju negalima keisti originalios gaminio konstrukcijos. Nenaudokite produkto, kurį galėjo modifikuoti kiti asmenys ir naudokite tik šiam produktui rekomenduojamus priedus. Nesuderinti konstrukcijos pakeitimai bei nepritaikytos detalės gali sukelti rimtus kūno sužalojimus ir net mirtį.
- Panaudotame duslintuve / kibirkščių gesintuve ir kibirkščių gesintuvo montavimo paviršiuje gali būti degimo dalelių nuosėdų, kurios gali būti kancerogeninės. Dirbdami su duslintuvu ir (arba) kibirkščių gesintuvu, venkite šių junginių poveikio. Prieš pradėdami bet kokius darbus su duslintuvu ir (arba) kibirkščių gesintuvu žr. *Įvadas psl. 299*.
- Ilgą laiką įkvėpiant variklio išmetamąsias dujas, grandinės tepalo dūmus ir pjūvenas, gali kilti pavojus sveikatai.

- Šis gaminys veikdamas sukuria elektromagnetinį lauką. Tam tikromis aplinkybėmis šis laukas gali trikdyti aktyviųjų arba pasyviųjų medicinių implantų veiklą. Kad sumažėtų sunkaus ar netgi mirtino sužeidimo pavojus, medicinių implantų turintiems asmenims rekomenduojame prieš naudojant šį gaminį pasitarti su gydytoju ir implanto gamintoju.
- Šioje naudojimo instrukcijoje pateikta informacija negali pakeisti profesionalių įgūdžių ir patirties. Jei tam tikroje situacijoje pasijutote nesaugiai, įrenginį išjunkite ir kreipkitės pagalbos į specialistą. Kreipkitės į techninės priežiūros atstovą ar patyrusį grandininio pjūklo naudotoją. Nesistenkite atlikti darbo, jei manote, kad nesate pakankamai kvalifikuotas!

Saugos nurodymai dėl darbo



PERSPĖJIMAS: Prieš naudodami gaminį, perskaitykite toliau esančius įspėjimus.

- Šis grandininis pjūklas su viršutine rankena yra skirtas specialiai medžių priežiūrai ir jų operacijoms. Dėl specialaus kompaktiško rankenų dizaino (rankenos yra arti viena kitos), padidėja nesuvaldymo rizika. Dėl šios priežasties su šiais specialiais grandininiais pjūklais medžiuose gali dirbti tik asmenys, kurie yra specialiai apmokyti darbo technikos ir pjovimo, bei turi tinkamus tvirtinimus (keltuvas, virvės, apsauginiai laikymo diržai). Įprasti grandininiai pjūklai (su didesniu atstumu tarp rankenų) rekomenduojami visiems pjovimo darbams ant žemės atlikti.
- Dirbant medžiuose, reikia žinoti specialią pjovimo ir darbo techniką, kurios būtina laikytis, norint sumažinti padidėjusį sužeidimo pavojų. Niekuomet nedirbkite medyje, jei negavote specialaus profesionalaus apmokymo, įskaitant apmokymą apie saugos ir lipimo įrangos (pvz., laikymo diržai, virvės, diržai, kapliukai, kabliai, karabinai ir t.t.) naudojimą.
- Niekada nebandykite sugauti krentančių dalių. Niekada nepjaukite būdami medyje, prisitvirtinę tik viena virve. Visada naudokite dvi pritvirtintas virves.

- Kai leidžiate medžius, tik baigę pjauti iš karto nusiimkite ausines, kad galėtumėte girdėti garsus ir įspėjamuosius signalus.
- Prieš pradėdami naudoti šį produktą turite suprasti, kas yra atatranks smūgis ir kas jį gali sąlygoti. Instrukcijų ieškokite *Informacija apie atatranks smūgį psl. 294*.
- Niekada nenaudokite techniškai netvarkingo gaminio. Vykdykite šiame vadove nurodytas tikrinimo, techninės priežiūros ir remonto procedūras. Kai kuriuos techninės priežiūros darbus gali atlikti tik apmokyti ir kvalifikuoti specialistai. Instrukcijų ieškokite *Techninė priežiūra psl. 299*.
- Niekada nenaudokite produkto, kur aiškiai matosi degimo žvakės kamštelio ir degimo kabelio pažeidimai. Iškyla kibirkščių atsiradimo pavojus, o tai gali sukelti gaisrą.
- Niekada nedirbkite gaminiu, jei esate pavargęs, išgėręs alkoholio ar vartojate medikamentus, kurie gali veikti Jūsų regėjimą, nuovoką ar koordinaciją.
- Nenaudokite gaminio prastomis oro sąlygomis, pavyzdžiui, tirštame rūke, lyjant, pučiant stipriam vėjui, stipriai šąlant ir pan. Darbas blogu oru vargina ir dažnai atsiranda kitų pavojų, pvz., apledėjusi žemė, nenuspėjama medžio kritimo kryptis ir pan.
- Netinkama pjovimo įranga ar netinkamas kreipiančiosios juostos / pjovimo grandinės derinys didina atatranks smūgio pavojų! Naudokite tik rekomenduojamus kreipiančiosios juostos ir pjovimo grandinės derinius bei laikykitės galandimo instrukcijos. Instrukcijų ieškokite *Priedai psl. 312*.
- Niekada nebandykite užvesti produkto, tinkamai neuždeję kreipiančiosios juostos, grandinės ir visų gaubtų. Instrukcijų ieškokite *Įvadas psl. 291*. Be kreipiančiosios juostos ir grandinės ant produkto, sankaba gali atsilaisvinti ir rimtai sužeisti.

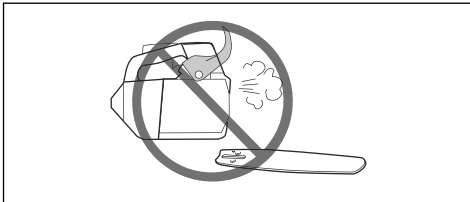

- Niekada neužveskite produkto patalpoje. Variklio išmetamosios dujos gali būti pavojingos.
- Prieš užvesdami pjovimo įrangą, visada apsidairykite ir įsitikinkite, ar ji nepasieks kitų netoliese esančių žmonių ar gyvūnų.



- Atatranks smūgis bus stipresnis ir pavojingesnis, jei, atatranks zona netyčia palietus šaką, gretimais esantį medį ar koki nors kitą daiktą, jūs būsite nesusikaupęs.
- Niekada nenaudokite grandininio pjūklą laikydami jį viena ranka. Valdyti grandininį pjūklą viena ranka nesaugu, galite įsipjauti. Visada laikykite tvirtai suėmę rankenas abiem rankomis.
- Visada tvirtai laikykite grandininį pjūklą už rankenų – dešinė ranka už viršutinės ir kairė ranka už priekinės. Pirštais ir ryškščiais tvirtai suimkite rankeną. Laikykite pjūklą taip, kaip nurodyta, nesvarbu, ar jūs dešiniarankis, ar kairiarankis. Taip laikant sumažėja atatranks poveikis, grandininį pjūklą tampa lengviau valdyti. Nepaleiskite rankenų!



- Niekada nenaudokite grandininio pjūklą aukščiau pečių.

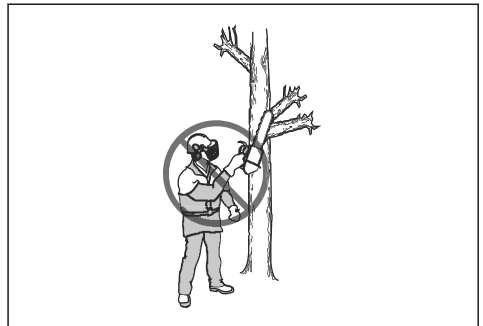

- Niekada nenaudokite produkto, jei negalėtumėte prisisaukti pagalbos įvykus nelaimei.
- Kartais atplaišos įstringa sankabos gaubte, todėl pjūklo grandinė užsikerta. Prieš valydami visada sustabdykite variklį.
- Jeigu grandininis pjūklas įstringa įpjovos vietoje: sustabdykite variklį!
- Varikliui dirbant uždaroje arba blogai vėdinamoje patalpoje, galima apsinuodyti anglies monoksidu.
- Variklio išmetamosios dujos yra karštos, jose gali būti kibirkščių ir galima sukelti gaisrą. Neužveskite gaminio patalpoje arba greta degių medžiagų.
- Naudokite grandinės stabdį kaip stovėjimo stabdį, kai paleidžiate gaminį ir kai judate nedideliais atstumais. Produktą visada neškite už priekinės rankenos. Taip sumažinamas pavojus, kad naudotojui ar šalia jo esantiems žmogų kludys pjūklo grandinė.
- Ilgalaikė vibracija gali pakenkti silpnesnės sveikatos žmonių kraujo apytakai ir nervų sistemai. Pajutę somatinius negalavimo požymius, kreipkitės į gydytoją. Simptomai yra nutirpimas, nelygumai, badymas, dilgsėjimas, skausmas, silpnumas, odos spalvos ir būklės pakitimas. Šie simptomai dažniausiai pasireiškia pirštuose, plaštakose ir rankų sąnariuose. Šie požymiai gali labiau paūmėti esant žemai temperatūrai.
- Naudojant grandininį pjūklą neįmanoma numatyti visų galimų situacijų. Visada elkitės atsargiai ir vadovaukitės sveiku protu. Neapsiimkite atlikti darbų, kuriems nesate pakankamai kvalifikuotas. Jeigu perskaitę šią instrukciją vis dar nesate tikri, kaip naudoti įrenginį, pasitarkite su tai išmanančiu asmeniu. Nedvejokite ir susisieki­kite su prekybos atstovu arba Husqvarna, jei iškilo klausimų dėl grandininio pjūklo naudojimo. Mes su malonumu Jums padėsime ir patarsime, kaip naudoti grandininį pjūklą veiksmingai ir saugiai. Užsirašykite į grandininio pjūklo naudojimo mokymo kursą. Jūsų prekybos atstovas, miškininkystės mokykla ar biblioteka Jums suteiks informacijos apie mokymosi medžiagą bei organizuojamus mokymo kursus.

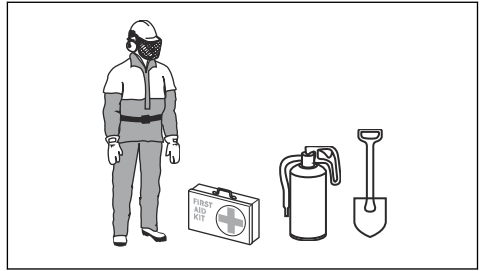

- Daugelis nelaimių su grandininio pjūklu įvyksta, kai grandininis pjūklas prisiliečia prie naudotojo. Darbo metu būtina dėvėti patvirtintas asmenines apsaugines priemones. Asmeninės apsauginės priemonės nesuteikia visiškos apsaugos nuo sužeidimų, bet nelaimės atveju sumažina sužeidimų laipsnį. Pardavimo atstovas gali rekomenduoti, kuria įrangą naudoti.
- Drabužiai turi būti prigludę, bet nevaržantys judesių. Reguliariai tinkinkite asmeninių apsauginių priemonių būklę.
- Naudokite patvirtintą apsauginį šalną.
- Naudokite patvirtintas apsaugines ausines. Ilgalaikis triukšmo poveikis gali nesugrąžinamai pažeisti klausą.
- Naudokite apsauginius akinius ar apsauginį skydelį, kad sumažėtų pavojus susižeisti nuo lekiančių dalelių. Gaminys didele jėga gali išsviesti objektus, pvz., pjuvenas, mažus medienos gabaliukus ir kt. Jie gali rimtai sužeisti, ypač akis.
- Naudokite pirštines su apsauga nuo pjūklo.
- Naudokite kelnes su apsauga nuo pjūklo.
- Nešiokite batus su apsauga nuo pjūklo, plienine nosimi ir padų apsauga nuo slydimo.
- Su savimi visada turėkite pirmosios pagalbos vaistinėlę.
- Žiežirbų pavojus. Turėkite gaisro gesinimo priemonių ir kastuvą, kad galėtumėte apsaugoti mišką nuo gaisro.

Gaminio apsauginės priemonės



PERSPĖJIMAS: Prieš naudodami gaminį, perskaitykite toliau esančius įspėjimus.

- Nesinaudokite gaminiu, jei jo apsauginės priemonės yra netvarkingos.
- Reguliariai tikrinkite apsaugines priemones. Žr. *Gaminio saugos įtaisų techninė priežiūra ir apžiūra psl. 300.*
- Jei apsauginės priemonės yra pažeistos, pasitarkite su Husqvarna techninės priežiūros atstovu.

Grandinės stabdys ir priekinė rankos apsauga

Jūsų gaminys turi grandinės stabdį, kuris sustabdo pjūklo grandinę, jei kyla atatranka. Grandinės stabdys

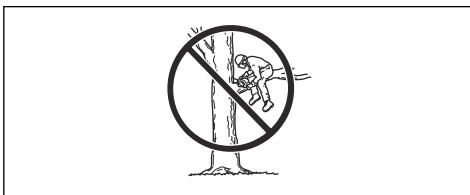

Asmeninės apsauginės priemonės



PERSPĖJIMAS: Prieš naudodami gaminį, perskaitykite toliau esančius įspėjimus.

sumažina nelaimingų atsitikimų pavojų, tačiau tik naudotojas gali jų išvengti.

Grandinės stabdys (A) įjungiamas mechaniškai (kaire ranka) arba automatiškai inerciniu stabdžiu. Pastumkite priekinę rankos apsaugą (B) į priekį, kad įjungtumėte grandinės stabdį mechaniškai.

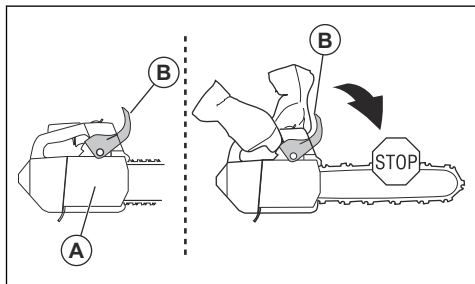

Pastumkite priekinę rankos apsaugą atgal, kad išjungtumėte grandinės stabdį.

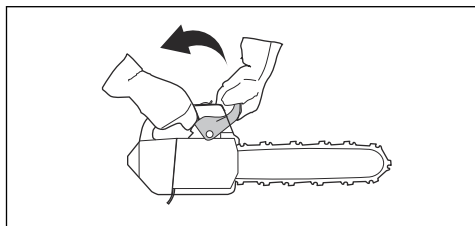

Akceleratoriaus gaiduko fiksatorius

Akceleratoriaus gaiduko fiksatorius neleidžia netyčia jo įjungti. Jei suimsite rankeną ranka ir paspausite akceleratoriaus gaiduko fiksatorių (A), jis paleis akceleratoriaus gaiduką (B). Atleidus rankeną, tiek akceleratoriaus gaidukas, tiek jo fiksatorius grįžta į pradinę padėtį. Ši funkcija užfiksuoja akceleratoriaus gaiduką ties laisvosios eigos greičiu.

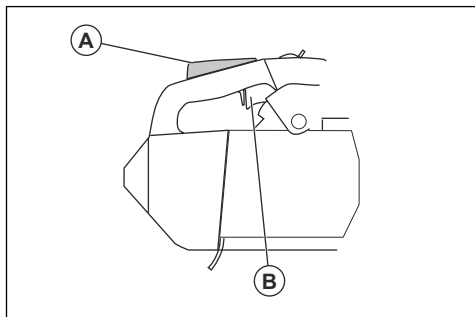

Grandinės gaudyklis

Grandinės gaudytuvas pagauna pjūklo grandinę, jei ji sulūžta arba nukrenta. Teisinga pjūklo grandinės įtampa

ir tinkama grandinės ir kreipiančiosios juostos priežiūra sumažina nelaimingų atsitikimų riziką.

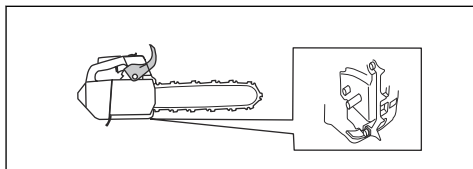

Vibracijos slopinimo sistema

Vibracijos slopinimo sistema susilpnina rankenų vibraciją. Vibracijos slopinimo įrenginiai veikia kaip atskyrimas tarp produkto korpuso ir rankenos įrenginio.

Žr. *Gaminio apžvalga psl. 284*, jei reikia informacijos apie tai, kur jūsų produkte yra vibracijos slopinimo sistema.

Paleidimo / stabdymo jungiklis

Naudokite paleidimo / stabdymo jungiklį varikliui išjungti.

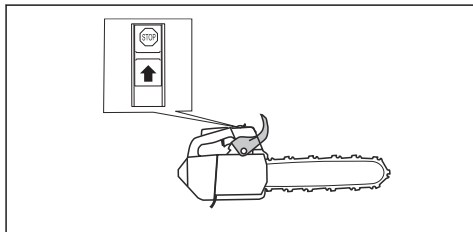

Duslintuvas



PERSPĖJIMAS: Dirbant / baigus darbą ir įrenginiui veikiant tuščiaja eiga, duslintuvas labai įkaista. Kyla gaisro pavojus, ypač naudojant produktą netoli degių medžiagų ir (arba) garų.



PERSPĖJIMAS: Niekada nenaudokite produkto be duslintuvo arba su netvarkingu duslintuvu. Esant pažeistam duslintuvui gali padidėti triukšmo lygis ir kyla gaisro pavojus. Po ranka turėkite gaisro gesinimo priemonių. Jei savo darbo vietoje privalote turėti kibirkščių gesinimo tinklę, nenaudokite produkto be jo arba jei jis sulūžęs

Duslintuvas iki minimumo sumažina triukšmo lygį ir nukreipia nuo naudotojo variklio išmetamąsias dujas. Sauso ir karšto oro zonos gaisro pavojus gali padidėti. Laikykitės vietinių reglamentų ir priežiūros instrukcijų.

Degalų naudojimo sauga



PERSPĖJIMAS: Prieš naudodami gaminį, perskaitykite toliau esančius įspėjimus.

- Degalus pilkite ir maišykite tik gerai ventiliuojamoje vietoje (benzinas ir dvitaktiams varikliams skirta alyva).
- Degalai ir degalų garai yra labai degūs ir gali sunkiai sužeisti jų įkvėpus ar kontaktuojant su oda. Todėl būkite atsargūs dirbdami su degalais ir užtikrinkite gerą ventiliaciją.
- Būkite atsargūs su kuru ir alyva. Saugokitės atviros liepsnos ir nekvėpuokite degalų garais.
- Nerūkykite ir nelaikykite karštų daiktų šalia degalų.
- Išjunkite variklį ir prieš pildami kurą leiskite jam keletą minučių atvėsti.
- Pildami kurą, iš lėto atsukite kuro įpylimo angos dangtelį tam, kad palaipsniui išsilygintų galintis bake susidaryti garų spaudimas.
- Supylę kurą, kruopščiai užsukite kuro įpylimo angos dangtelį.
- Niekada nepilkite kuro esant įjungtam produktui.
- Prieš paleisdami produktą visada patraukite jį bent 3 metrus (10 pėd.) nuo degalų pildymo vietos ir degalų talpos.

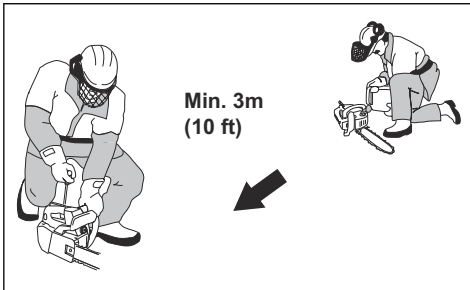

Užpildžius degalai gali kilti situacijų, kai draudžiama užvesti įrenginį:

- Jei ant įrenginio netyčia užpylėte degalų ar grandinės alyvos. Pirmiausia viską švariai nušluostykite ir kuro likučiams leiskite išgaruoti.
- Jei apsiplėtėte kuru patys ar suliejote savo drabužius. Persirenkite ir nuplaukite tas kūno dalis, ant kurių užlašėjo degalų. Naudokite muilą ir vandenį.
- Jeigu yra degalų nuotėkis iš įrenginio. Reguliariai tikrinkite degalų bako, jo dangtelio ir degalų žarnelių sandarumą.

Priežiūros saugos instrukcijos



PERSPĖJIMAS: Prieš atlikdami gaminio techninę priežiūrą, perskaitykite toliau esančius įspėjimus.

- Atlikite tik tokius priežiūros ir techninės priežiūros darbus, kurie pateikti šiame operatorių vadove. Visus kitus aptarnavimo ir remonto darbus leiskite atlikti profesionaliam aptarnavimo personalui.
- Reguliariai atlikite šiame vadove nurodytas saugos patikras, techninės priežiūros ir aptarnavimo procedūras. Reguliari priežiūra prailgina produkto tarnavimo laiką ir sumažina nelaimingų atsitikimų pavojų. Instrukcijų ieškokite *Techninė priežiūra psl. 299*.
- Jei atlikus priežiūrą nėra patvirtinamos šiame operatorių vadove nurodytos saugos patikros, kreipkitės į techninio aptarnavimo atstovą. Garantuojame, kad jis suteiks profesionalią priežiūrą ir atliks gaminio techninės priežiūros darbus.

Saugos nurodymai pjovimo įrangai



PERSPĖJIMAS: Prieš naudodami gaminį, perskaitykite toliau esančius įspėjimus.

- Naudokite tik patvirtintus kreipiančiosios juostos / pjūklo grandinės derinius ir šlifavimo įrangą. Instrukcijas žr. *Priedai psl. 312*.
- Naudodami grandininį pjūklą arba atlikdami jo priežiūrą, mūvėkite apsaugines pirštines. Nejudanti pjūklo grandinė taip pat gali sužaloti.
- Pasirūpinkite, kad pjovimo dantukai visada būtų gerai išglausti. Laikykitės instrukcijų ir naudokite rekomenduojamą dildės šabloną. Pažeista arba netinkamai pagaląsta pjūklo grandinė padidina nelaimingų atsitikimų pavojų.

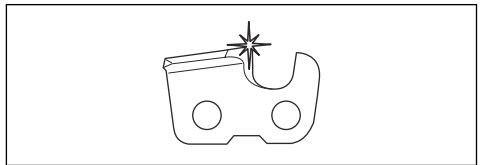

- Tinkamai nustatykite gylio reguliavimo ribotuvą. Laikykitės instrukcijų ir naudokite rekomenduojamą gylio reguliavimo ribotuvo nustatymą. Per didelis gylio ribotuvo nustatymas padidina atatrunkos smūgio pavojų.

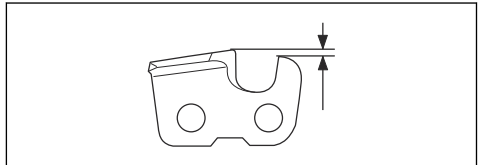

- Įsitinkinkite, kad pjūklo grandinė tinkamai įtempta. Jei pjūklo grandinė nėra priglundusi prie kreipiančiosios juostos, ji gali nukristi. Dėl netinkamo pjūklo grandinės įtempimo padidėja kreipiančiosios juostos, pjūklo grandinės ir grandinės varančiosios

žvaigždutės nusidėvėjimas. Žr. *Pjūklo grandinės įtempimo reguliavimas psl. 306*.

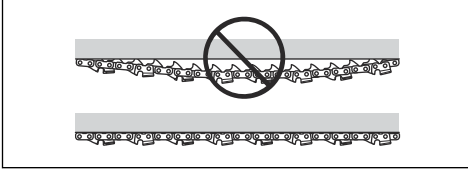

- Reguliariai atlikite pjovimo įrangos techninę priežiūrą ir tinkamai ją sutepkite. Jei pjūklo grandinė nėra tinkamai sutepta, padidėja kreipiančiosios

juostos, pjūklo grandinės ir grandinės varančiosios žvaigždutės nusidėvėjimas.

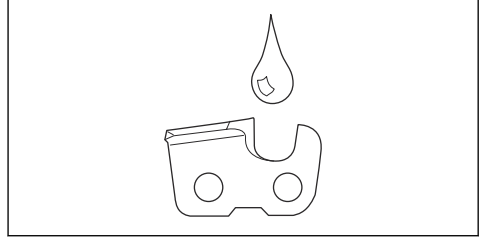

Surinkimas

Įvadas



PERSPĖJIMAS: Prieš surinkdami gaminį perskaitykite ir supraskite skyrių apie saugą.

Kreipiančiosios juostos ir pjūklo grandinės surinkimas

1. Išjunkite pjūklo grandinės stabdį.
2. Atlaisvinkite juostos varžlę ir nuimkite sankabos gaubtą.

Pasižymėkite: Jeigu sankabos gaubtą nuimti sudėtinga, priveržkite juostos varžlę, įjunkite ir vėl išjunkite grandinės stabdį. Tinkamai išjungus, girdisi spragtelėjimas.

3. Sumontuokite kreipiančiąją juostą ant juostos varžto. Perstumkite kreipiančiąją juostą į tolimiausią galinę padėtį.
4. Tinkamai uždėkite pjūklo grandinę ant varančiosios žvaigždutės ir įstatykite ją į griovelį kreipiančiojoje juostoje.



PERSPĖJIMAS: Montuodami grandininį pjūklą visada naudokite apsaugines pirštines.

5. Patikrinkite, ar pjovimo dantukų briaunos viršutinėje kreipiamosios juostos pusėje yra nukreiptos į priekį.

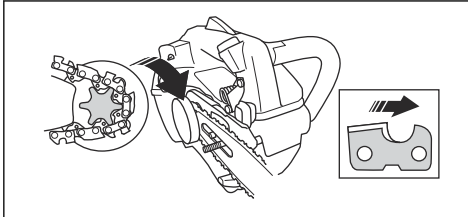

6. Sulygiuokite kreipiančiosios juostos skylę su grandinės įtempimo kaiščiu ir sumontuokite sankabos gaubtą.

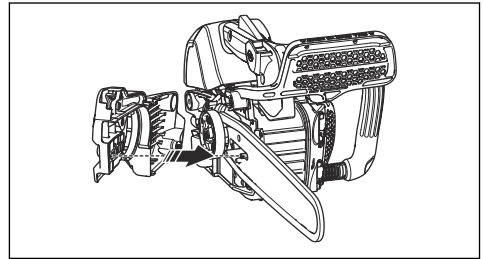

7. Pirštiais priveržkite juostos varžlę.
8. Priveržkite pjūklo grandinę. Žr. *Pjūklo grandinės įtempimo reguliavimas psl. 306* ir skaitykite instrukcijas.
9. Priveržkite juostos varžles.
10. Spygliuoto buferio montavimas

Dėl spygliuoto buferio montavimo kreipkitės į savo techninės priežiūros atstovą.

Pasižymėkite: Kai kuriuose modeliuose yra tik viena juostos varžlė.

Naudojimas

Įvadas



PERSPĖJIMAS: Prieš naudodami gaminių perskaitykite ir supraskite skyrių apie saugą.

Funkcijų patikra prieš įrenginio naudojimą

1. Patikrinkite, ar grandinė veikia tinkamai ir nėra pažeista.
2. Patikrinkite, ar akceleratoriaus gaiduko fiksatorius veikia tinkamai ir nėra pažeistas.
3. Patikrinkite, ar paleidimo / sustabdymo jungiklis veikia tinkamai ir nėra pažeistas.
4. Įsitinkite, kad ant rankenų nėra riebalų.
5. Patikrinkite, ar vibracijos slopinimo sistema veikia tinkamai ir nėra pažeista.
6. Patikrinkite, ar duslintuvas tinkamai pritvirtintas ir nėra pažeistas.
7. Patikrinkite, ar visos dalys tinkamai prijungtos, nepažeistos ir jų netrūksta.
8. Įsitinkite, kad grandinės gaudytuvus tinkamai uždėtas.
9. Įsitinkite, kad pjūklo grandinės įtempimas teisingas.

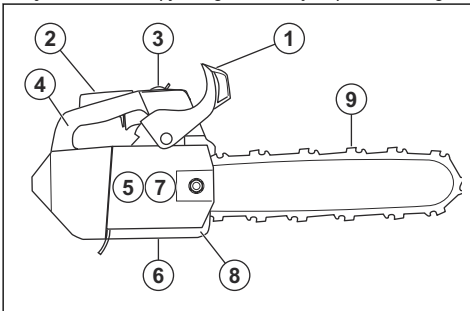

Degalai

Įrenginys turi dvitaktį variklį.



PASTABA: Naudojant netinkamo tipo degalus gali būti sugadintas variklis. Naudokite benzino ir dvitaktčių variklių alyvos mišinį.

Iš anksto sumaišyti degalai

- Naudokite Husqvarna iš anksto sumaišytus alkilintus degalus, siekdami geriausių rezultatų ir prailginti variklio tarnavimo laiką. Šiuose degaluose palyginti su įprastiniais degalais yra mažiau kenksmingų

chemikalų, todėl sumažėja kenksmingų išmetamųjų dujų kiekis. Likučių po degimo kiekis yra mažesnis, naudojant šiuos degalus, todėl variklio komponentai išlieka švaresni.

Degalų maišymas

Benzinas

- Naudokite kokybišką bešvinį benzina, kurio etanolio koncentracija yra iki 10 %.



PASTABA: Nenaudokite benzino, kurio oktaninis skaičius yra mažesnis nei 90 RON/87 AKI. Naudojant žemesnio oktaninio skaičiaus degalus gali nesklaidžiai veikti variklis, tai pažeis variklį.

Alyva dvitaktčiams varikliams

- Siekdami geriausių rezultatų ir našumo, naudokite Husqvarna dvitaktčių variklių alyvą.
- Jei negalite gauti Husqvarna dvitaktčio variklio alyvos, naudokite geros kokybės dvitaktčių variklių alyvą, skirtą oru aušinamiems varikliams Norėdami išsirinkti tinkamą alyvą, kreipkitės į techninio aptarnavimo atstovą.



PASTABA: Niekada nenaudokite dvitaktės alyvos, skirtos vandeniu aušinamiems valčių varikliams, dar vadinamos valčių variklių alyva. Nenaudokite alyvos, skirtos keturtaktčiams varikliams.

Degalų ir dvitaktčių variklių alyvos maišymas

Benzinas, litrais	Dvitaktčio variklio alyva, litrais
	2 % (50:1)
5	0,10
10	0,20
15	0,30
20	0,40



PASTABA: Maišant nedidelius degalų kiekius, nedidelė paklaida gali stipriai pakeisti mišinio santykį. Kruopščiai pamatuokite alyvos kiekį, kad gautumėte tinkamą mišinį.

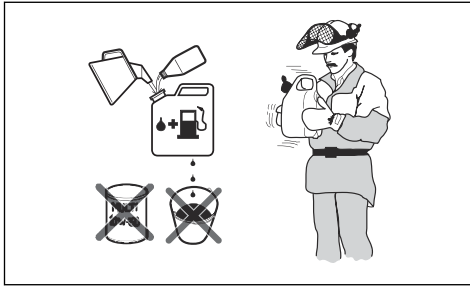

1. Pripildykite pusę kiekio degalų švarioje talpykloje degalams.
2. Supilkite visą alyvos kiekį.
3. Suplakite degalų mišinį.
4. Tada supilkite likusią benzino dalį į talpyklą.
5. Kruopščiai suplakite degalų mišinį.



PASTABA: Nesumaišykite degalų ilgesniam nei 1 mėnesio laikotarpiui.

Kuro bakelio užpildymas



PERSPĖJIMAS: Laikykitės procedūrų, kurios skirtos užtikrinti jūsų saugą.

1. Išjunkite variklį ir palaukite, kol jis atvės.
2. Nuvalykite sritį aplink kuro bakelio dangtelį.

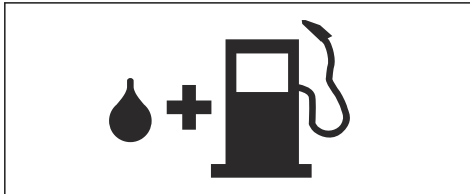

3. Papurtykite talpyklą, kad degalai gerai susimaišytų.
4. Lėtai nuimkite kuro bakelio dangtelį, kad išleistumėte slėgį.
5. Užpildykite degalų bakelį.



PASTABA: Degalų bakelio neperpildykite. Degalams įkautus šie plečiasi.

6. Stipriai užsukite degalų bakelio dangtelį.
7. Išvalykite išsiliejusius degalus art gaminio ir aplink jį.
8. Prieš paleisdami gaminį visada patraukite jį 3 metrus / 10 pėdų nuo degalų pildymo vietos ir degalų talpyklos.

Pasižymėkite: Norėdami sužinoti, kur yra kuro bakelis jūsų gaminyje, žr. *Gaminio apžvalga psl. 284.*

Pradinis naudojimas

- Per pirmas 10 naudojimo valandų ilgą laiką nespauskite akceleratoriaus iki galo be apkrovos.

Tinkamos grandinės alyvos naudojimas



PERSPĖJIMAS: Nenaudokite panaudotos alyvos, kuri gali pakenkti jums ir aplinkai. Dėl panaudotos alyvos gali sugesti alyvos siurblys, kreipiančioji juosta ir pjūklo grandinė.



PERSPĖJIMAS: Pjūklo grandinė trūkti, jeigu pjovimo įrangos tepimas nepakankamas. Rimto ar mirtino sužeidimo pavojus operatoriumi.



PERSPĖJIMAS: Šis gaminys turi funkciją, kuri užtikrina, kad degalai baigtųsi anksčiau nei grandinės alyva. Kad funkcija veiktų tinkamai, naudokite tinkamą grandinės alyvą. Rinkdamiesi grandinės alyvą, kreipkitės į savo techninės priežiūros atstovą.

- Naudokite Husqvarna grandinės alyvą, kad užtikrintumėte maksimalią grandinės eksploataavimo trukmę ir išvengtumėte neigiamo poveikio aplinkai. Jei Husqvarna grandinės alyvos nėra, rekomenduojame naudoti standartinę grandinės alyvą.
- Naudokite gerai su pjūklo grandine sukimbančią grandinės alyvą.
- Naudokite tinkamo klampumo diapazono grandinės alyvą, atsižvelgdami į oro temperatūrą.



PASTABA: Jeigu alyva tampa per skysta, ji baigsis prieš pasibaigiant degalams. Kai temperatūra nukrinta žemiau 0 °C / 32 °F, kai kurios grandinės alyvos tampa per tirštos, dėl to gali sugesti alyvos siurblio komponentai.

- Naudokite rekomenduojamą pjovimo įrangą. Žr. *Priedai psl. 312.*
- Nuimkite grandinės alyvos bakelio dangtelį.
- Užpildykite grandinės alyvos bakelį grandinės alyva.
- Atsargiai uždėkite dangtelį.



Pasižymėkite: Norėdami sužinoti, kur yra grandinės alyvos bakelis jūsų gaminyje, žr. *Gaminio apžvalga psl. 284*.

Informacija apie atatranks smūgį



PERSPĖJIMAS: Atatranks smūgis gali rimtai sužeisti arba pražudyti naudotoją arba aplinkinius. Norėdami sumažinti pavojų, turite išmanyti atatranks smūgio priežastis ir žinoti, kaip jų išvengti.

Atatranks smūgis įvyksta kreipiančiosios juostos atatranks zona palietus kokį nors objektą. Atatranka gali įvykti staiga ir su didele jėga, kuri išmeta produktą operatoriaus kryptimi.

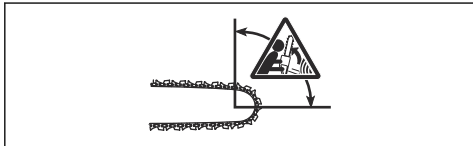

Atatranks smūgis visada įvyksta kreipiančiosios juostos pjovimo plokštumoje. Paprastai produktas išmetamas link operatoriaus, tačiau jis gali judėti ir į kitą pusę. Judėjimo kryptis priklauso nuo to, kaip naudojate produktą atatranks metu.



Mažesnis galo skersmuo sumažina atatranks smūgio jėgą.

Naudokite silpno atatranks smūgio pjūklą grandinę, norėdami sumažinti atatranks smūgio poveikį. Neleiskite atatranks sričiai paliesti objekto.



PERSPĖJIMAS: Jokia pjūklą grandinė negali visiškai apsaugoti nuo atatranks smūgio. Visada laikykitės instrukcijų.

Bendrieji klausimai apie atatranką

- **Ar atatranks smūgio atveju, ranka visada įjungia grandinės stabdį?**

Ne. Priekinę rankos apsaugą reikia paspausti naudojant šiek tiek jėgos. Jei paspausite per silpnai, grandinės stabdys neįsijungs. Be to, dirbant būtina stabiliai abiem rankomis laikyti gaminį už rankenų. Įvykus atatranks smūgiui, gali būti, kad grandinės stabdys nesustabdys pjūklą grandinės, kol ši palies jus. Be to, kai kuriose padėtyse ranka negali paliesti priekinės rankos apsaugos, kad įjungtų grandinės stabdį.

- **Ar inercinis stabdys visada įjungia grandinės stabdį?**

Ne. Visų pirma, grandinės stabdys privalo veikti tinkamai. Instrukcijas, kaip patikrinti grandinės stabdį, žr. *Grandinės stabdžio patikra psl. 300*. Rekomenduojame tai atlikti kiekvieną kartą prieš naudojant gaminį. Visų antra, atatranks smūgio jėga turi būti didelė, kad įjungtų grandinės stabdį. Jei grandinės stabdys per jautrus, jis gali suveikti intensyvaus naudojimo metu.

- **Ar grandinės stabdys visada apsaugos nuo sužalojimų atatranks atveju?**

Ne. Grandinės stabdys turi veikti tinkamai, kad teiktų apsaugą. Be to, grandinės stabdys turi būti įjungtas atatranks atveju, kad sustabdytų pjūklą grandinę. Jei esate prie kreipiančiosios juostos, gali būti, kad grandinės stabdys nespės sustabdyti grandinės, kol ši prisilies prie jūsų.



PERSPĖJIMAS: Apsisaugoti nuo atatranks galima tik savo pastangų ir tinkamo darbo technikos pagalba.

Gaminio paleidimas

Pasiruošimas užvesti šaltą variklį



PERSPĖJIMAS: Užvedant pjūklą, grandinės stabdys turi būti įjungtas, norint sumažinti sužeidimo riziką.

1. Pastumkite priekinę rankos apsaugą į priekį, kad įjungtumėte grandinės stabdį.

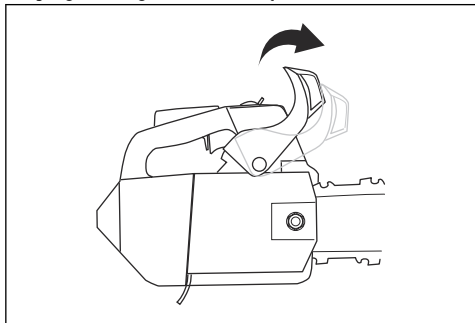

2. Paspauskite oro išleidimo pūslelę apie 6 kartus arba kol degalai užpildys pūslelę. Nebūtina visiškai pripildyti oro išleidimo pūslelės.

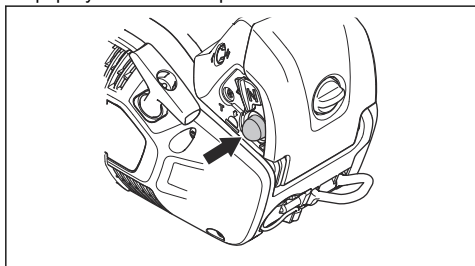

3. Nustatykite oro sklendę į uždarytą padėtį.

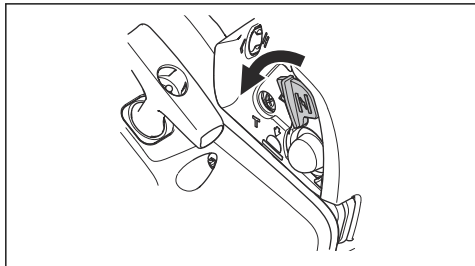

4. Tolimesnių instrukcijų ieškokite *Gaminio paleidimas* psl. 295.

Pasiruošimas užvesti šiltą variklį



PERSPĖJIMAS: Užvedant pjūklą, grandinės stabdys turi būti įjungtas, norint sumažinti sužeidimo riziką.

1. Pastumkite priekinę rankos apsaugą į priekį, kad įjungtumėte grandinės stabdį.

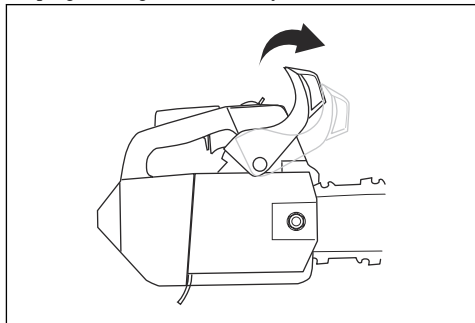

2. Paspauskite oro išleidimo pūslelę maždaug 6 kartus arba kol degalai užpildys pūslelę. Nebūtina visiškai pripildyti oro išleidimo pūslelės.

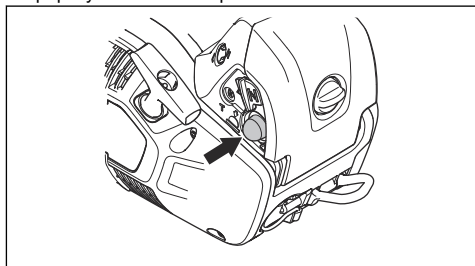

3. Perkelkite oro sklendę į uždarytą padėtį, tada tiesiogiai į darbinę padėtį.

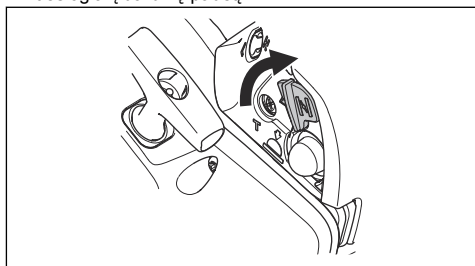

4. Tolimesnių instrukcijų ieškokite *Gaminio paleidimas* psl. 295.

Gaminio paleidimas



PERSPĖJIMAS: Paleidžiant gaminį, jūsų pėdos turi būti stabilioje padėtyje.



PERSPĖJIMAS: Jei pjūklo grandinė sukasi laisvosios eigos greičiu, kreipkitės į techninio aptarnavimo atstovą ir nenaudokite produkto.

1. Padėkite produktą ant žemės.

- Uždėkite kairiąją ranką ant priekinės rankenos.
- Uždėkite kelį ant viršutinės rankenos galinės dalies.
- Lėtai traukite starterio virvės rankenėlę dešine ranka, kol pajusite pasipriešinimą.

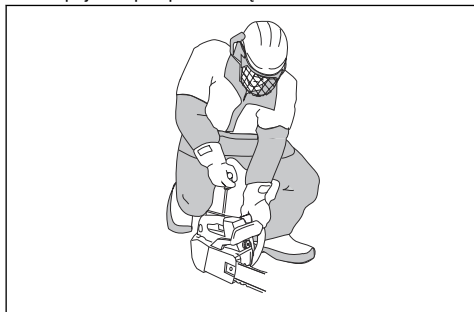

PERSPĖJIMAS: Nevyniokite starterio lynelio sau ant rankos.



PASTABA: Netraukite starterio virvės iki galo ir nepaleiskite jos rankenėlės.

- Užvedant produktą su šaltu varikliu, traukite starterio virvės rankenėlę, kol variklyje įvyks degimas.

Pasižymėkite: Degimą variklyje padės nustatyti „puf“ garsas.

- Nustatykite oro sklendės rankenėlę į uždarytos oro sklendės padėtį.
- Traukykite starterio virvės rankenėlę, kol variklis užsives.
 - Greitai išjunkite akceleratoriaus gaiduko fiksatorių, norėdami nustatyti produkto laisvosios eigos greitį.

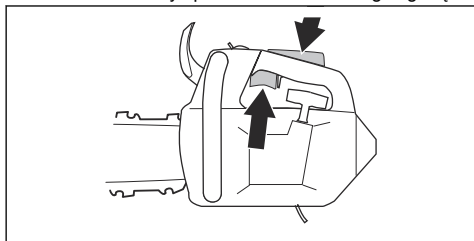

- Perkelkite priekinę rankos apsaugą atgal, kad išjungtumėte grandinės stabdį.

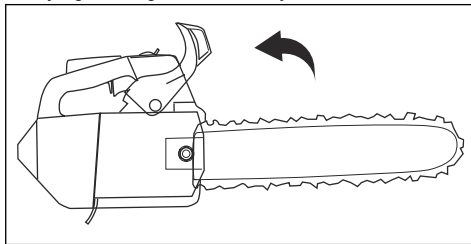

- Naudokitės gaminiu.

Produkto paleidimas medyje

Pasižymėkite: Prieš paleisdami produktą įsitinkinkite, kad turite pakankamai degalų.

- Ijunkite grandinės stabdį.
- Paleisdami produktą, laikykite jį kairėje arba dešinėje savo kūno pusėje.
 - Jei laikote produktą kairėje pusėje, uždėkite kairiąją ranką ant priekinės rankenos. Laikykite starterio virvės rankenėlę dešine ranka ir užvesdami produktą patraukite jį tolyn nuo savo kūno.
 - Jei laikote produktą dešinėje pusėje, uždėkite dešiniąją ranką ant vienos iš dviejų rankenų. Laikykite starterio virvės rankenėlę kaire ranka ir užvesdami produktą patraukite jį tolyn nuo savo kūno.

Gaminio sustabdymas

- Paspauskite paleidimo / išjungimo jungiklį į padėtį STOP.

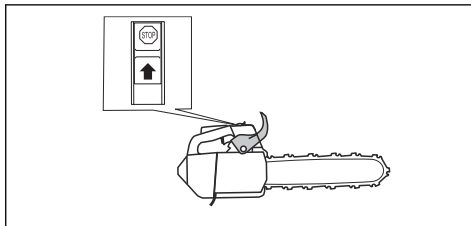

Informacija apie darbo techniką



PERSPĖJIMAS: Šioje naudojimo instrukcijoje pateikta su darbo technika susijusi informacija nėra pakankama apmokymams apie šio produkto naudojimą. Šį produktą naudokite tik jei esate tinkamai apmokyti medžių priežiūros. Naudojant be tinkamo apmokymo gali būti rimtai ar net mirtinai sužalotos operatorius ar kiti žmonės.

- Pjaukite maksimaliu akceleratoriumi, o kaskart perpjovę iškart sumažinkite greitį iki tuščiosios eigos greičio.



PASTABA: Jei variklis ilgą laiką veiks maksimaliu akceleratoriumi be apkrovos, galite jį pažeisti.

- Pjaudami įstatykite spygliuotą buferį į kamieną ir naudokite jį kaip svertą.

Pasižymėkite: Ne visi modeliai turi spygliuotą buferį. Dėl išsamesnės informacijos prašome kreiptis į savo techninės priežiūros atstovą.

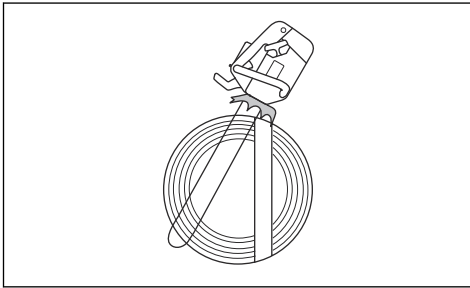

Traukimo taktas ir stūmimo taktas

Produktu galite pjauti medį 2 skirtingose padėtyse.

- Kaip pjauti traukiamuoju judesiu, kai pjaunate kreipiančiosios juostos apačia. Pjūklo grandinė traukiama per medį pjaunant. Šioje padėtyje galite geriau valdyti gaminį ir atatranks zonos padėtį.

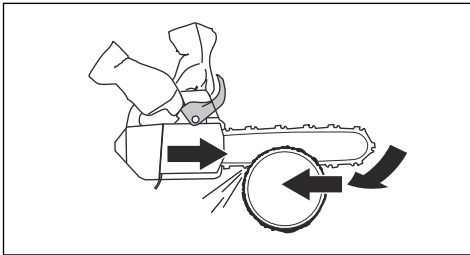

- Kaip pjauti stumiančia grandine, kai pjaunate kreipiančiosios juostos viršumi. Pjūklo grandinė stumia gaminį operatoriaus kryptimi.

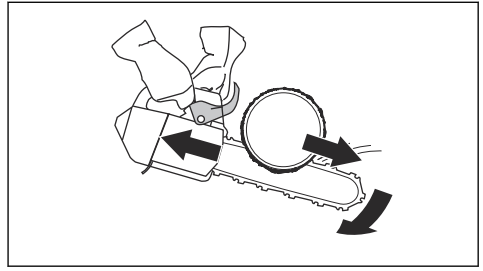

PERSPĖJIMAS: Jei pjūklo grandinė įstringa kamieno, gaminys gali būti stumtelėtas į jus. Laikykite produktą tvirtai ir įsitinkite, kad kreipiančiosios juostos atatranks smūgio zona neličia medžio ir nesukelia atatranks smūgio.

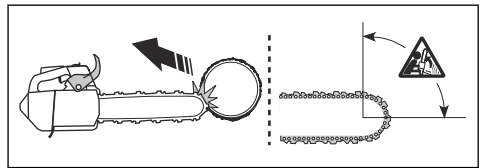

Gaminio parengimas naudoti medyje

Operatorius ant žemės

Jei esate operatorius ant žemės, atlikite šiuos veiksmus.

1. Patikrinkite gaminį.
2. Užpildykite kuro ir grandinės alyvos bakelius.
3. Prijunkite patvirtinto apsauginio diržo galą prie virvės kilpelės.

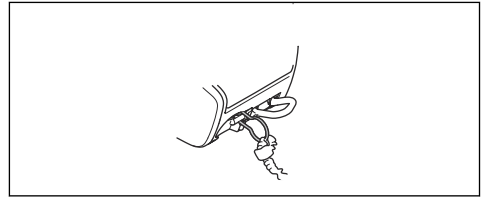

Pasižymėkite: Apsauginis diržas užtikrina, kad gaminys nesitrenktų į žemę, jei kristų.

4. Patikrinkite, ar kitame apsauginio diržo gale yra karabinas.
5. Paleiskite gaminį ir leiskite jam išilti.
6. Sustabdykite gaminį.
7. Įjunkite grandinės stabdį.
8. Pakelkite gaminį iki operatoriaus medyje, naudodami kėlimo įrankius.



PERSPĖJIMAS: Įsitinkinkite, kad gaminys yra saugiai pritvirtintas, kai keliate jį operatoriui medyje.

Operatorius medyje

Jei esate operatorius medyje, vykdykite šias instrukcijas.

1. Prieš atjungdami apsauginę virvę nuo kėlimo įrankių, privalote pritvirtinti gaminį prie laikymo diržų. Pritvirtinkite gaminį prie laikymo diržų, naudodami diržo kilpelę arba plieninį žiedą ant apsauginės virvės.

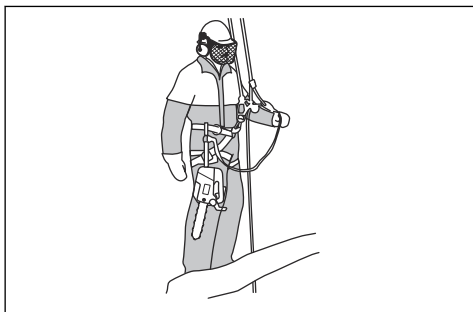

PERSPĖJIMAS: Pritvirtinkite apsauginę virvę prie vieno iš rekomenduojamų laikymo diržų tvirtinimo taškų.



PERSPĖJIMAS: Jeigu apsauginę virvę naudojate tik gaminiui pritvirtinti prie laikymo diržų, nuleiskite gaminį su apsaugine virve visiškai žemyn. Nepaleiskite gaminio būdami aukštai.

2. Laisvą apsauginės virvės galą patvirtinkite karabinais pritvirtinkite prie laikymo diržų vieno iš tvirtinimo taškų. Tai yra pagrindinis tvirtinimo taškas.



PASTABA: Apsauginę virvę reikia tvirtinti tik prie virvės kilpelės.

3. Užimkite stabilią ir saugią padėtį, kad galėtumėte pjauti.
4. Atjunkite gaminį nuo antrinio tvirtinimo taško, paleiskite gaminį ir atlikite pjūvį.
5. Baigę pjauti iš karto įjunkite grandinės stabdį.
6. Sustabdykite gaminį ir pritvirtinkite prie antrinio tvirtinimo taško.

Produkto naudojimas medyje



PERSPĖJIMAS: Daugiausia nelaimingų atsitikimų nutinka dėl to, kad

operatorius negali visiškai valdyti gaminio ar darbinės padėties.

- Išlaikykite saugią darbinę padėtį.
- Horizontalias dalis pjaukite klubų aukštyje, o vertikalias dalis – saulės rezginio aukštyje.
- Laikykite įrenginį abiem rankomis.
- Įsitinkinkite, kad jūsų pėdos stovi stabiliai, ir pajudami vertikaliais šakais palaikykite mažą šoninę jėgą. Valdykite apsaugines virves per skirtingas įtvirtinimo vietas, kad išvengtumėte šoninių jėgų arba jų poveikio padidėjimo. Taip pat galite naudoti reguliuojamą diržą, pritvirtintą tiesiai prie laikymo diržų kitoje tvirtinimo vietoje.

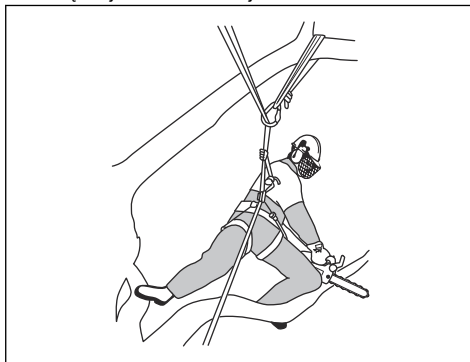

- Naudokitės pėdų kilpa, kad išlaikytumėte saugią darbinę padėtį.

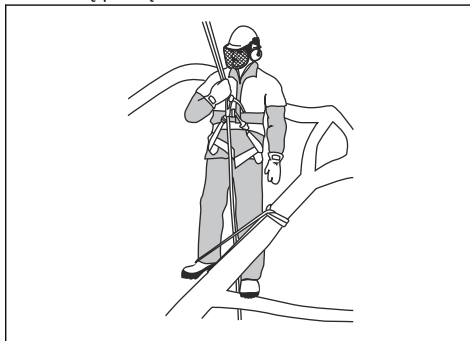

- Reguliariai patikrinkite laikymo diržus, diržą ir virves.

- Jei turite lipti su produktu, pritvirtinkite produktą prie laikymo diržų galinio tvirtinimo taško. Galinis tvirtinimo taškas užtikrins, kad gaminys neužklius už lipimo priemonių, o svoris bus prilaikomas centrine atrama iš nugaros apatinės dalies.

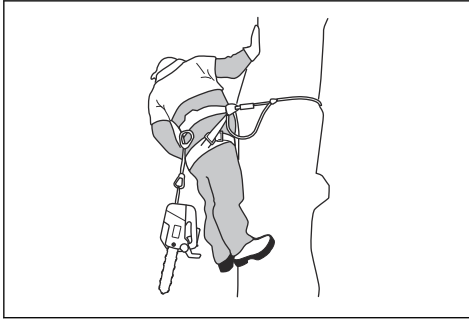

PERSPĖJIMAS: Nuleisdami produktą ant diržo, turite įjungti grandinės stabdį.

Ištrigusio gaminio atlaisvinimas

1. Sustabdykite gaminį.
2. Saugiai pritvirtinkite gaminį prie įpjovimo medyje vidinės pusės, prie kamieno šono ar atskiru tvirtinimu.
3. Atsargiai ištraukite pjūklą iš įpjovos, keik reikia, keldami šaką.



PERSPĖJIMAS: Nebandykite ištraukti gaminio. Rimto sužeidimo pavojus.

4. Jei reikia, gaminį atlaisvinti naudokite rankinį pjūklą ar kitą grandininį pjūklą. Įpjaukite šaką mažiausiai 30 cm / 12 col. nuo ištrigusio gaminio. Įpjaukite išorinę pusę ištrigusio gaminio atžvilgiu.

Techninė priežiūra

Įvadas



PERSPĖJIMAS: Prieš prižiūradami produktą, perskaitykite ir supraskite saugos skyrių.

Priežiūros grafikas

Kasdienė techninė priežiūra	Savaitinė techninė priežiūra	Mėnesinė techninė priežiūra
Nuvalykite gamino išorines dalis ir įsitikinkite, kad rankenos nesuteptos alyva.	Išvalykite aušinimo sistemą. Žr. <i>Aušinimo sistemos valymas psl. 309.</i>	Patikrinkite stabdžio juostą. Žr. <i>Stabdžio juostos patikra psl. 300.</i>
Patikrinkite akceleratoriaus gaiduką ir akceleratoriaus gaiduko fiksatorių. Žr. <i>Akceleratoriaus gaiduko ir jo fiksatoriaus patikra psl. 301.</i>	Patikrinkite starterį, starterio lynelį ir atmetamąjį spyruoklę.	Patikrinkite sankabos centrą, sankabos būgnelį ir sankabos spyruoklę.
Įsitikinkite, kad nepažeisti vibracijos slopintuvai.	Sutepkite adatinį guolį. Žr. <i>Adatinio guolio tepimas psl. 307.</i>	Išvalykite žvakę. Žr. <i>Žvakės patikra psl. 304.</i>
Išvalykite ir patikrinkite grandinės stabdį. Žr. <i>Grandinės stabdžio patikra psl. 300.</i>	Pašalinkite ant kreipiančiosios juostos briaunų susidariusius nelygumus. Žr. <i>Norint patikrinti kreipiančiąją juostą psl. 308.</i>	Nuvalykite išorines karbiuratoriaus dalis.
Patikrinkite grandinės gaudytuvą. Žr. <i>Grandinės gaudytuvo patikra psl. 301.</i>	Išvalykite arba pakeiskite duslintuvo kibirkščių sulaikymo tinklę. Žr. <i>Duslintuvo patikra psl. 302.</i>	Patikrinkite kuro filtrą ir kuro žarnelę. Jei reikia, pakeiskite.

Kasdienė techninė priežiūra	Savaikinė techninė priežiūra	Mėnesinė techninė priežiūra
Pasukite kreipiančiąją juostą, patikrinkite tepimo skylę ir išvalykite kreipiančiosios juostos griovelį. Žr. <i>Norint patikrinti kreipiančiąją juostą psl. 308.</i>	Nuvalykite karbiuratoriaus zoną.	Patikrinkite visus laidus ir jungtis.
Įsitinkinkite, kad kreipiančioji juosta ir pjūklo grandinė gauna pakankamai alyvos.	Išvalykite arba pakeiskite oro filtra. Žr. <i>Oro filtro valymas psl. 304.</i>	Ištuštinkite kuro bakelį.
Norint patikrinti pjūklo grandinės tepimą Žr. <i>Pjovimo įrangos patikrinimas psl. 308.</i>	Išvalykite trapus tarp cilindro plokštelių.	Ištuštinkite alyvos bakelį.
Pagaląskite pjūklo grandinę ir patikrinkite jos įtempimą. Žr. <i>Pjūklo grandinės galandimas psl. 304.</i>		
Patikrinkite grandinės varančiąją žvaigždutę. Žr. <i>Pentino tipo žvaigždutės patikra psl. 307.</i>		
Nuvalykite starterio oro įsiurbimo angą.		
Patikrinkite, ar varžlės ir varžtai yra priveržti.		
Patikrinkite stabdymo jungiklį. Žr. <i>Paleidimo / išjungimo jungiklio patikra psl. 302.</i>		
Patikrinkite, ar nėra kuro nutekėjimo iš variklio, bako ar kuro žarnelių.		
Patikrinkite, ar pjūklo grandinė nesiuska, kai variklis veikia tuščiąja eiga.		
Įsitinkinkite, kad duslintuvai pritvirtinti tinkamai, nepažeistas ir netrūksta jokių duslintuvo dalių.		

Gaminio saugos įtaisų techninė priežiūra ir apžiūra

Stabdžio juostos patikra

- Šepečiu nuvalykite pjuenas, dervas ir nešvarumus nuo grandinės stabdžio ir sankabos būgno. Dulkės ir nusidėvėjimas gali susilpninti stabdžio funkciją.

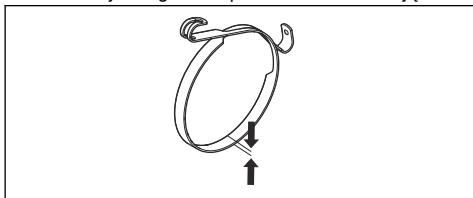

- Patikrinkite stabdžio juostą. Ploniausioje vietoje stabdžio juosta turi būti bent 0,6 mm / 0,024 col. storio.

Priekinės rankos apsaugos patikra

- Patikrinkite, ar priekinė rankos apsauga neįskilusi, neįtrūkusi ar kitaip nepažeista.
- Įsitinkinkite, kad priekinė rankos apsauga juda laisvai ir yra saugiai prijungta prie sankabos dangčio.

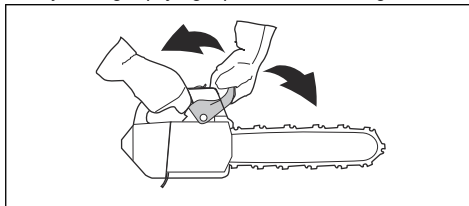

Grandinės stabdžio patikra

- Paleiskite gaminį. Instrukcijų ieškokite *Gaminio paleidimas psl. 294.*



PERSPĒJIMAS: Patikrinkite, ar pjūklo grandinē neliečia zēmēs ar kokio kito daikto.

2. Tvirtai laikykite gaminį.

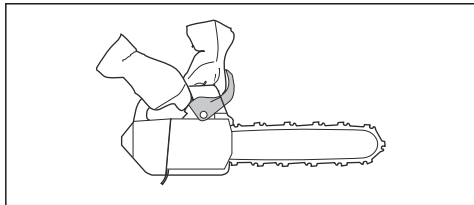

PERSPĒJIMAS: Patikrinkite, ar pjūklo grandinē neliečia zēmēs ar kokio kito daikto.

3. Naudokite maksimalų akceleratorių ir pakreipkite kairįjį riešą link priekinės rankos apsaugos, kad įjungtumėte grandinės stabdį. Pjūklo grandinė turi akimirksniu sustoti.

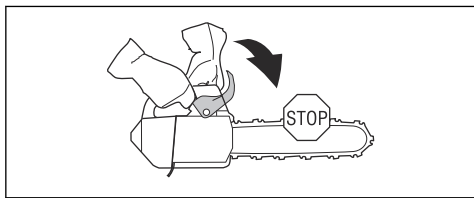

PERSPĒJIMAS: Ijungdami grandinės stabdį, nepaleiskite priekinės rankenos.

Akceleratoriaus gaiduko ir jo fiksatoriaus patikra

1. Patikrinkite, ar akceleratoriaus gaidukas ir jo fiksatorius laisvai junginėjasi ir ar gerai veikia jų spyruoklių sistema.

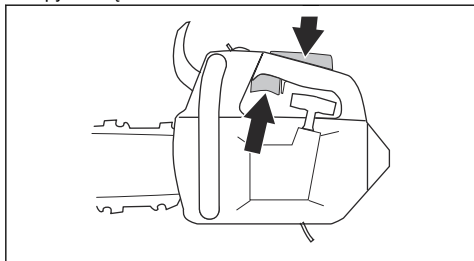

2. Paspauskite akceleratoriaus gaiduko fiksatorių ir įsitinkinkite, kad atleidus jis grįžta į savo pradinę padėtį.

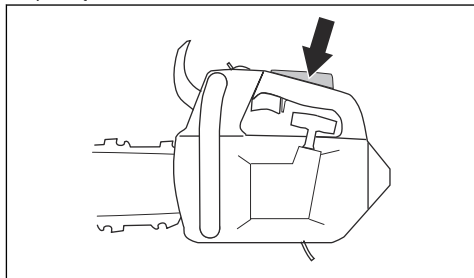

3. Patikrinkite, ar veikiant laisvą eiga akceleratoriaus gaidukas yra fiksuotas tuščiosios eigos padėtyje, kai akceleratoriaus blokatorius yra atleistas.

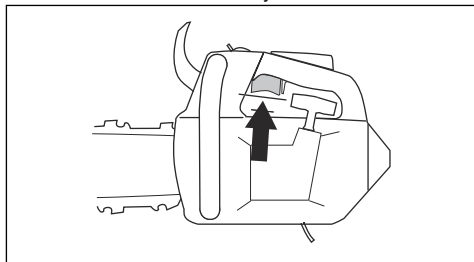

4. Paleiskite grandininį pjūklą ir stipriai spustelkite akceleratorių.
5. Atleiskite akceleratoriaus gaiduką ir įsitinkinkite, kad grandinė sustoja ir daugiau nesisuka.



PERSPĒJIMAS: Jei pjūklo grandinė sukasi, kai akceleratoriaus gaidukas yra laisvų apsuokų padėtyje, susisiekite su techninės priežiūros atstovu.

Grandinės gaudytuvo patikra

1. Įsitinkinkite, kad grandinės gaudytuvus nepažeistas.
2. Įsitinkinkite, kad grandinės gaudytuvus stabilus ir prijungtas prie gaminio korpuso.

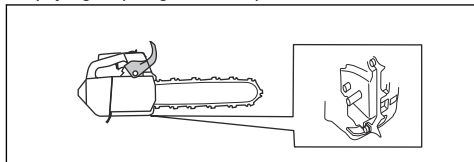

Vibracijos slopinimo sistemos patikra

1. Įsitinkinkite, kad vibracijų slopinimo įrenginiuose nėra įtrūkimų arba deformacijų.
2. Patikrinkite, ar antivibracinės sistemos detalės yra tinkamai pritvirtintos prie variklio ir rankenų.

Žr. *Gaminio apžvalgą psl. 284*, jei reikia informacijos apie tai, kur jūsų produkte yra vibracijos slopinimo sistema.

Paleidimo / išjungimo jungiklio patikra

1. Paleiskite variklį.
2. Paspauskite paleidimo / išjungimo jungiklį į padėtį STOP. Variklis turi sustoti.

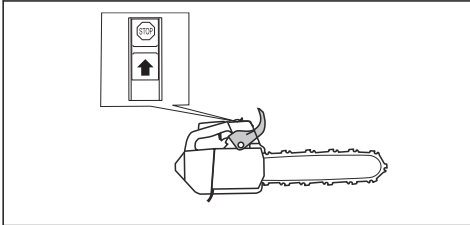

Duslintuvo patikra

1. Įsitinkinkite, kad duslintuvas nepažeistas.
2. Pasirūpinkite, kad duslintuvas būtų tinkamai pritvirtintas prie įrenginio.

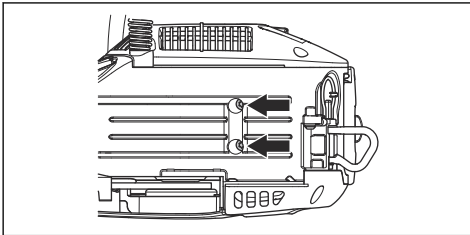

Karbiuratoriaus reguliavimas

Dėl aplinkosaugos ir emisijų įstatymų, produkto karbiuratoriaus reguliavimo varžtų reguliavimas apribotas. Tai sumažina jūsų gaminio išmetamų kenksmingų dujų kiekį. Reguliavimo varžtus galite pasukti daugiausiai 1/2 apsisukimo.

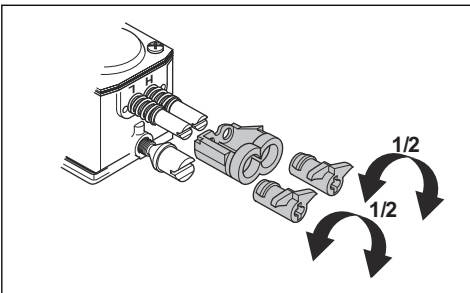

Pagrindiniai reguliavimai ir pradinis naudojimas

Pagrindiniai karbiuratoriaus reguliavimai atliekami gamykloje. Rekomenduojamo tuščiosios eigos greičio ieškokite *Techniniai duomenys psl. 311*.



PASTABA: Pirmąsias 10 darbo valandų neleiskite gaminii veikti per dideliu greičiu.



PASTABA: Jei pjūklo grandinė sukasi tuščiosios eigos greičiu, sukite tuščiosios eigos greičio varžtą prieš laikrodžio rodyklę, kol pjūklo grandinė sustos.

Žemų apsakų adatos (L) reguliavimas

- Sukite žemų apsakų adatą pagal laikrodžio rodyklę iki galo.

Pasižymėkite: Jei produktas silpnai greitėja arba tuščiosios eigos greitis neteisingas, pasukite žemų apsakų adatą prieš laikrodžio rodyklę. Sukite žemų apsakų adatą, kol greitėjimas ir tuščiosios eigos greitis taps tinkami.

Tuščiosios eigos greičio varžto (T) reguliavimas

1. Paleiskite gaminį.
2. Sukite laisvosios eigos varžtą pagal laikrodžio rodyklę, kol pjūklo grandinė pradės sukstis.
3. Sukite laisvosios eigos varžtą prieš laikrodžio rodyklę, kol pjūklo grandinė sustos.

Pasižymėkite: Greitis tuščiaja eiga teisingai sureguliuotas tuomet, kai variklis tinkamai veikia visose padėtyse. Laisvosios eigos greitis turi būti saugiai mažesnis už greitį, ties kuriuo pjūklo grandinė pradeda sukstis.



PERSPĖJIMAS: Jeigu pjūklo grandinė nesustoja, kai sukate tuščiosios eigos greičio varžtą, kreipkitės į artimiausią techninės priežiūros atstovą. Nenaudokite gaminio, kol jis nėra tinkamai sureguliuotas.

Aukštų apsakų adatos (H) reguliavimas

Gamykloje variklis sureguliuojamas veikti jūros lygyje. Didesniame aukštyje, esant kitokioms oro sąlygoms arba temperatūrai, gali prireikti sureguliuoti aukštų apsakų adatą.

- Norėdami reguliuoti, pasukite aukštų apsakų adatą.



PASTABA: Nesukite aukštų apsučių adatos už reguliavimo ribos. Taip galima pažeisti stūmoklį ir cilindrą.

Patikrinimas, ar karbiuratorius tinkamai sureguliuotas

- Įsitikinkite, kad produkto greitėjimo pajėgumas tinkamas.
- Trumpai įsitikinkite, kad produktas veikia 4 ciklais, maksimaliai nuspaudus akceleratorių.
- Įsitikinkite, kad varikliui veikiant laisvąja eiga, pjūklo grandinė nesisuka.
- Jei produktą sunku paleisti arba jis silpnai greitėja, sureguliuokite žemų ir aukštų apsučių adatas.



PASTABA: Netinkamas reguliavimas gali pažeisti variklį.

Nutrūkusios arba nusidėvėjusios starterio virvės keitimas

1. Atlaisvinkite starterio korpuso varžtus.
2. Nuimkite starterio korpusą.

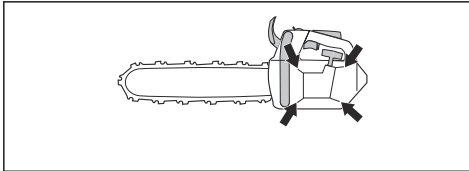

3. Ištraukite starterio virvę maždaug 30 cm / 12 col. ir įstatykite į skriemulio išpjovą.
4. Leiskite skriemuliui lėtai sukintis atgal, norint atleisti atatranks spyruoklę.

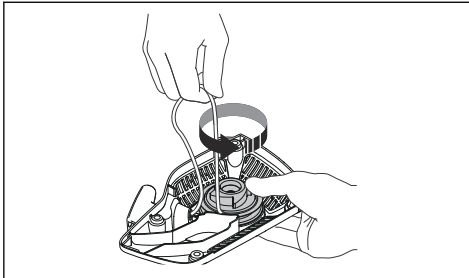

5. Išsukite varžtą skriemulio centre ir nukelkite skriemulį.

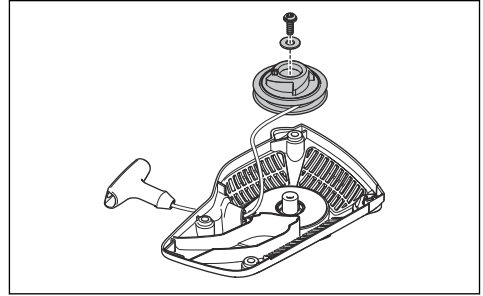

6. Išimkite panaudotą starterio virvę iš rankenos ir skriemulio.
7. Pritvirtinkite naują starterio virvę prie skriemulio. Maždaug 3 kartus apsukite starterio virvę aplink skriemulį.
8. Prijunkite skriemulį prie atatranks spyruoklės. Atatranks spyruoklės galas turi susikabinti su skriemuliu.
9. Pritvirtinkite varžtą skriemulio centre.
10. Ištraukite starterio virvę pro skylutę starterio korpuse ir starterio virvės rankenėlę.
11. Starterio virvės gale užmegzkite tvirtą mazgą.

Spyruoklės priveržimas

1. Įstatykite starterio virvę į skriemulio išpjovą.
2. Pasukite starterio skriemulį maždaug 2 kartus laikrodžio rodyklės kryptimi.
3. Įsitikinkite, kad galite pasukti skriemulį 1/2 apsisukimo, kai starterio virvė visiškai ištiesta.

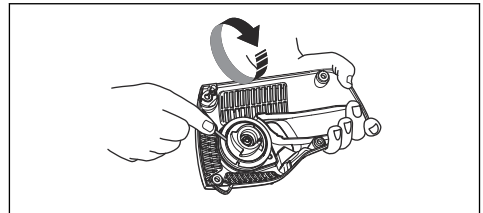

Starterio korpuso sumontavimas ant produkto

1. Ištraukite virvę ir įdėkite starterį į vietą prie užvedimo bloko.
2. Iš lėto atleiskite starterio virvę, kol skriemulys pradės kabinti užvedimo mechanizmą.

3. Priveržkite starterį laikiančius varžtus.

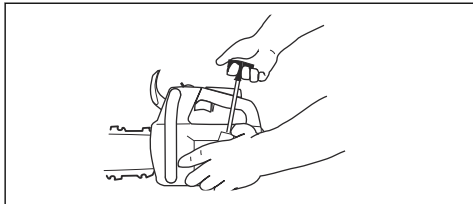

Oro filtro valymas

Reguliariai išvalykite purvą ir dulkes oro filtre. Tai padeda išvengti karbiuratoriaus gedimų, užvedimo problemų, variklio galios praradimo, variklio dalių nusidėvėjimo ir didesnio nei įprasta degalų suvartojimo.

1. Nuimkite oro filtro dangtelį ir oro filtrą.
2. Išvalykite šepetėliu arba iškratykite oro filtrą. Valikliu ir vandeniu išvalykite visiškai.

Pasižymėkite: Ilgai naudoto oro filtro negalima iki galo išvalyti. Reguliariai keiskite oro filtrą ir visada pakeiskite sugedusį oro filtrą.

3. Pritvirtinkite oro filtrą ir patikrinkite, ar filtras standžiai įstatytas į jo laikiklį.

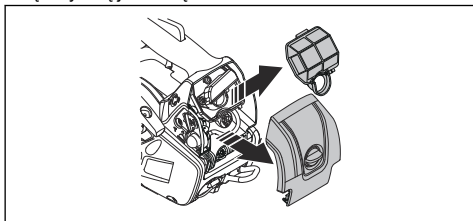

Pasižymėkite: Dėl skirtingų darbinių sąlygų, oro arba metų laiko, produktą galima naudoti su skirtingų tipų oro filtrais. Dėl išsamesnės informacijos prašome kreiptis į savo techninės priežiūros atstovą.

Žvakės patikra



PASTABA: Naudokite rekomenduojamą uždegimo žvakę. Žr. *Techniniai duomenys psl. 311*. Netinkama uždegimo žvakė gali sugadinti gaminį.

1. Jeigu gaminį sudėtinga paleisti ar eksploatuoti arba gaminys veikia netinkamai tuščiąja eiga, patikrinkite, ar neužteršta uždegimo žvakė. Norėdami sumažinti pašalinių medžiagų atsiradimą ant uždegimo žvakės elektrodų, atlikite šiuos veiksmus:
 - a) įsitikinkite, kad tinkamai sureguliuotas greitis tuščiąja eiga.
 - b) įsitikinkite, kad naudojate tinkamą kuro mišinį.
 - c) patikrinkite, ar oro filtras yra švarus.

2. Jei uždegimo žvakė nešvari, nuvalykite ją.
3. Patikrinkite, ar tarpas tarp elektrodų yra tinkamas. Žr. *Techniniai duomenys psl. 311*.

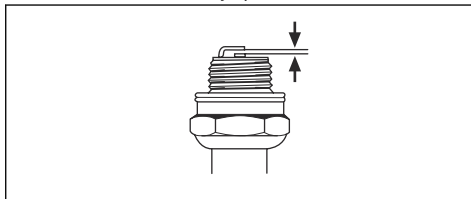

4. Keiskite uždegimo žvakę kas mėnesį ar dažniau, jei reikia.

Pjūklo grandinės galandimas

Informacija apie kreipiančiąją juostą ir pjūklo grandinę



PERSPĖJIMAS: Naudodami grandininį pjūklą arba atlikdami jo priežiūrą, mūvėkite apsaugines pirštines. Nejudanti pjūklo grandinė taip pat gali sužaloti.

Pakeiskite susidėvėjusią arba pažeistą kreipiančiąją juostą arba pjūklo grandinę Husqvarna rekomenduojamais kreipiančiosios juostos arba pjūklo grandinės deriniais. Tai būtina, norint palaikyti produkto saugumo funkcijas. Pakaitinių rekomenduojamų juostų ir grandinių derinių sąrašą rasite *Priedai psl. 312*.

- Kreipiančiosios juostos ilgis, col. / cm. Informaciją apie kreipiančiosios juostos ilgį paprastai galima rasti jos gale.

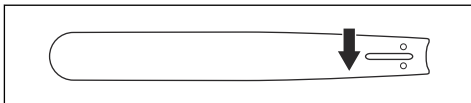

- Juostos žvaigždutės dantų skaičius (T).

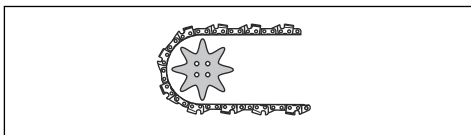

- Grandinės žingsnis, tarpai tarp pjūklo grandinės varančiųjų narelių turi atitikti tarpus tarp juostos žvaigždutės ir varančiosios žvaigždutės dantų.

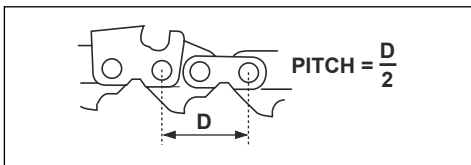

- Varančiųjų narelių skaičius / Varančiųjų narelių skaičių nulemia kreipiančiosios juostos tipas.

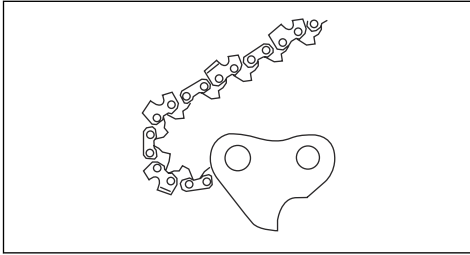

- Juostos griovelio plotis, col. / cm Kreipiančiosios juostos griovelio plotis turi būti toks pat, kaip ir grandinės varančiųjų narelių plotis.

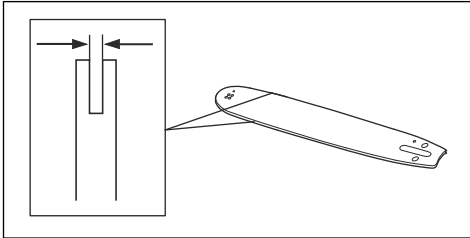

- Pjūklo grandinės tepimo skylės ir skylės grandinės įtempimui. Kreipiančioji juosta privalo tikti gaminiui.

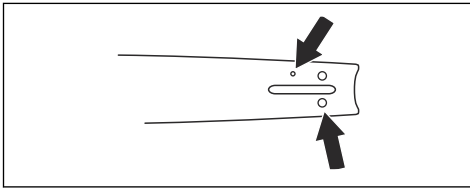

- Varantysis narelis, mm / col.

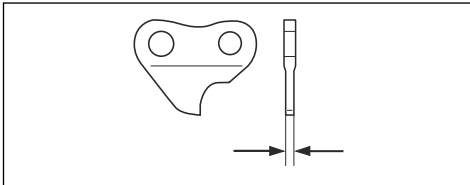

Bendra informacija apie pjoviklių palandinimą

Nenaudokite atšipusios pjūklo grandinės. Jei pjūklo grandinė atšipusi, turite labiau spausti, kad kreipiančioji juosta praeitų per medį. Jei pjūklo grandinė labai atšipusi, nebus medienos pjuvenų, tik pjovimo dulksės.

Aštri pjūklo grandinė lengvai eina per medį, o medienos pjuvenos yra ilgos ir stambios.

Pjaunantysis dantis (A) ir gylio reguliavimo ribotuvas (B) kartu sudaro pjūklo grandinės pjaunamąją dalį, pjovimo

dantuką. Aukščio skirtumas tarp šių dviejų dalių sudaro pjovimo gylį (gylio reguliavimo ribotuvo nustatymą).

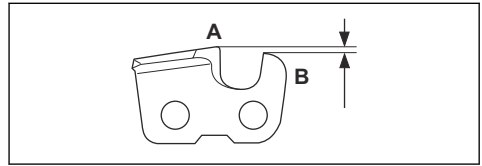

Galąsdami pjoviklį, atsižvelkite į toliau nurodytus dalykus.

- Galandimo kampas

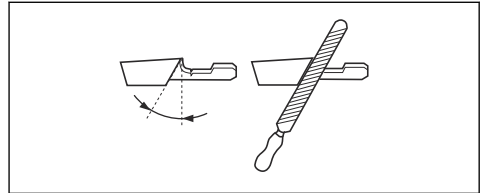

- Pjovimo kampas

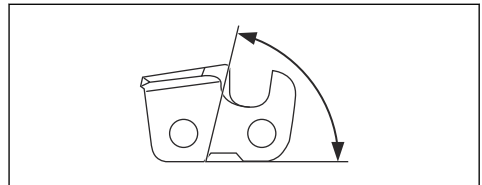

- Dildės padėtis

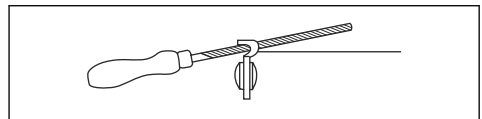

- Apvaliosios dildės skersmuo

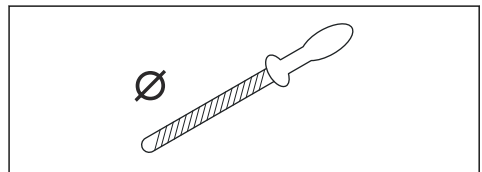

Nelengva tinkamai pagaląsti pjūklo grandinės neturint tinkamos įrangos. Naudokite Husqvarna galandimo šabloną Taip galėsite pasiekti geriausių pjovimo rezultatus, o atatranks pavojų sumažinti iki minimumo.



PERSPĖJIMAS: Atatranks jėga smarkiai padidėja, jei nesilaikote galandimo nurodymų.

Pasižymėkite: Jei reikia informacijos apie pjūklo grandinės galandimą, žr. *Pjūklo grandinės galandimas psl. 304.*

Pjovimo dantukų galandimas

1. Galąškite pjovimo dantukus naudodamiesi apvaliaja dilde ir galandimo šablonu.

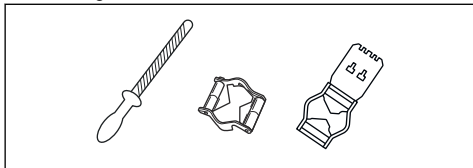

Pasižymėkite: Jei reikia informacijos, kuri galandimo šablona Husqvarna rekomenduoja jūsų pjūklo grandinei, žr. *Priedai psl. 312.*

2. Tinkamai uždėkite galandimo šablona ant pjovimo dantuko. Žr. kartu su galandimo šablonu pateiktą instrukciją.
3. Braukite dilde nuo vidinės pjovimo dantukų pusės link išorinės pusės. Traukdami spauskite silpniau.

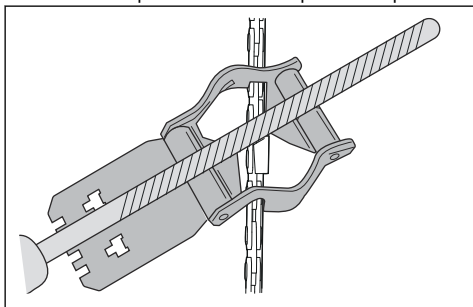

4. Pagaląškite visus pjovimo dantukus vienoje pusėje.
5. Apverskite gaminį ir pagaląškite dantukus kitoje pusėje.
6. Patikrinkite, ar visi pjovimo dantukai yra vienodo ilgio.

Bendroji informacija, kaip koreguoti gylio reguliavimo ribotuvą

Gylio reguliavimo ribotuvo nustatymas (C) mažėja, kai galandate pjovimo dantuką (A). Norint pjauti maksimaliu našumu, būtina pagaląsti gylio reguliavimo ribotuvą (B), kad pjautumėte naudodami rekomenduojamą gylio reguliavimo ribotuvo nustatymą. Jei reikia instrukcijų, kaip tinkamai nustatyti pjūklo grandinės gylio reguliavimo ribotuvą, žr. *Priedai psl. 312.*

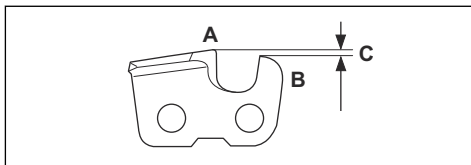

PERSPĖJIMAS: Per didelis gylio reguliavimo ribotuvo nustatymas padidina pjūklo grandinės atitranskos pavojų!

Gylio reguliavimo ribotuvo nustatymas

Prieš koreguodami gylio reguliavimo ribotuvą arba galąsdami pjoviklius, žr. instrukcijas *Pjovimo dantukų galandimas psl. 306.* Mes rekomenduojame reguliuoti ribotuvą po kas trečio pjūklo grandinės galandimo.

Mes rekomenduojame ribotuvui naudoti mūsų galandimo šablona tam, kad būtų pasiektas tinkamas ribotuvo matmuo ir tinkamas gylio reguliavimo ritinėlio kampas.

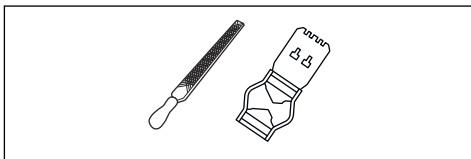

1. Plokščiaja dilde ir gylio reguliavimo ribotuvo įrankiu sureguliuokite gylio reguliavimo ribotuvą. Naudokite tik Husqvarna galandimo šablona tam, kad būtų pasiektas tinkamas ribotuvo matmuo ir tinkamas gylio reguliavimo ritinėlio kampas.
2. Padėkite gylio reguliavimo ribotuvo įrankį ant pjūklo grandinės.

Pasižymėkite: Daugiau informacijos, kaip naudoti gylio reguliavimo ribotuvą, rasite įrankio pakuotėje.

3. Naudokite plokščiąją dildę gylio reguliavimo ribotuvo daliai, kuri išlenda pro gylio reguliavimo ribotuvo įrankio angą.

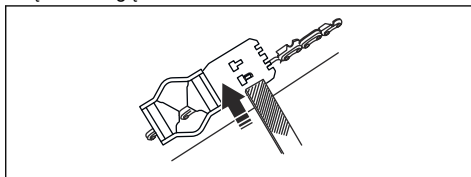

Pjūklo grandinės įtempimo reguliavimas



PERSPĖJIMAS: Netinkamai įtempta pjūklo grandinė gali nušokti nuo

kreipiančiosios juostos ir rimtai arba mirtinai sužeisti.

Naudojama pjūklo grandinė pailgėja. Pjūklo grandinę reguliuokite reguliariai.

1. Atpalaiduokite juostos veržles, tvirtinančias sankabos dangtelį ir pjūklo stabdį. Naudokite veržliaraktį.

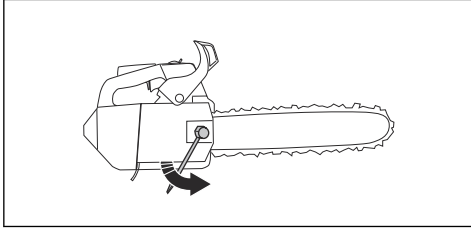

Pasižymėkite: Kai kuriuose modeliuose yra tik viena juostos veržlė.

2. Kuo tvirtiau ranka priveržkite juostos veržles.
3. Pakelkite kreipiančiosios juostos priekį ir pasukite grandinės įtempimo varžtą. Naudokite veržliaraktį.
4. Priveržkite pjūklo grandinę, kol ji priglus prie kreipiančiosios juostos, tačiau vis tiek bus nesunkiai pajudinama.

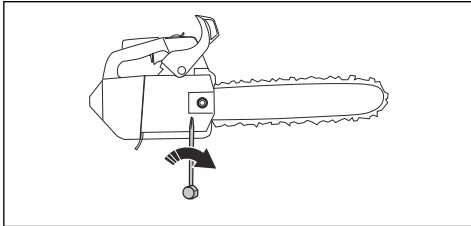

5. Priveržkite juostos veržles veržliarakčiu, tuo pačiu metu keldami kreipiančiosios juostos priekį aukštyn.
6. Patikrinkite, ar galite pjūklo grandinę rankomis laisvai sukti aplink ir ar ji standžiai prigludusi prie kreipiančiosios juostos.

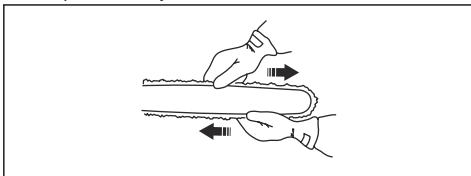

Savo gaminio pjūklo grandinės tempimo varžto vietą žr. *Gaminio apžvalga psl. 284.*

Pjovimo grandinės tepimo patikrinimas

1. Užveskite produktą ir leiskite jam veikti $\frac{3}{4}$ visų apsuokų.

2. Kreipiančiąją juostą laikykite maždaug 20 cm / 8 col. virš šviesios spalvos paviršiaus.
3. Jei pjūklo grandinės tepimas tinkamas, po 1 minutės ant paviršiaus pamatysite aiškia alyvos liniją.



4. Jei pjūklo grandinės sutepimas veikia netinkamai, patikrinkite kreipiančiąją juostą. Instrukcijų ieškokite *Norint patikrinti kreipiančiąją juostą psl. 308.* Jei priežiūros veiksmai nepadeda, kreipkitės į techninio aptarnavimo atstovą.

Pentino tipo žvaigždutės patikra

Sankabos būgne yra prie jo privirinta pentino tipo žvaigždutė.

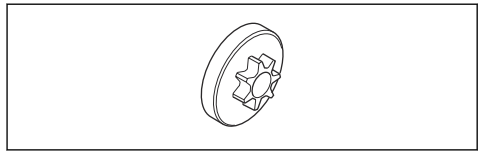

- Nuolat tikrinkite pentino tipo žvaigždutės nusidėvėjimą. Jei nusidėvėjimas per didelis, pakeiskite sankabos būgną su pentino tipo žvaigždute.

Adatinio guolio tepimas

1. Pastumkite priekinę rankos apsaugą atgal, kad išjungtumėte grandinės stabdį.
2. Atlaisvinkite juostos veržles ir nuimkite sankabos dangtį.

Pasižymėkite: Kai kuriuose modeliuose yra tik viena juostos veržlė.

3. Padėkite produktą ant stabilaus paviršiaus, sankabos būgnų į viršų.

4. Išimkite sankabos būgną ir sutepkite adatinį guolį, naudodami tepalo švirškštą. Naudokite aukštos kokybės variklio alyvą arba guolių tepalus.

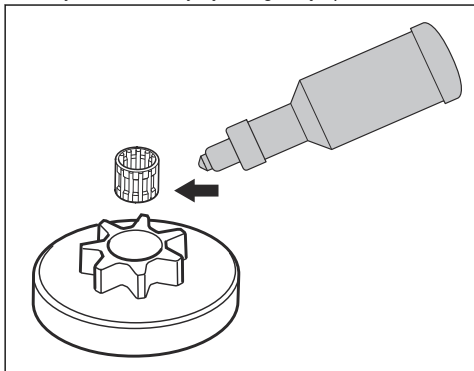

Pjovimo įrangos patikrinimas

1. Įsitinkinkite, kad kniedės ir sujungimai neįskilę ir nėra laisvų kniedžių. Jei reikia, pakeiskite.

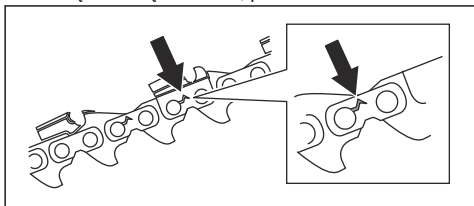

2. Įsitinkinkite, kad pjūklo grandinė lengvai sulenkiasi. Pakeiskite pjūklo grandinę, jei ji standi.
3. Palyginkite pjūklo grandinę su nauja pjūklo grandine, kad nustatytumėte, ar kniedės ir grandys nesusidėvėjusios.
4. Keiskite pjūklo grandinę, kai ilgiausia pjovimo danties dalis yra trumpesnė, nei 4 mm / 0,16 col. Taip pat pakeiskite pjūklo grandinę, jei pjovikliai įskilę.

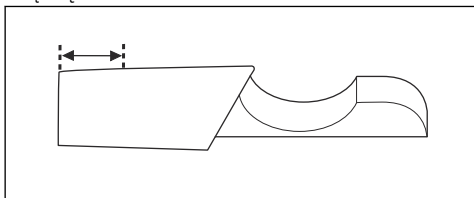

Norint patikrinti kreipiančiąją juostą

1. Įsitinkinkite, kad alyvos kanalas neužblokuotas. Jei reikia, išvalykite.

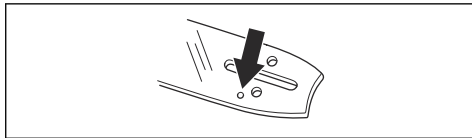

2. Patikrinkite, ar ant kreipiančiosios juostos briaunos nėra šerpetų. Dilde pašalinkite nelygumus.

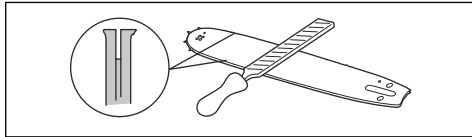

3. Išvalykite kreipiančiosios juostos griovelį.

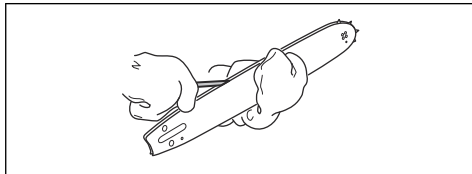

4. Apžiūrėkite, ar nesusidėvėjęs kreipiančiosios juostos griovelis. Jei reikia, pakeiskite kreipiančiąją juostą.

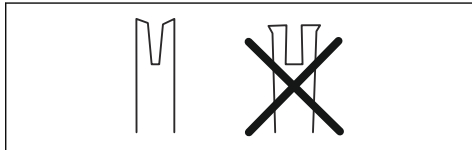

5. Patikrinkite, ar kreipiančiosios juostos galas nėra pažeistas arba labai susidėvėjęs.

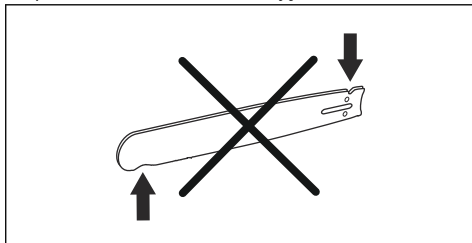

6. Patikrinkite, ar laisvai sukasi juostos žvaigždutė ir ar neužsikimšusi juostos žvaigždutės tepimo anga. Jei reikia, išvalykite ir sutepkite.

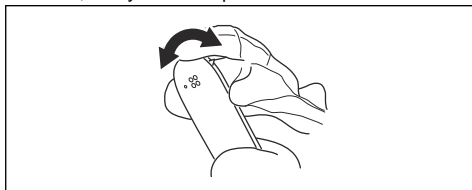

7. Kasdien apsuokite kreipiančiąją juostą, kad ji tarnautų ilgiau.

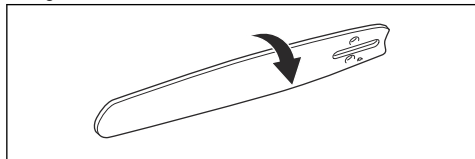

Degalų ir grandinės alyvos bakelių priežiūra

- Reguliariai ištuštinkite ir valykite degalų ir grandinės alyvos bakelius.
- Degalų filtrą keiskite kas metus arba dažniau, jei reikia.



PASTABA: Bakeliuose esantys nešvarumai sąlygoja eksploatacijos sutrikimus.

Grandinės alyvos srauto reguliavimas



PERSPĖJIMAS: Prieš reguliuodami alyvos siurbį, sustabdykite variklį.

1. Pasukite alyvos siurblio reguliavimo varžtą. Naudokite atsuktuvą arba universalų veržliaraktį.

- a) Norėdami padidinti alyvos srautą, pasukite reguliavimo varžtą pagal laikrodžio rodyklę.
- b) Norėdami sumažinti alyvos srautą, pasukite reguliavimo varžtą prieš laikrodžio rodyklę.

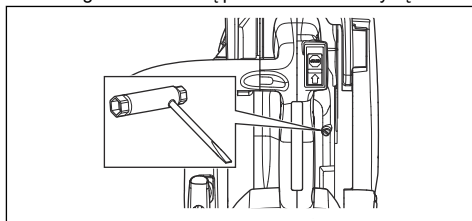

Aušinimo sistemos valymas

Aušinimo sistema užtikrina žemą variklio temperatūrą. Aušinimo sistemą sudaro oro įsiurbimo anga starteryje ir oro nukreipimo plokštelė, strektės ant smagračio, aušinimo plokštelės ant cilindro, aušinimo kanalas ir cilindro dangtelis.

1. Kartą per savaitę ar dažniau, jei būtina, šepetėliu išvalykite aušinimo sistemą.
2. Patikrinkite, ar aušinimo sistema neužteršta ir neužsikimšusi.



PASTABA: Jei aušinimo sistema nešvari ar užsikimšusi, gaminys gali perkaisti ir dėl to sugesti.

Gedimai ir jų šalinimas

Nepavyksta užvesti variklio

Produkto dalys, kurias reikia patikrinti	Galima priežastis	Veiksmas
Starterio strektės	Starterio strektės užblokuotos.	Sureguliuokite arba pakeiskite starterio strektes.
		Nuvalykite sritį aplink strektes.
		Kreipkitės į patvirtintas technines priežiūros dirbtuves.
Degalų bakelis	Netinkama degalų rūšis.	Ištuštinkite degalų bakelį ir pripilkite tinkamų degalų.
	Degalų bakas pripildytas grandinės alyvos.	Jei pabandėte užvesti produktą, kreipkitės į techninio aptarnavimo atstovą. Jei produkto užvesti nebandėte, ištuštinkite degalų bakelį.

Produkto dalys, kurias reikia patikrinti	Galima priežastis	Veiksmas
Uždegimas be kibirkšties	Uždegimo žvakė nešvari arba drėgna.	Pasirūpinkite, kad degimo žvakė būtų sausa ir švari.
	Netinkamas tarpas tarp elektrodų.	Išvalykite žvakę. Įsitinkite, kad tarpas tarp elektrodų ir uždegimo žvakė teisinga ir kad naudojama tinkama uždegimo žvakė, rekomenduojamo arba atitinkamo tipo.
		Tinkamo tarpo tarp elektrodų ieškokite <i>Techniniai duomenys psl. 311.</i>
Uždegimo žvakė ir cilindras	Atsileidusi uždegimo žvakė.	Priveržkite uždegimo žvakę.
	Variklis užtvindytas dėl pakartotinių bandymų užvesti su visiškai uždarytomis sklendėmis po uždegimo.	Išimkite ir nuvalykite uždegimo žvakę. Padėkite produktą ant šono, nukreipę uždegimo žvakės angą tolyn nuo savęs. 6-8 kartus patraukite starterio virvės rankeną. Sumontuokite uždegimo žvakę ir užveskite produktą. Žr. <i>Gaminio paleidimas psl. 294.</i>

Variklis užsiveda, tačiau vėl užgęsta.

Produkto dalys, kurias reikia patikrinti	Galima priežastis	Veiksmas
Degalų bakelis	Netinkama degalų rūšis.	Ištuštinkite degalų bakelį ir pripilkite tinkamų degalų.
Karbiuratorius	Laisvosios eigos greitis neteisingas.	Kreipkitės į techninio aptarnavimo atstovą.
Oro filtras	Užsikimšęs oro filtras	Išvalykite arba pakeiskite oro filtrą.
Degalų filtras	Užsikimšęs kuro filtras	Kuro filtro keitimas.

Gabenimas ir laikymas

Gabenimas ir laikymas

- Norėdami laikyti ir transportuoti gaminį ir kurą, įsitinkite, kad jis neprateka ir neskleidžia išmetamųjų dujų. Žiežirbos arba atvira ugnis, pvz., elektriniai įrenginiai arba džiovintuvai, gali sukelti gaisrą.
- Laikydami ir transportuodami kurą visada naudokite patvirtintus kontenerius.
- Ištuštinkite degalų ir grandinės alyvos bakelius prieš transportavimą arba ilgalaikį sandėliavimą. Degalus ir grandinės alyvą išpilkite tinkamoje šalinimo vietoje.

- Naudokite produkto transportavimo apsaugą, kad išvengtumėte sužalojimų ar produkto sugadinimo. Nejudanti pjūklų grandinė taip pat gali rimtai sužaloti.
- Nuimkite uždegimo žvakės antgalį nuo uždegimo žvakės ir įjunkite grandinės stabdį.
- Gabendami saugiai pritvirtinkite įrenginį.

Įrenginio paruošimas ilgalaikiam sandėliavimui

- Sustabdykite įrenginį ir prieš išmontuodami palaukite, kol atvės.
- Išmontuokite ir nuvalykite pjūklų grandinę ir kreipiančiosios juostos griovelį.



PASTABA: Nevaloma pjūklo grandinė ir kreipianti juosta gali sustandėti arba užstrigti.

- Nuvalykite gaminį. Instrukcijas žr. *Techninė priežiūra* psl. 299.
- Atlikite pilną produkto techninį aptarnavimą.

3. Uždėkite transportavimo apsaugą.

Techniniai duomenys

Techniniai duomenys

	Husqvarna T525
Variklis	
Cilindro darbinis tūris, cm ³	27,0
Greitis tuščiaja eiga, aps./min.	2900
Maks. variklio galia pagal ISO 8893, kW/AG esant aps./min.	1,1/1,5 esant 9500
Uždegimo sistema ²⁸	
Degimo žvakė	NGK CMR6A
Tarpas tarp elektrodų, mm	0,75
Degalų ir tepimo sistema	
Degalų bakelio talpa, litrai/cm ³	0,19/190
Alyvos bakelio talpa, litrai/cm ³	0,17/170
Alyvos siurblio tipas	Reguliuojama
Svoris	
Svoris, kg	2,7
Skleidžiamas triukšmas	
Garso galios lygis, matuojamas dB (A)	110
Garso galios lygis, garantuojamas L _{WA} dB (A)	111
Garso lygiai ²⁹	
Ekvivalentiškas garso slėgio lygis ties dirbančiojo ausimis, dB (A)	98
Vibracijos lygiai, a_{hveq} ³⁰	
Priekinė rankena, m/sek. ²	4,9
Galinė rankena, m/sek. ²	5,2

²⁸ Visada naudokite rekomenduojamo tipo žvakes. Netinkamo tipo žvakė gali pažeisti stūmoklį / cilindrą.

²⁹ Pagal ISO 22868 ekvivalentiškas garso slėgio lygis apskaičiuojamas kaip skirtingų garso slėgio lygių įvairiomis darbo sąlygomis dinaminės svertinės energijos suma. Tipiška ekvivalentiško garso slėgio lygio statistinė sklaida turi standartinį 1 dB (A) nuokrypį.

³⁰ Pagal ISO 22867 ekvivalentiškas vibracijos lygis apskaičiuojamas kaip vibracijos lygių įvairiomis darbo sąlygomis dinaminės svertinės energijos suma. Pateiktuose atitinkamo vibracijos lygio duomenyse yra 1 m/s² tipiška statistinė sklaida (standartinis nuokrypis).

	Husqvarna T525
Pjūklo grandinė / kreipiančioji juosta	
Varančiosios žvaigždutės tipas / dantų skaičius	3/8 col./pentino tipo 6, 1/4 col./pentino tipo 8, 0,325 col./pentino tipo 7
Grandinės greitis esant 133 % maks. galimos variklio galios (m/sek.)	24,1

Priedai

Rekomenduojami pjovimo įrenginiai

Grandinių pjūklų modelių Husqvarna T525 saugumas buvo įvertintas pagal EN ISO 11681-2:2011/A1:2017 (Įrenginiai miškininkystei – nešiojami grandininiai pjūklai – saugumo reikalavimai ir bandymai. 2 dalis. Grandininiai pjūklai medžių priežiūrai) ir tenkina saugumo reikalavimus su toliau išvardintais kreipiančiųjų juostų ir pjūklo grandinių deriniais.

Mažos atatrunkos grandinė

Pjūklo grandinė, pažymėta kaip silpno atatrunkos smūgio grandinė, tenkina silpno atatrunkos smūgio reikalavimus, nurodytus ANSI B175.1-2012.

Atatrunka ir pjovimo juostos antgalio spindulys

Kreipiančioji juosta				Pjūklo grandinė		
Ilgis, col./cm	Žingsnis, col.	Plotis, col./mm	Maks. antgalio spindulys	Tipas	Ilgis, varantieji nareliai (vnt.)	Maža atatrunka
10 / 25	1/4	0,050/1,3	R10	Husqvarna H00	60	
12/30					68	
10 / 25	1/4	0,043/1,1	8 T	Husqvarna SP11G	60	
12/30					68	
10 / 25	3 / 8	0,050/1,3	7 T	Husqvarna H37	40	Taip
12/30					45	
10 / 25	3 / 8	0,050/1,3	7 T	Husqvarna S93G	40	Taip
12/30			9 T		45	
10 / 25	0,325 mini	0,043/1,1	8 T	Husqvarna SP21G	46	Taip
12/30					51	





Naudingasis pjovimo ilgis paprastai yra 1 coliu trumpesnis už vardinį kreipiančiosios juostos ilgį.

Šlifavimo įrenginiai ir šlifavimo kampas

Pjūklo grandinę galąskite naudodami Husqvarna galandimo šabloną. Husqvarna galandimo šablonas

užtikrina, kad pagaląsėtė tinkamu kampu. Toliau lentelėje išvardyti dalių numeriai.

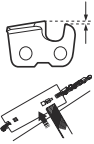
Jei nesate tikri, kaip nustatyti savo gaminio pjūklo grandinės tipą, daugiau informacijos žr. www.husqvarna.com.

					
H00	5/32 col. / 4,0 mm	580 68 74-01	0,025 col. / 0,65 mm	30°	85°
SP11G	9/64 col. / 3,5 mm	529 93 71-01	0,016 col. / 0,4 mm	30°	60°
H37	5/32 col. / 4,0 mm	505 24 37-01	0,025 col. / 0,65 mm	30°	80°
S93G	5/32 col. / 4,0 mm	587 80 90-01	0,025 col. / 0,65 mm	30°	60°
SP21G	5/32 col. / 4,0 mm	595 00 47-01	0,025 col. / 0,65 mm	30°	60°

Atitikties deklaracija

ES atitikties deklaracija

Mes, **Husqvarna AB**, SE-561 82 Huskvarna, Švedija, tel.
+46-36-146500, atsakingai patvirtiname, kad gaminy:

Aprašymas	Grandininiai pjūklai medžių priežiūros darbams
Gamintojas	Husqvarna
Tipas / modelis	T525
Identifikacijos numeris	Serijos numeriai nuo šios datos: 2022 ir vėlesnis

visiškai atitinka šias ES direktyvas ir reglamentus:

Reglamentas	Aprašymas
2006/42/EB	„dėl mašinų“
2014/30/ES	„dėl elektromagnetinio suderinamumo“
2000/14/EB	„dėl į aplinką skleidžiamo triukšmo“
2011/65/ES	„dėl tam tikrų pavojingų medžiagų naudojimo elektros ir elektroninėje įrangoje apribojimo“

ir kad laikomasi šių standartų ir (arba) techninių specifikacijų: EN ISO 12100:2021, EN ISO 14982:2009, EN ISO 11681-2:2011/A1:2017, EN IEC 63000:2018.

Notifikuotoji įstaiga: „0404, RISE SMP Svensk Maskinprovning AB Box 7035, SE-750 07 Uppsala“ atliko EB tipo patikrą „Husqvarna AB“ vardu pagal Mašinų direktyvos (2006/42/EB) 12 straipsnio 3b punkto IX priedą.

EB tipo patikros sertifikato numeris pagal IV priedą:
0404/17/2479 - T525

RISE SMP Svensk Maskinprovning AB, Box 7035, SE-750 07 Uppsala, Sweden patvirtino atitikį Tarybos direktyvai 2000/14/EB; atitikties įvertinimo procedūra: V priedas.

Sertifikato numeris: 01/161/111

Daugiau informacijos apie triukšmo emisiją žr. *Techniniai duomenys psl. 311.*

Huskvarna, 2022-04-11

Atsakingas už techninę dokumentaciją



Stefan Holmberg, mokslinių tyrimų ir plėtros direktorius,
technologijų vadyba, „Husqvarna AB“

Saturs

Ievads.....	315	Problēmu novēršana.....	340
Drošība.....	317	Pārvadāšana un uzglabāšana.....	341
Montāža.....	322	Tehniskie dati.....	342
Lietošana.....	323	Piederumi.....	343
Apkope.....	330	Atbilstības deklarācija.....	345

Ievads

Paredzētā lietošana

Šo produktu ir paredzēts izmantot profesionālas koku kopšanas darbos, piemēram, zaru lapotnes atzarošanai un retināšanai.

Piezīme: Šī izstrādājuma lietošanu var ierobežot valsts normatīvie akti.

Izstrādājuma apraksts

Husqvarna T525 ir ķēdes zāģu modelis ar iekšdedzes dzinēju.

Mēs nepārtraukti strādājam, lai uzlabotu jūsu drošību un efektivitāti, darbojoties ar šo ierīci. Lai iegūtu plašāku informāciju, sazinieties ar apkopes sniedzēju.

Izstrādājuma pārskats

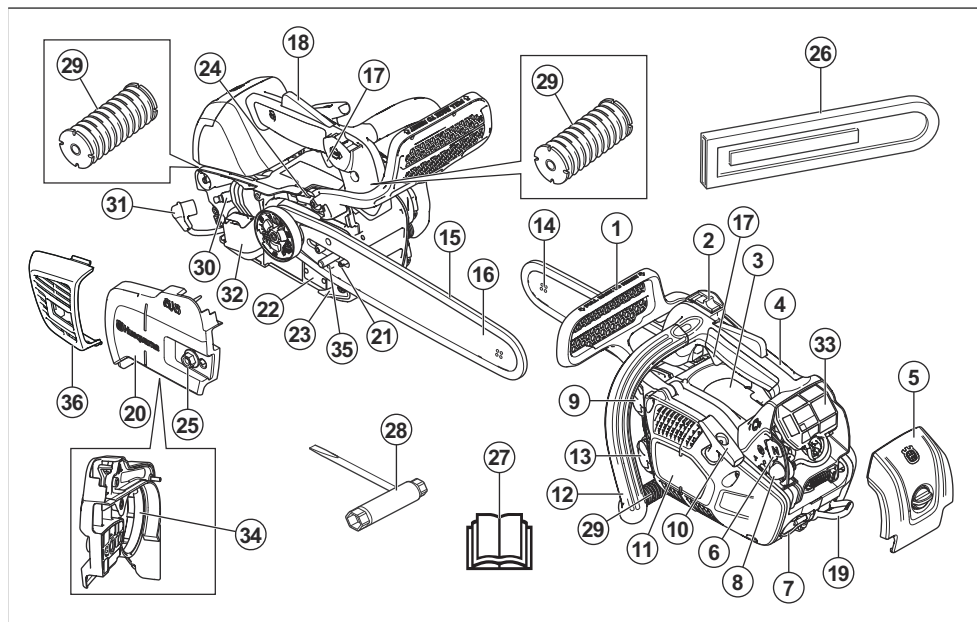

1. Ķēdes bremze un priekšējais roku aizsargs
2. Sākšanas/apturēšanas slēdzis
3. Informācijas un brīdinājuma uzlīme
4. Augšējais rokturis
5. Filtra vāks
6. Gaisa drosele
7. Troses actiņa
8. Gaisa izspiešanas pūslītis

9. Degvielas tvertne
10. Startera auklas rokturis
11. Startera korpus
12. Priekšējais rokturis
13. Ķēdes eļļas tvertne
14. Slīdes iemavas zobrats
15. Zāģa ķēde
16. Virzītājsliede

17. Droseles mēlīte
18. Droseles mēlītes blokētājs
19. Sīksnas actiņa
20. Sajūga vāks
21. Kēdes spriegošanas skrūve
22. Izstrādājuma un sērijas numura plāksnīte
23. Kēdes uztvērējs
24. Eļļas sūkņa regulēšanas skrūve
25. Vadotnes uzgrieznis
26. Transportēšanas aizsargs
27. Lietošanas rokasgrāmata
28. Kombinētā uzgriežņu atslēga
29. Vibrāciju samazināšanas sistēma, 3 bloki
30. Aizdedzes svece
31. Aizdedzes sveces uzgalis
32. Trokšņa slāpētājs
33. Gaisa filtrs
34. Bremžu stīpa
35. Kēdes regulēšanas tapa
36. Slāpētāja apvalks

Simboli uz izstrādājuma



Esiet uzmanīgi un lietojiet izstrādājumu pareizi. Šis izstrādājums var izraisīt smagas vai nāvējošas traumas operatoram vai citām personām.



Rūpīgi izlasiet šo lietotāja rokasgrāmatu un pirms šī izstrādājuma lietošanas pārliecinieties, vai izprotat norādījumus.



Vienmēr lietojiet apstiprinātu aizsargķiveri, kā arī apstiprinātus dzirdes un redzes aizsarglīdzekļus.



Šis izstrādājums atbilst spēkā esošajām EK direktīvām.



Šis izstrādājums atbilst spēkā esošajiem AK regulām.



Uzlīme par trokšņa emisijām vidē atbilstoši ES un Apvienotās Karalistes direktīvām un noteikumiem, kā arī Jaundienvidvelsas tiesību aktam "Darba vides aizsardzības (trokšņa kontroles) regula (2017)". Izstrādājuma garantētais skaņas jaudas līmenis ir norādīts *Tehniskie dati lpp. 342.*



Kēdes bremze; ieslēgta (pa labi). Kēdes bremze; izslēgta (pa kreisi).



Atgaisošanas sūkņa balons.



Eļļas sūkņa regulēšana.



Degviela.



Kēdes eļļa.



Lai darbinātu kēdes zāģi, lietotājam tas ir jātur abās rokās.



Nedarbiniet kēdes zāģi, turot to tikai vienā rokā.



Nekad neļaujiet vadotnes uzmaiņai saskarties ar kādu priekšmetu.



Brīdinājums! Atsitiens rodas, kad vadotnes uzmaiņa nonāk kontaktā ar kādu priekšmetu un izraisa reakciju, kas sliedi pamet augšup un pret lietotāju. Tas var izraisīt nopietnus miesas bojājumus.



Lietojiet piemērotus pēdu/kāju un plaukstu/roku aizsargus.



Šo kēdes zāģi drīkst izmantot tikai personas, kas ir īpaši apmācītas veikt koku apkopes darbus. Skatiet lietotāja rokasgrāmatu!

Darba pozīcija.



Gaisa vārsts.





BRĪDINĀJUMS: Motora atvēršana anulē šī ķēdes zāga ES tipa apstiprinājumu.

Piezīme: Pārējie uz izstrādājuma norādītie simboli/norādes atbilst dažu valstu sertifikācijas prasībām.

Drošība

Drošības definīcijas

Tālāk sniegtās definīcijas norāda katra signālvārda nozīmīguma līmeni.



BRĪDINĀJUMS: Traumas.



IEVĒROJIET: Izstrādājuma bojājumi.

Piezīme: Šī informācija atvieglo izstrādājuma lietošanu.

Vispārīgi norādījumi par drošību



BRĪDINĀJUMS: Pirms izstrādājuma lietošanas izlasiet tālāk izklāstītos brīdinājumus.

- Ķēdes zāģis var būt bīstams darba rīks, ja to lieto neuzmanīgi vai nepareizi — var rasties nopietnas traumas vai iestāties nāve. Tāpēc ir ļoti svarīgi izlasīt un saprast šo lietotāja rokasgrāmatu.
- Nekādā gadījumā bez ražotāja atļaujas nedrīkst mainīt šī izstrādājuma konstrukciju. Nelietojiet ķēdes zāģi, ko varētu būt pārveidojušas citas personas, un izmantojiet tikai šim piederumam ieteiktos piederumus. Neatļautas izmaiņas un/vai neatļauti piederumi var radīt smagas vai nāvējošas traumas izstrādājuma lietotājam un citiem.
- Izmantots slāpētājs/dzirksteļu uztvērējs un dzirksteļu uztvērēja stiprinājuma virsma var saturēt degšanas daļiņu nogulsnes, kas var būt kancerogēnas. Izvairieties no saskares ar šīm vielām, kad strādājat ar slāpētāju un/vai dzirksteļu uztvērēju. Pirms darba ar slāpētāju un/vai dzirksteļu uztvērēju skatiet šeit: *levads lpp. 330*.
- Ilgstoša dzinēja izplūdes gāzu, ķēdes eļļas garaiņu un zāģu skaidu putekļu ieelpošana var apdraudēt veselību.
- Šis izstrādājums darbības laikā rada elektromagnētisko lauku. Zināmos apstākļos šis lauks var traucēt aktīvā vai pasīvā medicīniskā

implantāta darbību. Lai samazinātu smagas vai letālas traumas risku, mēs iesakām personām, kurām ir medicīniskie implantāti, pirms šī izstrādājuma lietošanas konsultēties ar savu ārstu un medicīniskā implantāta ražotāju.

- Šajā lietotāja rokasgrāmatā ietvertā informācija neaizstāj profesionālas prasmes un pieredzi. Ja rodas situācija, kurā nejutaties droši, pārtrauciet darbu un konsultējieties ar speciālistu. Sazinieties ar apkopes sniedzēju, kas nodrošina apkopi, vai ar pieredzējušu ķēdes zāģu lietotāju. Nekad nedariet neko, par ko neesat pārliecināts!

Norādījumi par drošu darbu



BRĪDINĀJUMS: Pirms sākat lietot izstrādājumu, izlasiet tālāk izklāstītās brīdinājuma instrukcijas.

- Šis ķēdes zāģis ar augšējo rokturi ir īpaši izstrādāts tā, lai tam varētu ērti veikt detaļu nomainīšanu vai tehnisko apkopi, kad strādājat kokā. Tā kā ķēdes zāģa īpaši tuvu izvietotie rokturi apgrūtina piesardzīgi. Šos īpašos ķēdes zāģus drīkst lietot personas, kas ir apmācītas īpašās zāģēšanas un darba metodēs un ir pareizi nodrošinātas (atrodas celtna grozā, nodrošinātas ar virvēm, drošības jostu). Zāģēšanai zemes līmenī ir ieteicams izmantot standarta ķēdes zāģus (ar platākiem rokturiem).
- Lai strādātu kokā, jāpārzina īpašās zāģēšanas un darba metodes, un traumu riska samazināšanas nolūkos tās ir stingri jāievēro. Nekādā gadījumā neveiciet darbus kokā, ja nav apgūtas šādiem darbiem nepieciešamās specifiskās un profesionālās zināšanas, tostarp apmācību par drošības un kāpšanas aprīkojuma (piemēram, drošības jostu, virvju, siksnu, dzelkšņu, āķu, karabiņu u. c.) lietošanu.
- Nekādā gadījumā nemēģiniet noķert nozāģētās koka daļas. Nekādā gadījumā neveiciet zāģēšanu kokā, ja stiprinājumam ir izmantota tikai viena virve. Vienmēr izmantojiet divas stiprinājuma virves.
- Kritisku darbu laikā uzreiz pēc zāģēšanas pabeigšanas nekavējoties noņemiet dzirdes aizsarglīdzekļus, lai varētu saklausīt skaņas un brīdinājuma signālus.

- Pirms šī ķēdes zāga lietošanas ir jāizprot atsitienu iedarbība un jāzina, kā no tā izvairīties. Norādījumus skatiet šeit: *Informācija par atsitienu lpp. 325.*
- Nekad nelietojiet bojātu izstrādājumu. Ievērojiet šajā rokasgrāmatā aprakstītās drošības pārbaudes, tehniskās apkopes un remonta instrukcijas. Dažus apkopes un remonta darbus drīkst veikt tikai apmācīti un kvalificēti speciālisti. Norādījumus skatiet šeit: *Apkope lpp. 330.*
- Nekādā gadījumā nelietojiet ķēdes zāgi, ja tam ir redzami aizdedzes sveces aizsarga un aizdedzes vada bojājumi. Iespējams dzirksteļu rašanās risks, kas var izraisīt ugunsgrēku.
- Nekādā gadījumā neizmantojiet izstrādājumu, ja esat noguris, lietojis alkoholu, vielas vai medikamentus, kas var ietekmēt redzi, modrību, koordināciju vai spriestspēju.
- Neizmantojiet izstrādājumu sliktos laikapstākļos, piemēram, biežā miglā, stiprā lietū, spēcīgā vējā, lielā aukstumā utt. Darbs sliktos laikapstākļos ir nogurdinošs, un bieži rada papildu traumu riskus, piemēram, ar ledu klāta zeme, neprognozējams koku krišanas virziens, utt.
- Atsitienu risku palielina bojāts griešanas apriņķis vai nepareiza virzītājsliedes un zāga ķēdes kombinācija. Lietojiet tikai mūsu ieteiktās virzītājsliedes un zāga ķēdes kombinācijas un izpildiet asināšanas norādījumus. Norādījumus skatiet šeit: *Piederumi lpp. 343.*
- Nekādā gadījumā nedarbiniet ķēdes zāgi, ja virzītājsliede, zāga ķēde un visi vāki nav pareizi piestiprināti. Norādījumus skatiet šeit: *Ievads lpp. 322.* Ja ķēdes zāģim nav piestiprināta virzītājsliede un zāga ķēde, sajūgs var kļūt vaļīgs un radīt nopietnas traumas.



- Neuzmanība var izraisīt atsitienu, ja sliedes atsitienu riska zona nejausi pieskarsies zaram, tuvumā esošam kokam vai citam objektam.
- Nekādā gadījumā neizmantojiet ķēdes zāgi, turot to vienā rokā. Ķēdes zāģi nevar droši vadīt ar vienu roku; varat radīt sev traumas. Rokturus turiet ar abām rokām stingri un cieši.
- Ķēdes zāģis stingri jāsatver, turot labo roku uz augšējā roktura, bet kreiso roku — uz priekšējā roktura. Aptveriet rokturus ar visiem pirkstiem (ieskaitot īkšķus). Šāds satvēriens ir jāizmanto neatkarīgi no tā, vai esat kreilīs vai labrocis. Šāds satvēriens samazina atsitienu ietekmi un uzlabo ķēdes zāga kontroli. Neatļaidiet rokturus!

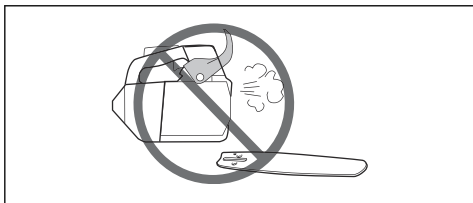

- Nekādā gadījumā nelietojiet ķēdes zāģi virs plecu augstuma.

- Nekādā gadījumā nedarbiniet izstrādājumu iekštelpās. Ieelpotas izplūdes gāzes var būt bīstamas.
- Pievērsiet uzmanību apkārtējai videi un pārliecinieties, vai cilvēki vai dzīvnieki nevar nokļūt izstrādājuma tuvumā vai ietekmēt jūsu kontroli pār izstrādājumu.

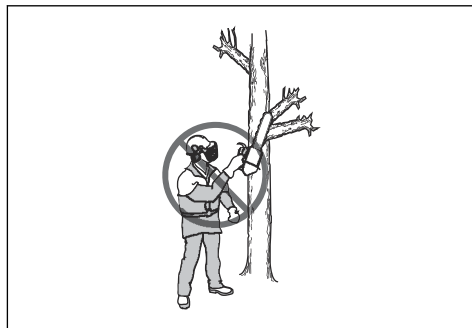

- Nelietojiet ķēdes zāģi apstākļos, kuros negadījuma situācijā nav pieejama palīdzība.

- Dažkārt skaidas iestrēgst sajūga vākā un izraisa zāga ķēdes sastrēgumu. Pirms zāles griešanas vienmēr apturiet motoru.
- Ja zāga ķēde iesprūst griezumā, apturiet motoru.
- Motora darbināšana slēgtā vai slikti vēdinātā telpā var radīt letālu iznākumu saindēšanās ar oglekļa monoksīdu dēļ.
- Motora izplūdes gāzes ir karstas, un tajās var būt dzirksteles, kas var izraisīt ugunsgrēku. Nelietojiet izstrādājumu telpās vai ugunsnedrošu materiālu tuvumā.
- Izmantojiet ķēdes bremzi kā stāvbremzi, kad iedarbināt izstrādājumu vai pārvietojaties nelielā atālumā. Vienmēr turiet ķēdes zāģi, satverot priekšējo rokturi. Tas samazina risku ar ķēdes zāģi savainot jūs vai tuvumā esošas personas.
- Personām ar asinsrites traucējumiem pārmērīga atrašanās vibrācijas ietekmē var negatīvi ietekmēt asinsriti vai nervu sistēmu. Ja jūtat pārmērīgas vibrāciju ietekmes simptomus, apmeklējiet ārstu. Simptomi var būt tirpšana, nejutīgums, nieze, sāpes, bezspēks, kā arī ādas krāsas vai stāvokļa izmaiņas. Šie simptomi parasti ir novērojami pirkstos, rokās vai locītavās. Aukstumā šie simptomi var būt izteiktāki.
- Nav iespējams paredzēt visas iespējamās situācijas, kas var rasties, kad izmantojat ķēdes zāģi. Vienmēr esiet piesardzīgs un izmantojiet veselo saprātu. Izvairieties no situācijām, kurās nejutaties īsti pārliecināts par notiekošo vai veicamajām darbībām. Ja pēc šo norādījumu izlasīšanas joprojām šaubāties par notiekošo vai veicamajām darbībām, pirms turpmākas rīcības konsultējieties ar kādu ekspertu. Ja jums ir jautājumi par ķēdes zāģa lietošanu, sazinieties ar dīleri vai Husqvarna. Mēs labprāt sniegsim jums padomus, kā arī palīdzēsīm lietot ķēdes zāģi efektīvi un droši. Ja iespējams, apmeklējiet ķēdes zāģa lietošanas apmācību. Jūsu dīleris, mežkopju skola vai tuvākā bibliotēka var sniegt ziņas par pieejamajiem izglītības materiāliem un kursiem.

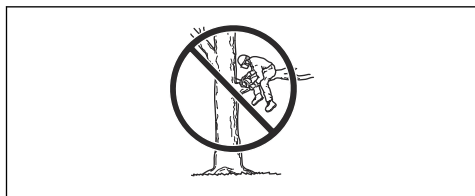

Individuālie aizsarglīdzekļi



BRĪDINĀJUMS: Pirms sākat lietot izstrādājumu, izlasiet tālāk izklāstītās brīdinājuma instrukcijas.



- Vairākums ar ķēdes zāģi saistīto negadījumu notiek, ja zāga ķēde saskaras ar lietotāju. Darba laikā ir jāizmanto individuālais aizsargaprīkojums. Individuālais drošības aprīkojums negarantē pilnīgu aizsardzību pret traumām, bet tas samazina traumu smagumu, ja notiek negadījums. Lai iegūtu ieteikumus par izmantojamo aprīkojumu, sazinieties ar vietējo apkopes sniedzēju.
- Apģērbam jābūt pieguļošam, bet tas nedrīkst ierobežot kustības. Regulāri pārbaudiet individuālo aizsargaprīkojuma stāvokli.
- Izmantojiet apstiprinātu aizsargķiveri.
- Izmantojiet apstiprinātus dzirdes aizsarglīdzekļus. Ilgstoša uzturēšanās troksnī var radīt neatgriezeniskus dzirdes bojājumus.
- Lai samazinātu lidojošu priekšmetu radītu traumu risku, lietojiet aizsargbrilles vai sejas vizieri. Ķēdes zāģis var ar lielu spēku izmest, piemēram, zāģu skaidas, mazus koka gabaliņus u. c. priekšmetus. Tas var izraisīt nopietnas traumas, sevišķi acu traumas.
- Lietojiet cimdus, kas aizsargā no zāģa ķēdes.
- Lietojiet darba bikses, kas aizsargā no zāģa ķēdes.
- Lietojiet darba apavus, kas aizsargā no zāģa ķēdes, ar tērauda purngaliem un neslīdošām zolēm.
- Vienmēr jābūt pieejamam pirmās palīdzības komplektam.
- Dzirksteļu risks. Lai nepieļautu meža ugunsgrēka risku, turiet tuvumā ugunsdzēsamo aparātu un lāpstu.

Izstrādājuma drošības ierīces



BRĪDINĀJUMS: Pirms sākat lietot izstrādājumu, izlasiet tālāk izklāstītās brīdinājuma instrukcijas.

- Nelietojiet izstrādājumu ar bojātām drošības ierīcēm.
- Regulāri pārbaudiet drošības ierīces. Sk. *Izstrādājuma drošības ierīču apkope un pārbaudes lpp. 331.*
- Ja drošības ierīces ir bojātas, sazinieties ar vietējo Husqvarna apkopes sniedzēju.

Kēdes bremze un priekšējais roku aizsargs

Izstrādājumam ir kēdes bremze, kas aptur zāga ķēdi atsitiena gadījumā. Kēdes bremze samazina negadījumu risku, bet tos varat novērst tikai lietotājs.

Kēdes bremzi (A) aktivizē vai nu manuāli ar kreiso roku, vai automātiski ar inerces mehānismu. Pārvietojiet priekšējo roku aizsargu (B) uz priekšu, lai manuāli aktivizētu kēdes bremzi.

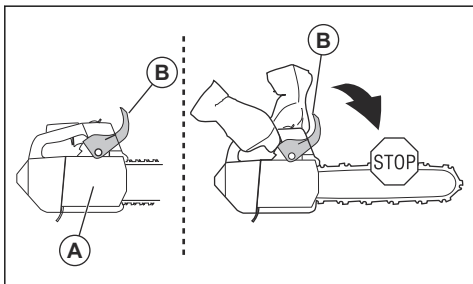

Pārvietojiet priekšējo roku aizsargu uz aizmuguri, lai deaktivizētu kēdes bremzi.

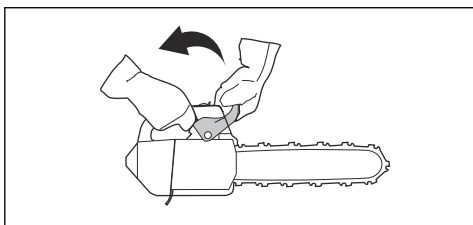

Droseles mēlītes bloķētājs

Droseles mēlītes bloķētājs novērš nejaušu droseles mēlītes darbību. Ja ar roku satver rokturi un nospiež droseles mēlītes bloķētāju (A), tiek atbrīvota droseles mēlīte (B). Ja rokturi atlaiž, droseles mēlīte un droseles mēlītes bloķēšanas mehānisms ieņem sākotnējo stāvokli. Šī funkcija nodrošina droseles mēlītes bloķēšanu brīvgaits režīmā.

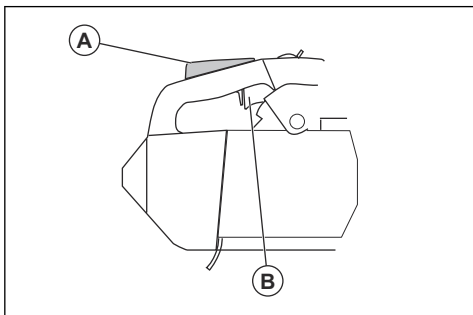

Kēdes uztvērējs

Kēdes uztvērējs uztver zāga ķēdi, ja tā pārtrūkst vai kļūst vaļīga. Pareizs zāga ķēdes spriegojums un pareizi veikta zāga ķēdes un virzītājsliedes apkope samazina nelaimes gadījumu risku.

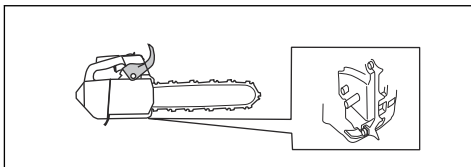

Vibrāciju samazināšanas sistēma

Vibrāciju slāpēšanas sistēma samazina rokturu vibrāciju. Vibrāciju slāpēšanas bloki darbojas kā atdalītāji starp kēdes zāga korpusu un roktura bloku.

Informāciju par to, kur konkrētajā ķēdes zāgī atrodas vibrāciju slāpēšanas sistēma, skatiet šeit: *Izstrādājuma pārskats lpp. 315.*

Iedarbināšanas/apturēšanas slēdzis

Lai izslēgtu motoru, izmantojiet iedarbināšanas/apturēšanas slēdzi.

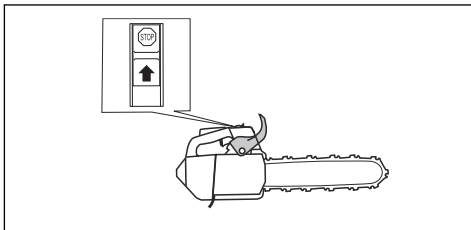

Trokšņa slāpētājs



BRĪDINĀJUMS: Slāpētājs lietošanas laikā, pēc tās un brīvgaits režīmā ļoti sakarst. Pastāv aizdegšanās risks, it īpaši tad, ja ķēdes zāģis tiek lietots uzliesmojošu materiālu un/vai izgarojumu tuvumā.



BRĪDINĀJUMS: Nelietojiet ķēdes zāģi bez trokšņa slāpētāja vai ar bojātu trokšņa slāpētāju. Bojāts trokšņa slāpētājs var paaugstināt trokšņa līmeni un aizdegšanās risku. Turiet tuvumā ugunsdzēsamos līdzekļus. Neizmantojiet izstrādājumu, ja ir bojāts dzirksteļu aizturēšanas siets vai tā nav vispār, ja jūsu reģionā dzirksteļu aizturēšanas siets ir jāizmanto.

Slāpētājs maksimāli mazina troksni un novirza dzinēja izplūdes gāzes prom no operatora. Reģionos, kur

valda silts un sauss klimats, paaugstinās aizdegšanās risks. Ievērojiet vietējos noteikumus un norādījumus par apkopi.

Drošības norādījumi, rīkojoties ar degvielu



BRĪDINĀJUMS: Pirms sākat lietot izstrādājumu, izlasiet tālāk izklāstītās brīdinājuma instrukcijas.

- Degvielas (benzīna un divtaktu dzinēja eļļas) uzpildes vai jaukšanas laikā nodrošiniet pietiekamu ventilāciju.
- Degviela un degvielas tvaiki ir viegli uzliesmojoši un var radīt nopietnas traumas gan ieelpojot, gan saskarē ar ādu. Tāpēc rīkojieties ar degvielu uzmanīgi un nodrošiniet pietiekamu ventilāciju.
- Esiet uzmanīgs, rīkojoties ar degvielu un ķēdes eļļu. Nemiet vērā aizdegšanās, eksplozijas un saindēšanās risku.
- Degvielas tuvumā nesmēķējiet un nenovietojiet nekādus karstus priekšmetus.
- Pirms degvielas uzpildīšanas izslēdziet motoru un ļaujiet tam dažas minūtes atdzist.
- Atveriet degvielas tvertnes vāku lēnām, lai iespējamais spiediens tiktu samazināts lēni.
- Pēc degvielas uzpildīšanas rūpīgi noslēdziet degvielas tvertnes vāku.
- Nekādā gadījumā neiepildiet ķēdes zāģi degvielu, ja motors darbojas.
- Pirms iedarbināšanas obligāti pārvietojiet ķēdes zāģi vismaz 3 m (10 pēdu) attālumā no degvielas uzpildīšanas vietas un avota.

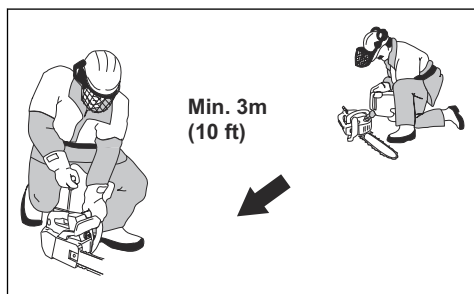

Pēc uzpildes nekādā gadījumā neiedarbiniet izstrādājumu tālāk norādītajās situācijās.

- Ja uz izstrādājuma izlijusi degviela vai ķēdes eļļa. Saslaukiet izlijušo degvielu un ļaujiet tās atlikumiem izgarot.
- Ja esat aplējis sevi vai apģērbu ar degvielu. Pārgērbieties un nomazgājiet tās ķermeņa daļas, kas bijušas saskarē ar degvielu. Izmantojiet ziepes un ūdeni.
- Ja no izstrādājuma noplūst degviela. Regulāri pārbaudiet, vai no degvielas tvertnes, tās vāciņa un degvielas cauruļvadiem nenoplūst degviela.

Norādījumi par drošu apkopi



BRĪDINĀJUMS: Pirms veicat produkta apkopi, izlasiet brīdinājuma norādījumus.

- Veiciet tikai lietotāja rokasgrāmatā norādītos uzturēšanas un apkopes darbus. Uzticiet visus pārējos apkopes un labošanas darbus veikt kvalificētiem tehniskā dienesta darbiniekiem.
- Regulāri izpildiet šajā rokasgrāmatā aprakstītos norādījumus par drošības pārbaudēm, uzturēšanu un tehnisko apkopi. Regulāri veikta apkope pagarina ķēdes zāģa darbību un samazina nelaimes gadījumu risku. Norādījumus skatiet šeit: *Apkope lpp. 330*.
- Ja pēc apkopes šajā lietotāja rokasgrāmatā aprakstītās drošības pārbaudes netiek apstiprinātas, sazinieties ar vietējo apkopes sniedzēju. Mēs garantējam profesionālu remontdarbu un apkopes pieejamību jūsu produktam.

Griešanas aprīkojuma drošības instrukcijas



BRĪDINĀJUMS: Pirms sākat lietot izstrādājumu, izlasiet tālāk izklāstītās brīdinājuma instrukcijas.

- Lietojiet tikai apstiprinātos virzītājsliedes/zāģa ķēdes komplektus un asināšanas aprīkojumu. Norādījumus skatiet šeit: *Piederumi lpp. 343*.
- Lietojot zāģa ķēdi vai veicot tās apkopi, valkājiet aizsargcimdus. Zāģa ķēde var radīt traumas arī tad, ja tā nekustas.
- Griezējzobiem vienmēr jābūt pareizi uzasinātiem. Ievērojiet norādījumus un izmantojiet ieteikto šablonu. Bojāta vai nepareizi uzasināta zāģa ķēde paaugstina nelaimes gadījumu risku.

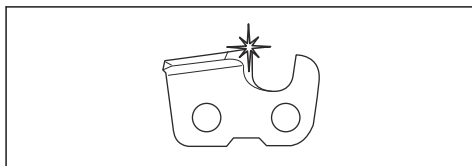

- Ievērojiet pareizu griešanas dziļuma iestatījumu. Ievērojiet norādījumus un izmantojiet ieteicamo dziļummēra iestatījumu. Pārāk liels dziļummēra iestatījums paaugstina atsitienu risku.

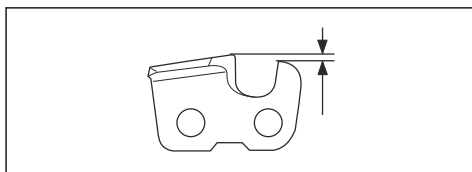

- Pārbaudiet, vai zāģa ķēdes spriegojums ir pareizs. Ja zāģa ķēde nav stingri piespiesta virzītājsliedei, tā

var kļūt vaļīga. Nepareizs zāga ķēdes spriegojums paaugstina virzītājsliedes, zāga ķēdes un zāga piedziņas zobrata nodilumu. Sk. *Zāga ķēdes spriegojuma regulēšana lpp. 337.*

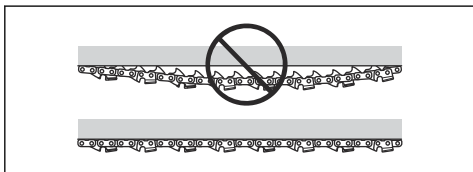

- Regulāri veiciet griešanas aprīkojuma apkopi un nodrošiniet, lai tas būtu pareizi ieeļļots. Ja zāga ķēde

netiek pareizi eļļota, paaugstinās virzītājsliedes, zāga ķēdes un zāga piedziņas zobrata nodiluma risks.

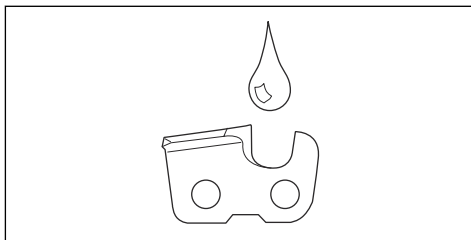

Montāža

Ievads



BRĪDINĀJUMS: Pirms izstrādājuma montāžas izlasiet un izprotiet drošības norādījumus.

Virzītājsliedes un zāga ķēdes uzstādīšana

1. Izslēdziet ķēdes bremzi.
2. Atlaidiet vaļīgāk sliedes uzgriezni un noņemiet sajūga pārsegu.

Piezīme: Ja sajūga pārsegu ir grūti noņemt, pievelciet sliedes uzgriezni, aktivizējiet ķēdes bremzi un atlaidiet. Ja tā tiek atlaista pareizi, atskan klikšķis.

3. Uzstādiēt virzītājsliedi uz sliedes skrūves. Pārvietojiet virzītājsliedi uz aizmuguri līdz galam.
4. Uzstādiēt zāga ķēdi pareizi ap piedziņas zobratu un ievietojiet virzītājsliedes rievā.



BRĪDINĀJUMS: Uzstādot zāga ķēdi, noteikti uzvelciet aizsargcimdus.

5. Pārliecinieties, vai griežņu malas virzītājsliedes augšpusē ir vērstas uz priekšu.

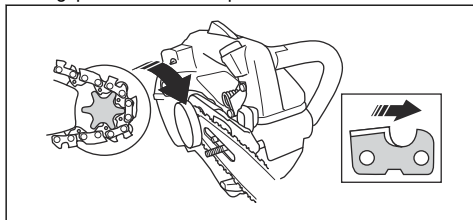

6. Salāgojiet virzītājsliedes atveri ar ķēdes regulēšanas tapu un uzlieciet sajūga pārsegu.

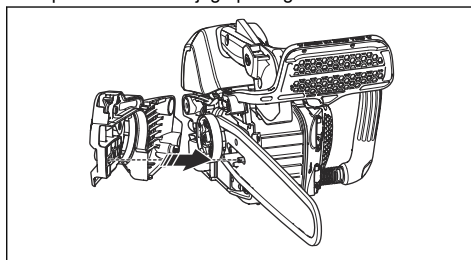

7. Ar pirkstiem stingri pievelciet sliedes uzgriezni.
8. Pievelciet zāga ķēdi. Informāciju par ieteicamo tukšgaitas ātrumu skatiet šeit: *Zāga ķēdes spriegojuma regulēšana lpp. 337* lai atrastu norādījumus.
9. Pievelciet sliedes uzgriežņus.
10. Zobainā amortizatora uzstādīšana.

Lai paceltu zobaino amortizatoru, sazinieties ar apkopes dienestu.

Piezīme: Dažiem modeļiem ir tikai viens sliedes uzgrieznis.

Lietošana

Ievads



BRĪDINĀJUMS: Pirms produkta lietošanas izlasiet un izprotiet drošības norādījumus.

Darbības pārbaude pirms produkta lietošanas

1. Pārbaudiet, vai ķēdes bremze darbojas pareizi un vai tā nav bojāta.
2. Pārbaudiet, vai droseles mēlītes bloķēšanas mehānisms darbojas pareizi un vai tas nav bojāts.
3. Pārbaudiet, vai iedarbināšanas/apturēšanas slēdzis darbojas pareizi un vai tas nav bojāts.
4. Pārbaudiet, vai uz rokturiem nav eļļas.
5. Pārbaudiet, vai vibrāciju slāpēšanas sistēma darbojas pareizi un vai tā nav bojāta.
6. Pārbaudiet, vai slāpētājs ir pareizi piestiprināts un vai nav tas bojāts.
7. Pārbaudiet, vai visas daļas ir pareizi piestiprināts, vai tās nav bojātas un vai tās netrūkst.
8. Pārbaudiet, vai ķēdes uztvērējs ir pareizi piestiprināts.
9. Pārbaudiet, vai zāga ķēde ir pareizi nospriegota.

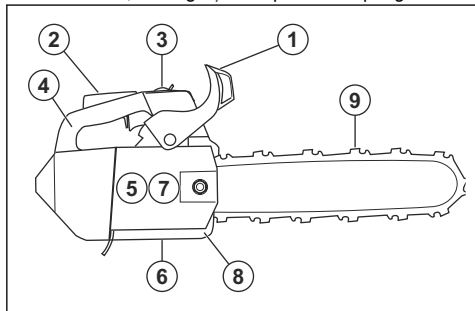

Degviela

Šim izstrādājumam ir divtaktu dzinējs.



IEVĒROJIET: Nepareiza veida degviela var sabojāt dzinēju. Izmantojiet benzīna un divtaktu dzinēja eļļas maisījumu.

Iepriekš sajaukta degviela

- Lai uzlabotu veiktspēju un pagarinātu motora darbumūžu, izmantojiet Husqvarna iepriekš sajauktu alkilātu degvielu. Šī degviela satur mazāk ķīmisku vielu, salīdzinot ar parasto degvielu, tādējādi tiek samazināts kaitīgo izplūdes gāzu apjoms. Izmantojot

šo degvielu, atliekvielu līmenis pēc sadegšanas ir zemāks, kas saglabā tīrus motora komponentus.

Degvielas sajaukšana

Benzīns

- Izmantojiet labas kvalitātes bezsvina benzīnu ar maksimālo etanola saturu 10%.



IEVĒROJIET: Neizmantojiet benzīnu, kura oktānskaitlis ir mazāks nekā 90 RON/87 AKI. Degviela ar zemāku oktānskaitli var radīt motora kļaudzēšanu, kas savukārt rada motora bojājumus.

Divtaktu eļļa

- Lai uzlabotu rezultātus un veiktspēju, izmantojiet Husqvarna divtaktu dzinēja eļļu.
- Ja Husqvarna divtaktu dzinēja eļļa nav pieejama, izmantojiet kvalitatīvu divtaktu dzinēju eļļu, kas paredzēta motoriem ar gaisa dzesēšanu. Lai izvēlētos pareizo eļļu, sazinieties ar vietējo apkopes sniedzēju.



IEVĒROJIET: Nelietojiet divtaktu dzinēja eļļu, kas paredzēta ar ūdeni dzesējamiem piekarināmiem dzinējiem; šādu eļļu dēvē arī par piekarināmu dzinēju eļļu. Nelietojiet četrtaktu dzinējiem paredzētu eļļu.

Benzīna un divtaktu dzinēja eļļas sagatavošana

Benzīns, litri	Divtaktu dzinēja eļļa, litri
	2% (50:1)
5	0,10
10	0,20
15	0,30
20	0,40



IEVĒROJIET: Samaisot mazu degvielas daudzumu, nelielas kļūdas var būtiski ietekmēt maisījuma attiecību. Rūpīgi nomēriet eļļas daudzumu un pārbaudiet, vai tiek iegūts pareizs maisījums.

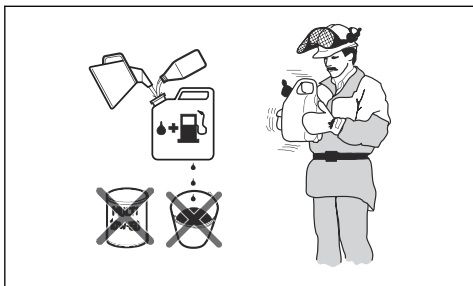

1. Iepildiet pusi benzīna daudzuma tīrā degvielas tvertnē.
2. Pievienojiet visu daudzumu eļļas.
3. Sakratiet degvielas maisījumu.
4. Pievienojiet tvertnē pārējo benzīna daudzumu.
5. Rūpīgi sakratiet degvielas maisījumu.



IEVĒROJIET: Vienā reizē sajauciet degvielu, lai tās pietiek tikai 1 mēnesim.

Degvielas tvertnes uzpilde



BRĪDINĀJUMS: Drošības nolūkā ievērojiet tālāk norādīto procedūru.

1. Apturiet dzinēja darbību un ļaujiet tam atdzist.
2. Satīriet ap degvielas tvertnes vāciņu.

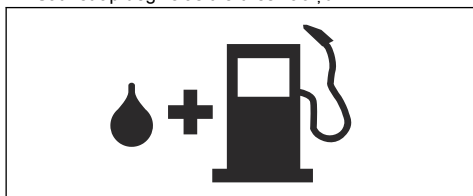

3. Sakratiet tvertni un pārbaudiet, vai degviela ir pilnībā sajaukusies ar eļļu.
4. Degvielas tvertnes vāciņu atveriet lēnām, lai samazinātu spiedienu.
5. Uzpildiet degvielas tvertni.



IEVĒROJIET: Pārlicinieties, ka degvielas tvertnē nav pārāk daudz degvielas. Uzkarstot degviela izplešas.

6. Rūpīgi pievelciet degvielas tvertnes vāciņu.
7. Notīriet degvielu, kas izlijusi uz izstrādājuma un ap to.
8. Pirms izstrādājuma iedarbināšanas pārvietojiet to vismaz 3 m/10 pēdu attālumā no degvielas uzpildīšanas vietas un degvielas avota.

Piezīme: Informāciju par to, kur atrodas konkrētā izstrādājuma degvielas tvertne, sk. *Izstrādājuma pārskats lpp. 315.*

Piestrādes veikšana

- Pirmajās 10 darba stundās ilgstoši neatveriet droseļi līdz galam bez slodzes.

Piemērotas ķēdes eļļas lietošana



BRĪDINĀJUMS: Neizmantojiet izstrādāto eļļu, tā var radīt traumas un kaitēt apkārtējai videi. Izstrādātā eļļa bojā eļļas sūkni, virzītājsliedi un zāga ķēdi.



BRĪDINĀJUMS: Ja griešanas aprīkojums netiek pietiekami eļļots, zāga ķēde var salūzt. Pastāv risks operatoram gūt smagus vai nāvējošas traumas.



BRĪDINĀJUMS: Šim izstrādājumam ir funkcija, kas ļauj degvielai izbeigties, pirms izbeidzas ķēdes eļļa. Lai šī funkcija darbotos pareizi, izmantojiet piemērotu ķēdes eļļu. Izvēloties ķēdes eļļu, konsultējieties ar izplatītāju.

- Izmantojiet Husqvarna ķēdes eļļu, lai nodrošinātu maksimāli ilgu zāga ķēdes darbību un nepieļautu negatīvu ietekmi uz vidi. Ja Husqvarna ķēdes eļļa nav pieejama, ieteicams izmantot standarta ķēdes eļļu.
- Izmantojiet zāga ķēdei piemērotu ķēdes eļļu.
- Izmantojiet ķēdes eļļu ar gaisa temperatūrai atbilstošu viskozitāti.



IEVĒROJIET: Ja eļļa ir pārāk šķidra, tā izbeidzas ātrāk nekā degviela. Temperatūrā, kas zemāka par 0 °C/32 °F, dažas ķēdes eļļas kļūst pārāk biezas, tādējādi var sabojāt eļļas sūkņa komponentus.

- Izmantojiet ieteicamo griešanas aprīkojumu. Sk. *Piederumi lpp. 343.*
- Noņemiet ķēdes eļļas tvertnes vāciņu.
- Piepildiet ķēdes eļļas tvertni ar ķēdes eļļu.
- Rūpīgi uzlieciet atpakaļ vāciņu.

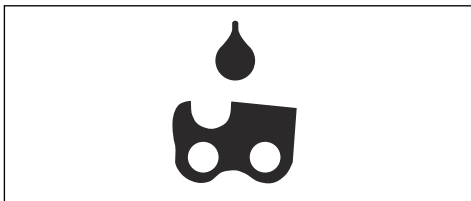

Piezīme: Informāciju par to, kur atrodas konkrētā izstrādājuma ķēdes eļļas tvertne, sk. *Izstrādājuma pārskats lpp. 315.*

Informācija par atsitienu



BRĪDINĀJUMS: Atsitiens var radīt nopietnas traumas vai letālu iznākumu operatoram vai citām personām. Lai mazinātu risku, ir jāzina, kas izraisa atsitienu un kā to novērst.

Atsitiens rodas tad, ja virzītājsliedes atsitienu riska zona saskaras ar priekšmetu. Atsitiens var rasties pēkšņi un ar lielu spēku, kas grūti ķēdes zāģi operatora virzienā.

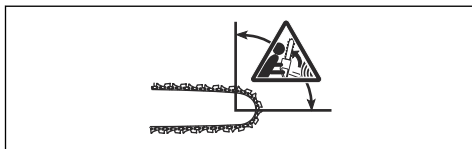

Atsitiens vienmēr notiek virzītājsliedes griešanas plaknē. Parasti ķēdes zāģis tiek grūsts operatora virzienā, bet tas var pārvietoties arī citā virzienā. Kustības virzienu nosaka ķēdes zāģa lietošanas veids atsitienu brīdī.



Atsitienu spēku samazina mazāks slīdes iemavas rādiuss.

Lai samazinātu atsitienu ietekmi, lietojiet zema atsitienu zāģa ķēdi. Nepieļaujiet atsitienu zonas saskari ar citiem priekšmetiem.



BRĪDINĀJUMS: Nevienu zāģa ķēde atsitienu nenovērs pilnībā. Vienmēr ievērojiet norādījumus.

Bieži uzdotie jautājumi par atsitienu

- **Vai atsitienu brīdī roka vienmēr aktivizē ķēdes bremzi?**

Nē. Lai pavirzītu priekšējo roku aizsargu uz priekšu, jāpieliek zināms spēks. Ja netiek piemērots

nepieciešamais spēks, ķēdes bremze netiek aktivizēta. Jums darba laikā ir arī stingri jātur izstrādājuma rokturi abās rokās. Ja rodas atsitiens, ķēdes bremze var nepagūt apturēt zāģa ķēdi pirms tā saskaras ar operatoru. Ir arī dažas pozīcijas, kurās roka nevar pieskarties priekšējam roku aizsargam, lai aktivizētu ķēdes bremzi.

- **Vai atsitienu brīdī inerces mehānisms vienmēr aktivizē ķēdes bremzi?**

Nē. Pirmkārt, ķēdes bremzei ir jādarbojas pareizi. Norādījumus par to, kā veikt ķēdes bremzes pārbaudi, skatiet šeit: *Ķēdes bremzes pārbaudes veikšana lpp. 331.* Pārbaudi ieteicams veikt pirms katras izstrādājuma lietošanas reizes. Otrkārt, atsitienu ir jābūt spēcīgam, lai aktivizētu ķēdes bremzi. Ja ķēdes bremze ir pārāk jutīga, tā var tikt aktivizēta nevienmērīgas darbības laikā.

- **Vai ķēdes bremze mani vienmēr pasargās no traumām atsitienu gadījumā?**

Nē. Lai nodrošinātu aizsardzību, ķēdes bremzei ir jādarbojas pareizi. Turklāt atsitienu brīdī ķēdes bremze ir jāaktivizē, lai tā apturētu zāģa ķēdi. Pastāv iespēja, ka ķēdes bremzei nepietiek laika apturēt zāģa ķēdi, pirms tā saskaras ar jums, ja atrodaties virzītājsliedes tuvumā.



BRĪDINĀJUMS: Atsitienu varat novērst tikai jūs pats un pareiza darba tehnika.

Izstrādājuma iedarbināšana

Auksta motora iedarbināšana



BRĪDINĀJUMS: Lai novērstu traumu gūšanas risku, ķēdes zāģa iedarbināšanas brīdī ķēdes bremzei jābūt aktivizētai.

1. Pārvietojiet priekšējo roku aizsargu uz priekšu, lai ieslēgtu ķēdes bremzi.

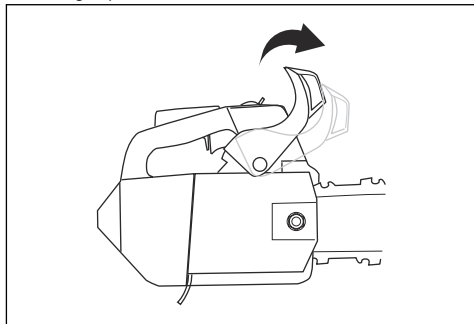

2. Nospiediet atgaisošanas sūkņa balonu apmēram 6 reizes vai līdz degviela uzpilda balonu. Atgaisošanas sūkņa balons nav obligāti jāuzpilda līdz galam.

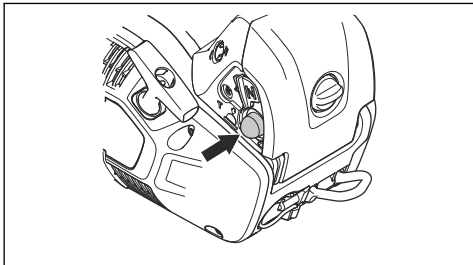

3. Iestādiet gaisu vārstu gaisa vārsta pozīcijā.

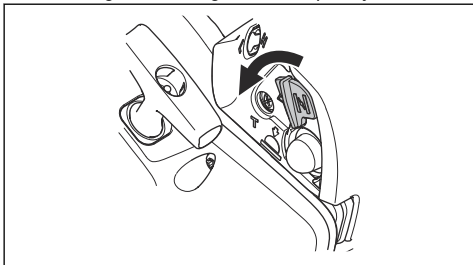

4. Sīkākus norādījumus skatiet šeit: *Izstrādājuma iedarbināšana lpp. 326.*

Silta motora iedarbināšana



BRĪDINĀJUMS: Lai novērstu traumu gūšanas risku, ķēdes zāģa iedarbināšanas brīdī ķēdes bremzei jābūt aktivizētai.

1. Pārvietojiet priekšējo roku aizsargu uz priekšu, lai ieslēgtu ķēdes bremzi.

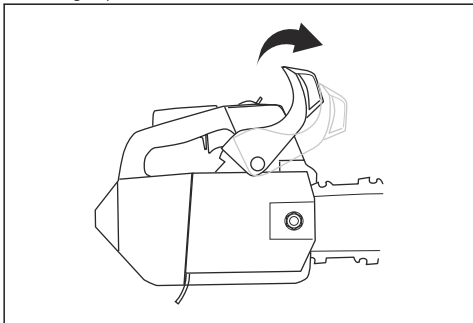

2. Nospiediet atgaisošanas sūkņa balonu apmēram 6 reizes vai līdz degviela uzpilda balonu. Atgaisošanas sūkņa balons nav obligāti jāuzpilda līdz galam.

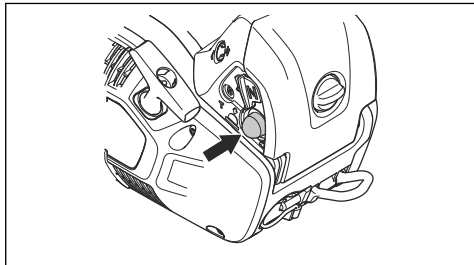

3. Bīdiet gaisa vārstu gaisa vārsta pozīcijā un pēc tam tieši darba pozīcijā.

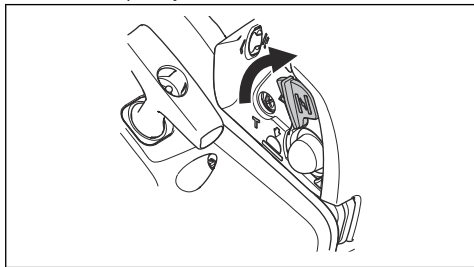

4. Sīkākus norādījumus skatiet šeit: *Izstrādājuma iedarbināšana lpp. 326.*

Izstrādājuma iedarbināšana



BRĪDINĀJUMS: Iedarbinot ķēdes zāģi, ir jāienem stabila stāvēšanas pozīcija.



BRĪDINĀJUMS: Ja zāģa ķēde griežas ar brīvgaites režīmā, sazinieties ar vietējo apkopes sniedzēju un nelietojiet ķēdes zāģi.

1. Novietojiet ķēdes zāģi uz zemes.
2. Uzlieciet kreiso roku uz priekšējā roktura.
3. Uzlieciet celi uz augšējā roktura aizmugures.

4. Ar labo roku lēni velciet startera auklas rokturi, līdz ir jūtama pretestība.

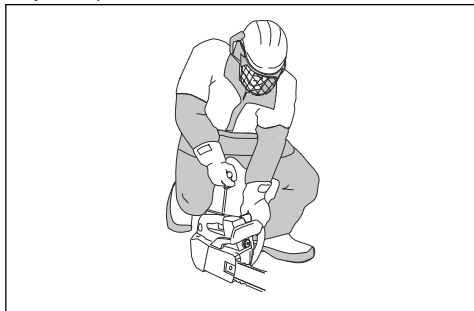

BRĪDINĀJUMS: Netiniet startera auklu ap roku.



IEVĒROJIET: Neizvelciet startera auklu līdz galam un neatļaidiet startera auklas rokturi.

- a) Ja ķēdes zāģis tiek iedarbināts ar aukstu motoru, velciet startera auklas rokturi, līdz motors iedarbojas.

Piezīme: Par motora iedarbināšanu liecina raksturīga "puff" skaņa.

- b) Iestatiet gaisa vārsta vadības komponentu gaisa vārsta pozīcijā.
5. Velciet startera auklas rokturi, līdz motors sāk darboties.
6. Lai iestatītu ķēdes zāģi darbībai brīvgaitā, ātri atvienojiet droseles mēlītes bloķēšanas mehānismu.

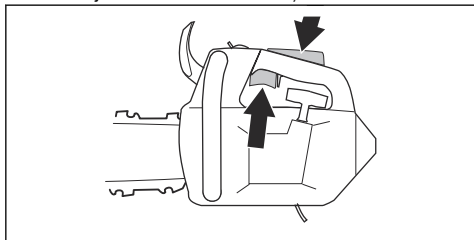

7. Lai deaktivizētu ķēdes bremzi, bīdīet priekšējo roku aizsargu uz aizmuguri.

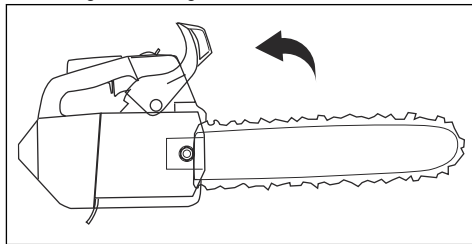

8. Darbiniet zāģi.

Ķēdes zāģa iedarbināšana kokā

Piezīme: Pirms ķēdes zāģa iedarbināšanas pārbaudiet, vai ir pietiekami daudz degvielas.

1. Aktivizējiet ķēdes bremzi.
2. Iedarbinot ķēdes zāģi, turiet to ķermeņa kreisajā vai labajā pusē.
 - a) Ja ķēdes zāģis turat kreisajā pusē, uzlieciet kreiso roku uz priekšējā roktura. Iedarbināšanas brīdī turiet startera auklas rokturi ar labo roku un bīdīet ķēdes zāģi ķermeņa pretējā virzienā.
 - b) Ja ķēdes zāģis turat labajā pusē, uzlieciet labo roku uz viena no diviem rokturiem. Iedarbināšanas brīdī turiet startera auklas rokturi ar kreiso roku un bīdīet ķēdes zāģi ķermeņa pretējā virzienā.

Izstrādājuma izslēgšana

1. Bīdīet iedarbināšanas/apturēšanas slēdzi pozīcijā STOP (Apturēt).

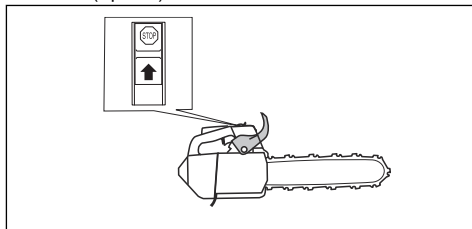

Informācija par darba metodēm



BRĪDINĀJUMS: Šajā lietotāja rokasgrāmatā sniegtā informācija par darba metodēm nav uzskatāma par pietiekamu apmācību šī ķēdes zāģa lietošanā. Lietojiet šo ķēdes zāģi tikai tad, kad ir iegūtas praktiskas zināšanas par koku kopšanu. Lietošana bez pareizām praktiskām zināšanām var radīt nopietnas traumas vai letālu iznākumu operatoram vai citām personām.

- Zāģēšanas laikā atveriet līdz galam droseļvārstu, bet pēc katras zāģēšanas samaziniet ātrumu līdz brīvgaitas apgrīzeienu skaitam.



IEVĒROJIET: Ja motors darbojas ar pilnu jaudu bez slodzes pārāk ilgi, var rasties tā bojājumi.

- Zāģēšanas laikā novietojiet zobaino amortizatoru uz stumbra un izmantojiet to kā atsvaru.

Piezīme: Visi modeļi nav aprīkoti ar zobaino amortizatoru. Lai iegūtu plašāku informāciju, sazinieties ar apkopes sniedzēju.

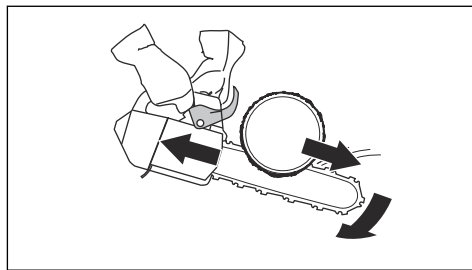

BRĪDINĀJUMS: Ja zāģa ķēde iesprūst stumburā, ķēdes zāģis var tikt bīdīts jūsu virzienā. Turiet ķēdes zāģi stingri un pārbaudiet, vai virzītājsliedes atsitiena riska zona nesaskaras ar koku un nerada atsitieni.

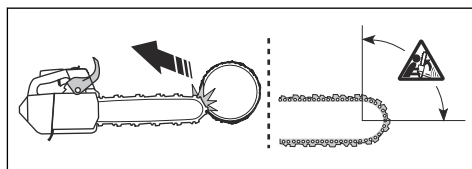
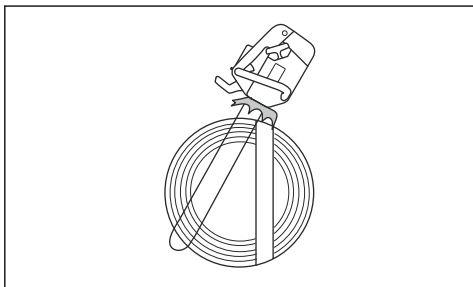

Zāģēšana, velkot un bīdot

Koku zāģēšanu var veikt 2 dažādos veidos.

- Lai zāģētu pa zāģēšanas līniju, jāzāģē ar virzītājsliedes apakšdaļu. Zāģējot zāģa ķēde virzās cauri kokam. Šajā pozīcijā varat labāk kontrolēt izstrādājumu un atsitiena zonas pozīciju.

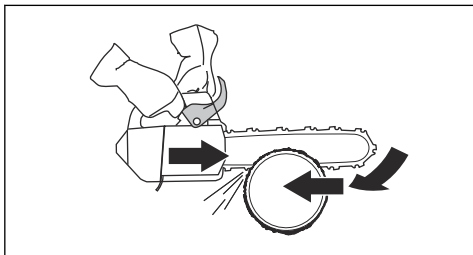

- Lai zāģētu pa stumšanas līniju, jāzāģē ar virzītājsliedes augšdaļu. Zāģa ķēde bīda izstrādājumu operatora virzienā.

Izstrādājuma sagatavošana darbam kokā

Operatora palīgs

Operatora palīgam ir jāveic tālāk norādītās darbības.

1. Pārbaudiet izstrādājumu.
2. Uzpildiet degvielas tvertni un ķēdes eļļas tvertni.
3. Nostipriniet apstiprinātas drošības siksnas galu pie troses actiņas.

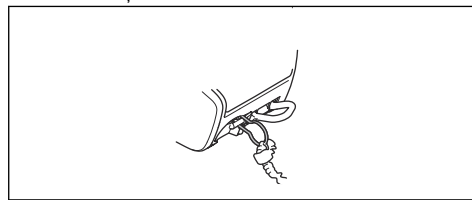

Piezīme: Drošības siksnas uzdevums ir nodrošināt, lai izstrādājums kritiena gadījumā nenokristu uz zemes.

4. Pārliedzinieties, vai drošības siksnas otrā galā ir karabīne.
5. Iedarbiniet un iesildiet izstrādājumu.
6. Apturiet ierīci.
7. Aktivizējiet ķēdes bremzi.
8. Izmantojot pacelšanas rīkus, paceliet izstrādājumu līdz operatoram, kurš atrodas kokā.



BRĪDINĀJUMS: Pirms paceļat izstrādājumu līdz operatoram, kurš atrodas kokā, pārliecinieties, vai izstrādājums ir droši nostiprināts.

Operators kokā

Operatoram kokā ir jāievēro tālāk sniegtie norādījumi.

1. Pirms atvienojat drošības siksnu no pacelšanas rīkiem, piestipriniet izstrādājumu pie uzkabes. Piestipriniet izstrādājumu pie uzkabes, izmantojot siksnas actiņu vai drošības siksnas metāla gredzenu.



BRĪDINĀJUMS: Piestipriniet drošības siksnu pie 1 no ieteiktajiem uzkabes savienojuma punktiem.



BRĪDINĀJUMS: Ja izstrādājuma nostiprināšanai pie uzkabes izmantojat tikai drošības siksnu, nolaidiet izstrādājumu lejā, izmantojot drošības siksnu. Neļaujiet izstrādājumam krist no augstuma.

2. Izmantojiet apstiprinātas karabīnes, lai drošības siksnas brīvo galu piestiprinātu pie viena no uzkabes savienojuma punktiem. Šis ir primārais savienojuma punkts.



IEVĒROJIET: Drošības siksnu drīkst piestiprināt tikai pie troses actiņas.

3. Pirms zāģēšanas pārliecinieties, vai atrodaties stabilā un drošā pozīcijā.
4. Atvienojiet izstrādājumu no sekundārā savienojuma punkta, iedarbiniet izstrādājumu un zāģējiet.
5. Kad esat pabeidzis zāģēšanu, nekavējoties aktivizējiet ķēdes bremsi.
6. Apturiet izstrādājumu un piestipriniet pie sekundārā savienojuma punkta.

Ķēdes zāģa lietošana kokā



BRĪDINĀJUMS: Lielākā daļa negadījumu notiek, ja operators nespēj pilnībā kontrolēt ķēdes zāģi vai darba pozīciju.

- Ieņemiet drošu darba pozīciju.
- Zāģējiet horizontālās koka daļas gurnu līmenī un vertikālās koka daļas saules pinuma līmenī.
- Turiet izstrādājumu ar abām rokām.
- Zāģējot vertikālus zarus, pārliecinieties, vai stāvēšanas pozīcija ir stabila un pielietojiet zema līmeņa sānspēku. Lai mazinātu vai novērstu sānspēka pieaugšanu, virziet drošības jostu caur citu savienojuma punktu. Var izmantot arī regulējamu štropi tieši no drošības jostas līdz citam savienojuma punktam.

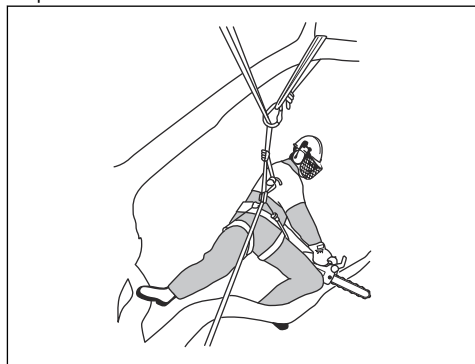

- Izmantojiet kājas cilpu, lai noturētu drošu darba pozīciju.

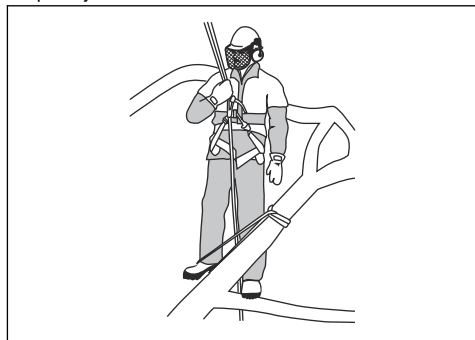

- Regulāri pārbaudiet drošības jostu, siksnu un virves.

- Ja ir nepieciešams kāpt kokā kopā ar ķēdes zāģi, piestipriniet to drošības jostas aizmugurējā savienojuma punktā. Aizmugurējā savienojuma punkta izmantošana nodrošina, ka ķēdes zāģis nesaskaras ar kāpšanas virvēm un tā svars atbalstās operatora muguras centrā.

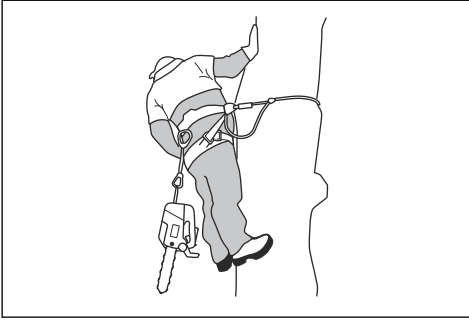

BRĪDINĀJUMS: Nolaižot ķēdes zāģi pa tā štropi, ir jāaktivizē ķēdes bremze.

Iesprūduša izstrādājuma atbrīvošana

1. Apturiet ierīci.
2. Droši nostipriniet izstrādājumu pie koka stumbra aiz zāģējuma vai pie atsevišķas drošības virves.
3. Uzmanīgi izvelciet zāģi no zāģējuma vietas, vienlaikus atliecot zaru, ja nepieciešams.



BRĪDINĀJUMS: Nemēģiniet ar spēku izvilk izstrādājumu. Pastāv smagu traumu gūšanas risks.

4. Ja nepieciešams, izmantojiet rokas zāģi vai otru ķēdes zāģi, lai atbrīvotu izstrādājumu. Nozāģējiet zaru vismaz 30 cm/12 collu attālumā no iesprūdušā izstrādājuma. Veiciet zāģējumu virzienā uz ārpusi no vietas, kur ir iesprūdis izstrādājums.

Apkope

Ievads



BRĪDINĀJUMS: Pirms ķēdes zāģa apkopes veikšanas izlasiet un izprotiet sadaļu par drošības pasākumiem.

Apkopes grafiks

Ikdienas apkope	Iknedējas apkope	Ikmēneša apkope
Notīriet izstrādājuma ārējās daļas un pārbaudiet, vai uz rokturiem nav eļļas.	Iztīriet dzesēšanas sistēmu. Sk. <i>Dzesēšanas sistēmas tīrīšana lpp. 340.</i>	Pārbaudiet bremžu stīpu. Sk. <i>Bremžu stīpas pārbaude lpp. 331.</i>
Pārbaudiet droseles mēlīti un droseles mēlītes bloķētāju. Sk. <i>Droseles mēlītes un droseles mēlītes bloķēšanas mehānisma pārbaudes veikšana lpp. 332.</i>	Pārbaudiet starteri, startera auklu un atgriezenisko atsperi.	Pārbaudiet sajūga centru, sajūga apvalku un sajūga atsperi.
Pārbaudiet, vai nav bojāti vibrāciju samazināšanas bloki.	Ieeļļojiet adatgultni. Sk. <i>Adatgultna eļļošana lpp. 338.</i>	Notīriet aizdedzes sveci. Sk. <i>Aizdedzes sveces pārbaude lpp. 335.</i>
Notīriet un pārbaudiet ķēdes bremzi. Sk. <i>Ķēdes bremzes pārbaudes veikšana lpp. 331.</i>	Novilējiet virzītājsliedes malu atskarpes. Sk. <i>Virzītājsliedes pārbaude lpp. 339.</i>	Notīriet karburatora ārējās daļas.
Pārbaudiet ķēdes uztvērēju. Sk. <i>Ķēdes uztvērēja pārbaude lpp. 332.</i>	Iztīriet vai nomainiet trokšņu slāpētāja dzirkstelju uztvērēja režģi. Skatiet: <i>Trokšņa slāpētāja pārbaude lpp. 333.</i>	Pārbaudiet degvielas filtru un degvielas šļūteni. Ja nepieciešams, nomainiet.

Ikdienas apkope	Iknedējas apkope	Ikmēneša apkope
Pagrieziet virzītājsliedi, pārbaudiet eļļošanas atveri un notīriet virzītājsliedes rievu. Sk. <i>Virzītājsliedes pārbaude lpp. 339.</i>	Notīriet karburatoru un vietu ap to.	Pārbaudiet visus kabelus un savienojumus.
Pārliecinieties, vai virzītājsliede un zāga ķēde tiek pietiekami eļļotas.	Iztīriet vai nomainiet gaisa filtru. Sk. <i>Gaisa filtra tīrīšana lpp. 335.</i>	Iztukšojiet degvielas tvertni.
Veiciet zāga ķēdes pārbaudi. Sk. <i>Griešanas aprīkojuma pārbaudīšana lpp. 339.</i>	Notīriet starp cilindra lāpstiņām.	Iztukšojiet eļļas tvertni.
Uzasiniet zāga ķēdi un pārbaudiet tās spriegojumu. Sk. <i>Zāga ķēdes asiņāšana lpp. 335.</i>		
Pārbaudiet ķēdes piedziņas zobratu. Sk. <i>Taisnzobu zobrata pārbaudes veikšana lpp. 338.</i>		
Iztīriet gaisa ieplūdi uz startera.		
Pārliecinieties, vai skrūves un uzgriežņi ir pievilkti.		
Pārbaudiet apturēšanas slēdzi. Sk. <i>Iedarbināšanas/apturēšanas slēdža pārbaude lpp. 333.</i>		
Pārbaudiet, vai nav degvielas noplūdes no dzinēja, tvertnes vai degvielas vadiem.		
Pārliecinieties, vai zāga ķēde negriežas, kad dzinējs darbojas tukšgaitā.		
Pārliecinieties, vai trokšņa slāpētājs ir pareizi uzlikts, vai tas nav bojāts un vai netrūkst nevienas tā detaļas.		

Izstrādājuma drošības ierīču apkope un pārbaudes

Bremžu stīpas pārbaude

- Izmantojot suku, noslaukiet koka skaidas, sveķus un netīrumus no ķēdes bremzes un sajūga cilindra. Netīrumi un nodilums ietekmē bremzes darbību.

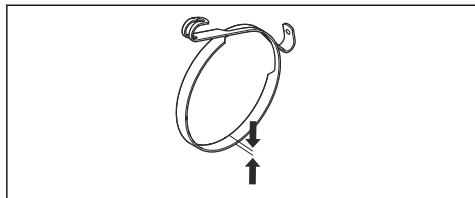

- Pārbaudiet bremžu stīpu. Bremžu stīpas biezumam plānākajā vietā jābūt vismaz 0,6 mm (0,024 collas).

Priekšējā roku aizsarga pārbaude

- Pārliecinieties, vai priekšējais roku aizsargs nav bojāts un tam nav defektu, piemēram, plaisu.
- Pārbaudiet, vai priekšējais roku aizsargs brīvi pārvietojas un vai tas ir stingri piestiprināts pie sajūga vāka.

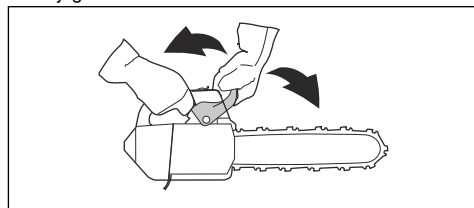

Ķēdes bremzes pārbaudes veikšana

- Iedarbiniet izstrādājumu. Norādījumus skatiet šeit: *Izstrādājuma iedarbināšana lpp. 325.*



BRĪDINĀJUMS: Pārlicinieties, vai zāga ķēde nepieskaras zemei vai citiem priekšmetiem.

2. Turiet ķēdes zāgi stingri.

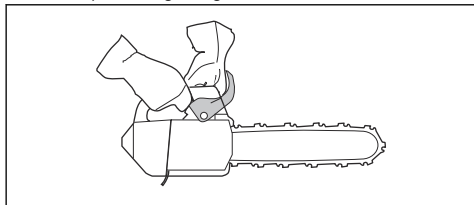

BRĪDINĀJUMS: Pārlicinieties, vai zāga ķēde nepieskaras zemei vai citiem priekšmetiem.

3. Lai aktivizētu ķēdes bremzi, atveriet droseļi līdz galam un atspiediet kreiso plaukstas locītavu pret priekšējo roku aizsargu. Zāga ķēdes kustībai ir nekavējoties jāapstājas.

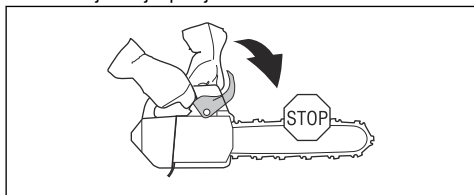

2. Nospiediet uz leju droseles mēlītes bloķēšanas mehānismu un pārbaudiet, vai tas ieņem sākotnējo stāvoklī, kad to atlaiž.

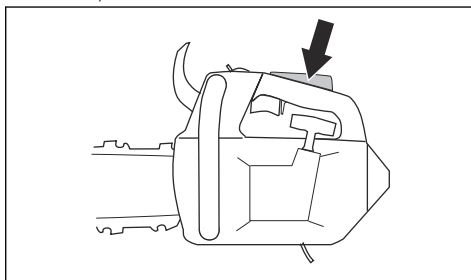

3. Pārbaudiet, vai, droseles mēlītes bloķēšanas mehānismu atlaižot, droseles mēlīte tiek fiksēta brīvgaitas pozīcijā.

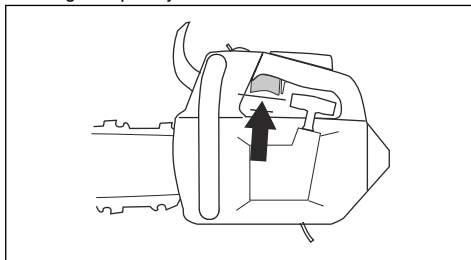

4. Iedarbiniet ķēdes zāgi ar pilnu jaudu.
5. Atlaižiet droseles mēlīti un pārbaudiet, vai zāga ķēde apstājas un paliek nekustīga.



BRĪDINĀJUMS: Kad ķēdes bremze ir aktivizēta, neatļaidiet priekšējo rokturi.

Droseles mēlītes un droseles mēlītes bloķēšanas mehānisma pārbaudes veikšana

1. Pārbaudiet, vai droseles mēlīte un droseles mēlītes bloķēšanas mehānisms brīvi pārvietojas un vai atgriezējatspere darbojas pareizi.

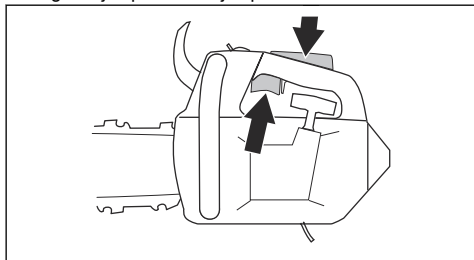

BRĪDINĀJUMS: Ja zāga ķēde griežas, kad droseles mēlīte atrodas brīvgaitas pozīcijā, sazinieties ar vietējo apkopes sniedzēju.

Ķēdes uztvērēja pārbaude

1. Pārbaudiet, vai ķēdes uztvērējs nav bojāts.
2. Pārbaudiet, vai ķēdes uztvērējs ir stingrs un pievienots izstrādājuma korpusam.

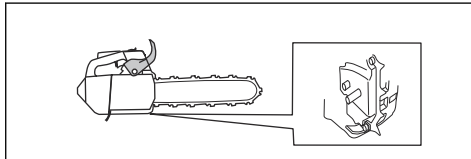

Vibrāciju slāpēšanas sistēmas pārbaude

1. Pārbaudiet, vai vibrāciju slāpēšanas bloki nav ieplaisājuši vai deformēti.
2. Pārbaudiet, vai vibrāciju slāpēšanas bloki ir pareizi piestiprināti motora blokam un roktura blokam.

Informāciju par to, kur konkrētajā ķēdes zāgī atrodas vibrāciju slāpēšanas sistēma, skatiet šeit: *Izstrādājuma pārskats lpp. 315.*

Iedarbināšanas/apturēšanas slēdža pārbaude

1. Iedarbiniet motoru.
2. Bīdīet iedarbināšanas/apturēšanas slēdzi pozīcijā STOP (Apturēt). Motoram ir jāpārtrauc darboties.

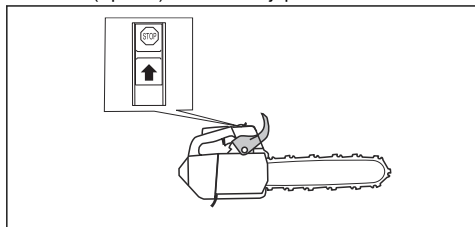

Trokšņa slāpētāja pārbaude

1. Pārbaudiet, vai slāpētājs nav bojāts.
2. Pārbaudiet, vai trokšņa slāpētājs ir pareizi piespīrināts izstrādājumam.

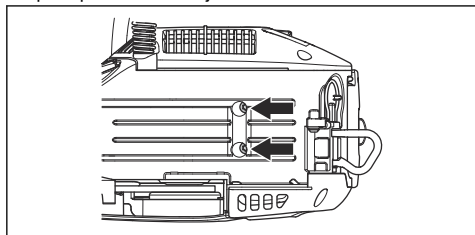

Karburatora regulēšana

Saskaņā ar vides aizsardzības un izmešu samazināšanas tiesību aktiem uz ķēdes zāgī attiecas karburatora regulēšanas skrūvju regulēšanas ierobežojumi. Tas samazina kaitīgās izplūdes gāzes no izstrādājuma. Regulēšanas skrūves pagrieziet maksimāli par 1/2 apgriezienu.

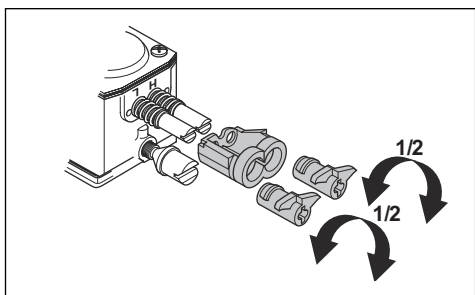

Standarta regulēšana un piestrāde

Standarta karburatora regulēšana tiek veikta ražošanas procesā. Informāciju par ieteicamo brīvgaits apgriezienu skaitu skatiet šeit: *Tehniskie dati lpp. 342.*



IEVĒROJIET: Pirmās 10 darba stundas nedarbiniet izstrādājumu ar pārāk lielu apgriezienu skaitu.



IEVĒROJIET: Ja zāga ķēde griežas brīvgaits režīmā, pagrieziet brīvgaits apgriezienu skaita regulēšanas skrūvi pretēji pulkstenrādītāju kustības virzienam, līdz zāga ķēde pārstāj griezties.

Zema apgriezienu skaita adatas (L) regulēšana

- Grieziet zema apgriezienu skaita adatu pulkstenrādītāja kustības virzienā, līdz tā apstājas.

Piezīme: Ja ķēdes zāgim ir slihta paātrinājuma jauda vai ja brīvgaits apgriezienu skaits nav pareizs, pagrieziet zema apgriezienu skaita adatu pretēji pulkstenrādītāju kustības virzienam. Grieziet zema apgriezienu skaita adatu, līdz paātrinājuma jauda un brīvgaits apgriezienu skaits ir pareizs.

Brīvgaits apgriezienu skaita skrūves (T) regulēšana

1. Iedarbiniet izstrādājumu.
2. Grieziet brīvgaits apgriezienu skaita regulēšanas skrūvi pulkstenrādītāju kustības virzienā, līdz zāga ķēde sāk griezties.
3. Grieziet brīvgaits apgriezienu skaita regulēšanas skrūvi pretēji pulkstenrādītāju kustības virzienam, līdz zāga ķēde pārstāj griezties.

Piezīme: Brīvgaits apgriezienu skaits ir pareizi noregulēts, ja motors darbojas pareizi jebkurā stāvoklī. Brīvgaits apgriezienu skaitam ir jābūt arī krietni mazākam par to, pie kura zāga ķēde sāk griezties.



BRĪDINĀJUMS: Ja zāga ķēde neapstājas, regulējot tukšgaits apgriezienu skaitu, sazinieties ar izplatītāju, kas nodrošina apkopi. Nelietojiet izstrādājumu, kamēr tas nav pareizi noregulēts.

Augsta apgriezienu skaita adatas (H) regulēšana

Dzinējs rūpnīcā ir noregulēts darbībai jūras līmenī. Lielākā augstumā, citādos laika apstākļos vai temperatūrā, ir jāveic augsta apgriezienu skaita adatas regulēšana.

- Lai veiktu regulēšanu, pagrieziet augsta apgriezienu skaita adatu.



IEVĒROJIET: Negrieziet augsta apgrieziena skaita adatu tālāk par regulēšanas galējo atzīmi. Pretējā gadījumā var tikt radīti virzuļa un cilindra bojājumi.

Pareiza karburatora regulējuma pārbaude

- Pārbaudiet, vai ķēdes zāģim ir pareiza paštrinājuma jauda.
- Pārbaudiet, vai ķēdes zāģis darbojas 4 ciklu režīmā ar pilnībā atvērtu droseli.
- Pārbaudiet, vai zāģa ķēde negriežas, ja motors darbojas brīvgaitā.
- Ja ķēdes zāģi nevar viegli iedarbināt vai tam ir zemāka paštrinājuma jauda, noregulējiet zema un augsta apgrieziena skaita adatu.



IEVĒROJIET: Nepareizi veikta regulēšana var radīt motora bojājumus.

Saplīsušas vai nodilušas startera auklas nomainīšana

1. Atskrūvējiet startera korpusa skrūves.
2. Noņemiet startera korpusu.

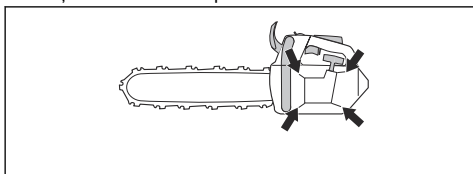

3. Izvelciet startera auklu apmēram 30 cm/12 collas un ielieciet to spoles ierobā.
4. Lai atbrīvotu saspiedējatsperi, ļaujiet, lai spole lēni griežas atpakaļgaitā.

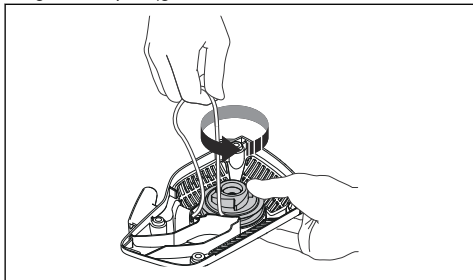

5. Izskrūvējiet skrūvi spoles centrā un noņemiet spoli.

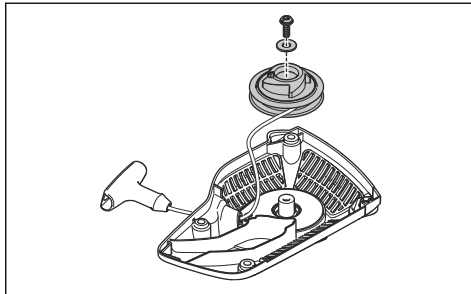

6. Izvelciet nolietoto startera auklu no roktura un spoles.
7. Piestipriniet uz spoles jaunu startera auklu. Aptiniet startera auklu, apmēram 3 pagriežot spoli.
8. Pievienojiet spoli saspiedējatsperei. Saspiedējatsperes galam ir jāfiksējas spolē.
9. Ieskrūvējiet skrūvi spoles vidū.
10. Izvelciet startera auklu caur atveri startera korpusā un caur startera auklas rokturi.
11. Iesieniet stingru mezglu startera auklas galā.

Saspiedējatsperes nospriegošana

1. Ielieciet startera auklu spoles ierobā.
2. Pagrieziet startera spoli apmēram 2 reizes pulksteņrādītāju kustības virzienā.
3. Pārbaudiet, vai spoli var pagriezt 1/2 pagriezienu, ja startera aukla ir izvilkta līdz galam.

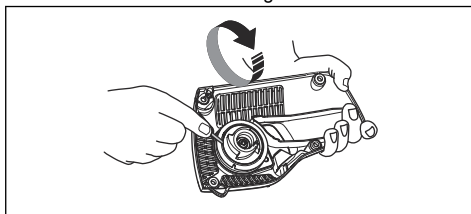

Startera korpusa uzstādīšana uz ķēdes zāģa

1. Izvelciet startera auklu un iestatiet starteri pozīcijā pret karteri.
2. Lēnām atlaidiet startera auklu, līdz spole fiksējas ar aizturiem.

3. Piegrieziet skrūves, kas notur starteri.

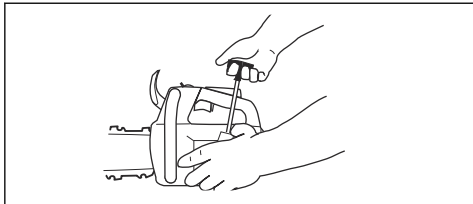

Gaisa filtra tīrīšana

Regulāri notīriet no gaisa filtra nefūrumus un putekļus. Tādējādi tiek novērsti karburatora darbības traucējumi, iedarbināšanas traucējumi, motora jaudas zudums, motora detaļu nodilums un lielāks nekā parasti degvielas patēriņš.

1. Noņemiet gaisa filtra pārsegu un gaisa filtru.
2. Lai notīrītu gaisa filtru izmantojiet suku vai nopuriniet to. Lai iztīrītu to pilnībā, izmantojiet mazgāšanas līdzekli.

Piezīme: Ilgstoši izmantotu gaisa filtru nevar pilnībā iztīrīt. Regulāri nomainiet gaisa filtru un vienmēr nomainiet bojātu gaisa filtru.

3. Piestipriniet gaisa filtru un pārbaudiet, vai tas cieši pieguļ filtra turētājam.

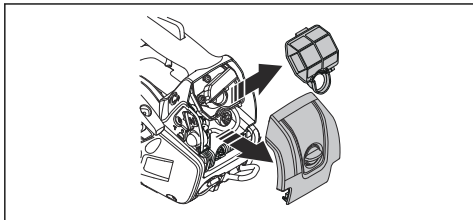

Piezīme: Dažādo darba apstākļu, laika apstākļu vai gadalaiku dēļ ķēdes zāģim var izmantot dažāda tipa gaisa filtru. Lai iegūtu plašāku informāciju, sazinieties ar apkopes sniedzēju.

Aizdedzes sveces pārbaude



IEVĒROJIET: Izmantojiet ieteikto aizdedzes sveces tipu. Sk. *Tehniskie dati lpp. 342*. Nepareiza aizdedzes svece var radīt izstrādājuma bojājumus.

1. Ja izstrādājumu ir grūti iedarbināt vai darbināt vai ja izstrādājums brīvgaitā darbojas nepareizi, pārbaudiet, vai aizdedzes svecē nav nevēlamu materiālu. Lai mazinātu risku, kas saistīts ar nevēlamu materiālu uzkrāšanos uz aizdedzes sveces elektrodiem, veiciet tālāk aprakstītās darbības.

- a) pārliecinieties, vai tukšgaitas apgriezīenu skaits ir pareizi noregulēts;
- b) pārliecinieties, vai degvielas maisījums ir pareizs;
- c) pārliecinieties, vai gaisa filtrs ir tīrs.

2. Ja aizdedzes svece ir nefīra, notīriet to.

3. Pārbaudiet, vai attālums starp aizdedzes sveces elektrodiem ir pareizs. Skatiet šeit: *Tehniskie dati lpp. 342*.

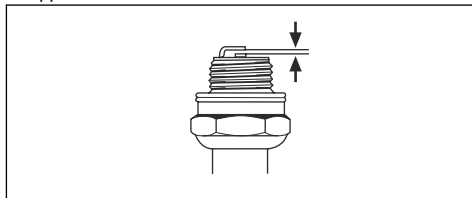

4. Nomainiet aizdedzes sveci katru mēnesi vai biežāk, ja nepieciešams.

Zāģa ķēdes asināšana

Informācija par virzītājsliedi un zāģa ķēdi



BRĪDINĀJUMS: Lietojot zāģa ķēdi vai veicot tās apkopi, valkājiet aizsargcimdus. Zāģa ķēde var radīt traumas arī tad, ja tā nekustas.

Nomainiet nodilušu vai bojātu virzītājsliedi vai zāģa ķēdi ar Husqvarna ieteiktu virzītājsliedes un zāģa ķēdes kombināciju. Tas ir jādara, lai garantētu ķēdes zāģa drošības funkciju darbību. Sarakstu ar ieteiktajām rezerves virzītājsliedes un ķēdes kombinācijām skatiet šeit: *Piederumi lpp. 343*.

- Virzītājsliedes garums, collas/cm. Informācija par virzītājsliedes garumu parasti ir norādīta virzītājsliedes aizmugures galā.

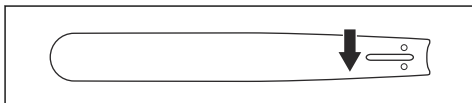

- Sliedes iemavas zobrata zobu skaits (T).

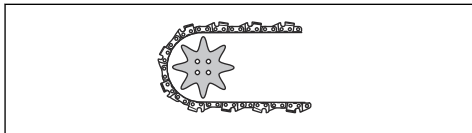

- Ķēdes posma garums, collās. Atstarpei starp zāģa ķēdes dzinējposmiem jābūt vienādam ar attālumu

starp zobiem uz sliedes iemavas zobrata un piedziņas zobrata.

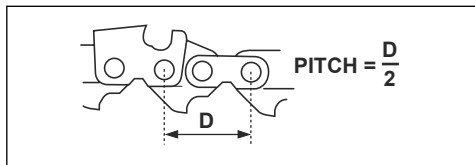

- Dzinējposmu skaits. Dzinējposmu skaitu nosaka virzītājsliedes tips.

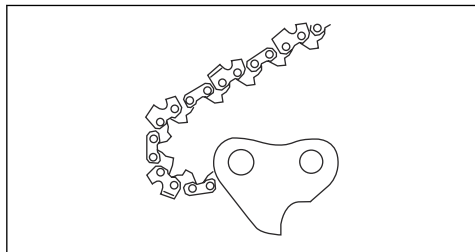

- Sliedes rievas platums, collas/mm. Virzītājsliedes gropes platumam ir jābūt vienādam ar zāga dzinējposmu platumu.

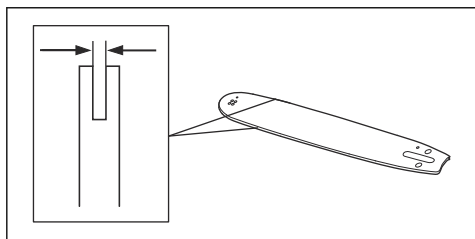

- Zāga ķēdes elļošanas atvere un ķēdes spriegotāja atvere. Virzītājsliedei jāatbilst izstrādājumam.

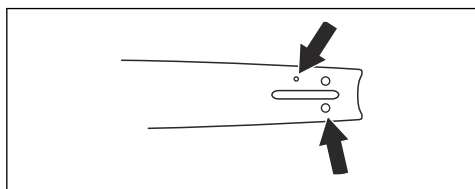

- Dzinējposma platums, mm/collas.

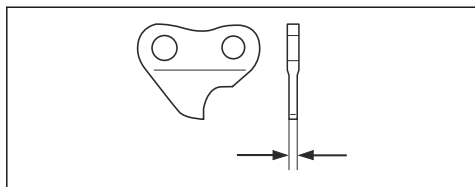

Vispārīga informācija par griezēju asināšanu

Nezāgējiet ar neasu zāga ķēdi. Ja zāga ķēde ir neasa, ir jāpieliek lielāks spiediens, lai sliedi virzītu cauri kokam. Ja zāga ķēde ir ļoti neasa, veidojas nevis koka skaidas, bet putekļi.

Zāgējot koku ar asu zāga ķēdi, veidojas garas un biezas skaidas.

Zāga ķēdes griešanas daļu — griezēju — veido griezējzobs (A) un dziļummērs (B). Atšķirība starp abu detaļu augstumu ir griešanas dziļums (dziļummēra iestatījums).

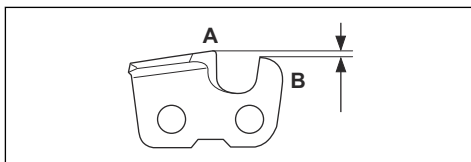

Asinot griezēju, jāņem vērā tālāk norādītie aspekti.

- Asināšanas leņķis.

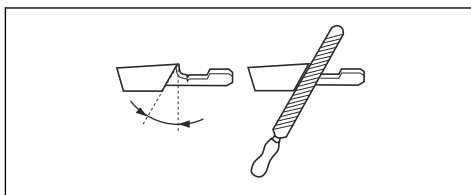

- Zāgēšanas leņķis.

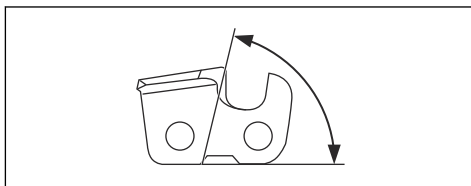

- Vīles stāvoklis.

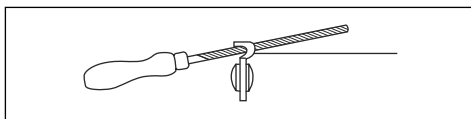

- Apaļās vīles diametrs.

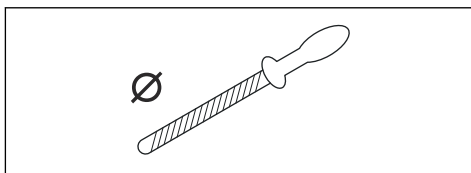

Zāga ķēdi pareizi asināt bez pareizā aprīkojuma ir ļoti sarežģīti. Izmantojiet Husqvarna šablonu. Tādējādi

tīks nodrošināta maksimāla griešanas veiktspēja un minimāls atsitiena risks.



BRĪDINĀJUMS: Ja netiek ievēroti norādījumi par asināšanu, būtiski pieaug atsitiena spēks.

Piezīme: Informāciju par zāģa ķēdes asināšanu skatiet šeit: *Zāģa ķēdes asināšana lpp. 335.*

Griezējzobu asināšana

1. Griezējzobu asināšanai izmantojiet apaļo vīli un šablonu.

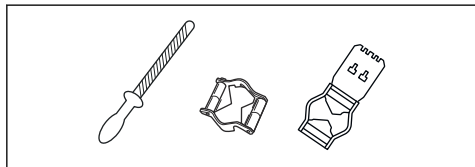

Piezīme: Informāciju par konkrētajai zāģa ķēdei ieteikto Husqvarna vīli un šablonu skatiet sadaļā *Piederumi lpp. 343.*

2. Pareizi uzlieciet šablonu uz griezējzobiem. Skatiet šablona komplektācijā iekļautos norādījumus.
3. Virziet vīli no griezējzobu iekšpusēs uz ārpusi. Samaziniet spiedienu uz zāģēšanas līniju.

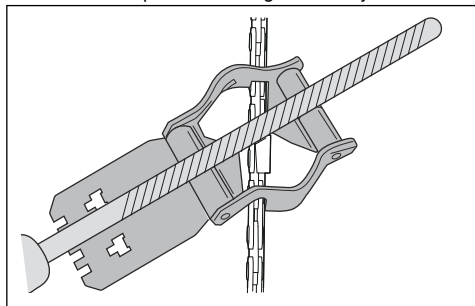

4. Novilējiet materiālu no visu griezējzobu vienas puses.
5. Apgrieziet izstrādājumu otrādi un novilējiet materiālu otrā pusē.
6. Pārļiecinieties, vai visi griezējzobi ir vienādi gari.

Vispārīga informācija par griešanas dziļuma iestatījuma regulēšanu

Griešanas dziļuma iestatījums (C) samazinās, kad tiek asināti griezējzobi (A). Lai nodrošinātu maksimālu griešanas veiktspēju, ir jānovirš dziļummērs (B), līdz iegūts ieteicamais griešanas dziļuma iestatījums. Norādījumus par pareiza zāģa ķēdes griešanas dziļuma iestatījuma iegūšanu skatiet sadaļā *Piederumi lpp. 343.*

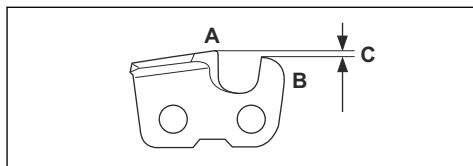

BRĪDINĀJUMS: Pārāk liels griešanas dziļums palielina ķēdes atsitiena risku!

Dziļummēra iestatījumu pielāgošana

Pirms dziļummēra iestatījuma regulēšanas vai griezējzobu asināšanas skatiet norādījumus šeit: *Griezējzobu asināšana lpp. 337.* Mēs iesakām regulēt griešanas dziļuma iestatījumu pēc katras trešās griezējzobu asināšanas reizes.

Mēs iesakām lietot mūsu šablonu, lai iegūtu pareizu griešanas dziļuma iestatījumu un pareizu leņķi.

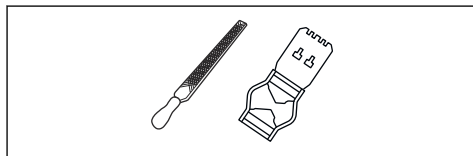

1. Izmantojiet plakano vīli un šablonu, lai regulētu griešanas dziļuma iestatījumu. Lai iegūtu pareizu dziļummēra iestatījumu un leņķi, izmantojiet tikai Husqvarna šablonu.
2. Novietojiet šablonu virs zāģa ķēdes.

Piezīme: Papildinformāciju par šablona izmantošanu skatiet uz tā iepakojuma.

3. Lietojiet plakano vīli, lai novirētu dziļummēra daļu, kas izvirzās cauri šablonam.

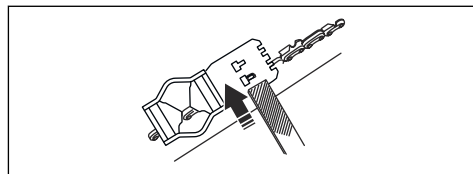

Zāģa ķēdes spriegojuma regulēšana



BRĪDINĀJUMS: Ja zāģa ķēde nav pareizi nosprīegota, tā var noslidēt no virzītājsliedes un radīt smagas vai nāvējošas traumas.

Zāģa ķēde lietošanas laikā izstiepjās. Regulāri noregulējiet zāģa ķēdi.

1. Atskrūvējiet sliedes uzgriežņus, ar kuriem ir nostiprināts sajūga vāks/ķēdes bremze. Izmantojiet uzgriežņu atslēgu.

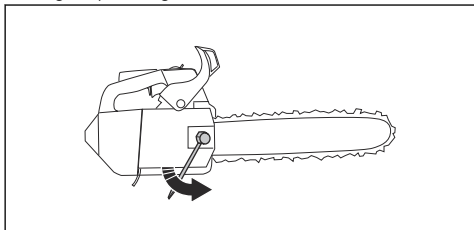

Piezīme: Dažiem modeļiem ir tikai viens sliedes uzgriežnis.

2. Ar roku pēc iespējas stingrāk pievelciet sliedes uzgriežņus.
3. Paceliet virzītājsliedes priekšdaļu un pagrieziet ķēdes spriegošanas skrūvi. Izmantojiet uzgriežņu atslēgu.
4. Pievelciet zāga ķēdi, līdz tā stingri turas pie virzītājsliedes, bet to joprojām var viegli pārvietot.

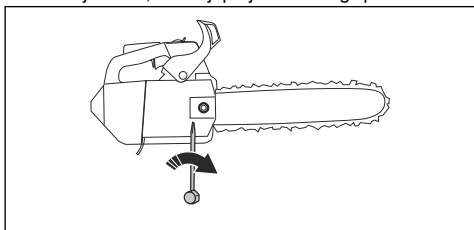

5. Pievelciet sliedes uzgriežņus ar uzgriežņu atslēgu un vienlaikus paceliet virzītājsliedes galu.
6. Pārbaudiet, vai ķēdi var brīvi pavilkt ar roku un tā nenokarājas no virzītājsliedes.

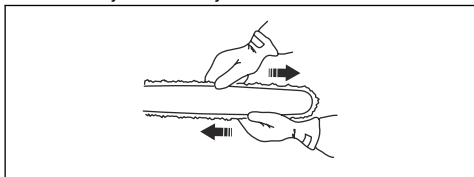

Informāciju par konkrētā izstrādājuma ķēdes spriegošanas skrūves atrašanās vietu sk. *Izstrādājuma pārskats lpp. 315.*

Zāga ķēde elļošanas stāvokļa pārbaude

1. Iedarbiniet ķēdes zāģi un ļaujiet tam darboties ar $\frac{1}{4}$ droseles atvērumu.
2. Turiet virzītājsliedi apmēram 20 cm/8 collas virs virsmas gaišā krāsā.

3. Ja zāģa ķēde ir pareizi ieeļļota, 1 minūtes laikā uz virsmas ir skaidri redzama eļļas līnija.



4. Ja zāģa ķēde nav pareizi ieeļļota, pārbaudiet virzītājsliedi. Norādījumus skatiet šeit: *Virzītājsliedes pārbaude lpp. 339.* Ja pēc apkopes darbību veikšanas problēma saglabājas, sazinieties ar vietējo apkopes sniedzēju.

Taisnzobu zobrata pārbaudes veikšana

Sajūga cilindrs ir aprīkots ar taisnzobu zobratu, kas ir pieminēts pie sajūga cilindra.

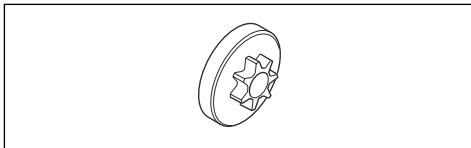

- Regulāri vizuāli pārbaudiet taisnzobu zobrata nodiluma pakāpi. Pārmērīga nodiluma gadījumā nomainiet sajūga cilindru kopā ar taisnzobu zobratu.

Adatgultņa elļošana

1. Pārvietojiet priekšējo roku aizsargu uz aizmuguri, lai deaktivizētu ķēdes bremzi.
2. Atskrūvējiet sliedes uzgriežņus un noņemiet sajūga vāku.

Piezīme: Daži modeļi ir aprīkoti tikai ar vienu sliedes uzgriežni.

3. Novietojiet ķēdes zāģi uz stabilas virsmas, vēršot sajūga cilindru uz augšu.

4. Noņemiet sajūga cilindru un ieeļļojiet adatgultni, izmantojot ziežu spiedi. Izmantojiet augstas kvalitātes dzinēja eļļu vai gultņu ziedi.

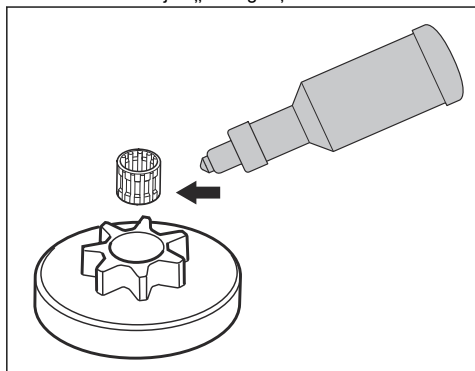

Griešanas aprīkojuma pārbaudīšana

1. Pārbaudiet, vai nav redzamas kniežu un posmu plaisas un vai neviena kniede nav vaļīga. Ja nepieciešams, nomainiet.

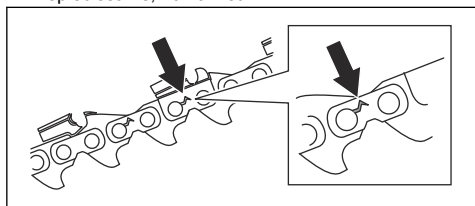

2. Pārbaudiet, vai zāga ķēdi var viegli saliekt. Ja zāga ķēde nav elastīga, nomainiet to.
3. Saldziniet zāga ķēdi ar jaunu zāga ķēdi, lai novērtētu kniežu un posmu nodiluma pakāpi.
4. Nomainiet zāga ķēdi, ja griezējzoba garāka daļa ir mazāka nekā 4 mm/0,16 collas. Nomainiet zāga ķēdi arī tad, ja griezējos tiek konstatētas plaisas.

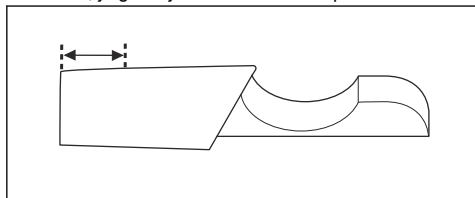

Virzītājsliedes pārbaude

1. Pārbaudiet, vai eļļas kanāls nav bloķēts. Ja nepieciešams, iztīriet to.

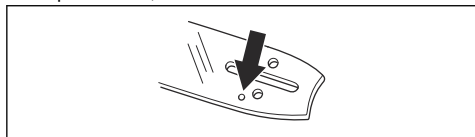

2. Pārbaudiet, vai virzītājsliedes malas nav nelīdzenas. Notīriet atskarpes, izmantojot šablonu.

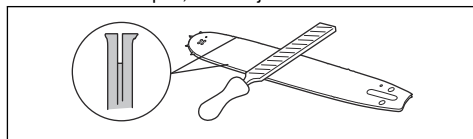

3. Iztīriet virzītājsliedes gropi.

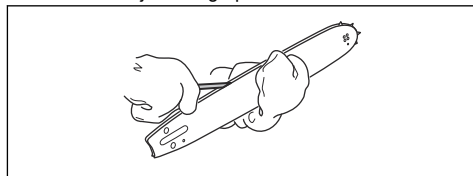

4. Pārbaudiet, vai virzītājsliedes rieva nav nodilusi. Nomainiet virzītājsliedi, ja nepieciešams.

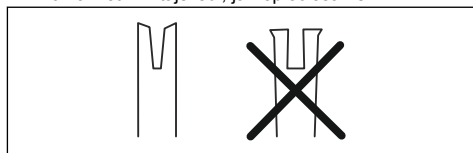

5. Pārbaudiet, vai virzītājsliedes gals nav nelīdzens vai stipri nodilis.

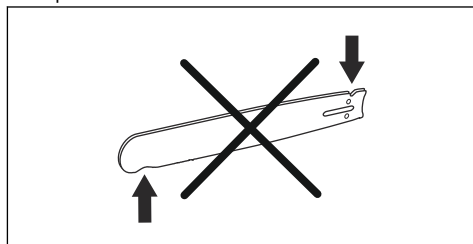

6. Pārbaudiet, vai sliedes iemavas zobrats brīvi griežas un vai sliedes iemavas zobrata eļļošanas atvere nav aizsērējusi. Iztīriet un ieeļļojiet to, ja nepieciešams.

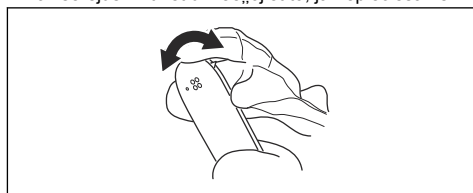

7. Lai paildzinātu virzītājsliedes kalpošanas laiku, katru dienu apvēršiet to.

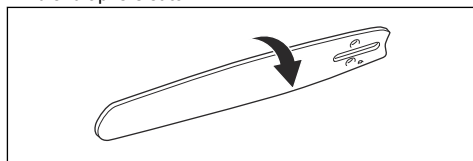

Degvielas un ķēdes eļļas tvertnes apkopes veikšana

- Regulāri iztukšojiet un iztīriet degvielas un ķēdes eļļas tvertni.
- Nomainiet degvielas filtru reizi gadā vai biežāk, ja nepieciešams.



IEVĒROJIET: Tvertnes piesārņojums izraisa darbības traucējumus.

Ķēdes eļļas plūsmas regulēšana



BRĪDINĀJUMS: Pirms eļļas pumpja regulēšanas, apturiet motoru.

1. Pagrieziet eļļas pumpja regulēšanas skrūvi. Izmantojiet skrūvgriezi vai kombinēto uzgriežņu atslēgu.
 - a) Lai palielinātu eļļas plūsmu, pagrieziet regulēšanas skrūvi pulksteņrādītāju kustības virzienā.
 - b) Lai samazinātu eļļas plūsmu, pagrieziet regulēšanas skrūvi pretēji pulksteņrādītāju kustības virzienam.

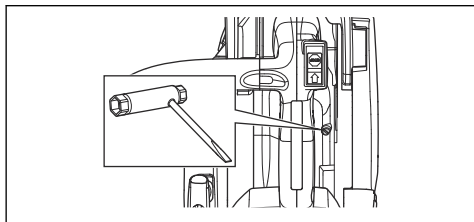

Problēmu novēršana

Dzinējs neiedarbojas

Pārbaudāmā ķēdes zāģa detaļa	Iespējamais iemesls	Veicamās darbības
Startera sprūdi	Startera aizturi ir iesprūduši.	Noregulējiet vai nomainiet startera aizturus.
		Notīriet vietu ap sprūdiem.
		Sazinieties ar pilnvarotu apkopes darbnīcu.

Dzesēšanas sistēmas tīrīšana

Dzesēšanas sistēma palīdz saglabāt zemu dzinēja temperatūru. Dzesēšanas sistēma ietver gaisa iekļūdes atveri uz startera un gaisa virzīšanas plātni, aizturus uz spararata, dzeses ribas uz cilindra, dzesēšanas kanālu un cilindra pārsegu.

1. Tīriet dzesēšanas sistēmu ar suku katru nedēļu vai biežāk, ja nepieciešams.
2. Pārļiecinieties, vai dzesēšanas sistēma nav netīra vai aizsērējusi.



IEVĒROJIET: Netīra vai aizsērējusi dzesēšanas sistēma izraisa izstrādājuma pārkaršanu, kas var sabojāt izstrādājumu.

Pārbaudāmā ķēdes zāģa detaļa	Iespējamais iemesls	Veicamās darbības
Degvielas tvertne	Nepiemērota degviela.	Iztukšojiet degvielas tvertni un uzpildiet ar piemērotu degvielu.
	Degvielas tvertnē ir iepildīta ķēdes eļļa.	Ja jau mēģinājāt iedarbiniet ķēdes zāģi, sazinieties ar vietējo apkopes sniedzēju. Ja ķēdes zāģi vēl nemēģinājāt iedarbināt, iztukšojiet degvielas tvertni.
Aizdedze, nav dzirksteles	Aizdedzes svece ir nefira vai mitra.	Pārbaudiet, vai aizdedzes svece ir sausa un tīra.
	Elektrodu atstarpe nav pareiza.	Notīriet aizdedzes sveci. Pārbaudiet, vai elektrodu atstarpe un aizdedzes svece ir pareizi noregulēta un vai ir izmantots ieteiktais vai līdzvērtīgs aizdedzes sveces tips. Informāciju par pareizu elektrodu atstarpi skatiet šeit: <i>Tehniskie dati lpp. 342.</i>
Aizdedzes svece un cilindrs	Aizdedzes svece ir vaļīga.	Pievelciet aizdedzes sveci.
	Motors ir pārplūdis, jo atkārtoti ir veikta iedarbināšana ar līdz galam atvērtu gaisa vārstu pēc aizdedzes ieslēgšanas.	Izņemiet un izfīriert aizdedzes sveci. Novietojiet ķēdes zāģi uz sāniem, vēršot aizdedzes sveces atveri no sevis pretējā virzienā. Velciet startera auklas rokturi 6–8 reizes. Ievietojiet aizdedzes sveci un iedarbiniet ķēdes zāģi. Sk. <i>Izstrādājuma iedarbināšana lpp. 325.</i>

Dzinējs sāk darboties, taču tad apstājas

Pārbaudāmā ķēdes zāģa detaļa	Iespējamais iemesls	Veicamās darbības
Degvielas tvertne	Nepiemērota degviela.	Iztukšojiet degvielas tvertni un uzpildiet ar piemērotu degvielu.
Karburators	Nav pareizs brūvgaitas apgriezību skaits.	Sazinieties ar vietējo apkopes sniedzēju.
Gaisa filtrs	Aizsērējis gaisa filtrs.	Izfīriert vai nomainiet gaisa filtru.
Degvielas filtrs	Aizsērējis degvielas filtrs.	Nomainiet degvielas filtru.

Pārvadāšana un uzglabāšana

Pārvadāšana un uzglabāšana

- Attiecībā uz izstrādājuma un degvielas glabāšanu un transportēšanu pārliecinieties, vai nav noplūdes vai tvaiku. Dzirksteles vai atklātas liesmas, ko rada, piemēram, elektroierīces vai tvaika katli, var izraisīt ugunsgrēku.
- Vienmēr izmantojiet apstiprinātas tvertnes degvielas glabāšanai un transportēšanai.
- Pirms transportēšanas vai pirms ilgstošas uzglabāšanas iztukšojiet degvielas un ķēdes eļļas tvertni. Nododiet degvielu un ķēdes eļļu atbilstošā utilizēšanas vietā.

- Izmantojiet transportēšanas aizsargvāku uz ķēdes zāga, lai novērstu traumas vai ķēdes zāga bojājumus. Zāga ķēde var radīt nopietnas traumas arī tad, ja tā nekustas.
- Izņemiet no aizdedzes sveces aizdedzes sveces uzgali un aktivizējiet ķēdes bremzi.
- Transportēšanas laikā nostipriniet produktu droši.

Ķēdes zāga sagatavošana ilgstošai glabāšanai

1. Apstādiniet izstrādājumu un pirms demontāžas ļaujiet tam atdzist.

2. Demontējiet zāga ķēdi un izīriert to un virzītājsliedes gropi.



IEVĒROJIET: Netīra zāga ķēde un virzītājsliede var kļūt neelastīga un iesprūst.

3. Pievienojiet transportēšanas aizsargvāku.
4. Notīriet izstrādājumu. Norādījumus skatiet šeit: *Apkope lpp. 330.*
5. Veiciet vispusīgu ķēdes zāga tehnisko apkopi.

Tehniskie dati

Tehniskie dati

	Husqvama T525
Dzinējs	
Cilindra darba tilpums, cm ³	27,0
Tukšgaitas apgriezību skaits, apgr./min	2900
Maksimālā dzinēja jauda saskaņā ar ISO 8893, kW/hp pie apgr./min	1,1/1,5 (9500)
Aizdedzes sistēma ³¹	
Aizdedzes svece	NGK CMR6A
Attālums starp elektrodiem, mm	0,75
Degvielas un elļošanas sistēma	
Degvielas tvertnes tilpums, l/cm ³	0,19/190
Eļļas tvertnes tilpums, l/cm ³	0,17/170
Eļļas sūkņa tips	Regulējams
Svars	
Svars, kg	2,7
Trokšņa emisija	
Skaņas jaudas līmenis, izmērītais dB (A)	110
Akustiskās jaudas līmenis, garantētais (L _{WA} dB(A))	111
Skaņas līmeņi ³²	
Ekvivalentais skaņas spiediena līmenis pie lietotāja auss, dB (A)	98

³¹ Vienmēr lietojiet ieteikto aizdedzes sveces tipu. Nepareizas aizdedzes sveces izmantošana var radīt virzuļa/cilindra bojājumus.

³² Ekvivalentais skaņas spiediena līmenis saskaņā ar standartu ISO 22868 tiek aprēķināts kā laika sprīdī svērti kopīgā skaņas spiediena līmeņi dažādos darba apstākļos. Ekvivalentā skaņas spiediena līmeņa tipiska statiskā izkļiede ir standartnovirze 1 dB (A).

Husqvarna T525	
Ekvivalenti vibrācijas līmeņi, a_{hveq} ³³	
Priekšējais rokturis, m/s ²	4,9
Aizmugurējais rokturis, m/s ²	5,2
Zāga ķēde/virzītājsliede	
Piedziņas zobrata tips/zobu skaits	3/8"/Spur 6, 1/4"/Spur 8, 0,325"/Spur 7
Zāga ķēdes ātrums pie 133% no dzinēja maksimālā ātruma (m/s).	24,1

Piederumi

Ieteicamais griešanas aprīkojums

Husqvarna T525 ķēdes zāga modeļi ir novērtēti attiecībā uz drošību saskaņā ar standarta EN ISO 11681-2:2011/A1:2017 (Mežsaimniecības mašīnas – Portatīvo ķēdes zāgu drošuma prasības un testēšana. 2. daļa. Ķēdes zāgi koku apkopšanai) prasībām, un tie atbilst drošības prasībām, ja tie ir aprīkoti ar tālāk norādītajām virzītājsliedes un zāga ķēdes kombinācijām.

Zema atsitienu zāga ķēde

Zāga ķēde, kas ir izgatavota kā zema atsitienu zāga ķēde, atbilst zema atsitienu prasībām, kuras norādītas šeit: ANSI B175.1-2012.

Atsitienu un virzītājsliedes gala rādītājs

Virzītājsliede				Zāga ķēde		
Garums, collas/cm	Solis, collas	Izmērs, collas/mm	Maks. gala rādītājs	Tips	Garums, dzenošie posmi (gab.)	Zems atsitienu risks
10/25	1/4	0,050/1,3	R10	Husqvarna H00	60	
12/30					68	
10/25	1/4	0,043/1,1	8T	Husqvarna SP11G	60	
12/30					68	
10/25	3/8	0,050/1,3	7T	Husqvarna H37	40	Jā
12/30					45	
10/25	3/8	0,050/1,3	7T	Husqvarna S93G	40	Jā
12/30			9T		45	
10/25	0,325 mini	0,043/1,1	8T	Husqvarna SP21G	46	Jā
12/30					51	





Zāgēšanai izmantojamais garums parasti ir par 1 collu mazāks nekā nominālais vadotnes sliedes garums.

³³ Ekvivalentais vibrācijas līmenis saskaņā ar standartu ISO 22867 tiek aprēķināts kā laika sprīdī svērti kopīgie vibrācijas līmeņi dažādos darba apstākļos. Sniegtajos datos par ekvivalentu vibrācijas līmeni ir tipiska 1 m/s² statistiskā izkliede (standarta novirze).

Asināšanas aprīkojums un asināšanas leņķi

Zāga ķēdes asināšanai izmantojiet Husqvarna šablonu. Husqvarna šablons nodrošina pareizu asināšanas leņķi. Detaļu numuri ir norādīti zemāk tabulā.

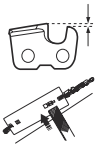
Ja neesat pārliecināts par to, kā noteikt sava izstrādājuma zāga ķēdes tipu, sk. papildinformāciju www.husqvarna.com.

					
H00	5/32 collas/4,0 mm	580 68 74-01	0,025 collas/ 0,65 mm	30°	85°
SP11G	9/64 collas/3,5 mm	529 93 71-01	0,016 collas/ 0,4 mm	30°	60°
H37	5/32 collas/4,0 mm	505 24 37-01	0,025 collas/ 0,65 mm	30°	80°
S93G	5/32 collas/4,0 mm	587 80 90-01	0,025 collas/ 0,65 mm	30°	60°
SP21G	5/32 collas/4,0 mm	595 00 47-01	0,025 collas/ 0,65 mm	30°	60°

Atbilstības deklarācija

ES atbilstības deklarācija

Mēs, **Husqvarna AB**, SE-561 82 Huskvarna, Zviedrija,
tālr. +46-36-146500, ar pilnu atbildību apliecinām, ka šis
izstrādājums:

Apraksts	Motorzāģi koku zāģēšanai
Zīmols	Husqvarna
Tips/modelis	T525
Identifikācija	Ar sērijas numuriem no 2022 un turpmākiem sērijas numuriem

pilnībā atbilst šādām ES direktīvām un noteikumiem:

Noteikums	Apraksts
2006/42/EK	"par iekārtām"
2014/30/ES	"par elektromagnētisko savietojamību"
2000/14/EK	"par trokšņa emisiju vidē"
2011/65/ES	"par dažu bīstamu vielu izmantošanas ierobežošanu elektriskās un elektroniskās iekārtās"

un ir ievēroti zemāk norādītie saskaņotie standarti
un/vai tehniskie dati: EN ISO 12100:2021, EN ISO
14982:2009, EN ISO 11681-2:2011/A1:2017, EN IEC
63000:2018.

Pilnvarotā iestāde: 0404, RISE SMP Svensk
Maskinprovning AB Box 7035, SE-750 07 Uppsala
Husqvarna AB vārdā veica EK tipa pārbaudi saskaņā
ar Direktīvas (2006/42/EK) par mašīnām 12. panta
3. punkta b apakšpunkta IX pielikumu.

EK tipa pārbaudes, kas atbilst IV pielikumam, sertifikāta
numurs: 0404/17/2479 - T525

RISE SMP Svensk Maskinprovning AB, Box 7035,
SE-750 07 Uppsala, Sweden ir apstiprinājusi
atbilstību Padomes Direktīvai 2000/14/EK, atbilstības
novērtēšanas procedūrai: V pielikums

Sertifikāta numurs: 01/161/111

Lai iegūtu informāciju par trokšņa emisiju, skatiet šeit:
Tehniskie dati lpp. 342.

Huskvarna, 2022-04-11

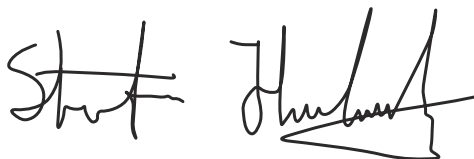

Stefan Holmberg, R&D Director, Technology
Management, Husqvarna AB

Atbildīgais par tehnisko dokumentāciju



Inhoud

Inleiding.....	346	Probleemoplossing.....	372
Veiligheid.....	348	Transport en opslag.....	373
Montage.....	353	Technische gegevens.....	373
Werking.....	354	Accessoires.....	374
Onderhoud.....	361	Verklaring van overeenstemming.....	376

Inleiding

Gebruik

Dit product is bestemd voor professioneel onderhoudswerk aan bomen, zoals snoeien en het in stukken zagen van bomen.

Let op: Nationale wetgeving kan het gebruik van dit product mogelijk beperken.

Productbeschrijving

De Husqvarna T525 is een motorkettingzaag.

Er wordt voortdurend gewerkt aan het verhogen van uw veiligheid en efficiëntie tijdens bedrijf. Neem voor meer informatie contact op met uw dealer.

Productoverzicht

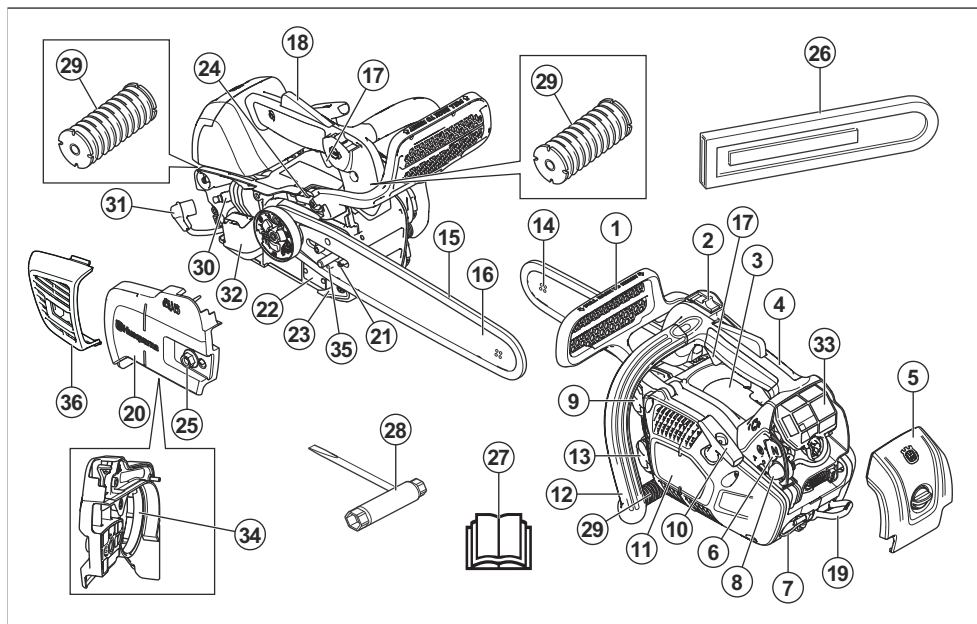

1. Kettingrem met terugslagbeveiliging
2. Start/stop-schakelaar
3. Informatie- en waarschuwingsplaatje
4. Tophandgreep
5. Filterkap
6. Choke
7. Kabeloog
8. Primerbalg van brandstofpomp

9. Brandstoftank
10. Startkoordhendel
11. Starterhuis
12. Voorste handgreep
13. Kettingolietank
14. Neuswiel
15. Zaagketting
16. Geleider

17. Gashendel
18. Gashendelvergrendeling
19. Gordeloog
20. Koppelingsdeksel
21. Kettingspannerschroef
22. Product- en serienummerplaatje
23. Kettingvanger
24. Afstelschroef, oliepomp
25. Zaagbladmoer
26. Transportbescherming
27. Bedieningshandleiding
28. Ring-steeksleutel
29. Trillingdempingssysteem, 3 stuks
30. Bougie
31. Bougiekap
32. Geluiddemper
33. Luchtfilter
34. Remvoering
35. Stelpen van de kettingspanner
36. Afdekkap geluiddemper

Symbolen op het product



Wees voorzichtig en gebruik het product op de juiste manier. Dit product kan ernstig of fataal letsel toebrengen aan de gebruiker of anderen.



Lees de bedieningshandleiding goed door en zorg dat u de instructies hebt begrepen voordat u dit product gaat gebruiken.



Draag altijd een goedgekeurde veiligheidshelm en gehoor- en oogbescherming.



Dit product voldoet aan de geldende EC-richtlijnen.



Dit product voldoet aan de geldende VK-regelgeving.



Geluidsemisies naar het omgevingslabel volgens de richtlijnen en voorschriften van de EU en het VK en de wetgeving van Nieuw-Zuid-Wales "Protection of the Environment Operations (Noise Control) Regulation 2017". Het gegarandeerde geluidsvermogensniveau van het product staat vermeld in *Technische gegevens op pagina 373*.



Kettingrem, ingeschakeld (rechts).
Kettingrem, uitgeschakeld (links).



Primerbalg van brandstofpomp.



Afstelling van de oliepomp.



Brandstof.



Kettingolie.



De gebruiker moet steeds beide handen gebruiken om deze motorkettingzaag te bedienen.



Bedien de motorkettingzaag nooit met één hand.



Laat de punt van het zaagblad nooit in contact komen met een voorwerp.



Waarschuwing! Er kan terugslag optreden wanneer de punt van het zaagblad in contact komt met een voorwerp en een reactie veroorzaken waardoor het zaagblad omhoog en naar achteren naar de gebruiker toe komt. Dit kan ernstig persoonlijk letsel veroorzaken.



Gebruik geschikte bescherming voor voeten, benen, handen en armen.



Deze kettingzaag is alleen bedoeld voor personen die speciaal opgeleid zijn in onderhoudswerk aan bomen. Raadpleeg de bedieningshandleiding!



Werkpositie.



Choke.

Euro V-emissies



WAARSCHUWING: De EU-typegoedkeuring van dit product vervalt als ongeoorloofde wijzigingen aan de motor aangebracht worden.

Let op: Andere symbolen/stickers op het product hebben betrekking op certificeringseisen voor bepaalde markten.

Veiligheid

Veiligheidsdefinities

De onderstaande definities geven de mate van ernst weer voor elk trefwoord.



WAARSCHUWING: Letsel aan personen.



OPGELET: Schade aan het product.

Let op: Deze informatie maakt het product eenvoudiger in gebruik.

Algemene veiligheidsinstructies



WAARSCHUWING: Lees de volgende waarschuwingen voordat u het product gaat gebruiken.

- Een kettingzaag kan bij onjuist of onachtzaam gebruik een gevaarlijk apparaat zijn dat ernstig letsel of de dood kan veroorzaken. Het is erg belangrijk dat u deze bedieningshandleiding leest en begrijpt.
- De oorspronkelijke vormgeving van het product mag in geen enkel geval worden gewijzigd zonder toestemming van de fabrikant. Gebruik nooit een product dat gewijzigd lijkt te zijn door anderen, en gebruik uitsluitend de voor dit product aanbevolen accessoires. Niet goedgekeurde wijzigingen en/of niet-originele onderdelen kunnen tot ernstig persoonlijk letsel of de dood van zowel gebruiker als omstanders leiden.
- Een gebruikte geluiddemper/vonkenscherm en het montageoppervlak van het vonkenscherm kunnen afzettingen van verbrandingsdeeltjes bevatten die kankerverwekkend kunnen zijn. Vermijd blootstelling aan deze verbindingen bij het hanteren van de geluiddemper en/of het vonkenscherm. Raadpleeg *Inleiding op pagina 361* voordat u met de geluiddemper en/of het vonkenscherm gaat werken.

Veiligheidsinstructies voor bediening



WAARSCHUWING: Lees de volgende waarschuwingen voordat u het product gaat gebruiken.

- Deze kettingzaag met tophandgreep is speciaal ontworpen voor boomchirurgie en onderhoud in de boom. Vanwege de speciale compacte handgrepen (dicht op elkaar geplaatst) is het risico van controleverlies groter. Daarom mag deze speciale kettingzaag alleen voor werk in een boom worden gebruikt, door personen die zijn getraind in speciale zaag- en werktechnieken en die goed beveiligd zijn (hoogwerker, touwen, veiligheidsharnas). Voor alle andere zaagwerkzaamheden op de grond bevelen wij het gebruik van een gewone kettingzaag (met ruimere handgrepen) aan.
- Bij werk in een boom moet speciale zaag- en werktechnieken worden toegepast om het grotere risico van persoonlijk letsel te beperken. Werk alleen in een boom als u specifieke, professionele training voor dergelijk werk hebt gevolgd, waaronder training in het gebruik van veiligheidsmiddelen en andere

- klimtuisting, zoals draagstellen, touwen, riemen, klimijzers, snappers, karabijnhaken, enz.
- Probeer nooit een vallend stuk hout op te vangen. Zaag nooit in een boom wanneer u slechts met één lijn bent gezekerd. Gebruik altijd twee veiligheidslijnen.
 - Op kritieke velmomenten dient u uw gehoorbescherming direct na het voltooiën van de motorzaagwerkzaamheden te verwijderen, zodat u geluiden en waarschuwingssignalen kunt opmerken.
 - Voordat u dit product gaat gebruiken, moet u weten wat terugslag is en hoe u dit kunt voorkomen. Zie *Informatie over terugslag op pagina 356* voor instructies.
 - Gebruik nooit een machine die defect is. Voer de in deze handleiding beschreven veiligheidscontroles en de onderhouds- en service-instructies uit. Bepaalde onderhouds- en servicemaatregelen moeten door opgeleide en gekwalificeerde specialisten worden uitgevoerd. Zie *Onderhoud op pagina 361* voor instructies.
 - Gebruik nooit een product met zichtbare beschadigingen aan de bougiekap en/of ontstekingskabel. Er bestaat een risico van vonkvorming, wat brand kan veroorzaken.
 - Gebruik het product nooit wanneer u vermoeid bent, alcohol of drugs hebt gebruikt, of als u medicijnen gebruikt die uw gezichtsvermogen, beoordelingsvermogen of coördinatie kunnen beïnvloeden.
 - Gebruik het product niet in ongunstige weersomstandigheden, zoals dichte mist, hevige regen, harde wind, hevige koude enz. Werken in slechte weersomstandigheden is vermoeiend en kan tot gevaarlijke situaties leiden, zo kan de grond glad zijn, de wind de valrichting van de boom beïnvloeden enz.
 - Door een defecte snijuitrusting of de verkeerde combinatie van zaagblad en zaagketting neemt het terugslagrisico toe! Gebruik uitsluitend de zaagblad/ kettingcombinaties die wij aanbevelen, en volg de instructies voor het vijlen. Zie *Accessoires op pagina 374* voor instructies.
 - Start de kettingzaag nooit voordat het zaagblad, de zaagketting en alle kappen correct gemonteerd zijn. Zie *Inleiding op pagina 353* voor instructies. Wanneer het zaagblad en de zaagketting niet op de kettingzaag zijn gemonteerd, kan de koppeling losraken en ernstig letsel veroorzaken.

- Start het product nooit binnenshuis. Vergeet niet dat het gevaarlijk is om de uitlaatgassen van de motor in te ademen.
- Controleer de omgeving en vergewis u ervan dat er geen risico bestaat dat mensen of dieren in contact komen met het product of uw controle over het product belemmeren.



- Door onoplettendheid kan de terugslagrisico-sector van de motorzaag onopzettelijk een tak, een boom in de buurt of een ander voorwerp raken, en terugslag veroorzaken.
- Gebruik een kettingzaag nooit door deze met één hand vast te houden. Het is niet veilig om een motorkettingzaag met één hand te bedienen; u kunt uzelf verwonden. Houd de handgrepen altijd stevig met beide handen beet.
- Houd de motorkettingzaag altijd stevig vast met uw rechterhand op de bovenste handgreep en uw linkerhand op de voorhandgreep. Plaats uw duimen en vingers rond de handvatten. Iedereen, of men nu rechts- of linkshandig is, moet de motorkettingzaag op deze manier vasthouden. Met deze greep beperkt u de kans op terugslag en behoudt u de controle over de motorkettingzaag. Laat de handvatten niet los!

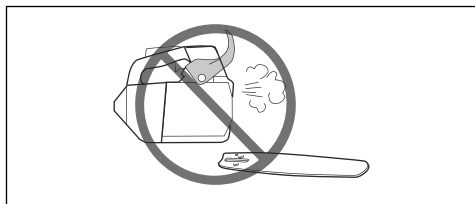

- Gebruik de motorkettingzaag nooit boven schouderhoogte.

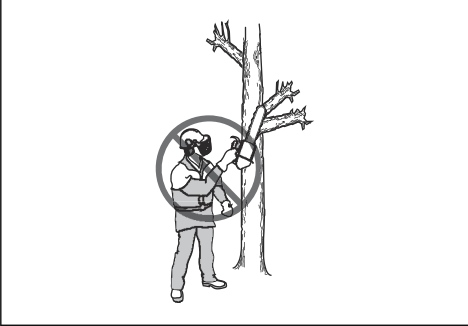

- Gebruik het product nooit als u niet de mogelijkheid heeft om hulp in te roepen in het geval van een ongeval.
- Soms komen snippers vast te zitten in het koppelingsdeksel, waardoor de ketting blokkeert. Stop altijd eerst de motor voordat u deze verwijdert.
- Schakel de motor uit als de zaagketting vastloopt in de zaagsnede!
- Een motor laten draaien in een afgesloten of slecht geventileerde ruimte kan de dood tot gevolg hebben door koolmonoxidevergiftiging.
- De uitlaatdampen van de motor zijn heet en kunnen vonken bevatten die brand kunnen veroorzaken. Start het product niet in gesloten ruimtes of in de buurt van licht ontvlambaar materiaal.
- Gebruik de kettingrem als parkeerrem wanneer u het product start en wanneer u korte afstanden aflegt. Draag het product altijd aan de voorhandgreep. Dit vermindert de kans dat u of iemand in uw buurt wordt geraakt door de zaagketting.
- Als men teveel wordt blootgesteld aan trillingen, kan dit tot bloedvat- en zenuwbeschadigingen leiden bij personen die een slechte bloedcirculatie hebben. Consulteer uw dokter wanneer u symptomen heeft die wijzen op te grote blootstelling aan trillingen. Voorbeelden van zulke symptomen zijn slapen, geen gevoel, "kriebels", "speldeprikken", pijn, geen of minder kracht, huidverkleuringen of veranderingen van het huidoppervlak. Deze symptomen komen meestal voor op vingers, handen of polsen. Deze symptomen kunnen toenemen bij koude temperaturen.
- Het is niet mogelijk om elke situatie die zich kan voordoen tijdens het gebruik van een kettingzaag te vermelden. Wees altijd voorzichtig en gebruik uw gezond verstand. Vermijd situaties die uw capaciteiten te boven gaan. Als u na het lezen van deze instructies nog vragen hebt over de bedieningsprocedures dient u een expert te raadplegen voordat u verder gaat. Aarzel niet om contact op te nemen met uw leverancier of met Husqvarna als u nog vragen hebt over het gebruik van deze motorkettingzaag. We zijn graag bereid

om u te adviseren of u te helpen uw kettingzaag op een efficiënte en veilige manier te gebruiken. Volg een opleiding in het gebruik van kettingzagen. Uw dealer, bosbouwschool of uw bibliotheek kunnen u vertellen welk opleidingsmateriaal en welke cursussen beschikbaar zijn.



Persoonlijke beschermingsuitrusting



WAARSCHUWING: Lees de volgende waarschuwingen voordat u het product gaat gebruiken.



- De meeste ongelukken met een kettingzaag gebeuren wanneer de zaagketting contact maakt met de gebruiker. U moet goedgekeurde persoonlijke beschermingsmiddelen gebruiken wanneer u het product gebruikt. Persoonlijke beschermingsmiddelen bieden geen volledige bescherming tegen letsel, maar kunnen bij een ongeval wel de ernst van het letsel beperken. Neem contact op met uw servicedealer voor de aanbevolen veiligheidsuitrusting.
- Uw kleding moet nauwsluitend zijn zonder uw bewegingsvrijheid te beperken. Controleer regelmatig de toestand van uw persoonlijke beschermingsmiddelen.
- Draag een goedgekeurde veiligheidshelm.
- Gebruik goedgekeurde gehoorbescherming. Langdurige blootstelling aan lawaai kan leiden tot permanente gehoorbeschadiging.
- Gebruik altijd een veiligheidsbril of gezichtsvisier om de kans op letsel door wegvliegende voorwerpen te verkleinen. Het product kan voorwerpen zoals spaanders, kleine stukjes hout enz. met grote kracht wegslingeren. Dit kan leiden tot ernstig letsel, vooral aan ogen.
- Draag handschoenen met zaagbescherming.
- Draag een broek met zaagbescherming.

- Draag laarzen met zaagbescherming, stalen neuzen en antislipzolen.
- U moet altijd een EHBO-kit bij de hand hebben.
- Gevaar voor vonkvorming. Zorg dat u een brandblusser en een schop bij de hand hebt om bosbranden te voorkomen.

Veiligheidsvoorzieningen op het product



WAARSCHUWING: Lees de volgende waarschuwingen voordat u het product gaat gebruiken.

- Gebruik het product nooit wanneer de veiligheidsvoorzieningen defect zijn.
- Controleer de veiligheidsvoorzieningen regelmatig op een juiste werking. Zie *De veiligheidsvoorzieningen op het product onderhouden en controleren op pagina 363*.
- Als de veiligheidsvoorzieningen defect zijn, neem dan contact op met uw Husqvarna servicedealer.

Kettingrem met terugslagbeveiliging

Uw product heeft een kettingrem die de zaagketting stopt in het geval van terugslag. Een kettingrem vermindert het risico op ongevallen, maar alleen u kunt ze voorkomen.

De kettingrem (A) kan handmatig met uw linkerhand, of automatisch door het traagheidsmechanisme worden geactiveerd. Duw de terugslagbeveiliging (B) naar voren om de kettingrem handmatig in te schakelen.

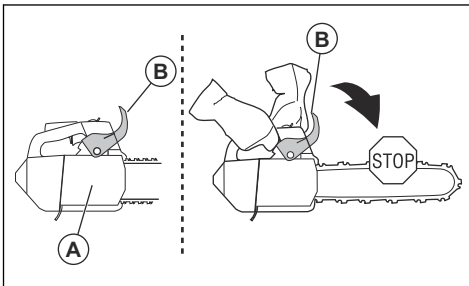

Trek de terugslagbeveiliging naar achteren om de kettingrem uit te schakelen.

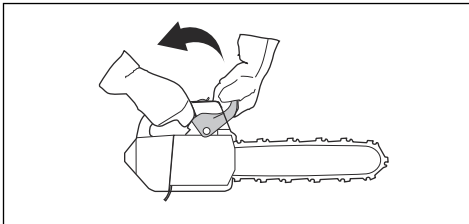

Gashendelvergrendeling

De vergrendeling van de gashendel voorkomt dat de gashendel per ongeluk wordt bediend. Pak de handgreep vast en druk de vergrendeling van de gashendel in (A) om de gashendel (B) te ontgrendelen. Als u de handgreep loslaat, keren de gashendel en de vergrendeling van de gashendel terug naar hun beginposities. Deze functie vergrendelt de gashendel bij stationair toerental.

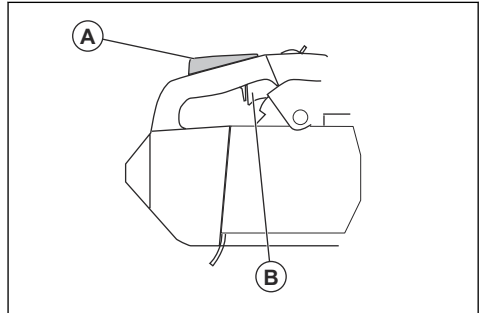

Kettingvanger

De kettingvanger vangt de zaagketting op als deze breekt of losraakt. Door de juiste kettingspanning in acht te nemen en de zaagketting en geleider goed te onderhouden, verkleint u de kans op ongevallen.

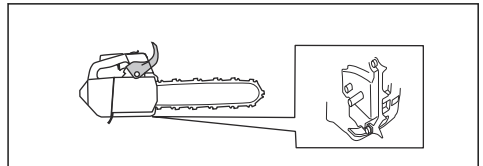

Trillingdempingssysteem

Het trillingdempingssysteem vermindert trillingen in de handgrepen. Trillingdempers fungeren als scheiding tussen de productbehuizing en de handgreep.

Raadpleeg *Productoverzicht op pagina 346* voor informatie over de locatie van het trillingdempingssysteem op uw product.

Start/stop-schakelaar

Schakel de motor uit met de start/stop-schakelaar.

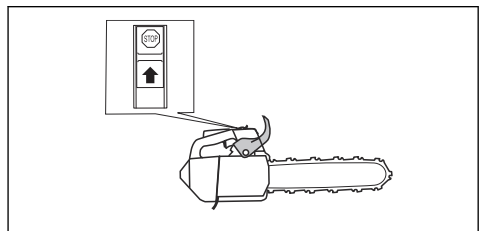

Geluiddemper



WAARSCHUWING: De geluiddemper wordt erg heet tijdens en na gebruik en bij stationair toerental. Hierdoor is er brandgevaar, vooral wanneer u het product in de nabijheid van brandbare materialen en/of dampen gebruikt.



WAARSCHUWING: Gebruik het product nooit zonder geluiddemper of met een defecte geluiddemper. Wanneer de geluiddemper defect is, stijgt het geluidsniveau en neemt het risico op brand toe. Houd brandblusmiddelen binnen handbereik. Gebruik een product nooit zonder of met een defect vonkenopvangnet als u in uw werkgebied een vonkenopvangnet moet hebben.

De uitlaatdemper is bedoeld om het geluidsniveau zo laag mogelijk te houden en om de uitlaatgassen uit de buurt te houden van de gebruiker. In gebieden met een warm en droog klimaat kan het risico op brand erg groot zijn. Volg de lokale voorschriften en onderhoudsinstructies.

Brandstofveiligheid



WAARSCHUWING: Lees de volgende waarschuwingen voordat u het product gaat gebruiken.

- Zorg voor een goede ventilatie tijdens het tanken en het mengen van brandstof (benzine en tweetaktolie).
- Brandstof en brandstofdampen zijn zeer brandgevaarlijk en kunnen leiden tot ernstig letsel bij inademing en contact met de huid. Wees daarom voorzichtig wanneer u met brandstof werkt en zorg voor goede luchtventilatie bij de brandstofhantering.
- Wees voorzichtig bij het hanteren van brandstof en kettingolie. Vergeet het brand-, explosie- en inademingsgevaar niet.
- Rook niet en plaats ook geen warme voorwerpen in de buurt van de brandstof.
- Stop de motor en laat hem voor het tanken enkele minuten afkoelen.
- Open de dop van de tank voorzichtig wanneer u wilt tanken zodat eventuele overdruk langzaam verdwijnt.
- Draai de dop van de tank goed vast na het tanken.
- Vul nooit brandstof bij terwijl de motor draait.
- Verwijder het product altijd ten minste 3 m (10 ft) uit de buurt van de tankplaats en brandstofbron voordat u het product gaat starten.

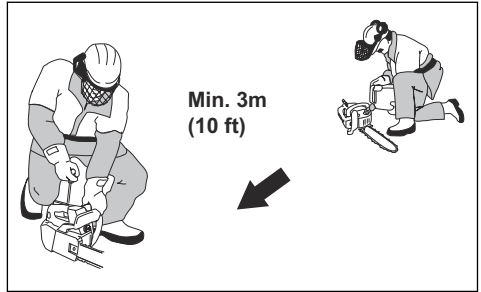

Na het tanken zijn er nog enkele situaties waarin u het product nooit mag starten:

- Als u brandstof of kettingolie op het product hebt gemorst. Trek schone kleding aan en was uw lichaamsdelen die in contact zijn gekomen met brandstof. Gebruik water en zeep.
- Als het product brandstof lekt. Controleer de brandstoftank, tankdop en brandstofleidingen regelmatig op lekkage.

Veiligheidsinstructies voor onderhoud



WAARSCHUWING: Lees de volgende waarschuwingen voordat u onderhoud aan het product gaat uitvoeren.

- De gebruiker mag alleen de onderhouds- en servicewerkzaamheden uitvoeren die in deze bedieningshandleiding zijn beschreven. Laat professioneel onderhoudspersoneel alle andere service en reparaties uitvoeren.
- Voer met regelmaat de in deze handleiding beschreven veiligheidscontroles en onderhouds- en service-instructies uit. Regelmatig onderhoud verlengt de levensduur van het product en verkleint de kans op ongevallen. Zie *Onderhoud op pagina 361* voor instructies.
- Neem contact op met uw servicedealer als u na het uitvoeren van onderhoud het product niet kunt goedkeuren volgens de in deze bedieningshandleiding opgenomen veiligheidscontroles. Wij garanderen dat u daar professionele reparaties en service voor uw product krijgt.

Veiligheidsinstructies voor snijtrusting



WAARSCHUWING: Lees de volgende waarschuwingen voordat u het product gaat gebruiken.

- Gebruik alleen goedgekeurde combinaties van zaagblad/zaagketting en de hulpmiddelen voor

vijlen. Zie *Accessoires op pagina 374* voor instructies.

- Draag veiligheidshandschoenen wanneer u onderhoud aan de zaagketting uitvoert of de zaagketting gebruikt. Ook een zaagketting die niet beweegt, kan verwondingen veroorzaken.
- Houd de zaagtanden goed geslepen. Volg de instructies en gebruik de aanbevolen vijlmal. Een beschadigde of verkeerd geslepen zaagketting vergroot de kans op ongevallen.

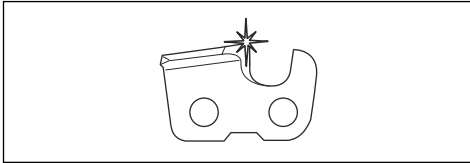

- Zorg voor de correcte tanddiepte. Volg de instructies en gebruik de aanbevolen instelling voor de vijlmal. Als de tanddiepte te groot is, vergroot dit de kans op terugslag.

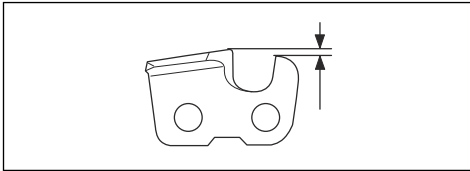

- Zorg dat de zaagketting de juiste spanning heeft. Als de zaagketting niet strak tegen het zaagblad loopt,

kan de zaagketting van het zaagblad lopen. Een verkeerde kettingspanning zorgt voor overmatige slijtage van het zaagblad, de zaagketting en het kettingaandrijf wiel. Zie *De spanning van de zaagketting afstellen op pagina 369*.

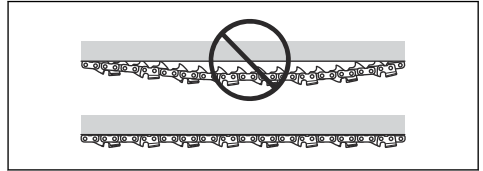

- Voer regelmatig onderhoud uit op de snijuitrusting en houd deze goed gesmeerd. Bij onvoldoende smering van de zaagketting is de kans op slijtage van het zaagblad, de zaagketting en het kettingaandrijf wiel groter.

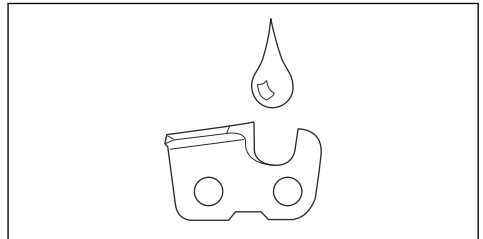

Montage

Inleiding



WAARSCHUWING: Zorg dat u het hoofdstuk over veiligheid hebt gelezen en begrepen voordat u het apparaat monteert.



WAARSCHUWING: Draag altijd veiligheidshandschoenen wanneer u de zaagketting monteert.

5. Zorg dat de snijkanten van de zaagschakels op de bovenrand van het zaagblad naar voren wijzen.

Geleider en zaagketting monteren

1. Schakel de kettingrem uit.
2. Draai de zaagbladmoer los en verwijder het koppelingsdeksel.

Let op: Als het koppelingsdeksel moeilijk te verwijderen is, draait u de zaagbladmoer aan en schakelt u de kettingrem in en weer uit. U hoort een klik als de kettingrem goed vrijkomt.

3. Plaats het zaagblad op de zaagbladbout. Duw het zaagblad in de achterste positie.
4. Monteer de zaagketting rond het aandrijfandwiel en plaats de ketting in de groef van het zaagblad.

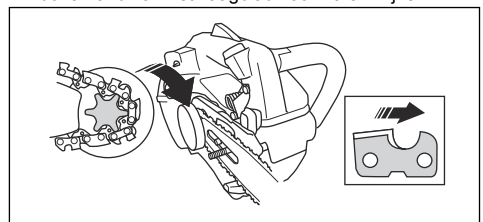

- Lijn het gat in het zaagblad uit met de stelpen van de kettingspanner en plaats het koppelingseksel.

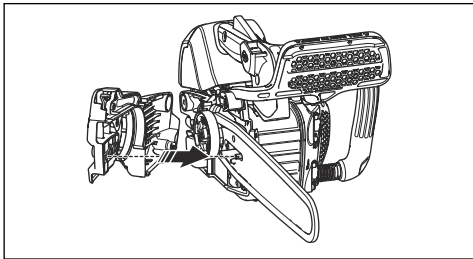

- Draai de zaagbladmoer handvast aan.
- Zet de zaagketting vast. Zie *De spanning van de zaagketting afstellen op pagina 369* voor instructies.
- Draai de zaagbladmoeren vast.
- Een schorssteun bevestigen.

Neem voor het bevestigen van een schorssteun contact op met uw servicewerkplaats.

Let op: Sommige modellen hebben slechts één zaagbladmoer.

Werking

Inleiding



WAARSCHUWING: Zorg dat u het hoofdstuk over veiligheid hebt gelezen en begrepen voordat u het product gebruikt.

De werking controleren voordat u het product gebruikt

- Controleer of de kettingrem correct werkt en niet beschadigd is.
- Controleer of de vergrendeling van de gashendel correct werkt en niet beschadigd is.
- Controleer of de start/stop-knop correct werkt en niet beschadigd is.
- Zorg ervoor dat er geen olie op de handgrepen zit.
- Controleer of het trillingdempingssysteem correct werkt en niet beschadigd is.
- Controleer of de geluiddemper correct is aangebracht en niet beschadigd is.
- Controleer of alle onderdelen correct zijn aangebracht en niet beschadigd zijn of ontbreken.
- Controleer of de kettingvanger correct is aangebracht.
- Zorg dat de zaagketting correct is gespannen.

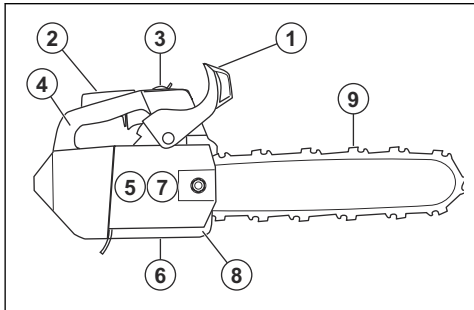

Brandstof

Dit product is uitgerust met een tweetaktmotor.



OPGELET: Een verkeerde soort brandstof kan leiden tot motorschade. Gebruik een mengsel van benzine en tweetaktolie.

Voorgemengde brandstof

- Gebruik voorgemengde Husqvarna-alkylaatbrandstof voor optimale prestaties en een lange levensduur van de motor. Deze brandstof bevat minder schadelijke stoffen dan reguliere brandstof waardoor de uitstoot van schadelijke uitlaatgassen wordt beperkt. Bij gebruik van deze brandstof blijven er minder verbrandingsresten in de motor achter waardoor de onderdelen van de motor schoner blijven.

Brandstof mengen

Benzine

- Gebruik hoogwaardige loodvrije benzine met maximaal 10% ethanol (E10).



OPGELET: Gebruik geen benzine met een octaangetal lager dan 90 RON/87 AKI. Een lager octaangetal kan leiden tot pingelen van de motor wat tot motorschade kan leiden.

Tweetaktolie

- Gebruik voor de beste resultaten en optimale prestaties Husqvarna tweetaktolie.
- Als geen Husqvarna tweetaktolie beschikbaar is, gebruik dan een andere hoogwaardige tweetaktolie voor luchtgekoelde motoren. Bespreek de keuze van de tweetaktolie met uw servicedealer.



OPGELET: Gebruik geen tweetaktolie die bedoeld is voor watergekoelde buitenboordmotoren, zogenaamde outboardoil. Gebruik geen olie die is bedoeld voor viertaktmotoren.

Benzine en tweetaktolie mengen

Benzine, liter	Tweetaktolie, liter
	2% (50:1)
5	0,10
10	0,20
15	0,30
20	0,40



OPGELET: Wanneer u kleine hoeveelheden brandstof mengt, kunnen kleine fouten grote gevolgen hebben voor de mengverhouding. Meet de hoeveelheid olie nauwkeurig af om het juiste mengsel te verkrijgen.

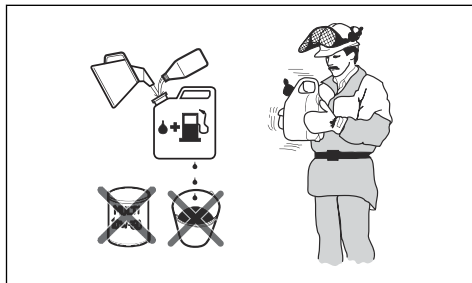

1. Giet de helft van de benzine in een schone brandstofbestendige houder.
2. Voeg de volledige hoeveelheid olie toe.
3. Schud het brandstofmengsel.
4. Giet de resterende hoeveelheid benzine in de houder.
5. Schud het brandstofmengsel grondig.



OPGELET: Meng maximaal de hoeveelheid brandstof die u nodig hebt voor 1 maand.

Brandstoftank vullen



WAARSCHUWING: Houd u voor uw eigen veiligheid aan de volgende procedure.

1. Stop de motor en laat de motor afkoelen.
2. Maak het gebied rondom de brandstoftankdop goed schoon.

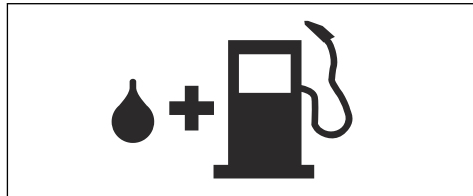

3. Schud de container en zorg ervoor dat de brandstof volledig is gemengd.
4. Draai de brandstoftankdop langzaam los om de druk te laten ontsnappen.
5. Vul de brandstoftank.



OPGELET: Zorg dat er niet te veel brandstof in de brandstoftank zit. De brandstof zet uit wanneer deze heet wordt.

6. Draai de tankdop volledig vast.
7. Verwijder gemorste brandstof op en rond het product.
8. Verwijder het product altijd ten minste 3 m uit de buurt van de tankplaats en brandstofbron voordat u het product gaat starten.

Let op: Zie *Productoverzicht op pagina 346* om te zien waar de brandstoftank op uw product is.

De motor laten inlopen

- Laat de motor tijdens de eerste 10 bedrijfsuren niet langdurig bij nullast draaien terwijl u volgas geeft.

De juiste kettingolie gebruiken



WAARSCHUWING: Gebruik geen afgewerkte olie. Dit kan leiden tot letsel bij uzelf en schade aan het milieu. Afgewerkte olie veroorzaakt ook schade aan de oliepomp, de geleider en de zaagketting.



WAARSCHUWING: De zaagketting kan breken bij onvoldoende smering van de zaagcomponenten. De gebruiker kan hierdoor ernstig of dodelijk letsel oplopen.



WAARSCHUWING: Dit product beschikt over een functie die ervoor zorgt dat de brandstof eerder op is dan de kettingolie. Gebruik voor een goede werking van deze functie de juiste kettingolie. Bespreek de keuze van de kettingolie met uw servicedealer.

- Gebruik kettingolie van Husqvarna voor een maximale levensduur van de zaagketting en om negatieve effecten op het milieu te voorkomen. We adviseren u om een standaard kettingolie te gebruiken als Husqvarna-kettingolie niet verkrijgbaar is.
- Gebruik een kettingolie die goed aan de zaagketting hecht.
- Gebruik een kettingolie met een viscositeitsbereik dat bij de luchttemperatuur past.



OPGELET: Als de olie te dun is, zal deze opraken voordat de brandstof opraaft. Bij temperaturen onder 0 °C worden sommige kettingoliën te dik, wat kan leiden tot beschadiging van de onderdelen van de oliepomp.

- Gebruik de aanbevolen snijuitrusting. Zie *Accessoires op pagina 374*.
- Verwijder de dop van de kettingolietank.
- Vul de kettingolietank met kettingolie.
- Bevestig de dop voorzichtig.

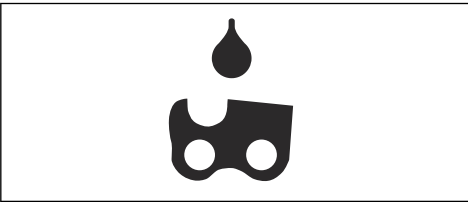

Let op: Zie *Productoverzicht op pagina 346* om te zien waar de kettingolietank op uw product is.

Informatie over terugslag



WAARSCHUWING: Als gevolg van terugslag kunnen de gebruiker en anderen ernstig of dodelijk letsel oplopen. Om de risico's te beperken, moet u de oorzaken van terugslag kennen en weten hoe u terugslag kunt voorkomen.

Terugslag vindt plaats wanneer de terugslagrisico-sector van het zaagblad in contact komt met een voorwerp. Een terugslag kan plotseling en met grote kracht optreden, waardoor het product richting de gebruiker wordt geworpen.

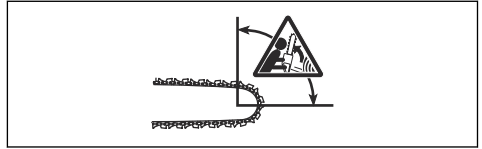

Terugslag gebeurt altijd in de richting van de geleider. Meestal raakt het product de gebruiker, maar het kan ook in een andere richting bewegen. De bewegingsrichting wordt bepaald door de manier waarop u het product gebruikt op het moment dat de terugslag optreedt.



Een kleinere neusradius vermindert de kracht van de terugslag.

Gebruik een zaagketting met geringe terugslag om de effecten van terugslag te beperken. Laat de terugslagzone geen objecten raken.



WAARSCHUWING: Geen enkele zaagketting kan terugslag volledig voorkomen. Volg altijd de instructies.

Veelgestelde vragen over terugslag

- **Zal mijn hand de kettingrem bij terugslag altijd activeren?**

Nee. Er is enige kracht nodig om de terugslagbeveiliging naar voren te duwen. Als u onvoldoende kracht gebruikt, wordt de kettingrem niet ingeschakeld. Bovendien moet u het product stevig vasthouden met beide handgrepen tijdens gebruik. Bij terugslag is het mogelijk dat de kettingrem de zaagketting niet stopt voordat deze u raakt. In sommige posities kunt u met uw hand niet bij de terugslagbeveiliging om de kettingrem te activeren.

- **Zal het traagheidsmechanisme de kettingrem bij terugslag altijd activeren?**

Nee. Ten eerste moet de kettingrem correct werken. Zie *De kettingrem controleren op pagina 363* voor instructies over het controleren van de kettingrem. We raden aan deze controle altijd uit te voeren voor u het product gebruikt. Ten tweede moet de

terugslag voldoende sterk zijn om de kettingrem te activeren. Als de kettingrem te gevoelig is, kan deze inschakelen tijdens ruw gebruik.

- **Zal de kettingrem mij bij terugslag altijd beschermen tegen letsel?**

Nee, de kettingrem moet goed werken om bescherming te kunnen bieden. Bij een terugslag moet de kettingrem geactiveerd worden om de zaagketting te stoppen. Als u zich dicht bij het zaagblad bevindt, is het mogelijk dat de kettingrem de zaagketting niet op tijd stopt voordat deze u raakt.



WAARSCHUWING: Alleen met een juiste werktechniek kunt u terugslag voorkomen.

Product starten

Starten als de motor koud is



WAARSCHUWING: De kettingrem moet geactiveerd zijn wanneer u de kettingzaag start, om de kans op letsel te beperken.

1. Duw de terugslagbeveiliging naar voren om de kettingrem in te schakelen.

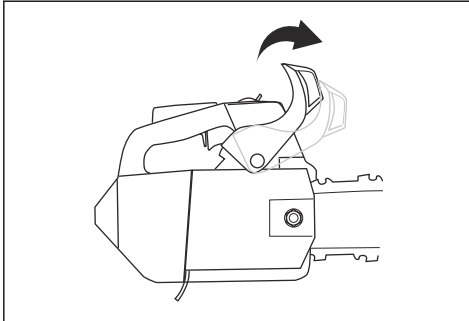

2. Druk 6 keer op het primerbalgje van de brandstofpomp of anders net zo vaak tot het balgje zich met brandstof vult. Het is niet nodig het balgje volledig te vullen.

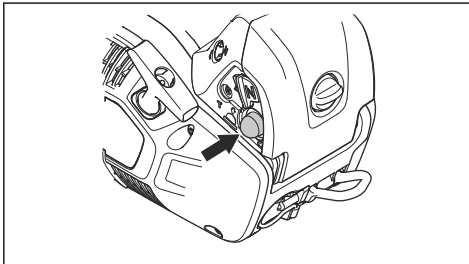

3. Zet de chokehendel in de chokestand.

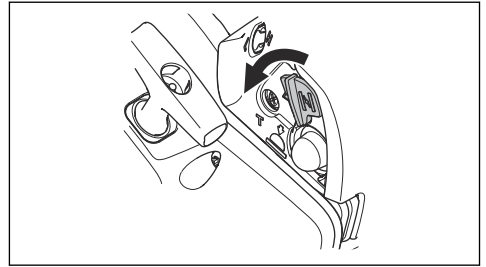

4. Ga verder naar *Product starten op pagina 358* voor meer instructies.

Starten als de motor warm is



WAARSCHUWING: De kettingrem moet geactiveerd zijn wanneer u de kettingzaag start, om de kans op letsel te beperken.

1. Duw de terugslagbeveiliging naar voren om de kettingrem in te schakelen.

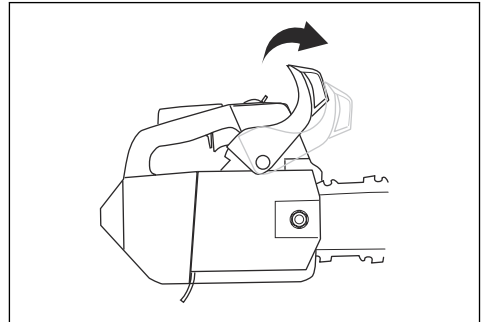

2. Druk 6 keer op het primerbalgje van de brandstofpomp of anders net zo vaak tot het balgje zich met brandstof vult. Het is niet nodig het balgje volledig te vullen.

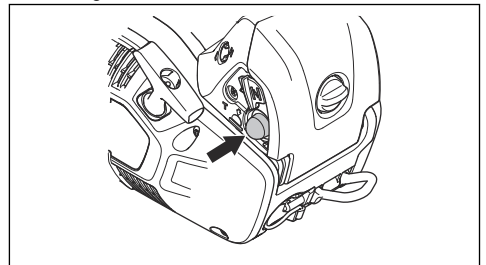

3. Zet de chokehendel in de chokestand en dan direct in de werkpositie.

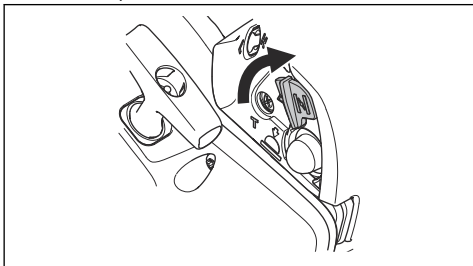

4. Ga verder naar *Product starten op pagina 358* voor meer instructies.

Product starten



WAARSCHUWING: Zet uw voeten in een stabiele positie wanneer u de motor start.



WAARSCHUWING: Als de zaagketting bij stationair toerental draait, neem dan contact op met uw servicedealer en gebruik het product niet.

1. Plaats het product op de grond.
2. Plaats uw linkerhand op de voorhandgreep.
3. Plaats uw knie op het achterste deel van de bovengreep.
4. Trek met uw rechterhand langzaam aan de greep van het startkoord totdat u weerstand voelt.

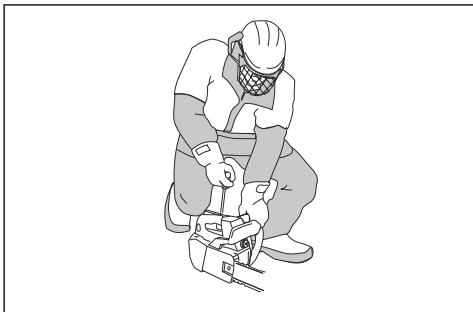

WAARSCHUWING: Wikkel het startkoord niet rond uw hand.



OPGELET: Trek het startkoord niet helemaal uit en laat de greep niet los.

- a) Als u het product start bij koude motor, trekt u aan de greep van het startkoord tot de motor aanslaat.

Let op: Aan een kuchend geluid kunt u horen dat de motor zal aanslaan.

- b) Zet de chokehendel in de chokestand.
5. Trek aan de greep van het startkoord totdat de motor start.
6. Koppel de gashendelvergrendeling snel los om de motor met stationair toerental te laten draaien.

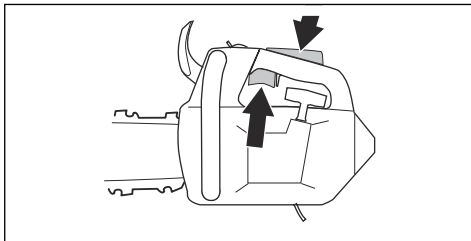

7. Trek de terugslagbeveiliging naar achteren om de kettingrem te ontgrendelen.

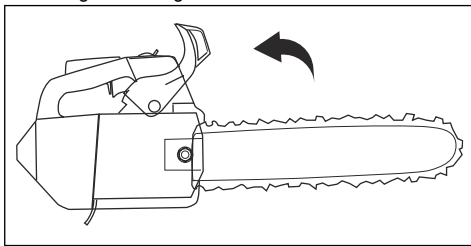

8. Gebruik het product.

De motor starten terwijl u in een boom aan het werk bent

Let op: Zorg dat u over voldoende brandstof beschikt voordat u het product start.

1. Schakel de kettingrem in.
2. Houd het product aan de linker- of rechterzijde van uw lichaam tijdens het starten.
 - a) Als u het product aan uw linkerkant houdt, zet u uw linkerhand op de voorhandgreep. Houd de greep van het startkoord in uw rechterhand en duw het product weg van uw lichaam tijdens het starten.
 - b) Als u het product aan uw rechterkant houdt, zet u uw rechterhand op één van de twee handgrepen. Houd de greep van het startkoord in uw linkerhand en duw het product weg van uw lichaam tijdens het starten.

Product stoppen

1. Duw de start/stop-schakelaar naar de STOP-stand.

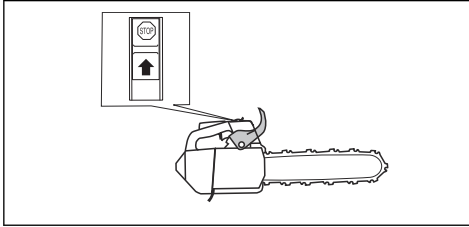

Algemene informatie over werktechniek



WAARSCHUWING: De informatie over werktechniek in deze bedieningshandleiding staat niet gelijk aan een training over de bediening van dit product. Gebruik dit product alleen als u voldoende geschoold bent in boomonderhoud. Door onzorgvuldig of onjuist gebruik kunnen de gebruiker en anderen ernstig of dodelijk letsel oplopen.

- Gebruik volgas tijdens het zagen en breng het toerental terug naar stationair na elke zaagsnede.



OPGELET: De motor kan beschadigd raken als hij te lang op vol vermogen draait bij nullast.

- Plaats de schorssteen in de boomstam en gebruik hem als hefboom.

Let op: Niet alle modellen beschikken over een schorssteen. Neem voor meer informatie contact op met uw servicedealer.

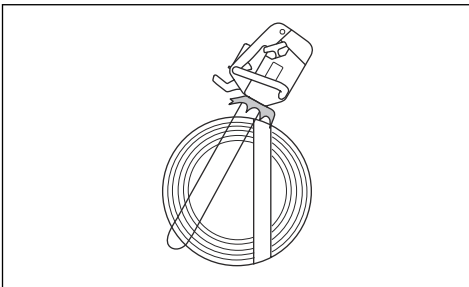

Trekslag en duwslag

U kunt met het product op twee manieren hout zagen.

- U zaagt met een trekkende ketting wanneer u zaagt met de onderzijde van de geleider. De zaagketting wordt tijdens het zagen door de boom getrokken. In deze positie hebt u een betere controle over het product en de positie van de terugslagzone.

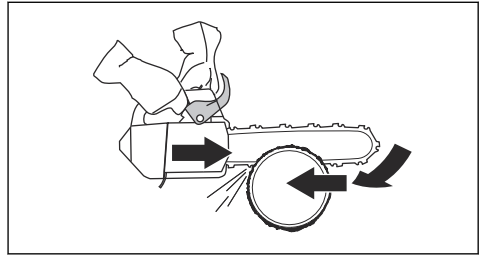

- U zaagt met een duwende ketting wanneer u zaagt met de bovenzijde van de geleider. De zaagketting duwt het product in de richting van de gebruiker.

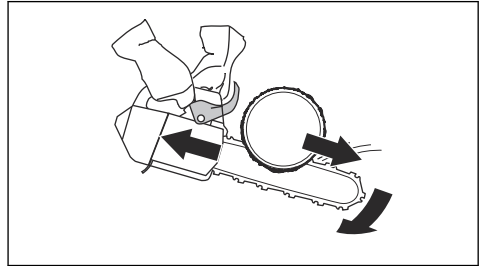

WAARSCHUWING: Als de zaagketting vastraakt in de boomstam, kan het product naar u toe worden geduwd. Houd het product stevig vast en zorg ervoor dat de terugslagrisico-sector van het zaagblad niet de boom raakt en een terugslag veroorzaakt.

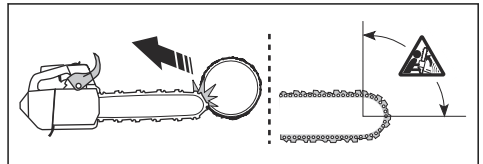

Het product voorbereiden voor gebruik in de boom

Gebruiker op de grond

Wanneer u op de grond blijft bij boomonderhoud, doe dan het volgende.

1. Inspecteer het product.
2. Vul de brandstof- en kettingolietanks bij.

3. Bevestig het uiteinde van een goedgekeurde veiligheidsstrop aan het kabeloog.

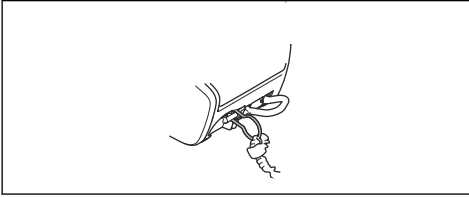

Let op: Een veiligheidsstrop zorgt ervoor dat het product niet de grond raakt als het valt.

4. Zorg dat het andere uiteinde van de veiligheidsstrop is voorzien van een karabijnhaak.
5. Start het product en laat de motor op bedrijfstemperatuur komen.
6. Stop het apparaat.
7. Schakel de kettingrem in.
8. Hijs het product naar de gebruiker in de boom met behulp van hijsmateriaal.



WAARSCHUWING: Zorg ervoor dat het product veilig is bevestigd wanneer u het naar de gebruiker in de boom hijst.

Gebruiker in de boom

Werkt u in de boom, volg dan de instructies hieronder.

1. Voordat u de veiligheidsstrop van de klimmaterialen loskoppelt, moet u het product aan het draagstel bevestigen. Bevestig het product aan het draagstel door het gordeloog of een stalen ring op de veiligheidsstrop.



WAARSCHUWING: Bevestig de veiligheidsstrop aan 1 van de aanbevolen bevestigingspunten op het draagstel.



WAARSCHUWING: Als u alleen de veiligheidsstrop gebruikt om het product aan het draagstel te bevestigen, laat u het product volledig zakken met de veiligheidsstrop. Laat het product niet vanaf een hoogte los.

2. Gebruik goedgekeurde karabijnhaken om het vrije uiteinde van de veiligheidsstrop te bevestigen aan een van de verbindingpunten op het draagstel. Dit is uw primaire verbindingpunt.



OPGELET: De veiligheidsstrop mag alleen aan het kabeloog worden bevestigd.

3. Zorg ervoor dat u zich in een stabiele en veilige positie bevindt om te zagen.
4. Maak het product los van het secundaire verbindingpunt, start het product en begin met zagen.
5. Schakel de kettingrem direct nadat u klaar bent in.
6. Stop het product en plaats het op het secundaire verbindingpunt.

Het product gebruiken in de boom



WAARSCHUWING: De meeste ongelukken gebeuren als de gebruiker geen volledige controle over het product of de werkhouding heeft.

- Zorg voor een veilige werkhouding.
- Zaag horizontale secties op heuphoogte en verticale secties op borsthoogte.
- Houd het apparaat met beide handen vast.
- Zorg dat uw voeten op een stabiele ondergrond staan en gebruik weinig dwarskracht wanneer u verticale takken zaagt. Leid de veiligheidslijn via een ander bevestigingspunt om grotere zijdelingse krachten te vermijden of tegen te gaan. U kunt ook een verstelbare strop rechtstreeks van het draagstel naar een ander bevestigingspunt gebruiken.

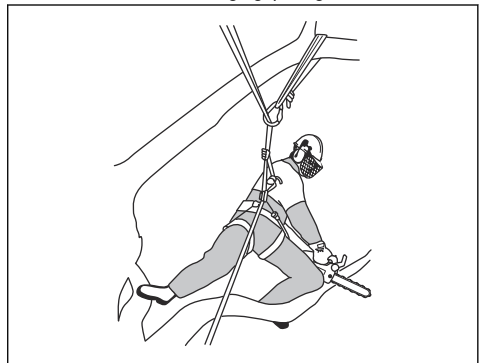

- Gebruik een voetlus om een veilige werkhouding aan te houden.



- Controleer het harnas, riem en touwen regelmatig.
- Als u met het product moet klimmen, bevestig u het product aan het achterste bevestigingspunt op het draagstel. Dit zorgt ervoor dat het product niet verstrikt raakt in de klimlijnen en dat het gewicht centraal wordt ondersteund door uw rug.

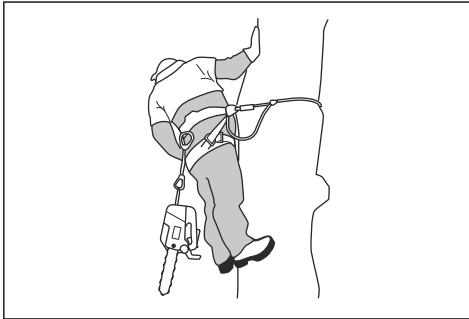

WAARSCHUWING: U moet de kettingrem inschakelen wanneer u het product aan de strop laat zakken.

Een vastgelopen product losmaken

1. Stop het apparaat.
2. Bevestig het product veilig aan de boom tegen de stamzijde van de zaagsnede of aan een andere gereedschapslijn.
3. Trek de zaag voorzichtig weg van de zaagsnede terwijl u de tak indien nodig optilt.



WAARSCHUWING: Probeer het product niet los te trekken. Risico op ernstig letsel.

4. Gebruik indien nodig een handzaag of een tweede kettingzaag om het product los te maken. Zaag de tak af op minimaal 30 cm afstand van het vastgelopen product. Maak de zaagsnede op het buitenste uiteinde vanaf de plaats waar het product is vastgelopen.

Onderhoud

Inleiding

begrepen voordat u onderhoud aan het product gaat uitvoeren.



WAARSCHUWING: Zorg dat u het hoofdstuk over veiligheid hebt gelezen en

Onderhoudsschema

Dagelijks onderhoud	Wekelijks onderhoud	Maandelijks onderhoud
Reinig de externe onderdelen van het product en zorg dat de handgrepen vrij zijn van olie.	Reinig het koelsysteem. Zie <i>Koelsysteem reinigen op pagina 372</i> .	Controleer de remband. Zie <i>De remband controleren op pagina 363</i> .
Controleer de gashendel en de gashendelvergrendeling. Zie <i>De gashendel en de gashendelvergrendeling controleren op pagina 363</i> .	Controleer de starter, het startkoord en de terugspringveer.	Controleer het centrum van de koppeling, de koppelingstrommel en de koppelingveer.

Dagelijks onderhoud	Wekelijks onderhoud	Maandelijks onderhoud
Zorg ervoor dat de trillingsdempers niet beschadigd zijn.	Smeer het naaldlager. Zie <i>Het naaldlager smeren op pagina 370</i> .	Reinig de bougie. Zie <i>De bougie controleren op pagina 366</i> .
Reinig en controleer de kettingrem. Zie <i>De kettingrem controleren op pagina 363</i> .	Verwijder eventuele bramen op de randen van het zaagblad. Zie <i>De geleider controleren op pagina 371</i> .	Reinig de externe onderdelen van de carburateur.
Controleer de kettingvanger. Zie <i>De kettingvanger controleren op pagina 364</i> .	Reinig of vervang het vonkenscherm op de geluiddemper. Zie <i>Geluiddemper controleren op pagina 364</i> .	Controleer het brandstoffilter en de brandstofleiding. Vervang indien nodig.
Draai het zaagblad, controleer de smeeropening en reinig de groef in het zaagblad. Zie <i>De geleider controleren op pagina 371</i> .	Reinig het gebied rond de carburateur.	Controleer alle kabels en aansluitingen.
Controleer of het zaagblad en de zaagketting voldoende oliesmering krijgen.	Reinig of vervang het luchtfilter. Zie <i>Het luchtfilter reinigen op pagina 366</i> .	Leeg de brandstoftank.
Controleer de zaagketting. Zie <i>Snijuitrusting controleren op pagina 370</i> .	Reinig tussen de ribben van de cilinder.	Leeg de olietank.
Slijp de zaagketting en controleer de spanning. Zie <i>Zaagketting slijpen op pagina 366</i> .		
Controleer het kettingaandrijf wiel. Zie <i>Het spur-aandrijf wiel controleren op pagina 370</i> .		
Reinig de luchtinlaat op de starter.		
Controleer of moeren en schroeven goed vastgedraaid zijn.		
Controleer de stopschakelaar. Zie <i>De start/stop-schakelaar controleren op pagina 364</i> .		
Controleer of er geen brandstof uit de motor, tank of brandstofleidingen lekt.		
Zorg dat de zaagketting niet draait wanneer de motor stationair draait.		
Controleer of de geluiddemper correct is bevestigd, niet is beschadigd en of er geen delen van de demper ontbreken.		

De veiligheidsvoorzieningen op het product onderhouden en controleren

De remband controleren

1. Verwijder met een borstel houtstof, hars en vuil van de kettingrem en de koppelingstrommel. Vuil en slijtage hebben een negatieve invloed op het remvermogen.

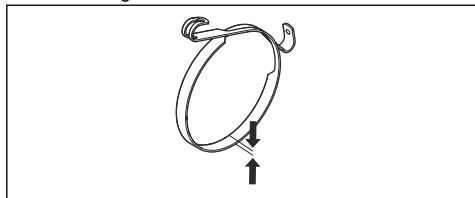

2. Controleer de remband. De remvoering moet op het dunste punt minstens 0,6 mm (0,024 inch) dik zijn.

De terugslagbeveiliging controleren

1. Controleer of de terugslagbeveiliging beschadigingen vertoont zoals materiaalbarsten.
2. Controleer of de terugslagbeveiliging vrij beweegt en of deze veilig op het koppelingsdeksel is bevestigd.

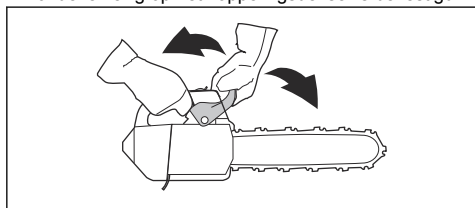

De kettingrem controleren

1. Start het product. Zie *Product starten op pagina 357* voor instructies.



WAARSCHUWING: Zorg ervoor dat de zaagketting niet in aanraking komt met de grond of andere objecten.

2. Houd het product stevig vast.

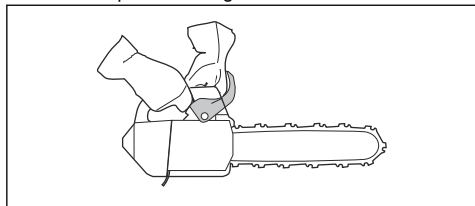

WAARSCHUWING: Zorg ervoor dat de zaagketting niet in aanraking komt met de grond of andere objecten.

3. Geef volgas en draai uw linkerpols tegen de terugslagbeveiliging om de kettingrem te activeren. De zaagketting moet onmiddellijk stoppen.

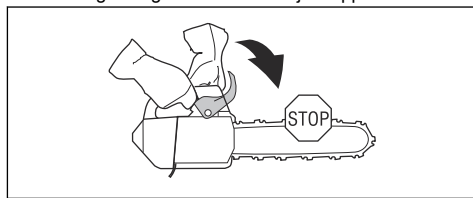

WAARSCHUWING: Laat de voorhandgreep niet los wanneer u de kettingrem inschakelt.

De gashendel en de gashendelvergrendeling controleren

1. Controleer of de gashendel en de gashendelvergrendeling vrij bewegen en of de retourveer correct werkt.

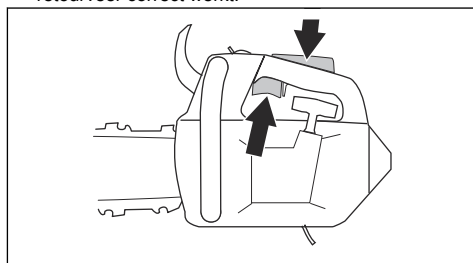

2. Duw de gashendelvergrendeling omlaag en controleer of deze terugkeert naar de oorspronkelijke stand wanneer u hem loslaat.

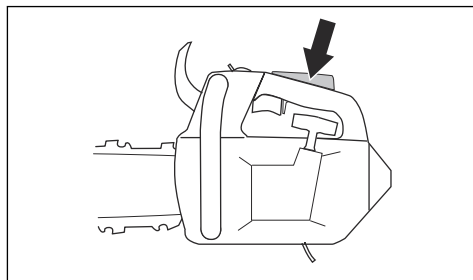

- Controleer of de gashendel vergrendeld is in de stationaire stand wanneer de gashendelvergrendeling wordt losgelaten.

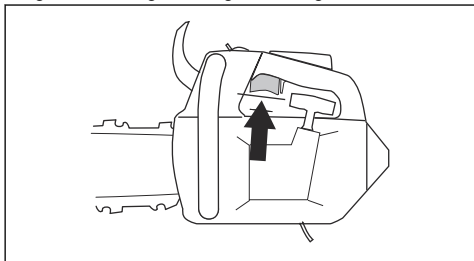

- Start de kettingzaag en zet het gas volledig open.
- Laat de gashendel los en controleer of de zaagketting stopt en blijft stilstaan.



WAARSCHUWING: Neem contact op met uw servicedealer als de zaagketting draait terwijl de gashendel in de stationaire stand staat.

De kettingvanger controleren

- Zorg ervoor dat de kettingvanger niet beschadigd is.
- Zorg ervoor dat de kettingvanger stabiel is en bevestigd aan de romp van het product.

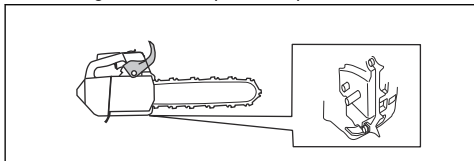

Trillingsdempingssysteem controleren

- Controleer de trillingdempers op scheuren of vervorming.
- Controleer of de trillingdempers op de juiste wijze zijn bevestigd op de motor en de handgreep.

Raadpleeg *Productoverzicht* op pagina 346 voor informatie over de locatie van het trillingdempingssysteem op uw product.

De start/stop-schakelaar controleren

- Start de motor.

- Duw de start/stop-schakelaar naar de STOP-stand. De motor moet uitschakelen.

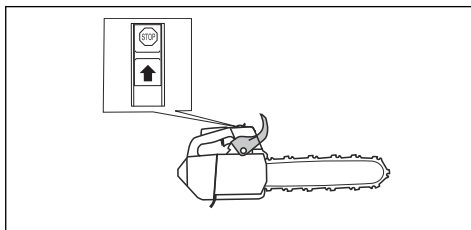

Geluiddemper controleren

- Controleer de geluiddemper op defecten.
- Zorg ervoor dat de geluiddemper correct aan het product is bevestigd.

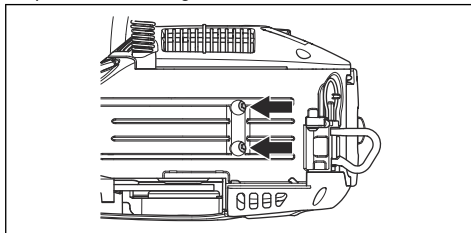

Afstelling van de carburateur

Ingevolge de milieu- en emissiewetgeving gelden er beperkingen voor de stelschroeven van de carburateur. Dit vermindert de schadelijke uitlaatgassen van uw product. U kunt de stelschroeven maximaal 1/2 slag draaien.

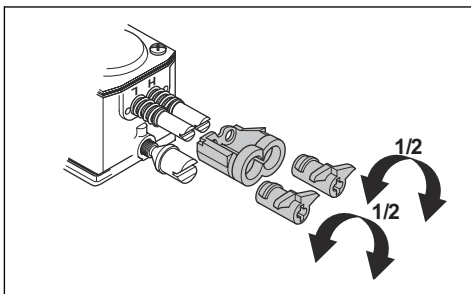

Basisafstellingen en inlopen

De basisafstellingen van de carburateur worden in de fabriek uitgevoerd. Voor het aanbevolen stationaire toerental, zie *Technische gegevens* op pagina 373.



OPGELET: Laat het product gedurende de eerste 10 bedrijfsuren niet met een te hoog toerental draaien.



OPGELET: Als de zaagketting bij stationair toerental draait, draait u de stelschroef voor stationair toerental linksom totdat de zaagketting stopt.

De naald voor laag toerental (L) afstellen

- Draai de naald voor laag toerental rechtsom tot de aanslag.

Let op: Als het product slecht op toeren komt of als het stationair toerental niet correct is, draai de naald dan linksom. Draai de naald voor laag toerental tot het acceleratievermogen en het stationair toerental correct is.

De naald voor stationair toerental (T) afstellen

1. Start het product.
2. Draai de naald voor stationair toerental rechtsom totdat de zaagketting begint te draaien.
3. Draai de naald voor stationair toerental linksom tot de zaagketting stopt.

Let op: Het stationair toerental is correct afgesteld als de motor in alle posities gelijkmatig loopt. Het stationair toerental moet bovendien een stuk lager zijn dan de snelheid waarbij de zaagketting in beweging komt.



WAARSCHUWING: Als de zaagketting niet stopt wanneer u de stelschroef voor het stationair toerental draait, neem dan contact op met uw servicedealer. Gebruik het product niet voordat het is juist afgesteld.

De naald voor hoog toerental (H) afstellen

De motor is in de fabriek afgesteld voor gebruik op zeeniveau. Op grotere hoogtes, bij verschillende weersomstandigheden of temperaturen kan afstellen van de naald voor hoog toerental nodig zijn.

- Draai aan de naald voor hoog toerental om het toerental af te stellen.



OPGELET: Draai de schroef van de naald voor hoog toerental niet verder dan de aanslag van de afstelbegrenzing. Dit kan schade aan de zuiger en de cilinder veroorzaken.

Controleren of de carburateur correct is afgesteld

- Controleer of het product juist accelereert.
- Controleer of het product bij volgas een beetje gaat 'viertakten'.

- Controleer of de zaagketting niet draait bij stationair toerental.
- Als het product lastig start of minder goed accelereert, stel dan de naalden voor laag en hoog toerental af.



OPGELET: Onjuiste afstellingen kunnen motorschade veroorzaken.

Een gebroken of versleten startkoord vervangen

1. Draai de schroeven van het starterhuis los.
2. Verwijder het starterhuis.

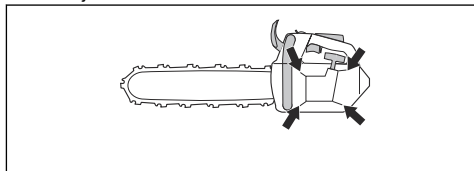

3. Trek het startkoord ongeveer 30 cm naar buiten en plaats hem in de uitsparing op de poelie.
4. Laat de poelie langzaam achteruit draaien om de terugspringveer te ontgrendelen.

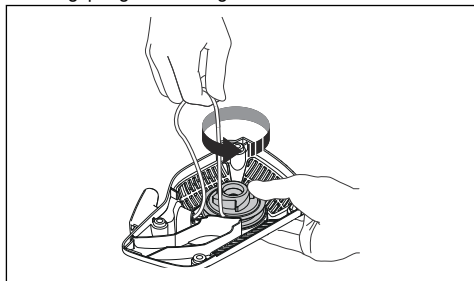

5. Verwijder de bout in het midden van de poelie en verwijder de poelie.

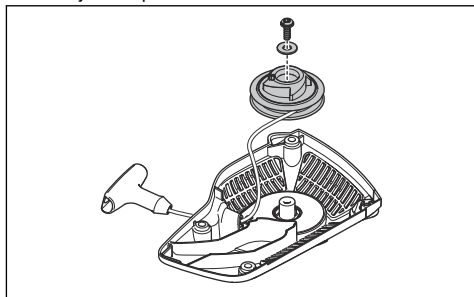

6. Verwijder het oude startkoord van de greep en de poelie.
7. Bevestig een nieuw startkoord aan de poelie. Wikkel het startkoord ongeveer 3 omwentelingen rond de poelie.

- Sluit de poelie aan op de terugveer. Het uiteinde van de terugveer moet in de poelie grijpen.
- Monteer de bout in het midden van de poelie.
- Trek het startkoord door de opening in het starterhuis en de greep van het startkoord.
- Maak daarna een stevige knoop in het uiteinde van het startkoord.

De terugveer spannen

- Plaats het startkoord in de uitsparing van de poelie.
- Draai de koordpoelie ongeveer 2 slagen rechtsom.
- Controleer of u de poelie ½ slag kunt draaien nadat het startkoord volledig is afgerold.

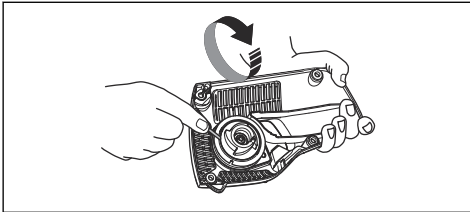

Het starterhuis op het product monteren

- Trek eerst het startkoord volledig uit en plaats daarna de starter op het carter.
- Laat het startkoord langzaam los totdat de poelie in de haken grijpt.
- Draai de schroeven die de starter op zijn plaats houden vast.

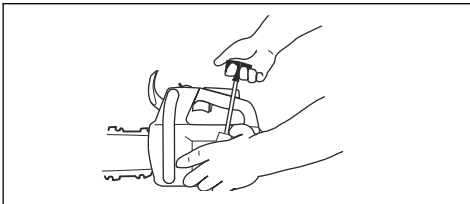

Het luchtfilter reinigen

Reinig het luchtfilter regelmatig om vuil en stof te verwijderen. Hiermee voorkomt u een defecte carburateur, startproblemen, vermogensverlies, slijtage van motoronderdelen en een hoger brandstofverbruik dan normaal.

- Verwijder het luchtfilterdeksel en het luchtfilter.
- Borstel of schud het luchtfilter schoon. Gebruik een reinigingsmiddel en water om het filter goed te reinigen.

Let op: Een luchtfilter dat lange tijd is gebruikt, kan niet volledig worden gereinigd. Vervang het

luchtfilter regelmatig en vervang een defect luchtfilter altijd.

- Installeer het luchtfilter en controleer of het luchtfilter strak aansluit op de filterhouder.

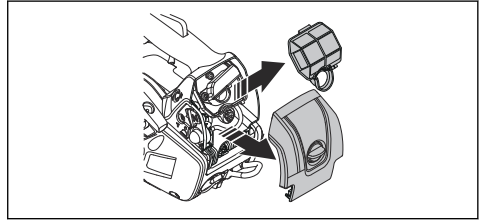

Let op: U kunt verschillende soorten luchtfilters gebruiken met uw product, afhankelijk van de werkomstandigheden, het weer of het seizoen. Neem voor meer informatie contact op met uw servicedealer.

De bougie controleren



OPGELET: Gebruik de aanbevolen bougie. Zie *Technische gegevens op pagina 373*. Een onjuiste bougie kan leiden tot schade aan het product.

- Als het product lastig te starten of gebruiken is, of als het product niet goed werkt bij stationair toerental, controleer dan de bougie op afzettingen. Volg onderstaande stappen om ongewenste afzettingen op de elektroden van de bougie te voorkomen:
 - zorg dat het stationaire motortoerental correct is afgesteld.
 - zorg dat het brandstofmengsel correct is.
 - zorg dat het luchtfilter schoon is.
- Reinig de bougie als deze vuil is.
- Controleer of de afstand tussen de elektroden juist is. Zie *Technische gegevens op pagina 373*.

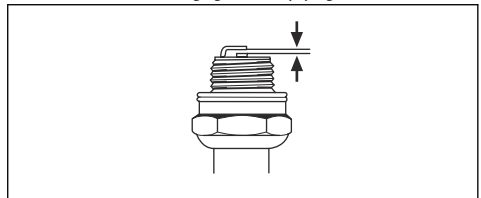

- Vervang de bougie maandelijks of vaker, indien nodig.

Zaagketting slijpen

Informatie over de geleider en zaagketting



WAARSCHUWING: Draag veiligheidshandschoenen wanneer u onderhoud aan de zaagketting uitvoert of de

zaagketting gebruikt. Ook een zaagketting die niet beweegt, kan verwondingen veroorzaken.

Als het zaagblad of de zaagketting versleten of beschadigd is, moet u deze vervangen door een door Husqvarna aanbevolen combinatie van zaagblad en zaagketting. Zo blijven de veiligheidsfuncties van het product behouden. Zie *Accessoires op pagina 374* voor een lijst met aanbevolen combinaties voor het vervangen van het zaagblad en de zaagketting.

- Zaagbladlengte, inch/cm. Informatie over de lengte van het zaagblad kunt u meestal vinden op het achterste uiteinde van het zaagblad.

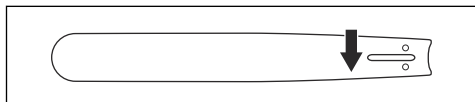

- Aantal tanden in het neuswiel (T).

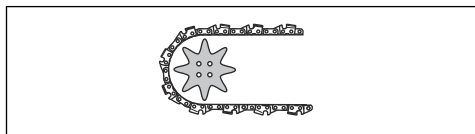

- Steek van de ketting, inch. De afstand tussen de aandrijschakels van de zaagketting, moet overeenkomen met de tandsteek van het neuswiel en het kettingaandrijfwiël.

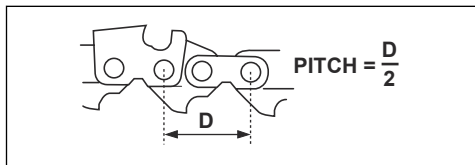

- Aantal aandrijschakels (stuks). Het aantal aandrijschakels wordt bepaald door het type zaagblad.

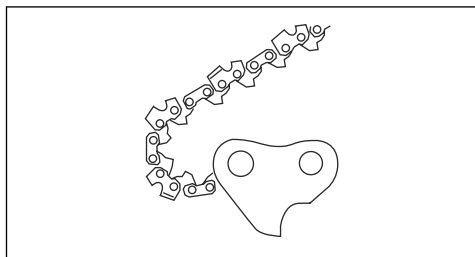

- Breedte geleidergroef, inch/mm. De breedte van de groef in het zaagblad moet gelijk zijn aan de breedte van de aandrijschakels.

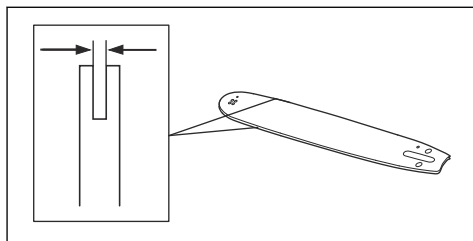

- Kettingolie-opening en opening voor kettingstrekkerpen. De geleider moet aangepast zijn aan het product.

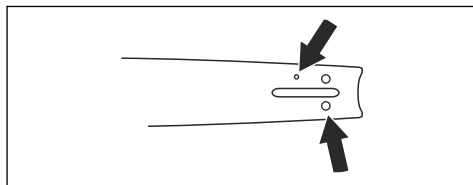

- Breedte aandrijschakel, mm/inch.

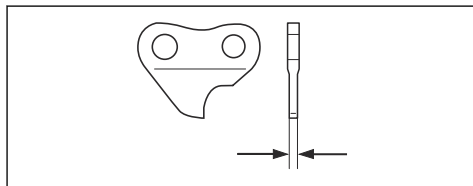

Algemene informatie over het slijpen van zaagtanden

Gebruik geen ongeslepen zaagketting. Als de zaagketting bot is, dient u meer druk toe te passen om de geleider door het hout te drukken. Als de zaagketting zeer bot is, ontstaan er geen houtsnippers maar zaagsel.

Een scherpe zaagketting zaagt door het hout en de houtsnippers worden lang en dik.

De zaagtand (A) en de dieptesteller (B) samen vormen het zagende deel van de zaagketting, de snijder. Het hoogteverschil tussen de twee geeft de zaagdiepte (instelling dieptesteller).

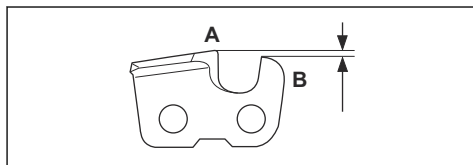

Denk bij het slijpen van een zaagketting aan het volgende:

- Vijlhoek.

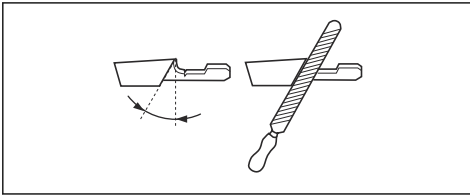

- Snijhoek.

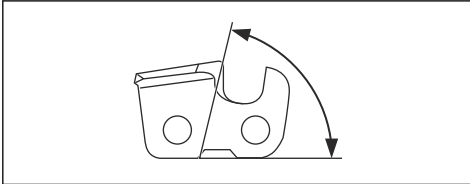

- Vijlpositie.

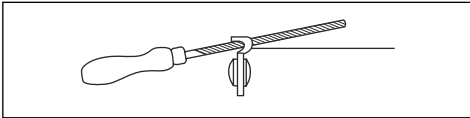

- Diameter van de ronde vijl.

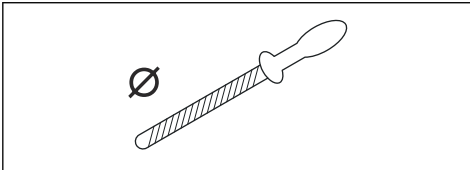

Het is niet gemakkelijk om zonder de juiste hulpmiddelen een zaagketting correct te slijpen. Gebruik een Husqvarna-vijlmal. Hiermee zorgt u voor maximale zaagprestaties en beperkt u het risico op terugslag.



WAARSCHUWING: De terugslagkracht neemt aanzienlijk toe als u de slijpinstructies niet volgt.

Let op: Zie *Zaagketting slijpen op pagina 366* voor informatie over het slijpen van de zaagketting.

De messen slijpen

1. Gebruik voor het slijpen van de snijtanden een ronde vijl en een vijlmal.

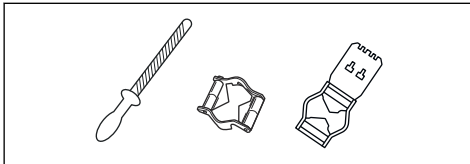

Let op: Zie *Accessoires op pagina 374* voor informatie over welke vijl en mal door Husqvarna wordt aanbevolen voor uw zaagketting.

2. Breng de vijlmal correct aan op de messen. Raadpleeg de instructies die bij de vijlmal worden meegeleverd.
3. Beweeg de vijl vanaf de binnenkant van de snijtanden naar buiten. Verlaag de druk bij de trekslag.

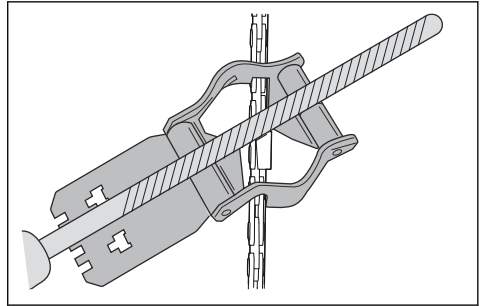

4. Verwijder materiaal van één zijde van alle zaagtanden.
5. Draai het product om en verwijder de resten aan de andere kant.
6. Zorg ervoor dat alle snijtanden dezelfde lengte hebben.

Algemene informatie over hoe u de hoogte van de dieptesteller aanpast.

De hoogte van de dieptesteller (C) neemt af wanneer u de zaagtanden (A) slijpt. Voor maximale zaagprestaties moet u de vijlresten verwijderen van de dieptesteller (B), zodat de dieptesteller de juiste hoogte heeft. Zie *Accessoires op pagina 374* voor instructies over hoe u voor de juiste hoogte van de dieptesteller zorgt voor uw zaagketting.

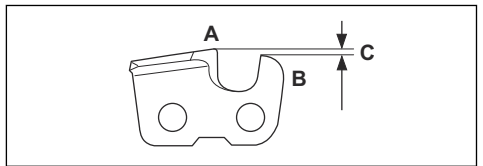

WAARSCHUWING: Een te hoge dieptesteller vergroot het terugslagrisico van de ketting!

Hoogte van de dieptesteller aanpassen

Zie *De messen slijpen op pagina 368* voor instructies voordat u de vijlmal gaat instellen of de zaagtanden gaat

slijpen. We raden aan de snijdiepte bij te stellen na elke derde kettingslijpbeurt.

We raden u aan onze vijlmal voor de tanddiepte te gebruiken, om de juiste maat voor de tanddiepte en de juiste hoek van de dieptestellernok te krijgen.

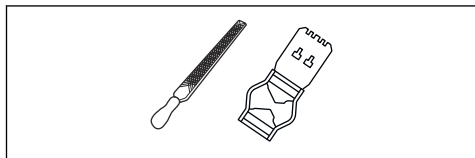

1. Gebruik een platte vijl en een vijlmal om de hoogte van de dieptesteller aan te passen. Gebruik alleen een Husqvarna-vijlmal om de juiste tanddiepte en vijlhoek te verkrijgen.
2. Plaats de vijlmal op de zaagketting.

Let op: Zie de verpakking van de vijlmal voor meer informatie over het gebruik.

3. Gebruik de platte vijl om het gedeelte van de dieptesteller te verwijderen dat boven de vijlmal uitsteekt.

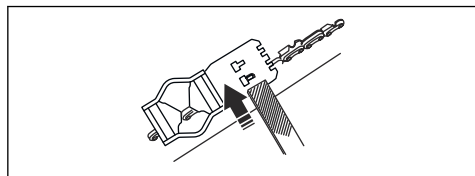

De spanning van de zaagketting afstellen



WAARSCHUWING: Een zaagketting die niet correct is gespannen, kan losschieten uit het zaagblad en ernstig of dodelijk letsel veroorzaken.

Een zaagketting rekt uit tijdens gebruik. Stel de zaagketting regelmatig af.

1. Maak de zaagbladmoeren los waarmee het koppelingsdeksel en de kettingrem zijn vergrendeld. Gebruik een moersleutel.

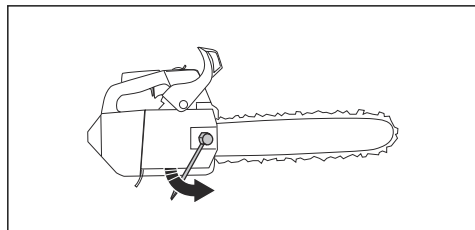

Let op: Sommige modellen hebben slechts één zaagbladmoer.

2. Draai de zaagbladmoeren met de hand zo vast mogelijk aan.
3. Til de voorkant van de geleider op en draai de stelschroef van de ketting aan. Gebruik een moersleutel.
4. Span de zaagketting aan totdat deze strak tegen het zaagblad aanligt maar toch nog met gemak kan bewegen.

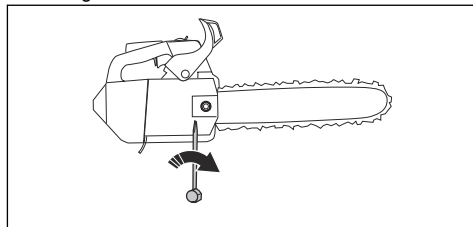

5. Draai de zaagbladmoeren vast met de moersleutel en til hierbij tegelijkertijd de voorzijde van het zaagblad omhoog.
6. Controleer of de zaagketting gemakkelijk met de hand kan worden rondgedraaid en of deze niet doorhangt aan de onderkant van het zaagblad.

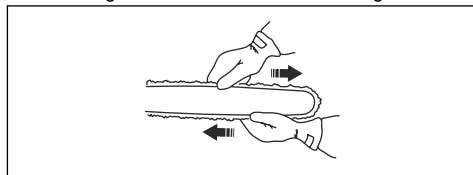

Raadpleeg *Productoverzicht op pagina 346* voor de positie van de kettingspanschroef op uw product.

Smering van de zaagketting controleren

1. Start de motor en laat deze op driekwart van het maximale toerental draaien.
2. Houd het zaagblad ongeveer 20 cm/8 inch boven een oppervlak in een lichte kleur.

- Als de kettingsmering correct is, ziet u na 1 minuut een duidelijke olielijn op het oppervlak.

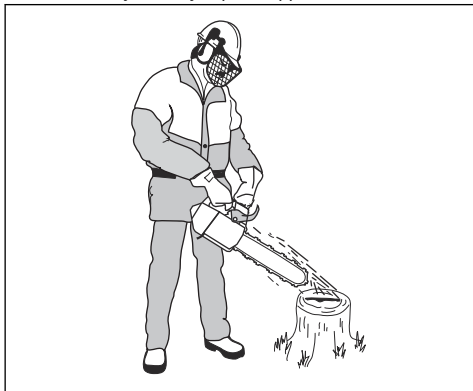

- Indien de kettingsmering niet correct werkt, controleer dan het zaagblad. Zie *De geleider controleren op pagina 371* voor instructies. Neem contact op met uw servicedealer als de onderhoudsstappen niet helpen.

Het spur-aandrijftandwiel controleren

Op de koppelingstrommel is een spur-aandrijftandwiel gelast.

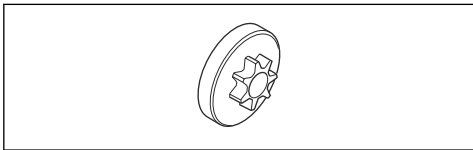

- Voer regelmatig een visuele controle uit van de mate van slijtage van het spur-aandrijftandwiel. Vervang de koppelingstrommel met het spur-aandrijftandwiel bij overmatige slijtage.

Het naaldlager smeren

- Trek de terugslagbeveiliging naar achteren om de kettingrem uit te schakelen.
- Draai de zaagbladmoeren los en verwijder het koppelingstankdeksel.

Let op: Sommige modellen hebben slechts één zaagbladmoer.

- Plaats het product op een stabiele ondergrond met de koppelingstrommel naar boven gericht.

- Verwijder de koppelingstrommel en smeer het naaldlager met een smeerpistool. Gebruik motorolie of hoogwaardig lagervet.

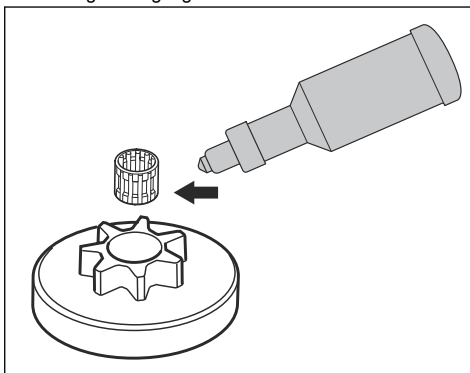

Snijuitrusting controleren

- Controleer op scheurtjes in klinknagels en schakels en op losse schakels. Vervang indien nodig.

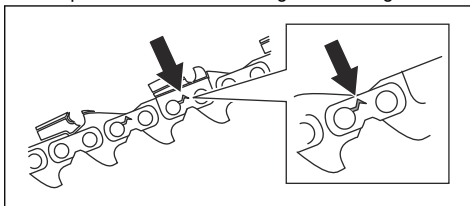

- Controleer of de zaagketting eenvoudig te buigen is. Vervang de zaagketting wanneer deze onbuigzaam is.
- Vergelijk de zaagketting met een nieuwe om te bepalen of de klinknagels en schakels versleten zijn.
- Vervang de zaagketting wanneer het langste deel van de zaagtand kleiner dan 4 mm/0,16 inch is. Vervang de zaagketting ook als er scheurtjes in de zaagtanden zitten.

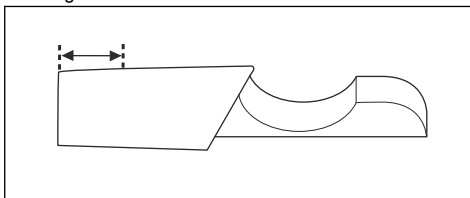

De geleider controleren

1. Controleer of het oliekanaal niet verstopt is. Reinig indien nodig.

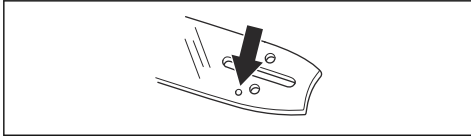

2. Controleer de randen van de geleider op bramen. Verwijder bramen met een vijl.

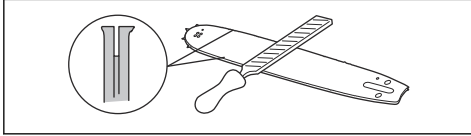

3. Reinig de groef in het zaagblad.

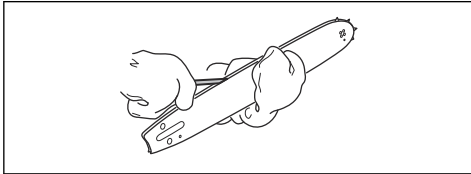

4. Controleer de geleidergroef op slijtage. Vervang het zaagblad indien nodig.

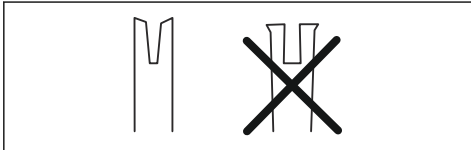

5. Controleer de punt van de geleider op ruwheid en overmatige slijtage.

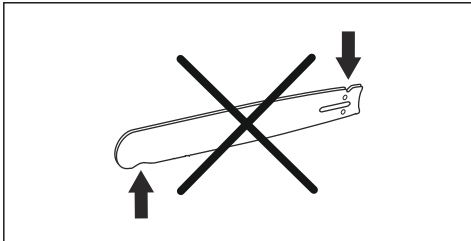

6. Controleer of het neuswiel van het zaagblad soepel draait en of de smeeroening in het neuswiel van het zaagblad open is. Maak schoon en smeer indien nodig.



7. Draai de geleider dagelijks om de levensduur te verlengen.

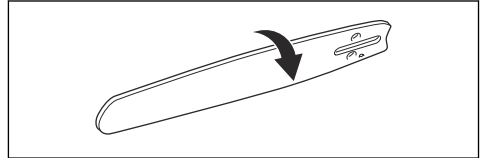

Onderhoud uitvoeren aan de brandstoftank en de kettingolietank

- Tap regelmatig de brandstoftank en de kettingolietank af en reinig de tanks.
- Vervang het brandstoffilter jaarlijks of vaker, indien nodig.



OPGELET: Verontreinigingen in de tank kunnen defecten veroorzaken.

Toevoer van de kettingolie afstellen



WAARSCHUWING: Stop de motor voordat u de oliepomp gaat afstellen.

1. Draai de stelschroef van de oliepomp. Gebruik een schroevendraaier of combinatietang.
 - a) Draai de stelschroef rechtsom om de olietoevoer te verhogen.
 - b) Draai de stelschroef linksom om de olietoevoer te verlagen.

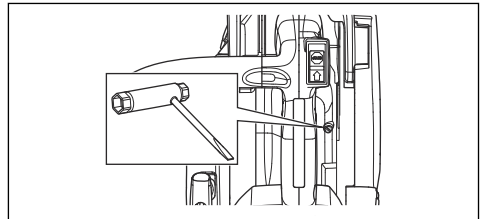

Koelsysteem reinigen

Het koelsysteem zorgt ervoor dat de motor niet te warm wordt. Het koelsysteem bestaat uit de luchtinlaat op de starter en de luchtgeleidingsplaat, de haken op het vliegwiel, de koelribben van de cilinder, het koelkanaal en de cilinderkap.

1. Maak het koelsysteem wekelijks schoon met een borstel, of vaker indien nodig.

2. Zorg ervoor dat het koelsysteem niet vuil of verstopt is.



OPGELET: Een vuil of verstopt koelsysteem kan tot oververhitting en schade aan het product leiden.

Probleemoplossing

De motor start niet

Te inspecteren onderdeel	Mogelijke oorzaak	Actie
Starterpallen	De starterpallen zijn geblokkeerd.	Verstel of vervang de starterpallen.
		Reinig rondom de pallen.
		Neem contact op met een erkende servicewerkplaats.
Brandstoftank	Verkeerd type brandstof.	Tap de brandstoftank af en vul hem met de juiste brandstof.
	De brandstoftank is gevuld met kettingolie.	Als u heeft geprobeerd de motor te starten, neem dan contact op met uw servicedealer. Als u niet heeft geprobeerd de motor te starten, tap dan de brandstoftank af.
Geen ontstekingsvonk	De bougie is vies of nat.	Zorg ervoor dat de bougie droog en schoon is.
	De elektrodenafstand van de bougie is onjuist.	Bougie reinigen. Controleer of de elektrodenafstand correct is en of het juiste type bougie is gemonteerd.
		Raadpleeg <i>Technische gegevens op pagina 373</i> voor de juiste elektrodenafstand.
Bougie en cilinder	De bougie zit los.	Draai de bougie vast.
	De motor is 'verzopen' door herhaald starten met volledig geopende choke na inschakelen contact.	Verwijder en reinig de bougie. Plaats het product op zijn kant met de bougie-opening van u weg. Trek 6-8 keer aan het startkoord. Monteer de bougie en start de motor. Zie <i>Product starten op pagina 357</i> .

De motor start, maar stopt weer

Te inspecteren onderdeel	Mogelijke oorzaak	Actie
Brandstoftank	Verkeerd type brandstof.	Tap de brandstoftank af en vul hem met de juiste brandstof.
Carburateur	Het stationair toerental is niet correct.	Neem contact op met uw servicedealer.
Luchtfilter	Verstopt luchtfilter.	Reinig of vervang het luchtfilter.
Brandstoffilter	Verstopt brandstoffilter.	Brandstoffilter vervangen.

Transport en opslag

Transport en opslag

- Controleer voor opslag en vervoer van het product en de brandstof of er geen lekken of dampen zijn. Vonken of open vuur, bijvoorbeeld van elektrische apparaten of ketels, kunnen tot brand leiden.
- Gebruik altijd goedgekeurde containers voor opslag en transport van brandstof.
- Leeg voorafgaand aan transport of langdurige opslag de brandstof- en kettingolietanks. Voer de vloeistoffen af volgens de plaatselijk geldende wettelijke voorschriften.
- Gebruik de transportbescherming op het product om letsel of schade aan het product te voorkomen. Ook een zaagketting die niet kan bewegen, kan ernstige verwondingen veroorzaken.
- Maak de bougiekap los en activeer de kettingrem.
- Bevestig het product stevig tijdens vervoer.

Uw product voorbereiden op langdurige opslag

1. Stop het product en laat het afkoelen voordat u het uit elkaar haalt.
2. Demonteer en reinig de zaagketting en de groef in het zaagblad.



OPGELET: Als u de zaagketting en het zaagblad niet reinigt, kunnen ze star of geblokkeerd raken.

3. Bevestig de transportbescherming.
4. Reinig het product. Zie *Onderhoud op pagina 361* voor instructies.
5. Voer een volledige onderhoudsbeurt uit.

Technische gegevens

Technische gegevens

	Husqvarna T525
Motor	
Cilinderinhoud, cm ³	27,0
Stationair toerental, tpm	2900
Maximaal motorvermogen volgens ISO 8893, kW/pk bij tpm	1,1/1,5 bij 9500
Ontstekingssysteem ³⁴	
Bougie	NGK CMR6A

³⁴ Gebruik altijd het juiste bougietype. Het gebruik van verkeerde bougies kan de zuiger/cilinder beschadigen.

	Husqvarna T525
Elektrodenafstand, mm	0,75
Brandstof-/smeersysteem	
Inhoud brandstoftank, liter/cm ³	0,19/190
Inhoud olietank, l/cm ³	0,17/170
Type oliepomp	Verstelbaar
Gewicht	
Gewicht, kg	2,7
Geluidsemissies	
Geluidsvermogenniveau, gemeten dB(A)	110
Geluidsvermogenniveau, gegarandeerd L _{WA} dB(A)	111
Geluidsniveau ³⁵	
Equivalent geluidsdrukkniveau bij het oor van de gebruiker, dB(A)	98
Equivalent trillingsniveaus, a_{hveq} ³⁶	
Voorste handgreep, m/s ²	4,9
Achterste handgreep, m/s ²	5,2
Zaagketting/geleider	
Type aandrijfwielen/aantal tanden	3/8"/Spur 6, 1/4"/Spur 8, 0,325"/Spur 7
Zaagkettingtoerental op 133% van maximale motortoerental, m/s.	24,1

Accessoires

Aanbevolen snijuitrusting

Kettingzaagmodellen Husqvarna T525 zijn getest op veiligheid conform EN ISO 11681-2:2011/A1:2017 (Bosbouwmachines - Draagbare kettingzagen - Veiligheidseisen en testen. Deel 2: Kettingzagen voor boomverzorging) en voldoen aan de veiligheidseisen wanneer uitgerust met de hieronder beschreven combinaties van zaagblad en zaagketting.

Zaagketting met geringe terugslag

Een zaagketting die is aangemerkt als zaagketting met geringe terugslag voldoet aan de vereisten voor geringe terugslag zoals vermeld in ANSI B175.1-2012.

³⁵ Vergelijkbaar geluidsdrukkniveau, conform ISO 22868, is berekend als de totale tijdgewogen energie voor verschillende geluidsdrukkniveaus onder verschillende bedrijfsomstandigheden. Typische statistische spreiding voor een vergelijkbaar geluidsdrukkniveau is een standaardafwijking van 1 dB(A).

³⁶ Het equivalente trillingsniveau, volgens ISO 22867, wordt berekend als de totale tijdgewogen energie van de trillingsniveaus onder verschillende bedrijfsomstandigheden. De gerapporteerde gegevens voor een vergelijkbaar trillingsniveau vertonen een typische statistische spreiding (standaardafwijking) van 1 m/s².

Terugslag en neusradius zaagblad

Geleider				Zaagketting		
Lengte, inch/cm	Kettingsteek, inch	Diepte, inch/mm	Max. kopradius	Type	Zaagblad- en kettingcombinaties	Weinig terugslag
10/25	1/4	0,050/1,3	R10	Husqvarna H00	60	
12/30					68	
10/25	1/4	0,043/1,1	8T	Husqvarna SP11G	60	
12/30					68	
10/25	3/8	0,050/1,3	7T	Husqvarna H37	40	Ja
12/30					45	
10/25	3/8	0,050/1,3	7T	Husqvarna S93G	40	Ja
12/30			9T		45	
10/25	0,325 mini	0,043/1,1	8T	Husqvarna SP21G	46	Ja
12/30					51	





De effectieve zaaglengte is meestal 1 inch minder dan de nominale lengte van de geleider.

Vijlbenodigheden en vijlhoeken

Gebruik een Husqvarna-vijlmal om de zaagketting te slijpen. Een Husqvarna-vijlmal zorgt ervoor dat

u de tanden in de juiste hoek kunt vijlen. De onderdeelnummers vindt u in onderstaande tabel.

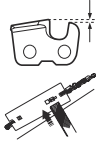
Als u niet zeker weet hoe u het type zaagketting op uw product kunt herkennen, raadpleegt u www.husqvarna.com voor meer informatie.

					
H00	5/32 inch/4,0 mm	580 68 74-01	0,025 inch / 0,65 mm	30°	85°
SP11G	9/64 inch / 3,5 mm	529 93 71-01	0,016 inch / 0,4mm	30°	60°
H37	5/32 inch/4,0 mm	505 24 37-01	0,025 inch / 0,65 mm	30°	80°
S93G	5/32 inch/4,0 mm	587 80 90-01	0,025 inch / 0,65 mm	30°	60°
SP21G	5/32 inch/4,0 mm	595 00 47-01	0,025 inch / 0,65 mm	30°	60°

Verklaring van overeenstemming

EU-verklaring van overeenstemming

Wij, **Husqvarna AB**, SE-561 82 Huskvarna,
Zweden, tel: +46-36-146500, verklaren onder onze
alleenverantwoordelijkheid dat het product:

Beschrijving	Kettingzagen voor boomverzorging
Merk	Husqvarna
Type / model	T525
Identificatie	Serienummers vanaf 2022 en verder

volledig voldoet aan de volgende EU-richtlijnen en
-regelgeving:

Verordening	Beschrijving
2006/42/EG	"betreffende machines"
2014/30/EU	"betreffende elektromagnetische compatibiliteit"
2000/14/EG	"betreffende de geluidsemissies in het milieu"
2011/65/EU	"inzake beperking van het gebruik van bepaalde gevaarlijke stoffen in elektrische en elektronische apparatuur"

en dat de volgende normen en/of technische
specificaties zijn toegepast: EN ISO 12100:2021, EN
ISO 14982:2009, EN ISO 11681-2:2011/A1:2017, EN
IEC 63000:2018.

Aangemelde instantie: 0404, RISE SMP Svensk
Maskinprovning AB Box 7035, SE-750 07 Uppsala
heeft een EG-typeonderzoek uitgevoerd volgens de
machinerichtlijn (2006/42/EG), artikel 12, punt 3b,
bijlage IX namens Husqvarna AB.

Het certificaat voor EU-typeonderzoek in
overeenstemming met bijlage IX, heeft nummer:
0404/17/2479 - T525

RISE SMP Svensk Maskinprovning AB, Box 7035,
SE-750 07 Uppsala, Sweden, is gecertificeerd
conform Richtlijn 2000/14/EG van de Raad,
beoordelingsprocedure voor conformiteit: Bijlage V.

Certificaatnummer: 01/161/111

Voor informatie over geluidsemissies, zie *Technische
gegevens op pagina 373*.

Huskvarna, 2022-04-11

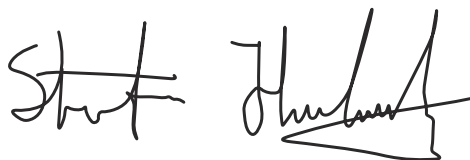

Stefan Holmberg, Directeur R&D,
Technologiemanagement, Husqvarna AB

Verantwoordelijk voor technische documentatie



INNHold

Innledning.....	377	Feilsøking.....	401
Sikkerhet.....	379	Transport og oppbevaring.....	402
Montering.....	384	Tekniske data.....	403
Drift.....	384	Tilbehør.....	404
Vedlikehold.....	392	Samsvarserklæring.....	406

Innledning

Bruksområder

Dette produktet er beregnet for profesjonell trepleie, som beskæring og rydding av trær i grupper.

Merk: Nasjonale forskrifter kan sette grenser for bruken av produktet.

Produktbeskrivelse

Husqvarna T525 er en motorsagmodell med forbrenningsmotor.

Det pågår et kontinuerlig arbeid for å øke sikkerheten og effektiviteten din under bruk. Kontakt serviceforhandleren din for mer informasjon.

Produktoversikt

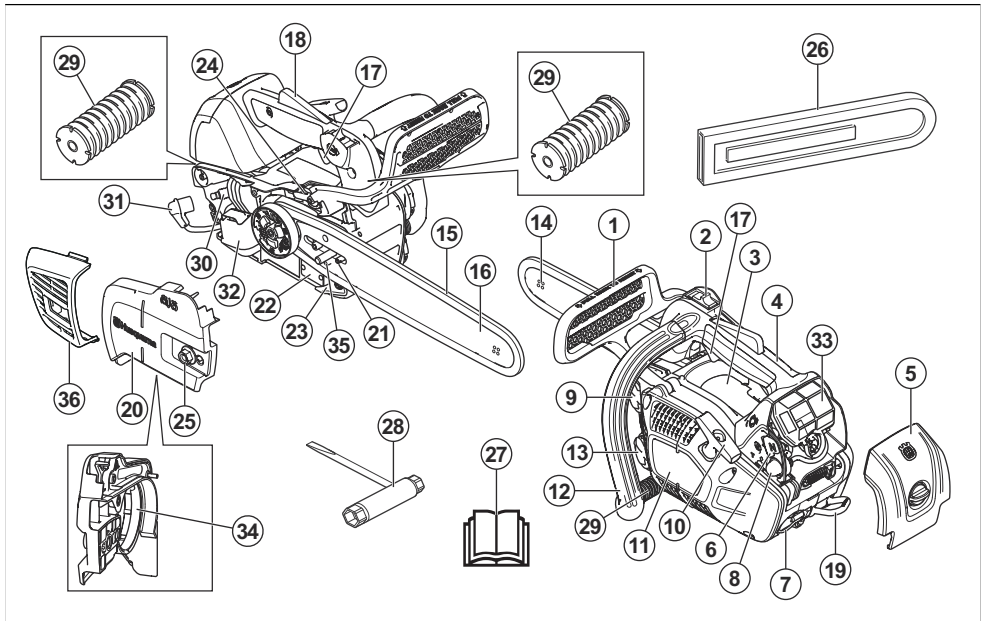

1. Kjedefrens med kastbeskyttelse
2. Start/stopp-bryter
3. Informasjons- og advarselsetikett
4. Tophåndtak
5. Filterdeksel
6. Choke
7. Taufeste
8. Pumpe (blære)
9. Drivstofftank

10. Håndtak på startsnoren
11. Startmotorhus
12. Fremre håndtak
13. Kjedeoljetank
14. Nesehjul
15. Sagkjede
16. Kjdestang
17. Gassregulator
18. Gassregulatorsperre

19. Beltefeste
20. Kopplingsdeksel
21. Kjedestrammerskrue
22. Produkt- og serienummerskilt
23. Kjedefanger
24. Justeringskrue, oljepumpe
25. Sverdmutter
26. Transportbeskyttelse
27. Bruksanvisning
28. kombinasjonsnøkkel
29. Avvibreringssystem, 3 enheter
30. Tennplugg
31. Tennpluggdeksel
32. Lyddemper
33. Luffilter
34. Bremsbånd
35. Kjedestrammertapp
36. Lyddemperdeksel



Pumpe (blære).



Justering av oljepumpen.



Drivstoff.



Kjedeolje.



Operatøren må alltid bruke begge hendene ved betjening av motorsagen.



Bruk aldri motorsagen ved å holde den med bare én hånd.



La aldri sverdspissen komme i kontakt med noen gjenstander.



Advarsel! Kast kan oppstå når sverdspissen kommer i kontakt med en gjenstand og forårsaker en reaksjon som kaster sverdet oppover og bakover mot brukeren. Dette kan forårsake alvorlig personskade.



Bruk egnet verneutstyr til føtter/ben og hender/armar.



Denne motorsagen skal bare brukes av personer som har fått spesialopplæring innen tre- og skogpleie. Se bruksanvisningen.

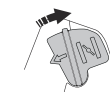

Arbeidsposisjon.

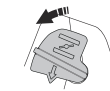

Choke.

Symboler på produktet



Vær forsiktig, og bruk produktet riktig. Dette produktet kan føre til alvorlig personskade eller død for operatøren eller andre.



Les bruksanvisningen nøye, og forsikre deg om at du forstår instruksjonene før du bruker produktet.



Brukt alltid godkjent vernehjelm, hørselsvern og øyevern.



Dette produktet samsvarer med gjeldende EF-direktiver.



Dette produktet samsvarer med gjeldende britiske direktiver.



Merking for støytuslipp til omgivelsene som i EU-direktiver og -forordninger, britiske forskrifter og New South Wales-forskriften «Protection of the Environment Operations (Noise Control) Regulation 2017». Garantert lydeffektnivå for produktet er angitt i *Tekniske data på side 403*.



Kjedebremse, koblet inn (høyre).
Kjedebremse, koblet ut (venstre).



ADVARSEL: Tukling med motoren opphever EU-type-godkjenningen til dette produktet.

Merk: Øvrige symboler/klistremerker angitt på produktet gjelder sertifiseringskrav for visse markeder.

Sikkerhet

Sikkerhetsdefinisjoner

Definisjonene nedenfor angir alvorlighetsgraden for hvert signalford.



ADVARSEL: Skade på personer.



OBS: Skade på produktet.

Merk: Denne informasjonen gjør produktet lettere å bruke.

Generelle sikkerhetsinstruksjoner



ADVARSEL: Les de følgende advarselsinstruksjonene før du bruker produktet.

- En motorsag er et farlig verktøy, som ved feilaktig bruk kan forårsake alvorlig personskade eller dødsfall. Det er meget viktig at du leser og forstår innholdet i denne bruksanvisningen.
- Den opprinnelige konstruksjonen til produktet må ikke under noen omstendigheter endres uten tillatelse fra produsenten. Ikke bruk et produkt som ser ut til å ha blitt modifisert av andre, og bruk kun tilbehør som er anbefalt til dette produktet. Uautoriserte endringer og/eller tilleggsutstyr kan medføre alvorlige skader eller dødsfall for brukeren eller andre.
- En brukt lyddemper/gnistfanger og monteringsflate for gnistfanger kan inneholde avleiringer av forbrenningspartikler som kan være kreftfremkallende. Unngå å bli utsatt for disse stoffene når du håndterer lyddemperen og/eller gnistfangeren. Les *Innledning på side 392* før du håndterer lyddemperen og/eller gnistfangeren.
- Langvarig innånding av motorens avgasser, kjedeoljetåke og støv fra sagspon kan utgjøre en helsefare.
- Dette produktet danner et elektromagnetisk felt når det er i bruk. Dette feltet kan under visse forhold

forstyrre aktive eller passive medisinske implantater. For å redusere faren for forhold som kan føre til alvorlig eller livstruende skade, anbefaler vi at personer med medisinske implantater rådfører seg med sin lege og produsenten av det medisinske implantatet før dette produktet tas i bruk.

- Informasjonen i denne brukerhåndboken er aldri en erstatning for profesjonelle ferdigheter eller erfaring. Når du kommer ut for en situasjon som gjør deg usikker på fortsatt bruk, skal du rådføre deg med en ekspert. Kontakt serviceforhandleren eller en erfaren motorsagbruker. Unngå all bruk som du ikke føler deg tilstrekkelig kvalifisert til!

Sikkerhetsinstruksjoner for drift



ADVARSEL: Les de følgende advarslene før du bruker produktet.

- Denne motorsagen med topphåndtak er spesifikt konstruert for trekirurgi og vedlikehold av trær. På grunn av den spesielt kompakte utformingen av håndtaket (håndtakene tett sammen) er det økt fare for å miste kontrollen. Derfor må disse spesielle motorsagene bare brukes til arbeid oppe i trær, utført av personer med opplæring i spesielle sage- og arbeidsteknikker, og som bruker riktig verneutstyr (løftekurv, tau, sikkerhetssele). Vanlige motorsager (med større avstand mellom håndtakene) anbefales til alle andre typer sagnarbeid på bakkenivå.
- Arbeid oppe i trær krever bruk av spesielle sage- og arbeidsteknikker som må følges for å redusere faren for personskade. Arbeid aldri oppe i et tre hvis du ikke har spesifikk, profesjonell opplæring i slikt arbeid, inkludert opplæring i bruk av sikkerhets- og annet klatreutstyr, for eksempel seler, tau, belter, klatrejern, hektekroker, karabiner osv.
- Forsøke aldri å gripe fallende deler. Sag aldri i treet mens du bare er sikret med ett tau. Bruk alltid to sikrede tau.
- I kritiske fellingsøyeblikk må hørselsvernet løftes med én gang sagingen har opphørt, slik at det er mulig å fange opp lyder og varselsignaler.
- Før du bruker dette produktet, må du forstå virkningene av kast og hvordan de kan unngås. Se *Kastinformasjon på side 386* for instruksjoner.

- Bruk aldri et defekt produkt. Utfør sikkerhetskontrollene og vedlikeholds- og serviceinstruksjonene i denne bruksanvisningen. Noen vedlikeholds- og servicetiltak må utføres av erfarne og kvalifiserte spesialister. Se *Vedlikehold på side 392* for instruksjoner.
- Bruk aldri produktet hvis det er synlig skade på tennpluggen eller tennkabelen. Det er risiko for gnistdannelse, hvilket kan forårsake brann.
- Bruk aldri produktet hvis du er sliten, har drukket alkohol eller bruker medisiner som kan påvirke syn, vurderingsevne eller kroppskontroll.
- Unngå bruk i dårlig vær som tett tåke, kraftig regn, sterk vind, kraftig kulde osv. Arbeid i dårlig vær er slitsomt og kan skape farlige omstendigheter, for eksempel glatt underlag, påvirkning av treets fallretning osv.
- Defekt skjærestyr eller feil kombinasjon av sverd og sagkjede øker risikoen for kast. Bruk bare de kombinasjonene av sverd og sagkjede som vi anbefaler, og følg instruksjonene for filing. Se *Tilbehør på side 404* for instruksjoner.
- Start aldri et produkt uten at sverd, sagkjede og samtlige deksler er montert riktig. Se *Innledning på side 384* for instruksjoner. Uten sverd og kjede koblet til produktet kan clutchen løsne og forårsake alvorlig personskade.

- Bruk aldri en motorsag med én hånd. En motorsag kan ikke kontrolleres ordentlig med én hånd. Du risikerer å sage deg selv. Ha alltid et fast, stødig grep om håndtakene med begge hendene.
- Hold alltid motorsagen i et stødig grep med høyre hånd på det øvre håndtaket og venstre hånd på det fremste håndtaket. Tomler og fingrer skal omslutte håndtakene. Alle brukere, uansett om de er høyre- eller venstrehendte, skal bruke dette grepet. Dette grepet minimerer konsekvensen av kast og gir deg samtidig kontroll over motorsagen. Ikke slipp håndtakene!



- Bruk aldri motorsagen over skulderhøyde.

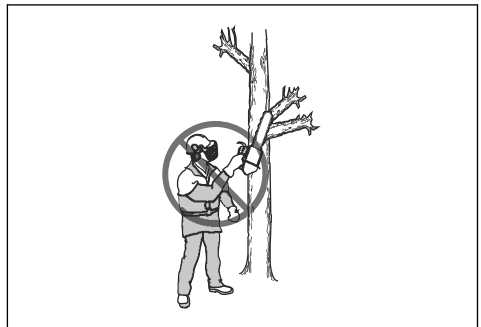

- Ikke bruk produktet i en situasjon der du ikke kan tilkalle hjelp i tilfelle en ulykke.
- Noen ganger kan det sette seg fast fliser i kopplingsdekslet, som fører til at sagkjedet blokkeres. Stans alltid motoren før rengjøring.
- Hvis sagkjedet setter seg fast i sagsnittet, må du slå av motoren!
- Kjøring av en motor i et innestengt eller dårlig ventilert rom kan forårsake dødsfall ved karbonmonoksidforgiftning.
- Motorens avgasser er varme og kan inneholde gnister som kan forårsake brann. Ikke start produktet innendørs eller i nærheten av brennbare materialer.
- Bruk kjedebremsen som en parkeringsbrems når du starter produktet, og når du forflytter deg over korte avstander. Hold alltid produktet i det fremre håndtaket. Det reduserer faren for at du eller en person i nærheten blir truffet av sagkjedet.

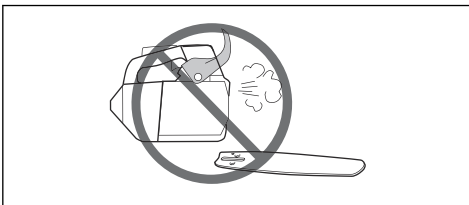

- Start aldri produktet innendørs. Vær bevisst på faren ved innånding av motorens avgasser.
- Observer omgivelsene, og forsikre deg om at det ikke er noen fare for at mennesker eller dyr kan komme i kontakt med eller påvirkes av din bruk av produktet.



- Er du uaktksom, kan sverdet kastisikosektoraffe en grein, et tre som ligger i nærheten eller et annet objekt og fremkalle et kast.

- Overeksponering for vibrasjoner kan føre til blodkar- eller nerveskader hos personer som har blodsirkulasjonsforstyrrelser. Oppsøk lege hvis du opplever fysiske symptomer som kan relateres til overeksponering for vibrasjoner. Eksempel på slike symptomer er døvning, manglende følelse, «kiling», «stikk», smerte, manglende eller redusert styrke, forandringer i hudens farge eller overflate. Disse symptomene opptrer vanligvis i fingrer, hender eller hånledd. Disse symptomene kan øke ved lave temperaturer.
- Det er umulig å dekke alle tenkelige situasjoner du kan stilles overfor ved bruk av en motorsag. Vær alltid forsiktig og bruk sunn fornuft. Unngå situasjoner du ikke føler deg tilstrekkelig kvalifisert for. Hvis du etter å ha lest disse instruksjonene fortsatt føler deg usikker vedrørende bruken, skal du rådføre deg med en ekspert før du fortsetter. Ikke nøl med å kontakte forhandleren eller Husqvarna hvis du har spørsmål om bruken av motorsagen. Vi står gjerne til tjeneste og gir deg råd om og hjelper deg å bruke motorsagen din både effektivt og sikkert. Ta et kurs i bruk av motorsag hvis du har mulighet. Din forhandler, skogpleieskole eller ditt bibliotek kan opplyse deg om hvilket opplæringsmateriell og hvilke kurs som er tilgjengelige.

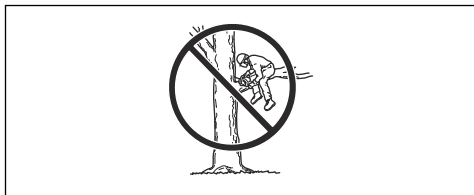

Personlig verneutstyr



ADVARSEL: Les de følgende advarslene før du bruker produktet.



- De fleste motorsagulykker skjer når sagkjedet treffer operatøren. Du må bruke godkjent personlig verneutstyr under bruk. Personlig verneutstyr gir deg ikke full beskyttelse mot personskader, men det reduserer graden av personskade hvis det skjer en

ulykke. Snakk med serviceforhandleren din for å få anbefalinger om hvilket utstyr du bør bruke.

- Klærne dine må være tetsittende, men ikke begrense bevegelsene dine. Kontroller regelmessig tilstanden til det personlig verneutstyret.
- Bruk godkjent vernehjelm.
- Bruk godkjent hørselsvern. Langvarig eksponering for støy kan gi varig hørselsskade.
- Bruk vernebriller eller ansiktsvisir for å redusere risikoen for personskade som følge av gjenstander som slynges ut. Produktet kan slynge ut gjenstander som sagspon, små trebitar osv. med stor kraft. Dette kan forårsake alvorlig skade, spesielt på øynene.
- Bruk hansker med sagbeskyttelse.
- Bruk bukser med sagbeskyttelse.
- Bruk støvler med sagbeskyttelse, ståltupp og sklissikker såle.
- Ha alltid førstehjelpsutstyr med deg.
- Fare for gnister. Ha brannslukningsutstyr og en spade i nærheten for å kunne hindre skogbrann.

Sikkerhetsutstyr på produktet



ADVARSEL: Les de følgende advarslene før du bruker produktet.

- Ikke bruk produktet dersom sikkerhetsutstyret er defekt.
- Utfør regelmessig kontroll av sikkerhetsutstyret. Se *Vedlikehold av og kontroller av sikkerhetsanordningene på produktet på side 393*.
- Ta kontakt med din Husqvarna-serviceforhandler dersom sikkerhetsutstyret er defekt.

Kjedebremser med kastbeskyttelse

Produktet ditt har en kjedebremser som stopper sagkjedet hvis du får et kast. Kjedebremsen reduserer faren for ulykker, men det er bare du som kan forhindre dem.

Kjedebremsen (A) kobles inn manuelt av deg med venstre hånd eller automatisk av tregheitsfunksjonen. Skyv kastbeskyttelsen (B) forover for å koble inn kjedebremsen manuelt.

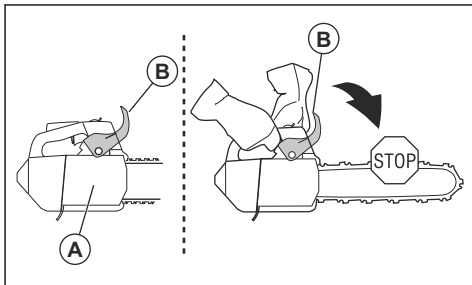

Trekk kastbeskyttelsen bakover for å koble ut kjedebremsen.

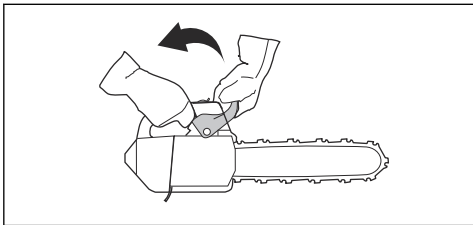

Gassregulatorsperre

Gassregulatorsperren er konstruert for å hindre at gassregulatoren aktiveres utilsiktet. Hvis du griper håndtaket og trykker på gassregulatorsperren (A), frigjøres gassregulatoren (B). Når du slipper håndtaket, går gassregulatoren og gassregulatorsperren tilbake til utgangsposisjonene. Denne funksjonen låser gassregulatoren ved tomgang.

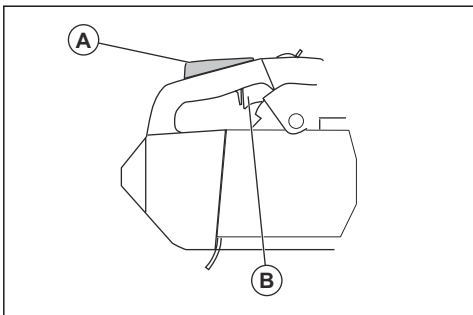

Kjedefanger

Kjedefangeren fanger sagkjedet hvis det ryker eller går ut av tennene. Riktig sagkjedestramming og korrekt gjennomført vedlikehold på kjedet og sverdet, reduserer risikoen for ulykker.

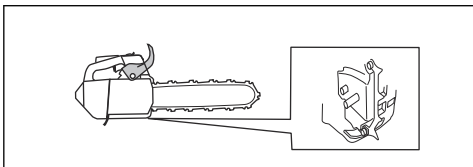

Avvibreringssystem

Avvibreringssystemet reduserer vibrasjonene i håndtakene. Avvibreringsenhetene fungerer som et skille mellom produktkroppen og håndtaket.

Se *Produktoversikt på side 377* for informasjon om hvor avvibreringssystemet er på produktet ditt.

Start/stopp-bryter

Bruk start/stopp-bryteren til å stoppe motoren.

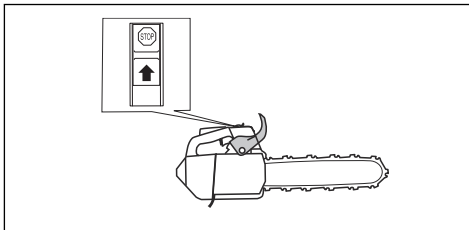

Lyddemper



ADVARSEL: Lyddempere blir svært varm under/etter bruk, og også på tomgang. Det kan oppstå brann, spesielt når du bruker produktet i nærheten av brennbare materialer og/eller gasser.



ADVARSEL: Ikke bruk et produkt uten eller med defekt lyddemper. En defekt lyddemper kan øke støynivået og faren for brann. Ha brannslukningsutstyr i nærheten. Ikke bruk et produkt uten, eller med et ødelagt, gnistfangernett hvis du må ha et gnistfangernett i ditt område.

Lyddempere begrenser støynivået og sender avgassene bort fra brukeren. I områder med varmt og tørt vær kan faren for brann være stor. Følg lokale forskrifter og vedlikeholdsinstruksjoner.

Drivstoffsikkerhet



ADVARSEL: Les de følgende advarslene før du bruker produktet.

- Sørg for god ventilasjon ved tanking eller blanding av drivstoff (bensin og totaktolje).
- Bensin og bensindamp er svært brannfarlig og kan gi alvorlige personskader ved innånding eller hudkontakt. Vær derfor forsiktig ved håndtering av bensin, og sørg for god ventilasjon ved bensinhåndtering.
- Vær forsiktig ved håndtering av brennstoff og kjedeolje. Husk brann-, eksplosjons- og innåndingsfare.
- Det må ikke røykes og heller ikke plasseres varme gjenstander i nærheten av brennstoffet.
- Stans motoren og la den avkjøles noen minutter før brennstoff fylles på.
- Åpne tanklokket sakte ved påfylling av brennstoff slik at et eventuelt overtrykk forsvinner sakte.
- Trekk tanklokket godt til etter bruk.

- Fyll aldri brennstoff på produktet mens motoren er i gang.
- Flytt alltid produktet minst 3 m bort fra drivstoffkilden og påfyllingsstedet før du starter produktet.

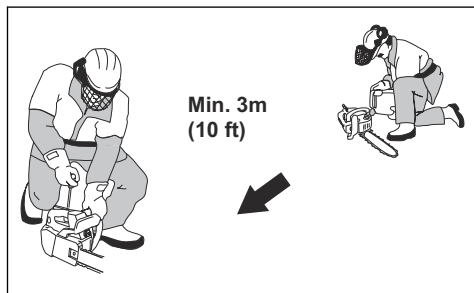

Etter fylling er det noen situasjoner der du aldri må starte produktet:

- Hvis du har sølt drivstoff eller kjedeolje på produktet. Tørk av maskinen og la bensinrestene fordampe.
- Hvis du har sølt drivstoff på deg selv eller klærne dine. Skift klær, og vask de kroppsdelen som har vært i kontakt med brennstoff. Bruk såpe og vann.
- Hvis produktet lekker drivstoff. Se regelmessig etter lekkasjer fra tanken, tanklokket og drivstoffledningene.

Sikkerhetsinstruksjoner for vedlikehold



ADVARSEL: Les de følgende advarslene før du utfører vedlikehold på produktet.

- Utfør bare vedlikehold og service oppgitt i denne bruksanvisningen. La profesjonelt servicepersonell gjøre alt annet av service og reparasjoner.
- Gjennomfør regelmessig sikkerhetskontrollene og vedlikeholds- og serviceinstruksjonene oppgitt i denne bruksanvisningen. Regelmessig vedlikehold øker levetiden til produktet og reduserer risikoen for ulykker. Se *Vedlikehold på side 392* for instruksjoner.
- Hvis sikkerhetskontrollene i denne brukerhåndboken ikke blir godkjent etter at du har utført vedlikehold, kan du snakke med serviceforhandleren din. Vi garanterer at fagmessig reparasjon og service er tilgjengelig for produktet.

Sikkerhetsinstruksjoner for skjæreutstyret



ADVARSEL: Les de følgende advarselinstruksjonene før du bruker produktet.

- Bruk bare godkjente sverd/sagkjede-kombinasjoner og fileutstyr. Se *Tilbehør på side 404* for instruksjoner.
- Bruk vernehansker når du bruker eller utfører vedlikehold på sagkjedet. Et sagkjede som ikke beveger seg kan også forårsake skader.
- Hold skjærtennene riktig filf. Følg instruksjonene, og bruk anbefalt filmal. Et sagkjede som er skadet eller feilslipt, øker risikoen for ulykker.

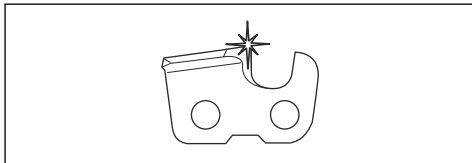

- Oppretthold riktig dybdeålerinnstilling. Følg instruksjonene våre, og bruk anbefalt dybdeålerinnstilling. For stor dybdeålerinnstilling øker risikoen for kast.

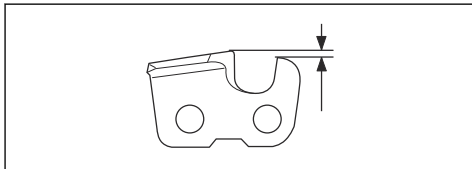

- Kontroller at sagkjedet har riktig stramming. Hvis sagkjedet ikke ligger stramt mot sverdet, kan det løsne. Feil kjedestramming fører til økt slitasje på sverdet, sagkjedet og kjededrivhjulet. Se *Justere strammingen av sagkjedet på side 399*.

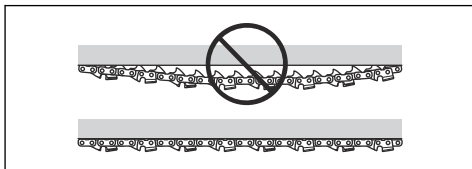

- Utfør regelmessig vedlikehold på skjæreutstyret, og hold det riktig smurt. Hvis sagkjedet ikke er riktig smurt, øker risikoen for slitasje på sverdet, sagkjedet og kjededrivhjulet.

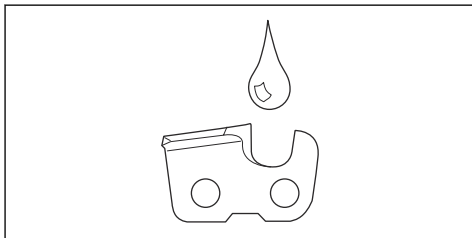

Montering

Innledning



ADVARSEL: Les og forstå kapittelet om sikkerhet før du monterer produktet.

Montere sverdet og sagkjedet

1. Koble ut kjedebremsen.
2. Løsne sverdmutteren og fjern koplingsdekslet.

Merk: Hvis koplingsdekslet er vanskelig å fjerne, trekker du til sverdmutteren, aktiverer kjedebremsen og løsner på nytt. Du hører et klikk hvis det løsnes på riktig måte.

3. Monter sverdet på sverdbolten. Flytt sverdet til den bakerste stillingen.
4. Monter sagkjedet rundt drivhjulet på riktig måte, og sett det i sverdsporet.



ADVARSEL: Bruk alltid vernehansker når du monterer sagkjedet.

5. Sørg for at kantene på kapperne vender forover på toppkanten av sverdet.

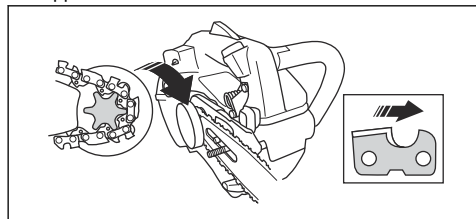

6. Jevnstill hullet i sverdet med kjedestyringsbolten, og monter koplingsdekslet.

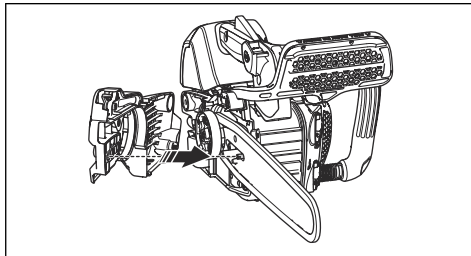

7. Trekk til sverdmutteren med fingrene.
8. Trekk til sagkjedet. Se *Justere strammingen av sagkjedet på side 399* for instruksjoner.
9. Trekk til sverdmutrene.
10. Montering av barkstøtte.

For montering av barkstøtte kan du kontakte serviceverkstedet ditt.

Merk: Enkelte modeller har kun én sverdmutter.

Drift

Innledning



ADVARSEL: Les og forstå kapittelet om sikkerhet før du bruker produktet.

Slik utfører du en funksjonskontroll før du bruker produktet

1. Kontroller at kjedebremsen fungerer som den skal, og at den ikke er skadet.
2. Kontroller at gassregulatorspærren fungerer som den skal, og at den ikke er skadet.
3. Kontroller at start/stopp-bryteren fungerer på riktig måte, og at den ikke er skadet.

4. Forsikre deg om at det ikke er olje på håndtakene.
5. Kontroller at avvibreringssystemet fungerer som det skal, og at det ikke er skadet.
6. Kontroller at lydempere fungerer som den skal, og at den ikke er skadet.
7. Påse at alle delene er festet riktig og ikke er skadet eller mangler.
8. Påse at kjedefangeren er festet riktig.

9. Påse at sagkjedet har riktig stramming.

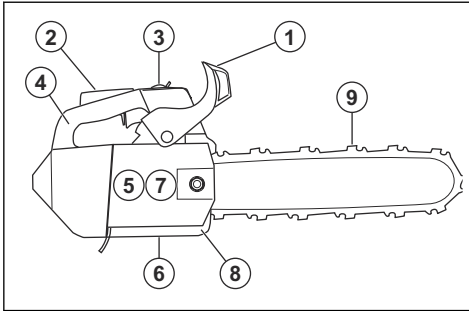

Drivstoff

Dette produktet har en totaktsmotor.



OBS: Feil type drivstoff kan føre til skader på motoren. Bruk en blanding av bensin og totaktolje.

Forhåndsblandet drivstoff

- Bruk Husqvarna forhåndsblandet alkylatdrivstoff for å få best mulig ytelse og forlengelse av motorens levetid. Drivstoffet inneholder færre skadelige stoffer sammenlignet med vanlig drivstoff, noe som reduserer skadelige avgasser. Mengden rester etter forbrenning er lavere med dette drivstoffet, noe som holder motoren ren.

Slik blander du drivstoff

Bensin

- Bruk kvalitetsbensin av blyfri type med maksimalt 10 prosent etanolinnhold.



OBS: Ikke bruk bensin med et oktantal som er mindre enn 90 RON/87 AKI. Bruk av lavere oktantal kan føre til motorbanking, noe som forårsaker motorskader.

Totaktolje

- For å få best mulig resultat og ytelse bør du bruke Husqvarna-totaktolje.
- Hvis det ikke er mulig å få tak i Husqvarna-totaktolje, kan du bruke en totaktolje av høy kvalitet for luftkjølte motorer. Snakk med serviceforhandleren din for å velge riktig olje.



OBS: Bruk ikke totaktolje beregnet på vannkjølte påhengsmotorer, såkalt outboardoil. Ikke bruk olje for firetaktsmotorer.

Blande bensin og totaktolje

Bensin, liter	Totaktolje, liter
	2 % (50:1)
5	0,10
10	0,20
15	0,30
20	0,40



OBS: Små feil kan påvirke blandingsforholdet drastisk når du blander små mengder drivstoff. Mål oljemengden som skal blandes, svært nøyaktig for å sikre at du får riktig blandingsforhold.

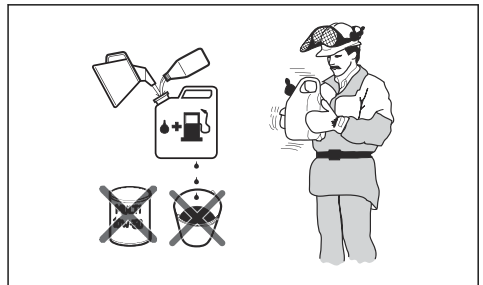

1. Fyll halve drivstoffmengden i en ren beholder for drivstoff.
2. Tilsett all oljen.
3. Rist drivstoffblandingen.
4. Fyll resten av bensinen på beholderen.
5. Rist drivstoffblandingen forsiktig.



OBS: Ikke bland drivstoff for mer enn én måned om gangen.

Slik fyller du drivstofftanken



ADVARSEL: Utfør følgende prosedyren for din egen sikkerhet.

1. Stopp motoren, og la motoren bli avkjølt.

2. Tørk rent rundt drivstofflokket.

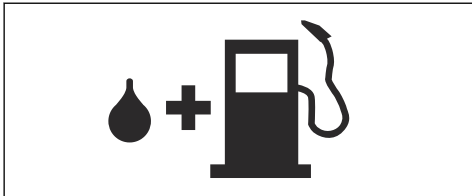

3. Rist beholderen, og forsikre deg om at drivstoffet er helt blandet.
4. Åpne drivstofflokket sakte for å slippe ut trykket.
5. Fyll drivstofftanken.



OBS: Kontroller at det ikke er for mye drivstoff i drivstofftanken. Drivstoffet utvides når det blir varmt.

6. Trekk forsiktig til drivstofflokket.
7. Rengjør drivstoffsøl på og rundt produktet.
8. Flytt produktet minst tre meter bort fra drivstoffkilden og stedet der du fylte drivstoff, før du starter motoren.

Merk: Hvis du vil finne ut hvor drivstofftanken er på produktet, kan du se *Produktoversikt på side 377*.

Gjøre en innkjøringskontroll

- I løpet av de første ti driftstimer må du ikke gi full gass uten belastning over lengre perioder.

Bruke riktig kjedeolje



ADVARSEL: Ikke bruk spillolje. Spillolje kan forårsake skade på deg og miljøet. Spillolje fører også til skade på oljepumpen, sverdet og sagkjedet.



ADVARSEL: Sagkjedet kan bremse uten tilstrekkelig smøring av skjæreutstyret. Risiko for alvorlig personskade eller dødsfall for brukeren.



ADVARSEL: Dette produktet har en funksjon som gjør at drivstoffet tar slutt før kjedeoljen. Bruk riktig kjedeolje for at denne funksjonen skal fungere som den skal. Snakk med serviceforhandleren din når du skal velge kjedeolje.

- Bruk Husqvarna-kjedeolje for å få lengst mulig levetid og hindre negative virkninger på miljøet. Hvis Husqvarna-kjedeolje ikke er tilgjengelig, anbefaler vi at du bruker en standard kjedeolje.
- Bruk en kjedeolje som fester seg godt til sagkjedet.

- Bruk en kjedeolje med riktig viskositet i forhold til lufttemperaturen.



OBS: Hvis oljen er for tynn, vil den ta slutt før drivstoffet. I temperaturer under 0 °C / 32 °F blir noen kjedeoljer for tykke, noe som kan føre til skader på deler av oljepumpen.

- Bruk det anbefalte skjæreutstyret. Se *Tilbehør på side 404*.
- Ta av lokket til kjedeoljetanken.
- Fyll kjedeoljetanken med kjedeolje.
- Fest lokket forsiktig.

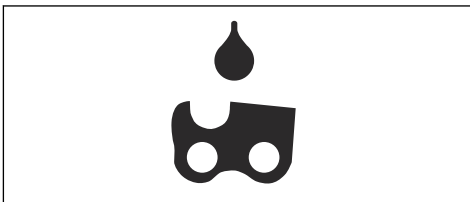

Merk: Hvis du vil finne ut hvor kjedeoljetanken er på produktet, kan du se *Produktoversikt på side 377*.

Kastinformasjon



ADVARSEL: Et kast kan føre til alvorlig personskade eller død for brukeren eller andre. For å redusere faren må du vite hva som forårsaket kastet, og hvordan du kan unngå det.

Et kast skjer bare når sverdetts kastrisikosone berører en gjenstand. Et kast kan skje plutselig og med stor kraft som kaster produktet mot operatøren.

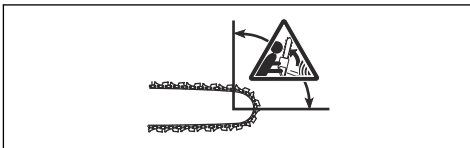

Kast skjer alltid i skjæreplanet til sverdet. Vanligvis slynges produktet mot operatøren, men kan det også beveges i en annen retning. Det er hvordan du

bruger produktet idet det skjer et kast, som bestemmer bevegelsesretningen.



En mindre sverdspissradius reduserer kraften til kastet.

Bruk et sagkjede med lite kast for å redusere kraften i et kast. Ikke la kastrisikozonen berøre en gjenstand.



ADVARSEL: Ingen sagkjeder hindrer kast helt. Følg alltid instruksjonene.

Vanlige spørsmål om kast

- **Vil hånden min alltid aktivere kjedebremsen under et kast?**

Nei. Du må bruke litt kraft til å skyve kastbeskyttelsen forover. Hvis du ikke bruker den nødvendige kraften, blir ikke kjedebremsen koblet inn. Du må også holde håndtakene på produktet støttet med begge hender mens du arbeider. Hvis et kast oppstår, vil kjedebremsen kanskje ikke stoppe sagkjedet før det treffer deg. Det er også noen stillinger der hånden din ikke kan berøre kastbeskyttelsen for å koble inn kjedebremsen.

- **Vil tregheitsfunksjonen alltid aktivere kjedebremsen under et kast?**

Nei. For det første må kjedebremsen fungere som den skal. Se *Kontrollere kjedebremsen på side 393* for instruksjoner om hvordan du utfører en kontroll av kjedebremsen. Vi anbefaler at du alltid gjør dette før du begynner å bruke produktet. For det andre må kraften i kastet være kraftig nok til å aktivere kjedebremsen. Hvis kjedebremsen er for følsom, kan den gripe inn ved hard drift.

- **Vil kjedebremsen alltid beskytte meg mot skader under et kast?**

Nei. kjedebremsen må fungere på riktig måte for å gi beskyttelse. Kjedebremsen må også kobles inn under et kast for å stoppe sagkjedet. Hvis du er nær sverdet, vil kjedebremsen kanskje ikke rekke å stoppe sagkjedet før det treffer deg.



ADVARSEL: Bare du og riktig arbeidsteknikk kan hindre kast.

Starte produktet

Forberede start med en kald motor



ADVARSEL: Kjedebremsen skal alltid være koblet inn når motorsagen startes, for å minske faren for skader.

1. Flytt kastbeskyttelsen forover for å koble inn kjedebremsen.

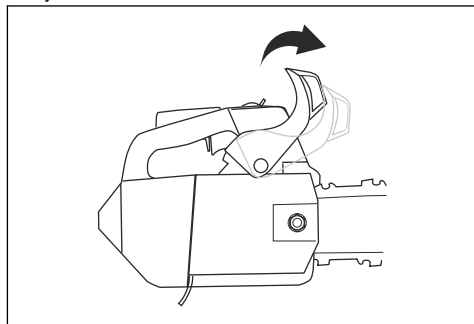

2. Trykk på pumpen omtrent seks ganger til drivstoffet begynner å fylle blæren. Det er ikke nødvendig å fylle blæren helt.

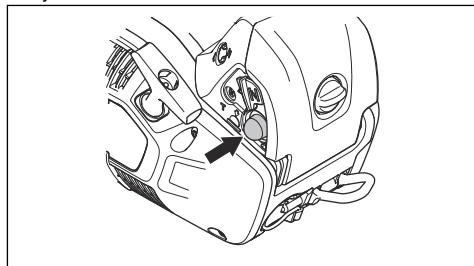

3. Still choken til choke-stilling.

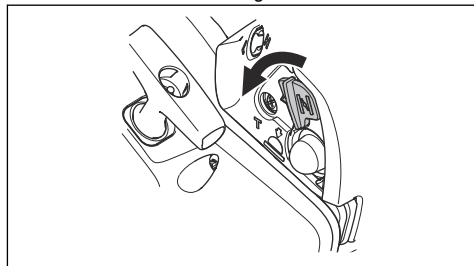

4. Fortsett til *Starte produktet på side 388* for flere instruksjoner.

Forberede start med en varm motor



ADVARSEL: Kjedefremsen skal alltid være koblet inn når motorsagen startes, for å minske faren for skader.

1. Flytt kastbeskyttelsen forover for å koble inn kjedefremsen.

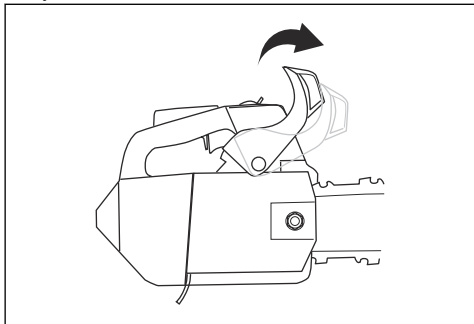

2. Trykk på pumpen omtrent seks ganger til drivstoffet begynner å fylle blæren. Det er ikke nødvendig å fylle blæren helt.

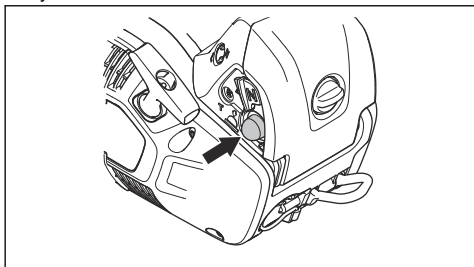

3. Flytt choken til chokestillingen og deretter direkte til arbeidsstilling.

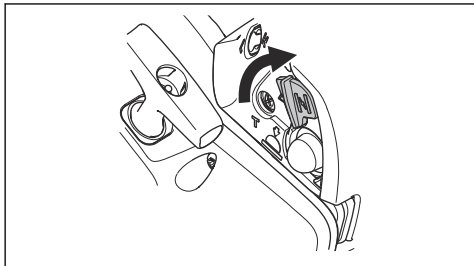

4. Fortsett til *Starte produktet på side 388* for flere instruksjoner.

Starte produktet



ADVARSEL: Du må holde føttene dine i en stabil stilling når du starter produktet.



ADVARSEL: Hvis sagkjedet roterer på tomgang, må du snakke med serviceforhandleren din og ikke bruke produktet.

1. Sett produktet på bakken.
2. Plasser venstrehanden din på det fremre håndtaket.
3. Plasser det ene kneet ditt på den bakre delen av det øvre håndtaket.
4. Trekk starthåndtaket sakte med høyre hånd til du føler motstand.

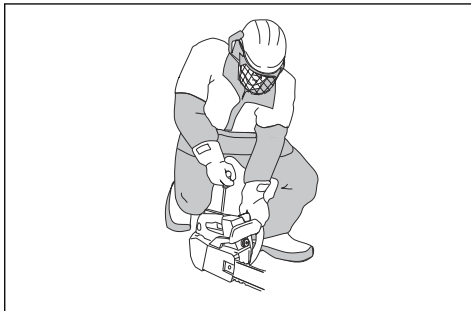

ADVARSEL: Surr aldri startlinen rundt hånden.



OBS: Ikke trekk startsnoren helt ut, og ikke slipp håndtaket på startsnoren.

- a) Hvis du starter produktet med kald motor, må du trekke i håndtaket på startsnoren til motoren starter.

Merk: Du hører at motoren starter ved at den avgir en «puff»-lyd.

- b) Sett chokehendelen i choke-stillingen.
5. Trekk i startsnorhåndtaket til motoren starter.
 6. Koble gassregulatorsperren raskt ut for å sette produktet på tomgangsturtall.

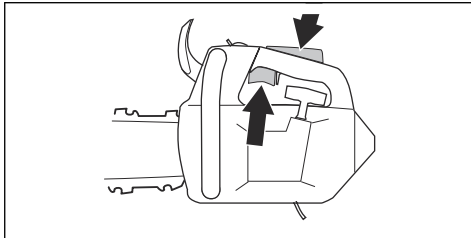

7. Beveg kastbeskyttelsen bakover for å koble ut kjedebremsen.

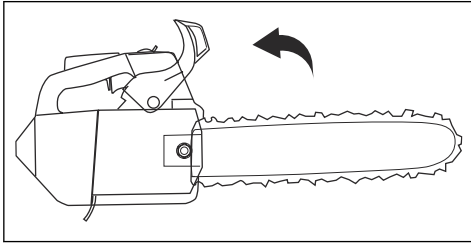

8. Bruke produktet.

Starte produktet i treet

Merk: Pass på at du har nok drivstoff før du begynner å bruke produktet.

1. Koble inn kjedebremsen.
2. Hold produktet på venstre eller høyre side av kroppen når du starter det.
 - a) Hvis du holder produktet på venstre side, må du plassere venstrehånden din på det fremre håndtaket. Hold i startsnoren med høyrehånden, og skyv produktet bort fra kroppen når du starter det.
 - b) Hvis du holder produktet på høyre side, må du plassere høyrehånden din på ett av de to håndtakene. Hold i startsnoren med venstrehånden, og skyv produktet bort fra kroppen når du starter det.

Slik stopper du produktet

1. Flytt start/stopp-bryteren til STOPP-stillingen.

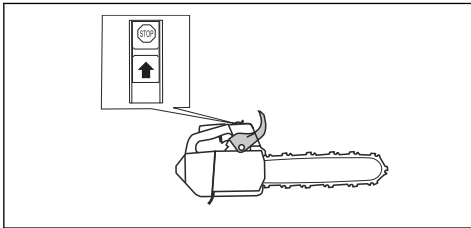

Informasjon om arbeidsteknikk



ADVARSEL: Informasjonen knyttet til arbeidsteknikk i denne bruksanvisningen, anses ikke som tilstrekkelig opplæring for å bruke dette produktet. Bruk bare dette produktet hvis du har riktig opplæring i trepleiearbeid. Bruk uten riktig opplæring kan resultere i alvorlige skader eller dødsfall for brukeren eller tilskuere.

- Bruk full gass når du kapper, og reduser turtallet til tomgang etter hvert kutt.



OBS: Det kan oppstå motorskade hvis motoren går for lenge med full gass uten belastning.

- Når du kapper, må du sette barkstøtten inn i stammen og bruke den som en brekkstang.

Merk: Ikke alle modeller har en barkstøtte. Kontakt serviceforhandleren din for mer informasjon.

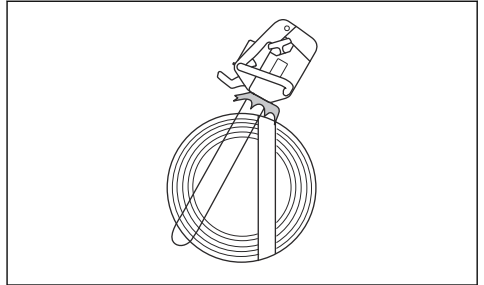

Trekk- og skyvetak

Du kan sage gjennom tre med produktet i to forskjellige posisjoner.

- Å kappe i trekkebevegelsen betyr at du kapper med bunnen av sverdet. Sagkjedet trekker seg gjennom treet når du kapper. I denne stillingen har du bedre kontroll over produktet og posisjonen til kastrisikosonen.

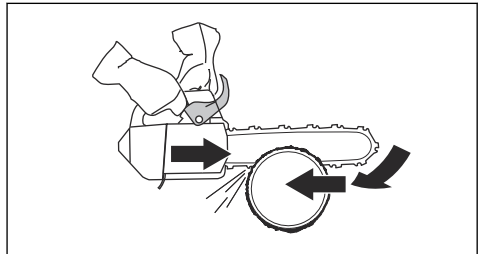

- Å kappe i skyvebevegelsen betyr at du kapper med toppen av sverdet. Sagkjedet skyver produktet mot operatøren.

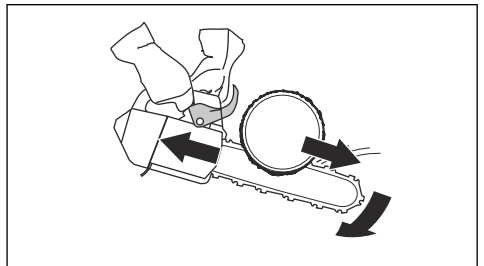



ADVARSEL: Hvis sagkjedet setter seg fast i stammen, kan produktet bli skjøvet mot deg. Hold produktet i et fast grep, og kontroller at kastsonen til sverdet ikke berører treet og fører til et kast.

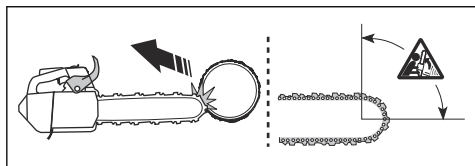

Slik klargjør du produktet til bruk i treet

Bakkefører

Som bakkefører må du utføre følgende trinn.

1. Undersøk produktet.
2. Fyll drivstoff- og kjedeoljetankene.
3. Fest enden av en godkjent sikkerhetsstropp til taufestet.

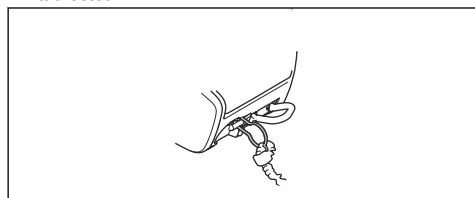

Merk: En sikkerhetsstropp gjør at produktet ikke treffer bakken hvis du mister det.

4. Kontroller at det er en karabin i den andre enden av sikkerhetsstroppen.
5. Start og varm opp produktet.
6. Slå av produktet.
7. Koble inn kjedebremsen.
8. Løft produktet opp til operatøren i treet ved hjelp av heveverktøy.



ADVARSEL: Forsikre deg om at produktet er sikkert festet når du løfter det opp til operatøren i treet.

Trefører

Som trefører må du følge instruksjonene nedenfor.

1. Før du løsner sikkerhetsstroppen fra heveverktøyet, må du feste produktet til selen. Fest produktet til selen gjennom beltefestet eller en ståling på sikkerhetsstroppen.



ADVARSEL: Fest sikkerhetsstroppen til et av de anbefalte festepunktene på selen.



ADVARSEL: Hvis du bare bruker sikkerhetsstroppen til å feste produktet til selen, senker du produktet helt ned ved hjelp av sikkerhetsstroppen. Ikke slipp produktet fra en høyde.

2. Bruk bare godkjente karabiner til å feste den frie enden av sikkerhetsstroppen til et av festepunktene på selen. Dette er det viktigste festepunktet ditt.



OBS: Sikkerhetsstroppen skal bare festes til taufestet.

3. Sørg for at du befinner deg i en stabil og sikker posisjon for å kutte.
4. Løsne produktet fra det sekundære festepunktet, start produktet og utfør kuttingen.
5. Aktiver kjedebremsen rett etter at du er ferdig med å kutte.
6. Slå av produktet, og plasser det i det sekundære festepunktet.

Bruke produktet i et tre



ADVARSEL: De fleste ulykker skjer når operatøren ikke har full kontroll over produktet eller arbeidsstillingen.

- Hold en sikker arbeidsposisjon.
- Skjær vannrette utsnitt i hofte høyde og lodrette deler i solar plexus-høyde.
- Hold i produktet med begge hender.

- Sørg for at du er stabil på føttene og har liten sideveis kraft når du kutter loddrette grener. Styr sikkerhetslinen gjennom et annet festepunkt for å fjerne eller hindre økte sideveis krefter. Du kan også bruke en regulerbar stropp direkte fra sikkerhetsselen til et annet festepunkt.

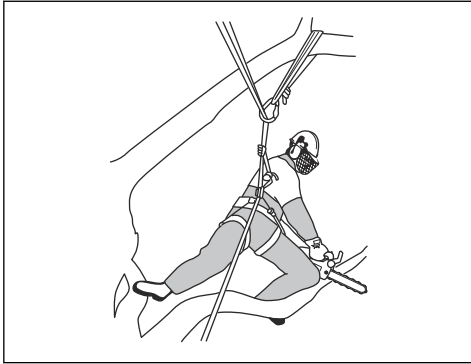

- Bruk en fotløkke til å holde en sikker arbeidsstilling.

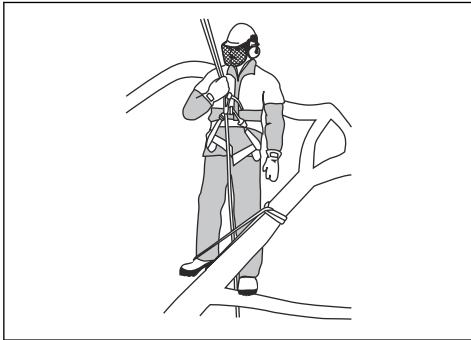

- Utfør en kontroll av sikkerhetsselen, beltet og tauene med jevne mellomrom.
- Hvis du må klatre med produktet, fester du det til festepunktet bak på selen. Det bakre festepunktet holder produktet borte fra klatretau og sørger for at vekten har sentral støtte ned langs ryggraden din.

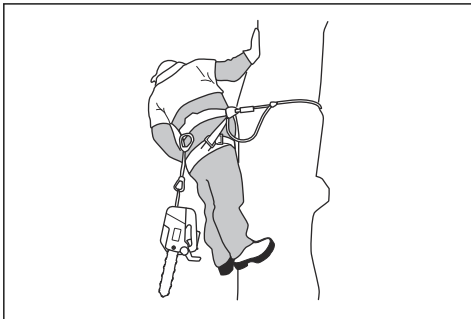

ADVARSEL: Du må koble inn kjedebremsen når du senker produktet ned på stroppen.

Frigjøre et produkt som har satt seg fast

1. Slå av produktet.
2. Fest produktet på sikkert vis i grenen innenfor (dvs. mot stammen) sagskåret eller i et separat verktøytau.
3. Trekk sagen forsiktig ut av sagskåret mens grenen løftes etter behov.



ADVARSEL: Ikke prøv å rykke løs produktet. Fare for alvorlig personskade.

4. Hvis det er nødvendig, kan du bruke en håndsag eller en ekstra motorsag til å frigjøre produktet. Kapp grenen minst 30 cm / 12 tommer fra det produktet som sitter fast. Kutt i den ytre enden fra der produktet sitter fast.

Vedlikehold

Innledning



ADVARSEL: Les og forstå kapittelet om sikkerhet før du utfører vedlikehold på produktet.

Vedlikeholdsskjema

Daglig vedlikehold	Ukentlig ettersyn	Månedlig ettersyn
Rengjør de utvendige delene av produktet, og forsikre deg om at det ikke er noe olje på håndtakene.	Rengjør kjølesystemet. Se <i>Slik rengjør du kjølesystemet på side 401.</i>	Utfør en kontroll av bremsebåndet. Se <i>Utføre en kontroll av bremsebåndet på side 393.</i>
Kontroller gassregulatorsperren og gassregulatoren. Se <i>Kontrollere gassregulatorsperren og gassregulatoren på side 393.</i>	Kontroller starteren, startsnoren og returfjæren.	Kontroller koplingscenteret, koplingstrømmelen og koplingsfjæren.
Forsikre deg om at det ikke er noen skader på avvibreringsenhetene.	Smør nålelageret. Se <i>Smøre nålelageret på side 399.</i>	Rengjør tennpluggen. Se <i>Kontrollere tennpluggen på side 396.</i>
Rengjør og kontroller kjedebremsen. Se <i>Kontrollere kjedebremsen på side 393.</i>	Fjern grader fra sverdkantene. Se <i>Slik kontrollerer du sverdet på side 400.</i>	Rengjør de utvendige delene av forgasseren.
Kontroller kjedefangeren. Se <i>Kontrollere kjedefangeren på side 394.</i>	Rengjør eller skift lydtemperens gnistfangernett. Se <i>Kontrollere lydtemperen på side 394.</i>	Kontroller drivstoffilteret og drivstoffslangen. Skift om nødvendig.
Snu sverdet, kontroller smørehullet, og rengjør sporet i sverdet. Se <i>Slik kontrollerer du sverdet på side 400.</i>	Rengjør forgasserområdet.	Kontroller alle kabler og forbindelser.
Kontroller at sverdet og sagkjedet får nok olje.	Rengjør eller skift luftfilteret. Se <i>Rengjøre luftfilteret på side 396.</i>	Tøm drivstofftanken.
Kontroller sagkjedet. Se <i>Slik kontrollerer du skjæreutstyret på side 400.</i>	Rengjør mellom sylindreflensene.	Tøm drivstofftanken.
Fil sagkjedet og kontroller strammingen av det. Se <i>Slipe kjedet på side 396.</i>		
Kontroller kjededrivhjulet. Se <i>Kontrollere spur-drivhjulet på side 399.</i>		
Rengjør luftinntaket på starteren.		
Kontroller at skruer og mutre er trukket til.		
Kontroller stoppbryteren. Se <i>Kontrollere start/stopp-bryteren på side 394.</i>		
Kontroller at det ikke er noen drivstofflekkasje fra motoren, tanken eller drivstoffledningene.		

Daglig vedlikehold	Ukentlig ettersyn	Månedlig ettersyn
Kontroller at sagkjedet ikke roterer når motoren går på tomgang.		
Kontroller at lyddemperen er riktig festet, ikke er skadet og at ingen deler av den mangler.		

Vedlikehold av og kontroller av sikkerhetsanordningene på produktet

Utføre en kontroll av bremsebåndet

1. Bruk en børste til å fjerne spon, kvae og smuss fra kjedebremsen og koplingstrømmelen. Tilsussing og slitasje forverrer bremsefunksjonen.

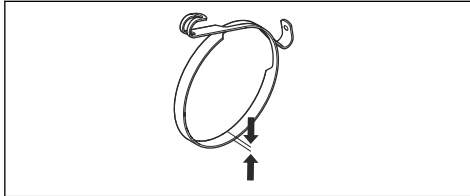

2. Utfør en kontroll av bremsebåndet. Bremsebåndet må være minst 0,6 mm tykt på det tynneste punktet.

Kontrollere kastbeskyttelsen

1. Kontroller at kastbeskyttelsen ikke er skadet og at den ikke har noen defekter, f.eks. sprekker.
2. Kontroller at kastbeskyttelsen kan beveges fritt, og at den er festet sikkert til koplingsdekselet.

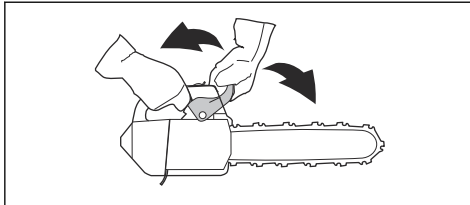

Kontrollere kjedebremsen

1. Start produktet. Se *Starte produktet på side 387* for instruksjoner.



ADVARSEL: Sørg for at sagbladet ikke berører bakken eller andre gjenstander.

2. Hold produktet i et fast grep.

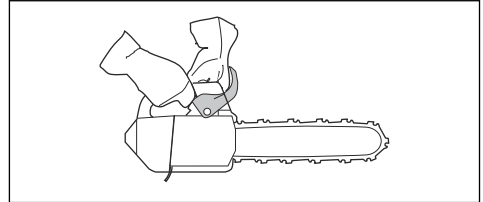

ADVARSEL: Sørg for at sagbladet ikke berører bakken eller andre gjenstander.

3. Gi full gass og vipp venstre håndledd forover mot kastbeskyttelsen for å koble inn kjedebremsen. Sagkjedet skal stoppe umiddelbart.

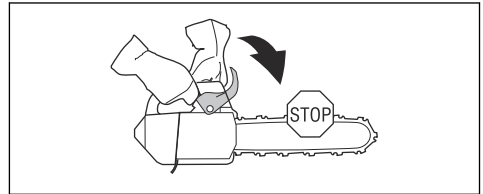

ADVARSEL: Ikke slipp det fremste håndtaket når du kobler inn kjedebremsen.

Kontrollere gassregulatorsperren og gassregulatoren

1. Kontroller at gassregulatoren og gassregulatorsperren kan bevege seg fritt, og at returfjæren fungerer som den skal.

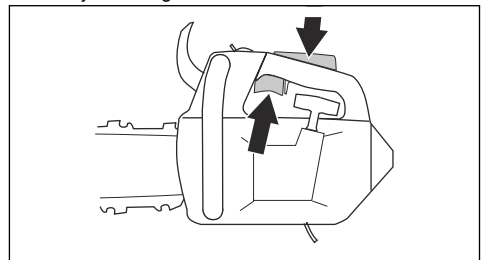

- Trykk på kraftutløssersperren, og kontroller at den går tilbake til utgangsstillingen når du slipper den.

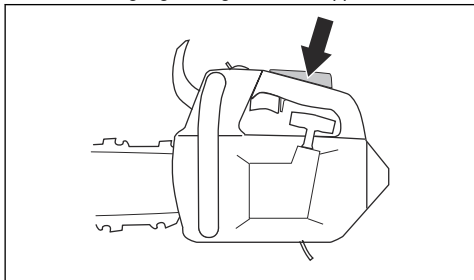

- Kontroller at gassregulatoren er låst i tomgangsstillingen når gassregulatorsperren slippes.

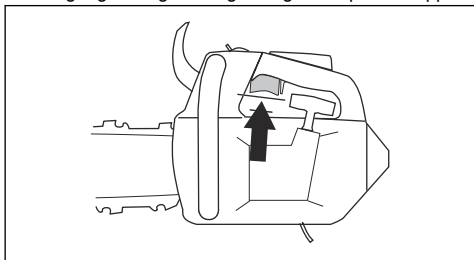

- Start motorsagen og gi full gass.
- Slipp kraftutløseren, og forsikre deg om at sagkjedet stopper og forblir i ro.



ADVARSEL: Hvis sagkjedet roterer når gassregulatoren er i tomgangsstillingen, må du snakke med serviceforhandleren din.

Kontrollere kjedefangeren

- Forsikre deg om at det ikke er noen skader på kjedefangeren.
- Kontroller at kjedefangeren er stabil og festet til produktkroppen.

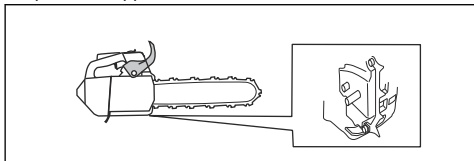

Slik kontrollerer du avvibringssystemet

- Forsikre deg om at det ikke er noen sprekker eller misdannelser på avvibringsenheten.
- Kontroller at avvibringsenhetene er festet riktig til motorenheten og håndtakenheten.

Se *Produktoversikt* på side 377 for informasjon om hvor avvibringssystemet er på produktet ditt.

Kontrollere start/stopp-bryteren

- Start motoren.
- Flytt start/stopp-bryteren til STOPP-stillingen. Motoren må stoppe.

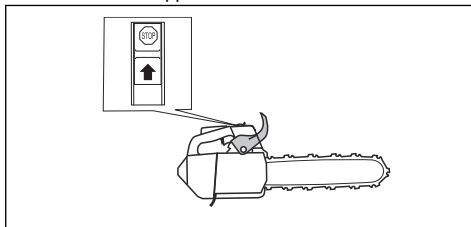

Kontrollere lydempere

- Kontroller at lydempere ikke er defekt.
- Kontroller at lydempere er koblet til produktet på riktig måte.

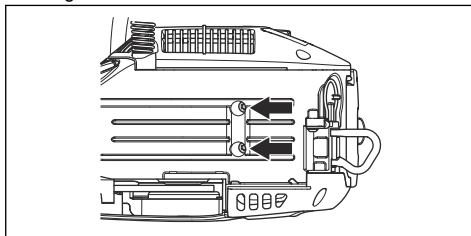

Justere forgasseren

På grunn av miljø og utslippslover har produktet ditt justeringsbegrensninger på justeringsskruene til forgasseren. Dette gjør at produktet avgir mindre mengder skadelige avgasser. Du kan bare dreie justeringsskruene maksimalt en halv omdreining.

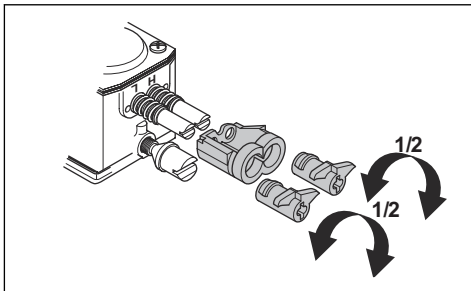

Grunnleggende justeringer og innkjøring

Den grunnleggende forgasserjusteringen blir gjort på fabrikken. For informasjon om anbefalt tomgangsturtall kan du se *Tekniske data* på side 403.



OBS: Ikke bruk produktet med for høyt turtall i løpet av de første ti timers bruk.



OBS: Hvis sagkjedet roterer på tomgang, vrir du tomgangsskruen mot klokken til kjedet stanser.

Justere nålen for lavt turtall (L)

- Drei nålen for lavt turtall med urviseren helt til den stopper.

Merk: Hvis produktet har en dårlig akselerasjonsevne eller hvis tomgangsturtallet ikke er riktig, må du vri nålen for lavt turtall mot klokken. Drei nålen for lavt turtall helt til akselerasjonsevnen og tomgangsturtallet er korrekt.

Justere tomgangsskruen (T)

1. Start produktet.
2. Vri tomgangsskruen med klokken til sagkjedet begynner å rotere.
3. Vri tomgangsskruen mot klokken til sagkjedet stanser.

Merk: Tomgangsturtallet er riktig justert når motoren går riktig i alle stillinger. Tomgangshastigheten må også være godt under den hastigheten der kjedet begynner å rotere.



ADVARSEL: Hvis sagkjedet ikke stopper når du dreier tomgangsskruen, må du kontakte nærmeste serviceverksted. Ikke bruk produktet før det er riktig justert.

Justere nålen for høyt turtall (H)

Motoren er justert på fabrikken for å fungere ved havnivå. I større høyder, i ulike værforhold eller i ulike temperaturer kan det være nødvendig å justere nålen for høyt turtall.

- Vri nålen for høyt turtall for å foreta justeringer.



OBS: Ikke drei nålen for høyt turtall over justeringsbegrensningsstopperen. Det kan føre til skade på stempelet og sylindren.

Undersøke om forgasseren er riktig justert

- Kontroller at produktet har riktig akselerasjonsevne.
- Kontroller at produktet putrer litt ved full gass.
- Kontroller at sagkjedet ikke roterer på tomgang.
- Hvis produktet ikke er lett å starte eller har lavere akselerasjonsevne, justerer du nålene for lavt og høyt turtall.



OBS: Feiljusteringer kan forårsake skade på motoren.

Bytte ut en ødelagt eller slitt startsnor

1. Løsne skruene til startmotorhuset.
2. Fjern startmotorhuset.

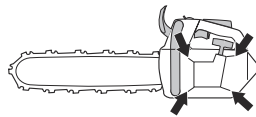

3. Trekk ut startsnoren med ca. 30 cm, og sett den inn i hakket på snorhjulet.
4. La snorhjulet rotere sakte bakover for å løsne returfjæren.

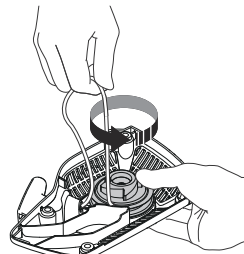

5. Ta ut boltene i midten av snorhjulet, og løft bort snorhjulet.

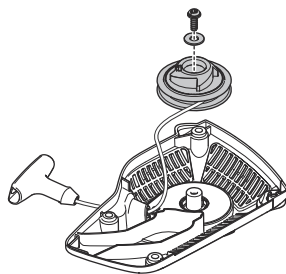

6. Fjern den brukte startsnoren fra håndtaket og snorhjulet.
7. Fest en ny startsnor til snorhjulet. Surr startsnoren ca. tre omdreininger rundt snorhjulet.
8. Koble snorhjulet til returfjæren. Enden av returfjæren må gripe tak i snorhjulet.
9. Fest skruen til midten av snorhjulet.
10. Dra startsnoren gjennom hullet i startmotorhuset og starthåndtaket.
11. Knytt deretter en stram knute i enden av startsnoren.

Stramme returfjæren

1. Legg startsnoren i hakket i snorhjulet.
2. Vri snorhjulet ca. to omdreininger med klokken.

- Sørg for at du kan vri snorhjulet en halv omdreining når startsnoren er trukket helt ut.

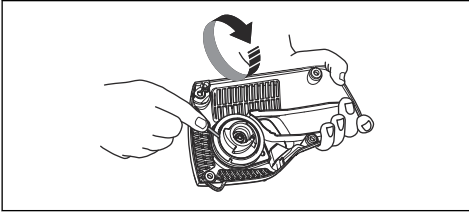

Montere startmotorhuset på produktet

- Trekk ut startsnoren, og sett startmotoren i posisjon mot veivhuset.
- Slipp startsnoren langsomt, slik at snorhjulet får inngrep med starthakene.
- Trekk til skruene som holder startmotoren.

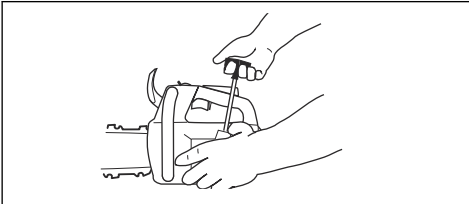

Rengjøre luftfilteret

Rengjør luftfilteret regelmessig for skitt og støv. Dette forhindrer forgasserforstyrrelser, startproblemer, tap av motoreffekt, slitasje på motordelene og større drivstofforbruk enn vanlig.

- Ta av luftfilterdekslet og luftfilteret.
- Bruk en børste eller rist luftfilteret rent. Bruk vaskemiddel og vann for å rengjøre det helt.

Merk: Et luftfilter som brukes i lang tid, blir aldri fullstendig rent. Skift luftfilteret regelmessig, og skift alltid ut et defekt luftfilter.

- Monter luftfilteret igjen, og forsikre deg om at det sitter tett mot filterholderen.

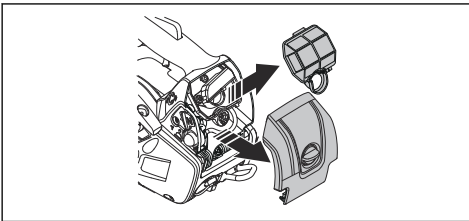

Merk: På grunn av ulike driftsforhold, vær og årstider kan produktet brukes med forskjellige typer luftfilter. Kontakt serviceforhandleren din for mer informasjon.

Kontrollere tennpluggen



OBS: Bruk anbefalt tennplugg. Se *Tekniske data på side 403*. Feil tennplugg kan føre til skade på produktet.

- Hvis produktet ikke er lett å starte eller å betjene, eller hvis produktet oppfører seg feil på tomgang, må du se etter uønsket materiale på tennpluggen. Følg disse instruksjonene for å redusere risikoen for uønsket materiale på tennpluggenes elektroder:
 - Pass på at tomgangsturtallet er riktig justert.
 - Pass på at drivstoffblandingen er riktig.
 - Kontroller at luftfilteret er rent.
- Rengjør tennpluggen hvis den er skitten.
- Kontroller at elektrodeavstanden er riktig. Se *Tekniske data på side 403*.

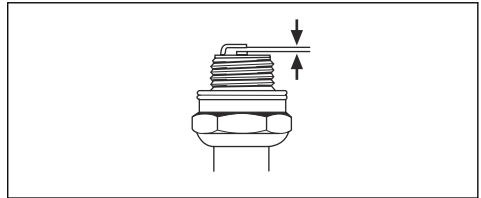

- Skift tennpluggen månedlig, eller oftere om nødvendig.

Slipe kjedet

Informasjon om sverdet og sagkjedet



ADVARSEL: Bruk vernehansker når du bruker eller utfører vedlikehold på sagkjedet. Et sagkjede som ikke beveger seg kan også forårsake skader.

Bytt ut slitte eller skadde sverd og sagkjeder med sverd/sagkjede-kombinasjonene som anbefales av Husqvarna. Dette er nødvendig for å bevare sikkerhetsfunksjonene til produktet. Se *Tilbehør på side 404* for å finne en liste over sverd og kjede-kombinasjoner som vi anbefaler.

- Sverdlengde, tommer/cm. Informasjon om sverdlengden finner man vanligvis på den bakre enden av sverdet.

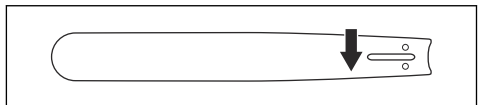

- Antall tenner i nesehullet (T).

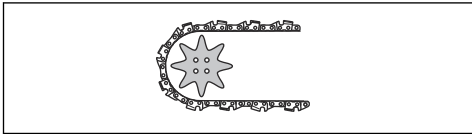

- Kjededeling, tommer. Avstanden mellom drivlenkene til sagkjedet må stemme med avstanden til tennene på sverdet's nesehjul og drivhjul.

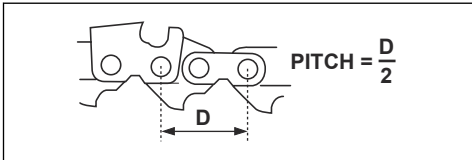

- Antall drivlenker (stk). Antallet drivlenker avgjøres av sverdtypen.

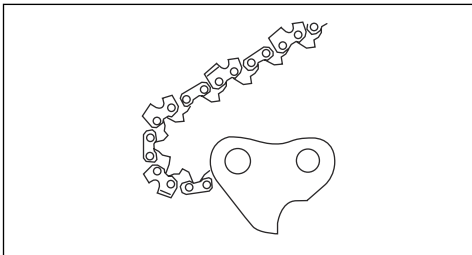

- Sverdsporbredde, tommer/mm. Sporbredden på sverdet må være den samme som bredden på kjededrivlenken.

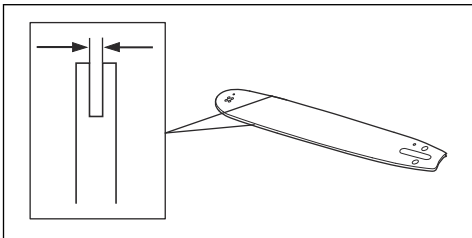

- Sagkjedehull og hull for kjedestrammertapp. Sverdet må være rettet inn etter produktet.

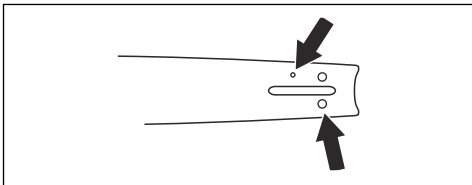

- Drivlenkebredde, mm/tommer

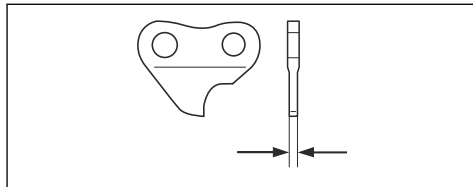

Generell informasjon om filing av kapperne

Ikke bruk et sløvt sagkjede. Hvis sagkjedet er sløvt, må du bruke mer kraft på å skyve sverdet gjennom treet. Hvis sagkjedet er svært sløvt, vil det ikke bli noen treflis, men sagflis/sagmugg.

Et skarpt sagkjede eter seg gjennom treet, og treflisene blir lange og tykke.

Skjærtannen (A) og dybdemåleren (B) utgjør til sammen den kappende delen av sagkjedet, kapperen. Høydeforskjellen mellom de to gir skjæredybden (dybdemålerinnstillingen).

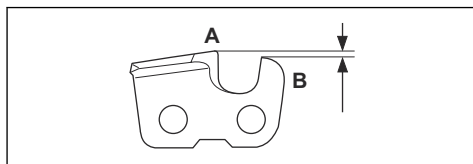

Tenk på følgende når du filer en kapper:

- filingsvinkel

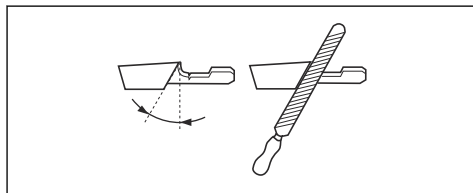

- støtvinkel

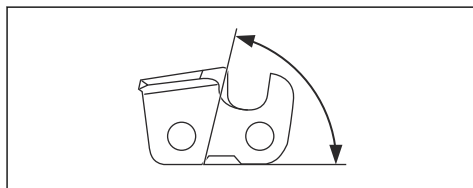

- filstilling

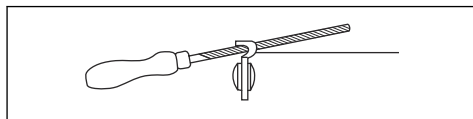

- rundfilldiameter

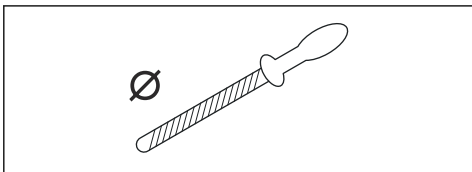

Det er ikke enkelt å skjære et sagkjede riktig uten det riktige utstyret. Bruk Husqvarna-filmalen. Den hjelper deg med å opprettholde maksimum skjærekapasitet og risikoen for kast på et minimum.



ADVARSEL: Kraften til kastet øker kraftig hvis du ikke følger de følgende instruksjonene om filing.

Merk: Se *Slipe kjedet på side 396* for å finne informasjon om filing av sagkjedet.

Slipe kapperne

1. Bruk en rundfil og en filmal til å file skjæretennene.

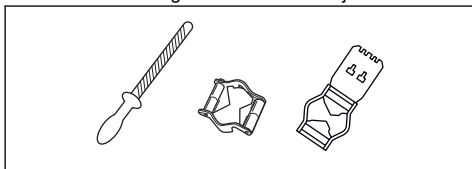

Merk: Se *Tilbehør på side 404* for informasjon om hvilken fil og filmal Husqvarna anbefaler for sagkjedet ditt.

2. Påfør filmalen på kapperen på riktig måte. Se instruksjonene som fulgte med filmalen.
3. Flytt filen fra innsiden av skjærtennene og utover. Reduser trykket i trekkebevegelsen.

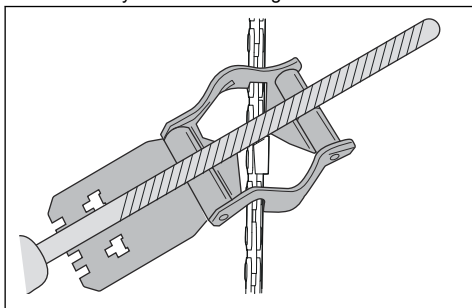

4. Fjern materiale fra den ene siden av alle skjærtennene.
5. Snu produktet, og fjern materiale på den andre siden.
6. Kontroller at alle skjærtennene har samme lengde.

Generell informasjon om justering av dybdemålerinnstillingen

Dybdemålerinnstillingen (C) reduseres når du skjærer skjærtannen (A). For å opprettholde maksimal skjærekapasitet må du fjerne filemateriale fra dybdemåleren (B) for å få den anbefalte dybdemålerinnstillingen. Se *Tilbehør på side 404* for instruksjoner om å få den riktige dybdemålerinnstillingen for sagkjedet ditt.

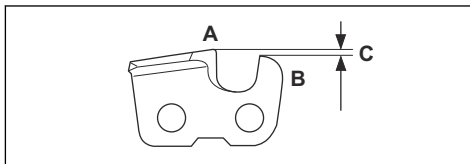

ADVARSEL: For høy dybdemålerinnstilling øker risikoen for kast.

Justere dybdemålerinnstillingen

Se instruksjonene i *Slipe kapperne på side 398* før du justerer dybdemålerinnstillingen eller filer kapperen. Vi anbefaler at du justerer dybdemålerinnstillingen for hver tredje gang du skjærer skjærtennene.

Vi anbefaler at du bruker dybdemålerverktøyet vårt til å få riktig dybdemålerinnstilling og vinkel for dybdemåleren.

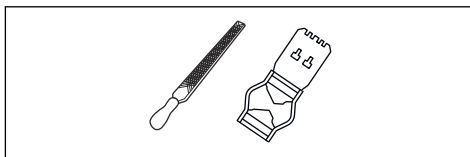

1. Bruk en flat fil og et dybdemålerverktøy til å justere dybdemålerinnstillingen. Bruk bare Husqvarna-dybdemålerverktøyet til å få riktig dybdemålerinnstilling og vinkel for dybdemåleren.
2. Plasser dybdemålerverktøyet på sagkjedet.

Merk: Se emballasjen til dybdemålerverktøyet for mer informasjon om hvordan du bruker verktøyet.

3. Bruk den flate filen til å fjerne den delen av dybdemåleren som stikker ut av dybdemålerverktøyet.

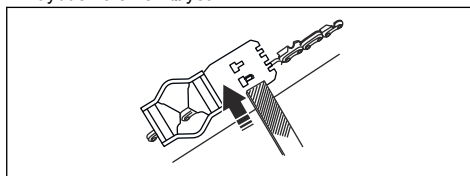

Justere strammingen av sagkjedet



ADVARSEL: Et sagkjede med feil stramming kan løsne fra sverdet og forårsake alvorlig personskade eller dødsfall.

Et sagkjede blir lengre når du bruker det. Juster sagkjedet regelmessig.

1. Løsne sverdmutrene som låser kopplingsdekselet/kjedebremsen. Bruk en skrunøkkel.

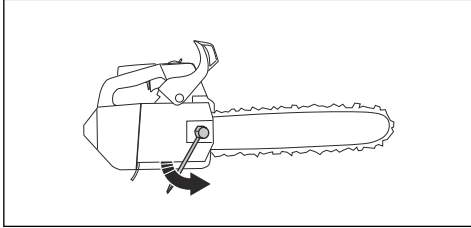

Merk: Enkelte modeller har kun én sverdmutter.

2. Stram sverdmutrene så hardt du kan for hånd.
3. Løft fronten på sverdet, og dreg kjedestrammerskruen. Bruk en skrunøkkel.
4. Stram sagkjedet til det ligger stramt mot sverdet, men fremdeles er enkelt å bevege.

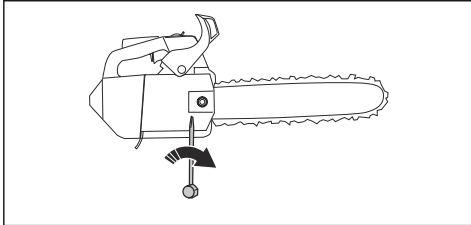

5. Stram sverdmutrene med skrunøkkelen samtidig som du løfter sverdtuppen.
6. Kontroller at du enkelt og fritt kan trekke sagkjedet rundt for hånd og at det ikke henger ned fra sverdet.

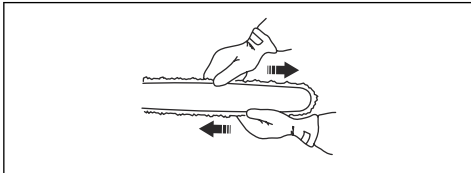

Se *Produktoversikt* på side 377 for informasjon om plasseringen av kjedestrammerskruen på produktet ditt.

Kontrollere sagkjedesmøringen

1. Start produktet, og la det gå med $\frac{3}{4}$ -gass.
2. Hold sverdet ca. 20 cm over en overflate med lys farge.

3. Hvis sagkjedesmøringen er riktig, vil du se en tydelig oljestripe på flaten etter ett minutt.



4. Hvis sagkjedesmøringen ikke fungerer riktig, må du utføre en kontroll av sverdet. Se *Slik kontrollerer du sverdet* på side 400 for instruksjoner. Snakk med serviceforhandleren din hvis vedlikeholdstrinnene ikke hjelper.

Kontrollere spur-drivhjul

Koplingstrømmelen har et spur-drivhjul som er sveiset på koplingstrømmelen.

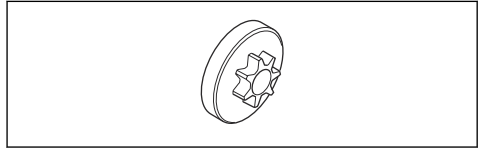

- Kontroller slitasjen på spur-drivhjulet regelmessig. Skift koplingstrømmelen med spur-drivhjulet hvis det er for mye slitasje.

Smøre nålelageret

1. Trekk kastbeskyttelsen bakover for å koble ut kjedebremsen.
2. Skru ut sverdmutrene, og fjern kopplingsdekselet.

Merk: Enkelte modeller har kun én sverdmutter.

3. Plasser produktet på et stabilt underlag med koplingstrømmelen opp.

4. Fjern koplingsstrømmelen, og smør nålelageret med en fettresse. Bruk motorolje eller kulelagerfett av høy kvalitet.

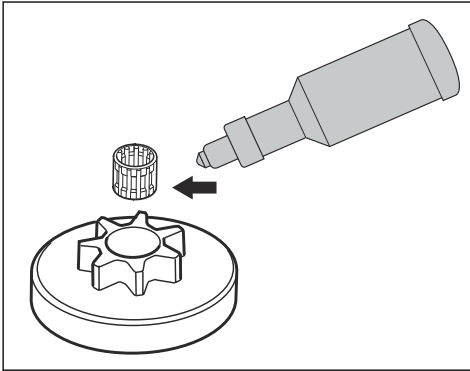

Slik kontrollerer du skjæreutstyret

1. Forsikre deg om at det ikke er sprekker i nagler eller lenker og at ingen nagler er løse. Skift ut om nødvendig.

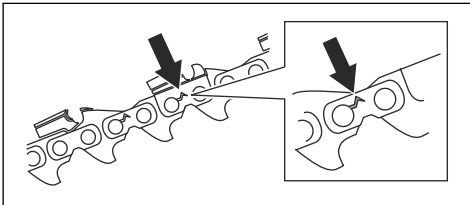

2. Kontroller at sagkjedet er lett å bøye. Skift ut saghodet hvis det er stivt.
3. Sammenlign sagkjedet med et nytt sagkjede for å undersøke om nagler eller lenker er slitt.
4. Bytt sagkjedet når den lengste delen av skjæretannen er kortere enn 4 mm. Skift også sagkjedet hvis det er sprekker på kapperne.

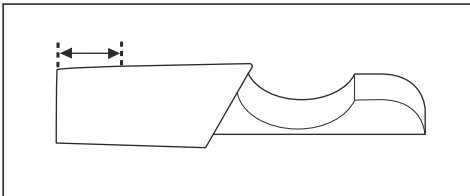

Slik kontrollerer du sverdet

1. Påse at oljekanalene ikke er blokkert. Rengjør om nødvendig.

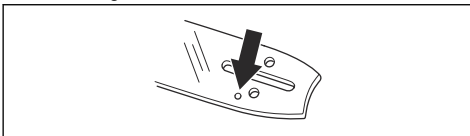

2. Kontroller om det er grader på sverdkantene. Fjern alle grader ved hjelp av en fil.

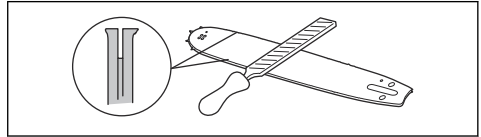

3. Rengjør sporet i sverdet.

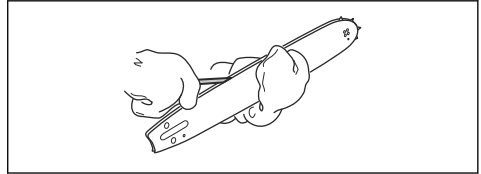

4. Undersøk sporet i sverdet for slitasje. Bytt sverdet ved behov.

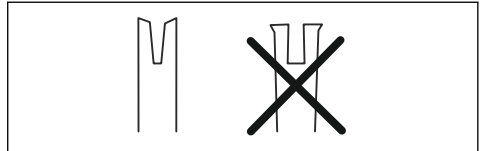

5. Undersøk om sverdspissen er ru eller svært slitt.

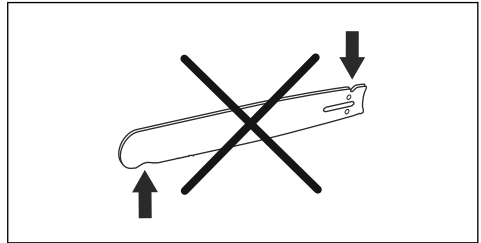

6. Kontroller at sverdet nesehjul kan bevege seg fritt, og at smørehullet i nesehjulet ikke er tilstoppet. Rengjør og smør ved behov.

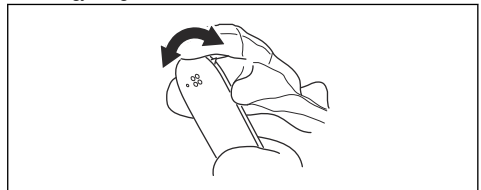

7. Snu sverdet daglig for å forlenge levetiden.

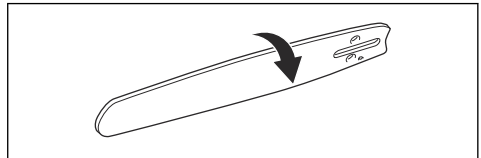

Utføre vedlikehold på drivstofftanken og kjedeoljetanken

- Tapp av og rengjør drivstofftanken og kjedeoljetanken regelmessig.
- Skift drivstofffilteret årlig eller oftere hvis det er nødvendig.



OBS: Forurensninger i tankene fører til driftsforstyrrelser.

Justere oljestrømmen til kjedet



ADVARSEL: Stopp motoren før du foretar justeringer på oljepumpen.

1. Drei justeringsskruen til oljepumpen. Bruk en skrutrekker eller kombinøkkel.
 - a) Drei reguleringsskruen med klokken for å øke oljestrømmen.
 - b) Drei reguleringsskruen mot klokken for å redusere oljestrømmen.

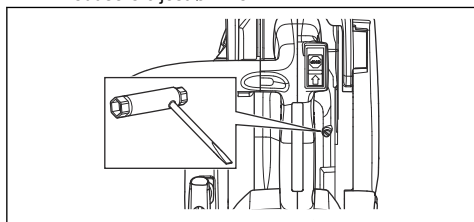

Slik rengjør du kjølesystemet

Kjølesystemet holder motortemperaturen nede. Kjølesystemet inkluderer luftinntaket på starteren og luftføringsskinnen, starthakene på svinghjulet, kjøleflensene på sylinderen, kjølekanalen og sylinderdekselet.

1. Rengjør kjølesystemet med en børste ukentlig, eller oftere ved behov.
2. Kontroller at kjølesystemet ikke er skittent eller tilstoppet.



OBS: Et tilsusset eller tett kjølesystem kan føre til at produktet overopphetes, noe som kan forårsake skader på produktet.

Feilsøking

Motoren starter ikke

Produktnummer som skal undersøkes	Mulig årsak	Tiltak
Starthaker	Starthakene er blokkert.	Juster eller skift ut starthakene.
		Rengjør rundt starthakene.
		Ta kontakt med et godkjent serviceverksted.
Drivstofftank	Feil drivstofftype.	Tøm drivstofftanken, og fyll på med riktig drivstoff.
	Drivstofftanken er fylt med kjedeolje.	Hvis du har forsøkt å starte produktet, kan du snakke med serviceforhandleren din. Hvis du ikke har prøvd å starte produktet, må du tappe fra drivstofftanken.

Produktnummer som skal undersøkes	Mulig årsak	Tiltak
Tenning, ingen gnist	Tennpluggen er skitten eller våt.	Kontroller at tennpluggen er tør og ren.
	Elektrodeavstanden er feil.	Rengjør tennpluggen. Kontroller at elektrodeavstanden og tennpluggen er riktig, og at riktig type tennplugg er den som er anbefalt eller tilsvarende. Se <i>Tekniske data på side 403</i> for å finne informasjon om riktig elektrodeavstand.
Tennplugg og sylinder	Tennpluggen er løs.	Stram til tennpluggen.
	Det er for mye bensin i motoren på grunn av gjentatte forsøk på start med full choke etter tenning.	Fjern og rengjør tennpluggen. Plasser produktet på siden med tennplugghullet vendt bort fra deg. Dra i starthåndtaket 6–8 ganger. Monter tennpluggen og start produktet. Se <i>Starte produktet på side 387</i> .

Motoren starter, men stopper igjen

Produktnummer som skal undersøkes	Mulig årsak	Tiltak
Drivstofftank	Feil drivstofftype.	Tøm drivstofftanken, og fyll på med riktig drivstoff.
Forgasser	Tomgangsturtallet er ikke riktig.	Snakk med serviceforhandleren din.
Luftfilter	Tilstoppet luftfilter.	Rengjør eller skift luftfilteret.
Bensinfilter	Tett drivstoffilter.	Skift drivstoffilteret.

Transport og oppbevaring

Transport og oppbevaring

- Før oppbevaring og transport av produktet og drivstoff, må du kontrollere at det ikke finnes lekkasjer eller gasser. Gnister eller åpen ild, for eksempel fra elektriske apparater eller varmekjeler, kan starte en brann.
- Bruk alltid godkjente beholdere for oppbevaring og transport av drivstoff.
- Tøm drivstoff- og kjedeoljetanken før transport eller før langvarig oppbevaring. Lever drivstoffet og kjedeoljen ved en returstasjon.
- Bruk transportbeskyttelsen på produktet for å unngå personskader eller skade på produktet. Et sagkjede som ikke beveger seg, kan også forårsake alvorlige skader.

- Fjern hetten på tennpluggen, og aktiver kjedebremsen.
- Fest produktet på en sikker måte under transport.

Klargjøre produktet til langvarig lagring

1. Stopp produktet og la det avkjøles før du demonterer det.
2. Demonter og rengjør sagkjedet og sporet i sverdet.



OBS: Hvis kjedet og sverdet ikke blir rengjort, kan de bli stive eller blokkerte.

3. Fest transportvernet.
4. Rengjør produktet. Se *Vedlikehold på side 392* for instruksjoner.

5. Utfør en komplett service på produktet.

Tekniske data

Tekniske data

	Husqvarna T525
Motor	
Sylindervolum, cm ³	27,0
Tomgangsturtall, o/min	2900
Maksimum motoreffekt iht. ISO 8893, kW/hk ved o/min	1,1/1,5 ved 9500
Tenningsystem ³⁷	
Tennplugg	NGK CMR6A
Elektrodeavstand, mm	0,75
Drivstoff-/smøresystem	
Drivstofftankens kapasitet, liter/cm ³	0,19/190
Oljetankens kapasitet, liter/cm ³	0,17/170
Type oljepumpe	Justerbar
Vekt	
Vekt, kg	2,7
Støyutslipp	
Lydeffektnivå, målt dB(A)	110
Lydeffektnivå, garantert L _{WA} dB(A)	111
Lydnivåer ³⁸	
Ekvivalent lydtryknivå ved brukerens øre, dB(A)	98
Ekvivalente vibrasjonsnivåer, a_{hveq} ³⁹	
Fremre håndtak, m/s ²	4,9
Bakre håndtak, m/s ²	5,2
Sagkjede/sverd	
Type drivhjul / antall tenner	3/8"/spur 6, 1/4"/spur 8, 0,325"/spur 7
Kjedehastighet 133 % av maksimal motorhastighet, m/s	24,1

³⁷ Bruk alltid anbefalt type tennplugg. Bruk av feil tennplugg kan ødelegge stempelet/sylinderen.

³⁸ Ekvivalent lydtryknivå i henhold til ISO 22868 beregnes som tidsvektet total energi for ulike lydtryknivåer under forskjellige driftsforhold. Typisk statistisk spredning for ekvivalent lydtryknivå er et standard avvik på 1 dB(A).

³⁹ Ekvivalent vibrasjonsnivå i henhold til ISO 22867 beregnes som tidsvektet total energi for vibrasjonsnivåer under forskjellige driftsforhold. Rapporterte data for ekvivalent vibrasjonsnivå har en typisk statistisk spredning (standardavvik) på 1 m/s².

Tilbehør

Anbefalt skjæreutstyr

Motorsagmodellen Husqvarna T525 har blitt vurdert for sikkerhet i henhold til EN ISO 11681-2:2011/A1:2017 (skogsmaskiner – bærbare motorsager – sikkerhetskrav og -testing. Del 2: Motorsager for trepleie) og oppfyller sikkerhetskravene når de er utstyrt med sverd og kjedekombinasjonene oppgitt nedenfor.

Sagkjede med lite kast

Et sagkjede som er utpekt som et sagkjede med lite kast, oppfyller kravet for liten far for kast som er spesifisert i ANSI B175.1-2012.

Kast og sverdets spissradius





Sverd				Sagkjede		
Lengde, tommer/cm	Deling, tommer	Sporbredde, tommer/mm	Maks. antall tenner nese-hjul	Type	Lengde, drivledd (nr.)	Liten fare for kast
10/25	1/4	0,050 / 1,3	R10	Husqvarna H00	60	
12 / 30					68	
10/25	1/4	0,043 / 1,1	8T	Husqvarna SP11G	60	
12 / 30					68	
10/25	3 / 8	0,050 / 1,3	7T	Husqvarna H37	40	Ja
12 / 30					45	
10/25	3 / 8	0,050 / 1,3	7T	Husqvarna S93G	40	Ja
12 / 30			9T		45	
10/25	0,325 mini	0,043 / 1,1	8T	Husqvarna SP21G	46	Ja
12 / 30					51	



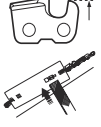

Den effektive skjærelengden er vanligvis 1 tomme kortere enn den nominelle sverdlengden.

Hvis du ikke er sikker på hvordan du identifiserer sagkjedetypen på produktet ditt, kan du se www.husqvarna.com for mer informasjon.

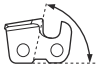
Fileutstyr og filevinkler

Bruk en Husqvarna-filmal til å file sagkjedet. Med en Husqvarna-filmal får du de rette filevinklene. Delenumrene er oppgitt i tabellen nedenfor.

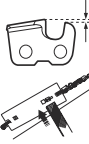
					
H00	5/32 tommer / 4,0 mm	580 68 74-01	0,025 tommer / 0,65 mm	30°	85°
SP11G	9/64 tommer / 3,5 mm	529 93 71-01	0,016 tommer / 0,4mm	30°	60°

					
H37	5/32 tommer / 4,0 mm	505 24 37-01	0,025 tommer / 0,65 mm	30°	80°
S93G	5/32 tommer / 4,0 mm	587 80 90-01	0,025 tommer / 0,65 mm	30°	60°
SP21G	5/32 tommer / 4,0 mm	595 00 47-01	0,025 tommer / 0,65 mm	30°	60°

Samsvarserklæring

EU-samsvarserklæring

Vi, **Husqvarna AB**, SE-561 82 Huskvarna, Sverige, tlf.:
+46 36 146500, erklærer på eget ansvar at produktet:

Beskrivelse	Motorsager for bruk på trær
Merke	Husqvarna
Type/modell	T525
ID	Serienumre datert 2022 og senere

fullstendig overholder følgende EU-direktiver og
-forskrifter:

Regulering	Beskrivelse
2006/42/EC	«angående maskiner»
2014/30/EU	«om elektromagnetisk kompatibilitet»
2000/14/EC	«angående utslipp av støy til omgivelsene»
2011/65/EU	«om begrensning av bruk av visse farlige stoffer i elektrisk og elektronisk utstyr»

og at følgende standarder og/eller tekniske
spesifikasjoner er anvendt: EN ISO 12100:2021, EN ISO
14982:2009, EN ISO 11681-2:2011/A1:2017, EN IEC
63000:2018.

Kontrollorgan: 0404, RISE SMP Svensk Maskinprovning
AB Box 7035, SE-750 07 Uppsala har utført
EF-typeprøving i samsvar med maskindirektivets
(2006/42/EF) artikkel 12, punkt 3b, vedlegg IX, på vegne
av Husqvarna AB.

Sertifikatet for EF-typeundersøkelse i samsvar med
tillegg IV har nummer: 0404/17/2479 - T525

RISE SMP Svensk Maskinprovning AB, Box
7035, SE-750 07 Uppsala, Sweden Har bekreftet
samsvar med rådsdirektivet 2000/14/EF, prosedyre for
overensstemmelsesvurdering: Vedlegg V.

Sertifikatnummer: 01/161/111

For informasjon som gjelder støyutslipp, kan du se
Tekniske data på side 403.

Huskvarna, 2022-04-11

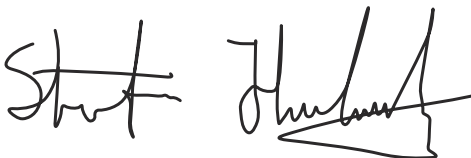

Stefan Holmberg, FoU-direktør, teknologiledelse,
Husqvarna AB

Ansvarlig for teknisk dokumentasjon



SPIS TREŚCI

Wstęp.....	407	Rozwiązywanie problemów.....	433
Bezpieczeństwo.....	409	Transport i przechowywanie.....	434
Montaż.....	415	Dane techniczne.....	435
Przeznaczenie.....	415	Akcesoria.....	436
Przegląd.....	423	Deklaracja zgodności.....	438

Wstęp

Przeznaczenie

Produkt ten jest przeznaczony do profesjonalnego utrzymania drzew, np. przycinania i rozbioru na części.

Uwaga: Przepisy państwowe lub lokalne mogą określać limit zastosowania produktu.

Opis produktu

Urządzenie Husqvarna T525 jest pilarką z silnikiem spalinowym.

Nieustannie prowadzone są prace w celu zwiększenia bezpieczeństwa użytkownika i wydajności pracy. Dodatkowe informacje można uzyskać w punkcie serwisowym.

Przegląd produktu

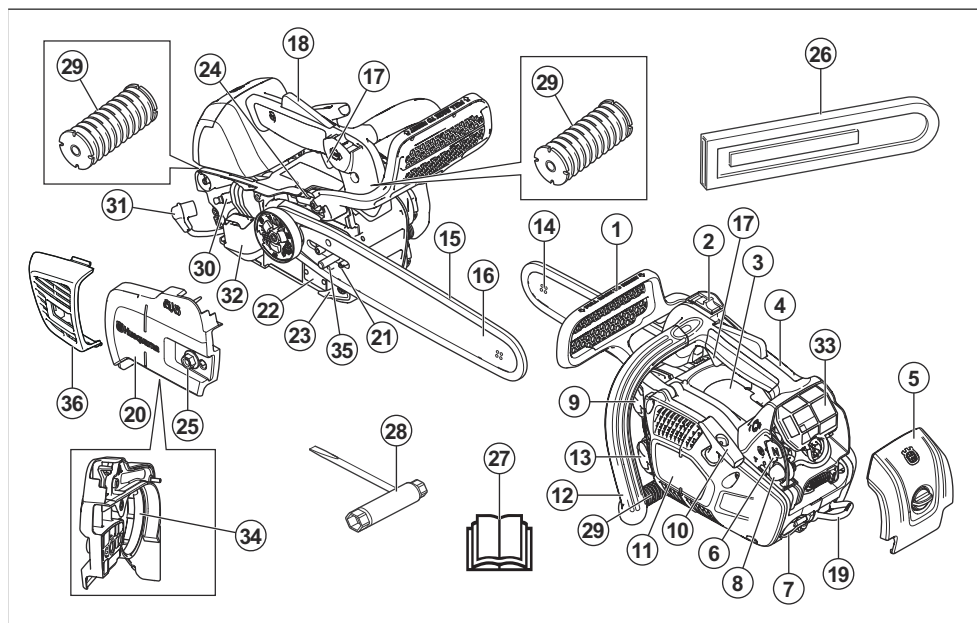

1. Hamulec łańcucha i zabezpieczenie przed odbiciem
2. Przełącznik start/stop
3. Naklejki informacyjne i ostrzegawcze
4. Uchwyt górny
5. Osłona filtra
6. Ssanie
7. Oczko linki
8. Pompka zastrzykowa
9. Zbiornik paliwa
10. Rączka linki rozrusznika
11. Obudowa rozrusznika
12. Uchwyt przedni
13. Zbiornik oleju do smarowania łańcucha
14. Końcówka prowadnicy
15. Łańcuch
16. Prowadnica

17. Spust przepustnicy
18. Blokada wyzwalania przepustnicy
19. Oczko pasa
20. Osłona sprzęgła
21. Śruba regulująca napięcie łańcucha
22. Tabliczka z numerem produktu i numerem seryjnym
23. Wychwytnik łańcucha
24. Śruba regulacyjna, pompa oleju
25. Nakrętka prowadnicy
26. Osłona transportowa
27. Instrukcja obsługi
28. Klucz dwustronny
29. System przeciwdrganiowy, 3 elementy
30. Świeca zapłonowa
31. Korek świecy zapłonowej
32. Tłumik
33. Filtr powietrza
34. Taśma hamulca
35. Trzpień napinacza łańcucha
36. Pokrywa tłumika

Symbole znajdujące się na produkcie



Należy zachować ostrożność i prawidłowo korzystać z produktu. Produkt może spowodować poważne obrażenia ciała lub śmierć operatora lub innych osób.



Przed użyciem produktu należy dokładnie i ze zrozumieniem przeczytać instrukcję obsługi.



Należy zawsze nosić zatwierdzony kask ochronny oraz zatwierdzone ochronniki słuchu i wzroku.



Niniejszy produkt jest zgodny z obowiązującymi dyrektywami WE.



Ten produkt jest zgodny z przepisami obowiązującymi w Wielkiej Brytanii.



Etykieta emisji hałasu do środowiska zgodnie z dyrektywami oraz przepisami UE i Wielkiej Brytanii, a także przepisami Nowej Południowej Walii „Protection of the Environment Operations (Noise Control) Regulation 2017”. Gwarantowany poziom mocy akustycznej urządzenia jest określony w *Dane techniczne na stronie 435*.



Hamulec łańcucha, włączony (prawa strona). Hamulec łańcucha, wyłączony (lewa strona).



Gruszka pompki paliwa.



Regulacja pompy oleju.



Paliwo.



Olej do smarowania łańcucha.



Do obsługi pilarki operator musi używać obu rąk.



Nigdy nie wolno obsługiwać pilarki, trzymając ją tylko jedną ręką.



Wierzchołek prowadnicy nigdy nie może dotknąć do żadnego przedmiotu.



Uwaga! Odbicie może nastąpić, gdy wierzchołek prowadnicy dotknie do jakiegoś przedmiotu, powodując odrzucenie jej w górę i w tył, w kierunku operatora. Może to doprowadzić do poważnych obrażeń.



Używać odpowiednich środków ochronnych na stopy-nogi oraz dłońce.



Pilarka ta przeznaczona jest do obsługi jedynie przez osoby ze specjalnym przeszkoleniem w zakresie pielęgnacji drzewostanu. Patrz instrukcja obsługi!



Położenie robocze.



yyyywwxxxx

Ssanie.

Tabliczka znamionowa zawiera numer seryjny. **yyyy** to rok produkcji, a **ww** oznacza tydzień produkcji.

Emisje Euro V



OSTRZEŻENIE: Ingerencja w silnik powoduje unieważnienie europejskiego zatwierdzenia typu produktu.

Uwaga: Pozostałe symbole/naklejki samoprzylepne umieszczone na produkcie dotyczą wymogów związanych z certyfikatami w niektórych krajach.

Bezpieczeństwo

Definicje dotyczące bezpieczeństwa

Poniższe definicje nadają poziom znaczenia każdemu słowu sygnałowemu.



OSTRZEŻENIE: Obrażenia osób.



UWAGA: Uszkodzenie produktu.

Uwaga: Ta informacja ułatwia używanie maszyny.

Ogólne zasady bezpieczeństwa



OSTRZEŻENIE: Przed rozpoczęciem użytkowania produktu przeczytać następujące ostrzeżenia.

- Pilarka może okazać się niebezpiecznym narzędziem. Nieprawidłowe lub nieuważne posługiwanie się nią może być przyczyną poważnych obrażeń lub śmierci. Dlatego bardzo ważne jest, aby dokładnie i ze zrozumieniem zapoznać się z treścią niniejszej instrukcji.
- Pod żadnym pozorem nie wolno zmieniać ani modyfikować fabrycznej konstrukcji urządzenia bez zezwolenia wydanego przez producenta. Nie należy używać produktu, który wydaje się zmodyfikowany przez inne osoby, należy zawsze stosować akcesoria zalecane dla tego produktu. Samowolne wprowadzanie zmian oraz/lub montowanie wyposażenia niezatwierdzonego przez producenta może stać się przyczyną groźnych obrażeń lub śmierci obsługującego urządzenie bądź innych osób.
- Używany tłumik/iskrochron i strona montażowa iskrochronu mogą zawierać osady z cząstek powstałych przy spalaniu, które mogą być

rakotwórcze. Należy unikać kontaktu z tymi związkami podczas wykonywania czynności przy tłumiku i/lub iskrochronie. Przed przystąpieniem do jakichkolwiek prac przy tłumiku i/lub iskrochronie, patrz *Wstęp na stronie 423*.

- Długotrwałe wdychanie spalin silnikowych, zawiesiny oleju łańcuchowego w powietrzu oraz pyłu towarzyszącego powstawaniu wiórów może być szkodliwe dla zdrowia.
- Niniejszy produkt podczas pracy wytwarza pole elektromagnetyczne. W pewnych okolicznościach pole to może zakłócać pracę aktywnych lub pasywnych implantów medycznych. Przed przystąpieniem do pracy z produktem, w celu ograniczenia ryzyka poważnych lub śmiertelnych obrażeń, osoby posiadające implanty medyczne powinny skonsultować się z lekarzem oraz ich producentem.
- Informacje zawarte w niniejszej instrukcji obsługi nigdy nie zastępują profesjonalnej umiejętności i doświadczenia. W razie niepewności zasięgnąć porady eksperta. Skontaktować się ze sprzedawcą lub doświadczonym użytkownikiem pilarki. Użytkownik nie powinien podejmować się prac, jeżeli uważa, że przekraczają one jego kwalifikacje.

Instrukcje bezpieczeństwa dotyczące obsługi



OSTRZEŻENIE: Przed rozpoczęciem użytkowania produktu przeczytać następujące ostrzeżenia.

- Ta piła łańcuchowa zaprojektowana została szczególnie do chirurgii i pielęgnacji drzew. Ze względu na specjalną kompaktową konstrukcję uchwytu (o małym rozstawie), istnieje zwiększone ryzyko utraty kontroli. Z tego powodu te specjalne piły łańcuchowe powinny być używane tylko do prac na drzewach wykonywanych wyłącznie przez osoby przeszkolone w zakresie specjalnych technik cięcia i prac i które są właściwie zabezpieczone

(kosz, liny, szelki). Zwykle piły łańcuchowe (z szerszej rozstawionymi uchwytnymi) zalecane są do wszystkich innych prac na poziomie gruntu.

- Praca na drzewie wymaga stosowania specjalnych technik cięcia i pracy, których należy przestrzegać, aby zredukować ryzyko obrażeń. Nigdy nie pracować na drzewie, będąc bez specjalnego, profesjonalnego szkolenia w zakresie takich prac, łącznie ze szkoleniem w użyciu sprzętu zabezpieczającego i innych urządzeń do prac na wysokościach, takich jak szelki, liny, pasy, raki, karabińczyki itp.
- Nie próbować łapania spadających odcinków. Nigdy nie używać pilarki, gdy operator jest zabezpieczony tylko jedną liną. Należy zawsze używać dwóch lin bezpieczeństwa.
- W krytycznych momentach obalania drzew ochronniki uszu powinny być podniesione zaraz po zakończeniu ścinania, aby łatwiej słyszeć ewentualne sygnały lub dźwięki ostrzegawcze.
- Przed przystąpieniem do używania produktu należy zapoznać się z przyczynami i skutkami odbicia oraz ze sposobami unikania odbicia. Aby uzyskać odpowiednie instrukcje — patrz *Informacje dotyczące odbicia na stronie 418*.
- Nie wolno używać produktu, jeśli jest uszkodzony. Należy stosować się do zaleceń dotyczących bezpieczeństwa, konserwacji i obsługi technicznej podanych w niniejszej instrukcji. Niektóre czynności konserwacyjne i serwisowe muszą być wykonywane przez przeszkolony i wykwalifikowany personel. Aby uzyskać odpowiednie instrukcje — patrz *Przegląd na stronie 423*.
- Nigdy nie używać produktu, w którym nasadka świecy zapłonowej i przewód zapłonowy mają widoczne uszkodzenia. Zachodzi wówczas ryzyko iskrzenia, co może być przyczyną pożaru.
- Nigdy nie wolno używać produktu, odczuwając zmęczenie bądź znajdując się pod wpływem alkoholu lub leków, które mogą wpływać ujemnie na wzrok, zdolność oceny sytuacji lub panowanie nad wykonywanymi ruchami.
- Unikać używania produktu w niesprzyjających warunkach atmosferycznych, np. w gęstej mgłę, w deszczu, przy silnym wietrze, na silnym mrozie itp. Praca w złych warunkach atmosferycznych jest męcząca i niesie ze sobą dodatkowe zagrożenia, np. oblodzenie gruntu, nieprzewidywalny kierunek obalania drzew, itp.
- Stosowanie niewłaściwego osprzętu tnącego lub zestawu prowadnica/łańcuch tnący zwiększa ryzyko odbicia! Stosować wyłącznie zalecane przez nas zestawy prowadnica/łańcuch tnący i przestrzegać instrukcji ostrzeżenia łańcucha. Aby uzyskać odpowiednie instrukcje — patrz *Akcesoria na stronie 436*.
- Nigdy nie uruchamiać produktu, jeśli nie są zamontowane prowadnica, łańcuch pilarki i wszystkie osłony. Aby uzyskać odpowiednie instrukcje — patrz *Wstęp na stronie 415*. Gdy

prowadnica i łańcuch nie są zamontowane do pilarki, sprzęgło może się obluźnić i spowodować poważne obrażenia.

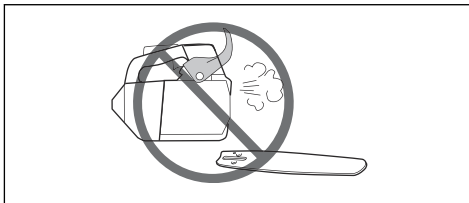

- Nigdy nie uruchamiać silnika w zamkniętym pomieszczeniu. Należy pamiętać o tym, że wdychanie spalin silnikowych jest niebezpieczne.
- Należy obserwować, co dzieje się w otoczeniu i upewnić się, czy nie zachodzi ryzyko, że ludzie lub zwierzęta mogą zetknąć się z osprzętem tnącym lub wpłynąć na kontrolowanie go.

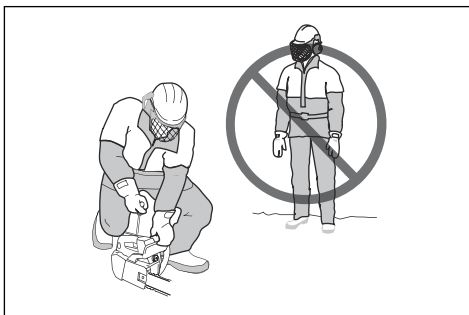

- W przypadku braku ostrożności strefa odbicia prowadnicy może przypadkowo zetknąć się z gałęzią, pobliskim drzewem lub innym przedmiotem i spowodować odbicie.
- Nigdy nie należy posługiwać się pilarką trzymając ją jedną ręką. Jedną ręką nie można w sposób bezpieczny kontrolować pilarki; można doprowadzić do samookażenia. Należy zawsze trzymać mocno i pewnie dwoma rękoma za uchwyty.
- Pracując pilarką, należy zawsze trzymać ją mocno oburącz, prawą ręką za uchwyt górny, lewą za uchwyt przedni. Palce powinny dokładnie obejmować uchwyty. Pilarkę należy zawsze trzymać w ten sposób, bez względu na to, czy operator jest prawo- czy leworęczny. Pewne utrzymywanie pilarki w podany sposób zmniejsza skutki odbicia i pozwala

na zachowanie kontroli nad pilarką. Nie puszczać uchwytów!



- Nigdy nie należy używać pilarki powyżej wysokości ramion.

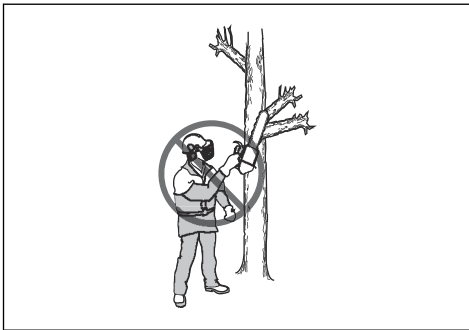

- Nie przystępować do pracy przy użyciu produktu, jeżeli nie ma możliwości wezwania pomocy w razie wypadku.
- Może zdarzyć się, że trociny wejdą w osłonę sprzęgła i spowodują zablokowanie się łańcucha. Zawsze wyłączać silnik przed przystąpieniem do czyszczenia.
- Jeżeli łańcuch pilarki zakleszczy się w rzazie, należy wyłączyć silnik!
- Włączanie silnika w zamkniętych lub źle wentylowanych pomieszczeniach może być przyczyną śmierci wskutek zatrucia tlenkiem węgla.
- Spaliny silnikowe mają wysoką temperaturę i mogą zawierać iskry, które mogą się stać przyczyną pożaru. Nigdy nie włączać urządzenia w pomieszczeniach zamkniętych lub w pobliżu materiałów łatwopalnych.
- Należy używać hamulca łańcucha jako hamulca postojowego przy uruchamianiu urządzenia oraz przy przenoszeniu na krótkie odległości. Należy zawsze przenosić produkt za uchwyt przedni. Zmniejsza to ryzyko uderzenia operatora oraz osób znajdujących się jego pobliżu łańcuchem pilarki.
- Nadmierne wystawienie operatora na działanie wibracji może powodować uszkodzenia układu krążenia i układu nerwowego, szczególnie u ludzi z wadami krążenia. Zwrócić się do lekarza

w przypadku rozpoznania u siebie objawów dolegliwości somatycznych, których przyczyną może być wystawienie na nadmierne drgania. Przykładami takich objawów są drętwienie, brak czucia, „łaskotanie”, „klucie”, ból, całkowita lub częściowa utrata siły, zmiany koloru skóry lub naskórka. Objawy te zazwyczaj są odczuwalne w palcach, dłoniach i nadgarstkach. Mogą one się nasilać w niskich temperaturach.

- Nie jest możliwe omówienie wszystkich sytuacji, w jakich potencjalnie można się znaleźć podczas pracy z pilarką. Zawsze zachowywać ostrożność i kierować się zdrowym rozsądkiem. Nie podejmować się prac przekraczających własne kwalifikacje. Jeżeli po przeczytaniu niniejszej instrukcji nadal są wątpliwości co do sposobów postępowania, nie kontynuować pracy i zwrócić się o poradę do eksperta. W razie pytań dotyczących korzystania z pilarki skontaktować się z punktem sprzedaży lub z Husqvarna. Chętnie służyliśmy pomocą i radą, aby umożliwić korzystanie z pilarki w lepszy i bardziej bezpieczny sposób. Warto przejść szkolenie w zakresie posługiwania się pilarką. Informacje o dostępnych materiałach szkoleniowych i kursach można otrzymać w punkcie sprzedaży, w szkółce leśnej lub w bibliotece.



Środki ochrony osobistej



OSTRZEŻENIE: Przed rozpoczęciem użytkowania produktu przeczytać następujące ostrzeżenia.

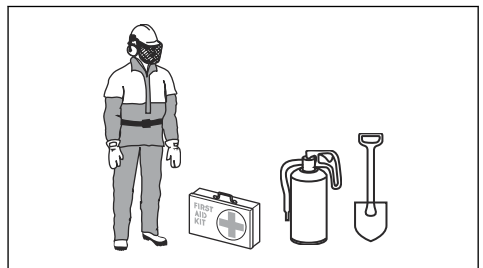

- Większość wypadków zdarza się, gdy łańcuch pilarki dotyka ciała operatora. Stosować zatwierdzone środki ochrony osobistej podczas pracy. Środki ochrony osobistej nie zapewniają pełnej ochrony przed urazami, ale zmniejszają stopień obrażeń ciała w razie wypadku. Zwrócić się do swojego dealera,

aby uzyskać zalecenia dotyczące odpowiedniego sprzętu.

- Odzież musi być dopasowana, ale nie może ograniczać ruchów. Regularnie sprawdzać stan środków ochrony osobistej.
- Stosować atestowany kask ochronny.
- Stosować atestowane środki ochrony słuchu. Długotrwałe przebywanie w hałasie może doprowadzić do trwałego uszkodzenia słuchu.
- Stosować okulary ochronne lub siatkę ochronną twarzy, by ograniczyć ryzyko obrażeń w wyniku uderzenia przedmiotem odrzuconym spod urządzenia. Urządzenie może odrzucać z dużą siłą przedmioty takie jak wióry, małe kawałki drewna itp. Może to spowodować poważne obrażenia, szczególnie w razie uderzenia w oko.
- Używać rękawic ochronnych z zabezpieczeniem przed przecięciem pilarką.
- Używać spodni z wkładką zabezpieczającą.
- Nosić obuwie z zabezpieczeniem przed przecięciem piłą, z podnoskami stalowymi i przeciwpoślizgowymi podeszwami.
- Apteczka pierwszej pomocy powinna znajdować się zawsze w pobliżu.
- Ryzyko iskrzenia. Należy zawsze mieć w pobliżu sprzęt gaśniczy i łopatę, aby zapobiec pożarom lasów.

Zespoły zabezpieczające na urządzeniu



OSTRZEŻENIE: Przed rozpoczęciem użytkowania produktu przeczytać następujące ostrzeżenia.

- Nie należy używać maszyny z uszkodzonymi urządzeniami zabezpieczającymi.
- Regularnie przeprowadzać kontrole urządzeń zabezpieczających. Patrz *Konserwacja i kontrola zespołów zabezpieczających produktu na stronie 424*.
- Jeśli urządzenia zabezpieczające są uszkodzone, skontaktować się z warsztatem obsługi technicznej Husqvarna.

Hamulec łańcucha i zabezpieczenie przed odbiciem

Urządzenie wyposażone jest w hamulec łańcucha, który zatrzymuje łańcuch piły w razie odbicia. Hamulec łańcucha zmniejsza ryzyko wypadku, lecz tylko operator pilarki może mu ostatecznie zapobiec.

Hamulec łańcucha (A) włączany jest manualnie lewą ręką lub automatycznie za pomocą mechanizmu bezwładnościowego. Popchnąć zabezpieczenie przed odbiciem (B) do przodu, aby włączyć hamulec łańcucha ręcznie.

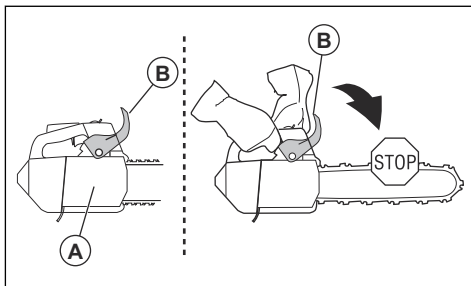

Pociągnąć zabezpieczenie przed odbiciem do tyłu, aby wyłączyć hamulec łańcucha.

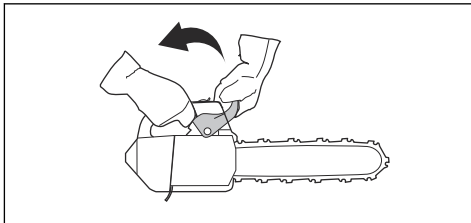

Blokada wyzwiania przepustnicy

Blokada przepustnicy zabezpiecza przed jej przypadkowym naciśnięciem. Po chwyceniu uchwytu całą dłońią i naciśnięciu blokady wyzwiania przepustnicy (A), spust przepustnicy (B) zostanie zwolniony. Po zwolnieniu uchwytu spust przepustnicy i blokada powrócą do swoich pozycji wyjściowych. Spowoduje to zablokowanie spustu przepustnicy w pozycji biegu jałowego.

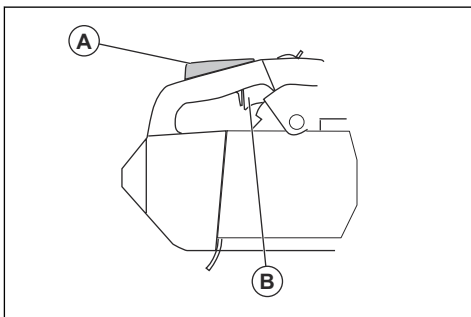

Wychwytnik łańcucha

Wychwytnik łańcucha wyłapuje łańcuch pilarki, jeśli ten pęknie lub obluzuje się. Skorygować napięcie łańcucha pilarki i prawidłowo nasmarować łańcuch

pilarki i drążek prowadnicy, aby zmniejszyć ryzyko wypadków.

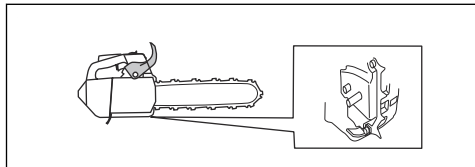

System tłumienia drgań

System tłumienia drgań zmniejsza drgania na uchwytach. Zespoły tłumiące drgania rozdzielają korpus produktu i zespół uchwytów.

Aby uzyskać informacje na temat lokalizacji systemu tłumienia drgań w danym produkcie, patrz *Przegląd produktu na stronie 407*.

Przełącznik start/stop

Silnik należy wyłączać za pomocą przełącznika start/stop.

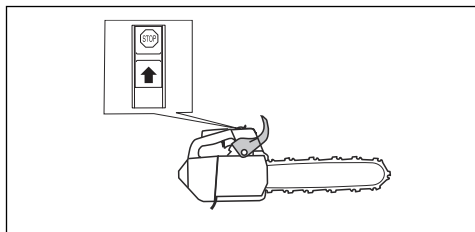

Tłumik



OSTRZEŻENIE: Podczas pracy produktu, również na biegu jałowym oraz po wyłączeniu produktu tłumik jest bardzo gorący. Istnieje ryzyko pożaru, zwłaszcza w przypadku używania produktu w pobliżu łatwopalnych materiałów i/lub oparów.



OSTRZEŻENIE: Nigdy nie używać produktu bez tłumika lub z uszkodzonym tłumikiem. Uszkodzony tłumik zwiększa poziom hałasu oraz ryzyko pożaru. Zapewnić odpowiednie narzędzia przeciwpożarowe w pobliżu miejsca pracy. Nie używać produktu bez siatki przeciwiskrowej lub z uszkodzoną siatką przeciwiskrową jeżeli musisz ją mieć w obszarze pracy.

Tłumik ogranicza do minimum poziom hałasu i odprowadza spaliny poza strefę pracy operatora. Na obszarach o ciepłym i suchym klimacie niebezpieczeństwo pożaru może być znaczne.

Przestrzegać lokalnych przepisów i instrukcji konserwacji.

Zasady bezpieczeństwa dotyczące paliwa



OSTRZEŻENIE: Przed rozpoczęciem użytkowania produktu przeczytać następujące ostrzeżenia.

- Zapewnić dobrą wentylację w miejscach tankowania lub przygotowywania mieszanki paliwa do silników dwusuwowych (benzyna i olej do dwusuwów).
- Paliwo i jego opary są bardzo łatwopalne. Wdychanie oparów paliwa lub kontakt paliwa ze skórą może doprowadzić do poważnych obrażeń. Zachować ostrożność i zapewnić dobrą wentylację podczas postępowania z paliwem.
- Zachować ostrożność podczas obchodzenia się z paliwem i olejem do smarowania łańcucha. Pamiętać o niebezpieczeństwie pożaru i eksplozji oraz o ryzyku wdychania oparów i związanej z tym szkodliwości dla zdrowia.
- Nie palić tytoniu ani nie pozostawiać gorących przedmiotów w pobliżu paliwa.
- Przed przystąpieniem do tankowania wyłączyć silnik i odczekać kilka minut, aby ostygł.
- Korek wlewowy należy otwierać ostrożnie, ponieważ wewnątrz zbiornika może panować nadciśnienie.
- Po zatankowaniu dokładnie zakręcić korek wlewowy.
- Nigdy nie tankować paliwa do produktu, gdy uruchomiony jest silnik.
- Przed uruchomieniem produktu przenieść go na bezpieczną odległość, co najmniej 3 m (10 stóp), od miejsca tankowania.

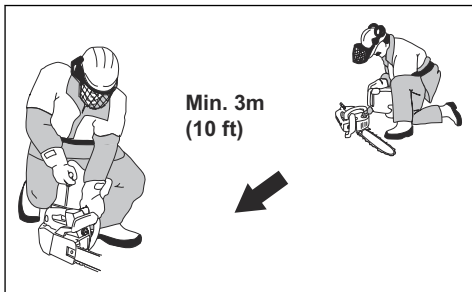

Po uzupełnieniu paliwa istnieją sytuacje, w których nie wolno uruchamiać urządzenia:

- Rozlane na produkt paliwo lub olej do smarowania łańcucha. Wytrzeć i poczekać, aż wyschną resztki benzyny.
- Rozlana benzyna na siebie lub na odzież. Zmienić ubranie i przemyć te części ciała, które miały styczność z paliwem. Użyć wody i mydła.
- Jeśli z produktu wycieka paliwo. Regularnie sprawdzać szczelność zbiornika paliwa, korka wlewowego i przewodów paliwowych.

Instrukcje bezpieczeństwa dotyczące konserwacji



OSTRZEŻENIE: Przed rozpoczęciem prac konserwacyjnych produktu przeczytać następujące ostrzeżenia.

- Wykonywać tylko czynności konserwacyjne i serwisowe opisane w niniejszej instrukcji obsługi. Wszelkie inne czynności serwisowe i naprawy powinni wykonywać pracownicy serwisu.
- Regularnie wykonywać kontrole bezpieczeństwa, czynności konserwacyjne oraz instrukcje serwisowe podane w niniejszej instrukcji. Regularna konserwacja zwiększa trwałość produktu i zmniejsza ryzyko wypadków. Aby uzyskać odpowiednie instrukcje — patrz *Przegląd na stronie 423*.
- Jeśli kontrole bezpieczeństwa opisane w tej instrukcji obsługi nie zostały zatwierdzone po wykonaniu czynności konserwacyjnych, należy skontaktować się z punktem serwisowym. Gwarantujemy profesjonalne naprawy i serwisowanie produktu.

Instrukcje dotyczące bezpieczeństwa osprzętu tnącego



OSTRZEŻENIE: Przed rozpoczęciem użytkowania produktu przeczytać następujące ostrzeżenia.

- Należy korzystać wyłącznie z zatwierdzonych zestawów prowadnicy/łańcucha pilarki oraz sprzętu do ostrzenia. Aby uzyskać odpowiednie instrukcje — patrz *Akcesoria na stronie 436*.
- W trakcie użytkowania lub konserwacji łańcucha pilarki należy korzystać z rękawic ochronnych. Łańcuch pilarki, który się nie porusza, może również spowodować obrażenia.
- Dbać o właściwe naostrzenie zębów tnących. Przestrzegaj naszych instrukcji i używaj zalecanego prowadnika pilnika. Uszkodzony lub nieprawidłowo naostrzony łańcuch pilarki zwiększa ryzyko wypadków.

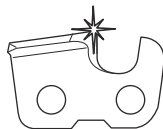

- Utrzymuj prawidłowe ustawienie regulatora wysokości. Przestrzegaj naszych instrukcji i używaj zalecanego ustawienia regulatora wysokości. Użycie zbyt dużego szablonu do ograniczników zagłębienia zwiększa ryzyko odbicia.

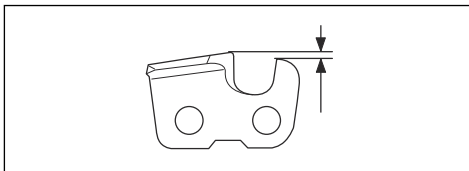

- Dopilnować, aby łańcuch został prawidłowo naprężony. Jeśli łańcuch pilarki nie jest dociśnięty do prowadnicy, może się z niej wyjąć. Nieprawidłowe napięcie łańcucha pilarki zwiększa zużycie prowadnicy, łańcucha pilarki i zębki napędowej łańcucha. Patrz *Regulacja napięcia łańcucha pily na stronie 431*.

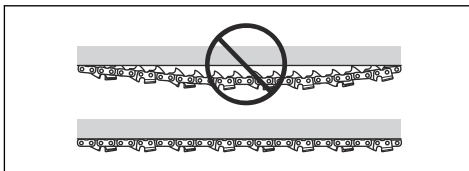

- Regularnie wykonywać czynności konserwacyjne osprzętu tnącego i dbać o jego prawidłowe nasmarowanie. Jeśli łańcuch pilarki nie jest prawidłowo nasmarowany, zwiększa się ryzyko zużycia prowadnicy, łańcucha pilarki i zębki napędowej łańcucha.

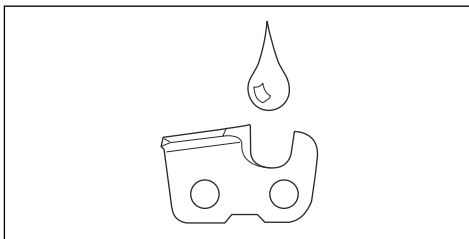

Montaż

Wstęp



OSTRZEŻENIE: Przed zmontowaniem produktu należy zapoznać się z rozdziałem dotyczącym bezpieczeństwa.

Montaż prowadnicy i łańcucha piły

1. Zwolnić hamulec łańcucha.
2. Poluzować nakrętkę prowadnicy i wymontować osłonę sprzęgła.

Uwaga: Jeśli osłona sprzęgła jest trudna do zdjęcia, dokręcić nakrętkę prowadnicy, włączyć hamulec piły łańcuchowej i zwolnić ponownie. Podczas prawidłowego zwolnienia słyszalne jest kliknięcie.

3. Nałożyć prowadnicę na śrubę prowadnicy. Przesunąć prowadnicę w skrajne tylne położenie.
4. Założyć łańcuch na zębatkę napędową, a następnie umieścić go w rowku prowadnicy.



OSTRZEŻENIE: Zawsze używać rękawic ochronnych podczas obsługi łańcucha pilarki.

5. Upewnić się, że krawędzie ogniw tnących na górnej krawędzi prowadnicy są zwrócone do przodu.

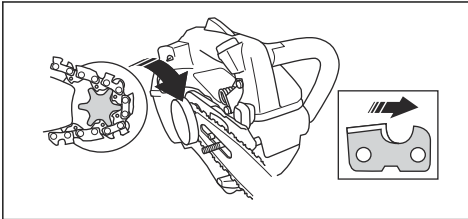

6. Wyrównać otwór w prowadnicy z trzpieniem napinacza łańcucha i zamontować osłonę sprzęgła.

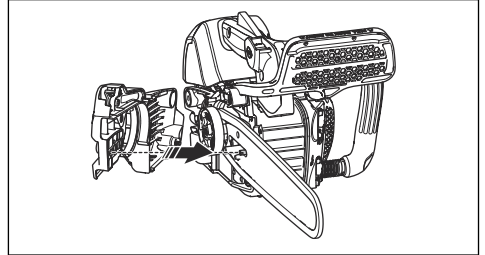

7. Dokręcić nakrętkę prowadnicy ręką do oporu.
8. Naciągnąć łańcuch piły. Patrz *Regulacja napięcia łańcucha piły na stronie 431* w celu uzyskania instrukcji.
9. Dokręcić nakrętki śrub prowadnicy.
10. Zamontować zderzak.

W celu zamontowania zderzaka należy zwrócić się do warsztatu obsługi technicznej.

Uwaga: Niektóre modele mają tylko jedną nakrętkę prowadnicy.

Przeznaczenie

Wstęp



OSTRZEŻENIE: Przed użyciem produktu należy zapoznać się z rozdziałem dotyczącym bezpieczeństwa.

Wykonanie kontroli funkcjonalnej przed użyciem produktu

1. Sprawdzić, czy hamulec łańcucha pilarki działa prawidłowo i czy nie jest uszkodzony.
2. Sprawdzić, czy blokada wyzwalania przepustnicy działa prawidłowo i czy nie jest uszkodzona.
3. Sprawdzić, czy przełącznik start/stop działa prawidłowo i czy nie jest uszkodzony.
4. Upewnić się, że nie ma oleju na uchwytach.
5. Sprawdzić, czy system tłumienia drgań działa prawidłowo i czy nie jest uszkodzony.
6. Sprawdzić, czy tłumik działa prawidłowo i czy nie jest uszkodzony.
7. Sprawdzić, czy wszystkie części są prawidłowo zamocowane i kompletne oraz czy nie są uszkodzone.

8. Sprawdzić, czy wychwytnik łańcucha jest prawidłowo zamocowany.
9. Sprawdzić, czy napięcie łańcucha pilarki jest prawidłowe.

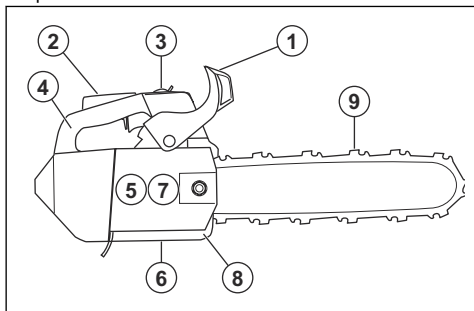

Paliwo

Produkt jest wyposażony w silnik dwusuwowy.



UWAGA: Nieprawidłowy rodzaj paliwa może doprowadzić do uszkodzenia silnika. Używać mieszanki benzyny i oleju do silników dwusuwowych.

Wstępnie wymieszane paliwo

- W celu zapewnienia najlepszej wydajności i wydłużenia żywotności silnika należy używać wstępnie wymieszanego paliwa alkiliowego Husqvarna. Takie paliwo zawiera mniej szkodliwych substancji chemicznych w porównaniu z tradycyjnym paliwem, dzięki czemu wytwarza mniej szkodliwych gazów wdechowych. Ilość pozostałości po spaleniu tego paliwa jest mniejsza, co zapewnia większą czystość elementów silnika.

Mieszanie paliwa

Benzyna

- Należy używać wysokiej jakości benzyny bezołowiowej o maks. 10% zawartości etanolu.



UWAGA: Nie używać benzyny o liczbie oktanowej niższej niż 90 RON/ 87 AKI. Używanie benzyny o niższej liczbie oktanowej może powodować odgłosy stukania i prowadzić do uszkodzenia silnika.

Olej do silników dwusuwowych

- Aby uzyskać najlepsze wyniki i wydajność, należy używać oleju do silników dwusuwowych Husqvarna.
- Jeśli olej Husqvarna do silników dwusuwowych nie jest dostępny, należy użyć dobrej jakości oleju do silników dwusuwowych chłodzonych powietrzem.

Skontaktować się z dealerem ds. serwisu w celu wybrania właściwego oleju.



UWAGA: Nigdy nie używaj oleju do silników dwusuwowych przeznaczanego do chłodzonych wodą, zaburtowych silników do łodzi. Nie używać oleju przeznaczanego do silników czterosuwowych.

Mieszanie benzyny i oleju do silników dwusuwowych

Benzyna, w litrach	Olej do silników dwusuwowych, w litrach
	2% (50:1)
5	0,10
10	0,20
15	0,30
20	0,40



UWAGA: Podczas mieszania małych ilości paliwa niewielkie błędy mogą mieć znaczny wpływ na proporcje mieszanki. W celu uzyskania prawidłowej mieszanki należy dokładnie odmierzyć ilość dodawanego oleju.

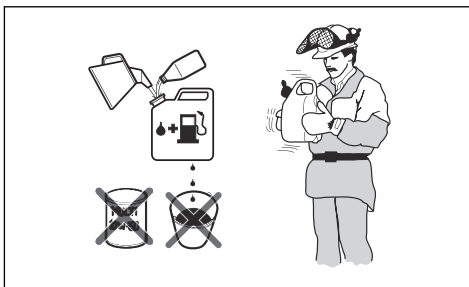

1. Wlać połowę objętości benzyny do czystego pojemnika na paliwo.
2. Wlać pełną ilość oleju.
3. Wymieszać dokładnie paliwo z olejem, potrząsając pojemnikiem.
4. Dodać pozostałą objętość benzyny do pojemnika.
5. Wymieszać dokładnie paliwo z olejem, potrząsając pojemnikiem.



UWAGA: Nie mieszać jednorazowo większej ilości paliwa niż wymagana na 1 miesiąc pracy.

Napełnianie zbiornika paliwa



OSTRZEŻENIE: Należy przestrzegać następującej procedury w celu zapewnienia bezpieczeństwa użytkownika.

1. Wyłączyć silnik i poczekać, aż ostygnie.
2. Oczyszczyć korek wlewowy i powierzchnię wokół niego.

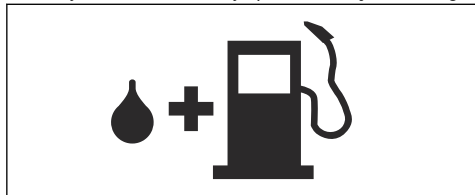

3. Wstrząsnąć pojemnikiem i upewnić się, że paliwo jest dobrze wymieszane.
4. Wyjąć korek zbiornika paliwa w celu wyrównania ciśnienia.
5. Napełnianie zbiornika paliwa.



UWAGA: Upewnić się, że w zbiorniku paliwa nie ma zbyt dużo paliwa. Paliwo rozszerza się po nagraniu.

6. Ostrożnie dokręcić korek zbiornika paliwa.
7. Usunąć rozlane paliwo z produktu i jego otoczenia.
8. Przed uruchomieniem silnika należy przenieść produkt na odległość 3 m/10 stóp lub więcej od miejsca tankowania i przechowywania paliwa.

Uwaga: Aby sprawdzić, gdzie w produkcie znajduje się zbiornik paliwa, patrz *Przegląd produktu na stronie 407*.

Docieranie silnika

- Podczas pierwszych 10 godzin pracy nie należy przez dłuższy czas używać pełnych obrotów silnika bez obciążenia.

Używanie prawidłowego oleju do smarowania łańcuchowej



OSTRZEŻENIE: Nie należy używać zużytego oleju, ponieważ może to spowodować obrażenia operatora i zanieczyszczenie środowiska. Taki olej niszczy pompę olejową, prowadnicę i łańcuch piły.



OSTRZEŻENIE: Łańcuch piły może się zerwać, jeśli smarowanie osprzętu tnącego nie jest wystarczające. Ryzyko

poważnych obrażeń ciała lub śmierci operatora.



OSTRZEŻENIE: Ten produkt jest wyposażony w funkcję, która pozwala na wyczerpanie paliwa przed olejem do smarowania łańcucha. Używać odpowiedniego oleju do smarowania piły łańcuchowej w celu zapewnienia prawidłowego działania produktu. Przy wybieraniu oleju do piły łańcuchowej można skontaktować się ze swoim dealerem.

- Użyć oleju do smarowania piły łańcuchowej Husqvarna w celu zapewnienia maksymalnego czasu eksploatacji łańcucha i zapobiegania negatywnym skutkom dla środowiska. Jeśli olej do smarowania piły łańcuchowej Husqvarna jest niedostępny, zalecamy używanie standardowego oleju do smarowania piły łańcuchowej.
- Używać oleju do smarowania piły łańcuchowej o dobrej przyczepności.
- Używać oleju do smarowania piły łańcuchowej o odpowiedniej lepkości dostosowanej do temperatury powietrza.



UWAGA: Jeśli olej jest zbyt rzadki, wyczerpie się szybciej niż paliwo. W temperaturach poniżej 0°C/32°F niektóre oleje do smarowania piły łańcuchowej są zbyt gęste, co może spowodować uszkodzenie podzespołów pompy oleju.

- Używać zalecanego osprzętu tnącego. Patrz *Akcesoria na stronie 436*.
- Zdjąć korek zbiornika oleju do smarowania piły łańcuchowej.
- Napełnić zbiornik olejem do smarowania piły łańcuchowej.
- Ostrożnie założyć korek.

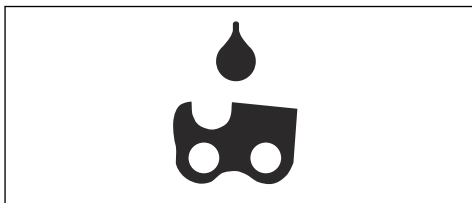

Uwaga: Aby sprawdzić, gdzie w produkcie znajduje się zbiornik oleju do smarowania piły łańcuchowej, patrz *Przegląd produktu na stronie 407*.

Informacje dotyczące odbicia



OSTRZEŻENIE: Odbicie może spowodować poważne obrażenia ciała lub śmierć operatora lub innych osób. Aby zmniejszyć ryzyko, należy poznać przyczyny odbicia oraz sposoby zapobiegania.

Odbicie powstaje w momencie zetknięcia się strefy odbicia prowadnicy z twardym przedmiotem. Odbicie może nastąpić nagle i z dużą siłą, która odrzuca produkt w stronę operatora.

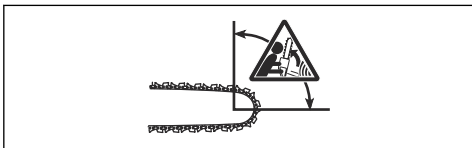

Odbicie powstaje zawsze w płaszczyźnie tnącej prowadnicy. Zazwyczaj produkt jest wyrzucany w stronę operatora, ale kierunek odbicia może też być inny. Kierunek ruchu odbicia jest zależny od sposobu używania produktu w momencie odbicia.



Mniejszy promień końcówki prowadnicy zmniejsza siłę odbicia.

Aby zmniejszyć efekt odbicia, należy używać łańcucha przeciwdobiciowego. Nie można pozwolić, by strefa odbicia zetknęła się z obiektem.



OSTRZEŻENIE: Żaden łańcuch nie chroni w pełni przed odbiciem. Należy zawsze przestrzegać instrukcji.

Najczęściej zadawane pytania dotyczące odbicia

- **Czy zawsze można włączyć hamulec łańcucha ręką w razie odbicia?**

Nie. Konieczne jest użycie siły, aby przesunąć zabezpieczenie przed odbiciem do przodu. Jeśli operator nie użyje wystarczającej siły, hamulec łańcucha nie uruchomi się. Należy również

mocno trzymać uchwyty urządzenia dwiema rękami podczas pracy. W takiej sytuacji w razie odbicia hamulec może nie zatrzymać łańcucha przed dotknięciem operatora. Istnieją również pewne pozycje, w których ręka nie dotyka zabezpieczenia przed odbiciem w celu włączenia hamulca łańcucha.

- **Czy mechanizm odśrodkowy zawsze włącza hamulec łańcucha w razie odbicia?**

Nie. Po pierwsze hamulec łańcucha musi działać prawidłowo. Patrz *Sprawdzanie hamulca łańcucha na stronie 425*, aby zapoznać się z instrukcjami na temat kontroli hamulca łańcucha. Zalecamy wykonywanie tych czynności przed każdym użyciem urządzenia. Po drugie, odbicie musi być odpowiednio silne, by hamulec łańcucha został włączony. Jeśli hamulec piły łańcuchowej jest zbyt wrażliwy, może się uruchomić podczas pracy pod dużym obciążeniem.

- **Czy hamulec łańcucha zawsze zabezpiecza przed obrażeniami w razie odbicia?**

Nie. Hamulec łańcucha musi działać prawidłowo, aby zapewnić ochronę. Hamulec łańcucha musi być również włączony podczas odbicia, aby zatrzymać łańcuch pilarki. Jeśli operator znajduje się w pobliżu prowadnicy, możliwe jest, że hamulec łańcucha może nie zdążyć zatrzymać łańcucha, zanim uderzy on w operatora.



OSTRZEŻENIE: Tylko stosowanie prawidłowej techniki pracy może zapobiec odbiciu.

Uruchamianie urządzenia

Przygotowywanie do uruchomienia zimnego silnika



OSTRZEŻENIE: Aby zmniejszyć ryzyko obrażeń, podczas uruchamiania pilarki hamulec łańcucha musi być włączony.

1. Przesunąć zabezpieczenie przed odbiciem do przodu, aby włączyć hamulec łańcucha.

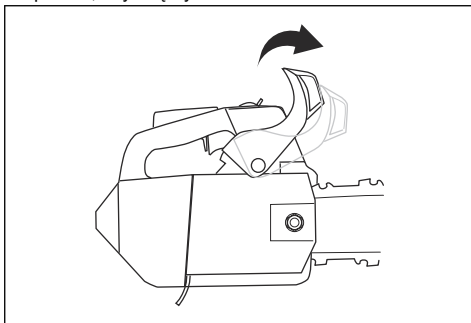

2. Nacisnąć pompkę zastrzykową około 6 razy, aż paliwo zacznie napieniać pompkę. Nie jest konieczne całkowite napełnienie pompki zastrzykowej.

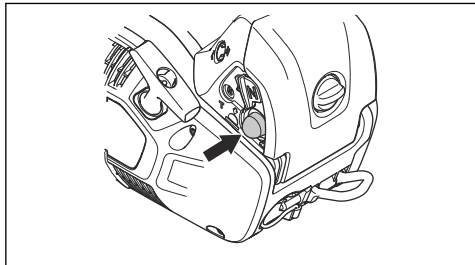

3. Ustawić regulator ssania w położeniu włączonym.

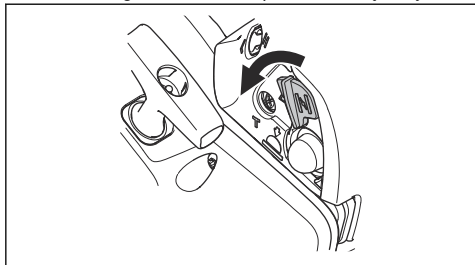

4. Dodatkowe instrukcje można znaleźć w części *Uruchamianie urządzenia na stronie 419.*

Przygotowywanie do uruchomienia rozgrzanego silnika



OSTRZEŻENIE: Aby zmniejszyć ryzyko obrażeń, podczas uruchamiania pilarki hamulec łańcucha musi być włączony.

1. Przesunąć zabezpieczenie przed odbiciem do przodu, aby włączyć hamulec łańcucha.

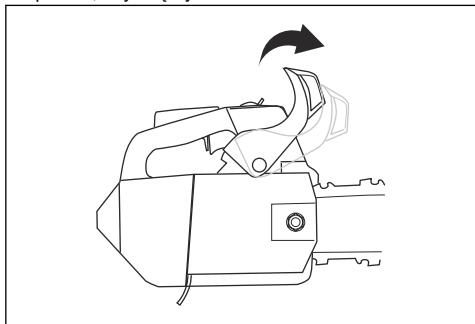

2. Nacisnąć pompkę zastrzykową około 6 razy, aż paliwo zacznie napieniać pompkę. Nie jest konieczne całkowite napełnienie pompki zastrzykowej.

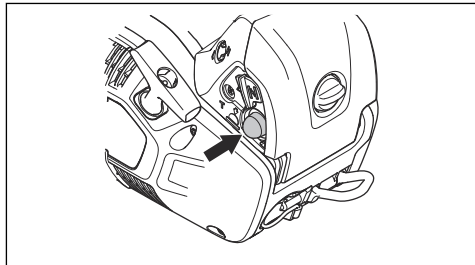

3. Ustawić dźwignię ssania w położeniu ssania, a następnie bezpośrednio w położeniu roboczym.

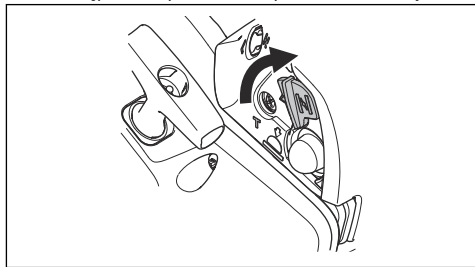

4. Dodatkowe instrukcje można znaleźć w części *Uruchamianie urządzenia na stronie 419.*

Uruchamianie urządzenia



OSTRZEŻENIE: Podczas uruchamiania produktu należy trzymać nogi w stabilnym położeniu.



OSTRZEŻENIE: Jeśli łańcuch piły obraca się na biegu jałowym, należy skontaktować się z dealerem serwisu i nie można używać produktu.

1. Położyć produkt na podłożu.
2. Umieścić lewą ręką na przednim uchwycie.
3. Umieścić kolano na tylnej części górnej części uchwytu.

4. Mocno pociągnąć uchwyt rozrusznika prawą ręką aż do poczucia oporu.

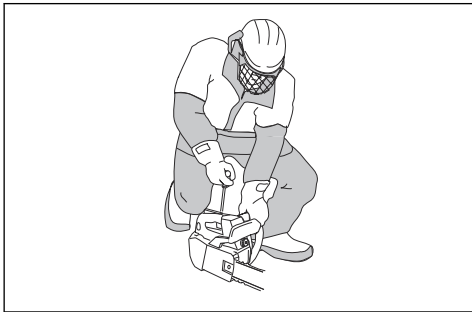

OSTRZEŻENIE: Nie owijać linki rozrusznika wokół dłoni.



UWAGA: Nie ciągnąć linki rozrusznika do pełnego wysunięcia i nie puszczać uchwytu rozrusznika.

- a) W przypadku uruchomienia zimnego silnika należy pociągnąć za uchwyt rozrusznika, aż nastąpi zapłon silnika.

Uwaga: Moment zapłonu silnika można rozpoznać po charakterystycznym dźwięku.

- b) Ustawić dźwignię ssania w położeniu włączenia.

5. Pociągnąć rączkę linki rozrusznika, aż silnik zacznie pracować.

6. Szybko rozłączyć blokadę wyzwalania przepustnicy, aby ustawić prędkość biegu jałowego.

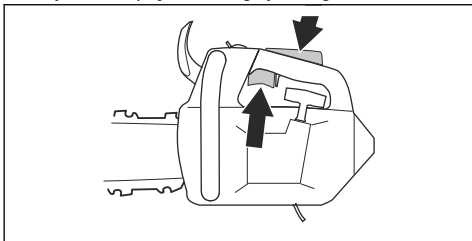

7. Pociągnąć zabezpieczenie przed odbiciem do tyłu, aby zwolnić hamulec łańcucha.

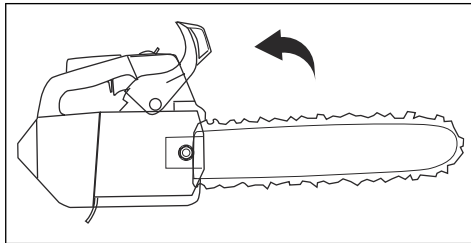

8. Rozpocząć używanie.

Używanie produktu na drzewie

Uwaga: Przed przystąpieniem do używania produktu należy się upewnić, że w zbiorniku znajduje się wystarczająca ilość paliwa.

1. Aktywować hamulec łańcucha.
2. Podczas uruchamiania produktu należy trzymać go z lewej lub prawej strony ciała.
 - a) Jeśli produkt jest trzymany po lewej stronie, umieścić lewą rękę na przednim uchwycie. Podczas uruchamiania produktu należy trzymać uchwyt rozrusznika prawą ręką i z dala od ciała.
 - b) Jeśli produkt jest trzymany po prawej stronie, umieścić prawą rękę na przednim uchwycie. Podczas uruchamiania produktu należy trzymać uchwyt rozrusznika lewą ręką i z dala od ciała.

Zatrzymywanie

1. Ustawić przełącznik start/stop w położeniu STOP.

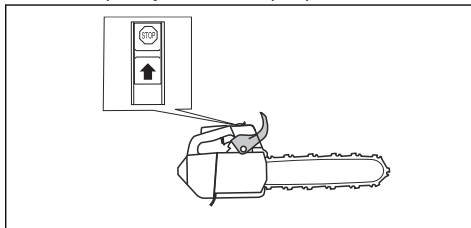

Informacje dotyczące techniki pracy



OSTRZEŻENIE: Informacje dotyczące techniki pracy znajdujące się w tej instrukcji obsługi nie są uznawane za wyczerpujące szkolenie w zakresie obsługi tego produktu. Należy używać tego produktu tylko po odbyciu prawidłowego przeszkolenia w zakresie pielęgnacji drzew. Następstwem obsługi produktu bez prawidłowego szkolenia mogą być obrażenia lub śmierć operatora bądź innych osób.

- Używać pełnej mocy podczas cięcia i zmniejszać prędkość do biegu jałowej po każdym cięciu.



UWAGA: Silnik może ulec uszkodzeniu, jeśli będzie pracował zbyt długo na pełnej mocy bez obciążenia.

- Podczas cięcia umieścić zderzak z kolcami w pniu i używać go jako dźwigni.

Uwaga: Nie wszystkie modele są wyposażone w zderzak z kolcami. Dodatkowe informacje można uzyskać w centrum serwisowym.

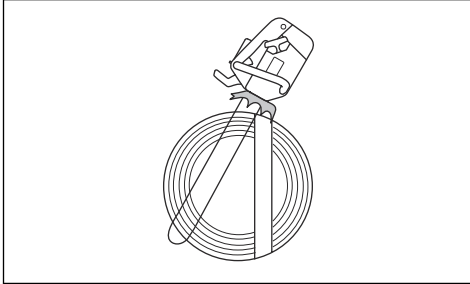

Cięcie poprzez nacisk i cięcie poprzez podciąganie.

Produkt może być używany do cięcia drewna w 2 różnych pozycjach.

- Cięcie przy ciągnącym ruchu łańcucha oznacza cięcie dolną krawędzią prowadnicy. Następuje przyciąganie pilarki w kierunku ciętego drewna. W tym położeniu operator ma większą kontrolę nad produktem oraz położeniem strefy odbicia.

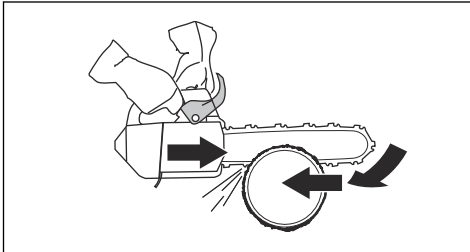

- Cięcie przy odpychającym ruchu łańcucha oznacza cięcie górną krawędzią prowadnicy. Łańcuch popycha produkt w kierunku operatora.

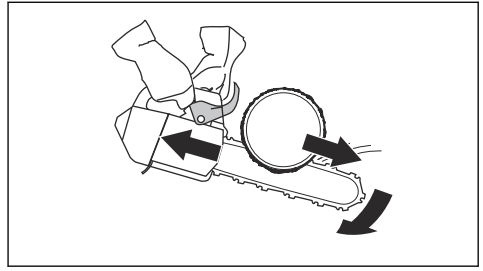

OSTRZEŻENIE: Jeżeli łańcuch piły uwięźnie w kłodzie, produkt może zostać odepchnięty w stronę operatora. Należy mocno trzymać produkt i upewnić się, że strefa odbicia prowadnicy nie dotyka drzewa, aby zapobiec odbiciu.

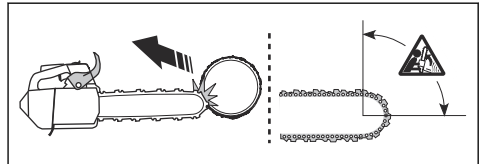

Przygotowywanie produktu do pracy na drzewie

Operator naziemny

Operator naziemny powinien wykonać następujące czynności.

1. Sprawdzić produkt.
2. Uzupełnić zbiornik paliwa i zbiornik oleju do smarowania piły łańcuchowej.
3. Przymocować koniec zatwierzonego pasa bezpieczeństwa do oczka pasa.

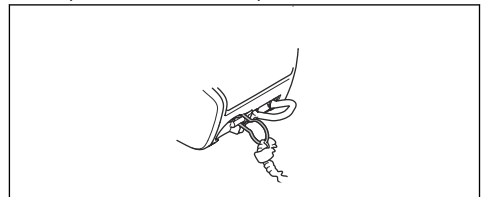

Uwaga: Pas bezpieczeństwa gwarantuje, że produkt nie uderzy w ziemię w razie upuszczenia.

4. Upewnić się, że na drugim końcu pasa bezpieczeństwa znajduje się karabińczyk.
5. Uruchomić i rozgrzać produkt.
6. Zatrzymać urządzenie.
7. Aktywować hamulec łańcucha.

- Unieść produkt do operatora na drzewie, używając odpowiedniego wyposażenia.



OSTRZEŻENIE: Podnosząc produkt do operatora na drzewie, upewnij się, że produkt jest bezpiecznie zamocowany.

Operator na drzewie

Operator na drzewie powinien postępować zgodnie z poniższymi instrukcjami.

- Przed odłączeniem pasa bezpieczeństwa od narzędzia do podnoszenia należy przymocować produkt do szelek. Przymocować produkt do szelek za pomocą oczka pasa lub stalowego pierścienia na pasie bezpieczeństwa.

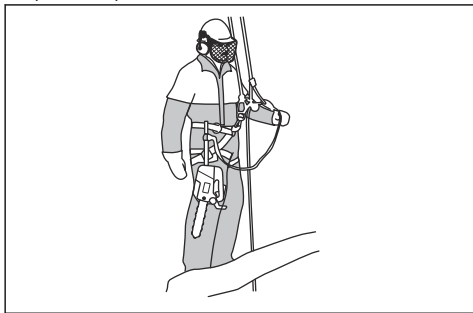

OSTRZEŻENIE: Przymocować pas bezpieczeństwa do jednego z zalecanych punktów mocowania na szelkach.



OSTRZEŻENIE: W przypadku użycia tylko pasa bezpieczeństwa, aby przymocować produkt do szelek, należy obniżyć go całkowicie za pomocą pasa bezpieczeństwa. Nie upuszczać produktu z wysokości.

- Za pomocą zatwierdzonych karabińczyków przymocować wolną końcówkę pasa bezpieczeństwa do jednego z punktów mocowania na szelkach. Jest to podstawowy punkt mocowania.



UWAGA: Pas bezpieczeństwa musi być przymocowany wyłącznie do oczka liny.

- Upewnij się, że przyjęta pozycja jest stabilna i bezpieczna, aby wykonać cięcie.
- Wypiąć produkt z pomocniczego punktu mocowania, uruomić go i wykonać cięcie.
- Zaraz po zakończeniu cięcia włączyć hamulec pily łańcuchowej.

- Zatrzymać produkt i umieścić go w pomocniczym punkcie mocowania.

Obsługa produktu na drzewie



OSTRZEŻENIE: Większość wypadków ma miejsce, gdy operator nie ma pełnej kontroli nad produktem lub pozycją pracy.

- Zachować bezpieczną pozycję roboczą.
- Wykonywać cięcia w poziomie na wysokości bioder, a cięcia w pionie na wysokości splotu słonecznego.
- Produkt należy mocno trzymać dwiema rękami.
- Stanąc w stabilnej pozycji i utrzymywać małą siłę nacisku poprzecznego w przypadku cięcia pionowych gałęzi. Przełożyć linę przez innych punkt zaczepienia, aby usunąć lub zapobiec zwiększeniu sił poprzecznych. Można także użyć regulowanego hamulca pomiędzy szelkami a innym punktem zaczepienia.

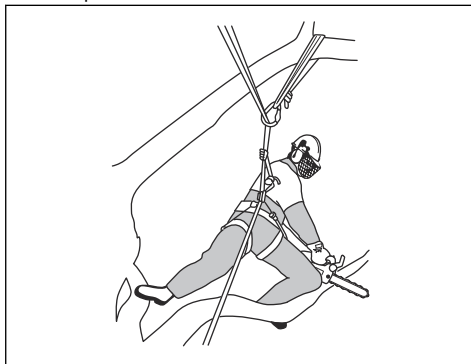

- Używać pętli nożnej, aby zachować bezpieczną pozycję roboczą.

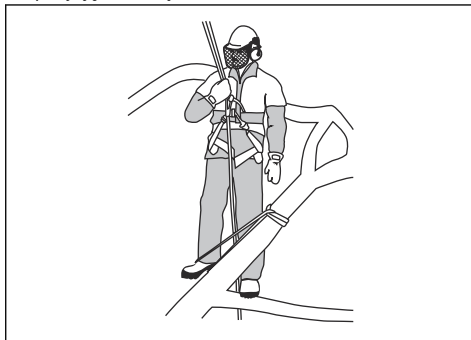

- Regularnie sprawdzać stan uprząży, pasa i lin.

- Jeśli konieczne jest wspinanie się wraz z produktem, należy go przymocować do tylnego punktu mocowania szelek. Pozwoli to utrzymać produkt z dala od lin do wspinania, a jego waga zostanie równomiernie rozłożona na plecach operatora.

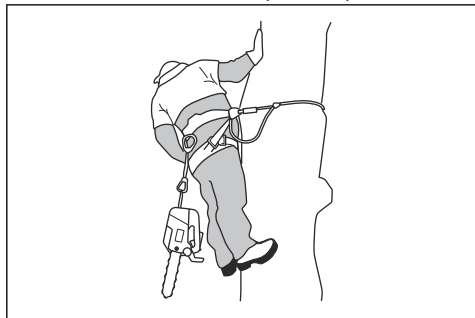

OSTRZEŻENIE: Przed opuszczeniem produktu na pasie należy włączyć hamulec łańcucha.

Uwalnianie zablokowanego produktu

1. Zatrzymać urządzenie.
2. Bezpiecznie przymocować produkt do drzewa w kierunku do wewnątrz (tzn. w kierunku do boku pnia) lub za pomocą liny innego narzędzia.
3. Ostrożnie wyciągnąć piłę ze szczeliny, podnosząc gałąź w razie konieczności.



OSTRZEŻENIE: Nie próbować wyszarpywać produktu z rzazu. Zagrożenie poważnymi obrażeniami.

4. Jeśli jest to konieczne, należy użyć piły ręcznej lub drugiej piły łańcuchowej w celu uwolnienia produktu. Obciąć gałąź co najmniej 30 cm/12 cali od zakleszczonego produktu. Wykonać cięcie na zewnątrz od miejsca, w którym jest zakleszczony produkt.

Przegląd

Wstęp

zapoznać się z rozdziałem dotyczącym bezpieczeństwa.



OSTRZEŻENIE: Przed przystąpieniem do konserwacji produktu

Plan konserwacji

Konserwacja codzienna	Konserwacja tygodniowa	Konserwacja miesięczna
Oczyszczyć zewnętrzne części produktu i upewnić się, że nie ma oleju na uchwytach.	Oczyszczyć układ chłodzenia. Patrz <i>Czyszczenie układu chłodzenia na stronie 433.</i>	Sprawdzić pas hamulca. Patrz <i>Sprawdzenie pasa hamulca na stronie 424.</i>
Sprawdzić spust manetki gazu i jego blokadę. Patrz <i>Sprawdzenie spustu przepustnicy i jego blokady na stronie 425.</i>	Sprawdzić stan rozrusznika, linki rozrusznika i sprężyny powrotnej.	Sprawdzić stan tarczy, bębna i sprężyny sprzęgła.
Upewnić się, że amortyzator nie jest uszkodzony.	Nasmarować łożysko igiełkowe. Patrz <i>Smarowanie łożyska igiełkowego na stronie 432.</i>	Oczyszczyć świecę zapłonową. Patrz <i>Sprawdzenie świecy zapłonowej na stronie 428.</i>
Wyczyścić i sprawdzić hamulec łańcucha. Patrz <i>Sprawdzenie hamulca łańcucha na stronie 425.</i>	Usunąć zadziory z brzegów prowadnicy. Patrz <i>Sprawdzenie prowadnicy na stronie 432.</i>	Oczyszczyć zewnętrzne części gaźnika.
Sprawdzić stan wychwytnika piły łańcuchowej. Patrz <i>Sprawdzenie smarowania wychwytnika łańcucha na stronie 425.</i>	Oczyszczyć lub wymienić iskrochron. Patrz <i>Sprawdzenie tłumika na stronie 426.</i>	Sprawdzić stan filtra paliwa i przewodu paliwowego. W razie potrzeby wymienić je na nowe.

Konserwacja codzienna	Konserwacja tygodniowa	Konserwacja miesięczna
Obrócić prowadnicę, sprawdzić otwór smarowniczy i oczyścić rowek w prowadnicy. Patrz <i>Sprawdzanie prowadnicy na stronie 432</i> .	Wyczyścić okolice gaźnika.	Sprawdzić wszystkie przewody i połączenia.
Upewnić się, że prowadnica i łańcuch piły dostają wystarczającą ilość oleju.	Wyczyścić lub wymienić filtr powietrza. Patrz <i>Czyszczenie filtra powietrza na stronie 428</i> .	Opróżnić zbiornik paliwa.
Sprawdzić łańcuch piły. Patrz <i>Kontrola osprzętu tnącego na stronie 432</i> .	Wyczyścić żeberka cylindra.	Opróżnić zbiornik oleju.
Naostrzyć łańcuch piły i sprawdzić jego napięcie. Patrz <i>Ostrzenie łańcucha piły na stronie 428</i> .		
Sprawdzić stan zębatego napędowego łańcucha. Patrz <i>Sprawdzanie stanu zębatego łańcucha na stronie 431</i> .		
Oczyścić wlot powietrza rozrusznika.		
Upewnić się, że wszystkie nakrętki i śruby są dokręcone.		
Sprawdzić stan wyłącznika. Patrz <i>Sprawdzanie wyłącznika na stronie 426</i> .		
Sprawdzić, czy nie ma wycieków paliwa z silnika, zbiornika paliwa lub przewodów paliwowych.		
Upewnić się, że łańcuch piły nie obraca się na biegu jałowym.		
Upewnić się, że tłumik jest prawidłowo zamocowany, nie jest uszkodzony i nie brakuje żadnych jego części.		

Konserwacja i kontrola zespołów zabezpieczających produktu

Sprawdzanie pasa hamulca

1. Usunąć trociny, żywicę i brud z hamulca łańcucha i bębna sprzęgła. Zanieczyszczenia i zużycie części mogą zmniejszyć efektywność działania hamulca.

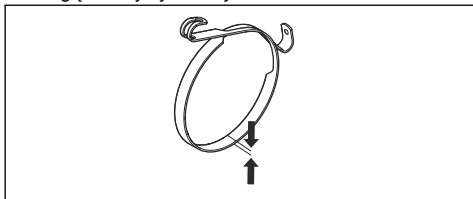

2. Sprawdzić pas hamulca. Grubość pasa hamulca musi wynosić co najmniej 0,6 mm (0,024 cala) w najcieńszym miejscu.

Sprawdzanie zabezpieczenia przed odbiciem

1. Upewnić się, czy zabezpieczenie przed odbiciem jest całe i czy nie występują na nim uszkodzenia, np. pęknięcia.
2. Upewnić się, że zabezpieczenie przed odbiciem porusza się swobodnie i czy jest bezpiecznie przymocowane do pokrywy sprzęgła.

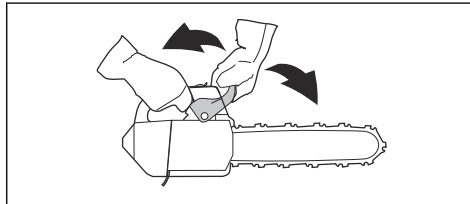

Sprawdzanie hamulca łańcucha

1. Uruchomić produkt. Aby uzyskać odpowiednie instrukcje — patrz *Uruchamianie urządzenia na stronie 418*.



OSTRZEŻENIE: Upewnić się, że łańcuch nie dotyka podłoża lub innego przedmiotu.

2. Mocno trzymać produkt.

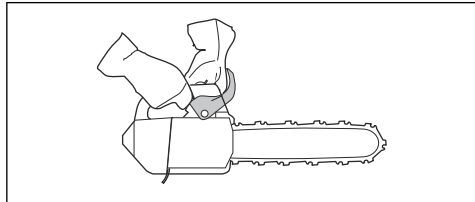

OSTRZEŻENIE: Upewnić się, że łańcuch nie dotyka podłoża lub innego przedmiotu.

3. Zastosować pełną moc i przechylić lewy nadgarstek w stronę zabezpieczenia przed odbiciem, aby włączyć hamulec łańcucha. Pilarka musi natychmiast się zatrzymać.

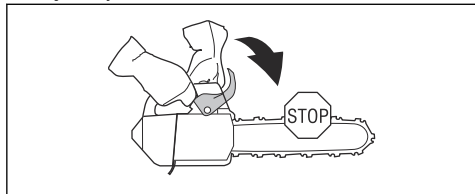

OSTRZEŻENIE: Nie puszczać przedniego uchwytu podczas włączania hamulca piły łańcuchowej.

Sprawdzanie spustu przepustnicy i jego blokady

1. Sprawdzić, czy spust przepustnicy i jego blokada poruszają się swobodnie i czy sprężyna powrotna działa prawidłowo.

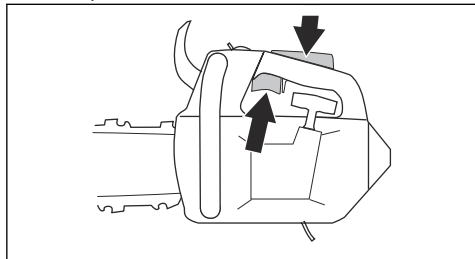

2. Wcisnąć blokadę wyzwalania przepustnicy i sprawdzić, czy po zwolnieniu powraca ona do pierwotnego położenia.

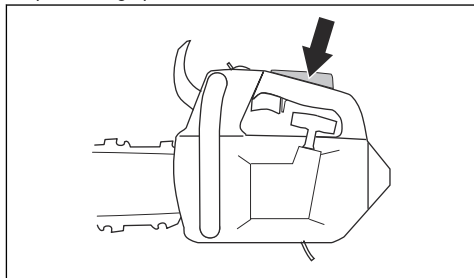

3. Sprawdzić, czy spust przepustnicy jest zablokowany w położeniu biegu jałowego po zwolnieniu jego blokady.

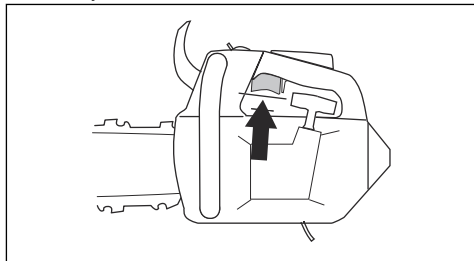

4. Uruchomić pilarkę i wcisnąć do oporu dźwignię.
5. Zwolnić spust przepustnicy i sprawdzić, czy łańcuch pilarki się zatrzymuje.



OSTRZEŻENIE: Jeśli łańcuch pilarki się porusza, gdy spust przepustnicy znajduje się w położeniu biegu jałowego, należy skontaktować się z serwisem.

Sprawdzanie smarowania wychwytnika łańcucha

1. Upewnić się, że wychwytnik łańcucha nie jest uszkodzony.
2. Upewnić się, że wychwytnik łańcucha jest stabilny i zamocowany do korpusu produktu.

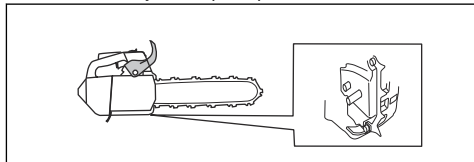

Sprawdzanie układu amortyzowania drgań

1. Sprawdzić, czy amortyzatory nie są pęknięte lub odkształcone.

- Upewnić się, że amortyzatory są prawidłowo przymocowane do silnika i uchwytów.

Aby uzyskać informacje na temat lokalizacji systemu tłumienia drgań w danym produkcie, patrz *Przegląd produktu na stronie 407*.

Sprawdzanie wyłącznika

- Uruchomić silnik.
- Ustawić przełącznik start/stop w położeniu STOP. Silnik musi się zatrzymać.

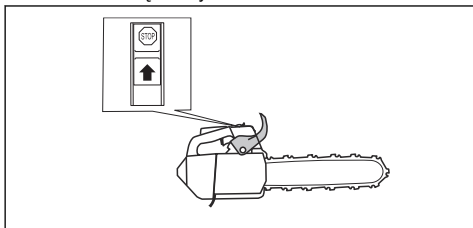

Sprawdzanie tłumika

- Sprawdzić, czy tłumik nie jest uszkodzony.
- Sprawdzić, czy tłumik jest prawidłowo przymocowany do produktu.

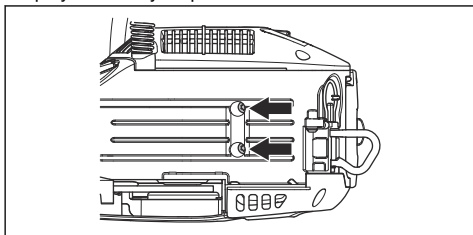

Regulacja gaźnika

Ze względu na przepisy dotyczące ochrony środowiska i emisji produkt posiada ograniczenia dotyczące regulacji gaźnika. Ogranicza to szkodliwe spaliny produktu. Śruby regulacyjne można obrócić tylko o maksymalnie 1/2 obrotu.

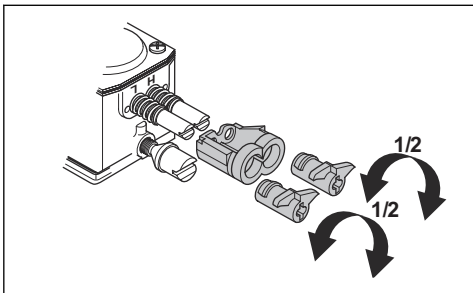

Podstawowe regulacje i docieranie

Podstawowa regulacja gaźnika jest wykonywana w fabryce. Aby uzyskać informacje na temat zalecanej prędkości obrotowej biegu jałowego, patrz *Dane techniczne na stronie 435*.



UWAGA: W ciągu pierwszych 10 godzin pracy należy unikać używania maszyny na zbyt wysokich obrotach.



UWAGA: Jeśli łańcuch pilarki obraca się na biegu jałowym, obrócić śrubę obrotów biegu jałowego w lewo, aż łańcuch pilarki się zatrzyma.

Regulacja igły niskich obrotów (L)

- Obrócić igłę niskich obrotów zgodnie z ruchem wskazówek zegara aż do oporu.

Uwaga: Jeśli produkt nieprawidłowo przyspiesza, lub obroty biegu jałowego nie są prawidłowe, obrócić igłę niskich obrotów w lewo. Obrócić igłę niskich obrotów do momentu uzyskania prawidłowego przyspieszenia i odpowiednich obrotów biegu jałowego.

Regulacja śruby obrotów biegu jałowego (T)

- Uruchomić produkt.
- Przekręcić śrubę obrotów biegu jałowego w prawo do momentu, gdy łańcuch zacznie się obracać.
- Przekręcić śrubę obrotów biegu jałowego w lewo do momentu, gdy łańcuch się zatrzyma.

Uwaga: Obroty biegu jałowego ustawione są prawidłowo, jeżeli silnik pracuje płynnie w każdym położeniu. Obroty biegu jałowego powinny być ustawione poniżej prędkości, przy której łańcuch zaczyna się obracać.



OSTRZEŻENIE: Jeżeli łańcuch tnący nie zatrzymuje się po obróceniu śruby obrotów biegu jałowego, należy skontaktować się z lokalnym serwisem. Nie używać urządzenia, dopóki nie zostanie ono prawidłowo wyregulowane.

Regulacja igły wysokich obrotów (H)

Silnik regulowany jest fabrycznie w warunkach odpowiadających wysokości 0 m n.p.m. W przypadku pracy na większych wysokościach n.p.m., w różnych warunkach pogodowych i temperaturach, może być konieczna regulacja igły wysokich obrotów.

- Obrócić igłę wysokich obrotów, aby dokonać regulacji.



UWAGA: Nie obracać śruby igły wysokich obrotów poza ogranicznik regulacji. Może to spowodować uszkodzenie cylindra i tłoka.

Sprawdzanie prawidłowej regulacji gaźnika

- Upewnić się, że produkt może prawidłowo przyspieszać.
- Upewnić się, że produkt częściowo 4-taktuje, gdy jest ustawiony na pełnych obrotach.
- Sprawdzić, czy łańcuch nie obraca się, gdy silnik pracuje na biegu jałowym.
- Jeśli produkt nie jest łatwy do uruchomienia lub ma mniejszą zdolność do przyspieszania, wyregulować igły niskich i wysokich obrotów.



UWAGA: Nieprawidłowa regulacja może spowodować uszkodzenie silnika.

Wymiana uszkodzonej lub zużytej linki rozrusznika

1. Poluzować śruby w obudowie rozrusznika.
2. Wymontować obudowę rozrusznika.

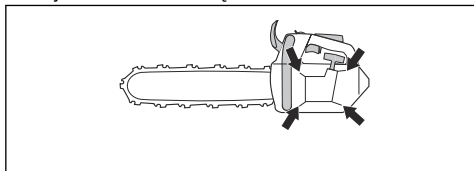

3. Wyciągnąć linkę rozrusznika o około 30 cm/12 cali i umieścić ją w rowku na kółku.
4. Pozwolić, aby kółko linowe obracało się powoli do tyłu, aby zwolnić sprężynę powrotną.

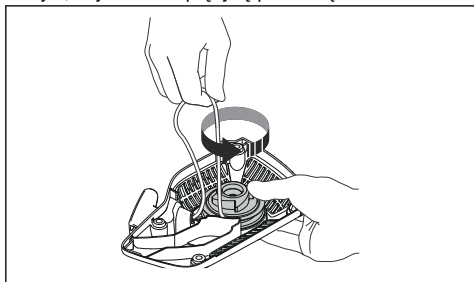

5. Odkręcić śrubę znajdującą się na środku kółka linowego i zdjąć kółko.

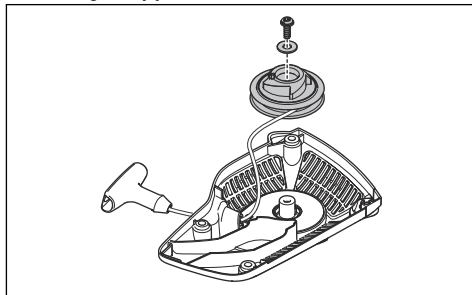

6. Wymontować zużytą linkę rozrusznika z uchwytu i kółka linowego.
7. Przymocować nową linkę rozrusznika do kółka linowego. Nawinać linkę rozrusznika około 3 obroty wokół kółka linowego.
8. Przymocować kółko linowe do sprężyny powrotnej. Końcówka sprężyny powrotnej musi zaczepić się o kółko linowe.
9. Wkręcić śrubę w środkową część kółka.
10. Przeciągnąć linkę rozrusznika przez otwór w obudowie rozrusznika oraz przez uchwyt linki.
11. Zawiązać supeł na końcu linki rozrusznika.

Napinanie sprężyny powrotnej

1. Zamontować linkę rozrusznika w nacięciu kółka linowego.
2. Obrócić kółko linowe o około 2 obroty zgodnie z ruchem wskazówek zegara.
3. Upewnić się, że po całkowitym wysunięciu linki rozrusznika kółko linowe może obrócić się jeszcze o 1/2 obrotu.

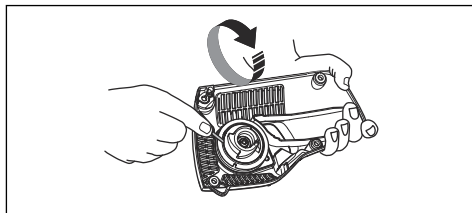

Montaż obudowy rozrusznika na produkcie

1. Wyciągnąć linkę rozrusznika i ustawić rozrusznik we właściwym miejscu naprzeciw skrzyni korbowej.
2. Powoli luzować linkę, aż kółko linowe zaczepi się o zabieraki.

3. Dokręcić śruby mocujące rozrusznik.

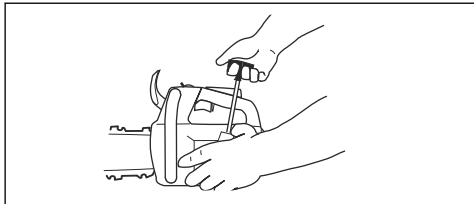

Czyszczenie filtra powietrza

Regularnie czyścić filtr powietrza z brudu i kurzu. Zapobiega to usterkom gaźnika, problemom z rozruchem, utracie mocy silnika, zużyciu części silnika i większemu niż zwykle zużyciu paliwa.

1. Zdjąć pokrywę filtra powietrza i filtr powietrza.
2. Wyczyścić filtr powietrza szczotką lub wytrąsając go. W celu dokładnego wyczyszczenia użyć detergentu i wody.

Uwaga: Całkowite oczyszczenie filtra po długim okresie użytkowania nie jest możliwe. Wymieniać filtr powietrza regularnie i zawsze wymieniać uszkodzony filtr powietrza.

3. Zamontować ponownie filtr powietrza i sprawdzić, czy filtr przylega ściśle do podstawy.

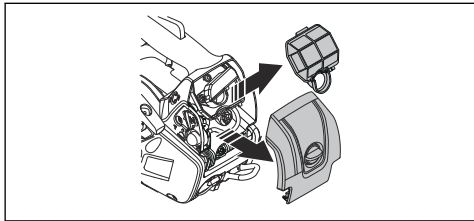

Uwaga: Z uwagi na różne warunki pracy, pogodę i porę roku, produkt może być używany z różnymi typami filtrów powietrza. Dodatkowe informacje można uzyskać w centrum serwisowym.

Sprawdzanie świecy zapłonowej



UWAGA: Używać zalecanej świecy zapłonowej. Patrz *Dane techniczne na stronie 435*. Nieprawidłowa świeca zapłonowa może doprowadzić do uszkodzenia maszyny.

1. Jeśli produkt trudno się uruchamia lub pracuje, lub jeśli produkt działa nieprawidłowo na biegu jałowym, sprawdzić świecę zapłonową pod kątem niepożądanych materiałów. Aby zmniejszyć ryzyko przedostawania się niepożądanych materiałów na elektrody świecy zapłonowej, należy przestrzegać poniższych instrukcji:

- a) Dopilnować, by obroty biegu jałowego zostały prawidłowo wyregulowane.
- b) Dopilnować, aby używana była odpowiednia mieszanka paliwowa.
- c) Zadać o czystość filtra powietrza.

2. Wyczyścić świecę zapłonową, jeśli jest brudna.
3. Upewnić się, że odstęp między elektrodami jest prawidłowy. Patrz *Dane techniczne na stronie 435*.

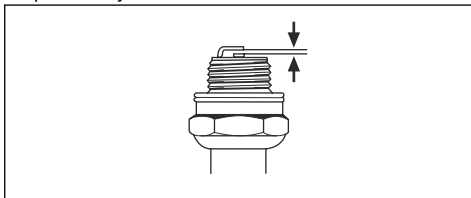

4. Wymieniać świecę zapłonową co miesiąc lub częściej, jeśli zachodzi taka potrzeba.

Ostrzenie łańcucha piły

Informacje na temat prowadnicy i łańcucha



OSTRZEŻENIE: W trakcie konserwacji łańcucha należy używać rękawic ochronnych. Łańcuch pilarki, który się nie porusza, może również spowodować obrażenia.

Wymienić zużytą lub uszkodzoną prowadnicę lub łańcuch na elementy zalecane przez Husqvarna. Jest to konieczne, aby zachować funkcje bezpieczeństwa produktu. Patrz *Akcesoria na stronie 436*, aby zapoznać się z listą zalecanych zamiennych prowadnic oraz łańcuchów.

- Długość prowadnicy, cale/cm. Informacje o długości prowadnicy można zazwyczaj znaleźć na jej tylnym końcu.

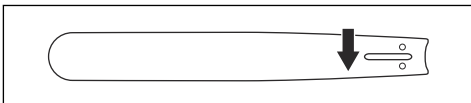

- Ilość zębów na zębátce końcówki prowadnicy (T).

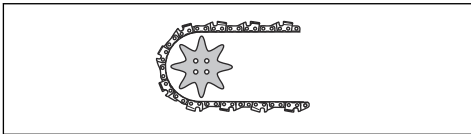

- Podziałka łańcucha, cale. Końcówka prowadnicy i zębátka napędowa łańcucha pilarki muszą

być dostosowane do odległości między ogniwami prowadzącymi.

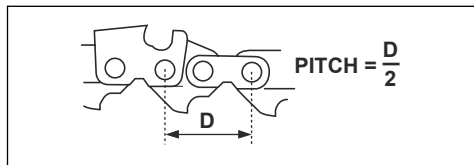

- Ilość ogniw prowadzących (szt.). Liczba ogniw prowadzących zależy od typu prowadnicy.

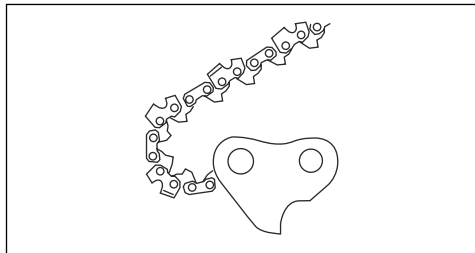

- Szerokość rowka prowadnicy, cale/mm. Szerokość rowka prowadnicy musi odpowiadać szerokości ogniw prowadzących.

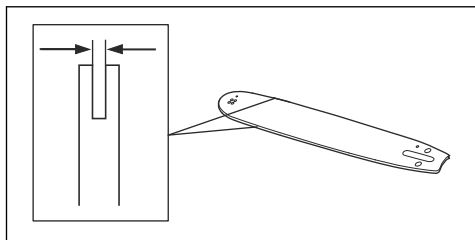

- Otwór smarujący łańcucha i otwór napinacza łańcucha. Prowadnica musi być dopasowana do urządzenia.

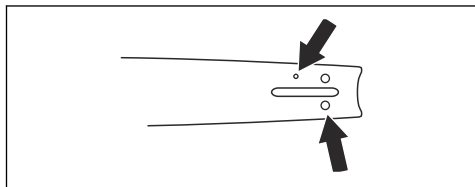

- Szerokość ogniw prowadzącego, mm/calce.

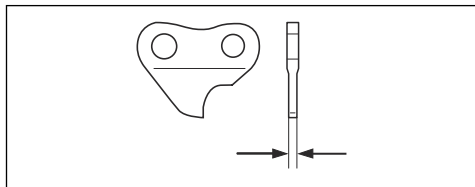

Informacje ogólne na temat ostrzenia zębów tnących

Nie używać stępionego łańcucha piły. Jeżeli łańcuch piły jest stępiony, potrzeba więcej siły do przepchnięcia prowadnicy przez drewno. Jeżeli łańcuch piły jest bardzo stępiony, będzie spod niego wylaływał pył zamiast trocin.

Ostry łańcuch łatwo wchodzi w drewno i wylatują spod niego duże i długie wióry.

Na część tnącą łańcucha piły, czyli łańcuch tnący, składa się ząb tnący (A) oraz ogranicznik zagłębienia (B). Różnica wysokości między tymi dwoma elementami określa głębokość cięcia (ustawienie ogranicznika zagłębienia).

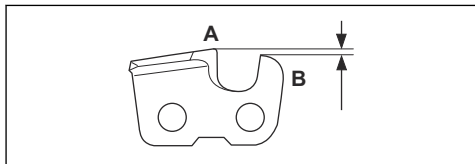

Podczas ostrzenia zębów tnących należy zwrócić uwagę na następujące kwestie:

- Kąt zaostrenia.

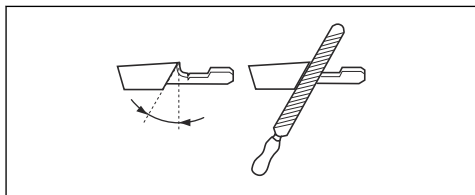

- Kąt ostrza.

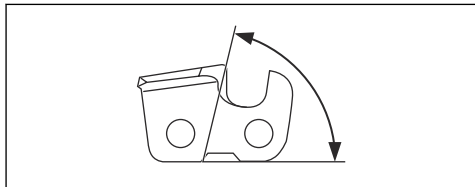

- Kąt pozycji pilnika (kąt czołowy)

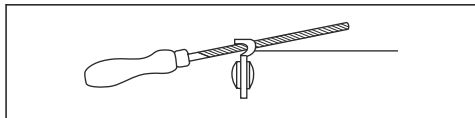

- Średnica pilnika okrągłego

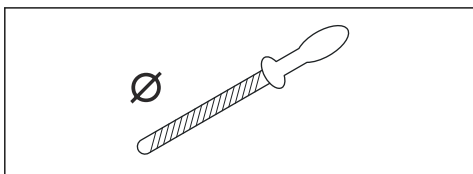

Trudno naostrzyć łańcuch tnący bez odpowiednich narzędzi. Użyć prowadnika pilnika Husqvarna. Pomoże on utrzymać maksymalną wydajność cięcia i minimalne ryzyko odbicia.



OSTRZEŻENIE: Siła odbicia zwiększa się znacząco w przypadku postępowania niezgodnego z instrukcjami ostrzenia.

Uwaga: Informacje na temat ostrzenia łańcucha, patrz *Ostrzenie łańcucha piły na stronie 428*.

Ostrzenie zębów tnących

1. Użyć pilnika okrągłego i prowadnika pilnika, aby naostrzyć ząb tnący.

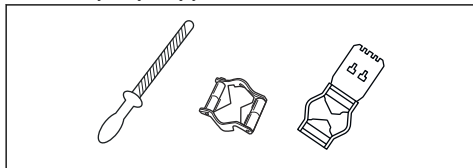

Uwaga: Patrz *Akcesoria na stronie 436*, aby uzyskać informacje na temat pilnika i prowadnika zalecanych dla danej piły łańcuchowej przez firmę Husqvarna.

2. Ustawić prawidłowo prowadnik pilnika względem przecinarki. Zapoznać się z instrukcją dostarczoną wraz z prowadnikiem pilnika.
3. Przesuwać pilnik od wewnętrznej strony zębów tnących na zewnątrz. Zmniejszyć nacisk przy ruchu „do siebie”.

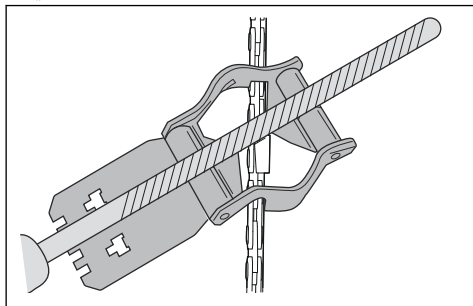

4. Usunąć materiał z jednej strony wszystkich zębów tnących.
5. Obrócić urządzenie i usunąć spilotowany materiał z drugiej strony.
6. Sprawdzić, czy wszystkie zęby tnące są tej samej długości.

Ogólne informacje dotyczące ustawień ogranicznika zagłębienia

Ustawienie ogranicznika zagłębienia (C) zmniejsza się podczas ostrzenia zęba tnącego (A). Aby zachować maksymalną wydajność cięcia, należy usunąć spilotowany materiał z ogranicznika zagłębienia (B) w celu uzyskania zalecanego ustawienia. Patrz *Akcesoria na stronie 436*, aby uzyskać instrukcje prawidłowego ustawienia ogranicznika zagłębienia łańcucha pilarki.

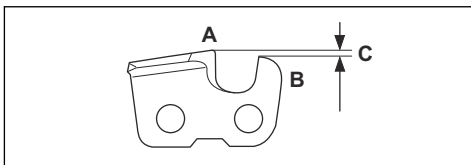

OSTRZEŻENIE: Zbyt duża szczelina ogranicznika zagłębienia zwiększa ryzyko odbić!

Regulacja ustawienia ogranicznika zagłębienia

Przed regulacją ogranicznika zagłębienia lub ostrzeniem zębów tnących, patrz *Ostrzenie zębów tnących na stronie 430*, aby uzyskać instrukcje. Zalecamy regulację ogranicznika zagłębienia co trzy użycia przy okazji ostrzenia zębów tnących.

Zalecamy używanie naszego prowadnika pilnika z szablonem do ograniczników, by zapewnić prawidłowy wymiar szczeliny łańcucha i prawidłowy kąt ogranicznika.

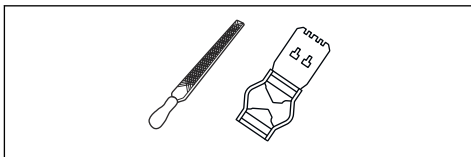

1. Aby wyregulować ogranicznik zagłębienia, należy użyć płaskiego pilnika i szablonu do ograniczników zagłębienia. Należy korzystać wyłącznie z ogranicznika zagłębienia Husqvarna z szablonem do ograniczników, by zapewnić prawidłowy wymiar szczeliny łańcucha i prawidłowy kąt ogranicznika.
2. Umieścić szablon na łańcuchu.

Uwaga: Patrz zestaw szablonu ogranicznika zagłębienia, aby uzyskać więcej informacji na temat korzystania z narzędzia.

3. Użyć płaskiego pilnika, aby usunąć część ogranicznika zagłębienia, wystającą przez szablon do ograniczników zagłębienia.

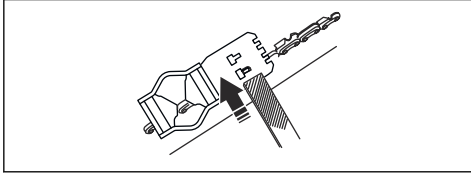

Regulacja napięcia łańcucha piły



OSTRZEŻENIE: Nieprawidłowe napięcie łańcucha piły może doprowadzić do jego obluźnienia na prowadnicy, co grozi odniesieniem poważnych obrażeń lub śmiercią.

Podczas używania piły jej łańcuch się wydłuża. Należy regulować łańcuch piły.

1. Poluzować nakrętki prowadnicy mocujące osłonę sprzęgła/hamulec piły łańcuchowej. Użyć klucza.

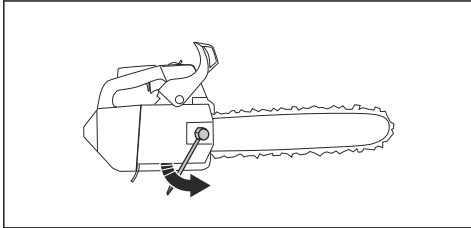

Uwaga: Niektóre modele mają tylko jedną nakrętkę prowadnicy.

2. Ręcznie dokręcić nakrętkę prowadnicy do oporu.
3. Unieść przednią część prowadnicy i obracać śrubę napinacza. Użyć klucza.
4. Naprężać łańcuch piły, aż będzie ściśle przylegał do prowadnicy, ale nie za mocno, aby mógł się z łatwością poruszać.

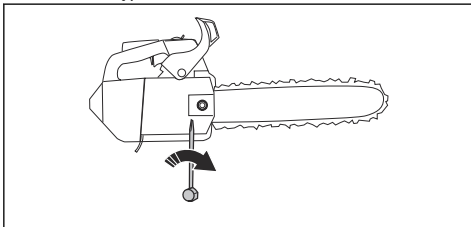

5. Dokręcić nakrętkę prowadnicy za pomocą klucza, jednocześnie unosząc przednią część prowadnicy.
6. Sprawdzić, czy można łatwo przesunąć ręką łańcuch po prowadnicy i czy ściśle do niej przylega.

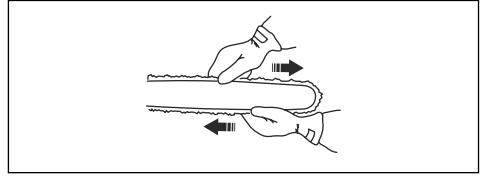

Informacje dotyczące położenia śruby regulującej napięcie piły łańcuchowej znajdują się w części *Przegląd produktu na stronie 407.*

Sprawdzanie smarowania łańcucha pilarki

1. Uruchomić produkt i pozwolić mu pracować przy $\frac{3}{4}$ prędkości obrotowej.
2. Przytrzymać prowadnicę 20 cm/8 cali powyżej powierzchni o jasnym kolorze.
3. Jeśli smarowanie łańcucha jest prawidłowe, po 1 minucie na powierzchni będzie widoczna wyraźna linia oleju.



4. Jeśli smarowanie łańcucha nie działa prawidłowo, sprawdzić prowadnicę. Aby uzyskać odpowiednie instrukcje — patrz *Sprawdzanie prowadnicy na stronie 432.* Jeśli czynności konserwacyjne nie pomogą, skontaktować się z dealerem ds. serwisu.

Sprawdzanie stanu zębatego stałego

Bęben sprzęgła jest wyposażony w zębatkę stałą, która jest przyspawana do bębna sprzęgła.

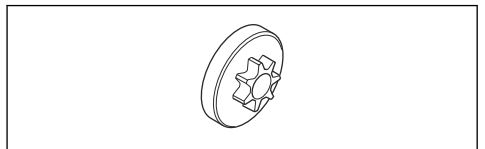

- Należy regularnie sprawdzać wzrokowo stopień zużycia zębątki stałej. W przypadku nadmiernego zużycia wymienić bęben sprzęgła z zębątką stałą.

Smarowanie łożyska igielkowego

- Pociągnąć zabezpieczenie przed odbiciem do tyłu, aby wyłączyć hamulec łańcucha.
- Poluzować nakrętki prowadnicy i wymontować osłonę sprzęgła.

Uwaga: Niektóre modele mają tylko jedną nakrętkę prowadnicy.

- Umieścić produkt na stabilnej powierzchni tak, aby bęben sprzęgła był skierowany do góry.
- Wymontować bęben sprzęgła i nasmarować łożysko igielkowe za pomocą smarownicy. Użyć oleju silnikowego lub wysokiej jakości smaru do łożysk.

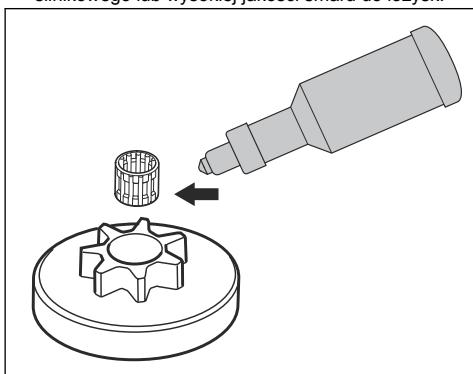

Kontrola osprzętu tnącego

- Upewnić się, że nie ma pęknięć w nitach i łączach, oraz że żadne nitki nie są poluzowane. Wymienić w razie potrzeby.

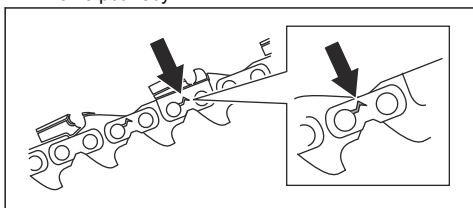

- Upewnić się, że łańcuch łatwo się zgina. Wymienić łańcuch, jeśli jest sztywny.
- Porównać łańcuch pilarki z nowym łańcuchem, aby sprawdzić, czy nitki i ogniwa nie są zużyte.

- Wymienić łańcuch piły, gdy najdłuższa część zęba tnącego jest krótsza niż 4 mm/0,16 cala. Wymienić łańcuch piły w przypadku pęknięcia zębów tnących.

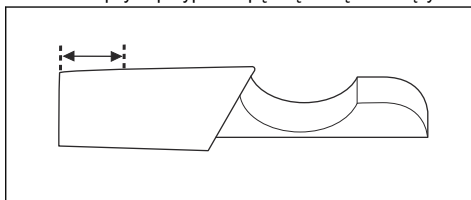

Sprawdzanie prowadnicy

- Upewnić się, że kanał oleju nie jest zablokowany. Oczyszczyć, jeśli jest to konieczne.

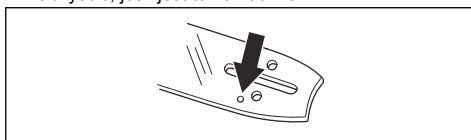

- Sprawdzić, czy na krawędziach prowadnicy nie ma zadziorów. Usunąć zadziory przy użyciu pilnika.

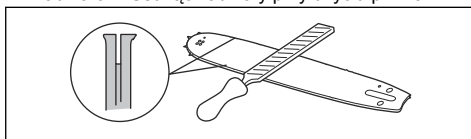

- Oczyszczyć rowek w prowadnicy.

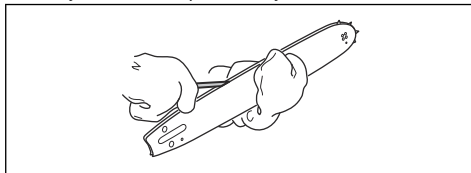

- Sprawdzić rowek w prowadnicy pod kątem zużycia. W razie potrzeby wymienić prowadnicę.

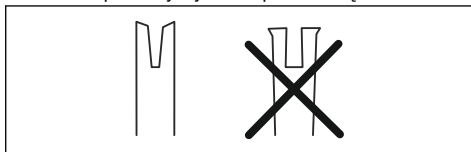

- Sprawdzić, czy końcówka prowadnicy nie jest nierówna lub bardzo zużyta.

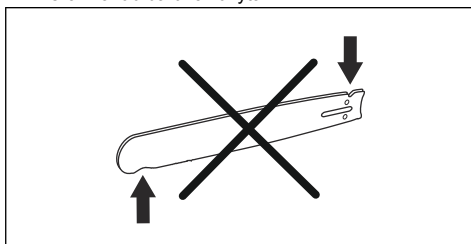

6. Sprawdzić, czy zębátka końcówki prowadnicy łatwo obraca się i czy otwór smarujący nie jest zatkany. W razie potrzeby oczyścić i nasmarować.

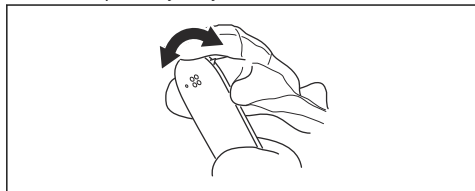

7. Codziennie obracać prowadnicę, aby przedłużyć okres jej żywotności.

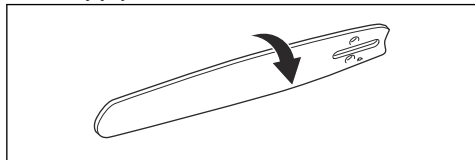

Konserwacja zbiornika paliwa i zbiornika oleju do smarowania łańcucha

- Regularnie opróżniać i czyścić zbiornik paliwa i zbiornik oleju do smarowania łańcucha.
- Wymieniać filtr paliwa raz w roku lub częściej, jeśli zachodzi taka potrzeba.



UWAGA: Zanieczyszczenia znajdujące się w zbiorniku mogą być przyczyną zakłóceń pracy silnika.

Regulacja przepływu oleju



OSTRZEŻENIE: Przed przystąpieniem do regulacji pompy olejowej wyłączyć silnik.

1. Obrócić śrubę regulacyjną pompy olejowej. Użyć wkrętaka lub klucza dwustronnego.
 - a) Aby zwiększyć przepływ oleju, należy obrócić śrubę regulacyjną w prawo.
 - b) Aby zmniejszyć przepływ oleju, należy obrócić śrubę regulacyjną w lewo.

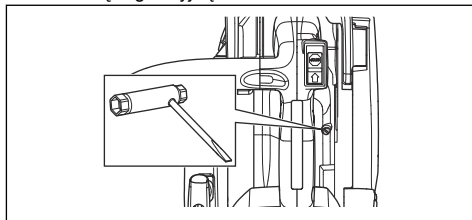

Czyszczenie układu chłodzenia

Układ chłodzenia utrzymuje niską temperaturę silnika. Układ chłodzenia obejmuje wlot powietrza na rozruszniku, płytkę kierującą powietrza, zabieraki na kole zamachowym, żebra chłodzące cylindra, kanał chłodzenia i pokrywę cylindra.

1. Układ chłodzenia należy czyścić szczotką raz na tydzień lub częściej, jeśli zachodzi taka potrzeba.
2. Sprawdzić, czy system chłodzący nie jest zabrudzony lub zatkany.



UWAGA: Zanieczyszczony lub zatkany układ chłodzenia powoduje przegrzanie produktu, co może skutkować jego uszkodzeniem.

Rozwiązywanie problemów

Silnik nie uruchamia się

Część produktu do sprawdzenia	Prawdopodobna przyczyna	Czynność
Zapadki rozrusznika	Zabieraki rozrusznika są zablokowane.	Wyregulować lub wymienić zabieraki.
		Wyczyścić powierzchnię wokół zapadek.
		Skontaktować się z zatwierdzonym warsztatem serwisowym.

Część produktu do sprawdzenia	Prawdopodobna przyczyna	Czynność
Zbiornik paliwa	Niewłaściwy rodzaj paliwa.	Opróżnić zbiornik paliwa i napełnić go odpowiednim paliwem.
	Zbiornik paliwa jest napełniony olejem do smarowania piły łańcuchowej.	Jeśli została podjęta próba uruchomienia produktu, należy skontaktować się z punktem serwisowym. Jeśli nie została podjęta próba uruchomienia produktu, należy opróżnić zbiornik paliwa.
Zapłon, brak iskry	Świeca zapłonowa jest zabrudzona lub wilgotna.	Sprawdź, czy świeca zapłonowa jest sucha i czysta.
	Nieprawidłowy odstęp między elektrodami.	Wyczyść świecę zapłonową. Upewnij się, że odstęp między elektrodami jest prawidłowy i używany jest zalecany lub równoważny typ świecy zapłonowej.
		Aby uzyskać informacje na temat właściwego odstępu między elektrodami, patrz <i>Dane techniczne na stronie 435</i> .
Świeca zapłonowa i cylinder	Poluzowana świeca zapłonowa.	Dokręć świecę zapłonową.
	Silnik jest zalany z powodu kilku prób uruchomienia przy pełnym otwarciu ssania.	Sprawdź i wyczyść świecę zapłonową. Umieść produkt na boku tak, aby otwór po świecy był skierowany w stronę przeciwną od operatora. Pociągnąć uchwyt rozrusznika 6–8 razy. Zamontować świecę zapłonową i uruchomić produkt. Patrz <i>Uruchamianie urządzenia na stronie 418</i> .

Silnik odpala i gaśnie

Część produktu do sprawdzenia	Prawdopodobna przyczyna	Czynność
Zbiornik paliwa	Niewłaściwy rodzaj paliwa.	Opróżnić zbiornik paliwa i napełnić go odpowiednim paliwem.
Gaźnik	Prędkość obrotowa biegu jałowego jest nieprawidłowa.	Zwrócić się do punktu serwisowego.
Filtr powietrza	Zapchany filtr powietrza.	Wyczyść lub wymień filtr powietrza.
Filtr paliwa	Zapchany filtr paliwa.	Wymień filtr paliwa.

Transport i przechowywanie

Transport i przechowywanie

- W zakresie przechowywania i transportu maszyny i paliwa należy upewnić się, że nie ma żadnych przecieków ani nie wydostają się z urządzenia żadne

opary. Iskry lub otwarty płomień pochodzące, na przykład, z urządzeń elektrycznych lub kotłów, mogą wzniecić pożar.

- Zawsze należy korzystać z zatwierdzonych pojemników do przechowywania i transportu paliwa.
- Przed transportowaniem lub długotrwałym przechowywaniem należy opróżnić zbiornik paliwa i zbiornik oleju do smarowania łańcucha. Zutyliзовать paliwo i olej do smarowania piły łańcuchowej w odpowiednim punkcie.
- Użyć osłony transportowej na produkcie, aby zapobiec obrażeniom lub uszkodzeniu urządzenia. Łańcuch piły, który się porusza, może również spowodować poważne obrażenia.
- Zdjąć fajkę świecy zapłonowej ze świecy zapłonowej i włączyć hamulec łańcucha.
- Przymocować bezpiecznie produkt podczas transportu.

2. Zdjąć i oczyścić łańcuch pilarki oraz rowek prowadnicy.



UWAGA: Jeśli łańcuch pilarki i prowadnica nie są czyste, mogą zesztynnieć i się zablokować.

3. Założyć osłonę transportową.
4. Wyczyścić urządzenie. Instrukcje, patrz *Przegląd na stronie 423*.
5. Wykonać kompletną obsługę serwisową produktu.

Aby przygotować produkt do długotrwałego przechowywania

1. Przed rozpoczęciem demontażu należy zatrzymać produkt i poczekać, aż ostygnie.

Dane techniczne

Dane techniczne

	Husqvarna T525
Silnik	
Pojemność skokowa, cm ³	27,0
Obroty na biegu jałowym, obr./min	2900
Maks. moc silnika zgodnie z ISO 8893, kW/KM przy obr./min	1,1/1,5 przy 9500
Układ zapłonowy ⁴⁰	
Świeca zapłonowa	NGK CMR6A
Odstęp między elektrodami świecy, w mm	0,75
Układ zasilania/smarowania	
Pojemność zbiornika paliwa, litr/cm ³	0,19/190
Pojemność zbiornika oleju, litr/cm ³	0,17/170
Typ pompy olejowej	Regulowana
Waga	
Masa, kg	2,7
Poziom hałas	
Zmierzony poziom mocy akustycznej, w dB(A)	110

⁴⁰ Stosuj wyłącznie świece zapłonowe zalecane przez producenta. Niewłaściwa świeca zapłonowa może być przyczyną uszkodzenia tłoka/cylindra.

	Husqvarna T525
Poziomy głośności, gwarantowana moc akustyczna L _{WA} dB(A)	111
Poziomy głośności ⁴¹	
Równoważny poziom ciśnienia akustycznego przy uchu operatora, dB(A)	98
Równoważne poziomy wibracji, h_{veq} ⁴²	
Uchwyt przedni, m/s ²	4,9
Uchwyt tylny, m/s ²	5,2
Łańcuch pilarki/prowadnica	
Typ zębaki napędowej/liczba zębów	3/8"/stała 6, 1/4"/stała 8, 0,325"/stała 7
Prędkość obrotowa łańcucha przy 133% mocy prędkości obrotowej silnika, m/s	24,1

Akcesoria

Zalecany osprzęt tnący

Modele pilarek Husqvarna T525 zostały ocenione pod względem bezpieczeństwa zgodnie z wymogami EN ISO 11681-2:2011/A1:2017 (Maszyny dla leśnictwa — Przenośne pilarki — Wymagania dotyczące bezpieczeństwa i testowania. Część 2: Pilarki do pielęgnacji drzew) i spełniają wymagania bezpieczeństwa, jeśli są wyposażone w wymienione poniżej zestawy prowadnicy i łańcucha.

Łańcuch tnący o niewielkiej skłonności do odbić

Łańcuch pilarki oznaczony jako łańcuch przeciwoodbienny spełnia wymagania dotyczące niskiego odbicia określone w ANSI B175.1-2012.

Promień odbicia oraz końcówki prowadnicy

Prowadnica				Łańcuch pilarki		
Długość, cale/cm	Podziałka, cale	Miarka, cale/mm	Maks. liczba zębów na zębatce	Typ	Długość, ogniw prowadzących (liczba)	Przeciwoodbienny
10/25	1/4	0,050/1,3	R10	Husqvarna H00	60	
12/30					68	
10/25	1/4	0,043/1,1	8T	Husqvarna SP11G	60	
12/30					68	

⁴¹ Równoważny poziom ciśnienia akustycznego, zgodny z ISO 22868, obliczany jest jako całkowita, czasowo wyważona energia dla różnych poziomów dźwięku w różnych warunkach pracy. Typowe rozproszenie statystyczne dla równoważnego poziomu ciśnienia akustycznego to odchylenie standardowe o wartości 1 dB (A).

⁴² Równoważny poziom wibracji, zgodny z ISO 22867, obliczany jest jako całkowita, czasowo wyważona energia całkowita dla poziomów drgań w różnych warunkach pracy. Odnotowane dane dotyczące równoważnego poziomu wibracji wykazują typowe rozproszenie statystyczne (odchylenie standardowe) w wysokości 1 m/s².

Prowadnica				Łańcuch pilarki		
Długość, cale/cm	Podziałka, cale	Miarka, cale/mm	Maks. liczba zębów na zębatce	Typ	Długość, ogniw prowadzących (liczba)	Przeciwdrobnociowy
10/25	3/8	0,050/1,3	7T	Husqvarna H37	40	Tak
12/30					45	
10/25	3/8	0,050/1,3	7T	Husqvarna S93G	40	Tak
12/30			9T		45	
10/25	0,325 mini	0,043/1,1	8T	Husqvarna SP21G	46	Tak
12/30					51	





Użyteczna długość cięcia jest zwykle o 1 cal mniejsza niż nominalna długość prowadnicy.

Sprzęt do ostrzenia i kąty ostrzenia

Użyć prowadnika pilnika Husqvarna do ostrzenia łańcucha piły. Prowadnik pilnika Husqvarna umożliwia

zachowanie prawidłowego kąta podczas ostrzenia. Numery części podano w poniższej tabeli.

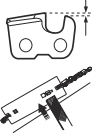
W przypadku wątpliwości, jak zidentyfikować typ łańcucha piły, patrz www.husqvarna.com, aby uzyskać więcej informacji.

					
H00	5/32 cala / 4,0 mm	580 68 74-01	0,025 cala / 0,65 mm	30°	85°
SP11G	9/64 cala / 3,5 mm	529 93 71-01	0,016 cala / 0,4mm	30°	60°
H37	5/32 cala / 4,0 mm	505 24 37-01	0,025 cala / 0,65 mm	30°	80°
S93G	5/32 cala / 4,0 mm	587 80 90-01	0,025 cala / 0,65 mm	30°	60°
SP21G	5/32 cala / 4,0 mm	595 00 47-01	0,025 cala / 0,65 mm	30°	60°

Deklaracja zgodności

Deklaracja zgodności UE

Firma **Husqvarna AB**, SE-561 82 Huskvarna,
Szwecja, tel.: +46-36-146500, deklarujemy z pełną
odpowiedzialnością, że produkt:

Opis	Pilarki do pielęgnacji drzew
Marka	Husqvarna
Typ/model	T525
Identyfikacja	Numery seryjne z roku 2022 i nowsze

spełnia wszystkie wymagania określone w odpowiednich
dyrektywach i przepisach UE:

Przepis	Opis
2006/42/WE	„w sprawie maszyn”
2014/30/UE	„w sprawie kompatybilności elektromagnetycznej”
2000/14/WE	„dotycząca emisji hałasu do środowiska”
2011/65/UE	„dotycząca ograniczenia użycia niektórych substancji niebezpiecznych w sprzęcie elektrycznym i elektronicznym”

oraz został zaprojektowany zgodnie z następującymi
normami i specyfikacjami technicznymi: EN ISO
12100:2021, EN ISO 14982:2009, EN ISO
11681-2:2011/A1:2017, EN IEC 63000:2018.

Jednostka notyfikowana: 0404, RISE SMP Svensk
Maskinprovning AB Box 7035, SE-750 07 Uppsala
przeprowadziła badanie typu WE zgodnie z dyrektywą
maszynową (2006/42/WE), artykuł 12, klauzula 3b,
załącznik IX, w imieniu firmy Husqvarna AB.

Świadectwo przeprowadzenia badania typu WE,
zgodnego z załącznikiem IV, ma numer: 0404/17/2479
- T525

RISE SMP Svensk Maskinprovning AB, Box 7035,
SE-750 07 Uppsala, Sweden potwierdza zgodność
z dyrektywą rady 2000/14/WE, procedura oceny
zgodności: Załącznik V.

Numer certyfikatu: 01/161/111

Informacje dotyczące emisji hałasu, patrz *Dane
techniczne na stronie 435*.

Huskvarna, 2022-04-11

Stefan Holmberg, Dyrektor ds. badań i rozwoju,
Zarządanie technologią, Husqvarna AB

Osoba odpowiedzialna za dokumentację techniczną



Obsah

Úvod.....	439	Riešenie problémov.....	464
Bezpečnosť.....	441	Preprava a uskladnenie.....	465
Montáž.....	446	Technické údaje.....	466
Prevádzka.....	447	Príslušenstvo.....	467
Údržba.....	454	Vyhľadanie o zhode.....	469

Úvod

Plánované použitie

Tento výrobok je určený na profesionálnu údržbu stromov, ako je orezávanie a rezanie stromov na časti.

Poznámka: Používanie tohto výrobku môže byť obmedzené vnútroštátnymi predpismi.

Popis výrobku

Husqvarna T525 je model reťazovej pily so spaľovacím motorom.

Neustále pracujeme na tom, aby sme zabezpečili vyššiu bezpečnosť a efektívnosť počas prevádzky. Ak potrebujete ďalšie informácie, obráťte sa na servisného predajcu.

Prehľad produktu

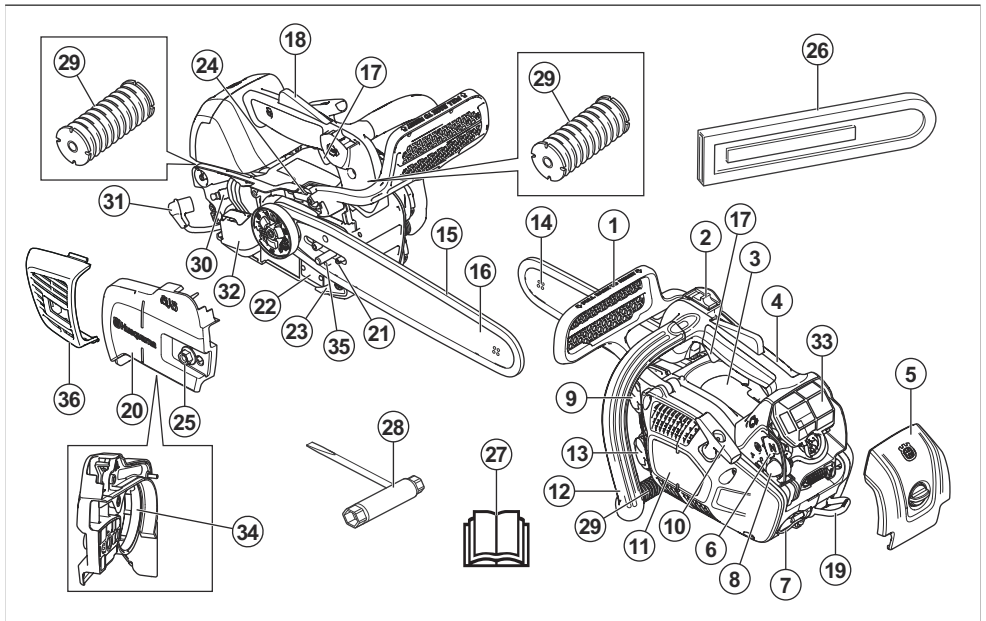

1. Brzda reťaze a predný chránič ruky
2. Vypínač štart/stop
3. Typový a výstražný štítok
4. Horná rukoväť
5. Kryt filtra
6. Sýtič
7. Oko na lano
8. Balónik pumpy

9. Palivová nádrž
10. Rukoväť štartovacieho lanka
11. Kryt štartéra
12. Predná rukoväť
13. Nádrž na olej na mazanie reťaze
14. Ozubené koliesko lišty
15. Reťaz pily
16. Vodiaca lišta

17. Ovládač škrtiacej klapky
18. Poistka páčky plynu
19. Oko na pás
20. Kryt spojky
21. Skrutka na napínanie reťaze
22. Štítok s číslom výrobu a výrobným číslom
23. Zachytávač reťaze
24. Skrutka nastavenia olejového čerpadla
25. Matica na lište
26. Prepravný kryt
27. Návod na obsluhu
28. Kombinovaný kľúč
29. Systém na tímenie vibrácií, 3 jednotky
30. Zapaľovacia sviečka
31. Kryt sviečky
32. Tlmič výfuku
33. Vzduchový filter
34. Brzdový pás
35. Kolík napínania reťaze
36. Kryt tlmiča výfuku

Symbols na výrobku



Postupujte opatrne a používajte výrobok správnym spôsobom. Tento výrobok môže spôsobiť vážne poranenie alebo smrtenie obsluhujúceho pracovníka alebo iných osôb.



Pred používaním tohto výrobku si prečítajte návod na obsluhu a uistite sa, že porozumiete uvedeným pokynom.



Vždy používajte schválenú ochrannú prilbu, schválené chrániče sluchu a chrániče očí.



Tento výrobok je v súlade s príslušnými smernicami EÚ.



Tento výrobok je v súlade s príslušnými právnymi predpismi Spojeného kráľovstva.



Označenie týkajúce sa emisie hluku do okolia podľa smerníc a nariadení EÚ a UK a legislatívy v štáte New South Wales „Protection of the Environment Operations (Noise Control) Regulation 2017“ (Nariadenie o ochrane životného prostredia pri prevádzke (kontrola hluku) z roku 2017). Garantovaná hladina akustického výkonu produktu je uvedená v *Technické údaje na strane 466*.



Brzda reťaze, aktivovaná (vpravo). Brzda reťaze, deaktivovaná (vľavo).



Balónik pumpy.



Nastavenie olejového čerpadla.



Benzínová.



Oil na mazanie reťaze.



Pri práci sa reťazová píla musí držať obojmi rukami.



Nikdy nedržte reťazovú pílu pri práci len jednou rukou.



Nikdy nedovoľte, aby sa špička vodiacej lišty dostala do kontaktu s akýmkoľvek predmetom.



Varovanie! Ak koniec vodiacej lišty príde do kontaktu s nejakým predmetom, môže dôjsť k spätnému nárazu, ktorý spôsobí, že sa vodiaca lišta odrazí dozadu a nahor smerom k používateľovi. Môže dôjsť k vážnemu poraneniu používateľa.



Použite vhodnú ochranu na nohy a ruky.



Túto pílu by mali používať iba osoby, ktoré sú špeciálne školené v starostlivosti o stromy. Prečítajte si návod na obsluhu!



Pracovná poloha.



rrrtboox

Sýtič.

Výkonový štítok zobrazuje výrobné číslo. **yyyy** je rok výroby a **ww** je týždeň výroby.

Emisie Euro V



VÝSTRAHA: Nepovolená manipulácia s motorom ruší platnosť typového schválenia tohto výrobku pre EÚ.

Poznámka: Ostatné symboly/emblémy na výrobku odkazujú na zvláštne požiadavky certifikácie pre určité trhy.

Bezpečnosť

Bezpečnostné definície

Nižšie uvedené definície označujú úroveň závažnosti pre každé signálne slovo.



VÝSTRAHA: Poranenie osôb.



VAROVANIE: Poškodenie výrobku.

Poznámka: Táto informácia napomáha k jednoduchšiemu používaniu výrobku.

Všeobecné bezpečnostné pokyny



VÝSTRAHA: Skôr než budete výrobok používať, prečítajte si nasledujúce výstrahy.

- Ak sa reťazová píla používa neopatrne alebo nesprávne, môže spôsobiť vážne poranenie alebo smrť. Je veľmi dôležité, aby ste si prečítali tento návod na obsluhu a aby ste rozumeli jeho obsahu.
- Za žiadnych okolností nemeňte pôvodnú konštrukciu výrobku bez schválenia od výrobcu. Nepoužívajte výrobok, ktorý sa zdá byť upravený inou osobou, a používajte len originálne príslušenstvo odporúčané pre tento výrobok. Nepovolené zmeny alebo príslušenstvo môžu viesť k vážnemu zraneniu alebo smrti operátora alebo ostatných osôb.
- Používaný tlmíč výfuku/ochrana pred iskrami a montážna platňa ochrany pred iskrami môžu obsahovať nánosy častíc, ktoré môžu byť karcinogénne. Pri manipulácii s tlmíčom výfuku/ochranou pred iskrami sa vyhnite expozícii týmto zlúčeninám. Pred akoukoľvek manipuláciou s tlmíčom výfuku/ochranou pred iskrami si pozrite *Úvod na strane 454.*

- Dlhodobé vdychovanie výfukových splodín, výparov reťazového oleja a prachu z pilín ohrozuje vaše zdravie.
- Tento výrobok vytvára počas prevádzky elektromagnetické pole. Toto pole môže za určitých okolností spôsobovať rušenie aktívnych alebo pasívnych implantovaných zdravotníckych pomôcok. Zníženie rizika podmienok, ktoré môžu viesť k vážnemu alebo aj smrteľnému poraneniu, si vyžaduje, aby sa osoby s implantovanými pomôckami poradili so svojim lekárom a výrobcom pomôcky ešte pred použitím tohto výrobku.
- Informácie uvedené v tomto návode na obsluhu nikdy nenahrádzajú odborné zručnosti a skúsenosti. Ak sa dostanete do situácie, v ktorej si sami nebudete vedieť rady, obráťte sa na odborníka. Obráťte sa na servisného predajcu alebo skúseného používateľa reťazovej píly. Nepokúšajte sa vykonávať činnosti, v ktorých nemáte istotu!

Bezpečnostné pokyny pre prevádzku



VÝSTRAHA: Skôr než budete používať produkt, prečítajte si nasledujúce výstrahy.

- Táto reťazová píla s hornou rukoväťou je určená špecificky na ošetrovanie a údržbu stromov. Kvôli špeciálnej kompaktnej konštrukcii rukovätí (rukoväte s malými medzerami) existuje vyššie riziko straty ovládania. Z tohto dôvodu by mali tieto špeciálne reťazové píly používať pri práci so stromami iba osoby, ktoré sú vyškolené v oblasti špeciálnych spôsobov rezania a práce a ktoré sú správne zaistené (zdvihacie plošiny, laná, bezpečnostný popruh). Bežné reťazové píly (s rukovätami s väčšími medzerami) sú odporúčané pre všetky ostatné rezacie práce na úrovni terénu.
- Práca na strome si vyžaduje použitie špeciálnych spôsobov pilenia a práce, ktoré treba dodržiavať, aby sa obmedzilo zvýšené riziko úrazu. Nikdy nepracujte na strome, ak ste neprešli špecifickým profesionálnym školením na tento typ práce, vrátane

školenia na používanie bezpečnostného a iného lezeckého vybavenia, napríklad popruhov, lán, remeňov, stúpadiel, hákov, karabínok atď.

- Nikdy sa nepokúšajte zachytiť padajúce časti. Nikdy nerežte na strome, ak na zaistenie používate iba jedno lano. Vždy používajte dve istené laná.
- Pri nebezpečných pracovných činnostiach by ste mali zložiť chrániče sluchu ihneď po skončení pílenia, aby ste počuli varovné signály a zvuky.
- Pred použitím tohto výrobku musíte poznať účinky spätného nárazu a ako im predchádzať. Pokyny nájdete v časti *Informácie o spätnom náraze na strane 449*.
- Nikdy nepoužívajte poškodený výrobok. Vykonávajte bezpečnostné kontroly, údržby a dodržiavajte servisné pokyny uvedené v tomto návode. Určité opatrenia týkajúce sa servisu a údržby zariadenia musia vykonávať iba odborníci. Pokyny nájdete v časti *Údržba na strane 454*.
- Nikdy nepoužívajte výrobok s viditeľne poškodeným krytom zapalovacej sviečky a káblom zapalovania. Zvyšuje sa riziko iskrenia, ktoré môže spôsobiť požiar.
- Nikdy nepoužívajte výrobok pri únave, po požití alkoholu, drog, liekov alebo čokoliek iného, čo môže viesť k zníženiu zrakovej schopnosti, schopnosti usudzovania alebo telesnej rovnováhy.
- Nepoužívajte výrobok v nepriaznivých podmienkach, ako sú hustá hmla, silný dážď a vietor alebo silná zima atď. Práca v zlom počasi je únavná a často prináša ďalšie riziká, ako sú šmyklavý povrch, nepredvídateľný smer rezania atď.
- Chybné rezné zariadenie alebo nesprávna kombinácia vodiacej lišty a reťaze píly zvyšujú riziko spätného nárazu! Používajte iba odporúčané kombinácie vodiacej lišty a reťaze píly a dodržiavajte pokyny pri brúsení. Pokyny nájdete v časti *Príslušenstvo na strane 467*.
- Nikdy neštartujte výrobok, ak nie je správne nasadená lišta, reťaz píly a všetky kryty. Pokyny nájdete v časti *Úvod na strane 446*. Ak nie je na výrobku upevnená vodiaca lišta a reťaz píly, spojka sa môže uvoľniť a spôsobiť vážne poranenie.



- Nedostatok koncentrácie môže zapríčiniť spätný náraz, ak sa zóna spätného nárazu vodiacej lišty náhodne dotkne konára, blízkeho stromu alebo iného predmetu.
- Nikdy nepoužívate reťazovú pílu len jednou rukou. Reťazovú pílu nemožno bezpečne ovládať jednou rukou; môžete sa porezať. Rukoväte držte vždy pevne oboma rukami.
- Vždy držte reťazovú pílu silno pravou rukou za hornú rukoväť a ľavou rukou za prednú rukoväť. Rukoväte obopnite palcom a prstami. Pílu by mali takto držať pracovní aj ľaváci. Takéto pevné držanie minimalizuje vplyv spätného nárazu a umožní vám udržať reťazovú pílu pod kontrolou. Nepúšťajte rukoväť!



- Nikdy nepoužívajte reťazovú pílu nad výškou ramien.

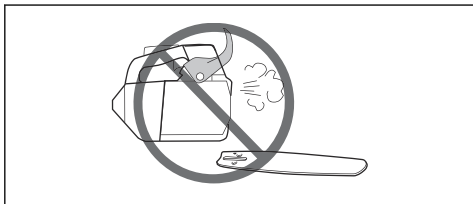
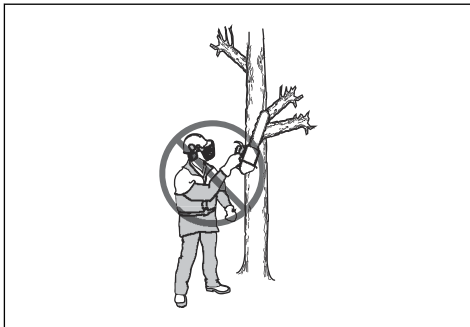

- Produkt neštartujte v uzavretom priestore. Výfukové plyny môžu byť pri vdýchnutí nebezpečné.
- Presvedčte sa, že v blízkosti nie sú ľudia ani zvieratá, ktoré by mohli prísť do kontaktu s produktom alebo ovplyvniť jeho používanie.

- Výrobok nepoužívajte, ak nemôžete privolať pomoc v prípade úrazu.
- Niekedy sa úlomky zachytia v kryte spojky a spôsobia zaseknutie reťaze pily. Pred čistením stroj vždy vypnite.
- Ak dôjde k zovretiu reťaze pily v reze: zastavte motor!
- Používanie motora v uzavretých alebo nedostatočne vetraných priestoroch môže spôsobiť smrť v dôsledku otravy oxidom uhoľnatým.
- Výfukové plyny z motora sú horúce a môžu obsahovať iskry, ktoré môžu vyvolať požiar. Neštartujte výrobok vo vnútri ani v blízkosti horľavého materiálu.
- Brzdu reťaze používajte ako parkovaciu brzdu pri spúšťaní výrobu alebo pri presune na krátku vzdialenosť. Výrobok vždy prenášajte za prednú rukoväť. Znižuje sa tým riziko, že by vás alebo osobu vo vašej blízkosti mohla zasiahnuť reťaz pily.
- Nadmerné vystavenie vibráciám môže viesť k poškodeniu krvného obehu alebo nervovým poškodeniam u ľudí, ktorý majú zhoršený krvný obeh. Pri symptómoch nadmerného vystavenia vibráciám sa obráťte na svojho lekára. Tieto príznaky sú ťpanutie, strata citu, chvenie, pichanie, bolesť, strata sily, zmeny vo farbe a stave pleti. Tieto symptómy sa bežne objavujú na prstoch, rukách a zápästiach. Príznaky sa môžu zhoršiť pri nízkych teplotách.
- Nie je možné predvídať každú situáciu, ktorá môže pri používaní reťazovej pily nastať. Vždy konajte opatrne a riadte sa zdravým rozumom. Vyvarujte sa každej situácie, ktorá podľa vás presahuje vaše možnosti. Ak si ani po prečítaní týchto pokynov nie ste istý, ako so strojom zaobchádzať, obráťte sa na odborníka. Ak máte akékoľvek otázky ohľadom tejto reťazovej pily, obráťte sa na predajcu alebo spoločnosť Husqvarna. Radi vám poskytneme radu či pomoc ohľadom účinného a bezpečného používania reťazovej pily. Ak je to možné, prihláste sa do školiaceho kurzu o používaní reťazovej pily. Informácie o dostupných školiacich materiáloch a kurzoch získate u svojho predajcu, v lesníckej škole alebo knižnici.



- Väčšina úrazov pri práci s reťazovou pilou sa stáva, keď reťaz pily zasiahne používateľa. Počas prevádzky musíte používať schválené osobné ochranné prostriedky. Osobné ochranné prostriedky vás nedokážu úplne ochrániť pred zranením, ale môžu znížiť závažnosť zranenia v prípade nehody. Servisné stredisko vám poskytne odporúčania, ktoré vybavenie použiť.
- Odev musí byť priliehavý, nesmie však obmedzovať pohyb. Pravidelne vykonávajte kontrolu stavu osobných ochranných prostriedkov.
- Používajte schválenú ochrannú prilbu.
- Používajte schválené chrániče sluchu. Dlhodobé vystavenie sa huku môže spôsobiť trvalé poškodenie sluchu.
- Používajte ochranné okuliare alebo ochranný štít na tvár, aby ste znížili riziko poranenia spôsobeného odrazenými predmetmi. Výrobok môže veľkou silou vymršťovať predmety, napríklad triesky, kúsky dreva a pod. Môže dôjsť k vážnemu poraneniu, najmä poraneniu očí.
- Používajte rukavice určené na ochranu pri rezaní reťazovou pilou.
- Používajte nohavice určené na ochranu pri rezaní reťazovou pilou.
- Používajte topánky určené na ochranu pri rezaní reťazovou pilou s oceľovou špičkou a protišmykovou podrážkou.
- Vždy majte so sebou lekárníčku.
- Nebezpečenstvo iskrenia. Majte k dispozícii nástroje na hasenie ohňa a lopatu na zabránenie lesným požiarom.

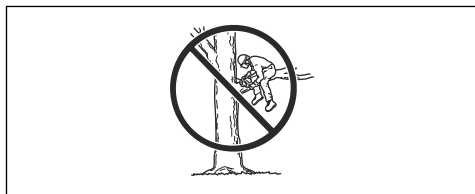

Osobné ochranné prostriedky



VÝSTRAHA: Skôr než budete výrobok používať, prečítajte si nasledujúce výstrahy.



VÝSTRAHA: Skôr než budete používať produkt, prečítajte si nasledujúce výstrahy.

- Nepoužívajte produkt, ktorý má chybné bezpečnostné zariadenia.
- Pravidelne kontrolujte bezpečnostné zariadenia. Pozrite si časť *Údržba a kontroly bezpečnostných zariadení výrobku na strane 455*.
- Ak sú bezpečnostné zariadenia chybné, obráťte sa na servisného zástupcu spoločnosti Husqvarna.

Brzda reťaze a predný chránič ruky

Váš výrobok má brzdu reťaze, ktorá pri spätnom náraze reťaz pily zastaví. Brzda reťaze znižuje nebezpečenstvo nehôd, ale iba by vy im môžete predísť.

Brzda reťaze (A) sa aktivuje manuálne ľavou rukou alebo automaticky zotrvačnosťou. Predný chránič ruky (B) posuňte dopredu, aby sa manuálne aktivovala brzda reťaze.

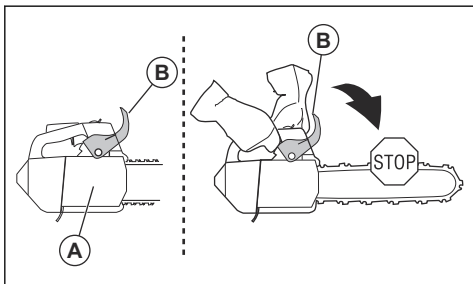

Predný chránič ruky potiahnite dozadu, aby sa deaktivovala brzda reťaze.

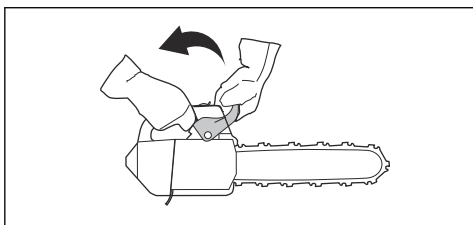

Poistka páčky plynu

Poistka páčky plynu bráni náhodnému posunu páčky plynu. Ak uchopíte rukoväť rukou a stlačíte poistku páčky plynu (A), uvoľní sa páčka plynu (B). Keď uvoľníte rukoväť, páčka plynu aj poistka páčky plynu sa vrátia späť do svojej pôvodnej polohy. Táto funkcia zaisťuje páčku plynu v polohe voľnobežných otáčok.

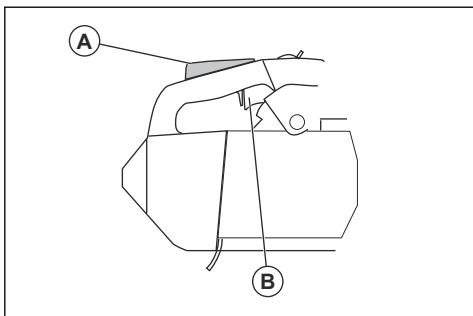

Zachytávač reťaze

Zachytávač reťaze slúži na zachytenie reťaze, ak sa pretrhne alebo vypadne z vodiacej lišty. Správne napnutie reťaze a správne vykonaná údržba reťazovej pily a vodiacej lišty znižujú nebezpečenstvo nehôd.

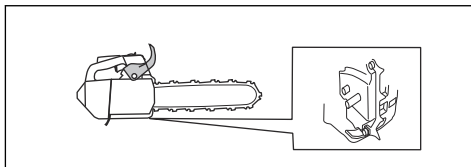

Systém na tmenie vibrácií

Systém na tmenie vibrácií znižuje vibrácie v rukovätiach. Jednotky na tmenie vibrácií fungujú ako oddelovacie prvky medzi telom výrobku a jednotkou rukoväti.

Informácie o umiestnení systému na tmenie vibrácií na vašom výrobku nájdete v časti *Prehľad produktu na strane 439*.

Vypínač štart/stop

Pomocou vypínača štart/stop vypnete motor.

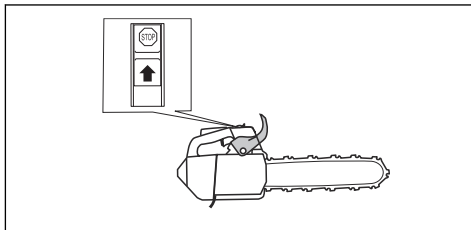

Tlmič výfuku



VÝSTRAHA: Tlmič výfuku sa počas prevádzky a po nej výrazne zahrieva, a to aj pri voľnobežných otáčkach. Hrozí nebezpečenstvo požiaru, najmä ak výrobok používate v blízkosti horľavých materiálov alebo výparov.



VÝSTRAHA: Nikdy nepoužívajte reťazovú pilu, ak chýba alebo je chybný tlmič výfuku. Poškodený tlmič výfuku môže zvýšiť hladinu hluku a riziko požiaru. Majte poruke zariadenia na hasenie požiaru. Ak musíte mať v pracovnom priestore sitko lapača iskier, nepoužívajte výrobok bez sitka lapača iskier alebo s poškodeným sitkom lapača iskier.

Tlmič výfuku slúži na udržiavanie minimálnej hladiny hluku a na smerovanie výfukových plynov smerom od

obsluhy. V krajinách s horúcim a suchým podnebním hrozí veľké nebezpečenstvo požiaru. Dodržujte miestne predpisy a pokyny na údržbu.

Bezpečnosť paliva



VÝSTRAHA: Skôr než budete používať produkt, prečítajte si nasledujúce výstrahy.

- Pri doplňovaní alebo miešaní paliva (benzín a dvojtaktný olej) zabezpečte čo najlepšie vetranie.
- Palivo a výpary z neho sú vysoko horľavé a ich vdýchnutie alebo kontakt s pokožkou môžu spôsobiť vážne poranenie. Z tohto dôvodu dodržiavajte pokyny na manipuláciu s palivom a zabezpečte dostatočnú ventiláciu.
- Pri manipulácii s palivom a reťazovým olejom buďte opatrní. Uvedomte si riziko požiaru, výbuchu a vdýchnutia nebezpečných pár.
- Nefajčite ani nekladte horúce predmety do blízkosti paliva.
- Pred doplnením paliva vždy vypnite motor a nechajte ho na niekoľko minút vychladnúť.
- Pri dopĺňaní paliva pomaly otvorte palivový uzáver, aby sa pomaly uvoľnil všetok nadmerný tlak.
- Po doplnení paliva uzáver palivovej nádrže dôkladne zaskrutkujte.
- Nikdy nedoplňajte palivo do výrobku, ak je motor v prevádzke.
- Vždy pred naštartovaním sa s výrobkom vzdialte od miesta dopĺňania paliva a od zdroja minimálne o 3 m (10 stôp).

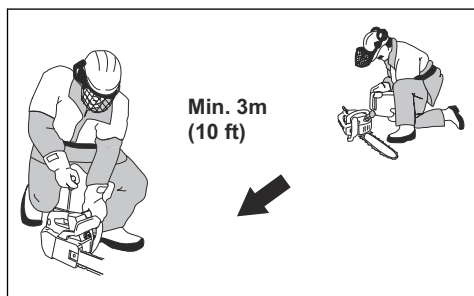

Existuje niekoľko situácií, pri ktorých nesmiete produkt štartovať po doplnení paliva:

- Ak ste vyliali palivo alebo olej na mazanie reťaze na produkt. Poutierajte rozliate palivo a zvyšné palivo nechajte odpariť.
- Ak ste vyliali palivo na seba alebo na svoje oblečenie. Vymeňte si oblečenie a pomývajte si všetky časti tela, ktoré prišli do kontaktu s palivom. Použite mydlo a vodu.
- Ak z produktu uniká palivo. Pravidelne kontrolujte netesnosť palivovej nádrže, uzáveru palivovej nádrže alebo palivových vedení.

Bezpečnostné pokyny pre údržbu



VÝSTRAHA: Skôr než začnete s údržbou výrobku, prečítajte si nasledujúce výstrahy.

- Vykonávajte len údržbu a servisné úkony uvedené v tomto návode na obsluhu. Všetky ostatné servisné úkony a opravy nechajte vykonať profesionálnych pracovníkov servisu.
- Pravidelne vykonávajte bezpečnostné kontroly, údržby a dodržiavajte servisné pokyny uvedené v tomto návode. Pravidelná údržba predlžuje životnosť výrobku a znižuje nebezpečenstvo nehôd. Pokyny nájdete v časti *Údržba na strane 454*.
- Ak bezpečnostné kontroly uvedené v tomto návode na obsluhu nie sú schválené po vykonaní údržby, obráťte sa na servisného technika. Zaručujeme, pre tento výrobok sú k dispozícii profesionálne opravné a servisné služby.

Bezpečnostné pokyny pre rezné zariadenie



VÝSTRAHA: Skôr než budete výrobok používať, prečítajte si nasledujúce výstrahy.

- Používajte len schválené kombinácie vodiacich líšt/reťazí píly a plniacich zariadení. Pokyny nájdete v časti *Príslušenstvo na strane 467*.
- Pri používaní alebo vykonávaní údržby reťaze píly používajte ochranné rukavice. Nepohyblivá reťaz píly môže tiež spôsobiť zranenia.
- Udržujte rezacie zuby správne nabrúsené. Postupujte podľa pokynov a používajte odporúčanú brusnu mierku. Poškodená alebo nesprávne naostrená reťaz píly, zvyšuje nebezpečenstvo nehôd.

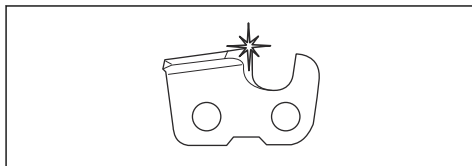

- Dodržujte správne nastavenie mierky hĺbky. Postupujte podľa pokynov a používajte odporúčanú mierku hĺbky. Príliš veľké nastavenie mierky hĺbky zvyšuje riziko spätného nárazu.

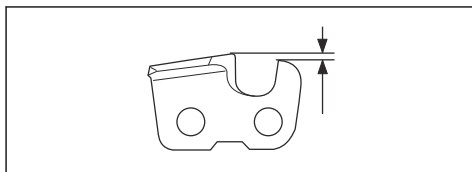

- Skontrolujte, či je reťaz píly správne napnutá. Ak reťaz píly nie je utiahnutá voči vodiacej lište, reťaz

pily môže vypadnúť z vodiacej lišty. Nesprávne napnutie reťaze zvyšuje opotrebovanie vodiacej lišty, reťaze pily a hnacieho kolieska. Pozrite si časť *Nastavenie napnutia reťaze pily na strane 461*.

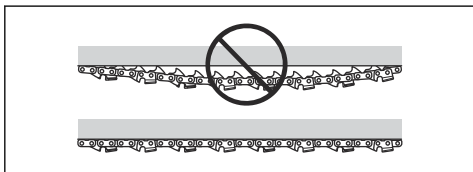

- Pravidelne vykonávajte údržbu rezného zariadenia a udržiavajte ho správne namazané. Ak nie je

reťaz pily správne namazaná, zvyšuje sa riziko opotrebovania vodiacej lišty, reťaze pily a hnacieho kolieska reťaze pily.

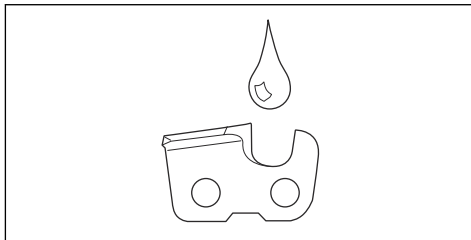

Montáž

Úvod



VÝSTRAHA: Pred montážou výrobku si prečítajte kapitolu o bezpečnosti a uistite sa, že rozumiete informáciám, ktoré sa v nej uvádzajú.

Montáž vodiacej lišty a reťaze pily.

1. Deaktivujte brzdú reťaze.
2. Povoľte maticu lišty a odstráňte kryt spojky.

Poznámka: Ak sa kryt spojky neodstraňuje ľahko, utiahnite maticu na lište, aktivujte brzdú reťaze a uvoľnite. V prípade správneho uvoľnenia budete počuť cvaknutie.

3. Zložte vodiacu lištu na skrutku na lište. Vodiacu lištu nastavte do najvzdialenejšej zadnej polohy.
4. Reťaz pily správne nasadte na hnacie koliesko a umiestnite ju do drážky na vodiacej lište.



VÝSTRAHA: Pri montáži reťaze pily vždy používajte ochranné rukavice.

5. Presvedčte sa, či sú okraje rezacích článkov na hornom okraji vodiacej lišty obrátené smerom dopredu.

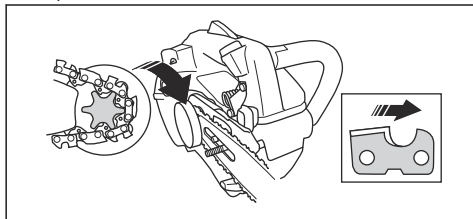

6. Zarovnajzte otvor vo vodiacej lište s kolíkom napínania reťaze a nainštalujte kryt spojky.

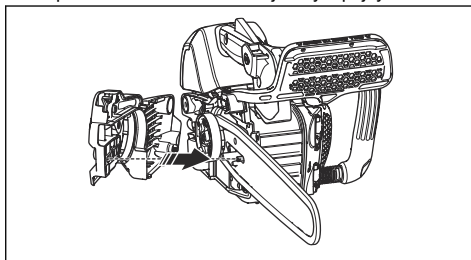

7. Prstami pevne pritiahnite maticu na lište.
8. Napnite reťaz pily. V časti *Nastavenie napnutia reťaze pily na strane 461* nájdete pokyny.
9. Uťahnite matice na lište.
10. Upevnenie ozubeného nárazníka.

Ak chcete namontovať ozubený nárazník, obráťte sa na servisné stredisko.

Poznámka: Niektoré modely majú iba jednu maticu na lište.

Prevádzka

Úvod



VÝSTRAHA: Pred používaním výrobku si prečítajte kapitolu o bezpečnosti a uistite sa, že rozumiete informáciám, ktoré sa v nej uvádzajú.

Kontrola funkcií pred používaním výrobku

1. Skontrolujte, či brzda reťaze funguje správne a nie je poškodená.
2. Skontrolujte, či páčka plynu funguje správne a nie je poškodená.
3. Skontrolujte, či vypínač start/stop funguje správne a nie je poškodený.
4. Uistite sa, že sa na rukovätiach nenachádza žiaden olej.
5. Skontrolujte, či systém na tmenie vibrácií funguje správne a nie je poškodený.
6. Skontrolujte, či tlmič výfuku funguje správne a nie je poškodený.
7. Skontrolujte, či sú všetky časti správne pripevnené, či nie sú poškodené a či sú kompletne.
8. Skontrolujte, či je správne nainštalovaný zachytávač reťaze.
9. Skontrolujte, či je reťaz pily správne napnutá.

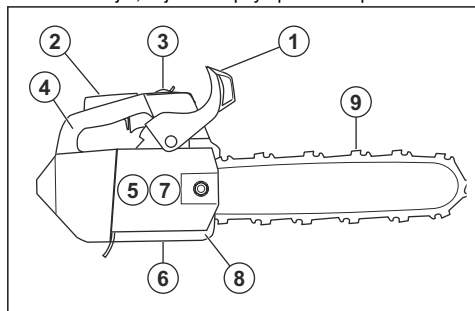

Palivo

Tento výrobok má dvojtaktný motor.



VAROVANIE: Nesprávny typ paliva môže poškodiť motor. Používajte zmes benzínu a dvojtaktného oleja.

Namiešané palivo

- Na dosiahnutie najlepšieho výkonu a maximalizáciu životnosti motora použite namiešané alkylátové palivo Husqvarna. Toto palivo obsahuje v porovnaní

s bežným palivom menej škodlivých látok, čo znižuje objem škodlivých výfukových plynov. Množstvo zvyškov po spaľovaní je pri tomto palive nižšie, čo udržuje komponenty motora čistejšie.

Miešanie paliva

Benzín

- Používajte kvalitný bezolovnatý benzín s max. 10 % etanolu.



VAROVANIE: Nepoužívajte benzín s oktanovým číslom menším než 90 RON/87 AKI. Použitie nižšieho oktanového čísla môže spôsobiť klepanie motora, ktoré môže viesť k poškodeniu motora.

Dvojtaktný olej

- Na dosiahnutie najlepších výsledkov používajte dvojtaktný olej Husqvarna.
- Ak nemáte k dispozícii dvojtaktný olej Husqvarna, môžete použiť iný dvojtaktný olej vysokej kvality, ktorý je určený pre vzduchom chladené motory. S výberom správneho oleja vám poradí váš servisný predajca.



VAROVANIE: Nepoužívajte olej pre dvojtaktné motory určený pre vodou chladené motory, niekedy označovaný aj ako olej pre lodné motory. Nepoužívajte oleje určené pre štvortaktné motory.

Vytvorenie zmesi benzínu a oleja pre dvojtaktné motory

Benzín, liter	Olej pre dvojtaktné motory, liter
	2 % (50:1)
5	0,10
10	0,20
15	0,30
20	0,40



VAROVANIE: Pri miešaní malého množstva paliva môžu malé chyby výrazne ovplyvniť pomer zmesi. Opatrne odmerajte množstvo oleja, aby ste získali správnu zmes.

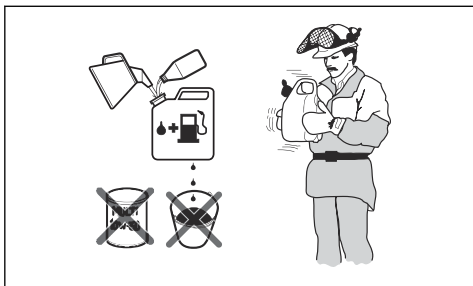

1. Polovicu množstva benzínu nalejte do čistej nádoby na palivo.
2. Pridajte celú dávku oleja.
3. Zmes paliva premiešajte.
4. Do nádoby pridajte zvyšné množstvo benzínu.
5. Zmes paliva opatrne premiešajte.



VAROVANIE: Zmes paliva nemiešajte na viac ako 1 mesiac.

Doplňanie paliva do palivovej nádrže



VÝSTRAHA: Dodržiavajte nasledujúci postup kvôli vlastnej bezpečnosti.

1. Zastavte motor a nechajte ho vychladnúť.
2. Vyčistite priestor okolo veka palivovej nádrže.

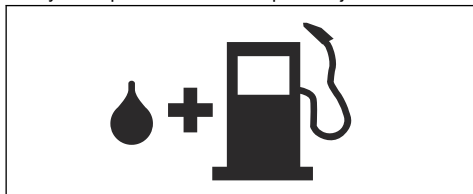

3. Zatraste nádobou a skontrolujte, či je palivo úplne zmiešané.
4. Pomaly odstráňte veko palivovej nádrže a uvoľnite tlak.
5. Nalejte palivo do palivovej nádrže.



VAROVANIE: Skontrolujte, či v palivovej nádrži nie je príliš veľa paliva. Pri zahrievaní sa palivo rozširuje.

6. Uťahnite veko palivovej nádrže.
7. Utrite rozliaty benzín na produkte na okolo neho.
8. Pred štartovaním motora sa s výrobkom vzdiaľte od miesta dopĺňania a od zdroja paliva minimálne o 3 m/10 stôp.

Poznámka: Ak chcete zistiť, kde sa palivová nádrž nachádza na vašom výrobku, pozrite si časť *Prehľad produktu* na strane 439.

Vykonajte zábeh

- Počas prvých 10 hodín prevádzky nepoužívajte dlhý čas plný plyn bez zaťaženia.

Použitie správneho reťazového oleja



VÝSTRAHA: Nepoužívajte odpadový olej, ktorý vám môže spôsobiť zranenie a mať negatívny vplyv na životné prostredie. Použitý olej tiež poškodzuje olejové čerpadlo, vodiacu lištu a reťaz pily.



VÝSTRAHA: Reťazový olej sa môže roztrhnúť, ak mazanie rezného zariadenia nie je dostatočné. Nebezpečenstvo vážneho poranenia alebo usmrtenia obsluhy.



VÝSTRAHA: Tento výrobok má funkciu, ktorá umožňuje minúť palivo pred olejom na mazanie reťaze. Použite správny olej na mazanie reťaze, aby táto funkcia fungovala správne. Pri výbere oleja na mazanie reťaze sa obráťte na servisného predajcu.

- Na maximalizáciu životnosti reťaze pily a na zabránenie negatívnym vplyvom na životné prostredie používajte olej na mazanie reťaze Husqvarna. Ak olej na mazanie reťaze Husqvarna nemáte k dispozícii, odporúčame vám použiť štandardný olej na mazanie reťaze.
- Používajte olej na mazanie reťaze s dobrou priľnavosťou k reťazi pily.
- Používajte olej na mazanie reťaze so správnym rozsahom viskozity, ktorý je v súlade s teplotou vzduchu.



VAROVANIE: Ak je olej príliš riedky, minie sa skôr ako palivo. Pri teplotách pod 0 °C/32 °F sú niektoré oleje na mazanie reťaze príliš husté, čo môže spôsobiť poškodenie komponentov olejového čerpadla.

- Používajte odporúčané rezné zariadenie. Pozrite si časť *Príslušenstvo* na strane 467.
- Zložte uzáver nádrže na olej na mazanie reťaze.
- Naplňte nádrž na olej na mazanie reťaze olejom na mazanie reťaze.
- Opatrne nasadte uzáver.

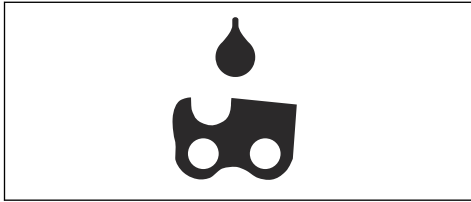

Poznámka: Ak chcete zistiť, kde sa nádrž na olej na mazanie reťaze nachádza na vašom výrobku, pozrite si časť *Prehľad produktu na strane 439*.

Informácie o spätnom náraze



VÝSTRAHA: Spätný náraz môže spôsobiť vážne poranenie alebo usmrtenie obsluhujúceho pracovníka alebo iných osôb. Aby ste znížili toto riziko, musíte poznať príčiny spätného nárazu a spôsoby, ako im zabrániť.

Spätný náraz vznikne, ak sa zóna spätného nárazu vodiacej lišty dotkne nejakého objektu. K spätnému nárazu môže dôjsť nečakane a s veľkou silou, ktorá odhodí výrobok voči obsluhujúcemu pracovníkovi.

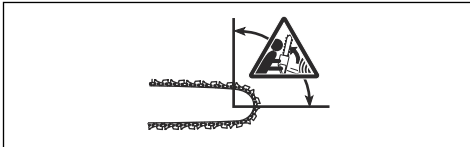

Spätný náraz vždy vzniká v reznej časti vodiacej lišty. Zvyčajne dôjde k odhodneniu výrobku voči obsluhujúcemu pracovníkovi, môže však dôjsť k jeho pohybu aj iným smerom. Smer pohybu ovplyvňuje spôsob používania výrobku v okamihu výskytu spätného nárazu.



Menší polomer konca lišty znižuje silu spätného nárazu.

Používajte reťazovú pílu s nízkym spätným nárazom na zníženie účinkov spätného nárazu na zníženie účinkov

spätného nárazu. Nedovoľte, aby sa zóna spätného nárazu dostala do kontaktu s predmetom.



VÝSTRAHA: Žiadna reťaz píly nie je schopná úplne zabrániť spätnému nárazu. Vždy dodržiavajte pokyny.

Časté otázky týkajúce sa spätného nárazu

• Zapnem brzdu reťaze rukou vždy v prípade spätného nárazu?

Nie. Je potrebné vyvinúť určitú silu a zatlačiť predný chránič ruky dopredu. Ak nevyviniete potrebnú silu, brzda reťaze sa nezapne. Rukoväťe výrobku musíte pri práci pevne držať obidvoma rukami. Ak dôjde k spätnému nárazu, brzda reťaze nezastaví reťaz píly skôr, než dôjde ku kontaktu s vami. Existujú určité polohy, v ktorých sa rukou nemôžete dotknúť predného chrániča ruky a zapnúť brzdú reťaze.

• Aktivuje sa brzda reťaze vždy automaticky zotrvačnosťou v prípade spätného nárazu?

Nie. Brzda reťaze musí v prvom rade správne fungovať. V časti *Kontrola brzdy reťaze na strane 455* nájdete pokyny o tom, ako skontrolovať brzdú reťaze. Odporúčame vám tento postup vykonať pred každým používaním výrobku. Po druhé, spätý náraz musí byť silný, aby sa brzda reťaze aktivovala. Ak je brzda reťaze príliš citlivá, môže sa aktivovať počas používania v náročných podmienkach.

• Zabráni brzda reťaze zraneniu vždy v prípade spätného nárazu?

Nie. Brzda reťaze musí správne fungovať, aby poskytovala ochranu. Brzda reťaze sa musí aktivovať taktiež pri spätnom náraze, aby zastavila reťaz píly. Ak ste v blízkosti vodiacej lišty, je možné, že brzda reťaze nebude mať dostatok času na zastavenie reťaze skôr, než vás zasiahne.



VÝSTRAHA: Len vy sami a správna pracovná technika môžu zabrániť spätným nárazom.

Zapnutie výrobku

Príprava na štartovanie studeného motora



VÝSTRAHA: Brzda reťaze musí byť pri štartovaní výrobku spustená, aby sa znížilo nebezpečenstvo poranenia.

1. Predný chránič ruky posuňte dopredu, aby ste aktivovali brzdú reťaze.

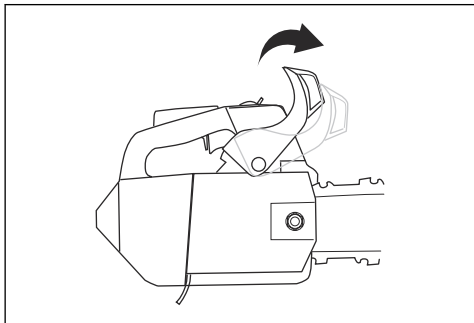

2. Balónik pumpy stlačte 6-krát alebo kým sa jednotka nezačne plniť palivom. Nie je potrebné úplne naplniť balónik pumpy.

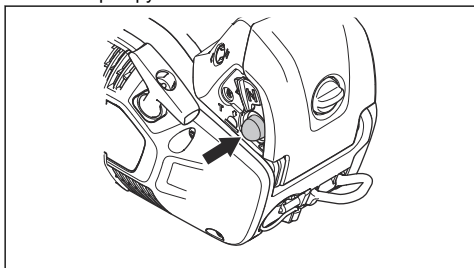

3. Nastavte sýtič do polohy sýtiča.

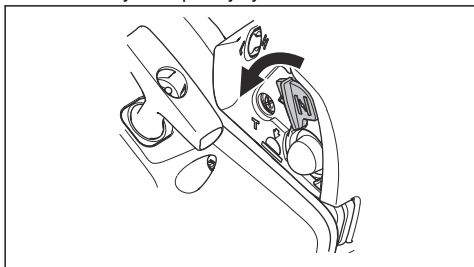

4. Ďalšie pokyny nájdete v časti *Zapnutie výrobku* na strane 450.

Príprava na štartovanie teplého motora



VÝSTRAHA: Brzda reťaze musí byť pri štartovaní výrobku spustená, aby sa znížilo nebezpečenstvo poranenia.

1. Predný chránič ruky posuňte dopredu, aby ste aktivovali brzdú reťaze.

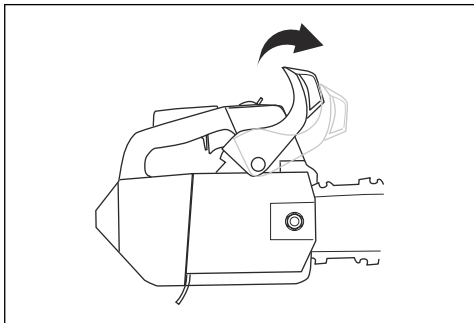

2. Balónik pumpy stlačte 6-krát alebo kým sa nezačne plniť palivom. Nie je potrebné úplne naplniť balónik pumpy.

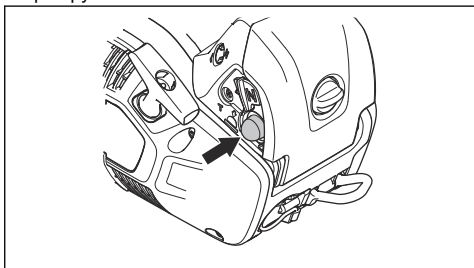

3. Presuňte sýtič do polohy sýtiča a potom priamo do pracovnej polohy.

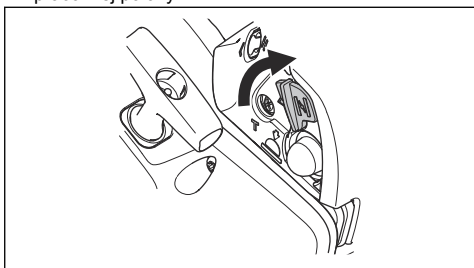

4. Ďalšie pokyny nájdete v časti *Zapnutie výrobku* na strane 450.

Zapnutie výrobku



VÝSTRAHA: Pri štartovaní výrobku musíte stáť v stabilnej polohe.



VÝSTRAHA: Ak sa reťaz píly otáča pri voľnobežných otáčkach, obráťte sa na servisného predajcu a výrobok nepoužívajte.

1. Položte výrobok na zem.

2. Položte ľavú ruku na prednú rukoväť.
3. Položte koleno na zadnú časť hornej rukoväti.
4. Pravou rukou pomaly ťahajte za rukoväť so šnúrou, kým nepocítite odpor.

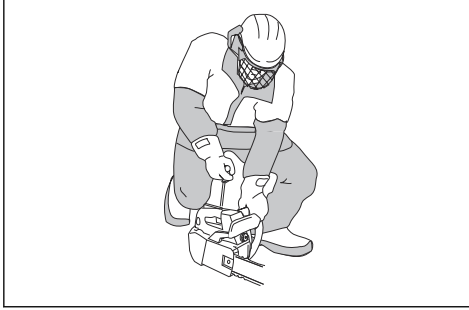

VÝSTRAHA: Štartovaciu šnúru si nikdy neovijajte okolo ruky.



VAROVANIE: Nevytahujte štartovaciu šnúru úplne von a nepúšťajte rukoväť štartovacej šnúry.

- a) Ak výrobok štartujete so studeným motorom, ťahajte rukoväť štartovacej šnúry, až kým motor nenaskočí.

Poznámka: Naskočenie motora rozpoznáte podľa zvuku „bafnutia“.

- b) Nastavte ovládanie sýtiča do polohy sýtiča.
5. Ťahajte rukoväť štartovacieho lanka, kým motor nenaštartuje.
 6. Rýchlo pustiťe poisťku páčky plynu na nastavenie voľnobežných otáčok výrobku.

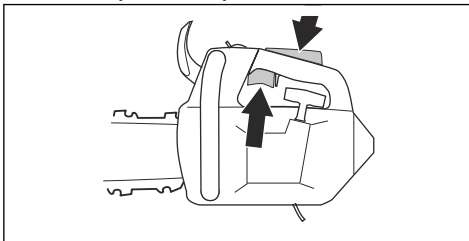

7. Predný chránič ruky posuňte dozadu, aby sa deaktivovala brzda reťaze.

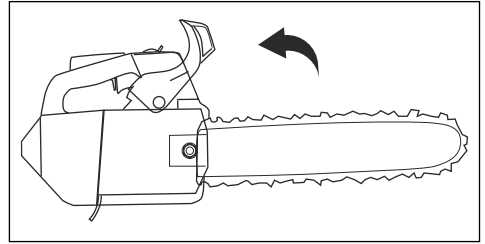

8. Používajte výrobok.

Štartovanie výrobku na strome

Poznámka: Pred použitím výrobku sa uistite, že máte dostatok paliva.

1. Aktivujte brzdu reťaze.
2. Pri štarte držte výrobok na ľavej alebo pravej strane tela.
 - a) Ak výrobok držíte na ľavej strane, položte ľavú ruku na prednú rukoväť. Pri štartovaní výrobku držte rukoväť štartovacej šnúry pravou rukou a rýchlo posuňte výrobok smerom od vášho tela.
 - b) Ak výrobok držíte na pravej strane, položte pravú ruku na jednu z dvoch rukovätí. Pri štartovaní výrobku držte rukoväť šnúry štartéra ľavou rukou a rýchlo posuňte výrobok smerom od vášho tela.

Vypnutie výrobku

1. Presuňte vypínač štart/stop do polohy STOP.

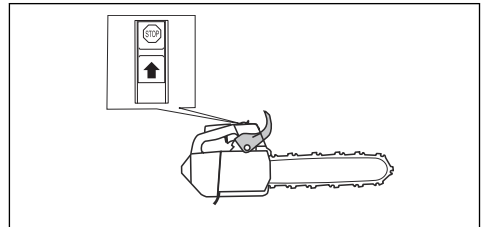

Informácie o postupe práce



VÝSTRAHA: Informácie súvisiace s pracovným postupom v tomto návode na obsluhu nemožno považovať za riadne školenie na používanie tohto výrobku. Tento výrobok používajte len vtedy, ak máte správne školenie v oblasti údržby stromov. Používanie bez správneho školenia môže viesť k vážnemu alebo smrteľnému poraneniu obsluhy alebo iných osôb.

- Pri pílení používajte plný plyn a po každom reze znížte rýchlosť na voľnobežné otáčky.



VAROVANIE: Ak motor pracuje príliš dlho na plný plyn a bez zaťaženia, môže dôjsť k jeho poškodeniu.

- Pri rezaní zatlačte opierku rezania s hrotmi do kmeňa a použite ho ako páku.

Poznámka: Niektoré modely neobsahujú opierku rezania s hrotmi. Ak potrebujete ďalšie informácie, obráťte sa na servisného predajcu.

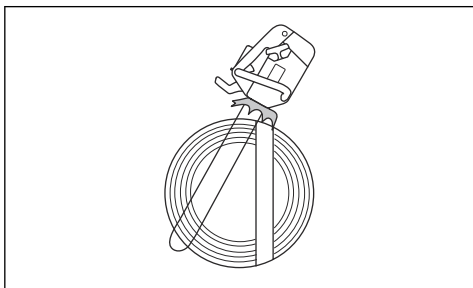

Rez ťahaním a rez tlačéním

Pomocou výrobku môžete rezať drevo v 2 rôznych polohách.

- Pri pílení nabiehajúcou reťazou sa píli spodnou hranou vodiacej lišty. Reťaz píly prechádza pri pílení cez strom. V tejto polohe máte lepšiu kontrolu nad výrobkom a polohou zóny spätného nárazu.

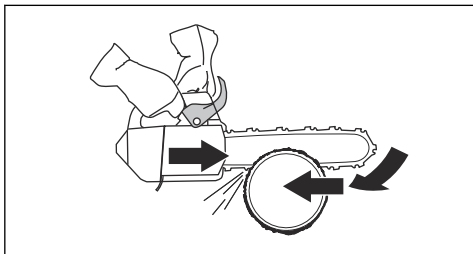

- Pri pílení odbiehajúcou reťazou sa píli hornou hranou vodiacej lišty. Reťaz píly tlačí výrobok smerom k obsluhujúcemu pracovníkovi.

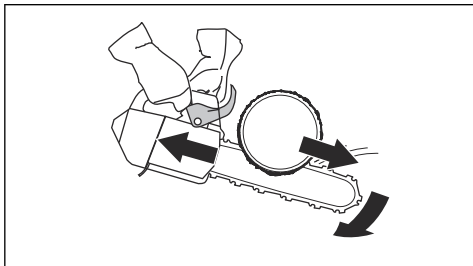

VÝSTRAHA: Ak sa reťaz píly zachytí v kmeni, výrobok sa môže odraziť oproti vám. Výrobok držte pevne a uistite sa, že zóna spätného nárazu vodiacej lišty sa nedotkne stromu a nespôsobí spätný náraz.

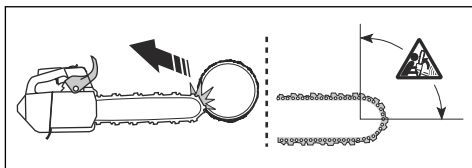

Príprava výrobku na používanie na strome

Pracovník na zemi

Ako pracovník na zemi vykonajte nasledujúce kroky.

1. Skontrolujte výrobok.
2. Naplňte palivovú nádrž a nádrž na mazanie reťaze.
3. Pripevnite koniec schváleného bezpečnostného popruhu na oko na lano.

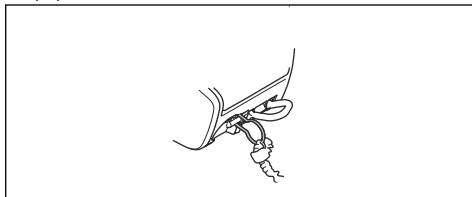

Poznámka: Bezpečnostný popruh zaistí, že výrobok v prípade pádu nespadne na zem.

4. Uistite sa, že sa na druhom konci bezpečnostného popruhu nachádza karabína.
5. Spustíte a zahrejete výrobok.
6. Vypnite výrobok.
7. Aktivujte brzdu reťaze.
8. Zdvihnite výrobok k používateľovi na strome pomocou nástrojov na zdvíhanie.



VÝSTRAHA: Pri zdvíhaní výrobku k používateľovi na strome sa uistite, že je bezpečne upevnený.

Pracovník na strome

Ako pracovník na strome postupujte podľa pokynov uvedených nižšie.

1. Pred odpojením bezpečnostného popruhu od nástrojov na zdvíhanie musíte výrobok pripojiť k postroju. Výrobok pripojíte k postroju cez oko na pás alebo oceľový krúžok na bezpečnostnom popruhu.

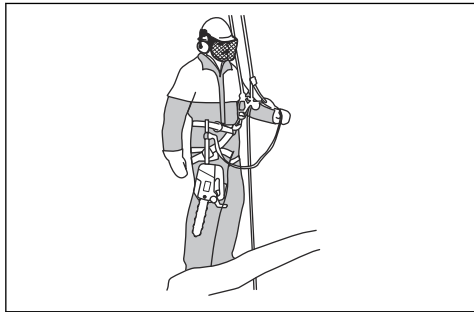

VÝSTRAHA: Pripevnite bezpečnostný popruh k 1 z odporúčaných pripájacích bodov na postroji.



VÝSTRAHA: Ak na pripojenie výrobku k postroju použijete len bezpečnostný popruh, výrobok spustíte pomocou bezpečnostného popruhu úplne nadol. Nepúšťajte výrobok z výšky.

2. Na pripojenie voľného konca bezpečnostného popruhu k jednému z bodov pripojenia na postroji použite schválené karabínky. Toto je váš hlavný bod pripojenia.



VAROVANIE: Bezpečnostný popruh možno pripevniť len k hornému oku na lano.

3. Uistite sa, či ste v stabilnej a bezpečnej polohe na vykonanie rezu.
4. Uvoľníte výrobok z pomocného bodu pripojenia, naštartujete výrobok a vykonajte rez.
5. Hneď po dokončení rezu aktivujte brzdu reťaze.
6. Vypnite výrobok a dajte ho do pomocného bodu pripojenia.

Používanie výrobku na strome



VÝSTRAHA: K väčšine nehôd dochádza vtedy, keď obsluhujúci pracovník nemá výrobok alebo pracovnú polohu úplne pod kontrolou.

- Udržujte bezpečnú pracovnú polohu.
- Režte horizontálne časti na úrovni bedier a vertikálne časti na úrovni brucha.
- Výrobok držte oboma rukami.

- Uistite sa, že stojíte stabilne, a pri rezaní vertikálnych konárov udržiavajte nízku bočnú silu. Bezpečnostné lano vedte cez iný ukotvovací bod, aby sa odstránili bočné sily alebo sa zabránilo ich nárastu. Môžete použiť nastaviteľný remeň vedúci priamo z popruhu k inému pripevňovaciemu bodu.

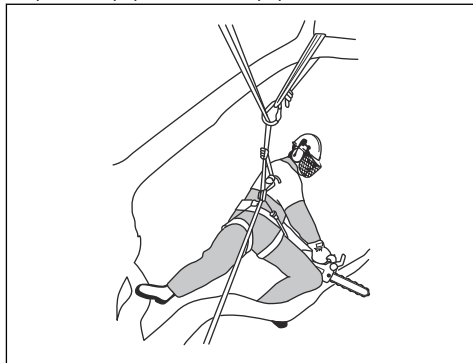

- Na udržanie bezpečnej pracovnej polohy použite možnú slučku.

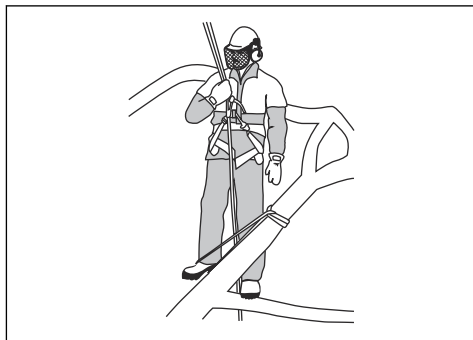

- V pravidelných intervaloch kontrolujte popruh, remeň a laná.
- Ak musíte vyliezť spolu s výrobkom, pripojte výrobok k zadnému pripojovaciemu bodu na postroji. Zadný pripojovací bod udržiava výrobok mimo dráhy lezenia a zabezpečí, aby jeho hmotnosť pôsobila centrálné na chrbticu používateľa.

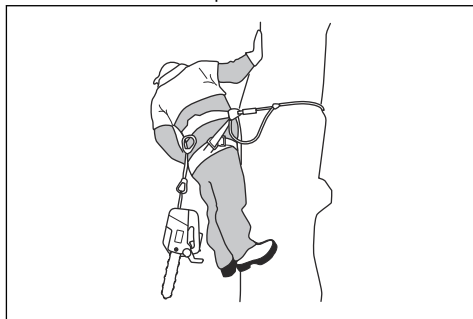



VÝSTRAHA: Keď spúšťate výrobok na jeho popruh, musíte aktivovať brzdu reťaze.



VÝSTRAHA: Nepokúšajte sa výrobok vytrhnúť silou. Hrozí nebezpečenstvo vážneho poranenia.

Uvoľnenie zachyteného výrobku

1. Vypnite výrobok.
2. Výrobok bezpečne pripievňte k stromu smerom dovnútra voči rezu – ku kmeňu – alebo k lanu iného nástroja.
3. Opatrne ťahajte pílu z rezu, pričom podľa potreby dvíhajte vetvu.

4. V prípade potreby použite na uvoľnenie výrobku ručnú pílu alebo druhú reťazovú pílu. Odrežte konár vo vzdialenosti najmenej 30 cm od zachyteného výrobku. Rez vykonajte na vonkajšom konci od miesta zachytenia výrobku.

Údržba

Úvod

že rozumiete informáciám, ktoré sú v nej uvedené.



VÝSTRAHA: Pred údržbou výrobku si prečítajte kapitolu o bezpečnosti a uistite sa,

Plán údržby

Denná údržba	Týždenná údržba	Mesačná údržba
Vyčistite vonkajšie časti výrobku a uistite sa, že na rukovätiach nie je olej.	Vyčistite chladiaci systém. Pozrite si časť <i>Čistenie chladiaceho systému na strane 464.</i>	Skontrolujte brzdový pás. Pozrite si časť <i>Kontrola brzdového pásu na strane 455.</i>
Vykonajte kontrolu páčky plynu a poistky páčky plynu. Pozrite si časť <i>Kontrola páčky plynu a poistky páčky plynu na strane 456.</i>	Vykonajte kontrolu štartéra, šnúry štartéra a vratnej pružiny.	Vykonajte kontrolu náboja spojky, bubna spojky a pružiny spojky.
Uistite sa, že jednotky na tlenie vibrácií nie sú poškodené.	Namažte ihlové ložisko. Pozrite si časť <i>Mazanie ihlového ložiska na strane 462.</i>	Vyčistite zapaľovaciu sviečku. Pozrite si časť <i>Kontrola zapaľovacej sviečky na strane 459.</i>
Vyčistite a skontrolujte brzdu reťaze. Pozrite si časť <i>Kontrola brzdy reťaze na strane 455.</i>	Odstráňte ostriny z hrán vodiacej lišty. Pozrite si časť <i>Kontrola vodiacej lišty na strane 463.</i>	Vyčistite vonkajšie časti karburátora.
Vykonajte kontrolu zachytávača reťaze. Pozrite si časť <i>Kontrola zachytávača reťaze na strane 456.</i>	Vyčistite alebo vymeňte kryt na ochranu pred iskrami v tmiči výfuku. Pozrite si časť <i>Kontrola tmiča výfuku na strane 457.</i>	Skontrolujte palivový filter a palivovú hadicu. V prípade potreby vymeňte.
Otočte vodiacu lištu, skontrolujte mazač otvor a vyčistite drážku vo vodiacej lište. Pozrite si časť <i>Kontrola vodiacej lišty na strane 463.</i>	Vyčistite oblasť karburátora.	Skontrolujte všetky káble a pripojenia.
Zaistite, aby do vodiacej lišty a na reťaz ply prúdilo dostatočné množstvo oleja.	Vyčistite vzduchový filter alebo ho vymeňte. Pozrite si časť <i>Čistenie vzduchového filtra na strane 458.</i>	Vyprázdňte palivovú nádrž.
Skontrolujte reťaz píly. Pozrite si časť <i>Kontrola rezného zariadenia na strane 462.</i>	Vyčistite oblasť medzi rebrami valca.	Vyprázdňte nádrž na olej.

Denná údržba	Týždenná údržba	Mesačná údržba
Naostríte reťaz pily a skontrolujete jej napnutie. Pozrite si časť <i>Ostrenie reťaze pily na strane 459.</i>		
Skontrolujte hnacie koliesko reťaze. Pozrite si časť <i>Kontrola záberového kolieska na strane 462.</i>		
Vyčistíte nasávanie vzduchu štartéra.		
Skontrolujte, či sú matice a skrutky dotiahnuté.		
Skontrolujte vypínač. Pozrite si časť <i>Kontrola prepínača spustenia/zastavenia na strane 456.</i>		
Skontrolujte, či nedochádza k úniku paliva z motora, nádrže alebo palivových vedení.		
Presvedčte sa, či sa reťaz pily neotáča, keď motor beží na voľnobežných otáčkach.		
Uistite sa, že je tlmič výfuku správne pripojený, nie je poškodený a že nechýbajú žiadne časti tlmiča výfuku.		

Údržba a kontroly bezpečnostných zariadení výrobu

Kontrola brzdového pásu

1. Z brzdy reťaze a bubna spojky odstráňte kefkou všetky piliny, živicu a špinu. Špina a opotrebenie môžu zhoršiť funkčnosť brzdy.

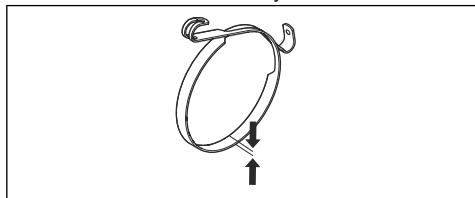

2. Skontrolujte brzdový pás. Brzdový pás musí byť v najtenšom bode hrubý minimálne 0,6 mm/ 0,024 palca.

Kontrola predného chrániča ruky

1. Uistite sa, že predný chránič ruky nie je poškodený a že na ňom nie sú žiadne viditeľné nedostatky, napr. praskliny.

2. Uistite sa, že sa predný chránič ruky voľne pohybuje a že je bezpečne pripevnený ku krytu spojky.

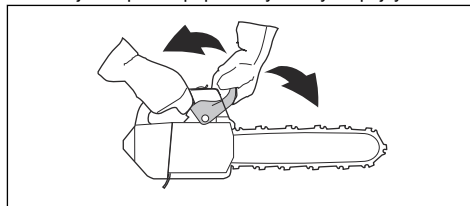

Kontrola brzdy reťaze

1. Zapnite výrobok. Pokyny nájdete v časti *Zapnutie výrobku na strane 449.*



VÝSTRAHA: Presvedčte sa, že sa reťaz pily nedotýka zeme ani iných predmetov.

2. Pevne držte výrobok.

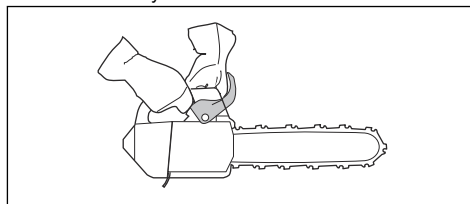



VÝSTRAHA: Presvedčte sa, že sa reťaz pily nedotýka zeme ani iných predmetov.

3. Pridajte plný plyn a naklonením ľavého zápästia na predný chránič ruky zapnite brzdu reťaze. Reťaz pily sa musí okamžite zastaviť.

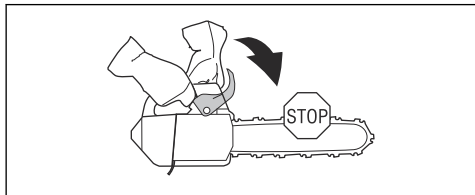

3. Uistite sa, že je páčka plynu zablokovaná v polohe voľnobehu, keď je poistka páčky plynu uvoľnená.

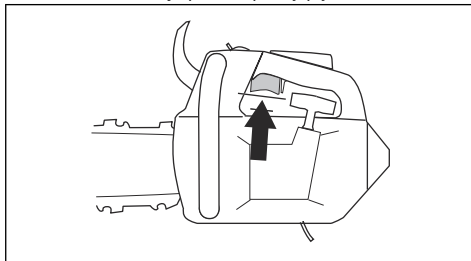

4. Naštartujte reťazovú pílu a pridajte plný plyn.
5. Uvoľnite páčku plynu a skontrolujte, či sa reťaz pily zastaví a zostane stáť.



VÝSTRAHA: Pri aktivácii brzdy reťaze nepúšťajte prednú rukoväť.

Kontrola páčky plynu a poistky páčky plynu

1. Skontrolujte, či sa páčka plynu a poistka páčky plynu pohybujú voľne a či vratná pružina funguje správne.

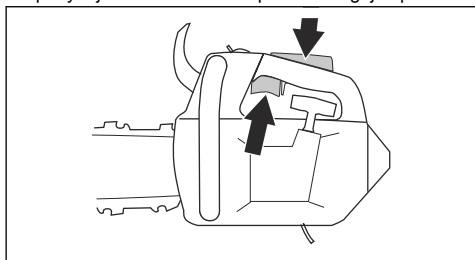

2. Stlačte poistku páčky plynu a uistite sa, že sa po uvoľnení vráti do východiskovej polohy.

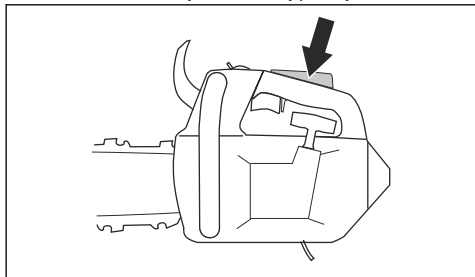

VÝSTRAHA: Ak sa reťaz pily pretáča, aj keď je páčka plynu v polohe voľnobehu, obráťte sa na servisného predajcu.

Kontrola zachytávača reťaze

1. Uistite sa, že zachytávač reťaze nie je poškodený.
2. Uistite sa, že je zachytávač reťaze stabilný a pripevnený k telu produktu.

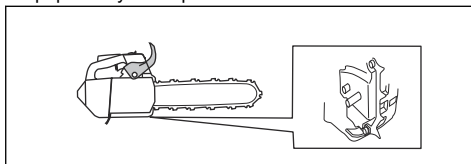

Kontrola systému na tlmenie vibrácií

1. Uistite sa, že jednotky na tlmenie vibrácií nie sú poškodené ani deformované.
2. Uistite sa, že sú jednotky na tlmenie vibrácií správne pripevnené k motoru a rukoväti.

Informácie o umiestnení systému na tlmenie vibrácií na vašom výrobku nájdete v časti *Prehľad produktu* na strane 439.

Kontrola prepínača spustenia/zastavenia

1. Naštartujte motor.
2. Presuňte vypínač štart/stop do polohy STOP. Motor musí zastaviť.

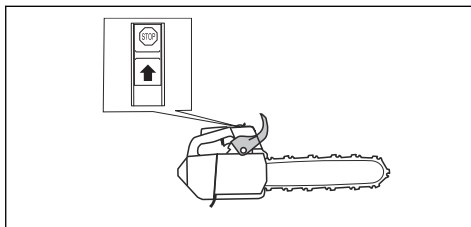

Kontrola tlmiča výfuku

1. Skontrolujte, či tlmič výfuku nie je chybný.
2. Skontrolujte, či je tlmič výfuku správne pripavený k výrobku.

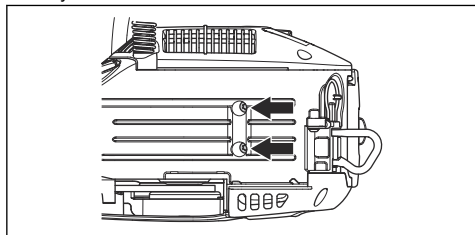

Nastavenie karburátora

Z dôvodu právnych predpisov o ochrane životného prostredia a emisii má váš výrobok obmedzenia na skrutkách nastavenia karburátora. Znižuje sa tým objem škodlivých výfukových plynov, ktoré vytvára váš výrobok. Nastavovacie skrutky môžete otočiť maximálne o 1/2 otáčky.

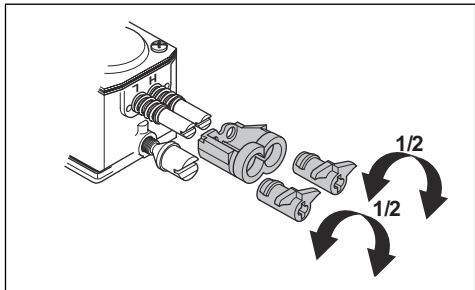

Základné nastavenie a zábeh

Základné nastavenia karburátora sa vykonávajú vo výrobe. Informácie o odporúčaných voľnobežných otáčkach nájdete v časti *Technické údaje na strane 466*.



VAROVANIE: Počas prvých 10 hodín prevádzky nepoužívajte výrobok pri príliš vysokých otáčkach.



VAROVANIE: Ak sa reťaz pily otáča pri voľnobežných otáčkach, otáčajte skrutkou voľnobežných otáčok proti smeru hodinových ručičiek, kým sa reťaz pily nezastaví.

Nastavenie ihly nízkych otáčok (L)

- Otočte ihlu nízkych otáčok v smere hodinových ručičiek až nadoraz.

Poznámka: Ak má výrobok zlú akceleráciu alebo ak nie sú správne voľnobežné otáčky,

otočte ihlu nízkych otáčok proti smeru hodinových ručičiek. Otáčajte ihlu nízkych otáčok dovtedy, kým nedosiahnete správnu akceleráciu a voľnobežné otáčky.

Nastavenie skrutky voľnobežných otáčok (T)

1. Zapnite výrobok.
2. Otáčajte skrutku nastavenia voľnobežných otáčok v smere hodinových ručičiek, až kým sa reťaz pily nezačne otáčať.
3. Otáčajte skrutku voľnobežných otáčok proti smeru hodinových ručičiek, kým sa reťaz pily nezastaví.

Poznámka: Voľnobežné otáčky sú správne nastavené vtedy, keď motor beží správne vo všetkých polohách. Voľnobežné otáčky tiež musia byť značne nižšie ako otáčky, pri ktorých sa začne pohybovať reťaz pily.



VÝSTRAHA: Ak sa pri otáčaní skrutky voľnobežných otáčok reťaz pily nezastaví, obráťte sa na servisného predajcu. Nepoužívajte výrobok, kým nebol správne nastavený.

Nastavenie ihly vysokých otáčok (H)

Motor je v továrni nastavený na prevádzku v nadmorskej výške na úrovni hladiny mora. Vo vyššej nadmorskej výške, v inom podnebí alebo iných teplotách môže byť potrebné upraviť nastavenie ihly vysokých otáčok.

- Na nastavenie otočte ihlu vysokých otáčok.



VAROVANIE: Nepretáčajte skrutku ihly vysokých otáčok cez značku obmedzenia nastavenia. Môže tak dôjsť k poškodeniu piesta alebo valca.

Kontrola správneho nastavenia karburátora

- Uistite sa, že má výrobok správnu akceleráciu.
- Uistite sa, že výrobok pri plnom plyne pracuje na 4 doby.
- Skontrolujte, či sa pri voľnobežných otáčkach neotáča reťaz pily.
- Ak sa výrobok nedá ľahko spustiť alebo má nižšiu akceleráciu, upravte ihly nízkych a vysokých otáčok.



VAROVANIE: Nesprávne nastavenie môže spôsobiť poškodenie motora.

Výmena pretrhutej alebo opotrebovanej šnúry štartéra

1. Uvoľníte skrutky na kryte štartéra.

2. Odstráňte kryt štartéra.

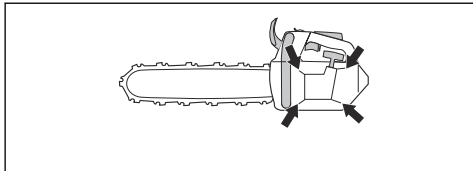

3. Vytiahnite šnúru štartéra približne 30 cm/12 palcov a vložte ho do zárezu na kladke.
4. Nechajte kladku pomaly sa otáčať dozadu, aby sa uvoľnila vratná pružina.

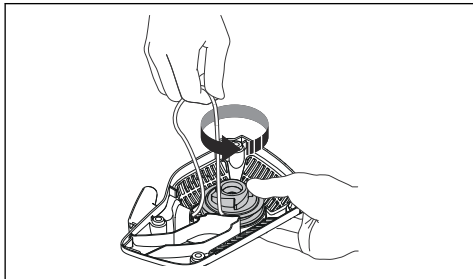

5. Odstráňte skrutku v strede kladky a vyberte kladku.

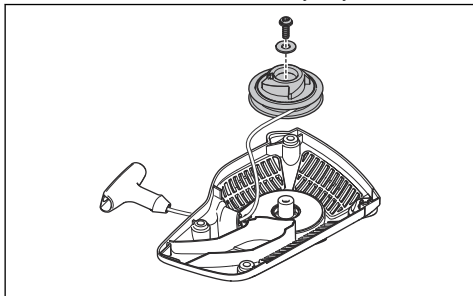

6. Vyberte použitú šnúru štartéra z rukoväti a kladky.
7. Pripevnite novú šnúru štartéra ku kladke. Otočte šnúru štartéra približne 3 otočky okolo kladky.
8. Pripojte kladku k vratnej pružine. Koniec vratnej pružiny musí byť zaistený v kladke.
9. Upevnite skrutku do stredu kladky.
10. Pretiahnite šnúru štartéra cez otvor v kryte štartéra a rukoväť šnúry štartéra.
11. Na konci šnúry štartéra urobte pevný uzol.

Napnutie vratnej pružiny

1. Vložte šnúru štartéra do zárezu na kladke.
2. Otočte kladku približne o 2 otočky v smere hodinových ručičiek.

3. Skontrolujte, či môžete otočiť kladku o 1/2 otočky po úplnom vytiahnutí šnúry štartéra.

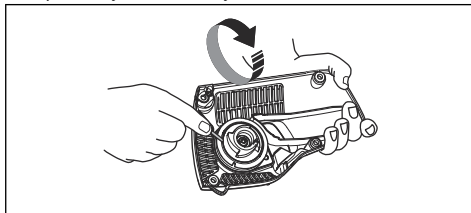

Montáž krytu štartéra na výrobok

1. Vytiahnite šnúru štartéra a položte štartér na miesto na klukovej skrini.
2. Pomaly uvoľňujte šnúru štartéra tak, aby sa kladka zachytila západkami.
3. Utiahnite skrutky, ktoré pridržiavajú štartér.

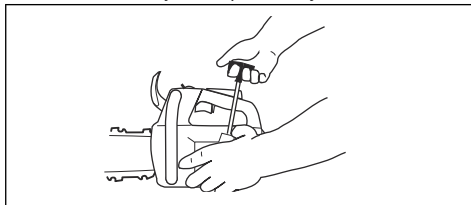

Čistenie vzduchového filtra

Pravidelne čistite vzduchový filter od nečistôt a prachu. Tým sa zabráni poruche karburátora, problémom pri štarte, strate výkonu motora, opotrebovaniu častí motora a väčšej spotrebe paliva ako zvyčajne.

1. Odstráňte kryt vzduchového filtra a vzduchový filter.
2. Pomocou kefy alebo potrasením vyčistite vzduchový filter. Na úplné vyčistenie použite čistiaci prostriedok a vodu.

Poznámka: Vzduchový filter, ktorý bol používaný dlhší čas, nemožno úplne vyčistiť. Pravidelne vymieňajte vzduchový filter a vždy vymeňte poškodený vzduchový filter.

3. Nasadte vzduchový filter a uistite sa, že tesne prilieha k držiaku filtra.

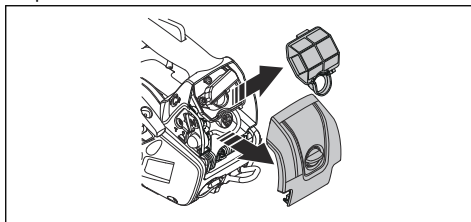

Poznámka: Kvôli rôznym pracovným podmienkam, podnebiu alebo ročným obdobiam možno váš výrobok

používať s rôznymi typmi vzduchových filtrov. Ak potrebujete ďalšie informácie, obráťte sa na servisného predajcu.

Kontrola zapáľovacej sviečky



VAROVANIE: Používajte odporúčanú zapáľovaciu sviečku. Pozrite si časť *Technické údaje na strane 466*. Nesprávny typ zapáľovacej sviečky môže viesť k poškodeniu výrobku.

1. Ak sa výrobok nedá ľahko naštartovať alebo používať alebo ak výrobok pracuje nesprávne pri voľnobežných otáčkach, skontrolujte, či sa na zapáľovacej sviečke nenachádzajú nežiaduce materiály. Ak chcete znížiť riziko prítomnosti neželaného materiálu na elektródach zapáľovacej sviečky, postupujte nasledovne:
 - a) uistite sa, že sú správne nastavené voľnobežné otáčky,
 - b) uistite sa, že používate správnu zmes paliva,
 - c) uistite sa, že je čistý vzduchový filter.
2. Ak je zapáľovacia sviečka znečistená, vyčistite ju.
3. Skontrolujte správnu šírku medzery medzi elektródami. Pozrite si časť *Technické údaje na strane 466*.

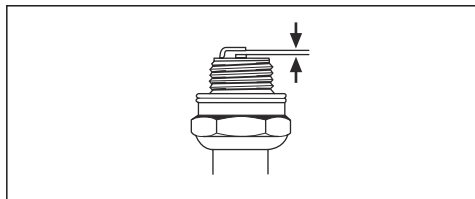

4. Vymeňte zapáľovaciu sviečku raz mesačne alebo v prípade potreby častejšie.

Ostrenie reťaze pily

Informácie o vodiacej lište a reťazi pily



VÝSTRAHA: Pri používaní alebo vykonávaní údržby reťaze pily používajte ochranné rukavice. Nepohyblivá reťaz pily môže tiež spôsobiť zranenia.

Opotrebovanú alebo poškodenú vodiacu lištu alebo reťaz pily nahradte niektorou z kombinácií vodiacej lišty a reťaze pily odporúčanou spoločnosťou Husqvarna. Je to nevyhnutné na zachovanie bezpečnostných funkcií výrobku. Pozrite si časť *Príslušenstvo na strane 467* so zoznamom odporúčaných kombinácií lišt a reťazi.

- Dĺžka vodiacej lišty, palce/cm. Informácie o dĺžke vodiacej lišty sa zvyčajne nachádzajú na zadnom konci vodiacej lišty.

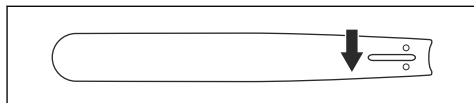

- Počet zubov na ozubenom koliesku lišty (T).

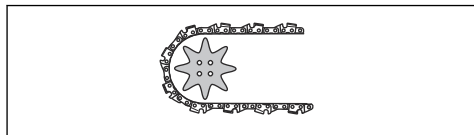

- Rozstup reťaze (palce). Vzdialenosť medzi hnacími článkami reťaze sa musí zhodovať so vzdialenosťami zubov na ozubenom koliesku vodiacej lišty a hnacom ozubenom koliesku.

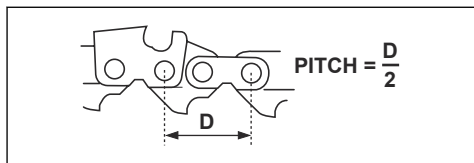

- Počet vodiacich článkov. Počet vodiacich článkov je určený typom vodiacej lišty.

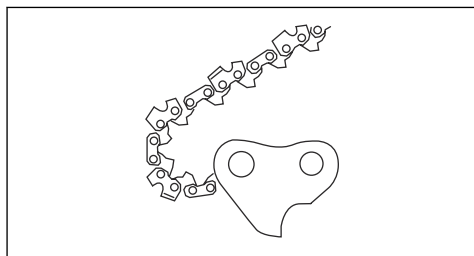

- Šírka drážky v lište, (palce/mm). Šírka drážky vo vodiacej lište musí byť rovnaká ako šírka vodiacich článkov reťaze.

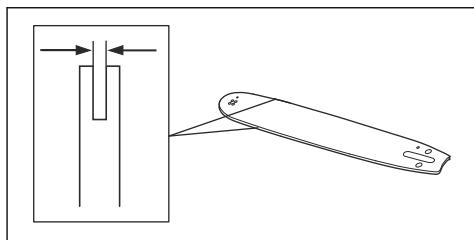

- Otvor mazania reťaze a otvor pre napínač reťaze. Vodiaca lišta sa musí zhodovať s výrobkom.

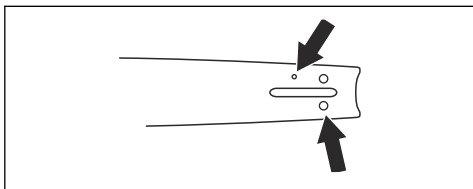

- Šírka vodiaceho článku (mm/palce).

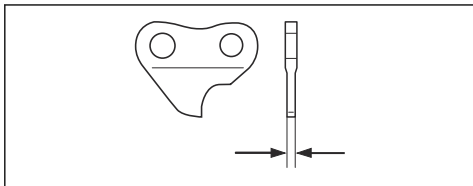

Všeobecné informácie o spôsobe ostrenia rezacích zubov

Nepoužívajte tupú reťaz píly. Ak je reťaz píly tupá, musíte vyvinúť väčší tlak, aby vodiaca lišta prešla cez drevo. Veľmi tupá reťaz píly nevytvára žiadne triesky, iba piliny.

Ostrá reťaz píly si vytvorí cestu drevom a tvorí dlhé, hrubé triesky.

Rezací zub predstavuje reznú časť reťaze píly a tvorí ho samotný rezací zub (A) a mierka hĺbky (B). Výškový rozdiel medzi týmito dvomi prvkami predstavuje hĺbku rezu (nastavenie mierky hĺbky).

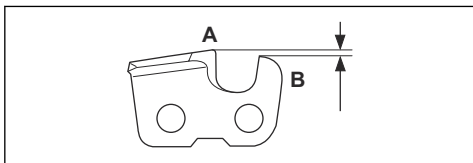

Pri ostrení rezacieho zuba zohľadnite nasledovné:

- Uhol brúsenia.

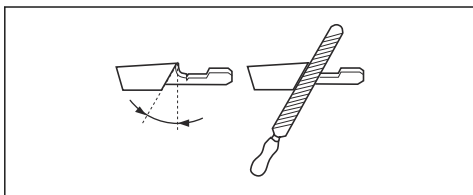

- Uhol rezania.

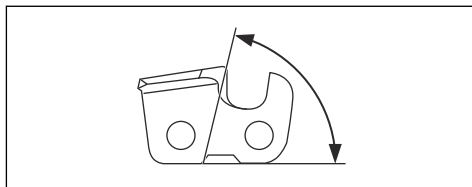

- Poloha pilníka.

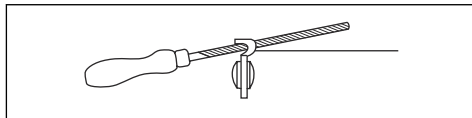

- Priemer okrúhleho pilníka.

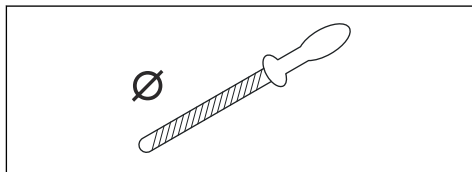

Nie je jednoduché správne nabrúsiť reťaz píly bez správneho vybavenia. Použite brúsnu mierku Husqvarna. Umožní vám to dosiahnuť maximálny rezný výkon a minimalizovať riziko spätného nárazu.



VÝSTRAHA: Pri nedodržaní pokynov na ostrenie sa značne zvyšuje sila spätného nárazu.

Poznámka: Informácie o ostrení reťaze píly nájdete v časti *Ostrenie reťaze píly na strane 459*.

Ostrenie rezacích zubov

1. Na ostrenie rezacích zubov používajte okrúhly pilník a brúsnu mierku.

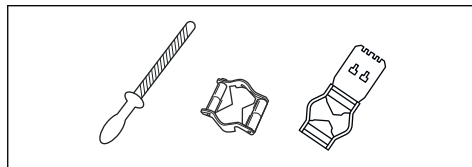

Poznámka: Pozrite si časť *Príslušenstvo na strane 467* s informáciami o tom, ktorý pilník a brúsnu mierku odporúča spoločnosť Husqvarna na vašu reťaz píly.

2. Brúsnu mierku správne priložte na rezací zub. Pozrite si pokyny dodávané s brúsnou mierkou.

3. Pilníkom prechádzajte z vnútornej strany rezacích zubov smerom von. Pri ťahaní zmenšite tlak na pilník.

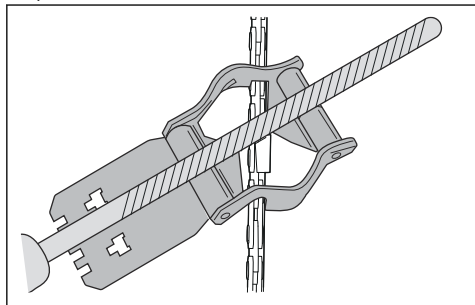

4. Odstráňte materiál z jednej strany všetkých rezacích zubov.
5. Výrobok otočte a odstráňte materiál na druhej strane.
6. Uistite sa, či majú všetky rezacie zuby rovnakú dĺžku.

Všeobecné informácie o tom, ako upraviť nastavenie mierky hĺbky

Nastavenie mierky hĺbky (C) sa zmenší, keď naostríte rezací zub (A). Na zaistenie maximálneho rezného výkonu musíte zbrúsiť materiál z mierky hĺbky (B), aby ste si zaistili odporúčané nastavenie mierky hĺbky. Pozrite si časť *Príslušenstvo na strane 467* s pokynmi k zabezpečeniu správneho nastavenia mierky hĺbky reťaze pily.

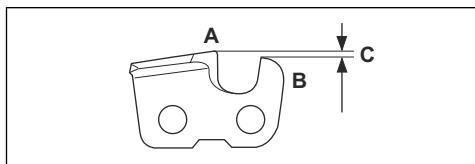

VÝSTRAHA: Ak je mierka hĺbky príliš veľká, zvýši sa nebezpečenstvo spätného nárazu!

Úprava nastavenia mierky hĺbky

Skôr než nastavíte mierku hĺbky alebo naostríte rezacie zuby, pozrite si pokyny v časti *Ostrenie rezacích zubov na strane 460*. Odporúčame, aby ste hĺbku rezu nastavili po každom tretom ostrení rezacích zubov.

Odporúčame, aby ste pri meraní hĺbky rezu používali našu mierku hĺbky obmedzovacích zubov, aby sa zaistila správna hĺbka rezu a správny uhol na vodiacej ploche.

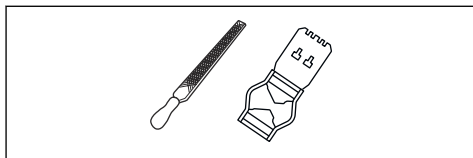

1. Na nastavenie mierky hĺbky použite plochý pilník a mierku hĺbky obmedzovacích zubov. Pri meraní hĺbky rezu používajte len mierku hĺbky obmedzovacích zubov Husqvarna, aby sa zaistila správna hĺbka rezu a správny uhol na vodiacej ploche.
2. Mierku hĺbky obmedzovacích zubov priložte na reťaz pily.

Poznámka: Pozrite si balenie s mierkou hĺbky obmedzovacích zubov, kde nájdete ďalšie informácie o tom, ako mierku používať.

3. Na zbrúsenie časti obmedzovacieho zubu, ktorý vyčnieva nad mierku hĺbky obmedzovacích zubov, používajte plochý pilník.

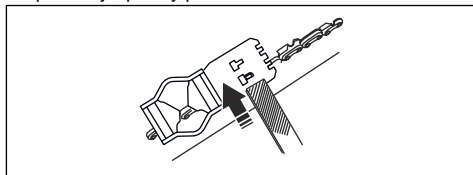

Nastavenie napnutia reťaze pily



VÝSTRAHA: Reťaz pily s nesprávnym napnutím sa môže uvoľniť z vodiacej lišty a spôsobiť vážne poranenie alebo usmrtenie.

Reťaz pily sa pri používaní predlžuje. Reťaz pily pravidelne nastavujte.

1. Uvoľnite matice na lište, ktoré držia kryt spojky/brzdu reťaze. Použite kľúč.

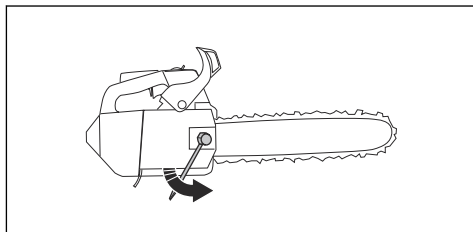

Poznámka: Niektoré modely majú iba jednu maticu na lište.

2. Rukou čo najviac utiahnite matice na lište.
3. Nadvihnite prednú časť vodiacej lišty a otočte skrutku na napínanie reťaze. Použite kľúč.

4. Napnite reťaz pily, aby bola utiahnutá voči vodiacej lište, ale aby sa stále dokázala ľahko pohybovať.

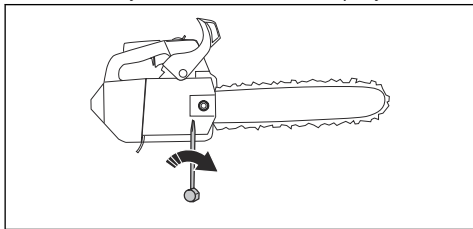

5. Kľúčom utiahnite matice na lište a súčasne dvíhajte prednú časť vodiacej lišty.
6. Skontrolujte, či môžete rukou voľne otáčať reťaz pily a či reťaz na vodiacej lište neprevísa.

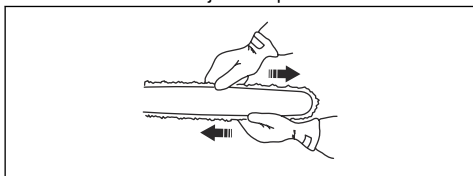

Pozrite si časť *Prehľad produktu na strane 439*, kde nájdete informácie o polohe skrutky na napínanie reťaze na vašom výrobku.

Kontrola mazania reťaze pily

1. Naštartujte výrobok a nechajte ho bežať na $\frac{1}{4}$ plynu.
2. Držte vodiacu lištu približne 20 cm/8 palcov nad povrchom svetlej farby.
3. Ak je mazanie reťaze pily správne, po jednej minúte bude na tomto povrchu viditeľná zretelná čiara od oleja.

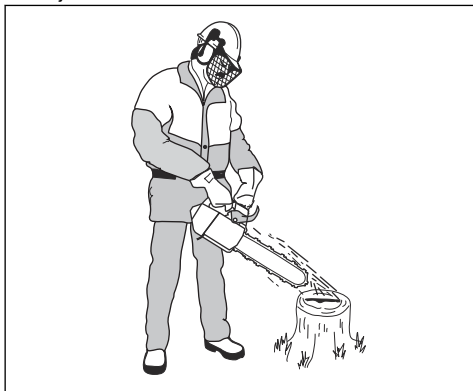

4. Ak mazanie reťaze nefunguje správne, skontrolujte vodiacu lištu. Pokyny nájdete v časti *Kontrola vodiacej lišty na strane 463*. Ak kroky údržby nepomáhajú, kontaktujte svojho servisného predajcu.

Kontrola záberového kolieska

Bubon spojky obsahuje záberové koliesko, ktoré je prizvárané na bubne spojky.

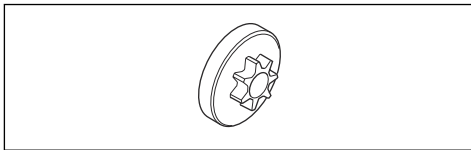

- Pravidelne pohľadom kontrolujte opotrebovanie záberového kolieska. Ak je príliš opotrebované, vymeňte bubon spojky so záberovým kolieskom.

Mazanie ihlového ložiska

1. Predný chránič ruky potiahnite dozadu, aby sa deaktivovala brzda reťaze.
2. Povoľte matice na lište a odstráňte kryt spojky.

Poznámka: Niektoré modely majú iba jednu maticu na lište.

3. Výrobok položte na stabilný povrch s bubnom spojky smerujúcim nahor.
4. Odstráňte bubon spojky a namažte ihlové ložisko pomocou mazacej pištole. Používajte motorový olej alebo vysoko kvalitné mazivo na ložiská.

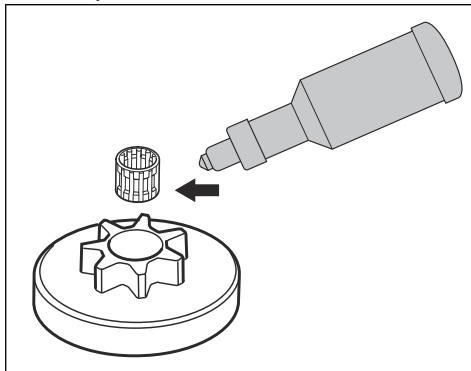

Kontrola rezného zariadenia

1. Uistite sa, že v nitoch a spojoch nie sú žiadne praskliny a že nie sú žiadne nity voľné. V prípade potreby ich vymeňte.

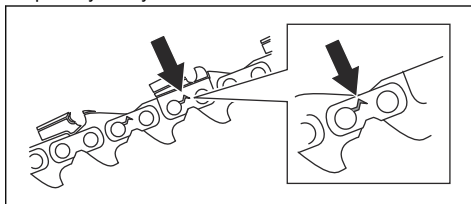

2. Skontrolujte, či sa reťaz pily ľahko ohýba. Ak je reťaz pily tuhá, vymeňte ju.
3. Porovnajte reťaz pily s novou reťazou pily, aby ste mohli určiť, či sú nity a spoje opotrebované.
4. Vymeňte reťaz pily, ak je najdlhšia časť rezacieho zuba menšia ako 4 mm/0,16 palca. Reťaz pily vymeňte aj v prípade, že sú na rezacích zuboch praskliny.

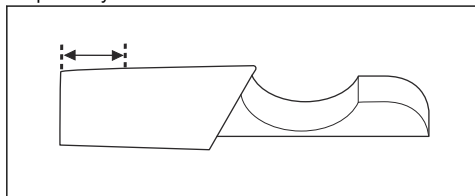

Kontrola vodiacej lišty

1. Skontrolujte, či nie je zablokovaný olejový kanál. V prípade potreby ho vyčistite.

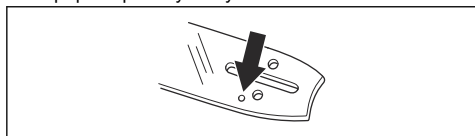

2. Skontrolujte, či sa na hranách vodiacej lišty nenachádzajú ostriny. Odstráňte ostriny pomocou pilníka.

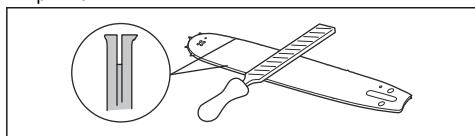

3. Vyčistite drážku na vodiacej lište.

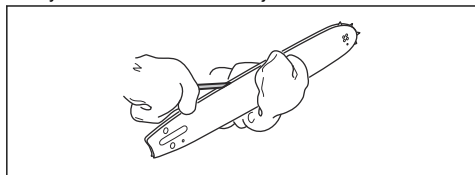

4. Skontrolujte, či drážka vo vodiacej lište nie je opotrebovaná. V prípade potreby vymeňte vodiacu lištu.

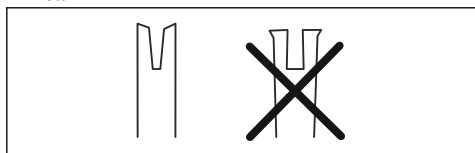

5. Skontrolujte, či špička vodiacej lišty nie je zdrsnená ani veľmi opotrebovaná.

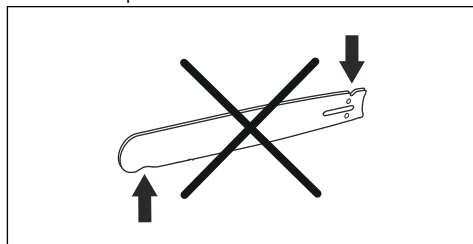

6. Skontrolujte, či sa ozubené koliesko lišty voľne otáča a či otvor na mazanie na ozubenom koliesku lišty nie je zablokovaný. Vyčistite a namažte ich, ak je to nutné.

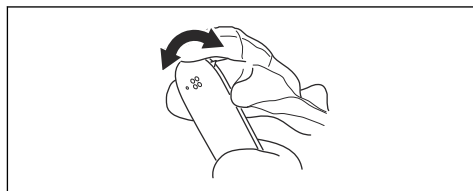

7. Vodiacu lištu denne otáčajte, aby ste predĺžili jej životnosť.

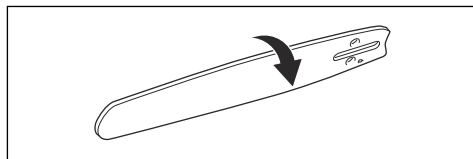

Údržba na palivovej nádrže a nádrže na olej na mazanie reťaze

- Pravidelne vypúšťajte a vyčistite palivovú nádrž na olej na mazanie reťaze.
- Vymeňte palivový filter raz ročne alebo v prípade potreby častejšie.



VAROVANIE: Nečistoty v nádržiach spôsobujú poruchy.

Úprava prietoku oleja na mazanie reťaze



VÝSTRAHA: Pred nastavením olejového čerpadla zastavte motor.

1. Otočte nastavovaciu skrutku pre olejové čerpadlo. Použite na to skrutkovač alebo kombinovaný kľúč.
 - a) Aby ste zvýšili prietok oleja, otočte nastavovaciu skrutku v smere pohybu hodinových ručičiek.

- b) Aby ste znížili prietok oleja, otočte nastavovaciu skrutku proti smeru pohybu hodinových ručičiek.

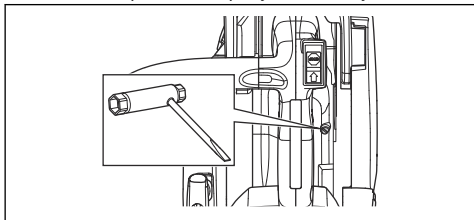

Čistenie chladiaceho systému

Chladiaci systém udržiava teplotu motora na nižšej úrovni. Chladiaci systém zahŕňa nasávanie vzduchu na

štartéri a dosku na usmernenie vzduchu, západky na zotrvačníku, chladiace rebrá na valci, chladiaci kanál a kryt valca.

1. Keľkou očistite chladiaci systém raz týždenne alebo v prípade potreby aj častejšie.
2. Skontrolujte, či chladiaci systém nie je znečistený ani upchaný.



VAROVANIE: Znečistený alebo zablokovaný chladiaci systém má za následok prehriatie výrobku, čo môže spôsobiť poškodenie výrobku.

Riešenie problémov

Motor neštartuje

Diel výrobku na kontrolu	Možná príčina	Opatrenie
Západky štartéra	Západky štartéra sú zablokované.	Nastavte alebo vymeňte západky štartéra.
		Vyčistite okolie západiek.
		Obráťte sa na autorizovanú servisnú dielňu.
Palivová nádrž	Nesprávny typ paliva.	Vypustíte palivovú nádrž a naplníte ju správnym palivom.
	Palivová nádrž je naplnená olejom na mazanie reťaze.	Ak ste sa pokúsili naštartovať výrobok, obráťte sa na servisného predajcu. Ak ste sa ešte nepokúsili naštartovať výrobok, vypustíte palivovú nádrž.
Zapaľovanie, žiadna iskra	Zapaľovacia sviečka je špinavá alebo mokrá.	Uistite sa, že je zapaľovacia sviečka suchá a čistá.
	Medzi elektródami zapaľovacej sviečky je nesprávna medzera.	Vyčistite zapaľovaciu sviečku. Uistite sa, že je medzera medzi elektródou a zapaľovacou sviečkou správna a že používate odporúčaný alebo ekvivalentný typ zapaľovacej sviečky.
		Informácie o správnej medzere medzi elektródami nájdete v časti <i>Technické údaje na strane 466</i> .

Diel výrobku na kontrolu	Možná príčina	Opatrenie
Zapaľovacia sviečka a valec	Zapaľovacia sviečka je uvoľnená.	Utiahnite zapaľovaciu sviečku.
	Motor je zaplavený z dôvodu opakovaných štartov s plným sýtičom po zapalovaní.	Vyberte a vyčistite zapaľovaciu sviečku. Výrobok umiestnite na stranu s otvorom zapaľovacej sviečky smerom od vás. 6 – 8-krát prudko potiahnite dráždlo šnúry štartéra. Nainštalujte zapaľovaciu sviečku a naštartujte výrobok. Pozrite si časť <i>Zapnutie výrobku na strane 449</i> .

Motor naštartuje, no znova sa vypne

Diel výrobku na kontrolu	Možná príčina	Opatrenie
Palivová nádrž	Nesprávny typ paliva.	Vypustite palivovú nádrž a naplňte ju správnym palivom.
Karburátor	Voľnobežné otáčky nie sú správne.	Obráťte sa na servisného predajcu.
Vzduchový filter	Zanesený vzduchový filter.	Vyčistite vzduchový filter alebo ho vymeňte.
Palivový filter	Zanesený palivový filter.	Vymeňte palivový filter.

Preprava a uskladnenie

Preprava a uskladnenie

- Pri uskladňovaní a preprave výrobku a paliva sa uistite, že nedochádza k úniku kvapaliny a výparov. Iskry alebo otvorené plamene, napr. z elektrických zariadení alebo bojlerov, môžu vyvolať požiar.
- Na uskladnenie a prepravu paliva vždy používajte schválené kanistre.
- Pred prepravou alebo pred dlhodobým skladovaním vyprázdňte palivovú nádrž a nádrž na olej na mazanie reťaze. Palivo a olej na mazanie reťaze zlikvidujte v príslušnom zariadení na likvidáciu.
- Pomocou prepravného krytu na výrobku zamedzte vzniku zranení alebo poškodenia výrobku. Aj nepohyblivá reťaz pily môže spôsobiť vážne zranenia.
- Zložte kryt zo zapaľovacej sviečky a aktivujte brzdzu reťaze.
- Pred prepravou výrobok bezpečne upevnite.

Príprava produktu na dlhodobé skladovanie

1. Pred demontážou produkt zastavte a nechajte ho vychladnúť.
2. Demontujte a vyčistite reťaz pily a drážku vo vodiacej lište.



VAROVANIE: Ak reťaz pily a vodiaca lišta nie sú čistené, môžu byť tuhé alebo zablokované.

3. Nasadte prepravný kryt.
4. Vyčistite výrobok. Pokyny nájdete v časti *Údržba na strane 454*.
5. Vykonajte kompletný test výrobku.

Technické údaje

Technické údaje

	Husqvarna T525
Motor	
Objem valca, cm ³	27,0
Voľnobežné otáčky, ot./min	2900
Max. výkon motora podľa normy ISO 8893, kW/hp pri ot./min	1,1/1,5 pri 9500
Systém zapaľovania ⁴³	
Zapaľovacia sviečka	NGK CMR6A
Vzdialenosť elektród, mm	0,75
Systém paliva a mazania	
Objem palivovej nádrže, l/cm ³	0,19/190
Objem nádrže na olej, l/cm ³	0,17/170
Typ olejového čerpadla	Nastaviteľný
Hmotnosť	
Hmotnosť, kg	2,7
Emisie hluku	
Nameraná úroveň hlučnosti dB(A)	110
Zaručená L _{WA} úroveň hlučnosti dB(A)	111
Úrovně hlučnosti ⁴⁴	
Ekvivalentná úroveň akustického tlaku pri uchu používateľa, dB(A)	98
Stupne vibrácií, a_{hveq} ⁴⁵	
Predná rukoväť, m/s ²	4,9
Zadná rukoväť, m/s ²	5,2
Refaz píly/vodiaca lišta	
Typ hnacieho kolieska/počet zubov	3/8"/Spur 6, 1/4"/Spur 8, 0,325"/Spur 7

⁴³ Vždy používajte odporúčaný typ zapaľovacej sviečky. Nesprávna zapaľovacia sviečka môže vážne poškodiť piest/valec.

⁴⁴ Podľa normy ISO 22868 sa ekvivalentná hladina akustického tlaku vypočíta ako časovo vážená celková energia pre jednotlivé hladiny akustického tlaku za rôznych pracovných podmienok. Typický štatistický rozptyl hladiny akustického tlaku je štandardná odchýlka 1 dB (A).

⁴⁵ Podľa normy ISO 22867 sa ekvivalentná hladina vibrácií vypočíta ako časovo vážená celková energia pre jednotlivé hladiny vibrácií za rôznych pracovných podmienok. Uvádzané údaje pre ekvivalentnú hladinu vibrácií majú typický štatistický rozptyl (štandardnú odchýlku) 1 m/s².

	Husqvarna T525
Rýchlosť reťaze pri 133 % maximálnych otáčkach motora, m/s.	24,1

Príslušenstvo

Odporúčané rezné zariadenia

Modely reťazových píl Husqvarna T525 boli hodnotené z hľadiska bezpečnosti podľa normy EN ISO 11681-2:2011/A1:2017 (Stroje pre lesníctvo – prenosné reťazové píly – bezpečnostné požiadavky a testovanie. Časť 2: Reťazové píly na údržbu stromov) a spĺňajú bezpečnostné požiadavky, ak sú vybavené kombináciou vodiacej lišty a reťaze píly uvedenou nižšie.

Reťazová píla s nízkym spätným nárazom

Reťaz píly, ktorá je označená ako reťaz píly s nízkym spätným nárazom, spĺňa požiadavku na nízký spätný náraz špecifikovaný v norme ANSI B175.1-2012.

Polomer spätného nárazu a konca vodiacej lišty

Vodiaca lišta				Reťaz píly		
Dĺžka, palce/cm	Delenie, palce	Mierka, palce/mm	Max. polomer špičky	Typ	Dĺžka, vodiace články (počet)	Nízky spätný náraz
10/25	1/4	0,050/1,3	R10	Husqvarna H00	60	
12/30					68	
10/25	1/4	0,043/1,1	8T	Husqvarna SP11G	60	
12/30					68	
10/25	3/8	0,050/1,3	7T	Husqvarna H37	40	Áno
12/30					45	
10/25	3/8	0,050/1,3	7T	Husqvarna S93G	40	Áno
12/30			9T		45	
10/25	0,325 mini	0,043/1,1	8T	Husqvarna SP21G	46	Áno
12/30					51	





Použiteľná rezná dĺžka je zvyčajne o 1 palec kratšia ako nominálna dĺžka vodiacej lišty.

Zariadenie a uhly brúsenia

Na ostrenie reťaze píly používajte brúsnu mierku Husqvarna. Brúsna mierka Husqvarna zabezpečí

dosiahnutie správnych uhlov brúsenia. Katalógové čísla sú uvedené v tabuľke nižšie.

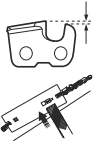
Ak si nie ste istí, ako identifikovať typ reťaze píly na vašom výrobku, viac informácií nájdete na webovej lokalite www.husqvarna.com.

					
H00	5/32 palca/ 4,0 mm	580 68 74-01	0,025 palca/0,65 mm	30°	85°
SP11G	9/64 palca/ 3,5 mm	529 93 71-01	0,016 in / 0,4 mm	30°	60°
H37	5/32 palca/ 4,0 mm	505 24 37-01	0,025 palca/0,65 mm	30°	80°
S93G	5/32 palca/ 4,0 mm	587 80 90-01	0,025 palca/0,65 mm	30°	60°
SP21G	5/32 palca/ 4,0 mm	595 00 47-01	0,025 palca/0,65 mm	30°	60°

Vyhlásenie o zhode

Vyhlásenie o zhode EÚ

My, spoločnosť **Husqvarna AB**, SE-561 82 Huskvarna, Švédsko, tel.: +46-36-146500, vyhlasujeme s plnou zodpovednosťou, že výrobok:

Popis	Reťazové píly na starostlivosť o stromy
Značka	Husqvarna
Typ/model	T525
Identifikácia	Výrobné čísla od roku 2022 a novšie

plne spĺňa nasledujúce smernice a nariadenia EÚ:

Nariadenie	Popis
2006/42/ES	„o strojových zariadeniach“
2014/30/EÚ	„o elektromagnetickej kompatibilite“
2000/14/ES	„týkajúca sa emisie hluku v prostredí pochádzajúceho zo zariadení používaných vo voľnom priestranstve“
2011/65/EÚ	„o obmedzení používania určitých nebezpečných látok v elektrických a elektronických zariadeniach“

a že sa pri ňom uplatňujú nasledujúce normy a technické špecifikácie: EN ISO 12100:2021, EN ISO 14982:2009, EN ISO 11681-2:2011/A1:2017, EN IEC 63000:2018.

Notifikovaný orgán: Spoločnosť 0404, RISE SMP Svensk Maskinprovning AB Box 7035, SE-750 07 Uppsala vykonala typovú skúšku ES v súlade so smernicou o strojových zariadeniach (2006/42/ES) článok 12, bod 3b, príloha IX v mene spoločnosti Husqvarna AB.

Certifikáty o typových skúškach ES v súlade s prílohou IX nesú číslo: 0404/17/2479 - T525

RISE SMP Svensk Maskinprovning AB, Box 7035, SE-750 07 Uppsala, Sweden osvedčil zhodu so smernicou Rady 2000/14/ES, posudzovanie zhody: Príloha V.

Číslo certifikátu: 01/161/111

Informácie týkajúce sa emisie hluku nájdete v časti *Technické údaje na strane 466*.

Huskvarna, 2022-04-11

Stefan Holmberg, riaditeľ výskumu a vývoja, oddelenie riadenia technológií, Husqvarna AB

Zodpovedný za technickú dokumentáciu



VSEBINA

Uvod.....	470	Odpravljanje težav.....	495
Varnost.....	472	Prevoz in skladiščenje.....	496
Montaža.....	477	Tehnični podatki.....	496
Delovanje.....	478	Dodatna oprema.....	497
Vzdrževanje.....	485	Izjava o skladnosti.....	499

Uvod

Namen uporabe

Izdelek je namenjen strokovnemu vzdrževanju dreves, na primer pri rezovanju in razrezu drevesnih po delih.

Opomba: Uporaba tega izdelka je lahko omejena z nacionalnimi predpisi.

Opis izdelka

Husqvarna T525 je model motornih žag z motorjem z notranjim zgorevanjem.

Stalno delamo na tem, da bi povečali varnost in učinkovitost med delovanjem. Če potrebujete več informacij, se obrnite na servisnega zastopnika.

Pregled izdelka

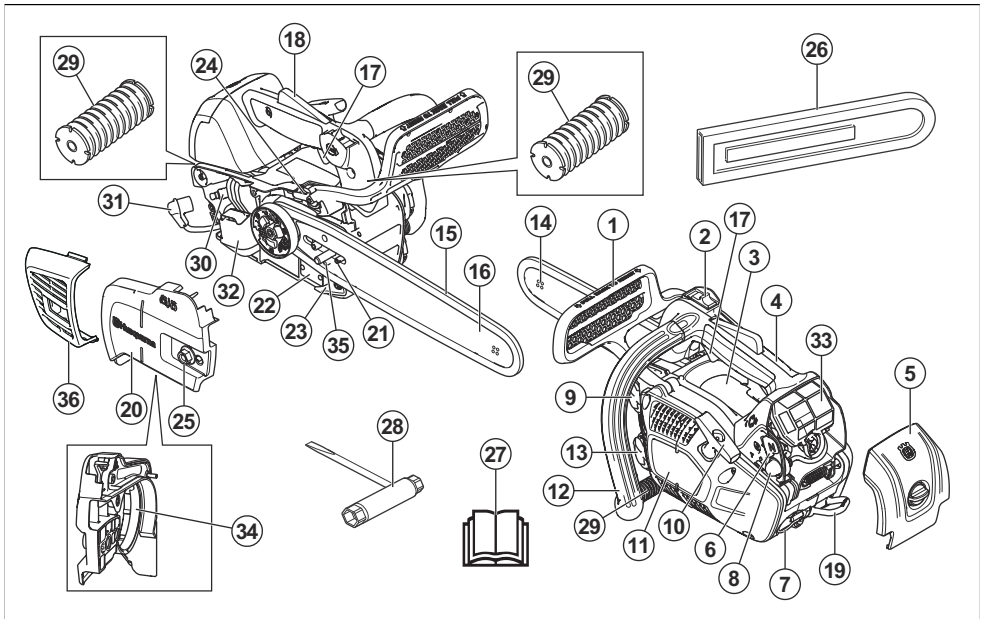

1. Zavora verige in sprednji ščitnik za roko
2. Vklonno/izklonno stikalo
3. Nalepka z informacijami in opozorili
4. Zgornji ročaj
5. Pokrov filtra
6. Čok
7. Zaponka za vrv
8. Membrana črpalke goriva
9. Posoda za gorivo

10. Ročica zaganjalne vrvice
11. Ohišje zaganjalnika
12. Sprednji ročaj
13. Posoda za verižno olje
14. Zobnik konice meča
15. Veriga motorne žage
16. Meč
17. Ročica plina
18. Zaklep ročice plina

19. Zaponka za pas
20. Pokrov sklopke
21. Vijak za napenjanje verige
22. Ploščica s proizvodno in serijsko številko
23. Lovilnik verige
24. Nastavitveni vijak za oljno črpalko
25. Matica meča
26. Transportna zaščita
27. Navodila za uporabo
28. Kombiniran ključ
29. Sistem za dušenje tresljajev, 3 deli
30. Svečka
31. Pokrovček svečke
32. Dušilnik
33. Zračni filter
34. Zavorni trak
35. Vijak za napenjanje verige
36. Pokrov dušilca

Simboli na izdelku



Bodite previdni in uporabljajte izdelek pravilno. Ta izdelek lahko povzroči hude poškodbe oziroma smrt upravljavca ali drugih.



Pred uporabo tega izdelka morate pozorno prebrati navodila za uporabo ter jih razumeti.



Vedno nosite odobreno zaščitno čelado ter odobreno zaščito za sluh in oči.



Izdelek je v skladu z veljavnimi direktivami ES.



Izdelek je v skladu z veljavnimi direktivami ZK.



Emisija hrupa v okolje je skladna z direktivami in uredbami EU, ZK ter zakonodajo Novega južnega Walesa, in sicer z direktivo "Zaščita okolja pri delu (nadzor hrupa) iz 2017". Zajamčena raven zvočne moči izdelka je navedena na in v *Tehnični podatki na strani 496*.



Zavora verige, aktivirana (desno). Zavora verige, neaktivirana (levo).



Membrana črpalke goriva.



Nastavitev oljne črpalke.



Gorivo.



Verižno olje.



Med uporabo mora uporabnik motorno žago držati z obema rokama.



Motorne žage med uporabo nikoli ne držite samo z eno roko.



V nobenem primeru ne dovolite, da bi se konica meča dotaknila kakšnega drugega predmeta.



Opozorilo! Če se s prednjim delom ali konico meča dotaknete predmeta, lahko pride do povratnega udarca in zelo hitrega povratnega sunka meča, ki se premakne navzgor in nazaj v smeri proti upravljavcu. Lahko povzroči resne telesne poškodbe.



Uporabite ustrezne zaščite za stopalo-nogo in dlan-roko.



Verižno žago lahko uporabljajo samo osebe, ki so posebej usposobljene za nego dreves. Glejte navodila za uporabo.



Delovni položaj.



Čok.

Stopnja emisij Euro V



OPOZORILO: Zaradi predelave motorja se razveljavi EU-homologacija tega izdelka.

Opomba: Ostali simboli in oznake na izdelku se nanašajo na zahteve za certifikacijo, ki veljajo za nekatere trge.

Varnost

Varnostne definicije

Spodnje definicije označujejo stopnjo resnosti posameznih opozorilnih besed.



OPOZORILO: Poškodbe oseb.



POZOR: Poškodbe izdelka.

Opomba: Te informacije olajšajo uporabo izdelka.

Splošna varnostna navodila



OPOZORILO: Pred uporabo izdelka preberite navodila v povezavi z opozorili v nadaljevanju.

- Pri nepredvidni ali nepravilni uporabi je motorna žaga nevarno orodje in lahko povzroči hude poškodbe ali smrt. Zato je zelo pomembno, da natančno preberete in se poglobite v navodila za uporabo.
- Nikoli ne smete spreminjati prvotne izvedbe izdelka brez predhodnega dovoljenja proizvajalca. Ne uporabljajte izdelka, če opazite, da ga je predelala druga oseba, in uporabljajte samo pribor, ki je priporočen za ta izdelek. Spremembe brez pooblastila in/ali neoriginalni deli lahko povzročijo resne poškodbe ali smrt uporabnika in drugih.
- Rabljen dušilnik/lovilnik isker in pritrdilna površina lovilnika isker lahko vsebujeta ostanke delcev zgorevanja, ki so lahko rakotvorni. Pri rokovanju z dušilnikom in/ali lovilnikom isker pazite, da ne boste izpostavljeni tem spojinam. Pred kakršnim koli ravnanjem z dušilnikom in/ali lovilnikom isker si oglejte *Uvod na strani 485*.
- Dolgoročno vdihavanje izpušnih plinov motorja, hlapov verižnega olja in žagovine lahko ogrozi vaše zdravje.
- Izdelek med delovanjem ustvarja elektromagnetno polje. To polje lahko v nekaterih pogojih interferira z aktivnimi ali pasivnimi medicinskimi vsadki. Da

bi zmanjšali nevarnost ki bi lahko povzročila telesne poškodbe ali smrt, priporočamo, da se osebe z medicinskimi vsadki pred uporabo izdelka posvetujejo s svojim zdravnikom in proizvajalcem vsadka.

- Informacije v teh navodilih za uporabo niso nikoli nadomestilo za strokovno znanje in izkušnje. Če zaidete v situacijo, v kateri se ne počutite varno, zaustavite stroj in prosite za nasvet strokovnjaka. Obrnite se na servisnega zastopnika ali izkušenega uporabnika motorne žage. Ne poskušajte izvajati nalog, ki se vam zdijo pretežke!

Varnostna navodila za uporabo



OPOZORILO: Pred uporabo izdelka preberite navodila v povezavi z opozorili v nadaljevanju.

- Motorna žaga z gornjim ročajem je namenjena posebej za zdravljenje in vzdrževanje dreves. Zaradi posebno kompaktnega oblikovanja ročajev (ročaji z majhnim razmakom) obstaja večje tveganje za izgubo nadzora. Zaradi tega lahko posebne motorne žage za delo na drevesu uporabljajo samo osebe, ki so usposobljene za posebno rezanje in delovne tehnike, in so ustrezno zavarovane (dvižno vedro, vrvi, varnostni oprtnik). Za vsa druga dela žaganja na nivoju tal se priporočajo običajne motorne žage (z večjim razmakom med ročaji).
- Delo v drevesu zahteva uporabo posebnih tehnik rezanja in dela, ki jih je treba upoštevati, da bi se zmanjšalo povečano tveganje telesnih poškodb. Nikoli ne delajte v drevesu, če niste posebej usposobljeni za tako delo, vključno z usposabljanjem za uporabo varnostne in druge plezalne opreme, kot so oprtniki, vrvi, jermeni, dereze, zaskočne in karabske kljuke itd.
- V nobenem primeru ne poskušajte ujeti padajočih delov. V nobenem primeru ne žagajte drevesa, ko ste privezani samo z eno vrvjo. Vedno uporabljajte dve varovalni vrvi.
- Med ključnimi dejavnostmi podiranja morate takoj po končanem žaganju privzdigniti zaščito za sluh z ušes, da boste slišali zvoke in opozorilne signale.
- Pred uporabo izdelka morate razumeti, kakšni so učinki povratnega udara in kako jih lahko

preprečite. Za navodila glejte poglavje *Informacije o povratnem udarcu na strani 480*.

- Ne uporabljajte pokvarjenega izdelka. Upoštevajte varnostna navodila ter navodila za vzdrževanje in servis, navedena v tem priročniku. Nekatere vrste vzdrževalnih del in popravil lahko opravi samo za to usposobljeno strokovno osebje. Za navodila glejte poglavje *Vzdrževanje na strani 485*.
- Nikoli ne uporabite izdelka, če sta pokrovček svečke in vžigalni kabel vidno poškodovana. S tem pride do nevarnosti iskenja, ki lahko povzroči požar.
- Izdelka ne uporabljajte, če ste utrujeni, pod vplivom alkohola ali drog ali zdravil oziroma v drugih okoliščinah, ki vplivajo na vaš vid, pozornost, koordinacijo ali presojo.
- Izdelka ne uporabljajte v slabem vremenu, npr. gosti megli, močnem deževju in vetru, hudem mrazu itd. Delo v slabem vremenu je utrujajoče in pogosto povezano z dodatnimi nevarnostmi, na primer poledico, nepredvidljivo smerjo padanja dreves ipd.
- Poškodovana rezalna opreme ali napačna kombinacija meča in verige povečuje nevarnost povratnega udarca! Uporabljajte samo kombinacije mečev in verig, ki jih priporočamo, ter upoštevajte navodila za piljenje. Za navodila glejte poglavje *Dodatna oprema na strani 497*.
- Izdelka nikoli ne zaženite, če meč, veriga in vsi pokrovi niso ustrezno nameščeni. Za navodila glejte poglavje *Uvod na strani 477*. Če meč in veriga nista nameščena na izdelek, se lahko sklopka zrahlja in povzroči hude telesne poškodbe.

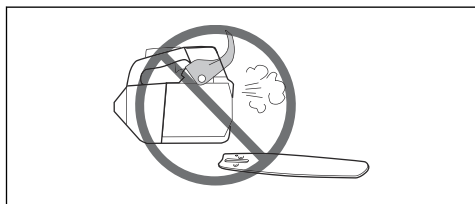

- Izdelka ne zaganjajte v zaprtih prostorih. Izpušni plini so lahko nevarni, če jih vdihavate.
- Opazujte okolico in se prepričajte, da ne obstaja nevarnost, da nobena oseba ali žival ne more priti v stik z izdelkom ali vplivati na vaš nadzor nad izdelkom.



- Pomanjkanje koncentracije lahko privede do povratnega udarca, če se območje povratnega udarca meča po nesreči dotakne veje, drevesa ali drugega predmeta.
- Motorne žage med uporabo nikoli ne držite samo z eno roko. Motorne žage ni mogoče varno upravljati z eno roko. Lahko se tudi porežete. Ročaja vedno varno in trdno držite z obema rokama.
- Motorno žago vedno držite trdno, in sicer z desno roko na gornjem ročaju in z levo roko na prednjem ročaju. Palec in ostale prste ovijte okrog ročajev. Ta prijem morate uporabljati ne glede na to, ali ste desničar ali levičar. Tak prijem zmanjša učinek povratnega udarca in omogoča, da obdržite nadzor nad motorno žago. Ročajej nikoli ne izpustite.



- Kosilnice nikoli ne uporabljajte nad višino ramen.

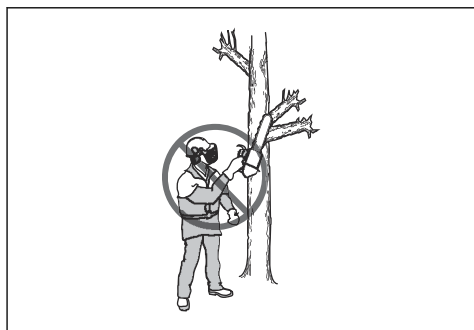

- Izdelka ne uporabljajte, če v primeru nesreče ne morete priklicati pomoči.

- Včasih se odrezki zataknejo v pokrov sklopke, kar povzroči zastoj verige. Vedno ugasnite motor, preden začnete s čiščenjem.
- Če se veriga zagodzi v zarez, izklopite motor!
- Delujoči stroj v zaprtem ali slabo prezračevanem prostoru lahko povzroči smrt zaradi zastrupitve z ogljikovim monoksidom.
- Izpušni plini iz motorja so vroči in lahko vsebujejo iskre, ki lahko povzročijo požar. Izdelka nikoli ne zaganjajte v zaprtih prostorih ali v bližini vnetljivih materialov.
- Zavoro verige uporabite kot parkirno zavoro, ko zaženete izdelek in ko ga prestavljate na kratke razdalje. Med prenašanjem izdelek vedno držite za prednji ročaj. Tako zmanjšate nevarnost, da z verigo udarite sebe ali osebo v vaši bližini.
- Pri ljudeh, ki imajo težave s krvnim obtokom, lahko pretirana izpostavljenost tresljajem povzroči poškodbe ožilja ali živčevja. Če opazite znamenja pretirane izpostavljenosti tresljajem, se posvetujte z zdravnikom. Ti simptomi zajemajo otrplost, izgubo občutenja, ščemenje, zbadanje, bolečino, zmanjšano moč in spremembe barve ali stanja kože. Običajno se pojavijo v prstih, na rokah ali na zapestjih. Ti simptomi so lahko izrazitejši pri nizkih temperaturah.
- Vseh možnih situacij pri uporabi motorne žage ni mogoče predvideti. Pri delu s strojem bodite vedno previdni in prisebni. Izogibajte se situacijam, ki se vam zdijo prezahtevne. Če po branju teh navodil še vedno niste prepričani o delovnih postopkih, se pred nadaljevanjem posvetujte s strokovnjakom. V primeru dodatnih vprašanj, povezanih z uporabo motorne žage, se obrnite na svojega pooblaščenega prodajalca ali družbo Husqvarna. Radi vam bomo priskočili na pomoč z nasveti in vam pomagali, da boste svojo motorno žago znali uporabljati na učinkovit in varen način. Če je mogoče, se udeležite tečaja usposabljanja za uporabo motorne žage. Informacije o izobraževalnem gradivu in tečajih, ki so na voljo, lahko pridobite pri svojem prodajalcu, v gozdarski šoli ali knjižnici.

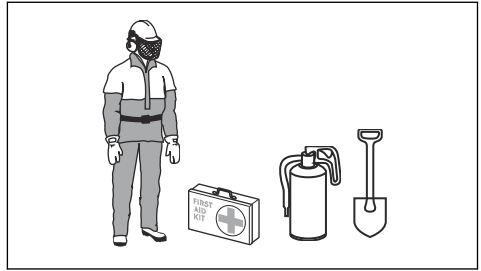

- Večina nesreč z motorno žago se zgodi, ko se veriga dotakne upravljalca. Med upravljanjem izdelka morate obvezno uporabljati odobreno osebno zaščitno opremo. Osebna zaščitna oprema vas ne more popolnoma zaščititi pred poškodbami, vendar v primeru nesreče omili posledice. Če se želite posvetovati, katero opremo uporabiti, se obrnite na servisnega zastopnika.
- Oblečila se morajo tesno prilegati, vendar vas ne smejo ovirati pri gibanju. Redno pregledujte stanje osebne zaščitne opreme.
- Uporabljajte odobreno zaščitno čelado.
- Uporabljajte odobreno zaščito za sluh. Dolgotrajna izpostavljenost hrupu lahko povzroči trajno poškodbo sluha.
- Uporabljajte zaščitna očala ali vizir za obraz, da zmanjšate tveganje za poškodbe zaradi izmeta predmetov. Izdelek lahko z veliko silo izvrže predmete, kot so lesni odrezki, majhni delci lesa in drugo. Zaradi tega lahko pride do hudih poškodb, zlasti poškodb oči.
- Uporabljajte rokavice z zaščito za motorne žage.
- Uporabljajte hlače z zaščito za motorne žage.
- Uporabljajte škornje z zaščito za motorne žage, ojačano konico in nedrsečim podplatom.
- S sabo imejte vedno komplet prve pomoči.
- Nevarnost iskenja. V bližini imejte opremo za gašenje požara in lopato, da lahko preprečite gozdni požar.

Varnostne naprave na izdelku



OPOZORILO: Pred uporabo izdelka preberite navodila v povezavi z opozorili v nadaljevanju.

- Ne uporabljajte izdelka s poškodovanimi varnostnimi napravami.
- Redno preverjajte varnostne naprave. Glejte poglavje *Vzdrževanje in preverjanje varnostnih naprav izdelka na strani 486*.
- Če so varnostne naprave poškodovane, se obrnite na servisnega zastopnika Husqvarna.



Osebna zaščitna oprema



OPOZORILO: Pred uporabo izdelka preberite navodila v povezavi z opozorili v nadaljevanju.

Zavora verige in sprednji ščitnik za roko

Izdelek ima zavoro verige, ki zaustavi verigo, če pride do povratnega udarca. Zavora verige zmanjšuje nevarnost nesreč, samo vi pa jih lahko preprečite.

Zavoro verige (A) lahko aktivirate ročno z levo roko ali se aktivira samodejno z mehanizmom za sprostitve vztrajnostnega momenta. Potisnite sprednji ščitnik roke (B) naprej, da ročno aktivirate zavoro verige.

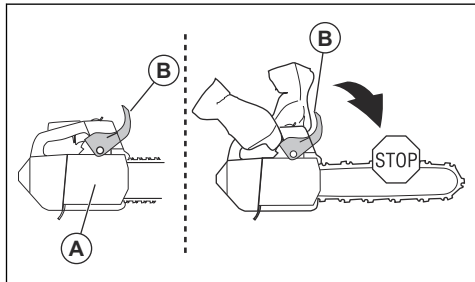

Povlecite sprednji ščitnik roke nazaj, da izklopite zavoro verige.

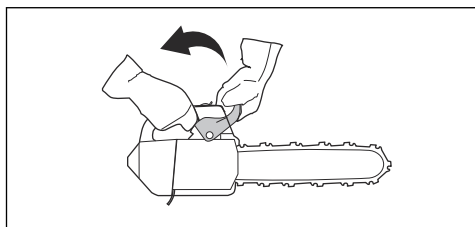

Zaklep ročice plina

Zaklep ročice plina preprečuje neželeno uporabo ročice plina. Če z dlanjo objamete ročaj in pritisnete zaklep ročice plina (A), se ročica plina (B) sprosti. Če sprostite ročaj, se ročica plina in zaklep ročice plina pomakneta nazaj v svoja izhodiščna položaja. Ta funkcija zaklene ročico plina v prostem teku.

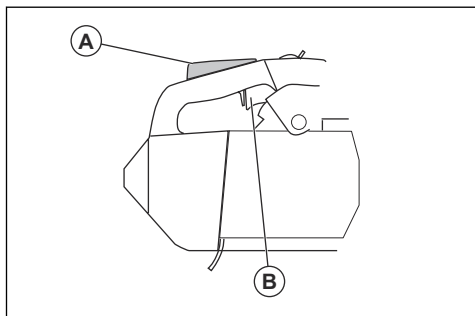

Lovilnik verige

Lovilnik verige ujame verigo, če se ta strga ali sname. Ustrezna napetost verige ter ustrezno vzdrževanje verige in meča zmanjšata nevarnost nesreč.

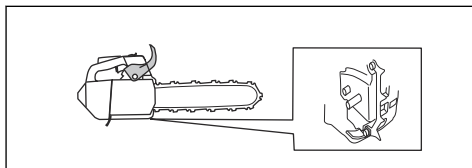

Sistem za dušenje tresljajev

Sistem za dušenje tresljajev zmanjša tresljaje ročajev. Elementi za blaženje tresljajev delujejo kot pregrada med ohišjem izdelka in ročajem.

Za informacije o tem, kje na izdelku je nameščen sistem za dušenje tresljajev, glejte poglavje *Pregled izdelka na strani 470*.

Vklopno/izklopno stikalo

Z vklopno/izklopnim stikalom izklopite motor.

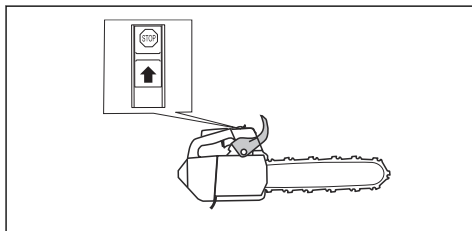

Dušilnik



OPOZORILO: Dušilnik med in po delovanju postane zelo vroč, tudi pri hitrosti prostega teka. Obstaja nevarnost požara, zlasti, ko izdelek uporabljate v bližini vnetljivih materialov in/ali hlapov.



OPOZORILO: Izdelka ne uporabljajte brez dušilnika ali s poškodovanim dušilnikom. Poškodovan dušilnik lahko zviša raven hrupa in poveča nevarnost požara. V bližini imejte opremo za gašenje požara. Če je uporaba lovilnika isker v vašem območju zahtevana, izdelka ne uporabljajte brez nameščenega lovilnika isker, ali če je ta poškodovan.

Dušilnik zmanjšuje raven hrupa na najnižjo možno raven in usmerja izpušne pline stran od uporabnika. Na območjih z vročim in suhim podnebjem obstaja velika nevarnost požara. Upoštevajte lokalne predpise in navodila za vzdrževanje.

Varnost pri delu z gorivom



OPOZORILO: Pred uporabo izdelka preberite navodila v povezavi z opozorili v nadaljevanju.

- Med dolivanjem ali mešanjem goriva (bencin in olje za dvotaktno motorje) zagotovite zadostno prezračevanje.
- Gorivo in hlapi goriva so izredno vnetljivi in lahko povzročijo resne poškodbe v primeru vdihavanja ali stika s kožo. Pri rokovanju z gorivom bodite zato vedno zelo previdni in skrbite za dobro prezračevanje.
- Bodite previdni pri rokovanju z gorivom in verižnim oljem. Zavedajte se nevarnosti požara, eksplozije in nevarnosti, povezanih z vdihavanjem.
- V bližini goriva ne kadite in ne postavljajte vročih predmetov.
- Pred dolivanjem goriva vedno zaustavite motor in počakajte nekaj minut, da se ohladi.
- Pri ponovnem dolivanju goriva pokrov odpirajte počasi za počasno sproščanje morebitnega odvečnega tlaka.
- Po dolivanju goriva skrbno privijte pokrov za gorivo.
- Goriva nikoli ne dolivajte pri delujočem motorju.
- Pred zagonom izdelek vsaj za 3 m (10 čevljev) premaknite s kraja, na katerem ste ga polnili z gorivom, in stran od vira goriva.

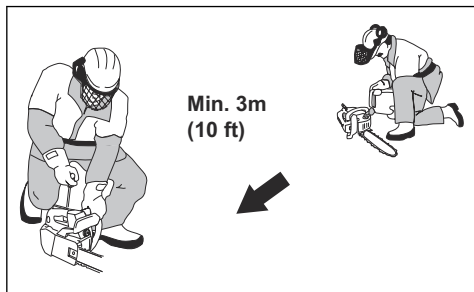

Po dolivanju goriva v določenih primerih ne smete nikoli zagnati izdelka:

- Če ste izdelek polili z gorivom ali verižnim oljem. Obrišite žago in počakajte, da ostanki goriva izhlapijo.
- Če ste sebe ali svoja oblačila polili z gorivom. Umijte dele telesa, ki so prišli v stik z gorivom, in se preoblecite. Uporabljajte milo in vodo.
- Če gorivo izteka iz izdelka. Redno preverjajte tesnost posode za gorivo, pokrova za gorivo in dovodov goriva.

Varnostna navodila za vzdrževanje



OPOZORILO: Pred vzdrževanjem izdelka preberite naslednja opozorilna navodila.

- Izvajajte le vzdrževalna in servisna dela, ki so navedena v teh navodilih za uporabo. Vsa druga servisna dela in popravila prepustite strokovnemu servisnemu osebju.
- Redno opravljajte varnostne preglede, vzdrževanje in servis v skladu z napotki v teh navodilih. Redno vzdrževanje podaljša življenjsko dobo izdelka in zmanjša nevarnost nesreč. Za navodila glejte poglavje *Vzdrževanje na strani 485*.
- Če po izvedenem vzdrževanju varnostni pregledi niso uspešno opravljeni, se obrnite na servisnega zastopnika. Zagotavljamo vam, da so za vaš izdelek na voljo strokovna popravila in servisne storitve.

Varnostna navodila za rezalno opremo



OPOZORILO: Pred uporabo izdelka preberite navodila v povezavi z opozorili v nadaljevanju.

- Uporabljajte samo odobrene kombinacije mečev in verig ter opremo za brušenje. Za navodila glejte poglavje *Dodatna oprema na strani 497*.
- Med uporabo ali izvajanjem vzdrževalnih del na verigi nosite zaščitne rokavice. Tudi nepremična veriga lahko povzroči poškodbe.
- Rezalni zobje naj bodo vedno pravilno nabrušeni. Upoštevajte navodila in uporabljajte priporočeno šablono za brušenje. Poškodovana veriga ali veriga, ki ni pravilno nabrušena, poveča nevarnost nesreč.

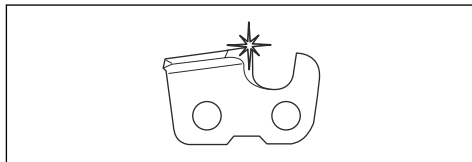

- Nastavite ustrezno nastavitev globine reza za verigo. Upoštevajte navodila in uporabljajte priporočeno nastavitev globine reza. Prevelika nastavitev globine reza poveča nevarnost povratnega udarca.

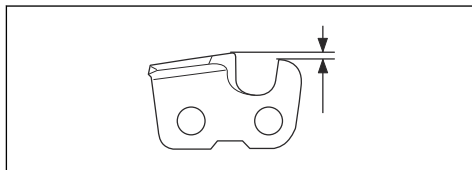

- Zagotovite, da je veriga ustrezno napeta. Če se veriga ne prilega tesno meču, se lahko sname. Neustrezna napetost verige poveča obrabo meča,

verige in pogonskega zobnika verige. Glejte poglavje *Nastavitev napetosti verige na strani 492*.

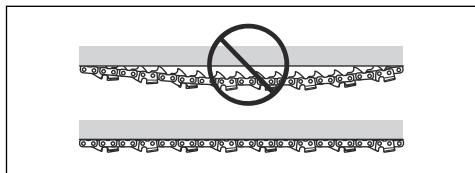

- Redno vzdržujte rezalno opremo in jo ustrezno mažite. Če verige ne mažete ustrezno, se poveča tveganje za obrabo meča, verige in pogonskega zobnika verige.

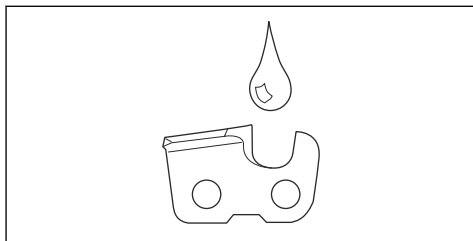

Montaža

Uvod



OPOZORILO: Preden začnete sestavljati izdelek, morate prebrati in razumeti poglavje o varnosti.

Sestavljanje meča in verige

1. Sprostite zavoro verige.
2. Odvijte matico meča in odstranite pokrov sklopke.

Opomba: Če pokrova sklopke ni mogoče preprosto odstraniti, privijte matico meča ter aktivirajte zavoro verige in jo sprostite. Če se pravilno sprostí, slišite klik.

3. Namestite meč na vijak meča. Premaknite meč v skrajno zadnji položaj.
4. Verigo pravilno namestite okoli pogonskega zobnika in jo vstavite v utor meča.



OPOZORILO: Pri sestavljanju verige vedno nosite zaščitne rokavice.

5. Prepričajte se, da so robovi rezalnih členov na zgornjem robu meča obrnjeni naprej.

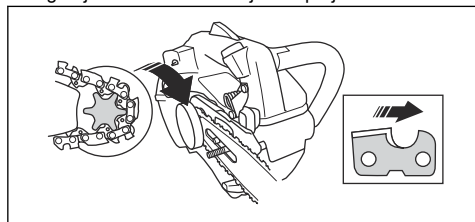

6. Poravnajte luknjo v meču z vijakom za napenjanje verige in namestite pokrov sklopke.

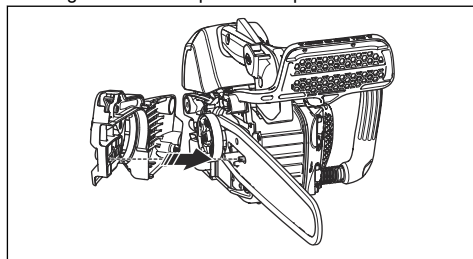

7. Z roko privijte matico meča.
8. Verigo napnite. Glejte *Nastavitev napetosti verige na strani 492* za navodila.
9. Zategnite matice meča.
10. Namestitev zobatega odbijača.

Za namestitev zobatega odbijača se obrnite na servisnega agenta.

Opomba: Nekateri modeli imajo samo eno matico meča.

Delovanje

Uvod



OPOZORILO: Preden začnete uporabljati izdelek, morate prebrati in razumeti poglavje o varnosti.

Preverjanje delovanja pred uporabo izdelka

1. Prepričajte se, da zavora verige pravilno deluje in ni poškodovana.
2. Prepričajte se, da zaklep ročice plina pravilno deluje in ni poškodovan.
3. Prepričajte se, da stikalo za vklop/izklop pravilno deluje in ni poškodovano.
4. Prepričajte se, da na ročajih ni olja.
5. Prepričajte se, da sistem za dušenje tresljajev pravilno deluje in ni poškodovan.
6. Prepričajte se, da je dušilnik pravilno nameščen in ni poškodovan.
7. Prepričajte se, da so vsi deli pravilno nameščeni in niso poškodovani.
8. Prepričajte se, da je lovilnik verige pravilno nameščen.
9. Prepričajte se, da je napetost verige ustrezno napeta.

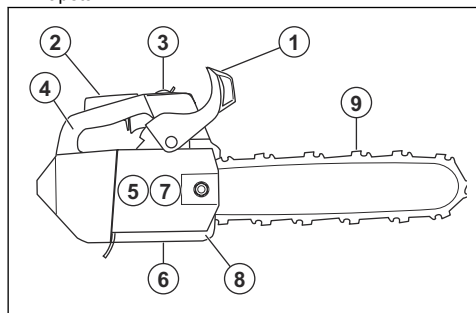

gorivo

Ta izdelek ima dvotaktni motor.



POZOR: Če uporabite neustrezno vrsto goriva, lahko poškodujete motor. Uporabite mešanico bencina in olja za dvotaktni motorje.

Predhodno zmešano gorivo

- Za najboljše delovanje in daljšo življenjsko dobo motorja uporabljajte vnaprej pripravljeno mešanico goriva z alkilatom Husqvarna. V gorivu je manj

škodljivih kemikalij v primerjavi z običajnim gorivom, kar zmanjšuje količino škodljivih izpušnih plinov. Po zgorevanju tega goriva je količina ostankov manjša, zaradi česar so deli motorja čistejši.

Mešanje goriva

Bencin

- Uporabljajte kakovosten neosvinčen bencin z največ 10-% vsebnostjo etanola.



POZOR: Ne uporabljajte bencina, ki ima oktansko število nižje od 90 RON/87 AKI. Uporaba nižjega oktanskega števila lahko povzroči klenkanje, kar povzroča poškodbe motorja.

Olje za dvotaktni motorje

- Za čim boljše rezultate in zmogljivost uporabite olje za dvotaktni motorje Husqvarna.
- Če olje za dvotaktni motorje Husqvarna ni na voljo, lahko uporabite kakovostno olje za dvotaktni motorje z zračnim hlajenjem. Za izbiro ustreznega olja se obrnite na servisnega zastopnika.



POZOR: Ne uporabljajte olja za vodno hlajene izvenkrmne dvotaktni motorje. Ne uporabljajte olja za štiritaktni motorje.

Mešanica bencina in olja za dvotaktni motorje

Bencin, liter	Olje za dvo- taktni motorje, liter
	2 % (50 : 1)
5	0,10
10	0,20
15	0,30
20	0,40



POZOR: Pri mešanju manjših količin goriva lahko manjša odstopanja močnejše vplivajo na razmerje mešanice. Natančno izmerite količino olja in tako ustvarite pravilno mešanico.

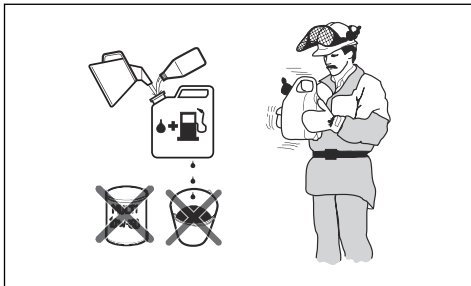

1. Dolijte polovico bencina v čisto posodo za gorivo.
2. Dodajte celotno količino olja.
3. Pretresite mešanico goriva.
4. V posodo dodajte še preostalo količino bencina.
5. Temeljito pretresite mešanico goriva.



POZOR: Naenkrat ne pripravite mešanice goriva za več kot en mesec.

Polnjenje posode za gorivo



OPOZORILO: Za lastno varnost upoštevajte postopek v nadaljevanju.

1. Zaustavite motor in pustite, da se ohladi.
2. Očistite področje okrog pokrova posode za gorivo.

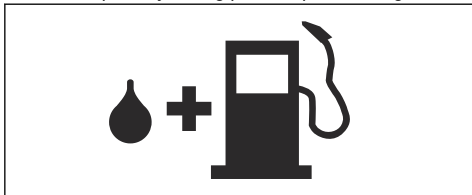

3. Pretresite posodo in tako poskrbite za ustrezno mešanje goriva.
4. Odstranite pokrovček posode za gorivo, da sprostite pritisk.
5. Napolnite posodo za gorivo.



POZOR: Prepričajte se, da v posodi za gorivo ni preveč goriva. Gorivo ima pri višjih temperaturah večjo prostornino.

6. Zategnite pokrovček posode za gorivo.
7. Na izdelku in okoli njega očistite razlito gorivo.
8. Izdelek pred zagonom za vsaj 3 m (10 čevljev) odmaknite od mesta, kjer ste točili gorivo, in od vira goriva.

Opomba: Za mesto rezervoarja za gorivo na vašem izdelku glejte *Pregled izdelka na strani 470*.

Utekanje

- Prvih 10 ur delovanja ne uporabljajte polnega plina dlje časa brez obremenitve.

Uporaba ustreznega verižnega olja



OPOZORILO: Ne uporabljajte odpadnega olja, ki lahko škoduje vam in okolju. Odpadno olje poškoduje tudi oljno črpalko, meč in verigo.



OPOZORILO: Veriga se lahko strga, če mazanje rezalne opreme ni zadostno. Nevarnost hude poškodbe ali smrti upravljavca.



OPOZORILO: Izdelek ima funkcijo, ki zagotovi, da goriva zmanjka prej kot verižnega olja. Za pravilno delovanje te funkcije uporabite ustrezno verižno olje. Za izbiro verižnega olja se obrnite na servisnega zastopnika.

- Za dolgo življenjsko dobo verige in preprečitev negativnih vplivov na okolje uporabljajte verižno olje Husqvarna. Če verižno olje Husqvarna ni na voljo, priporočamo uporabo standardnega verižnega olja.
- Uporabljajte verižno olje, ki se dobro prime verige.
- Uporabljajte verižno olje primerne stopnje viskoznosti, ki ustreza temperaturi zraka.



POZOR: Če je olje preredito, ga zmanjka prej kot goriva. Pri temperaturah pod 0 °C/32 °F so nekatera olja pregosta, zaradi česar se lahko poškodujejo sestavni deli oljne črpalke.

- Uporabljajte priporočeno rezalno opremo. Glejte poglavje *Dodatna oprema na strani 497*.
- Odstranite pokrovček posode za verižno olje.
- Napolnite posodo za verižno olje z verižnim oljem.
- Skrbno namestite pokrovček.

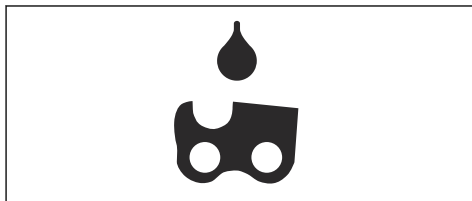

Opomba: Za mesto posode za verižno olje na vašem izdelku glejte *Pregled izdelka na strani 470*.

Informacije o povratnem udarcu



OPOZORILO: Izdelek lahko povzroči hude poškodbe ali smrt upravljavca ali drugih oseb. Za zmanjšanje tveganja morate vedeti, kakšni so vzroki za povratni udarec in kako jih lahko preprečite.

Do povratnega udarca pride, ko se območje povratnega udarca meča dotakne predmeta. Povratni udarec se zgodi nenadoma in z veliko silo, ki izdelek odbije proti upravljavcu.

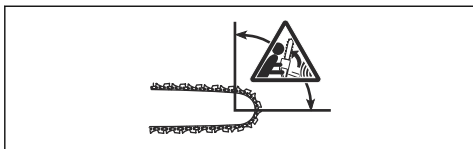

Do povratnega udarca pride vedno v rezalni ravnini meča. Običajno se izdelek odbije v upravljavca, vendar lahko odboj poteka v različne smeri. Na smer odboja vpliva način uporabe izdelka v času povratnega udarca.



Pri manjšem polmeru konice meča je sila povratnega udarca manjša.

Za zmanjšanje tveganja povratnega udarca uporabljajte verigo z majhnim povratnim udarcem. Ne dopustite, da se območje povratnega udarca dotakne predmeta.



OPOZORILO: Nobena veriga ne more v celoti preprečiti povratnega udarca. Vedno upoštevajte navodila.

Pogosto zastavljena vprašanja glede povratnega udarca

- Ali lahko z roko vedno vklopim zavoro verige med povratnim udarcem?

Ne. Če želite sprednji ščitnik roke potisniti naprej, morate uporabiti zadostno silo. Če ne uporabite potrebne sile, se zavora verige ne vklopi. Med delom morate prav tako z obema rokama stabilno držati ročaja izdelka. Pri povratnem udarcu obstaja možnost, da zavora verige ne zaustavi verige, preden se vas veriga dotakne. Obstaja tudi nekaj položajev, v katerih se roka ne more dotakniti sprednjega ščitnika roke za vklop zavora verige.

- Ali mehanizem za sprostitve vztrajnostnega momenta vedno vklopi zavoro verige med povratnim udarcem?

Ne. Prvi pogoj je, da zavora verige pravilno deluje. Za navodila glede preverjanja zavora verige glejte poglavje *Preverjanje zavora verige na strani 486*. Priporočamo vam, da ravnate tako pred vsako uporabo izdelka. Drugi pogoj za vklop zavora verige je zadostna sila povratnega udarca. Če je zavora verige preobčutljiva, se lahko vklopi med zahtevno uporabo.

- Ali me zavora verige vedno ščiti pred poškodbami med povratnim udarcem?

Ne. Za zaščito mora zavora verige pravilno delovati. Prav tako se mora zavora verige med povratnim udarcem vklopiti, da zaustavi verigo. Če ste blizu meča, zavora verige morda ne bo imela dovolj časa za zaustavitev verige, preden vas veriga zadene.



OPOZORILO: Povratni udarec lahko preprečite samo vi in ustrezen način uporabe.

Zagon izdelka

Prilava zagona s hladnim motorjem



OPOZORILO: Ko zažene izdelek, mora biti zavora verige vklopljena, da se zmanjša nevarnost poškodb.

1. Premaknite sprednji ščitnik za roko naprej, da aktivirate zavoro verige.

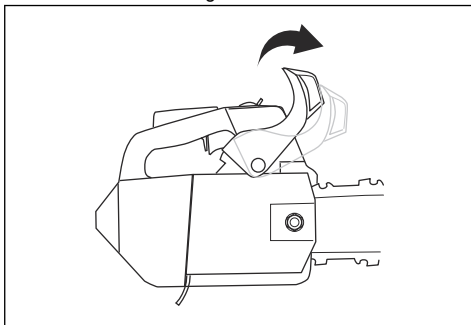

2. Približno 6-krat pritisnite membrano črpalke za gorivo, dokler se ta ne začne polniti z gorivom. Membrane črpalke za gorivo ni treba povsem napolniti.

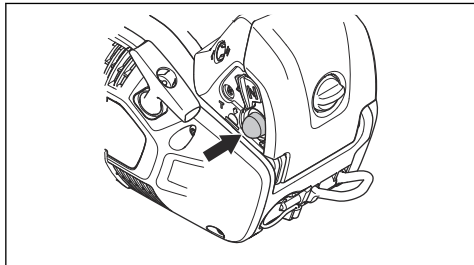

2. Približno 6-krat pritisnite membrano črpalke za gorivo, dokler se ta ne začne polniti z gorivom. Membrane črpalke za gorivo ni treba povsem napolniti.

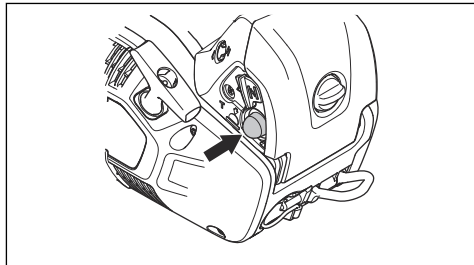

3. Čok nastavite v položaj za čok.

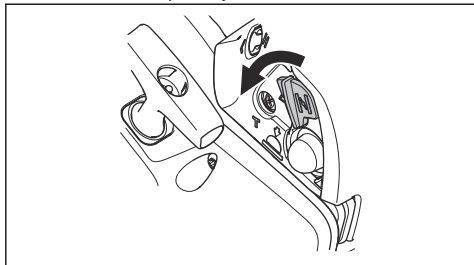

4. Za dodatna navodila glejte poglavje *Zagon izdelka na strani 481*.

3. Čok premaknite v položaj za čok in nato neposredno v delovni položaj.

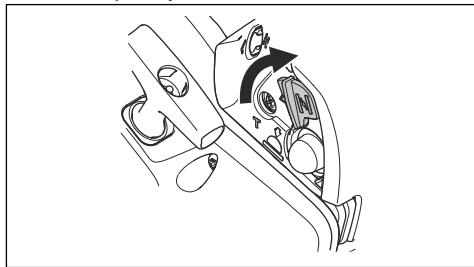

4. Za dodatna navodila glejte poglavje *Zagon izdelka na strani 481*.

Priprava zagona s toplim motorjem



OPOZORILO: Ko zaženete izdelek, mora biti zavora verige vklopljena, da se zmanjša nevarnost poškodb.

1. Premaknite sprednji ščitnik za roko naprej, da aktivirate zavoro verige.

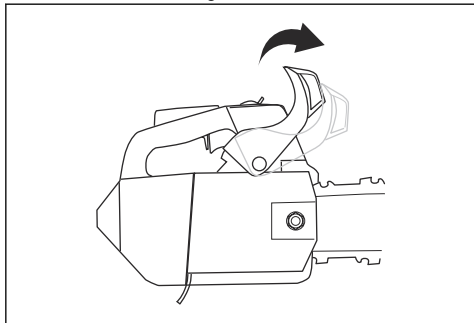

Zagon izdelka



OPOZORILO: Ob zagonu izdelka morate stati v stabilnem položaju.



OPOZORILO: Če se veriga vrti v prostem teku, se obrnite na servisnega zastopnika in ne uporabljajte izdelka.

1. Izdelek postavite na tla.
2. Z levo roko primite prednji ročaj.
3. Koleno pristonite na zadnji del gornjega ročaja.

4. Z desno roko počasi povlecite ročico zaganjalne vrvice, dokler ne začutite upora.

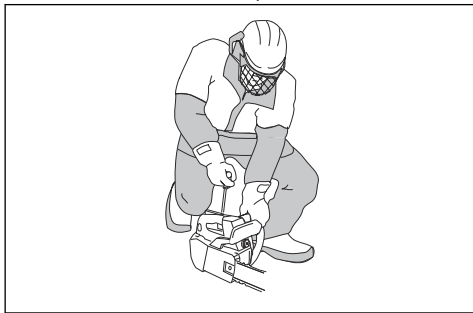

OPOZORILO: Zaganjalne vrvice ne navijajte okoli zapestja.



POZOR: Zaganjalne vrvice nikoli ne izvlecite do konca in ne izpuscite ročice zaganjalne vrvice.

- a) Če zaganjate izdelek s hladnim motorjem, ročico zaganjalne vrvice vlecite do vžiga goriva v motorju.

Opomba: Vžig goriva v motorju se sliši kot sunkovit izpuh.

- b) Ročico čoka prestavite v položaj za čok.

5. Povlecite zaganjalno vrstico, dokler ne zaženete motorja.

6. Hitro sprostite zaklep ročice plina, da izdelek prestavite v hitrost v prostem teku.

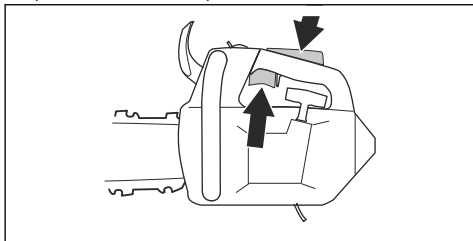

7. Premaknite sprednji ščitnik roke nazaj, da izklopite zavoro verige.

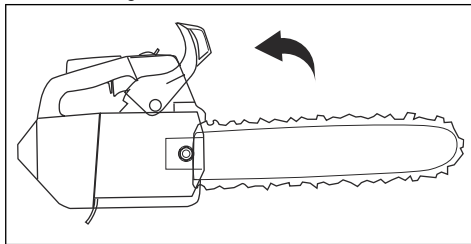

8. Uporabite izdelek.

Zagon izdelka na drevesu

Opomba: Pred zagonom izdelka se prepričajte, da je dovolj goriva.

1. Aktivirajte zavoro verige.
2. Med zagonom izdelek držite na levi ali desni strani svojega telesa.
 - a) Če držite izdelek na levi strani, z levo roko primite prednji ročaj. Ročico zaganjalne vrvice držite z desno roko in pri zagonu izdelek potisnite stran od telesa.
 - b) Če držite izdelek na desni strani, z desno roko primite enega od ročajev. Ročico zaganjalne vrvice držite z levo roko in pri zagonu izdelek potisnite stran od telesa.

Izklop izdelka

1. Vključno/izklopno stikalo potisnite v položaj STOP.

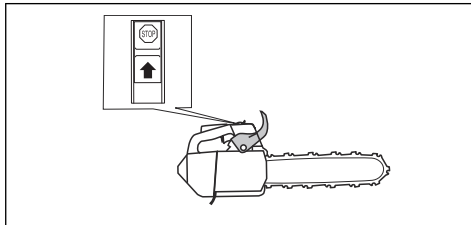

Informacije o načinih dela



OPOZORILO: Informacije, povezane s tehnikami dela, ki so navedene v teh navodilih za uporabo, niso nadomestilo za pravilno usposabljanje za uporabo tega izdelka. Ta izdelek uporabljajte samo, če ste ustrezno usposobljeni za vzdrževanje dreves. Uporaba brez ustreznega usposabljanja lahko privede do hudih poškodb in celo smrti uporabnika ali drugih oseb.

- Žagajte s polnim plinom, po končanem žaganju pa zmanjšajte število vrtljajev na prosti tek.



POZOR: Če motor predolgo deluje s polnim plinom brez obremenitve, lahko pride do poškodbe motorja.

- Med žaganjem zobato oporo oprite ob deblo in jo uporabite kot vzvod.

Opomba: Vsi modeli niso opremljeni z zobato oporo. Če potrebujete več informacij, se obrnite na servisnega zastopnika.

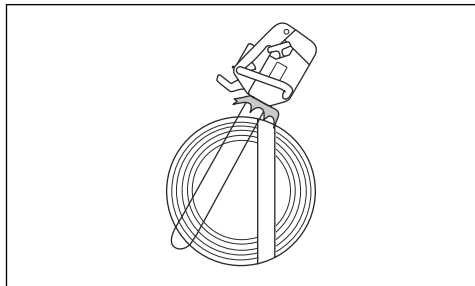

Žaganje z vlečenjem in potiskanjem motorne žage

Pri žaganju lesa je lahko izdelek v dveh različnih položajih.

- Motorno žago vlečete k sebi, ko žagate s spodnjim delom meča. Veriga si med žaganjem utira pot skozi drevo. V tem položaju imate boljši nadzor nad izdelkom in položajem območja povratnega udarca.

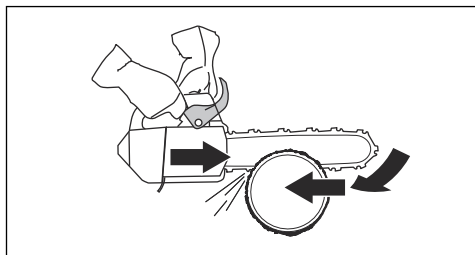

- Motorno žago potiskate, ko žagate z zgornjim delom meča. Veriga potiska izdelek v smeri upravljavca.

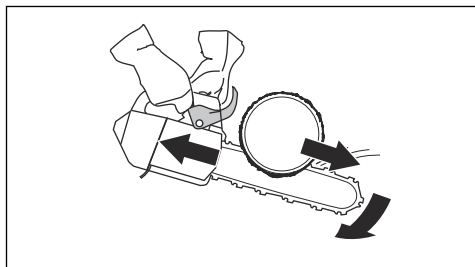

OPOZORILO: Če se veriga zagodzi v hlođu, lahko izdelek odbije proti vam. Izdelek držite trdno in pazite, da se območje povratnega udarca meča ne dotakne drevesa in povzroči povratnega udarca.

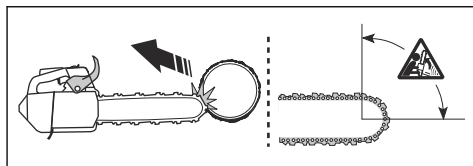

Priprava izdelka za uporabo na drevesu

Uporabnik na tleh

Kot uporabnik na tleh opravite naslednje.

1. Preglejte izdelek.
2. Napolnite posodi za gorivo in verižno olje.
3. Konec odobrene varnostne zanke namestite na zaponko za vrvi.

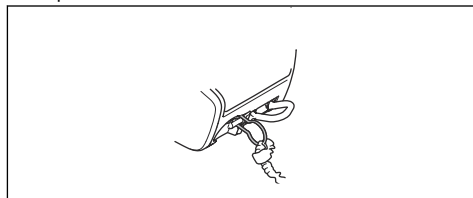

Opomba: Varnostna zanka zagotovi, da izdelek ne udari ob tla, če pade.

4. Prepričajte se, da je na drugem koncu varnostne zanke nameščen karabin.
5. Zaženite izdelek in ga ogrejte.
6. Izklopite izdelek.
7. Aktivirajte zavoro verige.
8. Z dviznimi orodji dvignite izdelek do uporabnika na drevesu.



OPOZORILO: Pred dviganjem izdelka uporabniku na drevesu se prepričajte, da je izdelek čvrsto pritrjen.

Uporabnik na drevesu

Kot uporabnik na drevesu upoštevajte naslednja navodila.

1. Pred odstranitvijo varnostne zanke s pripomočkov za vzpenjanje morate izdelek pripeti na oprtnik. Izdelek pripnite v oprtnik skozi zaponko za jermen ali jekleni obroček na varnostni zanki.

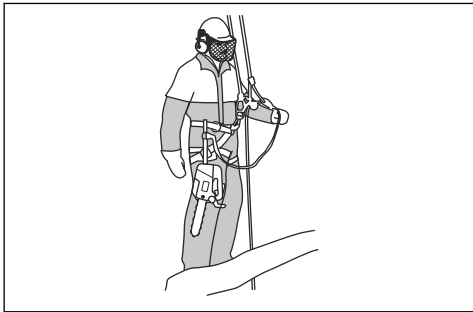

OPOZORILO: Varnostno zanko pripnite v 1 od priporočenih mest na oprtniku.



OPOZORILO: Če za vpetje izdelka na oprtnik uporabljate samo varnostno zanko, izdelek popolnoma spustite z varnostno zanko. Izdelka nikoli ne izpustite z višine.

2. Z odobrenimi karabini en prosti konec varnostne zanke pritrdite v enega od priporočenih mest na oprtniku. To je vaša glavna pritrditvena točka.



POZOR: Varnostna zanka sme biti pritrdjena samo na zaponko za vrvi.

3. Pred rezom se prepričajte, da ste v varnem in stabilnem položaju.
4. Izdelek sprostite iz dodatnega vpetja, ga zaženite in zarezite.
5. Neposredno po opravljenem rezu aktivirajte zavoro verige.
6. Izklopite izdelek in ga znova vpnite v dodatno vpetje.

Uporaba izdelka na drevesu



OPOZORILO: Večina nesreč je posledica dejstva, da uporabnik nima popolnega nadzora nad izdelkom ali delovnim položajem.

- Ohranjajte varen delovni položaj.
- Vodoravne dele žagajte v višini kolkov, navpične dele pa v višini celiakalnega pleksusa.
- Izdelek držite z 2 rokama.

- Stabilno stojte in navpične veje žagajte z nizko stransko silo. Varnostno vrv napeljite skozi različne pritrtilne točke, da izničite ali zmanjšate rastoče stranske sile. Uporabite lahko tudi nastavljivo kovinsko zanko z oprtnika za drugo pritrtilno točko.

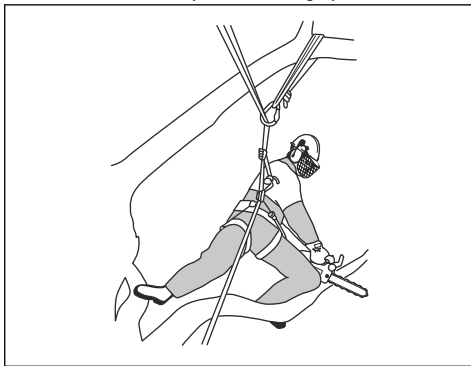

- Varen položaj ohranjajte z zanko za nogo.

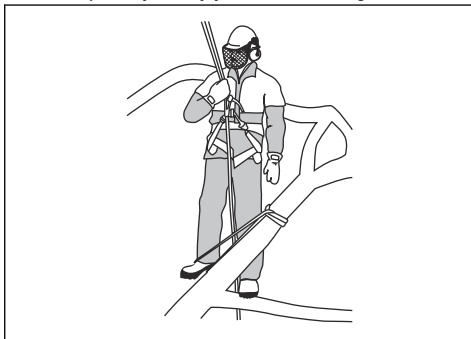

- V rednih intervalih preverjajte oprtnik, jermene in vrvi.
- Če morate plezati z izdelkom, izdelek pritrdite na zadnjo pritrtilno točko na oprtniku. Zadnja pritrtilna točka preprečuje, da bi izdelek prišel v stik s plezalnimi vrvmi, in hkrati zagotavlja, da je težišče poravnano z uporabnikovo hrbtenico.

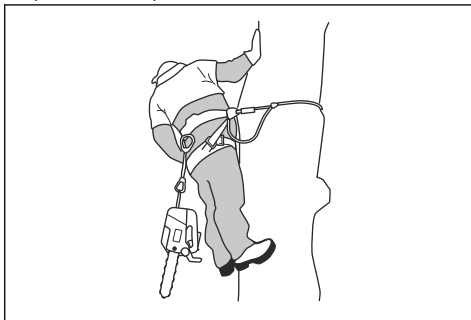



OPOZORILO: Pred spustom izdelka na kovinsko zanko morate aktivirati zavoro verige.



OPOZORILO: Izdelka ne poskušajte izvleči. Nevarnost resnih poškodb.

Odstranitev uklešččenega izdelka

1. Izklopite izdelek.
2. Izdelek varno pritrdite na drevo na notranji strani reza, obrnjeni proti deblu, ali na drugo vrv za orodje.
3. Žago previdno vlecite iz zareze, hkrati pa privzdigujte vejo, če je potrebno.

4. Če je potrebno, ukleščeni izdelek sprostite z ročno žago ali drugo motorno žago. Vejo odrežite vsaj 30 cm/12 palcev od uklešččenega izdelka. Rez opravite na zunanji strani mesta, na katerem je ukleščen izdelek.

Vzdrževanje

Uvod



OPOZORILO: Pred izvajanjem vzdrževalnih del na izdelku morate prebrati in razumeti poglavje o varnosti.

Urnik vzdrževanja

Dnevno vzdrževanje	Tedenska vzdrževalna opravila	Mesečna vzdrževalna opravila
Očistite zunanje dele izdelka in se prepričajte, da na ročajih ni olja.	Očistite hladilni sistem. Glejte poglavje <i>Čiščenje hladilnega sistema na strani 494.</i>	Preverite zavorni trak. Glejte poglavje <i>Preverjanje zavornega traku na strani 486.</i>
Preverite ročico plina in zaklep ročice plina. Glejte poglavje <i>Preverjanje ročice plina in zaklepa ročice plina na strani 487.</i>	Preverite zaganjalnik, zaganjalno vrvico in povratno vzmet.	Preverite središčni del, boben in vzmet sklopke.
Prepričajte se, da elementi za blaženje treslajev niso poškodovani.	Namažite igličasti ležaj. Glejte poglavje <i>Mazanje igličastega ležaja na strani 493.</i>	Očistite svečko. Glejte poglavje <i>Preverjanje svečke na strani 490.</i>
Očistite in preverite zavoro verige. Glejte <i>Preverjanje zavore verige na strani 486.</i>	Z robov meča odstranite vse grobe ostanke. Glejte poglavje <i>Preverjanje meča na strani 493.</i>	Očistite zunanje dele uplinjača.
Preverite lovilnik verige. Glejte poglavje <i>Preverjanje lovilnika verige na strani 487.</i>	Očistite ali zamenjajte mrežico lovilnika isker na dušilniku. Glejte <i>Preverjanje dušilnika na strani 488.</i>	Preverite filter goriva in cev goriva. Po potrebi zamenjajte.
Obrnite meč, preverite mazalno odprtino in očistite utor v meču. Glejte poglavje <i>Preverjanje meča na strani 493.</i>	Očistite območje uplinjača.	Preverite vse kable in priključke.
Prepričajte se, da je mazanje meča in verige z oljem zadostno.	Očistite ali zamenjajte zračni filter. Glejte poglavje <i>Čiščenje zračnega filtra na strani 489.</i>	Izpraznite posodo za gorivo.
Preverite verigo. Glejte poglavje <i>Kako pregledati rezalno opremo na strani 493.</i>	Očistite prostor med hladilnimi rebri valja.	Izpraznite posodo za olje.

Dnevno vzdrževanje	Tedenska vzdrževalna opravila	Mesečna vzdrževalna opravila
Nabrusite verigo in preverite njeno napetost. Glejte poglavje <i>Brušenje verige na strani 490</i> .		
Preverite pogonski zobnik verige. Glejte poglavje <i>Preverjanje verižnika na strani 493</i> .		
Očistite dovod zraka na zaganjalniku.		
Prepričajte se, da so matice in vijaki dobro priviti.		
Preverite izklopno stikalo. Glejte poglavje <i>Preverjanje stikala za vklop/izklop na strani 487</i> .		
Prepričajte se, da motor, rezervoar za gorivo in vodi za gorivo ne puščajo goriva.		
Prepričajte se, da se veriga med delovanjem motorja v prostem teku ne vrti.		
Prepričajte se, da je dušilnik pravilno nameščen in da ni poškodovan ter da ne manjka noben del dušilnika.		

Vzdrževanje in preverjanje varnostnih naprav izdelka

Preverjanje zavornega traku

1. S krtačo odstranite žagovino, smolo in umazanijo z zavore verige in bobna sklopke. Umazanija in obraba lahko poslabšata delovanje zavore.

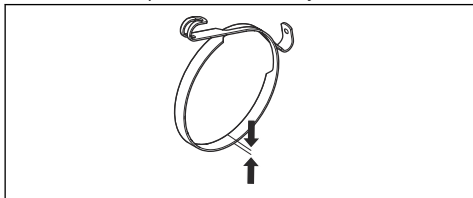

2. Preverite zavorni trak. Zavorni trak mora biti na najtanjši točki debel najmanj 0,6 mm/0,024 palca.

Preverjanje sprednjega ščitnika roke

1. Pazite, da sprednji ščitnik roke ni poškodovan in da na njem ni pomanjkljivosti, npr. razpok.

2. Priporočamo, da se sprednji ščitnik roke prosto giblje in da je trdno pritrjen na pokrov sklopke.

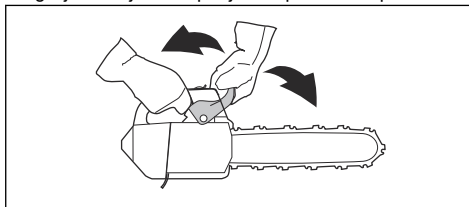

Preverjanje zavore verige

1. Zaženite izdelek. Za navodila glejte poglavje *Zagon izdelka na strani 480*.



OPOZORILO: Priporočamo, da se veriga ne dotika tal ali drugih predmetov.

2. Izdelek čvrsto držite.

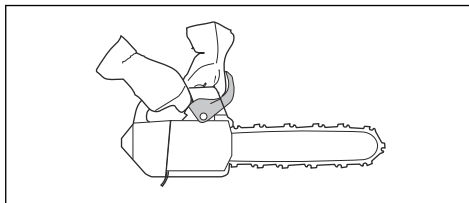



OPOZORILO: Prepričajte se, da se veriga ne dotika tal ali drugih predmetov.

3. Pri polnem plinu nagnite levo zapestje naprej na sprednji ščitnik roke, da aktivirate zavoro verige. Veriga se mora nemudoma zaustaviti.

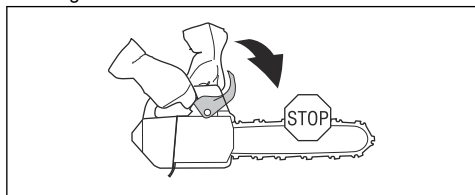

OPOZORILO: Ko aktivirate zavoro verige, ne spustite prednjega ročaja.

Preverjanje ročice plina in zaklepa ročice plina

1. Prepričajte se, da se ročica plina in zaklep ročice plina premikata neovirano ter da povratna vzmet deluje pravilno.

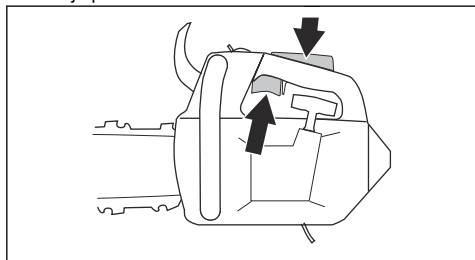

2. Potisnite zaklep ročice plina navzdol in se prepričajte, da se vrne v začetni položaj, ko ga sprostitite.

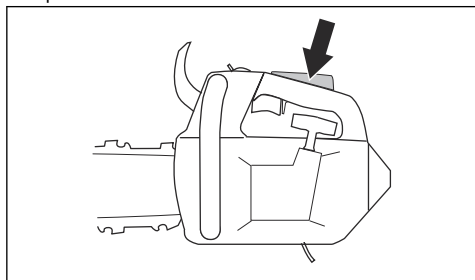

3. Prepričajte se, da je ročica plina zaklenjena v položaju prostega teka, ko je zaklep ročice plina sproščen.

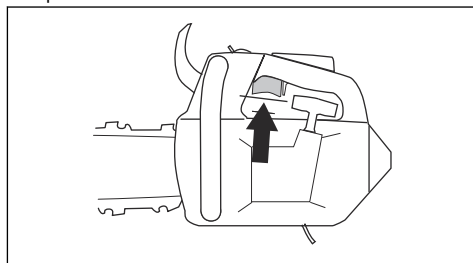

4. Zaženite motorno žago in pritisnite polni plin.
5. Sprostite ročico plina in se prepričajte, da se veriga ustavi in miruje.



OPOZORILO: Če se veriga vrti, ko je ročica plina v položaju prostega teka, se obrnite na servisnega zastopnika.

Preverjanje lovilnika verige

1. Prepričajte se, da lovilnik verige ni poškodovan.
2. Prepričajte se, da je lovilnik verige stabilen in pritrjen na ohišje izdelka.

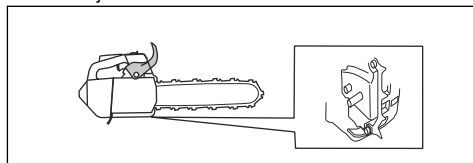

Preverjanje sistema za dušenje tresljajev

1. Prepričajte se, da na elementih za blaženje tresljajev ni razpok ali deformacij.
2. Prepričajte se, da so elementi za blaženje tresljajev ustrezno pritrjeni na motor in ročaj.

Za informacije o tem, kje na izdelku je nameščen sistem za dušenje tresljajev, glejte poglavje *Pregled izdelka na strani 470*.

Preverjanje stikala za vklop/izklop

1. Zaženite motor.
2. Vključno/izklopnostikalo potisnite v položaj STOP. Motor se mora izklopiti.

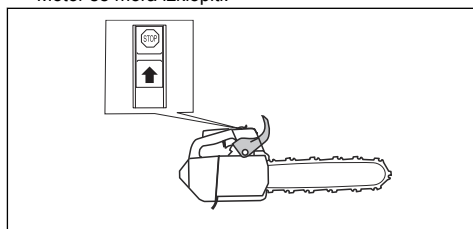

Preverjanje dušilnika

1. Prepričajte se, da dušilnik ni poškodovan.
2. Poskrbite, da je dušilnik pravilno nameščen na izdelek.

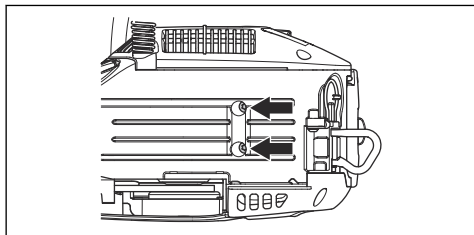

Nastavitev uplinjača

Zaradi zakonodaje o varovanju okolja in emisijah ima izdelek omejitve nastavitve na vijakih za nastavitve uplinjača. Zmanjšuje škodljive izpuste plinov vašega izdelka. Vijaka za nastavitve lahko zavrtite za največ 1/2 obrata.

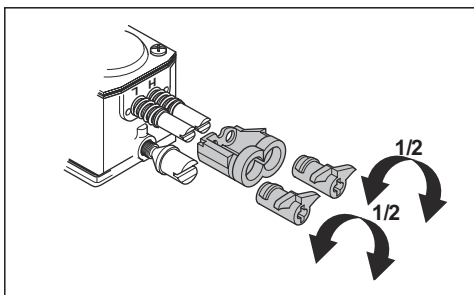

Osnovne nastavitve in utekanje

Osnovne nastavitve uplinjača se opravijo v tovarni. Za priporočeno število vrtljajev v prostem teku glejte poglavje *Tehnični podatki na strani 496*.



POZOR: Izdelka prvih 10 ur ne uporabljajte pri previsokem številu vrtljajev.



POZOR: Če se veriga vrti v prostem teku, obračajte vijak za nastavitve števila vrtljajev v prostem teku v nasprotni smeri urinega kazalca, dokler se veriga ne ustavi.

Nastavitev igle za nizko hitrost (L)

- Iglo za nizko hitrost obračajte v smeri vrtenja urinih kazalcev do zaustavitve.

Opomba: Če ima izdelek slabo zmogljivost pospeševanja ali če število vrtljajev v prostem teku ni ustrezno, iglo za nizko hitrost obrnite v nasprotni smeri urinega kazalca. Iglo za nizko hitrost

obračajte, dokler nista zmogljivost pospeševanja in prostega teka primerna.

Nastavitev vijaka za število vrtljajev v prostem teku (T)

1. Zaženite izdelek.
2. Vijak za nastavitve števila vrtljajev v prostem teku obračajte v smeri urinega kazalca, dokler se veriga ne začne vrteti.
3. Vijak za nastavitve števila vrtljajev v prostem teku obračajte v nasprotni smeri urinega kazalca, dokler se veriga ne ustavi.

Opomba: Število vrtljajev v prostem teku je pravilno nastavljeno, ko motor ustrezno deluje v vseh položajih. Število vrtljajev v prostem teku mora biti tudi dovolj nižje od števila vrtljajev, pri katerem se začne vrteti veriga.



OPOZORILO: Če se veriga po obratu vijaka za nastavitve hitrosti v prostem teku ne zaustavi, se obrnite na najbližjega servisnega zastopnika. Izdelka ne uporabljajte, dokler ni pravilno nastavljen.

Nastavitev igle za visoko hitrost (H)

Motor je tovarniško nastavljen za uporabo pri ničelni nadmorski višini. Na višjih nadmorskih višinah, v drugačnih vremenskih razmerah ali pri drugačnih temperaturah, boste morda morali nastaviti iglo za visoko hitrost.

- Iglo za visoko hitrost nastavite z obračanjem.



POZOR: Vijaka igle za visoko hitrost ne obrnite prek nastavitvenega omejevalnika. To lahko privede do poškodb bata in valja.

Preverjanje, ali je uplinjač ustrežno nastavljen

- Prepričajte se, da ima izdelek ustrezno zmogljivost pospeševanja.
- Prepričajte se, da izdelek pri polnem plinu deluje pribl. 4-taktno.
- Prepričajte se, da se veriga v prostem teku ne vrti.
- Če izdelka ne morete preprosto zagnati ali če ima izdelek slabo zmogljivost pospeševanja, nastavite igli za nizko in visoko hitrost.



POZOR: Nepravilna nastavitve lahko poškoduje motor.

Zamenjava poškodovane ali obrabljene zaganjalne vrvice

1. Odvijte vijake na ohišju zaganjalnika.

2. Odstranite ohišje zaganjalnika.

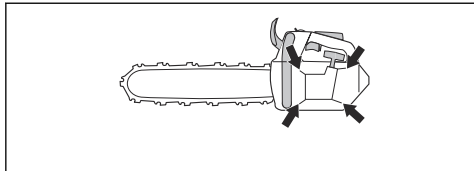

3. Izvlecite približno 30 cm/12 palcev zaganjalne vrvice in vrstico zatakните v zarezo na jermenici.
4. Pustite, da se jermenica počasi zavrti nazaj, da se sprostí povratna vzmet.

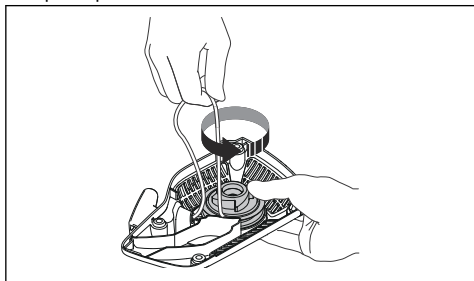

5. Odstranite vijak na sredini jermenice in odstranite jermenico.

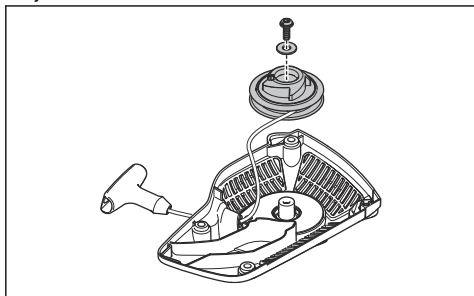

6. Odstranite rabljeno zaganjalno vrstico z ročaja in jermenice.
7. Na jermenico namestite novo zaganjalno vrstico. Zaganjalno vrstico približno trikrat ovijte okoli jermenice.
8. Pritrdite jermenico na povratno vzmet. Konec povratne vzmeti se mora zatakneti v jermenico.
9. Privijte vijak na sredini jermenice.
10. Povlecite zaganjalno vrstico skozi odprtino v ohišju zaganjalnika in ročici zaganjalne vrvice.
11. Na koncu zaganjalne vrvice naredite vozec.

Napenjanje povratne vzmeti

1. Zaganjalno vrstico zataknete v zarezo v jermenici.
2. Jermenico zaganjalnika zavrtite za približno 2 obrata v smeri urinega kazalca.

3. Prepričajte se, da lahko jermenico zavrtite še za 1/2 obrata, ko je zaganjalna vrstica popolnoma izvlečena.

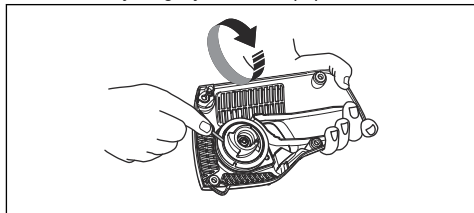

Namestitev ohišja zaganjalnika na izdelek

1. Izvlecite zaganjalno vrstico in zaganjalnik postavite na mesto ob ohišju motorne gredi.
2. Počasi sproščajte zaganjalno vrstico, dokler se jermenica ne zaskoči v zaskočne kljukice.
3. Privijte vijake, s katerimi je pritrjen zaganjalnik.

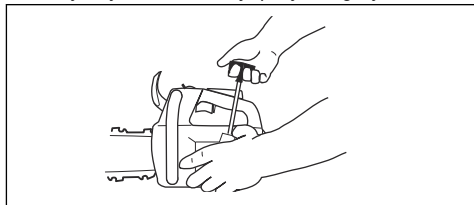

Čiščenje zračnega filtra

Z zračnega filtra redno odstranjujete umazanijo in prah. S tem preprečite okvare uplinjača, težave pri zagonu, izgubo moči motorja, obrabo delov motorja in večjo porabo goriva od običajne.

1. Odstranite pokrov zračnega filtra in filter.
2. Zračni filter očistite s krtačo ali ga pretresite. Popolnoma ga očistite z detergentom in vodo.

Opomba: Zračnega filtra, ki je bil dolgo v uporabi, ni mogoče popolnoma očistiti. Redno menjajte zračni filter in vedno zamenjajte poškodovan zračni filter.

3. Namestite zračni filter, pri čemer se mora ta tesno prilegati ob nosilec filtra.

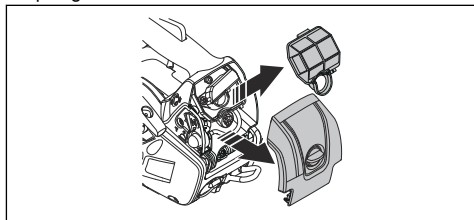

Opomba: Zaradi različnih delovnih razmer, vremenskih razmer ali letnega časa lahko izdelek

uporabljate z različnimi vrstami zračnih filtrov. Če potrebujete več informacij, se obrnite na servisnega zastopnika.

Preverjanje svečke



POZOR: Uporabite priporočeno svečko. Glejte *Tehnični podatki na strani 496*. Če uporabite neustrezno svečko, se lahko izdelek poškoduje.

- Če se pojavijo težave pri zagonu ali delovanju izdelka ali če izdelek v prostem teku ne deluje ustrezno, preverite, ali so se na svečki nabrale obloge. Tveganje za pojav oblog na elektrodah svečke lahko zmanjšate tako, da naredite naslednje:
 - preverite, ali je hitrost prostega teka pravilno nastavljena,
 - zagotovite, da je mešanica goriva ustrezna,
 - zagotovite, da je zračni filter čist.
- Če je svečka umazana, jo očistite.
- Prepričajte se, da je razmak pri elektrodi pravilen. Glejte razdelek *Tehnični podatki na strani 496*.

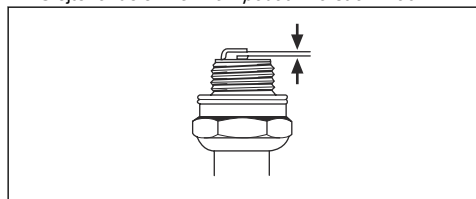

- Svečko zamenjajte enkrat mesečno ali po potrebi pogosteje.

Brušenje verige

Informacije o meču in verigi



OPOZORILO: Med uporabo ali izvajanjem vzdrževalnih del na verigi nosite zaščitne rokavice. Tudi nepremična veriga lahko povzroči poškodbe.

Obrabljen ali poškodovan meč oziroma verigo zamenjajte s kombinacijo meča in verige, ki jo priporoča Husqvarna. To je potrebno za ohranjanje varnostnih funkcij izdelka. Za seznam nadomestnih kombinacij meča in verige, ki jih priporočamo, glejte poglavje *Dodatna oprema na strani 497*.

- Dolžina meča, in/cm. Podatki o dolžini meča so običajno navedeni na zadnjem delu meča.

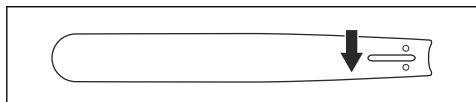

- Število zob na zobniku konice meča (T).

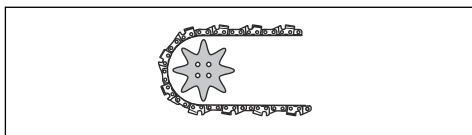

- Korak verige v palcih. Razmik med gonilnimi členi verige se mora ujemati z razmikom med zobni na zobniku konice meča in pogonskemu zobniku.

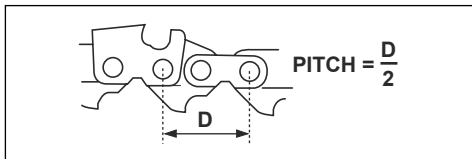

- Število gonilnih členov Število gonilnih členov določa vrsta meča.

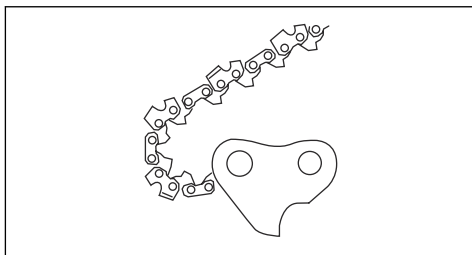

- Širina utora na meču v palcih/mm. Širina utora v meču mora biti enaka kot širina gonilnih členov verige.

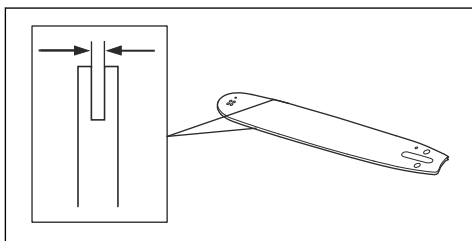

- Odprtina za dolivanje verižnega olja in odprtina za napanjalnik verige. Meč se mora poravnati z izdelkom.

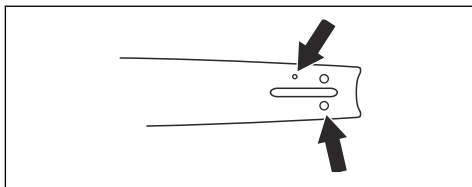

- Širina gonilnega člena v mm/palcih.

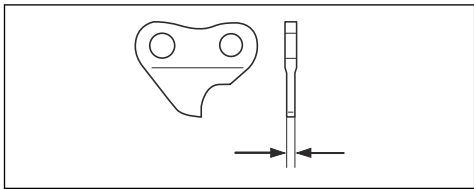

Splošne informacije o brušenju rezil

Ne uporabljajte tope verige. Če je veriga topa, morate bolj pritiskati, da potisnete meč skozi les. Če je veriga zelo topa, pri žaganju ne bodo nastajali lesni odrezki, temveč žagovina.

Ostra veriga si utira pot skozi les, zato so lesni odrezki daljši in debelejši.

Rezalni zob (A) in globinski zob (B) skupaj tvorita rezalni del verige oziroma rezilo. Razlika v višini teh dveh zob določa globino reza (nastavitev globine reza).

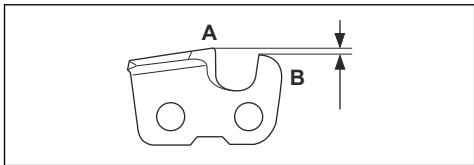

Pri brušenju rezila bodite pozorni na naslednje:

- Kot piljenja.

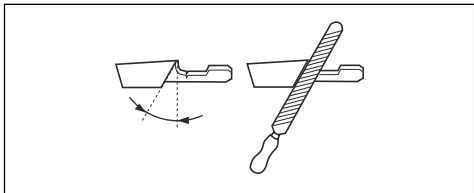

- Kot rezanja.

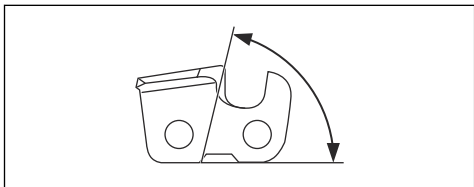

- Položaj pile.

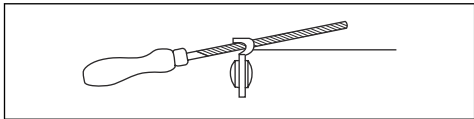

- Premer okrogle pile.

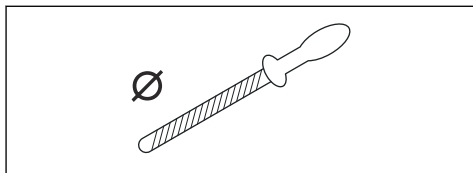

Verige ni enostavno pravilno nabrusiti brez ustrezne opreme. Uporabite šablono za brušenje Husqvarna. Tako boste ohranili največjo učinkovitost rezanja in zmanjšali tveganje povratnega udarca.



OPOZORILO: Sila povratnega udarca se znatno poveča, če ne upoštevate navodil za brušenje.

Opomba: Za informacije o brušenju verige glejte poglavje *Brušenje verige na strani 490*.

Brušenje rezil

1. Rezalne zobe nabrusite z okroglo pilo in šablono.

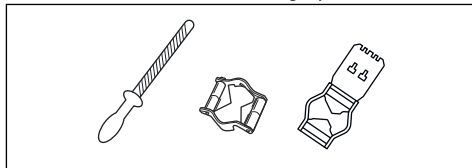

Opomba: Za informacije o tem, katero pilo in šablono priporoča družba Husqvarna za vašo verigo, glejte poglavje *Dodatna oprema na strani 497*.

2. Šablono za brušenje pravilno namestite na rezilo. Upoštevajte navodila, ki so priložena šabloni za brušenje.
3. Pilo premikajte z notranje strani rezalnih zob proti zunanji. Pri povratnem gibu zmanjšajte pritisk.

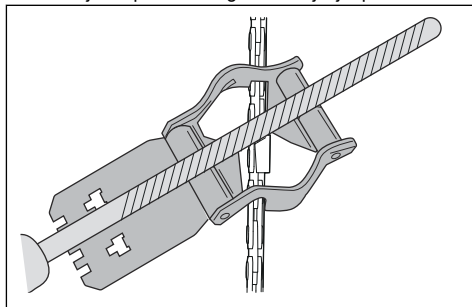

4. Odstranite material z ene strani vseh rezalnih zob.
5. Izdelek obrnite in odstranite material še na drugi strani.
6. Prepričajte se, da so vsi rezalni zobje enako dolgi.

Splošne informacije o prilagajanju nastavitve globine reza

Nastavitev globine reza (C) se zmanjša, ko nabrusite rezalni zob (A). Za najboljšo učinkovitost rezanja morate odstraniti odbrušeni material z globinskega zoba (B), da pridobite priporočeno nastavitev globine reza. Za navodila, kako doseči ustrezno nastavitev globine reza za verigo, glejte *Dodatna oprema na strani 497*.

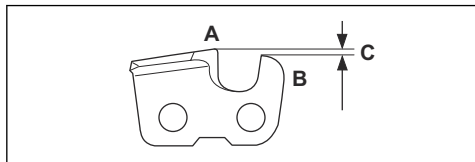

OPOZORILO: Nevarnost povratnega udarca se poveča, če je nastavljena prevelika globina reza.

Prilagoditev nastavitve globine reza

Preden prilagodite nastavitev globine reza ali nabrusite rezila, si oglejte navodila v poglavju *Brušenje rezil na strani 491*. Nastavitev globine reza priporočamo po vsakem tretjem brušenju rezalnih zob.

Priporočamo uporabo naše šablone za brušenje globinskih zob za nastavitev ustrezne globine in šablono za brušenje rezalnih zob.

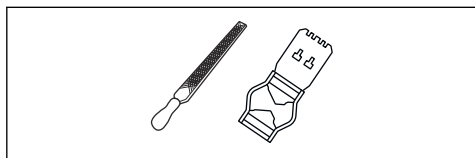

1. Nastavitev globine reza prilagodite s ploščato pilo in šablono za brušenje globinskih zob. Uporabljajte samo šablono za brušenje globinskih zob za nastavitev ustrezne globine in šablono za brušenje rezalnih zob družbe Husqvarna.
2. Šablono za brušenje globinskih zob pristonite na verigo.

Opomba: Dodatne informacije o uporabi tega pripomočka najdete na embalaži šablone za brušenje globinskih zob.

3. S ploščato pilo splite del globinskega zoba, ki gleda prek šablona za brušenje globinskih zob.

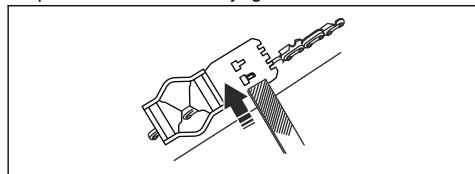

Nastavitev napetosti verige



OPOZORILO: Veriga, ki ni ustrezno napeta, se lahko sname z meča in povzroči hude poškodbe ali smrt.

Med uporabo se veriga raztegne. Redno nastavljajte verigo.

1. Odvijte matice meča, s katerimi je pritrjen pokrov sklopke/zavora verige. Uporabite ključ.

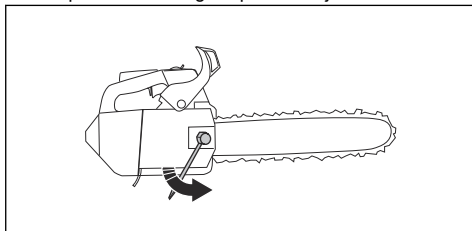

Opomba: Nekateri modeli imajo samo eno matico meča.

2. Z rokami čim močneje zategnite matice meča.
3. Dvignite sprednji del meča in zavrtite vijak za napenjanje verige. Uporabite ključ.
4. Verigo napnite toliko, da se tesno prilega meču, vseeno pa jo lahko z lahkoto premikate.

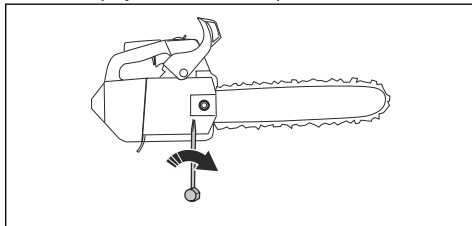

5. Z izvijačem zategnite matice meča in hkrati privzdignite sprednji del meča.
6. Prepričajte se, da lahko verigo nemoteno premikate z rokami in da ne visi z meča.

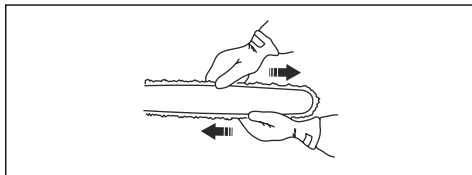

Za položaj vijaka za napenjanje verige na izdelku glejte poglavje *Pregled izdelka na strani 470*.

Preverjanje mazanja verige

1. Zaženite izdelek in pustite, da deluje s $\frac{3}{4}$ plina.

2. Meč držite približno 20 cm/8 palcev nad podlago svetle barve.
3. Če je mazanje verige ustrezno, boste po 1 minuti na podlagi videli razločno črto olja.



4. Če mazanje verige ne deluje pravilno, preverite meč. Za navodila glejte poglavje *Preverjanje meča na strani 493*. Če z vzdrževalnimi koraki ne odpravite težave, se obrnite na servisnega zastopnik.

Preverjanje verižnika

Boben sklopke ima verižnik, ki je privarjen nanj.

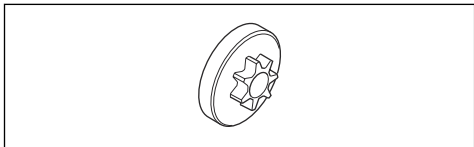

- Redno vizualno preverjajte stopnjo obrabe verižnika. Če je verižnik preveč obrabljen, zamenjajte boben sklopke z verižnikom.

Mazanje igličastega ležaja

1. Povlecite sprednji ščitnik roke nazaj, da izklopite zavoro verige.
2. Odvijte matice meča in odstranite pokrov sklopke.

Opomba: Nekateri modeli imajo samo eno matico meča.

3. Izdelek položite na stabilno podlago tako, da je boben sklopke obrnjen navzgor.

4. Odstranite boben sklopke in iglični ležaj namažite s pištolo za mast. Uporabljajte kakovostno motorno olje ali mast za ležaje.

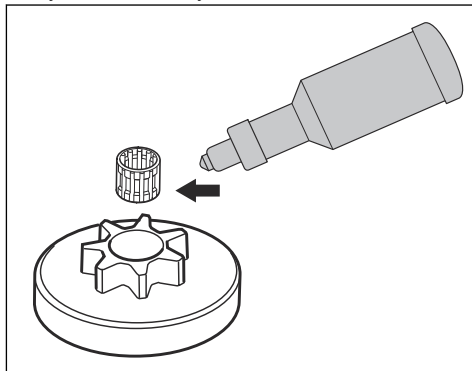

Kako pregledati rezalno opremo

1. Prepričajte se, da na kovcih in členih ni razpok in da kovice niso ohlapne. Po potrebi jih zamenjajte.

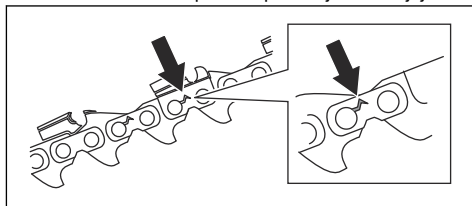

2. Prepričajte se, da je verigo mogoče preprosto zviti. Če je veriga toga, jo zamenjajte.
3. Verigo primerjajte z novo verigo, da ugotovite, če so kovice in členi obrabljeni.
4. Zamenjajte verigo, ko je najdaljši del rezalnega zoba krajši od 4 mm/0,16 palca. Verigo prav tako zamenjajte, če so na rezilih razpoke.

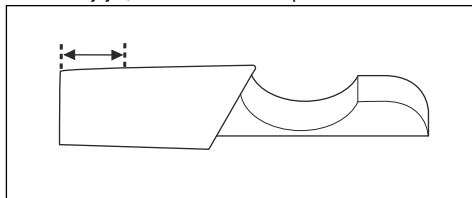

Preverjanje meča

1. Prepričajte se, da oljni kanal ni zamašen. Po potrebi ga očistite.

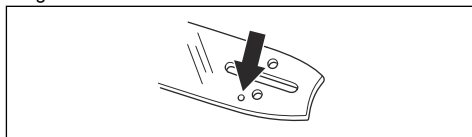

2. Preglejte, ali so na robovih meča grobi ostanaki. S pilo odstranite grobe ostanke.

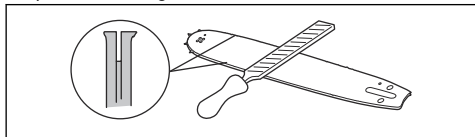

3. Očistite utor v meču.

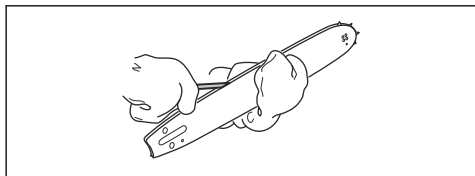

4. Preverite, ali je utor v meču obrabljen. Po potrebi zamenjajte meč.

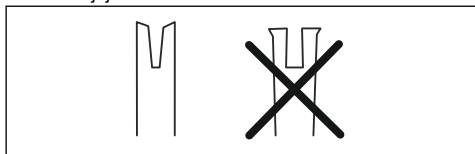

5. Preverite, ali je konica meča groba ali zelo obrabljena.

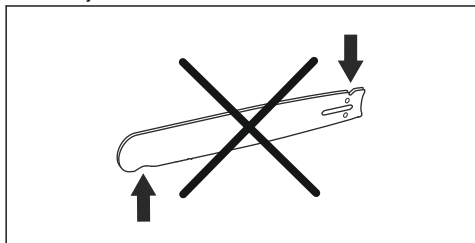

6. Prepričajte se, da se zobnik meča prosto vrti in da mazalna odprtina v zobniku meča ni zamašena. Po potrebi očistite in namažite.

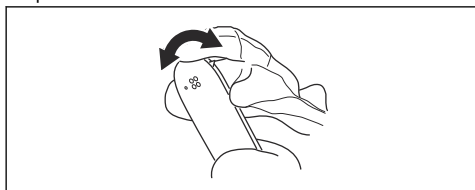

7. Meč dnevno obračajte in mu tako podaljšajte življenjsko dobo.

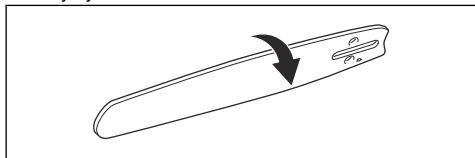

Vzdrževanje posode za gorivo in posode za verižno olje

- Izpraznite in očistite posodo za gorivo in posodo za verižno olje.
- Filter goriva zamenjajte enkrat letno ali po potrebi pogosteje.



POZOR: Umazana posoda za gorivo povzroča motnje pri delovanju.

Nastavitev pretoka verižnega olja



OPOZORILO: Pred nastavljanjem oljne črpalke izklopite motor.

1. Zavrtite nastavitveni vijak oljne črpalke. Uporabite izvijač ali kombinirani ključ.
 - a) Za povečanje pretoka olja zavrtite nastavitveni vijak v smeri urinega kazalca.
 - b) Za zmanjšanje pretoka olja zavrtite nastavitveni vijak v nasprotni smeri urinega kazalca.

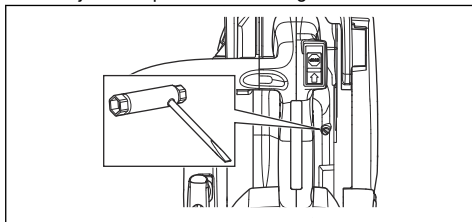

Čiščenje hladilnega sistema

Hladilni sistem ohranja nizko temperaturo motorja. Hladilni sistem vključuje dovod zraka na zaganjalniku in ploščici za usmerjanje zraka, zaskočne kljukice na ventilatorju, hladilna rebra na valju, hladilni kanal in pokrov valja.

1. Hladilni sistem očistite s krtačo enkrat tedensko ali po potrebi pogosteje.
2. Prepričajte se, da hladilni sistem ni umazan ali zamašen.



POZOR: Umazan ali zamašen hladilni sistem lahko povzroči pregrevanje izdelka, zaradi česar lahko pride do poškodb izdelka.

Odpravljanje težav

Motorja ni mogoče zagnati

Del izdelka, ki ga je treba preveriti	Možen vzrok	Ukrep
Zaskočke zaganjalnika	Zaskočne kljukice zaganjalnika so blokirane.	Prilagodite ali nastavite zaskočne kljukice zaganjalnika.
		Očistite okolico zaskočnih kljukic.
		Obrnite se na pooblaščen servisno delavnico.
Rezervoar za gorivo	Neprava vrsta goriva.	Izpraznite posodo za gorivo in jo napolnite s pravilnim gorivom.
	Posoda za gorivo je napolnjena z verzižnim oljem.	Če ste poskusili zagnati izdelek, se obrnite na servisnega zastopnika. Če izdelka niste poskusili zagnati, izpraznite posodo za gorivo.
Vžig, ni iskre	Svečka je umazana ali mokra.	Poskrbite, da je svečka suha in čista.
	Razmak med elektrodama ni pravi-	Očistite svečko. Prepričajte se, da
	len.	sta razmak med elektrodama in svečka ustrezna ter da uporabljate priporo- čeno ali enakovredno vrsto svečke. Ustrezen razmak med elektrodama si oglejte v poglavju <i>Tehnični podatki na strani 496.</i>
Svečka in valj	Svečka ni čvrsto nameščena.	Zategnite svečko.
	Motor je zalit zaradi večkratnega za- gona pri polnem čoku po vžigu.	Odstranite in očistite svečko. Izdelek položite na bok tako, da je odprtina svečke obrnjena stran od vas. Od 6- do 8-krat povlecite zaganjalno vr- vico. Namestite svečko in zaženite iz- delek. Glejte poglavje <i>Zagon izdelka na strani 480.</i>

Motor se zažene, vendar se ponovno zaustavi

Del izdelka, ki ga je treba preveriti	Možen vzrok	Ukrep
Rezervoar za gorivo	Neprava vrsta goriva.	Izpraznite posodo za gorivo in jo napolnite s pravilnim gorivom.
Uplinjač	Število vrtljajev v prostem teku ni ustrežno.	Obrnite se na servisnega zastopnika.
Zračni filter.	Zamašen zračni filter.	Očistite ali zamenjajte zračni filter.
Filter goriva	Zamašen filter za gorivo.	Zamenjajte filter za gorivo.

Prevoz in skladiščenje

Prevoz in skladiščenje

- Preden prevažate in skladiščite izdelek in gorivo, se prepričajte, da izdelek ne pušča in da ni hlapov. Iskre ali odprti plamen, npr. z električnih naprav ali kotlov, lahko zanetijo ogenj.
- Za prevoz in skladiščenje goriva vedno uporabite odobrene posode.
- Pred dolgotrajnim skladiščenjem izpraznite posodi za gorivo in verižno olje. Gorivo in verižno olje zavržite na primernem zbirnem mestu.
- Na izdelek namestite transportno zaščito, da preprečite telesne poškodbe ali škodo na izdelku. Tudi nepremična veriga lahko povzroči hude poškodbe.
- Odstranite pokrovček s svečke in aktivirajte zavoro verige.
- Med prevozom varno pritrdite izdelek.

Priprava izdelka za dolgotrajnejše skladiščenje

1. Preden izdelek razstavite, ga zaustavite in počakajte, da se ohladi.
2. Odstranite verigo ter očistite verigo in utor v meču.



POZOR: Če ne očistite verige in meča, lahko veriga postane toga ali se lahko zamaši utor.

3. Namestite transportno zaščito.
4. Izdelek očistite. Za navodila glejte poglavje *Vzdrževanje na strani 485*.
5. Opravite popoln servis izdelka.

Tehnični podatki

Tehnični podatki

	Husqvarna T525
Motor	
Gibna prostornina valja v cm ³	27,0
Število vrtljajev prostega teka, vrt/min	2900
Največja izhodna moč motorja, v skladu z ISO 8893, kW/KM pri vrt/min	1,1/1,5 pri 9500
Vžigalni sistem ⁴⁶	
Svečka	NGK CMR6A
Razmak med elektrodama, mm	0,75
Sistem za gorivo in mazanje	
Prostornina posode za gorivo, litri/cm ³	0,19/190
Prostornina posode za olje, litri/cm ³	0,17/170
Vrsta oljne črpalke	Prilagodljiva
Teža	
Teža v kg	2,7
Emisije hrupa	
Raven zvočne moči, izmerjena v dB (A)	110
Raven zvočne moči, zajamčena L _{WA} dB(A)	111

⁴⁶ Vedno uporabljajte priporočeno vrsto svečke. Uporaba napačne svečke lahko poškoduje bat ali valj.

Husqvarna T525	
Nivoji hrupa ⁴⁷	
Ekvivalenten nivo jakosti zvoka na uporabnikovem ušesu, dB (A)	98
Ekvivalentne ravni vibracij, h_{veq} ⁴⁸	
Sprednji ročaj, m/s ²	4,9
Zadnji ročaj, m/s ²	5,2
Veriga/meč	
Vrsta pogonskega zobnika/število zob	3/8 palca/verižnik 6, 1/4 palca/verižnik 8, 0,325 palca/verižnik 7
Hitrost verige pri 133 % najvišje hitrosti motorja v m/s.	24,1

Dodatna oprema

Priporočena rezalna oprema

Ocena varnosti modelov motornih žag Husqvarna T525 je izdelana v skladu s standardom EN ISO 11681-2:2011/A1:2017 (Gozdarski stroji – Zahteve za varnost in preskušanje prenosnih motornih verižnih žag. 2. del: Verižne žage za nego dreves), ti modeli pa izpolnjujejo zahteve za varnost, če so opremljeni z navedenimi kombinacijami mečev in verig.

Veriga z majhnim povratnim udarcem

Veriga, ki je označena kot veriga z majhnim povratnim udarcem, izpolnjuje zahtevo za majhen povratni udarec v standardu ANSI B175.1-2012.

Povratni udarec in polmer konice meča

Meč				Veriga verižne žage		
Dolžina, palci/cm	Korak, palci	Šablona, palci/mm	Najv. polmer konice meča	Vrsta	Dolžina, gonilni členi (št.)	Majhen povratni udarec
10/25	1/4	0,050/1,3	R10	Husqvarna H00	60	
12/30					68	
10/25	1/4	0,043/1,1	8T	Husqvarna SP11G	60	
12/30					68	
10/25	8/3	0,050/1,3	7T	Husqvarna H37	40	Da
12/30					45	
10/25	8/3	0,050/1,3	7T	Husqvarna S93G	40	Da
12/30			9T		45	

⁴⁷ Ekvivalentna raven zvočnega tlaka, skladna s standardom ISO 22868, je izračunana kot vsota energije v odvisnosti od časa za različne ravni zvočnega tlaka pod različnimi delovnimi pogoji. Tipična statistična razpršitev za ekvivalentno raven zvočnega tlaka je standardni odklon 1 dB (A).

⁴⁸ Ekvivalentna raven vibracij v skladu s standardom ISO 22867 se izračuna kot časovno ovrednotena skupna količina energije za ravni vibracij v različnih delovnih pogojih. Zabeleženi podatki za ekvivalentno raven vibracij imajo tipično statistično razpršitev (standardni odklon) 1 m/s².

Meč				Veriga verižne žage		
Dolžina, palci/cm	Korak, palci	Šablona, palci/mm	Najv. polmer konice meča	Vrsta	Dolžina, gonilni členi (št.)	Majhen povratni udarec
10/25	0,325 mini	0,043/1,1	8T	Husqvarna SP21G	46	Da
12/30					51	





Uporabna dolžina reza je običajno 1 palec krajša od nazivne dolžine meča.

Oprema za brušenje in koti brušenja

Za brušenje verige uporabljajte šablono za brušenje družbe Husqvarna. Šablona za brušenje družbe

Husqvarna zagotavlja brušenje pod ustreznimi koti. Številke delov so navedene v spodnji tabeli.

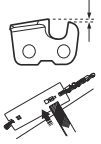
Če ne znate identificirati vrste verige na izdelku, več informacij poiščite na spletnem mestu www.husqvarna.com.

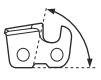
					
H00	4,0 mm/5/32 in	580 68 74-01	0,025 in/0,65 mm	30°	85°
SP11G	9/64 in/3,5 mm	529 93 71-01	0,016 in/0,4mm	30°	60°
H37	4,0 mm/5/32 in	505 24 37-01	0,025 in/0,65 mm	30°	80°
S93G	4,0 mm/5/32 in	587 80 90-01	0,025 in/0,65 mm	30°	60°
SP21G	4,0 mm/5/32 in	595 00 47-01	0,025 in/0,65 mm	30°	60°

Izjava o skladnosti

Izjava EU o skladnosti

Mi, **Husqvarna AB**, SE--561 82 Huskvarna, Švedska,
tel.: +46-36-146500, izjavljamo na lastno odgovornost,
da je izdelek:

Opis	Verižne žage za nego dreves
Znamka	Husqvarna
Vrsta/model	T525
Identifikacija	Serijske številke od letnika 2022 dalje

v celoti skladen z naslednjimi direktivami in uredbami
EU:

Uredba	Opis
2006/42/ES	"o strojih"
2014/30/EU	"o elektromagnetni združljivosti"
2000/14/EC	"o emisijah hrupa v okolico"
2011/65/EU	"o omejevanju uporabe nekaterih nevarnih snovi v električni in elektronski opremi"

in so pri tem v veljavi naslednji standardi in/ali tehnične
specifikacije: EN ISO 12100:2021, EN ISO 14982:2009,
EN ISO 11681-2:2011/A1:2017, EN IEC 63000:2018.

Priglašeni organ: 0404, RISE SMP Svensk
Maskinprovning AB Box 7035, SE-750 07 Uppsala je
v imenu družbe Husqvarna AB opravil tipski preizkus v
skladu z direktivo ES o strojih (2006/42/ES); člen 12,
točka 3b, priloga IX.

Številke certifikatov za tipski preizkus ES v skladu s
prilogo IV: 0404/17/2479 - T525

RISE SMP Svensk Maskinprovning AB, Box 7035,
SE-750 07 Uppsala, Sweden, je potrdil skladnost
z direktivo Sveta 2000/14/ES, postopki ugotavljanja
skladnosti: Aneks V.

Številka potrdila: 01/161/111

Za informacije v zvezi z emisijami hrupa glejte poglavje
Tehnični podatki na strani 496.

Huskvarna, 2022-04-11

Stefan Holmberg, direktor oddelka za raziskave in
razvoj, tehnološko upravljanje, Husqvarna AB

Odgovorni za tehnično dokumentacijo



Innehåll

Introduktion.....	500	Felsökning.....	525
Säkerhet.....	502	Transport och förvaring.....	526
Montering.....	507	Tekniska data.....	526
Drift.....	508	Tillbehör.....	527
Underhåll.....	515	Försäkran om överensstämmelse.....	529

Introduktion

Avsedd användning

Den här produkten är avsedd för professionell trädvård, som beskärning och isärtagning av träd.

Notera: Nationella regler kan begränsa användningen av produkten.

Produktbeskrivning

Husqvarna T525 är en motorsågsmodell med förbränningsmotor.

Arbetet med att öka din säkerhet och effektivitet under användning pågår ständigt. Prata med en serviceverkstad för mer information.

Produktöversikt

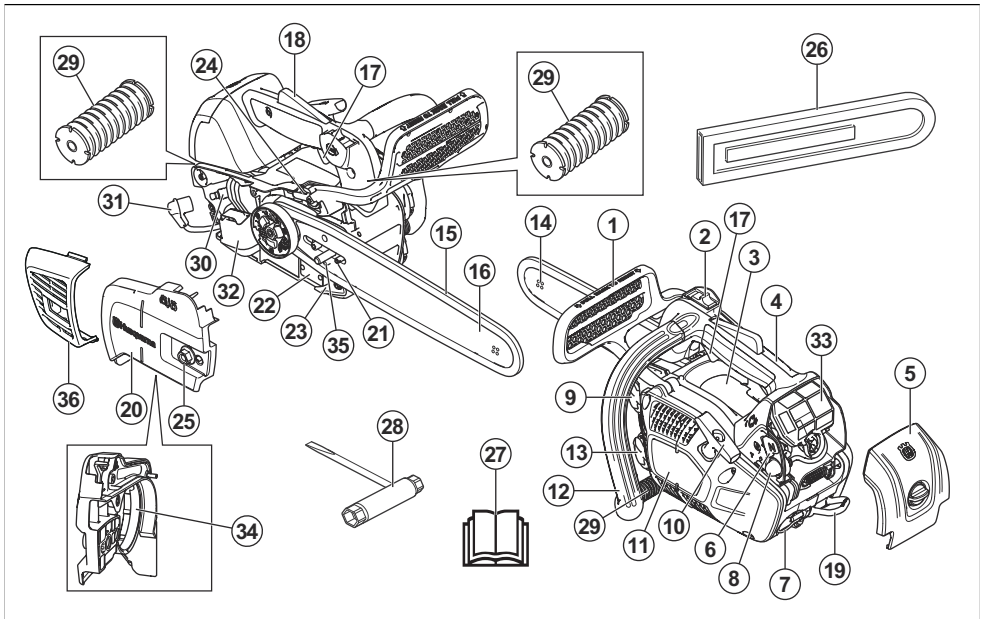

1. Kedjebroms med kastskydd
2. Start/stopp-kontakt
3. Informations- och varningsdekal
4. Topphandtag
5. Filterkåpa
6. Choke
7. Repögla
8. Bränslepumpblåsa
9. Bränsletank
10. Startsnörets handtag
11. Startapparatus
12. Främre handtag
13. Kedjeoljetank
14. Noshjul
15. Sågkedja
16. Svård
17. Gasreglage
18. Dödmansgrepp

19. Bältesögla
20. Kopplingskäpa
21. Kedjespännarskruv
22. Produkt- och serienummerskytt
23. Kedjefångare
24. Justerskruv för oljepump
25. Svärdsmutter
26. Transportskydd
27. Bruksanvisning
28. Kombinyckel
29. Avvibreringssystem, tre enheter
30. Tändstift
31. Tändhatten
32. Ljuddämpare
33. Luftfilter
34. Bromsband
35. Kedjespännartapp
36. Ljuddämparkäpa

Symboler på produkten



Var försiktig och använd produkten på rätt sätt. Den här produkten kan orsaka allvarlig eller livshotande skada för användaren och andra.



Läs noggrant igenom bruksanvisningen och se till att du förstår innehållet innan du använder produkten.



Använd alltid godkänd skyddshjälm samt godkänt hörselskydd och ögonskydd.



Den här produkten överensstämmer med gällande EG-direktiv.



Denna produkt överensstämmer med gällande brittiska direktiv.



Miljömärkning för bulleremission enligt direktiv och bestämmelser för EU och Storbritannien samt New South Wales-lagen "Protection of the Environment Operations (Noise Control) Regulation 2017". Produktens garanterade ljudeffektnivå anges i *Tekniska data på sida 526*.



Kedjebroms, aktiverad (höger).
Kedjebroms, avaktiverad (vänster).



Bränslepumpblåsa.



Justering av oljepump.



Bränsle.



Kedjeolja.



Användaren ska alltid hålla motorsågen med båda händerna.



Använd aldrig motorsågen med bara en hand.



Låt aldrig svärdsspetsen komma i kontakt med något föremål.



Varning! Kast kan uppstå när svärdsspetsen kommer i kontakt med ett föremål och orsakar en väldigt snabb omvänd reaktion som kastar svärdet uppåt och bakåt mot användaren. Kan orsaka allvarlig personskada.



Använd lämpliga skydd för fötter, ben, händer och armar.



Denna motorsåg ska endast användas av personer som är speciellt utbildade i trädvårdsarbete. Se bruksanvisningen!



Arbetsläge.



Choke.

Typskylten visar serie-numret. **yyyy** är produktens året och **ww** är produktionsveckan.

Euro V-utsläpp



VARNING: Manipulering av motorn upphäver EG-typgodkännandet för den här produkten.

Notera: Övriga symboler/etiketter på produkten avser specifika krav för certifieringar på vissa marknader.

Säkerhet

Säkerhetsdefinitioner

Definitionerna nedan beskriver allvarlighetsgraden för varje signalord.



VARNING: Personskador.



OBSERVERA: Skador på produkten.

Notera: Denna information gör produkten lättare att använda.

Allmänna säkerhetsanvisningar



VARNING: Läs varningsinstruktionerna nedan innan du använder produkten.

- En felaktigt eller slarvigt använd motorsåg är ett farligt redskap som kan orsaka allvarliga, till och med livshotande, skador. Det är mycket viktigt att du läser och förstår innehållet i denna bruksanvisning.
- Enhetens ursprungliga utformning får inte under några omständigheter ändras utan tillstånd från tillverkaren. Använd inte en produkt som verkar ha blivit modifierad av andra och använd endast originaltillbehör för produkten. Icke auktoriserade ändringar och/eller tillbehör kan medföra allvarliga skador eller dödsfall för föraren eller andra.
- Använda ljuddämpare/gnistfångare och monteringsytan för gnistfångare kan innehålla avlagringar av förbränningspartiklar som kan vara cancerframkallande. Undvik att utsättas för de ämnen när du hanterar ljuddämpare och gnistfångare. Läs *Introduktion på sida 515* innan du hanterar ljuddämpare och gnistfångare.
- Långvarig inandning av motorns avgaser, kedjeoljedimma och sågspån kan vara hälsofarligt.
- Denna produkt alstrar ett elektromagnetiskt fält under drift. Detta fält kan under vissa omständigheter ge påverkan på aktiva eller passiva medicinska implantat. För att reducera risken

för omständigheter som kan leda till allvarliga eller livshotande skador rekommenderar vi därför personer med implantat att rådgöra med läkare samt tillverkaren av det medicinska implantatet innan denna maskin används.

- Informationen i denna bruksanvisning kan aldrig ersätta professionell kompetens och erfarenhet. Om du råkar ut för en situation som gör dig osäker ska du rådfråga en expert. Kontakta din serviceverkstad eller en erfaren motorsågsanvändare. Undvik all användning du anser dig otillräckligt kvalificerad för!

Säkerhetsinstruktioner för drift



VARNING: Läs varningsinstruktionerna nedan innan du använder produkten.

- Denna motorsåg med topphandtag är särskilt utformad för trädvård och skötsel i trädet. På grund av handtagets särskilt kompakta utformning (handtag som sitter tätt) finns en ökad risk för att förlora kontrollen. Av denna anledning bör dessa speciella motorsågar endast användas för arbete i träd av personer som är utbildade i specialisering och särskilda arbetstekniker samt är ordentligt säkerhetsutrustade (lyftkorg, rep, säkerhetssele). För all annan typ av sågning på marknivå rekommenderas vanliga motorsågar (med större utrymme mellan handtagen).
- Att arbeta i ett träd innebär att man måste använda sig av särskilda såg- och arbetstekniker samt att arbetet måste övervakas i syfte att minska risken för personskada. Arbeta aldrig i ett träd om du inte har genomgått särskild yrkesutbildning för sådant arbete, inklusive utbildning i användning av säkerhets- och klättrutrustning såsom selar, rep, remmar, stegjärn, snäpplås, karbinhakar m.m.
- Försök aldrig fånga fallande bitar. Såga aldrig i trädet när du bara är fastspänd med ett rep. Använd alltid två säkerhetsrep.
- Vid kritiska fällningsmoment bör hörselskydden vara uppfällda så snart sågningen upphört så att ljud och varningssignaler kan uppmärksammas.
- Innan du använder den här produkten måste du förstå vad kast innebär och hur de kan undvikas. Se *Information om kast på sida 510* för instruktioner.

- Använd aldrig en produkt som är defekt. Följ säkerhets-, underhålls- och serviceinstruktioner i denna bruksanvisning. Vissa underhålls- och serviceåtgärder ska utföras av utbildade och kvalificerade specialister. Se *Underhåll på sida 515* för instruktioner.
- Använd aldrig produkten med synliga skador på tändhatt och tändkabel. Risk för gnistbildning förekommer, vilket kan orsaka brand.
- Använd aldrig produkten om du är trött, om du har druckit alkohol eller om du tar mediciner som kan påverka din syn, ditt omdöme eller din kroppskontroll.
- Använd inte produkten vid ogynnsamma väderleksförhållanden, exempelvis tät dimma, kraftigt regn, hård vind, stark kyla osv. Att arbeta i dåligt väder är tröttsamt och kan skapa farliga omständigheter, exempelvis halt underlag, påverkande på trädets fallriktning m.m.
- Felaktig skärutrustning eller en felaktig svärd/sågkedjekombination ökar risken för kast! Använd endast de svärd- och sågkedjekombinationer som vi rekommenderar, och följ slipningsanvisningarna. Se *Tillbehör på sida 527* för instruktioner.
- Starta aldrig en produkt utan att svärd, sågkedja och samtliga kåpor är korrekt monterade. Se *Introduktion på sida 507* för instruktioner. Om svärd och sågkedja inte är monterade på produkten kan kopplingen lossna och orsaka allvarliga skador.
- Om du inte fokuserar kan det leda till kast om svärdets kastrisksektor oavsiktligt träffar en gren, ett närbeläget träd eller ett annat föremål.
- Använd aldrig en motorsåg med en hand. En motorsåg kan inte kontrolleras på ett säkert sätt med en hand. Du kan skada dig. Ha alltid ett fast, stadigt grepp om handtagen med båda händerna.
- Håll alltid motorsågen stadigt med höger hand på topphandtaget och vänster hand på det främre handtaget. Tummar och fingrar skall omsluta handtagen. Använd det här greppet oavsett om du är vänster- eller högerhänt. Detta grepp minimerar effekten av kast och gör att du har kontroll över motorsågen. Släpp inte handtagen!

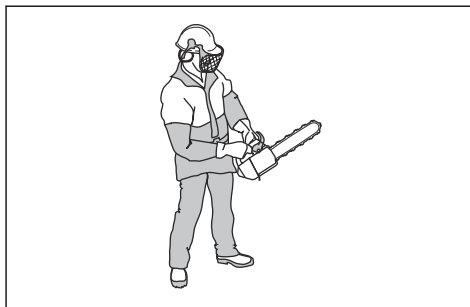

- Använd aldrig motorsågen ovanför axelhöjd.

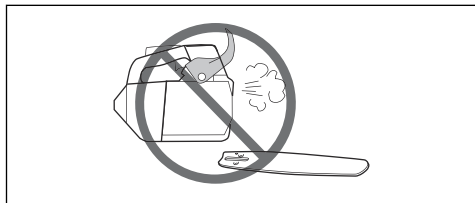

- Starta aldrig produkten inomhus. Inandning av avgaser kan vara farligt.
- Iaktta omgivningen och var säker på att det inte finns risk att människor eller djur kan komma i kontakt med eller påverka din kontroll av skärutrustning.

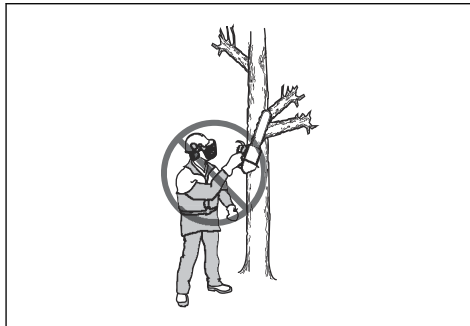

- Använd aldrig produkten utan möjlighet att kunna påkalla hjälp i händelse av olycka.
- Ibland fastnar spån i kopplingskåpan vilket kan leda till att sågkedjan kör fast. Stanna alltid motorn vid rengöring.
- Om sågkedjan fastnar i sågsnittet: Stoppa motorn!
- Att köra en motor i ett instängt eller dåligt ventilerat utrymme kan orsaka dödsfall genom kolmonoxidförgiftning.
- Motoravgaserna är heta och kan medföra gnistor som kan orsaka brand. Starta inte produkten inomhus eller nära brandfarligt material.
- Använd kedjebromsen som parkeringsbroms när du startar produkten och när du rör dig korta sträckor. Bär alltid produkten i det främre handtaget. Detta



minskar risken för att du eller en person nära dig träffas av sågkedjan.

- Överexponering av vibrationer kan leda till blodkärls- eller nervskador hos personer som har blodcirkulationsstörningar. Uppsök läkare om ni upplever kroppsliga symptom som kan relateras till överexponering av vibrationer. Exempel på sådana symptom är domningar, avsaknad av känsel, "kittlingar", "stickningar", smärta, avsaknad eller reducering av normal styrka, förändringar i hudens färg eller dess yta. Dessa symptom uppträder vanligtvis i fingrar, händer eller handleder. Dessa symptom kan öka vid låga temperaturer.
- Det är omöjligt att täcka alla tänkbara situationer du kan ställas inför vid användandet av en motorsåg. Var alltid försiktig och använd sunt förnuft. Undvik situationer som du anser dig otillräckligt kvalificerad för. Om du efter att ha läst dessa instruktioner fortfarande känner dig osäker angående tillvägagångssätt ska du rådfråga en expert innan du fortsätter. Tveka inte att kontakta en återförsäljare eller Husqvarna om du har frågor angående användning av motorsågen. Vi står gärna till tjänst och ger dig råd som hjälper dig att använda din motorsåg på ett bättre och säkrare sätt. Gå gärna en utbildning i motorsågsanvändning. Din återförsäljare, skogsvårdsskola eller ditt bibliotek kan upplysa dig om vilket utbildningsmaterial och vilka kurser som finns tillgängliga.



Personlig skyddsutrustning



VARNING: Läs varningsinstruktionerna nedan innan du använder produkten.



- Merparten av olyckorna med motorsåg inträffar när sågkedjan träffar användaren. Du måste använda godkänd personlig skyddsutrustning under användning. Personlig skyddsutrustning ger dig

inte fullständigt skydd mot skador, men den reducerar effekten av en skada vid ett eventuellt olyckstillbud. Vänd dig till en serviceverkstad för rekommendationer om vilken utrustning som ska användas.

- Kläderna måste vara åtsittande, men ska inte begränsa dina rörelser. Kontrollera regelbundet skicket på den personliga skyddsutrustningen.
- Använd en godkänd skyddshjälm.
- Använd godkända hörselskydd. Långvarig exponering för buller kan ge bestående hörselnedsättning.
- Använd skyddsglasögon eller ansiktsvisir för att minska risken för skador från flygande föremål. Produkten kan slunga iväg föremål, såsom sågspån, små trästycken osv. med stor kraft. Detta kan orsaka allvarlig skada, speciellt på ögonen.
- Använd handskar med sågskydd.
- Använd byxor med sågskydd.
- Använd stövlar med sågskydd, stålhätta och halkfri sula.
- Ha alltid första hjälpen-utrustning med dig.
- Risk för gnistbildning. Ha verktyg för brandsläckning och en skyffel till hands för att förhindra skogsbränder.

Säkerhetsanordningar på produkten



VARNING: Läs varningsinstruktionerna nedan innan du använder produkten.

- Använd inte en produkt med defekta säkerhetsanordningar.
- Kontrollera säkerhetsanordningarna regelbundet. Se *Underhåll och kontroller av produktens säkerhetsanordningar på sida 516*.
- Om säkerhetsanordningarna är defekta ska du prata med en Husqvarna-serviceverkstad.

Kedjebroms med kastskydd

Produkten har en kedjebroms som stoppar sågkedjan vid kast. Kedjebromsen minskar risken för olyckor, men det är bara du som kan förhindra dem.

Kedjebromsen (A) aktiveras manuellt med vänsterhanden eller automatiskt via tröghetsfunktionen.

För kastskyddet (B) framåt för att aktivera kedjebromsen manuellt.

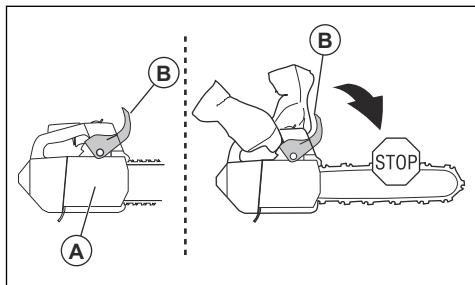

Dra kastskyddet framåt för att avaktivera kedjebromsen.

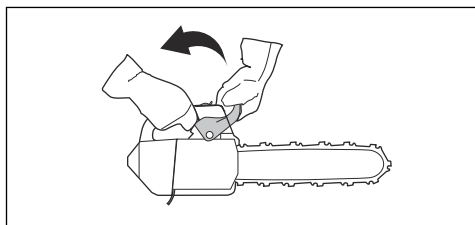

Dödmansgrepp

Dödmansgreppet förhindrar ofrivillig aktivering av gasreglaget. Om du sätter handen runt handtaget och trycker in dödmansgreppet (A) frikopplas gasreglaget (B). När greppet om handtaget släpps återgår både gasreglaget och dödmansgreppet till sina respektive ursprungslägen. Denna funktion låser gasreglaget i tomgångsvarvtal.

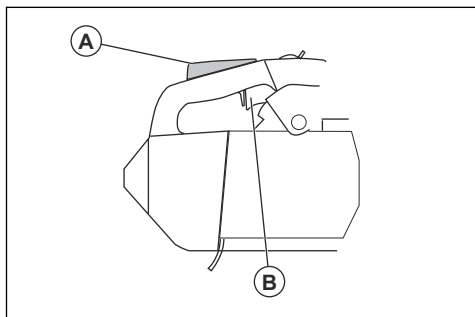

Kedjefångare

Kedjefångaren fångar upp sågkedjan om den går sönder eller hoppar av. Rätt sågkedjespänning och korrekt underhåll av sågkedja och svärd minskar risken för olyckor.

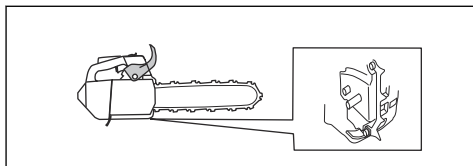

Avvibreringssystem

Avvibreringssystemet minskar vibrationerna i handtagen. Avvibreringselement fungerar som en separation mellan själva produkten och handtagsenheten.

Se *Produktöversikt på sida 500* för information om var avvibreringssystemet finns på din produkt.

Start/stopp-kontakt

Använd start/stopp-kontakten för att stänga av motorn.

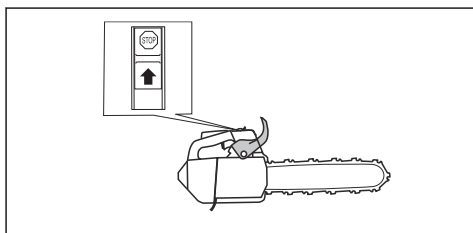

Ljuddämpare



WARNING: Ljuddämparen blir mycket varm under/efter drift och vid tomgång. Det föreligger en brandrisk, särskilt när du använder produkten nära brandfarliga material och/eller ångor.



WARNING: Använd inte en produkt utan ljuddämpare eller med defekt ljuddämpare. En defekt ljuddämpare kan öka ljudnivån och brandrisken. Ha verktyg för brandsläckning nära till hands. Använd inte en produkt utan, eller med ett trasigt, gnistfångarnät om du måste ha ett gnistfångarnät i ditt område.

Ljuddämparen håller ljudnivån till ett minimum och leder bort motorns avgaser från föraren. I områden med varmt och torrt väder är brandrisken hög. Följ lokala föreskrifter och instruktioner för underhåll.

Bränslesäkerhet



WARNING: Läs varningsinstruktionerna nedan innan du använder produkten.

- Sörj för god ventilation vid tankning och blandning av bränsle (bensin och tvåtaktsolja).
- Bränsle och bränsleångor är mycket brandfarliga och kan ge allvarliga skador vid inandning och hudexponering. Var därför försiktig vid hantering av bränsle och sörj för god luftventilation vid bränslehantering.
- Var försiktig vid hantering av bränsle och kedjeolja. Tänk på brand-, explosions- och inandningsriskerna.
- Rök inte och placera heller inte något varmt föremål i närheten av bränsle.
- Stäng alltid vid motorn och låt den svalna i ett par minuter innan bränsle fylls på.
- Öppna tanklocket sakta vid bränslepåfyllning så att eventuellt övertryck sakta försvinner.
- Drag åt tanklocket noga efter tankning.
- Tankta aldrig produkten när motorn är i gång.
- Flytta alltid produkten minst tre meter bort från tankningsplatsen och bränsledepån före start.

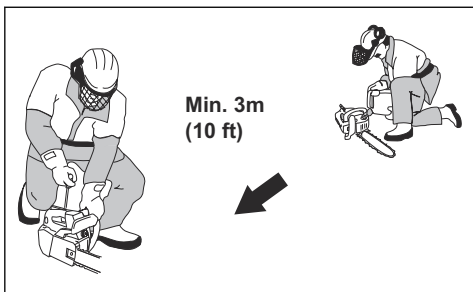

Efter tankning finns det några situationer då du aldrig ska starta produkten:

- Om du spillt bränsle eller kedjeolja på produkten. Torka av allt spill och låt bensenresterna avdunsta.
- Om du spillt bränsle på dig själv eller dina kläder. Byt kläder och tvätta de kroppsdelar som varit i kontakt med bränslet. Använd tvål och vatten.
- Om produkten läcker bränsle. Kontrollera regelbundet om det finns något läckage från bränsletank, tanklock och bränsleledningar.

Säkerhetsinstruktioner för underhåll



VARNING: Läs varningsinstruktionerna nedan innan du utför underhåll på produkten.

- Utför endast underhålls- och servicearbeten som beskrivs i denna bruksanvisning. Låt professionell servicepersonal utföra allt annat underhåll och alla reparationer.
- Utför säkerhetskontroller och underhålls- och serviceinstruktioner i denna bruksanvisning regelbundet. Regelbundet underhåll ökar produktens livslängd och minskar risken för olyckor. Se *Underhåll på sida 515* för instruktioner.

- Om säkerhetskontrollerna i denna bruksanvisning inte godkänns efter att du har utfört underhåll ska du tala med en serviceverkstad. Vi garanterar att det finns professionella reparationer och service tillgängliga för din produkt.

Säkerhetsinstruktioner för skärutrustningen



VARNING: Läs varningsinstruktionerna nedan innan du använder produkten.

- Använd endast godkända svärd-/sågkedjekombinationer och godkänd filutrustning. Se *Tillbehör på sida 527* för instruktioner.
- Använd skyddshandskar när du använder eller utför underhåll på sågkedjan. Även en sågkedja som inte rör sig kan orsaka skador.
- Håll skärtänderna korrekt filade. Följ instruktionerna och använd rekommenderad filmall. En sågkedja som är skadad eller felaktigt filad ökar risken för olyckor.

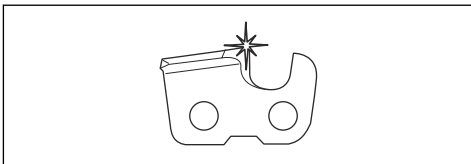

- Håll korrekt underställning. Följ våra instruktioner och använd rekommenderad underställning. En för stor underställning ökar risken för kast.

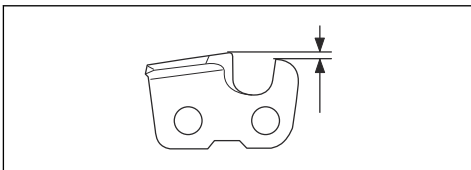

- Se till att kedjan har korrekt spänning. Om kedjan inte sluter tätt mot svärdet kan kedjan hoppa av. En felaktig sågkedjespänning ökar slitaget på svärd, sågkedja och kedjedrivhjulet. Se *Justera sågkedjans spänning på sida 522*.

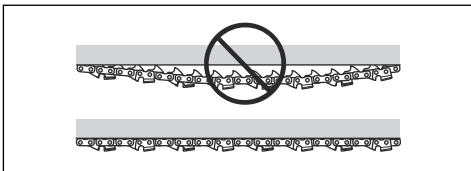

- Utför underhåll på skärutrustningen regelbundet och se till att den är smord. Om kedjan inte är korrekt

smord ökar risken för slitage på svärd, sågkedja och kedjedrivhjul.

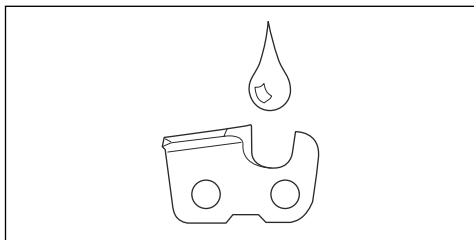

Montering

Introduktion



VARNING: Läs och förstå säkerhetskapitlet innan du monterar produkten.

Montering av svärd och sågkedja

1. Avaktivera kedjebromsen.
2. Lossa svärdsmuttern och ta bort kopplingskåpan.

Notera: Om kopplingskåpan är svår att ta bort kan du dra åt svärdsmuttern, aktivera kedjebromsen och sedan släppa den igen. Ett klick hörs om den släpper ordentligt.

3. Montera svärdet över svärdsbulten. Placera svärdet i sitt bakersta läge.
4. Installera sågkedjan på rätt sätt runt kedjedrivhjulet och i svärdsspåret.



VARNING: Använd alltid skyddshandskar när du monterar sågkedjan.

5. Kontrollera att knivarnas egg är riktade framåt på ovansidan av svärdet.

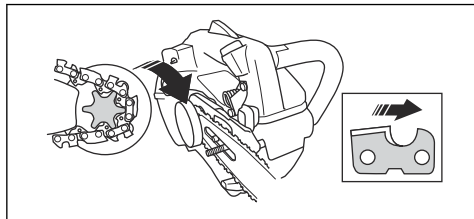

6. Rikta in hålet på svärdet med kedjespännartappen och installera kopplingskåpan.

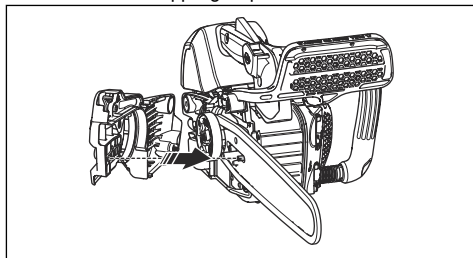

7. Dra åt svärdsmuttern med fingrarna.
8. Spänn sågkedjan. Se *Justera sågkedjans spänning på sida 522* för instruktioner.
9. Dra åt svärdsmuttrarna.
10. Montering av barkstöd.

För att montera ett barkstöd – kontakta er serviceverkstad.

Notera: Vissa modeller har endast en svärdsnut.

Introduktion



VARNING: Läs och förstå säkerhetskapitlet innan du använder produkten.

Kontrollera funktionen innan du använder produkten

1. Se till att kedjebromsen fungerar ordentligt och att den inte är skadad.
2. Se till att dödmansgreppet fungerar ordentligt och att det inte är skadad.
3. Se till att start-/stoppkontakten fungerar som den ska och inte är skadad.
4. Se till att det inte finns olja i handtagen.
5. Se till att avvibreringssystemet fungerar ordentligt och att det inte är skadad.
6. Se till att ljuddämparen sitter fast ordentligt och att den inte är skadad.
7. Se till att alla delar är korrekt monterade och att de inte är defekta eller saknas.
8. Se till att kedjefångaren är korrekt monterad.
9. Se till att sågkedjan har korrekt spänning.

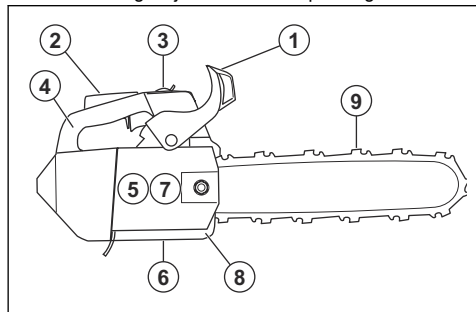

Bränsle

Denna produkt har en tvåtaktsmotor.



OBSERVERA: Motorn kan skadas om du fyller på med fel typ av bränsle. Använd en blandning av bensin och tvåtaktsolja.

Förblandat bränsle

- Använd förblandat alkylatbränsle från Husqvarna för bästa prestanda och förlängning av motorns livslängd. Det här bränslet innehåller mindre skadliga kemikalier jämfört med vanligt bränsle, vilket minskar de skadliga avgaserna. Mängden rester som finns

kvar efter förbränning är lägre med detta bränsle, vilket håller komponenterna i motorn renare.

Blanda bränsle

Bensin

- Använd blyfri bensin av bra kvalitet med högst 10 % etanolhalt.



OBSERVERA: Använd inte bensin med ett oktantal lägre än 90 RON/87 AKI. Ett lägre oktantal kan orsaka motorknackning, vilket leder till motorskador.

Tvåtaktsolja

- För bästa resultat och funktion ska du använda tvåtaktsolja från Husqvarna.
- Om tvåtaktsolja från Husqvarna inte finns tillgänglig kan du använda en annan tvåtaktsolja av hög kvalitet för luftkylda motorer. Tala med en serviceverkstad för att välja rätt olja.



OBSERVERA: Använd inte tvåtaktsolja för vattenkylda utombordsmotorer, s.k. outboardoil. Använd inte olja avsedd för fyrtaktsmotorer.

Blanda bensin och tvåtaktsolja

Bensin, liter	Tvåtaktsolja, liter
	2 % (50:1)
5	0,10
10	0,20
15	0,30
20	0,40



OBSERVERA: Små fel kan påverka blandningsförhållandet drastiskt när du blandar små mängder bränsle. Mät nogga mängden olja för att se till att du får rätt blandning.

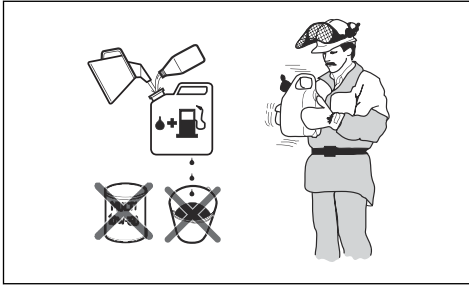

1. Fyll halva mängden bensin i en ren behållare för bränsle.
2. Tillsätt all olja.
3. Skaka bränsleblandningen.
4. Fyll i återstående mängd bensin i behållaren.
5. Skaka omsorgsfullt bränsleblandningen.



OBSERVERA: Blanda inte bränsle för mer än en månad i taget.

Fylla på bränsletanken



VARNING: Följ nedanstående procedur för din säkerhet.

1. Stanna motorn och vänta tills den har svalnat.
2. Torka rent runt bränsletanklocket.

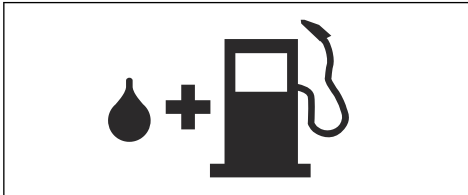

3. Skaka behållaren och kontrollera att bränslet är helt blandat.
4. Ta bort tanklocket långsamt för att släppa på trycket.
5. Fyll bränsletanken.



OBSERVERA: Kontrollera att det inte finns för mycket bränsle i bränsletanken. Bränslet expanderar när det blir varmt.

6. Dra åt bränsletanklocket ordentligt.
7. Torka upp bränslespill på och runt produkten.
8. Flytta produkten minst tre meter bort från tankningsplatsen och bränsledepån innan du startar motorn.

Notera: Information om var bränsletanken sitter på produkten finner du i *Produktöversikt på sida 500*.

Köra in

- Under de första tio driftstimmarna ska du inte ge fullgas utan belastning under längre perioder.

Använda rätt kedjeolja



VARNING: Använd inte spillolja. Det kan skada dig och miljön. Spillolja orsakar även skador på oljepumpen, svärdet och sågkedjan.



VARNING: Sågkedjan kan gå sönder om skärutrustningen inte är tillräckligt smord. Risk för allvarlig eller livshotande skada för användaren.



VARNING: Produkten har en funktion som gör att bränslet tar slut innan kedjeoljan. Använd rätt kedjeolja för att den här funktionen ska fungera som den ska. Rådfråga en serviceverkstad när du väljer kedjeolja.

- Använd kedjeolja från Husqvarna för maximal sågkedjelivslängd och för att undvika negativa effekter på miljön. Om kedjeoljan från Husqvarna inte är tillgänglig rekommenderar vi att du använder en standardkedjeolja.
- Använd en kedjeolja med god vidhäftning vid sågkedjan.
- Använd en kedjeolja med rätt viskositet som stämmer överens med lufttemperaturen.



OBSERVERA: Om oljan är för tunn kommer den att ta slut innan bränslet. Vid temperaturer under 0 °C blir vissa kedjeoljor för tjocka, vilket kan orsaka skador på oljepumpkomponenter.

- Använd rekommenderad skärutrustning. Se *Tillbehör på sida 527*.
- Ta bort locket från kedjeoljetanken.
- Fyll på kedjeolja i kedjeoljetanken.
- Sätt fast locket försiktigt.

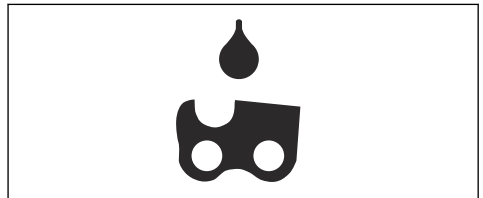

Notera: Information om var kedjeoljetanken sitter på produkten finns i *Produktöversikt på sida 500*.

Information om kast



VARNING: Ett kast kan orsaka allvarlig eller livshotande skada för användaren och andra. För att minska risken måste du känna till orsakerna till kast och hur man undviker dem.

Kast sker endast när svärdets kastrisksektor kommer i kontakt med ett föremål. Ett kast kan inträffa plötsligt och med stor kraft, och produkten slungas då mot användaren.

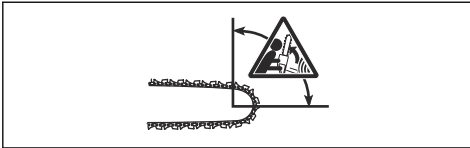

Kast sker alltid i svärdets plan. Vanligtvis slungas produkten mot användaren, men de kan också slungas i en annan riktning. Rörelseriktningen beror på hur du använder produkten när kastet inträffar.



Mindre svärdsspetsradie minskar kraften i eventuella kast.

Använd en sågkedja med kastreduktion för att minska kasteffekten. Låt inte kastrisksektorn komma i kontakt med ett föremål.



VARNING: Ingen sågkedja förhindrar kast helt. Följ alltid anvisningarna.

Vanliga frågor om kast

- **Aktiveras kedjebromsen alltid av handen vid kast?**

Nej. Man måste använda en del kraft för att trycka kastskyddet framåt. Om du inte använder tillräcklig kraft aktiveras inte kedjebromsen. Du

måste också hålla produktens handtag stadigt med båda händerna under arbetet. Om ett kast inträffar är det möjligt att kedjebromsen inte stoppar sågkedjan innan den träffar dig. Det finns också vissa arbetsställningar då handen inte kan vidröra kastskyddet för att aktivera kedjebromsen.

- **Aktiveras kedjebromsen alltid av tröghetsfunktionen vid kast?**

Nej. För det första måste kedjebromsen fungera korrekt. Se *Kontrollera kedjebromsen på sida 516* för anvisningar om hur man kontrollerar kedjebromsen. Vi rekommenderar att du gör detta varje gång innan du använder produkten. För det andra måste kraften i kastet vara tillräckligt stor för att aktivera kedjebromsen. Om kedjebromsen skulle vara för känslig skulle den aktiveras vid tuff användning.

- **Skyddar kedjebromsen mig alltid från skador om ett kast inträffar?**

Nej. Kedjebromsen måste fungera korrekt för att ge skydd. Kedjebromsen måste också aktiveras vid kast för att stoppa sågkedjan. Om du är nära svärdet är det möjligt att kedjebromsen inte har tid nog att stoppa sågkedjan innan den träffar dig.



VARNING: Endast du själv och en korrekt arbetsteknik kan förhindra kast.

Starta produkten

Förbereda start med kall motor



VARNING: Kedjebromsen ska vara aktiverad när produkten startas för att minska risken för skador.

1. För kastskyddet framåt för att aktivera kedjebromsen.

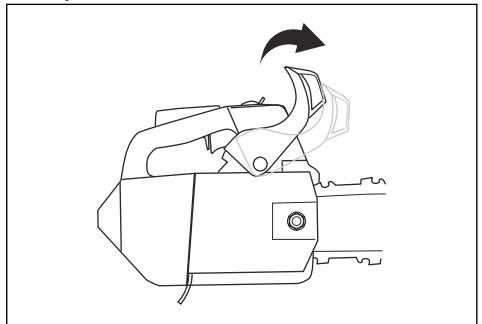

2. Tryck på bränslepumpblåsan ungefär sex gånger eller tills bränsle börjar fylla blåsan. Det är inte nödvändigt att fylla bränslepumpblåsan helt.

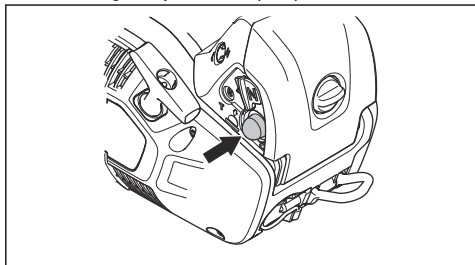

2. Tryck på bränslepumpblåsan ungefär sex gånger eller tills bränsle börjar fylla blåsan. Det är inte nödvändigt att fylla bränslepumpblåsan helt.

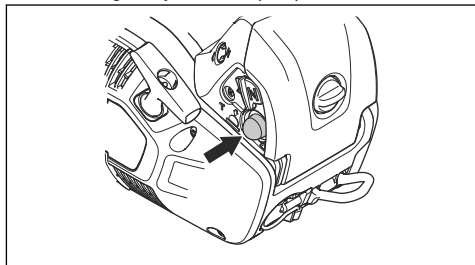

3. Ställ choken i chokeläget.

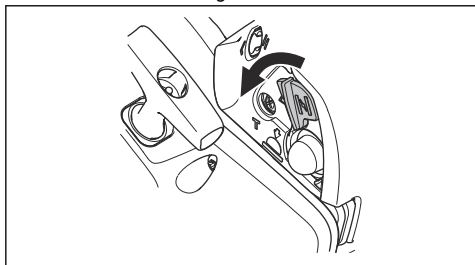

3. Ställ choken i chokeläge och sedan direkt i arbetsläge.

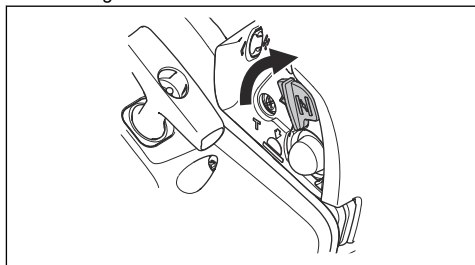

4. Fortsätt till *Starta produkten på sida 511* för fler instruktioner.

4. Fortsätt till *Starta produkten på sida 511* för fler instruktioner.

Förbereda start med varm motor



VARNING: Kedjebromsen ska vara aktiverad när produkten startas för att minska risken för skador.

1. För kastskyddet framåt för att aktivera kedjebromsen.

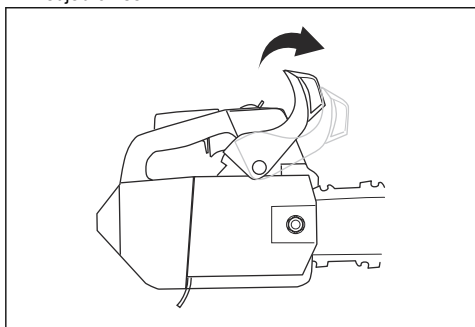

VARNING: Du måste stå stadigt med fötterna när du startar produkten.



VARNING: Om sågkedjan roterar vid tomgångsvarvtal ska du tala med en serviceverkstad och inte använda produkten.

1. Ställ produkten på marken.
2. Lägg vänster hand på det främre handtaget.
3. Placera knäet på den bakre delen av topphandtaget.

4. Dra långsamt i startsnörets handtag med höger hand tills du känner motstånd.

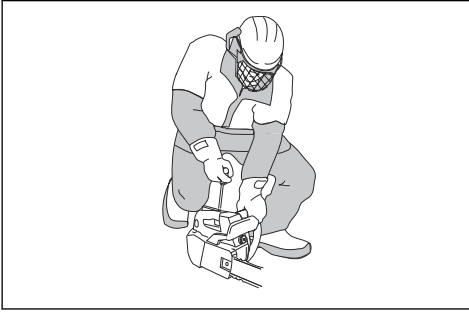

VARNING: Vira inte startlinan runt handen.



OBSERVERA: Dra inte ut startsnöret helt och släpp inte heller startsnörets handtag.

- a) Om du startar din produkt med kall motor ska du dra i startsnörets handtag tills motorn tänder.

Notera: Du hör när motorn tänder genom ett "puffjud".

- b) Ställ chokereglaget i chokeläge.

5. Dra i startsnörets handtag tills motorn startar.
6. Inaktivera snabbt dödmansgreppet för att ställa produkten på tomgångsvarvtal.

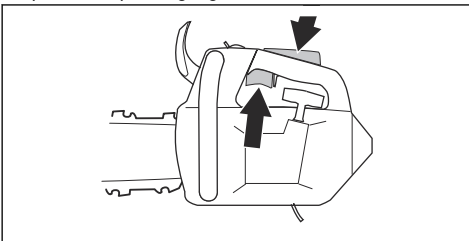

7. Dra kastskyddet bakåt för att avaktivera kedjebromsen.

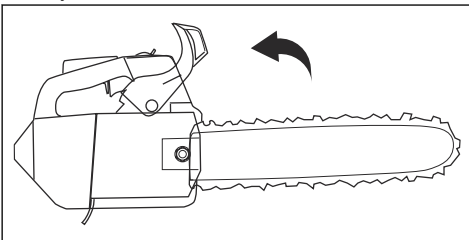

8. Använd produkten.

Starta produkten i ett träd

Notera: Se till att du har tillräckligt med bränsle innan du startar produkten.

1. Aktivera kedjebromsen.
2. Håll produkten på vänster eller höger sida av kroppen när du startar produkten.
 - a) Om du håller produkten på din vänstra sida ska du lägga vänster hand på det främre handtaget. Håll i startsnörets handtag med höger hand och skjut produkten bort från kroppen när du startar produkten.
 - b) Om du håller produkten på din högra sida ska du lägga höger hand på ett av de två handtagen. Håll i startsnörets handtag med vänster hand och skjut produkten bort från kroppen när du startar produkten.

Stänga av produkten

1. Tryck start/stopp-kontakten till i läget STOPP.

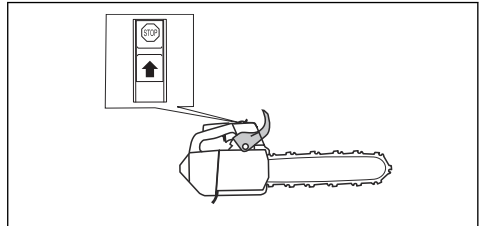

Information om arbetsteknik



VARNING: Informationen gällande arbetsteknik i den här bruksanvisningen är inte tillräcklig utbildning för att använda produkten. Använd endast produkten om du har rätt utbildning inom trädvård. Användande utan korrekt utbildning kan resultera i allvariga skador eller dödsfall för användaren eller andra.

- Använd fullgas när du sågar och sänk till tomgångsvarvtal efter varje snitt.



OBSERVERA: Motorskada kan uppstå om motorn går för länge med fullgas utan belastning.

- När du sågar ska du föra in barkstödet i stammen och använda det som hävstång.

Notera: Alla modeller har inte barkstöd. Prata med en serviceverkstad för mer information.

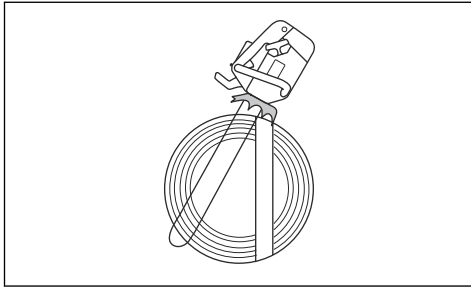

Såga med dragande eller skjutande kedja

Du kan såga genom trä med produkten med två olika lägen.

- Att såga med dragande kedja är när du sågar med svärdets undersida. Sågkedjan drar igenom trädet när du kapar. I detta läge får du bättre kontroll över produkten och kastrisksektorns läge.

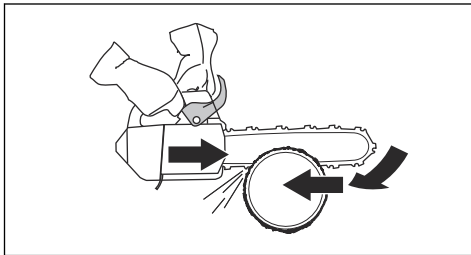

- Att såga med skjutande kedja är när du sågar med svärdets spets. Sågkedjan skjuter in produkten i riktning mot användaren.

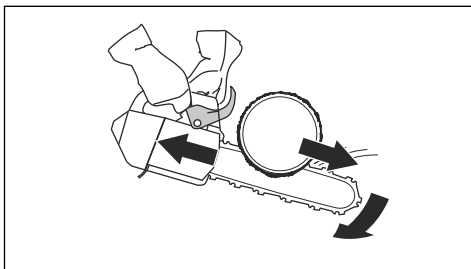

VARNING: Om sågkedjan fastnar i stammen kan produkten skjutas mot dig. Håll produkten hårt och se till att svärdets kastrisksektor inte kommer i kontakt med trädet och orsakar ett kast.

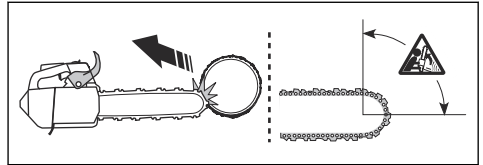

Förbereda produkten för användning i träd

Markanvändare

Markanvändare utför följande steg.

1. Inspektera produkten.
2. Fyll bränsle- och kedjeoljetankarna.
3. Fäst änden på en godkänd säkerhetsrem på repöglan.

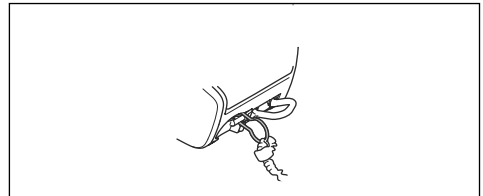

Notera: En säkerhetsrem ser till att produkten inte når marken om den faller.

4. Se till att det finns en karbinhake på den andra änden av säkerhetsremmen.
5. Starta och varmkör produkten.
6. Stäng av produkten.
7. Aktivera kedjebromsen.
8. Lyft upp produkten till användaren i trädet med upphissningsverktyg.



VARNING: Se till att produkten sitter fast ordentligt när du lyfter upp den till användaren i trädet.

Trädanvändare

Trädanvändare följer instruktionerna nedan.

1. Innan du kopplar loss säkerhetsremmen från upphissningsverktygen måste du fästa produkten på selen. Fäst produkten på selen genom bältesöglan eller en stålring på säkerhetsremmen.

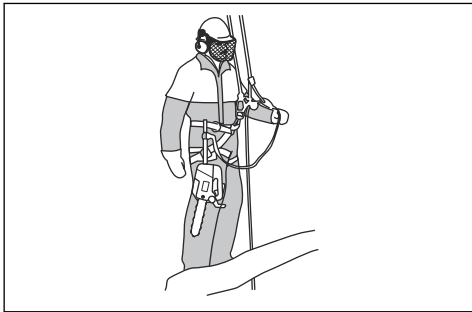

VARNING: Fäst säkerhetsremmen på en av de rekommenderade anslutningspunkterna på selen.



VARNING: Om du enbart använder säkerhetsremmen för att fästa produkten på selen ska du sänka ner produkten helt längst säkerhetsremmen. Släpp inte produkten från hög höjd.

2. Använd godkända karbinlås för att fästa den fria änden av säkerhetsremmen på en av anslutningspunkterna på selen. Det här är din primära anslutningspunkt.



OBSERVERA: Säkerhetsremmen får endast fästas på repöglan.

3. Se till att du har en stadig och säker arbetsposition för att göra ett snitt.
4. Ta loss produkten från den sekundära anslutningspunkten, starta produkten och gör snittet.
5. Aktivera kedjebromsen direkt när snittet är klart.
6. Stäng av produkten och sätt den i den sekundära anslutningspunkten.

Använda produkten i ett träd



VARNING: De flesta olyckor inträffar när användaren inte har fullständig kontroll över produkten eller arbetsställningen.

- Ha en säker arbetsställning.
- Såga vågräta sektioner i höftnivå och vertikala sektioner i solarplexus-nivå.
- Håll produkten med båda händerna.

- Se till att du står stadigt med låg sidokraft när du sågar vertikala grenar. Styr säkerhetslinan genom en annan anslutningspunkt för att ta bort eller förhindra ökande sidokrafter. Du kan också använda en justerbar rem direkt från selen till en annan anslutningspunkt.

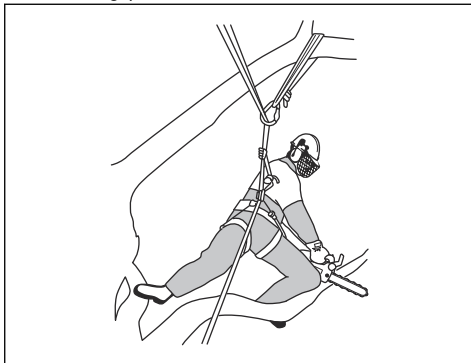

- Använd en fotbygel för att hålla en säker arbetsställning.



- Kontrollera sele, bälte och rep med regelbundna intervall.
- Om du måste klättra med produkten ska du fästa produkten på den bakre anslutningspunkten på selen. Den bakre anslutningspunkten håller produkten borta från klätterlinor och ser till att vikten hålls centralt längs din ryggrad.

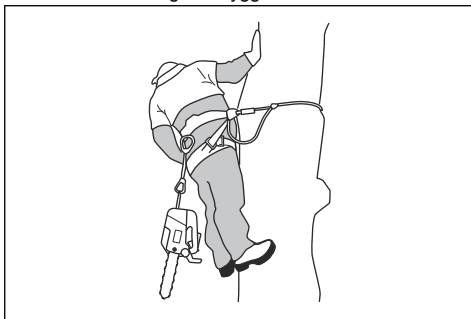



VARNING: Du måste aktivera kedjebromsen när du sänker ned produkten på dess rem.



VARNING: Försök inte dra ut produkten. Risk för allvarlig skada.

Ta loss en fastklämd produkt

1. Stäng av produkten.
2. Fäst produkten ordentligt i sågsnittet, mot stamsidan eller en separat verktygslinje.
3. Dra försiktigt bort sågen från sågsnittet och lyft samtidigt på grenen vid behov.

4. Använd vid behov en handsåg eller en andra motorsåg för att få ut produkten. Kapa grenen minst 30 cm från den fastklämda produkten. Gör snittet i den yttre änden från där produkten sitter fast.

Underhåll

Introduktion



VARNING: Läs och förstå säkerhetskapitlet innan du utför underhåll på produkten.

Underhållsschema

Dagligt underhåll	Underhåll varje vecka	Underhåll varje månad
Rengör produktens yttre delar och se till att det inte finns olja på handtagen.	Rengör kylsystemet. Se <i>Så rengör du kylsystemet på sida 524.</i>	Kontrollera bromsbandet. Se <i>Kontrollera bromsbandet på sida 516.</i>
Kontrollera gasreglaget och dödmansgreppet. Se <i>Kontrollera gasreglaget och dödmansgreppet på sida 517.</i>	Kontrollera startapparaten, startsnöret och returfjädern.	Kontrollera kopplingscentrumet, kopplingstrumman och kopplingsfjädern.
Se till att det inte finns några skador på avvibreringselementen.	Smörj nållagret. Se <i>Smörja nållagret på sida 523.</i>	Rengör tändstiftet. Se <i>Kontrollera tändstiftet på sida 519.</i>
Rengör och kontrollera kedjebromsen. Se <i>Kontrollera kedjebromsen på sida 516.</i>	Fila bort alla grader på svärdets kanter. Se <i>Kontrollera svärdet på sida 523.</i>	Rengör förgasarens yttre delar.
Kontrollera kedjefångaren. Se <i>Kontrollera kedjefångaren på sida 517.</i>	Rengör eller byt ljuddämparens gnistfångarnät. Se <i>Kontrollera ljuddämparen på sida 517.</i>	Kontrollera bränslefilteret och bränsleslangen. Byt ut vid behov.
Vänd svärdet, kontrollera smörjhålet och rengör svärdsspåret. Se <i>Kontrollera svärdet på sida 523.</i>	Rengör förgasarområdet.	Kontrollera alla kablar och anslutningar.
Se till att svärdet och sågkedjan har tillräckligt med olja.	Rengör eller byt luftfilter. Se <i>Rengöra luftfilteret på sida 519.</i>	Töm bensintanken.
Kontrollera sågkedjan dagligen. Se <i>Kontrollera skärutrustningen på sida 523.</i>	Rengör mellan cylindreflänsarna.	Töm oljetanken.
Fila sågkedjan och kontrollera dess spänning. Se <i>Slipa sågkedjan på sida 520.</i>		

Dagligt underhåll	Underhåll varje vecka	Underhåll varje månad
Kontrollera kedjedrivhjulet. Se <i>Kontrollera spur-drivhjulet på sida 523.</i>		
Rengör startapparaten luftintag.		
Se till att skruvar och muttrar är åtdragna.		
Kontrollera stoppkontakten. Se <i>Kontrollera start/stop-kontakten på sida 517.</i>		
Se till att inget bränsleläckage finns från motor, tank eller bränsleledningar.		
Se till att kedjan inte roterar när motorn går på tomgång.		
Se till att ljuddämparen är korrekt monterad, inte har några skador och att inga delar i ljuddämparen saknas.		

Underhåll och kontroller av produktens säkerhetsanordningar

Kontrollera bromsbandet

1. Använd en borste för att rengöra kedjebroms och kopplingstrumma från spån, kåda och smuts. Smuts och slitage kan försämra bromsens funktion.

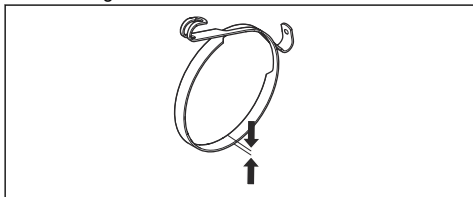

2. Kontrollera bromsbandet. Bromsbandet måste vara minst 0,6 mm tjockt på det smalaste stället.

Kontrollera kastskyddet

1. Kontrollera att kastskyddet är helt och utan defekter, t.ex. sprickor.
2. Kontrollera att kastskyddet rör sig fritt och att det sitter säkert på kopplingskåpan.

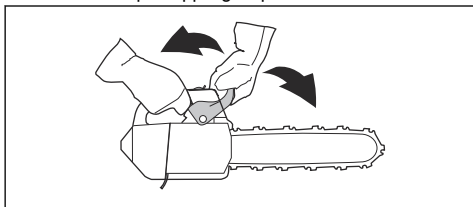

Kontrollera kedjebromsen

1. Starta produkten. Se *Starta produkten på sida 510* för instruktioner.



VARNING: Se till att sågkedjan inte vidrör marken eller andra föremål.

2. Håll i produkten ordentligt.

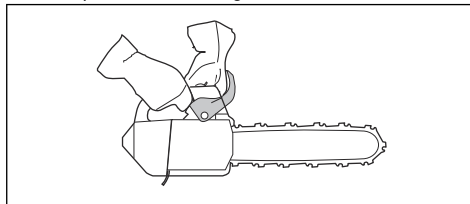

VARNING: Se till att sågkedjan inte vidrör marken eller andra föremål.

3. Ge fullgas och luta din vänstra handled mot kastskyddet för att aktivera kedjebromsen. Kedjan måste stanna omedelbart.

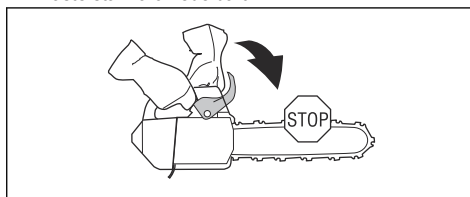



VARNING: Släpp inte det främre handtaget när du aktiverar kedjebromsen.

Kontrollera gasreglaget och dödmansgreppet

1. Kontrollera att gasreglaget och dödmansgreppet går lätt samt att deras returjädersystem fungerar.

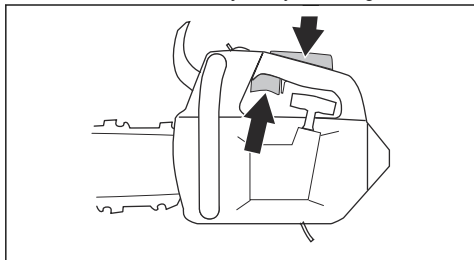

2. Tryck ner dödmansgreppet och se till att det går tillbaka till sitt ursprungliga läge när du släpper det.

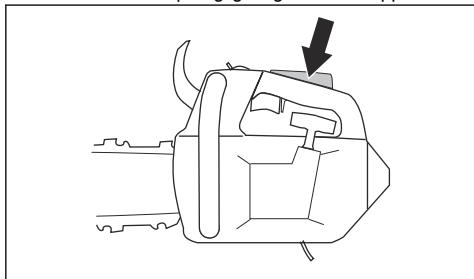

3. Se till att gasreglaget är låst i tomgångsläge när dödmansgreppet släpps.

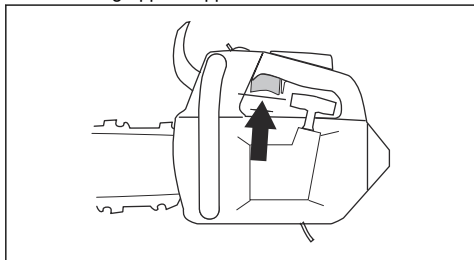

4. Starta motorsågen och ge fullgas.
5. Släpp gasreglaget och se till att sågkedjan stannar och att den förblir stilla.



VARNING: Om kedjan roterar med gasreglaget i tomgångsläge ska du kontakta en serviceverkstad.

Kontrollera kedjefångaren

1. Se till att det inte finns några skador på kedjefångaren.

2. Se till att kedjefångaren är stabil och sitter fast på produkten.

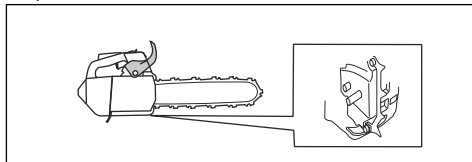

Kontrollera avvibreringssystemet

1. Se till att det inte finns några sprickor eller deformationer på avvibreringselementen.
2. Se till att avvibreringselementen sitter fast ordentligt på motorenheten och handtagsenheten.

Se *Produktöversikt på sida 500* för information om var avvibreringssystemet finns på din produkt.

Kontrollera start/stopp-kontakten

1. Starta motorn.
2. Tryck start/stopp-kontakten till i läget STOPP. Motorn måste stanna.

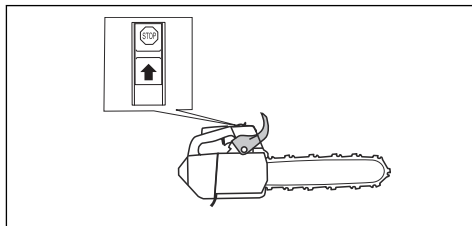

Kontrollera ljuddämparen

1. Se till att ljuddämparen inte är defekt.
2. Se till att ljuddämparen sitter fast ordentligt på produkten.

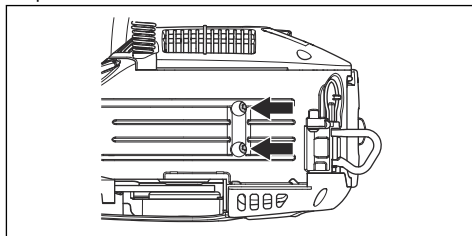

Justering av förgasare

På grund av miljö- och utsläppslagstiftning har din produkt justeringsbegränsningar på förgasarens justerskruvar. Det här minskar de skadliga avgaserna

från produkten. Du kan vrida justerskruvarna maximalt ½ varv.

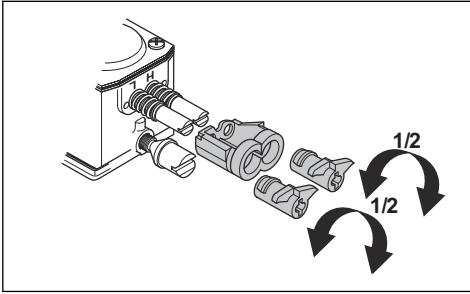

Grundläggande justeringar och inkörning

Grundläggande justeringar av förgasaren görs på fabriken. För rekommenderat tomgångsvarvtal, se *Tekniska data på sida 526*.



OBSERVERA: Använd inte produkten med för hög hastighet under de första tio timmarna.



OBSERVERA: Om sågkedjan roterar vid tomgångsvarvtal ska du vrida tomgångsskruven moturs tills sågkedjan stannar.

Justera lågvarvsnålen (L)

- Vrid lågvarvsnålen medurs till stoppläget.

Notera: Om produkten har dålig accelerationsförmåga eller om tomgångsvarvtalet inte är korrekt ska du vrida lågvarvsnålen moturs. Vrid lågvarvsnålen tills accelerationsförmågan och tomgångsvarvtalet är korrekt.

Justera tomgångsskruven (T)

1. Starta produkten.
2. Vrid tomgångsskruven medurs tills sågkedjan börjar rotera.
3. Vrid tomgångsskruven moturs tills sågkedjan stannar.

Notera: Ett korrekt justerat tomgångsvarvtal har uppnåtts när motorn går jämnt i alla lägen. Tomgångsvarvtalet bör även ha god marginal till det varvtal då sågkedjan börjar rotera.



WARNING: Om sågkedjan inte stannar när du vrider tomgångsvarvtalsskruven ska du kontakta en serviceverkstad. Använd inte produkten förrän den är korrekt inställd.

Justera högvarvsnålen (L)

Motorn fabriksjusteras vid havsnivå. På höga höjder eller i annorlunda väderförhållanden eller temperaturer kan det vara nödvändigt att justera högvarvsnålen.

- Vrid högvarvsnålen för att göra justeringar.



OBSERVERA: Vrid inte högvarvsnålens skruv över stoppränsen. Det kan leda till skador på kolv och cylinder.

Inspektera om förgasaren är rätt inställd

- Se till att produkten har rätt accelerationsförmåga.
- Se till att produkten fyrtaktar lite vid fullgas.
- Se till att sågkedjan inte roterar vid tomgångsvarvtal.
- Om produkten är svår att starta eller har mindre accelerationsförmåga ska du justera låg- och högvarvsnålarna.



OBSERVERA: Felaktiga justeringar kan orsaka skador på motorn.

Byta ut ett trasigt eller slitet startsnöre

1. Lossa skruvarna på startapparathuset.
2. Ta bort startapparathuset.

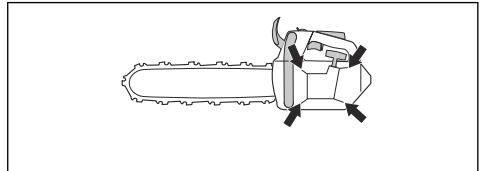

3. Dra ut startsnöret cirka 30 cm och lägg det i urtaget på linjhjulet.
4. Låt linjhjulet rotera långsamt bakåt för att släppa retur fjädern.

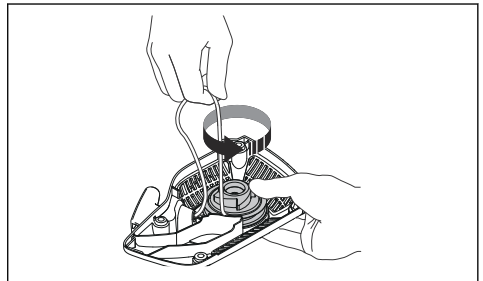

5. Lossa bulten i linjhulets centrum och lyft bort hjulet.

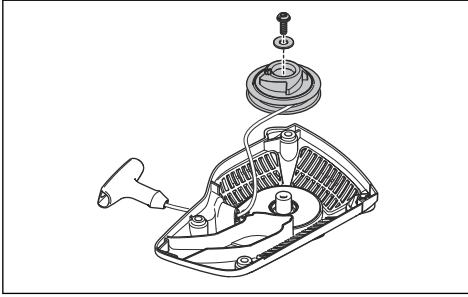

6. Ta bort det använda startsnöret från handtaget och linjhjulet.
7. Sätt fast ett nytt startsnöre på linjhjulet. Linda startsnöret ca tre varv runt linjhjulet.
8. Anslut linjhjulet till retur fjädern. Returfjäders änden måste passas in i linjhjulet.
9. Fäst skruven i mitten på linjhjulet.
10. Dra startsnöret genom hålet i startapparatuset och startsnörets handtag.
11. Knyt därefter en ordentlig knut på startsnörets ände.

Spänna retur fjädern

1. Lägg startsnöret i urtaget i linjhjulet.
2. Vrid linjhjulet ungefär två varv medurs.
3. Se till att det går att vrida hjulet 1/2 varv efter att startsnöret har dragits ut helt.

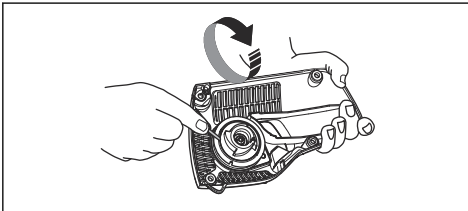

Montera startapparatuset på produkten

1. Dra ut startsnöret och placera startapparaten mot vevhuset.
2. Släpp långsamt startsnöret tills linjhjulet greppar i starthakarna.
3. Dra åt skruvarna som håller fast startapparaten.

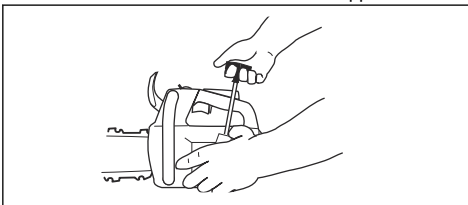

Rengöra luftfiltret

Rengör regelbundet luftfiltret från smuts och damm. Detta förhindrar förgasartörningar, startproblem, dålig motoreffekt, slitage på motorns delar och mer bränsleförbrukning än vanligt.

1. Tag bort luftfilterkåpan och luftfiltret.
2. Använd en borste eller skaka luftfiltret rent. Använd rengöringsmedel och vatten för att rengöra det helt.

Notera: Ett länge använt luftfilter kan aldrig bli fullständigt rent. Byt ut luftfiltret regelbundet och byt alltid ut ett defekt luftfilter.

3. Montera luftfiltret och se till att det sluter helt tätt mot filterhållaren.

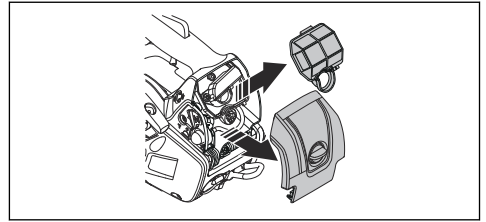

Notera: På grund av olika arbetsförhållanden, väder eller säsong kan din produkt användas med olika typer av luftfilter. Prata med en serviceverkstad för mer information.

Kontrollera tändstiftet



OBSERVERA: Använd det rekommenderade tändstiftet. Se *Tekniska data på sida 526*. Ett felaktigt tändstift kan skada produkten.

1. Om produkten är svår att starta eller använda eller om produkten fungerar på fel sätt vid tomgångsvarvtal ska du inspektera om det finns oönskat material i tändstiftet. Utför dessa steg om du vill minska risken för oönskat material på tändstiftets elektroder:
 - a) Se till att tomgångsvarvtalet är korrekt justerat.
 - b) Se till att bränsleblandningen är korrekt.
 - c) Se till att luftfiltret är rent.
2. Rengör tändstiftet om det är smutsigt.

3. Kontrollera att elektrodavståndet är korrekt (). Se *Tekniska data på sida 526.*

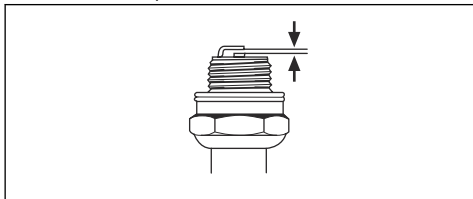

4. Byt ut tändstiftet varje månad eller oftare vid behov.

Slipa sågkedjan

Information om svärd och sågkedja



WARNING: Använd skyddshandskar när du använder eller utför underhåll på sågkedjan. Även en sågkedja som inte rör sig kan orsaka skador.

Byt ut slitna eller skadade svärd eller sågkedjor mot den svärd- och sågkedjekombination som rekommenderas av Husqvarna. Detta är nödvändigt för att behålla produktens säkerhetsfunktioner. Se *Tillbehör på sida 527* för en lista med svärd- och kedjekombinationer som vi rekommenderar för utbyte.

- Svärds längd, tum/cm. Information om svärds längden finns vanligen på den bakre änden av svärdet.

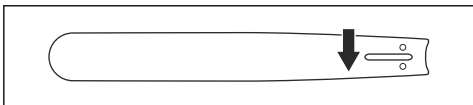

- Antal tänder i noshjulet (T).

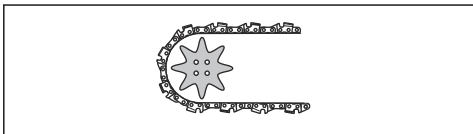

- Sågkedjedelning, tum. Avståndet mellan sågkedjans drivlänkar måste vara anpassade till avståndet mellan tänderna på svärdets noshjul och kedjedrivhjulet.

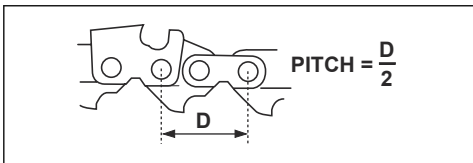

- Drivlänksantal. Antal drivlänkar avgörs av typen av svärd.

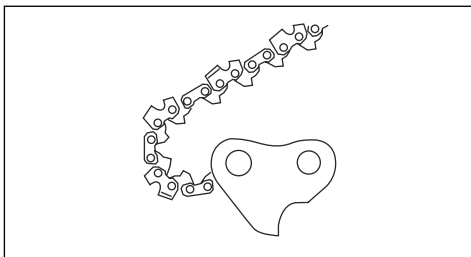

- Svärdsspårbredd, tum/mm. Svärdsspårbredden måste vara samma som kedjans drivlänkars bredd.

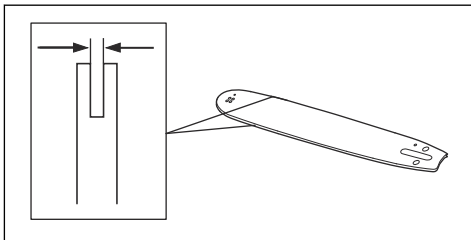

- Kedjeoljehål och hål för kedjespännare. Svärdet måste anpassas till produkten.

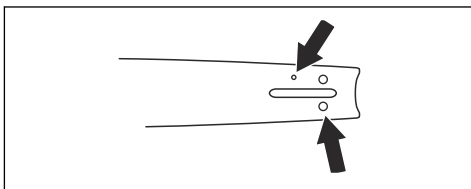

- Drivlänksbredd, mm/tum.

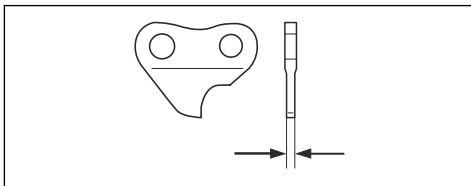

Allmän information om hur man filar knivarna

Använd inte en slö sågkedja. Om sågkedjan är slö måste du anbringa mer kraft för att trycka in svärdet genom träet. Om sågkedjan är mycket slö genereras inga träflisor, utan sågspån.

En välslipad sågkedja åter sig igenom träet och skapar träflisor som är långa och tjocka.

Skärtanden (A) och underställningen (B) utgör tillsammans den skärande delen av sågkedjan,

kniven. Höjdskillnaden mellan de två avgör skärdjupet (underställningen).

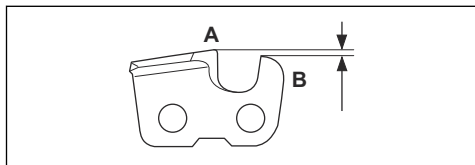

Vid filning av en kniv ska du tänka på följande:

- slipvinkeln

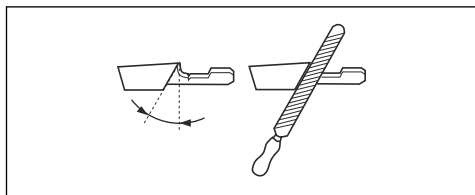

- stötvinkeln

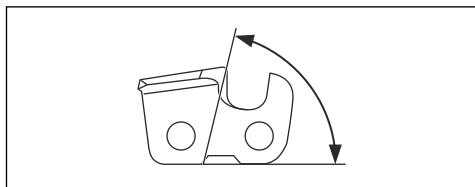

- filläget

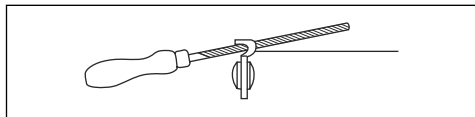

- rundfilens diameter.

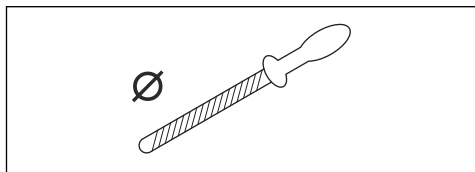

Det är svårt att slipa en sågkedja korrekt utan rätt utrustning. Använd en filmall från Husqvarna. Det hjälper dig att behålla maximal skärkapacitet och minimal kastrisk.



VARNING: Kastrisken ökar väsentligt om du inte följer filningsinstruktionerna.

Notera: Se *Slipa sågkedjan på sida 520* för information om filning av sågkedjan.

Fila knivarna

1. Använd en rundfil och en filmall för slipning av skärtänderna.

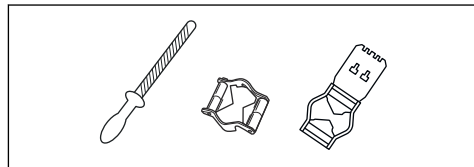

Notera: Se *Tillbehör på sida 527* för information om vilken fil samt vilken filmall som Husqvarna rekommenderar till din sågkedja.

2. Tillämpa filmallen korrekt på kniven. Se anvisningarna för filmall.
3. För filen från insidan av skärtänderna och ut. Minska trycket på returdraget.

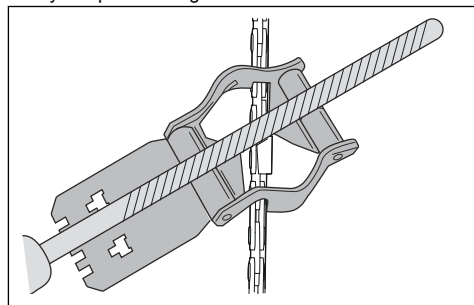

4. Ta bort material från den ena sidan av alla skärtänder.
5. Vänd på produkten och ta bort material från den andra sidan.
6. Se till att alla skärtänder har samma längd.

Allmän information om hur du justerar underställningen

Underställningen (C) minskar när du slipar en skärtand (A). För att behålla maximal skärkapacitet måste du ta bort filmaterialet från underställningen (B) för att få rekommenderad underställningsnivå. Se *Tillbehör på sida 527* för anvisningar om hur du får korrekt underställning för din sågkedja.

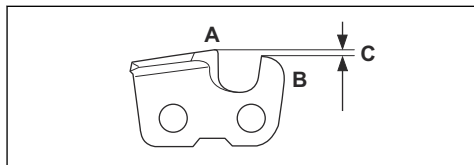

VARNING: För stor underställning ökar kastrisken!

Justera underställningen

Se *Fila knivarna på sida 521* för instruktioner innan du justerar underställningen eller filar knivarna. Vi rekommenderar att underställningen justeras var tredje gång du slipar skärtänderna.

Vi rekommenderar att du använder vår underställningsmall för att få rätt underställning och rätt vinkel på underställningen.

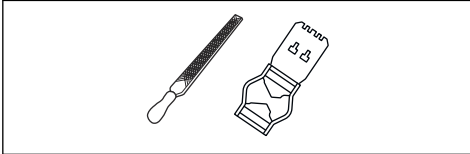

1. Använd en flatfil och en underställningsmall och justera underställningen. Använd endast Husqvarnas underställningsmall för att få rätt underställning och rätt vinkel på underställningen.
2. Lägg underställningsmallen på sågkedjan.

Notera: Se underställningsmallens förpackning för mer information om hur du använder verktyget.

3. Använd flatfilen för att ta bort den del av underställningen som sticker ut genom underställningsmallen.

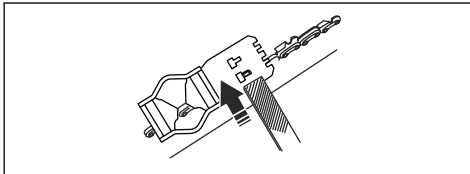

Justera sågkedjans spänning



VARNING: En sågkedja med felaktig spänning kan lossna från svärdet och orsaka allvarig eller livshotande skada.

En sågkedja blir längre när du använder den. Justera kedjan regelbundet.

1. Lossa svärdsmuttrarna som låser kopplingskåpan/kedjebromsen. Använd en skiftnyckel.

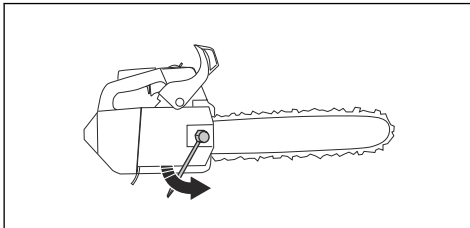

Notera: Vissa modeller har endast en svärdsmutter.

2. Dra sedan åt svärdsmuttrarna för hand så hårt du kan.
3. Lyft svärdets främre del och vrid sågkedjesträckarskruv. Använd en skiftnyckel.
4. Dra åt sågkedjan tills den sitter tätt mot svärdet men ändå kan förflyttas enkelt.

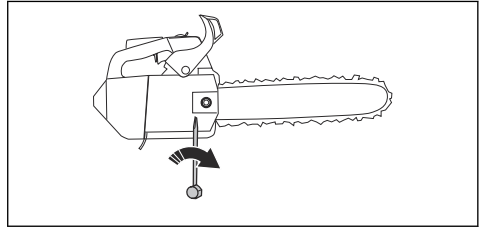

5. Dra åt svärdsmuttrarna med skiftnyckeln och lyft samtidigt svärdets främre del.
6. Se till att du kan dra runt sågkedjan för hand och att den inte hänger ned från svärdet.

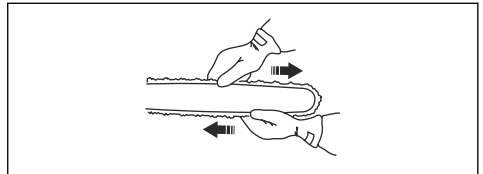

Se *Produktöversikt på sida 500* för placering av sågkedjesträckarskruv på din produkt.

Kontrollera sågkedjans smörjning

1. Starta produkten och låt den gå med $\frac{3}{4}$ varvtal.
2. Håll svärdet ca 20 cm över en ljus yta.
3. Om sågkedjesmörjningen är korrekt kommer du att se en tydlig oljerand på ytan efter en minut.

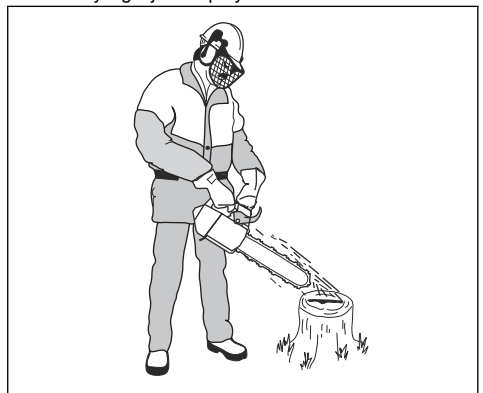

- Om sågkedjesmörjningen inte fungerar korrekt ska du kontrollera svärdet. Se *Kontrollera svärdet på sida 523* för instruktioner. Tala med en serviceverkstad om underhållsstegen inte hjälper.

Kontrollera spur-drivhjulet

Ett spur-drivhjul är fastsvetsats på kopplingstrumman.

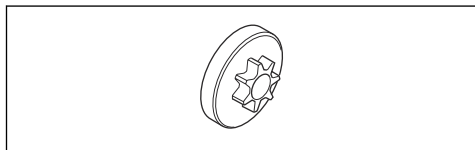

- Kontrollera regelbundet slitagenivån hos spur-drivhjulet visuellt. Byt ut kopplingstrumman och spur-drivhjulet om det är för mycket slitage.

Smörja nållagret

- Dra kastskyddet framåt för att avaktivera kedjebromsen.
- Lossa svärdsmuttrarna och ta bort kopplingskåpan.

Notera: Vissa modeller har endast en svärdsnut.

- Ställ produkten på en stabil yta med kopplingstrumman uppåt.
- Ta bort kopplingstrumman och smörj nållagret med en fettspruta. Använd motorolja eller lagerfett av hög kvalitet.

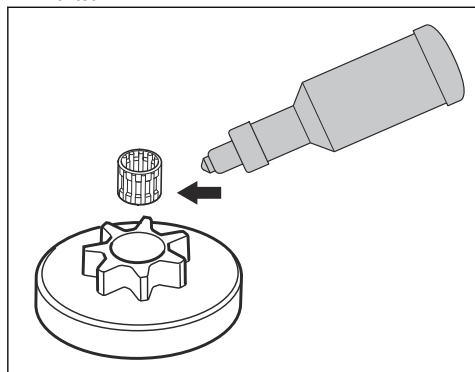

Kontrollera skärutrustningen

- Se till att det inte finns några sprickor i nitar och länkar och att inga nitar är lösa. Byt ut vid behov.

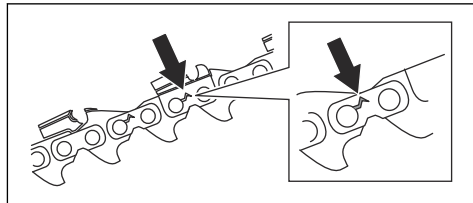

- Se till att sågkedjan är lätt att böja. Byt ut sågkedjan om den är stel.
- Jämför sågkedjan med en ny sågkedja för att avgöra om nitar och länkar är slitna.
- Byt ut sågkedjan när den längsta delen av skärtanden är kortare än 4 mm. Byt också ut sågkedjan om det finns sprickor på knivarna.

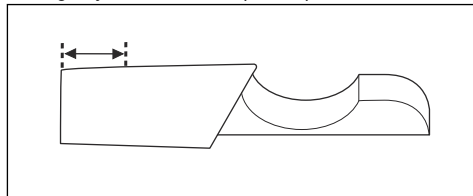

Kontrollera svärdet

- Se till att oljechannelen inte är igensatt. Rengör vid behov.

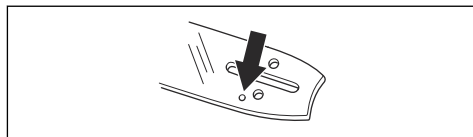

- Undersök om det finns grader på svärdets kanter. Ta bort grader med en fil.

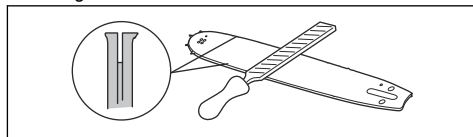

- Rengör spåret i svärdet.

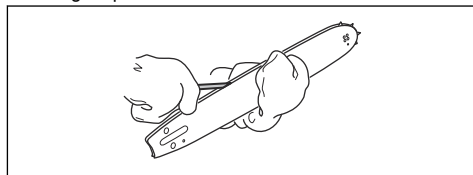

4. Undersök spåret i svärdet för slitage. Byt ut svärdet vid behov.

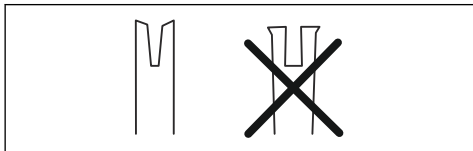

5. Undersök om svärdsspetsen är ojämn eller mycket sliten.

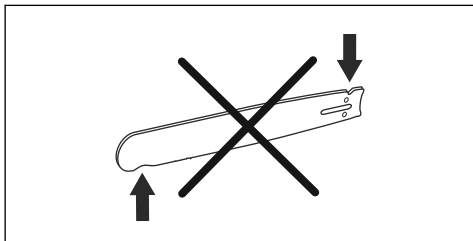

6. Kontrollera att svärdets noshjul går lätt samt att noshjulets smörjhål inte är igensatt. Rengör och smörj vid behov.

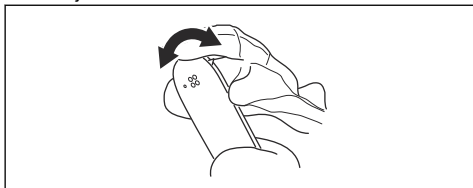

7. Vänd svärdet dagligen för att förlänga dess livslängd.

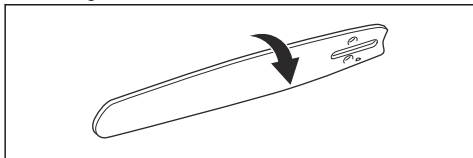

Utföra underhåll på bränsletanken och kedjeoljetanken

- Töm och rengör bränsletanken och kedjeoljetanken regelbundet.

- Byt bränslefiltert årligen eller oftare om det behövs.



OBSERVERA: Föroreningar i tankarna orsakar driftstörningar.

Justera kedjeoljaflödet



VARNING: Stanna motorn innan du gör justeringar av oljepumpen.

1. Vrid justerskruven för oljepumpen. Använd en skruvmejsel eller en kombinyckel.
 - a) Vrid justerskruven medurs för att öka oljefflödet.
 - b) Vrid justerskruven moturs för att minska oljefflödet.

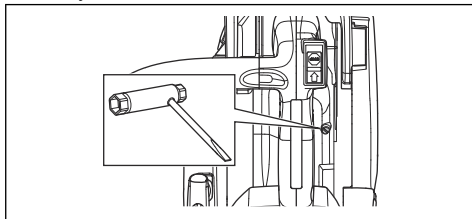

Så rengör du kylsystemet

Kylsystemet håller motortemperaturen nere. Kylsystemet inbegriper startapparatens luftintag och luftledskenan, starthakarna på svänghjulet, kylflänsarna på cylindern, kylkanalen och cylinderkåpan.

1. Rengör kylsystemet med en borste varje vecka eller oftare vid behov.
2. Se till att kylsystemet inte är smutsigt eller igensatt.



OBSERVERA: Ett smutsigt eller igensatt kylsystem kan leda till överhettning av produkten med skador på produkten som följd.

Felsökning

Maskinen startar inte

Produkt del att inspektera	Möjlig orsak	Åtgärd
Starthakar	Starthakarna är igensatta.	Justera eller byt ut starthakarna.
		Rengör runt starthakarna.
		Tala med en godkänd serviceverkstad.
Bränsletank	Fel bränsle påfyllt.	Töm bränsletanken och fyll på med rätt bränsle.
	Bränsletanken är fylld med kedjeolja.	Om du har försökt att starta produkten ska du tala med en serviceverkstad. Om du inte har försökt att starta produkten ska du tappa ur bränsletanken.
Tändning, ingen gnista	Tändstiftet är smutsigt eller vått.	Se till att tändstiftet är torrt och rent.
	Elektroavståndet är felaktigt.	Rengör tändstiftet. Se till att elektroavståndet och tändstiftet är korrekt och att rätt tändstiftstyp är den rekommenderade eller motsvarande.
		Se <i>Tekniska data på sida 526</i> för korrekt elektroavstånd.
Tändstift och cylinder	Tändstiftet sitter löst.	Dra åt tändstiftet.
	Motorn är övermättad på grund av upprepade startar med full choke efter tändning.	Ta bort och rengör tändstiftet. Ställ produkten på sidan med tändstiftshålet bort från dig. Dra kraftigt i startsnörets handtag 6–8 gånger. Montera tändstiftet och starta produkten. Se <i>Starta produkten på sida 510</i> .

Motorn startar men stannar igen

Produkt del att inspektera	Möjlig orsak	Åtgärd
Bränsletank	Fel bränsle påfyllt.	Töm bränsletanken och fyll på med rätt bränsle.
Förgasare	Tomgångsvarvtalet är inte korrekt.	Vänd dig till en serviceverkstad.
Luftfilter	Igensatt luftfilter.	Rengör eller byt luftfilter.
Bränslefilter	Igensatt bränslefilter.	Byt bränslefilteret.

Transport och förvaring

Transport och förvaring

- Vid förvaring och transport av produkten och bränslet ska du se till att det inte förekommer något läckage eller avgaser. Gnistor eller öppen eld, t.ex. från elektriska apparater eller pannor, kan orsaka brand.
- Använd alltid godkända behållare för transport och förvaring av bränsle.
- Töm bränsle- och kedjeoljetanken innan transport eller långtidsförvaring. Kassera bränsle och kedjeolja på lämplig anvisad plats.
- Använd transportskydd på produkten för att förhindra personskador eller skador på produkten. Även en sågkedja som inte rör sig kan orsaka allvarliga skador.
- Ta bort tändhatten från tändstiftet och aktivera kedjebromsen.

- Sätt fast produkten under transport.

Förbereda produkten för långtidsförvaring

- Stanna motorn och låt den svalna innan du demonterar den.
- Ta isär och rengör sågkedjan och spåret i svärdet.



OBSERVERA: Om sågkedjan och svärdet inte rengörs kan de bli stela eller blockeras.

- Montera transportskyddet.
- Rengör produkten. Se *Underhåll på sida 515* för instruktioner.
- Gör en fullständig service av produkten.

Tekniska data

Tekniska data

	Husqvarna T525
Motor	
Cylindervolym, cm ³	27,0
Tomgångsvarvtal, varv/min	2900
Max. motoreffekt enligt ISO 8893, kW/hk vid varv/min	1,1/1,5 vid 9500
Tändsystem ⁴⁹	
Tändstift	NGK CMR6A
Elektroddgap, mm	0,75
Bränsle-/smörjsystem	
Bränsletankvolym, liter/cm ³	0,19/190
Volym oljetank, liter/cm ³	0,17/170
Typ av oljepump	Justerbar
Vikt	
Vikt, kg	2,7
Emission av buller	
Ljudeffektnivå, uppmätt dB(A)	110
Ljudeffektnivå, garanterad L _{WA} dB(A)	111

⁴⁹ Använd alltid rekommenderad tändstiftstyp. Användning av felaktigt tändstift kan skada kolven/cylindern.

		Husqvarna T525
Ljudnivåer ⁵⁰		
Ekvivalent ljudtrycksnivå vid användarens öra, dB(A)	98	
Ekvivalent vibrationsnivå, a_{hveq} ⁵¹		
Främre handtag, m/s ²	4,9	
Bakre handtag, m/s ²	5,2	
Sågkedja/svärd		
Typ av drivhjul/antal tänder	3/8"/Spur 6, 1/4"/Spur 8, 0,325"/Spur 7	
Sågkedjans hastighet vid 133 % av varvtalet vid maximal motoreffekt, m/s.	24,1	

Tillbehör

Rekommenderad skärutrustning

Motorsågsmodellerna Husqvarna T525 har utvärderats avseende säkerhet enligt EN ISO 11681-2:2011/ A1:2017 (Skogsmaskiner – Bärbara motorsågar – Säkerhetskrav och provning. Del 2: Trädbeskäringssågar) och uppfyller säkerhetskraven när de är utrustade med nedanstående kombinationer av svärd och sågkedjor.

Sågkedja med kastreduktion

En sågkedja som benämns sågkedja med kastreduktion uppfyller kraven för kastreduktion som anges i ANSI B175.1-2012.

Kast och svärdnosradie

Svärd				Sågkedja		
Längd, tum/cm	Delning, tum	Spårbredd, tum/mm	Max. nosradie	Typ	Längd, drivlänkar (st)	Kastreduktion
10/25	1/4	0,050/1,3	R10	Husqvarna H00	60	
12/30					68	
10/25	1/4	0,043/1,1	8T	Husqvarna SP11G	60	
12/30					68	
10/25	3/8	0,050/1,3	7T	Husqvarna H37	40	Ja
12/30					45	
10/25	3/8	0,050/1,3	7T	Husqvarna S93G	40	Ja
12/30			9T		45	

⁵⁰ Ekvivalent ljudtrycksnivå, enligt ISO 22868, beräknas som den tidsvägda totalenergin för olika ljudtrycksnivåer under olika arbetsförhållanden. Typisk statistisk spridning för ekvivalent ljudtrycksnivå är en standardavvikelse på 1 dB(A).

⁵¹ Ekvivalent vibrationsnivå, enligt ISO 22867, beräknas som den tidsvägda totalenergin för vibrationsnivåerna under olika arbetsförhållanden. Rapporterade data för ekvivalent vibrationsnivå har en typisk statistisk spridning (standardavvikelse) på 1 m/s².





Svärd				Sågkedja		
Längd, tum/cm	Delning, tum	Spårbredd, tum/mm	Max. nosradie	Typ	Längd, drivlänkar (st)	Kastreduktion
10/25	0,325 mini	0,043/1,1	8T	Husqvarna SP21G	46	Ja
12/30					51	

En effektiv skärlängd är vanligtvis 1 tum mindre än den nominella svärslängden.

Sliprustning och vinklar

Använd en filmall från Husqvarna för att fila sågkedjan.
En filmall från Husqvarna ser till att du får rätt vinklar.
Artikelnumren anges i tabellen nedan.

Om du är osäker på hur man kan identifiera sågkedjetyper på din produkt kan du läsa www.husqvarna.com för mer information.

					
H00	5/32 tum/4,0 mm	580 68 74-01	0,025 tum / 0,65 mm	30°	85°
SP11G	9/64 tum/3,5 mm	529 93 71-01	0,106 tum/ 0,4 mm	30°	60°
H37	5/32 tum/4,0 mm	505 24 37-01	0,025 tum / 0,65 mm	30°	80°
S93G	5/32 tum/4,0 mm	587 80 90-01	0,025 tum / 0,65 mm	30°	60°
SP21G	5/32 tum/4,0 mm	595 00 47-01	0,025 tum / 0,65 mm	30°	60°

Försäkran om överensstämmelse

EU-försäkran om överensstämmelse

Vi, **Husqvarna AB**, 561 82 Huskvarna, Sverige, tel:
+46-36-146500, försäkrar på eget ansvar att produkten:

Beskrivning	Motorsågar för trädvård
Varumärke	Husqvarna
Typ/Modell	T525
Identifiering	Serienummer daterade 2022 och framåt

uppfyller alla krav i följande EU-direktiv och förordningar:

Lagstiftning	Beskrivning
2006/42/EG	"om maskiner"
2014/30/EU	"angående elektromagnetisk kompatibilitet"
2000/14/EC	"angående emission av buller till omgivningen"
2011/65/EU	"angående begränsning av användning av vissa farliga ämnen i elektrisk och elektronisk utrustning"

och att följande standarder och/eller tekniska specifikationer tillämpas: EN ISO 12100:2021, EN ISO 14982:2009, EN ISO 11681-2:2011/A1:2017, EN IEC 63000:2018.

Anmält organ: 0404, RISE SMP Svensk Maskinprovning AB Box 7035, SE-750 07 Uppsala har utfört EG-typkontroll enligt artikel 12, punkt 3b, bilaga IX, i maskindirektivet (2006/42/EG) för Husqvarna AB:s räkning.

Intyg om EG-typkontroll enligt bilaga IV, har nummer: 0404/17/2479 - T525

RISE SMP Svensk Maskinprovning AB, Box 7035, SE-750 07 Uppsala, Sweden har intygat överensstämmelse med rådets direktiv 2000/14/EG, procedur för utvärdering av överensstämmelse: bilaga V.

Certifikatnummer: 01/161/111

För information om bulleremissioner, se *Tekniska data på sida 526*.

Huskvarna, 2022-04-11

Stefan Holmberg, R&D Director, Technology Management, Husqvarna AB

Ansvarig för teknisk dokumentation



Зміст

Вступ.....	530	Усунення несправностей.....	557
Безпека.....	532	Транспортування та зберігання.....	558
Збирання.....	538	Технічні характеристики.....	559
Експлуатація.....	538	Акcesуари.....	560
ТЕХНІЧНЕ ОБСЛУГОВУВАННЯ.....	546	Декларація відповідності.....	562

Вступ

Призначення

Цей виріб призначений для робіт із професійної обробки дерев на кшталт обрізування гілок і зрізання крон.

Зверніть увагу: Норми внутрішнього законодавства можуть накладати обмеження на використання цього виробу.

Опис виробу

Ланцюгову пилку Husqvarna T525 оснащено двигуном внутрішнього згоряння.

Ми постійно працюємо над підвищенням вашої безпеки й ефективності роботи. По додаткову інформацію звертайтеся до свого сервісного дилера.

Огляд виробу

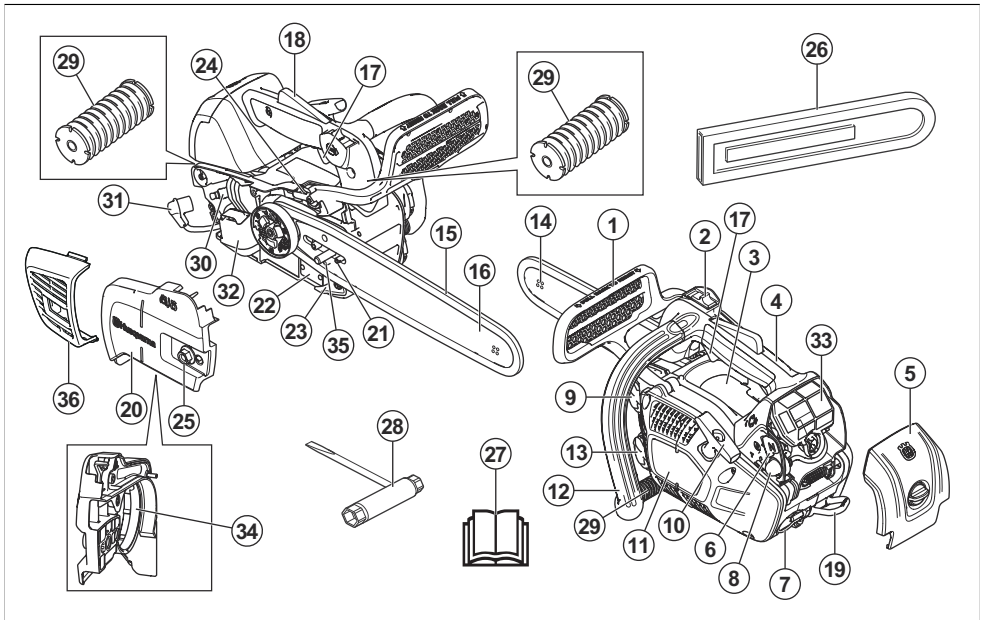

1. Ланцюгове гальмо та передній захисний щиток
2. Перемикач START/STOP (Пуск/Стоп)
3. Інформаційна й попереджувальна наклейка
4. Верхня ручка
5. Кришка фільтра
6. Дросельна заслінка
7. Петля для троса
8. Кнопка продувки повітря
9. Паливний бак
10. Рукотка стартера
11. Корпус стартера
12. Передня ручка
13. Масляний бак мастила для ланцюга
14. Ведена зірочка шини

15. Пилковий ланцюг
16. Пилкова шина
17. Курок газу
18. Елемент блокування курка газу
19. Вушко для пояса
20. Кришка зчеплення
21. Гвинт натягування ланцюга
22. Заводська табличка з серійним номером
23. Утримувач ланцюга
24. Регулювальний гвинт масляного насоса
25. Гайка шини
26. Чохол для транспортування
27. Посібник користувача
28. Комбінований гайковий ключ
29. Система поглинання вібрації, 3 елементи
30. Свічка запалювання
31. Ковпак свічки запалювання
32. Глушник
33. Повітряний фільтр
34. Гальмівна стрічка
35. Гайка натягування ланцюга
36. Кришка глушника

Символи на виробі



Будьте обережні й використовуйте виріб належним чином. Він може спричинити серйозні травми або загибель оператора чи сторонніх осіб.



Перед використанням виробу уважно прочитайте посібник користувача й переконайтеся в тому, що ви зрозуміли наведені в ньому вказівки.



Надягайте схвалені захисний шолом, захисні навушники та засоби захисту очей.



Виріб відповідає вимогам застосовних директив ЄС.



Цей виріб відповідає вимогам застосовних норм Сполученого Королівства.



Етикетка з інформацією щодо шумових викидів у навколишнє середовище відповідно до вимог директив і нормативних актів ЄС і Сполученого Королівства та Закону про збереження навколишнього середовища (контроль шуму) 2017 р. Нового Південного Уельсу. Гарантований рівень звукової потужності виробу вказано в розділі

Технічні характеристики на сторінці 559.



Гальмо ланцюга, задіяне (праворуч).
Гальмо ланцюга, незадіяне (ліворуч).



Кнопка продувки повітря.



Налаштування масляного насоса.



Паливо.



Олива для ланцюга.



Під час роботи ланцюгову пилку потрібно тримати обома руками.



Не тримайте ланцюгову пилку під час роботи лише однією рукою.



Не допускайте торкання будь-яких об'єктів кінчиком пильної шини.



Увага! У разі торкання якогось предмету може статися миттєва віддача, через що шина відскочить угору та в бік оператора. Це може привести до серйозного травмування.



Використовуйте належні засоби захисту ніг і рук.



Ланцюгову пилку дозволяється використовувати лише особам, які навчені роботі з деревами. Ознайомтеся з посібником користувача!



Робоче положення.



ууууwwxxxx

Повітряна заслінка.

На табличці з паспортними даними вказано серійний номер, де **уууу** – це рік виготовлення, а **ww** – тиждень виготовлення.

Відповідає вимогам європейського екологічного стандарту Євро-5



ПОПЕРЕДЖЕННЯ: Внесення змін у двигун позбавляє чинності сертифікацію ЄС для цього виробу.

Зверніть увагу: Інші позначення на виробі відповідають вимогам сертифікації для певних ринків.

Безпека

Визначення щодо безпеки

Визначення, наведені нижче, пояснюють рівень серйозності кожного сигнального слова.



ПОПЕРЕДЖЕННЯ: Небезпека травми для людини.



УВАГА: Небезпека пошкодження виробу.

Зверніть увагу: Ця інформація спрощує використання виробу.

Загальні правила техніки безпеки



ПОПЕРЕДЖЕННЯ: Перш ніж розпочати використання виробу, уважно прочитайте наведені нижче попередження.

- У разі неправильного або недбалого використання ланцюгова пилка може спричинити серйозні травми або навіть смерть. Дуже важливо, щоб ви прочитали цей посібник користувача та зрозуміли його зміст.
- За жодних обставин не змінюйте конструкцію виробу без дозволу виробника. Заборонено використовувати виріб, у конструкцію якого було внесено зміни. Крім того, дозволено використовувати тільки рекомендовані аксесуари. Застосування недозволених модифікацій та/або приладдя може призвести до серйозної чи смертельної травми користувача чи інших осіб.
- Поверхні використаного глушника / іскропоглинальної сітки та монтажна поверхня іскропоглинальної сітки можуть бути забруднені

відкладеннями потенційно канцерогенних частинок, що утворюються під час горіння. Під час роботи з глушником та (або) іскропоглинальною сіткою уникайте контакту із цими речовинами. Перед роботою з глушником та (або) іскропоглинальною сіткою див. *Вступ на сторінці 546.*

- Тривале вдихання вихлопних газів двигуна, аерозолі оливи для ланцюга або тирси може бути небезпечним для здоров'я.
- Під час роботи цього виробу утворюється електромагнітне поле. Це поле може за деяких умов взаємодіяти з активними чи пасивними медичними імплантатами. Щоб зменшити ризик тяжких або смертельних травм, рекомендуємо особам із медичними імплантатами проконсультуватися зі своїм лікарем і виробником медичного імплантату перед початком експлуатації цього виробу.
- Інформація в посібнику користувача в жодному разі не замінить професійних навичок та досвіду. Якщо ви не впевнені в безпеці своїх дій, зупиніть роботу й зверніться за порадою до фахівця. Зверніться до свого сервісного дилера чи досвідченого користувача ланцюгових пилок. Не беріться до завдання, якщо не певні, чи впораєтесь!

Правила техніки безпеки під час використання



ПОПЕРЕДЖЕННЯ: Перш ніж розпочати використання виробу, уважно прочитайте наведені нижче попередження.

- Ланцюгова пилка з верхньою рукою, що розглядається в цьому посібнику, призначена для омолодження дерев та догляду за ними. У зв'язку з особливою компактною конструкцією ручок (їхнє близьке розташування) існує підвищений

ризик втрати контролю над пилою. Тому подібні ланцюгові пилки для обрізання дерев можуть використовувати лише особи, що навчені спеціальним методам пиляння та інших робіт і належним чином захищені (підймальний пристрій із люлькою, троси, страховальні ремені тощо). Для всіх інших видів робіт на рівні землі рекомендується використовувати звичайні ланцюгові пилки (із ширше розставленими ручками).

- Робота на висоті крони дерева вимагає використання спеціальних методів пиляння та інших робіт, яких слід дотримуватися, щоб уникнути підвищеного ризику травмування. Працювати на висоті крони дерева дозволяється лише особам, що пройшли спеціальне професійне навчання з виконання таких робіт, включно з використанням страховального та іншого верхолазного обладнання, як от страховальні ремені, троси, пояси, монтерські кігті, крюки з карабіном, карабіни тощо.
- Не слід намагатися ловити гілки, що падають. Не слід пиляти дерево, якщо оператор закріплений лише однією мотузкою. Завжди використовуйте дві страховальні мотузки.
- Під час небезпечних робіт із повалення дерев захисні навушники необхідно знімати одразу після завершення пиляння, щоб можна було почути звуки та попереджувальні сигнали.
- Перед використанням цього виробу ви повинні усвідомити ефекти віддачі та способи їх уникнення. Інструкції див. у розділі *Інформація про віддачу на сторінці 541*.
- Заборонено користуватися несправним виробом. Дотримуйтесь вимог із техніки безпеки та вказівок із технічного обслуговування, наведених у цьому посібнику. Деякі операції технічного обслуговування мають виконувати лише кваліфіковані фахівці. Інструкції див. у розділі *ТЕХНІЧНЕ ОБСЛУГОВУВАННЯ на сторінці 546*.
- Заборонено використовувати виріб, що має видимі пошкодження ковпачка свічки запалювання та проводу запалювання. Виникає ризик іскроутворення, що може призвести до пожежі.
- У жодному разі не користуйтеся виробом, якщо ви втомлені, перебуваєте під впливом алкогольних, наркотичних, лікарських чи будь-яких інших засобів, що можуть вплинути на зір, зосередженість, свідомість чи координацію рухів.
- Не користуйтеся виробом у погану погоду, наприклад у густий туман, сильний дощ, сильний вітер, при холодній температурі тощо. Робота в погану погоду втомлює, а також створює додаткову небезпеку, наприклад, ожеледь, непередбачуваність напрямку падіння зрізаних дерев тощо.
- У разі використання несправного ріжучого обладнання чи неправильного поєднання пильної шини та ланцюга, суттєво збільшується ризик

віддачі! Використовуйте лише рекомендовані компанією комбінації шини та ланцюга, а також дотримуйтеся інструкції щодо заточування. Інструкції див. у розділі *Аксесуари на сторінці 560*.

- Заборонено експлуатувати виріб без правильно встановлених пильної шини, ланцюга пилки та всіх кожухів. Інструкції див. у розділі *Вступ на сторінці 538*. Якщо на виріб не встановлено пильну шину чи ланцюг пилки, зчеплення може від'єднатися й призвести до серйозних травм.

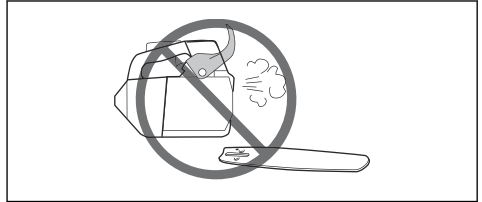

- Забороняється запускати виріб у приміщенні. Вдихати вихлопні дими небезпечно.
- Огляньте навколишню територію та переконайтеся, що люди, тварини чи будь-що інше навколо вас не перешкоджатиме керуванню інструментом.



- Необачність може призвести до віддачі, якщо зона віддачі шини випадково торкнеться гілки, сусіднього дерева чи іншого предмета.
- Заборонено використовувати ланцюгову пилку, тримаючи її однією рукою. Неможливо безпечно контролювати ланцюгову пилку однією рукою; це може призвести до травмування. Завжди міцно та надійно тримайте ручки обома руками.
- Ланцюгову пилку слід завжди тримати правою рукою за верхню ручку, а лівою – за передню. Пальці рук повинні охоплювати ручки. Цією рукою мають користуватися як правші, так і шульги. Така хватки дає змогу мінімізувати

небезпеку віддачі й тримати пилку під контролем.
Не випускайте ручки!



- Під час використання не піднімайте виріб вище плечей.

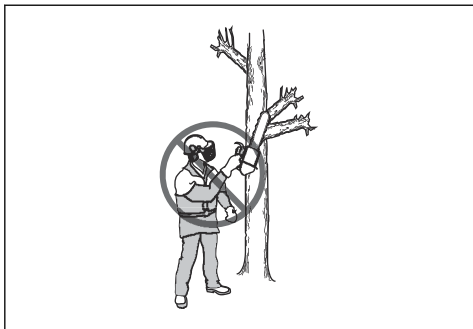

- Не використовуйте виріб, якщо не зможете покликати на допомогу у разі нещасного випадку.
- Іноді стружка пристає до кришки зчеплення, внаслідок чого ланцюг пилки може заклинювати. Перед чисткою обов'язково зупиніть двигун.
- Якщо ланцюг пилки застряг у розрізі, зупиніть двигун.
- Робота двигуна в ізолюваному чи погано провітрюваному приміщенні може призвести до смерті внаслідок отруєння монооксидом вуглецю.
- Вихлопні дими мають високу температуру й можуть містити іскри, що можуть призвести до пожежі. Не вмикайте виріб у приміщенні чи біля легкозаймистих матеріалів.
- Використовуйте гальмо ланцюга в якості стояночного під час запуску й переміщення на короткі дистанції. Завжди тримайте виріб за передню ручку. Це зменшує ризик травмування через контакт ланцюга з вами чи особами поблизу вас.
- У людей, які мають погіршений кровообіг, надмірна вібрація може ушкодити нервову систему або систему кровообігу. Якщо у вас проявляються симптоми надмірного впливу вібрації, зверніться до лікаря. До таких симптомів належить оніміння, втрата чутливості, пощипування, поколювання, біль, безсилля, зміна

кольору або стану шкіри. Як правило, ці симптоми проявляються в пальцях, руках і зап'ястьях. Вони можуть посилюватися за низької температури.

- Неможливо передбачити в посібнику всі ситуації, які можуть виникнути під час використання ланцюгової пилки. Завжди будьте обережні та керуйтеся здоровим глуздом. Уникайте ситуацій, які виходять за межі ваших можливостей. Якщо після ознайомлення з інструкціями у вас залишаться сумніви щодо того, як користуватися інструментом, перед продовженням необхідно проконсультуватися у спеціаліста. У разі виникнення будь-яких питань щодо використання ланцюгової пилки зверніться до свого дилера чи Husqvarna. Ми охоче надамо пораду й допомогу щодо ефективного та безпечного використання ланцюгової пилки. За можливості пройдіть навчальний курс з експлуатації ланцюгових пилко. Інформацію про доступність навчальних матеріалів та курсів можна дізнатися у свого дилера, у лісництві чи бібліотеці.



Засоби індивідуального захисту



ПОПЕРЕДЖЕННЯ: Перш ніж розпочати використання виробу, уважно прочитайте наведені нижче попередження.



- Більшість нещасних випадків під час експлуатації ланцюгової пилки стається через контакт ланцюга з оператором. Під час роботи обов'язково користуйтеся затвердженими засобами індивідуального захисту. Засоби індивідуального захисту не можуть забезпечити абсолютний захист від травмування, але в разі нещасного випадку вони знизять ступінь важкості травми. Зверніться до свого дилера з обслуговування за рекомендаціями стосовно того, яке спорядження використовувати.

- Одяг повинен щільно облягати тіло, але не обмежувати рухів. Регулярно перевіряйте стан засобів індивідуального захисту.
- Використовуйте затверджений захисний шолом.
- Користуйтеся відповідними захисними навушниками. Тривала робота за сильного шуму може призвести до погіршення слуху.
- Щоб зменшити небезпеку травм від предметів, що відлітають, використовуйте захисні окуляри або захисну маску. Під час роботи виробу такі предмети, як тирса й невеликі шматки деревини, можуть відлітати з високою швидкістю. Це може призвести до серйозної травми, особливо травми очей.
- Використовуйте рукавиці із захистом від ланцюгових пилок.
- Використовуйте штани із захистом від ланцюгових пилок.
- Використовуйте захисне взуття зі сталевим носком і неслизькою підшоивою.
- Завжди тримайте аптечку поруч.
- Небезпека іскор. Тримайте поблизу засоби гасіння пожежі й лопату для запобігання лісовим пожежам.

Механізми безпеки на пристрої



ПОПЕРЕДЖЕННЯ: Перш ніж розпочати використання виробу, уважно прочитайте наведені нижче попередження.

- Не використовуйте виріб із пошкодженими захисними пристроями.
- Регулярно перевіряйте захисні пристрої. Див. *Технічне обслуговування й перевірка захисних пристроїв виробу на сторінці 548.*
- У випадку пошкодження запобіжних механізмів зверніться до сервісного дилера Husqvarna.

Ланцюгове гальмо та передній захисний щиток

Виріб обладнаний ланцюговим гальмом, який зупиняє ланцюг у разі віддачі. Ланцюгове гальмо зменшує ризик виникнення нещасних випадків, але тільки ви можете їм запобігти.

Ланцюгове гальмо (А) активується вручну лівою рукою чи автоматично за допомогою інерційного пускового механізму. Посуньте передній захисний щиток (В) уперед, щоб задіяти ланцюгове гальмо вручну.

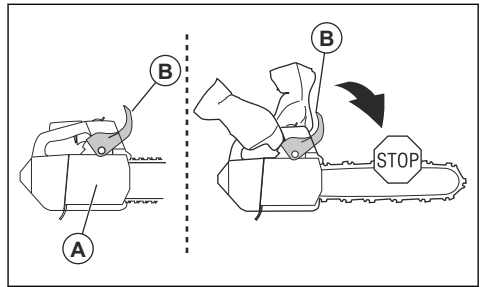

Потягніть передній захисний щиток назад, щоб вимкнути ланцюгове гальмо.

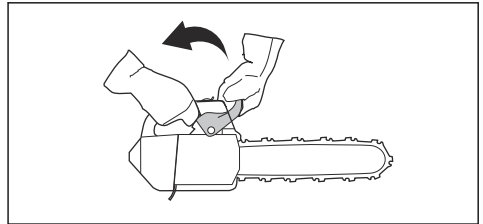

Блокування курка газу

Блокування курка газу запобігає його випадковому спрацьовуванню. Якщо взятися за ручку й натиснути на блокування курка газу (А), його буде розблоковано (В). Коли ви відпускаєте ручку, блокування та курок газу повертаються до вихідного положення. Цей механізм блокує курок газу на швидкості холостого ходу.

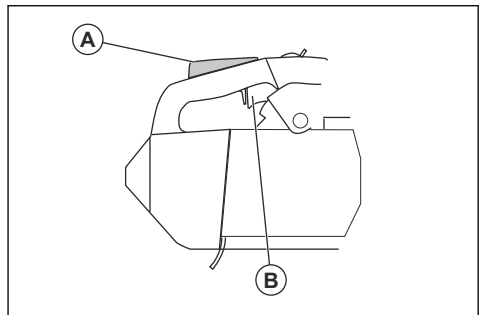

Утримувач ланцюга

Утримувач ланцюга захоплює ланцюг пилки у випадку, якщо він порветься чи спаде. Правильний натяг ланцюга пилки та правильне обслуговування

ланцюга пилки та пильної шини знижують небезпеку виникнення нещасних випадків.

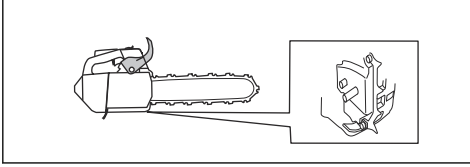

Система поглинання вібрації

Система поглинання вібрації зменшує вібрацію в області ручок. Елементи поглинання вібрації працюють як перегородка між корпусом виробу та блоком ручки.

Інформацію про розташування системи поглинання вібрації на пристрої див. у розділі *Огляд виробу на сторінці 530*.

Перемикач START/STOP (Пуск/Стоп)

Щоб зупинити двигун, використовуйте перемикач START/STOP (Пуск/Стоп).

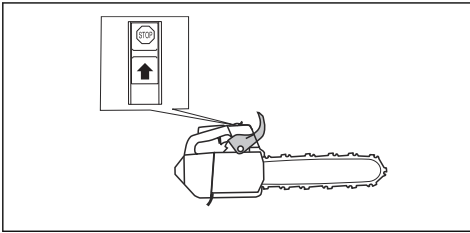

Глушник



ПОПЕРЕДЖЕННЯ: На холодостому ході, під час і після роботи глушник сильно нагрівається. Існує небезпека загоряння, особливо якщо роботи виконуються поблизу легкозаймистих матеріалів та/або випарів.



ПОПЕРЕДЖЕННЯ: Не експлуатуйте виріб без глушника або з несправним глушником. У разі пошкодження глушника може збільшитися рівень шуму та підвищитися небезпека загоряння. Тримайте вогнегасник поблизу місця виконання робіт. Якщо застосування іскропоглинальної сітки під час виконання робіт є обов'язковим, не використовуйте виріб без іскропоглинальної сітки, або якщо вона пошкоджена.

Глушник зменшує рівень шуму та відводить вихлопні гази подалі від оператора. При роботі за теплої

та сухої погоди існує значна небезпека загоряння. Дотримуйтеся місцевих норм та інструкцій з технічного обслуговування.

Заходи безпеки під час роботи з паливом



ПОПЕРЕДЖЕННЯ: Перш ніж розпочати використання виробу, уважно прочитайте наведені нижче попередження.

- Переконайтеся, що під час заправки чи змішування палива (бензин та олія для двотактних двигунів) приміщення добре вентильоване.
- Паливо та його випари надзвичайно легко займаються й можуть призвести до серйозної травми внаслідок вдихання чи потраплення на шкіру. Тому будьте обережні під час роботи з паливом і переконайтеся, що приміщення достатньо провітрюється.
- Будьте обережні, працюючи з паливом та мастилом для ланцюга. Усвідомлюйте ризики загоряння, вибуху та вдихання сторонніх речовин.
- Не паліть і не ставте гарячі предмети поблизу пального.
- Перед заправленням обов'язково вимкніть двигун і дайте йому охолонути протягом декількох хвилин.
- Під час заправки повільно відкручуйте кришку паливного баку, щоб тиск зменшувався поступово.
- Після заправки обережно, але щільно закрийте кришку.
- Ніколи не заправляйте виріб, коли двигун запущений.
- Перед запуском обов'язково перенесіть виріб не менш ніж на 3 метри (10 футів) від місця та джерела заправки.

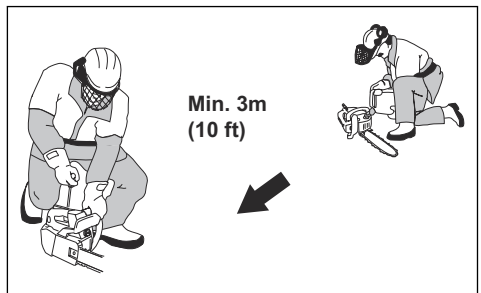

Після заправки існує низка ситуацій, коли категорично забороняється запускати виріб:

- якщо ви пролили пальне або мастило для ланцюга на пристрій. Витріть інструмент та почекайте, поки палива залишки випаруються.
- якщо ви пролили паливо на себе чи на свій одяг. Змініть одяг та вимийте частини тіла, на

які потрапило паливо. Для цього скористайтеся милом та водою.

- якщо з виробу витікає пальне. Регулярно перевіряйте, чи не протікають паливний бак, кришка бака та трубки паливної системи.

Правила техніки безпеки під час обслуговування



ПОПЕРЕДЖЕННЯ: Перш ніж розпочати технічне обслуговування виробу, уважно прочитайте наведені нижче попередження.

- Виконуйте лише ті види технічного обслуговування, які описано в цьому посібнику користувача. Усі інші операції з технічного обслуговування та ремонту мають виконуватися кваліфікованими спеціалістами з обслуговування.
- Дотримуйтеся вимог щодо перевірок безпеки, а також вказівок із догляду й обслуговування, наведених у цьому посібнику. Регулярне технічне обслуговування підвищує термін служби виробу та зменшує небезпеку виникнення нещасних випадків. Інструкції див. у розділі *ТЕХНІЧНЕ ОБСЛУГОВУВАННЯ на сторінці 546*.
- Якщо після технічного обслуговування виріб не пройде перевірку, наведену в цьому посібнику користувача, зверніться до свого дилера з обслуговування. Ми гарантуємо можливість професійного ремонту й обслуговування вашого виробу.

Правила техніки безпеки під час роботи з різальним обладнанням



ПОПЕРЕДЖЕННЯ: Перш ніж розпочати використання виробу, уважно прочитайте наведені нижче попередження.

- Використовуйте лише схвалені комбінації шини та ланцюга й обладнання для заточування. Інструкції див. у розділі *Аксесуари на сторінці 560*.
- Під час роботи з ланцюгом пилки або його обслуговування використовуйте захисні рукавиці. Нерухомий ланцюг пилки також може завдати травми.
- Різці необхідно завжди тримати добре нагостреними. Дотримуйтеся вказівок і використовуйте напилек рекомендованого розміру. Пошкоджений або неправильно нагострений ланцюг пилки підвищує небезпеку виникнення нещасних випадків.

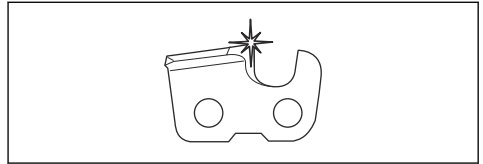

- Стежте за тим, щоб обмежувач глибини різання було налаштовано правильно. Дотримуйтеся вказівок і використовуйте рекомендоване значення глибини різання. Надто велике значення глибини різання збільшує небезпеку віддачі.

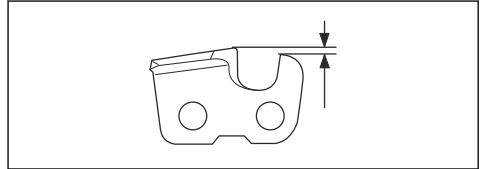

- Переконайтеся, що ланцюг пилки правильно натягнутий. Якщо ланцюг пилки недостатньо натягнутий на пильну шину, він може впасти. Неправильний натяг ланцюга пилки призводить до збільшення зносу пильної шини, ланцюга пилки та приводної зірочки. Див. *Налаштування натягу ланцюга пилки на сторінці 554*.

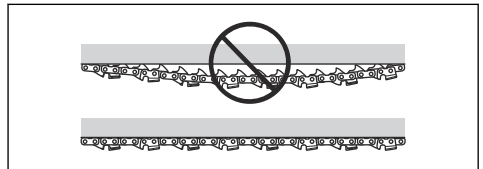

- Необхідно регулярно проводити технічне обслуговування різального обладнання й змащувати його належним чином. У разі неправильного змащування ланцюга пилки підвищується ризик зносу пильної шини, ланцюга пилки та приводної зірочки.

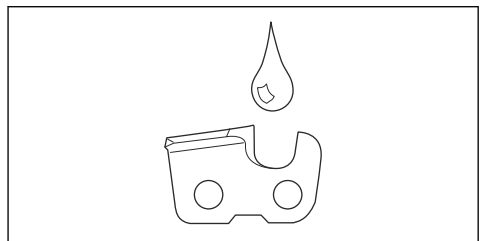

Збирання

Вступ



ПОПЕРЕДЖЕННЯ: Перед збиранням виробу уважно прочитайте розділ про правила техніки безпеки.

Збирання пильної шини й ланцюга пилки

1. Розблокуйте ланцюгове гальмо.
2. Послабте гайку шини та зніміть кришку зчеплення.

Зверніть увагу: Якщо кришку зчеплення важко зняти, затягніть гайку шини, активуйте ланцюгове гальмо та відпустіть його. Якщо все пройшло успішно, ви почуєте клацання.

3. Установіть пильну шину на болт пильної шини. Установіть пильну шину в максимальне заднє положення.
4. Правильно встановіть ланцюг пилки навколо приводної зірочки та розташуйте його в канавці на пильній шині.



ПОПЕРЕДЖЕННЯ: Під час монтажу ланцюга пилки завжди будьте в захисних рукавицях.

5. Переконайтеся, що краї різців на верхньому краї пильної шини спрямовані вперед.

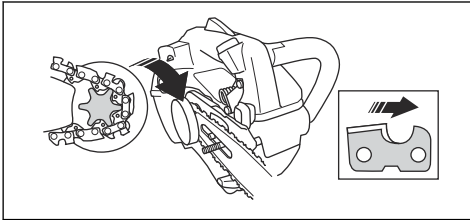

6. Вирівняйте отвір у пильній шині відносно гайки натягування ланцюга й установіть кришку зчеплення.

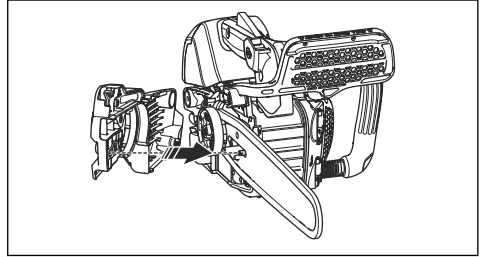

7. Пальцями затягніть гайку шини.
8. Натягніть ланцюг пилки. Дивіться розділ *Налаштування натягу ланцюга пилки на сторінці 554* інструкції.
9. Затягніть гайки шини.
10. Установіть шпичастий буфер.

Щодо встановлення шпичастого буфера зверніться до центру обслуговування.

Зверніть увагу: На деяких моделях є лише одна гайка шини.

Експлуатація

Вступ



ПОПЕРЕДЖЕННЯ: Перед використанням виробу уважно прочитайте розділ про правила техніки безпеки.

Робоча перевірка перед початком використання виробу

1. Переконайтеся в правильності роботи ланцюгового гальма й відсутності будь-яких його пошкоджень.
2. Переконайтеся в правильності роботи стопора курка газу й відсутності будь-яких його пошкоджень.

3. Переконайтеся в правильності роботи перемикача START/STOP (Пуск/Стоп) і відсутності будь-яких його пошкоджень.
4. Переконайтеся, що на ручках немає мастила.
5. Переконайтеся в правильності роботи системи поглинання вібрації та відсутності будь-яких її пошкоджень.
6. Переконайтеся в правильності роботи глушника та відсутності будь-яких його пошкоджень.
7. Переконайтеся, що всі деталі виробу встановлені правильно, перебувають на своїх місцях і не пошкоджені.
8. Переконайтеся, що утримувач ланцюга під'єднано правильно.
9. Переконайтеся, що ланцюг шини натягнутий належним чином.

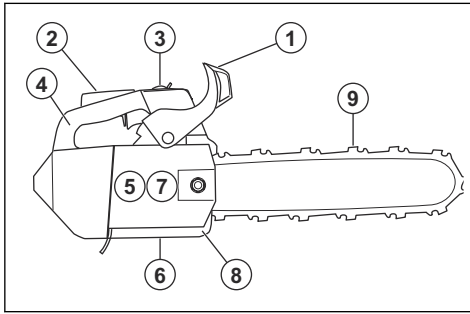

Паливо

Цей виріб оснащений двотактним двигуном.



УВАГА: Заправлення паливом невідповідного типу може призвести до пошкодження двигуна. Використовуйте суміш бензину й масла для двотактних двигунів.

Попередньо змішане паливо

- Для найкращої продуктивності та подовження терміну служби двигуна використовуйте попередньо змішане алклатне паливо Husqvarna. Це паливо містить менш шкідливі хімічні речовини порівняно зі звичайним. Завдяки цьому зменшується шкідливий вплив вихлопних димів. Кількість залишків після згоряння цього палива менша, завдяки чому компоненти двигуна залишаються більш чистими.

Змішування палива

Бензиновий двигун

- Використовуйте високоякісний неетилований бензин із максимальним вмістом етанолу 10 %.



УВАГА: Не використовуйте бензин з октановим числом нижче 90 RON/87 AKI. Використання бензину з нижчим октановим числом може призвести до стукоту у двигуні та його пошкодження.

Мастило для двотактних двигунів

- Для досягнення найкращих результатів і продуктивності використовуйте масло Husqvarna для двотактних двигунів.
- Якщо масла Husqvarna для двотактних двигунів немає, використовуйте інше високоякісне масло для двотактних двигунів із повітряним охолодженням. Щоб вибрати правильне масло, зверніться до свого дилера з обслуговування.



УВАГА: Не використовуйте оливу для двотактних двигунів із водяним охолодженням, яку також називають зовнішньою оливою. Не використовуйте масло для чотирьохтактних двигунів.

Змішування бензину та оливи для двотактних двигунів

Бензин, л	Масло для двотактних двигунів, л
	2 % (50:1)
5	0,10
10	0,20
15	0,30
20	0,40



УВАГА: У разі змішування невеликої кількості палива навіть незначні неточності можуть значно вплинути на пропорцію суміші. Щоб отримати правильну суміш, точно вимірюйте кількість масла.

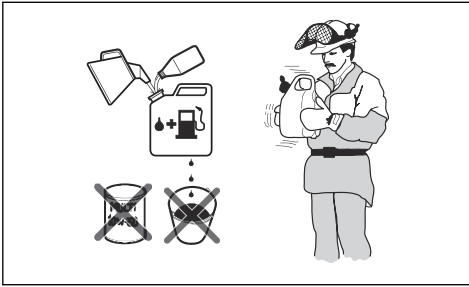

1. Влийте половину об'єму бензину в чистий резервуар для палива.
2. Додайте всю оливу.
3. Перемішайте паливну суміш.
4. Влийте решту бензину в резервуар.
5. Обережно перемішайте паливну суміш.



УВАГА: Не змішуйте за один раз палива більше, ніж необхідно на 1 місяць роботи.

Заправлення паливного бака



ПОПЕРЕДЖЕННЯ: Задля своєї безпеки виконуйте вказану далі процедуру.

1. Зупиніть двигун і дайте йому охолонути.
2. Витріть поверхню біля кришки паливного бака.

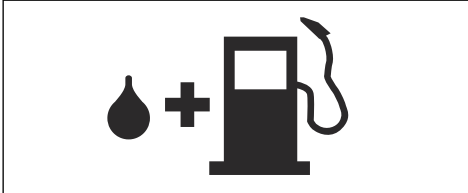

3. Струсіть контейнер та переконайтеся, що суміш повністю перемішана.
4. Повільно відкрутіть кришку паливного бака, щоб скинути тиск.
5. Наповніть паливний бак.



УВАГА: Упевніться, що в паливному баку не дуже багато палива. Паливо розширюється, коли стає гарячим.

6. Обережно затягніть кришку паливного бака.
7. Видаліть пролите паливо на виробі або навколо нього.

8. Перед запуском двигуна перенесіть виріб не менш ніж на 3 метри (10 футів) від місця заправлення та ємності з паливом.

Зверніть увагу: Розташування паливного бака на виробі див. у розділі *Огляд виробу на сторінці 530*.

Обкатування

- Протягом перших 10 годин роботи не давайте виробу тривалий час працювати за повністю відкритої дросельної заслінки без навантаження.

Використання правильного мастила для ланцюга



ПОПЕРЕДЖЕННЯ:

Не використовуйте відпрацьоване мастило, яке може завдати шкоди вам і навколишньому середовищу. Відпрацьоване мастило призводить до пошкодження масляного насоса, шини та ланцюга.



ПОПЕРЕДЖЕННЯ:

Ланцюг пилки може зламатись у разі неналежного змащування різального обладнання. Це може призвести до серйозних травм або смерті оператора.



ПОПЕРЕДЖЕННЯ:

Цей виріб має функцію, за якої паливо закінчується раніше, ніж мастило для ланцюга. Для правильної роботи цієї функції слід використовувати відповідне мастило для ланцюга. Зверніться до свого дилера з обслуговування, щоб вибрати мастило для ланцюга.

- Використовуйте мастило для ланцюга Husqvarna, щоб максимально подовжити термін служби ланцюга пилки та запобігти негативному впливу на навколишнє середовище. Якщо мастила Husqvarna немає, рекомендуємо використовувати стандартне масло для ланцюгів.
- Використовуйте мастило, яке добре тримається на ланцюгу пилки.
- Використовуйте мастило для ланцюга з правильним діапазоном в'язкості, яке підходить для застосування за поточної температури повітря.



УВАГА:

Якщо мастило занадто рідке, воно закінчуватиметься раніше за паливо. За температур нижче 0 °C (32 °F) деякі мастила для ланцюга стають надто густими, що може

спричинити пошкодження компонентів масляного насоса.

- Використовуйте рекомендоване різальне обладнання. Див. *Аксесуари на сторінці 560*.
- Зніміть кришку бака мастила для ланцюга.
- Заповніть бак мастилом для ланцюга.
- Надійно затягніть кришку бака.

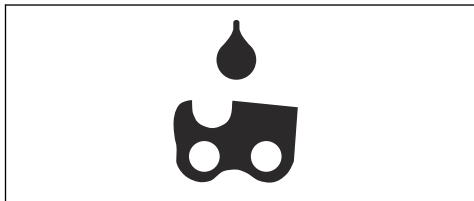

Зверніть увагу: Розташування бака олії для ланцюга на виробі див. у розділі *Огляд виробу на сторінці 530*.

Інформація про віддачу



ПОПЕРЕДЖЕННЯ: Віддача може стати причиною серйозних травм або смерті оператора чи сторонніх осіб. Щоб зменшити ризик, ви повинні знати причини віддачі та як запобігти їх виникненню.

Віддача стається тоді, коли зона віддачі шини торкається об'єкта. Віддача може бути раптовою й дуже сильною, через що виріб відкидається в напрямку оператора.

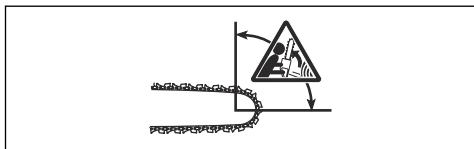

Віддача завжди стається в площині різання шини. Зазвичай виріб відкидається в напрямку оператора, але інколи напрямком може бути іншим. Напрямок руху виробу в результаті віддачі залежить від методу експлуатації.



Менший радіус носика шини зменшує силу віддачі.

Використовуйте ланцюг пилки з низькою віддачею, щоб зменшити наслідки віддачі. Не дозволяйте зони віддачі торкатися предметів.



ПОПЕРЕДЖЕННЯ: Жоден ланцюг пилки не може повністю запобігти віддачі. Завжди дотримуйтесь інструкцій.

Поширені запитання щодо віддачі

- **Чи буде ланцюгове гальмо завжди активуватися вручну в разі віддачі?**

Ні. Щоб посунути передній захисний щиток уперед, необхідно добре прикласти деяке зусилля. Якщо не прикласти необхідне зусилля, ланцюгове гальмо не активується. Крім того, під час роботи необхідно добре тримати ручки обома руками. У разі віддачі ланцюгове гальмо може не встигнути зупинити ланцюг до того, як він торкнеться вас. Існують також положення, коли ви не маєте змоги дотягнутися рукою до переднього захисного щитка, щоб активувати гальмо.

- **Чи буде ланцюгове гальмо завжди активуватися інерційним пусковим механізмом у разі віддачі?**

Ні. По-перше, ланцюгове гальмо має працювати належним чином. Інструкції щодо перевірки ланцюгового гальма див. у розділі *Перевірка ланцюгового гальма на сторінці 548*.

Рекомендується виконувати цю процедуру кожного разу перед початком використання виробу. По-друге, щоб активувати ланцюгове гальмо, віддача повинна бути сильною. Якщо ланцюгове гальмо занадто чутливе, воно може вмикатися під час нерівної роботи.

- **Чи могу я в будь-якому випадку покладатися на ланцюгове гальмо?**

Ні. Для забезпечення захисту ланцюгове гальмо має працювати правильно. Під час віддачі гальмо повинно активуватися й зупинити ланцюг. Якщо ви перебуваєте близько до пильної шини, ланцюгове гальмо може не встигнути зупинити ланцюг пилки до того, як він торкнеться вас.



ПОПЕРЕДЖЕННЯ: Попередити віддачу може лише використання вами відповідних технік роботи.

Запуск виробу

Підготовка до запуску холодного двигуна



ПОПЕРЕДЖЕННЯ: Ланцюгове гальмо необхідно вмикати перед запуском ланцюгової пилки, щоб уникнути небезпеки травми.

1. Посуньте передній захисний щиток уперед, щоб задіяти гальмо ланцюга.

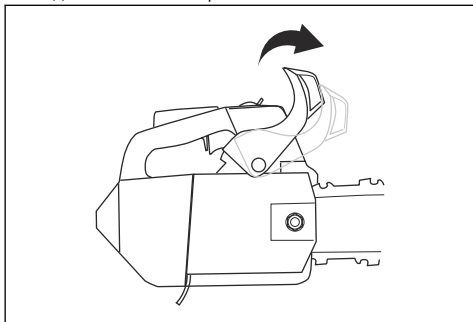

2. Натисніть кнопку продувки повітрям, доки паливо не почне заповнювати балон (натисніть щонайменше 6 разів). Немає необхідності заповнювати її повністю.

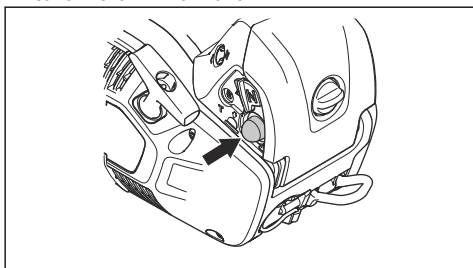

3. Установіть заслінку в закрите положення.

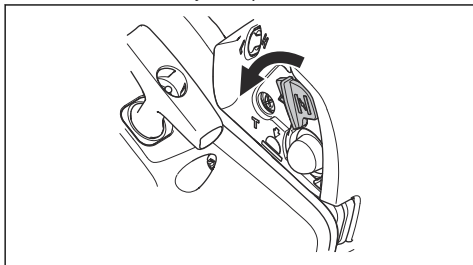

4. Детальніші інструкції див. у розділі *Запуск виробу на сторінці 543.*

Підготовка до запуску теплового двигуна



ПОПЕРЕДЖЕННЯ: Ланцюгове гальмо необхідно вмикати перед запуском ланцюгової пилки, щоб уникнути небезпеки травми.

1. Посуньте передній захисний щиток уперед, щоб задіяти гальмо ланцюга.

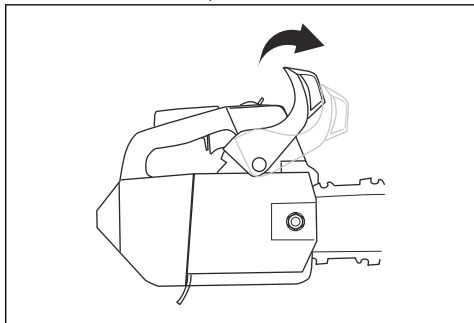

2. Натисніть кнопку продувки повітрям, доки паливо не почне заповнювати балон (натисніть щонайменше 6 разів). Немає необхідності заповнювати її повністю.

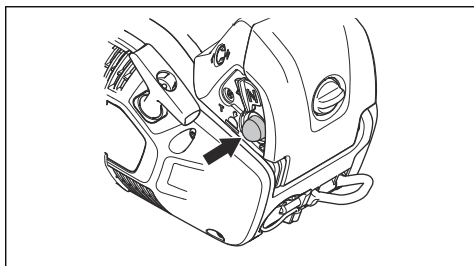

3. Установіть заслінку спочатку в закриті, а потім одразу в робоче положення.

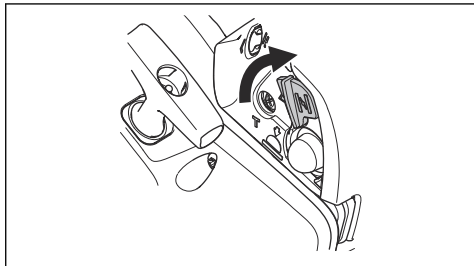

4. Детальніші інструкції див. у розділі *Запуск виробу на сторінці 543.*

Запуск виробу



ПОПЕРЕДЖЕННЯ: Під час запуску виробу слід займати стійке положення.



ПОПЕРЕДЖЕННЯ: Якщо ланцюг пилки обертається на швидкості холостого ходу, зверніться до свого дилера з обслуговування та не використовуйте виріб.

1. Покладіть виріб на землю.
2. Покладіть ліву руку на передню ручку.
3. Поставте коліно на задню частину верхньої ручки.
4. Повільно потягніть ручку на тросі стартера правою рукою, доки не відчуєте опір.

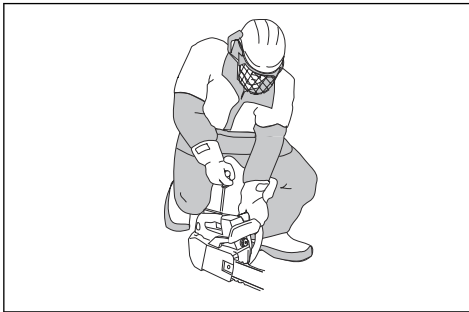

ПОПЕРЕДЖЕННЯ: Не намотуйте пусковий шнур на руку.



УВАГА: Не витягуйте трос стартера повністю та не відпускайте ручку на тросі стартера.

- a) Якщо необхідно запустити виріб із холодним двигуном, потягніть ручку на тросі стартера, доки двигун не запуститься.
- Зверніть увагу:** Запуск двигуна можна розпізнати за приглушеним звуком.
- b) Установіть важіль заслінки в закриті положення.
5. Тягніть за ручку на тросі стартера до тих пір, поки двигун не запрацює.

6. Швидко відпустіть блокування курка газу, щоб перевести виріб у режим роботи на швидкості холостого ходу.

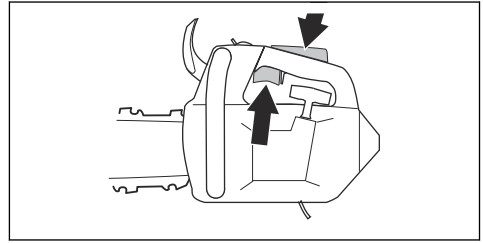

7. Посуньте передній захисний щиток назад, щоб вимкнути ланцюгове гальмо.

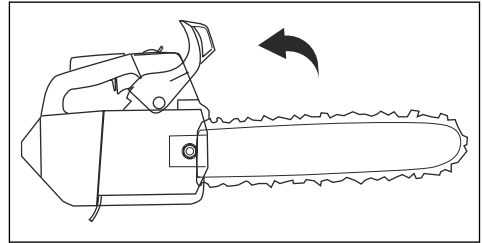

8. Виріб готовий до роботи.

Експлуатація виробу на дереві

Зверніть увагу: Перед використанням виробу переконайтеся, що він заправлений достатньою кількістю пального.

1. Активуйте ланцюгове гальмо.
2. Запускаючи виріб, тримайте його справа або зліва від себе.
 - a) Тримачи виріб зліва від себе, покладіть ліву руку на передню ручку. Запускаючи виріб, утримуйте ручку троса стартера правою рукою й спрямовуйте його від себе.
 - b) Тримачи виріб справа від себе, покладіть праву руку на будь-яку з двох верхніх ручок. Запускаючи виріб, утримуйте ручку троса стартера лівою рукою й спрямовуйте його від себе.

Вимкнення виробу

1. Переключіть вимикач ON/STOP (Увімк./Стоп) у положення STOP (Стоп).

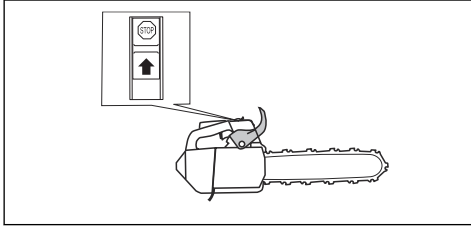

Інформація щодо методів роботи



ПОПЕРЕДЖЕННЯ: Інформація щодо методів роботи, надана в цьому посібнику користувача, не може вважатися адекватною заміною учбового курсу з роботи з цим виробом. Цей виріб дозволяється використовувати лише особам, які навчені роботі з обрізання дерев. Використання виробу без відповідної підготовки може призвести до важких травм або смерті оператора чи інших осіб.

- Під час різання працюйте на повній швидкості (за повністю відкритої дросельної заслінки), а після кожного розрізання зменшуйте швидкість до швидкості холостого ходу.



УВАГА: Тривалі періоди роботи за повністю відкритої дросельної заслінки без будь-якого навантаження можуть призводити до пошкодження двигуна.

- Під час пиляння встановіть шпичастий буфер у стовбур і використовуйте його як важіль.

Зверніть увагу: До комплектації деяких моделей не входить шпичастий буфер. По додаткову інформацію звертайтеся до свого сервісного дилера.

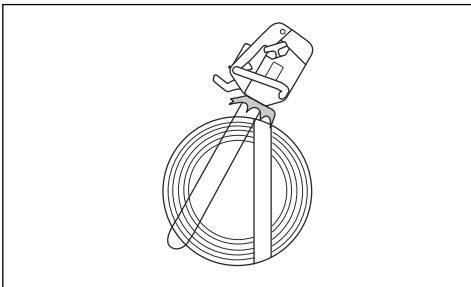

Різання з тягою та різання з поштовхом

Цим виробом можна різати деревину з двох боків.

- Різання з тягою означає різання нижньою частиною шини. Під час різання ланцюг пилки протягується через дерево. У цьому положенні ви отримуєте кращий контроль над виробом і положенням зони віддачі.

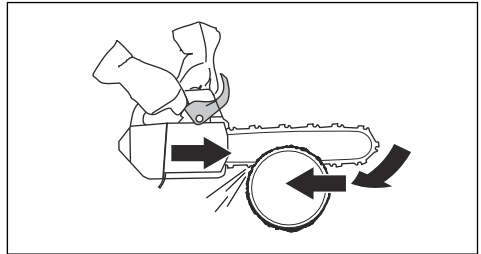

- Різання з поштовхом означає різання верхньою частиною шини. Ланцюг штовхає виріб у напрямку оператора.

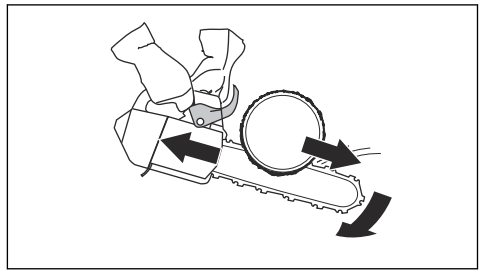

ПОПЕРЕДЖЕННЯ: Якщо ланцюг пилки застрягне в стовбурі, виріб може відкинути на вас. Міцно тримайте виріб і стежте за тим, щоб зона віддачі шини не торкалася дерева й не призводила до віддачі.

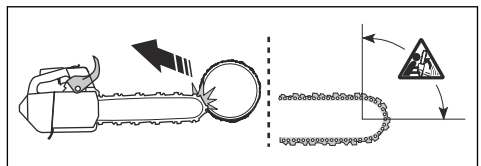

Підготовка виробу до роботи на дереві

Робітник на землі

Якщо ви працюєте на землі, дотримуйтеся вказівок нижче.

1. Огляньте виріб.
2. Заповніть паливний бак і бак для мастила.

3. Надійно закріпіть один кінець затвердженого захисного стропа на петлі троса.

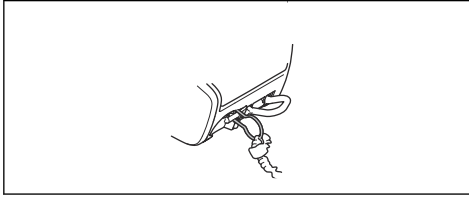

Зверніть увагу: Захисний строп дає змогу запобігти удару виробу об землю в разі його падіння.

4. Переконайтеся, що на іншому кінці захисного стропа встановлено карабін.
5. Запустіть виріб і дайте йому прогрітись.
6. Зупиніть виріб.
7. Активуйте ланцюгове гальмо.
8. Скористайтесь відповідним інструментом, щоб подати виріб оператору, що перебуває на дереві.



ПОПЕРЕДЖЕННЯ: Коли будете підіймати виріб до оператора на дереві, переконайтеся, що його надійно закріплено.

Оператор на дереві

Якщо ви працюєте на дереві, дотримуйтеся вказівок нижче.

1. Перед від'єднанням захисного стропа від інструмента для підймання необхідно спочатку закріпити виріб на пасовій підвісці. Закріпіть виріб на пасовій підвісці, використовуючи петлю на поясі або сталеве кільце на захисному стропі.



ПОПЕРЕДЖЕННЯ: Закріпіть захисний строп на рекомендованій точці кріплення 1 на пасовій підвісці.



ПОПЕРЕДЖЕННЯ: Якщо для кріплення виробу до пасової підвіски використовується лише захисний строп, повністю опустіть виріб разом із захисним стропом. На висоті не випускайте виріб із рук.

2. Використовуйте відповідні карабіни для кріплення вільного кінця захисного стропа на точці кріплення пасової підвіски. Ця точка – ваша первинна точка кріплення.



УВАГА: Для закріплення захисного стропа використовуйте виключно петлю для троса.

3. Перш ніж починати різати, переконайтеся, що ви перебуваєте в безпечному й надійному положенні.
4. Зніміть виріб із вторинної точки кріплення й запустіть виріб, щоб почати різати.
5. Активуйте ланцюгове гальмо одразу після завершення різання.
6. Зупиніть виріб і зафіксуйте його у вторинній точці кріплення.

Експлуатація виробу на дереві



ПОПЕРЕДЖЕННЯ: Більшість нещасних випадків стається, якщо оператор не може повністю контролювати виріб чи своє робоче положення.

- Забезпечте надійне робоче положення.
- Для горизонтальних розрізів тримайте пилку на рівні стегон, для вертикальних – на рівні сонячного сплетіння.
- Тримайте виріб обома руками.

- Під час роботи з вертикальними гілками, коли бічні зусилля є незначними, необхідно завжди займати стійке положення. За необхідності змініть точку кріплення страховальної мотузки, щоб уникнути утворення бічних навантажень чи запобігти їх підвищенню. Крім того, ви можете змінити точку кріплення за допомогою регульованого стропа, а потреби закріпивши його на пасовій підвісці.

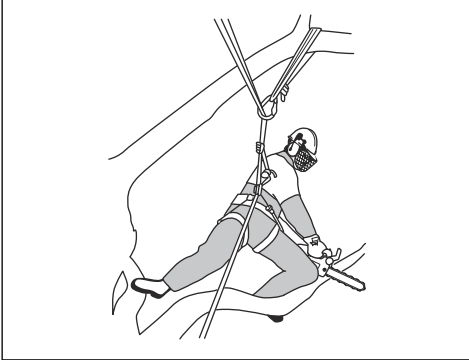

- Щоб підтримувати безпечне положення, використовуйте петлю для ноги.



- Регулярно перевіряйте пасову підвіску, пояс і мотузки.

- У разі необхідності підйому по дереву разом із виробом закріпіть виріб на задній точці кріплення пасової підвіски. Коли виріб закріплено на задній точці кріплення, він не заважає підйому й опусканню, а вага діє по центру вниз на спину оператора.

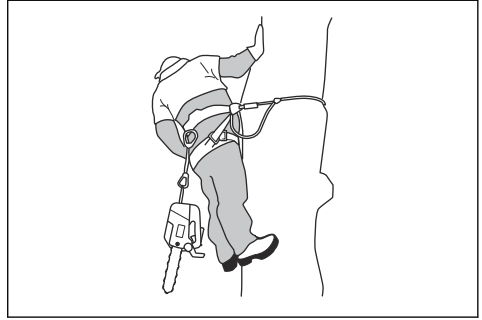

ПОПЕРЕДЖЕННЯ: Увімкніть ланцюгове гальмо, перш ніж опустити виріб на строп.

Звільнення виробу, що застряг

1. Зупиніть виріб.
2. Обережно встановіть виріб у розріз, направивши його проти дерева або до окремої мотузки для інструмента.
3. Обережно витягайте пилку з розрізу, при цьому підіймаючи гілку, наскільки це необхідно.



ПОПЕРЕДЖЕННЯ: Не намагайтеся витягнути виріб. Небезпека отримання серйозних травм.

4. За необхідності використовуйте ручну або іншу ланцюгову пилку для вивільнення виробу. Зробіть на гілці розріз на віддаленні не менше 30 см / 12 дюймів від виробу, що застряг. Робіть розріз із зовнішнього боку гілки, у якій застряг виріб.

ТЕХНІЧНЕ ОБСЛУГОВУВАННЯ

Вступ

прочитайте розділ про правила техніки безпеки.



ПОПЕРЕДЖЕННЯ: Перед технічним обслуговуванням уважно

Графік технічного обслуговування

Щоденне технічне обслуговування	Щотижневе технічне обслуговування	Щомісячне технічне обслуговування
Очистьте зовнішні деталі виробу та переконайтеся, що на ручках немає оливи.	Очистьте систему охолодження. Дивіться розділ <i>Очищення системи охолодження на сторінці 557.</i>	Перевірте гальмівну стрічку. Дивіться розділ <i>Перевірка гальмівної стрічки на сторінці 548.</i>
Перевірте курок газу та елемент його блокування. Дивіться розділ <i>Перевірка курка газу та його блокування на сторінці 549.</i>	Перевірте стартер, трос стартера та зворотню пружину.	Виконайте перевірку центра диска зчеплення, барабана зчеплення та пружини зчеплення.
Переконайтеся, що елементи поглинання вібрації не пошкоджено.	Змастіть голчастий підшипник. Дивіться розділ <i>Змащування голчастого підшипника на сторінці 555.</i>	Почистьте свічку запалювання. Дивіться розділ <i>Перевірка свічки запалювання на сторінці 552.</i>
Очистьте та перевірте гальмо ланцюга. Дивіться розділ <i>Перевірка ланцюгового гальма на сторінці 548.</i>	Видаліть задирки на краях пильної шини. Дивіться розділ <i>Перевірка шини на сторінці 556.</i>	Очистьте зовнішні деталі карбюратора.
Перевірте обмежувач ланцюга. Дивіться розділ <i>Перевірка утримувача ланцюга на сторінці 549.</i>	Очистьте або замініть іскрогасник на глушнику. Дивіться розділ <i>Перевірка глушника на сторінці 549.</i>	Перевірте паливний фільтр і шланг подачі палива. Заміна, якщо потрібно.
Поверніть пильну шину, перевірте отвір для змащування та очистьте канавку в пильній шині. Дивіться розділ <i>Перевірка шини на сторінці 556.</i>	Очистьте зону карбюратора.	Перевірте всі кабелі та з'єднання.
Переконайтеся, що на пильну шину й ланцюг пилки потрапляє достатня кількість оливи.	Очистьте або замініть повітряний фільтр. Дивіться розділ <i>Очищення повітряного фільтра на сторінці 551.</i>	Вилийте паливо з паливного бака.
Перевірте ланцюг пилки. Дивіться розділ <i>Перевірка різального обладнання на сторінці 556.</i>	Очистьте проміжки між ребрами на циліндрі.	Спорожніть оливний бак.
Нагостріть ланцюг пилки та перевірте його натяг. Дивіться розділ <i>Нагострювання ланцюга пилки на сторінці 552.</i>		
Перевірте приводну зірочку ланцюга. Дивіться розділ <i>Перевірка зірочки ланцюгової передачі на сторінці 555.</i>		
Почистьте всмоктувач повітря на стартері.		
Переконайтеся, що всі гайки та гвинти добре затягнуто.		
Перевірте перемикач запуску/зупинки. Дивіться розділ <i>Перевірка вимикача на сторінці 549.</i>		

Щоденне технічне обслуговування	Щотижнєве технічне обслуговування	Щомісячне технічне обслуговування
Упевніться у відсутності витоків палива з двигуна, бака або паливопроводів.		
Переконайтеся, що ланцюг пилки не обертається, коли двигун працює на холостому ходу.		
Переконайтеся, що глушник встановлено правильно, він не пошкоджений і що всі елементи глушника встановлено.		

Технічне обслуговування й перевірка захисних пристроїв виробу

Перевірка гальмівної стрічки

- Очистьте щітку ланцюгове гальмо й барабан зчеплення від деревного пилу, смоли та бруду. Бруд і знос можуть погіршити роботу гальма.

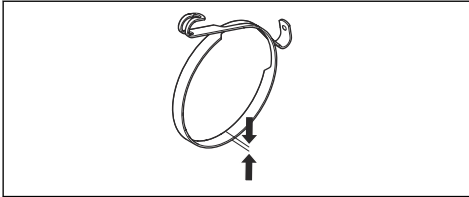

- Перевірка гальмівної стрічки. У найтоншій точці товщина гальмівної стрічки має становити принаймні 0,6 мм (0,024 дюйма).

Перевірка переднього захисного щитка

- Передній захисний щиток не повинен бути пошкоджений або деформований, на ньому не має бути дефектів на кшталт тріщин.
- Переконайтеся, що передній захисний щиток рухається вільно, і що він правильно встановлений на кришку зчеплення.

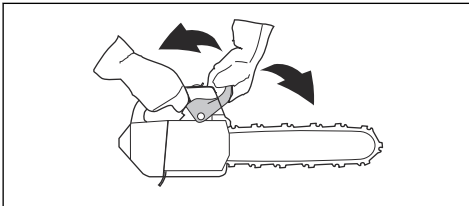

Перевірка ланцюгового гальма

- Запустіть виріб. Інструкції див. у розділі *Запуск виробу на сторінці 542*.



ПОПЕРЕДЖЕННЯ:

Переконайтеся, що ланцюг пилки не торкається землі чи будь-яких предметів.

- Тримайте виріб міцно.

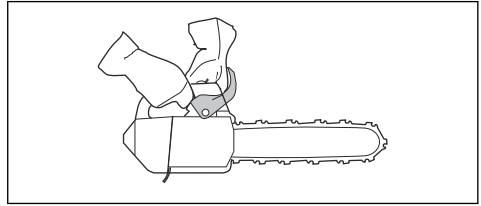

ПОПЕРЕДЖЕННЯ:

Переконайтеся, що ланцюг пилки не торкається землі чи будь-яких предметів.

- Повністю натисніть курок газу та нахиліть лівий зап'ясток уперед у напрямку переднього захисного щитка, щоб активувати ланцюгове гальмо. Ланцюг пилки має негайно зупинитися.

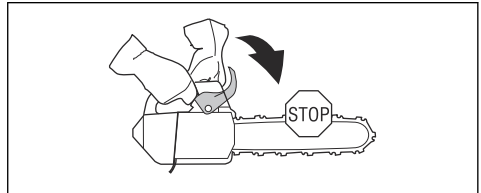

ПОПЕРЕДЖЕННЯ:

Не відпускайте передню ручку під час задіяння ланцюгового гальма.

Перевірка курка газу та його блокування

1. Перевірте, чи вільно рухається курок газу та його блокування, і чи правильно працює зворотна пружина.

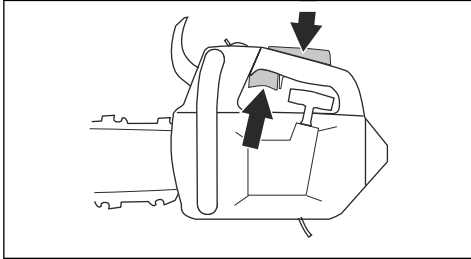

2. Натисніть елемент блокування курка газу й переконайтеся, що він повертається до початкового положення, коли ви відпускаєте його.

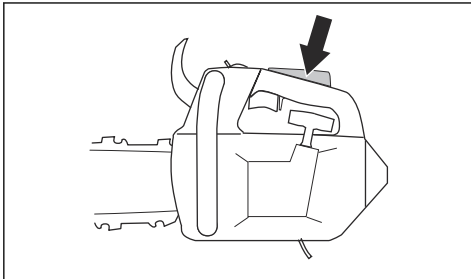

3. Перевірте, чи блокується курок газу на холостому ході, коли відпускається його блокування.

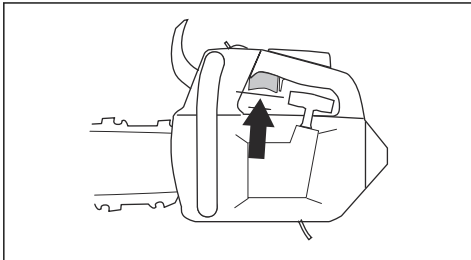

4. Запустіть пилку та повністю натисніть курок газу.
5. Відпустіть курок газу та переконайтеся, що ланцюг пилки зупинився й більше не рухається.



ПОПЕРЕДЖЕННЯ: Якщо ланцюг пилки продовжує обертатися, коли курок газу встановлено в положення холостого ходу, зверніться до дилера з обслуговування.

Перевірка утримувача ланцюга

1. Переконайтеся, що утримувач ланцюга не пошкоджений.

2. Переконайтеся, що утримувач ланцюга перебуває в стабільному положенні та встановлений на корпус виробу.

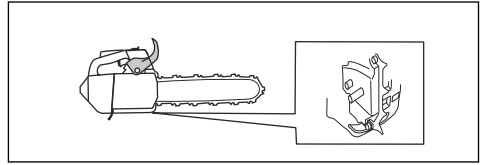

Перевірка системи поглинання вібрації

1. Переконайтеся, що на елементах поглинання вібрації немає тріщин або деформацій.
2. Упевніться, що елементи поглинання вібрації правильно прикріплені до двигуна та рукоятки.

Інформацію про розташування системи поглинання вібрації на пристрої див. у розділі *Огляд виробу на сторінці 530*.

Перевірка вимикача

1. Запустіть двигун.
2. Переключіть вимикач ON/STOP (Увімк./Стоп) у положення STOP (Стоп). Двигун має зупинитися.

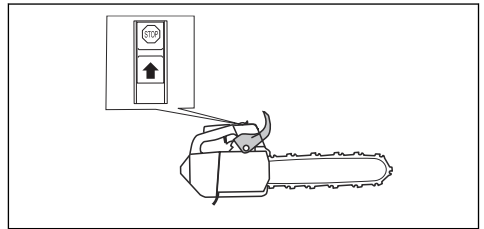

Перевірка глушника

1. Перевірте глушник на відсутність пошкоджень.
2. Переконайтеся в тому, що глушник закріплено на виробі належним чином.

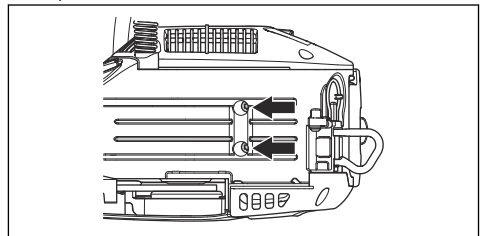

Регулювання карбюратора

Гвинти регулювання карбюратора виробу мають обмеження, що обумовлені законами про охорону довкілля та законами про обмеження вихлопів. Таким чином зменшується шкідливий вплив вихлопних

газів. Регулювальні гвинти можна повернути не більш ніж на $\frac{1}{2}$ оберту.

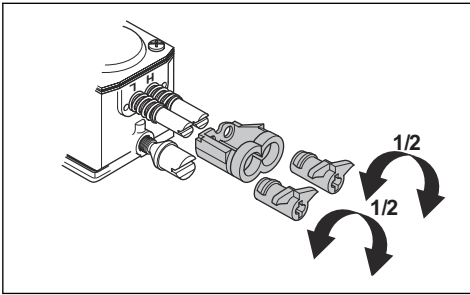

Основні налаштування й запуск

Основні налаштування карбюратора виконуються на заводі виробника. Рекомендована швидкість холостого ходу вказана в *Технічні характеристики на сторінці 559*.



УВАГА: Не встановлюйте надто високу частоту обертання протягом перших 10 годин експлуатації виробу.



УВАГА: Якщо ланцюг пилки обертається на швидкості холостого ходу, повертайте гвинт холостого ходу проти годинникової стрілки, доки ланцюг пилки не зупиниться.

Регулювання шпильки витрати пального на низькій частоті обертання (L)

- Поверніть шпильку регулювання витрати пального на низькій частоті обертання до упору.

Зверніть увагу: Якщо у виробу недостатня швидкість набирання обертів або неправильна швидкість холостого ходу, поверніть шпильку регулювання витрати пального на низькій частоті обертання проти годинникової стрілки. Повертайте шпильку регулювання витрати пального на низькій частоті обертання, доки швидкість набирання обертів і швидкість холостого ходу не набудуть відповідних значень.

Регулювання гвинта частоти холостого ходу (T)

1. Запустіть виріб.
2. Повертайте гвинт частоти холостого ходу за годинниковою стрілкою, доки ланцюг не почне обертатися.
3. Повертайте гвинт регулювання частоти холостого ходу проти годинникової стрілки, доки ланцюг пилки не зупиниться.

Зверніть увагу: Швидкість холостого ходу відрегульована правильно, якщо двигун працює належним чином у будь-якому положенні. Швидкість холостого ходу повинна бути значно нижчою за швидкість, на якій починає обертатися ланцюг пилки.



ПОПЕРЕДЖЕННЯ: Якщо після переходу на холостий хід ланцюг пилки не зупинився, зверніться до найближчого центру обслуговування. Не користуйтеся виробом, доки його не відрегулюють відповідним чином.

Регулювання шпильки витрати пального на високій частоті обертання (H)

На заводі виробника двигуни регулюють для експлуатації на рівні моря. Якщо виріб використовується на більшій висоті або за інших погодних умов (зокрема температури), може знадобитися регулювання шпильки витрати пального на високій частоті обертання.

- Щоб виконати регулювання, повертайте шпильку витрати пального на високій частоті обертання.



УВАГА: Повертаючи шпильку витрати пального на високій частоті обертання, дотримуйтеся встановлених обмежень. Це може призвести до пошкодження поршня й циліндра.

Перевірка правильності налаштування карбюратора

- Переконайтеся в належній швидкості набирання обертів.
- Переконайтеся, що під час роботи двигуна виробу на повних обертах він звучить як чотиритактний двигун.
- Переконайтеся, що ланцюг пилки не обертається на холостому ходу.
- Якщо не вдається запустити виріб без ускладнень або швидкість набирання обертів недостатня, відрегулюйте шпильку витрати пального на високій і низькій частотах обертання.



УВАГА: Неправильне регулювання може призвести до пошкодження двигуна.

Заміна пошкодженого або зношеного троса стартера

1. Послабте гвинти на корпусі стартера.

2. Зніміть корпус стартера.

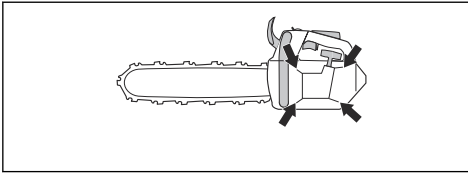

3. Витягніть трос стартера приблизно на 30 см (12 дюймів) і зачепіть його в пазу шків.
4. Нехай шків поволі повертається назад, щоб відпустити вертальну пружину.

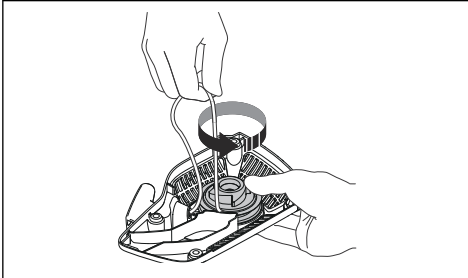

5. Вийміть болт у середині шків та зніміть шків.

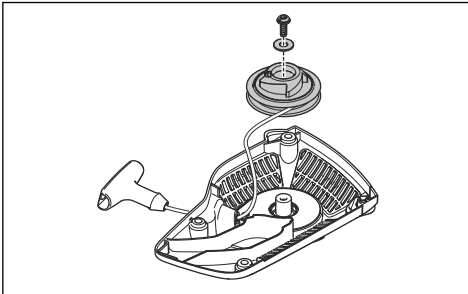

6. Вийміть використаний трос стартера з ручки та шків.
7. Прикріпіть до шків новий трос стартера. Намотайте приблизно три оберти троса стартера на шків.
8. Приєднайте шків до поворотної пружини. Кінець поворотної пружини має впирається в шків.
9. Вставте гвинт у центр шків.
10. Протягніть трос стартера в отвір у корпусі та ручці стартера.
11. Зробіть міцний вузол на кінці троса стартера.

Натягування вертальної пружини

1. Зачепіть трос стартера в пазу шків.
2. Поверніть шків стартера приблизно на два оберти за годинниковою стрілкою.

3. Переконайтеся, що ви можете повернути шків на ½ оберту після того, як трос стартера повністю витягнуто.

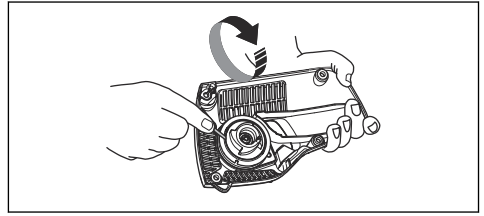

Монтаж корпусу стартера на виробі

1. Витягніть трос стартера та помістіть стартер у положення навпроти картера.
2. Поступово відпустіть трос стартера, щоб шків зачепився із собачками.
3. Затягніть гвинти, що кріплять стартер.

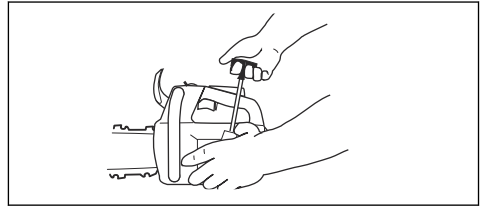

Очищення повітряного фільтра

Регулярно очищайте повітряний фільтр від бруду та пилу. Це запобігає несправності карбюратора, проблемам під час запуску, втраті потужності двигуна, зносу деталей двигуна та збільшенню споживання пального.

1. Зніміть кришку повітряного фільтра та витягніть фільтр.
2. Почистьте повітряний фільтр щіткою або потрусіть його. Для повного очищення промийте його водою та мийним засобом.

Зверніть увагу:

Неможливо повністю очистити повітряний фільтр, який використовувався протягом тривалого часу. Регулярно замінійте повітряний фільтр і завжди замінійте дефектний повітряний фільтр.

3. Під час встановлення стежте за тим, щоб повітряний фільтр щільно сів на тримач фільтра.

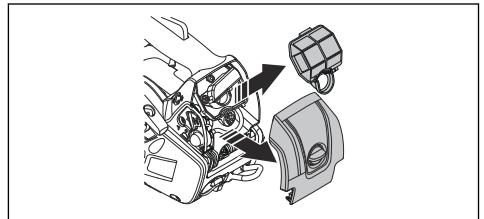

Зверніть увагу: Через різні умови роботи, погоду чи пору року виріб можна використовувати з різними типами повітряного фільтра. По додаткову інформацію звертайтеся до свого дилера з обслуговування.

Перевірка свічки запалювання



УВАГА: Використовуйте лише рекомендовані свічки запалювання. Див. *Технічні характеристики на сторінці 559*. Неправильна свічка запалювання може призвести до пошкодження виробу.

1. Якщо виріб не вдається легко запустити або працювати ним, або якщо виріб неправильно працює на швидкості холостого ходу, перевірте свічку запалювання на наявність сторонніх предметів. Щоб зменшити ризик потрапляння зайвих предметів на електроди свічки запалювання, виконайте наведені далі кроки:
 - а) переконайтеся, що швидкість холостого ходу встановлено правильно.
 - б) переконайтеся в правильності змішування паливної суміші.
 - в) переконайтеся, що повітряний фільтр чистий.
2. Якщо свічка запалювання забруднена, почистьте її.
3. Переконайтеся, що проміжок між електродами правильний. Див. *Технічні характеристики на сторінці 559*.

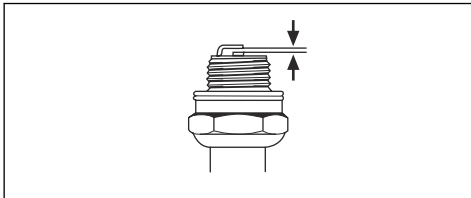

4. Замінійте свічку запалювання щомісяця або частіше, якщо це потрібно.

Нагострювання ланцюга пилки

Інформація щодо пильної шини й ланцюга пилки



ПОПЕРЕДЖЕННЯ: Під час роботи з ланцюгом пилки або його обслуговування використовуйте захисні рукавиці. Нерухомий ланцюг пилки також може завдати травми.

Необхідно замінити зношені чи пошкоджені шину та ланцюг комбінаціями шини й ланцюга,

рекомендованими компанією Husqvarna. Це необхідно, щоб підтримувати роботу функцій безпеки виробу. Список рекомендованих комбінацій пильних шин і ланцюгів для заміни див. тут: *Акcesуари на сторінці 560*.

- Довжина пильної шини, дюйми/см. Інформацію про довжину пильної шини зазвичай можна знайти на задньому кінці пильної шини.

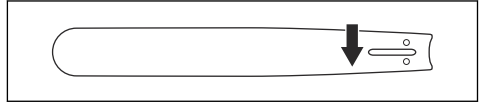

- Кількість зубців на веденій зірочці шини (Т).

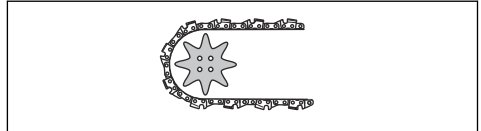

- Крок ланцюга, дюймів. Проміжки між приводними ланками ланцюга повинні збігатися з проміжками між зубцями на веденій зірочці шини й приводній зірочці.

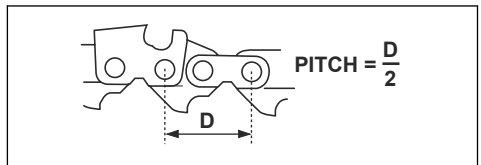

- Кількість передавальних ланок. Кількість приводних ланок визначається відповідно до типу пильної шини.

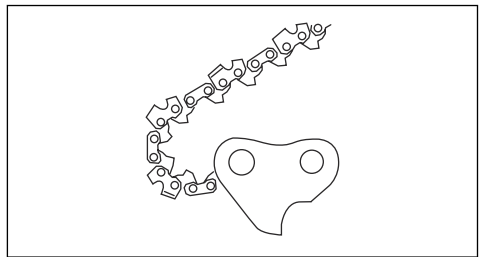

- Ширина паза шини, дюймів / мм. Ширина паза шини має бути такою ж, як і ширина приводних ланок.

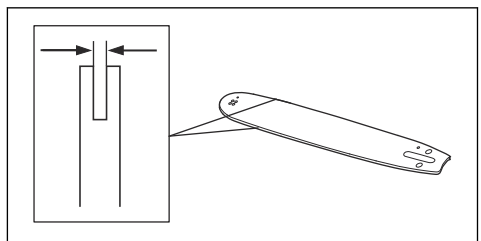

- Отвір для мастила для ланцюга та отвір для натягу ланцюга. Шину має бути вирівняно відносно виробу.

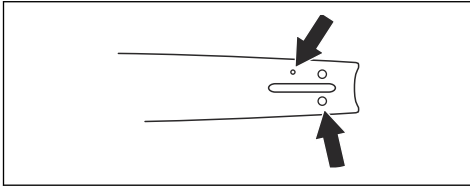

- Ширина приводних ланок, мм / дюймів.

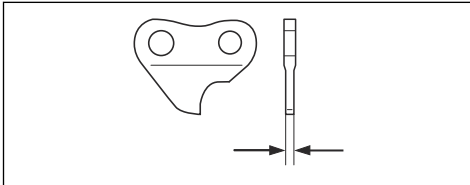

Загальна інформація про нагострювання різців

Забороняється використовувати виріб із тупим ланцюгом. Якщо ланцюг затуплений, потрібно застосовувати більший тиск, щоб протиснути шину пилки через деревину. Якщо ланцюг дуже затуплений, у результаті пиляння буде з'являтися тирса, а не стружка.

Гострий ланцюг врізається в деревину, створюючи довгу й товсту стружку.

Різальний зубець (А) й обмежувач глибини (В) разом створюють різальну частину ланцюга – різець. Різниця висоти цих двох деталей є глибиною різання.

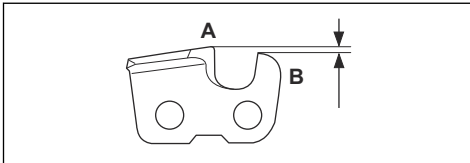

Під час нагострення зубця враховуйте:

- Кут заточування.

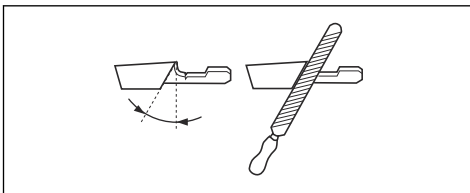

- Кут різання.

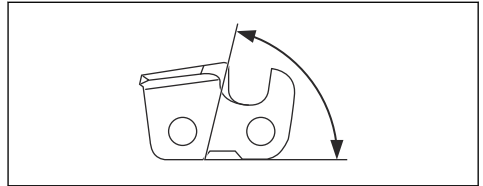

- Положення напилка.

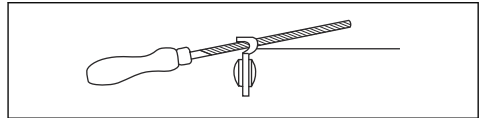

- Діаметр круглого напилка.

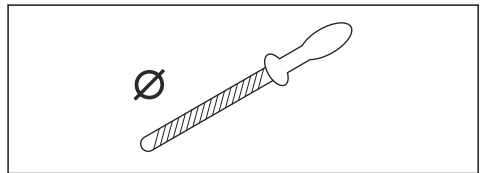

Без відповідного інструменту буде важко правильно нагострити ланцюг. Використовуйте напилек Husqvarna відповідного розміру. Це допоможе підтримувати максимальну продуктивність різання й мінімальну небезпеку віддачі.



ПОПЕРЕДЖЕННЯ: Якщо не дотримуватись інструкцій із правильного нагострювання, сила віддачі значно підвищуватиметься.

Зверніть увагу: Інформацію щодо нагострювання ланцюга див. тут: *Нагострювання ланцюга пилки на сторінці 552.*

Нагострювання різців

1. Для нагострювання різальних зубців використовуйте круглий напилек і шаблон для напилка.

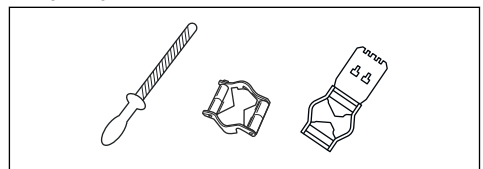

Зверніть увагу: Інформацію щодо рекомендованих компанією Husqvarna напилків і їх розмірів див. тут: *Аksesуари на сторінці 560.*

2. Правильно прикладайте напилек до різця. Див. інструкції до напилка.

3. Переміщуйте напилек від внутрішньої сторони різця назовні. Зменшуйте тиск під час повернення напилка назад.

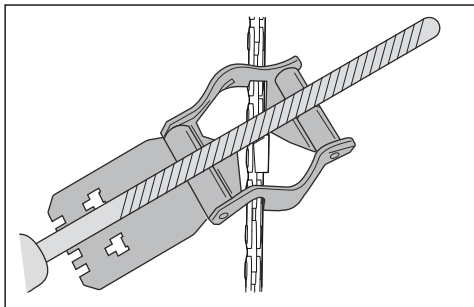

4. Зніміть матеріал з одного боку всіх різців.
5. Переверніть виріб і зніміть матеріал з іншого боку.
6. Переконайтеся, що всі різці однакової довжини.

Загальна інформація щодо зміни висоти обмежувача глибини різання

Значення глибини різання (С) зменшується після загострювання різців (А). Для підтримки максимальної продуктивності різання необхідно прибирати металеву стружку з обмежувача глибини різання (В), щоб отримати рекомендоване значення глибини. Інструкції щодо того, як отримати правильну висоту обмежувача глибини різання для вашої ланцюгової пилки, див. у розділі *Аксесуари на сторінці 560*.

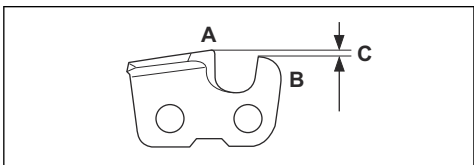

ПОПЕРЕДЖЕННЯ: Небезпека віддачі збільшується, якщо обмежувач глибини різання встановлено надто високо!

Регулювання висоти глибиноміра

Перед налаштуванням висоти обмежувача глибини різання чи нагострювання різців див. інструкції в розділі *Нагострювання різців на сторінці 553*. Рекомендовано змінювати висоту обмежувача глибини різання після кожного третього загострювання різців.

Для правильного налаштування глибини різання й різців рекомендується використовувати наш пристрій для вимірювання висоти обмежувача глибини різання.

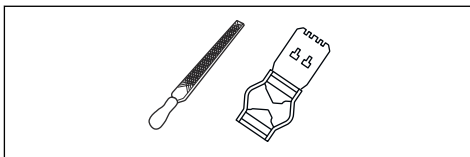

1. Для налаштування обмежувача глибини різання використовуйте плоский напилек і пристрій для вимірювання висоти обмежувача глибини різання. Для вибору правильного налаштування та скосу глибини різання використовуйте лише пристрій для обмеження глибини різання компанії Husqvarna.
2. Установіть пристрій для вимірювання висоти обмежувача глибини різання на ланцюг пилки.

Зверніть увагу: Детальнішу інформацію щодо експлуатації ви знайдете в інструкції до пристрою вимірювання висоти обмежувача глибини різання.

3. За допомогою плаского напилка видаліть частину обмежувача глибини різання, що виступає над пристроєм для вимірювання висоти обмежувача глибини.

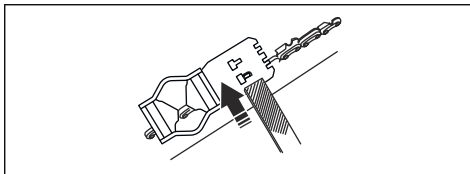

Налаштування натягу ланцюга пилки



ПОПЕРЕДЖЕННЯ: Ланцюг пилки з неправильним натягом може зіскочити з шини та призвести до серйозної травми чи смерті.

Ланцюг пилки стає довшим під час його використання. Регулярно налаштовуйте ланцюг пилки.

1. Послабте гайки шини, що утримують кришку зчеплення та ланцюгове гальмо. Використовуйте гайковий ключ.

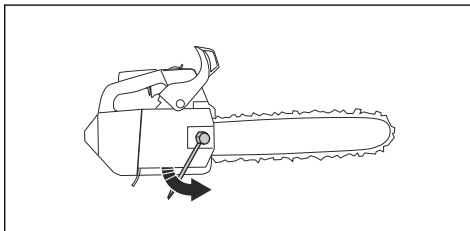

Зверніть увагу: На деяких моделях є лише одна гайка шини.

- Затягніть гайки шини рукою якомога сильніше.
- Підніміть передню частину шини й поверніть гвинт натягування ланцюга. Використовуйте гайковий ключ.
- Натяг ланцюга пилки має бути таким, щоб він щільно прилягав до пильної шини та міг легко рухатися.

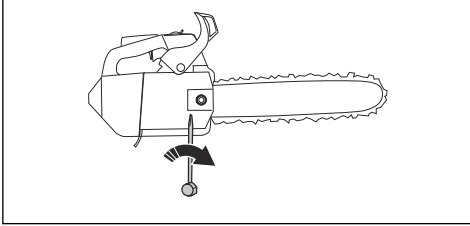

- Затягуйте гайки шини за допомогою гайкового воротка, одночасно піднімаючи передню частину пильної шини.
- Переконайтеся, що ви можете вільно протягнути ланцюг пилки вручну й що він не провисає під шиною.

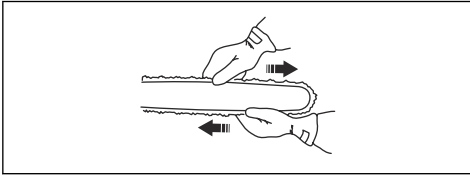

Положення гвинта натягування ланцюга на виробі див. у розділі *Огляд виробу на сторінці 530*.

Перевірка змащування ланцюга пилки

- Запустіть виріб і дайте йому попрацювати на $\frac{1}{4}$ потужності.
- Тримайте пильну шину на відстані приблизно 20 см (8 дюймів) над поверхнею світлого кольору.

- Якщо рівень змащування ланцюга достатній, через 1 хвилину ви побачите виразний слід мастила.

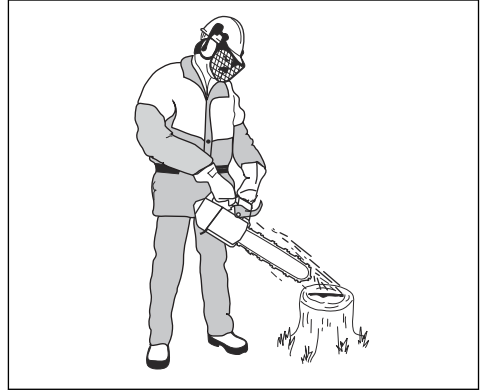

- Якщо система змащування ланцюга працює неправильно, перевірте пильну шину. Інструкції див. у розділі *Перевірка шини на сторінці 556*. Якщо обслуговування не допомогло вирішити проблему, зверніться до дилера з обслуговування.

Перевірка зірочки ланцюгової передачі

На барабан зчеплення приварена зірочка ланцюгової передачі.

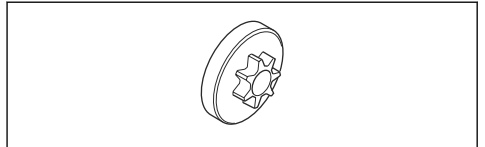

- Регулярно оглядайте зірочку для контролю ступеня її зносу. Виконайте заміну барабана зчеплення з зірочкою ланцюгової передачі в разі значного зношення.

Змащування голчастого підшипника

- Потягніть передній захисний щиток назад, щоб вимкнути ланцюгове гальмо.
- Послабте гайки шини та зніміть кришку зчеплення.

Зверніть увагу: На деяких моделях є лише одна гайка шини.

- Покладіть виріб на стійку поверхню барабаном зчеплення вгору.

4. Зніміть барабан зчеплення та змастіть голчастий підшипник за допомогою шприца для мастила. Використовуйте високоякісне моторне масло або мастило для підшипників.

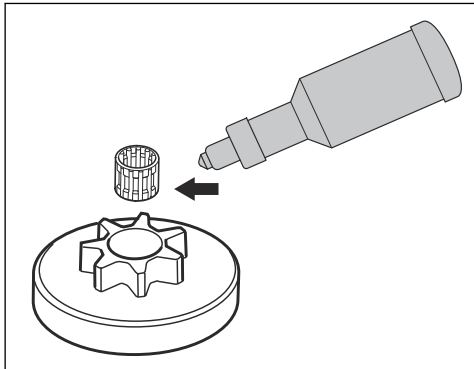

Перевірка різального обладнання

1. Переконайтеся, що в заклепках і ланках немає тріщин і що всі заклепки закріплені. Замініть їх, якщо це необхідно.

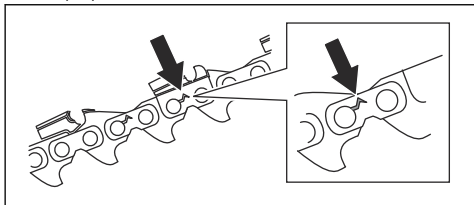

2. Переконайтеся, що ланцюг пилки легко згинається. Замініть ланцюг пилки, якщо він жорсткий.
3. Щоб перевірити заклепки й ланки на наявність зношення, порівняйте ланцюг вашої пилки з новим.
4. Замініть ланцюг пилки, якщо найдовша частина різця стала меншою за 4 мм (0,16 дюйма). Також замініть ланцюг пилки, якщо на різцях є тріщини.

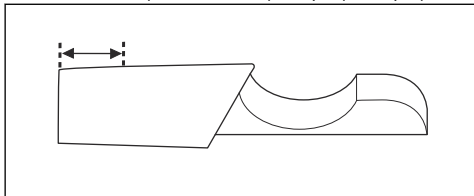

Перевірка шини

1. Переконайтеся, що канал подачі мастила не заблокований. Очистьте його, якщо необхідно.

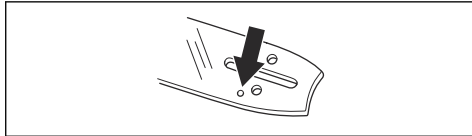

2. Перевірте, чи є на краях шини задирки. Видаліть задирки напилком.

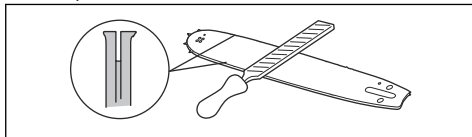

3. Очистьте паз у пильній шині.

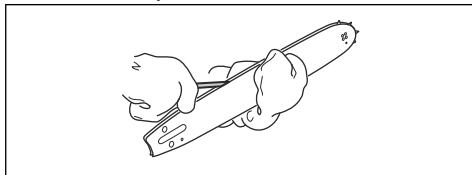

4. Перевірте канавку на шині на наявність зношення. За необхідності замініть пильну шину.

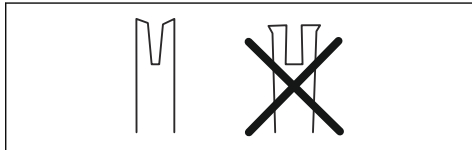

5. Упевніться, що кінчик різальної шини не занадто твердий чи зношений.

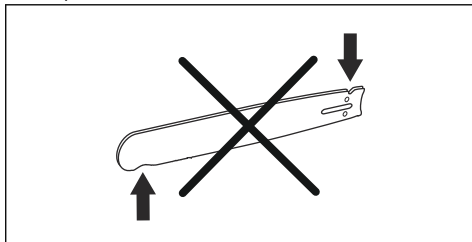

6. Переконайтеся, що ведена зірочка шини вільно обертається, і що отвір для змащування на ній не забитий. Очистьте та змастіть за необхідності.

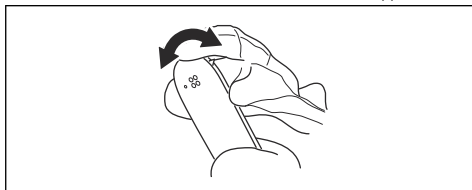

7. Щодня повертайте пильну шину, щоб подовжити термін її служби.

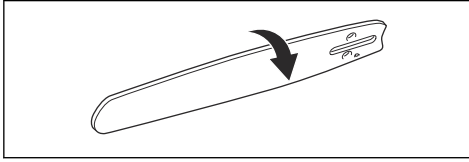

Технічне обслуговування паливного бака та бака мастила для ланцюга

- Регулярно спорожняйте й очищайте паливний бак і бак мастила для ланцюга.
- Замінійте паливний фільтр щорічно або частіше, якщо необхідно.



УВАГА: Забруднення в баці може призвести до поломки.

Регулювання витрати мастила для ланцюга



ПОПЕРЕДЖЕННЯ: Перед початком регулювання масляного насоса зупиніть двигун.

1. Поверніть регулювальний гвинт для масляного насоса. Для цього скористайтеся викруткою або комбінованим гайковим воротком.

- a) Поверніть регулювальний гвинт за годинниковою стрілкою, щоб збільшити витрату мастила.
- b) Поверніть регулювальний гвинт проти годинникової стрілки, щоб зменшити витрату мастила.

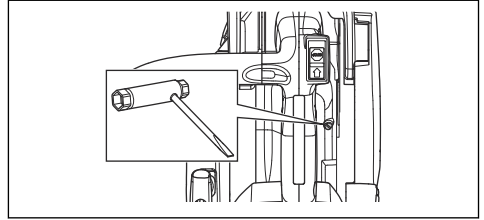

Очищення системи охолодження

Система охолодження знижує температуру двигуна. Система охолодження включає всмоктувач повітря на стартері та формувач повітряного потоку, собачки на маховику, ребра охолодження на циліндрі, охолоджувальний канал і кришку циліндра.

1. Очищуйте систему охолодження щіткою щотижня або частіше, якщо необхідно.
2. Переконайтеся, що система охолодження не забруднена чи не забита.



УВАГА: Брудна або заблокована система охолодження може спричинити перегрів виробу, що може призвести до його пошкодження.

Усунення несправностей

Двигун не запускається

Деталі виробу, які підлягають перевірці	Можлива причина	Спосіб усунення
Собачки стартера	Собачки стартера заблоковано.	Налаштуйте чи замініть собачки стартера.
		Очистьте область навколо зубів.
		Зверніться в авторизовану майстерню з обслуговування.
Паливний бак	Неправильний тип палива.	Спорожніть паливний бак і залийте в нього правильний тип палива.
	Паливний бак заповнений мастилом для ланцюга.	Якщо ви намагалися запустити виріб, зверніться до свого дилера з обслуговування. Якщо ви не намагалися запустити виріб, спорожніть паливний бак.

Деталі виробу, які підлягають перевірі	Можлива причина	Спосіб усунення
Запалення, немає іскри	Свічка запалювання брудна або волога.	Переконайтеся, що свічка запалювання суха та чиста.
	Неправильний проміжок між електродами.	Чищення свічки запалювання. Переконайтеся, що проміжок між електродами свічки запалювання правильний і що встановлено свічку рекомендованого типу або аналогічну.
		Правильний проміжок між електродами див. у розділі <i>Технічні характеристики на сторінці 559.</i>
Свічка запалювання та циліндр	Свічка запалювання відкрутилася.	Закрутіть свічку запалювання.
	Двигун залито через повторні запуски за повністю закритої заслінки після ввімкнення запалювання.	Вийміть і очистьте свічку запалювання. Покладіть виріб на бік так, щоб отвір свічки запалювання виходив у напрямку від вас. Різко потягніть ручку троса стартера 6–8 разів. Установіть свічку запалювання й запустіть виріб. Див. <i>Запуск виробу на сторінці 542.</i>

Двигун запускається, але вимикається

Деталі виробу, які підлягають перевірі	Можлива причина	Спосіб усунення
Паливний бак	Неправильний тип палива.	Спорожніть паливний бак і залийте в нього правильний тип палива.
Карбюратор	Швидкість холостого ходу неправильна.	Зверніться до свого дилера з обслуговування.
Повітряний фільтр	Повітряний фільтр забився.	Очистьте або замініть повітряний фільтр.
Паливний фільтр	Паливний фільтр забився.	Замініть паливний фільтр.

Транспортування та зберігання

Транспортування та зберігання

- У разі транспортування та зберігання виробу та пального необхідно переконатися у відсутності протікань та випарів. Іскри або відкритий вогонь, наприклад, від електричних пристроїв, можуть спричинити пожежу.
- Для зберігання та транспортування палива слід використовувати лише сертифіковані резервуари.
- Спорожніть паливний бак і бак мастила для ланцюга перед транспортуванням або тривалим зберіганням. Утилізуйте паливо та мастило для ланцюга у відповідних центрах для утилізації.
- Використовуйте чохол для транспортування, який допоможе уникнути травм і пошкодження виробу. Ланцюг пилки, який не працює, може завдати серйозних травм.
- Зніміть ковпак свічки запалювання й задійте ланцюгове гальмо.
- Під час транспортування надійно закріплюйте виріб.

Підготування виробу до тривалого зберігання

1. Перш ніж розбирати виріб, зупиніть його й дайте йому охолонути.
2. Розберіть і очистьте ланцюг пилки та паз у пильній шині.



УВАГА: Якщо ланцюг пилки та пильну шину не очистити, вони можуть стати жорсткими або забитися.

3. Установіть чохол для транспортування.
4. Очищення виробу Інструкції див. у розділі *ТЕХНІЧНЕ ОБСЛУГОВУВАННЯ* на сторінці 546.
5. Виконайте повне обслуговування виробу.

Технічні характеристики

Технічні характеристики

	Husqvarna T525
Двигун	
Об'єм циліндра, см ³	27,0
Холостий хід, об/хв	2900
Максимальна потужність двигуна згідно з ISO 8893, кВт / к. с. за об/хв	1,1 / 1,5 за 9500
Система запалювання ⁵²	
Свічка запалювання	NGK CMR6A
Проміжок між електродами, мм	0,75
Паливна система й система змащування	
Ємність паливного бака, л / см ³	0,19 / 190
Ємність масляного бака, л / см ³	0,17 / 170
Тип насоса оливи	Регульований
Маса	
Маса, кг	2,7
Випромінювання шуму	
Рівень звукової потужності, вимірний, дБ(А)	110
Гарантований рівень звукової потужності, L _{WA} дБ(А)	111
Рівні звуку ⁵³	
Еквівалентний рівень звукового тиску на органи слуху оператора, дБ(А)	98

⁵² Завжди користуйтеся рекомендованими свічками запалювання. Використання неправильних свічок за палювання може призвести до пошкодження поршня / циліндра.

⁵³ Еквівалентний рівень звукового тиску, згідно зі стандартом ISO 22868, обчислюється у вигляді загальної кількості енергії за певний проміжок часу для різних рівнів звукового тиску за різних робочих умов. Типова статистична розбіжність для еквівалентних рівнів звукового тиску являє собою стандартне відхилення в розмірі 1 дБ(А).

		Husqvarna T525
Еквівалентні рівні вібрації, m/s^2 ⁵⁴		
Передня ручка, m/s^2	4,9	
Задня ручка, m/s^2	5,2	
Ланцюг пилки / пильна шина		
Тип приводної зірочки / кількість зубців	3/8 дюйма / прямозуба 6, 1/4 дюйма / прямозуба 8, 0,325 дюйма / прямозуба 7	
Швидкість ланцюга за 133 % максимальної потужності двигуна, м/с.	24,1	

Акcesуари

Рекомендоване різальне обладнання

За результатами перевірки моделей ланцюгової пилки Husqvarna T525 на відповідність нормам згідно з EN ISO 11681-2:2011/A1:2017 (Обладнання для лісового господарства. Вимоги та випробування для портативних ланцюгових пилкок. Частина 2: Ланцюгові пилки для роботи з деревами) вона відповідає вимогам безпеки за умови використання

із зазначеними нижче комбінаціями пильної шини та ланцюга пилки.

Ланцюг із низькою віддачею

Ланцюг пилки, позначений як ланцюг із низькою віддачею, відповідає вимогам щодо низької віддачі, викладеним у ANSI B175.1-2012.

Віддача та радіус кінцевої частини шини

Шина пилки				Пилковий ланцюг		
Довжина, дюйми/см	Крок, дюйми	Вимірювач, дюйми / мм	Макс. радіус кінцевої частини шини	Тип	Довжина, передавальні ланки (шт.)	Низька віддача
10 / 25	1/4	0,050/1,3	R10	Husqvarna H00	60	
12 / 30					68	
10 / 25	1/4	0,043 / 1,1	8T	Husqvarna SP11G	60	
12 / 30					68	
10 / 25	3 / 8	0,050/1,3	7T	Husqvarna H37	40	Так
12 / 30					45	
10 / 25	3 / 8	0,050/1,3	7T	Husqvarna S93G	40	Так
12 / 30			9T		45	
10 / 25	0,325 дюйма	0,043 / 1,1	8T	Husqvarna SP21G	46	Так
12 / 30					51	

⁵⁴ Еквівалентний рівень вібрації, згідно зі стандартом ISO 22867, обчислюється у вигляді суми енергії за певний проміжок часу за різних умов праці та рівнів вібрації. Представлені дані про еквівалентний рівень вібрації мають типову статистичну дисперсію (стандартне відхилення) в 1 m/s^2 .





Ефективна довжина різання зазвичай на 1 дюйм менша за номінальну довжину шини.

Обладнання для заточування та кути заточування

Для нагострювання ланцюга пилки використовуйте напилек Husqvarna відповідного розміру.
Використання напилку Husqvarna відповідного

розміру дасть змогу отримати правильні кути заточування. Номери деталей наведені в таблиці нижче.

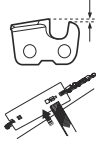
Якщо ви не впевнені, як визначити тип ланцюга пилки на вашому виробі, відвідайте веб-сайт www.husqvarna.com для отримання детальнішої інформації.

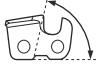
					
H00	5/32 дюйма / 4,0 мм	580 68 74-01	0,65 мм (0,025 дюйма)	30°	85°
SP11G	3,5 мм (9/64 дюйма)	529 93 71-01	0,4 мм (0,016 дюйма)	30°	60°
H37	5/32 дюйма / 4,0 мм	505 24 37-01	0,65 мм (0,025 дюйма)	30°	80°
S93G	5/32 дюйма / 4,0 мм	587 80 90-01	0,65 мм (0,025 дюйма)	30°	60°
SP21G	5/32 дюйма / 4,0 мм	595 00 47-01	0,65 мм (0,025 дюйма)	30°	60°

Декларація відповідності

Декларація відповідності ЄС

Ми, компанія **Husqvarna AB**, SE-561 82 Huskvarna, Швеція, тел.: +46-36-146500, заявляємо під свою виключну відповідальність, що представлений виріб:

Опис	Ланцюгові пилки для догляду за деревами
Бренд	Husqvarna
Тип / модель	T525
Ідентифікація	Серійні номери за 2022 рік і пізніше

повністю відповідає таким директивам і нормам ЄС:

Норма	Опис
2006/42/EC	«Про механічне обладнання»
2014/30/EU	«Про електромагнітну сумісність»
2000/14/EC	«Про виділення шуму в навколишнє середовище»
2011/65/EU	«Про обмеження використання деяких небезпечних речовин в електричному й електронному обладнанні»

і що до нього застосовуються вказані далі узгоджені стандарти та (або) технічні специфікації: EN ISO 12100:2021, EN ISO 14982:2009, EN ISO 11681-2:2011/A1:2017, EN IEC 63000:2018.

Уповноважений орган: компанія 0404, RISE SMP Svensk Maskinprovning AB, Box 7035, SE-750 07 Uppsala виконала від імені компанії Husqvarna AB процедуру затвердження типу (виробу) на підставі вимог ЄС, передбачену Додатком IX, згідно з пунктом 3b статті 12 директиви Ради ЄС «Про машини та механізми» (2006/42/EC).

Номер сертифіката про проходження випробувань на відповідність вимогам директив Ради ЄС згідно з додатком IV: 0404/17/2479 - T525

компанія RISE SMP Svensk Maskinprovning AB, Box 7035, SE-750 07 Uppsala, Sweden підтвердила відповідність вимогам Директиви ради ЄС 2000/14/EC, процедура оцінки відповідності: Додаток V.

Номер свідоцтва: 01/161/111

Відомості стосовно випромінювання шуму дивіться в розділі *Технічні характеристики на сторінці 559.*

Husqvarna, 2022-04-11

Стефан Гольмберг (Stefan Holmberg), директор відділу НДДКР, управління технологіями, Husqvarna AB

Відповідальний за технічну документацію





FR

Cet appareil,
ses cordons,
et batterie
se recyclent

À DÉPOSER
EN MAGASIN

OU

À DÉPOSER
EN DÉCHÈTERIE

Points de collecte sur www.quefairedemesdechets.fr
Privilégiez la réparation ou le don de votre appareil !

Husqvarna®

www.husqvarna.com

Původní pokyny
Originale instruktioner
Originalanweisungen
Originaaljuhend
Alkuperäiset ohjeet
Instructions d'origine

Eredeti útmutató
Istruzioni originali
取扱説明書原本

Originalios instrukcijos
Lietošanas pamācība
Originale instructies
Originalne instrukcije
Oryginalne instrukcje
Põvodné pokyny
Izvirna navodila
Bruksanvisning i original
Оригинальні інструкції



FR



1142993-38



2023-06-07