



Husqvarna®



325iB, 525iB Mark II

SV	Bruksanvisning	2-22
DA	Bruksanvisning	23-44
NO	Bruksanvisning	45-65
FI	Käyttöohje	66-86
ET	Kasutusjuhend	87-107
LV	Lietošanas pamācība	108-130
LT	Operatoriaus vadovas	131-152

Innehåll

Introduktion.....	2	Felsökning.....	18
Säkerhet.....	4	Transport, förvaring och kassering.....	19
Montering.....	15	Tekniska data.....	20
Drift.....	15	Tillbehör.....	21
Underhåll.....	17	Försäkran om överensstämmelse.....	22

Introduktion

Produktöversikt

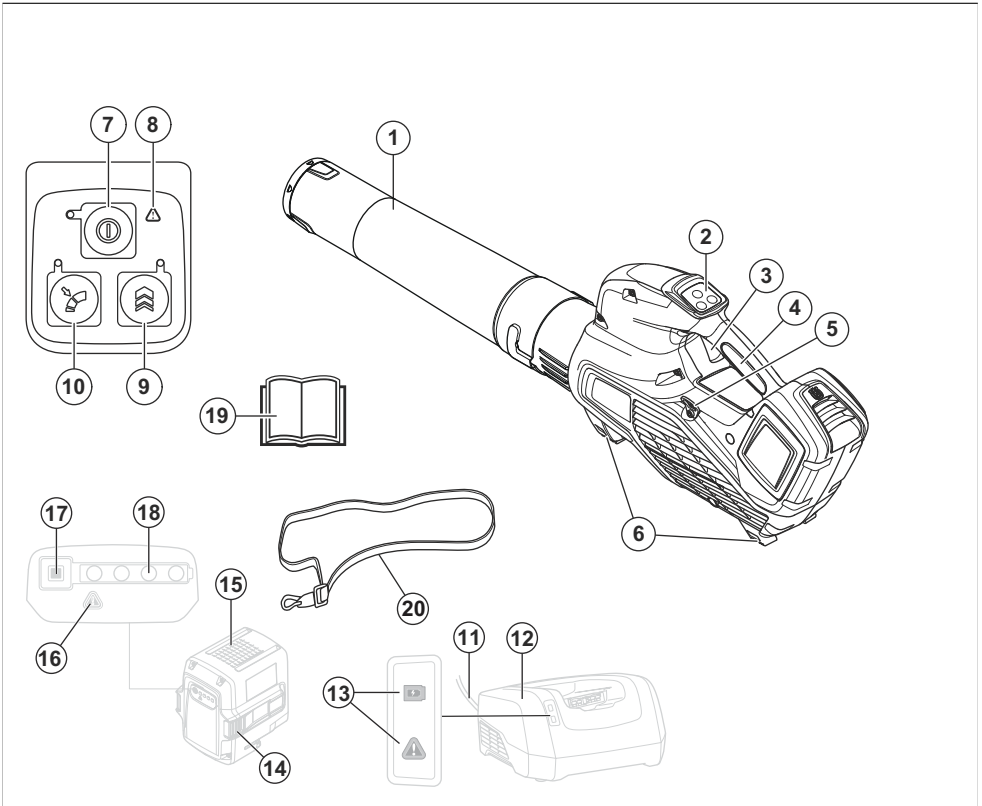

1. Blåsarmunstycke
2. Knappsats
3. Gasreglage
4. Handtag
5. Upphängning för sele (525iB Mark II)
6. Har stöd för
7. Start-/stopppknapp
8. Varningsindikator (LYSDIODEN FÖR FEL)
9. Boost: Tillfällig ökning av luftflöde
10. Cruise control: Ställ in lämpligt luftflöde för arbetet
11. Sladd
12. Batteriladdare
13. Ström- och varningsindikator
14. Frigöringsknapp för batteri
15. Batteri
16. Varningsindikator (LYSDIODEN FÖR FEL)

- 17. Knappen Batterinivåindikator
- 18. Batteristatus
- 19. Bruksanvisning
- 20. Sele (525iB Mark II)

Produktbeskrivning

Husqvarna 325iB, 525iB Mark II är blåsarmodeller med elmotor.

Vi arbetar ständigt med att vidareutveckla våra produkter och förbehåller oss därför rätten till ändringar beträffande bl.a. form och utseende utan föregående meddelande.

Avsedd användning

Denna produkt är avsedd för att blåsa löv och annat skräp från gräsmattor, gångar, asfaltsvägar och liknande.

Symboler på produkten



Varning! Blåsaren kan vara farlig! Slarvigt eller felaktigt användande kan resultera i allvarliga skador eller dödsfall för användaren eller andra. Det är mycket viktigt att du läser och förstår innehållet i bruksanvisningen. Läs igenom bruksanvisningen noggrant och se till att du förstår instruktionerna innan du använder maskinen.



Använd ögon- och hörselskydd.



Likström.



Miljömärkning för emission av buller enligt EU-direktiv 2000/14/EG, brittiska direktiv och bestämmelser samt New South Wales "Protection of the Environment Operations (Noise Control) Regulation 2017". Produktens garanterade ljudeffektnivå anges i *Tekniska data på sida 20* och på etiketten.



Symbolen på produkten eller dess förpackning indikerar att denna produkt ej kan hanteras som hushållsavfall. Denna produkt ska överlämnas till lämplig återvinningsstation.



Produkten överensstämmer med gällande EG-direktiv.



Produkten överensstämmer med gällande brittiska direktiv.



Skyddad mot vattenstänk. (Endast för 525iB Mark II)



Utsätt inte för regn. (Endast för 325iB)



Användaren ska se till att inga människor eller djur kommer närmare än 15 meter. Om flera användare arbetar på samma plats ska säkerhetsavståndet vara minst 15 meter. Blåsaren kan våldsamt kasta iväg föremål som kan studsas tillbaka. Detta kan leda till allvarliga ögonskador om inte rekommenderad skyddsutrustning används.



åååå vx0000

Typskylten visar serienumret. **yyyy** är produktionsåret, **vv** är produktionsveckan och **xxxx** är sekvensnumret.

Tillverkare

Husqvarna AB

Drottninggatan 2, SE-561 82 Huskvarna

Produktansvar

Enligt lagstiftningen för produktansvar ansvarar vi inte för skador som vår produkt orsakar om:

- produkten repareras felaktigt
- produkten repareras med delar som inte kommer från tillverkaren eller inte har godkänts av tillverkaren
- produkten har ett tillbehör som inte kommer från tillverkaren eller inte har godkänts av tillverkaren
- produkten inte repareras vid ett godkänt servicecenter eller av en godkänd person.

Säkerhetsdefinitioner

Varningar, försiktighetsåtgärder och anmärkningar används för att betona speciellt viktiga delar i bruksanvisningen.



WARNING: Används om det finns risk för skador eller dödsfall för föraren eller kringstående om anvisningarna i bruksanvisningen inte följs.



OBSERVERA: Används om det finns risk för skada på produkten, annat material eller det angränsande området om anvisningarna i bruksanvisningen inte följs.

Notera: Används för att ge mer information som är nödvändig i en viss situation.

Introduktion



WARNING: Läs igenom alla säkerhetsinstruktioner och varningar. Om du

inte följer varningarna och instruktionerna kan det leda till elektriska stötar, brand och/eller allvarliga skador.

Allmänna säkerhetsvarningar för elverktyg

Kontroll före start

- Inspektera arbetsområdet. Avlägsna alla lösa föremål, så som stenar, krossat glas, spikar, ståltråd, snören med mera, som kan slungas iväg.
- För att undvika ofrivillig start av maskinen ska alltid batteriet avlägsnas. Koppla alltid ur batteriet innan du utför underhåll på maskinen.
- Om maskinen har utsatts för stötar reparerar du eventuellt slitage och skador innan du använder den.
- Använd endast originaltillbehör.
- Användare av maskinen ska se till att inga människor eller djur kommer närmare än 15 meter under arbetet. När flera användare arbetar på samma område ska säkerhetsavståndet vara minst 15 meter.

- Gör en allmän kontroll av maskinen före användning, se underhållsschemat.
- Nationella eller lokala föreskrifter kan reglera användningen. Följ givna föreskrifter.

Personligt skydd

- **Var på din vakt, var uppmärksam på vad du gör och använd sunt förnuft när du använder ett elverktyg. Använd inte elverktyg om du är trött, har druckit alkohol eller om du har tagit andra droger eller mediciner.** Ett ögonblick av ouppmärksamhet när du använder ett elverktyg kan leda till allvarlig personskada.
- Håll kringstående på avstånd.
- Apparaten är inte avsedd för användning av personer (inklusive barn) med olika funktionshinder eller bristande erfarenhet och kunskap. De får endast använda apparaten under uppsikt eller om de får instruktioner om användning av apparaten av en person som ansvarar för deras säkerhet. Barn ska övervakas för att garantera att de inte leker med apparaten.
- Låt aldrig barn eller andra personer som inte utbildats

- i handhavande av maskinen och/eller batteriet använda eller underhålla den. Lokala föreskrifter kan reglera användarens ålder.
- Håll obehöriga på avstånd. Barn, djur, åskådare och medhjälpare ska befinna sig utanför säkerhetszonen på 15 meter (50 fot). Stäng omedelbart av maskinen om någon närmar sig arbetsplatsen.
- Förvara utrustningen i ett låsbart utrymme så att den är oåtkomlig för barn och obehöriga.
- **Ta på dig ordentliga arbetskläder. Använd inte löst sittande kläder eller smycken. Håll hår, kläder och handskar borta från rörliga delar.** Lösa kläder, smycken och långt hår kan fastna i rörliga delar.
- Använd aldrig maskinen om du är trött, om du har druckit alkohol eller om du tar mediciner som kan påverka din syn, ditt omdöme eller din kroppskontroll.
- Använd personlig skyddsutrustning. Se anvisningar under rubriken "Personlig skyddsutrustning".

- Ta alltid ur batteriet när maskinen lämnas över till en annan person.
- Kom ihåg att det är du som operatör som ansvarar för att inte utsätta människor eller deras egendom för olyckor eller faror.

Använda och underhålla elverktyg

- Använd aldrig en maskin som modifierats så att den ej längre överensstämmer med originalutförandet. Använd aldrig maskinen i närheten av explosiva eller lättantändliga material.
- Använd aldrig en maskin som är defekt. Följ säkerhets-, underhålls- och serviceinstruktioner i denna bruksanvisning. Vissa underhålls- och serviceåtgärder ska utföras av utbildade och kvalificerade specialister. Se anvisningar under rubrik Underhåll.
- Använd endast originaltillbehör.
- Se alltid till att ventilationsöppningarna är fria från skräp.
- Samtliga kåpor, skydd och handtag måste vara monterade före start.

- Använd maskinen endast i dagsljus eller under andra väl upplysta förhållanden.
- Använd aldrig maskinen när det är dåligt väder, till exempel tjock dimma, regn, våt mark, kraftiga vindar, extrem kyla och risk för åskväder osv. Extremt varmt väder kan göra att maskinen överhettas. Att arbeta i dåligt väder är tröttsamt och kan skapa farliga omständigheter, exempelvis halt underlag.
- Om maskinen börjar vibrera onormalt mycket ska du stanna maskinen och ta ur batteriet.
- Gå – spring aldrig.

Allmänna säkerhetsanvisningar



WARNING: Läs varningsinstruktionerna nedan innan du använder produkten.

- Felaktig eller slarvig användning av produkten kan göra den till ett farligt redskap, som kan orsaka allvarlig, till och med livshotande, skada för användaren och andra. Du måste läsa och se till att förstå innehållet i bruksanvisningen.
- Enhetens ursprungliga utformning får inte under

några omständigheter ändras utan tillstånd från tillverkaren. Använd aldrig en produkt som modifierats så att den ej längre överensstämmer med originalutförandet och använd alltid originaltillbehör. Icke auktoriserade ändringar och/eller tillbehör kan medföra allvarliga personskador eller dödsfall för föraren eller andra. Garantin kanske inte omfattar skador som orsakas av användning av icke godkända tillbehör eller reservdelar.

- Denna produkt alstrar ett elektromagnetiskt fält under drift. Detta fält kan under vissa omständigheter ge påverkan på aktiva eller passiva medicinska implantat. För att reducera risken för omständigheter som kan leda till allvarliga eller livshotande skador rekommenderar vi därför personer med implantat att rådgöra med läkare samt tillverkaren av det medicinska implantatet innan denna maskin används.
- Ta bort batteriet från produkten före laddning.

Säkerhetsinstruktioner för drift



WARNING: Läs varningsinstruktionerna

nedan innan du använder produkten.

- När du råkar ut för en situation som gör dig osäker angående fortsatt användning ska du rådfråga en expert. Kontakta din återförsäljare eller serviceverkstad. Undvik all användning du anser dig otillräckligt kvalificerad för.
- Använd inte produkten vid ogynnsamma väderleksförhållanden, exempelvis dimma, regn, hård vind, stark kyla osv.
- Låt aldrig barn använda eller vara i närheten av produkten. Eftersom produkten är lätt att starta kan barn starta den om de inte hålls under uppsikt. Detta kan innebära risk för allvarlig personskada. Koppla därför alltid ur batteriet när produkten inte är under uppsikt.
- Se till att inga människor eller djur kommer närmare än 15 meter (50 fot) under arbetets gång. När flera användare arbetar på samma område ska säkerhetsavståndet vara minst 15 meter. Annars finns det risk för allvarlig personskada. Stäng omedelbart av

produkten om någon närmar sig arbetsplatsen. Sväng aldrig runt med produkten utan att först kontrollera bakåt att ingen befinner sig inom säkerhetszonen.

- Se till att du kan gå och stå säkert. Titta efter eventuella hinder vid en oväntad förflyttning (rötter, stenar, grenar, gropar, diken osv.). Iaktta stor försiktighet vid arbete i sluttande terräng.
- Håll god balans och säkert fotfäste under hela tiden. Sträck dig inte för långt.
- Var alltid uppmärksam på varningssignaler eller tillrop när hörselskydd används. Ta alltid av hörselskydden så snart du stängt av produkten.
- Visa personer i din omgivning hänsyn genom att undvika att använda produkten under olämpliga tidpunkter, exempelvis sent på kvällen eller tidigt på morgonen. Följ lokala föreskrifter och bestämmelser.
- Använd produkten med lägsta möjliga luftflöde. Det är sällan nödvändigt att använda fullt luftflöde. Många arbetsmoment kan utföras med halvt luftflöde. Ett lägre luftflöde innebär mindre buller

och mindre damm, och det är också lättare att ha kontroll över det skräp som samlas ihop/flyttas.

- Använd en kratta eller en sopkvast för att lösgöra fastsittande skräp från marken.
- Håll blåsarens öppning så nära marken som möjligt.
- Var medveten om din omgivning. Rikta produkten bort från personer, djur, lekplatser, bilar osv.
- Minimera blåstiden genom att fukta dammiga områden lätt eller med hjälp av sprututrustning.
- Var medveten om vindriktningen. Arbeta i vindens riktning för att underlätta ditt arbete.
- Stäng av produkten och ta ur batteriet om produkten börjar vibrera onormalt.
- Det är tidsödande att använda blåsaren för att flytta stora högar, och det skapar onödigt buller.
- Städa upp efter dig. Försäkra dig om att du inte har blåst in skräp på någons tomt.
- Spring inte med produkten.
- Den kraftiga luftströmmen kan förflytta föremål med sådan hastighet att de kan studsas

tillbaka och leda till allvarliga ögonskador.

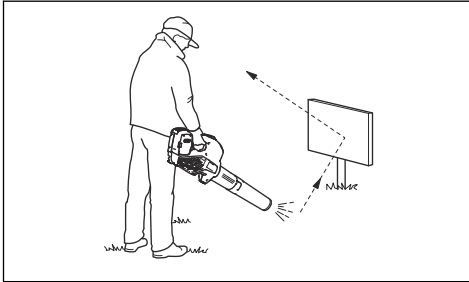

- Rikta inte luftflödet mot människor eller djur.
- Stanna motorn innan du monterar eller demonterar tillbehör eller andra delar.
- Håll alla delar av kroppen borta från heta ytor.
- Ställ aldrig ner produkten när den är påslagen utan att du har uppsikt över den.
- Blåsaren får ej användas på stegar eller ställningar.



- Använd aldrig produkten utan möjlighet att kunna påkalla hjälp i händelse av olycka.
- Varning för utslungade föremål. Stenar, skräp m.m. kan kastas upp i ögonen och

vålla blindhet eller allvarliga skador.

- Använd en jordfelsbrytare för ökad säkerhet. Jordfelsbrytare är till för att skydda operatören om ett elektriskt fel skulle uppstå.
- Denna produkt utmärker sig genom sin låga vibrationsbelastning. Överexponering av vibrationer kan leda till blodkärls- eller nervskador hos personer som har blodcirkulationsstörningar. Uppsök läkare om ni upplever kroppsliga symptom som kan relateras till överexponering av vibrationer. Exempel på sådana symptom är domningar, avsaknad av känsel, ”kittlingar”, ”stickningar”, smärta, avsaknad eller reducering av normal styrka, förändringar i hudens färg eller dess yta. Dessa symptom uppträder vanligtvis i fingrar, händer eller handleder.
- Använd endast produkten för det arbete den är avsedd för.
- Det är omöjligt att täcka alla tänkbara situationer du kan ställas inför. Var alltid försiktig och använd sunt förnuft. Undvik situationer som du anser dig otillräckligt kvalificerad för. Om du efter

att ha läst dessa instruktioner fortfarande känner dig osäker angående tillvägagångssätt ska du rådfråga en expert innan du fortsätter.

Personlig skyddsutrustning



WARNING: Läs varningsinstruktionerna nedan innan du använder produkten.

- Använd alltid godkänd personlig skyddsutrustning när du använder produkten. Personlig skyddsutrustning kan inte eliminera skaderisken helt, men den reducerar effekten av en skada vid ett eventuellt olyckstillbud. Be din återförsäljare om hjälp med att välja rätt utrustning.
- Långvarig exponering för buller kan ge hörselskador. Batteridrivna produkter är i allmänhet relativt tysta men skador kan uppstå genom en kombination av ljudnivå och långvarig användning. rekommenderar att användaren har hörselskydd vid användning av produkten under en längre sammanhängande period av dagen. Personer som använder produkten

kontinuerligt och regelbundet bör kontrollera hörseln regelbundet. Observera att hörselskydd begränsar förmågan att höra ljud och varningssignaler.

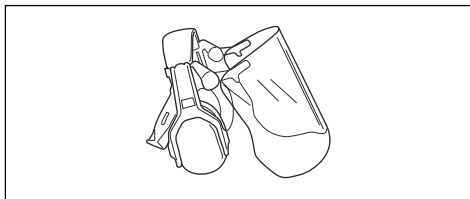

- Använd godkänt ögonskydd. Används visir måste även godkända skyddsglasögon användas. Godkända skyddsglasögon måste uppfylla standarden ANSI Z87.1 i USA eller SS-EN 166 i EU-länder.

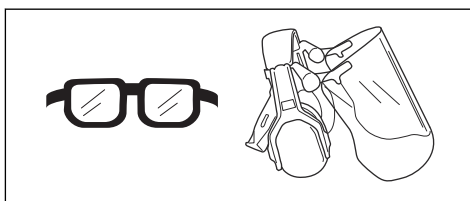

- Ha på dig kläder i slitstarkt material. Bär alltid kraftiga långbyxor och överdel med långa ärmar. Använd inte löst sittande kläder som kan fastna i kvistar och grenar. Bär inte smycken, kortbyxor eller sandaler och gå inte barfota. Sätt upp håret ordentligt så att det inte hänger nedanför axlarna.

- Ha första förband nära till hands.

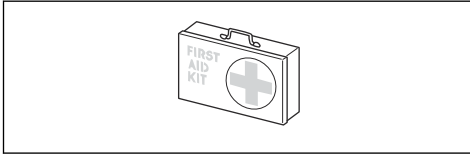

- Andningskydd ska användas då det finns risk för damm.

Säkerhetsanordningar på produkten



WARNING: Läs varningsinstruktionerna nedan innan du använder produkten.

- I detta avsnitt beskrivs produktens säkerhetsfunktioner, dess syfte samt hur kontroller och underhåll ska utföras för att säkerställa att den fungerar korrekt. Se anvisningarna under rubriken *Produktöversikt på sida 2* för att få reda på var dessa delar är placerade på produkten.
- Produktens livslängd kan förkortas och risken för olyckor kan öka om underhåll av produkten inte utförs på rätt sätt och om service och/eller reparationer inte utförs av specialutbildade tekniker. Kontakta din serviceverkstad

om du behöver ytterligare information.

- Använd aldrig en produkt med defekta säkerhetskomponenter. Produktens säkerhetsutrustning ska kontrolleras och underhållas som beskrivs i detta avsnitt. Om din produkt inte klarar alla kontrollerna ska serviceverkstad uppsökas för reparation.
- All service och reparation av produkten kräver specialutbildning. Detta gäller särskilt produktens säkerhetsutrustning. Om produkten inte klarar någon av nedan listade kontroller ska du uppsöka en serviceverkstad. Ett köp av någon av våra produkter garanterar att du kan få en fackmannamässig reparation och service utförd. Om återförsäljaren som säljer produkten inte är en serviceverkstad kan du fråga dem om närmaste serviceverkstad.

Kontrollera knappsatsen

1. Håll start/stoppknappen (B) intryckt.

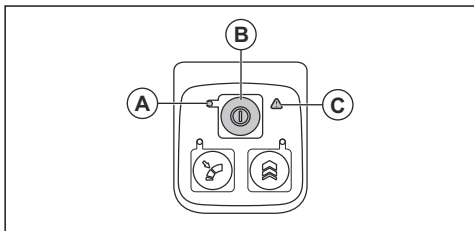

- a) Produkten är påslagen när lysdioden (A) lyser.
 - b) Produkten är avstängd när lysdioden (A) är släckt.
2. Se *Felsökning på sida 18* om varningsindikatorn (C) lyser eller blinkar.

Kontrollera gasreglaget

1. Tryck in och släpp gasreglaget för att se till att det rör sig fritt.

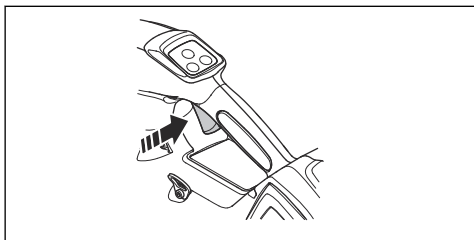

Batterisäkerhet



VARNING: Läs varningsinstruktionerna nedan innan du använder produkten.

- Använd endast Husqvarna BLi-batteriet. Se *Godkända batterier för produkten på sida 21*. Batteriet har krypterad programvara.
- Använd det uppladdningsbara Husqvarna BLi-batteriet som strömförsörjning endast för relaterade Husqvarna-produkter. På grund av risken för skador ska du inte använda batteriet som strömkälla för andra enheter.
- Risk för elektrisk stöt. Anslut inte batteripolerna till nycklar, mynt, skruvar eller andra metallföremål. Det kan orsaka kortslutning i batteriet.
- Använd inte batterier som inte är laddningsbara.
- Placera inte föremål i luftspringorna på batteriet.
- Håll batteriet borta från direkt solljus, värme och öppen eld. Batteriet kan orsaka brännskador och/eller kemiska brännskador.
- Håll batteriet borta från regn och fuktiga förhållanden.
- Håll batteriet borta från mikrovågor och högt tryck.
- Försök inte ta isär eller krossa batteriet.
- Om batteriet läcker ska du inte låta vätskan komma i kontakt med huden eller ögonen. Om du har rört

vid vätskan ska du rengöra området med stora mängder vatten och tvål och kontakta läkare. Om du får vätska i ögonen ska du inte gnugga, utan spola med vatten i minst 15 minuter och kontakta läkare.

- Använd batteriet vid temperaturer mellan $-10\text{ }^{\circ}\text{C}$ ($14\text{ }^{\circ}\text{F}$) och $40\text{ }^{\circ}\text{C}$ ($114\text{ }^{\circ}\text{F}$).
- Rengör inte batteriet eller batteriladdaren med vatten. Se *Rengöra produkten, batteriet och batteriladdaren på sida 18*.
- Använd inte ett defekt eller skadat batteri.
- Håll batterier som förvaras borta från metallföremål, exempelvis spikar, skruvar och smycken.
- Håll batteriet utom räckhåll för barn.

Säkerhet, batteriladdare



WARNING: Läs varningsinstruktionerna nedan innan du använder produkten.

- Risk för elektriska stötar eller kortslutning om säkerhetsinstruktionerna inte följs.
- Använd inte andra batteriladdare än den

som medföljde produkten. Använd endast Husqvarna QC-laddare när du laddar Husqvarna BLi-utbytesbatterier.

- Försök inte plocka isär batteriladdaren.
- Använd aldrig defekta eller skadade batteriladdare.
- Lyft inte batteriladdaren i nätsladden. Koppla bort batteriladdaren från eluttaget genom att dra i kontakten. Dra inte i nätsladden.
- Ha inga sladdar och skarvsladdar nära vatten, olja och skarpa kanter. Var uppmärksam så att inte sladden kläms i dörrar, stängsel eller liknande.
- Använd inte batteriladdaren nära brandfarliga material eller material som kan orsaka korrosion. Se till att batteriladdaren inte är övertäckt. Dra ut stickkontakten till batteriladdaren vid rökutveckling eller brand.
- Ladda endast batteriet inomhus där den inte utsätts för solljus och på en plats med bra luftflöde. Ladda inte batteriet utomhus. Ladda inte batteriet vid fuktiga förhållanden.

- Använd endast batteriladdaren i temperaturer mellan 5 °C (41 °F) och 40 °C (104 °F). Använd laddaren i en miljö med bra luftflöde, som är torr och fri från damm.
- Placera inte föremål i kylningsöppningar på batteriladdaren.
- Anslut inte batteriladdarens kontakter till metallföremål eftersom batteriladdaren kan kortslutas.
- Använd godkända eluttag som inte är skadade. Se till att batteriladdarens sladd inte är skadad. Om förlängningsladd används, se till att den inte är skadad.

Säkerhetsinstruktioner för underhåll



WARNING: Läs varningsinstruktionerna nedan innan du utför underhåll på produkten.

- Ta ur batteriet innan du utför underhåll, övriga kontroller eller monterar produkten.
- Användaren får endast utföra underhålls- och servicearbeten

som beskrivs i denna bruksanvisning. Vänd dig till en serviceverkstad för underhåll och service av större omfattning.

- Se till att alla muttrar, bultar och skruvar är åtdragna för att vara säkra på att produkten är i säkert och funktionsdugligt skick.
- Byt ut utslitna eller skadade delar.
- Om du inte utför underhåll minskas produktens livscykel och risken för olyckor ökar.
- Särskild utbildning krävs för allt service- och reparationsarbete, särskilt för produktens säkerhetsanordningar. Om inte alla kontroller i den här bruksanvisningen är godkända efter underhåll ska du kontakta en serviceverkstad. Vi garanterar att det finns professionella reparationer och service tillgängliga för din produkt.
- Använd endast originaltillbehör.

Montering

Montera röret på produkten

1. Placera blåsarens munstycke över produktens rörformade ände.

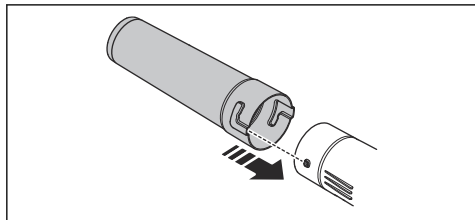

2. Tryck in blåsarens munstycke helt och vrid på blåsarens munstycke för att låsa fast det på produkten.

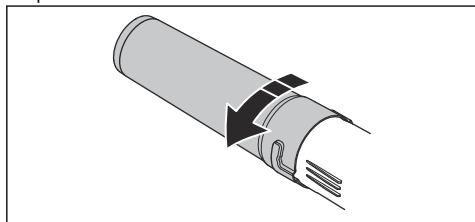

Justera selen

1. För höftkuddsbanden genom fästena i selen för det ryggburna batteriet.

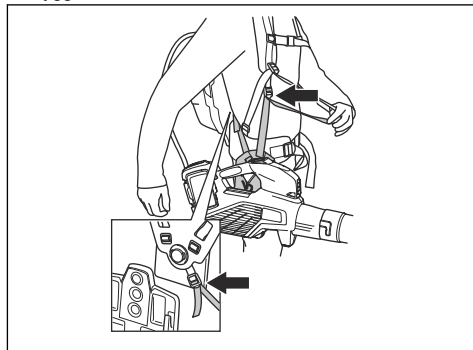

2. Justera selen för att optimera arbetsställningen.

Drift

Introduktion



VARNING: Läs och förstå säkerhetskapitlet innan du använder produkten.

Kontrollera funktionen innan du använder produkten

1. Kontrollera om luftintaget är smutsigt eller har sprickor. Använd en borste och borsta bort gräs och löv från produkten.
2. Kontrollera att produkten fungerar korrekt.
3. Kontrollera alla muttrar och skruvar och se till att de är täta.

Ansluta batteriladdaren

1. Anslut batteriladdaren till den spänning och frekvens som anges på typskylten.
2. Sätt in stickkontakten i ett jordat uttag. Lysdioden på batteriladdaren blinkar grönt en gång.

Notera: Batteriet laddas inte om batteriets temperatur är högre än 50 °C/122 °F. Om temperaturen är högre än

50 °C/122 °F kylar batteriladdaren ner batteriet innan det laddas.

Ladda batteriet

Notera: Ladda batteriet om det är första gången du använder det. Ett nytt batteri är endast 30 % laddat.

1. Se till att batteriet är torrt.
2. Sätt in batteriet i batteriladdaren.

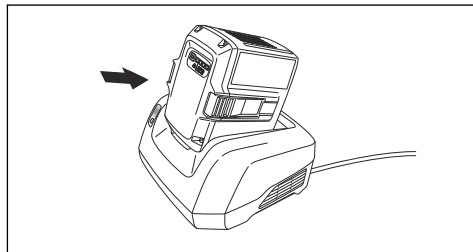

3. Kontrollera att den gröna laddningslampan på batteriladdaren tänds. Det betyder att batteriet är korrekt anslutet till batteriladdaren.

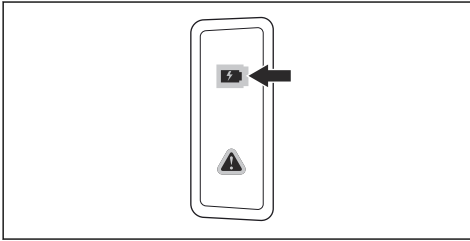

4. När alla lysdioder på batteriet lyser är batteriet fulladdat.

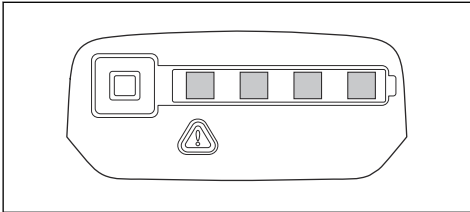

5. Koppla bort batteriladdaren från eluttaget genom att dra i kontakten. Dra ej i kabeln.
6. Ta ut batteriet ur batteriladdaren.

Notera: Se handböckerna för batteri och batteriladdare för mer information.

Ansluta batteriet till produkten



VARNING: Använd endast Husqvarna-originalbatterier i produkten.

1. Se till att batteriet är fulladdat.
2. Skjut in batteriet i produktens batterihållare. Batteriet måste glida lätt. Om det inte gör det är det inte korrekt installerat.

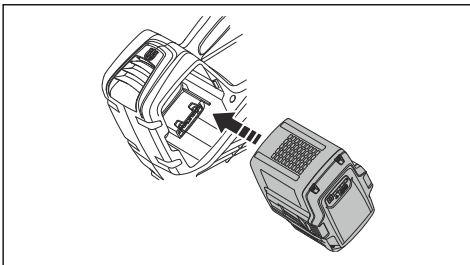

3. Tryck på den nedre delen av batteriet och tryck in det så långt det går i batterifacket. Batteriet låses på plats när du hör ett klickljud.

4. Kontrollera att spärrarna fäster ordentligt.

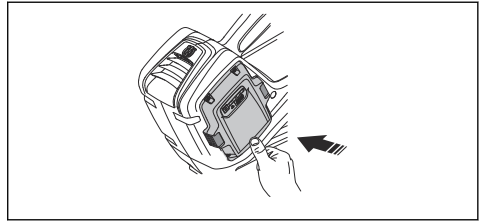

Starta produkten

1. Tryck på och håll in startknappen tills den gröna lysdioden tänds.

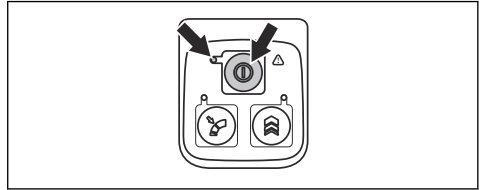

2. Använd gasreglaget för att reglera hastigheten.

Stoppa produkten

1. Släpp gasreglaget.
2. Håll strömknappen intryckt tills den gröna lysdioden släcks.
3. Ta ur batteriet från produkten. Tryck på de två frigöringsknapparna och dra ut batteriet.

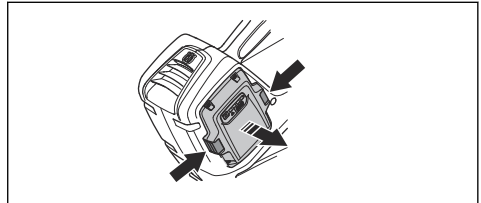

Ställa in optimalt luftflöde för ditt arbete

1. Tryck på gasreglaget för att välja optimalt luftflöde för ditt arbete.

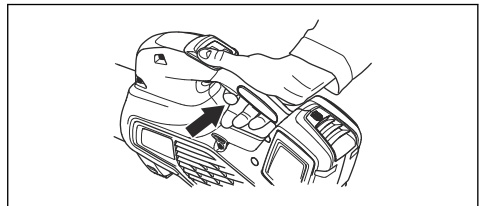

2. Tryck på farthållarknappen för att ställa in valt luftflöde. Lysdioden tänds.

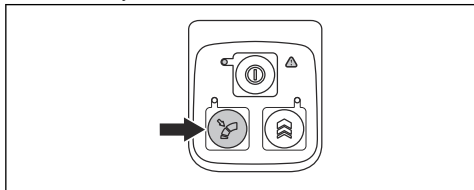

3. Fortsätta att arbeta utan att behöva trycka på gasreglaget.

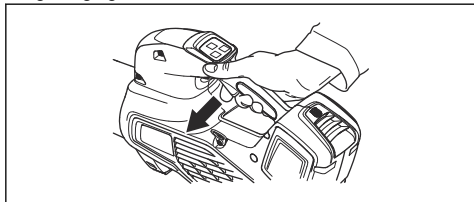

4. Tryck på farthållarknappen igen för att inaktivera farthållarfunktionen.

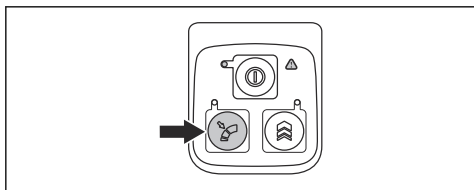

Öka luftflödet tillfälligt

1. Starta produkten. Se *Starta produkten på sida 16*.
2. Tryck på och håll in boost-knappen för att få maximalt luftflöde. Lysdioden tänds.

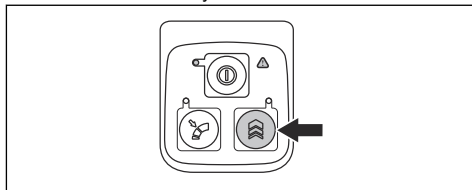

- a) **525iB Mark II** har obegränsad boost-tid.
 - b) **325iB** har begränsad boost-tid på 30 sekunder. Släpp och tryck in boost-knappen igen.
3. Släpp boost-knappen för att använda produkten med normalt luftflöde.

Underhåll

Introduktion



WARNING: Innan du utför något underhållsarbete måste du läsa och förstå kapitlet om säkerhet.

Underhållsschema



WARNING: Ta bort batteriet innan du utför underhåll.

Nedan följer en lista över de underhållssteg som ska utföras på produkten.

Underhåll	Dagligen	Varje vecka	Varje månad
Rengör maskinen utvändigt med en ren och torr trasa. Använd aldrig vatten.	X		
Håll handtagen torra, rena och fria från olja och fett.	X		
Se till att start-/stoppknappen fungerar som den ska och inte är defekt.	X		
Se till att gasreglaget fungerar som det ska säkerhetsmässigt.	X		
Kontrollera att skruvar och muttrar är åtdragna.	X		
Kontrollera att batteriet är helt.	X		
Kontrollera batteriets laddning.	X		

Underhåll	Dagligen	Varje vecka	Varje månad
Kontrollera att frigöringsknapparna på batteriet fungerar och låser fast batteriet i maskinen.	X		
Kontrollera att batteriladdaren är hel och fungerar.	X		
Kontrollera att alla kopplingar, anslutningar och kablar är hela och utan smuts.		X	
Kontrollera anslutningen mellan batteriet och maskinen och kontrollera även anslutningen mellan batteriet och batteriladdaren.			X

Kontrollera luftintaget

1. Kontrollera att luftintaget inte är igensatt på någon sida av produkten.

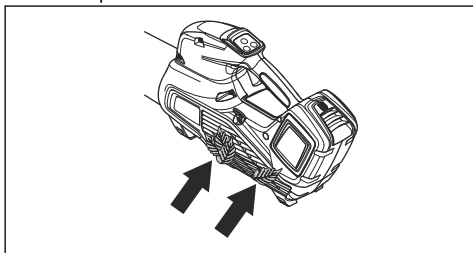

2. Stoppa produkten och ta bort löv och oönskat material vid behov.



OBSERVERA: Ett igensatt luftintag minskar produktens blåskapacitet och ökar motorns

arbetstemperatur. Detta kan leda till motorhaveri på grund av överhettning.

Undersöka batteriet och batteriladdaren

1. Undersök om batteriet har skador, till exempel sprickor.
2. Undersök om batteriladdaren har skador, till exempel sprickor.
3. Kontrollera att anslutningssladden till batteriladdaren är oskadad och att inga sprickor finns.

Rengöra produkten, batteriet och batteriladdaren

1. Rengör produkten med en torr trasa efter användning.
2. Rengör batteriet och batteriladdaren med en torr trasa. Håll batteriets styrspår rena.
3. Kontrollera att kontakterna på batteriet och batteriladdaren är rena innan batteriet sätts i batteriladdaren eller i produkten.

Felsökning

Användargränssnitt

Användargränssnitt	Eventuella fel	Möjlig åtgärd
Grön lysdiod blinkar	Låg batterispänning.	Ladda batteriet.
Röd lysdiod för fel blinkar	Temperaturavvikelse.	Låt produkten svalna.
Produkten startar inte	Smuts i batteriets kontakter.	Rengör med tryckluft eller en mjuk borste.
	Batteriet är av.	Starta batteriet.
Röd lysdiod för fel blinkar	Produkten behöver service.	Kontakta en serviceverkstad.

Batteri

LED-display	Eventuella fel	Möjlig åtgärd
Grön lysdiod blinkar	Låg batterispänning.	Ladda batteriet.
Röd lysdioden för fel blinkar	Batteriet är urladdat.	Ladda batteriet.
	Temperaturavvikelse.	Använd batteriet vid temperaturer mellan -10 °C (14 °F) och 40 °C (104 °F).
	Överspänning.	Kontrollera att nätspänningen stämmer med den som anges på produktens typskylt. Ta ut batteriet ur batteriladdaren.
Röd lysdiod för fel lyser	För stor batteriskillnad (1 V).	Kontakta en serviceverkstad.

Batteriladdare

Problem	Eventuella fel	Möjlig lösning
Röd lysdiod för fel blinkar.	Temperaturavvikelse.	Använd batteriladdaren i temperaturer mellan 5 °C och 40 °C.
Röd lysdiod för fel tänds.		Vänd dig till en serviceverkstad.

Transport, förvaring och kassering

Transport och förvaring

- Medföljande litiumjonbatterier uppfyller kraven i lagstiftningen för farligt gods.
 - Följ de särskilda kraven för förpackning och etiketter för kommersiella transporter, inklusive av tredje parter och speditorer.
 - Tala med en person med särskild utbildning i farliga material innan du skickar produkten. Följ alla tillämpliga nationella föreskrifter.
 - Använd tejp på öppna kontakter när du lägger batteriet i en förpackning. Lägg batteriet trångt i förpackningen för att förhindra rörelse.
 - Ta ur batteriet vid förvaring eller transport.
 - Placera batteriet och batteriladdaren i ett utrymme som är torrt och fritt från fukt och frost.
 - Förvara inte batteriet på ställen där statisk elektricitet kan uppkomma. Förvara inte batteriet i en metallåda.
 - Förvara batteriet på en plats där temperaturen är mellan 5 och 25 °C, och inte i direkt solljus.
 - Förvara batteriladdaren på en plats där temperaturen är mellan 5 och 45 °C, och inte i direkt solljus.
- Använd endast batteriladdaren när omgivningstemperaturen är mellan 5 och 40 °C.
 - Ladda batteriet till 30–50 % innan du förvarar det under längre perioder.
 - Förvara batteriladdaren på en plats som är stängd och torr.
 - Håll batteriet borta från laddaren under förvaring. Låt inte barn och personer som inte är godkända röra utrustningen. Förvara utrustningen på en plats som du kan läsa.
 - Rengör produkten och gör en fullständig service innan du ska förvara produkten under en längre tid.
 - Använd transportskydd på produkten för att förhindra personskador eller skador på produkten under transport och förvaring.
 - Sätt fast produkten under transport.

Avyttring av batteriet, laddaren och produkten

Symbolen nedan innebär att produkten inte är hushållsavfall. Återvinn den vid en återvinningsstation

för elektrisk och elektronisk utrustning. Detta bidrar till att förhindra skador på miljön och personskadorna.

Tala med lokala myndigheter, hushållsavfallsservice eller en återförsäljare för mer information.

Notera: Symbolen visas på produkten eller produktens förpackning.

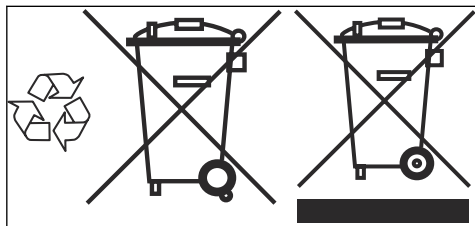

Tekniska data

Tekniska data

	325iB	525iB Mark II
Motor		
Motortyp	BLDC (borstlös) 36 V	BLDC (borstlös) 36 V
Vikt		
Vikt utan batteri, kg/lb	2,5/5,5	2,4/5,3
Bulleremission ¹		
Ljudeffektnivå, uppmätt dB(A)	98	100
Ljudeffektnivå, garanterad L _{WA} dB(A)	100	101
Vattenskyddsnivå		
Allvädersanvändning	Ja	Ja
IPX4 ²	Nej	Ja
Ljudnivåer ³		
Ekvivalent ljudtrycksnivå vid användarens öra mätt enligt ISO 22868, dB(A):	83	85
Vibrationsnivåer ⁴		
Vibrationsnivåer i handtag, uppmätt enligt SS-EN ISO 22867, m/s ²	0,7	0,5
Fläktprestanda		

¹ Bulleremission till omgivningen uppmätt som ljudeffekt (L_{WA}) enligt EG-direktiv 2000/14/EG. Rapporterad ljudeffektnivå för maskinen har uppmätts med den originalskärutrustning som ger den högsta nivån. Skillnaden mellan garanterad och uppmätt ljudeffekt är att den garanterade ljudeffekten också inkluderar spridning i mätresultatet och variationen mellan olika maskiner av samma modell enligt direktiv 2000/14/EG.

² Husqvarnas handhållna batteriprodukter märkta med IPX4 uppfyller dessa krav på produktgodkännandenivå

³ Rapporterade data för ekvivalent ljudtrycksnivå för maskinen har en typisk statistisk spridning (standardavvikelse) på 3 dB(A).

⁴ Rapporterade data för vibrationsnivå har en typisk statistisk spridning (standardavvikelse) på 2 m/s².

	325iB	525iB Mark II
Luftflöde i normalt läge med standardmunstycke, m ³ /min	11,0	11,6
Maximal lufthastighet i normalt läge med standardmunstycke, m/s / mph	47/105,1	48/107,4

Buller- och vibrationsdata fastställs baserat på det maximala varvtalet.

Godkända batterier för produkten

	325iB	525iB Mark II	
Batteri	BLi30	BLi300	BLi200
Typ	Litiumjonbatteri	Litiumjonbatteri	Litiumjonbatteri
Batterikapacitet, Ah	5,2	9,4	5,2
Nominell spänning, V	36	36	36
Vikt, lb/kg	2,9/1,3	2,0	2,9/1,3

Godkända batteriladdare för produkten

	325iB	525iB Mark II
Batteriladdare	QC250	QC330
Ingående spänning, V	100–240	100–240
Frekvens, Hz	50–60	50–60
Effekt, W	250	330

Tillbehör

Godkända tillbehör

Godkända tillbehör	Typ	Art.nr.
Munstycke (längd)	Platt munstycke (600 mm)	579 79 75-01
	Runt munstycke med metallring (300 mm)	586 10 63-01
	Runt munstycke med metallring (400 mm)	586 10 63-02
	Ljuddämpare för munstycke (400 mm)	589 81 17-01

Försäkran om överensstämmelse

Försäkran om överensstämmelse

Vi, **Husqvarna AB**, 561 82 Huskvarna, Sverige, tel:
+46-36-146500, försäkrar på eget ansvar att produkten:

Beskrivning	Handhållen batteridrivna blåsare
Varumärke	Husqvarna
Typ/Modell	325iB, 525iB Mark II
Identifiering	Serienummer daterade 2022 och framåt

uppfyller alla krav i följande EU-direktiv och förordningar:

Lagstiftning	Beskrivning
2006/42/EG	"om maskiner"
2014/30/EMC	"angående elektromagnetisk kompatibilitet"
2011/65/EU	"om begränsning av farliga ämnen"
2000/14/EC	"angående buller utomhus"

och att följande standarder och/eller tekniska specifikationer tillämpas: EN 60335-1:2012 + A11:2014 + A13:2017 + A15:2021, EN 50636-2-100:2014 (IEC 60335-2-100:2002), EN 55014-1:2017 (Emission), EN 55014-2:2021 (Immunity), EN IEC 63000:2018.

The Swedish Machinery Testing Institute, Sweden har intygat överensstämmelse med bilaga V till rådets direktiv 2000/14/EG. Certifikatnummer 01/012/017, 01/012/018.

För information om bulleremissioner, se *Tekniska data på sida 20*.

Huskvarna, 2022-09-01

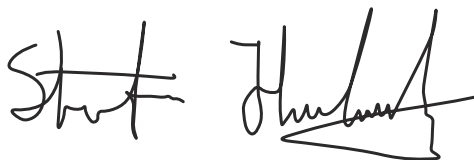

Stefan Holmberg, R&D Director, Technology Management, Husqvarna AB

Ansvarig för teknisk dokumentation



Indhold

Indledning.....	23	Fejlfinding.....	39
Sikkerhed.....	25	Transport, opbevaring og bortskaffelse.....	40
Montering.....	36	Tekniske data.....	41
Drift.....	36	Tilbehør.....	43
Vedligeholdelse.....	38	Overensstemmelseserklæring.....	44

Indledning

Produktoversigt

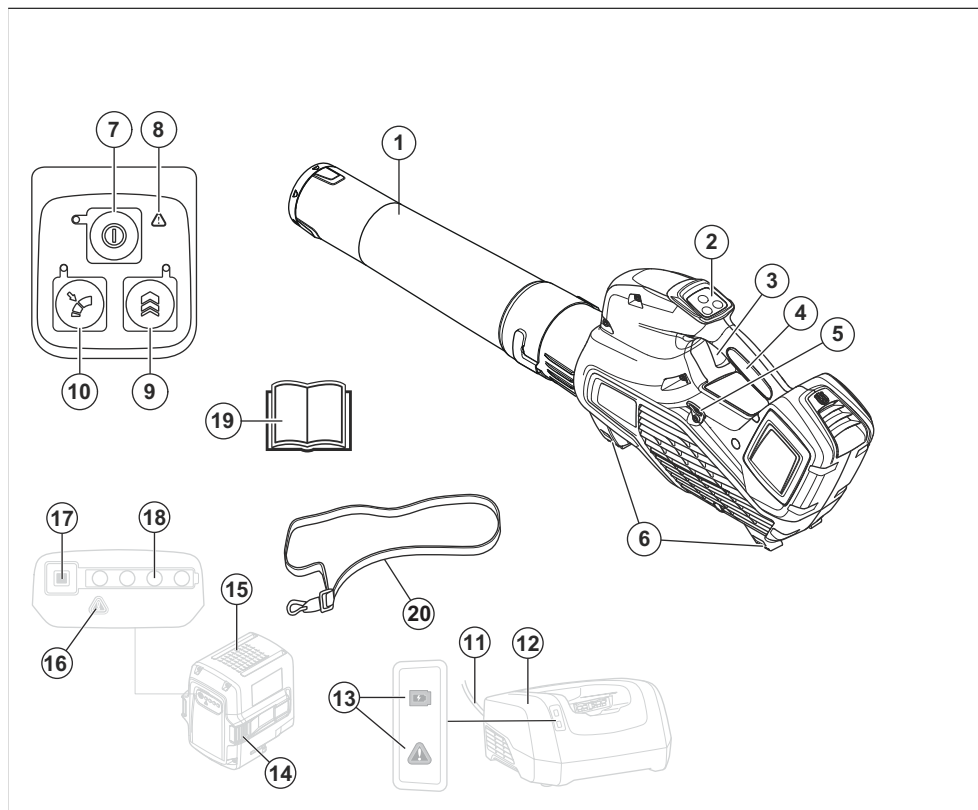

1. Mundstykke til løvblæser
2. Tastatur
3. Strømdløser
4. Håndtag
5. Ophæng til sele (525iB Mark II)
6. Støtter
7. Start/stop-knap
8. Advarselsindikator (FEJL-LED)
9. Boost: Midlertidig forøgelse af luftstrøm
10. Cruise control: Indstil optimal luftgennemstrømning til dit arbejde
11. Snor
12. Batterioplader
13. Strøm og advarselsindikator
14. Knap til udløsning af batteri
15. Batteri

- 16. Advarselsindikator (FEJL-LED)
- 17. Batteriindikatorknop
- 18. Batteristatus
- 19. Brugervejledning
- 20. Sele (525iB Mark II)

Produktbeskrivelse

Husqvarna 325iB, 525iB Mark II er løvblæsermodeller med en elektrisk motor.

Vi forsøger hele tiden at videreudvikle vores produkter og forbeholder os derfor ret til ændringer af bl.a. form og udseende af produkterne uden forudgående varsel.

Anvendelsesformål

Dette produkt er beregnet til blæse blade og andet affald væk fra plæner, stier, asfalterede veje og lignende.

Symboler på produktet



Advarsel! Blæseren kan være farlig! Skødesløs eller forkert brug kan resultere i alvorlige skader eller dødsfald for brugeren eller andre. Det er ekstremt vigtigt, at du læser og forstår indholdet i denne brugervejledning. Læs brugervejledningen omhyggeligt igennem, og sørg for at have forstået indholdet, inden du bruger maskinen.



Brug beskyttelsesbriller og høreværn.



Jævnstrøm.



Mærkat vedrørende emission af støj til omgivelserne i henhold til EU-direktiv 2000/14/EF, direktiver og regulativer i Storbritannien og New South Wales' lovgivning om "Beskyttelse af miljøet (støjbegrænsning) forordning 2017". Produktets garanterede lydeffektniveau er angivet i *Tekniske data på side 41* og på mærkatene.



Symbolerne på produktet og emballagen betyder, at produktet ikke må behandles som almindeligt husholdningsaffald. Dette produkt skal bortskaffes på et godkendt opsamlingssted.



Produktet er i overensstemmelse med gældende EF-direktiver.



Dette produkt er i overensstemmelse med gældende UK-bestemmelser.



Beskyttet mod stænkvand. (Kun til 525iB Mark II)



Må ikke udsættes for regn. (Kun til 325iB)



Føreren af løvblæseren skal sørge for, at ingen mennesker eller dyr kommer nærmere end 15 meter. Når flere førere arbejder på det samme sted, skal sikkerhedsafstanden være mindst 15 meter. Løvblæseren kan kaste genstande af sted med voldsom kraft, og disse genstande kan slå tilbage. Dette kan medføre alvorlige øjenskader, hvis du ikke anvender det anbefalede beskyttelsesudstyr.



yyyy wwwwxxxx

Typeskiltet viser serienummeret. **yyyy** er produktionsåret, **ww** er produktionsugen, og **xxxx** er det fortløbende nummer.

Producent

Husqvarna AB

Drottninggatan 2, SE-561 82 Huskvarna

Produktansvar

Som nævnt i produktansvarsbestemmelserne hæfter vi ikke for skader forårsaget af vores produkt, hvis:

- produktet er forkert repareret.
- produktet er repareret med dele, der ikke er fra producenten eller ikke er godkendt af producenten
- produktet har tilbehør, der ikke er fra producenten eller ikke er godkendt af producenten.
- produktet ikke er repareret på et godkendt servicecenter eller af en godkendt myndighed.

Sikkerhedsdefinitioner

Advarsler, forholdsregler og bemærkninger bruges til at pege på særligt vigtige dele af brugsanvisningen.



ADVARSEL: Bruges, hvis føreren udsætter sig selv eller omkringstående personer for risiko for personskade eller dødsfald ved tilsidesættelse af instruktionerne i brugsanvisningen.



BEMÆRK: Bruges, hvis der er risiko for skader på produktet, andre materialer eller det omgivende område ved tilsidesættelse af instruktionerne i brugsanvisningen.

Bemærk: Bruges til at give yderligere oplysninger, der er nødvendige i en given situation.

Indledning



ADVARSEL: Læs alle sikkerhedsadvarsler og instruktioner. Hvis man ignorerer advarsler og anvisninger, kan det medføre elektrisk stød, brand og/eller alvorlig tilskadekomst.

Generelle sikkerhedsadvarsler om elektrisk værktøj

Kontrol før start

- Kontrollér arbejdsområdet. Fjern alle løse genstande, som f.eks. sten, knust glas, søm, ståltråd, snor og lignende, som kan slynges ud.
- Batteriet skal altid udtages for at forhindre, at maskinen starter utilsigtet. Batteriet skal altid frakobles, før maskinen vedligeholdes.
- Før brug af maskinen og efter stød eller tab, skal maskinen kontrolleres for slitage og skades og repareres efter behov.
- Brug altid kun originale reservedele.
- Brugeren af maskinen skal sørge for, at ingen mennesker

eller dyr kommer nærmere end 15 meter under arbejdet. Hvis flere brugere arbejder i det samme område, skal sikkerhedsafstanden være mindst 15 meter.

- Gennemfør en generel inspektion af maskinen før brugen; se i vedligeholdelsesplanen.
- Nationale eller lokale bestemmelser kan regulere brugen. Overhold de gældende bestemmelser.

Personlig sikkerhed

- **Vær altid opmærksom, hold øje med, hvad du foretager dig, og benyt sund fornuft, når du betjener elværktøj. Benyt ikke elværktøj, hvis du er træt eller er påvirket af narkotika, alkohol eller medicin. Et øjeblik uopmærksomhed under betjening af elværktøj kan resultere i alvorlig personskade.**
- Hold andre personer på afstand.
- Denne enhed er ikke til brug for personer (herunder børn) med nedsatte fysiske, følelsesmæssige eller mentale evner eller mangel på erfaring og viden, medmindre de er under opsyn eller modtaget træning i brugen af enheden

af en person, der er ansvarlig for deres sikkerhed. Børn skal være under opsyn for at sikre, at de ikke leger med enheden.

- Lad ikke børn eller personer, som ikke er trænet i brugen af maskinen og/eller batteriet, bruge eller udføre service på den/det. Lokal lovgivning kan stille krav til brugerens alder.
- Hold uvedkommende på afstand. Børn, dyr, omkringstående og hjælpere skal holdes uden for sikkerhedszonen på 15 meter (50 ft.). Stands øjeblikkeligt maskinen, hvis nogen nærmer sig.
- Opbevar udstyret et sted, der kan aflåses, så det er utilgængeligt for børn og uvedkommende.
- **Bær det korrekte tøj. Undgå at bære løstsiddende tøj eller smykker. Hold hår, tøj og handsker væk fra bevægelige dele.** Løst tøj, smykker eller langt hår kan blive fanget af bevægelige dele.
- Brug aldrig maskinen, hvis du er træt, hvis du har drukket alkohol, eller hvis du tager medicin, som kan påvirke dit syn, dit overblik eller din kropskontrol.

- Brug personligt beskyttelsesudstyr. Se anvisningerne under afsnittet "Personligt beskyttelsesudstyr".
- Udtag altid batteriet, når maskinen overdrages til en anden person.
- Vær opmærksom på, at du som bruger af udstyret er ansvarlig for, at andre personer og deres ejendom ikke udsættes for uheld eller faremomenter.
- Brug altid kun originale reservedele.
- Sørg altid for, at ventilationsåbninger holdes fri for snavs.
- Alle afskærmninger, skærme og greb skal monteres, før du starter maskinen.
- Du må kun bruge maskinen i dagslys eller under gode lysforhold.
- Brug aldrig maskinen i dårligt vejr, f.eks. tåge, regn eller fugtigt vejr, eller på steder, hvor der er vådt, i hård blæst eller kraftig kulde, ved risiko for lynnedslag osv. Ekstrem varme kan medføre, at maskinen overopheder. Betjening af udstyret i dårligt vejr er trættende og kan skabe farlige situationer, f.eks. glatte underlag.

Brug og pleje af elværktøj

- Brug aldrig en maskine, der er blevet ændret, så den ikke længere svarer til originalmodellen. Brug aldrig maskinen i nærheden af eksplosive eller brændbare materialer.
- Brug aldrig en maskine, som er behæftet med fejl. Følg instruktionerne for sikkerhedskontrol, vedligeholdelse og service i denne brugsanvisning. Visse vedligeholdelses- og serviceforanstaltninger må kun udføres af erfarne og kvalificerede specialister. Se anvisningerne under afsnittet Vedligeholdelse.

- Hvis maskinen begynder at vibrere unormalt, skal du standse maskinen og fjerne batteriet.
- Gå. Løb aldrig.

Generelle sikkerhedsinstruktioner



ADVARSEL:

Læs følgende advarselsinstruktioner,

inden du bruger produktet.

- Et produkt kan ved forkert eller skødesløs brug være et farligt redskab, som kan forårsage alvorlige eller i visse tilfælde livsfarlige skader for brugeren eller andre. Du skal læse og forstå indholdet af brugsanvisningen.
- Produktets oprindelige udformning må under ingen omstændigheder ændres uden producentens samtykke. Brug aldrig et produkt, der er blevet ændret, så det ikke længere svarer til originalmodellen, og brug altid originalt tilbehør. Ikke-autoriserede ændringer og/eller ikke-godkendt tilbehør kan medføre alvorlige skader eller døden for brugeren eller andre. Din garanti dækker ikke skader eller ansvar som følge af anvendelse af ikke-godkendt tilbehør eller reservedele.
- Dette produkt danner et elektromagnetisk felt under drift. Dette felt kan i nogle tilfælde påvirke aktive eller passive medicinske implantater. For at reducere risikoen for alvorlige eller dødbringende kvæstelser anbefaler vi, at personer

med medicinske implantater kontakter deres læge og producenten af det medicinske implantat, før de tager produktet i brug.

- Fjern batteriet fra produktet inden opladning.

Sikkerhedsinstruktioner for betjening



ADVARSEL:

Læs følgende advarselsinstruktioner, inden du bruger produktet.

- Når du kommer ud for en situation, som gør dig usikker med hensyn til fortsat brug, skal du spørge en ekspert til råds. Henvend dig til din forhandler eller dit serviceværksted. Undgå al brug, som du ikke synes, du er tilstrækkeligt kvalificeret for.
- Produktet må aldrig anvendes i dårligt vejr, f.eks. i tåge, regn, hård vind, kraftig kulde, osv.
- Tillad aldrig børn at anvende eller være i nærheden af produktet. Da produktet er nemt at starte, kan børn muligvis starte maskinen, hvis de ikke holdes under opsyn. Dette kan indebære risiko for alvorlige personskader. Tag

batteriet ud, når produktet ikke er under opsyn.

- Sørg for, at ingen mennesker eller dyr kommer nærmere end 15 meter (50 ft.) under arbejdet. Hvis flere brugere arbejder i det samme område, skal sikkerhedsafstanden være mindst 15 meter. Dette kan indebære risiko for alvorlige personskader. Stands øjeblikkeligt produktet, hvis nogen nærmer sig. Sving aldrig rundt med produktet uden først at kontrollere bagud, at der ikke befinder sig nogen i sikkerhedszonen.
- Sørg for, at du kan bevæge dig og stå sikkert. Kig efter eventuelle forhindringer ved en uventet retræte (rødder, sten, grene, huller, grøfter osv.). Vær meget forsigtig ved arbejde i skrånende terræn.
- Sørg altid for at have god balance og sikkert fodfæste. Stræk dig ikke for langt.
- Vær altid opmærksom på advarselssignaler eller tilråb, når høreværnet bruges. Tag altid høreværnet af, så snart produktet er standset.
- Vis hensyn overfor personer i dine omgivelser ved at undgå at anvende produktet på passende tidspunkter, for

eksempel sent om aftenen eller tidligt om morgenen. Følg lokale love og forordninger.

- Anvend produktet med lavest mulige luftstrøm. Det er sjældent nødvendig at anvende fuld luftstrøm. Mange arbejdsprocedurer kan udføres med halv luftstrøm. Mindre luftstrøm indebærer mindre støj og mindre støv. Det er også lettere at få kontrol over det affald, som skal samles sammen/flyttes.
- Anvend en rive eller en kost for at løsne fastsiddende affald fra jorden.
- Hold blæserørets munding så tæt til jorden som muligt.
- Vær bevidst om dine omgivelser. Ret produktet bort fra mennesker, dyr, legepladser og biler osv.
- Minimer den nødvendige arbejdstid ved at fugte meget støvede områder en smule eller benytte sprøjteudstyr.
- Vær bevidst om vindretningen. Arbejd i vindens retning for at gøre arbejdet lettere.
- Stop produktet og fjern batteriet, hvis redskabet begynder at vibrere på en unormal måde.
- At anvende løvblæseren for at flytte store stakke

er tidskrævende og skaber unødvendig støj.

- Ryd op efter dig. Sørg for ikke at blæse affald ind på en eller andens grund.
- Løb ikke med produktet.
- Den kraftige luftstrøm kan flytte ting med en sådan hastighed, at de kan rikochettere tilbage og medføre alvorlige øjenskader.

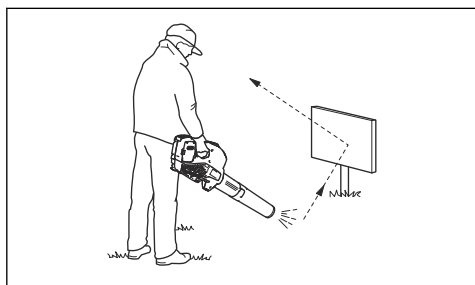

- Luftstrømmen må ikke rettes mod mennesker eller dyr.
- Stands motoren, før du samler eller skiller tilbehør eller andre dele ad.
- Hold alle dele af kroppen på sikker afstand af varme overflader.
- Stil aldrig produktet ned på jorden med motoren i drift, uden at du har det under opsyn.

- Løvblæseren må ikke anvendes på stiger eller stilladser.

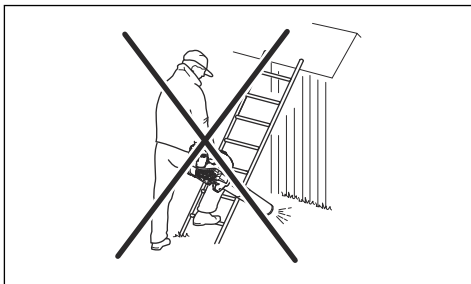

- Brug aldrig produktet uden mulighed for at kunne tilkalde hjælp i tilfælde af en ulykke.
- Pas på udslyngede genstande. Sten, skidt m.m. kan blive slynget op i øjnene og forårsage blindhed eller alvorlige skader.
- Anvend en fejlstrømsafbryder (RCD) for at øge sikkerheden. Der er monteret en reststrømsenhed for at beskytte brugerne i tilfælde af elfejl.
- Dette produkt er kendt for sit lave vibrationsniveau. Overeksponering af vibrationer kan medføre kredsløbsforstyrrelser eller skader på nervesystemet hos personer med kredsløbsforstyrrelser. Hvis du oplever fysiske symptomer, som kan relateres til overeksponering

- af vibrationer, skal du straks søge læge. Som eksempler på sådanne symptomer kan nævnes følelseløshed, mangel på følesans, 'kildren', 'stikken', smerte, manglende eller reduceret styrke, forandringer i hudens farve eller i dens overflade. Disse symptomer opleves almindeligvis i fingre, hænder eller håndled.
- Brug kun produktet til det formål, det er beregnet til.
 - Det er ikke muligt at tage højde for alle de situationer, du kan tænkes at komme ud for. Udvis derfor altid forsigtighed, og brug din sunde fornuft. Undgå situationer, som du ikke synes, du er tilstrækkeligt kvalificeret til. Hvis du stadig føler dig usikker med hensyn til fremgangsmåden, efter at du har læst disse anvisninger, skal du kontakte en ekspert, før du fortsætter.

Personligt beskyttelsesudstyr



ADVARSEL:
Læs følgende advarselsinstruktioner, inden du bruger produktet.

- Brug godkendt personligt beskyttelsesudstyr, når du bruger produktet. Personligt beskyttelsesudstyr udelukker ikke fuldstændigt risikoen for personskader, men det mindsker graden af skaderne i tilfælde af, at der skulle ske en ulykke. Lad forhandleren hjælpe dig med at vælge det rigtige udstyr.
- Langvarig eksponering for støj kan medføre høreskader. Batteridrevne produkter er generelt relativt støjsvage, men der kan opstå skader som følge af en kombination af støjniveau og lang tids anvendelse. anbefaler, at operatører anvender høreværn ved brug af produkter i længere, sammenhængende tid om dagen. Brugere, der anvender produkterne kontinuerligt og jævnligt, bør regelmæssigt få hørelsen kontrolleret. Bemærk, at høreværn nedsætter evnen til at høre lyde og advarsels signaler.

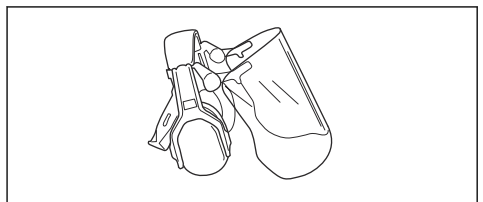

- Brug godkendt øjenværn. Hvis du bruger et ansigtsværn, skal du også bruge godkendte beskyttelsesbriller. Godkendte beskyttelsesbriller skal overholde den amerikanske standard ANSI Z87.1 eller EU-standardEN EN 166.

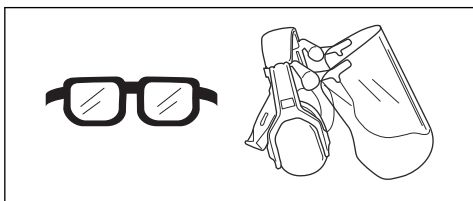

- Brug beklædning, der er lavet af et stærkt materiale. Brug altid kraftige lange bukser og lange ærmer. Brug ikke løstsiddende tøj, som kan sætte sig fast i buske og grene. Undgå smykker, shorts og sandaler, og gå ikke barfodet. Sæt håret op i en sikker højde, dvs. over skulderen.
- Sørg for at have førstehjælpsudstyr ved hånden.



- Åndedrætsværn skal anvendes hvor der findes risiko for støv.

Sikkerhedsanordninger på produktet



ADVARSEL:

Læs følgende advarselinstruktioner, inden du bruger produktet.

- I dette afsnit forklares mere om produktets sikkerhedsfunktioner og deres formål, samt hvordan kontrol og vedligeholdelse skal udføres for at sikre, at de fungerer. Se anvisningerne i afsnittet *Produktoversigt på side 23* for at se, hvor disse dele sidder på produktet.
- Produktets levetid kan forkortes og risikoen for ulykker kan øges, hvis vedligeholdelsen ikke udføres korrekt, og hvis service og/eller reparation ikke udføres fagligt korrekt. Kontakt det nærmeste serviceværksted for at få yderligere oplysninger.
- Brug aldrig et produkt med defekt sikkerhedsudstyr. Produktets sikkerhedsudstyr skal kontrolleres og vedligeholdes som beskrevet i dette afsnit. Klarer produktet ikke alle kontrollerne, skal du

kontakte et serviceværksted for at få den repareret.

- Al service og reparation af produktet kræver specialuddannelse. Dette gælder især produktets sikkerhedsudstyr. Hvis produktet ikke klarer nogen af de nedennævnte kontroller, skal du kontakte dit serviceværksted. Ved at købe nogle af vores produkter kan du være sikker på at få en faglig korrekt reparation og service. Hvis produktet er købt et sted, som ikke er en af vores serviceydeude forhandlere, skal du spørge dem efter det nærmeste serviceværksted.

Sådan kontrolleres tastaturet

1. Tryk på start/stop-knappen (B), og hold den inde.

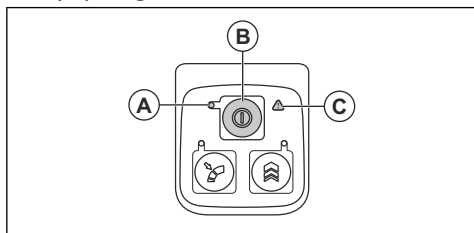

- a) Produktet er tændt, når lysdioden (A) er tændt.
- b) Produktet er slukket, når lysdioden (A) er slukket.

2. Se *Fejlfinding på side 39*, hvis advarselsindikatoren (C) lyser eller blinker.

Sådan kontrolleres strømudløseren

1. Tryk på og slip strømudløseren for at sikre, at den bevæger sig frit.

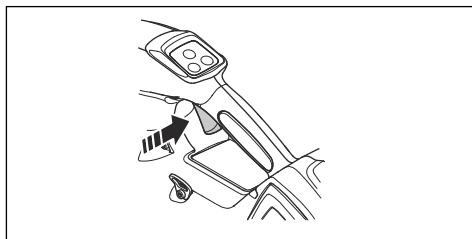

Batterisikkerhed



ADVARSEL:

Læs følgende advarselsinstruktioner, inden du bruger produktet.

- Brug kun Husqvarna BLi batteriet. Se *Godkendte batterier til produktet på side 42*. Batteriet er softwarekrypteret.
- Brug kun Husqvarna BLi batteriet, der er genopladeligt, som strømforsyning til de tilhørende Husqvarna produkter. For at undgå personskade må batteriet ikke anvendes som

- strømforsyning til andre produkter.
- Risiko for elektrisk stød. Tilslut ikke batteripolerne til nøgler, mønter, skruer eller andre metalgenstande. Dette kan medføre en kortslutning af batteriet.
 - Undgå at bruge ikke-genopladelige batterier.
 - Sæt ikke genstande ind i batteriets luftspalte.
 - Hold batteriet væk fra sollys, varme og åben ild. Batteriet kan medføre forbrændinger og/eller kemiske forbrændinger.
 - Hold batteriet væk fra regn og våde omgivelser.
 - Hold batteriet væk fra mikrobølger og højt tryk.
 - Forsøg ikke at skille batteriet ad eller ødelægge det.
 - Hvis batteriet lækker, skal du sørge for, at væsken ikke kommer i kontakt med hud eller øjne. Ved berøring af væsken skal området skylles med en stor mængde vand og sæbe, hvorefter der opsøges lægehjælp. Hvis du får væske i øjnene, må du ikke gnide øjnene. Sørg for at skylle dem med rigeligt vand i mindst 15 minutter, og søg derefter lægehjælp.

- Brug batteriet i temperaturer mellem -10 °C (14 °F) og 40 °C (114 °F).
- Batteriet eller batteriopladeren må aldrig rengøres med vand. Se *Sådan rengøres produktet, batteriet og batteriopladeren på side 39.*
- Brug ikke et defekt eller beskadiget batteri.
- Opbevar batterierne væk fra metalgenstande som f.eks. søm, skruer og smykker.
- Opbevar batteriet utilgængeligt for børn.

Batteriopladersikkerhed



ADVARSEL:

Læs følgende advarselsinstruktioner, inden du bruger produktet.

- Risiko for elektrisk stød eller kortslutning, hvis sikkerhedsinstruktionerne ikke overholdes.
- Brug ikke andre batteriopladere end den, der blev leveret med dit produkt. Brug kun Husqvarna QC ladere når du oplader Husqvarna BLi reservebatterier.
- Forsøg aldrig at adskille batteriopladeren.

- Brug ikke defekte eller beskadigede batteriopladere.
- Løft aldrig batteriopladeren ved hjælp af ledningen. Træk stikket ud for at afbryde batteriopladeren fra stikkontakten. Træk ikke i ledningen.
- Hold alle kabler og forlængerledninger væk fra vand, olie og skarpe kanter. Sørg for, at ledningen ikke bliver klemt i eksempelvis døre, hegn eller lignende.
- Brug ikke batteriopladeren i nærheden af brandfarlige materialer eller materialer, der kan medføre korrosion. Sørg for, at batteriopladeren ikke er dækket. I tilfælde af røgafgivelse eller brand skal batteriopladeren afbrydes fra stikkontakten.
- Oplad kun batteriet indendørs på et sted med god ventilation og beskyttet mod direkte sollys. Batteriet må ikke oplades udendørs. Oplad ikke batteriet under våde forhold.
- Brug kun batteriopladeren ved temperaturer mellem 5 °C (41 °F) og 40 °C (104 °F). Brug batteriopladeren på et sted med god ventilation, hvor den ikke udsættes for fugt eller støv.
- Sæt ikke genstande ind i batteriopladerens luftspalter.
- Forbind aldrig batteriopladerens poler med metalgenstande, da dette kan kortslutte batteriopladeren.
- Brug godkendte stikkontakter, som ikke er beskadiget. Sørg for, at batteriopladerens ledning ikke er beskadiget. Hvis der bruges forlængerledninger, skal det sikres, at forlængerledningerne ikke er beskadiget.

Sikkerhedsinstruktioner for vedligeholdelse



ADVARSEL:

Læs følgende advarselsinstruktioner, inden du udfører vedligeholdelse på produktet.

- Fjern batteriet, inden du udfører vedligeholdelse, anden kontrol eller samler produktet.
- Brugeren må kun udføre den form for vedligeholdelses- og servicearbejde, der beskrives i denne brugervejledning. Tal med en servicetekniker i forbindelse med større vedligeholdelses- og serviceopgaver.

- For at sikre at produktet er i god arbejdstilstand, skal alle møtrikker, bolte og skruer altid være skruet godt fast.
- Udskift slidte eller beskadigede dele.
- Hvis du ikke udfører vedligeholdelse, reduceres levetiden for produktet og risikoen for ulykker øges.
- Der kræves særlig uddannelse til al service og reparation, især for

- sikkerhedsanordninger på produktet. Hvis ikke alle kontroller i denne brugsanvisning er godkendt efter udført vedligeholdelse, skal du tale med din servicetekniker. Vi garanterer, at der er professionelle reparationer og vedligeholdelse til rådighed for dit produkt.
- Brug altid kun originale reservedele.

Montering

Sådan monteres røret på produktet

1. Sæt mundstykket til løvblæseren over rørenden af produktet.

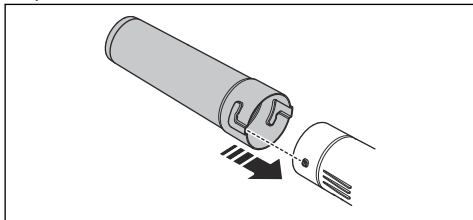

2. Skub mundstykket til løvblæseren helt ind, og drej mundstykket til løvblæseren for at fastlåse den på produktet.

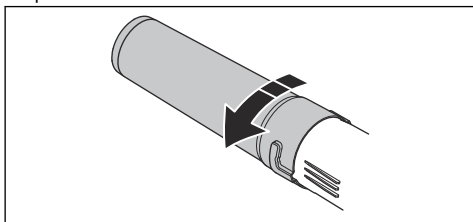

Sådan justeres selen

1. Før hoftepodens stropper gennem lukkemekanismerne på selen til rygsækbatteriet.

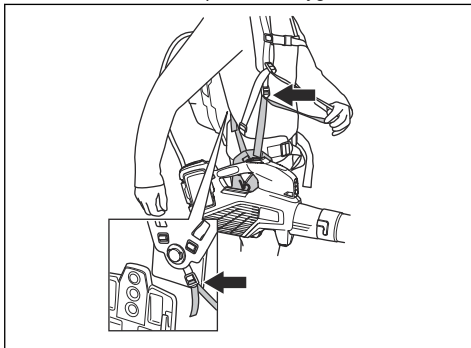

2. Juster selen for at optimere arbejdsstillingen.

Drift

Indledning



ADVARSEL: Læs og forstå kapitlet om sikkerhed, før du bruger produktet.

Udfør en funktionskontrol, inden du bruger produktet

1. Kontroller luftindtaget for snavs og revnedannelse. Brug en børste og fjern græs og blade fra produktet.

2. Sørg for, at produktet fungerer korrekt.
3. Kontroller alle skruer og møtrikker og sørg for, at de sidder fast.

Sådan tilsluttes batteriopladeren

1. Slut batteriopladeren til en strømkilde med den spænding og frekvens, der fremgår af typeskiltet.
2. Sæt stikket i en jordet stikkontakt. LED'en på batteriopladeren blinker grønt én gang.

Bemærk: Batteriet oplades ikke, hvis batteriets temperatur er over 50 °C/122 °F. Hvis temperaturen er over 50 °C/122 °F, vil batteriopladeren køle batteriet ned, før opladningen starter.

Opladning af batteriet

Bemærk: Oplad batteriet, hvis det er første gang, du bruger det. Et nyt batteri er kun 30 % opladet.

1. Kontroller, at batteriet er tørt.
2. Isæt batteriet i batteriopladeren.

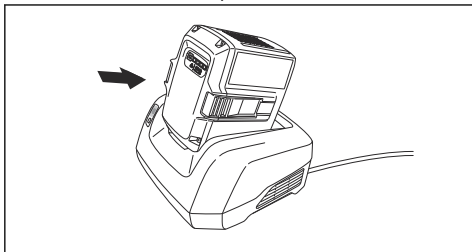

3. Kontroller, at den grønne opladeindikator på batteriopladeren lyser. Det betyder, at batteriet er korrekt forbundet med batteriopladeren.

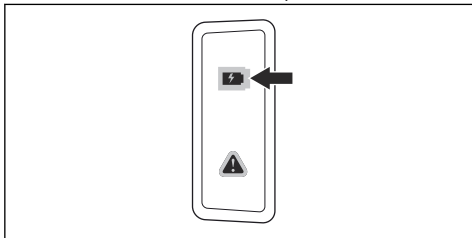

4. Når alle LED'erne på batteriet tændes, er batteriet fuldt opladet.

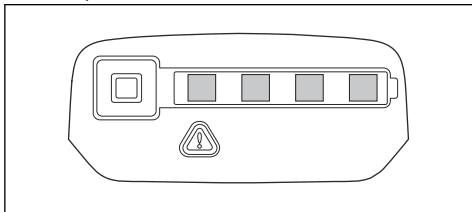

5. Træk stikket ud for at afbryde batteriopladeren fra stikkontakten. Træk ikke i ledningen.
6. Fjern batteriet fra batteriopladeren.

Bemærk: Der henvises til manualerne til batteriet og batteriopladeren for mere information.

Sådan tilsluttes batteriet til produktet



ADVARSEL: Brug kun originale Husqvarna batterier i produktet.

1. Kontroller, at batteriet er fuldt opladt.
2. Skub batteriet ind i batteriholderen på produktet. Batteriet skal glide let, hvis ikke, er det ikke monteret korrekt.

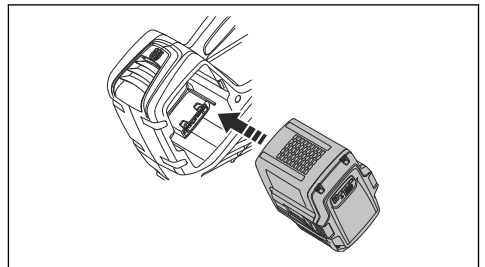

3. Tryk på den nederste del af batteriet, og skub det så langt ind i batterirummet som muligt. Batteriet er låst på plads, når du hører et klik.
4. Sørg for, at låsene klikker korrekt på plads.

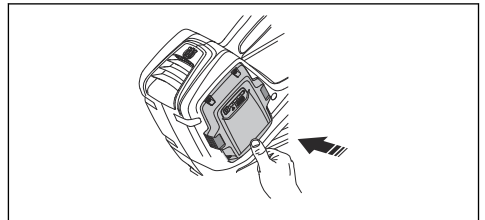

Sådan startes produktet

1. Tryk på startknappen og hold den nede, indtil den grønne LED lyser.

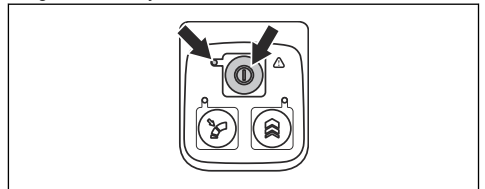

2. Anvend strømudlæseren til at regulere hastigheden.

Sådan standses produktet

1. Slip strømudløseren.
2. Tryk på tænd/sluk-knappen, og hold den nede, indtil den grønne LED-indikator slukker.
3. Fjern batteriet fra produktet. Tryk på de to udløserknapper, og træk batteriet ud.

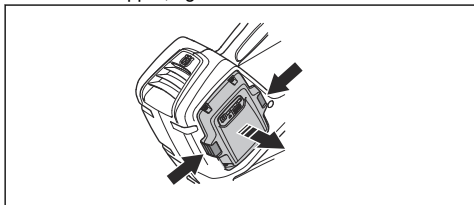

Sådan indstilles den optimale luftstrøm til dit arbejde

1. Tryk på strømudløseren for at vælge den optimale luftstrøm til dit arbejde.

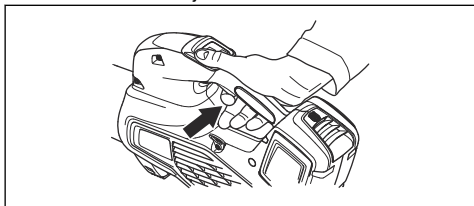

2. Tryk på knappen til fartpiloten for at indstille den valgte luftstrøm. Lysdioden lyser.

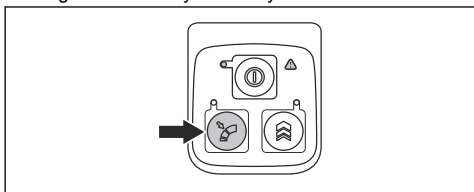

3. Fortsæt med at arbejde uden at skulle trykke på strømudløseren.

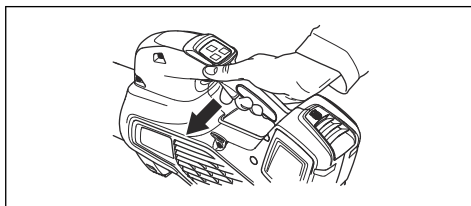

4. Tryk på knappen til fartpiloten igen for at deaktivere fartpiloten.

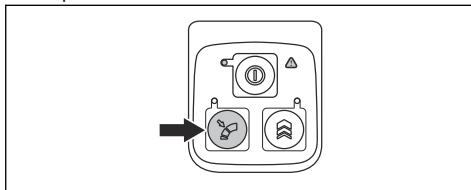

Sådan øges luftstrømmen midlertidigt

1. Start produktet. Se *Sådan startes produktet på side 37*.
2. Tryk på og hold boost-knappen nede for at få maksimal luftstrøm. Lysdioden lyser.

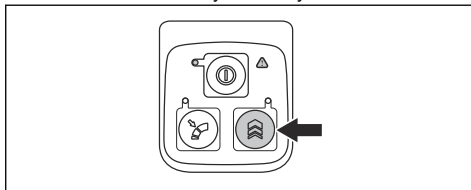

- a) **525iB Mark II** har ubegrænset boost-tid.
 - b) **325iB** har en begrænset boost-tid på 30 sekunder. Slip og tryk på boost-knappen igen.
3. Slip boost-knappen for at bruge produktet med normal luftstrøm.

Vedligeholdelse

Indledning



ADVARSEL: Inden du udfører vedligeholdelsesarbejde, skal du læse og forstå kapitlet om sikkerhed.

Vedligeholdelseskema



ADVARSEL: Fjern batteriet, før du udfører vedligeholdelse.

Nedenfor vises en oversigt over det vedligeholdelsesarbejde, der skal udføres på produktet.

Vedligeholdelse	Hver dag	Ugentligt	Månedligt
Rengør maskinen udvendigt med en ren og tør klud. Brug aldrig vand.	X		

Vedligeholdelse	Hver dag	Ugentligt	Månedligt
Hold håndtagene tørre, rene og frie for olie og fedt.	X		
Sørg for, at start/stop-knappen fungerer korrekt og ikke er defekt.	X		
Sørg for, at strømløseren fungerer korrekt af hensyn til sikkerheden.	X		
Kontrollér, at skruer og møtrikker er spændte.	X		
Kontrollér, at batteriet er intakt.	X		
Kontrollér batteriets ladestatus.	X		
Kontrollér, at udløsningsknapperne på batteriet fungerer og låser batteriet på plads i maskinen.	X		
Kontrollér, at batteriopladeren er intakt og funktionsdygtig.	X		
Kontroller, at alle koblinger, tilslutninger og ledninger er hele, rene og uden skader.		X	
Kontrollér forbindelserne imellem batteriet og maskinen, og kontrollér forbindelsen imellem batteriet og batteriopladeren.			X

Sådan kontrolleres luftindtaget

1. Sørg for, at luftindtaget ikke er blokeret på nogen sider på produktet.

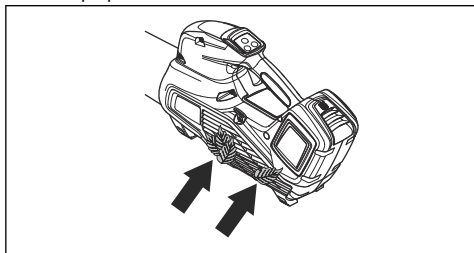

2. Stop produktet, og fjern blade eller uønsket materiale efter behov.



BEMÆRK: Et tilstoppet luftindtag reducerer produktets blæsekapacitet og øger motorens driftstemperatur.

Dette kan medføre motorfejl pga. overophedning.

Sådan undersøges batteriet og batteriopladeren

1. Undersøg batteriet for skader, f.eks. revner.
2. Undersøg batteriopladeren for skader, f.eks. revner.
3. Undersøg regelmæssigt, at forbindelsesledningen til batteriopladeren er intakt, og at der ikke er revner i den.

Sådan rengøres produktet, batteriet og batteriopladeren

1. Rengør produktet med en tør klud efter brug.
2. Rengør batteriet og batteriopladeren med en tør klud. Hold batteristyresporene rene.
3. Sørg for, at polerne på batteriet og batteriopladeren er rene, før batteriet sættes i batteriopladeren eller produktet.

Fejlfinding

Brugergrænseflade

Brugergrænseflade	Mulige fejl	Mulig løsning
Den grønne lysdiode blinker	Lav batterispænding.	Oplad batteriet.
Den røde fejl-lysdioder blinker.	Temperaturafvigelse.	Lad produktet køle af.

Brugergrenseflade	Mulige fejl	Mulig løsning
Produktet starter ikke	Batteritilslutningen er snavset.	Rengør med trykluft eller en blød børste.
	Batteriet er slukket.	Start batteriet.
Den røde fejl-lysdiode blinker.	Produktet kræver service.	Kontakt serviceafdelingen.

Batteri

LED-display	Mulige fejl	Mulig løsning
Den grønne LED blinker	Lav batterispænding.	Oplad batteriet.
Den røde fejl-LED blinker	Batteriet er afladet.	Oplad batteriet.
	Temperaturafvigelse.	Brug batteriet i temperaturer mellem -10 °C (14 °F) og 40 °C (104 °F).
	Overspænding.	Kontrollér, at netspændingen svarer til den, der står på typeskiltet på produktet. Fjern batteriet fra batteriopladeren.
Den røde fejl-LED lyser	Batteriforskellen er for stor (1 V).	Kontakt serviceafdelingen.

Batterioplader

Problem	Mulige fejl	Mulig løsning
Den røde fejl-LED blinker.	Temperaturafvigelse.	Brug batteriopladeren i temperaturer mellem 5 °C (41 °F) og 40 °C (104 °F).
Den røde fejl-LED lyser.		Kontakt din serviceforhandler.

Transport, opbevaring og bortskaffelse

Transport og opbevaring

- De medfølgende li-ion-batterier overholder lovkravene vedrørende farligt gods.
- Overhold de særlige krav vedrørende emballage og etiketter til kommerciel transport, herunder tredjeparter og speditører.
- Tal med en person med specialuddannelse i farligt materiale, før du sender produktet. Overhold alle gældende nationale bestemmelser.
- Sæt tape på åbne kontakter, når batteriet lægges i en pakke. Sørg for, at batteriet ikke kan bevæge sig i pakken.
- Fjern altid batteriet ved opbevaring eller transport.
- Sæt batteriet og batteriopladeren i et rum, der er tørt og fri for fugt og frost.
- Batteriet må ikke opbevares på steder, hvor statisk elektricitet kan forekomme. Opbevar ikke batteriet i en metalkasse.
- Opbevar batteriet ved temperaturer på mellem 5 °C/41 °F og 25 °C/77 °F og væk fra direkte sollys.
- Opbevar batteriopladeren ved temperaturer på mellem 5 °C/41 °F og 45 °C/113 °F og væk fra direkte sollys.
- Brug kun batteriopladeren ved en omgivende temperatur på mellem 5 °C/41 °F og 40 °C/104 °F.

- Oplad batteriet 30 % til 50 %, før du sætter det til opbevaring i længere tid.
- Opbevar batteriopladeren i et rum, der er lukket og tørt.
- Hold batteriet væk fra batteriopladeren under opbevaring. Lad ikke børn og andre ikke-autoriserede personer røre ved udstyret. Opbevar udstyret i et rum, der kan aflåses.
- Rengør produktet, og udfør fuld service, før du sætter produktet til opbevaring i længere tid.
- Brug transportskærmen på produktet for at forhindre personskader eller skader på produktet under transport og opbevaring.
- Fastspænd produktet sikkert under transporten.

Bortskaffelse af batteriet, batteriopladeren og produktet

Symbolet nedenfor betyder, at produktet ikke er almindeligt husholdningsaffald. Aflever det på en

genbrugsstation til elektrisk og elektronisk udstyr. Dette hjælper med at forhindre skader på miljøet og på personer.

Kontakt lokale myndigheder, et renovationselskab eller din forhandler for at få flere oplysninger.

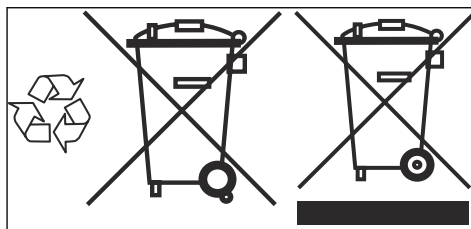

Bemærk: Symbolet vises på produktet eller emballagen til produktet.

Tekniske data

Tekniske data

	325iB	525iB Mark II
Motor		
Motorstype	BLDC (børsteløs) 36 V	BLDC (børsteløs) 36 V
Vægt		
Vægt ekskl. batteri, kg	2,5	2,4
Støjemissioner ⁵		
Lydeffektniveau, målt dB(A)	98	100
Lydeffektniveau, garanteret L _{WA} dB (A)	100	101
Vandbeskyttelsesniveau		
Anvendelse i al slags vejr	Ja	Ja
IPX4 ⁶	Nej	Ja
Lydniveauer ⁷		
Ækvivalent lydtryksniveau ved brugerens ører målt i henhold til ISO 22868, dB(A):	83	85

⁵ Støjemissioner til omgivelserne målt som lydeffekt (L_{WA}) i henhold til EF-direktiv 2000/14/EF. Rapporteret lydeffektniveau for maskinen er målt med det originale skæredstyr, der giver det højeste niveau. Forskellen mellem garanteret og målt lydeffekt er, at den garanterede lydeffekt også omfatter spredning i måleresultatet og variationerne mellem forskellige maskiner af samme model i henhold til direktivet 2000/14/EF.

⁶ Husqvarnas håndholdte batteriprodukter mærket IPX4 opfylder disse krav til produktgodkendelsesniveau

⁷ Rapporterede data for ækvivalent lydtryksniveau for maskinen har en typisk statistisk spredning (standardafvigelse) på 3 dB (A).

	325iB	525iB Mark II
Vibrationsniveauer⁸		
Vibrationsniveauer i håndtag målt i henhold til ISO 22867, m/s ²	0,7	0,5
Blæserydelse		
Luftstrøm i normal tilstand ved standardmundstykke, m ³ /min	11,0	11,6
Maks. lufthastighed i normal tilstand ved standardmundstykke, m/s	47	48

Støj- og vibrationsdata bestemmes på grundlag af den nominelle, maksimale hastighed.

Godkendte batterier til produktet

	325iB	525iB Mark II	
Batteri	BLi30	BLi300	BLi200
Type	Lithiumion	Lithiumion	Lithiumion
Batterikapacitet, Ah	5,2	9,4	5,2
Nominel spænding, V	36	36	36
Vægt, kg	2,9	2,0	2,9

Godkendte batteriopladere til produktet

	325iB	525iB Mark II
Batterioplader	QC250	QC330
Indgangsspænding, V	100-240	100-240
Frekvens, Hz	50-60	50-60
Effekt, watt	250	330

⁸ Rapporterede data for vibrationsniveau har en typisk statistisk spredning (standardafvigelse) på 2 m/s².

Tilbehør

Godkendt tilbehør

Godkendt tilbehør	Type	Varenr.
Mundstykke (længde)	Fladt mundstykke (600 mm)	579 79 75-01
	Rundt mundstykke med metalring (300 mm)	586 10 63-01
	Rundt mundstykke med metalring (400 mm)	586 10 63-02
	Lyddæmper til mundstykke (400 mm)	589 81 17-01

Overensstemmelseserklæring

Overensstemmelseserklæring

Vi, **Husqvarna AB**, SE-561 82 Huskvarna, Sverige,
tlf.: +46-36-146500 erklærer under eneansvar, at det
pågældende produkt:

Beskrivelse	Håndholdt batteridrevet løvblæser
Varemærke	Husqvarna
Type / model	325iB, 525iB Mark II
Identifikation	Serienumrene fra 2022 og fremefter

overholder følgende EU-direktiver og bestemmelser:

Regulativ	Beskrivelse
2006/42/EF	"vedrørende maskiner"
2014/30/EMC	"vedrørende elektromagnetisk kompatibilitet"
2011/65/EU	"vedrørende begrænsning af farlige stoffer"
2000/14/EF	"vedrørende udendørs støj"

og at følgende standarder og/eller tekniske
specifikationer anvendes: EN 60335-1:2012 + A11:2014
+ A13:2017 + A15:2021, EN 50636-2-100:2014 (IEC
60335-2-100:2002), EN 55014-1:2017 (Emission), EN
55014-2:2021 (Immunity), EN IEC 63000:2018.

The Swedish Machinery Testing Institute, Sweden har
bekræftet overensstemmelse med Bilag V til Rådets
direktiv 2000/14/EF. Certifikatnumre: 01/012/017,
01/012/018.

Vedr. oplysninger om støjemission, se *Tekniske data på
side 41*.

Huskvarna, 2022-09-01

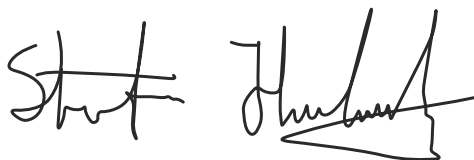

Stefan Holmberg, R&D Director, Technology
Management, Husqvarna AB

Ansvarlig for teknisk dokumentation



INNHold

Innledning.....	45	Feilsøking.....	61
Sikkerhet.....	47	Transport, oppbevaring og avhending.....	62
Montering.....	57	Tekniske data.....	63
Drift.....	58	Tilbehør.....	64
Vedlikehold.....	60	Samsvarserklæring.....	65

Innledning

Produktoversikt

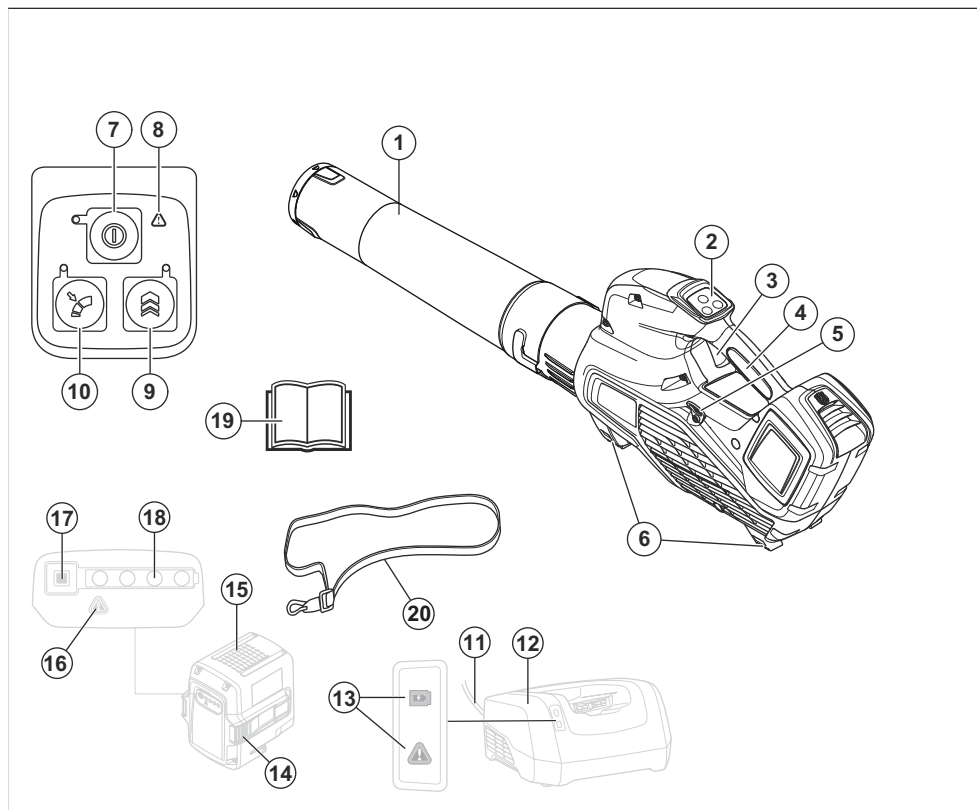

1. Blåsermunnstykke
2. Tastatur
3. Kraftutløser
4. Håndtak
5. Støttefeste for sele (525iB Mark II)
6. Støtter
7. Start/stopp-knapp
8. Varsellampe (FEILINDIKATOR)
9. Boost: Midlertidig økning av luftstrøm
10. Cruise control: Angi optimal luftstrøm for arbeidet
11. Ledning
12. Batterilader
13. Strøm- og advarselsindikator
14. Batteriutløserknapp
15. Batteri
16. Varsellampe (FEILINDIKATOR)

17. Batteriindikator knapp
18. Batteristatus
19. Bruksanvisning
20. Sele (525iB Mark II)

Produktbeskrivelse

Husqvarna 325iB, 525iB Mark II er blåsermodeller med elektrisk motor.

Vi arbeider løpende med å videreutvikle produktene våre og forbeholder oss derfor retten til endringer vedrørende bl.a. form og utseende uten varsel.

Bruksområder

Dette produktet er beregnet til å blåse løv og annet rusk fra gressplener, gangveier, asfaltveier og liknende.

Symboler på produktet



Advarsel! Blåseren kan være farlig! Uforsiktig eller feilaktig bruk kan resultere i alvorlige skader eller dødsfall for brukeren eller andre. Det er svært viktig at du leser og forstår innholdet i bruksanvisningen. Les nøye gjennom bruksanvisningen og forstå innholdet før du bruker maskinen.



Bruk øye- og hørselsvern.



Direktestrøm.



Støyutslipp til omgivelsene som i EU-direktiv 2000/14/EF og New South Wales-forskriften «Protection of the Environment Operations (Noise Control) Regulation 2017». Garantert lydeffektnivå for produktet er angitt i *Tekniske data på side 63* og på etiketten.



Symboler på produktet eller emballasjen indikerer at produktet ikke skal håndteres som husholdningsavfall. Dette produktet må innleveres til et gjenvinningsanlegg.



Dette produktet samsvarer med gjeldende EC-direktiver.



Dette produktet samsvarer med gjeldende britiske direktiver.



Beskyttet mot sprutende vann. (Bare for 525iB Mark II)



Må ikke utsettes for regn. (Bare for 325iB)



Føreren av løvblåseren skal påse at ingen mennesker eller dyr kommer nærmere enn 15 meter. Når flere brukere arbeider på samme sted, skal sikkerhetsavstanden være på minst 15 meter. Løvblåseren kan kaste gjenstander med stor kraft, og disse kan sprette tilbake. Dette kan føre til alvorlige øyeskader hvis ikke anbefalt verneutstyr brukes.



yyyy wwxxxxx

Typeskiltet viser serienummeret. yyyy er produksjonsåret, ww er produksjonsuken og xxxxx er sekvensnummeret.

Produsent

Husqvarna AB

Drottninggatan 2, SE-561 82 Huskvarna

Produktansvar

Som nevnt i lovverket om produktansvar er vi ikke ansvarlig for skader som produktet vårt forårsaker, i følgende tilfeller:

- Produktet er reparert på feil måte.
- Produktet er reparert med deler som ikke kommer fra produsenten eller som ikke er godkjent av produsenten.
- Produktet har et tilbehør som ikke kommer fra produsenten eller som ikke er godkjent av produsenten.
- Produktet er ikke reparert på et godkjent servicesenter eller av en godkjent aktør.

Sikkerhetsdefinisjoner

Advarsler, oppfordringer og merknader brukes for å understreke spesielt viktige deler av bruksanvisningen.



ADVARSEL: Brukes hvis det er fare for personskade eller død for føreren eller andre personer om instruksjonene i håndboken ikke følges.



OBS: Brukes hvis det er fare for skade på produktet, annet materiell eller nærliggende områder om instruksjonene i håndboken ikke følges.

Merk: Brukes for å gi mer nødvendig informasjon for en spesifikk situasjon.

Innledning



ADVARSEL: Les alle sikkerhetsadvarsler og instruksjoner. Hvis du ikke følger advarslene og instruksjonene, kan

det føre til elektrisk støt, brann og/eller alvorlig personskade.

Generelle sikkerhetsadvarsler for motorredskaper

Kontroll før start

- Inspiser arbeidsområdet. Fjern alle løse gjenstander, for eksempel steiner, glasskår, spikere, ståltråd, tau osv. som kan slynges av sted.
- Fjern alltid batteriet for å hindre at maskinen startes ved et uhell. Frakoble alltid batteriet før det utføres vedlikehold på maskinen.
- Før maskinen brukes og etter at den har vært utsatt for slag må den kontrolleres for tegn på skader, og reparasjoner utføres etter behov.
- Bruk bare originalreservedeler.
- Brukere av maskinen skal sørge for at ikke mennesker eller dyr kommer nærmere enn 15 meter under arbeidet. Hvis flere arbeider på samme sted, skal sikkerhetsavstanden være minst 15 meter.
- Foreta en inspeksjon av hele maskinen før bruk. Se vedlikeholdsskjemaet.

- Bruken av denne maskinen kan være regulert av nasjonal eller lokal lovgivning. Følg gjeldende lovgivning.

Personlig sikkerhet

- **Vær oppmerksom, følg med på det du gjør, og bruk sunn fornuft når du bruker elektroverktøyet. Ikke bruk el-verktøyet hvis du er trett eller påvirket av medikamenter, alkohol eller medisiner.** Et øyeblikks uoppmerksomhet ved bruk av elektroverktøy kan føre til alvorlig personskade.
- Hold tilskuere på avstand.
- Maskinen er ikke ment for å brukes av personer (inkludert barn) med redusert fysisk, sansemessig eller mental kapasitet eller personer uten erfaring og kunnskap, hvis de ikke er under tilsyn og får instruksjoner i bruk av maskinen av en person som er ansvarlig for deres sikkerhet. Barn må holdes under oppsyn for å sikre at de ikke leker med apparatet.
- Maskinen og/eller batteriet må aldri brukes av barn eller personer som ikke har fått opplæring i bruken av den. Aldersgrense for bruk kan være underlagt lokale bestemmelser.
- Hold uvedkommende på avstand. Barn, dyr, tilskuere og hjelpere bør stå utenfor sikkerhetssonen på 15 meter (50 fot). Stopp maskinen øyeblikkelig hvis noen kommer nærmere.
- Oppbevar utstyret i et låsbart område, slik at det er utilgjengelig for barn og uautoriserte personer.
- **Bruk egnede klær. Bruk ikke løstsittende klær eller smykker. Hold hår, klær og hansker borte fra bevegelige deler.** Løstsittende klær, smykker eller langt hår kan sette seg fast i bevegelige deler.
- Bruk aldri maskinen hvis du er trett, har drukket alkohol eller bruker medisiner som kan påvirke syn, vurderingsevne eller kroppskontroll.
- Bruk personlig verneutstyr. Se bruksanvisning under overskriften Personlig verneutstyr.
- Fjern alltid batteriet når maskinen gis til en annen person.
- Husk at det er du som bruker som har ansvaret for å unngå at personer eller eiendom utsettes for fare.

Bruk og vedlikehold av el-verktøy

- Bruk aldri en maskin som er modifisert slik at den ikke lenger er i samsvar med originalutførelsen. Bruk aldri maskinen i nærheten av eksplosive eller brennbare materialer.
- Bruk aldri en maskin som det er noe galt med. Utfør sikkerhetskontrollene og vedlikeholds- og serviceinstruksjonene i denne bruksanvisningen. Noen vedlikeholds- og servicetiltak må utføres av erfarne og kvalifiserte spesialister. Se anvisninger under overskriften Vedlikehold.
- Bruk bare originalreservedeler.
- Pass alltid på at ventilasjonsåpningene holdes frie for smuss.
- Alle deksler, alt vern og alle håndtak må være montert før maskinen startes.
- Bruk bare maskinen i dagslys eller med god belysning.
- Bruk aldri maskinen i dårlig vær, for eksempel i tåke, regn, fuktig eller vått miljø, sterk vind, kraftig kulde, ved fare for lyn osv. Ekstremt varmt vær kan føre til at maskinen blir overopphetet. Det å arbeide i

dårlig vær er slitsomt og kan skape farlige omstendigheter, for eksempel glatt underlag.

- Hvis maskinen begynner å vibrere unormalt, må du stoppe maskinen og ta ut batteriet.
- Gå, ikke løp.

Generelle sikkerhetsinstruksjoner



ADVARSEL: Les de følgende advarselinstruksjonene før du bruker produktet.

- Et produkt som brukes feil eller uaktsomt kan være et farlig redskap, som kan forårsake alvorlige, til og med livstruende skader for brukeren eller tilskuere. Du må lese og forstå innholdet i bruksanvisningen.
- Den opprinnelige konstruksjonen til produktet må ikke under noen omstendigheter endres uten tillatelse fra produsenten. Bruk aldri et produkt som er modifisert slik at det ikke lenger er i samsvar med originalutførelsen, og bruk alltid originalt tilbehør. Uautoriserte endringer og/eller tilleggsutstyr kan

medføre alvorlige skader eller dødsfall for brukeren eller andre. Garantien din dekker kanskje ikke skader eller erstatningsansvar som følge av bruk av uautoriserte tilbehør og reservedeler.

- Dette produktet danner et elektromagnetisk felt når det er i bruk. Dette feltet kan under visse forhold forstyrre aktive eller passive medisinske implantater. For å redusere faren for forhold som kan føre til alvorlig eller livstruende skade, anbefaler vi at personer med medisinske implantater rådfører seg med sin lege og produsenten av det medisinske implantatet før dette produktet tas i bruk.
- Ta batteriet ut av produktet før lading.

Sikkerhetsinstruksjoner for drift



ADVARSEL: Les de følgende advarselinstruksjonene før du bruker produktet.

- Når du kommer ut for en situasjon som gjør deg usikker på fortsatt bruk, skal du rådføre deg med en ekspert. Henvend deg til din forhandler eller ditt serviceverksted.

Unngå all bruk som du ikke føler deg kvalifisert til.

- Bruk aldri produktet i dårlig vær, for eksempel i tåke, regn, sterk vind, sterk kulde osv.
- La aldri barn bruke eller oppholde seg i nærheten av produktet. Siden produktet er lett å starte, kan barn starte det hvis de ikke holdes under oppsyn. Dette kan medføre risiko for alvorlig personskade. Batteriet må kobles fra når produktet ikke er under oppsyn.
- Sørg for at ingen mennesker eller dyr kommer nærmere enn 15 m (50 fot) mens du arbeider. Hvis flere arbeider på samme sted, skal sikkerhetsavstanden være minst 15 meter. Ellers kan dette medføre risiko for alvorlig personskade. Stopp produktet øyeblikkelig hvis noen kommer nærmere. Sving aldri produktet rundt uten først å ha kontrollert bakover at ingen befinner seg innenfor sikkerhetssonen.
- Sørg for at du kan gå og stå sikkert. Se etter eventuelle hindre ved uventet forflytting (røtter, steiner, greiner, groper, forhøyninger osv.). Vær meget forsiktig ved arbeid i skrånende terreng.

- Ha god balanse og sikkert fotfeste til enhver tid. Ikke strekk deg for langt.
- Vær alltid oppmerksom på varselsignaler eller tilrop ved bruk av hørselsvern. Ta alltid av hørselvernet så snart produktet stopper.
- Vis hensyn til personer i omgivelsene ved å unngå å bruke produktet på ugunstige tidspunkt, eksempelvis sent om kvelden eller tidlig om morgenen. Følg lokale bestemmelser og forskrifter.
- Bruk produktet med lavest mulig luftstrøm. Det er sjelden nødvendig å bruke full luftstrøm. Mange arbeidsoppgaver kan utføres med halv luftstrøm. Lavere luftstrøm innebærer mindre støy og støv. Det er også lettere å ha kontroll over avfallet som skal samles sammen / flyttes.
- Bruk rake eller kost for å løsne fastsittende avfall fra bakken.
- Hold blåserørets munnung så nær bakken som mulig.
- Vær oppmerksom på omgivelsene. Rett produktet bort fra mennesker, dyr, lekeplasser og biler osv.
- Reduser blåsetiden ved å væte støvete områder eller ved å bruke sprøyteutstyr.
- Vær oppmerksom på vindretningen. Arbeid i vindens retning for at arbeidet skal bli lettere.
- Slå av produktet og ta ut batteriet hvis produktet begynner å vibrere unormalt.
- Å bruke løvblåseren til å flytte store hauger er tidkrevende og skaper unødvendig støy.
- Rydd opp etter deg. Forviss deg om at du ikke har blåst avfall inn på andres eiendom.
- Ikke løp med produktet.
- Den kraftige luftstrømmen kan forflytte gjenstander med en slik hastighet at de kan sprette tilbake og forårsake alvorlige øyeskader.

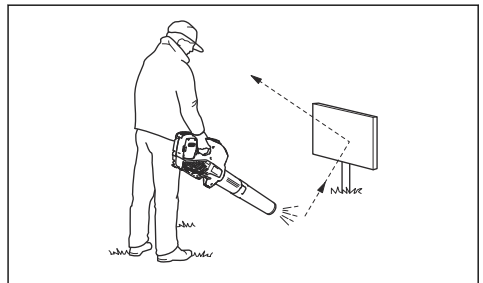

- Ikke rett luftstrømmen mot mennesker eller dyr.
- Stopp motoren før du setter på eller tar av tilbehør eller andre deler.

- Hold alle deler av kroppen borte fra varme overflater.
- Sett aldri produktet ned med motoren i gang uten at du har det under oppsikt.
- Løvblåseren må ikke brukes i stiger eller på stillaser.



- Bruk aldri produktet uten mulighet til å kunne påkalle hjelp ved en ulykke.
- Se opp for gjenstander som slynges ut. Steiner, skrot o.l. kan kastes opp i øynene og forårsake blindhet eller alvorlige skader.
- Bruk jordfeilbryter for økt sikkerhet. Det er montert en sikring for å beskytte operatøren i tilfelle en elektrisk feil oppstår.
- Dette produktet er kjent for lavt vibrasjonsnivå. Overeksponering for vibrasjoner kan føre til blodkar- eller nerveskader hos personer som har blodsirkulasjonsforstyrrelser. Oppsøk lege hvis du opplever

fysiske symptomer som kan relateres til overeksponering for vibrasjoner. Eksempel på slike symptomer er dovning, manglende følelse, «kiling», «stikk», smerte, manglende eller redusert styrke, forandringer i hudens farge eller overflate. Disse symptomene oppstår vanligvis i fingre, hender eller håndledd.

- Produktet skal bare brukes til det formålet det er beregnet på.
- Det er umulig å dekke alle de tenkelige situasjonene som kan oppstå. Vær alltid forsiktig og bruk sunn fornuft. Unngå situasjoner du ikke føler deg tilstrekkelig kvalifisert for. Hvis du etter å ha lest disse instruksjonene fortsatt føler deg usikker vedrørende bruken, skal du rådføre deg med en ekspert før du fortsetter.

Personlig verneutstyr



ADVARSEL: Les de følgende advarselinstruksjonene før du bruker produktet.

- Benytt alltid godkjent verneutstyr når du bruker produktet. Verneutstyr kan

aldri fullstendig forhindre skade, men det reduserer skadeomfanget hvis ulykken inntreffer. Spør forhandleren din om hjelp til å velge riktig utstyr.

- Langvarig eksponering for støy kan gi hørselsskader. Batteridrevne produkter er generelt relativt stillestående, men skade kan oppstå ved en kombinasjon av støynivå og lang tids bruk. anbefaler at operatørene har på seg hørselsvern når de bruker produkter i en lang sammenhengende tidsperiode. Regelmessige brukere bør sjekke hørselen sin jevnlig. Vær oppmerksom på at hørselsvern gir begrenset mulighet til å høre lyder og varselsignaler.

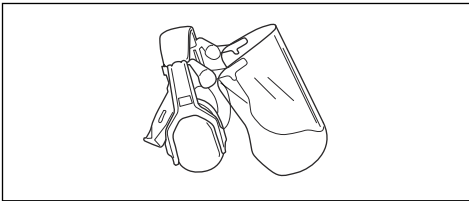

- Bruk godkjent øyevern. Ved bruk av visir skal det også brukes godkjente vernebriller. Godkjente vernebriller er slike som tilfredsstill standard

ANSI Z87.1 for USA eller EN 166 for EU-land.

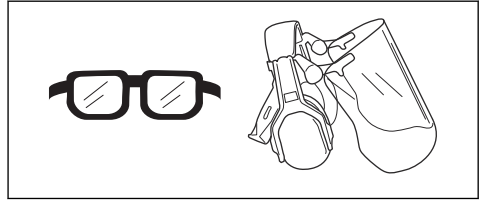

- Bruk klær av et slitesterkt materiale. Bruk alltid tykke langbukser og lange ermer. Unngå bruk av altfor vide klær som lett henger seg fast i kvister og grener. Ikke bruk smykker, kortbukser eller sandaler, og ikke gå barbert. Sett håret opp over skuldernivå.
- Ha førstehjelpsutstyr for hånden.

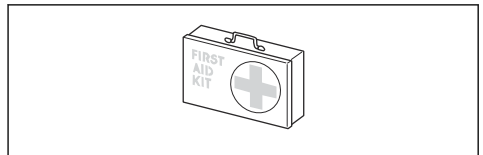

- Åndedrettsvern skal brukes når det er risiko for støv.

Sikkerhetsutstyr på produktet



ADVARSEL: Les de følgende advarselinstruksjonene før du bruker produktet.

- I dette avsnittet forklares produktets

sikkerhetsfunksjoner, hvilken funksjon det har, og hvordan man utfører kontroll og vedlikehold for å være sikker på at det fungerer. Se anvisninger under overskriften *Produktoversikt på side 45* for å se hvor disse delene er plassert på ditt produkt.

- Levetiden til produktet kan forkortes og risikoen for ulykker kan øke dersom produktvedlikeholdet ikke utføres på riktig måte, og dersom service og/ eller reparasjoner ikke er fagmessig utført. Hvis du trenger ytterligere informasjon, kan du kontakte nærmeste servicesenter.
- Bruk aldri et produkt med defekt sikkerhetsutstyr. Produktets sikkerhetsutstyr skal kontrolleres og vedlikeholdes som beskrevet i dette avsnittet. Hvis produktet ikke består alle kontrollene, må serviceverksted oppsøkes for reparasjon.
- All service og reparasjon av produktet krever spesialopplæring. Dette gjelder særlig produktets sikkerhetsutstyr. Hvis produktet ikke består alle kontrollene som er oppgitt nedenfor, må du oppsøke et

serviceverksted. Kjøp av våre produkter garanterer at du kan få utført en fagmessig reparasjon og service. Hvis produktet ikke kjøpes hos en av våre servicefaghandlere, kan du spørre om hvor nærmeste serviceverksted er.

Slik kontrollerer du tastaturet

1. Trykk på og hold inne start/ stopp-knappen (B).

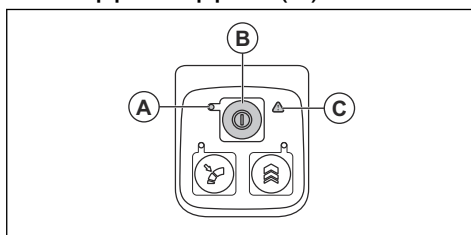

- a) Produktet er slått på når lampen (A) lyser.
 - b) Produktet er slått av når lampen (A) er slukket.
2. Se *Feilsøking på side 61* hvis varselampen (C) lyser eller blinker.

Slik kontrollerer du effektregulatoren

1. Trykk inn og slipp effektregulatoren for å kontrollere at den beveger seg fritt.

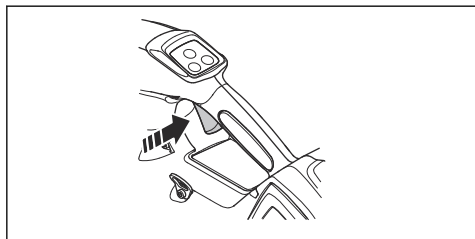

Batterisikkerhet



ADVARSEL: Les de følgende advarselinstruksjonene før du bruker produktet.

- Bruk bare Husqvarna BLi-batteriet. Se *Godkjente batterier til produktet på side 64*. Batteriet er programvarekryptert.
- Bruk bare Husqvarna BLi-batteriet som er oppladbart, som strømforsyning for relaterte Husqvarna-produkter. For å unngå personskader må du ikke bruke batteriet som strømforsyning for andre enheter.
- Fare for elektrisk støt. Ikke la batteripolene komme i kontakt med nøkler, mynter, skruer eller andre metallgjenstander. Dette kan føre til kortslutning av batteriet.
- Ikke bruk ikke-oppladbare batterier.
- Ikke sett gjenstander inn i luftåpningene til batteriet.
- Hold batteriet unna sollys, varme og åpen ild. Batteriet kan forårsake forbrenninger og/eller kjemiske forbrenninger.
- Hold batteriet unna regn og fuktighet.
- Hold batteriet unna mikrobølger og høyt trykk.
- Ikke prøv å demontere eller ødelegge batteriet.
- Hvis batteriet lekker, må væsken ikke komme i kontakt med hud eller øyne. Hvis du har berørt væsken, må du rengjøre området med store mengder vann og såpe og oppsøke legehjelp. Unngå å gni hvis du får væske i øynene. Skyll øynene med vann i minst 15 minutter, og oppsøk legehjelp.
- Bruk batteriet i temperaturer mellom -10 °C (14 °F) og 40 °C (114 °F).
- Ikke rengjør batteriet eller batteriladeren med vann. Se *Slik rengjør du produktet*,

batteriet og batteriladeren på side 61.

- Ikke bruk et defekt eller skadet batteri.
- Oppbevar batteriene unna metallgjenstander, for eksempel spikre, skruer og smykker.
- Oppbevar batteriet utilgjengelig for barn.

Sikker bruk av batteriladeren



ADVARSEL: Les de følgende advarslene før du bruker produktet.

- Fare for elektrisk støt eller kortslutning hvis sikkerhetsinstruksjonene ikke følges.
- Ikke bruk andre ladere enn den som ble levert med produktet. Bruk bare Husqvarna QC-ladere når du lader utbyttbare Husqvarna BLi-batterier.
- Ikke prøv å demontere batteriladeren.
- Ikke bruk en defekt eller skadet batterilader.
- Ikke løft batteriladeren etter strømledningen. For å koble laderen fra stikkontakten drar du i støpselet. Ikke dra i ledningen.
- Hold alle kabler og skjøtekabler borte fra vann, olje og skarpe kanter. Pass på at kablet ikke kommer i klem mellom objekter, for eksempel dører, gjerder eller lignende.
- Ikke bruk batteriladeren i nærheten av brennbare materialer eller materialer som kan forårsake korrosjon. Kontroller at batteriladeren ikke er tildekket. Trekk ut støpselet til batteriladeren hvis det oppstår røyk eller brann.
- Bare lad batteriet innendørs på et sted med god luftsirkulasjon og som er beskyttet mot direkte sollys. Ikke lad batteriet utendørs. Ikke lad batteriet i fuktige omgivelser.
- Bare bruk batteriladeren i temperaturer mellom 5 °C (41 °F) og 40 °C (104 °F). Bruk laderen i godt ventilerte, tørre og støvfrie omgivelser.
- Ikke sett gjenstander inn i luftåpningene til laderen.
- Berør aldri ladekontaktene med metallgjenstander. Dette kan kortslutte batteriladeren.
- Bruk bare godkjente stikkontakter som ikke er skadet. Kontroller at ledningen til batteriladeren ikke er skadet. Hvis skjøteledninger brukes, må du passe på at

skjøteledningene ikke er skadet.

Sikkerhetsinstruksjoner for vedlikehold



ADVARSEL: Les de følgende advarslene før du utfører vedlikehold på produktet.

- Fjern batteriet før du utfører vedlikehold, andre kontroller eller monterer produktet.
 - Operatøren må bare utføre vedlikehold og service som refereres til i denne bruksanvisningen. Henvend deg til forhandleren for mer omfattende vedlikehold og service.
 - Pass på at alle muttere, bolter og skruer er godt tiltrukket, slik
- at produktet alltid er i sikker driftsmessig stand.
 - Bytt ut slitte eller skadde deler.
 - Hvis du ikke utfører vedlikehold, minsker levetiden til produktet og risikoen for ulykker øker.
 - Det kreves spesiell opplæring for alt vedlikehold og reparasjonsarbeid, spesielt for sikkerhetsutstyret på produktet. Hvis ikke alle kontrollene i denne bruksanvisningen er godkjent etter utført vedlikehold, må du ta kontakt med serviceforhandleren. Vi garanterer at fagmessig reparasjon og service er tilgjengelig for produktet.
 - Bruk bare originalreservedeler.

Montering

Slik monterer du røret på produktet

1. Sett blåsermunnstykket på den rørformede enden av produktet.

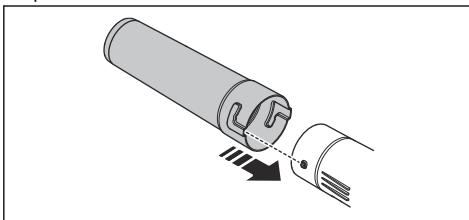

2. Skyv blåsermunnstykket helt inn, og dreii det for å låse det til produktet.

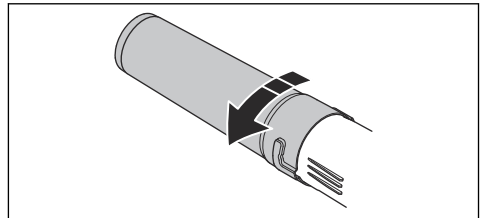

Slik justerer du selen

1. Sett inn hofteputestroppene gjennom festingsåpningene i selen til ryggsekkbatteriet.

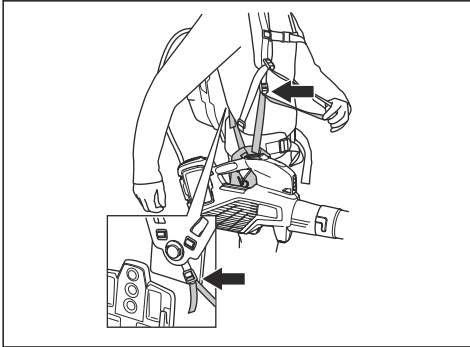

2. Juster selen for å oppnå beste arbeidsstilling.

Drift

Innledning



ADVARSEL: Les og forstå kapittelet om sikkerhet før du bruker produktet.

Slik utfører du en funksjonskontroll før du bruker produktet

1. Kontroller luftinntaket for smuss og sprekker. Bruk en børste for å fjerne gress og blader fra produktet.
2. Kontroller at produktet fungerer som det skal.
3. Kontroller alle muttere og skruer, og sørg for at de er stramme.

Slik kobler du til batteriladeren

1. Koble batteriladeren til den spenningen og frekvensen som er angitt på typeskiltet.
2. Sett støpselet i en jordet stikkontakt. LED-indikatoren på batteriladeren blinker grønt én gang.

Merk: Batteriet lades ikke hvis batteritemperaturen er på over 50 °C / 122 °F. Hvis temperaturen er på over 50 °C / 122 °F, vil batteriladeren i stedet kjøle ned batteriet før batteriet kan lades.

Slik lader du batteriet

Merk: Hvis det er første gang du bruker batteriet, må du lade det. Et nytt batteri er bare 30 % ladet.

1. Kontroller at batteriet er tørt.

2. Sett batteriet i batteriladeren.

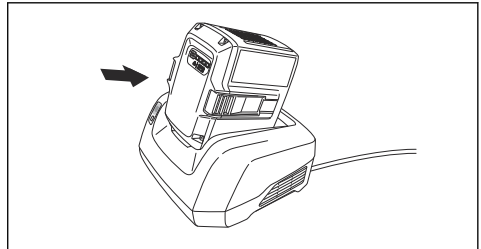

3. Kontroller at den grønne ladelampen på laderen tennes. Det betyr at batteriet er riktig koblet til laderen.

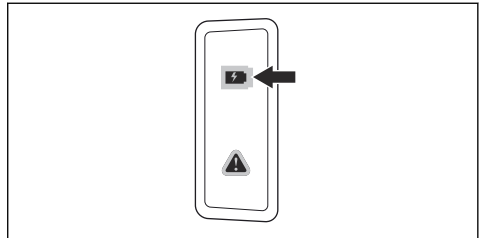

4. Når alle LED-indikatorene på batteriet lyser, er batteriet fulladet.

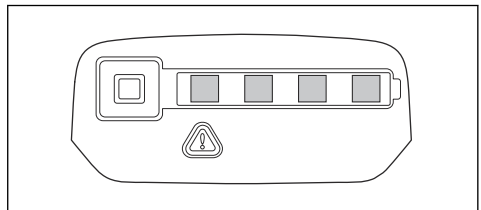

5. For å koble laderen fra stikkkontakten drar du i støpselet. Ikke dra i ledningen.
6. Fjern batteriet fra batteriladeren.

Merk: Se bruksanvisningene for batteriet og batteriladeren for mer informasjon.

Slik kobler du batteriet til produktet



ADVARSEL: Bruk bare originale Husqvarna-batterier i produktet.

1. Kontroller at batteriet er fulladet.
2. Skyv batteriet inn i batteriholderen på produktet. Batteriet skal gli lett. Hvis det ikke gjør det, er det ikke riktig installert.

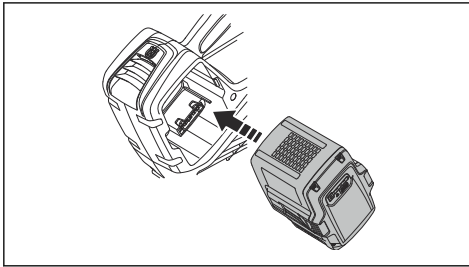

3. Trykk på den nedre delen av batteriet, og skyv det så langt inn det går i batterirommet. Batteriet låses på plass når du hører et klikk.
4. Kontroller at låsene klikker på plass riktig.

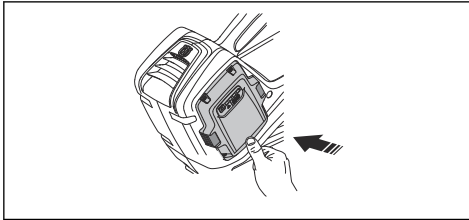

Starte produktet

1. Trykk på og hold inne startknappen til den grønne LED-lampen tennes.

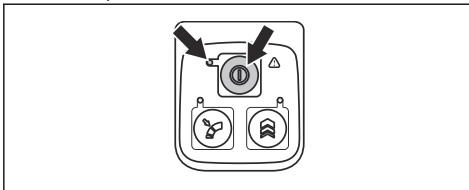

2. Bruk effektregulatoren til å styre hastigheten.

Hvordan robotklipperen stoppes

1. Slipp kraftutløseren.
2. Hold AV/PÅ-knappen inne til den grønne LED-lampen slukkes.
3. Fjern batteriet fra produktet. Trykk på de to utføserknappene, og trekk ut batteriet.

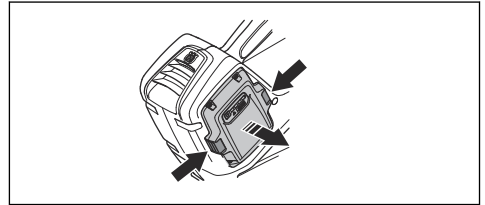

Slik stiller du inn optimal luftstrøm for arbeidsoppgaven

1. Trykk på effektregulatoren for å velge den optimale luftstrømmen for arbeidet ditt.

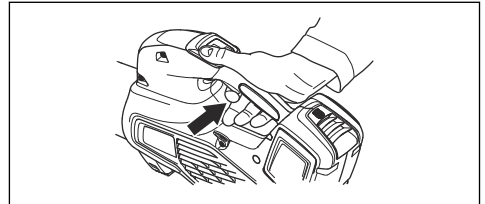

2. Trykk på cruise control-knappen for å angi den valgte luftstrømmen. LED-lampen tennes.

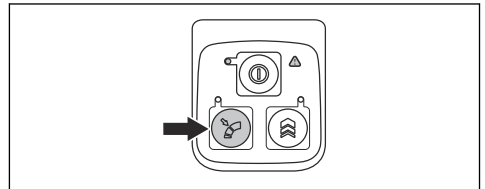

3. Du kan fortsette å arbeide uten at du trenger å holde inne effektregulatoren.

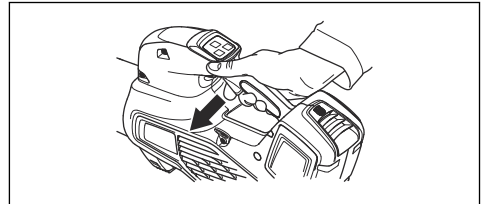

4. Trykk på cruise control-knappen igjen for å deaktivere cruise control-funksjonen.

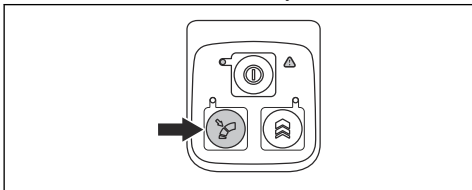

Slik øker du luftstrømmen midlertidig

1. Start produktet. Se *Starte produktet på side 59*.

2. Trykk på og hold inne boost-knappen for å få maksimal luftstrøm. LED-lampen tennes.

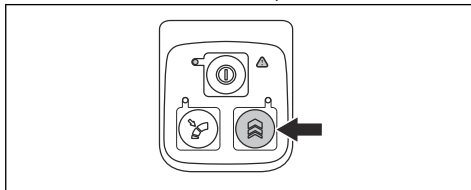

- a) **525iB Mark II** Ubegrenset boost-tid.
 b) **325iB** Boost-tid er begrenset til 30 sekunder. Frigjør og trykk på boost-knappen igjen.
3. Slipp boost-knappen for å bruke produktet med normal luftstrøm.

Vedlikehold

Innledning



ADVARSEL: Før du utfører vedlikeholdsarbeid, må du lese og forstå kapittelet om sikkerhet.

Vedlikeholdsskjema



ADVARSEL: Fjern batteriet før du utfører vedlikehold.

Under følger en liste over vedlikeholdstrinnene som må utføres på produktet.

Vedlikehold	Daglig	Ukentlig	Månedlig
Rengjør maskinen utvendig med en ren og tørr klut. Bruk aldri vann.	X		
Hold håndtakene tørre, rene og frie for olje og fett.	X		
Kontroller at start/stopp-knappen fungerer på riktig måte og ikke er defekt.	X		
Kontroller at effektregulatoren fungerer som den skal med tanke på sikkerhet.	X		
Kontroller at skruer og mutre er trukket til.	X		
Kontroller at batteriet er intakt.	X		
Kontroller batteriets lade nivå.	X		
Kontroller at utløserknappene på batteriet fungerer og låser batteriet fast i maskinen.	X		
Kontroller at batteriladeren er intakt og fungerer som den skal.	X		
Kontroller at alle koplinger, kontakter og kabler er intakte og rene.		X	
Kontroller forbindelsen mellom batteriet og maskinen, og kontroller forbindelsen mellom batteriet og batteriladeren.			X

Slik kontrollerer du luftinntaket

1. Kontroller at luftinntaket ikke blokkeres på noen side av produktet.

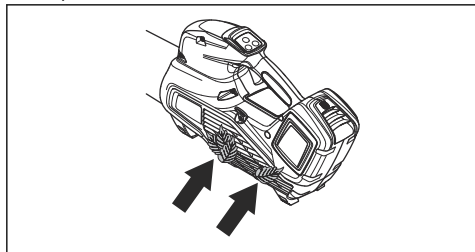

2. Slå av produktet, og fjern løv eller uønsket materiale hvis nødvendig.



OBS: Et blokkert luftinntak reduserer produktets blåsekapasitet og øker motorens arbeidstemperatur. Dette kan

resultere i motorsvikt som følge av overoppheting.

Slik kontrollerer du batteriet og batteriladeren

1. Kontroller batteriet for skader, for eksempel sprekker.
2. Kontroller batteriladeren for skader, for eksempel sprekker.
3. Kontroller at strømledningen til batteriladeren ikke er skadet, og at det ikke er sprekker i den.

Slik rengjør du produktet, batteriet og batteriladeren

1. Rengjør produktet med en tørr klut etter bruk.
2. Rengjør batteriet og batteriladeren med en tørr klut. Hold batterisporene rene.
3. Kontroller at terminalene på batteriet og batteriladeren er rene før batteriet settes i batteriladeren eller produktet.

Feilsøking

Brukergrensesnitt

Brukergrensesnitt	Mulige feil	Mulig handling
Grønn LED-lampe blinker.	Lav batterispenning	Lad batteriet.
Rød LED-feillampe blinker.	Temperaturavvik	La produktet avkjøles.
Produktet starter ikke	Smuss på batterikontaktene.	Rengjør med trykkluft eller en myk børste.
	Batteriet er slått av.	Start batteriet.
Rød LED-feillampe blinker.	Produktet trenger service.	Kontakt serviceverkstedet ditt.

Batteri

LED-display	Mulige feil	Mulig handling
Grønn LED-indikator blinker.	Lav batterispenning.	Lad batteriet.

LED-display	Mulige feil	Mulig handling
Rød LED-feilindikator blinker.	Batteriet er utladet.	Lad batteriet.
	Temperaturavvik.	Bruk batteriet i temperaturer mellom –10 °C (14 °F) og 40 °C (104 °F).
	Overspenning.	Kontroller at strømtilførselen samsvarer med det som er angitt på platen med de nominelle verdiene, på produktet. Fjern batteriet fra batteriladeren.
Rød LED-feilindikator lyser.	For stor forskjell mellom cellene (1 V).	Kontakt serviceverkstedet ditt.

Batterilader

Problem	Mulige feil	Mulig løsning
Rød LED-feilindikator blinker.	Temperaturavvik.	Bruk batteriladeren i temperaturer mellom 5 °C (41 °F) og 40 °C (104 °F).
Rød LED-feilindikator tennes.		Snakk med serviceforhandleren din.

Transport, oppbevaring og avhending

Transport og oppbevaring

- De medfølgende litiumionbatteriene samsvarer med kravene i loven om farlige varer.
- Følg de spesifikke kravene på emballasje og etiketter for kommersiell transport, inkludert av tredjeparter og fraktleverandører.
- Snakk med en person med spesiell opplæring i farlige materialer før du sender produktet. Følg alle gjeldende nasjonale forskrifter.
- Bruk tape på åpne kontakter når du plasserer batteriet i en pakke. Pakk batteriet stramt for å hindre bevegelse.
- Fjern batteriet ved lagring og transport.
- Oppbevar batteriet og batteriladeren på et sted som er tørt og fri for fukt og frost.
- Batteriet må ikke oppbevares på steder der det kan forekomme statisk elektrisitet. Ikke oppbevar batteriet i en metallkasse.
- Oppbevar batteriet i temperaturer mellom 5 °C (41 °F) og 25 °C (77 °F) og unna direkte sollys.
- Oppbevar batteriladeren i temperaturer mellom 5 °C (41 °F) og 45 °C (113 °F) og unna direkte sollys.
- Bruk batteriladeren bare i temperaturer mellom 5 °C (41 °F) og 40 °C (104 °F).

- Lad opp batteriet til 30–50 % før du setter det til oppbevaring i lange perioder.
- Oppbevar batteriladeren på et sted som er lukket og tørt.
- Hold batteriet og batteriladeren separert under oppbevaring. Ikke la barn eller andre uautoriserte personer røre utstyret. Oppbevar utstyret i et område som kan låses.
- Rengjør produktet og utfør en fullstendig service før du setter det til oppbevaring i lang tid.
- Bruk transportbeskyttelsen på produktet for å unngå personskader eller skade på produktet under transport og oppbevaring.
- Fest produktet på en sikker måte under transport.

Kassering av batteri, batterilader og produktet

Symbolet nedenfor indikerer at produktet er ikke husholdningsavfall. Resirkuler det på et

gjenvinningsanlegg for elektrisk og elektronisk utstyr. Dette bidrar til å forhindre miljøskader og personskader.

Snakk med lokale myndigheter, det lokale renovasjonsvesenet eller forhandleren hvis du ønsker mer informasjon.

Merk: Symbolet vises på produktet eller produktets emballasje.

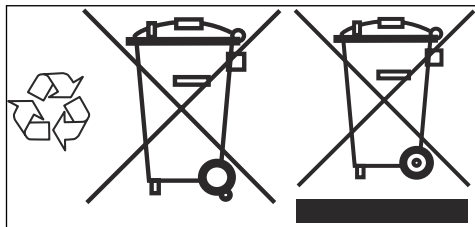

Tekniske data

Tekniske data

	325iB	525iB Mark II
Motor		
Motorstype	BLDC (børsteløs) 36 V	BLDC (børsteløs) 36 V
Vekt		
Vekt uten batteri, kg/lb	2,5 / 5,5	2,4 / 5,3
Støyutslipp ⁹		
Lydeffektnivå, målt dB (A)	98	100
Lydeffektnivå, garantert L _{WA} dB (A)	100	101
Vannbeskyttelsesgrad		
Brukes i all slags vær	Ja	Ja
IPX4 ¹⁰	Nei	Ja
Lydnivåer ¹¹		
Ekvivalent lydtryknivå ved brukerens øre, målt etter ISO 22868, dB (A):	83	85
Vibrasjonsnivåer ¹²		
Vibrasjonsnivåer i håndtak, målt i henhold til ISO 22867, m/sek ²	0,7	0,5

⁹ Utslipp av støy til omgivelsene målt som lydeffekt (L_{WA}) samsvarer med EF-direktiv 2000/14/EF. Rapporterte lydeffektnivåer for maskinen er målt med det originale skjæreutstyret som gir høyest nivå. Forskjellen mellom garantert og målt lydeffekt er at garantert lydeffekt også omfatter spredning i måleresultatet og variasjoner mellom forskjellige maskiner av samme modell, i henhold til direktivet 2000/14/EF.

¹⁰ Husqvarnas håndholdte batteriprodukter som er merket med IPX4, oppfyller disse kravene på produktgodkjenningnivå

¹¹ Rapporterte data for ekvivalent lydtryknivå for maskinen har en typisk statistisk spredning (standardavvik) på 3 dB(A).

¹² Rapporterte data for vibrasjonsnivå har en typisk statistisk spredning (standardavvik) på 2 m/s².

	325iB	525iB Mark II
Vifteeffekt		
Luftmengde i normal modus med standardmunnstykke, m ³ /min	11,0	11,6
Maksimal lufthastighet i normal modus med standardmunnstykke, m/s / mph	47 / 105,1	48 / 107,4

Støy- og vibrasjonsdata fastslås på grunnlag av maksimalt turtall.

Godkjente batterier til produktet

	325iB	525iB Mark II	
Batteri	BLi30	BLi300	BLi200
Type	Litium-ion	Litium-ion	Litium-ion
Batterikapasitet, Ah	5,2	9,4	5,2
Nominell spenning, V	36	36	36
Vekt, lb/kg	2,9/1,3	2,0	2,9/1,3

Godkjente batteriladere til produktet

	325iB	525iB Mark II
Batterilader	QC250	QC330
Inngangsspenning, V	100–240	100–240
Frekvens, Hz	50–60	50–60
Effekt, W	250	330

Tilbehør

Godkjent tilbehør

Godkjent tilbehør	Type	Art.nr.
Munnstykke (lengde)	Flatt munnstykke (600 mm)	579 79 75-01
	Rundt munnstykke med metallring (300 mm)	586 10 63-01
	Rundt munnstykke med metallring (400 mm)	586 10 63-02
	Munnstykke med lydtemper (400 mm)	589 81 17-01

Samsvarserklæring

Samsvarserklæring

Vi, **Husqvarna AB**, SE-561 82 Huskvarna, Sverige, tlf.:
+46 36 146500, erklærer på eget ansvar at produktet:

Beskrivelse	Håndholdt batteridrevet blåser
Merke	Husqvarna
Type/modell	325iB, 525iB Mark II
ID	Serienumre datert 2022 og senere

fullstendig overholder følgende EU-direktiver og
-forskrifter:

Regulering	Beskrivelse
2006/42/EC	«angående maskiner»
2014/30/EMC	«angående elektromagnetisk kompatibilitet»
2011/65/EU	«angående restriksjoner for farlige stoffer»
2000/14/EC	«angående utendørsstøy»

og at følgende standarder og/eller tekniske
spesifikasjoner er anvendt: EN 60335-1:2012
+ A11:2014 + A13:2017 + A15:2021, EN
50636-2-100:2014 (IEC 60335-2-100:2002), EN
55014-1:2017 (Emission), EN 55014-2:2021 (Immunity),
EN IEC 63000:2018.

The Swedish Machinery Testing Institute, Sweden,
har bekreftet samsvar med vedlegg V til rådsdirektiv
2000/14/EF. Sertifikatnumre 01/012/017, 01/012/018.

For informasjon som gjelder støyutslipp, kan du se
Tekniske data på side 63.

Huskvarna, 2022-09-01

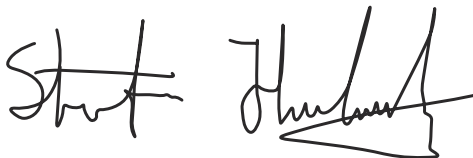

Stefan Holmberg, FoU-direktør, teknologiledelse,
Husqvarna AB

Ansvarlig for teknisk dokumentasjon



Sisällys

Johdanto.....	66	Vianmääritys.....	82
Turvallisuus.....	68	Kuljettaminen, säilyttäminen ja hävittäminen.....	83
Asentaminen.....	79	Tekniset tiedot.....	84
Käyttö.....	79	Tarvikkeet.....	85
Huolto.....	81	Vaatumusten mukaisuusvakuutus.....	86

Johdanto

Laitteen kuvaus

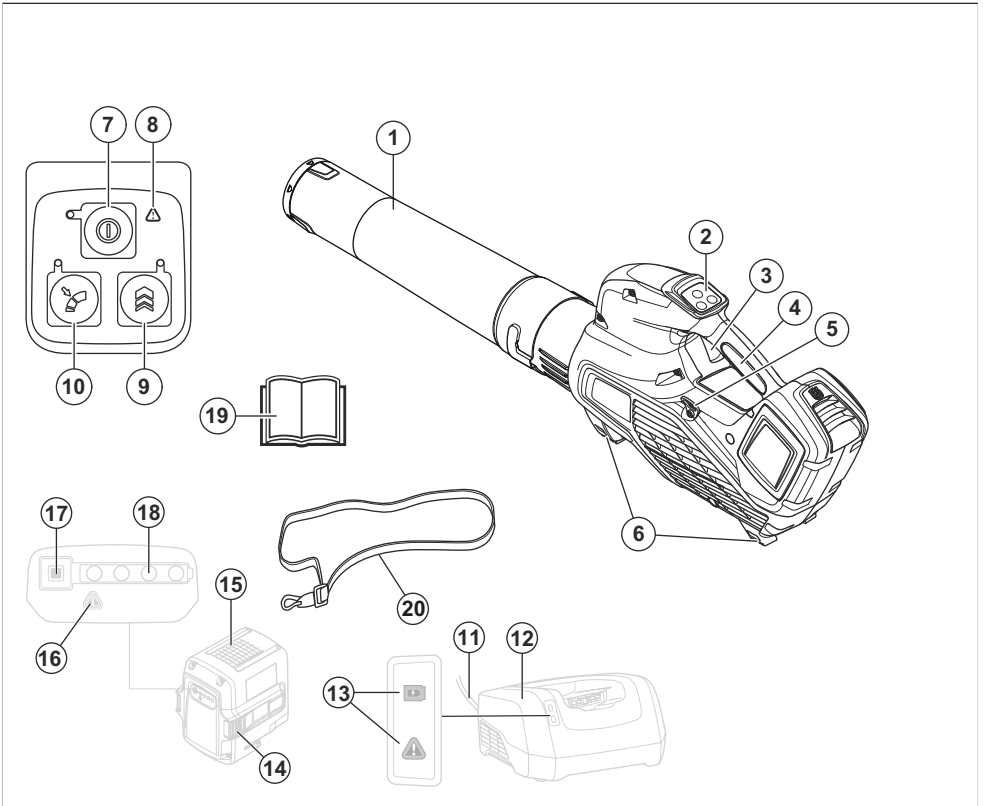

1. Puhaltimen suutin
2. Näppäimistö
3. Käyttöliipaisin
4. Kahva
5. Valjaiden kiinnike (525iB Mark II)
6. Tuet
7. Käynnistys-/pysäytyspainike
8. Varoitusmerkkivalo (VIAN MERKKIVALO)
9. Boost: Ilmavirran väliaikainen tehostus
10. Cruise control: Työn kannalta optimaalisen ilmavirran asettaminen
11. Johto
12. Akkulaturi
13. Virran ja varoitusmerkkivalo
14. Akun vapautuspainike
15. Akku

16. Varoitusmerkkivalo (VIAN MERKKIVALO)
 17. Akun varaustilan painike
 18. Akun tila
 19. Käyttöohje
 20. Valjaat (525iB Mark II)

Tuotekuvaus

Husqvarna 325iB, 525iB Mark II ovat puhallinmalleja, joissa on sähkömoottori.

Kehitämme jatkuvasti tuotteitamme ja pidätämme siksi itsellämme oikeuden muuttaa tuotteiden muotoa ja ulkonäköä ilman ennakoilmoitusta.

Käyttötarkoitus

Laite on tarkoitettu nurmikoiden, käytävien, asfaltteiden ja vastaavien puhdistamiseen lehdistä ja liasta.

Tuotteen symbolit



Varoitus! Puhallin voi olla vaarallinen! Huolimaton tai virheellinen käyttö saattaa aiheuttaa käyttäjälle tai sivullisille vakavia vammoja tai kuoleman. On erittäin tärkeää, että luet ja ymmärrät tämän käyttöohjeen sisällön. Lue käyttöohje huolellisesti ja varmista, että ymmärrät sen sisällön, ennen kuin alat käyttää konetta.



Käytä silmä- ja kuulosuojaimia.



Tasavirta.



Melupäästöt ympäristöön -tarra Euroopan parlamentin ja neuvoston direktiivin 2000/14/EY, Yhdistyneen kuningaskunnan direktiivien ja säädösten ja Uuden Etelä-Walesin lainsäädännön Protection of the Environment Operations (Noise Control) Regulation 2017 -asetuksen mukaisesti. Tuotteen taattu äänentehotas on määritelty kohdassa *Tekniset tiedot sivulla 84* ja arvokilvessä.



Tuotteessa tai sen pakkauksessa olevat symbolit osoittavat, ettei tuotetta saa hävittää kotitalousjätteen mukana. Tuote on vietävä kierrätyksen asianmukaiseen kierrätyskeskukseen.



Laite täyttää voimassa olevien EY-direktiivien vaatimukset.



Tämä tuote täyttää sovellettavien UK-säädösten vaatimukset.



Suojattu roiskevalta vedeltä. (Vain 525iB Mark II)



Ei saa altistaa sateelle. (Vain 325iB)



Lehtipuhallimen käyttäjän on varmistettava, että ihmiset ja eläimet ovat vähintään 15 metrin päässä koneesta työn aikana. Kun useita laitteita käytetään samassa paikassa, on käyttäjien välisen turvaetäisyyden oltava vähintään 15 metriä. Lehtipuhallin voi siintä rajulla voimalla esineitä, ja ne voivat kimmota takaisin. Se voi johtaa vakaviin silmävammoihin, mikäli suositeltuja suojaimia ei käytetä.



yyyy wwxxxxx

Typpinkilvessä näkyy sarjanumero, jossa **yyyy** on valmistusvuosi, **ww** on valmistusviikko ja **xxxxx** on sarjanumero.

Valmistaja

Husqvarna AB

Drottninggatan 2, SE-561 82 Huskvarna

Tuotevastuu

Tuotevastuulain mukaisesti emme ole vastuussa tuotteen aiheuttamasta vaurioista, jos

- tuote on korjattu virheellisesti
- tuotteen korjaamiseen on käytetty muita kuin valmistajan omia tai sen hyväksymiä osia
- tuotteessa on muu kuin valmistajan oma tai sen hyväksymä lisävaruste
- tuotetta ei ole korjattu valtuutetussa huoltopisteessä tai hyväksytyllä asiantuntijalla.

Turvallisuus

Turvallisuusmääritelmät

Varoituksia, huomioita ja huomautuksia käytetään, kun jotakin käyttöohjeen osaa halutaan erityisesti korostaa.

ohjeiden noudattamisen laiminlyöminen voi johtaa sähköiskuun, tulipaloon ja/tai vakavaan tapaturmaan.



VAROITUS: Tätä käytetään, jos käyttöohjeen noudattamatta jättämisestä voi seurata käyttäjän tai sivullisen vamma tai kuolema.



HUOMAUTUS: Tätä käytetään, jos käyttöohjeen noudattamatta jättämisestä voi seurata koneen, muiden materiaalien tai ympäristön vaurioituminen.

Huomautus: Tätä käytetään tietyissä tilanteissa tarvittavien lisätietojen antamiseen.

Johdanto



VAROITUS: Lue kaikki turvavaroitukset ja kaikki ohjeet. Varoitusten ja

Yleiset sähkötyökaluja koskevat varoitukset

Tarkastus ennen käynnistystä

- Tarkasta työskentelyalue. Poista kaikki irralliset esineet, kuten kivet, lasinsirpaleet, naulat, rautalangat, narut ja vastaavat, jotka voivat sinkoutua liikkeelle.
- Irrota akku aina käytön jälkeen, jotta kone ei käynnisty vahingossa. Irrota akku laitteesta aina ennen koneen huoltotoimia.
- Tarkista kone kulumisen ja vaurioiden varalta aina ennen käyttöä ja minkä tahansa koneeseen kohdistuneen iskun jälkeen. Korjaa tarvittaessa.
- Käytä vain alkuperäisiä varaosia.
- Koneen käyttäjän on huolehdittava siitä, etteivät ihmiset tai eläimet tule 15 m lähemmäksi työn aikana. Kun useampia

käyttäjiä työskentelee samalla työalueella, on turvaetäisyyden oltava vähintään 15 m.

- Tarkista kone kokonaisuudessaan ennen käyttöä, katso huoltokaavio.
- Käyttöä säädellään mahdollisesti kansallisilla tai paikallisilla määräyksillä. Noudata ilmoitettuja määräyksiä.

Henkilökohtainen turvallisuus

- **Pysy valppaana, katso mitä teet ja käytä tervettä järkeä käyttäessäsi sähkötyökalua. Älä käytä sähkötyökalua väsyneenä tai alkoholin, huumeiden tai lääkityksen vaikutuksen alaisena.** Hetken epähuomio sähkötyökaluja käytettäessä voi johtaa vakavaan henkilövahinkoon.
- Pidä sivulliset loitolla.
- Laitetta eivät saa käyttää henkilöt (lapset mukaan lukien), joiden fyysinen, sensorinen tai henkinen toimintakyky on alentunut. Laitetta eivät myöskään saa käyttää henkilöt, joilla ei ole riittävää kokemusta tai taitoja laitteen käyttöön, elleivät he ole saaneet ohjausta tai ohjeita heidän turvallisuudestaan vastaavalta

henkilöltä. Lapsia on valvottava, jotta voidaan varmistaa, etteivät he leiki laitteella.

- Älä koskaan anna lasten tai henkilöiden, joille ei ole annettu koneen ja/tai akun käyttökoulutusta, käyttää tai korjata sitä. Paikalliset määräykset saattavat rajoittaa käyttäjän ikää.
- Pidä asiaankuulumattomat etäällä. Lasten, eläinten, sivullisten ja apulaisten on pysyteltävä 15 metrin turvaetäisyydellä. Sammuta laite välittömästi, jos joku tulee lähemmäs.
- Säilytä laite lukitussa tilassa niin, että se on lasten ja asiaankuulumattomien henkilöiden ulottumattomissa.
- **Pukeudu oikein. Älä käytä löysästi istuvia vaatteita tai koruja. Pidä hiuksesi, vaatteesi ja käsineesi poissa liikkuvista osista.** Löysät vaatteet, korut tai pitkät hiukset voivat tarttua liikkuviin osiin.
- Älä koskaan käytä konetta, jos olet väsynyt, nauttinut alkoholia tai lääkkeitä, jotka voivat vaikuttaa näkökykyysi, harkintakykyysi tai kehosi hallintaan.

- Käytä henkilökohtaisia suojarusteita. Katso otsikon ”Henkilökohtainen suojarustus” alla annetut ohjeet.
- Irrota akku aina ennen kuin luovutat koneen toisen käyttäjän käyttöön.
- Muista, että sinä käyttäjänä olet vastuussa siitä, ettei altista ihmisiä tai heidän omaisuuttaan vahingoille tai niistä johtuville vaaroille.

Sähkötyökalujen käyttö ja huolto

- Älä koskaan käytä konetta, jota on muutettu niin, ettei sen rakenne enää ole alkuperäinen. Älä koskaan käytä konetta räjähtävien tai helposti syttyvien materiaalien läheisyydessä.
- Älä koskaan käytä viallista konetta. Noudata tässä käyttöohjeessa annettuja turvallisuustarkastuksia, kunnossapitoa ja huoltoa koskevia ohjeita. Tiety kunnossapito- ja huoltotyöt on annettava koulutettujen ja pätevien asiantuntijoiden tehtäviksi. Lue kohdassa Kunnossapito annetut ohjeet.
- Käytä vain alkuperäisiä varaosia.

- Varmista aina, että ilmanottoaukot ovat puhtaat, eikä niissä ole likaa.
- Kaikki kannet, suojukset ja kahvat on kiinnitettävä ennen käynnistystä.
- Käytä konetta ainoastaan päivänvalossa tai muissa hyvin valaistuissa oloissa.
- Älä koskaan käytä konetta huonoissa sääolosuhteissa, kuten sumuisella tai sateisella säällä, kosteissa tai märissä paikoissa, kovalla tuulella, erittäin kylmällä säällä tai ukkosella. Erittäin kuuma sää voi aiheuttaa koneen ylikuumentumisen. Käyttäminen huonossa säässä on väsyttävää ja voi aiheuttaa vaaratekijöitä, esimerkiksi tehdä alustasta liukkaan.
- Jos kone alkaa täristä epätavallisella tavalla, pysäytä kone ja irrota akku.
- Liiku kävelyvauhtia, ei juosten.

Yleiset turvaohjeet



VAROITUS: Lue seuraavat varoitusohjeet ennen laitteen käyttämistä.

- Laite voi huolimattomasti tai virheellisesti käytettynä olla vaarallinen työväline,

joka voi aiheuttaa vakavan tai jopa hengenvaarallisen tapaturman. Lue käyttöohjekirja huolellisesti.

- Laitteen rakennetta ei missään tapauksessa saa muuttaa ilman valmistajan lupaa. Älä koskaan käytä laitetta, jota on muutettu niin, ettei sen rakenne enää ole alkuperäinen. Käytä aina alkuperäisiä lisävarusteita. Hyväksymättömien muutosten ja/tai lisävarusteiden käyttö voi aiheuttaa käyttäjälle tai muille vakavia vahinkoja tai kuoleman. Takuu ei välttämättä kata hyväksymättömien lisävarusteiden tai varaosien käytöstä aiheutuneita vaurioita tai vastuuta.
- Laite muodostaa käytön aikana sähkömagneettisen kentän. Kenttä saattaa joissakin olosuhteissa häiritä aktiivisten tai passiivisten lääketieteellisten implanttien toimintaa. Vakavien tai hengenvaarallisten tapaturmien ehkäisemiseksi kehotamme lääketieteellisiä implantteja käyttäviä henkilöitä neuvottelemaan lääkärin ja lääketieteellisen implantin valmistajan kanssa ennen laitteen käyttämistä.

- Irrota akku tuotteesta lataamisen ajaksi.

Turvallisuusohjeet käyttöä varten



VAROITUS: Lue seuraavat varoitusohjeet ennen laitteen käyttämistä.

- Jos käytön jatkaminen tuntuu epävarmalta, kysy neuvoa asiantuntijalta. Käänny jälleenmyyjäsi tai huoltoliikkeesi puoleen. Älä tee mitään sellaista, mihin et katso taitosi riittävän.
- Älä koskaan käytä laitetta huonolla säällä esimerkiksi sumussa, sateessa, kovassa tuulessa, ankarassa pakkasessa jne.
- Älä anna lasten käyttää laitetta tai oleskella sen läheisyydessä. Koska laite on helppo käynnistää, myös lapset saattavat pystyä käynnistämään sen, ellei heitä valvota. Tämä voi johtaa vakaviin henkilövahinkoihin. Irrota laite aina, kun kone on ilman valvontaa.
- Huolehdi siitä, että ihmiset ja eläimet ovat työn aikana vähintään 15 metrin päässä laitteesta. Kun useampia

- käyttäjiä työskentelee samalla työalueella, on turvaetäisyyden oltava vähintään 15 m. Muuten vaarana ovat vakavat henkilövahingot. Sammuta laite välittömästi, jos joku tulee lähemmäs. Älä käänny laitteen kanssa ympäri tarkastamatta ensin, ettei turva-alueella ole ketään.
- Varmista, että voit siirtyä ja seisoa turvallisesti. Tarkista, onko ympäristössä esteitä (juuria, kiviä, oksia, kuoppia, oja jne.) äkilliselle siirtymiselle. Ole erittäin varovainen työskennellessäsi viettävässä maastossa.
 - Seiso aina tasapainoisessa ja tukevassa asennossa. Älä kurota.
 - Tarkkaile aina varoitussignaaleja ja -huutoja kuulonsuojaimia käyttäessäsi. Riisu kuulonsuojaimet välittömästi laitteen pysäytyksen jälkeen.
 - Ota huomioon alueella asuvat henkilöt välttämällä laitteen käyttöä sopimattomina aikoina, esimerkiksi myöhään illalla tai aikaisin aamulla. Noudata paikallisia määräyksiä ja säädöksiä.
 - Käytä laitetta mahdollisimman pienellä ilmavirralla. Täyttämällä ilmavirtaa tarvitaan vain harvoin. Monet työvaiheet voidaan tehdä keskitason ilmavirralla. Pienempi ilmavirtaus vähentää melua ja pölyä. Kerättävät/siirrettävät roskat on myös helpompi pitää hallinnassa.
 - Irrota kiinni tarttuneet roskat maasta haravalla tai luudalla.
 - Pidä puhallusputken suu mahdollisimman lähellä maata.
 - Tarkkaile ympäristöä. Suuntaa laite pois päin ihmisistä, eläimistä, leikkipaikoista ja autoista jne.
 - Minimoi puhallusaika kostuttamalla pölyiset alueet kevyesti tai käyttämällä ruiskulaitetta.
 - Tarkkaile tuulensuuntaa. Työskentele tuulen suuntaan työn helpottamiseksi.
 - Pysäytä laite ja poista akku, jos tuotteessa ilmenee epätavallista tärinää.
 - Lehtipuhaltimen käyttö suurten kasojen siirtämiseen on aikaavievää ja aiheuttaa tarpeetonta melua.
 - Siivoa jälkesi. Varmista, ettet ole puhaltanut roskaa kenenkään tontille.

- Älä juokse laitteen kanssa.
- Voimakas ilmavirta pystyy siirtämään esineitä niin suurella nopeudella, että ne voivat kimmota takaisin ja aiheuttaa vakavia silmävammoja.

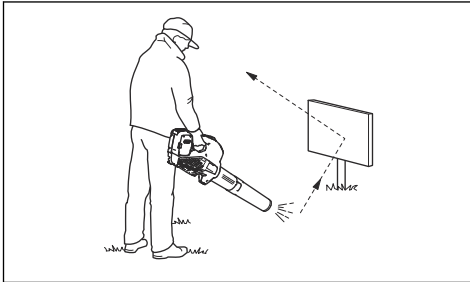

- Älä suuntaa ilmavirtausta ihmisiä tai eläimiä kohti.
- Pysäytä moottori ennen lisävarusteiden tai muiden osien asennusta tai irrottamista.
- Pidä kaikki kehon osat poissa kuumilta pinnoilta.
- Älä koskaan laske käynnissä olevaa laitetta maahan, jos et pysty valvomaan sitä koko ajan.

- Lehtipuhallinta ei saa käyttää tikkailla tai telineillä seisten.



- Älä käytä laitetta niin, ettei sinulla onnettomuustapauksessa ole mahdollisuutta kutsua apua.
- Varo sinkoutuvia esineitä. Kivet, roskat yms. saattavat sinkoutua silmiin ja aiheuttaa sokeutumisen tai vakavia vahinkoja.
- Tehosta laitteen turvallisuutta käyttämällä vikavirtasuojaa. Vikavirtasuojia suoja käyttäjää mahdollisten sähkövikojen varalta.
- Laite on saanut kiitosta matalasta tärinätasostaan. Liiallinen altistuminen tärinöille saattaa aiheuttaa verisuoni- tai hermovaurioita verenkiertohäiriöistä kärsiville henkilöille. Hakeudu lääkäriin, jos havaitset oireita, jotka voivat liittyä liialliseen tärinöille altistumiseen. Esimerkkejä tällaisista oireista ovat puutumiset, tunnottomuus,

kutinat, pistelyt, kipu, voimattomuus tai heikkous, ihon värin tai pinnan muutokset. Näitä oireita esiintyy tavallisesti sormissa, käsissä tai ranteissa.

- Käytä laitetta vain sille tarkoitettuihin töihin.
- On mahdotonta kuvata kaikkia mahdollisia tilanteita, joita laitteen käytössä voi ilmetä. Ole aina varovainen ja käytä tervettä järkeä. Vältä tilanteita, mihin et katso taitosi riittävän. Mikäli olet vielä näiden ohjeiden lukemisen jälkeen epävarma menettelytavoista, sinun on kysyttävä neuvoa asiantuntijalta ennen jatkamista.

jälleenmyyjän auttaa oikeiden varusteiden valinnassa.

- Pitkäaikainen altistuminen melulle saattaa aiheuttaa kuulovammoja. Akkukäyttöiset laitteet ovat tavallisesti suhteellisen hiljaisia, mutta melutasot ja pitkät käyttöjaksot voivat aiheuttaa vammoja. Suosittelee kuulonsuojaimien käyttämistä, jos laitetta käytetään pitkään. Henkilöiden, jotka käyttävät sähkötyökaluja jatkuvasti ja säännöllisesti, on syytä tarkistuttaa kuulonsa säännöllisesti. Kuulonsuojaimet rajoittavat äänien ja varoitusten kuulemista.

Henkilökohtainen suojarustus



VAROITUS: Lue seuraavat varoitusohjeet ennen laitteen käyttämistä.

- Käytä aina hyväksytyjä henkilökohtaisia suojarusteita, kun käytät laitetta. Henkilökohtaiset suojarusteet eivät poista tapaturmien vaaraa, mutta ne lieventävät vammoja onnettomuustilanteessa. Anna

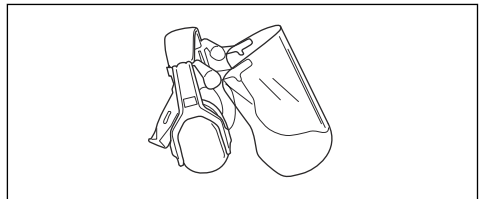

- Käytä hyväksytyjä silmäsuojaimia. Visiiriä käytettäessä on käytettävä myös hyväksytyjä suojalaseja. Hyväksytyillä suojalaseilla tarkoitetaan laseja, jotka täyttävät standardin ANSI

Z87.1 (Yhdysvallat) tai EN 166 (EU-maat) vaatimukset.

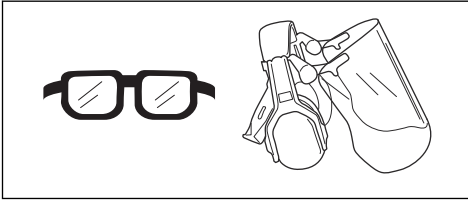

- Käytä lujasta materiaalista valmistettuja vaatteita. Käytä aina vahvakankaisia pitkiä housuja ja pitkähihaista takkia. Vältä liian löysiä vaatteita, jotka tarttuvat helposti risuihin ja oksiin. Älä pidä koruja, shortseja tai sandaaleja. Älä myöskään kulje paljain jaloin. Sido hiukset turvallisesti olkapäiden yläpuolelle.
- Pidä ensiaputarvikkeet helposti saatavilla.

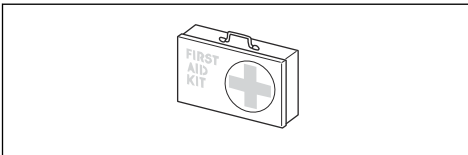

- Hengityksensuojainta on käytettävä, jos on olemassa pölyvaara.

Tuotteen turvalaitteet



VAROITUS: Lue seuraavat varoitusohjeet ennen laitteen käyttämistä.

- Tässä osassa kerrotaan laitteen turvaominaisuuksista ja niiden toiminnasta sekä annetaan tarkastus- ja kunnossapito-ohjeet, joilla varmistetaan laitteen toimivuus. Katso kohdasta *Laitteen kuvaus sivulla 66*, missä nämä laitteet koneessasi sijaitsevat.
- Laitteen käyttöikä voi lyhentyä ja onnettomuusvaara kasvaa, jos laitteen kunnossapitoa ei suoriteta oikein ja jos huoltoa ja/tai korjauksia ei tehdä ammattitaitoisesti. Saat lisätietoja lähimmästä huoltoliikkeestä.
- Älä koskaan käytä laitetta, jos sen turvalaitteet ovat viallisia. Laitteen turvavarustus on tarkastettava ja pidettävä kunnossa tässä osassa esitetyllä tavalla. Jos laitteessasi ilmenee tarkastettaessa puutteita, se on toimitettava huoltoliikkeeseen korjattavaksi.
- Kaikki tuotteen huolto- ja korjaustyöt vaativat erikoiskoulutusta. Tämä koskee erityisesti tuotteen turvavarustusta. Jos tuotteessa havaitaan puutteita alla luetelluissa tarkastuksissa, ota yhteyttä huoltoliikkeeseen.

Hankkimalla tuotteen meiltä varmistat, että saat sille ammattimaisen korjauksen ja huollon. Jos ostat tuotteen muusta kuin huollot suorittavasta ammattiliikkeestä, pyydä myyjää neuvomaan lähin huoltoliike.

Näppäimistön tarkistaminen

1. Paina ja pidä alhaalla käynnistys-/pysäytyspainiketta (B).

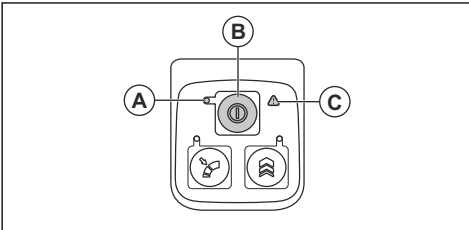

- a) Laite on käynnissä, kun merkkivalo (A) palaa.
 - b) Laite on poissa päältä, kun merkkivalo (A) ei pala.
2. Katso osio *Vianmääritys sivulla 82*, jos varoitusmerkkivalo (C) palaa tai vilkkuu.

Käyttöliipaisimen tarkistaminen

1. Varmista, että käyttöliipaisin liikkuu vapaasti painamalla sitä ja vapauttamalla se.

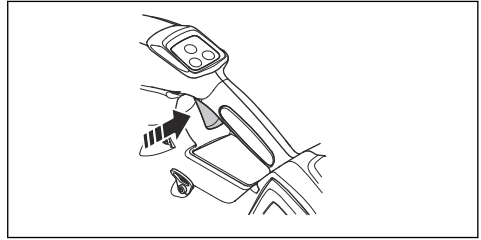

Akkurivallisuus



VAROITUS: Lue seuraavat varoitusohjeet ennen laitteen käyttämistä.

- Käytä vain Husqvarna BLi-akkuja. Katso *Laitteeseen hyväksytyt akut sivulla 85*. Akku on salattu ohjelmallisesti.
- Käytä ladattavaa Husqvarna BLi-akkuja vain kyseisten Husqvarna-laitteiden virtalähteenä. Tapaturmien välttämiseksi akkuja ei saa käyttää muiden laitteiden virtalähteenä.
- Sähköiskun vaara. Älä koske akun napoihin avaimella, kolikolla, ruuvilla tai muilla metalliesineillä. Tämä voi aiheuttaa akun oikosulun.

- Älä käytä akkuja, joita ei voi ladata.
- Älä aseta esineitä akun ilmarakoihin.
- Pidä akku suojassa suoralta auringonvalolta, kuumuudelta ja avotulelta. Akku voi aiheuttaa palo- ja/tai syöpymisvammoja.
- Suojaa akku sateelta ja kosteilta olosuhteilta.
- Älä altista akkua mikroaalloille ja korkealle paineelle.
- Älä yritä purkaa tai rikkoa akkua.
- Jos akku vuotaa, älä anna nesteen joutua kosketuksiin kehon tai silmien kanssa. Jos nestettä joutuu iholle, puhdista alue heti runsaalla vedellä ja saippualla ja hakeudu lääkäriin. Jos nestettä joutuu silmiisi, älä hankaa silmiä vaan huuhtelee niitä vedellä ainakin 15 minuuttia ja hakeudu lääkäriin.
- Käytä akkua $-10-40\text{ °C}$:n lämpötilassa.
- Älä pese akkua tai akkulaturia vedellä. Katso *Laitteen, akun ja akkulaturin puhdistaminen sivulla 82*.
- Älä käytä viallista tai vaurioitunutta akkua.
- Säilytä akkuja varastossa kaukana metalliesineistä

kuten nauloista, ruuveista ja koruista.

- Pidä akku poissa lasten ulottuvilta.

Akkulaturin turvallisuus



VAROITUS: Lue seuraavat varoitusohjeet ennen koneen käyttämistä.

- Sähköiskun tai oikosulun vaara, jos turvaohjeita ei noudateta.
- Älä käytä muita kuin akun mukana toimitettua akkulaturia. Käytä vain Husqvarna QC -latureita Husqvarna BLi -vara-akkujen lataamiseen.
- Älä yritä purkaa akkulaturia.
- Älä käytä viallista tai vaurioitunutta akkulaturia.
- Älä nosta akkulaturia virtajohdosta. Irrota akkulaturi pistorasiasta vetämällä pistoke ulos. Älä vedä virtajohdosta.
- Pidä kaikki kaapelit ja jatkojohdot poissa veden, öljyn ja terävien reunojen ulottuvilta. Pidä huolta, ettei kaapeli jää ovien, aitojen tai muiden vastaavien esineiden väliin.

- Älä käytä akkulaturia herkästi syttyvien materiaalien tai syöpymistä aiheuttavien materiaalien lähellä. Varmista, että akkulaturia ei ole peitetty. Jos havaitset savua tai tulta, irrota akkulaturin pistoke pistorasiasta.
- Lataa akku vain sisätiloissa poissa auringonvalosta ja paikassa, jossa on hyvä ilmanvaihto. Älä lataa akkua ulkona. Älä lataa akkua märissä olosuhteissa.
- Käytä akkulaturia vain lämpötilan ollessa 5–40 °C. Käytä laturia kuivassa ja pölyttömässä ympäristössä, jossa on hyvä ilmanvaihto.
- Älä aseta esineitä akkulaturin jäähdytysaukkoihin.
- Älä liitä akkulaturin liittimiä metalliesineisiin, sillä tämä voi aiheuttaa akkulaturin oikosulun.
- Käytä hyväksytyjä ja ehjiä pistorasioita. Varmista, että akkulaturin johto ei ole vahingoittunut. Jos käytät jatkojohtoja, varmista, että ne eivät ole vahingoittuneet.

Turvaohjeet huoltoa varten



VAROITUS: Lue seuraavat varoitusohjeet

ennen laitteen huoltamista.

- Irrota akku ennen laitteen huoltoa, muita tarkistuksia tai kokoamista.
- Käyttäjän on huolehdittava ainoastaan tässä käyttöohjekirjassa kuvatuista korjaus- ja huoltotoimista. Anna huoltoliikkeen tehdä suuremmat korjaus- ja huoltotoimet.
- Pidä kaikki mutterit, pultit ja ruuvit kiristettyinä, jotta kone on turvallinen käyttää.
- Vaihda kuluneet tai vahingoittuneet osat.
- Laitteen huoltamatta jättäminen lyhentää sen käyttöikää ja lisää onnettomuusriskiä.
- Laitteen huolto- ja korjaustyöt, erityisesti laitteen turvalaitteille tehtävät työt, vaativat erityiskoulutusta. Jos kaikkia käyttöohjekirjassa lueteltuja tarkastuksia ei huollon jälkeen voida suorittaa hyväksytysti, vie laite huoltoliikkeeseen. Siellä laitteesi huolletaan ja korjataan ammattimaisesti.
- Käytä vain alkuperäisiä varaosia.

Asentaminen

Putken asentaminen laitteeseen

1. Aseta puhaltimen suutin laitteen putken päähän.

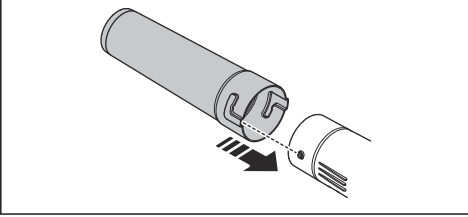

2. Työnnä puhaltimen suutin kokonaan paikalleen ja lukitse se laitteeseen kääntämällä sitä.

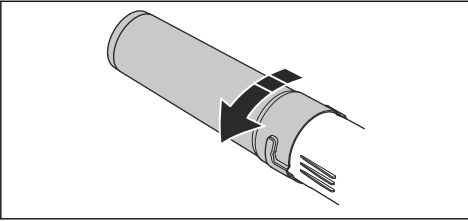

Valjaiden säätäminen

1. Aseta lannesuojan hihnat reppuakun valjaissa olevien kiinnikkeiden läpi.

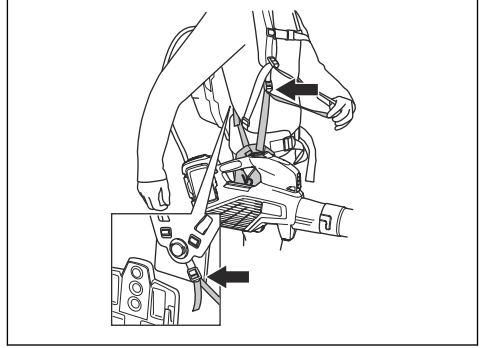

2. Säädä valjaat parhaimpaan työasentoon.

Käyttö

Johdanto



VAROITUS: Lue ja sisäistä turvallisuutta käsittelevä luku ennen laitteen käyttöä.

Laitteen toiminnan tarkistaminen

1. Tarkista, onko ilmanottoaukossa likaa tai halkeamia. Puhdista tuote ruohosta ja lehdistä harjalla.
2. Tarkista, että laite toimii oikein.
3. Tarkista, että kaikki mutterit ja ruuvit on kiristetty.

Akkulaturin kytkeminen

1. Kytke akkulaturi tyypikilven mukaiseen verkkovirtaan ja taajuuteen.
2. Aseta pistoke maadoitettuun pistorasiaan. Akkulaturin vihreä merkkivalo vilkkuu kerran.

Huomautus: Akku ei lataudu, jos sen lämpötila on yli 50 °C / 122 °F. Jos lämpötila on yli 50 °C / 122 °F, akkulaturi jäädyttää akkua ennen latautumista.

Akun lataaminen

Huomautus: Lataa akku, jos sitä käytetään ensimmäisen kerran. Uuden akun varaus on vain 30 %.

1. Varmista, että akku on kuiva.
2. Aseta akku akkulaturiin.

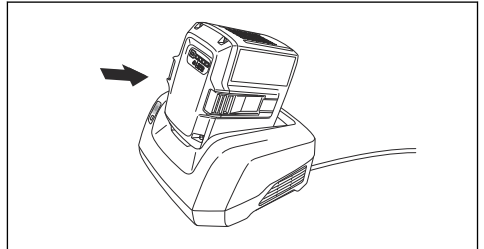

3. Varmista, että laturin vihreä latausvalo syttyy. Se kertoo, että akku on oikein kiinni akkulaturissa.

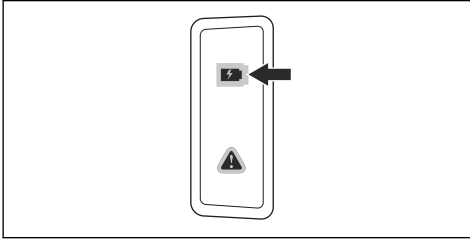

4. Kun akun kaikki LED-merkkivalot syttyvät, akku on ladattu täyteen.

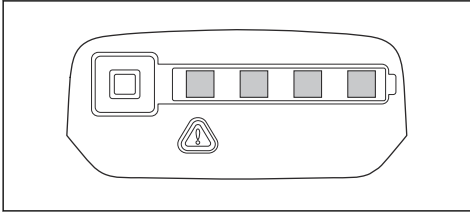

5. Irrota akkulaturi pistorasiasta vetämällä pistoketta. Älä vedä kaapelista.
6. Irrota akku akkulaturista.

Huomautus: Katso lisätietoja akun ja akkulaturin käyttöohjeista.

Akun kiinnittäminen laitteeseen



VAROITUS: Käytä laitteessa vain alkuperäisiä Husqvarna-akkuja.

1. Varmista, että akku on täysin ladattu.
2. Aseta akku laitteen akun pidikkeeseen. Jos akku ei liu'u paikalleen vaivatta, sitä ei ole asennettu oikein.

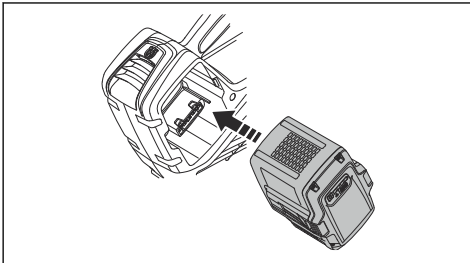

3. Paina akun alaosa ja työnnä akku mahdollisimman pitkälle akkutilaan. Akku lukittuu paikalleen, kun kuulet napsahduksen.

4. Varmista, että salvat napsahtavat oikein paikoilleen.

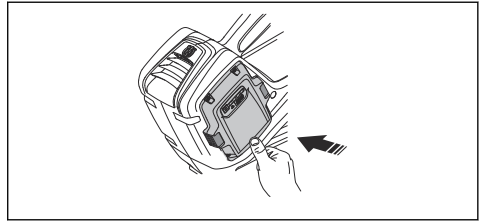

Laitteen käynnistäminen

1. Paina ja pidä käynnistinpainiketta painettuna, kunnes vihreä merkkivalo syttyy.



2. Ohjaa laitteen nopeutta käyttöliipaisimella.

Laitteen pysäyttäminen

1. Vapauta käyttöliipaisin.
2. Paina virtapainiketta ja pidä se painettuna, kunnes vihreä merkkivalo sammuu.
3. Irrota akku laitteesta. Paina kahta vapautuspainiketta ja vedä akku ulos.

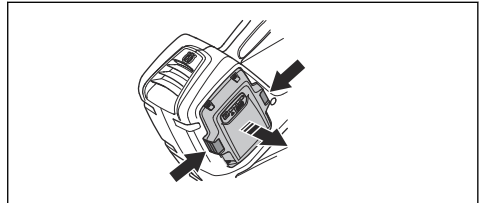

Työn kannalta optimaalisen ilmavirran asettaminen

1. Paina käyttöliipaisinta valitaksesi työsi kannalta optimaalisen ilmavirran.

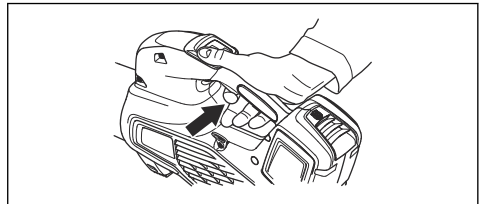

2. Paina vakionopeudensäädin-painiketta asettaaksesi valitun ilmavirtauksen. Merkkivalo syttyy.

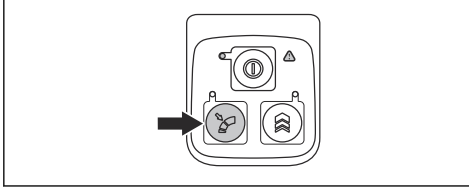

3. Voit jatkaa työskentelyä ilman käyttöliipaisimen painamista.

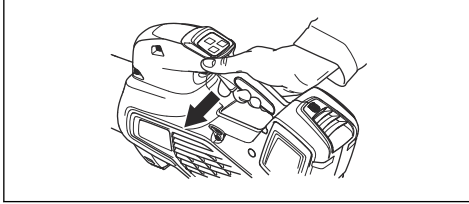

4. Paina vakionopeudensäädin-painiketta uudestaan poistaaksesi vakionopeudensäätimen käytöstä.

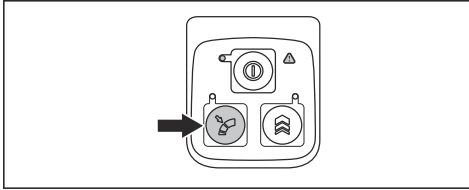

Ilmavirtauksen hetkellinen kasvattaminen

1. Käynnistä laite. Katso *Laitteen käynnistäminen* sivulla 80.
2. Paina ja pidä boost-painiketta painettuna saadaksesi aikaan suurimman mahdollisen ilmavirtauksen. Merkkivalo syttyy.

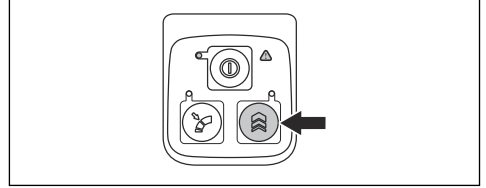

- a) **525IB Mark II** -mallilla boost-toimintoa voi käyttää ilman rajoituksia.
 - b) **325IB** -mallilla boost-toimintoa voi käyttää 30 sekunnin ajan. Vapauta boost-painike ja paina sitä uudestaan.
3. Vapauta boost-painike jatkaaksesi laitteen käyttöä normaalilla ilmavirtauksella.

Huolto

Johdanto



VAROITUS: Lue turvallisuutta käsittelevä luku niin, että ymmärrät sen sisällön, ennen minkäänlaisten huoltotoimien aloittamista.

Huoltokaavio



VAROITUS: Irrota akku, ennen kuin alat tehdä huoltotoimia.

Alla on luettelo laitteelle tehtävistä huoltotoimista.

Huolto	Päivittäin	Viikoittain	Kuukausittain
Puhdista koneen ulko-osat puhtaalla ja kuivalla liinalla. Älä koskaan käytä vettä.	X		
Pidä kahvat kuivina, puhtaina ja öljyttöminä sekä puhtaana vaseliinista.	X		
Varmista, että käynnistys-/pysäytyspainike toimii oikein eikä se ole viallinen.	X		
Varmista, että käyttöliipaisin toimii asianmukaisesti ja turvallisesti.	X		
Tarkasta, että ruuvit ja mutterit ovat kireällä.	X		
Tarkasta, että akku on ehjä.	X		
Tarkasta akun varaustaso.	X		
Tarkasta, että akun vapautuspainikkeet toimivat ja lukitsevat akun koneeseen.	X		

Huolto	Päivittäin	Viikoittain	Kuukausittain
Tarkasta, että akkulaturi on ehjä ja toimii.	X		
Tarkista, että kaikki kytkennät, liitännät ja kaapelit ovat ehjä ja puhtaita.		X	
Tarkasta akun ja koneen väliset kytkennät, samoin kuin akun ja akkulaturin väliset kytkennät.			X

Ilmanottoaukon tarkistaminen

1. Tarkista, että laitteen ilmanottoaukko ei ole tukkeutunut miltään puolelta.

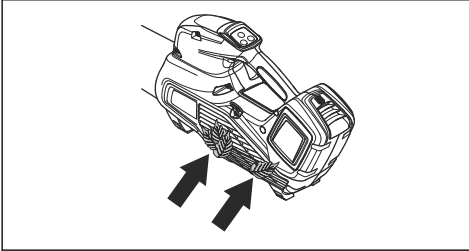

2. Sammuta laite ja poista tarvittaessa lehdet ja muu ylimääräinen materiaali.



HUOMAUTUS: Tukkeutunut ilmanottoaukko vähentää laitteen puhalluskapasiteettia ja lisää moottorin

käyttölämpötilaa. Tämä voi aiheuttaa moottorivian ylikuumentumisen takia.

Akun ja akkulaturin tarkistaminen

1. Tarkista akku vaurioiden, kuten halkeamien, varalta.
2. Tarkista akkulaturi vaurioiden, kuten halkeamien, varalta.
3. Varmista, että akkulaturin johto ei ole vaurioitunut ja ettei siinä ole murtumia.

Laitteen, akun ja akkulaturin puhdistaminen

1. Puhdista laite käytön jälkeen kuivalla liinalla.
2. Puhdista akku ja akkulaturi kuivalla liinalla. Pidä akun ohjauskiskot puhtaina.
3. Varmista, että akun ja akkulaturin liittimet ovat puhtaat ennen kuin akku asetetaan akkulaturiin tai laitteeseen.

Vianmääritys

Käyttäjän toiminnot

Käyttäjän toiminnot	Mahdolliset viat	Mahdolliset toimenpiteet
Vihreä merkkivalo vilkkuu	Matala akun jännite.	Lataa akku.
Punainen vian merkkivalo vilkkuu	Lämpötilavaihtelu.	Anna laitteen jäähtyä.
Laite ei käynnisty.	Likaa akkuliittimissä.	Puhdista paineilmalla tai pehmeällä harjalla.
	Akusta on katkaistu virta.	Käynnistä akku.
Punainen vian merkkivalo vilkkuu	Laite on huollettava.	Käänny huoltoliikkeen puoleen.

Akku

LED-näyttö	Mahdolliset viat	Mahdolliset toimenpiteet
Vihreä merkkivalo vilkkuu.	Matala akun jännite.	Lataa akku.

LED-näyttö	Mahdolliset viat	Mahdolliset toimenpiteet
Punainen vian merkkivalo vilkkuu	Akku on tyhjentynyt.	Lataa akku.
	Lämpötilavaihtelu.	Käytä akkua -10...40 °C:n (14...104 °F) lämpötilassa.
	Ylijännite.	Tarkista, että verkkojännite vastaa laitteesen kiinnitetystä arvokilvessä ilmoitettua jännitettä. Irrota akku akkulatorista.
Punainen vian merkkivalo palaa.	Akkukennoston väli liian suuri (1 V).	Käännä huoltoosaston puoleen.

Akkulaturi

Vika	Mahdolliset viat	Mahdollinen ratkaisu
Punainen vian merkkivalo vilkkuu	Lämpötilavaihtelu.	Käytä akkua -5-41 °C:n lämpötilassa.
Punainen virheen merkkivalo syttyy.		Ota yhteyttä huoltoosastoon.

Kuljettaminen, säilyttäminen ja hävittäminen

Kuljetus ja säilytys

- Mukana tulleet liitumioniakut ovat vaarallisten aineiden lainsäädännön määräysten mukaisia.
- Pakkausta ja merkintöjä koskevia erityismääräyksiä on noudatettava, myös kolmansien osapuolten tai huoltosijoiden järjestämässä tavarakuljetuksessa.
- Keskustele erityiskoulutuksen saaneen vaarallisten aineiden asiantuntijan kanssa ennen tuotteen lähettämistä. Noudata kaikkia kansallisia määräyksiä.
- Teippaa paljaat liittimet asettaessasi akun pakettiin. Aseta akku pakettiin tiukasti niin, ettei se pääse liikkumaan.
- Irrota akku varastoinnin tai kuljetuksen ajaksi.
- Aseta akku ja akkulaturi paikkaan, johon kosteus tai pakkanen eivät pääse.
- Älä säilytä akkua paikassa, jossa on staattista sähköä. Älä säilytä akkua metallilaatikossa.
- Säilytä akkua varastossa, jossa lämpötila on 5-25°C ja jossa se ei ole suorassa auringonvalossa.
- Säilytä akkulaturia varastossa, jossa lämpötila on 5-45°C ja jossa se ei ole suorassa auringonvalossa.
- Käytä akkulaturia ainoastaan 5-40 °C:n lämpötiloissa.
- Lataa akku ennen pitkäaikaista säilytystä niin, että sen varaustaso on 30-50 %.
- Säilytä akkua kuivassa ja suljetussa tilassa.

- Pidä akku erillään akkulatorista varastoinnin aikana. Älä anna lasten tai asiaankuulumattomien henkilöiden koskea laitteeseen. Säilytä laitetta lukollisessa tilassa.
- Puhdista laite ja tee täysi huolto ennen pitkäaikaista säilytystä.
- Käytä kuljetussuojasta kuljetuksen ja varastoinnin aikana vaurioiden ja vammojen välttämiseksi.
- Kiinnitä laite hyvin kuljetuksen ajaksi.

Akun, akkulaturin ja laitteen hävittäminen

Alla oleva symboli kertoo, että tuotetta ei saa hävittää kotitalousjätteen mukana. Vie se asianmukaiseen sähkö- ja elektroniikkalaitteiden keräyspisteeseen. Tämä auttaa estämään sekä ympäristö- että henkilövahinkoja.

Saat lisätietoja paikallisviranomaisilta, jätehuolloilta tai jälleenmyyjältäsi.

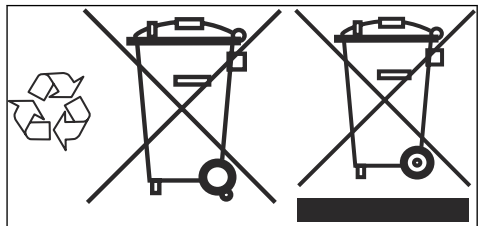

Huomautus: Symboli on joko tuotteessa tai sen pakkauksessa.

Tekniset tiedot

Tekniset tiedot

	325iB	525iB Mark II
Moottori		
Moottorityyppi	BLDC (harjaton) 36 V	BLDC (harjaton) 36 V
Paino		
Paino ilman akkua, kg	2,5	2,4
Melupäästöt ¹³		
Äänentehotaso, mitattu dB(A)	98	100
Äänentehotaso, taattu L _{WA} dB(A)	100	101
Vedeltäsuojauksen taso		
Käyttö joka säällä	Kyllä	Kyllä
IPX4 ¹⁴	Ei	Kyllä
Äänitasot ¹⁵		
Vastaava äänenpainetaso käyttäjän korvan tasalla mitattuna standardin ISO 22868 mukaan, dB(A):	83	85
Tärinätasot ¹⁶		
Kahvojen tärinätasot standardin ISO 22867 mukaan mitattuna, m/s ²	0,7	0,5
Puhallusteho		
Normaalitilan ilmavirtaus vakiosuuttimella, m ³ /min	11,0	11,6
Ilman enimmäisnopeus normaalitilassa vakiosuuttimella, m/s	47	48

Ääni- ja tärinätiedot määritetään nimellisen enimmäisnopeuden perusteella.

¹³ Melupäästö ympäristöön äänitehona (L_{WA}) EY-direktiivin 2000/14/EY mukaisesti mitattuna. Laitteen ilmoitettu äänentehotaso on mitattu käyttäen alkuperäistä terälaitetta, joka antaa suurimman äänentehotason. Taatun ja mitatun äänitehon erona on se, että taattu ääniteho sisältää myös mitatun tuloksen hajonnan ja vaihtelun saman mallin eri laitteiden välillä direktiivin 2000/14/EY mukaisesti.

¹⁴ Husqvarnan akkukäyttöiset kannettavat tuotteet, joissa on merkintä IPX4, täyttävät nämä vaatimukset tuotteen hyväksyntätasolla

¹⁵ Ilmoitetuilla tiedoilla vastaavasta laitteen äänenpainetasosta tyypillinen tilastollinen hajonta (vakiopoikkeama) on 3 dB(A).

¹⁶ Tärinätasolle ilmoitetuissa tiedoissa tyypillinen tilastollinen hajonta (vakiopoikkeama) on 2 m/s².

Laitteeseen hyväksytyt akut

	325iB	525iB Mark II	
Akku	BLi30	BLi300	BLi200
Tyyppi	Litiumioni	Litiumioni	Litiumioni
Akun kapasiteetti, Ah	5,2	9,4	5,2
Nimellisjännite, V	36	36	36
Paino, kg	2,9	2,0	2,9

Laitteen hyväksytyt akkulaturit

	325iB	525iB Mark II
Akkulaturi	QC250	QC330
Tulojännite, V	100–240	100–240
Taajuus, Hz	50–60	50–60
Teho, W	250	330

Tarvikkeet

Hyväksytyt lisävarusteet

Hyväksytyt lisävarusteet	Tyyppi	Tuotenumero
Suutin (pituus)	Litteä suutin (600 mm)	579 79 75-01
	Pyöreä suutin, jossa on metallirengas (300 mm)	586 10 63-01
	Pyöreä suutin, jossa on metallirengas (400 mm)	586 10 63-02
	Suuttimen äänenvaimennin (400 mm)	589 81 17-01

Vaatimustenmukaisuusvakuutus

Vaatimustenmukaisuusvakuutus

Husqvarna AB, SE-561 82 Huskvarna, Ruotsi, puh. +46
36 146500, vakuuttaa täten, että tuote:

Kuvaus	Käsi- ja akkukäyttöinen puhallin
Tuotemerkki	Husqvarna
Tyyppi/malli	325iB, 525iB Mark II
Tunniste	Sarjanumerot vuodesta 2022 alkaen

vastaavat täysin seuraavien EU:n direktiivien ja
asetusten vaatimuksia:

Asetus	Kuvaus
2006/42/EC	konedirektiivi
2014/30/EMC	EMC-direktiivi
2011/65/EU	"tiettyjen vaarallisten aineiden käytön rajoittaminen"
2000/14/EC	Melupäästädirektiivi

ja että asiassa sovelletaan seuraavia standardeja
ja/tai teknisiä tietoja: EN 60335-1:2012 + A11:2014
+ A13:2017 + A15:2021, EN 50636-2-100:2014 (IEC
60335-2-100:2002), EN 55014-1:2017 (Emission), EN
55014-2:2021 (Immunity), EN IEC 63000:2018.

The Swedish Machinery Testing Institute, Sweden
on vahvistanut vaatimustenmukaisuuden neuvoston
direktiivin 2000/14/EY liitteen V mukaisesti. Sertifikaatin
numerot 01/012/017, 01/012/018.

Katso lisätietoja melupäästöistä osiosta *Tekniset tiedot*
sivulla 84.

Huskvarna, 2022-09-01

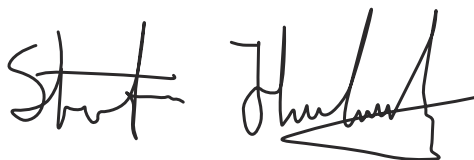

Stefan Holmberg, Tuotekehityspäällikkö, Technology
Management, Husqvarna AB

Teknisestä dokumentaatiosta vastaava edustaja



Sisukord

Sissejuhatus.....	87	Veaotsing.....	102
Ohutus.....	89	Transportimine, hoiuolepanek ja utiliseerimine.....	103
Kokkupanek.....	99	Tehnilised andmed.....	104
Töö.....	99	Lisavarustus.....	106
Hooldamine.....	101	Vastavusdeklaratsioon.....	107

Sissejuhatus

Toote tutvustus

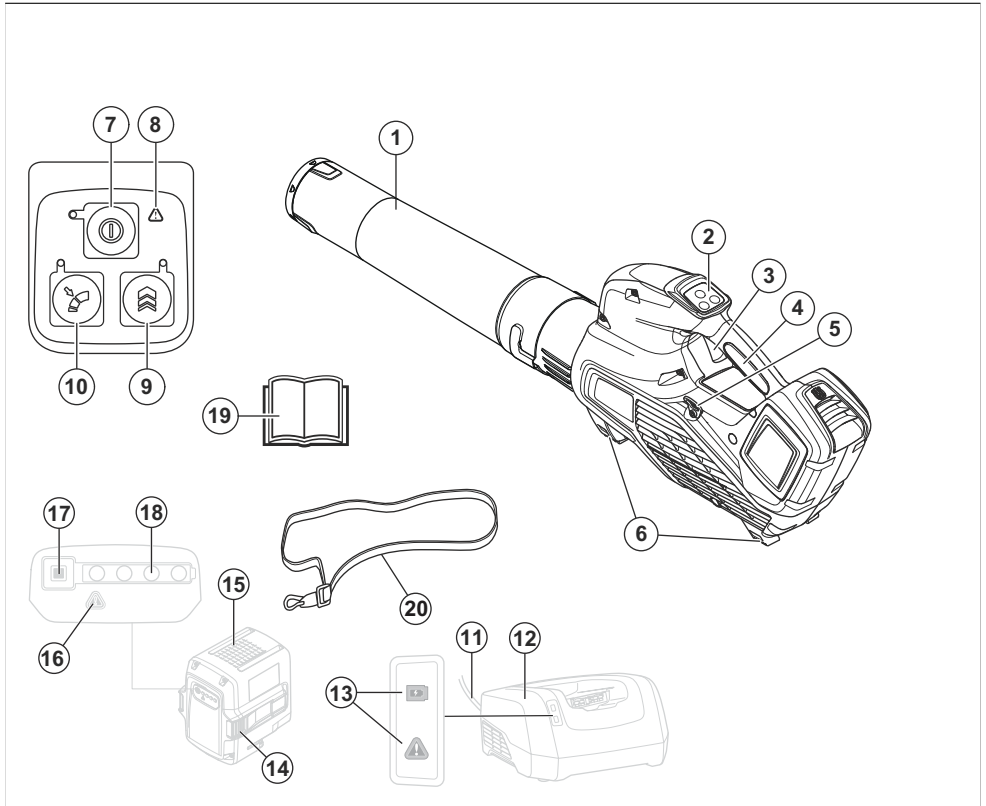

1. Puhurseadme otsak
2. Klahvistik
3. Toitelüliti
4. Juhtraud
5. Rakmete (kanderihma) tugisilmused (525iB Mark II)
6. Toed
7. Käivitus- ja seiskamisnupp
8. Hoiatuse indikaator (tõrke märgutuli)
9. Boost: Õhuvoolu ajutine suurendamine
10. Cruise control: Määrake töö jaoks optimaalne õhuvoolu tugevus
11. Kaabel
12. Akulaadija
13. Toite- ja hoiatusindikaator
14. Aku vabastamise nupp
15. Aku

16. Hoiatuse indikaator (tõrke märgutuli)
17. Akunäidiku nupp
18. Aku olek
19. Kasutusjuhend
20. Rakmed (525iB Mark II)

Toote kirjeldus

Husqvarna 325iB, 525iB Mark II on elektrimootoriga puhurseadme mudelid.

Tegeleme pidevalt oma toodete edasiarendamisega ning seetõttu jätame endale õiguse muuta toodete disaini ja välimust ilma sellest ette teatamata.

Kasutusotstarve

Toode on ette nähtud lehtede ja prahi eemale puhumiseks murult, kõnniteedelt, asfaltteedelt jms.

Sümbolid tootel



Hoiatus! Puhur võib olla ohtlik! Hooletu või väär käsitlemine võib põhjustada kasutaja või teiste isikute raskeid kehavigastusi või hukkamise. Äärmiselt oluline on käesolev kasutusjuhend läbi lugeda ja selle sisust aru saada. Enne seadme kasutamist lugege kasutusjuhend põhjalikult läbi, et kõik juhised oleksid täiesti arusaadavad.



Kasutage silmade ja kõrvade kaitsevahendeid.



Alalisvool.



Välitingimustes kasutatavate seadmete müratase vastab Euroopa direktiivi 2000/14/EÜ ja Uus Lõuna-Walesi seaduse „Protection of the Environment Operations (Noise control) Regulation 2017“ nõuetele. Toote garanteeritud helivõimsuse taseme andmed leiate jaotisest *Tehnilised andmed lk 104* ja sildil.



Seadmel või selle pakendil olevad sümbolid viitavad, et antud seadet ei tohi visata olmeprügi hulka. Seade tuleb kõrvaldada vastavas taaskasutuspunktis.



See toode vastab kehtivatele EÜ direktiividele.



See toode vastab kehtivatele UK direktiividele.



Kaitske veepritsmete eest. (Ainult toote 525iB Mark II puhul)



Ärge jätke vihma kätte. (Ainult toote 325iB puhul)



Puhurseadme kasutaja on kohustatud tagama, et inimesed ja loomad ei tuleks töö ajal lähemale kui 15 m. Kui samas kohas töötab mitu seadmekasutajat, peab ohutusvahemaa olema vähemalt 15 meetrit. Puhurseade võib jõuliselt liigutada objekte, mis võivad tagasi pörkuda. Soovitusliku ohutusvarustuse mittekasutamisel võib see põhjustada tõsisid silmavigastusi.

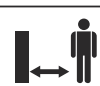

aaaa nnxxxx

Mudelil etikett näitab seerianumbrit. **aaaa** on tootmisaasta, **nn** on tootmisnädal ja **xxxx** on järjekorranumber.

Tootja

Husqvarna AB

Drottninggatan 2, SE-561 82 Huskvarna

Tootevastutus

Tootevastutusseaduste alusel ei vastuta me tootest tingitud kahjustuste eest, kui:

- toodet on valesti parandatud;
- toote parandamisel on kasutatud osi, mis ei ole tootja poolt valmistatud või heaks kiidetud;
- tootel on kasutatud tarvikut, mis ei ole tootja poolt valmistatud või heaks kiidetud;
- toodet ei ole parandatud volitatud hoolduskeskuses või volitatud isiku poolt.

Ohutus

Ohutuse määratlused

Mõistetega „hoiatus”, „ettevaatust” ja „märkus” juhitakse tähelepanu eriti olulistele kohtadele kasutusjuhendis.



HOIATUS: Tähistab kasutusjuhendi juhiste eiramise korral kasutaja või kõrvalseisjate kehavigastuse või surmaga lõppeva õnnetuse ohtu.



ETTEVAATUST: Tähistab kasutusjuhendi juhiste eiramise korral seadme, muude esemete või läheduses asuvate objektide kahjustamise ohtu.

Märkus: Tähistab antud olukorras vajalikku lisateavet.

Sissejuhatus



HOIATUS: Lugege kõik ohutusalsed hoiatused ja kõik juhised läbi. Hoiatuste ja juhiste eiramine võib põhjustada

elektrilöögi, tulekahju ja/või raskeid vigastusi.

Üldised ohutusalsed märkused elektritööriistade kohta

Kontroll enne käivitamist

- Vaadake üle tööpiirkond. Kõrvaldage kõik lahtised esemed, nt kivid, klaasikillud, naelad, traadid, nõõrid jms, mis võiksid õhku paiskuda.
- Eemaldage alati aku, et seade juhuslikult ei käivituks. Enne seadme hooldamist tuleb aku alati lahutada.
- Enne masina kasutamist ning pärast löögi saamist tuleb kontrollida kulumis- ja kahjustusmärke ning masinat vajadusel remontida.
- Kasutage ainult originaalvaruosi.
- Seadme kasutaja on kohustatud jälgima, et inimesed ja loomad ei tuleks töö ajal lähemale kui 15 m. Kui samas kohas töötab mitu kasutajat, peab ohutusvahemaa olema vähemalt 15 meetrit.
- Tehke masinale enne kasutamist üldine ülevaatus, vt hooldusgraafikut.

- Kasutamist võivad piirata riiklikud või kohalikud seadused. Järgige kõiki määrusi.

Inimeste kaitsmine

- **Olge elektritööriista kasutamisel tähelepanelik, jälgige oma tegevust ja kasutage tervet mõistust. Ärge kasutage elektritööriista, kui olete väsinud või uimastite, alkoholi või ravimite mõju all.** Hetkeline tähelepanematus elektritööriistade kasutamise ajal võib lõppeda tõsiste kehavigastustega.
- Hoidke kõrvalseisjad eemale.
- Seda seadet ei tohi kasutada isikud (sh lapsed), kellel on nõrgemad füüsilised, sensoorsed või vaimsed võimed või puudulikud teadmised ja kogemused, välja arvatud juhul, kui neid jälgitakse või juhendatakse seadme kasutamisel isiku poolt, kes vastutab nende ohutuse eest. Lapsi tuleb jälgida, et nad seadmega ei mängiks.
- Ärge kunagi lubage seadet ega akut kasutada või hooldada lastel ega teistel isikutel, kes pole seadme ja/või aku kasutamise koolitust saanud. Kohalikes

õigusaktides võib olla reguleeritud kasutaja vanus.

- Ära lase ligi kõrvalisi isikuid. Lapsed, loomad, pealtvaatajad ja abistajad peavad viibima väljaspool 15-meetrist ohutustsooni. Seisake masin kohe, kui keegi läheneb.
- Seadet tuleb hoida lukustatud ruumis, kus lapsed ja kõrvalised isikud sellele ligi ei pääse.
- **Kandke nõuetekohaseid riideid. Ärge kandke lahtiseid rõivaid ega ehteid. Hoidke juuksed, rõivad ja kindad liikuvatest osadest eemal.** Lahtised rõivad, ehted või pikad juuksed võivad liikuvate osade vahele kinni jääda.
- Ärge kunagi töötage seadmega, kui olete väsinud, tarvitanud alkoholi või võtnud ravimit, mis võib mõjutada nägemist, otsustusvõimet või koordinatsiooni.
- Kandke isikukaitsevarustust. Vaadake juhiseid jaotisest „Isiklik kaitsevarustus”.
- Seadme üleandmisel teisele isikule eemaldage alati aku.
- Ärge unustage, et seadme kasutaja vastutab selle eest, et inimeste või nende varaga ei juhtuks õnnetust.

Elektritööriista kasutamine ja hooldamine

- Ärge kunagi kasutage seadet, mille ehitust on muudetud. Ärge kunagi kasutage seadet plahvatusohtlike või süttivate materjalide läheduses.
- Ärge kunagi kasutage kahjustatud seadet. Teostage ohutuskontroll ja hooldage seadet korrapäraselt, nagu käsitlemisõpetuses nõutud. Teatud hooldustoiminguid tohib teha ainult vastava väljaõppe saanud spetsialist. Vaadake juhiseid jaotisest „Hooldus”.
- Kasutage ainult originaalvaruosi.
- Kontrollige alati, et õhusavade oleksid puhtad.
- Enne käivitamist tuleb paigaldada kõik seadme katted, kaitsed ja käepidemed.
- Kasutage seadet üksnes päevavalguses või hea valgustuse korral.
- Ärge kunagi kasutage seadet halbade ilmastikuolude korral, nagu nt udu, vihasadu, niiske või märg keskkond, tugev tuul, tugev pakane, pikselöögi oht jms. Äärmiselt palava ilma korral võib seade üle kuumeneda. Halva ilmaga töötamine on väsitav ja

see võib põhjustada ohtlikke olukordi, nt libedate pindade tõttu.

- Kui masin hakkab ebatavaliselt vibreerima, siis peatage masin ja eemaldage aku.
- Kõndige ja ärge kunagi jookske.

Üldised ohutuseeskirjad



HOIATUS: Enne seadme kasutamist lugege läbi järgnevad hoiatused.

- Kui toodet kasutatakse valesti või hooletult, võib see muutuda ohtlikuks ning põhjustada kasutajale või kõrvalseisjatele koguni raskeid või eluohtlikke kehavigastusi. Lugege kasutusjuhend läbi ja veenduge, et olete sellest täielikult aru saanud.
- Seadme algset konstruktsiooni ei tohi muuta ilma tootja loata. Ärge kunagi kasutage seadet, mille ehitust on muudetud. Lubamatud muudatused ja varuosad võivad põhjustada kasutaja ja teiste isikute raskeid või isegi eluohtlikke kehavigastusi. Garantii ei pruugi katta kahjusid, mis on põhjustatud volitamata

tarvikute või varuosade kasutamisest.

- Seade tekitab töötades elektromagnetvälja. Teatud tingimustel võib väli häirida aktiivsete või passiivsete meditsiiniliste implantaatide tööd. Raskete või surmaga lõppevate kahjustuste ohu vähendamiseks soovitame meditsiinilisi implantaate kasutaval inimestel pidada enne selle toote kasutamist nõu oma arsti ja implantaadi valmistajaga.
- Enne laadimist eraldage aku tootest.

Ohutusjuhised kasutamisel



HOIATUS: Enne toote kasutamist loe läbi järgnevad hoiatused.

- Kui olukord on teile tundmatu, katkestage töö ja paluge spetsialistidelt abi ja nõu. Võta ühendust edasimüüja või hoolduspunktiga. Ärge tehke tööd, milleks teil puudub väljaõpe või kogemused.
- Ärge kunagi kasutage seadet halva ilmaga, eriti udu, vihma, tugeva tuule, liigse külraga jne.
- Ärge lubage lastel seadet kasutada ega selle läheduses

viibida. Kuna seadet on lihtne käivitada, võivad lapsed selle käivitada, kui neid piisavalt ei jälgita. See tähendab raskete vigastuste tekke ohtu. Kui seade jääb valveta, lahutage aku ühendus.

- Veenduge, et inimesed ja loomad ei oleks töö ajal lähemal kui 15 meetrit. Kui samas kohas töötab mitu kasutajat, peab ohutusvahemaa olema vähemalt 15 meetrit. Vastasel juhul tekib raskete vigastuste saamise oht. Seisake seade kohe, kui keegi läheneb. Ärge kunagi pöörake seadet ringi enne, kui olete selja taha vaadanud ja veendunud, et ohutsoonis pole kedagi.
- Veenduge, et saate turvaliselt seista ja liikuda. Vaadake, et läheduses ei oleks tükkeid, nagu juuri, kive, oksid, kraave jms, mis oleksid takistuseks juhul, kui tuleb kiiresti eemalduda. Olge eriti ettevaatlik mäeküljel töötades.
- Olge kindlal pinnal ja hoidke ennast tasakaalus. Ärge küünitage liiga kaugele.
- Kui kasutate kuulmiskaitset, olge tähelepanelik hõigete ja hoiatussignaalide suhtes. Eemaldage kõrvaklapid kohe, kui seade on seiskunud.

- Hoolige läheduses viibivatest inimestest ja ärge kasutage seadet sobimatutel kellaaegadel, nt hilisõhtul või varahommikul. Järgige kehtivaid kohalikke eeskirju ja korraldusi.
- Kasutage toodet võimalikult madala õhuvooluvõimsusega. Täisvõimsuse kasutamine on vajalik harva, paljusid töid saab teha poole õhuvooluvõimsusega. Väiksem õhuvooluvõimsus tähendab vähemat müra ja tolmu ning samuti on kokku kogutavat või eemale puhutavat prahti nii lihtsam suunata.
- Maa külge kinni jäänud prahi eemaldamiseks kasutage reha või luuda.
- Hoidke puhuri avaust võimalikult maapinna lähedal.
- Jälgige ümbrust. Suunake toode eemale inimestest, loomadest, mänguväljakutest, autodest jms.
- Vähendage puhumisaega, niisutades kergelt tolmuiseid piirkondi või kasutades pihustusvarustust.
- Arvestage tuule suunaga. Kasutage tuult ära, see teeb töö lihtsamaks.
- Kui seade hakkab ebatavaliselt vibreerima, siis seisake seade ja eemaldage aku.
- Puhurseadme abil suurte kuhjade liigutamine on aeganõudev ja tekitab asjatult suurt müra.
- Koristage töö jäljed. Veenduge, et te poleks prahti kellegi aeda puhunud.
- Ärge jookske seadmega töötamise ajal.
- Jõulised õhuvood võivad objekte liigutada sellisel kiirusel, et need põrkavad tagasi ja põhjustavad tõsiseid silmavigastusi.

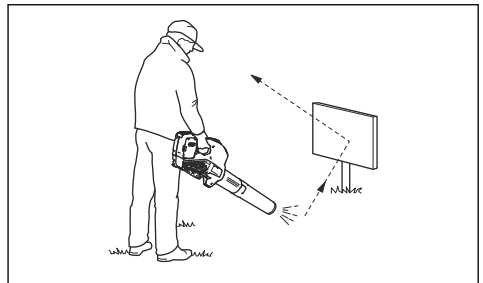

- Ärge suunake õhuvoolu inimeste ega loomade poole.
- Enne tarvikute ja muude komponentide paigaldamist või eemaldamist seisake alati mootor.
- Hoidke kõik kehaosad kuumadest pindadest eemal.

- Ärge kunagi asetage käivitatud seadet maha, kui see ei asu teie vaateväljas.
- Puhurseadet ei tohi kasutada redelil või tellingutel seistes.



- Ärge kasutage seadet olukordades, kus teil pole õnnetuse korral võimalik abi kutsuda.
- Hoiduge eemalepaiskuvate esemete eest. Kivid, praht jms võib õhku paiskudes teile silma lennata ja põhjustada raske kehavigastuse või isegi pimedaks jäämise.
- Täiendava ohutuse tagamiseks kasutage rikkevoolukaitset (RCI). Seade on varustatud rikkevoolukaitsmega, mis kaitseb kasutajaid elektririkke korral.
- See seade on tuntud oma madala vibratsioonitaseme poolest. Tugeva vibratsiooniga töötamine võib põhjustada vereringe- või närvikahjustusi, eriti neil, kel on

vereringehäireid. Pöörduge arsti poole, kui ilmneb nähte, mis võivad olla vibratsioonist põhjustatud. Sellisteks nähtudeks on näiteks muudatused nahas või nahavärvis, surin, nõelatorked, tundetus, nõrkus, värvimuutused nahal. Nimetatud nähtused esinevad tavaliselt sõrmedes, käelabades ja randmetes.

- Kasutage seadet ainult ettenähtud otstarbel.
- Kõiki olukordi, mis võivad seadme käitamisel ette tulla, ei ole võimalik kirjeldada. Olge alati ettevaatlik ja kasutage tervet mõistust. Vältige olukordi, millega te ei pruugi toime tulla. Kui te pärast selle juhendi läbilugemist tunnete veel ebakindlust, küsige enne jätkamist nõu asjatundjalt.

Isikukaitsevahendid



HOIATUS: Enne seadme kasutamist lugege läbi järgnevad hoiatused.

- Seadmega töötamisel tuleb kasutada ettenähtud isikukaitsevarustust. Isikukaitsevarustus ei välista täielikult kehavigastuste ohtu, kuid vähendab

õnnetusjuhtumi korral kehavigastuse raskusastet. Õige varustuse valimiseks pöörduge edasimüüja poole.

- Pikaajaline kokkupuude müraga võib tekitada kuulmiskahjustusi. Üldiselt on akutoitel töötavad seadmed suhteliselt vaiksed, kuid müratase koos pikaajalise kasutamisega võib tekitada kuulmiskahjustusi. soovib kasutajal kanda kõrvaklappe, kui seadmega töötatakse pikemat aega järjest. Kasutajad, kes kasutavad seadet pidevalt ja regulaarselt, peavad käima korrapäraselt kuulmist kontrollimas. Võtke arvesse, et kõrvaklapid piiravad võimet kuulda helisid ja hoiatussignaale.

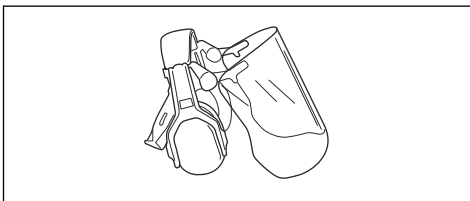

- Kandke heakskiidetud kaitseprille. Näokaitsme kasutamisel tuleb lisaks kasutada heakskiidetud kaitseprille. Heakskiidetud kaitseprillide all mõeldakse selliseid prille, mis vastavad standardile ANSI Z87.1 USA-

s või EN 166 Euroopa Liidu riikides.

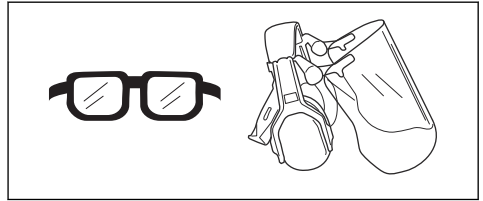

- Kandke vastupidavast materjalist riideid. Kandke alati pikki raskeid pükse ja pikki varrukaid. Hoiduge liiga avaratest rõivastest, mis võivad okstesse takerduda. Ärge kandke ehteid, lühikesi pükse, lahtiseid jalatseid ega käige paljajalu. Kinnitage juuksed ohutult õlgadest kõrgemale.
- Hoidke esmaabikomplekt käepärast.



- Tolmu tekke riski korral tuleb kasutada hingamiskaitset.

Toote ohutusseadised



HOIATUS: Enne toote kasutamist loe läbi järgnevad hoiatused.

- Selles alalõigus kirjeldatakse masina turvavarustust, selle

otstarvet ning kuidas läbi viia kontrollid ja hooldust, tagamaks masina nõuetekohane töö. Pealkirja *Toote tutvustus lk 87* alt loe juhiseid selle kohta, kus need sinu seadmel paiknevad.

- Kui seadet ei hooldata õigesti ja korrapäraselt ning seadet ei paranda asjatundja, võib seadme tööiga lüheneda ja tekkida õnnetuste oht. Kui vajate täiendavat infot, pöörduge lähimasse teenindusse.
- Ärge kasutage seadet, kui selle turvavarustus pole täiesti korras. Ohutusvarustust tuleb käesolevas lõigus toodud eeskirjade kohaselt hooldada ja kontrollida. Kui seade ei vasta ohutusnõuetele, laske see parandada hooldustöökojas.
- Toote hooldus ja parandamine nõuab eraldi väljaõpet. Eriti oluline on see toote ohutusvarustuse puhul. Kui toode ei vasta allpool toodud nõuetele, võtke ühendust hooldustöökojaga. Meie toodetele on tagatud professionaalne hooldus ja parandus. Kui toote müüja ei tegele hooldusega, paluge teda juhatada teid lähimasse hooldustöökotta.

Klahvistiku kontrollimine

1. Vajutage käivitus- ja seiskamisnuppu (B) ja hoidke seda allavajutatuna.

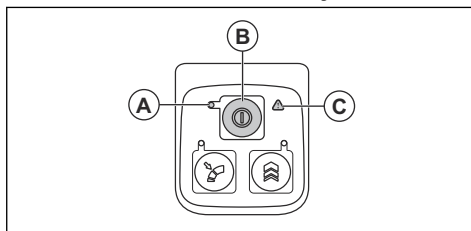

- a) Seade on sisse lülitatud siis, kui LED-tuli (A) süttib.
 - b) Seade on välja lülitatud siis, kui LED-tuli (A) kustub.
2. Hoiatusindikaatori (C) süttimise või vilkumise korral vt *Veaotsing lk 102*.

Toitelüliti kontrollimine

1. Vajutage ja vabastage toitelüliti, et veenduda, kas see liigub vabalt.

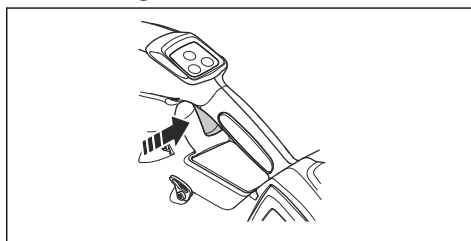

Aku ohutus



HOIATUS: Enne seadme kasutamist lugege läbi järgnevad hoiatused.

- Kasutage ainult Husqvarna BLi akut. Vt jaotist *Seadmes kasutamiseks heakskiidetud akud lk 105*. Aku on kodeeritud.
- Kasutage Husqvarna seadmete vooluallikana üksnes taaslaetavaid Husqvarna BLi akusid. Kehavigastuse vältimiseks ärge kasutage akut muude seadmete toiteallikana.
- Elektrilöögioht! Ärge ühendage akuklemme võtmete, müntide, kruvide või muude metallesemetega. See võib tekitada akus lühise.
- Ärge kasutage mittetaaslaetavaid akusid.
- Ärge asetage esemeid aku õhuavade sisse ja ette.
- Vältige aku kokkupuudet otsese päikesevalguse, kuumuse ja lahtise leegiga. Aku võib põhjustada põletusi ja/või keemilisi põletusi.
- Vältige aku kokkupuudet vihma ja märja keskkonnaga.
- Vältige aku kokkupuudet mikrolainete ja kõrgsurvega.
- Ärge demonteerige ega lõhkuge akut.
- Aku lekke korral vältige vedeliku kokkupuudet keha ja silmadega. Kui vedelik satub kehale, puhastage kokkupuutunud ala rohke veega ja seebiga ning seejärel pöörduge arsti poole. Kui vedelik satub silma, ärge hõõruge silmi, vaid loputage neid veega vähemalt 15 minutit ja pöörduge arsti poole.
- Kasutage akut keskkonnas, mille temperatuur jääb vahemikku $-10...40\text{ }^{\circ}\text{C}$ ($14...114\text{ }^{\circ}\text{F}$).
- Ärge puhastage akut või akulaadijat veega. Vt jaotist *Seadme, aku ja akulaadija puhastamine lk 102*.
- Ärge kasutage defektset või kahjustatud akut.
- Ladustage akusid eemal metallesemetest (nt naelad, kruvid, ehted).
- Hoidke aku eemal lastest.

Akulaadija ohutus



HOIATUS: Enne seadme kasutamist lugege läbi järgnevad hoiatused.

- Ohutuseeskirjade eiramine võib kaasa tuua elektrilöögi või lühise.
- Kasutage ainult toote tarnekomplekti kuuluvat akulaadijat. Husqvarna BLi asendusakude laadimiseks kasutage ainult Husqvarna QC laadijaid.

- Ärge püüdke akulaadijat lahti monteerida.
- Ärge kunagi kasutage defektset või kahjustunud akulaadijat.
- Ärge tõstke akulaadijat toitejuhtmest hoides. Akulaadija võrgupistikupesast lahutamiseks tõmmake pistikut. Ärge tõmmake toitejuhet.
- Vältige juhtmete ja pikendusjuhtmete kokkupuudet vee, õli ja teravate servadega. Jälgige, et juhe ei jääks uste, väravate jms vahele.
- Ärge kasutage akulaadijat tuleohtlike või korrosiooni tekitavate materjalide läheduses. Veenduge, et akulaadija poleks kinni kaetud. Suitsu või tule tekke korral eemaldage pistik akulaadijast.
- Laadige akut ainult hea õhuvahetusega siseruumis ja päikesevalguse eest kaitstuna. Ärge laadige akut õues. Ärge laadige akut märjas keskkonnas.
- Kasutage akulaadijat keskkonnas, mille temperatuur jääb vahemikku 5...40 °C (41...104 °F). Kasutage laadijat hästi ventileeritavas, kuivas ja tolmuvabas keskkonnas.
- Ärge asetage esemeid akulaadija jahutusavade sisse ja ette.
- Ärge kunagi ühendage akulaadija klemme metallesemete külge, vastasel korral võib akulaadija lühistuda.
- Kasutage heakskiidetud ja kahjustamata pistikupesasid. Veenduge, et akulaadija juhe poleks kahjustatud. Pikendusjuhtme kasutamisel veenduge, et pikendusjuhe poleks kahjustatud.

Ohutusjuhised hooldamisel



HOIATUS: Enne seadme hooldustööde tegemist lugege läbi järgnevad hoiatused.

- Eemaldage aku enne hooldustööde või muude kontrolltoimingute või seadme kokkupanemise alustamist.
- Seadme kasutaja tohib teha üksnes käesolevas kasutusjuhendis kirjeldatud hooldustöid. Mahukamate hooldustööde tegemiseks pöörduge hooldusesindusse.
- Toote ohutuse ja korrasoleku tagamiseks peavad kõik mutrid, poldid ning kruvid olema korralikult kinnitatud.

- Vaetage välja kulunud või kahjustunud osad.
- Kui hooldustöid ei tehta, siis seadme kasutamisega lüheneb ja õnnetuste oht kasvab.
- Kõigi hooldus- ja parandustööde tegemiseks (eriti seadme ohutusseadiste juures) on vajalik eriväljaõpe. Kui pärast hooldustööde tegemist ei läbi seade kõiki

käesolevas kasutusjuhendis kirjeldatud kontrolltoiminguid, siis rääkige hooldusesinduse töötajaga. Garanteerime, et hooldusesinduses tehakse teie seadmele professionaalsel tasemel remondi- ja hooldustööd.

- Kasutage ainult originaalvaruosi.

Kokkupanek

Seadmele toru paigaldamine

1. Asetage puhurseadme otsak seadme toruja otsa kohale.

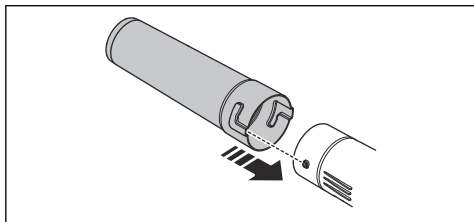

2. Lükake puhurseadme otsak lõpuni sisse ja keerake seda seadme külge lukustamiseks.

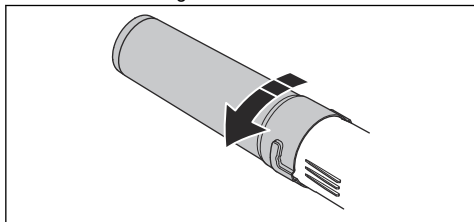

Kanderihmade reguleerimine

1. Pange puusapolstri rihmad läbi seljaskantava aku rakmete kinnitusaasade.

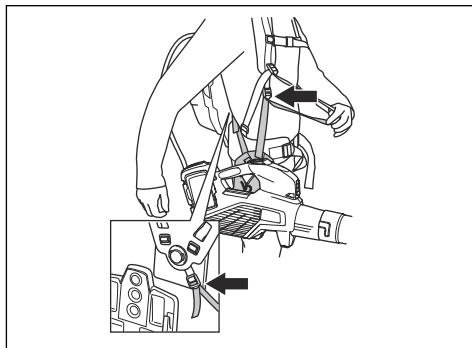

2. Reguleerige rakmeid nii, et töösend oleks optimaalne.

Töö

Sissejuhatus



HOIATUS: Enne toote kasutamist lugege läbi ohutuspeatükk ja veenduge, et oleksite kõigest aru saanud.

Toimivustesti tegemine enne toote kasutamist

1. Veenduge, et õhuvõtuava poleks määrdunud ega pragunenud. Pühkige harja abil tootelt ära rohumibled ja lehed.
2. Veenduge, et toode töötaks korralikult.
3. Kontrollige kõiki mutreid ja polte ning veenduge, et need oleksid korralikult kinni keeratud.

Akulaadija ühendamine

1. Ühendage akulaadija andmesildil näidatud pinge ja sagedusega võrku.
2. Ühendage pistik maandatud pistikupessa. Akulaadijal olev roheline märgutuli vilgub üks kord.

Märkus: Aku laadimist ei toimu, kui aku temperatuur on üle 50 °C / 122 °F. Kui temperatuur ületab 50 °C / 122 °F, siis jahutab akulaadija aku enne selle laadimise alustamist sobivale temperatuurile.

Aku laadimine

Märkus: Enne aku esimest kasutuskorda laadige aku täis. Uue aku laetuse tase on ainult 30%.

1. Veenduge, et aku oleks kuiv.
2. Asetage aku akulaadijasse.

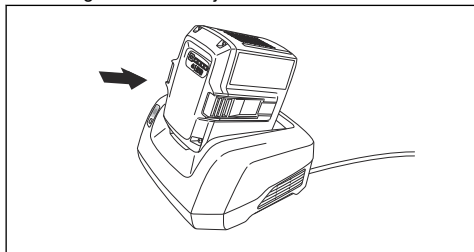

3. Veenduge, et akulaadija roheline laadimistuli süttiks. See tähendab, et aku on akulaadijaga õigesti ühendatud.

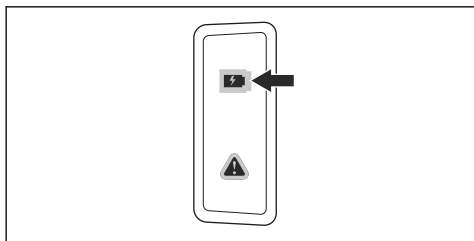

4. Kui aku kõik LED-tuled süttivad, siis on aku täis.

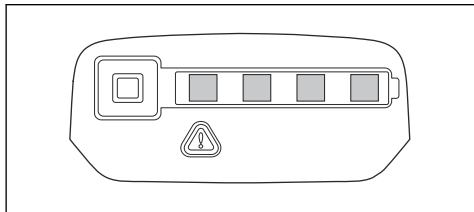

5. Akulaadija toiteallikast lahutamiseks võtke kinni pistikust. Ärge tõmmake juhtmetest.
6. Eemaldage aku laadijast.

Märkus: Lisateavet lugege aku ja akulaadija kasutusjuhenditest.

Aku ühendamine seadmega.



HOIATUS: Kasutage seadmes ainult Husqvarna originaalakusid.

1. Veenduge, et aku oleks täis laetud.
2. Lükake aku seadme akupessa. Aku peab libisema kergelt; kui mitte, siis pole aku õigesti paigaldatud.

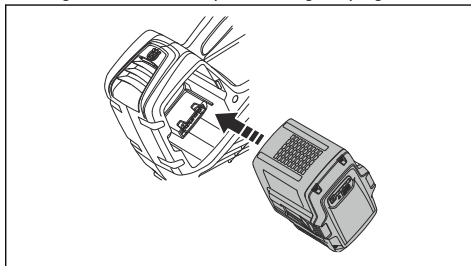

3. Vajutage aku alumisele osale ja lükake see akukambrisse nii kaugele kui võimalik. Aku on kohale lukustunud, kui kuulete klõpsatust.
4. Veenduge, et riivid lukustuksid korralikult.

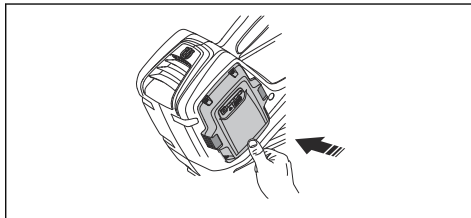

Toote käivitamine

1. Vajutage käivitusnuppu seni, kuni süttib roheline LED-tuli.

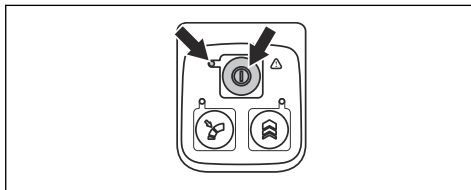

2. Reguleerige kiirust toitelüliti abil.

Toote seiskamine

1. Vabastage toitelüliti.
2. Vajutage toitenuppu seni, kuni roheline LED-tuli kustub.

3. Eemaldage aku seadmest. Vajutage kahte vabastusnuppu ja tõmmake aku välja.

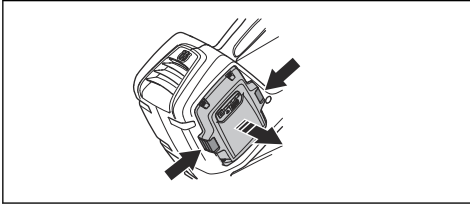

Töö jaoks optimaalse õhuvoolutugevuse määramine

1. Töö jaoks optimaalse õhuvoolutugevuse valimiseks vajutage toitelülitit.

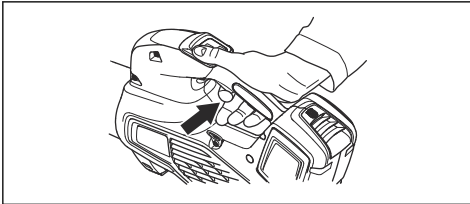

2. Valitud õhuvoolutugevuse määramiseks vajutage püsikiirusehoidja nuppu; süttib LED-tuli.

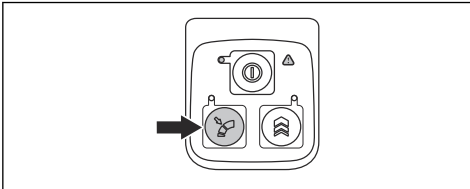

3. Jätkake töötamist, ilma et oleks vaja vajutada toitelülitit.

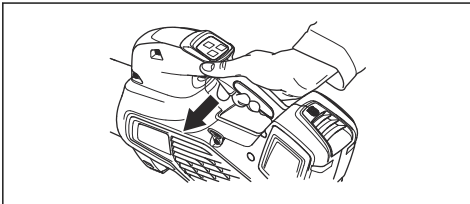

4. Püsikiirusehoidja funktsiooni desaktiveerimiseks vajutage püsikiirusehoidja nuppu uuesti.

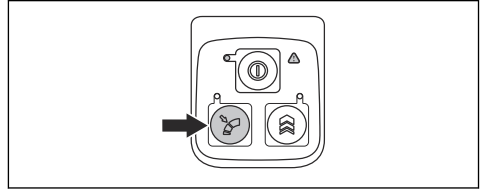

Õhuvoolu ajutine suurendamine

1. Käivitage seade. Vt jaotist *Toote käivitamine lk 100*.
2. Maksimaalse tugevusega õhuvoolu saamiseks vajutage ja hoidke all võimendinuppu; süttib LED-tuli.

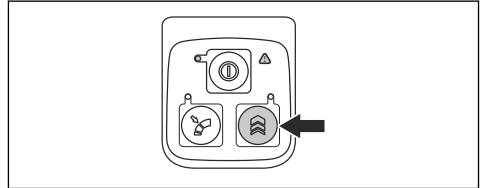

- a) **525iB Mark II** piiramata võimendusaeg.
b) **325iB** piiratud võimendusaeg 30 sekundit. Vabastage võimendusnupp ja vajutage seda uuesti.
3. Seadme kasutamiseks tavalise õhuvoolutugevusega vabastage nupp.

Hooldamine

Sissejuhatus



HOIATUS: Enne seadme hooldamist lugege põhjalikult läbi ohutust puudutav jaotis.

Hoolduskeem



HOIATUS: Enne hooldustööde alustamist eemaldage aku.

Alljärgnevalt on esitatud loetelu seadme hooldustöödest, mida peab tegema seadme kasutaja.

Hooldamine	Üks kord päevas	Üks kord nädalas	Üks kord kuus
Puhastage seade väljastpoolt puhta ja kuiva lapiga. Ärge kunagi kasutage vett.	X		
Hoidke käepidemed kuivad, puhtad ning õli- ja määrdevabad.	X		
Veenduge, et käivitus- ja seiskamisnupp töotaks korralikult ja see poleks kahjustatud.	X		
Veenduge, et toitelüliti töotaks ohutuse seisukohalt korrektselt.	X		
Kontrollige, et kruvid ja mutrid oleksid korralikult kinnitatud.	X		
Kontrollige, kas aku on terve.	X		
Kontrollige aku laetuse taset.	X		
Veenduge, et aku vallandusnupud töötavad ning lukustavad aku kindlalt seadme külge.	X		
Kontrollige, kas akulaadija on terve ja toimib.	X		
Veenduge, et kõik kinnitused, ühendused ja juhtmed on terved ja puhtad.		X	
Kontrollige aku ja seadme vahelisi ühendusi ja seadet ning aku ja akulaadija vahelist ühendust.			X

Õhuvõtuava kontrollimine

1. Veenduge, et seadme üheski küljes poleks õhuvõtuava blokeeritud.

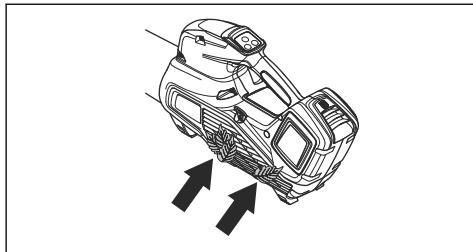

2. Vajaduse korral seisake seade ja eemaldage lehed või muud takistused.



ETTEVAATUST: Kui õhuvõtuava on blokeeritud, siis seadme õhuvoolu võimsus kahaneb ja mootori töötemperatuur tõuseb. See võib

põhjustada ülekuumenemisest tingitud mootoririkke.

Aku ja akulaadija kontrollimine

1. Kontrollige, kas akul leidub kahjustusi, nt pragusid.
2. Kontrollige, kas akulaadijal leidub kahjustusi, nt pragusid.
3. Veenduge, et akulaadija ühendusjuhe poleks kahjustatud ja et sellel poleks pragusid.

Seadme, aku ja akulaadija puhastamine

1. Pärast kasutamist puhastage seade kuiva riidelapiga.
2. Puhastage aku ja akulaadija kuiva riidelapiga. Hoidke akujuhikuid puhtana.
3. Enne aku asetamist akulaadijasse või tootesse veenduge, et aku ja akulaadija klemmid oleksid puhtad.

Veaotsing

User interface (Kasutajaliides)

User interface (Kasutajaliides)	Võimalikud tõrked	Võimalik lahendus
Roheline LED-tuli vilgub	Aku pinge madal.	Laadige aku.

User interface (Kasutajaliides)	Võimalikud tõrked	Võimalik lahendus
Punane tõrke-LED-tuli vilgub	Temperatuuri kõrvalekalle.	Laske seadmel maha jahtuda.
Toode ei käivitu	Mustus akukonktoritel.	Puhastage suruõhu või pehme pintsli-ga.
	Aku on välja lülitatud.	Käivitage aku.
Punane tõrke-LED-tuli vilgub	Seade vajab hooldust.	Võtke ühendust hooldustöökajaga.

Aku

LED-näidik	Võimalikud tõrked	Võimalik lahendus
Roheline LED-tuli vilgub	Aku pinge madal.	Laadige aku.
Punane tõrke LED-tuli vilgub	Aku on tühjenenud.	Laadige aku.
	Temperatuuri kõrvalekalle.	Kasutage akut keskkonnas, mille temperatuur jääb vahemikku $-10...40$ °C ($14...104$ °F).
	Ülepinge.	Kontrollige, kas võrgupinge vastab seadme andmesildil märgitule. Eemaldage aku laadijast.
Punane tõrke LED-tuli süttib	Elementide erinevus on liiga suur (1 V).	Võtke ühendust hooldustöökajaga.

Akulaadija

Probleem	Võimalikud tõrked	Võimalik lahendus
Punane tõrke LED-tuli vilgub.	Temperatuuri kõrvalekalle.	Kasutage akulaadijat keskkonnas, mille temperatuur jääb vahemikku $5...40$ °C ($41...104$ °F).
Punane tõrke LED-tuli süttib ja jääb põlema.		Pöörduge hooldusesindusse.

Transportimine, hoiulepanek ja utiliseerimine

Transportimine ja hoiustamine

- Tarnitud liitiumioonakud vastavad ohtlike ainete eeskirjade nõuetele.
- Täitke kaubanduslikule transpordile kehtestatud pakendamise ja märgistamise erinõudeid (sh kolmandate osapoolte või ekspediitorite teenuseid kasutades).
- Enne seadme lähetamist konsulteerige isikuga, kes on läbinud ohtlike ainete käitlemise alase erikoolituse. Järgige kõiki kehtivaid riiklikke eeskirju.
- Enne aku pakendisse asetamist katke lahtised kontaktid isoleerteibiga. Asetage aku pakendisse tihkelt, et see ei saaks liikuma hakata.
- Hoiustamise ja transpordi ajaks tuleb aku eemaldada.
- Asetage aku ja akulaadija kohta, mis on kuiv ja mida ei ähvarda niiskus ega jäätumine.

- Ärge hoidke akut kohas, kus võib tekkida staatiline elekter. Ärge hoidke akut metallkastis.
- Hoidke akut ruumis, mille temperatuur püsib vahemikus 5...25°C (41...77°F) ja kus aku on varjatud otsese päikesevalguse eest.
- Hoidke akulaadijat ruumis, mille temperatuur püsib vahemikus 5...45°C (41...113°F) ja kus akulaadija on varjatud otsese päikesevalguse eest.
- Kasutage akulaadijat üksnes juhul, kui ümbritsev temperatuur on vahemikus 5...40°C.
- Enne aku pikemaajalist hoiustamist laadige see 30-50% ulatuses täis.
- Hoidke akulaadijat ruumis, mis on suletud ja kuiv.
- Ladustamisel hoidke aku akulaadijast eemal. Ärge lubage lastel ja teistel volitamata isikutel seadmeid puutuda. Hoidke seadmeid lukustatavas ruumis.
- Enne seadme pikemaajalist hoiustamist puhastage seade ja tehke sellele täishooldus.
- Transportimise ja hoiustamise ajal kasutage tootel olevat transpordikaitset, et vältida inimeste kehavigastusi ja toote kahjustusi.
- Kinnitage seade transpordi ajaks turvaliselt.

Aku, akulaadija ja seadme kasutuselt kõrvaldamine

All olev sümbol tähendab, et seade ei kuulu olmejäätmete hulka. Toimetage see elektri- ja elektroonikajäätmete ringlussevõtukeskusesse. Nii aitate vältida keskkonna ja inimeste kahjustamist.

Lisateavet küsige kohalike ametkondadelt, olmejäätmete käitlejatelt või edasimüüjalt.

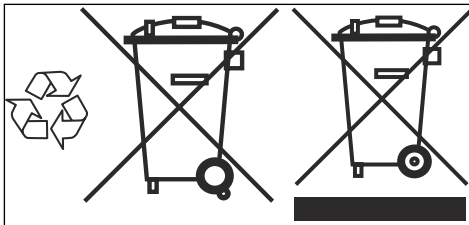

Märkus: Sümbol asub tootel või toote pakendil.

Tehnilised andmed

Tehnilised andmed

	325iB	525iB Mark II
Mootor		
Mootori tüüp	BLDC (harjadeta) 36 V	BLDC (harjadeta) 36 V
Kaal		
Kaal ilma akuta (kg/lb)	2,5/5,5	2,4/5,3
Müratasemed ¹⁷		
Helivõimsuse tase, mõõdetud dB(A)	98	100
Helivõimsuse tase, garanteeritud L _{WA} dB(A)	100	101
Veekaitseklass		
Kasutatavad iga ilmaga	Jah	Jah
IPX4 ¹⁸	Ei	Jah
Helitasemed ¹⁹		

¹⁷ Müraremissioon ümbritsevasse keskkonda, mõõdetud helivõimsuse tasemena (L_{WA}) vastavalt EÜ direktiivile 2000/14/EÜ Seadme antud müratase mõõdeti enim müra tekitava originaalilõikeosa kasutamisel. Erinevus garanteeritud ja mõõdetud helivõimsustaseme vahel seisneb selles, et direktiivi 2000/14/EÜ alusel hõlmab garanteeritud helivõimsustase ka mõõtmistulemuste dispersiooni ja kõrvalekaldeid sama mudeli erinevate seadmete vahel.

¹⁸ Husqvarna akutoitel käsiseadmed, millel on märgis IPX4, vastavad nendele seadme heakskiidu nõuetele

¹⁹ Antud andmetel seadme helitugevuse taseme ekvivalendi kohta on statistiline tüüpeline 3 dB(A) (standardne kõrvalekalle).

	325iB	525iB Mark II
Ekvivalentne mürarõhutase kasutaja kõrva juures, mõõdetud ISO 22868 järgi, dB(A).	83	85
Vibratsioonitase ²⁰		
ISO 22867 järgi mõõdetud käepidemete vibratsioonitasemed, m/s ²	0,7	0,5
Ventilaatori jõudlus		
Õhuvool tavarežiimil standardotsakuga, m ³ /min	11,0	11,6
Suurim õhukiirus tavarežiimil standardotsakuga, m/s	47 / 105.1	48 / 107.4

Müra- ja vibratsioonandmed on määratletud maksimaalse nimikiiruse järgi.

Seadmes kasutamiseks heakskiidetud akud

	325iB	525iB Mark II	
Aku	BLI30	BLI300	BLI200
Tüüp	Liitiumioonaku	Liitiumioonaku	Liitiumioonaku
Aku mahtuvus, Ah	5,2	9,4	5,2
Nimipinge, V	36	36	36
Kaal, kg	2.9/1.3	2,0	2.9/1.3

Seadme jaoks heaks kiidetud akulaadid

	325iB	525iB Mark II
Akulaadija	QC250	QC330
Sisendpinge, V	100-240	100-240
Sagedus, Hz	50–60	50–60
Võimsus, W	250	330

²⁰ Vibratsioonitaseme kohta toodud andmete tüüpiline statistiline dispersioon (standardhälve) on 2 m/s².

Lisavarustus

Heakskiidetud tarvikud

Heakskiidetud tarvikud	Tüüp	Art. nr
Otsak (pikkus)	Lame otsak (600 mm)	579 79 75-01
	Ümar otsak metallist rõngaga (300 mm)	586 10 63-01
	Ümar otsak metallist rõngaga (400 mm)	586 10 63-02
	Otsaku summuti (400 mm)	589 81 17-01

Vastavusdeklaratsioon

Vastavusdeklaratsioon

Husqvarna AB, SE-561 82 Huskvarna, Rootsi, tel: +46
3614 6500, kinnitab ainuvastutusel, et toode:

Kirjeldus	Käeshoitav akuga töötav puhurseade
Kaubamärk	Husqvarna
Tüüp/mudel	325iB, 525iB Mark II
Identifitseerimine	Seerianumbrid alates 2022. aastast

vastab täielikult järgmistele EÜ direktiividele ja määrustele:

Määrus	Kirjeldus
2006/42/EÜ	„masinadirektiiv“
2014/30/EMÜ	„elektromagnetilise ühilduvuse direktiiv“
2011/65/EL	„ohtlike ainete piiramise direktiiv“
2000/14/EÜ	„välitingimustes kasutatavate seadmete müra direktiiv“

ja et kohalduvad järgmised standardid ja/või tehnilised spetsifikatsioonid: EN 60335-1:2012 + A11:2014 + A13:2017 + A15:2021, EN 50636-2-100:2014 (IEC 60335-2-100:2002), EN 55014-1:2017 (Emission), EN 55014-2:2021 (Immunity), EN IEC 63000:2018.

The Swedish Machinery Testing Institute, Sweden, on kinnitanud vastavust nõukogu direktiivi 2000/14/EÜ lisale V. Sertifikaadinumbrid: 01/012/017, 01/012/018.

Lisateavet mürataseme kohta vt *Tehnilised andmed lk 104*.

Huskvarna, 2022-09-01

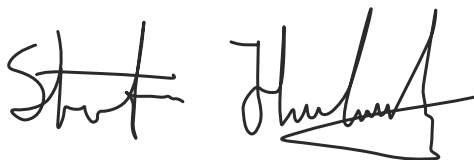

Stefan Holmberg, uurimis- ja arendustegevuse juht,
tehnoloogiahaldus, Husqvarna AB

Tehnilise dokumentatsiooni eest vastutaja



Saturs

Ievads.....	108	Problēmu novēršana.....	125
Drošība.....	110	Pārvadāšana, glabāšana un utilizēšana.....	126
Montāža.....	121	Tehniskie dati.....	127
Lietošana.....	122	Piederumi.....	129
Apkope.....	124	Atbilstības deklarācija.....	130

Ievads

Izstrādājuma pārskats

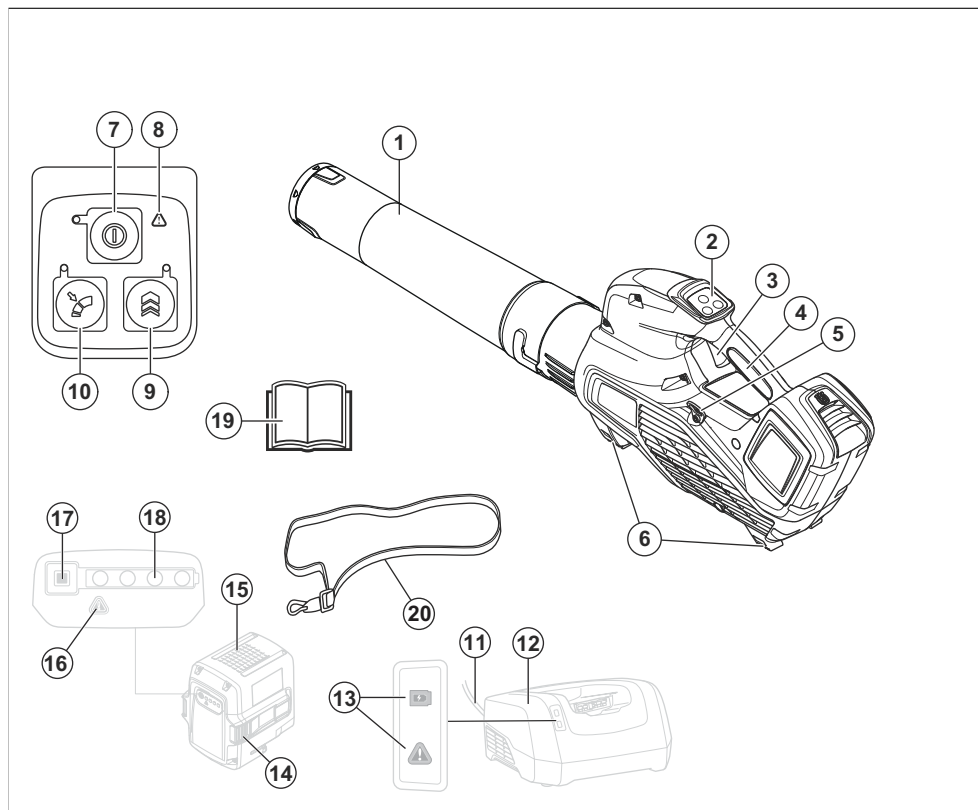

1. Pūtēja uzgalis
2. Tastatūra
3. Piedziņas mēlīte
4. Rokturis
5. Stiprinājuma balsta cilpa (525iB Mark II)
6. Balsti
7. Iedarbināšanas/izslēgšanas poga
8. Brīdinājuma indikators (KĻŪDAS LED)
9. Boost: īslaicīga gaisa plūsmas palielināšana
10. Cruise control: iestatiet veicamajam darbam optimālu gaisa plūsmu
11. Aukla
12. Akumulatora lādētājs
13. Darbības un brīdinājuma indikators
14. Akumulatora atvienošanas poga
15. Akumulators

16. Brīdinājuma indikators (KLŪDAS LED)

17. Akumulatora indikatora poga

18. Akumulatora statuss

19. Lietošanas rokasgrāmata

20. Stiprinājums (525iB Mark II)

Izstrādājuma apraksts

Husqvarna 325iB, 525iB Mark II ir pūtēju modeļi ar elektromotoru.

Mēs pastāvīgi strādājam, lai pilnveidotu savus izstrādājumus, un tāpēc paturam tiesības izdarīt izmaiņas, piemēram, izstrādājumu formai un izskatam bez iepriekšēja paziņojuma.

Paredzētā lietošana

Šis produkts ir paredzēts lapu un citu grūžu nopūšanai no zālājiem, takām, asfaltētām virsmām un līdzīgām virsmām.

Simboli uz izstrādājuma



Brīdinājums! Pūtējs var būt bīstams! Pavirša vai nepareiza lietošana var radīt bīstamas vai nāvējošas traumas lietotājam vai citiem cilvēkiem. Ir ļoti svarīgi, lai jūs izlasītu un izprastu lietotāja rokasgrāmatas saturu. Lūdzu, rūpīgi izlasiet šo lietošanas rokasgrāmatu un pārliecinieties, ka pirms ierīces lietošanas esat izpratuši visus norādījumus.



Izmantojiet acu un ausu aizsarglīdzekļus.



Līdzstrāva.



Trokšņa izplūdes vidē uzlīme atbilstoši Eiropas Direktīvai 2000/14/EK, Apvienotās Karalistes direktīvām un Jaundienvideļsas tiesību aktam "Darba vides aizsardzības (trokšņa kontroles) regula (2017)". Izstrādājuma garantētais skaņas jaudas līmenis ir norādīts *Tehniskie dati lpp. 127* un uz etiķetes.



Simboli uz izstrādājuma vai tā iepakojuma norāda, ka no šī izstrādājuma nevar atbrīvoties kā no sadzīves atkritumiem. Šis izstrādājums ir jānodod utilizācijai atbilstošā pārstrādes uzņēmumā.



Šis izstrādājums atbilst piemērojamo EK direktīvu prasībām.



Šis izstrādājums atbilst spēkā esošajiem AK noteikumiem.



Aizsardzība pret ūdens šļakstiem. (Tikai 525iB Mark II)



Nepakļaujiet ierīci lietus iedarbībai. (Tikai 325iB)



Pūtēja lietotājam jānodrošina, lai citi cilvēki vai dzīvnieki neatrastos darba vietai tuvāk par 15 metriem. Ja vairāki ierīces lietotāji strādā vienā darba vietā, drošības attālumam ir jābūt ne mazākam par 15 metriem. Pūtējs ar lielu spēku var izsviest priekšmetus, kas, atsitoties, var atlēkt. Nelietojot atbilstošu drošības aprikojumu, tas var radīt smagas acu traumas.

yyyy wwxxxx

Datu plāksnītē ir norādīts sērijas numurs. **yyyy** ir ražošanas gads, **ww** ir ražošanas nedēļa, **xxxx** ir kārtas numurs.

Ražotājs

Husqvarna AB

Drottningatan 2, SE-561 82 Huskvarna

Atbildība par izstrādājuma kvalitāti

Saskaņā ar likumiem par izstrādājuma kvalitāti mēs neuzņemamies atbildību par bojājumiem, ko radījis mūsu izstrādājums, ja:

- ir veikts nepareizs izstrādājuma remonts;
- izstrādājuma remonts ir veikts, izmantojot detaļas, ko nav nodrošinājis vai apstiprinājis ražotājs;
- izstrādājumam tiek pievienots piederums, ko nav nodrošinājis vai apstiprinājis ražotājs;
- izstrādājuma remonts nav veikts pilnvarotā remontdarbnīcā vai pie pilnvarota speciālista.

Drošības definīcijas

Brīdinājumi, norādes “Uzmanību!” un piezīmes tiek izmantotas, lai izceltu īpaši svarīgas lietotāja rokasgrāmatas daļas.



BRĪDINĀJUMS: Tiek izmantota tad, ja rokasgrāmatā sniegto instrukciju neievērošanas dēļ operatoram vai blakus esošajām personām draud traumu vai nāves risks.



IEVĒROJIET: Tiek izmantota tad, ja rokasgrāmatā sniegto instrukciju neievērošanas dēļ rodas izstrādājuma, citu materiālu vai blakus esošās teritorijas bojājuma risks.

Piezīme: Tiek izmantota, lai sniegtu plašāku informāciju, kas nepieciešama attiecīgajā situācijā.

Ievads



BRĪDINĀJUMS: Izlasiet visus drošības brīdinājumus un norādījumus. Neievērojot brīdinājumus un norādījumus, var rasties elektrotrauma, aizdegšanās un/vai smagas traumas.

Vispārīgi drošības brīdinājumi par elektriskā darbarīka lietošanu

Pārbaude pirms iedarbināšanas

- Pārbaudiet darba zonu. Noņemiet visus vaļīgos priekšmetus, ko var aizmest pa gaisu, piemēram, akmeņus, stikla lauskas, naglas, tērauda stiepli, auklas utt.
- Lai novērstu iekārtas nejaušas iedarbināšanas risku, vienmēr izņemiet akumulatoru. Pirms iekārtas tehniskās apkopes vienmēr atvienojiet akumulatoru.
- Pirms iekārtas lietošanas un pēc triecieniem pārbaudiet, vai iekārtai nav novērojams nodilums vai bojājumi

- un veiciet atbilstošos remontdarbus.
- Vienmēr izmantojiet tikai oriģinālās detaļas.
 - Mašīnas lietotājam jānodrošina, lai citi cilvēki vai dzīvnieki darba laikā neatrastos darba vietai tuvāk par 15 metriem. Ja vairāki operatori strādā vienā darba vietā, drošības attālumam starp tiem jābūt ne mazākam par 15 metriem.
 - Pirms lietošanas veiciet mašīnai vispārējo pārbaudi, skat. apkopes grafiku.
 - Uz lietošanu var attiekties valsts vai vietējie noteikumi. Ievērojiet norādītos noteikumus.

Personīgā aizsardzība

- **Lietojot elektrisko darbarīku, ievērojiet piesardzību, pārdomājiet savas darbības un rīkojieties saprātīgi. Nelietojiet elektrisko instrumentu noguruma stāvoklī vai narkotiku, alkohola vai zāļu iespaidā.** Īss neuzmanības brīdis darbā ar elektrisko instrumentu var radīt nopietnas traumas.
- **Nepieļaujiet citu personu atrašanos darba zonā.**
- **Iekārtu nedrīkst lietot personas (tostarp bērni) ar ierobežotām fiziskajām, maņas vai garīgajām spējām un nepietiekamu pieredzi vai zināšanām, izņemot gadījumus, kad par šo personu drošību atbildīgā persona šīs personas uzrauga vai ir atbilstoši instruējusi.** Uzraugiet, lai bērni nespēlētos ar ierīci.
- **Nekādā gadījumā neļaujiet bērniem vai citām atbilstoši neapmācītām personām strādāt ar iekārtu, mainīt akumulatoru vai veikt iekārtai tehnisko apkopi.** Minimālais lietotāju vecums var būt noteikts ar vietējās likumdošanas aktiem.
- **Nepiederošus turiet pa gabalu.** Bērniem, dzīvniekiem, blakusstāvētājiem un palīgiem jāatrodas drošības zonā vismaz 15 metru (50 pēdu) attālumā. Ja kāds tuvojas, nekavējoties apturiet iekārtu.
- **Uzglabājiet ierīces slēdzamā vietā, lai tās nebūtu sasniedzama bērniem un nepiederošām personām.**
- **Attiecīgi apģērbieties.** **Nevalkājiet vaļīgu apģērbu vai rotaslietas.** **Nepieļaujiet, ka kustīgo detaļu tuvumā atrodas mati, drēbes vai cimdi.** **Vaļīgas**

drēbes, rotaslietas vai gari mati var ieķerties kustīgajās detaļās.

- Nekad nelietojiet mašīnu, ja esat noguris, ja esat dzēris alkoholiskus dzērienus, vai, ja lietojiet medikamentus, kas var ietekmēt redzi, prāta spējas, vai koordināciju.
- Lietojiet individuālos aizsarglīdzekļus. Skatiet norādījumus sadaļā "Individuālais drošības aprīkojums".
- Nododot iekārtu citai personai, vienmēr izņemiet akumulatoru.
- Atcerieties, ka jūs kā operators esat atbildīgs par cilvēku vai viņu īpašuma aizsardzību pret nelaimes gadījumiem vai apdraudējumu.

Elektriskā darbarīka lietošana un uzturēšana

- Nekad nelietojiet iekārtu, kas ir pārveidota tā, ka neatbilst sākotnējai specifikācijai. Iekārtu nedrīkst lietot sprādzienbīstamu vai viegli uzliesmojošu vielu tuvumā.
- Nekad nelietojiet bojātu ierīci. Ievērojiet šajā rokasgrāmatā aprakstītās drošības pārbaudes, tehniskās apkopes un remonta

instrukcijas. Dažus apkopes un remonta darbus drīkst veikt tikai apmācīti un kvalificēti speciālisti. Skatīt norādījumus zem virsraksta "Apkope".

- Vienmēr izmantojiet tikai oriģinālās detaļas.
- Vienmēr pārbaudiet, vai iekārtas ventilācijas spraugas nav aizsērējušas.
- Pirms iedarbināšanas jābūt piestiprinātiem visiem pārsegumiem, aizsargiem un rokturiem.
- Izmantojiet mašīnu tikai dienas gaismā vai citā labi apgaismotā teritorijā.
- Nelietojiet mašīnu sliktos laikapstākļos, piemēram, miglā, lietū, slapjās vai mitrās vietās, stiprā vējā, lielā aukstumā, pērkona negaisa laikā u.c. Ārkārtīgi karsts laiks var izraisīt mašīnas pārkaršanu. Darbs ar to sliktos laikapstākļos ir nogurdinošs un var rasties bīstami apstākļi, piemēram, slidenas virsmas.
- Ja iekārtai rodas normām neatbilstoša vibrēšana, apturiet to un izņemiet akumulatoru.
- Ejiet, nekādā gadījumā neskrīniet.

Vispārīgi norādījumi par drošību



BRĪDINĀJUMS: Pirms sākat lietot izstrādājumu, izlasiet tālāk izklāstītās brīdinājuma instrukcijas.

- Produkts var kļūt par bīstamu darba rīku, ja to lieto nepareizi vai pavirši, izraisot nopietnas un pat dzīvībai bīstamas traumas operatoram vai citiem. Izlasiet un izprotiet šīs lietotāja rokasgrāmatas saturu.
- Nekādā gadījumā bez ražotāja atļaujas nedrīkst mainīt šī izstrādājuma konstrukciju. Nekad nelietojiet izstrādājumu, kura sākotnējai specifikācija ir pārveidota, un vienmēr izmantojiet tikai oriģinālos piederumus. Neatļautas izmaiņas un/vai neatļauti piederumi var radīt smagas vai nāvējošas traumas izstrādājuma lietotājam un citiem. Jūsu garantija, iespējams, neattiecas uz bojājumiem vai atbildību, ko ir izraisījusi nesankcionētu piederumu vai rezerves daļu lietošana.
- Šis izstrādājums darbības laikā rada elektromagnētisko lauku. Noteiktos apstākļos šis lauks var traucēt aktīvā vai

pasīvā medicīniskā implantāta darbību. Lai samazinātu risku nokļūt apstākļos, kad var tikt gūtas smagas vai letālas traumas, mēs iesakām personām, kurām ir medicīniskie implantāti, pirms šī izstrādājuma lietošanas konsultēties ar savu ārstu un medicīniskā implantāta ražotāju.

- Pirms uzlādes izņemiet no ierīces akumulatora bloku.

Darba drošības norādījumi



BRĪDINĀJUMS: Pirms izstrādājuma lietošanas izlasiet tālāk izklāstītos brīdinājumus.

- Ja ir radusies situācijā, kurā nezināt, kā rīkoties, lūdziet padomu speciālistam. Sazinieties ar izplatītāju vai apkopes darbnīcu. Izvairieties no lietošanas paņēmieniem, kurus nepārvaldāt.
- Ierīci nedrīkst lietot sliktos laikapstākļos (piemēram, miglā, lietus laikā, stiprā vējā, lielā aukstumā utt.).
- Neļaujiet bērniem lietot šo izstrādājumu vai uzturēties tā tuvumā. Tā kā produktu ir vienkārši iedarbināt, bērni to var nejauši iedarbināt.

Tas var radīt smagu traumu. Ja produktu glabājat nomaļus, vienmēr atvienojiet akumulatoru.

- Strādājot sekojiet, lai neviens cilvēks vai dzīvnieks netuvojas darba vietai tuvāk par 15 metriem (50 pēdām). Ja vairāki operatori strādā vienā darba vietā, drošības attālumam starp tiem jābūt ne mazākam par 15 metriem. Citādi var tikt radīta smaga trauma. Ja kāds tuvojas, nekavējoties apturiet izstrādājumu. Nekad nevēžējiet produktu, pirms neesat paskatījies atpakaļ un pārliecinājies, ka drošības zonā neviena nav.
- Pārliecinieties, vai varat droši pārvietoties un stāvēt. Pārbaudiet, vai tuvumā nav šķēršļu (saknes, akmeņi, zari, bedres utt.), kas var traucēt, ja piepeši nepieciešams pārvietoties. Ievērojiet īpašu piesardzību, strādājot nogāzēs.
- Vienmēr turiet līdzsvaru un stāviet stabili. Nesniedzieties pārāk tālu.
- Lietojot dzirdes aizsarglīdzekļus, vienmēr uzmanīgi klausieties, lai sadzirdētu brīdinājumu signālus vai saucienus.

Kad produkts apstājas, vienmēr noņemiet dzirdes aizsarglīdzekļus.

- Strādājiet ar produktu saprātīgā laikā, nevis, piemēram, agri no rīta vai vēlu vakarā, kad tas var traucēt citus cilvēkus. Ievērojiet vietējos likumus un noteikumus.
- Izmantojiet produktu ar pēc iespējas mazāku gaisa plūsmu. Ir samērā reti nepieciešams darbināt pūtēju ar pilnu gaisa plūsmu, un vairākus darbus var paveikt ar daļēju gaisa plūsmu. Ja darbināsiet ar mazāku gaisa plūsmu, nebūs liels troksnis un putekļu būs mazāk, turklāt, ir arī ērtāk uzņemt savāktos/pārvietotos grūžus.
- Ar grābekli vai slotu atbrīvojiet zemei pielipušos grūžus.
- Turiet pūtēja atveri, cik vien iespējams tuvu pie zemes.
- Novērojiet apkārtni. Nevērsiet produktu cilvēku, dzīvnieku, spēļu laukumu vai automobiļu u.c. virzienā.
- Samaziniet pūšanas laiku, viegli samitrinot putekļainās vietas vai izmantojot izsmidzināšanas iekārtu.

- Strādājot ņemiet vērā vēja virzienu. Lai atvieglotu darbu, strādājiet vēja virzienā.
- Ja produkts sāk neparasti vibrēt, apturiet produktu un noņemiet akumulatoru.
- Pūtēja izmantošana lielāku kaudžu pārvietošanai ir laika tērēšana, un tas rada nevajadzīgu troksni.
- Pēc lietošanas nofīrieti! Uzmanieties, lai gruži netiktu iepūsti citu cilvēku dārzā.
- Neskrieniet ar produktu.
- Spēcīgas gaisa plūsmas var pārvietot priekšmetus ar lielu ātrumu, kuri atsitoties var atlēkt atpakaļ un radīt smagas acu traumas.

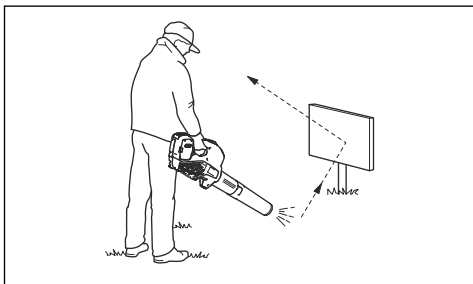

- Nevērsiet gaisa plūsmu citu cilvēku vai dzīvnieku virzienā.
- Pirms piederumu vai citu sastāvdaļu montēšanas vai demontēšanas izslēdziet dzinēju.
- Raugiet, lai ķermeņa daļas neatrastos karstu virsmu tuvumā.

- Nekad nelieciet zemē produktu ar darbojošos dzinēju, ja nevarat to uzraudzīt.
- Pūtēju nedrīkst lietot uz kāpnēm vai sastatnēm.



- Nelietojiet produktu, ja nav iespējams pasaukt palīdzību nelaimes gadījumā.
- Sargieties no izsviestiem priekšmetiem. Akmeņi, netīrumi u.c. var tikt izsviesti un trāpīt acīs un tādējādi izraisīt aklumu vai citas nopietnas traumas.
- Lai palielinātu drošību, izmantojiet paliekošās strāvas ierīci (RCD). Paliekošās strāvas ierīce ir uzstādīta, lai pasargātu operatoru no ievainojumiem, ko var gūt elektriskās ķēdes īsslēguma gadījumos.
- Produktam ir raksturīgs ļoti zems vibrāciju līmenis. Personām ar asinsrites traucējumiem pārmērīga atrašanās vibrācijas ietekmē

var negatīvi ietekmēt asinsriti vai nervu sistēmu. Ja jūtat pārmērīgas vibrāciju ietekmes simptomus, apmeklējiet ārstu. Simptomi var būt tirpšana, nejutīgums, nieze, sāpes, bezspēks, kā arī ādas krāsas vai stāvokļa izmaiņas. Šie simptomi parasti ir novērojami pirkstos, rokās vai locītavās.

- Izmantojiet produktu vienīgi tam, kam tas paredzēts.
- Nemiet vērā, ka visas iespējamās situācijas nav iespējams paredzēt. Vienmēr esiet piesardzīgi un izmantojiet veselo saprātu. Izvairieties no situācijām, kurās nejutaties īsti pārliecināts par notiekošo vai veicamajām darbībām. Ja pēc šo norādījumu izlasīšanas joprojām šaubāties par notiekošo vai veicamajām darbībām, pirms turpmākas rīcības konsultējieties ar kādu ekspertu.

Individuālie aizsarglīdzekļi



BRĪDINĀJUMS: Pirms sākat lietot izstrādājumu, izlasiet tālāk izklāstītās brīdinājuma instrukcijas.

- Izmantojot izstrādājumu, vienmēr lietojiet apstiprinātus individuālos aizsarglīdzekļus.

Šādi līdzekļi nevar pilnībā novērst traumu gūšanas risku, taču samazina traumu smaguma pakāpi, ja negadījums tomēr notiek. Ļaujiet izplatītājam palīdzēt jums izvēlēties pareizo aprīkojumu.

- Ilgstoša uzturēšanās troksnī var bojāt dzirdi. Ar akumulatoriem darbināmas ierīces kopumā ir salīdzinoši klusas, taču bojājumus var radīt trokšņa līmenis apvienojumā ar ilgstošo iedarbību. Iesaka operatoriem lietot dzirdes aizsarglīdzekļus, ja ierīce tiek lietota ilgstošāk dienas gaitā. Ja lietotājs ar ierīci strādā ilgstoši un regulāri, viņam ir regulāri jāpārbauda dzirde. Nemiet vērā to, ka dzirdes aizsarglīdzekļi ierobežo iespēju dzirdēt skaņas un brīdinājuma signālus.

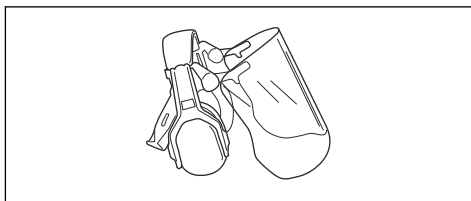

- Izmantojiet apstiprinātus acu aizsarglīdzekļus. Apstiprinātas aizsargbrilles ir jālieto arī tad, ja tiek izmantots sejsēgs.

Apstiprinātas aizsargbrilles ir tādas, kas atbilst ASV standarta ANSI Z87.1 ASV vai standarta EN 166 prasībām ES valstīs.

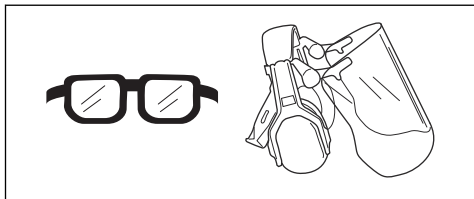

- Lietojiet izturīga auduma apģērbu. Vienmēr valkājiet biezas, garas bikses un apģērbu ar garām piedurknēm. Nevalkājiet vaļīgu apģērbu, kas viegli var ieķerties krūmos un zaros. Nenēsājiet rotaslietas, nevelciet šortus, sandales un nestrādājiet basām kājām. Sakārtojiet matus droši virs pleciem.
- Gādājiet, lai tuvumā būtu pirmās palīdzības piederumi.

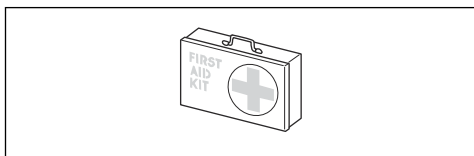

- Strādājot putekļainā vidē, jāvalkā elpošanas aizsargmaska.

Izstrādājuma drošības ierīces



BRĪDINĀJUMS: Pirms sākat lietot šo izstrādājumu, izlasiet tālāk izklāstītos brīdinājumus.

- Šajā sadaļā ir izskaidrota izstrādājuma drošības aprīkojuma nozīme, tā mērķis un veidi, kā tiek veikta tā pārbaude un apkope, lai garantētu drošības aprīkojuma pareizu darbību. Lai noskaidrotu, kurā izstrādājuma vietā atrodas šīs daļas, skatiet norādījumus sadaļā *Izstrādājuma pārskats lpp. 108*.
- Šī izstrādājuma darbmūžs var saīsināties un var palielināties nelaimes gadījumu risks, ja izstrādājuma apkope netiek veikta pareizi un ja apkope un/vai remonts netiek veikts profesionāli. Ja nepieciešama papildu informācija, sazinieties ar tuvāko izplatītāju, kas nodrošina apkopi.
- Nekādā gadījumā nelietojiet izstrādājumu ar bojātu drošības aprīkojumu. Izstrādājuma drošības aprīkojums ir jāpārbauda un jāuztur, pamatojoties uz šajā nodaļā izklāstīto informāciju.

Ja izstrādājums neatbilst iepriekš aprakstīto pārbaužu prasībām, sazinieties ar vietējo remontdarbniecu, lai izstrādājumu saremontētu.

- Izstrādājuma apkopi un remontu drīkst veikt tikai īpaši apmācīti tehniķi. Tas jo īpaši attiecas uz izstrādājuma drošības aprīkojumu. Ja jūsu izstrādājums neatbilst zemāk aprakstīto pārbaužu prasībām, sazinieties ar apkopes pakalpojumu nodrošinātāju. Jebkura mūsu izstrādājuma iegāde garantē profesionāla remonta un apkopes pieejamību. Ja mazumtirgotājs, pie kura iegādājāties izstrādājumu, nav apkopi veicošs izplatītājs, uzziniet no viņa tuvākā apkopes veicēja adresi.

Tastatūras pārbaude

1. Nospiediet un turiet nospiešu Start/stop pogu (B)

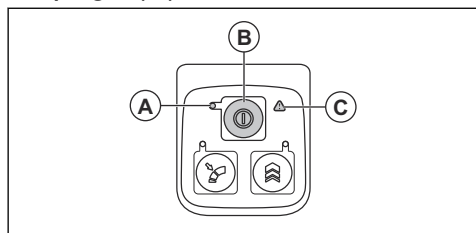

- a) Produkts ir ieslēgts, ja ir iedegts LED (A) indikators.

- b) Produkts ir izslēgts, ja ir iedegts LED (A) indikators.

2. Skatiet *Problēmu novēršana* lpp. 125, ja tiek iedegts vai mirgo brīdinājuma indikators (C).

Spēka sprūda pārbaude

1. Nospiediet un atlaidiet spēka sprūdu, lai pārliecinātos, vai tas brīvi kustas.

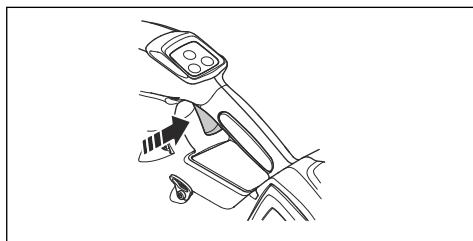

Akumulatora drošības norādes



BRĪDINĀJUMS: Pirms sākat lietot izstrādājumu, izlasiet tālāk izklāstītās brīdinājuma instrukcijas.

- Izmantojiet tikai Husqvarna BLi akumulatoru. Skatiet šeit: *Izstrādājumam apstiprinātie akumulatori* lpp. 128. Akumulatoram ir programmatūras šifrējums.
- Kā barošanas avotu izmantojiet Husqvarna BLi uzlādējamu akumulatoru, kas paredzēts tikai saistītajiem Husqvarna izstrādājumiem.

Lai nepieļautu traumu gūšanas risku, akumulatoru nedrīkst izmantot kā citu izstrādājumu strāvas avotu.

- Elektriskās strāvas trieciena risks. Nesavienojiet akumulatora spaiļus ar atslēgām, monētām, skrūvēm vai citiem metāla priekšmetiem. Tas var izraisīt akumulatora īssavienojumu.
- Nelietojiet vienreiz lietojamās baterijas.
- Neievietojiet nekādus priekšmetus akumulatora gaisa atverēs.
- Neglabājiet akumulatoru vietās, ka ir pakļautas tiešai saulesgaismai, karstumam vai atklātām liesmām. Akumulators var radīt apdegumus un/vai ķīmiskos apdegumus.
- Akumulatoru nedrīkst pakļaut lietus un mitruma ietekmei.
- Akumulatoru nedrīkst pakļaut mikroviļņu un augsta spiediena ietekmei.
- Akumulatoru nedrīkst izjaukt vai saspīest.
- Ja rodas akumulatora noplūde, neļaujiet šķidrums nonākt saskarē ar ķermeni vai acīm. Ja pieskaraties šķidrums, nomazgājiet skarto vietu ar lielu daudzumu ūdens un ziepēm

un meklējiet medicīnisko palīdzību. Ja šķidrums nonāk acīs, neberzējiet tās, bet vismaz 15 minūtes skalojiet ar ūdeni un saņemiet medicīnisku palīdzību.

- Akumulatoru drīkst temperatūrā no -10 °C (14 °F) līdz 40 °C (114 °F).
- Netīriet akumulatoru un tā lādētāju ar ūdeni. Skatiet šeit: *Produkta, akumulatora un akumulatora lādētāja tīrīšana lpp. 125.*
- Nelietojiet defektīvu vai bojātu akumulatoru.
- Uzglabājiet akumulatorus vietā, kur tuvumā nav metāla priekšmetu, piemēram, naglu, skrūvju vai rotaslietu.
- Sargiet akumulatoru no bērniem.

Akumulatora lādētāja drošības norādes



BRĪDINĀJUMS: Pirms sākat lietot izstrādājumu, izlasiet tālāk izklāstītās brīdinājuma instrukcijas.

- Ja drošības instrukcijas netiek ievērotas, pastāv elektriskās strāvas trieciena vai īssavienojuma risks.
- Neizmantojiet citus akumulatoru lādētājus, izņemot jūsu izstrādājumam

paredzēto. Izmantojiet Husqvarna QC lādētājus tikai tad, kad lādējat Husqvarna BLi uzlādējamos akumulatorus.

- Nemēģiniet demontēt akumulatora lādētāju.
- Nelietojiet defektīvu vai bojātu akumulatora lādētāju.
- Nevelciet akumulatora lādētāju aiz strāvas vada. Lai akumulatora lādētāju atvienotu no elektrotilkla kontaktligzdas, izrauļiet kontaktdakšu. Nevelciet aiz strāvas vada.
- Uzmanieties, lai vadi un pagarinātāji nesaskartos ar ūdeni, eļļu un asām malām. Nodrošiniet, lai kabelis netiktu iespiests starp priekšmetiem, piemēram, durvīs, nožogojumos vai līdzīgās konstrukcijās.
- Nelietojiet akumulatora lādētāju viegli uzliesmojošu materiālu vai materiālu, kas var izraisīt koroziju, tuvumā. Pārliedzinieties, vai akumulatora lādētājs nav pārsegts. Ja konstatējat dūmus vai uguni, izrauļiet akumulatora lādētāja kontaktdakšu.
- Lādējiet akumulatoru tikai telpās, kur ir laba gaisa plūsma un kur tas nav pakļauts saules gaismai.

Nelādējiet akumulatoru ārpus telpām. Nelādējiet akumulatoru mitrumā.

- Akumulatora lādētāju izmantojiet tikai vietās, kur temperatūra ir no 5 °C (41 °F) līdz 40 °C (104 °F). Izmantojiet lādētāju labi vēdināmā un sausā vietā, kur nav putekļu.
- Neievietojiet nekādus priekšmetus akumulatora lādētāja dzesēšanas atverēs.
- Nekādā gadījumā akumulatora lādētāja spaiļes nesavienojiet ar metāla priekšmetiem, jo tas var izraisīt akumulatora lādētāja īssavienojumu.
- Izmantojiet apstiprinātas kontaktligzdas, kas nav bojātas. Pārliedzinieties, vai akumulatora lādētāja vads nav bojāts. Ja tiek izmantoti pagarinātāji, pārliedzinieties, vai tie nav bojāti.

Norādījumi par drošu apkopi



BRĪDINĀJUMS: Pirms veicat produkta apkopi, izlasiet brīdinājuma norādījumus.

- Noņemiet akumulatoru, pirms veicat apkopi, citas pārbaudes vai montējat produktu.

- Operators drīkst veikt tikai šajā lietotāja rokasgrāmatā norādītos apkopes un servisa darbus. Par plašākiem apkopes un servisa darbiem sazinieties ar savu apkopes nodrošinātāju.
- Lai garantētu izstrādājuma drošu darba stāvokli, pievelciet visus uzgriežņus, bultskrūves un skrūves.
- Nomainiet nodilušās vai bojātās daļas.
- Neveicot apkopi, samazinās produkta dzīves cikls un palielinās nelaimes gadījumu risks.
- Īpaša apmācība ir nepieciešama visiem apkopes un remontdarbiem, jo īpaši šī produkta drošības ierīcēm. Ja visas šajā lietotāja rokasgrāmatā norādītās pārbaudes netiek apstiprinātas pēc apkopes veikšanas, sazinieties ar apkopes nodrošinātāju. Mēs garantējam profesionālu remontdarbu un apkopes pieejamību jūsu produktam.
- Vienmēr izmantojiet tikai oriģinālās detaļas.

Montāža

Caurules montāža uz produkta

1. Novietojiet pūtēja sprauslu uz virs produkta cilindriskā gala.

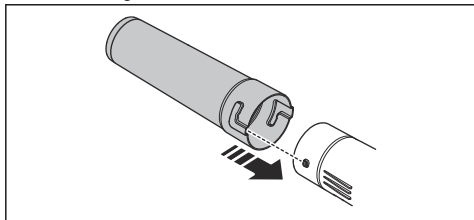

2. Iestumiet pūtēja sprauslu pilnībā un pagrieziet to, lai to nofiksētu produktā.

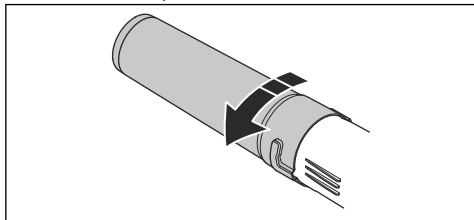

Stiprinājuma regulēšana

1. Izvelciet gumu polsteru siksnas caur stiprinājuma vietām mugursomas tipa akumulatora stiprinājumā.

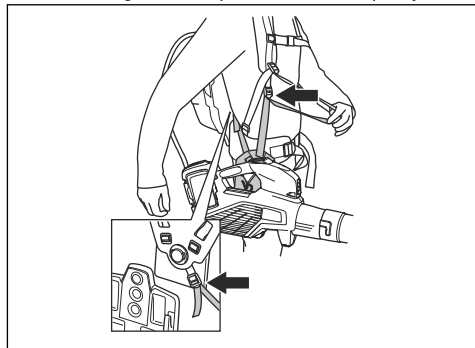

2. Noregulējiet stiprinājumu optimāla darba stāvoklī.

Lietošana

Ievads



BRĪDINĀJUMS: Pirms produkta lietošanas izlasiet un izprotiet drošības norādījumus.

Darbības pārbaude pirms produkta lietošanas

1. Pārbaudiet, vai gaisa ieplūdē nav neīrumu un plaisu. Izmantojiet suku un noīriiet no produkta zāli un lapas.
2. Pārbaudiet, vai produkts darbojas pareizi.
3. Pārbaudiet visus uzgriežņus un skrūves un pārliecinieties, vai tās ir cieši pieskrūvētas.

Akumulatora lādētāja pievienošana

1. Pieslēdziet akumulatora lādētāju atbilstoši spriegumam un frekvencei, kas ir norādīta uz nominālu plāksnītes.
2. Ievietojiet kontaktdakšu zemētā kontaktligzdā. Vienreiz iemirgosies akumulatora lādētāja zaļais LED indikators.

Piezīme: Akumulators netiek lādēts, ja tā temperatūra pārsniedz 50 °C/122 °F. Ja temperatūra pārsniedz 50 °C/122 °F, akumulatora lādētājs pirms uzlādes atdzesē akumulatoru.

Akumulatora uzlāde

Piezīme: Ja akumulatoru lietojat pirmo reizi, uzlādējiet to. Jauns akumulators ir uzlādēts tikai par 30%.

1. Pārliecinieties, vai akumulators ir sauss.
2. Ievietojiet akumulatoru lādētājā.

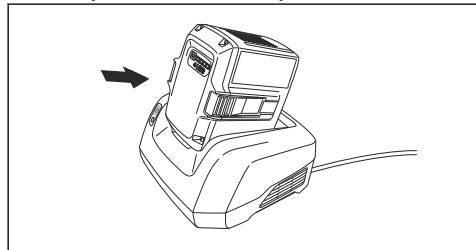

3. Pārliecinieties, vai iedegas akumulatora lādētāja zaļais uzlādes indikators. Tas nozīmē, ka akumulators ir pareizi savienots ar akumulatora lādētāju.

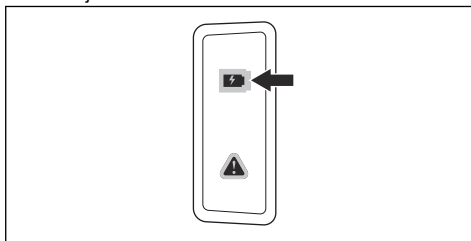

4. Kad deg visi akumulatora LED indikatori, akumulators ir pilnībā uzlādēts.

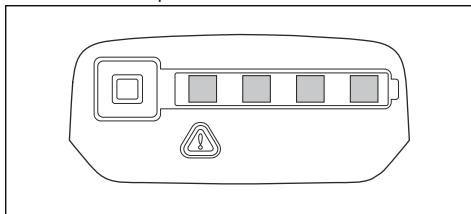

5. Lai akumulatora lādētāju atvienotu no elektrotīkla kontaktligzdas, izraujiet kontaktdakšu. Neraujiet kabeli.
6. Izņemiet akumulatoru no lādētāja.

Piezīme: Lai iegūtu papildinformāciju, skatiet akumulatora un akumulatora lādētāja rokasgrāmatas.

Akumulatoru savienošana ar produktu



BRĪDINĀJUMS: Produktā izmantojiet tikai Husqvarna oriģinālos akumulatorus.

1. Pārliecinieties, vai akumulators ir pilnībā uzlādēts.
2. Iebīdīiet akumulatoru produkta akumulatora turētājā. Akumulatoram ir jābīdās viegli, pretējā gadījumā tas nav uzstādīts pareizi.

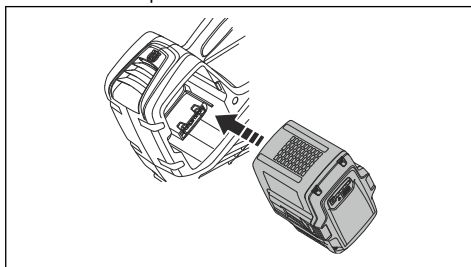

- Nospiediet akumulatora apakšdaļu un stumiet to tik tālu, cik tas ir iebīdāms akumulatora nodalījumā. Atskanot klikšķim, akumulators automātiski nofiksējas.
- Nodrošiniet, lai aizturi atbilstoši nofiksētos tiem paredzētajā vietā.

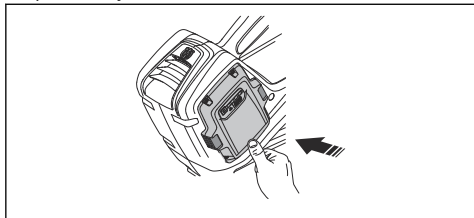

Izstrādājuma iedarbināšana

- Nospiediet un turiet iedarbināšanas pogu, līdz iedegas zaļais LED indikators.

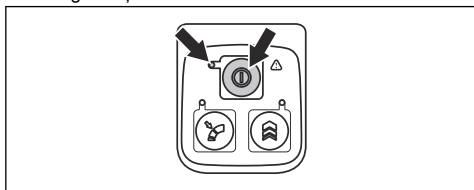

- Regulējiet ātrumu ar spēka sprūdu.

Izstrādājuma apturēšana

- Atlaidiet piedziņas mēlīti.
- Turiet nospiestu ieslēgšanas/izslēgšanas pogu, līdz zaļās krāsas LED indikators nodziest.
- Izņemiet akumulatoru no izstrādājuma. Nospiediet abas atbrīvošanas pogas un izvelciet akumulatoru.

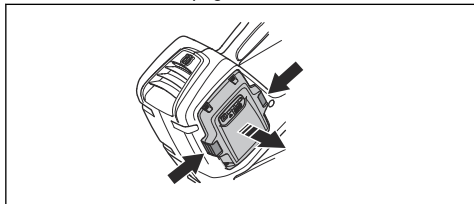

Optimālas gaisa plūsmas iestatīšana darbam

- Nospiediet spēka sprūdu, lai izvēlētos darbam optimālo gaisa plūsmu.

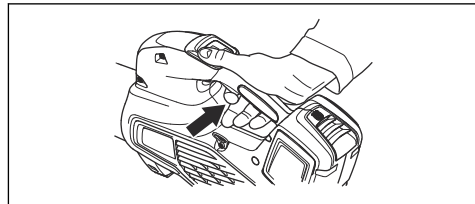

- Nospiediet krūiza kontroles pogu, lai iestatītu izraudzīto gaisa plūsmu, iedegas LED indikators.

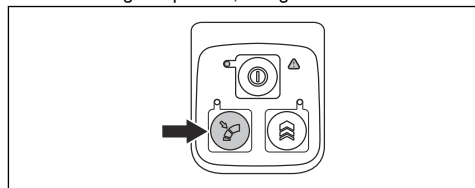

- Turpiniet darbu, un nav nepieciešams nospriest spēka sprūdu.

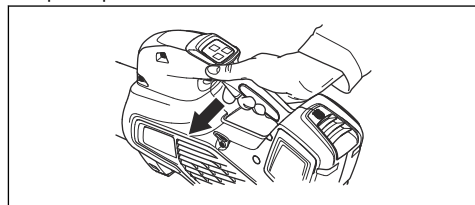

- Nospiediet krūiza kontroles pogu vēlreiz, lai deaktivizētu krūiza kontroles funkciju.

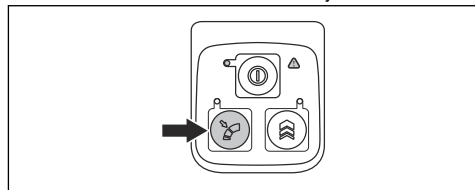

Īslaicīga gaisa plūsmas palielināšana

- Palaidiet ierīci. Skatiet šeit: *Izstrādājuma iedarbināšana lpp. 123.*

2. Nospiediet un turiet nospiestu sprieguma paaugstināšanas pogu, lai iegūtu maksimālo gaisa plūsmu, iedegas LED indikators.

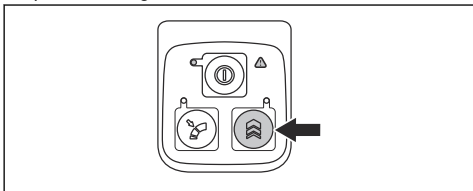

- a) **525iB Mark II** ir neierobežots sprieguma paaugstināšanas laiks.
 b) **325iB** ir ierobežots sprieguma paaugstināšanas laiks — 30 sekundes. Atlaidiet un nospiediet sprieguma paaugstināšanas pogu vēlreiz.
3. Atlaidiet sprieguma paaugstināšanas pogu, lai produktu izmantotu ar normālu gaisa plūsmu.

Apkope

Ievads



BRĪDINĀJUMS: Pirms veicat apkopes darbības, izlasiet nodaļu par drošību un pārliecinieties, vai saprotat to.

Apkopes grafiks



BRĪDINĀJUMS: Pirms veicat apkopi, izņemiet akumulatoru.

Tālāk ir redzams produkta apkopes darbību saraksts.

Apkope	Katru dienu	Reizi nedēļā	Reizi mēnesī
Noīriet iekārtas ārpusi ar tīru un sausu drāniņu. Netīriet ar ūdeni.	X		
Rokturiem jābūt sausiem un tīriem no smērvielas un eļļas.	X		
Pārliecinieties, vai iedarbināšanas/izslēgšanas poga darbojas pareizi un nav bojāta.	X		
Pārbaudiet, vai spēka sprūds darbojas droši.	X		
Pārbaudiet, vai skrūves un uzgriežņi ir pievilkti.	X		
Pārbaudiet, vai akumulators nav bojāts.	X		
Pārbaudiet akumulatora uzlādes līmeni.	X		
Pārbaudiet, vai darbojas akumulatora atlaišanas pogas un vai tās iekārtā var nofiksēt akumulatoru.	X		
Pārbaudiet, vai akumulatora lādētājs nav bojāts un darbojas.	X		
Pārbaudiet, vai visi sakabes elementi, savienojumi un kabeļi ir neskarti un atbrīvoti no netīrumiem.		X	
Pārbaudiet, vai akumulatora un iekārtas savienojumus, kā arī akumulatora un akumulatora lādētāja savienojumu.			X

Gaisa ieplūdes pārbaude

1. Pārlicinieties, vai gaisa ieplūde nav bloķēta izstrādājuma sānos.

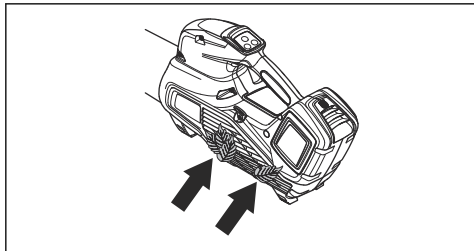

2. Apturiet izstrādājumu un, ja nepieciešams, noņemiet lapas vai citus nevēlamus materiālus.



IEVĒROJIET: Bloķēta gaisa ieplūde samazina pūtēja veikspēju un palielina motora darba temperatūru. Līdz

ar ko motors var pārstāt darboties pārkaršanas dēļ.

Akumulatora un akumulatora lādētāja pārbaude

1. Pārbaudiet, vai akumulators nav bojāts, piemēram, vai tajā nav plaisu.
2. Pārbaudiet, vai akumulatora lādētājs nav bojāts, piemēram, vai tajā nav plaisu.
3. Pārlicinieties, vai akumulatora lādētāja savienojuma vads nav bojāts un vai tajā nav plaisu.

Produkta, akumulatora un akumulatora lādētāja tīrīšana

1. Pēc lietošanas tīriet produktu ar sausu drānu.
2. Tīriet akumulatoru un akumulatora lādētāju ar sausu drānu. Akumulatora vadotnes slīdēm ir vienmēr jābūt tīrām.
3. Pārlicinieties, vai akumulatora un akumulatora lādētāja spaiļes ir tīras, pirms akumulators tiek ievietots akumulatora lādētājā vai produktā.

Problēmu novēršana

Lietotāja interfeiss

Lietotāja interfeiss	Iespējamās kļūmes	Iespējamā rīcība
Mirgo zaļais LED indikators.	Akumulators izlādējies.	Uzlādējiet akumulatoru.
Mirgo sarkans kļūdu LED indikators.	Temperatūras nobīde.	Ļaujiet produktam atdzist.
Izstrādājums nesāk darboties	Nefūrumi un putekļi akumulatora savienotājos.	Tīriet ar saspiestu gaisu vai ar mīkstu birsti.
	Akumulators ir izslēgts.	Startējiet akumulatoru.
Mirgo sarkans kļūdu LED indikators.	Produktam ir nepieciešama apkope.	Sazinieties ar apkopes pārstāvi.

Akumulators

LED indikatoru displejs	Iespējamās kļūmes	Iespējamā rīcība
Mirgo zaļš LED indikators	Akumulators izlādējies.	Uzlādējiet akumulatoru.

LED indikatoru displejs	Iespējamās kļūmes	Iespējamā rīcība
Mirgo sarkans kļūdu LED indikators	Akumulators ir izlādējies.	Uzlādējiet akumulatoru.
	Temperatūras nobīde.	Akumulatoru drīkst lietot temperatūrā no -10 °C (14 °F) līdz 40 °C (104 °F).
	Pārspriegums.	Pārbaudiet, vai tīkla spriegums atbilst tam, kas norādīts uz produkta tehnisko datu plāksnītes. Izņemiet akumulatoru no lādētāja.
Deg sarkans kļūdu LED indikators	Pārāk liela elementu atšķirība (1 V).	Sazinieties ar apkopes pārstāvi.

Akumulatora lādētājs

Problēma	Iespējamās kļūmes	Iespējamais risinājums
Mirgo sarkans kļūdu LED indikators.	Temperatūras nobīde.	Izmantojiet akumulatora lādētāju temperatūrā no 5 °C (41 °F) līdz 40 °C (104 °F).
Iedegas sarkans kļūdu LED indikators.		Sazinieties ar vietējo apkopes sniedzēju.

Pārvadāšana, glabāšana un utilizēšana

Pārvadāšana un uzglabāšana

- Komplektācijā iekļautie litija jonu akumulatori atbilst bīstamo preču normatīvo aktu prasībām.
- Ievērojiet īpašās prasības, kas sniegtas uz iepakojuma un uzlīmēm attiecībā uz komerciālu transportēšanu, kā arī trešo pušu un sūtīšanas aģentu prasības.
- Pirms nosūtīt izstrādājumu, konsultējieties ar bīstamo preču apstrādes speciālistu. Ievērojiet visus spēkā esošos valsts likumus.
- Kad ievietojat akumulatoru iepakojumā, atvērtiem kontaktiem pievienojiet līmlenti. Ievietojiet akumulatoru iepakojumā cieši, lai novērstu kustēšanos.
- Transportēšanas vai glabāšanas nolūkos izņemiet akumulatoru.
- Novietojiet akumulatoru un akumulatora lādētāju sausā vietā, kuru neietekmē mitrums un sāls.
- Neglabājiet akumulatoru vietās, kur var rasties statiskā elektrība. Neglabājiet akumulatoru metāla kārbā.
- Novietojiet akumulatoru glabāšanai vietā, kur temperatūra ir diapazonā no 5 °C/41 °F līdz 25 °C/77 °F un ko neskar tieša saules gaisma.

- Novietojiet lādētāju glabāšanai vietā, kur temperatūra ir diapazonā no 5 °C/41 °F līdz 45 °C/113 °F un ko neskar tieša saules gaisma.
- Izmantojiet akumulatoru lādētāju tikai tad, ja apkārtējā temperatūra ir diapazonā no 5 °C/41 °F līdz 40 °C/104 °F.
- Pirms akumulatoru novietošanas ilgstošai uzglabāšanai, uzlādējiet to par 30–50%.
- Novietojiet akumulatora lādētāju slēgtā un sausā vietā.
- Uzglabāšanas laikā neturiet akumulatoru lādētāja tuvumā. Neļaujiet bērniem un citām nesankcionētām personām pieskarties aprīkojumam. Glabājiet aprīkojumu slēdzamā vietā.
- Notīriet izstrādājumu un veiciet pilnu apkopi, pirms novietojat to ilgstošai glabāšanai.
- Izmantojiet transportēšanas aizsargu uz izstrādājuma, lai novērstu traumas vai izstrādājuma bojājumus transportēšanas vai glabāšanas laikā.
- Transportēšanas laikā droši nostipriniet izstrādājumu.

Akumulatora, lādētāja un produkta likvidācija

Tālāk esošais simbols nozīmē, ka produkts nav sadzīves atkritumi. Utilizējiet to elektrisko un elektronisko ierīču

pārstrādes uzņēmumā. Tādējādi tiek samazināta kaitīgā ietekme uz vidi un cilvēkiem.

Lai iegūtu papildinformāciju, sazinieties ar vietējām iestādēm, sadzīves atkritumu apsaimniekotāju vai izplatītāju.

Piezīme: Simbols ir redzams uz produkta vai produkta iepakojuma.

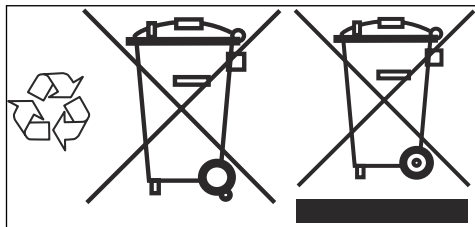

Tehniskie dati

Tehniskie dati

	325iB	525iB Mark II
Motors		
Motora tips	BLDC (bezsku) 36 V	BLDC (bezsku) 36 V
Svars		
Svars bez akumulatora, kg/mārciņas	2,5/5,5	2,4/5,3
Trokšņa emisija ²¹		
Skaņas jaudas līmenis, izmērītais dB (A)	98	100
Skaņas jaudas līmenis, garantētais L _{WA} dB (A)	100	101
Aizsardzības līmenis pret ūdens iekļuvi		
Lietošana jebkādos laikapstākļos	Jā	Jā
IPX4 ²²	Nē	Jā
Skaņas līmeņi ²³		
Ekvivalents skaņas spiediena līmenis pie lietotāja auss, mērīts saskaņā ar standarta ISO 22868 prasībām, dB (A)	83	85
Vibrācijas līmeņi ²⁴		

²¹ Atbilstoši EK direktīvai 2000/14/EK trokšņa emisija apkārtņē ir mērīta kā akustiskā jauda (L_{WA}). Novērotais ierīces skaņas jaudas līmenis ir izmērīts ar pievienotu oriģinālo griešanas ierīci, kas rada augstāko līmeni. Atšķirība starp garantēto un izmērīto skaņas jaudas līmeni ir tāda, ka garantētā skaņas intensitātes līmeņa mērījumu rezultāts ietver arī izkliedi mērījuma rezultātā un atšķirības dažādām tā paša modeļa ierīcēm atbilstoši direktīvai 2000/14/EK.

²² Husqvarna rokas akumulatora izstrādājumi, kas apzīmēti ar IPX4, atbilst šīm prasībām, ja izstrādājums tam ir apstiprināts

²³ Sniegtajos datos par ekvivalenta skaņas spiediena līmeni ierīcei ir tipiska statistiskā 3 dB (A) izkliede (standartnovirze).

²⁴ Sniegtajos datos par vibrācijas līmeni tipiska statistiskā izkliede ir 2 m/s² (standarta novirze).

	325iB	525iB Mark II
Vibrācijas līmeņi pie rokturiem, mērīti atbilstoši standartam ISO 22867, m/s ²	0,7	0,5
Ventilatora darbība		
Gaisa plūsma parastā režīmā ar standarta uzgali, m ³ /min.	11,0	11,6
Maksimālais gaisa ātrums parastajā režīmā ar standarta sprauslu, m/s/jūdzes/h	47/105,1	48/107,4

Trokšņa un vibrācijas dati tiek noteikti, ņemot vērā maksimālo nominālo ātrumu.

Izstrādājumam apstiprinātie akumulatori

	325iB	525iB Mark II	
Akumulators	BLi30	BLi300	BLi200
Tips	Litija jonu	Litija jonu	Litija jonu
Akumulatora ietilpība, Ah	5,2	9,4	5,2
Nominālais spriegums, V	36	36	36
Svars, mārciņas/kg	2,9/1,3	2,0	2,9/1,3

Izstrādājumam apstiprinātie akumulatora lādētāji

	325iB	525iB Mark II
Akumulatora lādētājs	QC250	QC330
Ieejas spriegums, V	100–240	100–240
Frekvence, Hz	50–60	50–60
Jauda, W	250	330

Piederumi

Apstiprinātie piederumi

Apstiprinātie piederumi	Tips	Izstr. nr.
Sprausla (garums)	Plakana sprausla (600 mm)	579 79 75-01
	Apāja sprausla ar metāla gredze- nu (300 mm)	586 10 63-01
	Apāja sprausla ar metāla gredze- nu (400 mm)	586 10 63-02
	Sprauslas klusinātājs (400 mm)	589 81 17-01

Atbilstības deklarācija

Atbilstības deklarācija

Mēs, **Husqvarna AB**, SE-561 82 Huskvarna, Zviedrija, tālr. +46-36-146500, ar pilnu atbildību apliecinām, ka šis izstrādājums:

Apraksts	Rokas pūtējs ar akumulatora piedziņu
Zīmols	Husqvarna
Tips/modelis	325iB, 525iB Mark II
Identifikācija	Ar sērijas numuriem no 2022 un turpmākiem sērijas numuriem

pilnībā atbilst šādām ES direktīvām un noteikumiem:

Noteikums	Apraksts
2006/42/EK	“par iekārtām”
2014/30/EMS	par elektromagnētisko savietojamību
2011/65/ES	par bīstamu vielu izmantošanas ierobežošanu
2000/14/EK	“par trokšņa emisiju vidē”

un ir ievēroti zemāk norādītie saskaņotie standarti un/vai tehniskie dati: EN 60335-1:2012 + A11:2014 + A13:2017 + A15:2021, EN 50636-2-100:2014 (IEC 60335-2-100:2002), EN 55014-1:2017 (Emission), EN 55014-2:2021 (Immunity), EN IEC 63000:2018.

The Swedish Machinery Testing Institute, Sweden ir pārbaudījis atbilstību Eiropas Padomes direktīvas 2000/14/EK V pielikumam. Sertifikāta numuri 01/012/017, 01/012/018.

Lai iegūtu informāciju par trokšņa emisiju, skatiet šeit:
Tehniskie dati lpp. 127.

Huskvarna, 2022-09-01

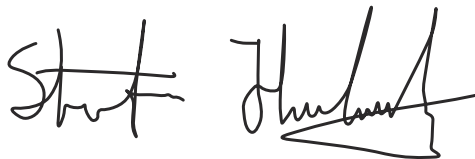

Stefan Holmberg, R&D Director, Technology Management, Husqvarna AB

Atbildīgais par tehnisko dokumentāciju



TURINYS

Įvadas.....	131	Gedimai ir jų šalinimas.....	147
Sauga.....	133	Transportavimas, saugojimas ir utilizavimas.....	148
Surinkimas.....	144	Techniniai duomenys.....	149
Naudojimas.....	144	Priedai.....	151
Techninė priežiūra.....	146	Atitikties deklaracija.....	152

Įvadas

Gaminio apžvalga

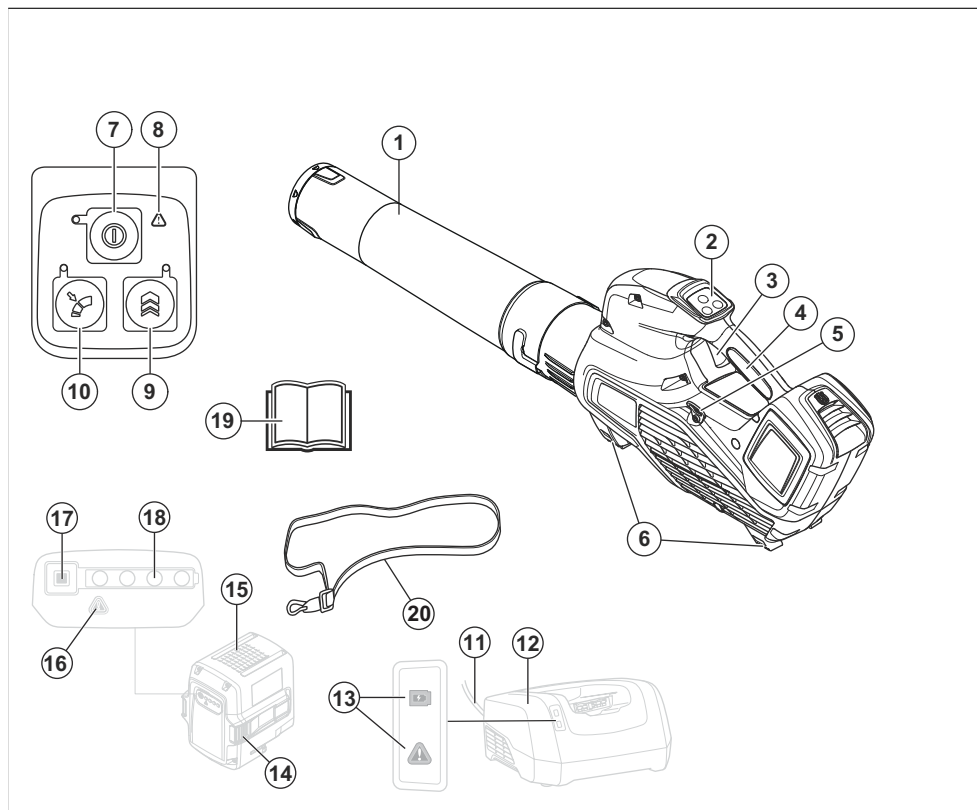

1. Pūstuvo antgalis
2. Klaviatūra
3. Maitinimo jungiklis
4. Rankena
5. Kilpa laikymo diržams (525iB Mark II)
6. Atramos
7. Paleidimo / stabdymo mygtukas
8. Įspėjimo indikatorius (KLAIDOS LED)
9. Boost: Laikinas oro srauto padidinimas
10. Cruise control: Nustatykite darbui optimalų oro srautą
11. Lynelis
12. Akumuliatoriaus įkroviklis
13. Maitinimo ir įspėjimasis indikatorius
14. Akumuliatoriaus nuėmimo mygtukas
15. Akumuliatorius

16. Įspėjimo indikatorius (KLAIDOS LED)
17. Akumuliatoriaus indikacinis mygtukas
18. Akumuliatoriaus būseną
19. Naudojimo instrukcija
20. Laikymo diržas (525iB Mark II)

Gaminio aprašas

Husqvarna 325iB, 525iB Mark II yra pūtiklio modeliai su elektros motoru.

Mes nuolat siekiame tobulinti savo gaminius, pasilikdami sau teisę keisti jų formą ir išvaizdą be išankstinio pranešimo.

Naudojimas

Produktas skirtas pūsti lapus ir kitas nuolaužas nuo vejų, šaligatvių, asfaltuotų kelių ir pan.

Simboliai ant gaminio



Įspėjimas! Pūstuvai gali būti pavojingas! Aplaidžiai ar netinkamai naudojant gali būti sunkiai ar net mirtinai sužeistas naudotojas ar kiti žmonės. Todėl ypač svarbu perskaityti ir suprasti šias naudojimosi instrukcijas. Prieš naudodami įrenginį atidžiai perskaitykite operatoriaus vadovą ir įsitinkinkite, ar viską gerai supratote.



Naudokite akių ir ausų apsaugą.



Nuolatinė srovė.



Triukšmo emisijos į aplinką ženklিনimas atitinka Europos direktyvą 2000/14/EB, Jungtinės Karalystės direktyvas bei reglamentus ir Naujojo Pietų Velso įstatymą „2017 m. aplinkos apsaugos (triukšmo kontrolės) reglamentas“. Gaminio garantuotasis garso galios lygis nurodytas *Techniniai duomenys psl. 149* ir etiketėje.



Ant produkto ar ant jo pakuotės pateikti simboliai rodo, kad šio gaminio negalima išmesti kartu su buitiniemis atliekomis. Šį produktą reikia atiduoti į tinkamą perdirbimo įstaigą.



Šis gaminys atitinka taikomas EB direktyvas.



Šis gaminys atitinka taikytinų JK reglamentų nuostatas.



Apsaugotas nuo vandens pūslų. (Tik 525iB Mark II)



Nepalikite lietuje. (Tik 325iB)



Pūstuvu naudotojas turi stebėti, kad nei žmonės, nei gyvūnai neprisiartintų arčiau kaip 15 metrų atstumu. Jeigu toje pačioje vietoje dirba keli naudotojai, tarp jų reikia išlaikyti ne mažesnę kaip 15 m atstumą. Pūstuvu nupučiami daiktai gali atšokti atgal ir sunkiai sužaloti akis, jeigu nenaudojate rekomenduojamos saugos įrangos.



yyyy wwwwxxx

Nominalių parametrų plokštelėje nurodytas serijos numeris. **yyyy** yra pagaminimo metai, **ww** yra pagaminimo savaitė, o **xxxxx** yra eilės numeris.

Gamintojas

Husqvarna AB

Drottninggatan 2, SE-561 82 Huskvarna

Atsakomybė už gaminį

Kaip nurodyta atsakomybės už gaminį įstatymuose, mes nesame atsakingi už mūsų gaminio sukeltą žalą, jei:

- gaminys netinkamai suremontuotas;
- gaminys suremontuotas naudojant kito gamintojo arba gamintojo nepatvirtintas dalis;
- gaminys turi kito gamintojo arba gamintojo nepatvirtintą priedą;
- gaminys suremontuotas ne patvirtintame techninės priežiūros centre arba jį suremontavo ne patvirtintas atstovas.

Saugos ženklų reikšmės

Įspėjimai, perspėjimai ir pastabos yra skirtos atkreipti dėmesį į ypač svarbias instrukcijos dalis.



PERSPĖJIMAS:

Naudojamas, kai naudotojui ar šalia esantiems asmenims kyla mirtino arba sunkaus sužeidimo pavojus arba, jei nesilaikoma naudotojo instrukcijoje pateiktų nurodymų.



PASTABA: Naudojamas, kai kyla pavojus sugadinti gaminį, kitas medžiagas arba padaryti žalą aplinkai, jei nesilaikoma naudotojo instrukcijoje pateiktų nurodymų.

Pasižymėkite: Naudojama pateikti daugiau, nei būtina esamoje situacijoje, informacijos.

Įvadas



PERSPĖJIMAS:

Perskaitykite visus įspėjimus dėl saugos ir instrukcijas.

Nesilaikydami įspėjimų ir instrukcijų galite sukelti gaisrą, gauti elektros smūgį ir (ar) rimtai susižeisti.

Bendrieji įspėjimai dėl saugos naudojant elektros įrankius

Patikrinimas prieš užvedant

- Patikrinkite darbo vietą. Pašalinkite tuos palaidus daiktus, kuriuos galima išmesti, pavyzdžiui: akmenis, stiklo šukes, vinis, plieninę vielą, virvės galiukus ar pan.
- Kad netyčia neįjungtumėte įrenginio, visuomet nuimkite bateriją. Prieš atlikdami techninę įrenginio priežiūrą visuomet atjunkite bateriją.
- Prieš naudodami įrenginį po bet kokio smūgio, patikrinkite, ar jis nesusidėvėjęs, ar nereikia remonto.
- Naudokite tik originalias atsargines dalis.

- Įrenginiu dirbantis asmuo turi stebėti, kad nei žmonės, nei gyvūnai neprisiartintų arčiau kaip 15 m atstumu. Kai vienoje vietoje šiais įrenginiais dirba keli asmenys, tarp jų turi būti išlaikomas mažiausiai 15 m saugus atstumas.
- Prieš įjungdami atlikite bendrąją įrenginio apžiūrą, žr. priežiūros grafiką.
- Naudojimą gali reglamentuoti nacionalinės arba vietos taisyklės. Laikykitės nustatytų taisyklių.

Asmens sauga

- **Naudodami elektros įrangą, būkite budrūs, stebėkite savo veiksmus ir vadovaukitės sveiku protu. Nenaudokite elektros įrankio, jei esate pavargę, apsvaigę nuo narkotikų, alkoholio arba vaistų.** Dirbant elektros įrankiais netgi akimirksnis neatidumo gali tapti sunkaus sužeidimo priežastimi.
- Pašaliniai asmenys turi laikytis atokiau.
- Šis prietaisas neskirtas naudoti asmenims (tarp jų ir vaikams) su ribotais fiziniais, jutiminishiais ar protiniais gebėjimais, neturinčiais patirties ar žinių, nebent asmuo, atsakingas už

- jų saugą, pateikė atitinkamas instrukcijas. Žiūrėkite, kad su prietaisu nežaistų vaikai.
- Niekomet neleiskite vaikams ar kitiems asmenims, neapmokytiems naudotis įrenginiu ir / arba baterija jais naudotis ar atlikti techninę priežiūrą. Vietos teisės aktuose gali būti nustatytas jauniausias amžius, nuo kurio galima naudoti tokius įrenginius.
- Neprisileiskite artyn pašalinių. Vaikai, gyvuliai, stebėtojai ir padėjėjai turi būti nutolę 15 metrų (50 pėd.) atstumu. Kam nors priartėjus, nedelsdami sustabdykite įrenginį.
- Įrangą laikykite rakinamoje patalpoje, kur jos nepasieks vaikai ir pašaliniai asmenys.
- **Apsirenkite tinkamai. Niekada nedėvėkite palaidų drabužių ar papuošalų. Nelaiykite plaukų, drabužių ir pirštinių arti judančių dalių.** Palaidi drabužiai, papuošalai arba ilgi plaukai gali įkliūti į judančias dalis.
- Niekada nenaudokite įrenginio, jei esate pavargę, jei vartojote alkoholį ar vaistus, kurie gali turėti įtakos jūsų regėjimui, nuovokai ar koordinacijai.

- Naudokite asmenines apsaugines priemones. Žr. instrukcijas skyriuje „Asmeninės apsauginės priemonės“.
- Perduodami įrenginį kitam asmeniui visuomet nuimkite bateriją.
- Atminkite, kad Jūs, operatorius, atsakote už tai, kad nekiltų pavojus žmonėms ir jų nuosavybei.

Elektros įrankių naudojimas ir priežiūra

- Niekada nenaudokite įrenginio, kurio konstrukcija yra modifikuota, lyginant su gamyklos standartu. Niekuomet nenaudokite įrenginio greta sprogių ar degių medžiagų.
- Niekada nenaudokite techniškai netvarkingos mašinos. Vykdykite šioje instrukcijoje nurodytas tikrinimo, techninės priežiūros ir remonto procedūras. Kai kuriuos techninės priežiūros darbus gali atlikti tik apmokyti ir kvalifikuoti specialistai. Žr. instrukcijas skyriuje „Priežiūra“.
- Naudokite tik originalias atsargines dalis.

- Ventilacijos angas visuomet saugokite nuo šiukšlių.
- Prieš įjungiant aparatą būtina sumontuoti visus dangčius, apsaugas ir rankenas.
- Įrenginį naudokite tik šviesiuoju paros metu arba gerai apšviestoje vietoje.
- Niekada nenaudokite mašinos esant nepalankioms oro sąlygoms, pavyzdžiui, esant rūkui, lyjant, drėgnose arba šlapiose vietose, pučiant stipriam vėjui, esant dideliame šalčiui, esant žaibo tikimybei ir pan. Dėl per karšto aplinkos oro įrenginys gali perkaisti. Darbas blogomis oro sąlygomis vargina ir gali susidaryti pavojingos darbo sąlygos, pavyzdžiui, slidūs paviršiai.
- Jeigu įrenginys pradeda nejprastai vibruoti, sustabdykite jį ir išimkite bateriją.
- Eikite, niekada nebėkite.

Bendrieji saugos nurodymai



PERSPĖJIMAS: Prieš naudodami gaminį, perskaitykite toliau esančius įspėjimus.

- Netinkamai ar nerūpestingai naudodami produktą galite

rimtai ar net mirtinai susižaloti. Perskaitykite ir išanalizuokite šios naudojimo instrukcijos turinį.

- Be gamintojo leidimo jokių atveju negalima keisti originalios gaminio konstrukcijos. Niekada nenaudokite gaminio, kurio konstrukcija yra modifikuota, lyginant su gamyklos standartu, ir visuomet naudokite originalius priedus. Nesuderinti konstrukcijos pakeitimai bei nepritaiktos detalės gali sukelti rimtus kūno sužalojimus ir net mirtį. Žalai, patirtai dėl neįgalio priedų ar atsarginių dalių naudojimo, gali būti netaikoma garantija.
- Šis gaminys veikdamas sukuria elektromagnetinį lauką. Tam tikromis aplinkybėmis šis laukas gali trikdyti aktyviųjų arba pasyviųjų medicininių implantų veiklą. Kad sumažėtų sunkaus ar netgi mirtino sužeidimo pavojus, medicininių implantų turintiems asmenims rekomenduojame prieš naudojant šį gaminį pasitarti su gydytoju ir implanto gamintoju.
- Prieš padėdami gaminį krauti, išimkite iš jo akumuliatorių bloką.

Naudojimo saugos instrukcijos



PERSPĖJIMAS: Prieš naudodami gaminį, perskaitykite toliau esančius įspėjimus.

- Jei tam tikroje situacijoje nežinosite kaip pasielgti, teiraukitės specialisto. Kreipkitės į pardavėją ar aptarnavimo dirbtuves. Nedirbkite darbo, kurio nemokate ar jaučiatės nepakankamai kvalifikuotas.
- Niekuomet nenaudokite gaminio esant blogam orui, pvz., rūkui, lietui, dideliam šalčiui, pučiant stipriam vėjui ir t.t.
- Neleiskite vaikams naudoti gaminio ar būti arti jo. Įrenginį užvesti labai paprasta, todėl neprižiūrimi vaikai gali lengvai tai padaryti. Tai reiškia, jog iškyla pavojus sunkiai susižeisti. Kai neprižiūrite įrenginio, visuomet atjunkite bateriją.
- Užtikrinkite, kad dirbant prie jūsų arčiau nei 15 metrų (50 pėd.) nepriartintų žmonės ar gyvūnai. Kai vienoje vietoje šiais įrenginiais dirba keli asmenys, tarp jų turi būti išlaikomas mažiausiai

15 m saugus atstumas. Priešingu atveju galite juos sunkiai sužeisti. Kam nors priartėjus, nedelsdami sustabdykite gaminį. Niekada nesisukinėkite su gaminiu prieš tai neįsitikinę, ar už jūsų nieko nėra.

- Įsitikinkite, kad galite laisvai stovėti ir judėti. Apžiūrėkite, ar jūsų darbo vietoje nėra kliūčių, pavyzdžiui, išsikišusių medžių šaknų, akmenų, šakų, griovių, jei kartais tektų greitai pasitraukti. Labai atsargiai dirbkite ant stačių šlaitų.
- Visuomet tvirtai laikykite pusiausvyrą ir tvirtai remkitės į žemę kojomis. Per plačiai neužsimokite.
- Jeigu dėvite apsaugines ausines, būkite atidūs, kad išgirstumėte galimus įspėjamuosius signalus ar šūksnius. Išjungus įrenginį visada nusiimkite apsaugines ausines.
- Atsižvelkite į savo kaimynus ir nenaudokite įrenginio netinkamu laiku, pvz., vėlai vakare ar anksti ryte. Atsižvelkite į vietos nuostatas ir taisykles.
- Įrenginį naudokite su kaip galima mažesniu oro srautu. Paprastai nebūtina naudoti

didžiausio oro srauto, nes daugumą darbų galima atlikti naudojant tik pusės stiprumo oro srautą. Naudodami silpnesnį oro srautą sukeliate mažiau triukšmo ir dulkių, taip pat paprasčiau valdyti surenkamas ar pučiamas šiukšles.

- Prie žemės prilipusias šiukšles pakelkite grėbliu ar šepečiu.
- Pūstuvo angą laikykite kiek galima arčiau žemės.
- Stebėkite aplinką. Įrenginį nukreipkite nuo žmonių, gyvūnų, žaidimų aikštelių, automobilių ir pan.
- Norėdami kuo labiau sumažinti šiam darbui skirtą laiką, šiek tiek sudrėkinkite ar apipurškite purkštuvu dulketas zonas.
- Atkreipkite dėmesį į vėjo kryptį. Dirbkite pavėjui ir darbas palengvės.
- Jeigu įrenginys pradeda neįprastai vibruoti, sustabdykite įrenginį ir atjunkite akumuliatorių.
- Pūstuvu stumdyti dideles lapų šūsnis užima daug laiko ir keliamas nereikalingas triukšmas.
- Pabaigę išvalykite. Nenuėmkite šiukšlių į kieno nors sodą.

- Nebėkite su gaminiu rankose.
- Stiprios oro srovės gali pakelti daiktus tokiu greičiu, kad jie gali atšokti atgal ir sunkiai sužaloti akis.

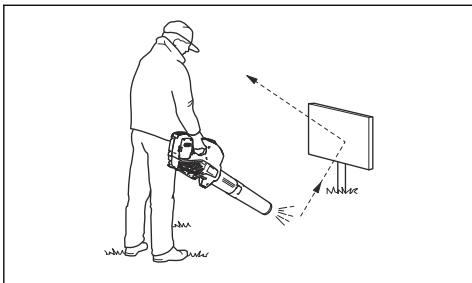

- Nekreipkite oro srauto į žmones ar gyvūnus.
- Prieš sumontuodami ar išmontuodami priedus ar kitas dalis, sustabdykite variklį.
- Jokia kūno dalimi nesilieskite prie įkaitusių paviršių.
- Suaktyvinto įrenginio niekada nedėkite ant žemės, jei jo nematote.
- Pūstovo negalima naudoti užsilipus ant kopėčių ar pastolių.

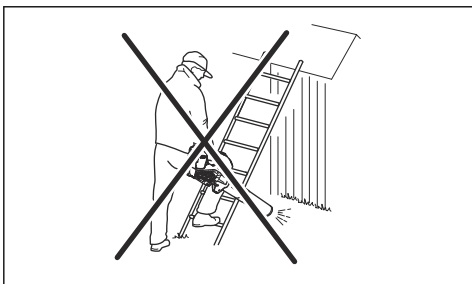

- Niekada nenaudokite įrenginio, jei nelaimės atveju nebūtų kaip iškviesti pagalbą.
- Saugokitės į orą pakeliamų daiktų. Akmenukai, šiukšlės ir pan. gali pataikyti į akis ir apakinti ar sunkiai jas sužaloti.
- Kad dirbti būtų saugiau, naudokite liekamosios srovės įtaisą (LSI). Liekamosios srovės įtaisas reikalingas tam, kad apsaugotų operatorių elektrinio gedimo metu.
- Šis įrenginys žinomas dėl savo mažų vibracinių apkrovų. Ilgalaike vibracija gali pakenkti silpnesnės sveikatos žmonių kraujo apytakai ir nervų sistemai. Pajutę somatinius negalavimo požymius, kreipkitės į gydytoją. Simptomai yra nutirpimas, nejautrumas, badymas, dilgsėjimas, skausmas, silpnumas, odos spalvos ir būklės pakitimas. Šie simptomai dažniausiai pasireiškia pirštuose, plaštakose ir rankų sąnariuose.
- Įrenginį naudokite tik tiems tikslams, kuriems jis yra skirtas.
- Neįmanoma numatyti visų situacijų, kurios gali iškilti. Visada elkitės atsargiai ir

vadovaukitės sveiku protu. Neapsiimkite atlikti darbų, kuriems nesate pakankamai kvalifikuotas. Jeigu perskaitę šią instrukciją vis dar nesate tikri, kaip naudoti įrenginį, pasitarkite su tai išmanančiu asmeniu.

Asmeninės apsauginės priemonės



PERSPĖJIMAS: Prieš naudodami gaminį, perskaitykite toliau esančius įspėjimus.

- Naudodami įrenginį būtinai dėvėkite patvirtintas asmenines apsaugines priemones. Asmeninės apsauginės priemonės nepadės visiškai išvengti pavojaus susižeisti, tačiau nelaimingo atsitikimo atveju mažiau nukentėsite. Leiskite prekybos atstovui padėti pasirinkti tinkamą įrangą.
- Ilgalaikis triukšmo poveikis gali pakenkti klausai. Apskritai akumuliatoriniai gaminiai yra tylūs, tačiau klausai galima pakenkti ilgai naudojant esant tam tikram triukšmo lygiui. rekomenduoja operatoriams naudoti apsaugines ausines, kai gaminiai ilgą laiką

naudojami be pertraukos. Ilgą laiką reguliariai gaminį naudojantys vartotojai turėtų reguliariai tikrintis klausą. Atkreipkite dėmesį, kad apsauginės ausinės apriboja galimybes girdėti garsus ir įspėjimo signalus.

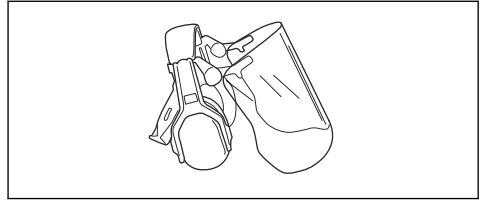

- Naudokite patvirtintas akių apsaugos priemones. Jei naudojamas apsauginis skydelis, turi būti nešiojami ir patvirtinti apsauginiai akiniai. Patvirtinti apsauginiai akiniai yra tie, kurie atitinka JAV ANSI Z87.1 standartą arba ES EN 166 standartą.

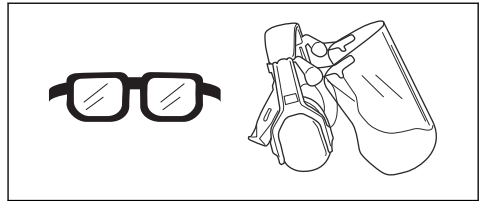

- Vilkėkite iš stiprios medžiagos pagamintus drabužius. Būtinai mėvėkite tvirtas, ilgas kelnes, vilkėkite aprangą ilgomis rankovėmis Nevilkėkite laisvų drabužių, kurie gali užkibti už krūmokšnių ir šakų. Nenešiokite papuošalų,

trumpų kelnių ar atvirų batų ir nevaikščiokite basomis. Saugiai susisekite plaukus aukščiau pečių.

- Netoliese turi būti pirmosios pagalbos vaistinė.



- Jeigu aplinkoje daug dulkių, būtina užsidėti respiratorių.

Gaminio apsauginės priemonės



PERSPĖJIMAS: Prieš naudodami gaminį, perskaitykite toliau esančius įspėjimus.

- Šiame skyriuje aprašytos gaminio saugos priemonės, jų paskirtis ir patarimai, kaip atlikti patikros ir priežiūros darbus, siekiant užtikrinti tinkamą gaminio veikimą. Žr. instrukcijas skyriuje *Gaminio apžvalga psl. 131* ir sužinokite, kurioje traktoriuko vietoje yra šios dalys.
- Gaminio tarnavimo laikas gali sutrumpėti, o nelaimingų atsitikimų pavojus gali padidėti, jei gaminys nebus tinkamai prižiūrimas, o aptarnavimas ir (arba) remontas

darbai nebus atliekami profesionaliai. Prireikus daugiau informacijos, prašome kreiptis į artimiausią techninės priežiūros atstovą.

- Niekada nenaudokite gaminio, kurio apsauginės dalys yra pažeistos. Gaminio saugos įranga turi būti tikrinama ir prižiūrima taip, kaip yra aprašyta šiame skyrelyje. Jei gaminys neatitinka bet kurio iš šių kontrolinių reikalavimų, kreipkitės į savo techninės priežiūros atstovą dėl gaminio remonto.
- Gaminio techninė priežiūra ir taisymas reikalauja specialaus pasirengimo. Tai ypač susiję su gaminio saugos įranga. Jei jūsų gaminys neatitiks nors vieno iš žemiau pateiktų kontrolės reikalavimų, kreipkitės į sertifikuotą remonto dirbtuvę. Įsigijus mūsų gaminį, garantuojame profesionalų aptarnavimą ir techninę priežiūrą. Jei gamino pardavėjas neatlieka aptarnavimo, paprašykite jo duoti artimiausios remonto dirbtuvės adresą.

Valdymo skydelio patikra

1. Paspauskite ir laikykite paleidimo / stabdymo mygtuką (B).

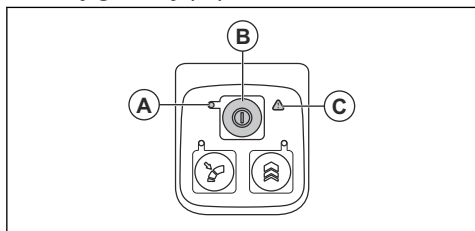

- a) Įrenginys įjungiamas, kad įjungiamas LED indikatorius (A).
 - b) Įrenginys išjungiamas, kad išjungiamas LED indikatorius (A).
2. Jeigu šviečia arba mirksi įspėjamasis indikatorius (C), žr. *Gedimai ir jų šalinimas psl. 147*

Maitinimo jungiklio patikra

1. Paspauskite ir atleiskite maitinimo jungiklį, kad įsitikintumėte tinkamu jo veikimu.

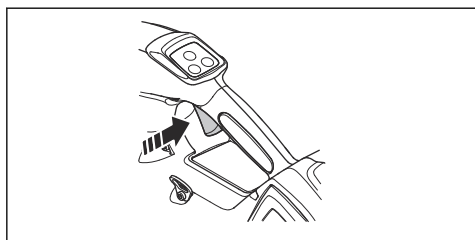

Akumuliatorių naudojimo sauga



PERSPĖJIMAS: Prieš naudodami gaminį, perskaitykite toliau esančius įspėjimus.

- Naudokite tik „Husqvarna BLi“ akumuliatorių. Žr. *Gaminiui patvirtinti akumuliatoriai psl. 150*. Akumuliatorius turi koduotą programinę įrangą.
- Naudokite tik „Husqvarna BLi“ akumuliatorių, kuris yra įkraunamas tik kaip „Husqvarna“ gaminių maitinimo šaltinis. Kad išvengtumėte sužeidimų, nenaudokite akumuliatoriaus kaip kitų gaminių maitinimo šaltinio.
- Elektros smūgio pavojus. Nejunkite akumuliatoriaus gnybtų prie raktų, monetų, atsuktuvų ar kitų metalinių daiktų. Galite sukelti akumuliatoriaus trumpąjį jungimą.
- Nenaudokite neįkraunamų akumuliatorių.
- Nekiškite objektų į akumuliatoriaus oro angas.
- Saugokite akumuliatorių nuo tiesioginių saulės spindulių, karščio ar atviros ugnies. Akumuliatorius gali sukelti

terminius ir (arba) cheminius nudegimus.

- Saugokite akumuliatorių nuo lietaus ir drėgmės.
- Saugokite akumuliatorių nuo mikrobangų ir aukšto slėgio.
- Nebandykite akumuliatoriaus išmontuoti ar sulaužyti.
- Jei iš akumuliatoriaus teka skystis, saugokite nuo jo kūną ir akis. Jei palietėte skystį, gerai nuplaukite šią vietą vandeniu su muilu ir kreipkitės pagalbos į medikus. Jei skysčio patektų į akis, jų netrinkite, tačiau mažiausiai 15 minučių skalaukite vandeniu ir kreipkitės į gydytoją.
- Akumuliatorių naudokite nuo -10 °C (14 °F) iki 40 °C (114 °F) temperatūroje.
- Nevalykite akumuliatoriaus ar įkroviklio vandeniu. Žr. *Įrenginio, akumuliatoriaus ir akumuliatorių įkroviklio valymas psl. 147.*
- Nenaudokite sugadinto arba pažeisto akumuliatoriaus.
- Laikykite akumuliatorius atokiau nuo metalinių daiktų, pavyzdžiui, vinių, varžtų, juvelyrinių dirbinių.
- Saugokite akumuliatorių nuo vaikų.

Įkroviklio sauga



PERSPĖJIMAS: Prieš naudodami gaminį, perskaitykite toliau esančius įspėjimus.

- Nesilaikant saugos instrukcijų, kyla elektros smūgio arba trumpojo jungimo rizika.
- Naudokite tik kartu su gaminiu pateiktą akumuliatoriaus įkroviklį. Husqvarna QC įkroviklį naudokite tik įkraudami Husqvarna BLi atsarginius akumuliatorius.
- Nebandykite išmontuoti akumuliatoriaus įkroviklio.
- Nenaudokite sugadinto arba pažeisto akumuliatoriaus įkroviklio.
- Nekelkite akumuliatoriaus įkroviklio už maitinimo laido. Norėdami atjungti akumuliatoriaus įkroviklį nuo elektros lizdo, traukite už kištuko. Netraukite už elektros laido.
- Visus kabelius ir jungiamuosius laidus laikykite toliau nuo vandens, alyvos ir aštrių briaunų. Būkite atidūs, kad kabelio neprispaustų objektai, pvz., durys, tvoros ar pan.

- Nenaudokite akumulatoriaus įkroviklio šalia degių arba koroziją sukeliančių medžiagų. Įsitinkite, kad akumulatoriaus įkroviklis neuždengtas. Pastebėję dūmus ar liepsną, ištraukite akumulatoriaus įkroviklio kištuką.
- Įkraukite akumuliatorių tik gerai vėdinamoje patalpoje, saugodami nuo saulės spindulių. Nekraukite akumulatoriaus lauke. Nekraukite akumulatoriaus drėgnomis sąlygomis.
- Akumuliatorių įkroviklį naudokite nuo 5 °C (41 °F) iki 40 °C (104 °F) temperatūroje. Įkroviklį naudokite gerai vėdinamoje, sausoje ir nedulkėtoje aplinkoje.
- Nekiškite objektų į įkroviklio aušinimo angas.
- Neprijunkite akumuliatorių įkroviklio gnybtų prie metalinių daiktų, kadangi taip užtrumpinsite akumuliatorių įkroviklį.
- Naudokite patvirtintus ir nepažeistus elektros tinklo lizdus. Įsitinkite, kad akumulatoriaus įkroviklio laidas yra nepažeistas. Jei naudojami jungiamieji kabeliai, įsitinkite, kad jie nepažeisti.

Priežiūros saugos instrukcijos



PERSPĖJIMAS: Prieš atlikdami gaminio techninę priežiūrą, perskaitykite toliau esančius įspėjimus.

- Prieš atlikdami techninę priežiūrą, kitą patikrą ar montuodami įrenginį, išimkite akumuliatorių.
- Operatorius gali atlikti tik tokius priežiūros ir techninės priežiūros darbus, kurie aprašyti šiame operatoriaus vadove. Dėl didesnių techninės priežiūros ir aptarnavimo darbų kreipkitės į techninės priežiūros atstovą.
- Visos veržlės, sraigčiai ir varžtai turi būti gerai priveržti, kad būtų užtikrintas saugus gaminio eksploatavimas.
- Pakeiskite susidėvėjusias ar apgadintas dalis.
- Neatliekant techninės priežiūros trumpėja įrenginio naudojimo laikas ir didėja nelaimingų atsitikimų pavojus.
- Visiems techninės priežiūros ir remonto darbams atlikti būtini specialūs mokymai, ypač atliekant su sauga susijusios įrangos priežiūrą. Jeigu atlikus techninę priežiūrą patvirtinti ne

visi šiame naudotojo vadove nurodyti punktai, kreipkitės į techninės priežiūros atstovą. Garantuojame, kad jis suteiks profesionalią priežiūrą ir atliks

gaminio techninės priežiūros darbus.

- Naudokite tik originalias atsargines dalis.

Surinkimas

Įrenginio vamzdžio montavimas

1. Uždėkite pūstuvo antgalį ant įrenginio pūtimo galo.

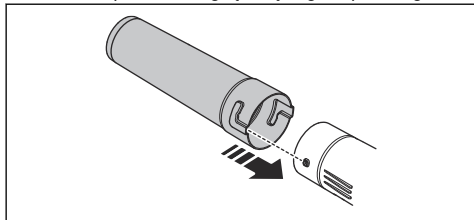

2. Iki galo užstumkite pūstuvo antgalį, tada jį pasukite, kad užfiksuotumėte ant įrenginio.

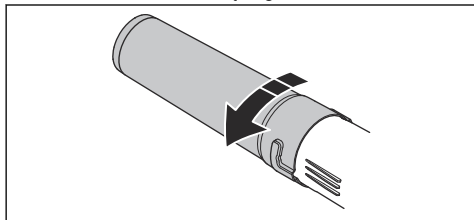

Laikymo diržų reguliavimas

1. Įverkite klubo pagalvėlės dirželius į diržo sagtį, skirtą ant nugaros nešiojamam akumuliatoriui.

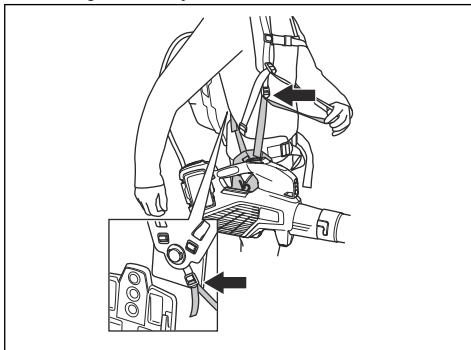

2. Sureguliuokite laikymo diržus taip, kad būtų patogų dirbti.

Naudojimas

Įvadas



PERSPĖJIMAS: Prieš naudodami gaminį perskaitykite ir supraskite skyrių apie saugą.

Funkcijų patikra prieš įrenginio naudojimą

1. Apžiūrėkite, ar ant oro įsiurbimo angos nėra purvo ar įtrūkimų. Šepečiu nuvalykite nuo įrenginio lapus ir žolę.
2. Įsitinkinkite, kad įrenginys veikia tinkamai.
3. Patikrinkite visus varžtus ir veržles, tada patikrinkite jų priveržimą.

Akumuliatorių įkroviklio prijungimas

1. Prijunkite įkroviklį prie informacinėje plokštelėje nurodytos įtampos ir dažnio maitinimo šaltinio.

2. Prijunkite kištuką prie įžeminto lizdo. Akumuliatoriaus įkroviklio LED indikatorius vieną kartą sumirksės žaliai.

Pasižymėkite: Akumuliatorius nebus kraunamas, jeigu akumuliatoriaus temperatūra aukštesnė negu 50 °C / 122 °F. Jeigu temperatūra aukštesnė negu 50 °C / 122 °F, akumuliatorių įkroviklis ausins akumuliatorių.

Norėdami įkrauti akumuliatorių

Pasižymėkite: Jeigu naudojate įrenginį pirmą kartą, įkraukite akumuliatorių. Naujas akumuliatorius įkrautas tik 30 %.

1. Įsitinkinkite, kad akumuliatorius sausas.

2. Akumuliatorių įstatykite į įkroviklį.

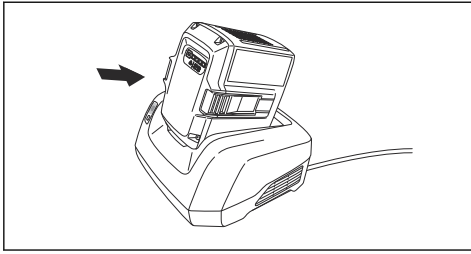

3. Įsitinkinkite, kad įjungtas žalias akumuliatorių įkroviklio indikatorius. Tai reiškia, kad akumuliatorius prijungtas prie akumuliatorių įkroviklio.

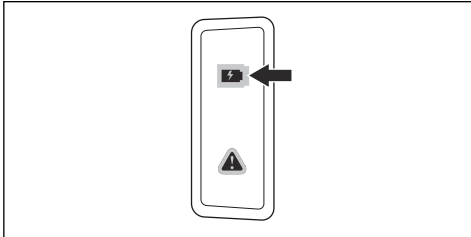

4. Įsižiebus visiems akumuliatoriaus LED indikatoriams, akumuliatorius yra visiškai įkrautas.

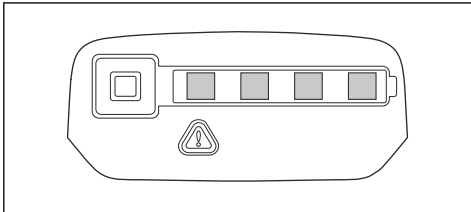

5. Norėdami atjungti akumuliatoriaus įkroviklį nuo elektros lizdo, traukite už kištuko. Netraukite už laido.
6. Iš įkroviklio išimkite akumuliatorių.

Pasižymėkite: Daugiau informacijos žr. akumuliatoriaus ir akumuliatorių įkroviklio instrukcijose.

Akumuliatoriaus prijungimas prie įrenginio



PERSPĖJIMAS: Įrenginyje naudokite tik Husqvarna originalius akumuliatorius.

1. Įsitinkinkite, kad akumuliatorius visiškai įkrautas.

2. Įstatykite akumuliatorių į įrenginio akumuliatoriaus laikiklį. Akumuliatorius įstatomas lengvai. Jeigu nepavyksta, vadinasi įstatomas netinkamai.

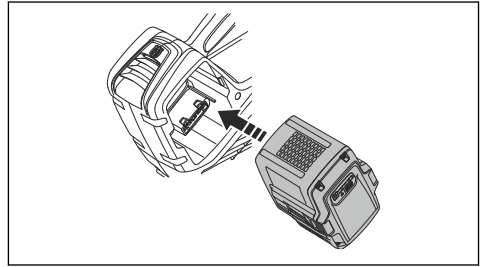

3. Paspauskite apatinę akumuliatoriaus dalį ir stumkite jį, kol jis įeis į akumuliatoriaus skyrių. Kai išgirsite spragtelėjimą, akumuliatorius bus užfiksuotas.
4. Įsitinkinkite, kad fiksuojantys tvirtinimo elementai tinkamai įsitvirtino.

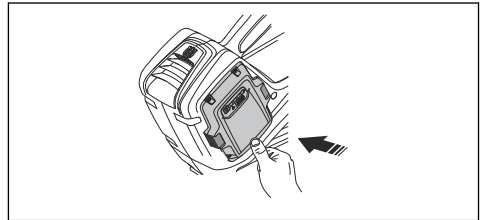

Gaminio paleidimas

1. Paspauskite ir laikykite nuspauštą paleidimo mygtuką, kol bus įjungtas žalias LED indikatorius.

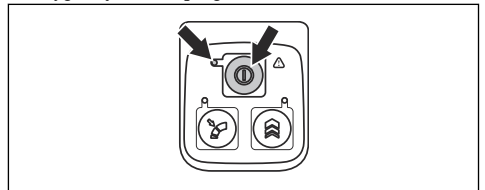

2. Maitinimo jungikliu valdykite greitį.

Gaminio sustabdymas

1. Atleiskite maitinimo jungiklį.
2. Paspauskite ir laikykite nuspauštą maitinimo mygtuką, kol žalias LED indikatorius užges.
3. Išimkite iš įrenginio akumuliatorių. Paspauskite du atlaisvinimo mygtukus ir ištraukite akumuliatorių.

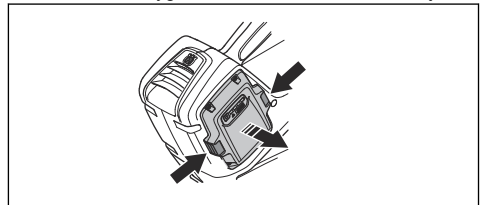

Optimalaus darbinio oro srauto nustatymas

1. Paspauskite maitinimo jungiklį, kad pasirinktumėte optimalų darbinį oro srautą.

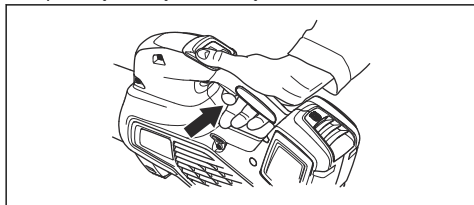

2. Paspauskite pastovios galios palaikymo mygtuką, kad nustatytumėte pasirinktą oro srautą. Įjungiamas LED indikatorius.

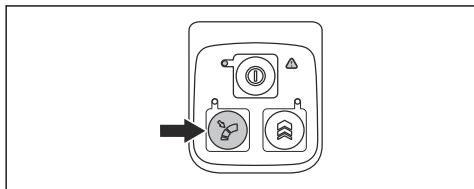

3. Dirbant neberekės spausti maitinimo jungiklio.

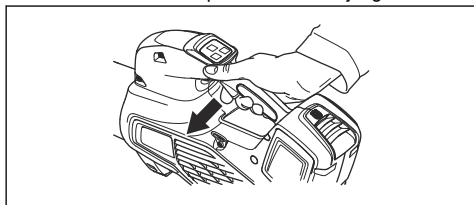

4. Norėdami išjungti pastovios galios palaikymo funkciją, paspauskite pastovios galios palaikymo mygtuką.

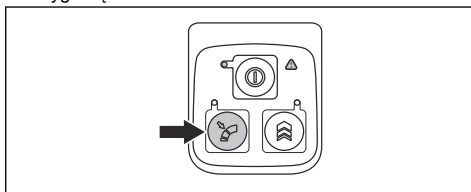

Norėdami trumpam sustiprinti oro srautą

1. Paleiskite gaminį. Žr. *Gaminio paleidimas psl. 145*
2. Paspauskite ir palaikykite nuspaustą galios didinimo mygtuką, kad nustatytumėte maksimalų oro srautą. Įjungiamas LED indikatorius.

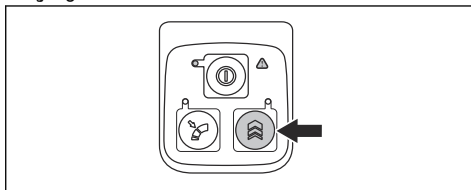

- a) **525iB Mark II** neribotas galios didinimo laikas.
 - b) **325iB** galia padidinama 30 sekundžių. Dar kartą atleiskite ir paspauskite galios didinimo mygtuką.
3. Atleiskite galios didinimo mygtuką, kad naudotumėte įprastą oro srautą.

Techninė priežiūra

Įvadas



PERSPĖJIMAS: Prieš atlikdami priežiūros darbus perskaitykite ir supraskite saugos skyriaus informaciją.

Priežiūros grafikas



PERSPĖJIMAS: Prieš atlikdami priežiūros darbus išimkite akumuliatorių.

Toliau pateiktas būtinų gaminio priežiūros darbų sąrašas.

Techninės priežiūros darbas	Kasdien	Kiekvieną savaitę	Kiekvieną mėnesį
Nuvalykite įrenginio išorę švariu ir sausu audeklu. Nenaudokite vandens.	X		
Rankenos visuomet turi būti sausas ir švarios (neišteptos alyva ar tepalais).	X		
Įsitikinkite, kad tinkamai veikia ir nepažeistas ĮJUNGIMO / IŠJUNGIMO mygtukas.	X		
Dėl saugumo patikrinkite, ar maitinimo jungiklis veikia tinkamai.	X		

Techninės priežiūros darbas	Kasdien	Kiekvieną savaitę	Kiekvieną mėnesį
Patikrinkite, ar veržlės ir varžtai yra priveržti.	X		
Patikrinkite, ar akumulatorius tvarkingas.	X		
Patikrinkite baterijos įkrovimą.	X		
Patikrinkite, ar tinkamai veikia baterijos laikikliai ir ar jie fiksuoja bateriją savo vietoje.	X		
Patikrinkite, ar įkroviklis tvarkingas ir veikia.	X		
Patikrinkite, kad visos movos, sujungimai ir kabeliai būtų nepažeisti ir švarūs.		X	
Patikrinkite jungtis tarp baterijos ir įrenginio bei jungtis tarp baterijos ir įkroviklio.			X

Oro įsiurbimo patikra

temperatūra. Dėl šių priežasčių motoras gali perkaisti.

1. Įsitikinkite, kad oro įsiurbimo angos neužblokuotos nė vienoje įrenginio pusėje.

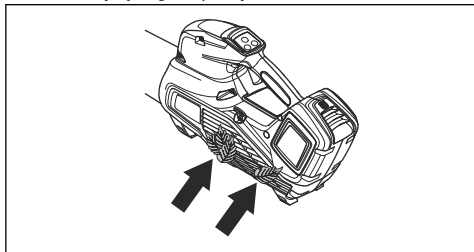

2. Prireikus sustabdykite įrenginį iš pašalinkite lapus ar kitas nepageidaujamas medžiagas.



PASTABA: Dėl blokuojamų oro įsiurbimo angų sumažėja įrenginio pūtimo galia ir kyla motoro darbinė

Akumulatoriaus ir akumulatoriaus įkroviklio patikra

1. Patikrinkite, ar nepažeistas akumulatorius, pvz., nėra įtrūkimų.
2. Patikrinkite, ar nepažeistas akumuliatorių įkroviklis, pvz., nėra įtrūkimų.
3. Įsitikinkite, kad akumulatoriaus įkroviklio prijungimo laidas nepažeistas ir be įtrūkimų.

Įrenginio, akumulatoriaus ir akumuliatorių įkroviklio valymas

1. Baigę darbą nuvalykite įrenginį sausa šluoste.
2. Nuvalykite akumuliatorių ir akumuliatorių įkroviklį sausa šluoste. Akumulatoriaus uždėjimo takeliai turi būti švarūs.
3. Prieš įstatydami akumuliatorių į akumuliatorių įkroviklį ar įrenginį, įsitikinkite, kad akumulatoriaus kontaktai ir akumuliatorių įkroviklio kontaktai yra švarūs.

Gedimai ir jų šalinimas

User interface (naudotojo sąsaja)

User interface (naudotojo sąsaja)	Galimi gedimai	Galimi veiksmai
Mirksi žalios spalvos LED indikatorius	Nepakankama baterijos įtampa.	Įkraukite akumuliatorių.
Mirksi raudonas klaidos LED indikatorius	Temperatūros svyravimai.	Leiskite įrenginiui atvėsti.

User interface (naudotojo sąsaja)	Galimi gedimai	Galimi veiksmai
Nepavyksta užvesti gaminio	Nešvarios baterijos kontaktinės jungtys.	Nuvalykite minkštu šepetėliu ar pūsdami suspaustą orą.
	Akumuliatorius išjungtas.	Ijunkite akumuliatorių.
Mirksi raudonas klaidos LED indikatorius.	Būtina atlikti įrenginio techninę priežiūrą.	Kreipkitės į techninės priežiūros atstovą.

Akumuliatorius

LED ekranas	Galimi gedimai	Galimi veiksmai
Mirksi žalias LED indikatorius.	Nepakankama baterijos įtampa.	Ikraukite akumuliatorių.
Mirksi raudonas LED indikatorius.	Baterija išsikrovė.	Ikraukite akumuliatorių.
	Temperatūros svyravimai.	Akumuliatorių naudokite nuo -10°C (14°F) iki 40°C (104°F) temperatūroje.
	Per aukšta įtampa.	Patikrinkite, ar elektros tinklo įtampa atitinka tą, kuri yra nurodyta ant gaminio parametrų plokštelės. Iš įkroviklio išimkite akumuliatorių.
Ijungtas raudonas klaidos LED indikatorius	Pernelyg didelis blokų skirtumas (1V).	Kreipkitės į techninės priežiūros atstovą.

Akumuliatoriaus įkroviklis

Problema	Galimi gedimai	Galimas sprendimas
Mirksi raudonas klaidos LED indikatorius.	Temperatūros svyravimai.	Akumuliatoriaus įkroviklį naudokite nuo 5 °C (41 °F) iki 40 °C (104 °F) temperatūroje.
Užsidega raudonas klaidos LED indikatorius.		Kreipkitės į techninio aptarnavimo atstovą.

Transportavimas, saugojimas ir utilizavimas

Gabenimas ir laikymas

- Pateikiamam ličio jonų akumuliatoriui taikomos pavojingų krovinių gabenimo taisyklės.
- Laikykitės specialių komercinių krovinių gabenimui, įskaitant trečiųjų šalių ar tarpininko transporto priemonėmis, taikomų reikalavimų dėl pakavimo ir ženklavimo.
- Pasitarkite su pavojingų medžiagų gabenimo specialistu prieš siųsdami įrenginį. Laikykitės visų taikomų nacionalinių reikalavimų.
- Pakuodami akumuliatorių uždėkite juostą ant atvirų kontaktų. Tvirtai supakuokite akumuliatorių, kad jis nejudėtų.
- Sandėliavimo ar transportavimo metu atjunkite akumuliatorių.

- Akumuliatorių ir akumuliatorių įkroviklį laikykite sausoje, drėgnoje ir teigiamos temperatūros vietoje.
- Nelaikykite akumuliatoriaus tokioje vietoje, kur gali susidaryti statiniai krūviai. Nelaikykite akumuliatoriaus metalinėje dėžutėje.
- Laikykite akumuliatorių vietoje, kurios temperatūra nuo 5 °C / 41 °F iki 25 °C / 77 °F, saugokite nuo tiesioginių saulės spindulių.
- Laikykite akumuliatorių įkroviklį vietoje, kurios temperatūra nuo 5 °C / 41 °F iki 45 °C / 113 °F, saugokite nuo tiesioginių saulės spindulių.
- Akumuliatoriaus įkroviklį naudokite, tik kai aplinkos temperatūra yra 5–40 °C / 41–104 °F.
- Prieš saugodami ilgesnį laiką pasirūpinkite, kad akumuliatorius būtų įkrautas 30–50 %.
- Akumuliatorių įkroviklį laikykite uždaroje ir sausoje patalpoje.
- Saugodami išimkite akumuliatorių iš akumuliatoriaus įkroviklio. Neleiskite vaikams ar kitiems nepatvirtintiems asmenims liesti įrenginio. Įrenginį laikykite užrakintamoje vietoje.
- Prieš saugodami gaminį ilgesnį laiką, išvalykite jį ir atlikite visus techninės priežiūros darbus.
- Transportuodami ar sandėliuodami įrenginį naudokite įrenginio transportavimo apsaugą, kad išvengtumėte sužalojimų ar produkto sugadinimo.

- Gabendami saugiai pritvirtinkite įrenginį.

Akumuliatoriaus, akumuliatorių įkroviklio ir įrenginio šalinimas

Tolesnis simbolis nurodo, kad įrenginys nepriskiriamas buitiniams atliekoms. Nuvežkite jį į elektros ir elektronikos įrenginių perdirbimo punktą. Taip saugosite nuo taršos aplinką ir Žmones.

Daugiau informacijos kreipkitės į atsakingas vietas institucijas, buitinių atliekų priežiūros tarnybą ar prekybos atstovą.

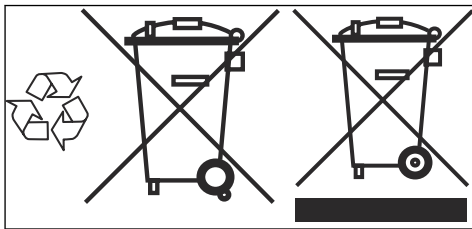

Pasižymėkite: Simbolis, rodomas ar įrenginio arba įrenginio pakuotės.

Techniniai duomenys

Techniniai duomenys

	325iB	525iB Mark II
Variklis		
Variklio tipas	BLDC (be šepetėlių) 36 V	BLDC (be šepetėlių) 36 V
Svoris		
Svoris be akumuliatoriaus, kg/sv.	2,5 / 5,5	2,4 / 5,3
Skleidžiamas triukšmas ²⁵		
Garso galios lygis, išmatuotas dB (A)	98	100
Garso galios lygis, garantuojamas L _{WA} dB (A)	100	101
Apsaugos nuo vandens lygis		
Veikia bet koku oru	Taip	Taip
IPX4 ²⁶	Ne	Taip

²⁵ Triukšmas, skleidžiamas į aplinką, išmatuotas kaip garso galia (L_{WA}) pagal EB direktyvą 2000/14/EB. Pateiktas įrenginio garso stiprumo lygis buvo išmatuotas naudojant didžiausią garsą sukeltą originalų pjovimo įtaisą. Skirtumas tarp garantuojamos ir išmatuotos garso galios yra tas, kad pagal Direktyvą 2000/14/EB garantuojama garso galia apima ir matavimo rezultatų sklaidą bei nukrypimus tarp skirtingų to pačio modelio įrenginių.

²⁶ „Husqvarna“ rankiniai akumuliatoriniai gaminiai, pažymėti IPX4, atitinka šiuos gaminio patvirtinimo lygio reikalavimus.

	325iB	525iB Mark II
Garso lygiai ²⁷		
Tolygus garso slėgio naudotojo ausiai lygis, matuojamas pagal ISO 22868, dB (A):	83	85
Vibracijos lygis ²⁸		
Vibracijos lygis rankenoje išmatuotas pagal EN ISO 22867, m/s ²	0,7	0,5
Ventiliatoriaus parametrai		
Oro srautas įprastu režimu naudojant įprastą antgalį (m ³ /min.)	11,0	11,6
Maks. oro greitis įprastu režimu su standartiniu antgaliu, m/s / m/val.	47 / 105,1	48/107,4

Triukšmo ir vibracijos duomenys nustatomi pagal nominalųjį didžiausią greitį.

Gaminiui patvirtinti akumulatoriai

	325iB	525iB Mark II	
Akumulatorius	BLi30	BLi300	BLi200
Tipas	Ličio jonų	Ličio jonų	Ličio jonų
Akumulatoriaus talpa, Ah	5,2	9,4	5,2
Nominali įtampa, V	36	36	36
Svoris, svar. / kg	2,9 / 1,3	2,0	2,9 / 1,3

Gaminiui patvirtinti akumuliatorių įkrovikliai

	325iB	525iB Mark II
Akumulatoriaus įkroviklis	QC250	QC330
Įvado įtampa, V	100–240	100–240
Dažnis, Hz	50–60	50–60
Galia, W	250	330

²⁷ Pateiktuose duomenyse apie ekvivalentinį įrenginio garso slėgio lygį yra 3 dB (A) tipiška statistinė sklaida (standartinis nuokrypis).

²⁸ Pateiktuose vibracijos lygio duomenyse yra 2 m/s² tipiška statistinė sklaida (standartinis nuokrypis).

Priedai

Patvirtinti priedai

Patvirtinti priedai	Tipas	Gam. nr.
Antgalis (ilgis)	Plokščias antgalis 600 mm	579 79 75-01
	Apvalus antgalis su metaliniu žiedu (300 mm)	586 10 63-01
	Apvalus antgalis su metaliniu žiedu (400 mm)	586 10 63-02
	Antgalio duslintuvas (400 mm)	589 81 17-01

Atitikties deklaracija

Atitikties deklaracija

Mes, **Husqvarna AB**, SE-561 82 Huskvarna, Švedija, tel. +46-36-146500, atsakingai patvirtiname, kad gaminy:

Aprašymas	Rankinis akumuliatorinis pūstuvus
Gamintojas	Husqvarna
Tipas / modelis	325iB, 525iB Mark II
Identifikacijos numeris	Serijos numeriai nuo šios datos: 2022 ir vėlesnis

visiškai atitinka šias ES direktyvas ir reglamentus:

Reglamentas	Aprašymas
2006/42/EB	„dėl mašinų“
2014/30/EMS	dėl elektromagnetinio suderinamumo
2011/65/ES	„dėl tam tikrų pavojingų medžiagų naudojimo elektros ir elektroninėje įrangoje apribojimo“
2000/14/EB	dėl triukšmo lauke

ir kad laikomasi šių standartų ir (arba) techninių specifikacijų: EN 60335-1:2012 + A11:2014 + A13:2017 + A15:2021, EN 50636-2-100:2014 (IEC 60335-2-100:2002), EN 55014-1:2017 (Emission), EN 55014-2:2021 (Immunity), EN IEC 63000:2018.

„The Swedish Machinery Testing Institute, Sweden“ patikrino V priedo atitiktį Tarybos direktyvos 2000/14/EB reikalavimams. Sertifikato numeriai: 01/012/017, 01/012/018.

Daugiau informacijos apie triukšmo emisiją žr. *Techniniai duomenys psi. 149.*

Huskvarna, 2022-09-01

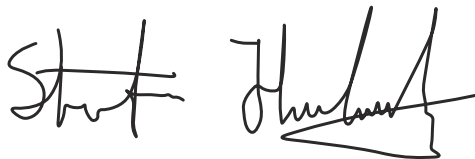

Stefan Holmberg, mokslinių tyrimų ir plėtros direktorius, technologijų vadyba, „Husqvarna AB“

Atsakingas už techninę dokumentaciją





www.husqvarna.com

Bruksanvisning i original
Originale instruktioner
Originale instruksjoner
Alkuperäiset ohjeet

Originaaljuhend
Lietošanas pamācība
Originalios instrukcijos



1142606-38



2023-01-19