

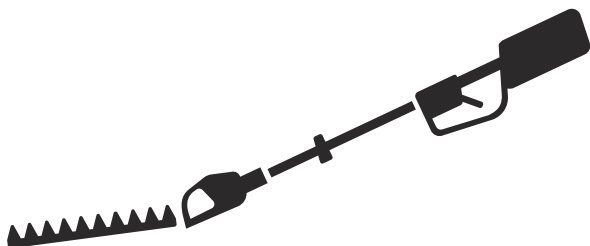

Husqvarna®



525HF3S

EAC

EN	Operator's manual	2-19
BG	Ръководство за експлоатация	20-38
CS	Návod k použití	39-56
DA	Brugsanvisning	57-74
DE	Bedienungsanweisung	75-93
EL	Οδηγίες χρήσης	94-112
ES	Manual de usuario	113-130
ET	Kasutusjuhend	131-147
FI	Käyttöohje	148-164
FR	Manuel d'utilisation	165-182
HU	Használati utasítás	183-200
IT	Manuale dell'operatore	201-218
LT	Operatoriaus vadovas	219-236
LV	Lietošanas pamācība	237-254
NL	Gebruiksaanwijzing	255-272
NO	Bruksanvisning	273-289
PL	Instrukcja obsługi	290-307
PT	Manual do utilizador	308-325
RO	Instrucțiuni de utilizare	326-343
RU	Руководство по эксплуатации	344-363
SK	Návod na obsluhu	364-381
SL	Navodila za uporabo	382-399
SV	Bruksanvisning	400-416
TR	Kullanım kılavuzu	417-433

Contents

Introduction.....	2	Troubleshooting.....	15
Safety.....	3	Transportation, storage and disposal.....	16
Assembly.....	8	Technical data.....	16
Operation.....	8	Declaration of Conformity.....	18
Maintenance.....	11		

Introduction

Product description

The product is a pole hedge trimmer with a combustion engine.

Intended use

Use the product to cut branches and twigs. Do not use the product for other tasks.

Product overview

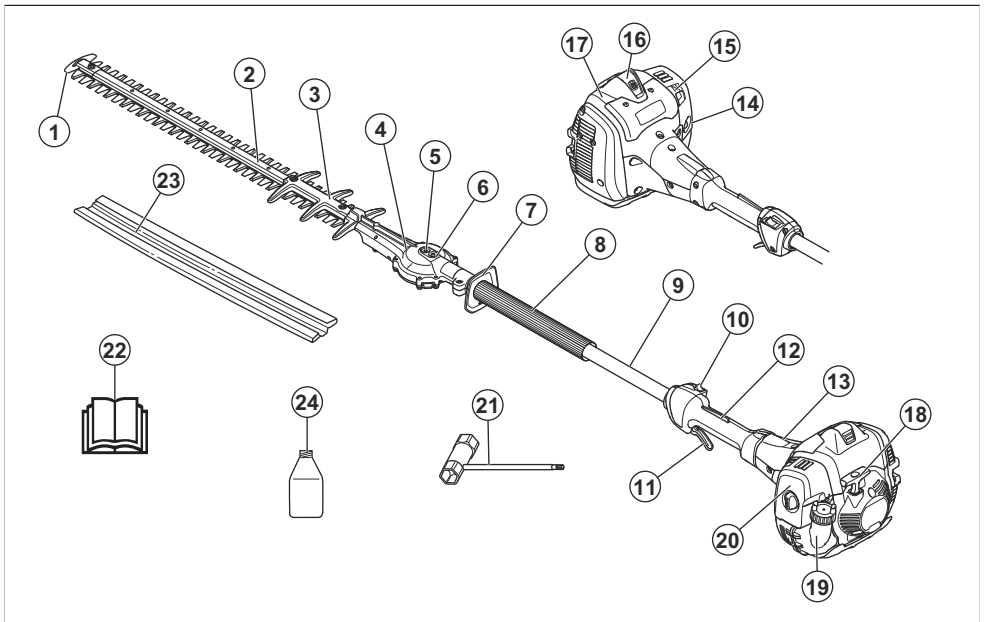

- | | |
|--|---|
| 1. Blade tip protection | 13. Clutch cover |
| 2. Cutting unit | 14. Air purge bulb |
| 3. Blade guard | 15. Choke control |
| 4. Gear | 16. Spark plug cap and spark plug |
| 5. Socket for manual release of the blades | 17. Cylinder cover |
| 6. Grease nipple | 18. Starter rope handle |
| 7. Hand guard | 19. Fuel tank |
| 8. Front handle | 20. Air filter cover |
| 9. Shaft | 21. Combination wrench |
| 10. Stop switch | 22. Operator's manual |
| 11. Throttle trigger | 23. Transport guard |
| 12. Throttle trigger lockout | 24. 2-stroke oil. Not included for all markets. |

Symbols on the product



WARNING: This product can be dangerous and cause serious injury or death to the operator or others. Be careful and use the product correctly.



Read the operator's manual carefully and make sure that you understand the instructions before you use this product.



Use a protective helmet in locations where objects can fall on you. Use approved hearing protection. Use approved eye protection.

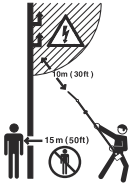

There is no electrical insulation in this product. If the product touches or comes near high voltage power lines, it can cause serious injury or death to the operator. Electricity can move between different objects by a curve. The higher the voltage, the longer the electricity can move. Electricity can also move through branches and other objects, especially if the object is wet. Always keep a distance at a minimum of 10 m/33 ft between the product and high voltage power lines and/or objects that touches the power lines. If it is necessary to do work near the power lines, make sure that the power is off before you start the work. Keep a distance at a minimum of 15 m/50 ft to other persons or animals during the operation.



Use stable boots with non-slip soles.



Use approved protective gloves.



Stop the product fully before you touch the cutting tool.



Noise emission to the environment label as per EU and UK directives and regulations, and New South Wales legislation Protection of the Environment Operations (Noise Control) Regulation 2017. The guaranteed sound power level of the product is specified in *Technical data on page 16* and on the label.

yyyywwxxxx

The rating plate shows serial number. **yyyy** is the production year and **ww** is the production week.

Note: Other symbols/decals on the product refer to special certification requirements for some markets.



The product agrees with the applicable EC directives.



This product conforms to the applicable UK regulations.

Euro V Emissions



WARNING: Tampering with the engine voids the EU type-approval of this product.

Safety

Safety definitions

Warnings, cautions and notes are used to point out specially important parts of the manual.



WARNING: Used if there is a risk of injury or death for the operator or bystanders if the instructions in the manual are not obeyed.



CAUTION: Used if there is a risk of damage to the product, other materials or the adjacent area if the instructions in the manual are not obeyed.

Note: Used to give more information that is necessary in a given situation.

General safety instructions



WARNING: Read the warning instructions that follow before you use the product.

- Incorrect or careless use of the product can turn it into a dangerous tool that can cause serious or even fatal injury. It is extremely important that you read and understand the contents of this operator's manual.
- This product produces an electromagnetic field during operation. This field may under some circumstances interfere with active or passive medical implants. To reduce the risk of serious or fatal injury, we recommend persons with medical implants to consult their physician and the medical implant manufacturer before operating this product.
- Overexposure to vibration can lead to circulatory damage or nerve damage in people who have impaired circulation. Contact your doctor if you experience symptoms of overexposure to vibration. Such symptoms include numbness, loss of feeling, tingling, pricking, pain, loss of strength, changes in skin color or condition. These symptoms normally appear in the fingers, hands or wrists. The risk increases at low temperatures.
- If you encounter a situation where you are uncertain how to proceed you should ask an expert. Contact your dealer or your service workshop. Avoid all usage which you consider to be beyond your capability.
- A used muffler/spark arrester and spark arrester mounting face may contain deposits of combustion particles that may be carcinogenic. Avoid being exposed to these compounds when handling the muffler and/or spark arrester. Prior to any handling of the muffler and/or the spark arrester, refer to *To do a check of the muffler on page 6*.
- Keep in mind that the operator is responsible for accidents or hazards occurring to other people or their property.
- Never allow anyone else to use the product without first ensuring that they have understood the contents of the operator's manual.
- Never allow children to use or be in the vicinity of the product. As the product is equipped with a spring-loaded stop switch and can be started by low speed and force on the starter handle, even small children under some circumstances can produce the force necessary to start the product. This can mean a risk of serious personal injury. Therefore remove the spark plug cap when the product is not under close supervision.
- Store the product out of reach of children.
- Never use the product if you are tired, if you have drunk alcohol, or if you are taking medication that could affect your vision, your judgement or your coordination.

- Never use a product that is faulty. Carry out the checks, maintenance and service instructions described in this manual. Some maintenance and service measures must be carried out by trained and qualified specialists. Refer to instructions under the heading Maintenance.
- Never use a product that has been modified in any way from its original specification.

Safety instructions for operation



WARNING: Read the warning instructions that follow before you use the product.

- Never use the product in extreme weather conditions such as severe cold, very hot and/or humid climates.
- Faulty blades can increase the risk of accidents.
- Ensure that no-one comes closer than 15 m / 50 ft while you are working.
- Observe your surroundings and make sure that there is no risk of people or animals coming into contact with the cutting equipment.
- Inspect the working area. Remove any objects that could be thrown out.
- Always ensure you have a safe and stable working position.
- Never leave the product unsupervised with the motor running.
- Make sure that your hands and feet do not come near the cutting unit when the engine is running.
- If anything jams in the blades while you are working, switch off the engine and wait until it has stopped completely before cleaning the blades. Disconnect the HT lead from the spark plug. Refer to *Product overview on page 2*.
- When the engine is switched off, keep your hands and feet away from the cutting unit until it has stopped completely.
- Watch out for stumps of branches that can be thrown out during cutting.
- Listen out for warning signals or shouts when you are wearing hearing protection. Always remove your hearing protection as soon as the engine stops.
- Never work from a ladder, stool or any other raised position that is not fully secured.
- Always use both hands to hold the product. Hold the product in front of your body.
- If any foreign object is hit or if vibrations occur stop the product immediately. Disconnect the HT lead from the spark plug. Check that the product is not damaged. Repair any damage.
- Ensure that the spark plug cap and ignition lead are undamaged to avoid the risk of electric shock.
- Check that all nuts and screws are tight.
- Make sure the gear housing is lubricated correctly. Refer to *To lubricate the gear housing on page 14*.

- The gear housing gets hot when the product has been in use. To avoid burning yourself do not touch the gear housing.
- All covers and guards must be fitted before starting.
- The transport guard should always be fitted to the cutting unit when the product is not in use.

Personal protective equipment



WARNING: Read the warning instructions that follow before you use the product.

- Always use approved personal protective equipment when you use the product. Personal protective equipment cannot fully prevent injury but it decreases the degree of injury if an accident does occur. Let your dealer help you select the right equipment.
- Use approved hearing protection that provides adequate noise reduction. Long-term exposure to noise can result in permanent hearing impairment.
- Use approved eye protection. If you use a visor, you must also use approved protective goggles. Approved protective goggles must comply with the ANSI Z87.1 standard in the USAs or EN 166 in EU countries.

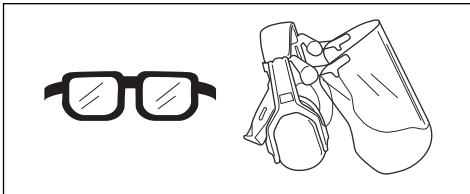

- Use gloves when necessary, for example when you attach, examine or clean the cutting equipment.

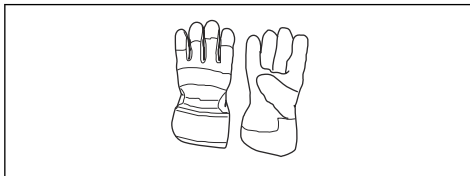

- Use sturdy non-slip boots or shoes.



- Use clothing made of a strong fabric. Always use heavy, long pants and long sleeves. Do not use loose clothing that can catch on twigs and branches.

Do not wear jewelry, short pants, sandals or go with bare feet. Put your hair up safely above shoulder level.

- Keep first aid equipment close at hand.

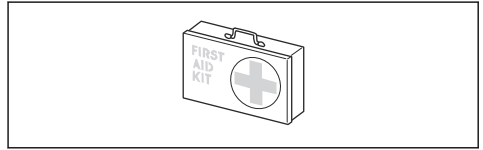

Safety devices on the product



WARNING: Read the warning instructions that follow before you use the product.

- Do not use a product with defective safety devices.
- Do a check of the safety devices regularly. If the safety devices are defective, speak to your Husqvarna service agent.
- Do not make modifications on safety devices

To do a check of the throttle trigger lockout

1. Make sure that the throttle trigger lockout (A) and throttle trigger (B) move freely and that the return spring operates correctly.

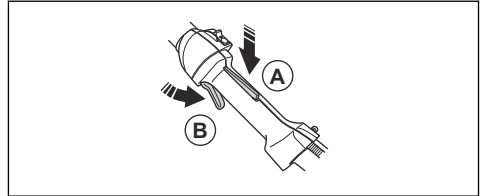

2. Make sure that the throttle trigger is locked at the idle position when the throttle trigger lockout is released.

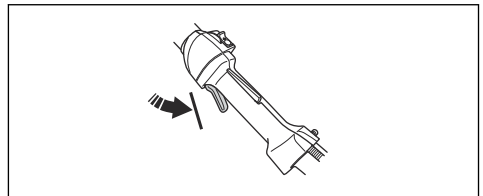

3. Push down the throttle trigger lockout and make sure that it goes back to its initial position when you release it.

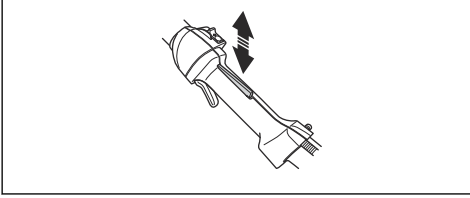

4. Start the product. Refer to *To start the engine on page 10*. Apply full throttle.

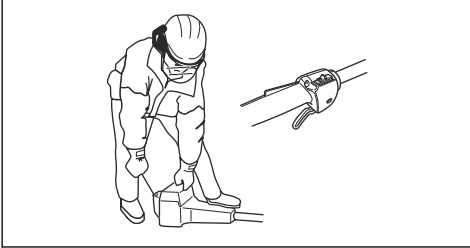

5. Release the throttle trigger and make sure that the blades stop and stay stationary.



WARNING: If the blades move when the throttle trigger is in the idle position, then the carburetor idle speed must be adjusted. Refer to *To adjust the idle speed on page 12*.

To do a check of the stop switch

1. Start the engine.
2. Move the stop switch to the stop position and make sure that the engine stops.

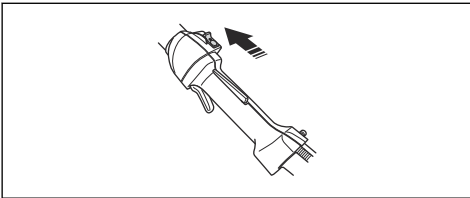

To do a check of the hand guard

The hand guard prevents injuries from the blades.

1. Stop the engine.
2. Make sure that the hand guard is attached correctly.

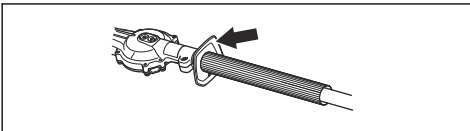

3. Examine the hand guard for damages.

To do a check of the vibration damping system



WARNING: Use of incorrectly wound cord or an incorrect cutting attachment increases the level of vibration.

The vibration damping system decreases vibration in the handles to a minimum which makes the operation easier. The vibration damping system decreases the vibrations between the engine unit and the shaft unit.

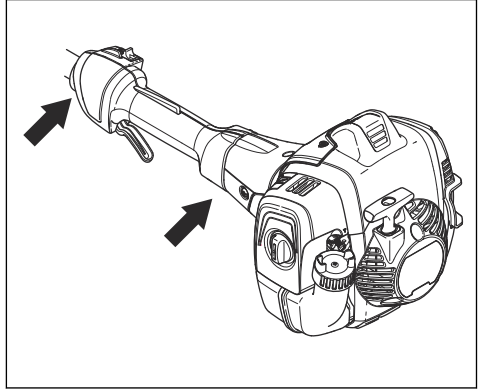

1. Stop the engine.
2. Do a visual check for deformation and damage, for example cracks.
3. Make sure that the vibration damping units are attached correctly.

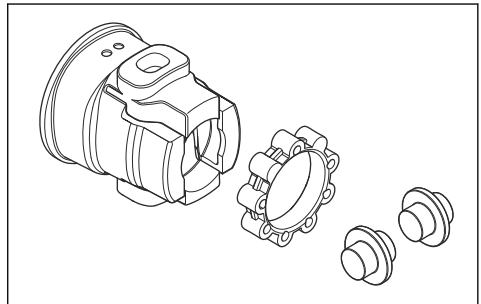

To do a check of the muffler



WARNING: A used muffler/spark arrester and spark arrester mounting face may contain deposits of combustion particles on the surfaces that may be carcinogenic. To avoid skin contact and inhalation of such particles when cleaning and/or servicing the spark arrester, make sure you always:

- wear gloves;
- clean and/or service in a well ventilated area;
- do not use pressurized air to clean the spark arrester screen;
- use a steel brush and brush away from your body when cleaning the spark arrester.



WARNING: Do not use a product that has a defective muffler or a muffler that is in bad condition. Return product to a Husqvarna dealer/service station if the muffler is defective.

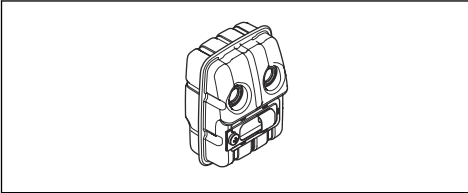

The muffler keeps noise levels to a minimum and sends exhaust fumes away from the operator.

- Do a visual check for damage and deformation.
- Make sure that the muffler is correctly attached to the product.

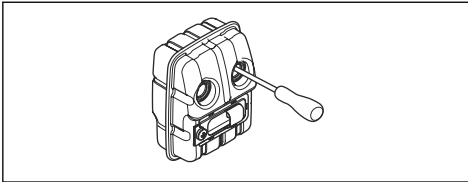

Note: Do not remove the muffler from the product.

- If the muffler on your product has a spark arrester screen, do a visual check. Replace the spark arrester screen if it is damaged.
 - a) Clean the spark arrester screen if it is blocked. A blocked spark arrester screen causes the engine to become too hot which causes damage to the engine.
 - b) Make sure that the spark arrester mesh is attached correctly.

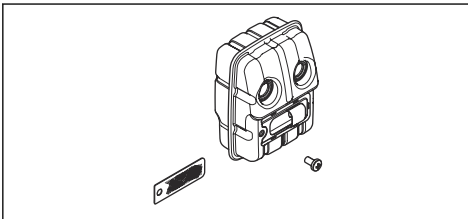

To do a check of the blades and blade guard

The outer part of the blades has the function of a blade guard. The blade guard prevents cut injuries.

1. Stop the engine and make sure that the blades stop.
2. Remove the spark plug cap from the spark plug.
3. Put on protective gloves.
4. Make sure that the blade and blade guard is not damaged or bent. Always replace a damaged or bent blade, or a damaged blade guard.
5. Make sure that the screws to the blades and blade guard are tight.

Fuel safety



WARNING: Read the warning instructions that follow before you use the product.

- Do not mix the fuel indoor or near a heat source.
- Do not start the product if there is fuel or engine oil on the product. Remove the unwanted fuel/oil and let the product dry. Remove unwanted fuel from the product.
- If you spill fuel on your clothing, change clothing immediately.
- Do not get fuel on your body, it can cause injury. If you get fuel on your body, use a soap and water to remove the fuel.
- Do not start the engine if you spill oil or fuel on the product or on your body.
- Do not start the product if the engine has a leak. Examine the engine for leaks regularly.
- Be careful with fuel. Fuel is flammable and the fumes are explosive and can cause injuries or death.
- Do not breathe in the fuel fumes, it can cause injury. Make sure that there is a sufficient airflow.
- Do not smoke near the fuel or the engine.
- Do not put warm objects near the fuel or the engine.
- Do not add the fuel when the engine is on.
- Make sure that the engine is cool before you refuel.
- Before you refuel, open the fuel tank cap slowly and release the pressure carefully.
- Do not add fuel to the engine in an indoor area. Not sufficient airflow can cause injury or death because of asphyxiation or carbon monoxide.
- Tighten the fuel tank cap carefully or a fire can occur.
- Move the product at a minimum of 3 m (10 ft) from the position where you filled the tank before a start.
- Do not put too much fuel in the fuel tank.
- Make sure that a leak cannot occur when you move the product or fuel container.
- Do not put the product or a fuel container where there is an open flame, spark or pilot light. Make sure that the storage area does not contain an open flame.

- Only use approved containers when you move the fuel or put the fuel into storage.
- Empty the fuel tank before long-term storage. Obey the local law on where to dispose fuel.
- Clean the product before long-term storage.
- Remove the spark plug cap before you put the product into storage to make sure that the engine does not start accidentally.

Safety instructions for maintenance



WARNING: Read the warning instructions that follow before you use the product.

- Stop the engine and make sure that the cutting equipment stops. Let the product become cool before you do the maintenance.
- Disconnect the spark plug cap before you do the maintenance.

- The exhaust fumes from the engine contain carbon monoxide, an odourless, poisonous and very dangerous gas that can cause death. Do not run the product indoors or in closed spaces.
- The exhaust fumes from the engine are hot and can contain sparks. Do not run the product indoors or near flammable material.
- Accessories and changes to the product that are not approved by the manufacturer, can cause serious injury or death. Do not change the product. Always use original accessories.
- If the maintenance is not done correctly and regularly, there is an increased risk of injury and damage to the product.
- Only do the maintenance as this operator's manual recommends. Let an approved Husqvarna service agent do all other servicing.
- Let an approved Husqvarna service agent do servicing on the product regularly.
- Replace damaged, worn or broken parts.

Assembly

Introduction



WARNING: Read and understand the safety chapter before you assemble the product.

To install the cutting unit

1. Loosen the screw on the cutting unit (A).

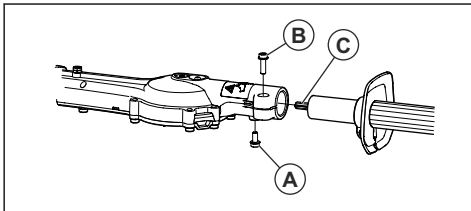

2. Put the shaft in the cutting unit. Align the screw (A) with the hole in the shaft.



CAUTION: Make sure that the drive shaft (C) engages with the gear in the cutting unit.

3. Tighten the screw (A) with your fingers. Make sure that screw (A) goes into the hole in the shaft.
4. Tighten the screw (A) fully.
5. Tighten the screw (B) fully.

Operation

Introduction



WARNING: Read and understand the safety chapter before you use the product.

To do before you operate the product

- Examine the work area and remove loose objects.
- Do a check of the cutting unit. Refer to *To do a check of the blades and blade guard on page 7.*
- Make sure that the gear housing is correctly lubricated.

- Make sure that the safety devices of the product operates correctly. Do not use the product without all safety devices installed correctly.
- Make sure that all screws and nuts are tight.
- Make sure that all covers are attached correctly and not damaged before you start the product.
- Make sure that the cutting unit stops when the engine is at idle speed.

Fuel

This product has a two-stroke engine.



CAUTION: Incorrect type of fuel can result in engine damage. Use a mixture of gasoline and two-stroke oil.

Premixed fuel

- Use Husqvarna premixed alkylate fuel for best performance and extension of the engine life. This fuel contains less harmful chemicals compared to regular fuel, which decreases harmful exhaust fumes. The quantity of remains after combustion is lower with this fuel, which keeps the components of the engine more clean.

To mix fuel

Gasoline

- Use good quality unleaded gasoline with a maximum of 10% ethanol contents.



CAUTION: Do not use gasoline with an octane grade less than 90 RON/87 AKI. Use of a lower octane grade can cause engine knocking, which causes engine damages.

Two-stroke oil

- For best results and performance use Husqvarna two-stroke oil.
- If Husqvarna two-stroke oil is not available, use a two-stroke oil of good quality for air-cooled engines. Speak to your servicing dealer to select the correct oil.



CAUTION: Do not use two-stroke oil for water-cooled outboard engines, also referred to as outboard oil. Do not use oil for four-stroke engines.

To mix gasoline and two-stroke oil

Gasoline, liter	Two-stroke oil, liter
	2% (50:1)
5	0.10
10	0.20
15	0.30
20	0.40



CAUTION: Small errors can influence the ratio of the mixture drastically when you mix small quantities of fuel. Measure the

quantity of oil carefully and make sure that you get the correct mixture.

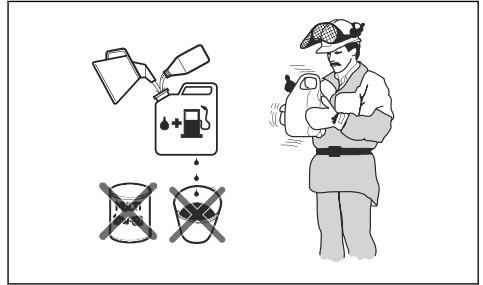

1. Fill half the quantity of gasoline in a clean container for fuel.
2. Add the full quantity of oil.
3. Shake the fuel mixture.
4. Add the remaining quantity of gasoline to the container.
5. Carefully shake the fuel mixture.



CAUTION: Do not mix fuel for more than 1 month at a time.

To fill the fuel tank

1. Stop the engine and let the engine become cool.
2. Clean the area around the fuel tank cap.

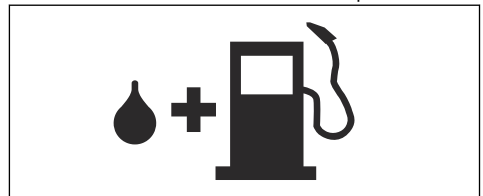

3. Shake the container and make sure that the fuel is fully mixed.
4. Remove the fuel tank cap slowly to release the pressure.
5. Fill the fuel tank.



CAUTION: Make sure that there is not too much fuel in the fuel tank. The fuel expands when it becomes hot.

6. Tighten the fuel tank cap carefully.
7. Move the product 3 m/10 ft or more away from the refueling area and fuel source before you start the engine.

Note: To see where the fuel tank is on your product, refer to *Product overview on page 2*.

To start the engine



WARNING: Keep a minimum distance of 15 m/50 ft from persons or animals when you start the product. There is a risk that the cutting unit starts to move.

1. Set the choke control in the choke position.

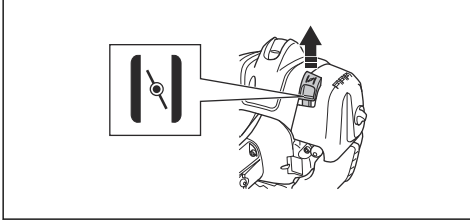

2. Push the air purge bulb until the bulb starts to fill with fuel.

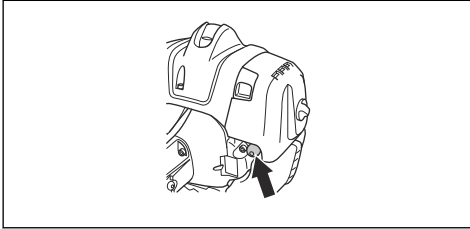

Note: It is not necessary to fill the air purge bulb fully.

3. Hold the body of the product on the ground with your left hand. Do not put your feet on the product.

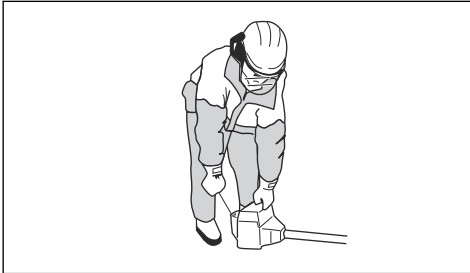

4. Pull the starter rope handle slowly until you feel some resistance, then pull the starter rope handle with force.



WARNING: Do not wind the starter rope around your hand.

5. Continue to pull the starter rope handle until the engine starts.



CAUTION: Do not pull the starter rope to full extension and do not let go of the starter rope handle. Release the starter rope slowly to prevent damage to the product.

6. When the engine starts, put the choke control in the run position and apply full throttle. The throttle trigger automatically disengages from the start position.
7. Make sure that the engine operates smoothly.



WARNING: Do not use the product with a damaged spark plug cap to prevent electrical shock.

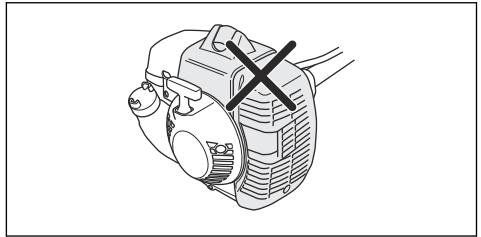

Note: To start the product when the engine is warm, it is not necessary to use the choke control.

To stop the product

- Move the stop switch to the stop position to stop the engine.



CAUTION: The stop switch automatically goes back to run position.

To operate the product

- Start near the ground and move the product up along the hedge when you cut the sides.

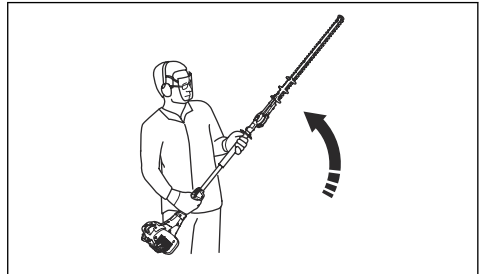

- Adjust the speed to align with the work load.
- Make sure that the engine does not touch the hedge.

- Hold the product near your body for a stable work position.

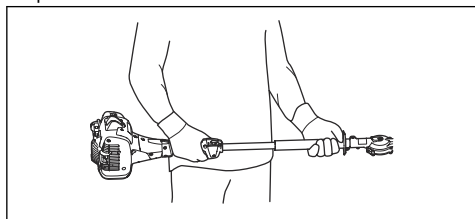

- Make sure that the tip of the cutting equipment does not touch the ground.
- Be careful and work slowly until all the branches are correctly cut.

Maintenance

Introduction



WARNING: Read and understand the safety chapter before you do maintenance on the product.

Maintenance schedule

Maintenance	Before operation	After 40 h	After 100 h
Clean the external surface.	After each operation.		
Clean the muffler, exhaust pipe and engine from leaves, dirt and unwanted lubricant.	After each operation.		
Make sure that the cutting unit does not move at idle speed.	X		
Do a check of the stop switch. Refer to <i>To do a check of the stop switch on page 6</i> .	X		
Examine the cutting unit for damages and cracks. Replace if it is damaged.	X		
Examine the hand guard for damages and cracks. Replace if it is damaged.	X		
Do a check of the throttle trigger lockout and the throttle trigger. Refer to <i>To do a check of the throttle trigger lockout on page 5</i> .	X		
Examine the engine, the fuel tank and the fuel hose for leaks.	X		
Tighten nuts and screws.	X		
Examine the starter and the starter rope for damages.		X	
Do a check that the screws that hold the blades together are correctly tightened.		X	
Clean the air filter. Clean more frequently if used in areas which has dust. Replace if it is damaged.		X	
Examine the vibration damping units for damages and cracks. Replace if it is damaged.		X	
Clean the external surface of the spark plug and the area around it. Remove the spark plug and measure the electrode gap. Adjust the electrode gap or replace the spark plug. Refer to <i>To examine the spark plug on page 13</i> .		X	
Clean the cooling system.		X	
Clean the external surface of the carburetor and the area around it.		X	

Maintenance	Before operation	After 40 h	After 100 h
Examine the fuel filter for contamination and the fuel hose for cracks and other defects. Replace if it is damaged.			X
Clean or replace the spark arrester screen on the muffler. Refer to <i>To do a check of the muffler on page 6.</i>		X	
Clean the inner surface of the fuel tank.			X
Replace the spark plug.			X
Examine the clutch, clutch spring and the clutch drum for wear. Replace if it is damaged by an approved servicing dealer.			X
Make sure that the gear housing is filled with grease.			X
Do a check of all cables and connections.			X

To adjust the idle speed

1. Clean the air filter and attach the air filter cover.
2. Start the product. Refer to *To start the engine on page 10.*
3. Turn the idle adjustment screw T clockwise until the cutting unit starts to move.

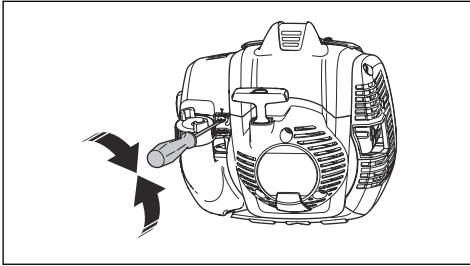

4. Turn the idle adjustment screw counterclockwise until the cutting unit stops.



WARNING: If the cutting unit does not stop when you adjust the idle speed, speak to your nearest servicing dealer. Do not use the product until it is correctly adjusted or repaired

Note: The idle speed is correct when the engine operates smoothly in all positions. Refer to for the recommended idle speed.

To do maintenance on the muffler

The muffler decreases the noise level and directs the exhaust gases away from the operator.



WARNING: Mufflers that have catalytic converters get very hot during operation and will stay hot for some time after you stop the product. This also applies at idle speed. If

you touch the product it can result in burns to the skin. Think about of the risk of fire.

1. Stop the product and let it cool down.
2. Remove the cover to the muffler.

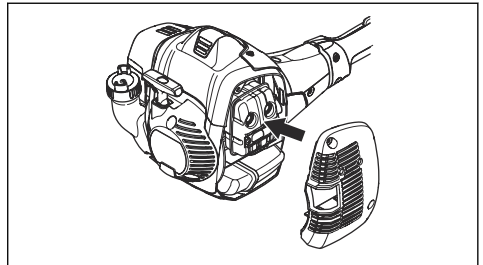

3. Remove the screw holding the spark arrester mesh.



4. Clean the spark arrester mesh if it is blocked or replace it if it is damaged.



CAUTION: The spark arrester mesh must be replaced if it is damaged. Do not use a product if the spark arrester mesh on the muffler is missing or defective.



CAUTION: If the spark arrestor mesh is frequently blocked it can be a sign that performance of the catalytic converter is decreased. Turn to your servicing dealer to examine the muffler. A blocked spark arrestor mesh will cause overheating and result in damage to the cylinder and piston.

Cooling system

The product has a cooling system to keep the operation temperature as low as possible.

Clean the components of the cooling system with a brush weekly or more frequently in rougher conditions. A dirty or blocked cooling system makes the product too hot which causes damage to the piston and cylinder.

The cooling system has the following components:

1. Air intake on the starter.
2. Fins on the flywheel.
3. Cooling fins on the cylinder.
4. Cylinder cover.
5. Muffler cover.
6. Muffler plate.

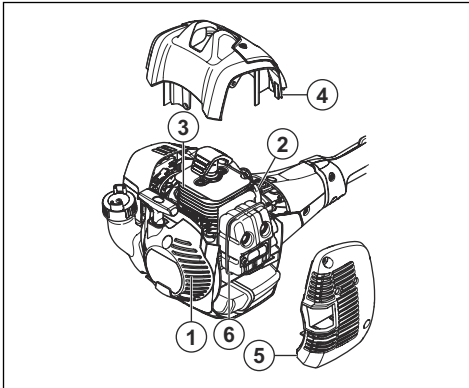

To examine the spark plug



CAUTION: Always use the recommended spark plug type. Incorrect spark plug type can cause damage to the product.

- Examine the spark plug if the engine is low on power, is not easy to start or does not operate correctly at idle speed.
- To decrease the risk of unwanted material on the spark plug electrodes, obey these instructions:
 - a) Make sure that the idle speed is correctly adjusted.
 - b) Make sure that the fuel mixture is correct.

c) Make sure that the air filter is clean.

- If the spark plug is dirty, clean it and make sure that the electrode gap is correct, refer to *Technical data on page 16*.

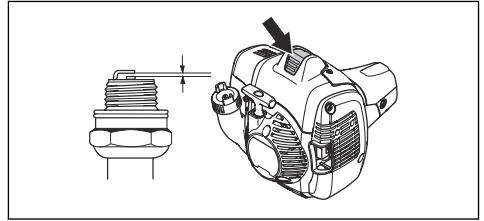

- Replace the spark plug if it is necessary.

Air filter

Remove dust and dirt from the air filter to keep it clean in order to prevent:

- Carburettor malfunctions.
- Starting problems.
- Loss of engine power.
- Unnecessary wear to engine parts.
- Too much fuel consumption.

Clean the air filter at an interval of 25 hours, or more regularly if conditions are unusually dusty.

To clean the air filter



CAUTION: A air filter that is damaged, very dirty or soaked with fuel must always be replaced.

If you use an air filter for a long time it cannot be fully cleaned. Replace the air filter with a new one at regular intervals.

1. Move the choke lever up, to close the choke valve.

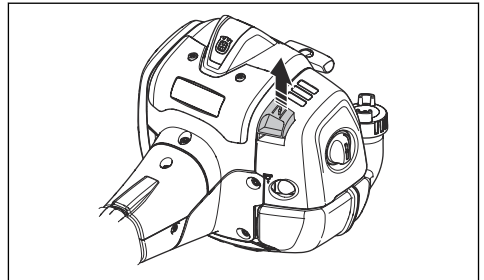

2. Remove the air filter cover and remove the air filter.

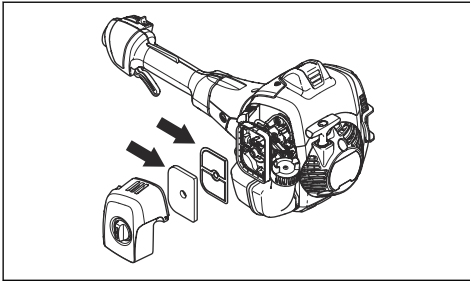

3. Clean the air filter with warm soap water.
4. Replace the air filter if it is too dirty to fully clean it. Always replace a damaged air filter.
5. Also clean the inner surface of the filter cover. Use air or a brush.
6. Do a check of the rubber sealing surface. Replace the filter on the rubber seal if it is damaged.
7. Make sure that the filter is dry before you assemble it.

To apply oil to the foam air filter



CAUTION: Always use Husqvarna special air filter oil. Do not use other types of oil.



WARNING: Put on protective gloves. The air filter oil can cause skin irritation.

1. Put the foam air filter in a plastic bag.
2. Put the oil in the plastic bag.
3. Rub the plastic bag to supply the oil equally across the foam air filter.
4. Push the unwanted oil out of the foam air filter while in the plastic bag.

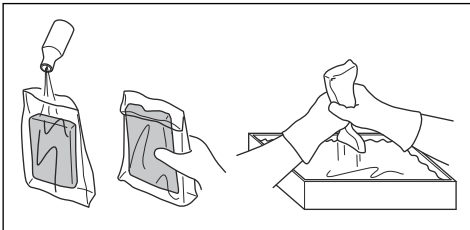

To lubricate the gear housing



WARNING: Do not touch the gear housing immediately after operation of the

product. The gear housing is hot and can cause injury.

- Use Husqvarna special grease. Speak to your servicing dealer for more information about recommended grease.
- Add the grease through the grease nipple.

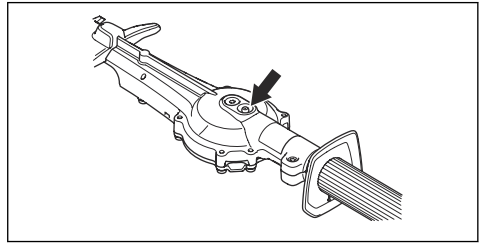

CAUTION: Do not fill the gear housing fully.

To clean and lubricate the blades

1. Clean the blades from unwanted materials before and after you use the product.
2. Lubricate the blades before long periods of storage.

Note: Speak to your servicing dealer for more information about recommended cleaning agents and lubricants.

To examine the blades

1. Remove the cap on the socket of the gear housing.
2. Put the combination wrench in the socket of the gear housing and turn clockwise and counterclockwise. Make sure that the blades move freely.

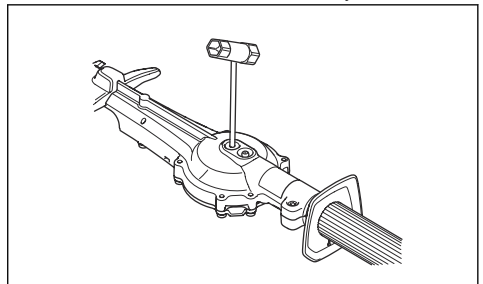

3. Examine the edges of the blades for damages and deformation.
4. Use a file to remove burrs on the blades.

Troubleshooting

The engine does not start		
Problem	Possible cause	Recommended step
Starter pawls	The starter pawls cannot move freely.	Adjust or replace the starter pawls.
		Clean around the starter pawls.
		Speak to an approved servicing dealer.
Fuel tank	Incorrect fuel type.	Drain it and use correct fuel.
Carburetor	Incorrect idle speed.	Adjust the idle speed.
No spark	The spark plug is dirty or wet.	Make sure that the spark plug is dry and clean.
	Incorrect electrode gap.	Clean the spark plug. Make sure that the electrode gap of the spark plug is correct. Make sure that the spark plug is installed with a suppressor.
		Refer to <i>Technical data on page 16</i> for correct electrode gap.
Spark plug	The spark plug is loose.	Tighten the spark plug.

The engine starts but stops again		
Problem	Possible cause	Recommended step
Fuel tank	Incorrect fuel type.	Drain it and use correct fuel.
Carburetor	Incorrect idle speed.	Adjust the idle speed. Refer to <i>To adjust the idle speed on page 12</i> . Speak to your servicing dealer if it is necessary.
Air filter	Clogged air filter.	Clean the air filter.

Blade		
Problem	Possible causes	Recommended step
The blade moves slowly or does not move.	The blade is blocked or it is damaged.	Clean the blades from unwanted materials. Refer to <i>To clean and lubricate the blades on page 14</i> . Remove burrs from the blade, refer to <i>To examine the blades on page 14</i> . Replace the blade if it is damaged.
The blade does not cut easily.	The blade is not sharp or it is damaged.	Sharpen the blade, refer to <i>To examine the blades on page 14</i> . Replace the blade if it is damaged.
The blade becomes hot.	There is friction between the blades.	Remove burrs from the blade and lubricate the blade. Refer to <i>To examine the blades on page 14</i> .

Transportation, storage and disposal

Transportation and storage

- Always allow the product to cool down before storage.
 - For storage and transportation of the product and fuel, make sure that there are no leaks or fumes. Sparks or open flames, for example from electrical devices or boilers, can start a fire.
 - Always use approved containers for storage and transportation of fuel.
 - Empty the fuel before transportation or before long-term storage. Discard the fuel at an applicable disposal location.
- Attach the transport guard during transportation and storage.
 - Remove the spark plug cap from the spark plug.
 - Attach the product during transportation. Make sure that it cannot move.
 - Clean and do servicing on the product before long-term storage.

Technical data

Technical data

	525HF3S
Engine	
Cylinder displacement, cm ³	24.5
Cylinder bore, mm	34
Stroke, mm	27
Idle speed, rpm	3000
Recommended max speed, rpm	12000
Maximum engine power acc. to ISO 8893, kW/hp @ rpm	0.9/8500
Catalytic converter muffler	Yes
Speed-regulated ignition system	Yes
Ignition system	
Spark plug	NGK BPM8Y
Electrode gap, mm	0.65
Fuel and lubrication system	
Fuel tank capacity, l/cm ³	0.5/500
Weight	
Without fuel, kg	6.1
Noise emissions ¹	

¹ Noise emissions in the environment measured as sound power (L_{WA}) in conformity with EC directive 2000/14/EC. Reported sound power level for the product has been measured with the original cutting attachment that gives the highest level. The difference between guaranteed and measured sound power is that the guaranteed sound power also includes dispersion in the measurement result and the variations between different products of the same model according to Directive 2000/14/EC.

	525HF3S
Sound power level, measured dB (A)	105
Sound power level, guaranteed L _{WA} dB (A)	106
Sound levels ²	
Equivalent sound pressure level at the operator's ear, measured according to ISO 22868, dB(A)	92
Vibration levels ³	
Equivalent vibration levels (a _{hv,eq}) at handles, measured according to ISO 22867, m/s ² :	
Front/Rear, mm/s ²	3.9/2.9
Blades	
Length, mm	650
Blade speed, cuts/min	4339

² Reported data for equivalent sound pressure level has a typical statistical dispersion (standard deviation) of 1 dB (A).

³ Reported data for equivalent vibration level has a typical statistical dispersion (standard deviation) of 1 m/s².

Declaration of Conformity

EU Declaration of Conformity

We, **Husqvarna AB**, SE-561 82 Huskvarna, Sweden, tel: +46-36-146500, declare on our sole responsibility that the product:

Description	Hedge trimmers
Brand	Husqvarna
Type / Model	525HF3S
Identification	Serial numbers dating from 2022 and onwards

complies fully with the following EU directives and regulations:

Directive/Regulation	Description
2006/42/EC	"relating to machinery"
2014/30/EU	"relating to electromagnetic compatibility"
2000/14/EC	"relating to the noise emissions in the environment, Annex V"
2011/65/EU	"on the restriction of the use of certain hazardous substances in electrical and electronic equipment"

and that the following standards and/or technical specifications are applied;

EN ISO 12100:2010

EN ISO 10517:2019

EN IEC 63000:2018

EN ISO 14982:2009

RISE SMP Svensk maskinprovning AB, Box 7035, SE-750 07 Uppsala, Sweden has performed voluntary type examination on behalf of Husqvarna AB.

Certificate number: SEC/14/2406

RISE SMP Svensk Maskinprovning AB, Box 7035, SE-750 07 Uppsala, Sweden has verified conformity with Council's Directive of May 8, 2000 "relating to the noise emissions in the environment" 2000/14/EC.

Huskvarna, Mar 14, 2022

Stefan Holmberg

R&D Director, Technology Management

Husqvarna AB

Responsible for technical documentation



Two handwritten signatures in black ink are present. The first signature is on the left and the second is on the right, both appearing to be in cursive script.

Declaration of Conformity

We, **Husqvarna AB**, SE-561 82 Huskvarna, Sweden, tel: +46-36-146500, declare on our sole responsibility that the product:

Description	Hedge trimmers
Brand	Husqvarna
Type / Model	525HF3S
Identification	Serial numbers dating from 2022 and onwards

complies fully with the following UK regulations:

Description
The Supply of Machinery (Safety) Regulations 2008
Electromagnetic Compatibility Regulations 2016
The Noise Emission in the Environment by Equipment for use Outdoors Regulations 2001, schedule 8
The Restriction of the Use of Certain Hazardous Substances in Electrical and Electronic Equipment Regulations 2012

and that the following standards and/or technical specifications are applied:

EN ISO 12100:2010

EN ISO 10517:2019

EN IEC 63000:2018

EN ISO 14982:2009

Huskvarna, Mar 14, 2022

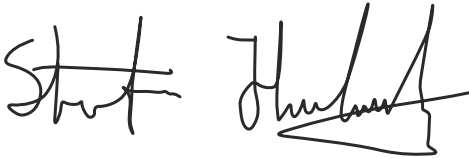

Stefan Holmberg

R&D Director, Technology Management

Husqvarna AB

Responsible for technical documentation

**UK
CA**

UK Importer:
Husqvarna UK Ltd
Preston Road, Co. Durham
DL5 6UP

Съдържание

Въведение.....	20	Отстраняване на проблеми.....	35
Безопасност.....	22	Транспортиране, съхранение и изхвърляне.....	36
Монтаж.....	27	Технически данни.....	36
Операция.....	27	Декларация за съответствие.....	38
Поддръжка.....	30		

Въведение

Описание на продукта

Продуктът е рътова ножица за кастрене на жив плет с двигател с вътрешно горене.

Предназначение

Използвайте продукта за изрязване на клони и вейки. Не използвайте продукта за други задачи.

Общ преглед на продукта

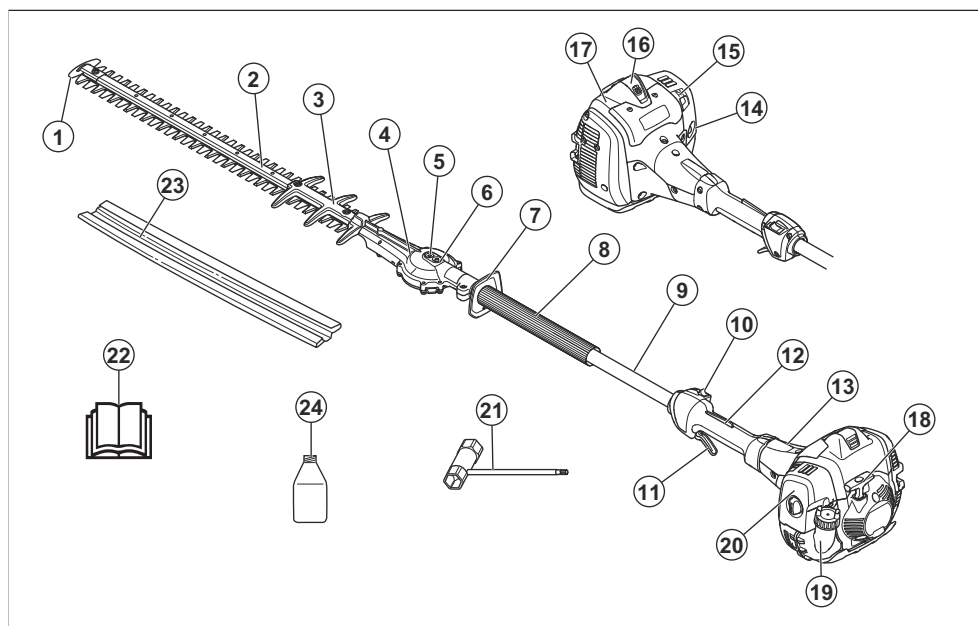

1. Защита за върха на острието
2. Режещ модул
3. Предпазен щит на резеца
4. Предавка
5. Гнездо за ръчно освобождаване на ножовете
6. Смазочен нипел
7. Защита за ръцете
8. Предна дръжка
9. Вал
10. Превключвател за спиране
11. Регулатор за газта
12. Блокировка на регулатор за газта

13. Капак на съединителя
14. Купол на горивната помпа
15. Смукач
16. Капачка на свещ и свещ
17. Капак на цилиндъра
18. Дръжка на въжето на стартера
19. Резервоар за гориво
20. Капак на въздушния филтър
21. Комбиниран гаечен ключ
22. Ръководство за експлоатация
23. Защита при транспортиране

24. Масло за двутактови двигатели. Не се предоставя заедно с продукта на всички пазари.

Символи върху продукта



ПРЕДУПРЕЖДЕНИЕ: този продукт може да бъде опасен и да причини сериозно нараняване или смърт на оператора или други хора. Внимавайте и използвайте продукта правилно.



Прочетете внимателно ръководството за оператора и се уверете, че разбирате инструкциите, преди да използвате този продукт.



Използвайте предпазна каска на местата, където върху Вас могат да паднат предмети. Използвайте одобрена защита на слуха. Използвайте одобрени защитни средства за очите.

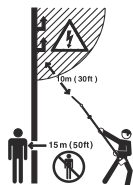

Този продукт няма електрическа изолация. Ако продуктът се докосне или се приближи до електропроводи с високо напрежение, може да причини смърт или сериозно нараняване на оператора. Електричеството може да преминава между различни предмети по крива. Колкото е по-високо напрежението, толкова по-далече достига електрическият ток. Електричеството може също да преминава през клони и други предмети, особено ако те са влажни. Винаги дръжте продукта на най-малко 10 m/33 ft разстояние от електропроводи с високо напрежение и/или предмети, които ги докосват. Ако трябва да работите близо до електропроводите, се уверете, че захранването е изключено, преди да започнете работа. По време на работа спазвайте най-малко 15 m/50 ft разстояние от други лица или от животни.



Използвайте стабилни ботуши с нехлъзгащи се подметки.



Използвайте одобрени защитни ръкавици.



Спрете изцяло продукта, преди да докосвате режещия инструмент.



Етикет за шумовата емисия за околната среда съгласно директивите и регламентите на ЕС и Обединеното кралство и законодателството на Нов Южен Уелс "Регламент от 2017 г. относно защитата от дейности, оказващи влияние на околната среда (контрол на шума)". Гарантираното ниво на звуковата мощност на продукта е посочено в *Технически данни на страница 36* и на етикета.

ууууwwxxxx

На табелката с данни е изписан серийният номер. **уууу** е годината на производство, а **ww** – седмицата на производство.

Забележка: Останалите символи/стикери върху продукта се отнасят за специални изисквания по отношение на сертификати за някои пазари.

Емисии Euro V



ПРЕДУПРЕЖДЕНИЕ: Намесата в двигателя прави невалидно ЕС одобрението на тип на този продукт.



Продуктът е в съответствие с приложимите директиви на ЕО.



Този продукт съответства на приложимите регламенти на Обединеното кралство.

Дефиниции за безопасност

Предупреждения, знаци за внимание и бележки се използват за указване на особено важни части на инструкцията.



ПРЕДУПРЕЖДЕНИЕ: Използва се, ако има опасност от нараняване или смърт за оператора или за околните, ако не се спазват инструкциите в ръководството.



ВНИМАНИЕ: Използва се, ако има опасност от повреждане на машината, други материали или съседната зона, ако не се спазват инструкциите в ръководството.

Забележка: Използва се за предоставяне на повече информация, която е необходима в дадена ситуация.

Общи инструкции за безопасност



ПРЕДУПРЕЖДЕНИЕ: Прочетете следващите предупредителни инструкции, преди да използвате продукта.

- Неправилното или невнимателно използване на продукта може да го превърне в опасен инструмент, който може да причини сериозно или дори смъртоносно нараняване. Изключително важно е да прочетете това ръководство за оператора и да разберете съдържанието му.
- Този продукт създава електромагнитно поле по време на работа. При някои условия това поле може да предизвика смущения в активни или пасивни медицински импланти. За да намалите риска от сериозно или смъртоносно нараняване, ние препоръчваме лицата с медицински импланти да говорят с лекаря си и производителя на медицинския имплант, преди да започнат да работят с този продукт.
- Прекомерното излагане на вибрации може да доведе до поражения върху кръвоносни съдове и нервната система на хора със смущения в кръвообращението. Потърсете лекарска помощ, ако се появят симптоми, които могат да са резултат от вибрации. Такива симптоми са например изтръпване, загуба на чувствителност, "иглички", "бодежи", болки, физическа отпуснатост, промени в цвета или състоянието на кожата. Тези симптоми се появяват обикновено на пръстите, ръцете и китките. Рискът се увеличава при ниски температури.
- Ако се окажете в ситуация, в която сте неуверни как да постъпите, се посъветвайте със специалист. Свържете се с Вашия дилър или с Вашия сервис. Избягвайте всякаква употреба, за която се чувствате недостатъчно квалифицирани.
- Използван ауспух/искрогасител и монтажна повърхност на искрогасител може да съдържат отлагания на изгорени частици, които може да са канцерогенни. Избягвайте да се излагате на тези съединения, когато боравите с ауспуха и/или искрогасителя. Преди да боравите с ауспуха и/или искрогасителя, направете справка с *За извършване на проверка на ауспуха на страница 25*.
- Имайте предвид, че операторът носи отговорност за злополуки или опасности за други хора или тяхното имущество.
- Не позволявайте никой друг да използва продукта, без първо да сте се уверили, че е разбрал съдържанието на ръководството за оператора.
- Никога не позволявайте на деца да използват продукта или да бъдат в близост до него. Тъй като продуктът е оборудван с пружинен превключвател за спиране и може да бъде стартиран чрез прилагане на ниска скорост и сила върху ръкохватката на стартера, дори и малките деца при някои обстоятелства могат да са способни да приложат необходимата сила за стартиране на продукта. Това може да означава риск от сериозна телесна повреда. Поради това отстранявайте лулата на запалителната свещ, когато продуктът не е под прякото Ви наблюдение.
- Съхранявайте продукта на място, недостъпно за деца.
- Никога не използвайте продукта, ако сте уморени, употребили сте алкохол или приемате лекарства, които могат да повлияят върху зрението, преценката или координацията Ви.
- Никога не използвайте продукт, който е неизправен. Извършвайте описаните в това ръководство проверки, техническо обслужване и сервис. Определени операции по поддръжката и сервиса се извършват единствено от квалифицирани специалисти. Направете справка с инструкциите в раздел „Техническо обслужване“.
- Никога не използвайте продукт с модификации на оригиналните технически характеристики.

Инструкции за безопасност за работа



ПРЕДУПРЕЖДЕНИЕ: Прочетете следващите предупредителни указания, преди да използвате машината.

- Никога не използвайте продукта при екстремни атмосферни условия, например много студен, много горещ и/или влажен климат.
- Неизправните остриета могат да повишат риска от злополуки.
- Внимавайте да няма никой в радиус от 15 m/50 ft при работа.
- Съобразете се с средата и се уверете, че няма риск за хора или животни при съприкосновение с режещото оборудване.
- Проверете работния участък. Отстранете всички обекти, които могат да изхвърчат във въздуха.
- Винаги се грижете да заставате в безопасно и стабилно работно положение
- Никога не оставяйте продукта без надзор, докато двигателят работи.
- Уверете се, че ръцете и краката Ви са далеч от режещия модул, когато двигателят работи.
- Ако нещо заседне в ножовете, докато работите, изключете мотора и изчакайте, докато спре напълно, преди да почистите ножовете. Разкачете проводника за високо напрежение от запалителната свещ. Вижте *Общ преглед на продукта на страница 20*.
- Когато двигателят е изключен, пазете ръцете и краката си от режещия модул, докато той не спре напълно.
- Внимавайте за парчета от клоните, които могат да изхвърчат по време на рязането.
- Бъдете винаги нащрек за предупредителни сигнали или подвиквания, когато използвате антифони. Винаги сваляйте антифоните незабавно след спиране на двигателя.
- Не работете никога от стълба, столче или друго положение на високо, което не е напълно обезопасено.
- Винаги дръжте продукта с две ръце. Винаги дръжте продукта пред тялото си.
- Ако някакъв чужд обект бъде ударен или ако се получат вибрации, спрете веднага продукта. Разкачете проводника за високо напрежение от запалителната свещ. Проверете дали продуктът не е повреден. Поправете всяка повреда.
- Уверете се дали капачката на запалителната свещ и запалващият кабел са изправни, за да избегнете опасността от електрически удар.
- Проверете дали всички гайки и винтове са затегнати.
- Уверете се, че корпусът на скоростната кутия е смазан правилно. Вижте *За смазване на корпуса на скоростната кутия на страница 34*.

- Корпусът на скоростната кутия се нагорещява, когато продуктът е в употреба. За да избегнете изгаряния не докосвайте корпуса на предавката.
- Всички капаци и предпазители трябва да са поставени преди стартиране.
- Защитата при транспортиране трябва винаги да е поставена на режещия модул, когато продуктът не се използва.

Лични предпазни средства



ПРЕДУПРЕЖДЕНИЕ: Прочетете следващите предупредителни указания, преди да използвате машината.

- При работа с продукта винаги използвайте одобрени лични предпазни средства. Личните предпазни средства не изключват изцяло риска от нараняване, но намаляват степента на нараняването при злополука. Нека вашият дилър Ви помогне да изберете подходящото оборудване.
- Използвайте одобрени антифони, осигуряващи подходящо намаляване на шума. Дълготрайното излагане на шум може да доведе до постоянно влошаване на слуха.
- Използвайте одобрени защитни средства за очите. Ако използвате маска, използвайте също и одобрени защитни очила. С одобрени защитни очила се има предвид такива, които отговарят на стандарт ANSI Z87.1 за САЩ или EN 166 за страните от ЕС.

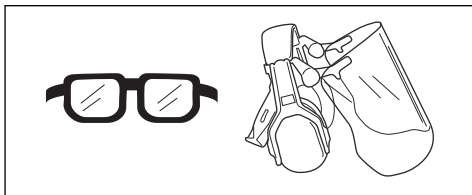

- Когато е необходимо, носете ръкавици, например, когато закрепвате, проверявате или почиствате режещото оборудване.

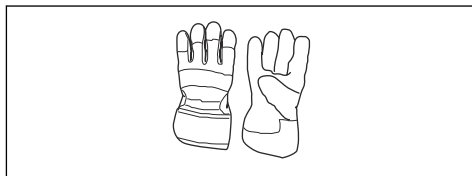

- Носете здрави ботуши или обувки, които не се хлъзгат.



- Използвайте дрехи, направени от здрава тъкан. Винаги използвайте здрави, дълги панталони и дълги ръкави. Не носете използвайте дрехи, които могат да се захванат за храсти и клони. Не носете бижута, къси панталони, сандали и не работете боси. Носете косата си безопасно над нивото на рамената.
- Дръжте в близост комплект за първа помощ.

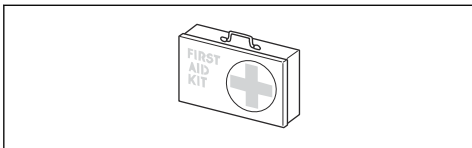

Устройства за безопасност на продукта



ПРЕДУПРЕЖДЕНИЕ: Прочетете следващите предупредителни инструкции, преди да използвате продукта.

- Не използвайте продукт с дефектни устройства за безопасност.
- Извършвайте редовно проверка на устройствата за безопасност. Ако устройствата за безопасност са дефектни, говорете с Вашия сервиз Husqvarna.
- Не правете модификации по приспособленията за безопасност

За проверка на блокировката на регулатора на газта

1. Уверете се, че блокировката на регулатора за газта (A) и регулаторът за газта (B) се движат свободно и възвратната пружина работи изправно.

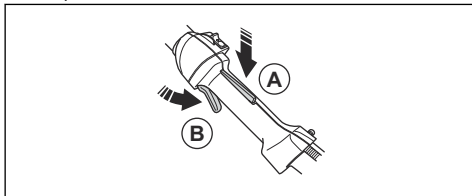

2. Уверете се, че регулаторът на газта се фиксира в позиция на празен ход, когато се освободи блокировката му.

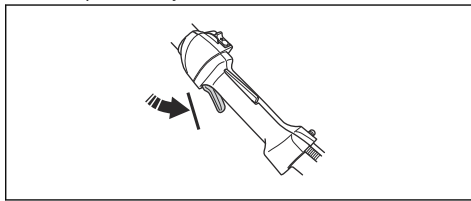

3. Натиснете надолу блокировката на газта и се уверете, че се връща в първоначалната си позиция, когато я отпуснете.

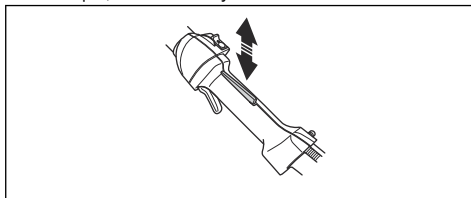

4. Стартирайте продукта. Вижте *За стартиране на двигателя на страница 29*. Приложете пълна газ.

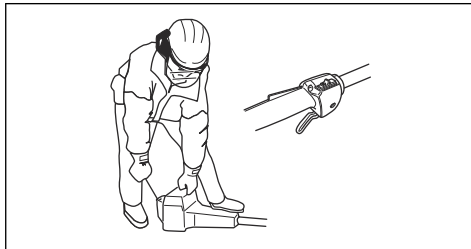

5. Отпуснете регулатора за газта и се уверете, че ножовете спират и остават неподвижни.



ПРЕДУПРЕЖДЕНИЕ: Ако резецът се движи когато регулаторът за газта е на обороти на празен ход тогава трябва да се регулира скоростта на карбуратора за празен ход. Вижте *Регулиране на оборотите на празния ход на страница 31*.

За проверка на превключвателя за спиране

1. Стартирайте двигателя.

2. Преместете превключвателя за спиране на положение за спиране и се уверете, че двигателят спира.

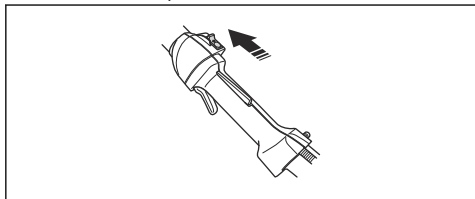

За проверка на защитата за ръцете

Защитата за ръце не позволява нараняване от ножовете.

1. Спрете двигателя.
2. Проверете дали защитата за ръце е правилно поставена.

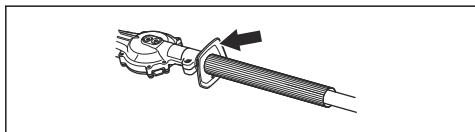

3. Проверете защитата за ръцете за повреди.

За проверка на смазването на антивибрационната система



ПРЕДУПРЕЖДЕНИЕ:

Използването на неправилно навита корда или неправилно режещо оборудване води до повишаване на нивото на вибрациите.

Антивибрационната система намалява вибрациите в ръкохватките до минимално ниво, което улеснява работата. Антивибрационната система на продукта намалява вибрациите между двигателния механизъм и валовия механизъм.

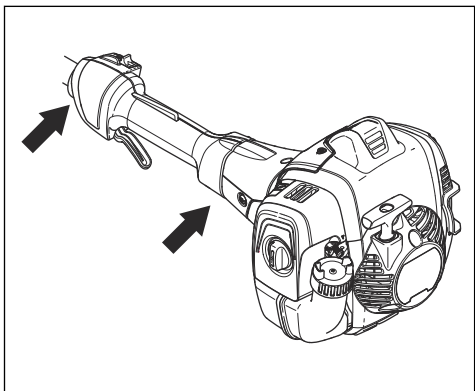

1. Спрете двигателя.
2. Извършете визуална проверка за деформация и повреда, например пукнатини.
3. Уверете се, че антивибрационните части са прикачени правилно.

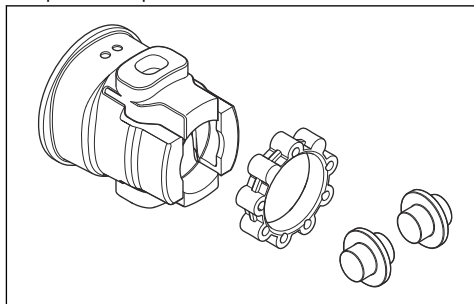

За извършване на проверка на ауспуха



ПРЕДУПРЕЖДЕНИЕ: Използван ауспух/искрогасител и монтажна повърхност на искрогасител може да съдържат отлагания на изгорени частици на повърхностите, които може да са канцерогенни. За да избегнете контакт с кожата и вдишване на такива частици при почистване и/или обслужване на искрогасителя, се уверете, че:

- винаги носите ръкавици;
- винаги почиствате и/или обслужвате в добре вентилирана площ;
- никога не се опитвате да почиствате екрана на искрогасителя със сгъстен въздух;
- винаги използвате стоманена четка и забърсвате по посока, обратна на тялото, когато почиствате искрогасителя.



ПРЕДУПРЕЖДЕНИЕ:

Не използвайте продукт, който е с дефектен ауспух или с ауспух в лошо състояние. Върнете продукта при дилър/станция за обслужване на Husqvarna, ако ауспухът е дефектен.

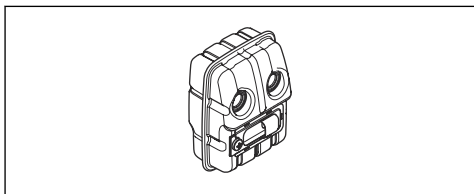

Ауспухът е предназначен за максимално намаляване на нивата на шума и за отвеждане на отработените газове настрана от потребителя.

- За извършване на визуална проверка за повреда и деформация.
- Уверете се, че ауспухът е правилно закрепен към продукта.

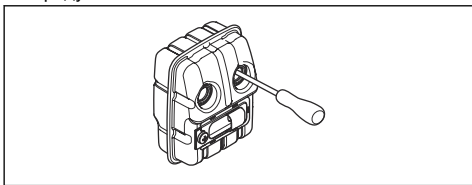

Забележка: Не отстранявайте ауспуха от продукта.

- Ако ауспухът на Вашия продукт е снабден с екран на искрогасителя, извършете визуална проверка. Сменете филтъра на екрана на искрогасителя, ако е повреден.
 - а) Почистете екрана на искрогасителя, ако е запушен. Запушената искрогасителна мрежа причинява прегряване на двигателя, което може да причини повреда на двигателя.
 - б) Уверете се, че искрогасителната мрежа е закрепена правилно.

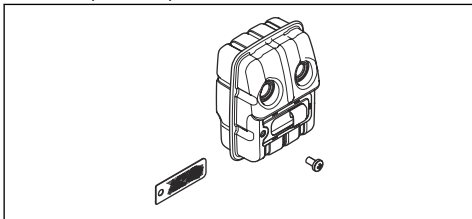

За проверка на резците и предпазния щит на резеца

Външните краища на резците функционират като предпазен щит на резеца. Предпазният щит на резеца предотвратява наранявания от порязване.

1. Спрете двигателя и се уверете, че резците спират.
2. Отстранете лулата на запалителната свещ от запалителната свещ.
3. Сложете защитни ръкавици.
4. Уверете се, че резецът и предпазният щит на резеца не са повредени или огнати. Винаги сменяйте повреден или огънат резец или повреден предпазен щит на резеца.
5. Уверете се, че винтовете на резците и предпазният щит на резеца са затегнати.

Безопасност при работа с гориво



ПРЕДУПРЕЖДЕНИЕ: Прочетете следващите предупредителни указания, преди да използвате машината.

- Не смесвайте горивото на закрито или близо до източник на топлина.
- Не включвайте продукта, ако върху него има гориво или моторно масло. Отстранете нежеланото гориво/масло и оставете продукта да изсъхне. Отстранете нежеланото гориво от продукта.
- Ако разлеее гориво по дрехите си, сменете ги незабавно.
- Внимавайте да не попадне гориво върху тялото Ви, това може да доведе до телесни увреждания. Ако гориво попадне върху тялото Ви, използвайте сапун и вода, за да го отстраните.
- Не стартирайте двигателя, ако разлеее масло или гориво върху продукта или тялото си.
- Не стартирайте продукта, ако от двигателя има теч. Проверявайте редовно двигателя за течове.
- Внимавайте с горивото. Горивото е запалимо, изпаренията са взривоопасни и могат да причинят телесни увреждания или смърт.
- Не вдъшвайте горивните изпарения, това може да доведе до телесни увреждания. Уверете се, че има достатъчен въздушен поток.
- Не пушете близо до горивото или двигателя.
- Не поставяйте топли предмети близо до горивото или двигателя.
- Не добавяйте гориво, когато двигателят работи.
- Уверете се, че двигателят е изстинал преди зареждане с гориво.
- Преди зареждане с гориво отворете бавно капачката на резервоара за гориво и освободете внимателно налягането.
- Не добавяйте гориво към двигателя на закрито. Недостатъчният въздушен поток може да доведе до нараняване или смърт поради задушаване или въглероден окис.
- Затегнете внимателно капачката на резервоара за гориво или може да възникне пожар.
- Преди да включите двигателя, преместете продукта на най-малко 3 m (10 ft) от мястото, където сте заредили резервоара.
- Не препълвайте резервоара за гориво.
- Уверете се, че няма течове, когато местите продукта или резервоара за гориво.
- Не поставяйте продукта или резервоара за гориво на място, където има открит огън, искри или постоянна малка горелка. Уверете се, че в зоната за съхранение няма открит огън.
- При преместване или съхранение на гориво използвайте само одобрени за целта контейнери.

- Изпразнете резервоара за гориво преди дългосрочно съхранение. Спазвайте местните закони за това къде да изхвърляте горивото.
- Почистете продукта преди дългосрочно съхранение.
- Отстранете лулата на запалителната свещ, преди да оставите продукта за съхранение, за да се уверите, че двигателят няма да се включи случайно.

Инструкции за безопасност при техническо обслужване



ПРЕДУПРЕЖДЕНИЕ: Прочетете следващите предупредителни указания, преди да използвате машината.

- Спрете двигателя и се уверете, че режещото оборудване спира. Преди да извършите техническо обслужване, оставете продуктът да се охлади.
- Разкачете лулата на запалителната свещ, преди да извършите техническо обслужване.
- Отработените газове от двигателя съдържат въглероден окис, много опасен, отровен газ без

миризма, който може да причини смърт. Не работете с продукта на закрито или в затворени пространства.

- Отработените газове от двигателя са горещи и могат да съдържат искри. Не стартирайте продукта на закрито или близо до запалими материали.
- Акcesoари и промени на продукта, които не са одобрени от производителя, могат да доведат до сериозно нараняване или смърт. Не правете промени по продукта. Винаги използвайте оригинални принадлежности.
- Ако техническото обслужване не се изпълнява правилно и редовно, съществува повишена опасност от нараняване и повреда на продукта.
- Изпълнявайте техническото обслужване, както е посочено в настоящата инструкция за експлоатация. Цялото обслужване трябва да се извършва от одобрен сервиз на Husqvarna.
- Позволете одобрен Husqvarna сервиз редовно да обслужва продукта.
- Заменете повредени, износени или счупени части.

Монтаж

Въведение



ПРЕДУПРЕЖДЕНИЕ: Прочетете и разберете главата за безопасност, преди да монтирате продукта.

За монтиране на режещия модул

1. Разхлабете винта на режещия модул (A).

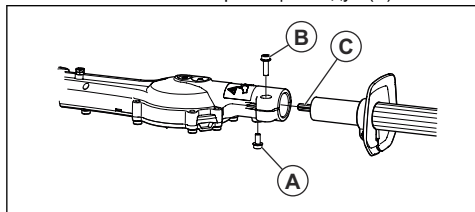

2. Поставете двусекционния вал в режещия модул. Подравнете винта (A) с отвора на двусекционния вал.



ВНИМАНИЕ: Уверете се, че задвижващата ос (C) се зацепва с предавката в режещия модул.

3. Затегнете с пръсти винта (A). Уверете се, че винтът (A) влиза в отвора на двусекционния вал.
4. Затегнете напълно винта (A).
5. Затегнете напълно винта (B).

Операция

Въведение



ПРЕДУПРЕЖДЕНИЕ: Прочетете и разберете раздела с инструкции за безопасност преди използване на продукта.

Извършете преди работа с продукта

- Проверете работната зона и отстранете свободностоящите предмети.
- Извършете проверка на режещия модул. Вижте *За проверка на резците и предпазния щит на режеца на страница 26*.
- Уверете се, че корпусът на скоростната кутия е смазан правилно.

- Уверете се, че приспособленията за безопасност на продукта работят изправно. Не използвайте продукта, ако не всички приспособения за безопасност са монтирани правилно.
- Уверете се, че всички винтове и гайки са затегнати.
- Преди да стартирате продукта се уверете, че всички капаци са монтирани правилно и не са повредени.
- Уверете се, че режещият модул спира, когато двигателят работи на обороти на празен ход.

Гориво

Този продукт разполага с двутактов двигател.



ВНИМАНИЕ: Неподходящият тип гориво може да доведе до повреда на двигателя. Използвайте смес от бензин и масло за двутактови двигатели.

Предварително смесено гориво

- За постигане на оптимални работни характеристики и за удължаване на срока на експлоатация на двигателя използвайте предварително смесено алкилатно гориво на Husqvarna. Това гориво съдържа по-малко вредни химикали в сравнение с обикновеното гориво и това намалява вредните отработени газове. С това гориво количеството остатъци след изгарянето е по-ниско, което запазва компонентите на двигателя по-чисти.

За изготвяне на горивна смес

Бензин

- Използвайте качествен безоловен бензин с максимално съдържание на етанол 10%.



ВНИМАНИЕ: Не използвайте бензин с октаново число по-малко от 90 RON/87 AKI. Използването на по-ниско октаново число може да доведе до детонационно горене в двигателя, което предизвиква повреда в него.

Масло за двутактов двигател

- За постигане на най-добри резултати и работни характеристики използвайте масло за двутактови двигатели на Husqvarna.
- Ако не разполагате с масло за двутактови двигатели на Husqvarna, използвайте друго висококачествено масло за двутактови двигатели, разработено за двигатели с въздушно охлаждане. Говорете с дистрибутора по сервизното обслужване за избор на точното масло.



ВНИМАНИЕ: Не използвайте масло за извънбордови двутактови двигатели с водно охлаждане, понякога наричано извънбордово масло. Не използвайте масло за четиритактови двигатели.

Смесване на бензин и масло за двутактов двигател

Бензин, литри	Масло за двутактов двигател, литри
	2% (50:1)
5	0,10
10	0,20
15	0,30
20	0,40



ВНИМАНИЕ: Малки грешки могат да повлияят драстично на съотношението в сместа, когато смесвате малки количества гориво. Измервайте внимателно количеството масло, за да сте сигурни, че ще получите правилната смес.

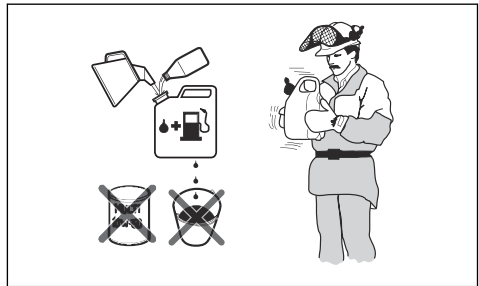

1. Налейте половината гориво в чист съд за гориво.
2. Добавете цялото количество масло.
3. Разклатете горивната смес.
4. Долейте останалото количество бензин в съда.
5. Разклатете внимателно горивната смес.



ВНИМАНИЕ: Не смесвайте количество гориво, което ще престои повече от 1 месец.

Пълнене на резервоара за гориво

1. Спрете двигателя и го оставете да се охлади.

2. Почистете областта около капачката на резервоара за гориво.

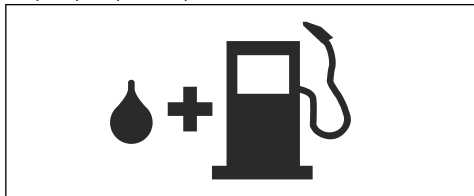

3. Разклатете контейнера и се уверете, че горивото е напълно смесено.
4. Отстранете бавно капачката на резервоара за гориво, за да освободите налягането.
5. Напълнете резервоара за гориво.



ВНИМАНИЕ: Уверете се, че в резервоара за гориво няма твърде много гориво. Когато се нагрее, горивото се разширява.

6. Затегнете капачката на резервоара за гориво внимателно.
7. Преди стартиране на двигателя преместете продукта на 3 m/10 ft или повече от мястото, където се извършва зареждането с гориво и където се намира източникът на горивото.

Забележка: За местоположението на резервоара за гориво на Вашия продукт направете справка с *Общ преглед на продукта на страница 20*.

За стартиране на двигателя



ПРЕДУПРЕЖДЕНИЕ: Когато стартирате продукта, спазвайте разстояние най-малко 15 m/50 ft от други хора или от животни. Съществува опасност режещият модул да се задвижи.

1. Установете смукача в положение "задействан смукач".

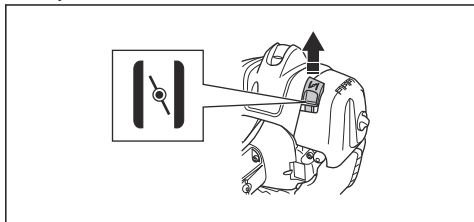

2. Натиснете крушката на горивната помпа, докато не започне да се пълни с гориво.

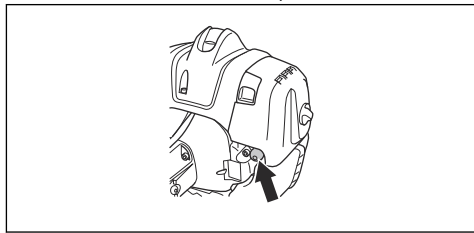

Забележка: Не е необходимо да се пълни докрай куполът на горивната помпа.

3. Дръжте корпуса на продукта на земята с лявата си ръка. Не поставяйте краката си върху продукта.

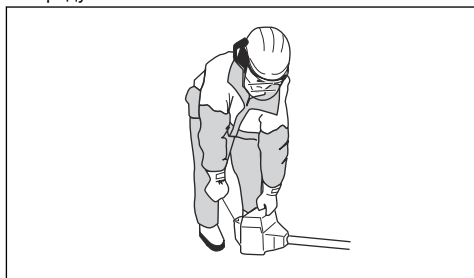

4. Дръпнете бавно ръкохватката на въжето за стартиране, докато не усетите съпротивление, след което дръпнете ръкохватката на въжето за стартиране със сила.



ПРЕДУПРЕЖДЕНИЕ: Не навивайте въжето за стартиране около ръката си.

5. Продължете да дърпате ръкохватката на въжето за стартиране, докато двигателят запали.



ВНИМАНИЕ: Не дърпайте докрай въжето на стартера и не пускайте дръжката на въжето на стартера. Освобождавайте бавно въжето на стартера, за да предотвратите повреда на продукта.

6. Когато двигателят стартира, поставете смукача в работно положение и подайте пълна газ. Регулаторът на газа се изключва автоматично от позицията за стартиране.
7. Уверете се, че двигателят работи плавно.



ПРЕДУПРЕЖДЕНИЕ: Не използвайте продукта с повредена лула на запалителната свещ, за да избегнете електрически удар.

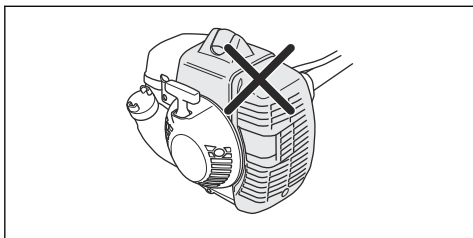

Забележка: За стартиране на продукта при топъл двигател не е необходимо да се използва смакачът.

Спиране на продукта

- За да изключите мотора, преместете превключвателя за спиране в положение за спиране.



ВНИМАНИЕ: Превключвателят за спиране автоматично се връща в положение за работа.

За да работите с продукта

- Започнете близо до земята и местете продукта нагоре по плета, когато режете страните.

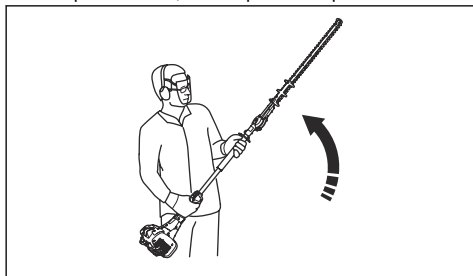

- Регулирайте скоростта за подравняване с работното натоварване.
- Уверете се, че двигателят не докосва живия плет.
- Дръжте продукта близо до тялото си за стабилна работна позиция.

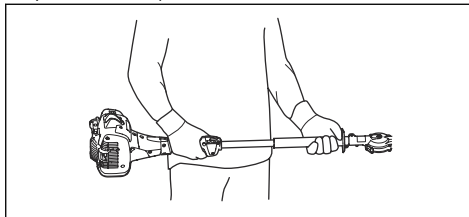

- Уверете се, че върхът на режещото оборудване не докосва земята.
- Бъдете внимателни и работете бавно, докато не подрежете всички клони по правилния начин.

Поддръжка

Въведение

за безопасност, преди да започнете техническо обслужване на продукта.



ПРЕДУПРЕЖДЕНИЕ: Прочетете и разберете главата с инструкции

Разписание за техническо обслужване

Техническо обслужване	Преди работа	След 40 часа	След 100 часа
Почистете външната повърхност.		След всяка работа.	
Почистете ауспуха, тръбата за отработени газове и двигателя от листа, мръсотия и излишно смазочно средство.		След всяка работа.	

Техническо обслужване	Преди работа	След 40 часа	След 100 часа
Уверете се, че режещият апарат не се движи при обороти на празен ход.	X		
Извършете проверка на превключвателя за спиране. Направете справка с <i>За проверка на превключвателя за спиране на страница 24.</i>	X		
Проверете режещия апарат за повреди и пукнатини. Сменете при повреда.	X		
Проверете предпазителя за ръцете за повреди и пукнатини. Сменете при повреда.	X		
Извършете проверка на блокировката на регулатора за газта и на регулатора за газта. Направете справка с <i>За проверка на блокировката на регулатора на газта на страница 24.</i>	X		
Проверете двигателя, резервоара за гориво и маркуча за гориво за течове.	X		
Затегнете гайките и винтовете.	X		
Проверете стартера и стартерното въже за повреди.		X	
Извършете проверка дали винтовете, които придържат ножовете един към друг, са затегнати правилно.		X	
Почистете въздушния филтър. Почиствайте по-често, ако използвате в площи, в които има прах. Сменете при повреда.		X	
Проверете антивибрационните елементи за повреди и пукнатини. Сменете при повреда.		X	
Почистете външната повърхност на запалителната свещ и участъка около нея. Отстранете запалителната свещ и измерете разстоянието между електродите. Регулирайте разстоянието между електродите или сменете запалителната свещ. Направете справка с <i>За проверка на запалителната свещ на страница 33.</i>		X	
Почистете системата за охлаждане.		X	
Почистете външната повърхност на карбуратора и мястото около него.		X	
Проверете горивния филтър за замърсяване и маркуча за гориво за пукнатини и други дефекти. Сменете при повреда.			X
Почистете или сменете искрогасителната мрежа на ауслуха. Направете справка с <i>За извършване на проверка на ауслуха на страница 25.</i>		X	
Почистете вътрешната повърхност на резервоара за гориво.			X
Сменете запалителната свещ.			X
Проверете съединителя, пружината на съединителя и барабана на съединителя за износване. Ако има повреда, трябва да се извърши смяна от одобрен сервизен дилър.			X
Уверете се, че корпусът на скоростната кутия е напълнен с грес.			X
Извършете проверка на всички кабели и връзки.			X

Регулиране на оборотите на празния ход

1. Почистете въздушния филтър и поставете капака на въздушния филтър.

2. Стартирайте продукта. Вижте *За стартиране на двигателя на страница 29.*

3. Завъртете регулиращия винт за празен ход Т по посока на часовниковата стрелка, докато режещият модул започне да се движи.

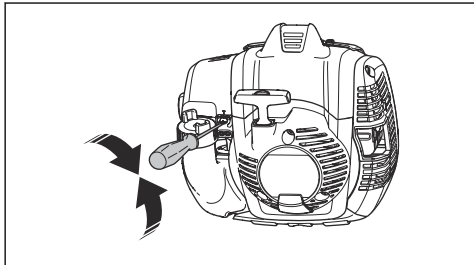

4. Завъртете регулиращия винт за празен ход обратно на часовниковата стрелка, докато режещият модул спре.



ПРЕДУПРЕЖДЕНИЕ: Ако режещият модул не спира, когато регулирате оборотите на празния ход, обърнете се към най-близкия сервизен търговец. Не използвайте продукта, докато не бъде правилно регулиран или ремонтиран

Забележка: Оборотите на празния ход са правилни, когато двигателят работи плавно във всяко положение. За препоръчителните обороти на празния ход направете справка с .

За техническо обслужване на ауспуха

Ауспухът намалява нивото на шума и насочва отработените газове далеч от оператора.



ПРЕДУПРЕЖДЕНИЕ: Ауспуси, които имат катализатор, се нагряват много по време на работа и остават горещи известно време след спиране на продукта. Това е валидно и за празния ход. Ако докоснете продукта, ще изгорите кожата си. Взимайте предвид риска от пожар.

1. Спрете продукта и го оставете да се охлади.

2. Отстранете капака на ауспуха.

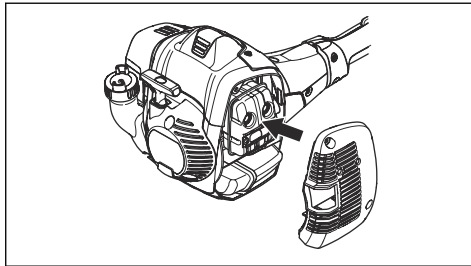

3. Отстранете винта, задържащ искрогасителната мрежа.

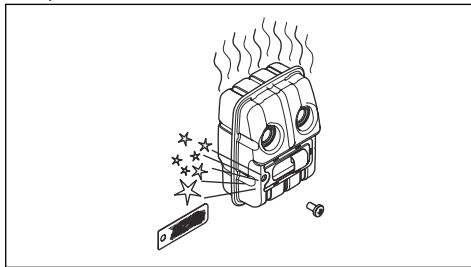

4. Почистете искрогасителната мрежа, ако е блокирана, или я сменете, ако е повредена.



ВНИМАНИЕ: В случай на повреда искрогасителната мрежа трябва да бъде сменена. Не използвайте даден продукт, ако искрогасителната мрежа на ауспуха липсва или е дефектна.



ВНИМАНИЕ: Ако искрогасителната мрежа се запушва често, това може да е признак, че ефективността на катализатора е намалена. Обърнете се към Вашия сервизен дистрибутор за проверка на ауспуха. Запушена искрогасителна мрежа ще предизвика прегряване и ще доведе до повреда на цилиндъра и буталото.

Система за охлаждане

Продуктът има система за охлаждане, която поддържа работната температура възможно най-ниска.

Почиствайте компонентите на системата за охлаждане с четка всяка седмица или по-често при по-тежки условия. Замърсената или блокираната система за охлаждане може да причини прегряване

на продукта, което да доведе до повреда на буталото и цилиндъра.

Системата за охлаждане се състои от следните компоненти:

1. Смукателен въздуховод на стартера.
2. Ребра на маховика.
3. Охлаждащи ребра на цилиндъра.
4. Капак на цилиндъра.
5. Капак на ауспуха.
6. Плоча на ауспуха.

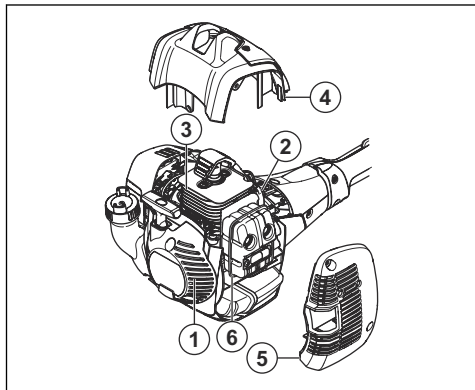

За проверка на запалителната свещ



ВНИМАНИЕ: Използвайте винаги запалителните свещи от препоръчания вид. Използването на запалителна свещ от неправилен тип може да повреди продукта.

- Проверете запалителната свещ, ако двигателят е с понижена мощност, стартира трудно или работи неправомерно при обороти на празен ход.
- За да намалите опасността от попадане на нежелани материали върху електродите на запалителната свещ, следвайте тези инструкции:
 - а) Проверете дали оборотите на празния ход са правилно регулирани.
 - б) Уверете се, че горивната смес е правилна.
 - в) Уверете се, че въздушният филтър е чист.

- Ако запалителната свещ е замърсена, почистете я и проверете дали разстоянието между електродите е правилно, направете справка с *Технически данни на страница 36.*

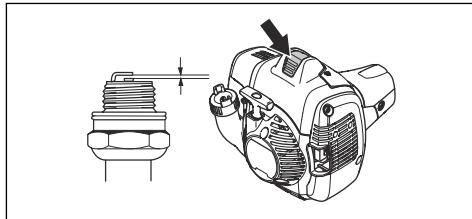

- Сменете запалителната свещ, ако е необходимо.

Въздушен филтър

Отстранявайте праха и замърсяването от въздушния филтър, за да го запазите чист и да не допуснете:

- Повреди на карбуратора.
- Проблеми при стартиране.
- Загуба на мощност на двигателя.
- Ненужно износване на частите на двигателя.
- Голям разход на гориво.

Почиствайте въздушния филтър на всеки 25 часа или по-често при извънредно запрашена среда.

Почистване на въздушния филтър



ВНИМАНИЕ: Въздушен филтър, който е повреден, много замърсен или напоен с гориво, трябва да се смени.

Ако използвате даден въздушен филтър дълго време, той не може да се почисти напълно. Сменяйте въздушния филтър с нов на редовни интервали.

1. Преместете лоста на смукача нагоре, за да затворите вентила на смукача.

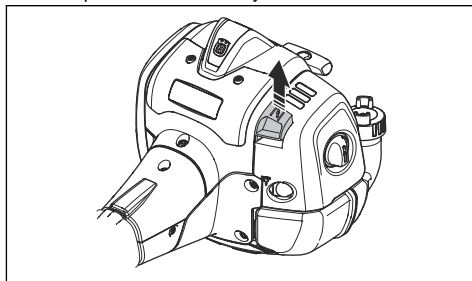

2. Свалете капака на въздушния филтър и самия въздушен филтър.

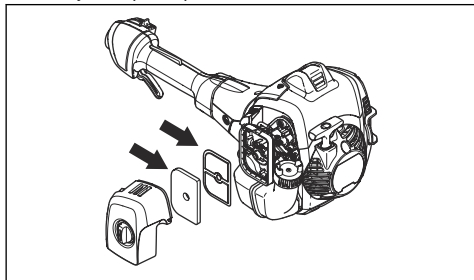

3. Почистете въздушния филтър с топла сапунена вода.
4. Сменете въздушния филтър, ако е прекалено замърсен за пълно почистване. Винаги заменяйте повреден въздушен филтър.
5. Почиствайте също вътрешната повърхност на капака на филтъра. Използвайте въздух или четка.
6. Проверете гумената уплътняваща повърхност. Сменете филтъра на гуменото уплътнение, ако е повреден.
7. Уверете се, че филтърът е сух, преди да го монтирате.

За нанасяне на масло върху порестия въздушен филтър



ВНИМАНИЕ: Винаги използвайте специално масло за въздушен филтър Husqvarna. Не използвайте други типове масло.



ПРЕДУПРЕЖДЕНИЕ: Сложете защитни ръкавици. Маслото за въздушен филтър може да причини раздразнение на кожата.

1. Поставете порестия въздушен филтър в найлонова торбичка.
2. Поставете маслото в найлоновата торбичка.
3. Разтрийте найлоновата торбичка, за да разнесете маслото равномерно върху порестия въздушен филтър.

4. Отстранете излишното масло от порестия въздушен филтър, докато е в найлоновата торбичка.

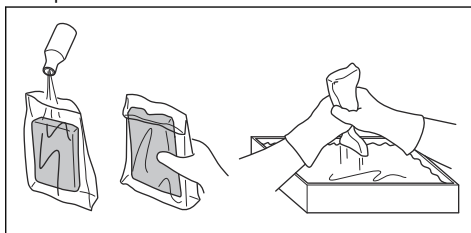

За смазване на корпуса на скоростната кутия



ПРЕДУПРЕЖДЕНИЕ: Не докосвайте корпуса на скоростната кутия веднага след работа с продукта. Корпусът на скоростната кутия е горещ и може да причини нараняване.

- Използвайте специална грес Husqvarna. Говорете с Вашия дистрибутор по обслужването за повече информация относно препоръчителна грес.
- Добавете греса през смазочния нипел.

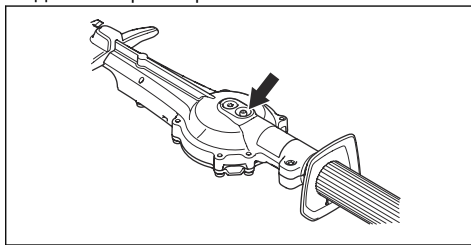

ВНИМАНИЕ: Не пълнете до горе корпуса на скоростната кутия.

За почистване и смазване на ножовете

1. Почистете резците от нежелани материали преди и след използване на Вашия продукт.
2. Смажете резците преди дълги периоди на съхранение.

Забележка: Обърнете се към Вашия сервизен търговец за повече информация относно препоръчителните почистващи препарати и смазки.

За проверка на ножовете

1. Отстранете капачката от гнездото на корпуса на скоростната кутия.

2. Поставете комбинирания гаечен ключ в гнездото на корпуса на скоростната кутия и завъртете по часовниковата стрелка и обратно на часовниковата стрелка. Уверете се, че остриетата се движат свободно.

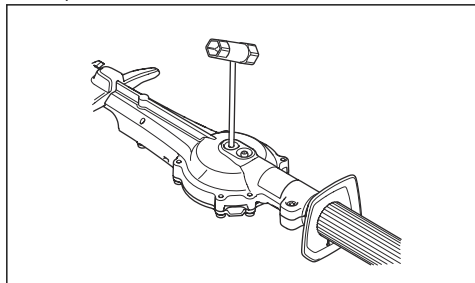

3. Проверете ръбовете на остриетата за повреди и деформация.
4. Използвайте пила за отстраняване на неравности върху остриетата.

Отстраняване на проблеми

Двигателят не се стартира		
Проблем	Възможна причина	Препоръчителна стъпка
Зъбци на стартера	Зъбците на стартера не могат да се движат свободно.	Регулирайте или сменете зъбците на стартера.
		Почистете около зъбците на стартера.
		Обърнете се към одобрен сервизен търговец.
Резервоар за гориво	Неправилен тип гориво.	Източете го и използвайте правилно гориво.
Карбуратор	Неправилни обороти на празния ход.	Регулирайте оборотите на празния ход.
Без искра	Запалителната свещ е замърсена или влажна.	Уверете се, че запалителната свещ е суха и чиста.
		Почистете запалителната свещ. Уверете се, че разстоянието между електродите на запалителната свещ е правилно. Уверете се, че запалителната свещ е монтирана със супресор.
	Неправилно разстояние между електродите.	Направете справка с <i>Технически данни на страница 36</i> за точното разстояние между електродите.
Запалителна свещ	Запалителната свещ е разхлабена.	Затегнете запалителната свещ.

Двигателят стартира, но спира отново		
Проблем	Възможна причина	Препоръчителна стъпка
Резервоар за гориво	Неправилен тип гориво.	Източете го и използвайте правилно гориво.
Карбуратор	Неправилни обороти на празния ход.	Регулирайте оборотите на празния ход. Вижте <i>Регулиране на оборотите на празния ход на страница 31</i> . Обърнете се към Вашия сервизен търговец, ако е необходимо.

Двигателят стартира, но спира отново		
Проблем	Възможна причина	Препоръчителна стъпка
Въздушен филтър	Запушен въздушен филтър.	Почистете въздушния филтър.

Нож		
Проблем	Възможни причини	Препоръчителна стъпка
Резецът се движи бавно или не се движи.	Резецът е блокиран или повреден.	Почистете резците от нежелани материали. Вижте <i>За почистване и смазване на ножовете на страница 34</i> . Отстранете неравностите по резеца, направете справка с <i>За проверка на ножовете на страница 34</i> . Подменете ножа, ако е повреден.
Резецът не реже с лекота.	Резецът не е остър или е повреден.	Заточете резеца, направете справка с <i>За проверка на ножовете на страница 34</i> . Подменете ножа, ако е повреден.
Резецът се нагорещява.	Има триене между резците.	Отстранете неравностите по резеца и го смажете. Вижте <i>За проверка на ножовете на страница 34</i> .

Транспортиране, съхранение и изхвърляне

Транспорт и съхранение

- Винаги оставяйте продукта да се охлади преди съхранение.
- При съхранението и транспортирането на продукта и горивото се уверете, че няма течове или изпарения. Искри или открит огън, например от електрически уреди или котли може да възникне пожар.
- Винаги използвайте одобрени контейнери за съхранение и транспортиране на гориво.
- Изпразнете горивото преди транспортиране или преди дългосрочно съхранение. Изхвърлете горивото на подходящо за целта място.
- Закрепете защитата при транспортиране по време на транспортиране и съхранение.
- Отстранете лулата на запалителната свещ от запалителната свещ.
- Закрепете продукта преди транспортиране. Уверете се, че не може да се движи.
- Почистете и извършете обслужване на продукта преди съхранение за дълъг период.

Технически данни

Технически характеристики

	525HF3S
Двигател	
Обем на цилиндъра, cm ³	24,5
Диаметър на цилиндъра, mm	34
Ход, mm	27

	525HF3S
Обороти на празния ход, об/мин	3000
Препоръчителни макс. обороти, об/мин	12 000
Максимална мощност на двигателя, в съответствие с ISO 8893, kW/hp @ об/мин	0,9/8500
Заглушител на катализатора	Да
Запалителна система с регулирана скорост	Да
Запалителна система	
Запалителна свещ	NGK BPM8Y
Разстояние между електродите, mm	0,65
Горивна и смазочна система	
Вместимост на резервоара за гориво, l/cm ³	0,5/500
Тегло	
Без гориво, kg	6,1
Шумови емисии ⁴	
Ниво на звуковата мощност, измерена dB(A)	105
Ниво на звуковата мощност, гарантирана [L _{WA} dB(A)]	106
Нива на шума ⁵	
Еквивалентно ниво на шума при ухото на оператора, измерено по EN 22868 dB(A)	92
Нива на вибрациите ⁶	
Еквивалентни нива на вибрации (a _{nv,eq}) при ръкохватките, измерени съгласно ISO 22867, m/s ² :	
Предна/задна, mm/s ²	3,9/2,9
Ножове	
Дължина, mm	650
Скорост на ножовете, рязания/мин	4339

⁴ Шумови емисии в околната среда, измерени като звукова мощност (L_{WA}) в съответствие с директива на ЕО 2000/14/ЕО. Отчетеното ниво на шум за продукта е измерено с оригиналното режещо оборудване, което създава най-високото ниво. Разликата между гарантираното и измереното ниво на шума е в това, че гарантираното ниво на шума включва също и дисперсията в резултата от измерването, както и вариациите между различните продукти от един и същи модел в съответствие с Директива 2000/14/ЕО.

⁵ Отчетените данни за еквивалентно ниво на звуковото налягане имат типична статистическа дисперсия (стандартно отклонение) от 1 dB (A).

⁶ Отчетените данни за еквивалентното ниво на вибрациите имат типична статистическа дисперсия (стандартно отклонение) от 1 m/s².

Декларация за съответствие

Декларация за съответствие на ЕС

Ние, **Husqvarna AB**, SE-561 82 Huskvarna, Швеция,
тел.: +46-36-146500, декларираме на своя собствена
отговорност, че продуктът:

Описание	Ножици за кастрене на жив плет
Марка	Husqvarna
Тип/модел	525HF3S
Идентификация	Серийни номера от 2022 и нататък

отговаря напълно на следните директиви и
регламенти на ЕС:

Директива/регламент	Описание
2006/42/EO	"относно машините"
2014/30/EC	"относно електромагнитната съвместимост"
2000/14/EO	"по отношение на шумовите емисии в околната среда, приложение V"
2011/65/EC	"по отношение на ограничението за използване на определени опасни вещества в електрическо и електронно оборудване"

и че следните стандарти и/или технически
характеристики са приложени;

EN ISO 12100:2010

EN ISO 10517:2019

EN IEC 63000:2018

EN ISO 14982:2009

RISE SMP Svensk maskinprovning AB, Box 7035,
SE-750 07 Uppsala, Швеция, извърши доброволно
изпитване на типа от името на Husqvarna AB.

Номер на сертификат: SEC/14/2406

RISE SMP Svensk Maskinprovning AB, Box
7035, SE-750 07 Uppsala, Швеция, сертифицира
съответствие с Директивата на Съвета от 8 май 2000
г. "по отношение на шумовите емисии в околната
среда" 2000/14/EO.

Huskvarna, Mar 14, 2022

Стефан Холмберг

Директор по развойна дейност, управление на
технологиите

Husqvarna AB

Отговорен за техническата документация



Obsah

Úvod.....	39	Odstraňování problémů.....	53
Bezpečnost.....	40	Přeprava, skladování a likvidace.....	54
Montáž.....	45	Technické údaje.....	54
Provoz.....	46	Prohlášení o shodě.....	56
Údržba.....	48		

Úvod

Popis výrobku

Výrobek jsou tyčové nůžky na živý plot se spalovacím motorem.

Doporučené použití

Použijte výrobek ke stříhání větvíček. K jiným činnostem výrobek nepoužívejte.

Popis výrobku

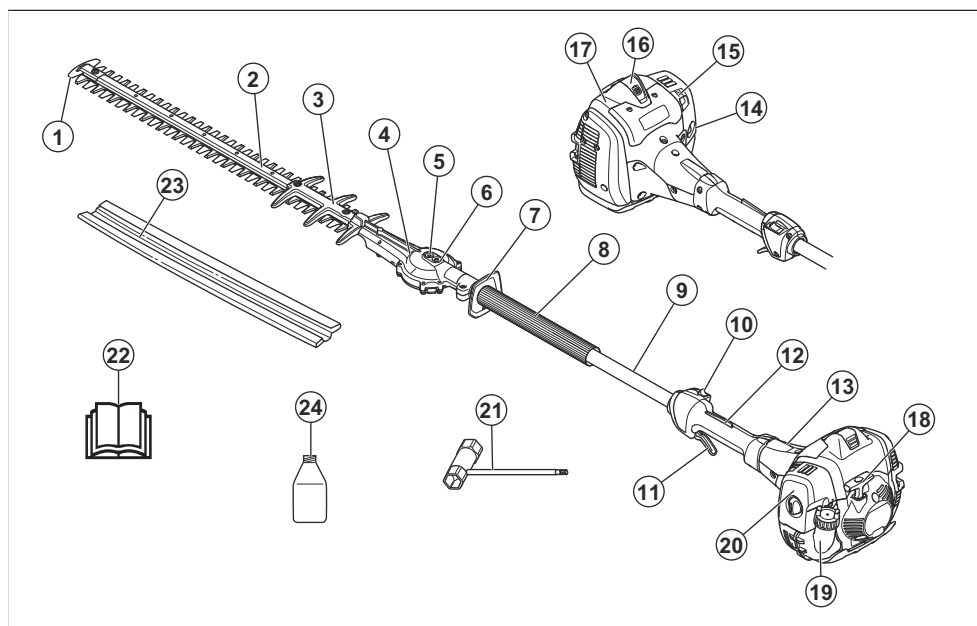

1. Ochrana špičky nože
2. Žací ústrojí
3. Kryt kotouče
4. Převodovka
5. Zásuvka pro ruční uvolnění čepelí stříhací lišty
6. Maznice
7. Ochranný kryt ruky
8. Přední rukojeť
9. Hřídel
10. Stop spínač (vypínač zapalování)
11. Páčka plynu
12. Pojistka páčky plynu
13. Kryt spojky
14. Pomocná palivová pumpička
15. Ovládání sytiče
16. Koncovka kabelu zapalovací svíčky a zapalovací svíčka
17. Kryt válce
18. Rukojeť startéru
19. Palivová nádrž
20. Kryt vzduchového filtru
21. Kombinovaný klíč
22. Návod k používání
23. Přepravní kryt

24. Olej pro dvoudobé motory. Není součástí dodávky na všech trzích.

Symbols na výrobku



VAROVÁNÍ: Tento výrobek může být nebezpečný a způsobit obsluze či dalším osobám vážné zranění. Buďte opatrní a výrobek používejte správně.



Pečlivě si prostudujte návod k použití a ujistěte se, že pokynům rozumíte, než tento výrobek budete používat.



Používejte ochrannou přilbu v místech, kde hrozí pád předmětů. Vždy používejte schválenou ochranu sluchu. Vždy používejte schválenou ochranu očí.

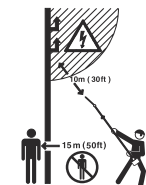

Výrobek nemá elektrickou izolaci. Pokud se výrobek dostane do blízkosti vedení vysokého napětí, může to mít za následek vážné nebo smrtelné zranění obsluhy. Elektřina se může pohybovat mezi různými předměty pomocí oblouku. Čím vyšší je napětí, tím větší vzdálenost může elektrický výboj překonat. Elektřina může rovněž procházet mezi větvemi nebo jinými předměty, zejména pokud jsou vlhké. Vždy udržujte vzdálenost minimálně 10 m (33 stop) mezi výrobkem a vodiči vysokého napětí nebo dalšími předměty, které se jich mohou dotýkat. Pokud je nutné pracovat v blízkosti elektrických vedení, před zahájením práce se ujistěte, že je vypnuto napájení. Při práci udržujte vzdálenost minimálně 15 m od dalších osob a zvířat.



Štítek s emisemi hluku do okolí podle směrnic a předpisů Evropské unie a Spojeného království a nařízení o regulaci hluku v australském Novém Jižním Walesu „Protection of the Environment Operations (Noise Control) Regulation 2017“. Garantovaná hladina akustického výkonu tohoto výrobku je uvedena v části *Technické údaje na strani 54* a na štítku.



Výrobek odpovídá příslušným směrnicím ES.

Tento výrobek vyhovuje platným předpisům Spojeného království.



Používejte pevnou obuv s protiskluzovými podrážkami.



Používejte schválené ochranné rukavice.



Před manipulací s řezacím nástrojem výrobek zcela zastavte.

yyyywwxxxx

Typový štítek s výrobním číslem. **yyyy** znamená rok výroby a **ww** znamená týden výroby.

Povšimněte si: Další symboly/štítky na výrobku se týkají zvláštních certifikačních požadavků pro určité obchodní trhy.

Emise Euro V



VÝSTRAHA: Manipulace s motorem vede k zneplatnění typového schválení EU tohoto výrobku.

Bezpečnost

Definice týkající se bezpečnosti

Varování, upozornění a poznámky slouží jako upozornění na specifické důležité části návodu.



VÝSTRAHA: Používá se v případě nebezpečí úrazu nebo usmrcení obsluhy nebo okolních osob, pokud nejsou dodrženy pokyny uvedené v této příručce.



VAROVÁNÍ: Používá se v případě nebezpečí poškození výrobku, dalších materiálů či škod na majetku v blízkém okolí, pokud nejsou dodrženy pokyny uvedené v této příručce.

Povšimněte si: Používá se k poskytnutí dalších informací, které jsou nezbytné v dané situaci.

Obecné bezpečnostní pokyny



VÝSTRAHA: Před použitím výrobku si přečtěte následující varování.

- Nesprávným nebo neopatrným použitím se výrobek může stát nebezpečným nástrojem, který může způsobit vážná nebo dokonce smrtelná zranění. Je velmi důležité přečíst si tento návod a porozumět jeho obsahu.
- Tento výrobek vytváří během provozu elektromagnetické pole. Toto pole může za určitých okolností narušovat funkci aktivních či pasivních implantovaných lékařských přístrojů. Za účelem snížení rizika možného zranění nebo smrtelného úrazu doporučujeme osobám s implantovanými lékařskými přístroji poradit se před použitím výrobku s lékařem a s výrobcem implantovaného lékařského přístroje.
- Nadměrné vystavení vibracím může u osob se zhoršenou funkcí krevního oběhu vést k poruchám oběhového nebo nervového systému. V případě, že byste pocítili příznaky obtíží způsobených nadměrným vystavením vibracím, obraťte se na svého lékaře. Mezi tyto příznaky patří strnulost končetin, ztráta citu, mravenčení, píchání, bolest, zeslábnutí, změna barvy nebo vzhledu pokožky. Tyto příznaky se obvykle objevují v prstech, na ruce nebo v zápěstí. Riziko se zvyšuje při nízkých teplotách.
- Dostanete-li se do situace, kdy pocítíte jakoukoliv pochybnost co do práce s vybavením, požádejte o radu odborníka. Spojte se s vaším prodejcem nebo servisem. Nepoužívejte vybavení, necítíte-li se dostatečně kvalifikováni.
- Použitý tlumič výfuku/lapač jisker a montážní plocha lapače jisker mohou obsahovat karcinogenní usazeniny. Při manipulaci s tlumičem výfuku a lapačem jisker zabraňte kontaktu s těmito látkami. Před jakoukoli manipulací s tlumičem výfuku nebo lapačem jisker si přečtěte část *Kontrola tlumiče výfuku na strani 44*.
- Mějte na paměti, že obsluha je odpovědná za nehody a rizika vzniklá jiným osobám nebo na jejich majetku.
- Nedovolte pracovat s výrobkem nikomu, kdo si předem nepřečetl a neporozuměl obsahu návodu k používání.

- Nenechte nikdy děti používat výrobek nebo se zdržovat v jeho blízkosti. Jelikož je výrobek vybaven vypínačem se zpětným pérováním a k jeho nastartování je třeba nízká rychlost a malý tlak na rukojeť startovací šňůry, mohou i děti za určitých okolností mít sílu potřebnou k nastartování stroje. Tím může dojít k nebezpečí vážného úrazu. Proto z výrobku v době, kdy není plně pod dozorem, vždy odpojte koncovku kabelu zapalovací svíčky.
- Výrobek uchovávejte mimo dosah dětí.
- Nikdy nepoužívejte výrobek, jste-li unaveni, pokud jste požíli alkohol nebo pokud užíváte léky, které by mohly ovlivnit vaše vidění, úsudek nebo pohybovou koordinaci.
- Nikdy nepoužívejte výrobek, který není zcela v pořádku. Pravidelně provádějte kontroly a údržbu podle servisních pokynů popsaných v této příručce. Některé úkony údržby a opravy mohou provádět pouze vyškolení a kvalifikovaní odborníci. Přečtěte si pokyny v části Údržba.
- Nikdy nepoužívejte výrobek, jehož konstrukce byla jakkoli pozměněna oproti jeho původním specifikacím.

Bezpečnostní pokyny pro provoz



VÝSTRAHA: Před použitím výrobku si přečtěte následující varování.

- Nikdy nepoužívejte výrobek za zvláště nepříznivých povětrnostních podmínek, např. za silného mrazu nebo ve velkém horku anebo vlhku.
- Poškozené nože mohou zvýšit nebezpečí vzniku nehod.
- Během práce zajistěte, aby se k vám nikdo nepřiblížil na méně než 15 m (50 stop).
- Sledujte své okolí a přesvědčte se, že nehrozí žádné nebezpečí, že by mohly nějaké osoby nebo zvířata přijít do styku se stříhacím zařízením.
- Zkontrolujte pracovní prostor. Odstraňte všechny předměty, které mohou být odmrštěny.
- Vždy dbejte na to, abyste při práci pevně a stabilně stáli.
- Pokud je spuštěný motor, nikdy nenechávejte produkt bez dozoru.
- Jestliže motor běží, zajistěte, aby se vaše ruce a nohy nedostaly do blízkosti žacího ústrojí.
- Jestliže se při práci něco zachytí mezi čepele, vypněte stroj, a než vyčistíte čepele, počkejte, až se stroj zcela zastaví. Odpojte přívodní vodič od zapalovací svíčky. Další informace naleznete v části *Popis výrobku na strani 39*.
- Je-li motor vypnutý, nepřiblížte ruce ani nohy k žacímu ústrojí, dokud se zcela nezastaví.
- Dávejte pozor na větve nebo pahýly, které mohou během stříhání vylézat.

- Používáte-li ochranu sluchu, vždy je nutné dávat pozor na výstražné signály nebo volání. Sejměte vždy ochranu sluchu ihned po zastavení motoru.
- Nikdy nepracujte ze žebříku, stoličky nebo v jiné zvýšené poloze, která není dokonale zajištěna.
- K přidržování výrobku vždy používejte obě ruce. Výrobek držte před svým tělem.
- Pokud dojde k zasažení cizího objektu nebo se objeví vibrace, okamžitě produkt zastavte. Odpojte přírodní vodič od zapalovací svíčky. Zkontrolujte, zda není produkt poškozený. Opravte veškerá poškození.
- Aby se zabránilo nebezpečí úrazu elektrickým proudem, kontrolujte, zda nejsou koncovka kabelu zapalovací svíčky a kabel zapalování poškozené.
- Zkontrolujte, zda jsou všechny matice a šrouby dotažené.
- Ověřte si, zda je skříň převodovky řádně promazána. Další informace naleznete v části *Promazání skříňe převodovky na strani 52*.
- Skříň převodovky se za provozu výrobku zahřívá. Skříň převodovky se nedotýkejte, abyste se nepopálili.
- Všechny kryty a ochranné kryty musí být před zahájením práce upevněny.
- Jestliže výrobek nepoužíváte, na žací ústrojí vždy nasaďte přepravní kryt.

- Při určitých činnostech používejte rukavice, například při nasazování, prohlídce nebo čištění stříhacího zařízení.

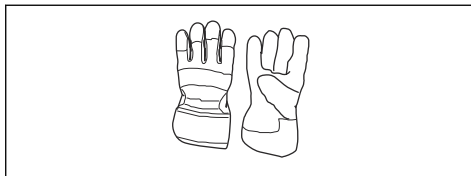

- Používejte pevnou, protiskluzovou obuv.



- Noste oblečení vyrobené z pevné tkaniny. Vždy používejte silné, dlouhé kalhoty a dlouhé rukávy. Nepoužívejte volné oblečení, které se může zachytit o keře nebo větve. Nepoužívejte šperky, krátké kalhoty nebo sandály a nepracujte bosí. Stáhněte si vlasy bezpečně nahoru nad úroveň ramen.
- Mějte při ruce lékárničku.

Osobní ochranné prostředky



VÝSTRAHA: Před použitím výrobku si přečtěte následující varování.

- Při použití výrobku je nutné vždy používat schválené osobní ochranné prostředky. Osobní ochranné prostředky nemohou zcela eliminovat nebezpečí úrazu, ale v případě nehody pomáhají snížit míru poranění. Požádejte prodejce, aby vám pomohl vybrat správné vybavení.
- Použijte schválenou ochranu sluchu s dostatečným tlumícím účinkem. Dlouhodobé vystavování působení hluku může vést k trvalému poškození sluchu.
- Vždy používejte schválenou ochranu očí. Použijete-li štít, je nutno použít i schválené ochranné brýle. Schválené ochranné brýle musí být v souladu s normou ANSI Z87.1 v USA nebo EN 166 v zemích EU.



Bezpečnostní zařízení na produktu



VÝSTRAHA: Před použitím výrobku si přečtěte následující varování.

- Nepoužívejte výrobek, jehož bezpečnostní zařízení jsou vadná!
- Pravidelně kontrolujte bezpečnostní zařízení. Pokud je zařízení vadné, obraťte se na servis Husqvarna.
- Neprovádějte úpravy bezpečnostních zařízení

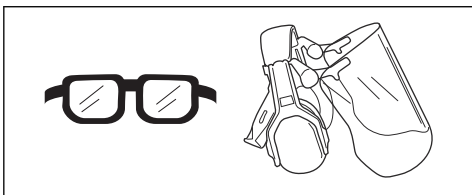

Kontrola pojistky páčky plynu

1. Zkontrolujte, zda se pojistka páčky plynu (A) a páčka plynu (B) volně pohybují a zda vratná pružina pracuje správně.

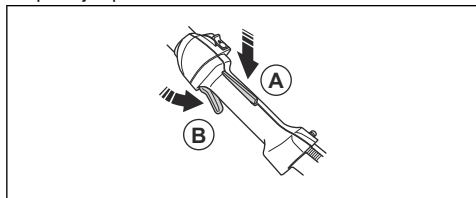

2. Zkontrolujte, zda se při uvolnění pojistky páčky plynu zajistí páčka plynu v nastavení volnoběžných otáček.

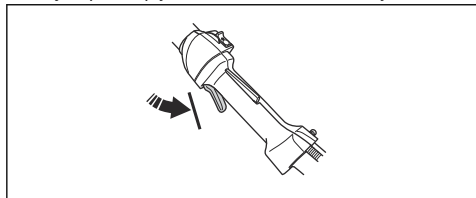

3. Stiskněte pojistku páčky plynu a zkontrolujte, zda se po uvolnění vrátí do své výchozí polohy.

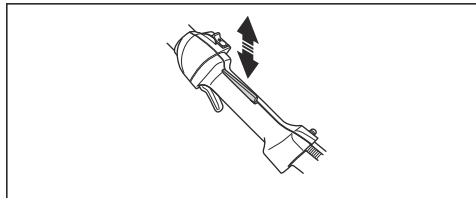

4. Nastartujte výrobek. Další informace naleznete v části *Nastartování motoru na strani 47*. Přidejte plný plyn.

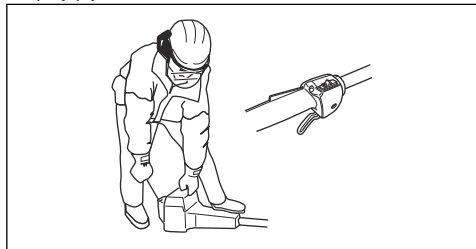

5. Uvolněte páčku plynu a zkontrolujte, zda se nůž zastaví a zůstane v klidu.



VÝSTRAHA: Pokud se nože pohybují, když je páčka plynu v poloze volnoběžných otáček, je třeba na karburátoru upravit nastavení volnoběžných otáček. Další informace naleznete v části *Úprava volnoběžných otáček na strani 49*.

Kontrola vypínače

1. Nastartujte motor.
2. Posuňte vypínač do polohy Stop a zkontrolujte, zda se vypne motor.

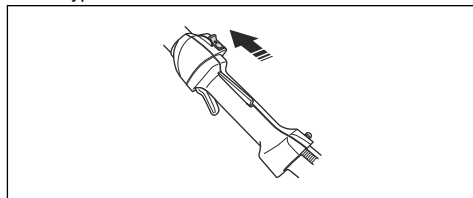

Kontrola ochranného krytu ruky

Ochranný kryt ruky brání zraněním způsobeným noži.

1. Vypněte motor.
2. Zkontrolujte, zda je ochranný kryt ruky řádně připevněn.

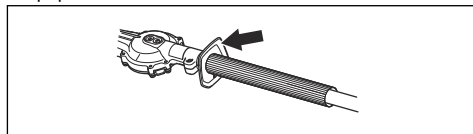

3. Zkontrolujte, zda není ochranný kryt ruky poškozený.

Kontrola systému tlumení vibrací



VÝSTRAHA: Použití nesprávně navinuté žací struny nebo nesprávného řezného vybavení zvyšuje hladinu vibrací.

Systém tlumení vibrací snižuje vibrace v rukojetích na minimum. To usnadňuje používání výrobku. Systém tlumení vibrací omezuje vibrace mezi motorem a hřídelí.

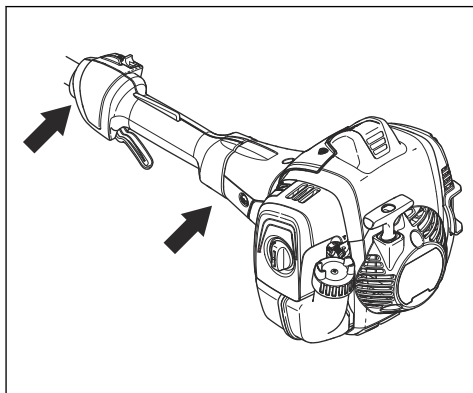

1. Vypněte motor.
2. Proveďte vizuální kontrolu ohledně deformace a poškození, například prasklin.

3. Zkontrolujte, zda jsou antivibrační prvky připevněny správně.

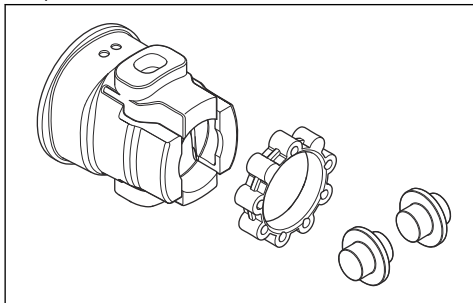

Kontrola tlumiče výfuku



VÝSTRAHA: Na povrchu použitého tlumiče výfuku/lapače jisker a na montážní ploše lapače jisker mohou být karcinogenní usazeniny. Abyste zabránili styku pokožky a vdechnutí takových částic při čištění nebo servisu lapače jisker, vždy dodržujte následující pokyny:

- používejte rukavice,
- čištění a servis provádějte v době větraných prostorach,
- k čištění sítka lapače jisker nepoužívejte stlačený vzduch,
- při čištění lapače jisker používejte ocelový kartáč a čistěte jej směrem od těla.



VÝSTRAHA: Nepoužívejte výrobek s vadným tlumičem výfuku nebo tlumičem výfuku ve špatném stavu. Pokud je tlumič výfuku vadný, vraťte výrobek prodejci/servisu Husqvarna.

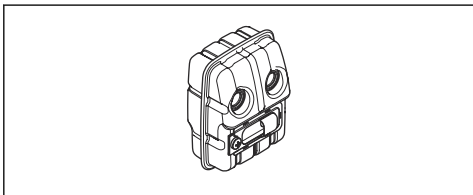

Tlumič výfuku je určen k omezení úrovně hluku na minimum a k usměrnění výfukových plynů směrem od obsluhy.

- Proveďte vizuální kontrolu ohledně poškození a deformací.

- Pravidelně kontrolujte, zda je tlumič výfuku správně připevněn k výrobku.

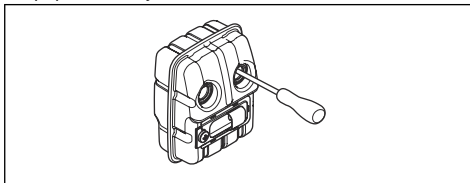

Povšimněte si: Nedemontujte tlumič výfuku z výrobku.

- Pokud je tlumič vašeho výrobku vybaven sítkem lapače jisker, proveďte vizuální kontrolu. Poškozené sítko lapače jisker je nutné vyměnit.
 - a) Pokud je sítko lapače jisker znečištěné, vyčistěte jej. Ucpané sítko lapače jisker způsobuje přehřívání motoru, což způsobí poškození motoru.
 - b) Zkontrolujte, zda je lapač jisker správně připevněný.

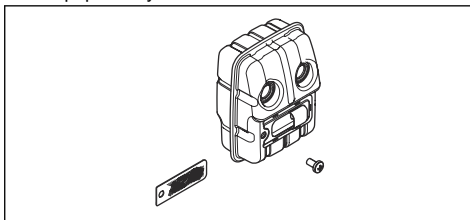

Kontrola nožů a krytu nožů

Vnější části nožů mají funkci krytu nože. Kryt nože zabraňuje fezným poranění.

1. Vypněte motor a přesvědčte se, že se nože zastavily.
2. Ze zapalovací svíčky vyjměte koncovku kabelu zapalovací svíčky.
3. Používejte ochranné rukavice.
4. Zkontrolujte, zda nejsou nůž ani kryt nože poškozené nebo ohnuté. Poškozený nebo ohnutý nůž, či kryt nože vždy vyměňte.
5. Zkontrolujte, že jsou šrouby na nožích a krytu nože utažené.

Bezpečnost při manipulaci s palivem



VÝSTRAHA: Před použitím výrobku si přečtěte následující varování.

- Nemíchejte palivo ve vnitřních prostorech nebo v blízkosti zdrojů tepla.
- Pokud je na výrobku palivo nebo olej, nespouštějte ho. Nechtěně palivo/olej z výrobku odstraňte

- a nechte výrobek uschnout. Nechtěné palivo z výrobku odstraňte.
- Pokud si palivem polijete oblečení, okamžitě se převlékněte.
- Zabraňte styku paliva s tělem, může způsobit zranění. Pokud se palivo na vaše tělo dostane, omýjte se vodou a mýdlem.
- Pokud polijete výrobek nebo sebe olejem nebo palivem, nespouštějte motor výrobku.
- Nepouštějte motor, pokud z něj něco uniká. Pravidelně kontrolujte, jestli z motoru nic neuniká.
- Při manipulaci s palivem buďte opatrní. Palivo je hořlavé a výpary jsou výbušné a mohou způsobit zranění nebo smrt.
- Nevedechujte palivové výpary, můžou způsobit zranění. Zajistěte dostatečný průtok vzduchu.
- V blízkosti paliva ani motoru nekuřte.
- Do blízkosti paliva ani motoru neumist'ujte horké předměty.
- Když je spuštěný motor, nedoplňujte palivo.
- Než začnete doplňovat palivo, přesvědčte se, že je motor studený.
- Než doplníte palivo, pomalu otevřete uzávěr palivové nádrže a opatrně uvolněte tlak.
- Palivo do motoru nedoplňujte ve vnitřních prostorech. Nedostatečné proudění vzduchu může způsobit zranění nebo smrt udušením nebo otravou kyslíčnickem uhelnatým.
- Uzávěr palivové nádrže pečlivě dotáhněte, aby nedošlo k požáru.
- Než výrobek spustíte, přejděte s ním minimálně 3 m (10 stop) od místa, kde jste doplňovali palivo.
- Palivovou nádrž nepřepiňte.
- Přesvědčte se, že při pohybu výrobku nebo nádoby na palivo nemůže dojít k úniku.
- Výrobek ani nádobu na palivo neumist'ujte do míst s otevřeným ohněm, jiskrami nebo zapalovacím plamínkem. Přesvědčte se, že v oblasti uložení nevyskytuje otevřený plamen.

- Pro přenášení a skladování paliva používejte pouze schválené nádoby.
- Před dlouhodobým uskladněním vyprázdněte palivovou nádrž. Dodržujte místní zákony ohledně likvidace paliva.
- Před dlouhodobým uskladněním výrobek vyčistěte.
- Než výrobek uskladníte, odstraňte koncovku kabelu zapalovací svíčky, aby motor nahodile nenastartoval.

Bezpečnostní pokyny pro údržbu



VÝSTRAHA: Před použitím výrobku si přečtete následující varování.

- Vypněte motor a přesvědčte se, že se řezací zařízení zastavilo. Před prováděním údržby nechte výrobek vychladnout.
- Před prováděním údržby odpojte koncovku kabelu zapalovací svíčky.
- Výfukové plyny obsahují oxid uhelnatý, jedovatý a velmi nebezpečný plyn bez zápachu, který může způsobit smrt. Nenechávejte výrobek spuštěný ve vnitřních nebo uzavřených prostorech.
- Výfukové plyny z motoru jsou horké a mohou obsahovat jiskry. Nepoužívejte výrobek uvnitř budov ani v blízkosti hořlavých materiálů.
- Příslušenství a změny výrobku, které neschválí výrobce, mohou způsobit vážné zranění nebo úmrtí. Neprovádějte změny na výrobku. Vždy používejte originální příslušenství.
- Při nesprávném nebo nepravdělném provádění údržby se zvyšuje nebezpečí poranění a poškození výrobku.
- Provádějte pouze údržbu uvedenou v tomto návodu k používání. Veškerý další servis musí provést schválený servisní pracovník Husqvarna.
- Servis výrobku by měl provádět schválený servisní pracovník Husqvarna v pravidelných intervalech.
- Poškozené, opotřebované či prasklé součásti vyměňte.

Montáž

Úvod



VÝSTRAHA: Než začnete montovat výrobek, přečtete si pozorně kapitolu o bezpečnosti.

Montáž žacího ústrojí

- Povolte šroub na žacím ústrojí (A).

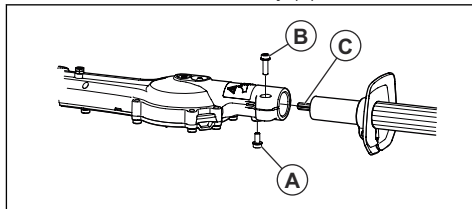

- Vložte hřídel do žacího ústrojí. Zarovnejte šroub (A) s otvorem v hřídeli.



VAROVÁNÍ: Zajistěte, aby se hnací hřídel (C) zapojila do převodovky v žacím ústrojí.

- Utáhněte prsty šroub (A). Ujistěte se, že šroub (A) prochází otvorem v hřídeli.

- Dotáhněte šroub (A).
- Dotáhněte šroub (B).

Provoz

Úvod



VÝSTRAHA: Než začnete s výrobkem pracovat, přečtěte si důkladně kapitulu o bezpečnosti.

Před provozem výrobku

- Prozkoumejte pracovní oblast a odstraňte volné předměty.
- Zkontrolujte žací ústrojí. Další informace naleznete v části *Kontrola nožů a krytu nožů na straně 44*.
- Zkontrolujte, zda je skříň převodovky správně promazána.
- Zkontrolujte, zda bezpečnostní zařízení výrobku fungují správně. Nepoužívejte výrobek, pokud nejsou správně nainstalována všechna bezpečnostní zařízení.
- Zkontrolujte, zda jsou všechny šrouby a matice dotažené.
- Před spuštěním výrobku se ujistěte, že jsou všechny kryty správně nasazené a že nejsou poškozené.
- Přesvědčte se, že se žací ústrojí vždy zastaví, když motor běží na volnoběh.

Palivo

Tento výrobek je vybaven dvoudobým motorem.



VAROVÁNÍ: Používání nesprávného typu paliva může vést k poškození motoru. Používejte směs benzínu a oleje pro dvoudobé motory.

Předmíchané palivo

- Používejte předmíchané alkylátové palivo Husqvarna. Zajistí nejlepší výkon výrobku a prodlouží životnost motoru. Toto palivo obsahuje méně škodlivých chemikálií v porovnání s běžným palivem a snižuje množství škodlivých výfukových plynů. Množství zbytků po spálení je s tímto palivem menší a díky tomu jsou součásti motoru čistější.

Míchání paliva

Benzín

- Používejte kvalitní bezolovnatý benzín s obsahem etanolu maximálně 10 %.



VAROVÁNÍ: Nepoužívejte benzín s oktanovým číslem nižším než 90 RON/87 AKI. Při použití benzínu s nízkým oktanovým číslem může docházet ke klepání motoru, které způsobuje jeho poškození.

Olej pro dvoudobé motory

- Nejllepších výsledků dosáhnete s olejem pro dvoudobé motory Husqvarna.
- Není-li k dispozici olej pro dvoudobé motory Husqvarna, použijte kvalitní olej pro dvoudobé motory určený pro vzduchem chlazené motory. Správný olej vám doporučí servisní prodejce.



VAROVÁNÍ: Nepoužívejte olej pro dvoudobé motory chlazené vodou (olej pro lodní motory). Nepoužívejte olej pro čtyřdobé motory.

Míchání paliva a oleje pro dvoudobé motory

Benzín, l	Olej pro dvou- taktní motory, l
	2 % (50:1)
5	0,10
10	0,20
15	0,30
20	0,40



VAROVÁNÍ: Při míchání pouze malého množství paliva hrozí riziko, že malá chyba v poměru významně ovlivní výslednou směs. Pečlivě odměřte množství oleje, který bude přimíchán do paliva, aby bylo zajištěno, že docílíte správného poměru.

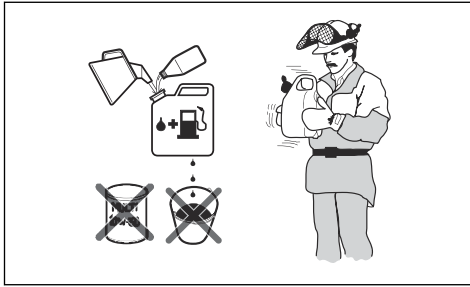

1. Doplňte polovinu množství benzínu do čisté nádoby na palivo.
2. Přidejte celé množství oleje.
3. Směs paliva řádně protřepejte.
4. Přidejte do nádoby zbývající množství benzínu.
5. Směs paliva dobře protřepejte.



VAROVÁNÍ: Neskladujte směs paliva déle než 1 měsíc.

Doplňování paliva do palivové nádrže

1. Vypněte motor a nechte jej vychladnout.
2. Očistěte plochu kolem víčka palivové nádrže.

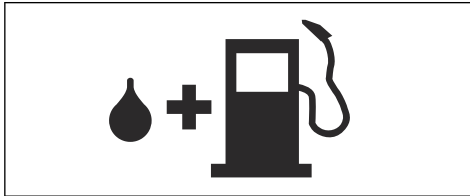

3. Protřepejte nádobu, aby se palivo zcela promíchalo.
4. Víčko palivové nádrže otevírejte pomalu, aby se uvolnil tlak.
5. Naplňte palivovou nádrž.



VAROVÁNÍ: Ujistěte se, že v palivové nádrži není příliš mnoho paliva. Palivo se rozpíná, jakmile se zahřeje.

6. Pevně dotáhněte víčko palivové nádrže.
7. Před nastartováním přemístěte výrobek alespoň 3 m (10 stop) od místa, kde jste doplňovali palivo, a zdroje paliva.

Povšimněte si: Umístění palivové nádrže na výrobku naleznete v části *Popis výrobku na strani 39*.

Nastartování motoru



VÝSTRAHA: Před spuštěním výrobku zkontrolujte, zda je dodržena minimální vzdálenost 15 m (50 stop) od osob a zvířat. Hrozí riziko, že se žací ústrojí začne pohybovat.

1. Nastavte ovládání sytiče do polohy sycení.

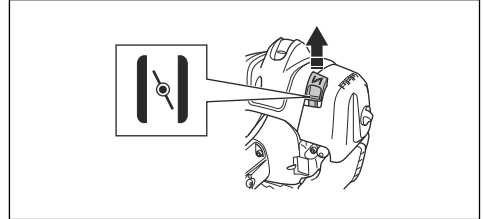

2. Stiskněte několikrát pomocnou palivovou pumpičku, dokud se nezačne plnit palivem.

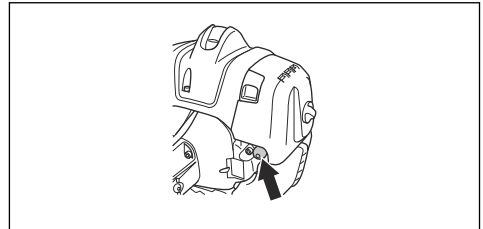

Povšimněte si: Není nezbytné zcela naplnit pomocnou palivovou pumpičku.

3. Přitiskněte celý výrobek k zemi levou rukou. Nepokládejte nohy na výrobek!

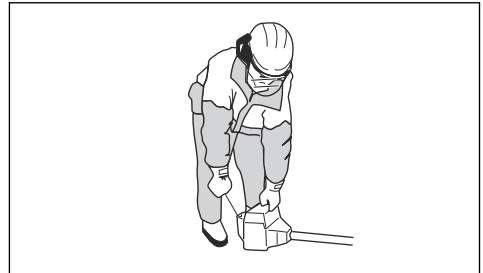

4. Pomalu vytáhněte rukojeť startovací šňůry, než ucítíte odpor, a poté silou zatáhněte za rukojeť startovací šňůry.



VÝSTRAHA: Nikdy si neomotávejte startovací šňůru kolem ruky.

5. Tahejte za rukojeť startovací šňůry, až se motor spustí.



VAROVÁNÍ: Nevytahujte celou délku startovací šňůry a nepouštějte rukojeť. Uvolněte pomalu startovací šňůru, aby nedošlo k poškození výrobku.

6. Když motor nastartuje, přepněte ovládání sytiče do provozní polohy a nastavte plný plyn. Páčka plynu se automaticky uvolní ze startovací polohy.
7. Zkontrolujte, zda motor běží plynule.



VÝSTRAHA: Nepoužívejte výrobek s poškozenou koncovkou kabelu zapalovací svíčky, aby nedošlo k úrazu elektrickým proudem.

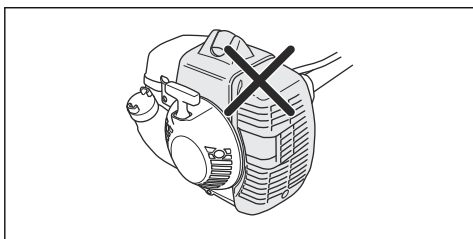

Povšimněte si: Při spouštění výrobku se zahřátým motorem není nutné používat ovládání sytiče.

Zastavení výrobku

- Posunutím vypínače do vypínací polohy vypněte motor.



VAROVÁNÍ: Vypínač se automaticky vrátí do provozní polohy.

Obsluha výrobku

- Při stříhání boků začněte v blízkosti země a pohybujte výrobkem nahoru podél živého plotu.

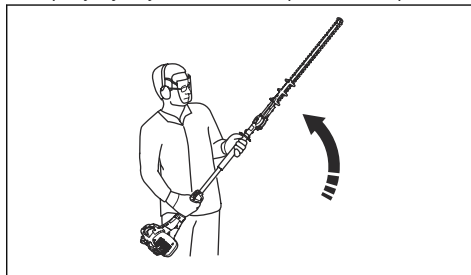

- Nastavte otáčky podle pracovní zátěže.
- Dávejte pozor, aby se motor nedotýkal živého plotu.
- Držte výrobek v blízkosti těla a udržujte stabilní pracovní polohu.

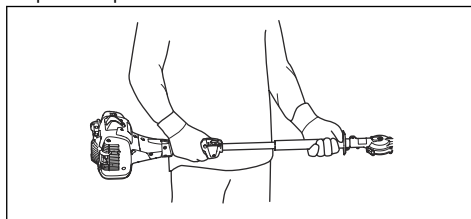

- Zkontrolujte, zda se špička stříhacího zařízení nedotýká země.
- Postupujte opatrně a pracujte pomalu, dokud nebudou správně uříznuté všechny větve.

Údržba

Úvod



VÝSTRAHA: Než začnete na výrobku provádět údržbu, přečtěte si pozorně kapitolu o bezpečnosti.

Plán údržby

Údržba	Před provozem	Po 40 h	Po 100 h
Vyčistěte vnější povrch.		Po každém použití.	
Odstraňte z tlumiče výfuku, výfukového potrubí a motoru listy, nečistoty a přebytečné mazivo.		Po každém použití.	

Údržba	Před pro-vozem	Po 40 h	Po 100 h
Zkontrolujte, zda se žací ústrojí nepohybuje při chodu motoru na volnoběžné otáčky.	X		
Proveďte kontrolu vypínače. Viz část <i>Kontrola vypínače na strani 43</i> .	X		
Zkontrolujte kryt žacího ústrojí, jestli není poškozený nebo naprasklý. V případě poškození proveďte výměnu.	X		
Zkontrolujte, zda není ochranný kryt ruky poškozený nebo naprasklý. V případě poškození proveďte výměnu.	X		
Proveďte kontrolu pojistky páčky plynu a páčky plynu. Viz část <i>Kontrola pojistky páčky plynu na strani 43</i> .	X		
Zkontrolujte těsnost motoru, palivové nádrže a hadice přívodu paliva.	X		
Dotáhněte matice a šrouby.	X		
Zkontrolujte startér a startovací šňůru ohledně poškození.		X	
Zkontrolujte, zda šrouby spojovací nože jsou správným způsobem dotaženy.		X	
Vyčistěte vzduchový filtr. Pokud výrobek používáte v prašném prostředí, čistěte ho častěji. V případě poškození proveďte výměnu.		X	
Zkontrolujte, zda nejsou antivibrační prvky poškozené nebo naprasklé. V případě poškození proveďte výměnu.		X	
Vyčistěte vnější povrch zapalovací svíčky a jejího okolí. Vyměňte zapalovací svíčku a změřte vzdálenost elektrod. Upravte vzdálenost elektrod nebo vyměňte svíčku. Viz část <i>Kontrola zapalovací svíčky na strani 51</i> .		X	
Vyčistěte chladicí systém.		X	
Vyčistěte vnější povrch karburátoru a jeho okolí.		X	
Zkontrolujte, zda není palivový filtr znečištěný nebo hadice přívodu paliva popraskaná nebo zda nejsou přítomny jiné závady. V případě poškození proveďte výměnu.			X
Vyčistěte nebo vyměňte sítko lapače jisker na tlumiči výfuku. Viz část <i>Kontrola tlumiče výfuku na strani 44</i> .		X	
Vyčistěte vnitřní povrch palivové nádrže.			X
Vyměňte zapalovací svíčku.			X
Zkontrolujte opotřebení spojky, pružiny spojky a bubnu spojky. V případě poškození proveďte výměnu u autorizovaného servisu.			X
Zkontrolujte, zda je skříň převodovky naplněná mazivem.			X
Proveďte kontrolu všech elektrických kabelů a konektorů.			X

Úprava volnoběžných otáček

1. Vyčistěte vzduchový filtr a kryt vzduchového filtru.
2. Nastartujte výrobek. Další informace naleznete v části *Nastartování motoru na strani 47*.

3. Otáčejte stavěcím šroubem T volnoběžných otáček ve směru hodinových ručiček, dokud se žací ústrojí nezačne pohybovat.

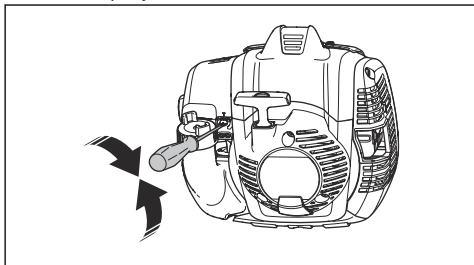

4. Otáčejte stavěcím šroubem volnoběžných otáček proti směru hodinových ručiček, dokud se žací ústrojí nezastaví.



VÝSTRAHA: Pokud se žací ústrojí nezastaví po nastavení volnoběžných otáček, obraťte se na nejbližší servis. Nepoužívejte výrobek, dokud není správně seřízen nebo opraven.

Povšimněte si: Rychlost volnoběhu je správná tehdy, když má motor klidný chod v každé poloze. Doporučené volnoběžné otáčky naleznete v části .

Údržba tlumiče výfuku

Tlumič výfuku snižuje hladinu hluku a usměrňuje výfukové plyny směrem od uživatele.



VÝSTRAHA: Tlumiče výfuku vybavené katalyzátorem se během provozu velmi zahřívají a zůstávají horké ještě určitou dobu po vypnutí výrobku. To platí i při volnoběhu. Pokud se dotknete výrobku, může dojít k popálení kůže. Myslete na nebezpečí požáru.

1. Vypněte výrobek a nechte jej vychladnout.
2. Sundejte kryt tlumiče výfuku.

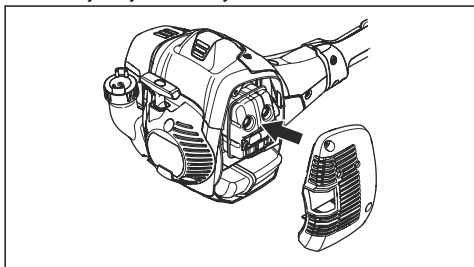

3. Odmontujte šroub držící lapač jisker.

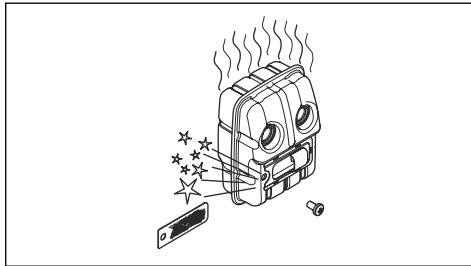

4. Pokud je lapač jisker znečištěný, vyčistěte jej, nebo jej vyměňte, pokud je poškozený.



VAROVÁNÍ: Pokud je lapač jisker poškozený, je nutné jej vyměnit. Nepoužívejte výrobek, pokud lapač jisker v tlumiči výfuku chybí nebo je vadný.



VAROVÁNÍ: Často znečištěný lapač jisker indikuje sníženou funkčnost katalytického konvertoru. Požádejte servis o kontrolu tlumiče výfuku. Znečištěný lapač jisker způsobuje přehřívání, které může vést k poškození válce a pístu.

Chladicí systém

Výrobek je vybaven chladicím systémem, který udržuje nejnižší možnou provozní teplotu.

Čistěte součásti chladicího systému kartáčem jednou týdně nebo v náročných podmínkách častěji. Znečištěný nebo ucpaný chladicí systém má za následek přehřívání výrobku, což vede k poškození válce a pístu.

Chladicí systém se skládá z následujících součástí:

1. Sání vzduchu v krytu startéru,
2. Lopatky ventilátoru,
3. Chladicí žebra na válci
4. Kryt válce.
5. Kryt tlumiče výfuku.
6. Plech tlumiče výfuku.

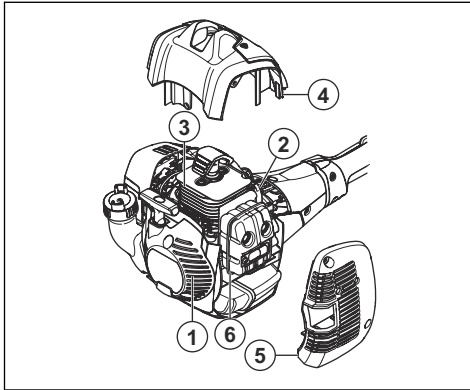

Kontrola zapalovací svíčky



VAROVÁNÍ: Vždy používejte doporučený typ zapalovacích svíček. Nesprávný typ zapalovací svíčky může způsobit poškození výrobku.

- Zkontrolujte zapalovací svíčku, pokud má motor malý výkon, špatně startuje nebo nefunguje správně ve volnoběžných otáčkách.
- Aby se snížilo nebezpečí přítomnosti nechtěných materiálů na elektrodách zapalovacích svíček, dodržujte tyto pokyny:
 - a) Zkontrolujte, zda jsou správně nastaveny volnoběžné otáčky.
 - b) Zkontrolujte správnost palivové směsi.
 - c) Zkontrolujte, zda je vzduchový filtr čistý.
- Jestliže je zapalovací svíčka znečištěná, vyčistěte ji a zkontrolujte, zda je vzdálenost elektrod zapalovací svíčky správná, viz část *Technické údaje na strani 54*.

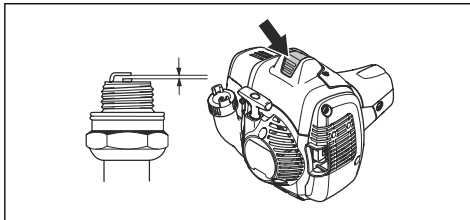

- V případě potřeby zapalovací svíčku vyměňte.

Vzduchový filtr

Odstraňte prach a nečistoty ze vzduchového filtru, aby byl čistý a zabránilo se následujícím problémům:

- poruchy karburátoru,
- problémy při startování,
- snížení výkonu motoru,
- zbytečné opotřebení součástí motoru,

- příliš vysoká spotřeba paliva.

Čistěte vzduchový filtr v intervalu 25 hodin nebo častěji (při používání ve zvláště prašném prostředí).

Čištění vzduchového filtru



VAROVÁNÍ: Poškozený či velmi znečištěný vzduchový filtr nebo filtr nasáklý palivem je nutné vždy vyměnit.

Pokud používáte vzduchový filtr dlouho, nelze jej řádně vyčistit. Vzduchový filtr měňte v pravidelných intervalech za nový.

1. Přesunutím páčky sytiče nahoru, uzavřete klapku sytiče.

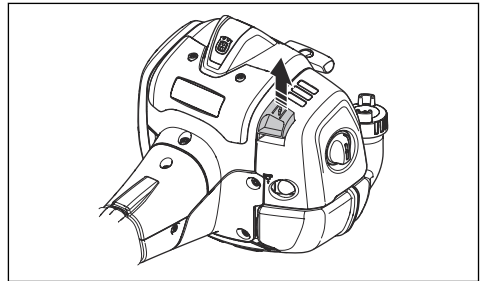

2. Odmontujte kryt vzduchového filtru a vzduchový filtr.

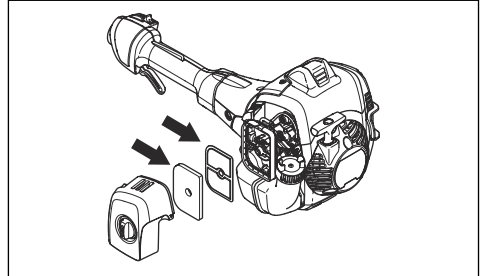

3. Vyčistěte filtr teplou mýdlovou vodou.
4. Pokud je vzduchový filtr tak znečištěný, že jej nelze vyčistit, vyměňte ho. Poškozený vzduchový filtr vždy vyměňte.
5. Vyčistěte také vnitřní povrch krytu filtru. Použijte vzduch nebo kartáč.
6. Proveďte kontrolu pryžového těsnicího povrchu. V případě poškození vyměňte filtr na pryžovém těsnění.
7. Před montáží zkontrolujte, zda je vzduchový filtr suchý.

Nanesení oleje na pěnový vzduchový filtr



VAROVÁNÍ: Vždy používejte speciální olej Husqvarna na vzduchové filtry. Jiné druhy oleje nepoužívejte.



VÝSTRAHA: Používejte ochranné rukavice. Olej na vzduchový filtr může způsobit podráždění pokožky.

1. Vložte pěnový vzduchový filtr do plastového sáčku.
2. Nalijte olej do plastového sáčku.
3. Plastový sáček promněte, aby se olej rozprostřel po celém pěnovém vzduchovém filtru.
4. Vytlačte přebytečný olej z pěnového vzduchového filtru, když je stále v plastovém sáčku.

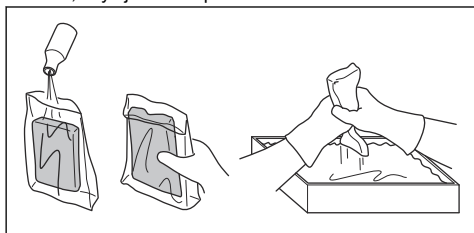

Promazání skříňě převodovky



VÝSTRAHA: Nedotýkejte se skříňě převodovky ihned po použití výrobku. Skříň převodovky je horká a může dojít k zranění.

- Používejte speciální mazivo Husqvarna. Další informace o doporučeném mazivu získáte u svého servisního prodejce.
- Přidejte mazivo do maznice.

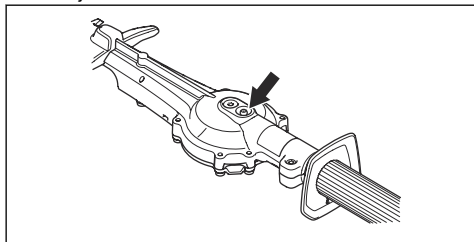

VAROVÁNÍ: Skříň převodovky neplňte naplno.

Čištění a mazání nožů

1. Před a po použití výrobku odstraňte z nožů nežádoucí materiály.
2. Před dlouhodobým uložením namažte nože.

Povšimněte si: Další informace o doporučených čisticích prostředcích a mazivu získáte u svého servisního prodejce.

Prohlídka nožů

1. Demontujte víčko na zásuvce ve skříni převodovky.
2. Vložte kombinovaný klíč do zásuvky ve skříni převodovky a otočte jím ve směru a proti směru hodinových ručiček. Zkontrolujte, zda se nože volně pohybují.

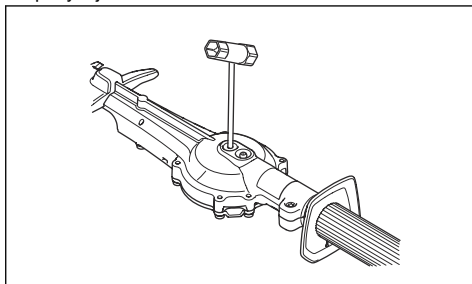

3. Zkontrolujte, zda nejsou ostří nožů poškozená nebo deformovaná.
4. Pomocí pilníku odstraňte z nožů otřepy.

Odstraňování problémů

Motor nestartuje.		
Problém	Možná příčina	Doporučený krok
Zatuhlý startér	Západky startéru se volně nepohybují.	Upravte nebo vyměňte západky startéru.
		Očistěte prostor okolo západek startéru.
		Obrat'te se na schválený servis.
Palivová nádrž	Nesprávný typ paliva.	Vypus't'te a použijte správné palivo.
Karburátor	Nesprávné volnoběžné otáčky.	Seřid'te volnoběžné otáčky.
Žádná jiskra	Zapalovací svíčka je znečištěná nebo mokrá.	Ujistěte se, že je zapalovací svíčka suchá a čistá.
	Nesprávná vzdálenost elektrod.	Vyčistěte zapalovací svíčku. Zkontrolujte, zda je vzdálenost elektrod zapalovací svíčky správná. Zkontrolujte, zda je zapalovací svíčka vybavena krytem.
		Správnou vzdálenost elektrod naleznete v části <i>Technické údaje na strani 54</i> .
Zapalovací svíčka	Zapalovací svíčka je povolená.	Dotáhněte zapalovací svíčku.

Motor startuje, ale znovu se vypíná.		
Problém	Možná příčina	Doporučený krok
Palivová nádrž	Nesprávný typ paliva.	Vypus't'te a použijte správné palivo.
Karburátor	Nesprávné volnoběžné otáčky.	Seřid'te volnoběžné otáčky. Další informace naleznete v části <i>Úprava volnoběžných otáček na strani 49</i> . Pokud je to nutné, obrat'te se na servis.
Vzduchový filtr	Ucpaný vzduchový filtr.	Vyčistěte vzduchový filtr.

Žací nůž		
Problém	Možné příčiny	Doporučený krok
Nůž se pohybuje pomalu nebo vůbec.	Nůž se zablokoval nebo je poškozený.	Odstraňte z nože nežádoucí materiály. Další informace naleznete v části <i>Čištění a mazání nožů na strani 52</i> . Jak odstranit o'třepy z nože naleznete v části <i>Prohlídka nožů na strani 52</i> . Poškozený nůž je nutné vyměnit.
Nůž neseká s lehkostí.	Nůž není ostrý nebo je poškozený.	Naostřete nůž podle pokynů v části <i>Prohlídka nožů na strani 52</i> . Poškozený nůž je nutné vyměnit.

Žací nůž		
Problém	Možné příčiny	Doporučený krok
Nůž je horký.	Mezi noži vzniká tření.	Odstraňte z nože otěpy a promažte ho. Další informace naleznete v části <i>Prohlídka nožů na strani 52</i> .

Přeprava, skladování a likvidace

Přeprava a skladování

- Před uložením nechte výrobek vychladnout.
- Před uskladněním a přepravou výrobku či paliva zkontrolujte, zda nejsou přítomny známky úniku nebo výparů. Jiskry a otevřený oheň, například z elektrických zařízení nebo kotlů, mohou zažehnout požár.
- Vždy používejte schválené nádoby na skladování a přepravu paliva.
- Před přepravou nebo dlouhodobým uskladněním vyprázdněte palivovou nádrž. Odevzdejte palivo na příslušném sběrném místě.
- Během přepravy a skladování musí být nasazený přepravní kryt.
- Ze zapalovací svíčky vyjměte koncovku kabelu zapalovací svíčky.
- Během přepravy musí být výrobek řádně upevněný. Ujistěte se, že se nepohybuje.
- Před dlouhodobým uskladněním výrobek vyčistěte a proveďte servis.

Technické údaje

Technické údaje

	525HF3S
Motor	
Zdvihový objem válce, cm ³	24,5
Vrtání válce, mm	34
Zdvih, mm	27
Volnoběžné otáčky, ot/min	3000
Doporučené maximální otáčky, ot/min	12 000
Max. výkon motoru, dle normy ISO 8893, kW/hp při ot/min	0,9/8500
Tlumič výfuku s katalytickým konvertorem	Ano
Systém zapalování řízený počtem otáček	Ano
Systém zapalování	
Zapalovací svíčka	NGK BPM8Y
Vzdálenost elektrod, mm	0,65
Systém mazání a palivový systém	
Objem palivové nádrže, l/cm ³	0,5/500
Hmotnost	

	525HF3S
Bez paliva, kg	6,1
Emise hluku ⁷	
Hladina akustického výkonu, změřená dB (A)	105
Hladina akustického výkonu, zaručená L _{WA} dB (A)	106
Hladina hluku ⁸	
Ekvivalentní hladina akustického tlaku v úrovni uší obsluhy, změřená podle ISO 22868, dB(A)	92
Úrovně vibrací ⁹	
Ekvivalentní hladiny vibrací (a _{hv,eq}) v rukojetích, měřené podle normy ISO 22867, v m/s ² :	
Přední/zadní, mm/s ²	3,9/2,9
Kotouče	
Délka, mm	650
Rychlost kotoučů, řezů/min	4339

⁷ Emise hluku v životním prostředí měřené jako akustický výkon (L_{WA}) v souladu se směrnicí 2000/14/ES. Uváděná hladina akustického výkonu pro výrobek byla měřena s originálním stříhacím nástavcem, který generuje nejvyšší hladinu. Rozdíl mezi garantovaným a měřeným akustickým výkonem je v tom, že garantovaný akustický výkon rovněž zahrnuje rozptyl výsledků měření a rozdíly mezi různými výrobky téhož modelu podle Směrnice 2000/14/ES.

⁸ Uváděná data pro ekvivalentní hladinu akustického tlaku mají typickou statistickou odchylku (standardní odchylku) 1 dB (A).

⁹ Uváděná data pro ekvivalentní hladinu vibrací mají typickou statistickou odchylku (standardní odchylku) 1 m/s².

Prohlášení o shodě

Prohlášení o shodě EU

Společnost **Husqvarna AB**, SE-561 82 Huskvarna,
Švédsko, tel.: +46-36-146500, na svou výhradní
odpovědnost prohlašuje, že výrobek:

Popis	Nůžky na živý plot
Značka	Husqvarna
Typ/Model	525HF3S
Identifikace	Výrobní čísla od roku 2022 a dále

je zcela ve shodě s následujícími směrnicemi a předpisy
EU:

Směrnice/předpis	Popis
2006/42/ES	„o strojních zařízeních“
2014/30/EU	„o elektromagnetické kompatibilitě“
2000/14/ES	„týkající se emisí hluku do okolního prostředí, příloha V“
2011/65/EU	„o omezení používání některých nebezpečných látek v elektrických a elektronických zařízeních“

a že byly použity následující normy nebo technické
specifikace:

EN ISO 12100:2010

EN ISO 10517:2019

EN IEC 63000:2018

EN ISO 14982:2009

Institut RISE SMP Svensk Maskinprovning AB, Box
7035, SE-750 07 Uppsala, Švédsko, provedl na
žádost společnosti Husqvarna AB dobrovolnou typovou
zkoušku.

Číslo certifikátu: SEC/14/2406

Institut RISE SMP Svensk Maskinprovning AB, schránka
7035, SE-750 07 Uppsala, Švédsko, potvrdil shodu se
směrnicí Rady 2000/14/ES ze dne 8. května 2000, jež
se týká emisí hluku do okolního prostředí.

Huskvarna, Mar 14, 2022

Stefan Holmberg

Ředitel výzkumu a vývoje, management technologií

Husqvarna AB

Osoba odpovědná za technickou dokumentaci



Indhold

Indledning.....	57	Fejlfinding.....	70
Sikkerhed.....	58	Transport, opbevaring og bortskaffelse.....	71
Montering.....	63	Tekniske data.....	72
Drift.....	64	Overensstemmelseserklæring.....	74
Vedligeholdelse.....	66		

Indledning

Produktbeskrivelse

Produktet er en stanghækkeklipper med en forbrændingsmotor.

Anvendelsesformål

Brug produktet til beskæring af grene og kviste. Brug ikke produktet til andre opgaver.

Produktoversigt

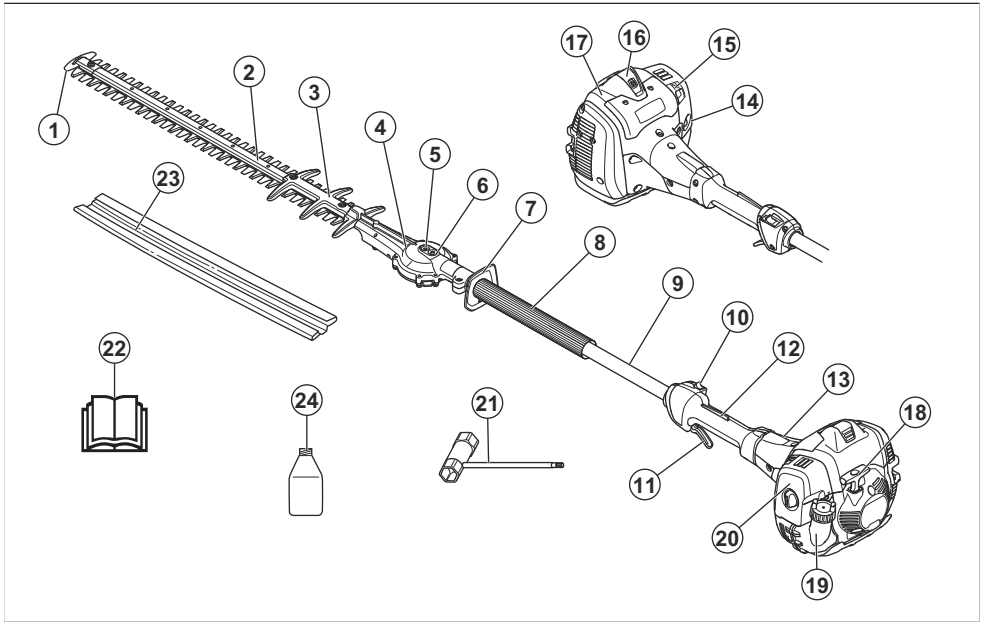

1. Skærspidsbeskyttelse
2. Klippeenhed
3. Klingebeskyttelse
4. Gear
5. Stik til manuel udkobling af klingerne
6. Smørenippel
7. Håndafskærmning
8. Forreste håndtag
9. Aksel
10. Stopkontakt
11. Gasregulering
12. Gasreguleringslås
13. Koblingsdæksel
14. Brændstofpumpebold
15. Chokerhåndtag
16. Tændhætte og tændrør
17. Cylinderdæksel
18. Startsnorens håndgreb
19. Brændstofftank
20. Luftfilterlås
21. Ring- og gaffelnøgle
22. Brugsanvisning
23. Transportbeskyttelse
24. 2-taktsolie. Ikke inkluderet på alle markeder.

Symboler på produktet



ADVARSEL: Dette produkt kan være farligt og forårsage alvorlig personskade eller død for brugeren eller andre. Vær forsigtig, og brug produktet korrekt.



Læs brugervejledningen, og sørg for at have forstået indholdet, inden du bruger dette produkt.



Brug en beskyttelseshjelm på steder, hvor du kan få genstande i hovedet. Brug godkendt hørevern. Brug godkendt øjenværn.



Brug stabile støvler med skridsikre såler.



Brug godkendte beskyttelseshandsker.



Stands produktet helt, før du rører ved det skæreværktøjet.

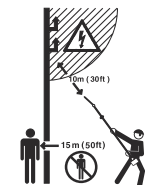

Der er ingen elektrisk isolering i dette produkt. Hvis produktet kommer i kontakt med eller i nærheden af spændingsførende ledninger, kan det resultere i dødsfald eller alvorlige kvæstelser for operatøren. Elektricitet kan bevæge sig frem og tilbage mellem forskellige objekter i en kurve. Jo højere spændingen er, desto længere kan elektriciteten overføres. Elektriciteten kan også overføres gennem grene og andre emner, specielt hvis emnerne er våde. Hold altid en afstand på mindst 10 m/33 fod mellem produktet og spændingsførende ledninger og/eller genstande, som står i kontakt med disse. Hvis det er nødvendigt at udføre arbejde i nærheden af spændingsførende ledninger, skal du sørge for, at der er slukket for strømmen, før du går i gang med arbejdet. Hold en afstand på minimum 15 m/50 fod til andre personer eller dyr under arbejdet.



Mærkat vedrørende emission af støj til omgivelserne i henhold til direktiver og regulativer i EU og Storbritannien og New South Wales' lovgivning om "Beskyttelse af miljøet (støjbegrænsning) forordning 2017". Produktets garanterede lydeffektniveau er angivet i *Tekniske data på side 72* og på mærkaten.

yyyywwxxxx

Typeskiltet viser serienummeret. **yyyy** er produktionsåret, **ww** er produktionsugen.

Bemærk: Andre symboler/etiketter på produktet refererer til specifikke krav for certificering på nogle markeder.

Euro V-emissioner



ADVARSEL: Ved manipulation af motoren bortfalder EU-typegodkendelsen af dette produkt.



Produktet er i overensstemmelse med gældende EF-direktiver.



Dette produkt er i overensstemmelse med gældende UK-bestemmelser.

Sikkerhed

Sikkerhedsdefinitioner

Advarsler, forholdsregler og bemærkninger bruges til at pege på særligt vigtige dele af brugsanvisningen.



ADVARSEL: Bruges, hvis føreren udsætter sig selv eller omkringstående personer for risiko for personskade eller dødsfald ved tilsidesættelse af instruktionerne i brugsanvisningen.



BEMÆRK: Bruges, hvis der er risiko for skader på produktet, andre materialer eller det omgivende område ved tilsidesættelse af instruktionerne i brugsanvisningen.

Bemærk: Bruges til at give yderligere oplysninger, der er nødvendige i en given situation.

Generelle sikkerhedsinstruktioner



ADVARSEL: Læs følgende advarselsinstruktioner, inden du bruger produktet.

- Produktet kan ved forkert eller skødesløs brug være et farligt redskab, som kan forårsage alvorlige, i visse tilfælde livsfarlige skader. Det er ekstremt vigtigt, at du læser og forstår indholdet i denne brugervejledning.
- Dette produkt danner et elektromagnetisk felt under betjening. Dette felt kan i visse tilfælde påvirke aktive eller passive medicinske implantater. For at reducere risikoen for alvorlige eller dødbringende kvæstelser anbefaler vi, at personer med medicinske implantater kontakter deres læge og producenten af det medicinske implantat, før de tager produktet i brug.
- Overeksponering af vibrationer kan medføre kredsløbsforstyrrelser eller skader på nervesystemet hos personer med kredsløbsforstyrrelser. Hvis du oplever fysiske symptomer, som kan relateres til overeksponering af vibrationer, skal du straks søge læge. Eksempler på sådanne symptomer er følelsesløshed, manglende følesans, kildren, stikken, smerte, manglende eller reduceret styrke i forhold til normalt, forandringer i hudens farve eller i dens overflade. Disse symptomer opleves almindeligvis i fingre, hænder eller håndled. Risiciene kan øges ved lave temperaturer.
- Når du kommer ud for en situation, som gør dig usikker med hensyn til fortsat brug, skal du spørge en ekspert til råds. Henvend dig til din forhandler eller dit serviceværksted. Undgå al brug, som du ikke synes, du er tilstrækkeligt kvalificeret til.
- En brugt lyd-dæmper/gnistfanger og monteringsflade til gnistfanger kan indeholde aflejringer af forbrændingspartikler, der kan være kræftfremkaldende. Undgå at blive udsat for disse aflejringer, når lyd-dæmperen og/eller gnistfangeren håndteres. Før håndtering af lyd-dæmperen og/eller gnistfangeren skal du se *Sådan kontrolleres lyd-dæmperen på side 62*.
- Vær opmærksom på, at operatøren er ansvarlig for uheld og farer, som andre personer eller disses ejendom udsættes for.
- Lad aldrig andre bruge produktet, uden at du har sikret dig, at vedkommende har forstået indholdet i brugervejledningen.
- Tillad aldrig børn at anvende eller være i nærheden af produktet. Da produktet er forsynet med en stopkontakt med returfunktion og kan startes med lav hastighed og lille kraft på starthåndtaget, kan selv små børn under visse omstændigheder tilføre den kraft, der er nødvendig for at starte maskinen. Dette kan indebære risiko for alvorlige personskader. Tag derfor tændhætten af, når produktet ikke er under opsyn.
- Opbevar produktet utilgængeligt for børn.

- Brug aldrig produktet, hvis du er træt, hvis du har drukket alkohol, eller hvis du tager medicin, som kan påvirke dit syn, dit overblik eller din kropskontrol.
- Brug aldrig et produkt, som er behæftet med fejl. Følg vedligeholdelses-, kontrol- og serviceanvisningerne i denne brugervejledning. Visse vedligeholdelses- og serviceforanstaltninger må kun udføres af erfarne og kvalificerede specialister. Se instruktionerne under overskriften Vedligeholdelse.
- Brug aldrig et produkt, der er blevet ændret, så det ikke længere svarer til originalmodellen.

Sikkerhedsinstruktioner for drift



ADVARSEL: Læs følgende advarselsinstruktioner, inden du bruger produktet.

- Anvend aldrig produktet under ekstreme klimaforhold, såsom streng kulde eller i meget varmt og/eller fugtigt klima.
- Beskadigede knive kan øge risikoen for ulykker.
- Sørg for, at ingen kommer nærmere end 15 meter/50 fod under arbejdet.
- Hold øje med omgivelserne, og kontrollér, at der ikke er nogen risiko for, at mennesker eller dyr kan komme i kontakt med skæreudstyret.
- Kontrollér arbejdsområdet. Fjern alle genstande, der kan slynges op.
- Sørg altid for, at du har en sikker og stabil arbejdsposition.
- Efterlad aldrig produktet uden opsyn, mens motoren kører.
- Sørg for, at hænder og fødder ikke kommer i nærheden af skæreenheden, når motoren er i gang.
- Skulle et eller andet sætte sig fast i knivene under arbejdets gang skal motoren slukkes og standse helt inden knivene rengøres. Fjern tændrørskablet fra tændrøret. Se *Produktoversigt på side 57*.
- Når motoren slukkes, skal du holde hænder og fødder væk fra skæreenheden, indtil den er standset helt.
- Pas på grenstumper, som kan slynges væk under klipningen.
- Vær altid opmærksom på advarselssignaler eller tilråb, når høreværnet bruges. Tag altid høreværnet af, så snart motoren er standset.
- Arbejd aldrig på en stige, stol, palle eller fra et andet højt sted, som ikke er helt stabilt.
- Brug altid begge hænder til at holde produktet. Hold produktet foran kroppen.
- Hvis et fremmedlegeme rammes, eller der opstår vibrationer, skal du straks standse produktet. Fjern tændrørskablet fra tændrøret. Kontrollér, at produktet ikke er beskadiget. Reparer eventuelle skader.

- Kontrollér, at tændhætten og tændkablet er intakte, så du ikke får stød.
- Kontrollér, at alle møtrikker og bolte er spændt.
- Kontrollér, at gearet er smurt korrekt. Se *Sådan smøres gearhuset på side 70*.
- Efter arbejde med produktet bliver gearhuset varmt. Rør ikke ved gearkassen for at undgå forbrændinger.
- Samtlige dæksler og beskyttelser skal være monteret før start.
- Transportbeskyttelsen skal altid sættes på skæreenheden, når produktet ikke anvendes.

Personligt beskyttelsesudstyr



ADVARSEL: Læs følgende advarselsinstruktioner, inden du bruger produktet.

- Brug godkendt personligt beskyttelsesudstyr, når du bruger produktet. Personligt beskyttelsesudstyr udelukker ikke fuldstændigt risikoen for personskader, men det mindsker graden af skaderne i tilfælde af, at der skulle ske en ulykke. Lad forhandleren hjælpe dig med at vælge det rigtige udstyr.
- Brug godkendt høreværn med tilstrækkelig dæmpning. Langvarig eksponering for støj kan medføre permanente høreskader.
- Brug godkendt øjenværn. Hvis du bruger et ansigtsværn, skal du også bruge godkendte beskyttelsesbriller. Godkendte beskyttelsesbriller skal overholde den amerikanske standard ANSI Z87.1 eller EU-standarden EN 166.

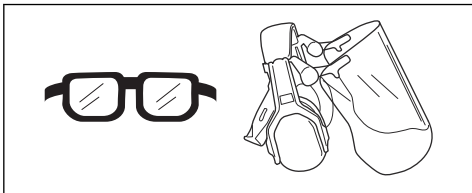

- Brug om nødvendigt beskytteshandsker, f.eks. ved montering, eftersyn og rengøring af skæreudstyret.

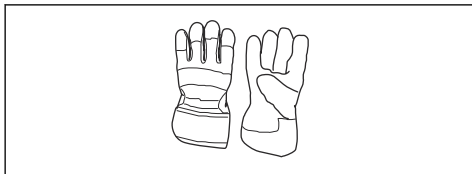

- Brug skridsikre og stabile støvler eller sko.



- Brug beklædning, der er lavet af et stærkt materiale. Brug altid kraftige lange bukser og lange ærmer. Brug ikke løstsiddende tøj, som kan sætte sig fast i buske og grene. Undgå smykker, shorts og sandaler, og gå ikke barfodet. Sæt håret op i en sikker højde, dvs. over skulderen.
- Sørg for at have førstehjælpsudstyr ved hånden.



Sikkerhedsanordninger på produktet



ADVARSEL: Læs følgende advarselsinstruktioner, inden du bruger produktet.

- Brug ikke et produkt med defekte sikkerhedsanordninger.
- Kontrollér sikkerhedsanordningerne regelmæssigt. Hvis sikkerhedsanordningerne er defekte, skal du henvende dig til dit Husqvarna-serviceværksted.
- Foretag ikke ændringer på sikkerhedsanordninger

Sådan kontrolleres gasreguleringslåsen

1. Kontrollér, at gasreguleringslåsen (A) og gasreguleringen (B) bevæger sig frit, og at returfjederen fungerer korrekt.

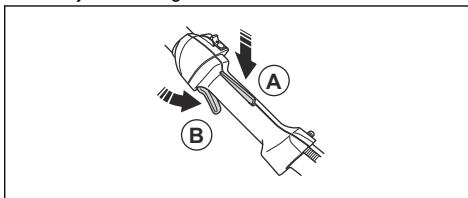

2. Kontrollér, at gasreguleringen er låst i tomgangsstilling, når gasreguleringslåsen slippes.

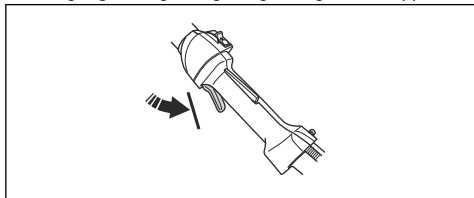

3. Skub låsen på gasreguleringslåsen ned, og sørg for, at den går tilbage til sin oprindelige position, når du slipper den.

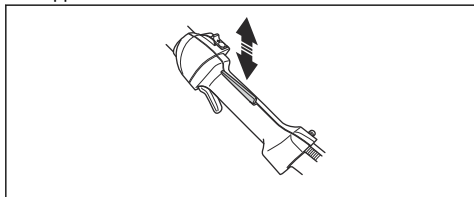

4. Start produktet. Se *Sådan startes motoren på side 65*. Giv fuld gas.

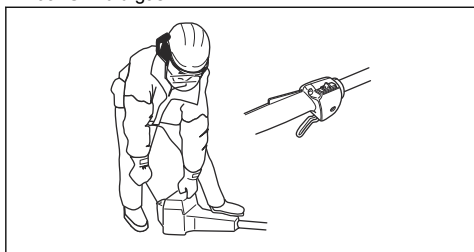

5. Slip gasreguleringen, og sørg for, at knivene standser, og at de bliver stående stille.



ADVARSEL: Hvis knivene bevæger sig med gasreguleringen i tomgangsstilling, skal karburatorens tomgangshastighed justeres. Se *Sådan justerer du tomgangshastigheden på side 67*.

Sådan kontrolleres stopkontakten

1. Start motoren.
2. Flyt stopkontakten til stoppositionen, og se efter, om motoren standser.

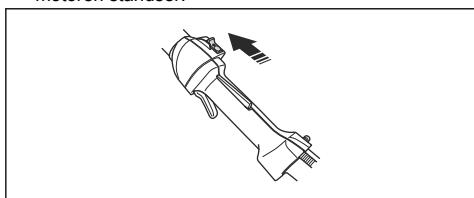

Sådan kontrolleres håndafskærmningen

Håndafskærmningen skal beskytte mod skader forårsaget af knivene.

1. Stop motoren.
2. Sørg for, at håndafskærmningen er fastgjort korrekt.

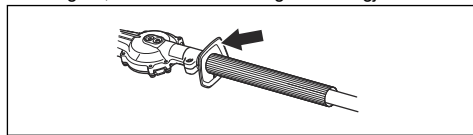

3. Efterse håndafskærmningen for defekter.

Sådan kontrolleres vibrationsdæmpningssystemet



ADVARSEL: Brug af forkert anbragt line eller forkert skæreudstyr øger vibrationsniveauet.

Vibrationsdæmpningssystemet reducerer mængden af vibrationer i håndtagene til et minimum, hvilket gør betjeningen lettere. Vibrationsdæmpningssystemet reducerer vibrationer mellem motorenheden og akslen.

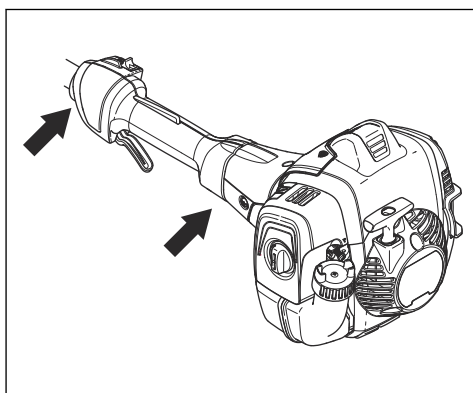

1. Stop motoren.
2. Se efter deformation og skader, f.eks. revner.
3. Sørg for, at vibrationsdæmpningsenhederne er fastgjort korrekt.

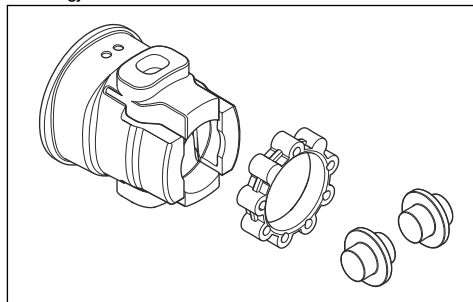

Sådan kontrolleres lyddæmperen



ADVARSEL: En brugt lyddæmper/ gnistfanger og monteringsflade til gnistfangeren kan indeholde aflejring af forbrændingspartikler på overflader, der kan være kræftfremkaldende. For at undgå hudkontakt og indånding af sådanne partikler ved rengøring og/eller servicering af gnistfangeren skal du altid:

- bære handsker,
- rengøre og/eller udføre service i et godt ventileret område,
- undlade at bruge trykluft til at rengøre gnistfangerskærmen,
- bruge en stålborste, og børste væk fra kroppen, når du rengør gnistfangeren.



ADVARSEL: Brug aldrig et produkt med en defekt lyddæmper eller en lyddæmper, der er i dårlig stand. Returner produktet til en Husqvarna-forhandler/ servicestation, hvis lyddæmperen er defekt.

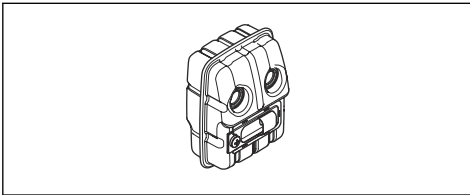

Lyddæmperen sikrer et minimalt støjniveau og leder udstødningsgasserne væk fra føreren.

- Se efter skader og deformation.
- Sørg for, at lyddæmperen er korrekt monteret på produktet.

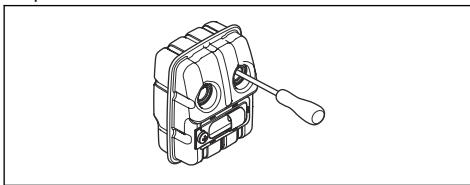

Bemærk: Fjern ikke lyddæmperen fra produktet.

- Hvis produktets lyddæmper er udstyret med en gnistfangerskærm, skal skærmen inspiceres. Udskift gnistfangerskærmen, hvis den er beskadiget.
 - a) Rens gnistfangerskærmen, hvis den er tilstoppet. En tilstoppet gnistfangerskærm får motoren til at blive for varm, hvilket resulterer i beskadigelse af motoren.

b) Sørg for, at gnistfangernettet er fastgjort korrekt.

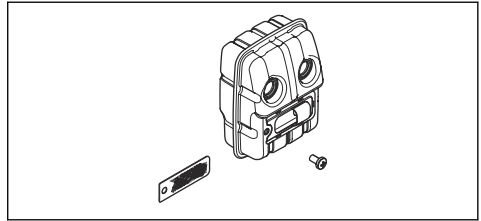

Sådan kontrolleres klinger og klingebeskyttelser

Den yderste del af klingerne fungerer som klingebeskyttelse. Klingebeskyttelsen forhindrer snitsår.

1. Stop motoren, og sørg for, at klingerne stopper.
2. Fjern tændhætten fra tændrøret.
3. Tag beskyttelseshandsker på.
4. Sørg for, at klingen og klingebeskyttelsen ikke er beskadiget eller bøjet. Udskift altid en beskadiget eller bøjet klinge eller en beskadiget klingebeskyttelse.
5. Sørg for, at skruerne til klingerne og klingebeskyttelsen er strammet.

Brændstofsikkerhed



ADVARSEL: Læs følgende advarselsinstruktioner, inden du bruger produktet.

- Bland ikke brændstof indendørs eller i nærheden af en varmekilde.
- Start ikke produktet, hvis der er brændstof eller motorolie på produktet. Fjern uønsket brændstof/olie og lad produktet tørre. Fjern uønsket brændstof fra produktet.
- Hvis du får brændstof på dit tøj, skal du skifte tøj med det samme.
- Undgå at få brændstof på kroppen, da det kan forårsage personskader. Hvis du får brændstof på kroppen, skal du bruge sæbe og vand til at fjerne brændstoffet.
- Start ikke motoren, hvis du får olie eller brændstof på produktet eller på din krop.
- Start ikke produktet, hvis motoren lækker. Undersøg regelmæssigt motoren for lækager.
- Vær forsigtig med brændstof. Brændstof er letantændeligt og dampe er eksplosive og kan medføre personskader eller dødsfald.
- Undgå at indånde brændstoffordampene, da det kan forårsage personskader. Sørg for, at der er tilstrækkelig luftstrøm.
- Ryg ikke i nærheden af brændstof eller motor.
- Anbring ikke varme genstande i nærheden af brændstof eller motor.
- Fyld ikke brændstof på, når motoren er tændt.

- Sørg for, at motoren er afkølet, inden du fylder brændstof på.
- Før du fylder brændstof på, skal du åbne brændstoftankens dæksel langsomt og forsigtigt udløse trykket.
- Fyld ikke brændstof på motoren i et indendørs område. Utilstrækkelig med luftstrøm kan forårsage personskader eller dødsfald på grund af kvælning eller kulilte.
- Spænd dækslet på brændstoftanken omhyggeligt, ellers kan der opstå brand.
- Flyt produktet minimum 3 m fra det sted, hvor du fyldte tanken, før du starter det.
- Fyld ikke for meget brændstof i brændstoftanken.
- Sørg for, at der ikke er lækager, når du flytter produktet eller brændstofdunken.
- Anbring ikke produktet eller en brændstofdunk på steder med åben ild, gnister eller tændflammer. Sørg for, at der ikke er åben ild i opbevaringsområdet.
- Brug kun godkendte tanke, når du flytter brændstoffet eller sætter det til opbevaring.
- Tøm brændstoftanken før langtidsopbevaring. Overhold lokal lovgivning om bortskaffelse af brændstof.
- Rengør produktet før langtidsopbevaring.
- Fjern kablet fra tændhætten inden opbevaring for at sikre, at motoren ikke starter utilsigtet.
- Stop motoren, og sørg for, at skæreudstyret stopper. Lad produktet køle af, inden du udfører vedligeholdelse.
- Afmonter tændhætten, før du udfører vedligeholdelsen.
- Udstødningsgasserne fra motoren indeholder kulilte, som er en lugtfri, giftig og meget farlig gasart, som kan medføre dødsfald. Undlad at tænde produktet indendørs eller i lukkede rum.
- Motorens udstødningsgasser er varme og kan indeholde gnister. Lad ikke produktet køre indendørs eller i nærheden af brandfarligt materiale.
- Tilbehør til og ændringer på produktet, som ikke er godkendt af producenten, kan medføre alvorlig personskade eller dødsfald. Undlad at ændre produktet. Brug altid originalt tilbehør.
- Hvis vedligeholdelsen ikke udføres korrekt og regelmæssigt, øges risikoen for personskade og beskadigelse af produktet.
- Foretag kun den form for vedligeholdelse, der er angivet i denne brugervejledning. Lad et Husqvarna-godkendt serviceværksted udføre alle andre former for service.
- Lad et Husqvarna-godkendt serviceværksted foretage regelmæssig service af produktet.
- Udskift beskadigede, slidte eller defekte dele.

Sikkerhedsinstruktioner for vedligeholdelse



ADVARSEL: Læs følgende advarselsinstruktioner, inden du bruger produktet.

Montering

Indledning



ADVARSEL: Læs og forstå kapitlet om sikkerhed, før du monterer produktet.

Sådan monteres skæreenheden

1. Løsn skruen på skæreenheden (A).

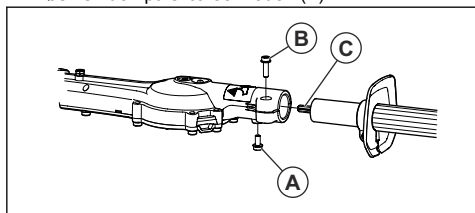

2. Sæt akslen i skæreenheden. Juster skruen (A) til huller i akslen.



BEMÆRK: Sørg for, at drivakslen (C) går i indgreb med gearret i skæreenheden.

3. Spænd skruen (A) med uret med fingrene. Sørg for, at skruen (A) går ind i huller i akslen.
4. Spænd skruen (A) helt.
5. Spænd skruen (B) helt.

Indledning



ADVARSEL: Læs og forstå kapitlet om sikkerhed, før du bruger produktet.

Det skal du gøre, inden du betjener produktet

- Undersøg arbejdsområdet, og fjern løse genstande.
- Kontrollér skæreenheden. Se *Sådan kontrolleres klinger og klingebeskyttelser på side 62*.
- Sørg for, at gearhuset er smurt korrekt.
- Sørg for, at sikkerhedsanordningerne på produktet fungerer korrekt. Brug ikke produktet, medmindre alle sikkerhedsanordninger er monteret korrekt.
- Sørg for, at alle skruer og møtrikker er spændt.
- Sørg for, at alle dæksler er fastgjort korrekt og ikke er beskadiget, inden du starter produktet.
- Sørg for, at skæreenheden altid stopper, når motoren kører i tomgang.

Brændstof

Dette produkt har en totaktsmotor.



BEMÆRK: Forkert brændstof kan medføre beskadigelse af motoren. Brug en blanding af benzin og totaktsolie.

Forblandet brændstof

- Brug Husqvarna forblandet alkylatbenzin – det giver det bedste resultat og forlænger af motorens levetid. Dette brændstof indeholder færre skadelige kemikalier sammenlignet med almindeligt brændstof, hvilket reducerer skadelige udstødningsgasser. Mængden af rester efter forbrændingen er lavere med dette brændstof, som holder komponenterne i motoren mere rene.

Sådan blandes brændstof

Benzin

- Brug blyfri benzin af god kvalitet med et ethanolinhold på maks. 10 %.



BEMÆRK: Brug ikke benzin med et oktantal mindre end 90 RON/87 AKI. Brug af et lavere oktantal kan forårsage motorbanken, hvilket beskadiger motoren.

Totaktsolie

- De bedste resultater opnås ved anvendelse af Husqvarna-totaktsolie.
- Hvis du ikke kan få fat i Husqvarna-totaktsolie, kan du også bruge en anden totaktsolie af høj kvalitet, som er beregnet til luftkølede motorer. Tal med din serviceforhandler om valg af den korrekte olie.



BEMÆRK: Brug aldrig totaktsolie til vandafkølede udenbordsmotorer, såkaldt outboardoil. Brug ikke olie beregnet til firetaktsmotorer.

Sådan blandes benzin og totaktsolie

Benzin, liter	Totaktsolie, liter
	2 % (50:1)
5	0,10
10	0,20
15	0,30
20	0,40



BEMÆRK: Små fejl kan påvirke forholdet i blandingen drastisk, hvis du blander små mængder brændstof. Mål omhyggeligt mængden af olie, og sørg for, at du får den rigtige blanding.

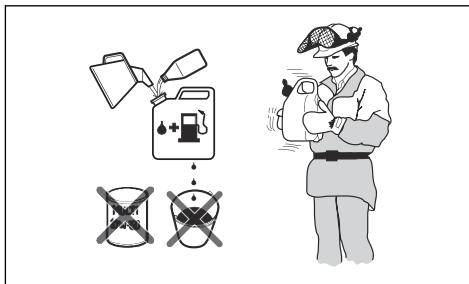

1. Fyld halvdelen af mængden af benzin i en ren beholder til brændstof.
2. Tilføj al olien.
3. Ryst brændstoffblandingen.
4. Hæld den resterende mængde over i beholderen.
5. Ryst brændstoffblandingen omhyggeligt.



BEMÆRK: Bland ikke brændstof til mere end 1 måned ad gangen.

Sådan fyldes brændstoftanken

1. Stands motoren, og lad den blive kold.
2. Rengør omkring brændstoftankens dæksel.

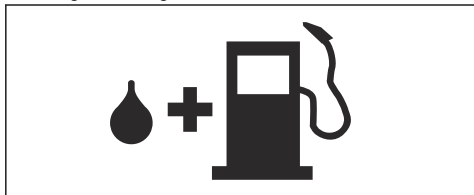

3. Ryst beholderen, og sørg for, at brændstoffet er helt blandet.
4. Afmonter brændstoftankens dæksel langsomt for at aflaste trykket.
5. Fyld brændstoftanken.



BEMÆRK: Sørg for, at der ikke er for meget brændstof i tanken. Brændstoffet udvider sig, når det bliver varmt.

6. Spænd brændstoftankens dæksel helt.
7. Flyt produktet mindst 3 m/10 fod væk fra tankningsstedet og -kilden, inden det startes.

Bemærk: Se *Produktoversigt på side 57* for at se, hvor brændstoftanken sidder på produktet.

Sådan startes motoren



ADVARSEL: Hold en afstand på mindst 15 m/49 fod til personer og dyr, når du starter produktet. Der er risiko for, at skæreeenheden begynder at rotere.

1. Stil chokerhåndtaget i chokerposition.

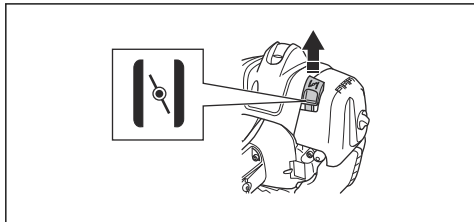

2. Tryk på brændstofpumpebolden, indtil den begynder at fyldes med brændstof.

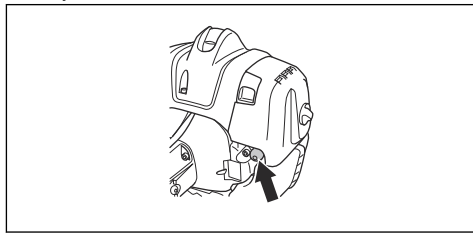

Bemærk: Det er ikke nødvendigt at fylde brændstofpumpebolden helt.

3. Hold hoveddelen af produktet på jorden med venstre hånd. Sæt ikke dine fødder på produktet.

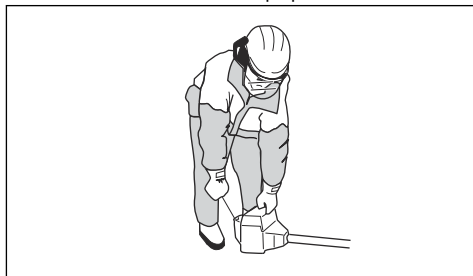

4. Træk langsomt i startsnorens håndtag, indtil du mærker modstand, og træk derefter kraftigt i startsnorens håndtag.



ADVARSEL: Sno aldrig startsnoren rundt om hånden.

5. Træk i startsnorens håndtag, indtil motoren starter.



BEMÆRK: Træk ikke startsnoren helt ud, og slip ikke startsnorens håndtag. Slip startsnoren langsomt for at undgå beskadigelse af produktet.

6. Når motoren starter, skal du sætte chokeren i driftsposition og give fuld gas. Gasreguleringen frakobles automatisk fra startstillingen.
7. Sørg for, at motoren kører jævnt.



ADVARSEL: Brug ikke produktet med en defekt tændhætte for at forebygge elektrisk stød.

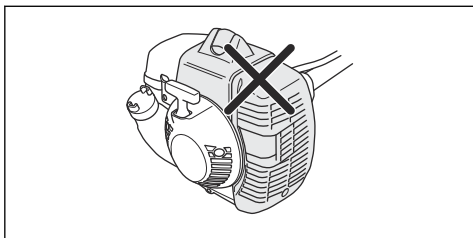

Bemærk: Hvis du starter produktet, mens motoren er varm, er det ikke nødvendigt at bruge chokeren.

Sådan standses produktet

- Flyt stopkontakten til positionen stop for at standse motoren.



BEMÆRK: Stopkontakten vender automatisk tilbage til sin driftsposition.

Betjening af produktet

- Start tæt ved jorden, og bevæg produktet op langs hækken, når du beskærer siderne.

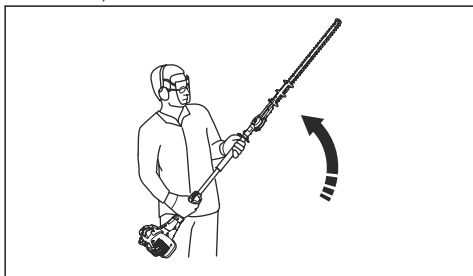

- Juster hastigheden, så den passer til arbejdsmængden.
- Sørg for, at motoren ikke berører hækken.
- Hold produktet tæt på kroppen for at opnå en stabil arbejdsstilling.

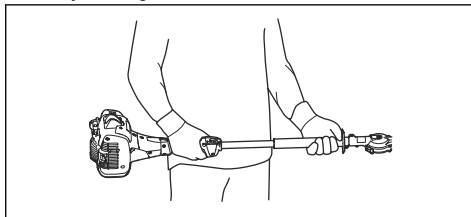

- Sørg for, at spidsen af skæreudstyret ikke berører jorden.
- Vær forsigtig, og arbejd langsomt, indtil alle grenene er beskåret korrekt.

Vedligeholdelse

Indledning



ADVARSEL: Læs og forstå sikkerhedskapitlet, før du udfører vedligeholdelse på produktet.

Vedligeholdelsesskema

Vedligeholdelse	Før brug	Efter 40 timer	Efter 100 timer
Rens de udvendige flader.	Efter hver brug.		
Rengør lyddæmperen, karburatorrøret og motoren for blade, snavs og uønsket smøremiddel.	Efter hver brug.		
Sørg for, at skæreenheden ikke bevæger sig i tomgang.	X		

Vedligeholdelse	Før brug	Efter 40 timer	Efter 100 timer
Kontrollér stopkontakten. Se <i>Sådan kontrolleres stopkontakten på side 61.</i>	X		
Undersøg skæreenheden for skader og revner. Udskift dem, hvis de er beskadigede.	X		
Undersøg håndafskærmningen for skader og revner. Udskift dem, hvis de er beskadigede.	X		
Udfør en kontrol af gasreguleringslåsen og gasreguleringen. Se <i>Sådan kontrolleres gasreguleringslåsen på side 60.</i>	X		
Undersøg motoren, brændstoftanken og brændstofslangen for udsivning.	X		
Spænd møtrikker og skruer.	X		
Undersøg startmotoren og startsnoren for skader.		X	
Kontrollér, at de skruer, som holder knivene, er fastspændt korrekt.		X	
Rens luftfilteret. Rengør oftere, hvis produktet bruges i støvholdige områder. Udskift dem, hvis de er beskadigede.		X	
Undersøg vibrationsdæmpningsenhederne for skader og revner. Udskift dem, hvis de er beskadigede.		X	
Rengør tændrørets udvendige flade og området omkring den. Fjern tændrøret, og mål elektrodeafstanden. Juster elektrodeafstanden, eller udskift tændrøret. Se <i>Sådan undersøger du tændrøret på side 69.</i>		X	
Rens kølesystemet.		X	
Rens karburatorens udvendige flader og området omkring den.		X	
Undersøg, om brændstoffilteret er rent, og sørg for, at der ikke er revner og andre fejl i brændstofslangen. Udskift dem, hvis de er beskadigede.			X
Rengør eller udskift gnistfangerskærmen på lyddæmperen. Se <i>Sådan kontrolleres lyddæmperen på side 62.</i>		X	
Rengør brændstoftanken indvendigt.			X
Udskift tændrøret.			X
Undersøg koblingen, koblingsfjederen og koblingstromlen for slitage. Få beskadigede dele udskiftet hos en godkendt serviceforhandler.			X
Sørg for, at gearhuset er fyldt op med fedt.			X
Udfør en kontrol af alle kabler og forbindelser.			X

Sådan justerer du tomgangshastigheden

1. Rengør luftfilteret, og fastgør luftfilterdækslet.
2. Start produktet. Se *Sådan startes motoren på side 65.*

3. Drej tomgangsjusteringskruen T med uret, indtil skæreenheden begynder at bevæge sig.

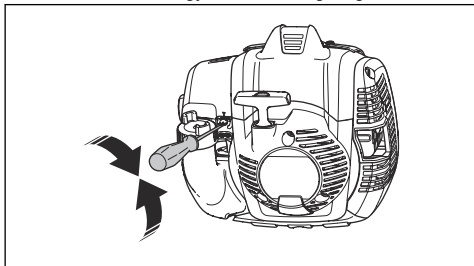

4. Drej tomgangsjusteringskruen T mod uret, indtil skæreenheden stopper.



ADVARSEL: Hvis skæreenheden ikke stopper, når du justerer omdrejningstallet i tomgang, skal du kontakte din nærmeste serviceforhandler. Undlad at bruge produktet, indtil det er blevet korrekt indstillet eller repareret.

Bemærk: Tomgangshastigheden er korrekt, når motoren kører jævnt i alle positioner. Se for det anbefalede omdrejningstal i tomgang.

Sådan vedligeholder du lyddæmperen

Lyddæmperen sænker lydniveauet og leder udstødningssæsterne væk fra brugeren.



ADVARSEL: Lyddæmpere med katalysatorer bliver meget varme under drift og forbliver varme i længere tid, efter du stopper produktet. Dette gælder også ved tomgangskørsel. Hvis du rører ved produktet kan det medføre forbrændinger. Overvej risikoen for brand.

1. Sluk for maskinen og lad den køle af.
2. Fjern dækslet på lyddæmperen.

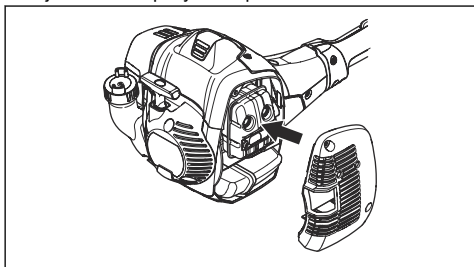

3. Fjern skruen, som holder gnistfangernettet.

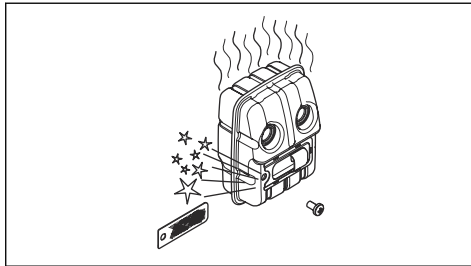

4. Rengør gnistfangernettet, hvis det er blokeret, eller udskift, hvis det er beskadiget.



BEMÆRK: Ved eventuelle skader på gnistfangernettet skal det udskiftes. Brug ikke apparatet, hvis gnistfangernettet på lyddæmperen mangler eller er defekt.



BEMÆRK: Hvis gnistfangernettet ofte er tilstoppet, kan dette være tegn på, at katalysatorens funktion er nedsat. Kontakt dit serviceværksted, så de kan efterse lyddæmperen. Det tilstoppede gnistfangernet overopheder enheden med skader på cylinder og stempel til følge.

Kølesystem

Dette produkt har et kølesystem for at holde driftstemperaturen så lav som muligt.

Rengør komponenterne i kølesystemet med en børste en gang om ugen eller oftere under mere krævende forhold. Et snavset eller tilstoppet kølesystem medfører overophedning af produktet med skader på cylinderen og stemplet til følge.

Kølesystemet har følgende komponenter:

1. Luftindtag i startaggregat.
2. Ventilatorflanger på svinghjulet.
3. Køleribber på cylinderen.
4. Cylinderdæksel.
5. Lyddæmperdæksel.
6. Lyddæmperplade.

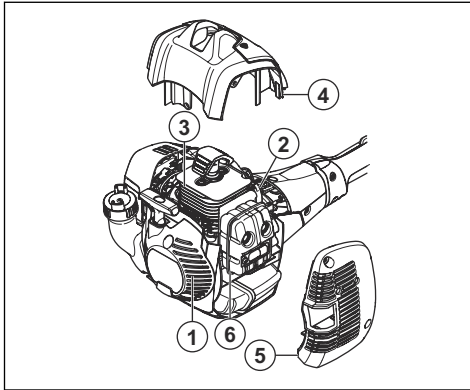

Sådan undersøger du tændrøret



BEMÆRK: Brug altid anbefalet tændrørstype. Forkert tændrørstype kan forårsage skader på produktet.

- Undersøg tændrøret, hvis motoren mangler kraft, ikke starter nemt eller ikke fungerer korrekt i tomgangshastighed.
- Sådan mindsker du risikoen for uønsket materiale på tændrørets elektroder, følg disse instruktioner:
 - a) Sørg for, at omdrejningstallet i tomgang er indstillet korrekt.
 - b) Sørg for, at brændstofblandingen er korrekt.
 - c) Sørg for, at luftfilteret er rent.
- Hvis tændrøret er beskadigt, skal det renses, og samtidig skal det kontrolleres, at elektrodeafstanden er korrekt, se *Tekniske data på side 72*.

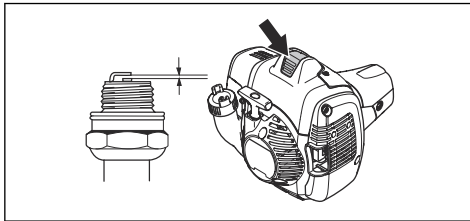

- Udskift tændrøret, når det er nødvendigt.

Luftfilter

Fjern støv og snavs fra luftfilteret for at holde dem rene og undgå:

- Karburatorfejl.
- Startproblemer.
- Dårlig effekt.
- Unødvendig slitage på motorens dele.
- For højt brændstofforbrug.

Rens luftfilteret med et interval på 25 timer eller mere regelmæssigt, hvis forholdene er usædvanligt støvede.

Rengøring af luftfilteret



BEMÆRK: Et luftfilter, der er beskadiget, meget snavset eller gennemvædet af brændstof, skal altid udskiftes.

Hvis du bruger et luftfilter i lang tid, kan det ikke blive fuldstændig rengjort. Udskift luftfilteret med regelmæssige mellemrum.

1. Flyt chokerhåndtaget op for at lukke chokerspjældet.

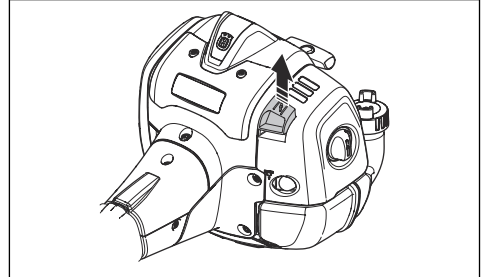

2. Fjern luftfilterdækslet og luftfilteret.

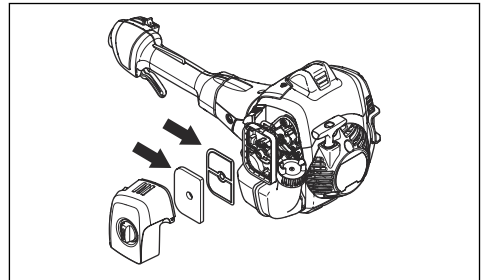

3. Rens luftfilteret med varmt sæbevand.
4. Udskift luftfilteret, hvis det er for beskadigt til at rengøres helt. Udskift altid et beskadiget luftfilter.
5. Rengør også indersiden filterdækslet. Brug trykluft eller en børste.
6. Kontrollér gummitætningens overflade. Udskift filteret på gummitætningen, hvis det er beskadiget.
7. Sørg for, at filteret er tørt, før du sætter det i.

Sådan påføres olie på skumluftfilteret



BEMÆRK: Brug altid Husqvarna-specialluftfilterolie. Brug ikke andre typer olie.



ADVARSEL: Tag beskyttelseshandsker på. Luftfilterets olie kan forårsage hudirritation.

1. Anbring skumluftfilteret i en plastpose.

- Anbring olien i plastposen.
- Gnub plastposen for at sikre, at olien bliver påført jævnt på skumlufffilteret.
- Tryk uønsket olie ud af skumlufffilteret, mens det er i plastposen.

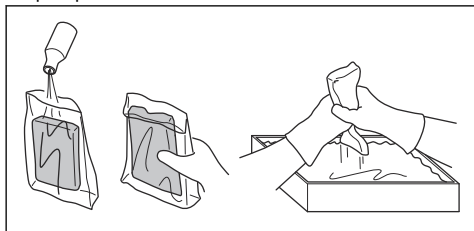

Sådan smøres gearhuset



ADVARSEL: Rør ikke ved gearhuset umiddelbart efter brug af produktet. Gearhuset er varmt og kan forårsage personskade.

- Brug Husqvarna specialfedt. Spørg serviceforhandleren for at få yderligere oplysninger om det anbefalede fedt.
- Tilsæt fedt gennem fedtniplen.

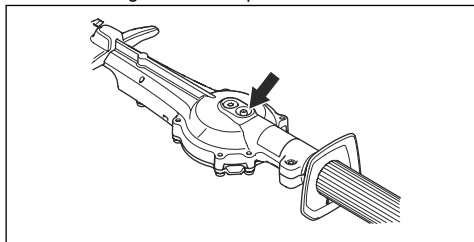

BEMÆRK: Fyld ikke gearhuset helt op.

Sådan rengøres og smøres klingerne

- Rengør knivene for uønskede materialer før og efter brug af produktet.
- Smør klingerne før længere tids opbevaring.

Bemærk: Spørg serviceforhandleren for at få yderligere oplysninger om anbefalede rengøringsmidler og smøremidler.

Sådan efterses knivene

- Fjern dækslet på stikket på gearhuset.
- Sæt ring- og gaffelnøglen i stikket på gearhuset, og drej den med uret og mod uret. Sørg for, at knivene bevæger sig frit.

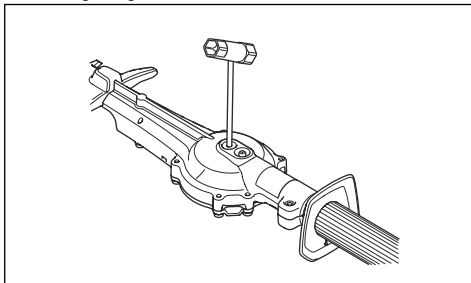

- Undersøg knivenes ægge for skader og defekter.
- Brug en fil til at fjerne ujævnheder på knivene.

Fejlfinding

Motoren starter ikke		
Problem	Mulig årsag	Anbefalet trin
Starthager	Starthagerne kan ikke bevæge sig frit.	Juster eller udskift starthager.
		Rengør omkring starthagerne.
		Kontakt en godkendt serviceforhandler.
Brændstoftank	Forkert brændstoftype.	Tøm den, og brug korrekt brændstof.
Karburator	Forkert omdrejningstal i tomgang.	Juster omdrejningstallet i tomgang.

Motoren starter ikke		
Problem	Mulig årsag	Anbefalet trin
Ingen gnist	Tændrøret er snavset eller vådt.	Sørg for, at tændrøret er tørt og rent.
	Forkert elektrodeafstand.	Rens tændrøret. Sørg for, at elektrodeafstanden på tændrøret er korrekt. Sørg for, at tændrøret er monteret med radiostøjdæmpning.
		Se <i>Tekniske data på side 72</i> for korrekt elektrodeafstand.
Tændrør	Tændrøret er løst.	Spænd tændrøret.

Motoren starter, men stopper igen		
Problem	Mulig årsag	Anbefalet trin
Brændstoftank	Forkert brændstoftype.	Tøm den, og brug korrekt brændstof.
Karburator	Forkert omdrejningstal i tomgang.	Juster omdrejningstallet i tomgang. Se <i>Sådan justerer du tomgangshastigheden på side 67</i> . Tal med din serviceforhandler, hvis det er nødvendigt.
Luftfilter	Tilstoppet luftfilter.	Rens luftfilteret.

Kniv		
Problem	Mulige årsager	Anbefalet trin
Kniven bevæger sig langsomt eller kan ikke bevæge sig.	Kniven er blokeret eller beskadiget.	Rengør knivene for uønskede materialer. Se <i>Sådan rengøres og smøres klingerne på side 70</i> . Fjern ujævnheder fra kniven, se <i>Sådan efterses knivene på side 70</i> . Udskift kniven, hvis den er beskadiget.
Kniven har svært ved at skære.	Kniven er ikke skarp eller den er beskadiget.	Skærp kniven, se <i>Sådan efterses knivene på side 70</i> . Udskift kling, hvis den er beskadiget.
Kniven bliver varm.	Der er friktion mellem knivene.	Fjern ujævnheder fra kniven, og smør den. Se <i>Sådan efterses knivene på side 70</i> .

Transport, opbevaring og bortskaffelse

Transport og opbevaring

- Lad altid produktet køle af, før det stilles væk.
- Ved opbevaring og transport af produktet og brændstoffet, skal du sørge for, at der ikke er utætheder eller dampe. Gnister eller åben ild, f.eks. fra elektriske enheder eller kedler, kan starte en brand.
- Brug altid godkendte beholdere til opbevaring og transport af brændstof.
- Tøm brændstoftanken før transport eller langtidsopbevaring. Bortskaf brændstoffet på en lokal miljøstation.
- Fastgør transportbeskyttelsen under transport og opbevaring.
- Fjern tændhætten fra tændrøret.
- Fastspænd produktet under transporten. Sørg for, at det ikke kan rykke sig.

- Rens og udfør service på produktet inden langtidsopbevaring.

Tekniske data

Tekniske data

	525HF3S
Motor	
Cylindervolumen, cm ³	24,5
Cylinderboring, mm	34
Slaglængde, mm	27
Omdrejningstal i tomgang, o/min.	3000
Anbefalet maks. hastighed, o/min.	12000
Maks. motoreffekt iht. ISO 8893, kW/hp ved o/min.	0,9/8500
Lyddæmper med katalysator	Ja
Omdrejningstalreguleret tændingssystem	Ja
Tændingssystem	
Tændrør	NGK BPM8Y
Elektrodeafstand, mm	0,65
Brændstof-/smøresystem	
Benzintankens kapacitet, l/cm ³	0,5/500
Vægt	
Uden brændstof, kg	6,1
Støjemissioner ¹⁰	
Lydeffektniveau, målt dB (A)	105
Lydeffektniveau, garanteret L _{WA} dB (A)	106
Lydniveauer ¹¹	
Ækvivalent lydtryksniveau ved brugerens ører målt i henhold til ISO 22868, dB(A)	92
Vibrationsniveauer ¹²	
Ækvivalente vibrationsniveauer (a _{h_v,eq}) i håndtag målt i henhold til ISO 22867, m/s ²	

¹⁰ Emission af støj til omgivelserne målt som lydeffekt (L_{WA}) i henhold til EF-direktiv 2000/14/EF. Rapporteret lydeffektniveau for produktet er målt med det originale skæreudstyr, der giver det højeste niveau. Forskellen mellem garanteret og målt lydeffekt er, at den garanterede lydeffekt også omfatter spredning i måleresultatet og variationerne mellem forskellige produkter af samme model i henhold til direktivet 2000/14/EF.

¹¹ Rapporterede data for ækvivalent lydtryksniveau har en typisk statistisk spredning (standardafvigelse) på 1 dB (A).

¹² Rapporterede data for ækvivalent vibrationsniveau har en typisk statistisk spredning (standardafvigelse) på 1 m/s².

	525HF3S
Forreste/bageste, mm/s ²	3,9/2,9
Klinger	
Længde, mm	650
Knivhastighed, klip/min	4339

Overensstemmelseserklæring

EU-overensstemmelseserklæring

Vi, **Husqvarna AB**, SE-561 82 Huskvarna, Sverige,
tlf.: +46-36-146500 erklærer under eneansvar, at det
pågældende produkt:

Beskrivelse	Hækkeklippere
Varemærke	Husqvarna
Type / model	525HF3S
Identifikation	Serienumrene fra 2022 og fremefter

overholder følgende EU-direktiver og bestemmelser:

Direktiv/bestemmelser	Beskrivelse
2006/42/EF	"vedrørende maskiner"
2014/30/EU	"vedrørende elektromagnetisk kompatibilitet"
2000/14/EF	"vedrørende støjmissioner til omgivelserne, bilag V"
2011/65/EU	"om begrænsning af anvendelsen af visse farlige stoffer i elektrisk og elektronisk udstyr"

og at følgende standarder og/eller tekniske
specifikationer anvendes;

EN ISO 12100:2010

EN ISO 10517:2019

EN IEC 63000:2018

EN ISO 14982:2009

RISE SMP Svensk Maskinprovning AB, Box 7035,
SE-750 07 Uppsala, Sverige, har foretaget frivillig
typegodkendelse for Husqvarna AB.

Certifikatnummer: SEC/14/2406

RISE SMP, Svensk Maskinprovning AB, Box 7035,
SE-750 07 Uppsala, Sverige, har bekræftet, at
bestemmelserne i bilag V til Rådets direktiv af den 8.
maj 2000 "angående emission af støj til omgivelserne"
2000/14/EF opfyldes.

Huskvarna, Mar 14, 2022

Stefan Holmberg

R&D Director, Technology Management

Husqvarna AB

Ansvarlig for teknisk dokumentation



Inhalt

Einleitung.....	75	Fehlerbehebung.....	90
Sicherheit.....	77	Transport, Lagerung und Entsorgung.....	91
Montage.....	82	Technische Angaben.....	91
Betrieb.....	82	Konformitätserklärung.....	93
Wartung.....	85		

Einleitung

Gerätebeschreibung

Das Gerät ist ein Hochentaster mit einem Verbrennungsmotor.

Verwendungszweck

Verwenden Sie das Gerät zum Schneiden von Ästen und Zweigen. Verwenden Sie das Gerät nicht für andere Aufgaben.

Geräteübersicht

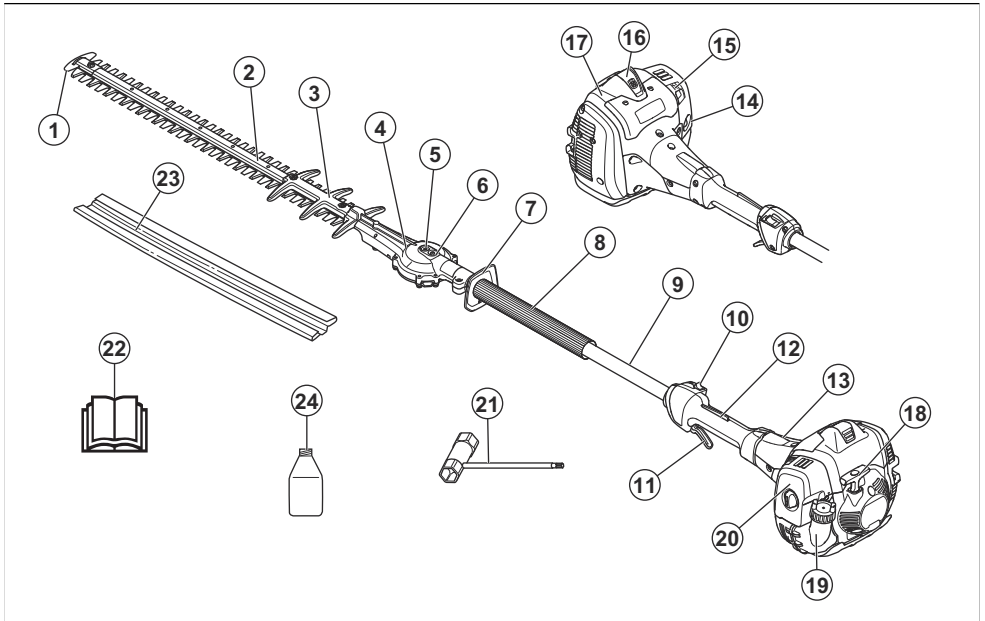

- | | |
|--|-----------------------------|
| 1. Klingenspitzenschutz | 12. Gashebelsperre |
| 2. Schneideinheit | 13. Kupplungsdeckel |
| 3. Klingenschutz | 14. Kraftstoffpumpenblase |
| 4. Getriebe | 15. Choke-Hebel |
| 5. Buchse zum manuellen Lösen der Klinge | 16. Zündkappe und Zündkerze |
| 6. Schmiernippel | 17. Zylinderdeckel |
| 7. Handschutz | 18. Startseilhandgriff |
| 8. Vorderer Handgriff | 19. Kraftstofftank |
| 9. Führungsrohr | 20. Luftfilterdeckel |
| 10. Stoppschalter | 21. Kombischlüssel |
| 11. Gashebel | 22. Betriebsanleitung |

23. Transportschutz

24. Zweitaktöl. Nicht in allen Märkten enthalten.

Symbole auf dem Gerät



WARNUNG: Dieses Gerät kann gefährlich sein und schwere oder tödliche Verletzungen des Bedieners oder anderer Personen verursachen. Gehen Sie vorsichtig vor, und verwenden Sie das Gerät ordnungsgemäß.



Lesen Sie die Bedienungsanleitung sorgfältig durch, und machen Sie sich mit den Anweisungen vertraut, bevor Sie das Gerät benutzen.



Tragen Sie dort, wo Gegenstände auf Sie fallen können, einen Schutzhelm. Tragen Sie einen zugelassenen Gehörschutz. Tragen Sie einen zugelassenen Augenschutz.

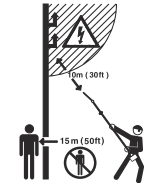

In diesem Gerät befindet sich keine elektrische Isolierung. Wenn das Gerät in Kontakt mit oder in die Nähe von stromführenden Leitungen kommt, können schwere oder tödliche Verletzungen für den Bediener die Folge sein. Elektrizität kann von einem Gegenstand zu einem anderen überspringen. Je höher die Spannung ist, desto weiter kann die Elektrizität überspringen. Elektrizität kann auch durch Äste und andere Gegenstände übertragen werden, besonders wenn der Gegenstand feucht ist. Halten Sie mit dem Gerät immer einen Abstand von mindestens 10 m/33 ft zu stromführenden Leitungen und/oder Gegenständen, die mit diesen in Kontakt stehen, ein. Wenn Arbeiten nahe Stromleitungen erforderlich sind, stellen Sie sicher, dass der Strom abgeschaltet ist, bevor Sie mit der Arbeit beginnen. Halten Sie während des Betriebs einen Mindestabstand von 15 m/50 ft zu anderen Personen oder Tieren ein.



Tragen Sie rutschfeste und stabile Stiefel.



Tragen Sie zugelassene Schutzhandschuhe.



Halten Sie das Gerät vollständig an, bevor Sie das Schneidwerkzeug berühren.



Etikett mit Geräuschemission gemäß EU- und UK-Richtlinien und Verordnungen sowie der australischen „Protection of the Environment Operations (Noise Control) Regulation 2017“ (Umweltschutz-/Lärmschutzbestimmung) von New South Wales. Der garantierte Schalleistungspegel des Geräts ist unter *Technische Angaben auf Seite 91* und auf dem Etikett angegeben.

yyyywwxxxx

Auf dem Typenschild ist die Seriennummer angegeben. **yyyy** ist das Produktionsjahr, und **ww** steht für die Produktionswoche.

Hinweis: Sonstige Symbole/Aufkleber auf dem Gerät beziehen sich auf spezielle Zertifizierungsanforderungen, die in bestimmten Ländern gelten.

Emissionen nach Euro V



WARNUNG: Bei jeglichen Manipulationen des Motors erlischt die EU-Typgenehmigung für dieses Produkt.



Dieses Gerät entspricht den geltenden EG-Richtlinien.



Dieses Gerät entspricht den geltenden UK-Richtlinien.

Sicherheitsdefinitionen

Warnungen, Vorsichtsmaßnahmen und Hinweise werden verwendet, um auf besonders wichtige Teile der Bedienungsanleitung hinzuweisen.



WARNUNG: Wird verwendet, wenn bei Nichtbeachtung der Anweisungen in diesem Handbuch die Gefahr von Verletzung oder Tod des Bedieners oder anderer Personen besteht.



ACHTUNG: Wird verwendet, wenn bei Nichtbeachtung der Anweisungen in diesem Handbuch die Gefahr von Schäden am Gerät, an anderen Materialien oder in der Umgebung besteht.

Hinweis: Für weitere Informationen, die in bestimmten Situationen nötig sind.

Allgemeine Sicherheitshinweise



WARNUNG: Lesen Sie die folgenden Warnhinweise, bevor Sie das Gerät verwenden.

- Ein unsachgemäß oder nachlässig verwendetes Gerät kann gefährlich werden und schwere oder gar lebensgefährliche Verletzungen verursachen. Es ist sehr wichtig, dass Sie den Inhalt dieser Bedienungsanleitung gelesen und verstanden haben.
- Dieses Gerät erzeugt beim Betrieb ein elektromagnetisches Feld. Dieses Feld kann sich unter bestimmten Bedingungen auf die Funktionsweise aktiver oder passiver medizinischer Implantate auswirken. Um die Gefahr von Situationen, die zu schweren oder tödlichen Verletzungen führen können, auszuschließen, sollten Personen mit einem medizinischen Implantat vor der Nutzung dieses Geräts ihren Arzt und den Hersteller des Implantats konsultieren.
- Personen mit Kreislaufstörungen, die zu oft Vibrationen ausgesetzt werden, laufen Gefahr, Schäden an den Blutgefäßen oder am Nervensystem davonzutragen. Gehen Sie zum Arzt, wenn Sie Symptome feststellen, die darauf hinweisen, dass Sie übermäßigen Vibrationen ausgesetzt waren. Beispiele solcher Symptome sind: Taubheit von Körperteilen, Gefühlsverlust, Jucken, Stechen, Schmerz, Verlust oder Beeinträchtigung der normalen Körperkraft, Veränderungen der Hautfarbe oder der Haut. Diese Symptome treten üblicherweise in Fingern, Händen und Handgelenken auf. Bei niedrigen Temperaturen kann erhöhte Gefahr bestehen.
- Wenn Sie in eine Situation kommen, die Sie in Bezug auf die weitere Anwendung des Geräts verunsichert, lassen Sie sich von einem Experten beraten. Wenden Sie sich an Ihren Händler oder Ihre Servicewerkstatt. Führen Sie keine Arbeiten aus, mit denen Sie überfordert sind.
- Ein gebrauchter Schalldämpfer/Funkenfänger und die Montagefläche des Funkenfängers können potentiell krebserregende Ablagerungen von Verbrennungsteilchen enthalten. Vermeiden Sie beim Umgang mit dem Schalldämpfer und/oder dem Funkenfänger, dass Sie diesen Stoffen ausgesetzt sind. Vor dem Umgang mit dem Schalldämpfer und/oder dem Funkenfänger siehe *So prüfen Sie den Schalldämpfer auf Seite 80*.
- Denken Sie daran, dass der Bediener für Unfälle oder Gefahrensituationen verantwortlich ist, die anderen Personen oder deren Eigentum widerfahren.
- Lassen Sie niemals jemand anderen das Gerät benutzen, ohne sich zu vergewissern, dass die Person den Inhalt der Betriebsanleitung verstanden hat.
- Erlauben Sie niemals Kindern, das Gerät zu benutzen oder sich in seiner Nähe aufzuhalten. Da das Gerät mit einem rückfedernden Stopp-Schalter ausgerüstet ist und mit geringer Geschwindigkeit und Kraft am Starthandgriff gestartet werden kann, können u. U. auch kleine Kinder die Kraft aufbringen, die zum Starten erforderlich ist. Dies kann zu schweren Verletzungen führen. Daher ist stets die Zündkappe zu entfernen, wenn das Gerät ohne Aufsicht ist.
- Bewahren Sie das Gerät für Kinder unzugänglich auf.
- Arbeiten Sie niemals mit dem Gerät, wenn Sie müde sind, Alkohol getrunken oder Medikamente eingenommen haben, da hierdurch Sehkraft, Urteilsvermögen oder Körperkontrolle beeinträchtigt werden können.
- Arbeiten Sie niemals mit einem defekten Gerät. Die Wartungs-, Kontroll- und Serviceanweisungen in dieser Bedienungsanleitung sind sorgfältig zu befolgen. Gewisse Wartungs- und Servicemaßnahmen sind von geschulten, qualifizierten Fachleuten auszuführen. Siehe die Anweisungen unter der Überschrift „Wartung“.
- Arbeiten Sie niemals mit einem Gerät, das ohne Zustimmung des Herstellers modifiziert wurde und nicht mehr mit der Originalausführung übereinstimmt.

Sicherheitshinweise für den Betrieb



WARNUNG: Lesen Sie die folgenden Warnhinweise, bevor Sie das Gerät benutzen.

- Benutzen Sie das Gerät niemals bei extremen Klimaverhältnissen wie strenger Kälte oder sehr heißem und/oder feuchten Klima.
- Falsche Messer können die Unfallgefahr erhöhen.
- Darauf achten, dass bei der Arbeit niemand näher als 15 m herankommt.
- Bei der Arbeit auf die Umgebung achten und sicherstellen, dass weder Menschen noch Tiere mit der Schneidausrüstung in Berührung kommen können.
- Inspizieren Sie den Arbeitsbereich. Entfernen Sie Gegenstände, die weggeschleudert werden können.
- Sorgen Sie immer dafür, dass Sie bei der Arbeit fest und sicher stehen.
- Lassen Sie das Gerät niemals unbeaufsichtigt mit laufendem Motor stehen.
- Stellen Sie sicher, dass Hände und Füße nicht an die Schneideinheit kommen, wenn der Motor läuft.
- Sollte während der Arbeit Material zwischen den Messern hängen bleiben, den Motor abstellen und abwarten, bis er völlig still steht, bevor die Messer gereinigt wird. Das Zündkerzenkabel von der Zündkerze abziehen. Siehe *Geräteübersicht auf Seite 75*.
- Wenn der Motor abgestellt worden ist, Hände und Füße von der Schneideinheit fernhalten, bis diese völlig still steht.
- Auf Aststückchen Acht geben, die beim Schneiden weggeschleudert werden können.
- Achten Sie immer genau auf Warnsignale oder Rufe, wenn Sie den Gehörschutz tragen. Nehmen Sie den Gehörschutz immer ab, sobald der Motor abgestellt ist.
- Arbeiten Sie niemals stehend auf einer Leiter oder einem Hocker oder in einer anderen, nicht ausreichend gesicherten erhöhten Position.
- Das Gerät immer mit beiden Händen halten. Das Gerät vor dem Körper halten.
- Wenn ein Fremdkörper getroffen wird oder Vibrationen auftreten, müssen Sie das Gerät abstellen. Das Zündkerzenkabel von der Zündkerze abziehen. Kontrollieren Sie, ob das Gerät beschädigt ist. Eventuelle Schäden reparieren.
- Stellen Sie sicher, dass Zündkerzenschutz und Zündkabel unversehrt sind, um die Gefahr von elektrischen Schlägen auszuschließen.
- Kontrollieren Sie, ob alle Muttern und Schrauben angezogen sind.
- Dafür sorgen, dass das Getriebe ausreichend geschmiert ist. Siehe *So schmieren Sie das Getriebegehäuse auf Seite 89*.

- Nach der Arbeit mit dem Gerät ist das Getriebegehäuse heiß. Das Getriebegehäuse nicht berühren, um Verbrennungen zu vermeiden.
- Alle Gehäuse- und Schutzteile müssen vor dem Start montiert werden.
- Der Transportschutz ist immer an der Schneideinheit anzubringen, wenn das Gerät nicht benutzt wird.

Persönliche Schutzausrüstung



WARNUNG: Lesen Sie die folgenden Warnhinweise, bevor Sie das Gerät benutzen.

- Verwenden Sie stets die vorgeschriebene persönliche Schutzausrüstung bei der Benutzung des Geräts. Die persönliche Schutzausrüstung kann Verletzungen nicht vollständig vermeiden, vermindert aber den Umfang der Verletzungen und Schäden bei einem Unfall. Lassen Sie sich von Ihrem Händler bei der Auswahl der richtigen Ausrüstung unterstützen.
- Tragen Sie einen Gehörschutz mit ausreichender Dämmwirkung. Eine längerfristige Beschallung mit Lärm kann zu bleibenden Gehörschäden führen.
- Tragen Sie einen zugelassenen Augenschutz. Bei der Benutzung eines Visiers ist auch eine zugelassene Schutzbrille zu tragen. Zugelassene Schutzbrillen sind in diesem Falle diejenigen, die die Normen ANSI Z87.1 für die USA bzw. EN 166 für EU-Länder erfüllen.

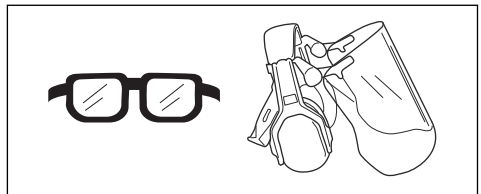

- Tragen Sie bei Bedarf Schutzhandschuhe, beispielsweise bei der Montage, der Untersuchung oder der Reinigung der Schneidausrüstung.

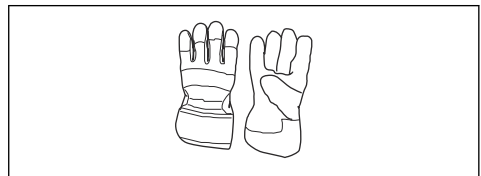

- Verwenden Sie rutschfeste und stabile Stiefel oder Schuhe.



- Tragen Sie Kleidung aus reißfestem Material. Tragen Sie stets eng anliegende Kleidung, lange Hosen aus schwerem Stoff und lange Ärmel. Tragen Sie keine weite Kleidung, die sich leicht an Ästen und Zweigen verfangen könnte. Vermeiden Sie das Tragen von Schmuck, kurzen Hosen und Sandalen. Gehen Sie nicht barfuß. Binden Sie Ihre Haare sicherheitshalber zusammen, sodass sie nicht über Ihre Schulter fallen.
- Halten Sie eine Erste-Hilfe-Ausrüstung und einen Feuerlöscher griffbereit.



Sicherheitsvorrichtungen am Gerät



WARNUNG: Lesen Sie die folgenden Warnhinweise, bevor Sie das Gerät verwenden.

- Benutzen Sie kein Gerät mit defekten Sicherheitsvorrichtungen.
- Führen Sie regelmäßig eine Überprüfung der Sicherheitsvorrichtungen durch. Wenn die Sicherheitsvorrichtungen defekt sind, wenden Sie sich an Ihre Husqvarna-Servicewerkstatt.
- Führen Sie keine Änderungen an den Sicherheitsvorrichtungen durch

So prüfen Sie die Gashebelsperre

1. Prüfen Sie, ob sich die Gashebelsperre (A) und der Gashebel (B) frei bewegen lassen und ob die Rückholfeder korrekt funktioniert.

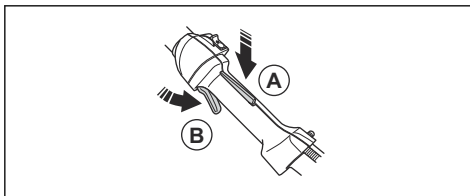

2. Stellen Sie sicher, dass der Gashebel in der Leerlaufstellung verriegelt ist, wenn die Gashebelsperre freigegeben wird.

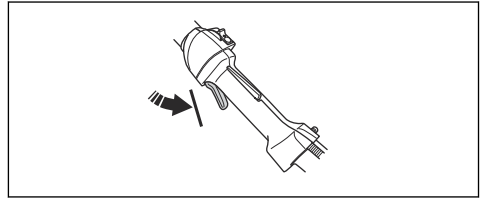

3. Drücken Sie die Gashebelsperre herunter, und kontrollieren Sie, ob sie beim Loslassen in die Ausgangsstellung zurückkehrt.

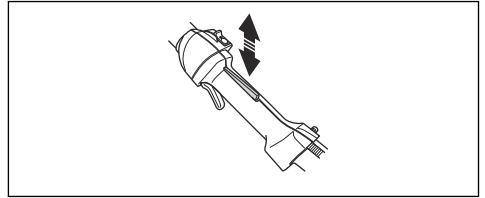

4. Starten Sie das Gerät. Siehe *So lassen Sie den Motor an auf Seite 84*. Geben Sie Vollgas.

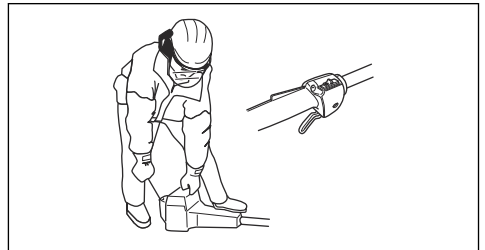

5. Lassen Sie den Gashebel los, und prüfen Sie, ob die Klingen stoppen und stehen bleiben.



WARNUNG: Wenn die Klingen sich bewegen, während sich der Gashebel in Leerlaufstellung befindet, ist die Leerlaufgeschwindigkeit des Vergasers einzustellen. Siehe *So stellen Sie die Leerlaufdrehzahl ein auf Seite 86*.

So prüfen Sie den Start-/Stopp-Schalter

1. Starten Sie den Motor.

2. Stellen Sie den Start-/Stopp-Schalter auf die Position „Aus“ und stellen Sie sicher, dass der Motor zum Stillstand kommt.

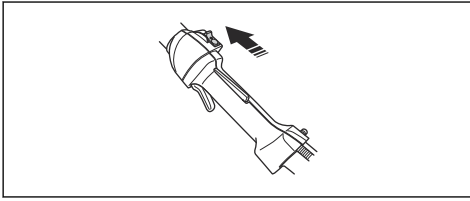

So prüfen Sie den Handschutz

Der Handschutz verhindert, dass die Hand das sich bewegende Messer berührt.

1. Den Motor stoppen.
2. Stellen Sie sicher, dass der Handschutz richtig befestigt ist.

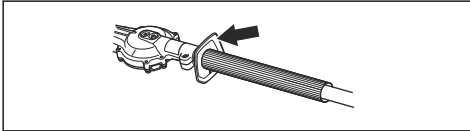

3. Überprüfen Sie den Handschutz auf Beschädigungen.

So prüfen Sie das Antivibrationssystem



WARNUNG: Wenn der Faden falsch gewickelt ist oder die falsche Schneidausrüstung benutzt wird, verstärken sich die Vibrationen.

Das Antivibrationssystem verringert Vibrationen in den Griffen auf ein Minimum, wodurch die Arbeit erleichtert wird. Das Antivibrationssystem reduziert die Vibrationen zwischen Motor- und Welleneinheit.

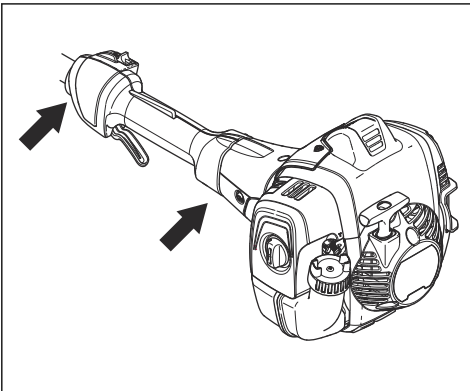

1. Stoppen Sie den Motor.

2. Führen Sie eine Sichtkontrolle auf Verformungen und Beschädigungen (z. B. Risse) durch.
3. Stellen Sie sicher, dass die Teile des Antivibrationssystems korrekt angebracht sind.

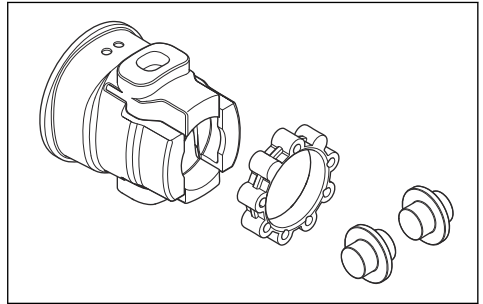

So prüfen Sie den Schalldämpfer



WARNUNG: Ein gebrauchter Schalldämpfer/Funkenfänger und die Montagefläche des Funkenfängers können potentiell krebserregende Ablagerungen von Verbrennungspartikel auf den Oberflächen enthalten. Um Hautkontakt und Einatmen solcher Partikel bei der Reinigung und/oder Wartung des Funkenfängers zu vermeiden, sollten Sie stets Folgendes beachten:

- Handschuhe tragen;
- Reinigung und/oder Wartung in einem gut belüfteten Bereich;
- Zum Reinigen des Funkenfängernetzes keine Druckluft verwenden;
- Eine Stahlbürste verwenden und beim Reinigen des Funkenfängers vom Körper weg bürsten.



WARNUNG: Verwenden Sie kein Gerät mit defektem Schalldämpfer oder Schalldämpfer in schlechtem Zustand. Wenn der Schalldämpfer defekt ist, senden Sie das Gerät an einen Husqvarna-Händler/eine Husqvarna-Servicewerkstatt zurück.

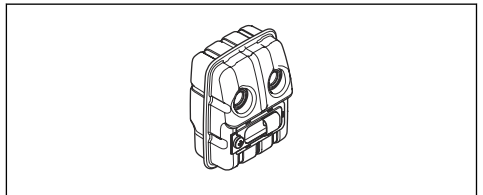

Der Schalldämpfer senkt den Geräuschpegel so weit wie möglich und hält die Abgase des Motors vom Bediener fern.

- Führen Sie eine Sichtkontrolle auf Beschädigungen und Verformungen durch.
- Stellen Sie sicher, dass der Schalldämpfer fest am Gerät montiert ist.

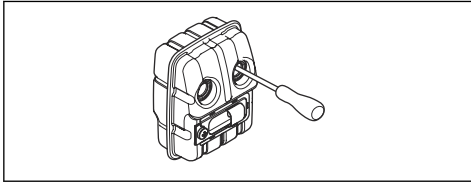

Hinweis: Entfernen Sie den Schalldämpfer nicht aus dem Gerät.

- Wenn der Schalldämpfer an Ihrem Gerät ein Funkenfängernetz hat, führen Sie eine Sichtkontrolle durch. Tauschen Sie das Funkenfängernetz aus, wenn es beschädigt ist.
 - a) Reinigen Sie das Funkenfängernetz, wenn es schmutzig ist. Ein schmutziger Funkenenschutz führt zur Überhitzung des Motors, was Schäden am Motor zur Folge hat.
 - b) Stellen Sie sicher, dass das Funkenfängernetz korrekt angebracht ist.

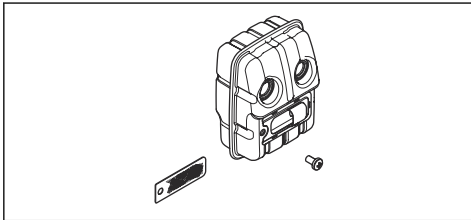

So prüfen Sie die Klingen und den Klingenschutz

Der äußere Teil der Klingen dient als Klingenschutz. Der Klingenschutz verhindert Schnittverletzungen.

1. Stoppen Sie den Motor, und stellen Sie sicher, dass sich die Klingen nicht mehr bewegen.
2. Entfernen Sie die Zündkappe von der Zündkerze.
3. Ziehen Sie Schutzhandschuhe an.
4. Stellen Sie sicher, dass die Klinge und der Klingenschutz nicht beschädigt oder verbogen sind. Ersetzen Sie stets eine beschädigte oder verbogene Klinge bzw. einen beschädigten Klingenschutz.
5. Achten Sie darauf, dass die Schrauben an den Klingen und am Klingenschutz fest angezogen sind.

Sicherer Umgang mit Kraftstoff



WARNUNG: Lesen Sie die folgenden Warnhinweise, bevor Sie das Gerät benutzen.

- Starten Sie das Gerät nicht, wenn sich Kraftstoff oder Öl darauf befindet. Entfernen Sie den unerwünschten Kraftstoff bzw. das Öl und lassen Sie das Gerät trocknen. Entfernen Sie unerwünschten Kraftstoff aus dem Gerät.
- Wechseln Sie sofort die Kleidung, wenn Sie Kraftstoff darauf verschütten.
- Lassen Sie keinen Kraftstoff auf Ihren Körper gelangen, denn dies kann zu Verletzungen führen. Wenn Kraftstoff auf Ihre Haut gelangt, diesen mit Wasser und Seife abwaschen.
- Starten Sie den Motor niemals, wenn Sie Öl oder Kraftstoff auf das Gerät oder auf Ihren Körper verschüttet haben.
- Starten Sie das Gerät nicht, wenn der Motor undicht ist. Überprüfen Sie den Motor regelmäßig auf Undichtigkeiten.
- Gehen Sie vorsichtig mit Kraftstoff um. Kraftstoff ist feuergefährlich, und die Dämpfe sind explosiv und können zu Verletzungen oder sogar zum Tod führen.
- Atmen Sie die Kraftstoffdämpfe nicht ein, denn sie sind gesundheitsschädigend. Achten Sie auf ausreichende Belüftung.
- Rauchen Sie nicht in der Nähe des Kraftstoffs oder des Motors.
- Stellen Sie keine heißen Gegenstände in der Nähe des Kraftstoffs oder Motors ab.
- Füllen Sie keinen Kraftstoff nach, während der Motor läuft.
- Vergewissern Sie sich, dass der Motor abgekühlt ist, bevor Sie Kraftstoff nachfüllen.
- Öffnen Sie vor dem Nachfüllen den Tankdeckel langsam und lassen Sie den Druck vorsichtig entweichen.
- Füllen Sie keinen Kraftstoff in den Motor, wenn Sie sich in einem Innenraum befinden. Eine mangelhafte Luftzirkulation kann zu schweren oder tödlichen Verletzungen durch Ersticken oder eine Kohlenmonoxidvergiftung führen.
- Drehen Sie den Tankdeckel sorgfältig zu, da ansonsten Brandgefahr besteht.
- Stellen Sie vor dem Einschalten das Gerät in einem Abstand von mindestens 3 m von der Stelle auf, wo Sie den Tank befüllt haben.
- Überfüllen Sie den Kraftstofftank nicht.
- Stellen Sie sicher, dass kein Kraftstoff austreten kann, wenn Sie das Gerät oder den Kraftstoffbehälter transportieren.
- Bewegen Sie sich mit dem Gerät oder einen Kraftstoffbehälter nicht in Bereichen mit offenem Feuer, Funkenbildung oder Zündflammen. Stellen Sie sicher, dass sich im Lagerbereich keine offene Feuerquelle befindet.
- Verwenden Sie nur zugelassene Behälter, wenn Sie den Kraftstoff transportieren oder lagern Sie den Kraftstoff ein.
- Leeren Sie den Kraftstofftank, bevor Sie das Gerät für längere Zeit einlagern. Entsorgen Sie

den Kraftstoff an Orten, die durch die lokalen gesetzlichen Bestimmungen dafür vorgesehen sind.

- Reinigen Sie das Gerät, bevor Sie es für längere Zeit einlagern.
- Ziehen Sie den Zündkerzenstecker ab, bevor Sie das Gerät einlagern, um sicherzustellen, dass der Motor nicht unbeabsichtigt starten kann.

Sicherheitshinweise für die Wartung



WARNUNG: Lesen Sie die folgenden Warnhinweise, bevor Sie das Gerät benutzen.

- Stoppen Sie den Motor und stellen Sie sicher, dass sich die Schneidausrüstung nicht mehr bewegt. Lassen Sie das Gerät abkühlen, bevor Sie Wartungsarbeiten durchführen.
- Trennen Sie die Zündkappe vor Beginn der Wartung.
- Die Abgase des Motors enthalten Kohlenmonoxid, ein geruchloses, giftiges und sehr gefährliches Gas, das zum Tod führen kann. Betreiben Sie das Gerät nicht in geschlossenen Räumen.

- Die Abgase des Motors sind heiß und können Funken schlagen. Lassen Sie das Gerät nicht im Innenbereich oder in der Nähe von brennbaren Materialien laufen.
- Zubehörteile und Änderungen am Gerät, die vom Hersteller nicht genehmigt wurden, können zu schweren Verletzungen oder zum Tod führen. Verändern Sie das Gerät nicht. Verwenden Sie stets Originalzubehör.
- Wenn die Wartung nicht ordnungsgemäß und regelmäßig erfolgt, erhöht sich die Verletzungsgefahr und das Risiko für eine Beschädigung des Geräts.
- Führen Sie die Wartung nur gemäß dieser Betriebsanleitung durch. Lassen Sie alle anderen Wartungsarbeiten von einer autorisierten Husqvarna Servicewerkstatt durchführen.
- Lassen Sie eine autorisierte Husqvarna Servicewerkstatt das Gerät regelmäßig warten.
- Ersetzen Sie beschädigte, abgenutzte oder defekte Teile.

Montage

Einleitung



WARNUNG: Lesen Sie vor der Montage des Geräts das Kapitel über Sicherheit, und machen Sie sich damit vertraut.

So installieren Sie die Schneideinheit

1. Lösen Sie die Schraube auf der Schneideinheit (A).

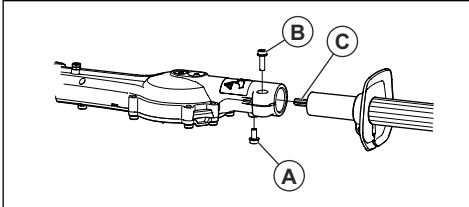

2. Führen Sie das Führungsrohr in die Schneideinheit ein. Richten Sie die Schraube (A) an der Bohrung im Führungsrohr aus.



ACHTUNG: Stellen Sie sicher, dass die Antriebswelle (C) mit dem Zahnrad in der Schneideinheit in Eingriff kommt.

3. Ziehen Sie die Schraube mit der Hand an. Stellen Sie sicher, dass die Schraube (A) in der Bohrung im Führungsrohr landet.
4. Ziehen Sie die Schraube (A) vollständig an.
5. Ziehen Sie die Schraube (B) vollständig an.

Betrieb

Einleitung



WARNUNG: Lesen Sie vor Gebrauch des Geräts das Kapitel über Sicherheit, und machen Sie sich damit vertraut.

Wichtige Schritte, bevor Sie mit dem Gerät arbeiten

- Prüfen Sie den Arbeitsbereich, und entfernen Sie lose Gegenstände.
- Prüfen Sie die Schneideinheit. Siehe *So prüfen Sie die Klingen und den Klingenschutz auf Seite 81*.
- Stellen Sie sicher, dass das Getriebegehäuse korrekt geschmiert ist.

- Stellen Sie sicher, dass die Sicherheitsvorrichtungen am Gerät ordnungsgemäß funktionieren. Verwenden Sie das Gerät nur dann, wenn alle Sicherheitsvorrichtungen ordnungsgemäß montiert sind.
- Vergewissern Sie sich, dass alle Schrauben und Muttern fest angezogen sind.
- Vergewissern Sie sich, dass alle Abdeckungen korrekt angebracht und unbeschädigt sind, bevor Sie das Gerät starten.
- Vergewissern Sie sich, dass die Schneideinheit stoppt, wenn der Motor bei Leerlaufdrehzahl läuft.

Außenbordmotoren (auch Outboardoil genannt). Verwenden Sie kein Öl für Viertaktmotoren.

Kraftstoff

Dieses Produkt verfügt über einen Zweitaktmotor.



ACHTUNG: Die Verwendung eines falschen Kraftstoffs kann zu einer Beschädigung des Motors führen. Verwenden Sie eine Mischung aus Benzin und Zweitaktöl.

Vorgemischter Kraftstoff

- Verwenden Sie Husqvarna vorgemischten Alkylatkraftstoff. Dies sorgt für die beste Leistung und eine Verlängerung der Lebensdauer des Motors. Im Vergleich zu herkömmlichem Kraftstoff enthält dieser Kraftstoff weniger gesundheitsschädliche Substanzen, wodurch der Ausstoß schädlicher Abgase verringert wird. Die Menge von Rückständen nach der Verbrennung ist bei diesem Kraftstoff niedriger. Dadurch bleiben die Bauteile des Motors sauberer.

So mischen Sie Kraftstoff vor

Benzin

- Verwenden Sie hochwertiges bleifreies Benzin mit maximal 10 % Ethanol (E10).



ACHTUNG: Verwenden Sie kein Benzin mit einer geringeren Oktanzahl als 90 RON (87 AKI). Bei Einsatz von Kraftstoff mit niedrigerer Oktanzahl kann es zu einem Klopfen im Motor kommen, das Motorschäden verursacht.

Zweitaktöl

- Verwenden Sie für beste Ergebnisse und die beste Leistung Husqvarna Zweitaktöl.
- Wenn Husqvarna Zweitaktöl nicht verfügbar ist, verwenden Sie ein qualitativ hochwertiges Zweitaktöl für luftgekühlte Motoren. Wenden Sie sich an Ihren Kundendienst zur Auswahl der richtigen Ölsorte.



ACHTUNG: Verwenden Sie kein Zweitaktöl für wassergekühlte

So mischen Sie Benzin und Zweitaktöl

Benzin, Liter	Zweitaktöl, Liter
	2 % (50:1)
5	0,10
10	0,20
15	0,30
20	0,40



ACHTUNG: Beim Mischen kleiner Kraftstoffmengen wirken sich auch kleine Abweichungen bei der Ölmenge stark auf das Mischungsverhältnis aus. Um das korrekte Mischungsverhältnis sicherzustellen, muss die beizumischende Ölmenge genau abgemessen werden.

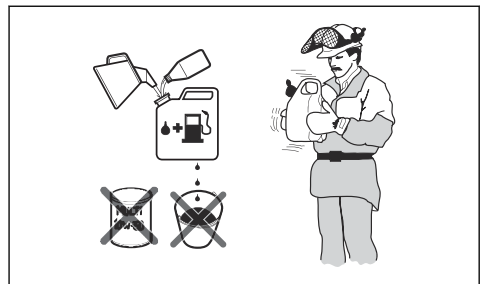

1. Füllen die Hälfte des Benzins in einen sauberen Kraftstoffbehälter.
2. Fügen Sie die gesamte Menge Öl hinzu.
3. Schütteln Sie die Kraftstoffmischung.
4. Geben Sie dann den Rest des Benzins in den Behälter dazu.
5. Schütteln Sie die Kraftstoffmischung sorgfältig.



ACHTUNG: Mischen Sie Kraftstoff höchstens für einen Monat im Voraus.

So füllen Sie den Kraftstofftank

1. Stellen Sie den Motor ab, und lassen Sie den Motor abkühlen.

2. Säubern Sie den Bereich rund um den Tankdeckel.

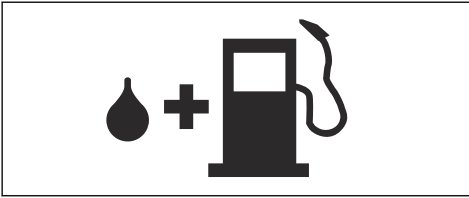

3. Schütteln Sie den Behälter, und stellen Sie sicher, dass der Kraftstoff vollständig vermischt ist.
4. Entfernen Sie den Tankdeckel langsam, damit der Druck entweichen kann.
5. Füllen Sie den Kraftstofftank auf.



ACHTUNG: Stellen Sie sicher, dass der Kraftstofftank nicht zu viel Kraftstoff enthält. Der Kraftstoff dehnt sich beim Erwärmen aus.

6. Ziehen Sie den Tankdeckel vorsichtig fest.
7. Bewegen Sie das Gerät vor dem Start mindestens 3 m (10 ft) aus dem Auftankbereich und von der Kraftstoff-Auftankquelle weg.

Hinweis: Um herauszufinden, wo sich der Kraftstofftank an Ihrem Gerät befindet, siehe *Geräteübersicht auf Seite 75*.

So lassen Sie den Motor an



WARNUNG: Halten Sie beim Anlassen des Geräts einen Mindestabstand von 15 m/50 ft zu Personen oder Tieren ein. Es besteht die Gefahr, dass sich die Schneideinheit bewegt.

1. Bringen Sie den Choke in Choke-Lage.

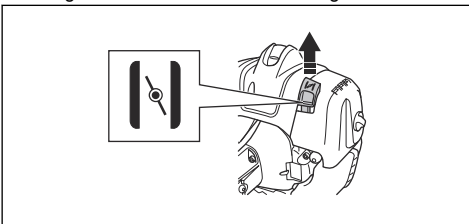

2. Drücken Sie die Kraftstoffpumpenblase, bis sich die Blase füllt.

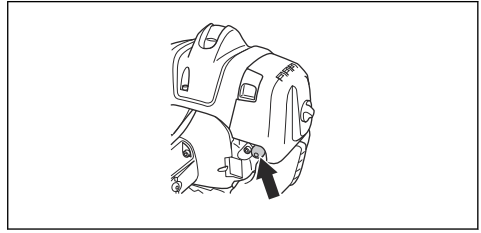

Hinweis: Es ist nicht erforderlich, die Kraftstoffpumpenblase vollständig zu füllen.

3. Drücken Sie den Gerätekörper mit der linken Hand gegen den Boden. Stellen Sie sich nicht mit den Füßen auf das Gerät.

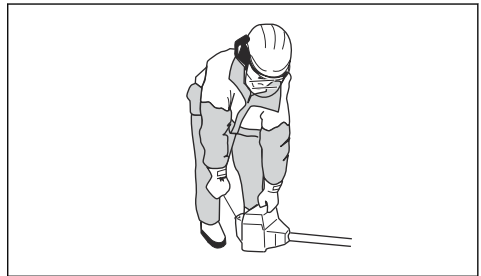

4. Ziehen Sie den Startseilhandgriff langsam, bis Sie einen Widerstand spüren, und ziehen Sie dann mit Kraft am Startseilhandgriff.



WARNUNG: Wickeln Sie das Starterseil nicht um Ihre Hand.

5. Ziehen Sie weiter am Startseilhandgriff, bis der Motor startet.



ACHTUNG: Ziehen Sie das Startseil nicht vollständig heraus, und lassen Sie den Startseilhandgriff nicht los. Geben Sie das Starterseil langsam frei, um Geräteschäden zu vermeiden.

6. Wenn der Motor startet, bringen Sie den Choke-Hebel in die Betriebsposition, und geben Sie Vollgas. Der Gashebel rückt automatisch aus der Startstellung aus.
7. Stellen Sie sicher, dass der Motor einwandfrei läuft.



WARNUNG: Verwenden Sie das Gerät niemals mit einer defekten Zündkappe, um Stromschläge zu vermeiden.

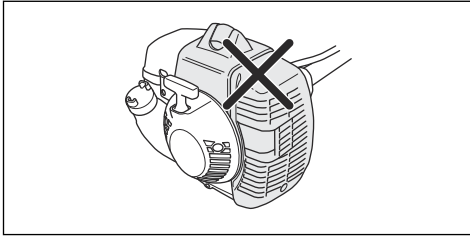

Hinweis: Bei warmem Motor ist der Chokeyhebel zum Starten des Geräts nicht notwendig.

Gerät stoppen

- Legen Sie den Stoppschalter in die Stopposition, um den Motor abzustellen.



ACHTUNG: Der Stoppschalter kehrt dann automatisch wieder in die Position RUN zurück.

So bedienen Sie das Gerät

- Beginnen Sie in Bodennähe, und bewegen Sie das Gerät dann nach oben, wenn Sie die Seitenscheiden.

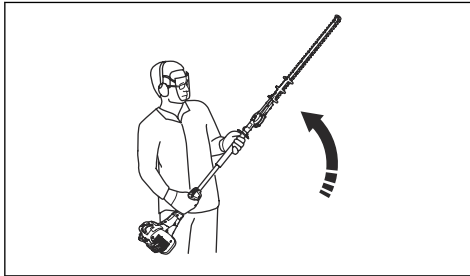

- Passen Sie das Tempo je nach Arbeitsaufwand an.
- Stellen Sie sicher, dass der Motor die Hecke nicht berührt.
- Halten Sie das Gerät für eine stabile Arbeitsposition nahe am Körper.

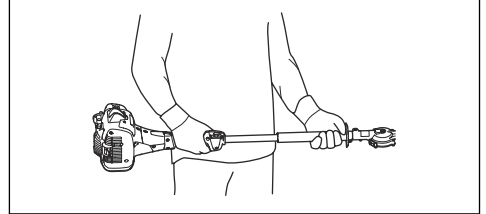

- Achten Sie darauf, dass die Spitze der Schneidausrüstung den Boden nicht berührt.
- Gehen Sie vorsichtig vor, und arbeiten Sie langsam, bis alle Äste korrekt geschnitten sind.

Wartung

Einleitung

Sicherheit, und machen Sie sich damit vertraut.



WARNUNG: Lesen Sie vor dem Warten des Geräts das Kapitel über

Wartungsplan

Instand halten	Vor dem Betrieb	Nach 40 h	Nach 100 h
Die Außenfläche reinigen.		Nach jedem Gebrauch.	
Den Schalldämpfer, die Abgasleitung und den Motor von Laub, Schmutz und unerwünschten Schmiermitteln befreien.		Nach jedem Gebrauch.	

Instand halten	Vor dem Betrieb	Nach 40 h	Nach 100 h
Sicherstellen, dass sich die Schneideinheit im Leerlauf nicht bewegt.	X		
Den Stoppschalter prüfen. Siehe <i>So prüfen Sie den Start-/Stopp-Schalter auf Seite 79</i> .	X		
Die Schneideinheit auf Beschädigung und Risse überprüfen. Bei Beschädigung ersetzen.	X		
Den Handschutz auf Beschädigung und Risse überprüfen. Bei Beschädigung ersetzen.	X		
Gashebelsperre und Gashebel überprüfen. Siehe <i>So prüfen Sie die Gashebelsperre auf Seite 79</i> .	X		
Den Motor, den Kraftstofftank und den Kraftstoffschlauch auf Undichtigkeiten überprüfen.	X		
Muttern und Schrauben festziehen.	X		
Startvorrichtung und Startseil auf Beschädigung überprüfen.		X	
Kontrollieren, ob die Schrauben, die die Klingen zusammenhalten, korrekt angezogen sind.		X	
Den Luftfilter reinigen. Bei Verwendung in staubigen Bereichen öfters reinigen. Bei Beschädigung ersetzen.		X	
Die Antivibrationseinheiten auf Beschädigung und Risse überprüfen. Bei Beschädigung ersetzen.		X	
Die Außenseite der Zündkerze und den umliegenden Bereich reinigen. Die Zündkerze Entfernen und den Elektrodenabstand messen. Den Elektrodenabstand korrigieren oder eine andere Zündkerze verwenden. Siehe <i>So überprüfen Sie die Zündkerze auf Seite 88</i> .		X	
Das Kühlsystem reinigen.		X	
Die Außenseite des Vergasers und den umliegenden Bereich reinigen.		X	
Kraftstofffilter auf Verschmutzungen und den Kraftstoffschlauch auf Risse oder andere Beschädigungen überprüfen. Bei Beschädigung ersetzen.			X
Das Funkenfängernetz des Schalldämpfers reinigen oder ersetzen. Siehe <i>So prüfen Sie den Schalldämpfer auf Seite 80</i> .		X	
Kraftstofftank inwendig reinigen.			X
Die Zündkerze ersetzen.			X
Die Kupplung, die Kupplungsfeder und die Kupplungstrommel auf Verschleiß überprüfen. Bei Beschädigung von einem zugelassenen Servicehändler ersetzen lassen.			X
Sicherstellen, dass das Getriebegehäuse mit Schmierfett gefüllt ist.			X
Alle Kabel und Anschlüsse überprüfen.			X

So stellen Sie die Leerlaufdrehzahl ein

1. Reinigen Sie den Luftfilter, und montieren Sie den Luftfilterdeckel.
2. Starten Sie das Gerät. Siehe *So lassen Sie den Motor an auf Seite 84*.

3. Drehen Sie die Stellschraube T im Uhrzeigersinn, bis die Schneideinheit sich zu bewegen beginnt.

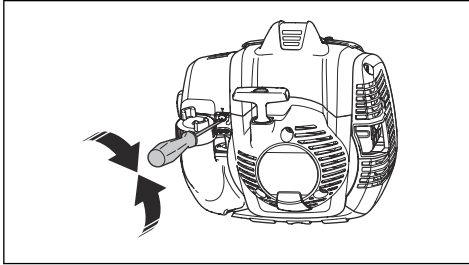

3. Entfernen Sie die Schraube zur Befestigung des Funkenfängernetzes.

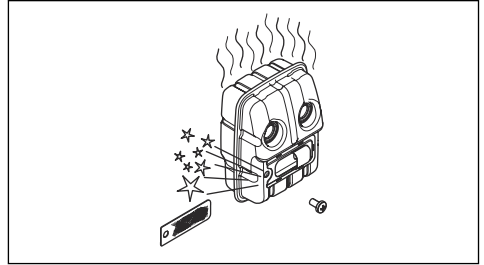

4. Drehen Sie die Stellschraube gegen den Uhrzeigersinn, bis die Schneideinheit stehen bleibt.



WARNUNG: Wenn Sie die Leerlaufdrehzahl anpassen und die Schneideinheit nicht anhält, wenden Sie sich an den nächsten Servicehändler. Verwenden Sie das Gerät erst wieder, wenn es richtig eingestellt oder repariert wurde.



ACHTUNG: Weist das Funkenfängernetz Schäden auf, muss es ausgewechselt werden. Benutzen Sie das Gerät nicht, wenn das Funkenfängernetz auf dem Schalldämpfer fehlt oder defekt ist.

Hinweis: Die Leerlaufdrehzahl ist richtig eingestellt, wenn der Motor in allen Stellungen gleichmäßig läuft. Siehe für die empfohlene Leerlaufdrehzahl.

Wartung des Schalldämpfers

Der Schalldämpfer hat die Aufgabe, den Geräuschpegel zu dämpfen und die Abgase vom Anwender wegzuleiten.



WARNUNG: Schalldämpfer mit Katalysator können während des Betriebs sehr heiß werden und bleiben auch einige Zeit nach dem Abstellen des Produkts heiß. Dies gilt auch für den Leerlaufbetrieb. Wenn Sie das Produkt berühren, kann dies zu Verbrennungen führen. Denken Sie auch an die Brandgefahr.



ACHTUNG: Wenn das Funkenfängernetz häufig verstopft ist, kann dies ein Zeichen dafür sein, dass der Katalysator nicht einwandfrei arbeitet. Lassen Sie den Schalldämpfer von Ihrem Servicehändler kontrollieren. Ein verstopftes Funkenfängernetz kann zu Überhitzung führen, wodurch Schäden an Zylinder und Kolben entstehen können.

1. Schalten Sie das Gerät aus und lassen Sie es abkühlen.
2. Entfernen Sie die Abdeckung am Schalldämpfer.

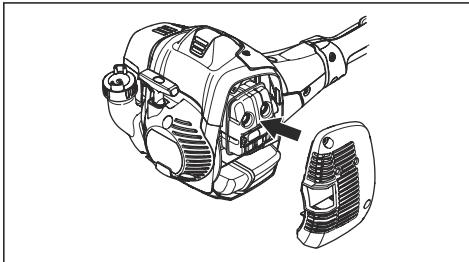

Kühlsystem

Das Gerät ist mit einem Kühlsystem ausgestattet, um die Betriebstemperatur so gering wie möglich zu halten.

Reinigen Sie die Bauteile des Kühlsystems wöchentlich mit einer Bürste, bei raueren Bedingungen auch häufiger. Eine Verschmutzung oder Verstopfung des Kühlsystems führt zur Überhitzung des Gerätes, was Zylinder und Kolben beschädigt.

Das Kühlsystem besteht aus folgenden Teilen:

1. Lufteinlass in der Startvorrichtung.
2. Gebläseflügel des Schwungrads.
3. Kühlrippen des Zylinders.
4. Zylinderdeckel.
5. Schalldämpferabdeckung.
6. Auspuffstütze.

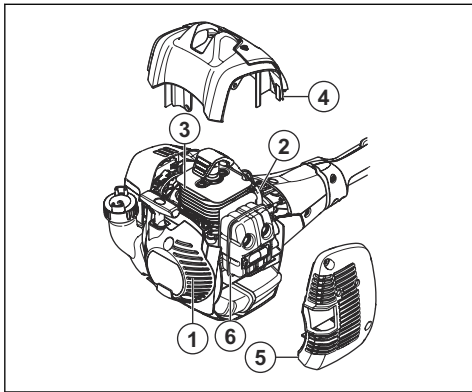

- Leistungsminderung.
- Unnötigem Verschleiß der Motorteile.
- Zu hoher Kraftstoffverbrauch.

Reinigen Sie den Luftfilter jeweils nach 25 Betriebsstunden, bei besonders staubigen Verhältnissen häufiger.

Reinigen des Luftfilters



ACHTUNG: Ein beschädigter, stark verschmutzter oder mit Kraftstoff getränkter Luftfilter muss immer ausgetauscht werden.

Wenn Sie einen Luftfilter lange verwenden, kann er nicht vollständig gereinigt werden. Tauschen Sie den Luftfilter regelmäßig gegen einen neuen aus.

1. Bewegen Sie den Drosselhebel nach oben, um die Drosselluftklappe zu schließen.

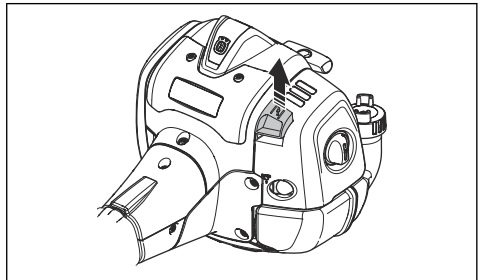

2. Nehmen Sie Luftfilterdeckel und Luftfilter ab.

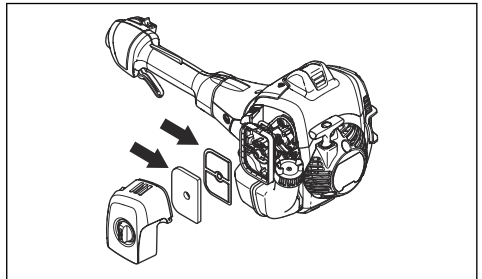

3. Reinigen Sie den Luftfilter mit warmer Seifenlauge.
4. Tauschen Sie den Luftfilter aus, falls er für eine Reinigung zu stark verschmutzt ist. Tauschen Sie einen beschädigten Luftfilter unbedingt aus.
5. Reinigen Sie zudem die Innenseite des Luftfilterdeckels. Verwenden Sie dazu Druckluft oder eine Bürste.
6. Prüfen Sie regelmäßig die Oberfläche der Gummidichtung. Tauschen Sie den Filter auf der Gummidichtung bei Beschädigung aus.
7. Achten Sie darauf, dass der Luftfilter trocken ist, bevor Sie ihn wieder einbauen.

So überprüfen Sie die Zündkerze



ACHTUNG: Verwenden Sie stets den vom Hersteller empfohlenen Zündkerzentyp! Die Verwendung eines falschen Zündkerzentyps kann zu Schäden am Gerät führen.

- Überprüfen Sie die Zündkerze, wenn der Motor nur schwache Leistung bringt, sich nur schwer starten lässt oder im Leerlauf nicht ordnungsgemäß funktioniert.
- Wenn Sie diese Anweisungen befolgen, verringern Sie die Gefahr von unerwünschtem Material an den Elektroden der Zündkerze:
 - a) Stellen Sie sicher, dass die Leerlaufdrehzahl richtig eingestellt ist.
 - b) Vergewissern Sie sich, dass das Kraftstoffgemisch korrekt ist.
 - c) Vergewissern Sie sich, dass der Luftfilter sauber ist.
- Ist die Zündkerze verschmutzt, so ist sie zu reinigen; gleichzeitig ist zu prüfen, ob der Elektrodenabstand korrekt ist, siehe *Technische Angaben auf Seite 91*.

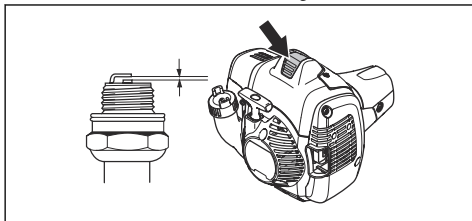

- Tauschen Sie die Zündkerze bei Bedarf aus.

Luftfilter

Befreien Sie den Luftfilter von Staub und Schmutz, um Folgenden vorzubeugen:

- Vergaserstörungen.
- Startschwierigkeiten.

So tragen Sie Öl auf den Schaumluftfilter auf



ACHTUNG: Verwenden Sie immer Husqvarna spezielles Luftfilteröl. Verwenden Sie keine anderen Arten von Öl.



WARNUNG: Ziehen Sie Schutzhandschuhe an. Das Luftfilteröl kann Hautreizungen verursachen.

1. Stecken Sie den Schaumluftfilter in einen Plastikbeutel.
2. Schütten Sie das Öl in den Plastikbeutel.
3. Reiben Sie den Kunststoffbeutel, um das Öl gleichmäßig über den Schaumluftfilter zu verteilen.
4. Drücken Sie das unerwünschte Öl aus dem Schaumluftfilter, solange sich dieser im Kunststoffbeutel befindet.

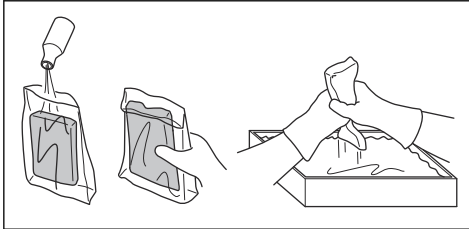

So schmieren Sie das Getriebegehäuse



WARNUNG: Berühren Sie das Getriebegehäuse nicht unmittelbar nach dem Betrieb des Geräts. Das Getriebegehäuse ist heiß und kann Verletzungen verursachen.

- Verwenden Sie Husqvarna-Spezialfett. Ihr Servicehändler steht Ihnen gern für weitere Informationen zu empfohlenen Schmierfetten zur Verfügung.
- Geben Sie das Fett über die Schmiernippel hinzu.

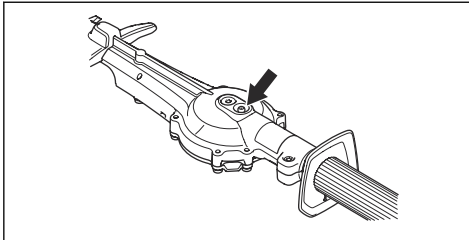

ACHTUNG: Füllen Sie das Getriebegehäuse nicht vollständig.

So reinigen und schmieren Sie die Klingen

1. Reinigen Sie die Klingen vor und nach dem Betrieb des Geräts von unerwünschten Materialien.
2. Schmieren Sie vor der Langzeitaufbewahrung die Klingen.

Hinweis: Ihr Servicehändler steht Ihnen gerne für weitere Informationen zu empfohlenen Reinigungsmitteln und Schmierstoffen zur Verfügung.

So überprüfen Sie die Klingen

1. Entfernen Sie die Kappe am Steckschlüsseleinsatz des Getriebegehäuses.
2. Setzen Sie den Kombischlüssel in die Buchse des Getriebegehäuses, und drehen Sie diesen im und gegen den Uhrzeigersinn. Stellen Sie sicher, dass sich die Klingen frei bewegen können.

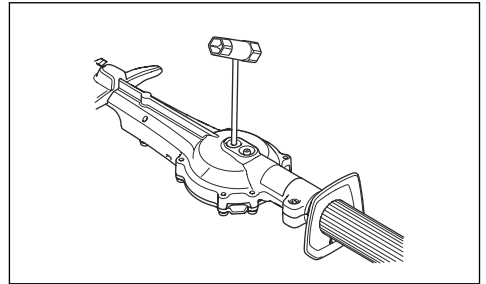

3. Überprüfen Sie die Kanten der Klingen auf Schäden oder Verformungen.
4. Entfernen Sie mit einer Feile Grate auf den Klingen.

Fehlerbehebung

Der Motor springt nicht an		
Störung	Mögliche Ursache	Empfohlene Schritte
Starterklinken	Die Starterklinken sind nicht frei beweglich.	Stellen Sie die Starterklinken ein oder tauschen Sie sie aus.
		Reinigen Sie den Bereich um die Starterklinken.
		Wenden Sie sich an einen zugelassenen Servicehändler.
Kraftstofftank	Falsche Kraftstoffsorte.	Entleeren Sie den Behälter und verwenden Sie den richtigen Kraftstoff.
Vergaser	Falsche Leerlaufdrehzahl	Stellen Sie die Leerlaufdrehzahl ein.
Kein Funke	Die Zündkerze ist verschmutzt oder nass.	Stellen Sie sicher, dass die Zündkerze sauber und trocken ist.
	Falscher Elektrodenabstand	Reinigen Sie die Zündkerze. Stellen Sie sicher, dass der Elektrodenabstand der Zündkerze korrekt ist. Stellen Sie sicher, dass die Zündkerze über eine sog. Funkenstörung verfügt.
		Unter <i>Technische Angaben auf Seite 91</i> finden Sie den richtigen Elektrodenabstand.
Zündkerze	Die Zündkerze sitzt lose.	Zündkerze festziehen.

Der Motor startet, geht aber wieder aus.		
Störung	Mögliche Ursache	Empfohlene Schritte
Kraftstofftank	Falsche Kraftstoffsorte.	Entleeren Sie den Behälter und verwenden Sie den richtigen Kraftstoff.
Vergaser	Falsche Leerlaufdrehzahl	Stellen Sie die Leerlaufdrehzahl ein. Siehe <i>So stellen Sie die Leerlaufdrehzahl ein auf Seite 86</i> . Kontaktieren Sie, falls notwendig, Ihren zuständigen Servicehändler.
Luftfilter	Verstopfter Luftfilter.	Reinigen Sie den Luftfilter.

Klinge		
Störung	Mögliche Ursachen	Empfohlene Schritte
Die Klinge bewegt sich nur langsam oder gar nicht.	Die Klinge ist blockiert oder beschädigt.	Reinigen Sie die Klängen von unerwünschten Materialien. Siehe <i>So reinigen und schmieren Sie die Klängen auf Seite 89</i> . Entfernen Sie Grate von der Klinge, siehe <i>So überprüfen Sie die Klängen auf Seite 89</i> . Ersetzen Sie die Klinge bei Beschädigung.

Klinge		
Störung	Mögliche Ursachen	Empfohlene Schritte
Die Klinge schneidet nicht leicht.	Die Klinge ist nicht scharf oder sie ist beschädigt.	Schärfen Sie die Klinge, siehe <i>So überprüfen Sie die Klängen auf Seite 89</i> . Ersetzen Sie die Klinge bei Beschädigung.
Die Klinge wird heiß.	Es gibt Reibung zwischen den Klängen.	Entfernen Sie Grate von der Klinge und schmieren Sie die Klinge. Siehe <i>So überprüfen Sie die Klängen auf Seite 89</i> .

Transport, Lagerung und Entsorgung

Transport und Lagerung

- Lassen Sie das Gerät vor der Lagerung stets abkühlen.
- Für die Lagerung und den Transport des Geräts und des Kraftstoffs ist darauf zu achten, dass keine Lecks oder Dämpfe vorhanden sind. Funken oder offene Flammen, zum Beispiel von elektrischen Geräten oder einem Boiler, können ein Feuer auslösen.
- Verwenden Sie für die Lagerung und den Transport von Kraftstoff immer zugelasene Behälter.
- Leeren Sie den Kraftstofftank vor dem Transport oder vor der Langzeitaufbewahrung.

Entsorgen Sie den Kraftstoff in einer geeigneten Abfallentsorgungsstelle.

- Bringen Sie den Transportschutz während des Transports und der Lagerung an.
- Entfernen Sie die Zündkappe von der Zündkerze.
- Befestigen Sie das Gerät während des Transports. Sorgen Sie dafür, dass sich das Gerät während des Transports nicht bewegen kann.
- Reinigen und warten Sie das Gerät, bevor Sie es für längere Zeit einlagern.

Technische Angaben

Technische Daten

	525HF3S
Motor	
Hubraum, cm ³	24,5
Bohrung, mm	34
Hub, mm	27
Leerlaufdrehzahl, U/min	3000
Empfohlenes max. Tempo, U/min.	12000
Motorhöchstleistung nach ISO 8893, kW/PS bei U/min	0,9/8500
Katalysatorschalldämpfer	Ja
Drehzahleregelte Zündanlage	Ja
Zündanlage	
Zündkerze	NGK BPM8Y
Elektrodenabstand, mm	0,65

	525HF3S
Kraftstoff- und Schmiersystem	
Füllmenge Kraftstofftank, (l/cm ³)	0,5/500
Gewicht	
Ohne Kraftstoff, kg	6,1
Geräuschemissionen ¹³	
Gemessener Schalleistungspegel dB (A)	105
Schalleistungspegel, garantiert L _{WA} dB (A)	106
Geräuschpegel ¹⁴	
Äquivalenter Schalldruckpegel am Ohr des Bedieners, gemessen gemäß ISO 22868, dB (A)	92
Vibrationspegel ¹⁵	
Äquivalente Vibrationspegel (a _{hv,eq}) an den Griffen, gemessen nach ISO 22867, m/s ² :	
Vorderseite/Hinterseite, mm/s ²	3,9/2,9
Messer	
Länge, mm	650
Schnittgeschwindigkeit, Schnitte/Min.	4339

¹³ Umweltbelastende Geräuschemissionen, gemessen als Schalleistung (L_{WA}) gemäß EG-Richtlinie 2000/14/EG Der aufgezeichnete Lautstärkepegel für das Gerät wurde unter Verwendung der originalen Schneidusrüstung mit dem höchsten Pegel gemessen. Die Differenz zwischen garantiertem und gemessenem Schalleistungspegel besteht darin, dass beim garantierten Schalleistungspegel auch eine Streuung im Messergebnis und Variationen zwischen verschiedenen Geräten desselben Modells gemäß der Richtlinie 2000/14/EG berücksichtigt werden.

¹⁴ Berichten zufolge liegt der äquivalente Schalldruckpegel normalerweise bei einer Ausbreitungsklasse (standardmäßige Ausbreitung) von 1 dB (A).

¹⁵ Berichten zufolge liegt der äquivalente Vibrationspegel normalerweise bei einer Ausbreitungsklasse (Standardabweichung) von 1 m/s².

Konformitätserklärung

EU-Konformitätserklärung

Die **Husqvarna AB**, SE-561 82 Huskvarna, Schweden,
Tel.: +46-36-146500, erklärt in alleiniger Verantwortung,
dass das Gerät:

Beschreibung	Heckenscheren
Marke	Husqvarna
Typ/Modell	525HF3S
Identifizierung	Seriennummern ab 2022

die folgenden EU-Richtlinien und -Verordnungen erfüllt:

Richtlinie/Verordnung	Beschreibung
2006/42/EG	„Maschinenrichtlinie“
2014/30/EG	„bezüglich EMV-Richtlinie“
2000/14/EG	„über umweltbelastende Geräuschemissionen von zur Verwendung im Freien vorgesehenen Geräten und Maschinen, Anhang V“
2011/65/EG	„zur Beschränkung der Verwendung bestimmter gefährlicher Stoffe in Elektro- und Elektronikgeräten“

und dass die folgenden Normen und/oder technischen Daten angewendet werden;

EN ISO 12100:2010

EN ISO 10517:2019

EN IEC 63000:2018

EN ISO 14982:2009

RISE SMP Svensk Maskinprovning AB, Box 7035,
SE-750 07 Uppsala, Schweden, hat die freiwillige
Typenprüfung für Husqvarna AB ausgeführt.

Zertifikatsnummer: SEC/14/2406

RISE SMP Svensk Maskinprovning AB, Box
7035, SE-750 07 Uppsala, Schweden, hat die
Übereinstimmung mit der Richtlinie des Rates
vom 8. Mai 2000 „über umweltbelastende
Geräuschemissionen von zur Verwendung im Freien

vorgesehenen Geräten und Maschinen“ 2000/14/EG
bestätigt.

Huskvarna, Mar 14, 2022

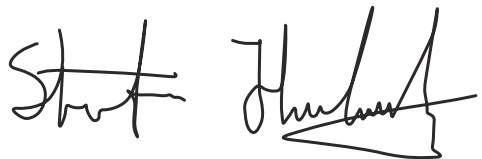

Stefan Holmberg

R&D Director, Technology Management

Husqvarna AB

Verantwortlich für die technische Dokumentation



Περιεχόμενα

Εισαγωγή.....	94	Αντιμετώπιση προβλημάτων.....	109
Ασφάλεια.....	96	Μεταφορά, αποθήκευση και απόρριψη.....	110
Συναρμολόγηση.....	101	Τεχνικά στοιχεία.....	110
Λειτουργία.....	101	Δήλωση συμμόρφωσης.....	112
Συντήρηση.....	104		

Εισαγωγή

Περιγραφή προϊόντος

Το προϊόν είναι ένα μπροντουροψάλιδο με κοντάρι με κινητήρα εσωτερικής καύσης.

Προβλεπόμενη χρήση

Το προϊόν χρησιμοποιείται για την κοπή κλαδιών και κλωναριών. Μην χρησιμοποιείτε το προϊόν για άλλες εργασίες.

Επισκόπηση προϊόντος

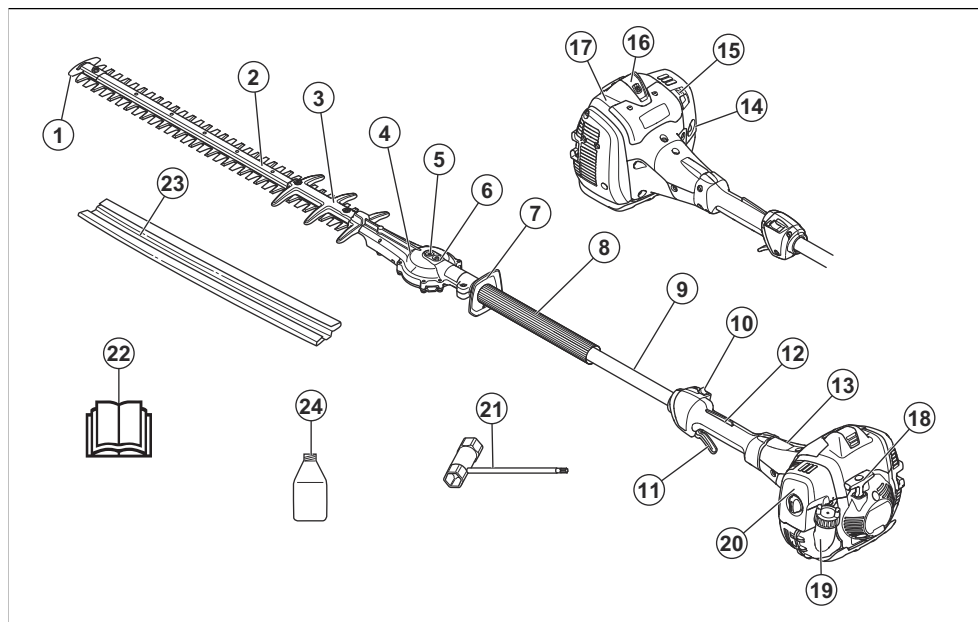

1. Προστατευτικό άκρου της λεπίδας
2. Μονάδα κοπής
3. Προφυλακτήρας λεπίδας
4. Μηχανισμός μετάδοσης
5. Υποδοχή για χειροκίνητη απασφάλιση των λεπίδων
6. Γρασαδόρος
7. Προστατευτικό χεριού
8. Εμπρόσθια χειρολαβή
9. Αξονας
10. Διακόπτης διακοπής λειτουργίας
11. Σκανδάλη γκαζιού
12. Ασφάλεια σκανδάλης γκαζιού
13. Κάλυμμα συμπλέκτη
14. Φούσκα πλήρωσης χειροκίνητης αντlias καυσίμου (πουάρ)
15. Χειριστήριο τσοκ
16. Καπάκι μπουζί και μπουζί
17. Κάλυμμα κυλινδρού
18. Λαβή εκκίνησης
19. Ντεπόζιτο καυσίμου
20. Κάλυμμα φίλτρου αέρα
21. Γερμανοπολύγωνο κλειδί

22. Εγχειρίδιο χρήσης
 23. Προστατευτικό μεταφοράς
 24. Λάδι δίχρωνων κινητήρων. Δεν περιλαμβάνεται για όλες τις αγορές.



Χρησιμοποιείτε σταθερές μπότες με αντολισθητική σόλα.



Χρησιμοποιείτε εγκεκριμένα προστατευτικά γάντια.



Προτού αγγίξετε το εργαλείο κοπής, σταματήστε εντελώς το προϊόν.

Σύμβολα στο προϊόν



ΠΡΟΕΙΔΟΠΟΙΗΣΗ: Αυτό το προϊόν μπορεί να είναι επικίνδυνο και να προκαλέσει σοβαρό τραυματισμό ή θάνατο του χειριστή ή άλλων ατόμων. Να είστε προσεκτικοί και να χρησιμοποιείτε το προϊόν σωστά.



Διαβάστε προσεκτικά το εγχειρίδιο χρήσης και βεβαιωθείτε ότι έχετε κατανοήσει τις οδηγίες προτού χρησιμοποιήσετε αυτό το προϊόν.



Χρησιμοποιείτε ένα κράνος προστασίας σε σημεία όπου μπορεί να πέσουν αντικείμενα επάνω σας. Χρησιμοποιείτε εγκεκριμένη προστασία ακοής. Χρησιμοποιείτε εγκεκριμένη προστασία ματιών.

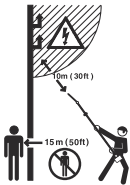

Αυτό το προϊόν δεν διαθέτει ηλεκτρική μόνωση. Εάν το προϊόν ακουμπήσει ή πλησιάσει σε ηλεκτρικές γραμμές υψηλής τάσης, μπορεί να προκληθεί σοβαρός τραυματισμός ή θάνατος στο χειριστή. Το ηλεκτρικό ρεύμα μπορεί να περάσει από διαφορετικά αντικείμενα μέσω μιας καμπύλης. Όσο υψηλότερη είναι η τάση, τόσο μεγαλύτερη είναι η απόσταση που μπορεί να διανύσει το ηλεκτρικό ρεύμα. Το ηλεκτρικό ρεύμα μπορεί επίσης να περάσει μέσα από κλαδιά ή άλλα αντικείμενα, ειδικά εάν είναι βρεγμένα. Πρέπει να διατηρείτε πάντα το προϊόν σε απόσταση τουλάχιστον 10 m/33 ft από τις ηλεκτρικές γραμμές υψηλής τάσης ή/και οποιαδήποτε αντικείμενα που ακουμπούν στις ηλεκτρικές γραμμές. Εάν πρέπει να εκτελέσετε εργασίες κοντά στις ηλεκτρικές γραμμές, βεβαιωθείτε ότι η παροχή ρεύματος είναι απενεργοποιημένη προτού ξεκινήσετε τις εργασίες. Διατηρήστε μια απόσταση τουλάχιστον 15 m/50 ft από άλλα άτομα και ζώα κατά τη διάρκεια της λειτουργίας.



Ετικέτα εκπομπών θορύβου στο περιβάλλον σύμφωνα με οδηγίες και κανονισμούς της ΕΕ και του Η.Β. και τη νομοθεσία της Νότιας Νέας Ουαλίας Κανονισμός για την προστασία των περιβαλλοντικών δράσεων (έλεγχος θορύβου) του 2017. Η εγγυημένη στάθμη θορύβου του προϊόντος καθορίζεται στην ενότητα *Τεχνικά στοιχεία στη σελίδα 110* και στην ετικέτα.

yyyywwxxxx

Η πινακίδα στοιχείων δείχνει τον αριθμό σειράς. Το **yyyy** είναι το έτος παραγωγής και το **ww** είναι η εβδομάδα παραγωγής.

Περιεχόμενα Άλλα σύμβολα/σήματα που υπάρχουν στο προϊόν αναφέρονται σε ειδικές απαιτήσεις πιστοποίησης για ορισμένες αγορές.

Εκπομπές Euro V



ΠΡΟΕΙΔΟΠΟΙΗΣΗ: Οποιαδήποτε μη εξουσιοδοτημένη παρέμβαση στον κινητήρα ακυρώνει την έγκριση τύπου ΕΕ αυτού του προϊόντος.



Το προϊόν συμμορφώνεται με τις ισχύουσες οδηγίες ΕΚ.

Αυτό το προϊόν συμμορφώνεται με τις ισχύουσες οδηγίες του Η.Β.

Ορισμοί για την ασφάλεια

Για την επισήμανση ειδικών σημαντικών τμημάτων του εγχειριδίου χρησιμοποιούνται προειδοποιήσεις, συστάσεις προσοχής και σημειώσεις.



ΠΡΟΕΙΔΟΠΟΙΗΣΗ: Χρησιμοποιείται όταν υπάρχει κίνδυνος τραυματισμού ή θανάτου του χειριστή ή άλλων παριστάμενων ατόμων, αν δεν τηρηθούν οι οδηγίες που παρέχονται στο εγχειρίδιο.



ΠΡΟΣΟΧΗ: Χρησιμοποιείται όταν υπάρχει κίνδυνος προκλήσης ζημιάς στο προϊόν, σε άλλα υλικά ή στον παρακείμενο χώρο, αν δεν τηρηθούν οι οδηγίες που παρέχονται στο εγχειρίδιο.

Περιεχόμενα Χρησιμοποιείται για παροχή περισσότερων πληροφοριών, οι οποίες χρειάζονται σε μια δεδομένη κατάσταση.

Γενικές οδηγίες ασφαλείας



ΠΡΟΕΙΔΟΠΟΙΗΣΗ: Προτού χρησιμοποιήσετε το προϊόν, διαβάστε τις παρακάτω προειδοποιητικές οδηγίες.

- Η εσφαλμένη ή απρόσεκτη χρήση του προϊόντος μπορεί να το καταστήσει ένα επικίνδυνο εργαλείο, ικανό να προκαλέσει σοβαρό ή ακόμα και θανατηφόρο τραυματισμό. Είναι ιδιαίτερα σημαντικό να διαβάσετε και να κατανοείτε τα περιεχόμενα του παρόντος εγχειριδίου χρήστη.
- Αυτό το προϊόν παράγει ηλεκτρομαγνητικό πεδίο κατά τη λειτουργία του. Το πεδίο αυτό, υπό ορισμένες συνθήκες, μπορεί να προκαλέσει παρεμβολές σε ενεργά ή παθητικά ιατρικά εμφυτεύματα. Προκειμένου να μειωθεί ο κίνδυνος παθήσεων που μπορεί να προκαλέσουν τραυματισμό ή θάνατο, συνιστούμε στα άτομα με ιατρικά εμφυτεύματα να συμβουλευτούν το θεράποντα ιατρό τους και τον κατασκευαστή του ιατρικού εμφυτεύματος, πριν να θέσουν το προϊόν σε λειτουργία.
- Η υπερέκθεση σε κραδασμούς μπορεί να προκαλέσει βλάβη στο κυκλοφορικό ή νευρικό σύστημα σε άτομα με βεβαρημένο κυκλοφορικό. Εάν αισθανθείτε συμπτώματα υπερέκθεσης σε κραδασμούς, επικοινωνήστε με τον γιατρό σας. Παραδείγματα τέτοιων συμπτωμάτων είναι το μούδιασμα, η απώλεια αίσθησης, οι σουβλιές, ο πόνος, η μυϊκή ατονία και η αλλαγή στο χρώμα ή την κατάσταση του δέρματος. Τα συμπτώματα αυτά συνήθως εμφανίζονται στα δάχτυλα, τις παλάμες ή τους καρπούς. Ο κίνδυνος αυξάνεται σε χαμηλές θερμοκρασίες.
- Εάν προκύψει μια κατάσταση όπου δεν είστε σίγουροι για το πώς πρέπει να προχωρήσετε, θα πρέπει να ζητήσετε τη συμβουλή ειδικού. Επικοινωνήστε με τον αντιπρόσωπο ή το συνεργείο σας. Αποφεύγετε τις καταστάσεις χρήσης, τις οποίες θεωρείτε πέραν των δυνατοτήτων σας.
- Μια χρησιμοποιημένη εξάτμιση (σιγαστήρας)/ φλογοπαγίδα και μια επιφάνεια στερέωσης φλογοπαγίδας μπορεί να περιέχει κατάλοιπα σωματιδίων καύσης που μπορεί να είναι καρκινογόνα. Αποφύγετε την έκθεση σε αυτές τις ενώσεις κατά τον χειρισμό της εξάτμισης (σιγαστήρα) ή/και της φλογοπαγίδας. Πριν από οποιοδήποτε χειρισμό της εξάτμισης (σιγαστήρα) ή/και της φλογοπαγίδας, βλ. *Έλεγχος της εξάτμισης (σιγαστήρα) στη σελίδα 99*.
- Λάβετε υπόψη ότι ο χειριστής είναι υπεύθυνος για ατυχήματα ή επικίνδυνες καταστάσεις που μπορεί να προκληθούν σε άλλα άτομα ή στην περιοχή τους.
- Μην επιτρέπετε ποτέ σε άλλα άτομα να χρησιμοποιούν το προϊόν χωρίς προηγούμενης να έχετε διασφαλίσει ότι έχουν κατανοήσει τα περιεχόμενα του εγχειριδίου χρήσης.
- Μην επιτρέπετε ποτέ σε παιδιά να χρησιμοποιούν το προϊόν ή να βρίσκονται κοντά σε αυτό. Καθώς το προϊόν είναι εξοπλισμένο με ελαττωμένο διακόπτη διακοπής λειτουργίας και μπορεί να εκκινήσει με χαμηλή ταχύτητα και δύναμη στη λαβή του συστήματος εκκίνησης, ακόμη και μικρά παιδιά, υπό ορισμένες συνθήκες, μπορούν να ασκήσουν τη δύναμη που χρειάζεται για την εκκίνηση του προϊόντος. Αυτό μπορεί να οδηγήσει σε σοβαρό τραυματισμό. Συνεπώς, πρέπει να αφαιρείτε το καπάκι του μπουζί, όταν το προϊόν δεν βρίσκεται υπό στενή παρακολούθηση.
- Αποθηκεύστε το προϊόν μακριά από παιδιά.
- Μην χρησιμοποιείτε ποτέ το προϊόν εάν είστε κουρασμένοι, έχετε καταναλώσει αλκοόλ ή παίρνετε φάρμακα που μπορεί να επηρεάσουν την όραση, την κρίση ή το συντονισμό σας.
- Μην χρησιμοποιείτε ποτέ το προϊόν εάν παρουσιάζει πρόβλημα. Εκτελείτε όλους τους ελέγχους και τις οδηγίες συντήρησης και επισκευής που αναφέρονται στο παρόν εγχειρίδιο. Μερικά μέτρα συντήρησης και επισκευής πρέπει να εκτελούνται από εκπαιδευμένο και ειδικευμένο προσωπικό. Ανατρέξτε στις οδηγίες της ενότητας με τίτλο Συντήρηση.
- Μην χρησιμοποιείτε ποτέ το προϊόν, εάν έχει τροποποιηθεί με οποιοδήποτε τρόπο από τις αρχικές προδιαγραφές του.

Οδηγίες ασφαλείας για τη λειτουργία



ΠΡΟΕΙΔΟΠΟΙΗΣΗ: Προτού χρησιμοποιήσετε το προϊόν, διαβάστε τις παρακάτω προειδοποιητικές οδηγίες.

- Μην χρησιμοποιείτε ποτέ το προϊόν σε ακραίες καιρικές συνθήκες π.χ. σε δριμύ ψυχός ή σε πολύ θερμά ή/και υγρά κλίματα.
- Οι ελαττωματικές λεπίδες μπορεί να αυξήσουν τον κίνδυνο ατυχημάτων.
- Διασφαλίστε ότι δεν πλησιάζει κανείς σε απόσταση μικρότερη από 15 m / 50 ft από το μηχάνημα όταν εργάζεστε.
- Παρακολουθείτε τον περιβάλλοντα χώρο και βεβαιωθείτε ότι δεν υπάρχει κίνδυνος να έρθουν σε επαφή άνθρωποι ή ζώα με τον εξοπλισμό κοπής.
- Επιθεωρήστε τον χώρο εργασίας. Απομακρύνετε αντικείμενα που μπορεί να εκτιναχθούν.
- Εξασφαλίστε πάντοτε μια ασφαλή και σταθερή θέση εργασίας.
- Μην αφήνετε ποτέ το μηχάνημα χωρίς επίβλεψη με τον κινητήρα σε λειτουργία.
- Βεβαιωθείτε ότι τα χέρια και τα πόδια σας δεν πλησιάζουν στη μονάδα κοπής όταν ο κινητήρας βρίσκεται σε λειτουργία.
- Εάν μαγκώσει οτιδήποτε στις λάμες ενώ εργάζεστε, σβήστε τον κινητήρα και περιμένετε να ακινητοποιηθεί εντελώς προτού καθαρίσετε τις λεπίδες. Αποσυνδέστε το καλώδιο ΥΤ από το μπουζί. Ανατρέξτε στην ενότητα *Επισκόπηση προϊόντος στη σελίδα 94*.
- Όταν σβήσει ο κινητήρας, κρατήστε τα χέρια και τα πόδια σας μακριά από τη μονάδα κοπής μέχρι να ακινητοποιηθεί εντελώς.
- Προσέχετε για κομμένα υπολείμματα κλαδιών που μπορεί να εκσφενδονιστούν κατά το κόψιμο.
- Επιδείξτε προσοχή στην ακρόαση προειδοποιητικών σημάτων ή κραυγών κατά τη χρήση προστατευτικών ακοής. Αφαιρείτε πάντα τα προστατευτικά ακοής μόλις σβήσει ο κινητήρας.
- Μην εργάζεστε ποτέ σε σκάλα, σκαμνί ή άλλη ανυψωμένη θέση η οποία δεν είναι απόλυτα ασφαλής.
- Κρατάτε πάντα το προϊόν και με τα δύο χέρια. Φροντίστε να κρατάτε το προϊόν μπροστά από το σώμα σας.
- Σε περίπτωση πρόσκρουσης σε ξένο σώμα ή ύπαρξης κραδασμών, διακόψτε αμέσως τη λειτουργία του μηχανήματος. Αποσυνδέστε το καλώδιο ΥΤ από το μπουζί. Βεβαιωθείτε ότι το μηχάνημα δεν έχει υποστεί ζημιά. Επιδιορθώστε τυχόν ζημιές.
- Βεβαιωθείτε ότι το καπάκι του μπουζι και το μπουζοκαλώδιο δεν έχουν υποστεί ζημιά, για να αποφύγετε τον κίνδυνο ηλεκτροπληξίας.
- Βεβαιωθείτε ότι όλα τα παξιμάδια και οι βίδες είναι σφιγμένα.

- Βεβαιωθείτε ότι το περίβλημα γραναζιών λιπαίνεται σωστά. Ανατρέξτε στην ενότητα *Λίπανση του περιβλήματος γραναζιών στη σελίδα 108*.
- Το περίβλημα γραναζιών θερμαίνεται πολύ μετά τη χρήση του προϊόντος. Για να αποφύγετε τυχόν έγκαιμα, μην αγγίζετε το περίβλημα των γραναζιών.
- Όλα τα καλύμματα και τα προστατευτικά πρέπει να είναι τοποθετημένα στο μηχάνημα πριν το θέσετε σε λειτουργία.
- Το προστατευτικό μεταφοράς θα πρέπει πάντα να τοποθετείται στη μονάδα κοπής όταν το προϊόν δεν χρησιμοποιείται.

Προσωπικός εξοπλισμός προστασίας



ΠΡΟΕΙΔΟΠΟΙΗΣΗ: Προτού χρησιμοποιήσετε το προϊόν, διαβάστε τις παρακάτω προειδοποιητικές οδηγίες.

- Όταν χρησιμοποιείτε το προϊόν, να φοράτε πάντα εγκεκριμένο προσωπικό εξοπλισμό προστασίας. Ο προσωπικός εξοπλισμός προστασίας δεν μπορεί να εξαλείψει τον κίνδυνο τραυματισμών, ωστόσο μειώνει τη σοβαρότητά τους σε περίπτωση ατυχήματος. Ο αντιπρόσωπος θα σας βοηθήσει να επιλέξετε το σωστό εξοπλισμό.
- Να χρησιμοποιείτε εγκεκριμένα προστατευτικά ακοής που παρέχουν επαρκή μείωση θορύβου. Η μακροχρόνια έκθεση στο θόρυβο μπορεί να προκαλέσει μόνιμη βλάβη στην ακοή.
- Χρησιμοποιήστε εγκεκριμένη προστασία των ματιών. Εάν χρησιμοποιείτε προστατευτικό γείσο, πρέπει επίσης να χρησιμοποιείτε πάντα εγκεκριμένα προστατευτικά γυαλιά. Τα εγκεκριμένα προστατευτικά γυαλιά πρέπει να συμμορφώνονται με το πρότυπο ANSI Z87.1 στις Η.Π.Α. ή το πρότυπο EN 166 στις χώρες της Ε.Ε.

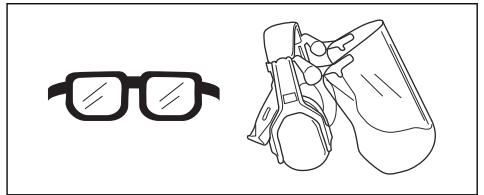

- Όταν χρειάζεται, να χρησιμοποιείτε γάντια, για παράδειγμα κατά την τοποθέτηση, την επιθεώρηση ή τον καθαρισμό του εξοπλισμού κοπής.

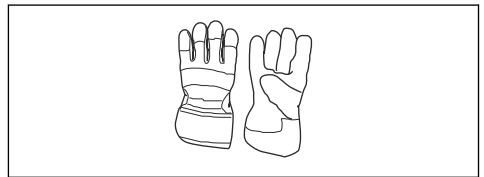

- Να χρησιμοποιείτε ανθεκτικές, αντιολισθητικές μπότες ή παπούτσια.



- Να φοράτε ρούχα από ανθεκτικό ύφασμα. Να φοράτε πάντα ανθεκτικό μακρύ παντελόνι και μακριά μανίκια. Να μην φοράτε φαρδιά ρούχα που μπορεί να πιαστούν σε κλωνάρια και κλαδιά. Να μην φοράτε κοσμήματα, κοντά παντελόνια, σανδάλια και να μην είστε ξυπόλυτοι. Να δένετε τα μαλλιά σας με ασφάλεια πάνω από το ύψος των ώμων.
- Να φροντίζετε να υπάρχει εξοπλισμός πρώτων βοηθειών σε κοντινή απόσταση.

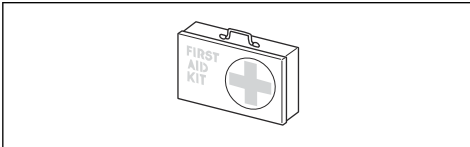

Συσκευές ασφαλείας στο προϊόν



ΠΡΟΕΙΔΟΠΟΙΗΣΗ: Προτού χρησιμοποιήσετε το προϊόν, διαβάστε τις παρακάτω προειδοποιητικές οδηγίες.

- Μην χρησιμοποιείτε ποτέ το προϊόν, αν υπάρχουν ελαττωματικές συσκευές ασφαλείας.
- Πρέπει να κάνετε τακτικά έλεγχο των συσκευών ασφαλείας. Αν οι συσκευές ασφαλείας είναι ελαττωματικές, απευθυνθείτε στον αντιπρόσωπο σέρβις της Husqvarna.
- Μην κάνετε τροποποιήσεις στις συσκευές ασφαλείας

Για τον έλεγχο της ασφάλειας σκανδάλης γκαζιού

1. Βεβαιωθείτε ότι η ασφάλεια της σκανδάλης γκαζιού (A) και η σκανδάλη γκαζιού (B) κινούνται ελεύθερα και το ελατήριο επαναφοράς λειτουργεί σωστά.

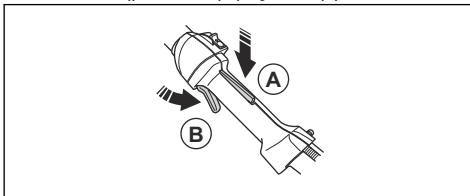

2. Βεβαιωθείτε ότι η σκανδάλη γκαζιού κλειδώνει στη θέση του ρελαντί όταν απελευθερώνεται η ασφάλεια της.

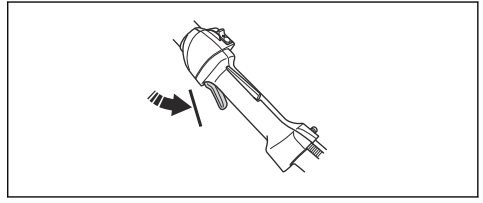

3. Πιέστε προς τα κάτω την ασφάλεια της σκανδάλης του γκαζιού και βεβαιωθείτε ότι επιστρέφει στην αρχική της θέση όταν την αφήνετε.

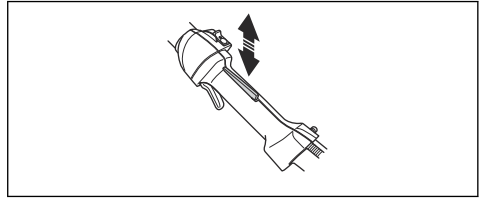

4. Θέστε το προϊόν σε λειτουργία. Ανατρέξτε στην ενότητα *Εκκίνηση του κινητήρα στη σελίδα 103*. Ανοίξτε τέρμα το γκάζι.

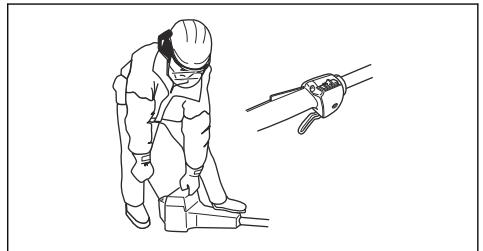

5. Απελευθερώστε τη σκανδάλη γκαζιού και βεβαιωθείτε ότι οι λεπίδες σταματούν και παραμένουν ακίνητες.



ΠΡΟΕΙΔΟΠΟΙΗΣΗ: Εάν οι λεπίδες κινούνται όταν η σκανδάλη γκαζιού βρίσκεται στη θέση ρελαντί, πρέπει να ρυθμιστούν οι στροφές ανά λεπτό ρελαντί του καρμπυρατέρ. Ανατρέξτε στην ενότητα *Για να ρυθμίσετε τις στροφές ανά λεπτό ρελαντί στη σελίδα 106*.

Για τον έλεγχο του διακόπτη τερματισμού λειτουργίας

1. Εκκινήστε τον κινητήρα.

2. Μετακινήστε τον διακόπτη τερματισμού λειτουργίας στη θέση τερματισμού και βεβαιωθείτε ότι ο κινητήρας σταματά.

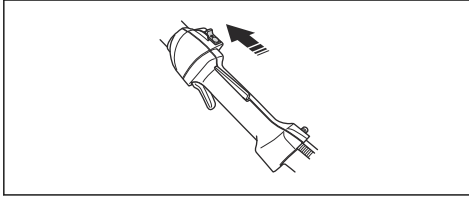

Έλεγχος του προστατευτικού χεριού

Το προστατευτικό χεριού αποτρέπει τους τραυματισμούς από τις λεπίδες.

1. Σβήστε τον κινητήρα.
2. Βεβαιωθείτε ότι το προστατευτικό χεριού είναι σωστά συνδεδεμένο.

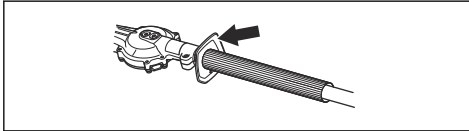

3. Ελέγξτε το προστατευτικό χεριού για ζημιές.

Για τον έλεγχο του συστήματος απόσβεσης κραδασμών



ΠΡΟΕΙΔΟΠΟΙΗΣΗ: Η χρήση ακατάλληλα τυλιγμένης μενιέζας ή λανθασμένου εξαρτήματος κοπής αυξάνει το επίπεδο κραδασμών.

Το σύστημα απόσβεσης κραδασμών μειώνει τους κραδασμούς στις χειρολαβές στο ελάχιστο, γεγονός που καθιστά την εργασία ευκολότερη. Το σύστημα απόσβεσης κραδασμών του μηχανήματος μειώνει τους κραδασμούς μεταξύ της μονάδας του κινητήρα και της μονάδας άξονα.

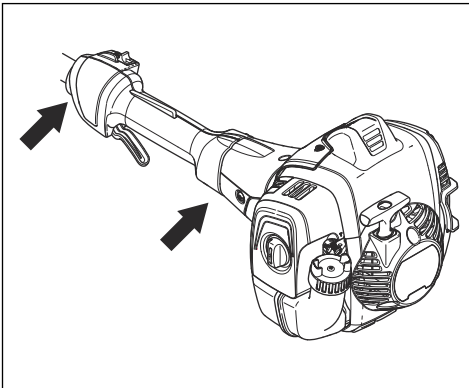

1. Σβήστε τον κινητήρα.

2. Πραγματοποιήστε οπτικό έλεγχο για τυχόν παραμόρφωση και ζημιά π.χ. ρωγμές.
3. Βεβαιωθείτε ότι οι μονάδες απόσβεσης κραδασμών είναι σωστά συνδεδεμένες.

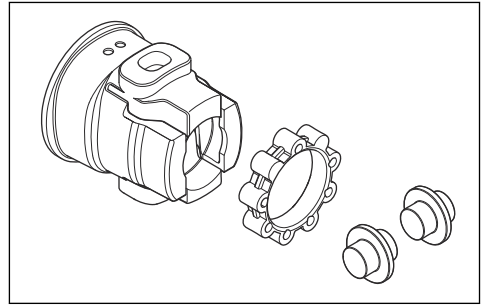

Έλεγχος της εξάτμισης (σιγαστήρα)



ΠΡΟΕΙΔΟΠΟΙΗΣΗ: Μια χρησιμοποιημένη εξάτμιση (σιγαστήρας)/ φλογοπαγίδα και μια επιφάνεια στερέωσης φλογοπαγίδας μπορεί να περιέχει κατάλοιπα σωματιδίων καύσης στις επιφάνειες που μπορεί να είναι καρκινογόνα. Για να αποφύγετε την επαφή με το δέρμα και την εισπνοή τέτοιων σωματιδίων κατά τον καθαρισμό ή/και το σέρβις της φλογοπαγίδας, φροντίστε πάντα να:

- φοράτε γάντια,
- εκτελείτε καθαρισμό ή/και σέρβις σε καλά αεριζόμενο χώρο,
- μην χρησιμοποιείτε πεπιεσμένο αέρα για τον καθαρισμό της σήτας της φλογοπαγίδας,
- χρησιμοποιείτε μια ατσάλινη βούρτσα και να βουρτσίζετε μακριά από το σώμα σας κατά τον καθαρισμό της φλογοπαγίδας.



ΠΡΟΕΙΔΟΠΟΙΗΣΗ: Μην χρησιμοποιείτε ποτέ ένα προϊόν του οποίου η εξάτμιση (σιγαστήρας) παρουσιάζει βλάβη ή βρίσκεται σε κακή κατάσταση. Αν η εξάτμιση (σιγαστήρας) είναι ελαττωματική, επιστρέψτε το προϊόν σε έναν αντιπρόσωπο/ κέντρο σέρβις της Husqvarna.

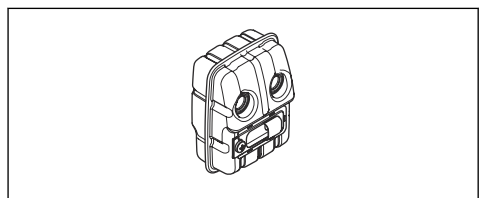

Η εξάτμιση (σιγαστήρας) διατηρεί τα επίπεδα θορύβου στο ελάχιστο και κατευθύνει τις αναθυμιάσεις μακριά από τον χειριστή.

- Ελέγξτε οπτικά εάν υπάρχει τυχόν ζημιά ή παραμόρφωση.
- Βεβαιωθείτε ότι η εξάτμιση (σιγαστήρας) έχει στερεωθεί σωστά στο προϊόν.

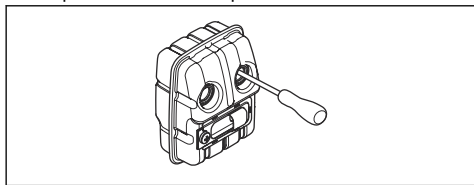

Περιεχόμενα

Μην αφαιρέσετε την εξάτμιση (σιγαστήρα) από το προϊόν.

- Αν η εξάτμιση (σιγαστήρας) στο προϊόν σας διαθέτει σήτα ανάσχεσης σπινθήρων, εκτελέστε οπτικό έλεγχο. Αντικαταστήστε τη σήτα ανάσχεσης σπινθήρων, αν έχει υποστεί ζημιά.
 - a) Καθαρίστε τη σήτα της φλογοπαγίδας, αν είναι φραγμένη. Εάν η σήτα συγκράτησης των σπινθήρων είναι φραγμένη, ο κινητήρας μπορεί να υπερθερμανθεί και να προκληθεί ζημιά στον κινητήρα.
 - b) Βεβαιωθείτε ότι η σήτα συγκράτησης των σπινθήρων έχει τοποθετηθεί σωστά.

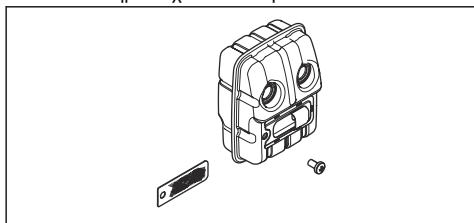

Έλεγχος των λεπίδων και του προφυλακτήρα λεπίδας

Το εξωτερικό τμήμα των λεπίδων λειτουργεί ως προφυλακτήρας για τις λεπίδες. Ο προφυλακτήρας λεπίδας αποτρέπει τραυματισμούς λόγω κοψίματος.

1. Σβήστε τον κινητήρα και βεβαιωθείτε ότι οι λεπίδες έχουν σταματήσει.
2. Αφαιρέστε το καπάκι του μπουζι από το μπουζι.
3. Φορέστε προστατευτικά γάντια.
4. Βεβαιωθείτε ότι η λεπίδα και ο προφυλακτήρας λεπίδας δεν έχουν υποστεί ζημιά και δεν έχουν λυγίσει. Να αντικαθιστάτε πάντα μια κατεστραμμένη ή λυγισμένη λεπίδα, ή έναν κατεστραμμένο προφυλακτήρα λεπίδας.
5. Βεβαιωθείτε ότι οι βίδες που συγκρατούν τις λεπίδες και τον προφυλακτήρα λεπίδας είναι σφιγμένες.

Ασφάλεια καυσίμου



ΠΡΟΕΙΔΟΠΟΙΗΣΗ: Προτού χρησιμοποιήσετε το προϊόν, διαβάστε τις παρακάτω προειδοποιητικές οδηγίες.

- Μην αναμειγνύετε το καύσιμο σε εσωτερικούς χώρους ή κοντά σε πηγή θερμότητας.
- Μην θέτετε το προϊόν σε λειτουργία, εάν υπάρχει καύσιμο ή λάδι κινητήρα στο προϊόν. Αφαιρέστε το ανεπιθύμητο καύσιμο/λάδι και αφήστε το προϊόν να στεγνώσει. Αφαιρέστε το ανεπιθύμητο καύσιμο από το προϊόν.
- Εάν χύσετε καύσιμο στα ρούχα σας, αλλάξτε τα αμέσως.
- Μην χύσετε καύσιμο στο σώμα σας, καθώς μπορεί να προκληθεί τραυματισμός. Εάν χύσετε καύσιμο στο σώμα σας, χρησιμοποιήστε σαπουνόνερο για να αφαιρέσετε το καύσιμο.
- Μην βάλτε μπροστά τον κινητήρα εάν χύσετε λάδι ή καύσιμο στο προϊόν ή στο σώμα σας.
- Μην θέσετε το προϊόν σε λειτουργία, εάν ο κινητήρας έχει διαρροή. Εξετάζετε τακτικά τον κινητήρα για διαρροές.
- Να είστε προσεκτικοί με το καύσιμο. Το καύσιμο είναι εύφλεκτο και οι αναθυμιάσεις είναι εκρηκτικές και μπορούν να προκαλέσουν τραυματισμό ή θάνατο.
- Μην εισπνεύσετε τις αναθυμιάσεις καυσίμου, καθώς μπορεί να προκληθεί τραυματισμός. Βεβαιωθείτε ότι υπάρχει επαρκής ροή αέρα.
- Μην καπνίζετε κοντά στο καύσιμο ή τον κινητήρα.
- Μην τοποθετείτε ζεστά αντικείμενα κοντά στο καύσιμο ή τον κινητήρα.
- Μην προσθέτετε καύσιμο όταν λειτουργεί ο κινητήρας.
- Βεβαιωθείτε ότι ο κινητήρας έχει κρυώσει πριν από τον ανεφοδιασμό.
- Πριν από τον ανεφοδιασμό, ανοίξτε αργά την τάπα του ντεπόζιτου καυσίμου και εκτονώστε προσεκτικά την πίεση.
- Μην προσθέτετε καύσιμο στον κινητήρα σε εσωτερικό χώρο. Η ανεπαρκής ροή αέρα μπορεί να προκαλέσει τραυματισμό ή θάνατο λόγω ασφυξίας ή μονοξειδίου του άνθρακα.
- Σφίξτε προσεκτικά την τάπα του ντεπόζιτου καυσίμου, διαφορετικά μπορεί να προκληθεί πυρκαγιά.
- Πριν από την εκκίνηση, μετακινήστε το προϊόν σε απόσταση τουλάχιστον 3 m (10 ft) από το σημείο όπου γεμίσατε το ντεπόζιτο.
- Μην προσθέτετε υπερβολική ποσότητα καυσίμου στο ντεπόζιτο καυσίμου.
- Βεβαιωθείτε ότι δεν μπορεί να προκληθεί διαρροή όταν μετακινείτε το προϊόν ή το δοχείο καυσίμου.
- Μην τοποθετείτε το προϊόν ή ένα δοχείο καυσίμου όπου υπάρχουν ακάλυπτες φλόγες, σπινθήρες ή φλόγιστρα. Βεβαιωθείτε ότι στην περιοχή αποθήκευσης δεν υπάρχουν ακάλυπτες φλόγες.

- Χρησιμοποιήστε μόνο εγκεκριμένα δοχεία όταν μετακινείτε το καύσιμο ή προσθέτετε το καύσιμο στην περιοχή αποθήκευσης.
- Αδειάζετε το ντεπόζιτο καυσίμου πριν από μακροχρόνια αποθήκευση. Τηρείτε την τοπική νομοθεσία σχετικά με την περιοχή απόρριψης καυσίμων.
- Καθαρίζετε το προϊόν πριν από μακροχρόνια αποθήκευση.
- Αφαιρέστε το καπάκι του μπουζί προτού αποθηκεύσετε το προϊόν για να βεβαιωθείτε ότι ο κινητήρας δεν θα εκκινήσει ακούσια.

Οδηγίες ασφαλείας για τη συντήρηση



ΠΡΟΕΙΔΟΠΟΙΗΣΗ: Προτού χρησιμοποιήσετε το προϊόν, διαβάστε τις παρακάτω προειδοποιητικές οδηγίες.

- Σβήστε τον κινητήρα και βεβαιωθείτε ότι ο εξοπλισμός κοπής σταματά. Προτού εκτελέσετε εργασίες συντήρησης, αφήστε το προϊόν να κρυώσει.
- Αποσυνδέστε το καπάκι μπουζί προτού εκτελέσετε τις εργασίες συντήρησης.
- Οι αναθυμιάσεις της εξάτμισης από τον κινητήρα περιέχουν μονοξείδιο του άνθρακα, ένα άοσμο,

- δηλητηριώδες και ιδιαίτερα επικίνδυνο αέριο που μπορεί να οδηγήσει σε θάνατο. Μην χρησιμοποιείτε το προϊόν σε εσωτερικούς ή κλειστούς χώρους.
- Οι αναθυμιάσεις της εξάτμισης από τον κινητήρα είναι καυτές και μπορεί να περιέχουν σπινθήρες. Μην θέτετε το προϊόν σε λειτουργία σε εσωτερικό χώρο ή κοντά σε εύφλεκτα υλικά.
- Τα αξεσουάρ και οι τροποποιήσεις στο προϊόν που δεν είναι εγκεκριμένες από τον κατασκευαστή, μπορεί να προκαλέσουν σοβαρό τραυματισμό ή θάνατο. Να μην πραγματοποιείτε αλλαγές στο προϊόν. Πρέπει πάντα να χρησιμοποιείτε γνήσια αξεσουάρ.
- Αν οι εργασίες συντήρησης δεν εκτελούνται σωστά και τακτικά, υπάρχει αυξημένος κίνδυνος τραυματισμού και ζημιάς στο προϊόν.
- Εκτελείτε τις εργασίες συντήρησης μόνο όπως συστήνεται στο παρόν εγχειρίδιο χρήσης. Όλες οι υπόλοιπες εργασίες πρέπει να εκτελούνται από έναν εγκεκριμένο αντιπρόσωπο σέρβις της Husqvarna.
- Να αναθέτετε τη συντήρηση του προϊόντος σε έναν εγκεκριμένο αντιπρόσωπο σέρβις Husqvarna σε τακτά χρονικά διαστήματα.
- Να αντικαθιστάτε τυχόν κατεστραμμένα, φθαρμένα ή σπασμένα εξαρτήματα.

Συναρμολόγηση

Εισαγωγή



ΠΡΟΕΙΔΟΠΟΙΗΣΗ: Προτού συναρμολογήσετε το προϊόν, διαβάστε και κατανοήστε το κεφάλαιο για την ασφάλεια.

Τοποθέτηση της μονάδας κοπής

- Ξεσφίξτε τη βίδα στη μονάδα κοπής (A).

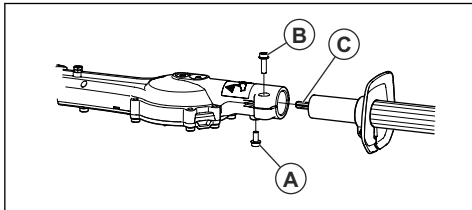

- Τοποθετήστε τον άξονα στη μονάδα κοπής. Ευθυγραμμίστε τη βίδα (A) με την οπή στον άξονα.



ΠΡΟΣΟΧΗ: Βεβαιωθείτε ότι ο άξονας μετάδοσης κίνησης (C) εμπλέκεται στο γρανάζι στη μονάδα κοπής.

- Σφίξτε τη βίδα (A) με τα δάκτυλά σας. Βεβαιωθείτε ότι η βίδα (A) μπαίνει μέσα στην οπή του άξονα.
- Σφίξτε πλήρως τη βίδα (A).
- Σφίξτε πλήρως τη βίδα (B).

Λειτουργία

Εισαγωγή



ΠΡΟΕΙΔΟΠΟΙΗΣΗ: Προτού χρησιμοποιήσετε το προϊόν, διαβάστε και κατανοήστε το κεφάλαιο για την ασφάλεια.

Ενέργειες πριν από τη χρήση του προϊόντος

- Ελέγξτε την περιοχή εργασίας και απομακρύνετε τυχόν μη στερεωμένα αντικείμενα.
- Ελέγξτε τη μονάδα κοπής. Ανατρέξτε στην ενότητα *Έλεγχος των Λεπίδων και του Προφυλακτήρα Λεπίδας στη σελίδα 100.*

- Βεβαιωθείτε ότι το περίβλημα γραναζιών έχει λιπανθεί σωστά.
- Βεβαιωθείτε ότι οι συσκευές ασφαλείας του προϊόντος λειτουργούν σωστά. Μην χρησιμοποιείτε το προϊόν εάν όλες οι συσκευές ασφαλείας δεν έχουν εγκατασταθεί σωστά.
- Βεβαιωθείτε ότι όλες οι βίδες και τα παξιμαδιά είναι σφιγμένα.
- Πρωτού εκκινήσετε το προϊόν, βεβαιωθείτε ότι όλα τα καλύμματα έχουν τοποθετηθεί σωστά και ότι δεν έχουν υποστεί ζημιά.
- Βεβαιωθείτε ότι η μονάδα κοπής σταματά όταν ο κινητήρας λειτουργεί στο ρελαντί.

Καύσιμο

Αυτό το προϊόν διαθέτει δίχρονο κινητήρα.



ΠΡΟΣΟΧΗ: Τα καύσιμα εσφαλμένου τύπου μπορεί να προκαλέσουν ζημιά στον κινητήρα. Χρησιμοποιήστε μείγμα βενζίνης και λαδιού για δίχρονους κινητήρες.

Προαναμεμιγμένο καύσιμο

- Για βέλτιστη απόδοση και παράταση της διάρκειας ζωής του κινητήρα, χρησιμοποιήστε προαναμεμιγμένο αλκυλιωμένο καύσιμο της Husqvarna. Αυτό το καύσιμο περιέχει λιγότερα επιβλαβή χημικά σε σύγκριση με τα κανονικά καύσιμα, με αποτέλεσμα να μειώνονται οι επιβλαβείς αναθυμιάσεις της εξάτμισης. Η ποσότητα των καταλοίπων της καύσης είναι χαμηλότερη με αυτό το καύσιμο, το οποίο προστατεύει τα εξαρτήματα του κινητήρα και τα διατηρεί πιο καθαρά.

Ανάμειξη του καυσίμου

Βενζίνη

- Χρησιμοποιήστε αμόλυβδη βενζίνη καλής ποιότητας με μέγιστο ποσοστό αιθανόλης 10%.



ΠΡΟΣΟΧΗ: Μην χρησιμοποιείτε βενζίνη με αριθμό οκτανίων κάτω από 90 RON/87 AKI. Η χρήση βενζίνης χαμηλότερου αριθμού οκτανίων μπορεί να προκαλέσει κτύπο ("πειράκια") και ζημιά στον κινητήρα.

Λάδι για δίχρονους κινητήρες

- Για καλύτερα αποτελέσματα και υψηλότερη απόδοση, χρησιμοποιήστε λάδι Husqvarna για δίχρονους κινητήρες.
- Εάν το λάδι για δίχρονους κινητήρες της Husqvarna δεν είναι διαθέσιμο, χρησιμοποιήστε διαφορετικό λάδι καλής ποιότητας για αερόψυκτους κινητήρες. Για την επιλογή του σωστού λαδιού, απευθυνθείτε στον αντιπρόσωπο σέρβις.



ΠΡΟΣΟΧΗ: Μην χρησιμοποιείτε λάδι για δίχρονους υδρόψυκτους εξωλέμβιους κινητήρες, το οποίο αναφέρεται επίσης ως λάδι για εξωλέμβιες. Μην χρησιμοποιείτε λάδι για τετράχρονους κινητήρες.

Για να αναμίξετε βενζίνη και λάδι για δίχρονους κινητήρες

Βενζίνη, λίτρα	Λάδι για δίχρονους κινητήρες, λίτρα
	2% (50:1)
5	0,10
10	0,20
15	0,30
20	0,40



ΠΡΟΣΟΧΗ: Μικρά λάθη μπορεί να επηρεάσουν δραστικά την αναλογία του μείγματος κατά τη ανάμειξη μικρών ποσοτήτων καυσίμου. Μετρήστε προσεκτικά την ποσότητα του λαδιού και βεβαιωθείτε ότι το μείγμα που προκύπτει είναι σωστό.

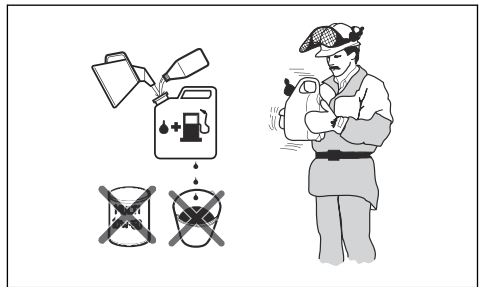

1. Ρίξτε σε ένα καθαρό δοχείο για καύσιμα τη μισή ποσότητα της βενζίνης.
2. Προσθέστε ολόκληρη την ποσότητα λαδιού.
3. Ανακινήστε το μίγμα καυσίμου.
4. Προσθέστε στο δοχείο την υπόλοιπη ποσότητα της βενζίνης.
5. Ανακινήστε προσεκτικά το μείγμα καυσίμου.



ΠΡΟΣΟΧΗ: Μην αναμινύετε καύσιμα για περισσότερο από 1 μήνα κάθε φορά.

Γέμισμα ντεπόζιτου καυσίμου

1. Σταματήστε τον κινητήρα και αφήστε τον να κρυώσει.

2. Καθαρίστε την περιοχή γύρω από την τάπα του ντεπόζιτου καυσίμου.

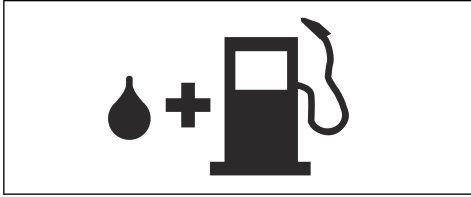

3. Ανακινήστε το δοχείο και βεβαιωθείτε ότι το καύσιμο έχει αναμιχθεί πλήρως.
4. Αφαιρέστε αργά την τάπα του ντεπόζιτου καυσίμου για να εκκωνώσετε την πίεση.
5. Γεμίστε το ντεπόζιτο καυσίμου.



ΠΡΟΣΟΧΗ: Βεβαιωθείτε ότι δεν υπάρχει υπερβολικό καύσιμο στο ντεπόζιτο καυσίμου. Το καύσιμο διογκώνεται όταν ζεσταίνεται.

6. Σφίξτε προσεκτικά την τάπα του ντεπόζιτου καυσίμου.
7. Προτού ξεκινήσετε, απομακρύνετε το προϊόν τουλάχιστον κατά 3 m/10 ft από το σημείο ανεφοδιασμού και την πηγή καυσίμου προτού θέσετε σε λειτουργία τον κινητήρα.

Περιεχόμενα Για να δείτε πού βρίσκεται το ντεπόζιτο καυσίμου στο προϊόν σας, ανατρέξτε στην ενότητα *Επισκόπηση προϊόντος στη σελίδα 94*.

Εκκίνηση του κινητήρα



ΠΡΟΕΙΔΟΠΟΙΗΣΗ: Κατά την εκκίνηση του προϊόντος, διατηρείτε ελάχιστη απόσταση 15 m/50 ft από πρόσωπα και ζώα. Υπάρχει κίνδυνος η μονάδα κοπής να αρχίσει να κινείται.

1. Θέστε το χειριστήριο τσοκ στη θέση του τσοκ.

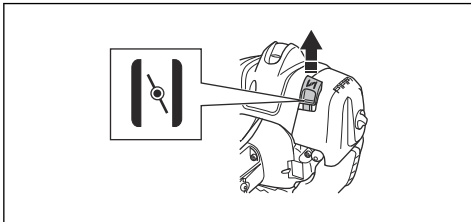

2. Πιέστε τη φούσκα πλήρωσης χειροκίνητης αντλίας καυσίμου (πουάρ) μέχρι η φούσκα πλήρωσης να αρχίσει να γεμίζει με καύσιμο.

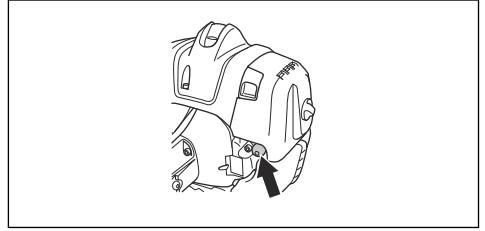

Περιεχόμενα Δεν χρειάζεται να γεμίσετε πλήρως τη φούσκα της χειροκίνητης αντλίας καυσίμου (πουάρ).

3. Κρατήστε το σώμα του προϊόντος στο έδαφος με το αριστερό σας χέρι. Μην βάλετε τα πόδια σας επάνω στο προϊόν.

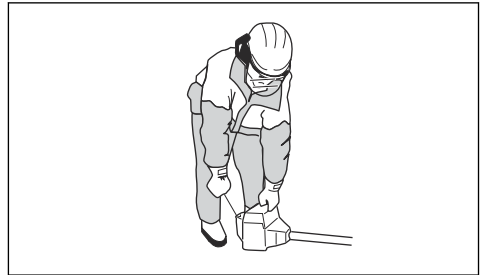

4. Τραβήξτε αργά τη λαβή του κορδονιού του συστήματος εκκίνησης μέχρι να αισθανθείτε αντίσταση και κατόπιν τραβήξτε με δύναμη τη λαβή του κορδονιού του συστήματος εκκίνησης.



ΠΡΟΕΙΔΟΠΟΙΗΣΗ: Μην τυλίγετε το κορδόνι του συστήματος εκκίνησης γύρω από το χέρι σας.

5. Συνεχίστε να τραβάτε τη λαβή του κορδονιού του συστήματος εκκίνησης μέχρι να ξεκινήσει ο κινητήρας.



ΠΡΟΣΟΧΗ: Μην τραβήξετε το σχοινί εκκίνησης μέχρι τέρμα και μην αφήσετε τη λαβή του συστήματος εκκίνησης. Αφήστε αργά το σχοινί εκκίνησης για να μην προκληθεί ζημιά στο προϊόν.

6. Όταν ο κινητήρας θεθεί σε λειτουργία, θέστε το χειριστήριο τσοκ στη θέση λειτουργίας και ανοίξτε τέρμα το γκάζι. Η σκανδάλη γκαζιού αποσυμπλέκεται αυτόματα από τη θέση εκκίνησης.
7. Βεβαιωθείτε ότι ο κινητήρας λειτουργεί ομαλά.



ΠΡΟΕΙΔΟΠΟΙΗΣΗ: Να μην χρησιμοποιείτε προϊόντα με κατεστραμμένο καπάκι μπουζί για την αποφυγή ηλεκτροπληξίας.

- Προσαρμόστε την ταχύτητα σύμφωνα με το φορτίο εργασίας.
- Βεβαιωθείτε ότι ο κινητήρας δεν αγγίζει την μπορντούρα.
- Κρατήστε το προϊόν κοντά στο σώμα σας για να επιτύχετε σταθερή θέση εργασίας.

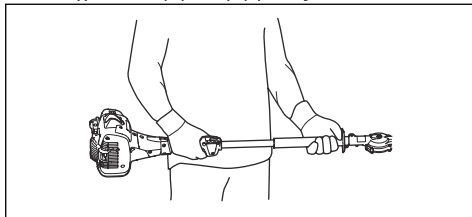
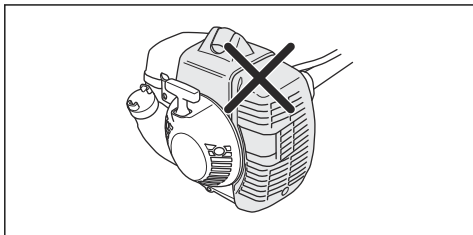

Περιεχόμενα Για να εκκινήσετε το προϊόν όταν ο κινητήρας είναι ζεστός, δεν είναι απαραίτητο να χρησιμοποιήσετε το χειριστήριο τσοκ.

- Βεβαιωθείτε ότι το άκρο του εξοπλισμού κοπής δεν αγγίζει το έδαφος.
- Να είστε προσεκτικοί και να εργάζεστε αργά έως ότου όλα τα κλαδιά κοπούν σωστά.

Απενεργοποίηση προϊόντος

- Για να σβήσετε τον κινητήρα, μετακινήστε το διακόπτη διακοπής λειτουργίας στη θέση "Stop".



ΠΡΟΣΟΧΗ: Ο διακόπτης διακοπής λειτουργίας επιστρέφει αυτόματα στη θέση λειτουργίας.

Λειτουργία του προϊόντος

- Ξεκινήστε κοντά στο έδαφος και μετακινήστε το προϊόν προς τα πάνω κατά μήκος της μπορντούρας όταν κόβετε τις πλευρές.



Συντήρηση

Εισαγωγή

διαβάστε και κατανοήστε το κεφάλαιο για την ασφάλεια.



ΠΡΟΕΙΔΟΠΟΙΗΣΗ: Προτού εκτελέσετε εργασίες συντήρησης στο προϊόν,

Πρόγραμμα συντήρησης

Συντήρηση	Πριν από τη Λειτουργία	Μετά από 40 ώρες	Μετά από 100 ώρες
Καθαρίστε την εξωτερική επιφάνεια.		Μετά από κάθε χρήση.	
Απομακρύνετε από την εξάτμιση (σιγαστήρα), τον σωλήνα εξάτμισης και τον κινητήρα τυχόν φύλλα, ακαθαρσίες και ανεπιθύμητο λιπαντικό.		Μετά από κάθε χρήση.	
Βεβαιωθείτε ότι η μονάδα κοπής δεν λειτουργεί σε στροφές ανά λεπτό ρελαντί.	X		
Ελέγξτε τον διακόπτη τερματισμού λειτουργίας. Ανατρέξτε στην ενότητα <i>Για τον έλεγχο του διακόπτη τερματισμού λειτουργίας στη σελίδα 98.</i>	X		
Ελέγξτε τη μονάδα κοπής για τυχόν ζημιές και ρωγμές. Αν υπάρχει ζημιά, αντικαταστήστε το.	X		
Ελέγξτε το προστατευτικό χεριού για ζημιές και ρωγμές. Αν υπάρχει ζημιά, αντικαταστήστε το.	X		
Ελέγξτε την ασφάλεια της σκανδάλης γκαζιού και τη σκανδάλη. Ανατρέξτε στην ενότητα <i>Για τον έλεγχο της ασφάλειας σκανδάλης γκαζιού στη σελίδα 98.</i>	X		
Ελέγξτε τον κινητήρα, το ντεπόζιτο καυσίμου και τον σωλήνα καυσίμου για τυχόν διαρροές.	X		
Σφίξτε τα παξιμάδια και τις βίδες.	X		
Εξετάστε τη μίζα και το κορδόνι της μίζας για ζημιές.		X	
Βεβαιωθείτε ότι οι βίδες που συγκρατούν τις λεπίδες είναι σωστά σφιγμένες.		X	
Καθαρίστε το φίλτρο αέρα. Καθαρίζετε τακτικά το προϊόν εάν το χρησιμοποιείτε σε περιοχές με σκόνη. Αν υπάρχει ζημιά, αντικαταστήστε το.		X	
Ελέγξτε τις μονάδες απόσβεσης κραδασμών για ζημιές και ρωγμές. Αν υπάρχει ζημιά, αντικαταστήστε το.		X	
Καθαρίστε την εξωτερική επιφάνεια του μπουζι και τον χώρο γύρω από αυτό. Αφαιρέστε το μπουζί και μετρήστε το διάκενο ηλεκτροδίου. Ρυθμίστε το διάκενο ηλεκτροδίου ή αντικαταστήστε το μπουζί. Ανατρέξτε στην ενότητα <i>Για να εξετάσετε το μπουζί στη σελίδα 107.</i>		X	
Καθαρίστε το σύστημα ψύξης.		X	
Καθαρίστε την εξωτερική επιφάνεια του καρμπυρατέρ και τον χώρο γύρω από αυτό.		X	
Ελέγξτε το φίλτρο καυσίμου για ρύπους και τον σωλήνα καυσίμου για ρωγμές και άλλα ελαττώματα. Αν υπάρχει ζημιά, αντικαταστήστε το.			X
Καθαρίστε ή αντικαταστήστε τη σήτα της φλογοπαγίδας στην εξάτμιση. Ανατρέξτε στην ενότητα <i>Ελεγχος της εξάτμισης (σιγαστήρα) στη σελίδα 99.</i>		X	
Καθαρίστε την εσωτερική επιφάνεια του ντεπόζιτου καυσίμου.			X
Αντικαταστήστε το μπουζί.			X
Ελέγξτε τον συμπλέκτη, το ελατήριο συμπλέκτη και την καμπίνα συμπλέκτη για τυχόν φθορά. Εάν κάποιο εξάρτημα έχει υποστεί ζημιά, απευθυνθείτε σε έναν εγκεκριμένο αντιπρόσωπο σέρβις.			X
Βεβαιωθείτε ότι το περιβλήμα γραναζιών είναι γεμάτο με γράσο.			X

Συντήρηση	Πριν από τη λειτουργία	Μετά από 40 ώρες	Μετά από 100 ώρες
Ελέγξτε όλα τα καλώδια και τις συνδέσεις.			X

Για να ρυθμίσετε τις στροφές ανά λεπτό ρελαντί

1. Καθαρίστε το φίλτρο αέρα και τοποθετήστε το κάλυμμα του φίλτρου αέρα.
2. Θέστε το προϊόν σε λειτουργία. Ανατρέξτε στην ενότητα *Εκκίνηση του κινητήρα στη σελίδα 103*.
3. Γυρίστε τη βίδα ρύθμισης T ρελαντί δεξιόστροφα μέχρι η μονάδα κοπής να αρχίσει να κινείται.

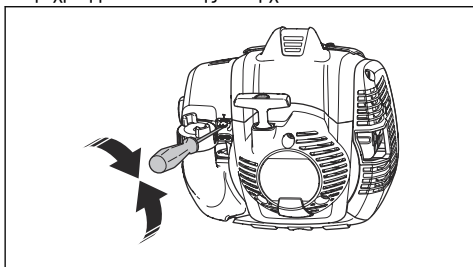

4. Γυρίστε τη βίδα ρύθμισης ρελαντί αριστερόστροφα μέχρι η μονάδα κοπής να σταματήσει.



ΠΡΟΕΙΔΟΠΟΙΗΣΗ: Αν η μονάδα κοπής δεν σταματά κατά τη ρύθμιση των στροφών ανά λεπτό ρελαντί, απευθυνθείτε στον πλησιέστερο αντιπρόσωπο σέρβις. Μην χρησιμοποιείτε το προϊόν μέχρι να ρυθμιστεί σωστά ή να επισκευαστεί.

Περιεχόμενα Οι στροφές ανά λεπτό ρελαντί είναι σωστές όταν ο κινητήρας λειτουργεί ομαλά σε όλες τις θέσεις. Ανατρέξτε στην ενότητα για τις συστατώμενες στροφές ανά λεπτό ρελαντί.

Συντήρηση της εξάτμισης (σιγαστήρας)

Η εξάτμιση (σιγαστήρας) μειώνει το επίπεδο θορύβου και απομακρύνει τα καυσαέρια της εξάτμισης από τον χειριστή.



ΠΡΟΕΙΔΟΠΟΙΗΣΗ: Οι εξατμίσεις (σιγαστήρες) με καταλυτικούς μετατροπείς αναπτύσσουν πολύ υψηλή θερμοκρασία κατά τη λειτουργία, ενώ διατηρούν αυτήν τη θερμοκρασία και λίγο μετά τη διακοπή της λειτουργίας του προϊόντος. Αυτό ισχύει και όταν ο κινητήρας λειτουργεί στο ρελαντί. Τυχόν επαφή με το προϊόν μπορεί να προκαλέσει εγκαύματα. Κίνδυνος πυρκαγιάς.

1. Σταματήστε το προϊόν και αφήστε το να κρυώσει.
2. Αφαιρέστε το κάλυμμα από την εξάτμιση (σιγαστήρα).

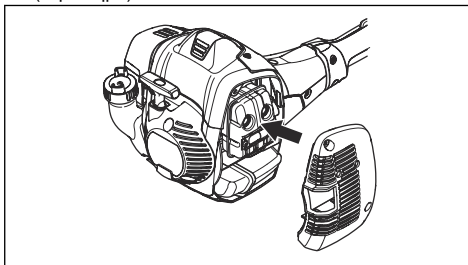

3. Αφαιρέστε τη βίδα που συγκρατεί τη σίτα συγκράτησης των σπινθήρων.

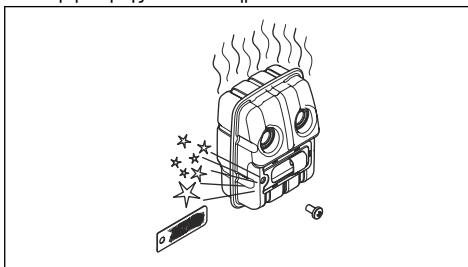

4. Καθαρίστε τη σίτα συγκράτησης των σπινθήρων εάν είναι φραγμένη ή αντικαταστήστε την εάν έχει υποστεί ζημιά.



ΠΡΟΣΟΧΗ: Η σίτα συγκράτησης των σπινθήρων πρέπει να αντικατασταθεί, εάν υποστεί φθορά. Μην χρησιμοποιείτε το προϊόν, αν η σίτα συγκράτησης των σπινθήρων στην εξάτμιση (σιγαστήρας) λείπει ή είναι ελαττωματική.



ΠΡΟΣΟΧΗ: Αν η σίτα συγκράτησης των σπινθήρων φράζει συχνά, αυτό μπορεί να αποτελεί ένδειξη ότι η απόδοση του καταλυτικού μετατροπέα έχει μειωθεί. Απευθυνθείτε στον αντιπρόσωπο σέρβις για τον έλεγχο της εξάτμισης (σιγαστήρα). Εάν η σίτα συγκράτησης των σπινθήρων είναι φραγμένη, μπορεί να προκληθεί υπερθέρμανση και να υποστεί ζημιά ο κύλινδρος και το έμβολο.

Σύστημα ψύξης

Το προϊόν διαθέτει σύστημα ψύξης για να διατηρείται η θερμοκρασία λειτουργίας όσο το δυνατόν πιο χαμηλή.

Καθαρίζετε τα εξαρτήματα του συστήματος ψύξης με μια βούρτσα κάθε εβδομάδα ή συχνότερα σε πιο δύσκολες συνθήκες χρήσης. Εάν το σύστημα ψύξης είναι βρώμικο ή φραγμένο, μπορεί να προκληθεί υπερθέρμανση του προϊόντος και να υποστεί ζημιά το έμβολο και ο κύλινδρος.

Το σύστημα ψύξης περιλαμβάνει τα εξής εξαρτήματα:

1. Εισαγωγή αέρα στο σύστημα εκκίνησης.
2. Πτερύγια στο σφόνδυλο (βολάν).
3. Πτερύγια φερωτής (ανεμιστήρα) ψύξης στον κύλινδρο.
4. Κάλυμμα κυλίνδρου.
5. Κάλυμμα εξάτμισης (σιγαστήρα).
6. Βάση εξάτμισης (σιγαστήρα).

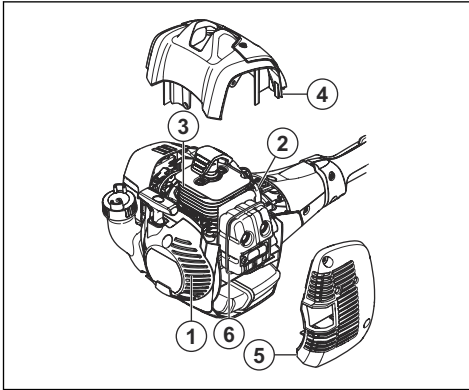

Για να εξετάσετε το μπουζί



ΠΡΟΣΟΧΗ: Χρησιμοποιείτε πάντα τον συνιστώμενο τύπο μπουζί. Η χρήση λάθος τύπου μπουζί μπορεί να προκαλέσει ζημιά στο προϊόν.

- Αν ο κινητήρας έχει χαμηλή ισχύ, δεν εκκινείται εύκολα ή δεν λειτουργεί σωστά στο ρελαντί, ελέγξτε το μπουζί.
- Για να μειώσετε τον κίνδυνο συσσώρευσης ανεπιθύμητων υλικών στα ηλεκτρόδια του μπουζί, ακολουθήστε τις παρακάτω οδηγίες:
 - a) Βεβαιωθείτε ότι οι στροφές ανά λεπτό ρελαντί έχουν ρυθμιστεί σωστά.
 - b) Βεβαιωθείτε ότι το μίγμα καυσίμου είναι σωστό.
 - c) Βεβαιωθείτε ότι το φίλτρο αέρα είναι καθαρό.

- Αν το μπουζί είναι βρώμικο, καθαρίστε το και βεβαιωθείτε ότι το διάκενο του ηλεκτροδίου είναι σωστό, ανατρέξτε στην ενότητα *Τεχνικά στοιχεία στη σελίδα 110*.

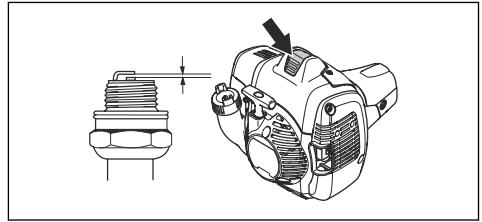

- Αν χρειάζεται, αντικαταστήστε το μπουζί.

Φίλτρο αέρα

Αφαιρέστε τη σκόνη και τα χρώματα από το φίλτρο αέρα για να το διατηρήσετε καθαρό, και για να αποτρέψετε:

- Δυσλειτουργίες του καρμπυρατέρ.
- Προβλήματα εκκίνησης.
- Απώλειες ισχύος του κινητήρα.
- Ανεπιθύμητες φθορές στα εξαρτήματα του κινητήρα.
- Υπερβολική κατανάλωση καυσίμου.

Να καθαρίζετε το φίλτρο σε διάστημα 25 ωρών ή πιο συχνά, σε περιβάλλοντα με υπερβολική σκόνη.

Καθαρισμός του φίλτρου αέρα



ΠΡΟΣΟΧΗ: Εάν το φίλτρο αέρα έχει υποστεί ζημιά, είναι πολύ βρώμικο ή έχει εμποτιστεί με καύσιμο, πρέπει πάντα να αντικαθίσταται.

Αν το φίλτρο αέρα χρησιμοποιείται για μεγάλο χρονικό διάστημα, δεν μπορεί να καθαριστεί εντελώς. Το φίλτρο αέρα πρέπει να αντικαθίσταται με καινούργιο σε τακτά χρονικά διαστήματα.

1. Μετακινήστε τον λεβιέ του τσοκ προς τα επάνω, για να κλείσετε τη βαλβίδα τσοκ.

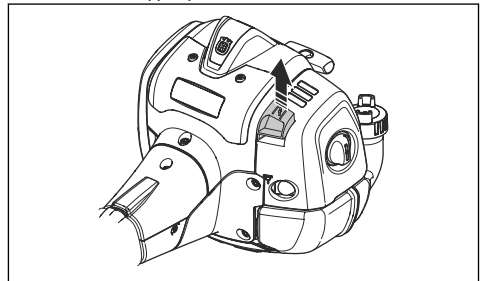

2. Αφαιρέστε το κάλυμμα του φίλτρου αέρα και το φίλτρο αέρα.

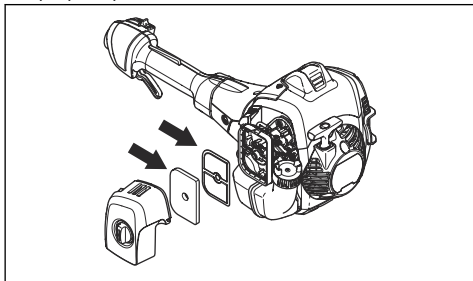

3. Καθαρίστε το φίλτρο αέρα με ζεστό σαπουνόνερο.
4. Αντικαταστήστε το φίλτρο αέρα εάν είναι πολύ βρόμικο για να καθαριστεί πλήρως. Πρέπει πάντα να αντικαθιστάτε το φίλτρο αέρα, εάν έχει υποστεί ζημιά.
5. Καθαρίστε την εσωτερική επιφάνεια του καλύμματος του φίλτρου. Χρησιμοποιήστε αέρα ή μια βούρτσα.
6. Ελέγξτε την επιφάνεια της ελαστικής τσιμούχας. Αντικαταστήστε το φίλτρο στην ελαστική τσιμούχα, αν έχει υποστεί ζημιά.
7. Βεβαιωθείτε ότι το φίλτρο αέρα είναι στεγνό προτού το συναρμολογήσετε.

Εφαρμογή λαδιού στο αφρώδες φίλτρο αέρα



ΠΡΟΣΟΧΗ: Πρέπει πάντα να χρησιμοποιείτε ειδικό λάδι φίλτρου αέρα Husqvarna. Μην χρησιμοποιείτε άλλους τύπους λαδιού.



ΠΡΟΕΙΔΟΠΟΙΗΣΗ: Φορέστε προστατευτικά γάντια. Το λάδι φίλτρου αέρα μπορεί να προκαλέσει ερεθισμό στο δέρμα.

1. Τοποθετήστε το αφρώδες φίλτρο αέρα μέσα σε μια πλαστική σακούλα.
2. Ρίξτε το λάδι στην πλαστική σακούλα.
3. Τρίψτε την πλαστική σακούλα για να κατανεμηθεί το λάδι ομοιόμορφα στο αφρώδες φίλτρο αέρα.
4. Πιέστε το αφρώδες φίλτρο αέρα για να απομακρύνετε το ανεπιθύμητο λάδι, ενώ αυτό βρίσκεται μέσα στην πλαστική σακούλα.

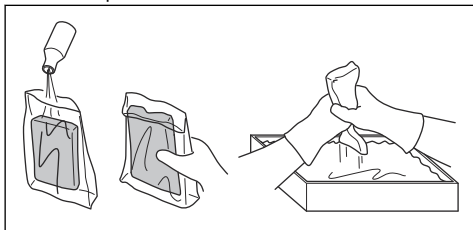

Λίπανση του περιβλήματος γραναζιών



ΠΡΟΕΙΔΟΠΟΙΗΣΗ: Μην αγγίζετε το περίβλημα των γραναζιών αμέσως μετά τη λειτουργία του προϊόντος. Το περίβλημα γραναζιών είναι ζεστό και μπορεί να προκαλέσει τραυματισμό.

- Χρησιμοποιήστε ειδικό γράσο Husqvarna. Απευθυνθείτε στον αντιπρόσωπο σέρβις για περισσότερες πληροφορίες σχετικά με το συνιστώμενο γράσο.
- Προσθέστε το γράσο μέσω του γρασαδούρου.

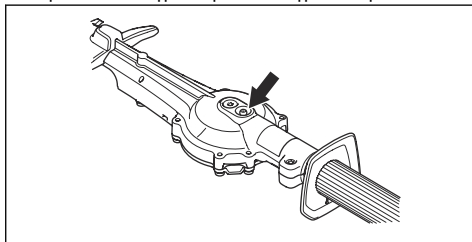

ΠΡΟΣΟΧΗ: Μην γεμίζετε εντελώς το περίβλημα γραναζιών.

Καθαρισμός και λίπανση των λεπίδων

1. Απομακρύνετε από τις λεπίδες τυχόν ανεπιθύμητα υλικά πριν από και μετά τη χρήση του προϊόντος.
2. Λιπαίνετε τις λεπίδες πριν από μεγάλα χρονικά διαστήματα αποθήκευσης.

Περιεχόμενα Απευθυνθείτε στον αντιπρόσωπο σέρβις της περιοχής σας για περισσότερες πληροφορίες σχετικά με τα συνιστώμενα καθαριστικά και λιπαντικά.

Έλεγχος των λεπίδων

1. Αφαιρέστε το καπάκι στην υποδοχή του περιβλήματος γραναζιών.

2. Τοποθετήστε το γερμανοπολύγωνο κλειδί μέσα στην υποδοχή του περιβλήματος γραναζιών και γυρίστε το δεξιόστροφα και αριστερόστροφα. Βεβαιωθείτε ότι οι λεπίδες κινούνται ανεμπόδια.

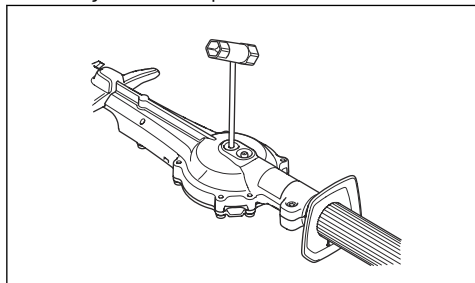

3. Ελέγξτε τα άκρα των λεπίδων για ζημιές και παραμόρφωση.
4. Χρησιμοποιήστε μια λίμα για να απομακρύνετε τα ριγίσματα από τις λεπίδες.

Αντιμετώπιση προβλημάτων

Ο κινητήρας δεν εκκινείται		
Πρόβλημα	Πιθανή αιτία	Συνιστώμενο βήμα
Άγκιστρα εμπλοκής του συστήματος εκκίνησης με το βολάν	Τα άγκιστρα εμπλοκής του συστήματος εκκίνησης με το βολάν δεν μπορούν να κινηθούν ελεύθερα.	Ρυθμίστε ή αντικαταστήστε τα άγκιστρα εμπλοκής του συστήματος εκκίνησης.
		Καθαρίστε την περιοχή γύρω τα άγκιστρα εμπλοκής του συστήματος εκκίνησης με το βολάν.
		Απευθυνθείτε σε έναν εγκεκριμένο αντιπρόσωπο σέρβις.
Ντεπόζιτο καυσίμου	Λανθασμένος τύπος καυσίμου.	Αποστραγγίστε το και χρησιμοποιήστε σωστό καύσιμο.
Καρμπυρατέρ	Λανθασμένες στροφές ανά λεπτό ρελαντί.	Ρυθμίστε τις στροφές ανά λεπτό ρελαντί.
Δεν δημιουργείται σπινθήρας	Το μπουζί είναι λερωμένο ή υγρό.	Βεβαιωθείτε ότι το μπουζί είναι στεγνό και καθαρό.
	Λάθος διάκενο ηλεκτροδίου.	Καθαρίστε το μπουζί. Βεβαιωθείτε ότι το διάκενο ηλεκτροδίου του μπουζί είναι σωστό. Βεβαιωθείτε ότι το μπουζί έχει τοποθετηθεί με αντιπαρασιτικό. Για το σωστό διάκενο ηλεκτροδίου, ανατρέξτε στην ενότητα <i>Τεχνικά στοιχεία στη σελίδα 110.</i>
Μπουζί	Το μπουζί έχει χαλαρώσει.	Σφίξτε το μπουζί.

Ο κινητήρας ξεκινάει αλλά σταματάει ξανά		
Πρόβλημα	Πιθανή αιτία	Συνιστώμενο βήμα
Ντεπόζιτο καυσίμου	Λανθασμένος τύπος καυσίμου.	Αποστραγγίστε το και χρησιμοποιήστε σωστό καύσιμο.

Ο κινητήρας ξεκινάει αλλά σταματάει ξανά		
Πρόβλημα	Πιθανή αιτία	Συνιστώμενο βήμα
Καρμπυρατέρ	Λανθασμένες στροφές ανά λεπτό ρελαντί.	Ρυθμίστε τις στροφές ανά λεπτό ρελαντί. Ανατρέξτε στην ενότητα <i>Για να ρυθμίσετε τις στροφές ανά λεπτό ρελαντί στη σελίδα 106</i> . Απευθυνθείτε στον αντιπρόσωπο σέρβις της περιοχής σας, εάν χρειάζεται.
Φίλτρο αέρα	Φραγμένο φίλτρο αέρα.	Καθαρίστε το φίλτρο αέρα.

Λεπίδα		
Πρόβλημα	Πιθανές αιτίες	Συνιστώμενο βήμα
Η λεπίδα κινείται αργά ή δεν κινείται καθόλου.	Η λεπίδα έχει μπλοκάρει ή έχει υποστεί ζημιά.	Απομακρύνετε από τις λεπίδες τυχόν ανεπιθύμητα υλικά. Ανατρέξτε στην ενότητα <i>Καθαρισμός και λίπανση των λεπίδων στη σελίδα 108</i> . Απομακρύνετε τυχόν ρινίσματα από τη λεπίδα, ανατρέξτε στην ενότητα <i>Έλεγχος των λεπίδων στη σελίδα 108</i> . Αντικαταστήστε τη λεπίδα, εάν έχει υποστεί ζημιά.
Η λεπίδα δεν κόβει με ευκολία.	Η λεπίδα δεν είναι ακονισμένη ή έχει υποστεί ζημιά.	Ακονίστε τη λεπίδα, ανατρέξτε στην ενότητα <i>Έλεγχος των λεπίδων στη σελίδα 108</i> . Αντικαταστήστε τη λεπίδα, εάν έχει υποστεί ζημιά.
Η λεπίδα υπερθερμαίνεται.	Υπάρχει τριβή μεταξύ των λεπίδων.	Απομακρύνετε τυχόν ρινίσματα και λιπάνετε τη λεπίδα. Ανατρέξτε στην ενότητα <i>Έλεγχος των λεπίδων στη σελίδα 108</i> .

Μεταφορά, αποθήκευση και απόρριψη

Μεταφορά και αποθήκευση

- Αφήνετε πάντα το προϊόν να κρυώσει πριν το αποθηκεύσετε.
- Για την αποθήκευση και τη μεταφορά του προϊόντος και του καυσίμου, βεβαιωθείτε ότι δεν υπάρχουν διαρροές ή αναθυμιάσεις. Τυχόν σπινθήρες ή ακάλυπτες φλόγες, για παράδειγμα από ηλεκτρικές συσκευές ή λέβητες, μπορεί να προκαλέσουν πυρκαγιά.
- Να χρησιμοποιείτε πάντα εγκεκριμένα δοχεία για την αποθήκευση και τη μεταφορά των καυσίμων.

- Αδειάζετε το καύσιμο πριν από μεταφορά ή μακροχρόνια αποθήκευση. Απορρίπτετε το καύσιμο σε κατάλληλη τοποθεσία απόρριψης.
- Προσαρτήστε το προστατευτικό μεταφοράς κατά τη μεταφορά και την αποθήκευση.
- Αφαιρέστε το καπάκι του μπουζι από το μπουζί.
- Να στερεώνετε το προϊόν κατά τη μεταφορά. Βεβαιωθείτε ότι δεν μπορεί να μετακινηθεί.
- Να καθαρίζετε και να κάνετε συντήρηση στο προϊόν πριν το αποθηκεύσετε για μεγάλο χρονικό διάστημα.

Τεχνικά στοιχεία

Τεχνικά στοιχεία

	525HF3S
Κινητήρας	
Κυβισμός κυλίνδρου, cm ³	24,5

	525HF3S
Διάμετρος κυλίνδρου, mm	34
Διαδρομή εμβόλου, mm	27
Στροφές ανά λεπτό στο ρελαντί, σ.α.λ.	3000
Μέγ. συνιστώμενες στροφές, σ.α.λ	12000
Μέγιστη ισχύς κινητήρα κατά ISO 8893, kW/hp σε σ.α.λ.	0,9/8500
Εξάτμιση (σιγαστήρας) καταλυτικού μετατροπέα	Ναι
Σύστημα ανάφλεξης με ρύθμιση στροφών	Ναι
Σύστημα ανάφλεξης	
Μπουζί	NGK BPM8Y
Διάκενο ηλεκτροδίου, mm	0,65
Σύστημα καυσίμου και λίπανσης	
Χωρητικότητα ντεπόζιτου καυσίμου, l/cm ³	0,5/500
Βάρος	
Χωρίς καύσιμο, kg	6.1
Εκπομπές θορύβου ¹⁶	
Στάθμη ηχητικής ισχύος, μετρούμενη τιμή σε dB (A)	105
Στάθμη ηχητικής ισχύος, εγγυημένη, L _{WA} σε dB (A)	106
Στάθμες ήχου ¹⁷	
Ισοδύναμη στάθμη ηχητικής πίεσης στα αφτιά του χειριστή, μετρημένη κατά ISO 22868, dB(A)	92
Επίπεδα κραδασμών ¹⁸	
Αντίστοιχα επίπεδα κραδασμών (a _{hv,eq}) στις λαβές, μετρημένα κατά ISO 22867, m/s ²	
Εμπρός/πίσω, mm/s ²	3,9/2,9
Λεπίδες	
Μήκος, mm	650
Ταχύτητα λεπίδας, κοπές/λεπτό	4339

¹⁶ Οι εκπομπές θορύβου στο περιβάλλον, οι οποίες μετρούνται ως ηχητική ισχύς (L_{WA}), σε συμμόρφωση με την Οδηγία 2000/14/ΕΚ. Η καταγεγραμμένη στάθμη ηχητικής ισχύος για το προϊόν έχει μετρηθεί με το αυθεντικό παρελκόμενο κοπής, που δίνει την υψηλότερη στάθμη. Η διαφορά μεταξύ της εγγυημένης και της μετρούμενης ηχητικής ισχύος είναι ότι η εγγυημένη ηχητική ισχύς περιλαμβάνει επίσης τη διασπορά στο αποτέλεσμα της μέτρησης και τις αποκλίσεις μεταξύ των διαφορετικών προϊόντων του ίδιου μοντέλου σύμφωνα με την Οδηγία 2000/14/ΕΚ.

¹⁷ Τα καταγεγραμμένα στοιχεία για την ισοδύναμη στάθμη ηχητικής πίεσης έχουν τυπική στατιστική διασπορά (τυπική απόκλιση) 1 dB (A).

¹⁸ Τα καταγεγραμμένα στοιχεία για την ισοδύναμη στάθμη κραδασμών έχουν τυπική στατιστική διασπορά (τυπική απόκλιση) ίση με 1 m/s².

Δήλωση συμμόρφωσης

Δήλωση συμμόρφωσης ΕΕ

Εμείς, η **Husqvarna AB**, SE-561 82 Huskvarna, Σουηδία,
τηλ.: +46-36-146500, δηλώνουμε με αποκλειστική μας
ευθύνη ότι το προϊόν:

Περιγραφή	Μπορντουροφάλιδα
Μάρκα	Husqvarna
Τύπος / Μοντέλο	525HF3S
Αναγνώριση	Αριθμοί σειράς με ημερομηνία από το 2022 και έπειτα

συμμορφώνεται πλήρως με τις ακόλουθες οδηγίες και
τους κανονισμούς της ΕΕ:

Οδηγία/Κανονισμός	Περιγραφή
2006/42/EK	"σχετικά με τα μηχανήματα"
2014/30/EE	"σχετικά με την ηλεκτρομαγνητική συμβατότητα"
2000/14/EK	"σχετικά με τις εκπομπές θορύβου στο περιβάλλον, Παράρτημα V"
2011/65/EE	"σχετικά με τον περιορισμό της χρήσης ορισμένων επικίνδυνων ουσιών σε είδη ηλεκτρικού και ηλεκτρονικού εξοπλισμού"

και ότι εφαρμόζονται τα παρακάτω πρότυπα ή/και
τεχνικές προδιαγραφές.

EN ISO 12100:2010

EN ISO 10517:2019

EN IEC 63000:2018

EN ISO 14982:2009

Η RISE SMP Svensk maskinprovning AB, Box 7035,
SE-750 07 Uppsala, Σουηδία, διεξήγαγε εθελοντικά
έλεγχο τύπου για λογαριασμό της Husqvarna AB.

Αριθμός πιστοποιητικού: SEC/14/2406

Ο οργανισμός RISE SMP Svensk Maskinprovning
AB, Box 7035, SE-750 07 Uppsala, Σουηδία, έχει
επαληθεύσει τη συμμόρφωση με την οδηγία 2000/14/EK
του Συμβουλίου της 8ης Μαΐου 2000 "περί εκπομπών
θορύβου στο περιβάλλον".

Huskvarna, Mar 14, 2022

Stefan Holmberg

Διευθυντής Έρευνας και Ανάπτυξης, Διαχείριση
τεχνολογίας

Husqvarna AB

Υπεύθυνος για την τεχνική τεκμηρίωση



Contenido

Introducción.....	113	Localización de fallos.....	127
Seguridad.....	115	Transporte, almacenamiento y eliminación.....	128
Montaje.....	120	Datos técnicos.....	128
Funcionamiento.....	120	Declaración de conformidad.....	130
Mantenimiento.....	123		

Introducción

Descripción del producto

El producto es un cortasetos con barra de motor de combustión.

Uso previsto

Utilice el producto para cortar ramas y ramitas. No utilice el producto para otras tareas.

Descripción del producto

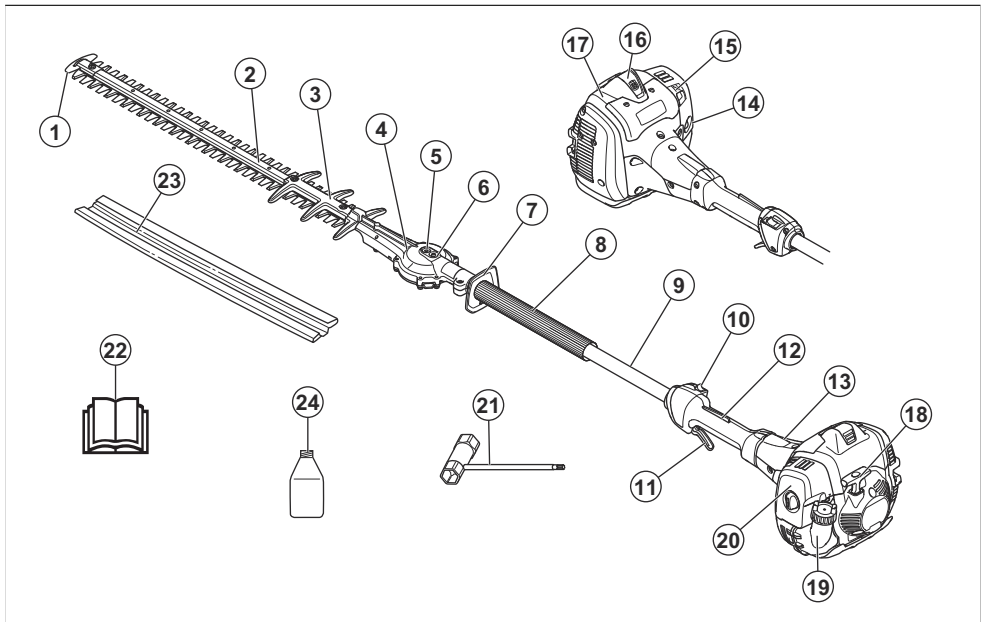

- | | |
|--|---|
| 1. Protector de la punta de la cuchilla | 13. Cubierta del embrague |
| 2. Equipo de corte | 14. Perilla de la bomba de combustible |
| 3. Protección del disco de corte | 15. Control del estrangulador |
| 4. Engranaje | 16. Capuchón de encendido y bujía |
| 5. Tornillo para la liberación manual de las cuchillas | 17. Cubierta del cilindro |
| 6. Boquilla de engrase | 18. Empuñadura de la cuerda de arranque |
| 7. Protección para la mano | 19. Depósito de combustible |
| 8. Mango delantero | 20. Tapa del filtro de aire |
| 9. Tubo | 21. Llave combinada |
| 10. Botón de parada | 22. Manual de usuario |
| 11. Acelerador | 23. Protección para transportes |
| 12. Bloqueo del acelerador | |

24. Aceite de 2 tiempos. No se incluye en todos los mercados.

Símbolos que aparecen en el producto



ADVERTENCIA: Este producto puede ser peligroso y ocasionar daños graves o mortales tanto al usuario como a cualquier otra persona. Tenga cuidado y utilice el producto correctamente.



Lea atentamente el manual de usuario y asegúrese de que entiende las instrucciones antes de utilizar este producto.



Utilice un casco protector si trabaja en un lugar donde puedan caerle objetos. Utilice protectores auriculares homologados. Utilice protección ocular homologada.



Utilice botas estables con suela antideslizante.



Utilice guantes protectores homologados.



Detenga completamente el producto antes de tocar la herramienta de corte.

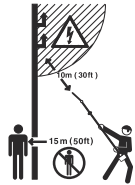

El producto no cuenta con aislamiento eléctrico. Si el producto toca líneas de alta tensión o si se acerca a ellas, puede causar heridas graves o mortales al usuario. La electricidad puede moverse entre diferentes objetos mediante una curva. A mayor tensión, mayor es la distancia a la que se desplaza la electricidad. La electricidad también puede desplazarse a través de ramas y otros objetos, especialmente si están mojados. Mantenga siempre como mínimo una distancia de 10 m (33 pies) entre el producto y cables de alta tensión u objetos que estén en contacto con estos. Si debe trabajar cerca de las líneas eléctricas, compruebe que no circula corriente por ellas antes de empezar a trabajar. Mantenga una distancia mínima de 15 m (50 pies) con otras personas o animales mientras trabaja.



Etiqueta de emisión sonora al medio ambiente conforme con las directivas y normativas europeas y del Reino Unido, y con la regulación de 2017 sobre protección del medio ambiente (control de ruidos) (Protection of the Environment Operations - Noise Control) de la legislación de Nueva Gales del Sur. El nivel de potencia acústica garantizado del producto se especifica en el apartado *Datos técnicos en la página 128* y en la etiqueta.

aaaassxxxx

La placa de características técnicas indica el número de serie. **aaaa** es el año de producción **yyss** es la semana de producción.

Nota: Los demás símbolos o etiquetas que aparecen en el producto corresponden a requisitos de homologación especiales de algunos mercados.

Emisiones Euro V



ADVERTENCIA: La manipulación del motor anula la homologación de la UE de este producto.



El producto cumple con las directivas CE vigentes.



Este producto cumple con las directivas del Reino Unido vigentes.

Definiciones de seguridad

Las advertencias, precauciones y notas se utilizan para destacar información especialmente importante del manual.



ADVERTENCIA: Indica un riesgo de lesiones o incluso de muerte del usuario o de las personas cercanas si no se respetan las instrucciones del manual.



PRECAUCIÓN: Indica un riesgo de daños en el producto, otros materiales o el área adyacente si no se respetan las instrucciones del manual.

Nota: Se usa para proporcionar más información necesaria en una situación determinada.

Instrucciones generales de seguridad



ADVERTENCIA: Lea las siguientes instrucciones de advertencia antes de utilizar el producto.

- Usar el producto de modo inadecuado o negligente puede convertirlo en una herramienta peligrosa y causar lesiones graves, incluso mortales. Es sumamente importante que lea y comprenda el contenido de este manual de usuario.
- Este producto genera un campo electromagnético durante el funcionamiento. Este campo magnético puede, en determinadas circunstancias, interferir con implantes médicos activos o pasivos. Para reducir el riesgo de que se den condiciones que provocarían lesiones graves o letales, las personas que utilizan implantes médicos deben consultar con su médico y con el fabricante del implante antes de utilizar este producto.
- La sobreexposición a las vibraciones puede provocar daños circulatorios y nerviosos, especialmente en personas con problemas de circulación. Acuda a un médico si nota síntomas corporales que puedan relacionarse con la sobreexposición a las vibraciones. Ejemplos de estos síntomas son: entumecimiento, pérdida de sensibilidad, hormigueo, punzadas, dolor, pérdida o reducción de la fuerza normal, y cambios en el Color o la superficie de la piel. Estos síntomas se presentan normalmente en dedos, manos y muñecas. El riesgo puede ser mayor a bajas temperaturas.
- Si se encuentra en una situación en la que no está seguro de cómo proceder, consulte a un experto. Póngase en contacto con su distribuidor o taller de

servicio. Evite todo uso para el que no se sienta suficientemente cualificado.

- Un silenciador/apagachispas usado y la superficie de montaje del apagachispas pueden contener restos de partículas de combustión que pueden ser cancerígenas. Evite la exposición a estos compuestos cuando manipule el silenciador o el apagachispas. Antes de manipular el silenciador o el apagachispas, consulte *Comprobación del silenciador en la página 118*.
- Tenga en cuenta que el usuario es responsable de los accidentes o riesgos que afecten a otras personas o a su propiedad.
- Nunca deje que otras personas utilicen el producto sin asegurarse primero de que hayan entendido el contenido de este manual de usuario.
- No permita nunca que los niños utilicen el producto ni que permanezcan cerca de este. Dado que el interruptor de parada de la máquina tiene retorno por muelle y se puede arrancar aplicando poca velocidad y fuerza en la empuñadura de arranque, incluso niños pequeños pueden, en determinadas circunstancias, ejercer la fuerza necesaria para arrancar el producto. lo que supone un riesgo de daños personales graves. Por consiguiente, quite el sombrero de bujía cuando vaya a dejar la máquina sin vigilar.
- Guarde el producto lejos del alcance de los niños.
- No utilice nunca el producto si está cansado, si ha ingerido alcohol o si toma medicamentos que puedan afectar a la vista, la capacidad de discernimiento o la coordinación.
- No utilice nunca un producto defectuoso. Siga las instrucciones de comprobación, mantenimiento y servicio de este manual. Algunas medidas de mantenimiento y servicio deben ser efectuadas por especialistas formados y cualificados. Consulte las instrucciones del apartado Mantenimiento.
- No utilice nunca un producto que haya sido modificado de modo que ya no coincida con la configuración original.

Instrucciones de seguridad para el funcionamiento



ADVERTENCIA: Lea las siguientes instrucciones de advertencia antes de utilizar el producto.

- Nunca utilice el producto en condiciones atmosféricas extremas como frío intenso o clima muy caluroso o húmedo.
- Las cuchillas defectuosas pueden aumentar el riesgo de accidentes.
- Asegúrese de que nadie se acerque a menos de 15 metros (50 pies) durante el trabajo.

- Observe el entorno y asegúrese de que no haya riesgo de tocar a personas o animales con el equipo de corte.
- Inspeccione la zona de trabajo. Retire objetos que puedan ser lanzados.
- Cerciórese siempre de tener una posición de trabajo segura y firme.
- Nunca deje el producto sin supervisión con el motor en marcha.
- Cerciórese de mantener las manos y los pies alejados de la unidad de corte mientras el motor está en marcha.
- Si las cuchillas se atascan en algún objeto durante el corte, apague primero el motor y espere a que las cuchillas se detengan completamente antes de despejar el objeto. Desconecte el cable de encendido de la bujía. Consulte la sección *Descripción del producto en la página 113*.
- Al apagar el motor, mantenga las manos y los pies alejados de la unidad de corte hasta que el motor se detenga por completo.
- Tenga cuidado con los trozos de rama que pueden salir despedidos durante el corte.
- Cuando use protectores auriculares preste siempre atención a las señales o llamadas de advertencia. Qúitese siempre la protección de oídos en cuanto se detenga el motor.
- No trabaje nunca desde una escalera, taburete u otra posición elevada que no tenga un apoyo completamente seguro.
- Utilice siempre las dos manos para sostener el producto. Mantenga el producto delante del cuerpo.
- Si choca con algún objeto o si se producen vibraciones fuertes, pare el producto inmediatamente. Desconecte el cable de encendido de la bujía. Compruebe que el producto no esté dañado. Repare posibles averías.
- Comprobar que el sombrerete de la bujía y el cable de encendido están en perfecto estado para evitar el riesgo de sacudida eléctrica.
- Verifique que todas las tuercas y tornillos estén apretados.
- Asegúrese de que el engranaje esté suficientemente lubricado. Consulte la sección *Para lubricar la caja de engranajes en la página 126*.
- Después de trabajar con el producto, la caja de engranajes está caliente. No toque el engranaje para evitar quemaduras.
- Todas las cubiertas y protecciones deben estar montadas antes del arranque.
- Si el producto no se utiliza, coloque siempre la protección para transportes sobre la unidad de corte.

- Para trabajar con el producto, debe utilizar siempre un equipo de protección personal homologado. El equipo de protección personal no elimina completamente el riesgo de lesiones, pero reduce la gravedad de las lesiones en caso de accidente. Deje que el distribuidor le ayude a seleccionar el equipo adecuado.
- Use protectores auriculares homologados con suficiente capacidad de reducción sonora. La exposición prolongada al ruido puede causar daños crónicos en el oído.
- Utilice protección ocular homologada. Si se utiliza visor, deben utilizarse también gafas protectoras homologadas. Por gafas protectoras homologadas se entienden las que cumplen con la norma ANSI Z87.1 para EE. UU. o EN 166 para países de la UE.

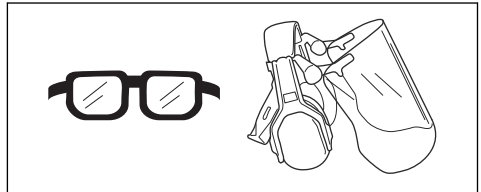

- Utilice guantes cuando sea necesario, por ejemplo, para el montaje, inspección o limpieza del equipo de corte.

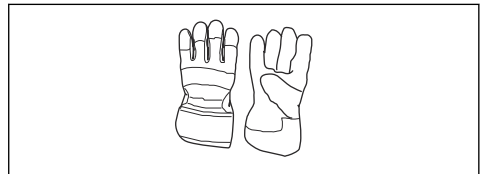

- Utilice botas o zapatos antideslizantes y fuertes.



- Use indumentaria de material resistente. Use siempre pantalones largos y gruesos, y mangas largas. No lleve ropa suelta que pueda quedar atrapada en los arbustos y ramas. No trabaje con joyas, pantalones cortos, sandalias ni los pies descalzos. Recójase el pelo por encima de los hombros.

Equipo de protección personal



ADVERTENCIA: Lea las siguientes instrucciones de advertencia antes de utilizar el producto.

- Mantenga el equipo de primeros auxilios cerca.

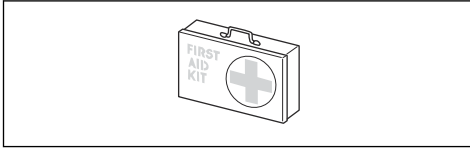

Dispositivos de seguridad en el producto



ADVERTENCIA: Lea las siguientes instrucciones de advertencia antes de utilizar el producto.

- No utilice un producto que tenga dispositivos de seguridad averiados.
- Realice una comprobación de los dispositivos de seguridad con frecuencia. Si los dispositivos de seguridad están averiados, hable con su taller de servicio Husqvarna.
- No realice ninguna modificación de los dispositivos de seguridad.

Comprobación del bloqueo del acelerador

1. Compruebe que el bloqueo del acelerador (A) y el acelerador (B) se muevan con facilidad y que el muelle de retorno funcione correctamente.

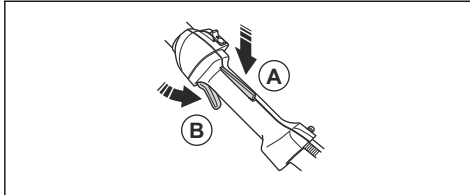

2. Asegúrese de que el acelerador está bloqueado en la posición de ralentí cuando el bloqueo se suelta.

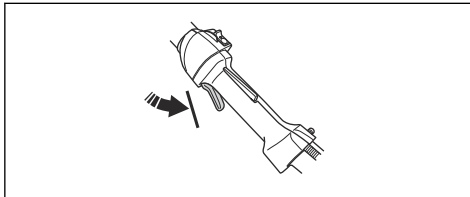

3. Presione el bloqueo del acelerador y asegúrese de que vuelve a su posición inicial al soltarlo.

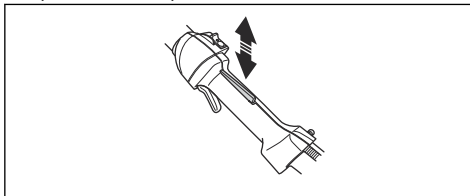

4. Arranque el producto. Consulte la sección *Arranque del motor en la página 121*. Acelere al máximo.

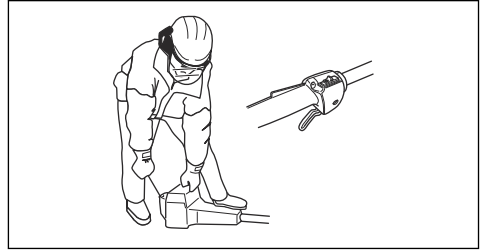

5. Suelte el acelerador y asegúrese de que las cuchillas se detienen y mantienen paradas.



ADVERTENCIA: Si las cuchillas se mueven con el acelerador en posición de ralentí, se debe regular el ralentí del carburador. Consulte la sección *Para ajustar el régimen de ralentí en la página 124*.

Comprobación del interruptor de parada

1. Arranque el motor.
2. Mueva el interruptor de parada a la posición de parada y asegúrese de que el motor se detiene.

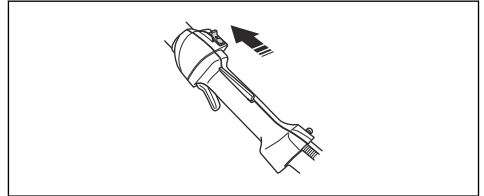

Comprobación de la protección para la mano

La protección para la mano impide que se produzcan lesiones por las cuchillas.

1. Pare el motor.
2. Asegúrese de que la protección para la mano está fijada correctamente.

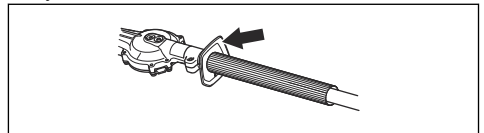

3. Examine si hay daños en la protección para la mano.

Comprobación del sistema amortiguador de vibraciones



ADVERTENCIA: El uso de un hilo mal enroscado o del equipo de corte incorrecto aumenta el nivel de vibraciones.

El sistema amortiguador de vibraciones disminuye la vibración en el manillar, lo cual facilita el uso del producto. El sistema amortiguador de vibraciones de la máquina disminuye las vibraciones entre la unidad del motor y la unidad del eje.

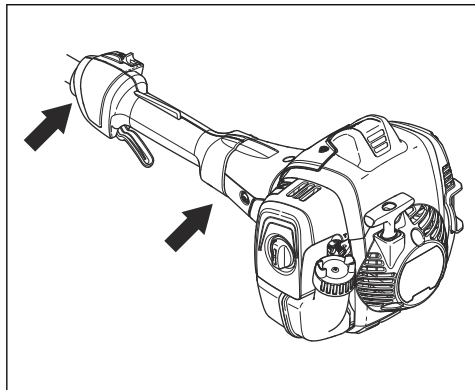

1. Pare el motor.
2. Realice una comprobación visual para detectar deformaciones y daños como, por ejemplo, grietas.
3. Compruebe que los amortiguadores de vibraciones están fijados correctamente.

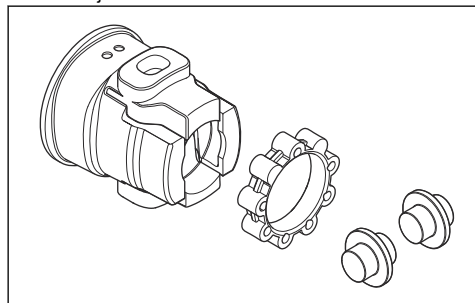

Comprobación del silenciador



ADVERTENCIA: Un silenciador/apagachispas usado y la superficie de montaje del apagachispas pueden contener restos de partículas de combustión que pueden ser cancerígenas. Para evitar el contacto con la piel y la inhalación de dichas partículas al limpiar o realizar el mantenimiento del apagachispas, asegúrese siempre de:

- llevar guantes;
- limpiar o realizar el mantenimiento en un área bien ventilada;
- no utilizar aire a presión para limpiar el apagachispas;

- cepillar el apagachispas con un cepillo de alambre y en dirección contraria a su cuerpo.



ADVERTENCIA: No utilice un producto que tenga un silenciador defectuoso o en mal estado. Devuelva el producto a un distribuidor/estación de servicio de Husqvarna si el silenciador está defectuoso.

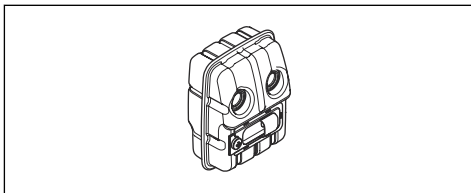

El silenciador mantiene al mínimo los niveles de ruido y aleja los gases de escape del usuario.

- Compruebe visualmente si hay daños o deformación.
- Compruebe que el silenciador esté firmemente montado en el producto.

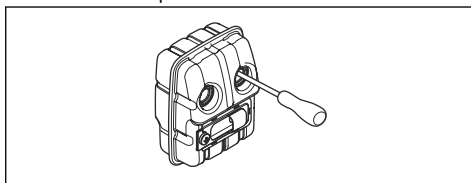

Nota: No retire el silenciador del producto.

- Si el silenciador de su producto cuenta con apagachispas, revíselo visualmente. Sustituya el apagachispas si está dañado.
 - a) Limpie el apagachispas si está obstruido. Si el apagachispas se obstruye, el motor se calentará demasiado y puede resultar dañado.
 - b) Asegúrese de que la red apagachispas está fijada correctamente.

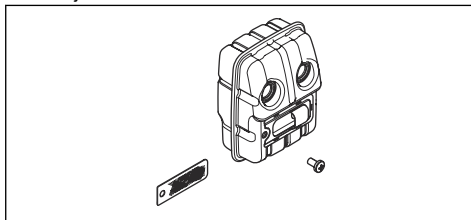

Comprobación de las hojas y de la protección de la hoja

El lado exterior de las hojas funciona como protección de las hojas. La protección de las hojas evita que se produzcan lesiones por cortes.

1. Pare el motor y asegúrese de que las hojas se detengan.
2. Desmonte el sombrerete de bujía de la bujía.
3. Use guantes protectores.
4. Asegúrese de que la hoja y la protección de la hoja no estén dañadas ni dobladas. Sustituya siempre las hojas dañadas o dobladas, o la protección de las hojas dañada.
5. Asegúrese de que los tornillos de las hojas y de la protección de las hojas están apretados.

Seguridad en el uso del combustible



ADVERTENCIA: Lea las siguientes instrucciones de advertencia antes de utilizar el producto.

- No mezcle el combustible en un recinto cerrado o cerca de una fuente de calor.
- No arranque el producto si está manchado con combustible o aceite del motor. Retire el combustible/aceite no deseado y deje secar el producto. Retire el combustible no deseado del producto.
- Si derrama combustible sobre la ropa, cámbiese inmediatamente.
- Evite el contacto con el combustible; puede provocarle lesiones. Si entra en contacto con el combustible, utilice jabón y agua para eliminar el combustible.
- No arranque el motor si derrama aceite o combustible sobre el producto o sobre su cuerpo.
- No arranque el motor si el producto tiene una fuga. Examine frecuentemente si hay fugas en el motor.
- Tenga cuidado con el combustible. El combustible es inflamable, sus vapores son explosivos y puede provocar lesiones o la muerte.
- No inhale los vapores de combustible, ya que pueden causar lesiones. Asegúrese de que hay ventilación suficiente.
- No fume cerca del combustible o el motor.
- No coloque objetos calientes cerca del combustible o el motor.
- No agregue el combustible con el motor encendido.
- Asegúrese de que el motor esté frío antes de repostar.
- Antes de repostar, abra la tapa del depósito de combustible lentamente y deje salir el exceso de presión con cuidado.
- No añada combustible al motor en interiores. Una circulación de aire insuficiente puede causar lesiones o la muerte por asfixia o inhalación de monóxido de carbono.

- Apriete la tapa del depósito de combustible con cuidado o puede producirse un incendio.
- Antes de arrancarlo, lleve el producto a 3 m (10 pies) de distancia como mínimo del punto en el que llenó el depósito.
- No ponga demasiado combustible en el depósito de combustible.
- Asegúrese de que no pueda producirse una fuga al mover el producto o recipiente de combustible.
- No coloque el producto o un recipiente de combustible cerca de una llama descubierta, chispa o llama piloto. Asegúrese de que la zona de almacenamiento no contiene una llama descubierta.
- Utilice únicamente recipientes homologados para transportar o almacenar el combustible.
- Vacíe el depósito de combustible antes de almacenarlo por un tiempo prolongado. Respete la legislación local sobre lugares aptos para desechar combustible.
- Limpie el producto antes de almacenarlo por un tiempo prolongado.
- Desconecte el capuchón de encendido antes de almacenar el producto para asegurarse de que el motor no arranque accidentalmente.

Instrucciones de seguridad para el mantenimiento



ADVERTENCIA: Lea las siguientes instrucciones de advertencia antes de utilizar el producto.

- Pare el motor y asegúrese de que el equipo de corte se detenga. Deje que el producto se enfríe antes de llevar a cabo cualquier tarea de mantenimiento.
- Desconecte el sombrerete de bujía antes de realizar el mantenimiento.
- Los gases de escape del motor contienen monóxido de carbono, que es un gas inodoro, tóxico y muy peligroso que puede provocar la muerte. No use el producto en interiores ni en espacios cerrados.
- Los gases de escape del motor están calientes y pueden contener chispas. No haga funcionar el producto en un recinto cerrado ni cerca de material inflamable.
- Los accesorios y modificaciones en el producto que no estén aprobados por el fabricante pueden causar daños graves o la muerte. No modifique el producto. Utilice siempre accesorios originales.
- Si el mantenimiento no se realiza correctamente y de forma regular, aumenta el riesgo de lesiones y daños en el producto.
- Realice únicamente las tareas de mantenimiento que se recomiendan en este manual de usuario. Lleve el producto a un taller de servicio Husqvarna autorizado para que realicen el resto de tareas de mantenimiento.

- Lleve el producto a un taller de servicio Husqvarna autorizado para realizar el mantenimiento de forma regular.

- Cambie las piezas dañadas, desgastadas o rotas.

Montaje

Introducción



ADVERTENCIA: Asegúrese de leer y comprender el capítulo sobre seguridad antes de montar el producto.

Instalación de la unidad de corte

- Afloje el tornillo de la unidad de corte (A).

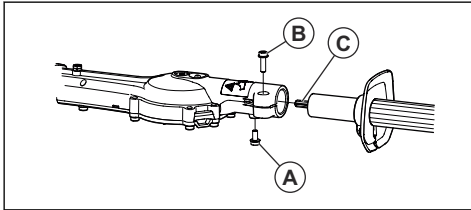

- Coloque el tubo en la unidad de corte. Alinee el tornillo (A) con el orificio del tubo.



PRECAUCIÓN: Asegúrese de que el eje propulsor (C) se acopla con el engranaje de la unidad de corte.

- Apriete el tornillo (A) con los dedos. Asegúrese de que el tornillo (A) entra en el orificio del tubo.
- Apriete el tornillo (A) completamente.
- Apriete el tornillo (B) completamente.

Funcionamiento

Introducción



ADVERTENCIA: Asegúrese de leer y comprender el capítulo sobre seguridad antes de usar el producto.

Pasos por seguir antes de poner en funcionamiento el producto

- Examine la zona de trabajo y retire los objetos sueltos.
- Compruebe la unidad de corte. Consulte la sección *Comprobación de las hojas y de la protección de la hoja en la página 119*.
- Asegúrese de que la caja de engranajes está lubricada correctamente.
- Compruebe que los dispositivos de seguridad del producto funcionen correctamente. No utilice el producto si alguno de los dispositivos de seguridad no está instalado correctamente.
- Asegúrese de que todos los tornillos y tuercas están bien apretados.
- Antes de arrancar el producto, compruebe que todas las cubiertas se han fijado correctamente y que no están dañadas.
- Asegúrese de que la unidad de corte se detenga cuando el motor se encuentre a ralentí.

Carburante

Este producto tiene un motor de dos tiempos.



PRECAUCIÓN: Un tipo de combustible incorrecto puede producir daños en el motor. Utilice una mezcla de gasolina y aceite para motores de dos tiempos.

Combustible premezclado

- Utilice gasolina de alquilato premezclada Husqvarna para mejorar el rendimiento y prolongar la vida útil del motor. Este combustible contiene menos productos químicos peligrosos que la gasolina tradicional, lo que reduce los gases de escape tóxicos. Con este combustible, se reduce la cantidad de residuos de la combustión, lo que ayuda a mejorar el nivel de limpieza de los componentes del motor.

Mezcla de combustible

Gasolina

- Utilice gasolina sin plomo de buena calidad con un máximo de un 10 % de etanol.



PRECAUCIÓN: No utilice gasolina con un octanaje inferior a 90 octanos RON (87 AKI). El uso de gasolina de un octanaje inferior puede causar golpeteo del motor, lo cual puede provocar daños en el motor.

Aceite para motores de dos tiempos

- Para obtener los mejores resultados y un rendimiento óptimo, utilice aceite para motores de dos tiempos Husqvarna.
- Si no se dispone de aceite para motores de dos tiempos Husqvarna, puede utilizarse un aceite para motores de dos tiempos de buena calidad para motores refrigerados por aire. Póngase en contacto con su taller de servicio para seleccionar el aceite correcto.



PRECAUCIÓN: No utilice nunca aceite para motores de dos tiempos fuera de los motores refrigerados por agua. No utilice aceite para motores de cuatro tiempos.

Mezcla de gasolina y aceite para motores de dos tiempos

Gasolina, litros	Aceite para motores de dos tiempos, litros
	2 % (50:1)
5	0,10
10	0,20
15	0,30
20	0,40



PRECAUCIÓN: Los errores, por pequeños que sean, pueden influir en la proporción de la mezcla considerablemente si mezcla pequeñas cantidades de combustible. Mida cuidadosamente la cantidad de aceite para asegurarse de obtener la mezcla adecuada.

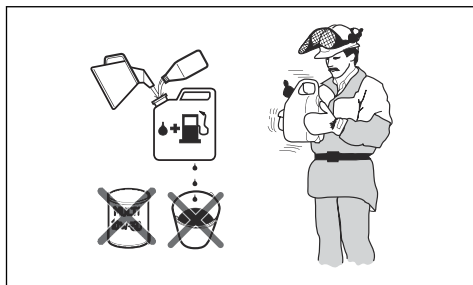

1. Agregue la mitad de la cantidad de gasolina a un recipiente limpio homologado para combustible.
2. Añada la cantidad total de aceite.

3. Agite la mezcla de combustible.
4. Añada el resto de gasolina al recipiente.
5. Agite bien la mezcla de combustible.



PRECAUCIÓN: No mezcle combustible para más de 1 mes como máximo.

Llenado del depósito de combustible

1. Detenga el motor y deje que se enfríe.
2. Limpie minuciosamente alrededor de la tapa del depósito de combustible.

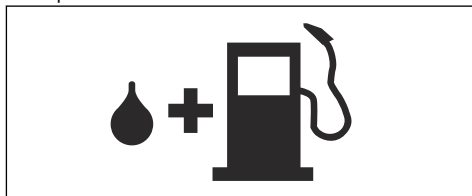

3. Agite el recipiente y asegúrese de que el combustible esté totalmente mezclado.
4. Abra el tapón del depósito de combustible lentamente para liberar la presión.
5. Llene el depósito de combustible.



PRECAUCIÓN: Asegúrese de que no haya demasiado combustible en el depósito, ya que este se expande cuando se calienta.

6. Apriete con cuidado el tapón del depósito de combustible.
7. Aparte el producto 3 m (10 pies) o más del lugar y la fuente de repostaje antes de arrancar el motor.

Nota: Para conocer la ubicación del depósito de combustible en el producto, consulte *Descripción del producto en la página 113*.

Arranque del motor



ADVERTENCIA: Mantenga a las personas y animales a una distancia mínima de 15 m (50 pies) cuando arranque el producto. Existe el riesgo de que la unidad de corte comience a moverse.

1. Ponga el estrangulador en la posición de estrangulamiento.

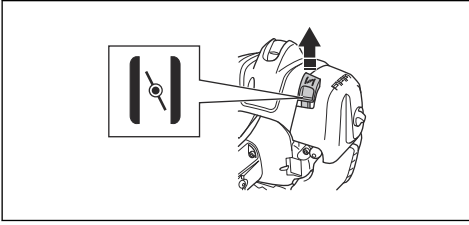

2. Presione la perilla de la bomba de combustible hasta que esta empiece a llenarse de combustible.

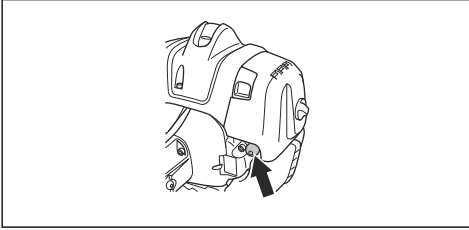

Nota: No es necesario llenar completamente la perilla de la bomba de combustible.

3. Sujete el cuerpo del producto contra el suelo con la mano izquierda. No pise el producto.

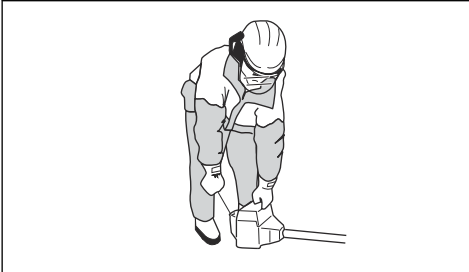

4. Tire de la empuñadura de la cuerda de arranque lentamente hasta que note algo de resistencia. A continuación, tire de la empuñadura de la cuerda de arranque con fuerza.



ADVERTENCIA: No se enrolle la cuerda de arranque alrededor de la mano.

5. Siga tirando de la empuñadura de la cuerda de arranque hasta que el motor arranque.



PRECAUCIÓN: No tire de la cuerda de arranque al máximo y no suelte la empuñadura de arranque. Suelte la cuerda de arranque lentamente para evitar daños en el producto.

6. Cuando el motor arranque, ponga el estrangulador en posición de funcionamiento y acelere al máximo. El gatillo del acelerador se desconecta automáticamente de la posición de arranque.
7. Asegúrese de que el motor funciona sin problemas.



ADVERTENCIA: Para evitar una descarga eléctrica, no utilice nunca el producto con un sombrero de bujía dañado.

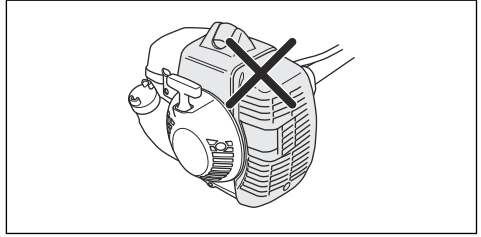

Nota: Para arrancar el producto cuando el motor esté caliente, no hace falta utilizar el estrangulador.

Para detener el producto

- Mueva el interruptor de parada hasta la posición de parada para detener el motor.



PRECAUCIÓN: El interruptor de parada regresa automáticamente a la posición de arranque.

Manejo del producto

- Empiece cerca del suelo y mueva el producto hacia arriba a lo largo del seto cuando corte los laterales.



- Ajuste la velocidad de acuerdo con la carga de trabajo.
- Asegúrese de que el motor no toque el seto.

- Mantenga el producto cerca de su cuerpo para una posición de trabajo estable.

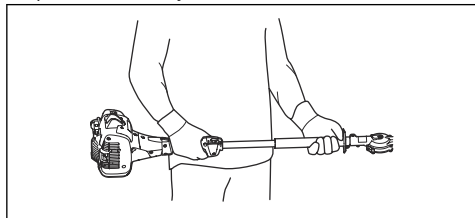

- Tenga cuidado de que la punta del equipo de corte no toque el suelo.
- Tenga cuidado y trabaje lentamente hasta que todas las ramas estén correctamente cortadas.

Mantenimiento

Introducción

antes de realizar tareas de mantenimiento en el producto.



ADVERTENCIA: Asegúrese de leer y comprender el capítulo sobre seguridad

Programa de mantenimiento

Mantenimiento	Antes del uso	Después de 40 h	Después de 100 h
Limpie la superficie externa.		Después de cada uso.	
Limpie el silenciador, el tubo de escape y el motor si hay hojas, suciedad o lubricante no deseado.		Después de cada uso.	
Asegúrese de que la unidad de corte no se mueva a ralentí.	X		
Compruebe el interruptor de parada. Consulte <i>Comprobación del interruptor de parada en la página 117</i> .	X		
Examine la unidad de corte para comprobar que no haya daños ni grietas. Sustituir si es necesario.	X		
Examine la protección para la mano para comprobar que no hay daños ni grietas. Sustituir si es necesario.	X		
Realice una comprobación del bloqueo del acelerador y del acelerador. Consulte <i>Comprobación del bloqueo del acelerador en la página 117</i> .	X		
Examine el motor, el depósito de combustible y la manguera de combustible para detectar posibles fugas.	X		
Apriete las tuercas y los tornillos.	X		
Examine el mecanismo de arranque y la cuerda de arranque en busca de daños.		X	
Compruebe que los tornillos que mantienen juntas las hojas estén correctamente apretados.		X	
Limpie el filtro de aire. Límpielo con más frecuencia si se utiliza en zonas donde se acumula polvo. Sustituir si es necesario.		X	
Examine los amortiguadores de vibraciones en busca de posibles daños y grietas. Sustituir si es necesario.		X	

Mantenimiento	Antes del uso	Después de 40 h	Después de 100 h
Limpie el exterior de la bujía y la zona que la rodea. Retire la bujía y mida la distancia entre los electrodos. Ajuste la distancia entre los electrodos o sustituya la bujía. Consulte <i>Para examinar la bujía en la página 125</i> .		X	
Limpie el sistema de refrigeración.		X	
Limpie el exterior del carburador y la zona alrededor del mismo.		X	
Examine el filtro de combustible para comprobar si está sucio y la manguera de combustible para ver si presenta grietas u otros defectos. Sustituir si es necesario.			X
Limpie o cambie el apagachispas del silenciador. Consulte <i>Comprobación del silenciador en la página 118</i> .		X	
Limpie la superficie interior del depósito de combustible.			X
Cambie la bujía.			X
Inspeccione si hay desgaste en el embrague, el muelle de embrague y el tambor de embrague. Si están dañados, sustitúyalos en un taller de servicio autorizado.			X
Asegúrese de que la caja de engranajes está llena de grasa.			X
Revise todos los cables y conexiones.			X

Para ajustar el régimen de ralentí

- Limpie el filtro de aire y coloque la cubierta del filtro de aire.
- Arranque el producto. Consulte la sección *Arranque del motor en la página 121*.
- Gire el tornillo de ajuste de ralentí T hacia la derecha hasta que comience a moverse la unidad de corte.

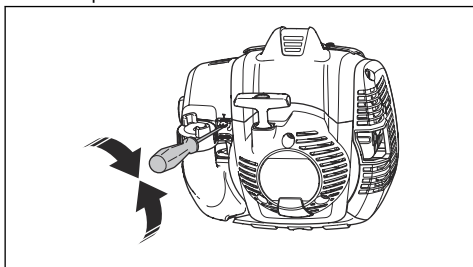

- Gire el tornillo de ajuste de ralentí hacia la izquierda hasta que la unidad de corte se detenga.



ADVERTENCIA: Si la unidad de corte no se detiene al ajustar el ralentí, acuda a su distribuidor más cercano. No utilice el producto hasta que no esté regulado o reparado correctamente.

Mantenimiento del silenciador

El silenciador reduce el nivel de ruido y aparta del usuario los gases de escape.



ADVERTENCIA: Los silenciadores con catalizadores alcanzan mucha temperatura durante el funcionamiento y conservarán en calor durante cierto tiempo tras detener el producto. Lo mismo rige para la marcha en ralentí. Si toca el producto puede sufrir quemaduras en la piel. Tenga en cuenta el riesgo de incendio.

- Detenga el producto y deje que se enfríe.
- Extraiga la cubierta del silenciador.

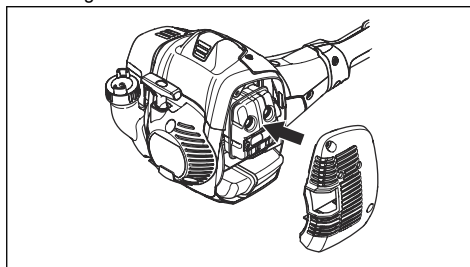

Nota: El régimen de ralentí es correcto cuando el motor funciona con suavidad en todas las posiciones. Consulte para obtener información sobre el régimen de ralentí recomendado.

3. Retire el tornillo que sujeta la red apagachispas.

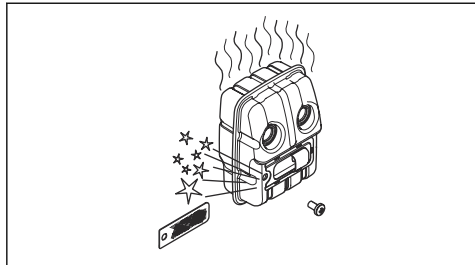

4. Limpie la red apagachispas si está bloqueada o sustitúyala si está dañada.



PRECAUCIÓN: Si la red apagachispas sufre desperfectos, cámbiela. No utilice un producto sin la red apagachispas del silenciador o con una que esté defectuosa.



PRECAUCIÓN: Si la red apagachispas se obstruye con frecuencia, esto puede ser señal de que se ha reducido el rendimiento del catalizador. Acuda a su distribuidor para que examine el silenciador. Una red apagachispas bloqueada hará que se produzca un sobrecalentamiento y provocará daños en el cilindro y el pistón.

Sistema refrigerante

El producto dispone de un sistema refrigerante para mantener la temperatura de funcionamiento lo más baja posible.

Limpie los componentes del sistema refrigerante con un cepillo semanalmente y con más frecuencia si las condiciones son complicadas. Un sistema refrigerante sucio u obturado produce el sobrecalentamiento del producto, con las consiguientes averías del cilindro y el pistón.

El sistema refrigerante dispone de los siguientes componentes:

1. Toma de aire en el mecanismo de arranque.
2. Palas de ventilador en el volante.
3. Aletas de enfriamiento en el cilindro.
4. Cubierta del cilindro.
5. Cubierta del silenciador.
6. Placa del silenciador.

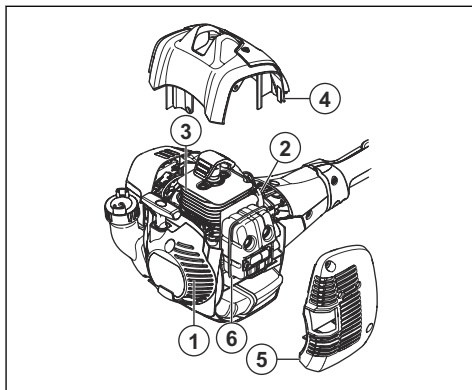

Para examinar la bujía



PRECAUCIÓN: Utilice siempre el tipo de bujía recomendado. El uso de un tipo de bujía incorrecto puede causar averías en el producto.

- Examine la bujía si el motor tiene baja potencia, no es fácil de arrancar o no funciona correctamente al régimen de ralentí.
- Para reducir el riesgo de material no deseado en los electrodos de la bujía, siga estas instrucciones:
 - a) Asegúrese de que el régimen de ralentí está bien ajustado.
 - b) Asegúrese de que la mezcla de combustible sea correcta.
 - c) Asegúrese de que el filtro de aire esté limpio.
- Si la bujía está sucia, límpiela y asegúrese de que la distancia entre los electrodos sea la correcta, consulte *Datos técnicos en la página 128*.

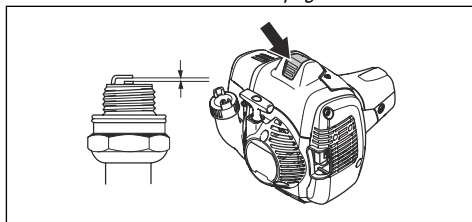

- Sustituya la bujía si fuese necesario.

Filtro de aire

Retire el polvo y la suciedad del filtro de aire para mantenerlo limpio y evitar lo siguiente:

- Fallos del carburador.
- Problemas de arranque.
- Reducción de la potencia del motor.
- Desgaste innecesario de las piezas del motor.
- Consumo de combustible demasiado alto.

Limpie el filtro de aire cada 25 horas o con más frecuencia si el entorno es excesivamente polvoriento.

Para limpiar el filtro de aire



PRECAUCIÓN: Deben sustituirse siempre los filtros de aire que estén muy sucios o muy manchados de combustible.

Si utiliza un filtro de aire durante mucho tiempo no podrá limpiarse por completo. Sustituya el filtro de aire con uno nuevo en intervalos regulares.

1. Mueva la palanca del estrangulador hacia arriba para cerrar la válvula estranguladora.

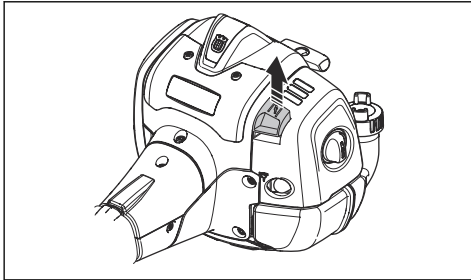

2. Saque la cubierta del filtro de aire y extraiga el filtro de aire.

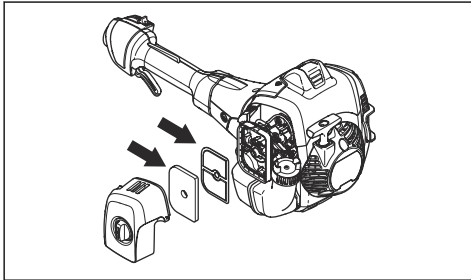

3. Limpie el filtro de aire con agua jabonosa tibia.
4. Sustituya el filtro de aire si está demasiado sucio para poder limpiarlo completamente. Sustituya siempre el filtro de aire si se avería.
5. Limpie también la superficie interior de la cubierta del filtro. Utilice aire o un cepillo.
6. Compruebe la superficie de sellado de goma. Sustituya el filtro de la junta de goma si está dañado.
7. Asegúrese de que el filtro esté seco antes de instalarlo.

Aplicación de aceite al filtro de aire de espuma



PRECAUCIÓN: Utilice siempre aceite especial para filtros de aire Husqvarna. No utilice otros tipos de aceite.



ADVERTENCIA: Use guantes protectores. El aceite del filtro de aire puede causar irritación en la piel.

1. Coloque el filtro de aire de espuma en una bolsa de plástico.
2. Coloque el aceite en la bolsa de plástico.
3. Frote la bolsa de plástico para suministrar el aceite de forma equilibrada en el filtro de aire de espuma.
4. Empuje el aceite sobrante para sacarlo del filtro de aire de espuma mientras está en la bolsa de plástico.

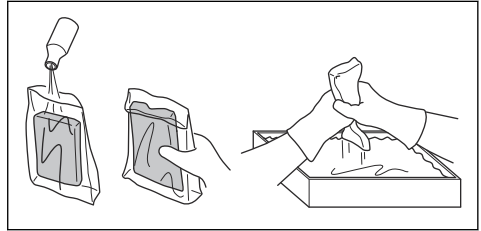

Para lubricar la caja de engranajes



ADVERTENCIA: No toque la caja de engranajes inmediatamente después de haber utilizado el producto. La caja de engranajes estará caliente y puede provocar quemaduras.

- Use grasa especial Husqvarna. Póngase en contacto con su distribuidor para obtener más información sobre la grasa recomendada.
- Añada la grasa a través de la boquilla de engrase.

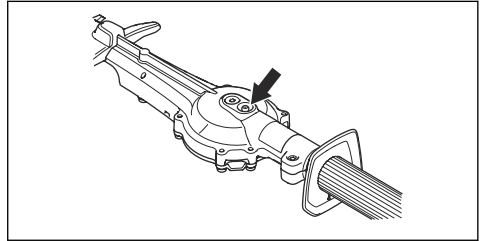

PRECAUCIÓN: No llene completamente la caja de engranajes.

Limpieza y lubricación de las cuchillas

1. Elimine los materiales no deseados de las hojas antes y después de usar el producto.
2. Lubrique las hojas antes de guardar la máquina durante un periodo prolongado.

Nota: Póngase en contacto con su distribuidor para obtener más información sobre los productos de limpieza y los lubricantes recomendados.

3. Examine los bordes de las cuchillas en busca de daños y deformaciones.
4. Utilice una lima para retirar las rebabas de las cuchillas.

Examinar las cuchillas

1. Retire el tapón del tornillo de la caja de engranajes.
2. Coloque la llave combinada en el tornillo de la caja de engranajes y gire hacia la derecha y hacia la izquierda. Asegúrese de que las cuchillas giran libremente.

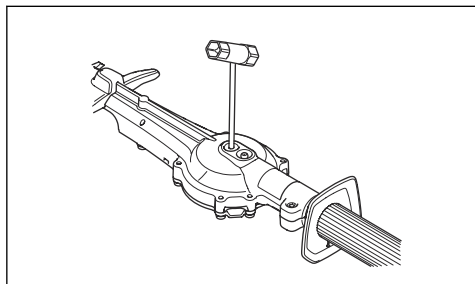

Localización de fallos

El motor no arranca		
Problema	Causa posible	Acción recomendada
Ganchos de arranque	Los ganchos de arranque no pueden moverse libremente.	Ajuste o sustituya los ganchos de arranque.
		Limpie alrededor de los ganchos de arranque.
		Acuda a un centro de servicio autorizado.
Depósito de combustible	Tipo de combustible incorrecto.	Vaciéelo y utilice el combustible adecuado.
Carburador	Régimen de ralentí incorrecto.	Ajuste el régimen de ralentí.
No hay bujía	La bujía está sucia o mojada.	Asegúrese de que la bujía de encendido está seca y limpia.
	Distancia entre los electrodos incorrecta.	Limpie la bujía. Asegúrese de que la distancia entre los electrodos de la bujía sea correcta. Asegúrese de que la bujía está equipada con supresor.
		Consulte <i>Datos técnicos en la página 128</i> para conocer la distancia correcta entre los electrodos.
Bujía	La bujía está suelta.	Apriete la bujía.

El motor arranca pero se para de nuevo		
Problema	Causa posible	Acción recomendada
Depósito de combustible	Tipo de combustible incorrecto.	Vaciélo y utilice el combustible adecuado.
Carburador	Régimen de ralentí incorrecto.	Ajuste el régimen de ralentí. Consulte la sección <i>Para ajustar el régimen de ralentí en la página 124</i> . Si es necesario, póngase en contacto con su distribuidor.
Filtro de aire	Filtro de aire obstruido.	Limpie el filtro de aire.

Cuchilla		
Problema	Posibles causas	Acción recomendada
La hoja se mueve con lentitud o no se mueve.	La hoja está bloqueada o dañada.	Elimine los materiales no deseados de las hojas. Consulte la sección <i>Limpieza y lubricación de las cuchillas en la página 126</i> . Retire las rebabas de la hoja; consulte la sección <i>Examinar las cuchillas en la página 127</i> . Sustituya la hoja si está dañada.
La hoja no corta bien.	La hoja no está afilada o está dañada.	Afile la hoja; consulte la sección <i>Examinar las cuchillas en la página 127</i> . Sustituya la hoja si está dañada.
La hoja se calienta.	Hay fricción entre las hojas.	Retire las rebabas de la hoja y lubríquela. Consulte la sección <i>Examinar las cuchillas en la página 127</i> .

Transporte, almacenamiento y eliminación

Transporte y almacenamiento

- Deje siempre que se enfríe el producto antes de almacenarlo.
- Para el transporte y almacenamiento del producto y del combustible, asegúrese de que no haya fugas ni humos. Las chispas o llamas abiertas, por ejemplo, de dispositivos eléctricos o calderas, pueden producir un incendio.
- Use siempre recipientes homologados para el transporte y almacenamiento de combustible.
- Vacíe el combustible antes del transporte o antes de almacenamiento a largo plazo. Deseche el

combustible en una ubicación adecuada para su eliminación.

- Fije la protección para transporte cuando vaya a guardar o a transportar el producto.
- Desmonte el sombrerete de bujía de la bujía.
- Fije el producto durante el transporte. Asegúrese de que no pueda moverse.
- Limpie el producto y efectúe las labores de servicio antes de almacenarlo durante un tiempo prolongado.

Datos técnicos

Datos técnicos

	525HF3S
Motor	

	525HF3S
Cilindrada, cm ³	24,5
Diámetro del cilindro, mm	34
Carrera, mm	27
Régimen de ralentí, rpm	3000
Régimen máximo recomendado, rpm	12 000
Potencia máxima del motor según ISO 8893, kW/CV a rpm	0,9/8500
Silenciador con catalizador	Sí
Sistema de encendido con regulación de velocidad	Sí
Sistema de encendido	
Bujía	NGK BPM8Y
Distancia de electrodos, mm	0,65
Sistema de combustible y lubricación	
Capacidad del depósito de combustible, l/cm ³	0,5/500
Peso	
Sin combustible, kg	6,1
Emisiones de ruido ¹⁹	
Nivel de potencia acústica, dB(A) medidos	105
Nivel de potencia acústica garantizado L _{WA} dB(A)	106
Niveles acústicos ²⁰	
Nivel de presión sonora equivalente en el oído del usuario, medido conforme a ISO 22868, dB(A)	92
Niveles de vibraciones ²¹	
Niveles de vibración equivalentes (a _{hv,eq}) en las empuñaduras, medidos conforme a ISO 22867, m/s ² :	
Delantero/trasero, mm/s ²	3,9/2,9
Cuchillas	
Longitud, mm	650
Velocidad de la cuchilla, corte/min.	4339

¹⁹ Emisiones sonoras en el entorno medidas como potencia acústica (L_{WA}) según la directiva CE 2000/14/CE. El nivel referido de potencia acústica del producto se ha medido con el equipo de corte original que produce el nivel más elevado. La diferencia entre la potencia sonora garantizada y medida es que la potencia sonora garantizada también incluye la dispersión en el resultado de la medición y las variaciones entre diferentes máquinas del mismo modelo, según la directiva 2000/14/CE.

²⁰ Los datos referidos del nivel de presión sonora equivalente tienen una dispersión estadística habitual (desviación típica) de 1 dB (A).

²¹ Los datos referidos al nivel de vibración tienen una dispersión estadística habitual (desviación estándar) de 1 m/s².

Declaración de conformidad

Declaración de conformidad CE

Nosotros, **Husqvarna AB**, SE-561 82 Huskvarna (Suecia), tel. +46-36-146500, declaramos bajo nuestra exclusiva responsabilidad que el producto:

Descripción	Cortasetos
Marca	Husqvarna
Tipo/Modelo	525HF3S
Identificación	Números de serie a partir del año 2022

Cumple las siguientes directivas y normas de la UE:

Directiva/Norma	Descripción
2006/42/CE	"relativa a las máquinas"
2014/30/UE	"relativa a la compatibilidad electromagnética"
2000/14/CE	"relativa a las emisiones sonoras en el entorno, Anexo V"
2011/65/UE	"relativa a restricciones de utilización de determinadas sustancias peligrosas en aparatos eléctricos y electrónicos"

Y que se aplican las especificaciones técnicas o los estándares siguientes:

EN ISO 12100:2010
EN ISO 10517:2019
EN IEC 63000:2018
EN ISO 14982:2009

RISE SMP, Svensk Maskinprovning AB, Box 7035, SE-750 07 Uppsala (Suecia) ha efectuado el examen de tipo voluntario para Husqvarna AB.

Número de certificado: SEC/14/2406

RISE SMP Svensk Maskinprovning AB, Box 7035, SE-750 07 Uppsala (Suecia) ha certificado la conformidad con el Anexo V de la Directiva del Consejo del 8 de mayo de 2000 "relativa a las emisiones sonoras en el entorno" 2000/14/CE.

Huskvarna, Mar 14, 2022

Stefan Holmberg

Director de I+D, Gestión de tecnología

Husqvarna AB

Responsable de la documentación técnica



Sisukord

Sissejuhatus.....	131	Veaotsing.....	144
Ohutus.....	132	Transportimine, hoiuolepanek ja utiliseerimine.....	145
Kokkupanek.....	137	Tehnilised andmed.....	145
Töö.....	137	Vastavusdeklaratsioon.....	147
Hooldamine.....	140		

Sissejuhatus

Toote kirjeldus

See toode on sisepõlemismootoriga ritvhekilõikur.

Kasutusotstarve

Kasutage toodet okste ja raagude lõikamiseks. Ärge kasutage toodet muude tööde tegemiseks.

Toote ülevaade

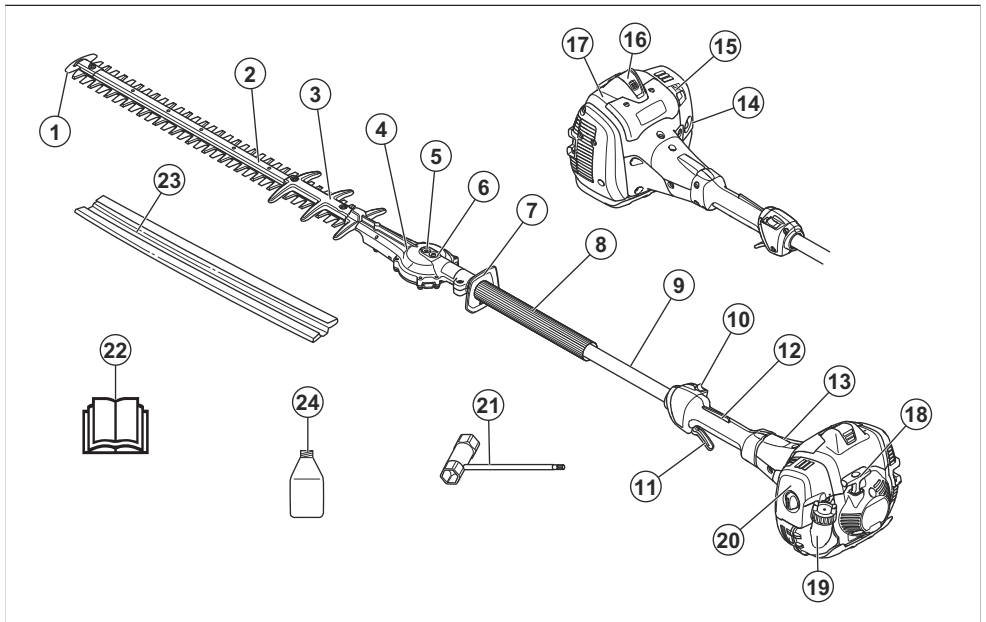

1. Lõiketera otsakaitse
2. Lõikeseade
3. Lõikeketta kaitse
4. Ülekanne
5. Lõiketerade käsitsi vabastamise pesa
6. Määrdenippel
7. Käekaitse
8. Esikäepide
9. Vars
10. Seiskamisülili
11. Gaasihoovastiku nupp
12. Gaasihoovastiku nupu lukk

13. Siduri kate
14. Kütusepump
15. Õhuklapp
16. Süütepea ja süüteküünl
17. Silindri kate
18. Käivitusnööri käepide
19. Kütusepaak
20. Õhufiltri kaas
21. Lehtsilmusvõti
22. Kasutusjuhend
23. Transportkaitse
24. Kahetaktiõli. Ei kuulu kõigil turgudel komplekti.

Sümbolid tootel



HOIATUS! Toode võib olla ohtlik ja põhjustada kasutaja või kõrvaliste isikute ohtliku kehavigastuse või surma. Olge ettevaatlik ja kasutage toodet õigesti.



Enne seadme kasutamist lugege kasutusjuhend hoolikalt läbi ja veenduge, et oleksite juhistest aru saanud.



Kohtades, kus sulle võib peale kukkuda esemeid, kasuta kaitsekiivrit. Kandke heakskiidetud kõrvaklappe. Kandke heakskiidetud kaitseprille.



Kandke libisemiskindla tallaga saapaid.



Kandke heakskiidetud kaitsekindaid.



Enne löikeseade katsumist seisake toode täielikult.

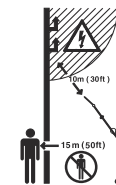

Sellel tootel puudub elektriisolatsioon. Kui toode satub kõrgepingeliinide lähedale või puutub nendega kokku, võib see põhjustada ohtliku kehavigastuse või kasutaja surma. Elekter võib eri esemete vahel liikuda kõverana. Mida kõrgem on pinge, seda kaugemale võib elektrivool liikuda. Elektrit võivad juhtida ka oksad ja muud esemed, eriti juhul, kui ese on märg. Hoidke seade kõrgepingeliinidest või kõrgepingeliinidega kokku puutuvatest esemetest vähemalt 10 meetri kaugusel. Kõrgepingeliinide läheduses töötamise korral veenduge enne töö alustamist, et need oleksid pingestamata. Töö ajal hoiduge inimestest ja loomadest vähemalt 15 meetri kaugusele.



Müraemissioonile viitav keskkonnanasit vastavalt ELi ja UK direktiividele ja määrustele ja Uus Lõuna-Walesi õigusaktile „Protection of the Environment Operations (Noise Control) Regulation 2017“. Toote garanteeritud helivõimsuse taseme andmed leiata jaoisest *Tehnilised andmed lk 145* ja sildil.

aaaaannxxxx

Mudeli andmesilt näitab seerianumbrit. **aaaa** on tootmisaasta ja **nn** on tootmisnädal.

Märkus: Ülejäänud tootel toodud sümbolid/tähised vastavad kindlates riikides kehtivatele sertifitseerimise erinõuetele.

Euro V heitmed



HOIATUS: Mootori igasugune modifitseerimine, muutmine või rikkumine tühistab toote EL-i tüübikinnituse.



See toode vastab kehtivatele EÜ direktiividele.



See toode vastab kehtivatele UK direktiividele.

Ohutus

Ohutuse määratlused

Mõistetega „hoiatus“, „ettevaatus“ ja „märkus“ juhitakse tähelepanu eriti olulistele kohtadele kasutusjuhendis.



HOIATUS: Tähistab kasutusjuhendi juhiste eiramise korral kasutaja või kõrvalseisjate kehavigastuse või surmaga lõppeva õnnetuse ohtu.



ETTEVAATUST: Tähistab kasutusjuhendi juhiste eiramise korral seadme, muude esemete või läheduses asuvate objektide kahjustamise ohtu.

Märkus: Tähistab antud olukorras vajalikku lisateavet.

Üldised ohutuseeskirjad



HOIATUS: Enne toote kasutamist lugege läbi järgmised hoiatused.

- Toode võib olla ohtlik, kui seda kasutatakse hooletult või valesti, ning võib põhjustada isegi eluohutlikke vigastusi. Väga tähtis on, et loeksite selle kasutusjuhendi hoolikalt läbi.
- Toode tekitab töötades elektromagnetvälja. Teatud tingimustel võib väli häirida aktiivsete või passiivsete meditsiiniliste implantaatide tööd. Raskete või surmaga lõppevate kahjustuste ohu vähendamiseks soovime meditsiinilisi implantaate kasutavatel inimestel pidada enne selle toote kasutamist nõu oma arsti ja implantaadi valmistajaga.
- Tugeva vibratsiooniga töötamine võib põhjustada vereringe- või närvikahjustusi, eriti neil, kel on vereringehäireid. Pöörduge arsti poole, kui ilmneb nähte, mis võivad olla vibratsioonist põhjustatud. Sellisteks sümptomiteks on näiteks tundetus, surin, torviv tunne, valu, nõrkus, muutused nahavärvis või naha seisukorras. Nimetatud nähtused esinevad tavaliselt sõrmedes, käelabades ja randmetes. Oht on suurem külma korral.
- Kui olukord on teile tundmatu, katkestage töö ja küsige spetsialistilt nõu. Võtke ühendust edasimüüja või hooldustöökõkajaga. Ärge tehke tööd, milleks teil puudub väljaõppe või kogemused.
- Kasutatud summuti/sädemepüüdur ja sädemepüüduri paigaldustahk võib sisaldada põlemisest tekkinud osakeste setteid, mis võivad olla kantserogeense toimega. Kokkupuudet senede ainetega tuleb vältida, kui kasutatakse summutit ja/või sädemepüüdurit. Enne summuti ja/või sädemepüüduri käsitsemist vaadake jaotist *Summuti kontrollimine lk 135*.
- Ärge unustage, et seadme kasutaja vastutab seadmest tingitud ohtude ja õnnetuste ning varakahjude eest.
- Ärge lubage kellelgi toodet kasutada enne, kui olete kindel, et ta on kasutamiseõpetuse sisust aru saanud.
- Ärge laske lapsi seadme lähedale ega seadet kasutada. Kuna seadmel on vedruka käivitus- ja seisukamislüliti ning seda saab väikesel kiirusel kerge vaevaga käivituskäepidemest käivitada, võib mõnikord ka laps suuta seadme käima panna. Sellega võib kaasneda raskete vigastuste oht. Sellepärast tuleb seadmelt eemaldada süütepea, kui seade jääb valveta.
- Hoidke seadet lastele kättesaamatus kohas.
- Ärge kunagi töötage tootega, kui olete väsinud, alkoholi tarvitanud või kui olete saanud ravimit, mis mõjub teie nägemisele, otsustus- või keskendumisvõimele.
- Ärge kunagi kasutage kahjustatud seadet. Kontrolli ja hoolda seadet korrapäraselt, nagu käsitsemiseõpetuses nõutud. Teatud hooldustoiminguid tohib teha ainult vastava

väljaõppe saanud spetsialist. Vt juhiseid jaotises „Hooldamine“.

- Ärge kunagi kasutage seadet, mille ehitust on muudetud.

Ohutusjuhised kasutamisel



HOIATUS: Enne seadme kasutamist lugege läbi järgnevad hoiatused.

- Ärge kasutage toodet eriti rasketes ilmaoludes, väga külma, väga tuulise või niiske ilmaga.
- Kontrollige, et süütepea ja süütekaabel oleksid kahjustusteta, et elektrilööki ära hoida.
- Jälgige, et töötamise ajal ei tuleks keegi lähemale kui 15 m.
- Enne kui käivitatakse seadet, tehke kindlaks, et läheduses ei ole inimesi ega loomi, kellele see võiks ohtlikuks osutuda.
- Vaadake üle tööpiirkond. Kõrvaldage kõrvalised esemed, mis võivad eemale paiskuda.
- Jälgi alati, et sul oleks kindel ja püsiv jalgealune.
- Ärge kunagi jätke töötava mootoriga seadet järelevalveta.
- Jälgige, et käed-jalad ei satuks löikeosa tööpiirkonda.
- Kui teradesse on midagi kinni jäänud, tuleb töötav seade välja lülitada, süütejuhe süüteküünlalt lahti võtta ja seejärel asuda terasid puhastama. Võtke süütejuhe süüteküünla küljest lahti. Vt jaotist *Toote ülevaade lk 131*.
- Hoidke pärast mootori välja lülitamist käed-jalad löikeosast eemal, kuni see seisma jääb.
- Jälgige, et lõigatud oksajupid teie pihta ei paiskuks.
- Kui kasutate kuulmiskaitset, olge tähelepanelik hõigete ja hoiatussignaalide suhtes. Eemaldage kõrvaklapid kohe, kui mootor on seiskunud.
- Ärge kunagi töötage redelil, toolil või muus kõrges asendis, mis ei ole täielikult fikseeritud.
- Kasutage toote hoidmiseks alati kahte kätt. Hoidke toodet enda ees.
- Võõrkehadega kokkupõrkamise või vibratsiooni ilmnemise korral peatage seade viivitamatult. Võtke süütejuhe süüteküünla küljest lahti. Kontrollige, et seade pole kahjustatud. Parandage vajadusel.
- Veenduge, et süüteküünla kate ja süütejuhe oleksid kahjustamata, et ära hoida elektrilöögi ohtu.
- Kontrollige, et kõik mutrid ja kruvid oleksid korralikult pingutatud.
- Veenduge, et ülekanne on nõuetekohaselt määritud. Vt jaotist *Ülekanne puhastamine lk 143*.
- Toote kasutamisel muutub ülekanne tuliseks. Ärge puudutage ülekanne, sest see võib tekitada põletust.
- Enne käivitamist peavad olema kõik kaitse ja katted oma kohale paigaldatud.
- Kui te ei kasuta toodet, pange löikeosa kate peale.

Isikukaitsevahendid



HOIATUS: Enne seadme kasutamist lugege läbi järgnevad hoiatused.

- Seadmega töötamisel tuleb kasutada ettenähtud isikukaitsevarustust. Isikukaitsevarustus ei välista täielikult kehavigastuste ohtu, kuid vähendab õnnetusjuhtumi korral kehavigastuse raskusastet. Õige varustuse valimiseks pöörduge edasimüüja poole.
- Kandke alati sobiva summutusvõimega kuulmiskaitsemeid. Pikaajaline müra võib tekitada püsiva kuulmiskahjustuse.
- Kandke heakskiidetud kaitseprille. Näokaitsme kasutamisel tuleb lisaks kasutada heakskiidetud kaitseprille. Heakskiidetud kaitseprillide all mõeldakse selliseid prille, mis vastavad standardile ANSI Z87.1 USA-s või EN 166 Euroopa Liidu riikides.

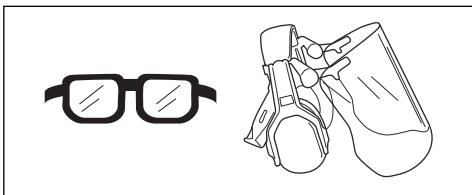

- Vajaduse korral kandke kaitsekindaid, näiteks löikeosa kinnitades, kontrollides või puhastades.

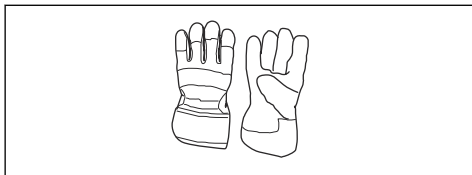

- Kandke vastupidavaid, mittelibisevaid jalatseid.



- Kandke vastupidavast materjalist riideid. Kandke alati pikki raskeid pükse ja pikki varrukaid. Hoiduge liiga avaratest rõivastest, mis võivad okstesse takerduda. Ärge kandke ehteid, lühikesi pükse, lahtiseid jalatseid ega käige paljajalu. Kinnitage juuksed ohutult õlgadest kõrgemale.

- Hoidke esmaabikomplekt käepärast.



Toote ohutusseadised



HOIATUS: Enne toote kasutamist lugege läbi järgmised hoiatused.

- Ärge kunagi kasutage seadet, kui selle ohutusseadised on defektsed.
- Kontrollige ohutusseadiseid regulaarselt. Kui ohutusseadised on defektsed, pöörduge Husqvarna hooldustöökotta.
- Ärge muutke ohutusseadiseid

Gaasihoovastiku nupu luku kontrollimine

1. Veenduge, et gaasihoovastiku nupu lukustusmutter (A) ja gaasihoovastiku nupp (B) liiguksid takistamatult ning tagastusvedru töötaks korralikult.

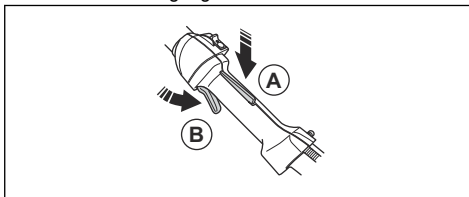

2. Veenduge, et gaasihoovastiku nupp lukustuks tühikäiguasendis, kui gaasihoovastiku nupu lukk vabastatakse.

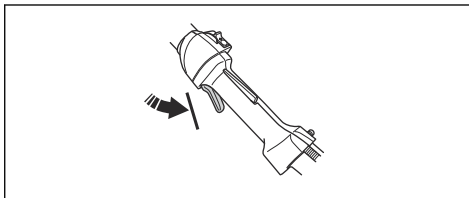

3. Vajutage gaasihoovastiku nupu lukk alla ja veenduge, et vabastamisel liiguks see tagasi algasendisse.

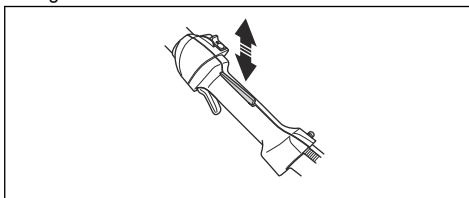

4. Käivitage toode. Vt jaotist *Mootori käivitamine lk 139*.
Rakendage täisgaasi.

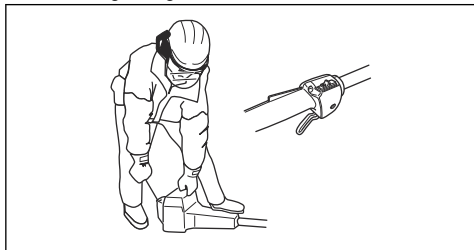

5. Vabastage gaasihoovastiku nupp ja veenduge, et terad peatuks ja jääks paigale.



HOIATUS: Kui gaasihoovastiku nupp paneb tühikäigul terad liikuma, tuleb tühikäigu pöörete arvu seadistada. Vt jaotist *Tühikäigu pöörete arvu reguleerimine lk 141*.

Seiskamislüliti kontrollimine

1. Käivitage mootor.
2. Liigutage seiskamislüliti seiskamisasendisse ja veenduge, et mootor seiskuks.

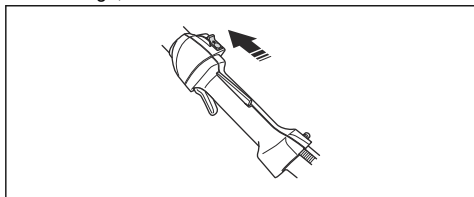

Käekaitse kontrollimine

Käekaitse kaitseb käsi vigastuste eest, mida löiketerad põhjustada võivad.

1. Seisake mootor.
2. Veenduge, et käekaitse oleks õigesti kinnitatud.

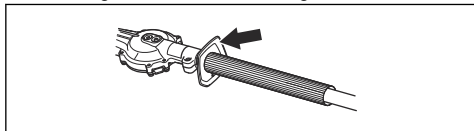

3. Kontrollige käekaitset kahjustuste suhtes.

Vibratsioonisummutussüsteemi kontrollimine



HOIATUS: Valesti keritud jõhvi või vale löikeosa kasutamine tõstab vibratsioonitaset.

Vibratsioonisummutussüsteem vähendab vibratsiooni käepidemetes miinimumini, mis muudab seadme

kasutamise lihtsamaks. Vibratsioonisummutussüsteem vähendab vibratsiooni mootori ja völli vahel.

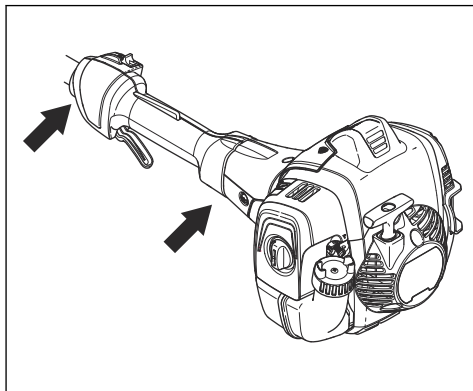

1. Seisake mootor.
2. Otsige deformatsioone ja kahjustusi, näiteks pragusid.
3. Veenduge, et vibratsioonisummutajad oleksid õigesti paigaldatud.

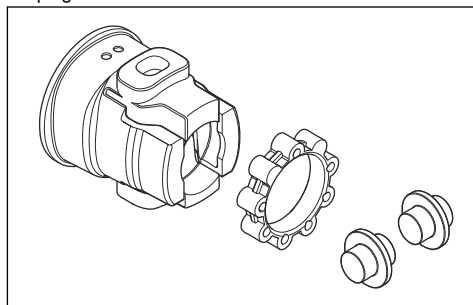

Summuti kontrollimine



HOIATUS: Kasutatud summuti/ sädemepүүдур ja sädemepүүдuri paigaldustahk võib pindadel sisaldada põlemisest tekkinud osakeste setteid, mis võivad olla kantserogeense toimega. Nende osakeste nahakontakti ja sissehingamise vältimiseks puhastamise ja/või hoolduse ajal tehke alati järgmist.

- Kandke kindaid.
- Puhastage ja/või hooldage hästi õhutatud kohas.
- Ärge kasutage suruõhku sädemepүүдurivõrgu puhastamiseks.
- Kasutage traatharja ja harja suunaga endast eemale, kui puhastate sädemepүүдurit.



HOIATUS: Ärge kasutage seadet, mille summuti on kahjustunud või halvas seisukorras. Tagastage toode Husqvarna edasimüüjale/hooldajale, kui summuti on defektne.

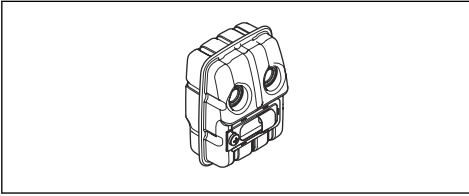

Summuti ülesandeks on hoida müratase võimalikult madalal ja suunata mootori heitgaasid kasutajast eemale.

- Otsige kahjustusi ja deformatsioone.
- Veenduge, et summuti oleks õigesti toote külge kinnitatud.

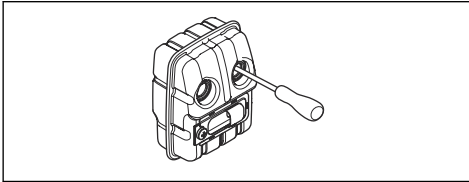

Märkus: Ärge eemaldage tootelt summutit.

- Kui teie toote summutil on sädemepüüdur, vaadake see üle. Kui sädemepüüdurvõrk on kahjustatud, vaheta see välja.
 - a) Kui sädemepüüdur on blokeeritud, puhastage see. Ummistunud sädemepüüduri tõttu muutub mootor liiga kuumaks ning see võib mootorit kahjustada.
 - b) Veenduge, et sädemepüüduri võrk oleks õigesti kinnitatud.

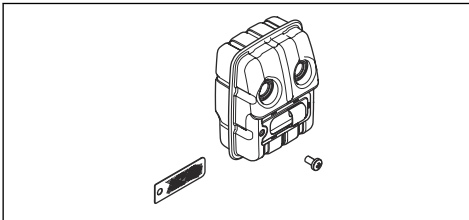

Lõikeketaste ja lõikeketta kaitse kontrollimine

Ketaste välimisel osal on lõikeketta kaitse funktsioon. Lõikeketa kaitse hoiab ära lõikehaavade tekkimise.

1. Seisake mootor ja veenduge, et lõiketera oleks täielikult peatunud.
2. Eemaldage süüteküünla kate süüteküünalt.

3. Pange kätte kaitsekindad.
4. Veenduge, et lõikeketas ja lõikeketta kaitse ei oleks kahjustatud ega väändunud. Vahetage kahjustunud ja paindunud lõikeketas või kahjustunud lõikeketta kaitse alati välja.
5. Veenduge, et lõikeketta ja lõikeketta kaitse kruvid oleksid korralikult kinnitatud.

Ohutusnõuded kütuse käsitlemisel



HOIATUS: Enne seadme kasutamist lugege läbi järgnevad hoiatused.

- Ärge segage kütust siseruumides ega kuumusallika lähedal.
- Ärge käivitage toodet, kui toote pinnale on sattunud kütust või mootoriõli. Eemaldage kütus/õli toote pinnalt ja laske tootel kuivada. Eemaldage kütus toote pinnalt.
- Kui kütus satub rõivastele, siis vahetage kohe riideid.
- Vältige kütuse sattumist nahale, see võib põhjustada kehavigastusi. Kui kütus satub nahale, puhastage piirkond seebi ja veega.
- Ärge käivitage mootorit, kui kütus või õli satub toote pinnale või teie nahale.
- Ärge käivitage toodet, kui mootor lekib. Kontrollige regulaarselt mootori lekkekindlust.
- Olge kütuse käsitlemisel ettevaatlik. Kütus on tuleohtlik ja kütuse aurud on plahvatusohtlikud ning võivad põhjustada kehavigastusi või surma.
- Ärge hingake sisse kütuseaure, see võib põhjustada kehavigastuse. Tagage piisav õhuvahetus.
- Ärge suitsetage kütuse ega mootori läheduses.
- Ärge asetage kuumi esemeid kütuse ega mootori lähedusse.
- Ärge tankige kütust, kui mootor töötab.
- Enne tankimise alustamist veenduge, et mootor oleks külm.
- Enne tankimise alustamist avage aeglaselt kütusepaagi kork ja laske survel alaneda.
- Ärge tankige mootorit siseruumis. Ebapiisav õhuvahetus võib põhjustada lämbumist või vingugaasimürgistusest tingitud kehavigastuse või surma.
- Keerake kütusepaagi kork hoolikalt kinni, et vältida tulekahju.
- Enne käivitamist viige toode vähemalt 3 m (10 jala) kaugusele kohast, kus toimus kütusepaagi täitmine.
- Ärge tankige paaki liiga palju kütust.
- Veenduge, et toote või kütusenõu liigutamisel ei tekiks leket.
- Ärge asetage toodet või kütusenõu kohta, kus on lahtine leek, sädemed või süüteleek. Veenduge, et hoiukohas ei oleks lahtist leeki.
- Kütuse kandmiseks või hoidmiseks kasutage üksnes heakskiidetud mahuteid.

- Enne pikaajalisele hoiule jätmist tühjendage kütusepaak. Järgige kütuse kasutuselt kõrvaldamist reguleerivaid kohalikke eeskirju.
- Enne pikaajalisele hoiule jätmist puhastage toode.
- Enne toote hoiule jätmist eemaldage süüteküünlakate, et vältida mootori tahtmatu käivitamise võimalus.

Ohutusjuhised hooldamisel



HOIATUS: Enne seadme kasutamist lugege läbi järgnevad hoiatused.

- Seisake mootor ja veenduge, et löikeosa oleks täielikult peatunud. Enne hooldustööde alustamist laske seadmel maha jahtuda.
- Enne hooldamist ühendage lahti süüteküünlakate.
- Mootori heitgaasid sisaldavad vingugaasi: lõhnutat, mürgist ja väga ohtlikku gaasi, mis võib põhjustada

surma. Ärge laske seadmel töötada siseruumis või väikesel suletud alal.

- Mootori heitgaasid on kuumad ja võivad sisaldada sädemeid. Ärge käivitage toodet siseruumis ega tuleohtlike materjalide lähedal.
- Tootja heakskiiduta tarvikud ja muudatused toote juurest võivad põhjustada tõsiseid kehavigastusi või surma. Ärge muutke toodet. Kasutage alati originaalisarvikuid.
- Kui seadet regulaarselt ja õigesti ei hooldata, suureneb oht, et seade saab kahjustada ja võib kedagi vigastada.
- Hooldage toodet ainult nii, nagu selles kasutusjuhendis soovitatakse. Laske kõik muud hooldustööd teha Husqvarna heakskiidetud hooldustöökojas.
- Laske toodet regulaarselt hooldada Husqvarna heakskiiduga hooldustöökojas.
- Asendage kahjustatud, kulunud ja katkised osad.

Kokkupanek

Sissejuhatus



HOIATUS: Enne toote kokkupanekut lugege ohutuspeatükki ja tehke selles olev teave endale arusaadavaks.

2. Paigaldage vars löikeossa. Joondage kruvi (A) varrel oleva avaga.



ETTEVAATUST: Jälgige, et veovõll (C) rakenduks löikeosa ülekandele.

Löikeseadme paigaldamine

1. Keerake lahti löikeosa kruvi (A).

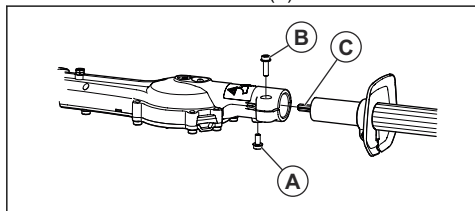

3. Keerake kruvi (A) sõrmedega kinni. Veenduge, et kruvi (A) mahub varres olevasse avasse.
4. Keerake kruvi (A) täielikult kinni.
5. Keerake kruvi (B) täielikult kinni.

Töö

Sissejuhatus



HOIATUS: Enne toote kasutamist lugege läbi ohutuspeatükk ja veenduge, et oleksite kõigest aru saanud.

Ettevalmistused enne toote kasutamist

- Vaadake tööala üle ja eemaldage lahtised objektid.
- Kontrollige löikeosa. Vt jaotist *Löikeketaste ja löikeketta kaitse kontrollimine lk 136*.
- Veenduge, et ülekanne oleks õigesti määritud.

- Veenduge, et toote ohutusseadised oleksid töökorras. Ärge kasutage toodet, kui kõik ohutusseadised pole õigesti paigaldatud.
- Veenduge, et kõik kruvid ja mutrid oleksid pingutatud.
- Enne toote käivitamist veenduge, et kõik katted oleksid õigesti paigaldatud ja kahjustusteta.
- Veenduge, et löikeosa seiskuks, kui mootor töötab tühikäigu pöörete arvul.

Kütus

Tootel on kahetaktiline mootor.



ETTEVAATUST: Vale kütuse kasutamine võib mootorit kahjustada. Kasutage bensiini ja kahetaktiõli segu.

Eelsegatud kütus

- Parima jõudluse saavutamiseks ja mootori tööea pikendamiseks kasutage Husqvarna eelsegatud alkülaatkütust. See kütus sisaldab tavalise kütusega võrreldes vähem kahjulikke kemikaale, mis omakorda vähendab kahjulikke heitgaase. Selle kütuse korral on põlemisjääkide hulk väiksem ja see aitab hoida mootoriosad puhtamana.

Kütuse segamine

Bensiin

- Kasutage kvaliteetset kuni 10% etanoolisisaldusega pliivaba bensiini.



ETTEVAATUST: Ärge kasutage bensiini, mille oktaaniarv on alla 90 RON (87 AKI). Madalama oktaaniarvuga bensiini kasutamine võib põhjustada mootori kloppimist, mis omakorda kahjustab mootorit.

Kahetaktiõli

- Parimate tulemuste ja jõudluse saavutamiseks kasutage Husqvarna kahetaktiõli.
- Kui Husqvarna kahetaktiõli pole saadaval, kasutage õhkjahutusega mootoritele mõeldud kvaliteetset kahetaktiõli. Õige õli valimiseks pöörduge hooldusesindusse.



ETTEVAATUST: Ärge kasutage vesijahutusega püramootoritele mõeldud kahetaktiõli, mida tuntakse ka paadimootoriõlina. Ärge kasutage neljatakimootori õlisid.

Bensiini ja kahetaktiõli segamine

Bensiin, l	Kahetaktiõli, l
	2% (50:1)
5	0,10
10	0,20
15	0,30
20	0,40



ETTEVAATUST: Väikeste kütusekoguste segamisel võib väike viga segusuhet oluliselt mõjutada. Mõõtk

segatava õli kogus väga täpselt ja veenduge, et segu oleks õige.

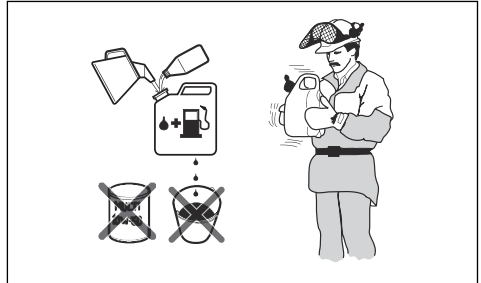

- Valage puhtasse kütusenõusse pool bensiinikogusest.
- Valage nõusse kogu vajaminev õlikogus.
- Segage kütusesegu.
- Lisage nõusse ülejäänud bensiinikogus.
- Segage kütusesegu hoolikalt.



ETTEVAATUST: Ärge segage kütust korraga rohkem, kui on teie ühe kuu varu.

Kütusepaagi täitmine

- Seisake mootor ja laske mootoril maha jahtuda.
- Puhastage kütusepaagi korgi ümbrus.

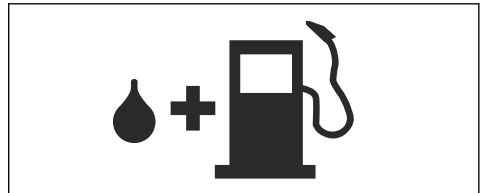

- Loksutage kütusenõu veendumaks, et kütus on täielikult segunenud.
- Surve vabastamiseks avage kütusepaagi kork aeglaselt.
- Täitke kütusepaak.



ETTEVAATUST: Veenduge, et paagis ei ole liiga palju kütust. Kuumenedes kütus paisub.

- Pingutage kütusepaagi korki korralikult.
- Enne mootori käivitamist viige seade tankimiskohast ja kütusenõust vähemalt kolme meetri kaugusele.

Märkus: Kütusepaagi asukoha leidmiseks oma seadmel vt *Toote ülevaade lk 131*.

Mootori käivitamine



HOIATUS: Hoidke toote käivitamisel inimestest ja loomadest vähemalt 15 m kaugusele. Lõikeosa võib liikuma hakata.

1. Viige õhuklapp käivitusasendisse.

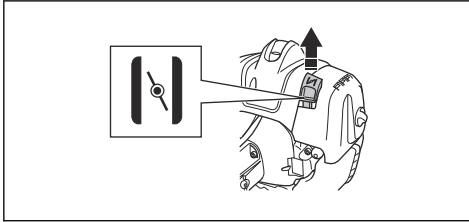

2. Vajutage kütusepumpa, kuni pump hakkab kütusega täituma.

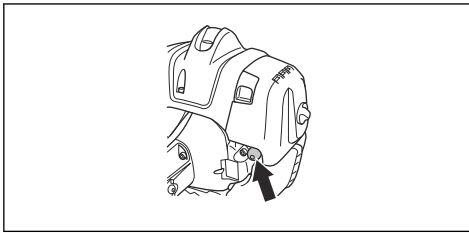

Märkus: Kütusepumba kuppel ei pea kütusega täituma.

3. Suruge toote korpus vasaku käega vastu maad. Ärge pange oma jalgu toote peale.

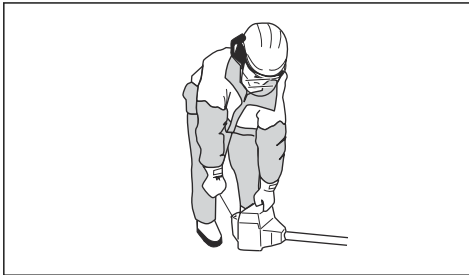

4. Tõmmake käivitusnööri käepidet aeglaselt, kuni tunnete kergest takistust, seejärel tõmmake käivitusnööri käepidet jõuga.



HOIATUS: Käivitusnööri ei tohi kerida käe ümber.

5. Tõmmake käivitusnööri käepidet seni, kuni mootor käivitub.



ETTEVAATUST: Ärge tõmmake käivitusnööri lõpuni välja ja ärge laske käivitusnööri käest lahti. Toote kahjustamise vältimiseks vabastage käivitusnõör aeglaselt.

6. Kui mootor käivitub, seadke õhuklapp täisgaasi rakendamiseks tööasendisse. Gaasihoovastiku nupp vabastatakse automaatselt käivitusasendist.
7. Veenduge, et mootor töötaks sujuvalt.



HOIATUS: Elektrilöögi vältimiseks ärge kasutage toodet, kui süüteküünla kate on kahjustatud.

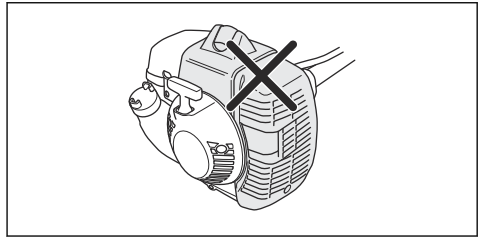

Märkus: Toote käivitamisel sooja mootoriga ei ole õhuklappi vaja kasutada.

Toote seiskamine

- Mootori seiskamiseks viige seiskamislüliti stoppasendisse.



ETTEVAATUST: Seiskamislüliti naaseb automaatselt tööasendisse.

Toote kasutamine

- Kui lõikate heki külgi, alustage maapinna lähedalt ja liigutage toodet mööda hekki ülespoole.

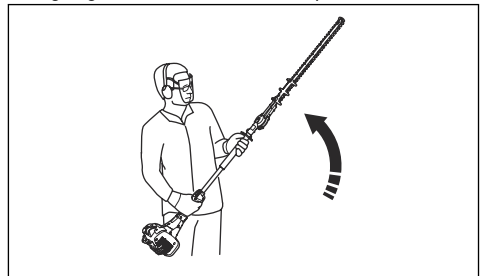

- Reguleerige kiirust vastavalt töökoormusele.
- Jälgige, et mootor ei puutuks vastu hekki.

- Stabiilse tööasendi hoidmiseks hoidke toodet keha lähedal.

- Jälgige, et löikeosa ots ei puudutaks maad.
- Olge ettevaatlik ja töötage aeglaselt, kuni kõik oksad on õigesti lõigatud.

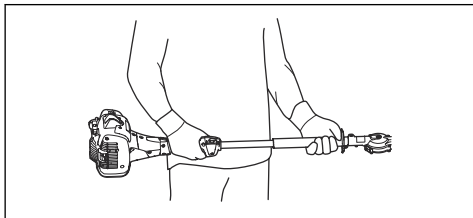

Hooldamine

Sissejuhatus



HOIATUS: Enne seadme hooldamist lugege läbi ohutuspeatükk ja veenduge, et see oleks teile täielikult arusaadav.

Hooldusgraafik

Hooldus	Enne kasutamist	40 töötunni järel	100 töötunni järel
Puhastage välispinnad.	Pärast igat kasutuskorda.		
Puhastage summuti, väljalasketoru ja mootor lehtedest, mustusest ning liigest määrest.	Pärast igat kasutuskorda.		
Veenduge, et löikeosa ei liiguks tühikäigul.	X		
Kontrollige seiskamislüliti. Vt jaotist <i>Seiskamislüliti kontrollimine lk 135</i> .	X		
Kontrollige löikeosa kahjustuste ja mõrade suhtes. Kahjustuste korral asendage.	X		
Kontrollige käekaitset kahjustuste ja mõrade suhtes. Kahjustuste korral asendage.	X		
Kontrollige gaasipäästiku lukustust ja gaasipäästikut. Vt jaotist <i>Gaasihoovastiku nupu luku kontrollimine lk 134</i> .	X		
Kontrollige, et mootorist, kütusepaagist ega kütusevoolikust ei lekiks kütust.	X		
Keerake mutrid ja poldid kinni.	X		
Kontrollige, kas starter ja käivitusnõör on terved.		X	
Kontrollige, kas terade kinnituskruvid on korralikult pingutatud.		X	
Puhastage õhufilter. Tolmustes piirkondades kasutamise korral puhastage sagedamini. Kahjustuste korral asendage.		X	
Kontrollige vibratsioonisummutite kahjustuste ja mõrade suhtes. Kahjustuste korral asendage.		X	
Puhastage süüteküünla välispind ja selle ümbrus. Eemaldage süüteküünal ja mõõtku elektroodi vahet. Reguleerige elektroodi vahet või asendage süüteküünal. Vt jaotist <i>Süüteküünla kontrollimine lk 142</i> .		X	
Puhastage jahutussüsteemi.		X	

Hooldus	Enne kasutamist	40 töö-tunni järel	100 töö-tunni järel
Puhastage karburaatori välispind ja selle ümbrus.		X	
Kontrollige, kas kütusefilter on puhas ja kütusevoolik terve. Kahjustuste korral asendage.			X
Puhastage summuti sädemepüüdja või asendage see. Vt jaotist <i>Summuti kontrollimine lk 135</i> .		X	
Puhastage kütusepaak seest.			X
Vahetage süüteküünlal.			X
Kontrollige sidurit, sidurivedru ja -trumliit kulumise suhtes. Kui need on kahjustatud, laske need heakskiidetud hooldusesinduses asendada.			X
Veenduge, et ülekande korpus oleks määrdega täidetud.			X
Kontrollige kõiki kaableid ja ühendusi.			X

Tühikäigu pöörete arvu reguleerimine

1. Puhastage õhufilter ja õhufiltri kate.
2. Käivitage toode. Vt jaotist *Mootori käivitamine lk 139*.
3. Keerake tühikäigu reguleerimiskruvi T päripäeva, kuni löikeosa hakkab pöörlema.

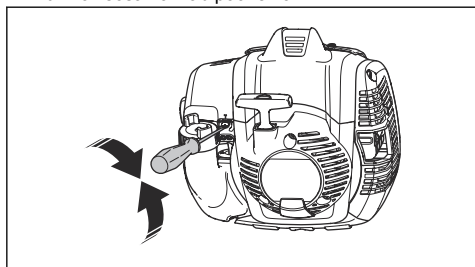

4. Keerake tühikäigu reguleerimiskruvi vastupäeva, kuni löikeosa peatub.



HOIATUS: Kui löikeosa tühikäigu pöörlemissageduse reguleerimisel ei seisku, pöörduge lähima hoolduse poole. Ärge kasutage toodet enne, kui see on korralikult reguleeritud või parandatud

Märkus: Tühikäigu pöörete arv on õige siis, kui mootor töötab igas asendis ühtlaselt. Teavet soovitatava tühikäigu pöörete arvu kohta vt jaotisest .

Süüteküünla hooldamine

Summuti vähendab müra ja suunab mootori heitgaasid kasutajast eemale.



HOIATUS: Katalüüsmuunduriga summutid muutuvad töötamise ajal väga kuumaks ja püsivad kuumana ka mõnda aega pärast seadme seiskamist. See kehtib ka tühikäigu puhul. Kokkupuude sellega võib põhjustada põletushaavu nahal. Mõelge tulekahjuohule.

1. Seisake seade ja laske sel maha jahtuda.
2. Eemaldage summuti kate.

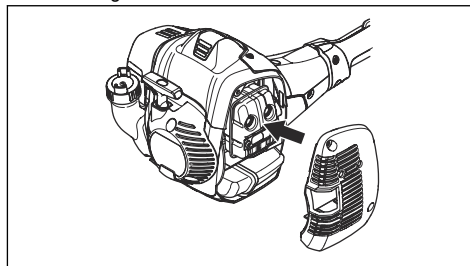

3. Eemaldage sädemepüüdja võrgu kinnituskruvi.

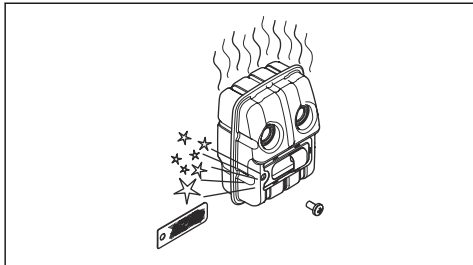

4. Puhastage sädemepüüdja võrk või asendage see uuega, kui see on vigastatud.



ETTEVAATUST: Vigastatud sädemepüüdja võrk tuleb asendada uuega. Ärge kasutage seadet, kui summuti sädemevõrk puudub või on defektne.



ETTEVAATUST: Kui sädemepüüdja võrk on sageli ummistunud, võib see olla signaaliks, et katalüsaator ei tööta täisvõimsusel. Summuti kontrollimiseks võtke ühendust hooldusesindusega. Ummistunud sädemepüüdja võrk põhjustab ülekuumenemist, mille tagajärjeks on silindri ja kolvi kahjustused.

Jahutussüsteem

Seadmel on jahutussüsteem, mis hoiab töötemperatuuri võimalikult madalal.

Puhastage jahutussüsteemi osi harjaga kord nädalas ja karmimates tingimustes tihedamini. Määrduvad või ummistunud jahutussüsteemi puhul kuumeneb mootor üle, mis kahjustab silindrit ja kolvi.

Jahutussüsteem koosneb järgmistest osadest:

1. Õhu sisseimemisava käivitis.
2. Ventilatoritivad hoorattal.
3. Jahutusribid silindril.
4. Silindri kate
5. Summuti kate
6. Summuti plaat

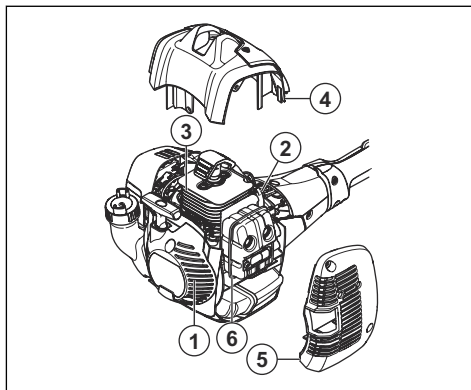

Süüteküünla kontrollimine



ETTEVAATUST: Kasutage alati soovitatud tüüpi süüteküünalt. Vale tüüpi süüteküünal võib toodet kahjustada.

- Kontrollige süüteküünalt, kui mootori võimsus on madal, mootor ei käivitu kergesti või ei tööta tühikäigul korralikult.
- Süüteküünla elektroodidele võõrainete kogunemise ohu vähendamiseks täitke järgmisi juhiseid.
 - a) Veenduge, et tühikäigu pöörete arv on õigesti seadistatud.
 - b) Veenduge, et kütusesegu oleks õige.
 - c) Veenduge, et õhufilter oleks puhas.
- Kui süüteküünal on määrduvad, puhastage see ja kontrollige, kas elektroodide vahe on õige, vt jaotist *Tehnilised andmed lk 145*.

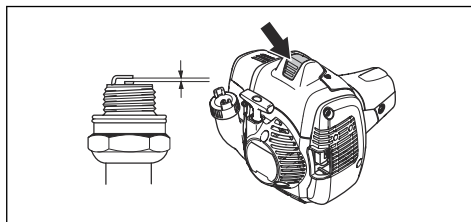

- Vajaduse korral vahetage süüteküünal välja.

Õhufilter

Eemaldage õhufiltrist selle puhtana hoidmiseks tolm ja mustus, et vältida:

- Häireid karburaatori töös
- Käivitamisraskusi
- Võimsuse vähenemist
- Mootori osade asjatut kulumist
- Liigset kütusekulu

Puhastage õhufilter iga 25 tunni järel või sagedamini, kui tingimused on äärmiselt tolmused.

Õhufiltri puhastamine



ETTEVAATUST: Kahjustatud, väga määrduanud või kütusest läbi imunud filtrid tuleb alati välja vahetada.

Kui olete kasutanud õhufiltrit pikka aega, ei saa seda täielikult puhastada. Vahetage õhufilter regulaarselt uue vastu välja.

1. Surveklapi sulgemiseks seadke õhuklapi hoob üles.

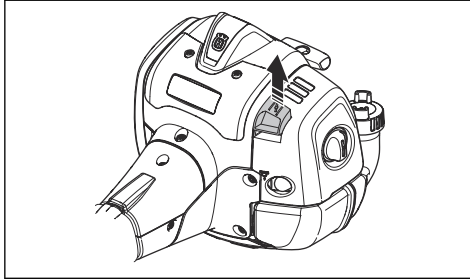

2. Eemaldage õhufiltri kate ja õhufilter.

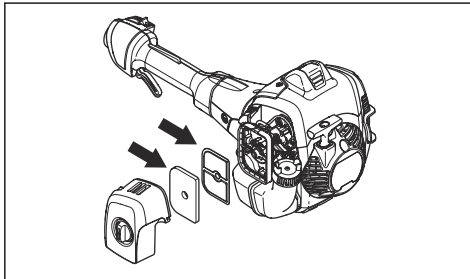

3. Puhastage õhufilter sooja seebiveega.
4. Kui õhufilter on puhastamiseks liiga määrduanud, asendage see. Kahjustatud õhufilter tuleb alati välja vahetada.
5. Lõikekorpuse sisepinnapuhasdamine Kasutage suruõhku või harja.
6. Kontrollige ohutusseadiseid regulaarselt. Vahetage filtrit, kui kummitihend on kahjustatud.
7. Enne tagasi paigaldamist veenduge, et õhufilter oleks kuiv.

Õli kandmine vahtplastist õhufiltrile



ETTEVAATUST: Kasutage alati Husqvarna spetsiaalset filtriõli. Ärge kasutage teist tüüpi õlisid.



HOIATUS: Pange kätte kaitsekindad. Õhufiltri õli võib põhjustada nahaärritust.

1. Asetage vahtplastist õhufilter kilekotti.
2. Asetage õli kilekotti.
3. Vajutage kilekotti, et õli kanduks ühtlaselt kogu vahtplastist õhufiltrile.
4. Suruge liigne õli vahtplastist õhufiltrist välja, kui see on veel kilekotis.

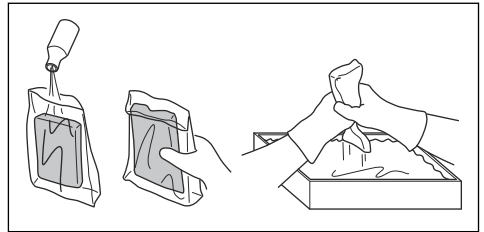

Ülekande puhastamine



HOIATUS: Ärge puutuge ülekannet kohe pärast toote kasutamist. Ülekanne on kuum ja võib põhjustada vigastusi.

- Kasutage Husqvarna spetsiaalset määret. Soovitud määre kohta lisateabe saamiseks võtke ühendust hooldusesindajaga.
- Lisage määret läbi määrdenipli.

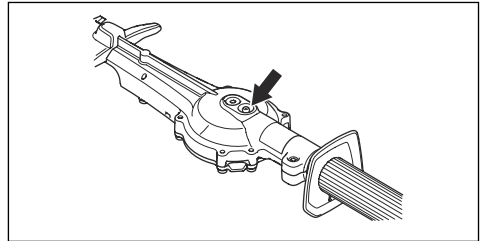

ETTEVAATUST: Ärge täitke ülekannet täielikult.

Lõiketerade puhastamine ja määrimine

1. Puhastage lõiketerad enne ja pärast toote kasutamist soovimatust materjalist.
2. Enne pikaks ajaks hoiu-paneekut määrige lõiketerasid.

Märkus: Soovitud puhastusvahendite ja määrete kohta lisateabe saamiseks võtke ühendust hooldusesindajaga.

Lõiketerade kontrollimine

1. Eemaldage ülekandepesa kork.

2. Pange lehtsilmsvõti ülekandepesasse ning keerake päripäeva ja vastupäeva. Veenduge, et lõiketerad saavad vabalt liikuda.

3. Kontrollige lõiketerade servasid kahjustuste ja deformatsiooni suhtes.
4. Eemaldage viiliga lõiketeradelt kraadid.

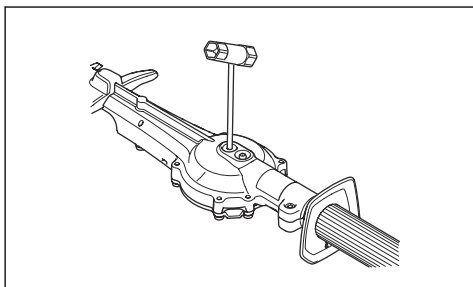

Veatsing

Mootor ei käivitu		
Probleem	Võimalik põhjus	Soovitav toiming
Käiviti pörklingid	Starterikutsikad ei saa vabalt liikuda.	Reguleerige käiviti pörklinge või vahetage need välja.
		Puhastage käiviti pörklinkide ümbrus.
		Pöörduge volitatud hooldustöökoja poole.
Kütusepaak	Vale kütusetüüp.	Tühjendage see ja kasutage õiget kütust.
Karburaator	Vale tühikäigu pöörete arv.	Reguleerige tühikäigu pöörete arvu.
Sädet ei teki	Süüteküünal on määrdunud või märg.	Veenduge, et süüteküünal on kuiv ja puhas.
	Elektroodide vahe on vale.	Puhastage süüteküünal. Veenduge, et süüteküünla elektroodide vahe oleks õige. Veenduge, et süüteküünal on paigaldatud koos raadiohäirete kaitsega. Teavet õige elektroodide vahe kohta vt <i>Tehnilised andmed lk 145</i> .
Süüteküünal	Süüteküünal on lahti.	Keerake süüteküünal kinni.

Mootor käivitub, kuid seejärel seiskub		
Probleem	Võimalik põhjus	Soovitav toiming
Kütusepaak	Vale kütusetüüp.	Tühjendage see ja kasutage õiget kütust.
Karburaator	Vale tühikäigu pöörete arv.	Reguleerige tühikäigu pöörete arvu. Vt jaotist <i>Tühikäigu pöörete arvu reguleerimine lk 141</i> . Vajaduse korral pöörduge oma hooldusesinduse poole.
Õhufilter	Ummistunud õhufilter.	Puhastage õhufilter.

Lõiketera		
Probleem	Võimalikud põhjused	Soovitav toiming
Lõiketerad liiguvad aeglaselt või ei liigu üldse.	Lõiketera on blokeeritud või kahjustatud.	Eemaldage lõikeosadelt võõrkehad. Vt jaotist <i>Lõiketerade puhastamine ja määrimine lk 143</i> . Teavet lõiketeralt kraadide eemaldamise kohta leiate jaotisest <i>Lõiketerade kontrollimine lk 143</i> . Kahjustatud lõiketera vahetage välja.
Lõiketera ei pöörle kergesti.	Lõiketera pole terav või on kahjustatud.	Teavet lõiketera teritamise kohta leiate jaotisest <i>Lõiketerade kontrollimine lk 143</i> . Kahjustatud lõiketera vahetage välja.
Lõiketera muutub kuumaks.	Terade vahel on hõõrdumine.	Eemaldage teralt kraadid ja määrige lõiketera. Vt jaotist <i>Lõiketerade kontrollimine lk 143</i> .

Transportimine, hoiulepanek ja utiliseerimine

Transportimine ja hoiustamine

- Enne toote hoiukohta panekut laske sellel alati jahtuda.
- Toote ja kütuse transportimisel ning hoiustamisel veenduge, et puuduvad lekked ja aurud. Elektriseadmetest või boileritest pärit sädemed ja lahtine leek võivad põhjustada tulekahju.
- Kütuse transportimiseks ja hoiustamiseks kasutage heakskiidetud mahuteid.
- Enne transportimist või pikemaks ajaks hoiulepanemist tühjendage kütusepaak. Kõrvaldage kütus spetsiaalses jäätmejaamas.

- Transporti ja hoiulepaneku ajaks kinnitage transportkaitse.
- Eemaldage süüteküünla kate süüteküünlalt.
- Kinnitage seade transporti ajaks. Veenduge, et see ei pääseks liikuma.
- Enne pikaks ajaks hoiulepanekut puhastage ja hooldage toode.

Tehnilised andmed

Tehnilised andmed

	525HF3S
Mootor	
Silindrimaht, cm ³	24,5
Silindri läbimõõt, mm	34
Käigu pikkus, mm	27
Tühikäigu pöörete arv, p/min	3000
Soovituslik suurim pöörete arv, p/min	12000
Mootori max võimsus ISO 8893 järgi, kW/hj @ p/min	0,9/8500
Katalüsaatoriga summuti	Jah
Seadistatavate pööretega süütesüsteem	Jah

	525HF3S
Süütesüsteem	
Süüteküünal	NGK BPM8Y
Elektroodide vahe, mm	0,65
Kütuse-/määrimissüsteem	
Kütusepaagi maht, l/cm ³	0,5/500
Mass	
Kaal ilma kütuseta, kg	6,1
Müratasemed ²²	
Helivõimsuse tase, mõõdetud dB(A)	105
Helivõimsuse tase, garanteeritud L _{WA} dB(A)	106
Müratase ²³	
Ekvivalentne mürarõhutase kasutaja kõrva juures, mõõdetud ISO 22868 järgi, dB(A)	92
Vibratsioonitase ²⁴	
ISO 22867 järgi mõõdetud käepidemete ekvivalentsed vibratsioonitasemed (a _{h_v,eq}), m/s ²	
Ees/taga, mm/s ²	3,9/2,9
Terad	
Pikkus, mm	650
Lõikekiirus, lõiget/min	4339

²² Müraemissioon ümbritsevasse keskkonda, mõõdetud helivõimsuse tasemenähtajana (L_{WA}) vastavalt EÜ direktiivile 2000/14/EÜ. Toote antud müratase mõõdeti enim müra tekitava originaalsaagimisseadme kasutamisel. Eri-nähtajaga garanteeritud ja mõõdetud helivõimsustaseme vahel seisneb selles, et direktiivi 2000/14/EÜ alusel hõlmab garanteeritud helivõimsustase ka mõõtmistulemuste dispersiooni ja kõrvalekaldeid sama mudeli erinevate toodete vahel.

²³ Müra rõhutase kohta toodud andmete statistiline dispersioon (standardhälve) on 1 dB(A).

²⁴ Ekvivalentse vibratsioonitase kohta toodud andmete tüüpiline statistiline dispersioon (standardhälve) on 1 m/s².

Vastavusdeklaratsioon

EÜ vastavusdeklaratsioon

Husqvarna AB, SE-561 82 Huskvarna, Rootsi, tel: +46
3614 6500, kinnitab ainuvastutusel, et toode:

Kirjeldus	Hekilõikurid
Kaubamärk	Husqvarna
Tüüp/mudel	525HF3S
Identifitseerimine	Seerianumbrid alates 2022. aastast

vastab täielikult järgmistele EÜ direktiividele ja määrustele:

Direktiiv/eeskiri	Kirjeldus
2006/42/EÜ	„masinadirektiiv“
2014/30/EL	„elektromagnetilise ühilduvuse direktiiv“
2000/14/EÜ	„välitingimustes kasutatavate seadmete müra direktiiv, lisa V“
2011/65/EL	„elektri- ja elektroonikaseadmetes teatavate ohtlike ainete kasutamise piiramise direktiiv“

ja et kohalduvad järgmised standardid ja/või tehnilised spetsifikatsioonid:

EN ISO 12100:2010

EN ISO 10517:2019

EN IEC 63000:2018

EN ISO 14982:2009

RISE SMP Svensk Maskinprovning AB, Box 7035,
SE-750 07 Uppsala, Rootsi teostas vabatahtlikult
Husqvarna AB nimel tüübikontrolli.

Serdi number: SEC/14/2406

RISE SMP Svensk Maskinprovning AB, Box 7035,
SE-750 07 Uppsala, Rootsi kinnitab vastavust nõukogu
2000. aasta 8. mai välitingimustes kasutatavate
seadmete müra käsitleva direktiivi 2000/14/EÜ nõuetele.

Huskvarna, Mar 14, 2022

Stefan Holmberg

Uurimis- ja arendustegevuse juht, tehnoloogiahaldus

Husqvarna AB

Tehnilise dokumentatsiooni eest vastutaja



Sisällys

Johdanto.....	148	Vianmääritys.....	161
Turvallisuus.....	149	Kuljettaminen, säilyttäminen ja hävittäminen.....	162
Asentaminen.....	154	Tekniset tiedot.....	162
Käyttö.....	155	Vaatimustenmukaisuusvakuutus.....	164
Huolto.....	157		

Johdanto

Tuotekuvaus

Laitte on polttomoottorilla toimiva pitkävärtinen pensasleikkuri.

Käyttötarkoitus

Käytä laitetta oksien ja risujen katkaisuun. Älä käytä laitetta muihin tehtäviin.

Laitteen kuvaus

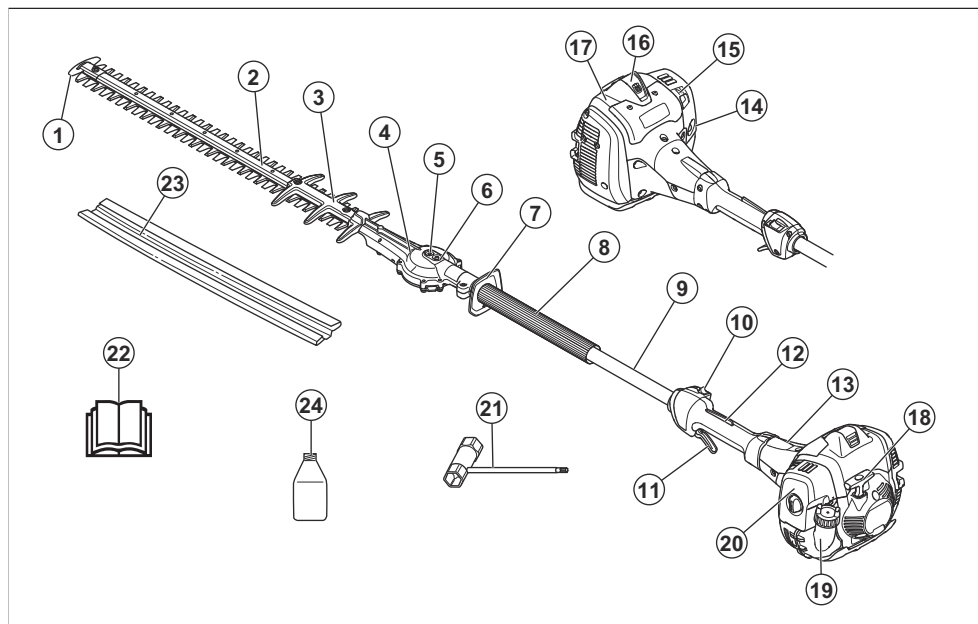

1. Terän kärkisuojus
2. Leikkuulaite
3. Laikansuojus
4. Vaihde
5. Kolo terien manuaaliseen irrotukseen
6. Voitelunippa
7. Kädensuojus
8. Etukahva
9. Runkoputki
10. Pysäytin
11. Turvaliipaisin
12. Turvaliipaisimen varmistin

13. Kytkinkotelo
14. Polttoaineen ilmauspumppu
15. Rikastimen ohjain
16. Sytytystulpan suojus ja sytytystulppa
17. Sylinterin kotelo
18. Käynnistysnarun kahva
19. Polttoainesäiliö
20. Ilmansuodattimen kansi
21. Yhdistelmäavain
22. Käyttöohje
23. Kuljetussuojus

24. Kaksitahtiojly. Ei sisälly toimitukseen kaikilla markkina-alueilla.

Tuotteen symbolit



VAROITUS: Tämä laite voi olla vaarallinen ja aiheuttaa käyttäjälle tai sivullisille vakavia vahinkoja tai kuoleman. Ole varovainen ja käytä tuotetta oikein.



Lue käyttöohje huolellisesti ja varmista, että ymmärrät sen sisällön, ennen kuin alat käyttää tätä tuotetta.



Käytä suojakypärää paikoissa, joissa päällesi voi pudota esineitä. Käytä hyväksytyjä kuulonsuojaimia. Käytä hyväksytyjä suojalaseja.

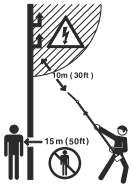

Tuotteessa ei ole sähköeristystä. Jos tuote joutuu kosketuksiin jännitteellisten johtimien kanssa tai niiden lähelle, voi seurauksena olla vakava vahinko tai kuolema. Sähkö voi kulkea esineiden välillä kaareissa. Mitä suurempi jännite on, sitä pidemmän matkan se voi kulkea. Sähköjännite voi kulkea myös oksia ja muita esineitä pitkin, varsinkin jos ne ovat märkiä. Pidä aina vähintään 10 m:n / 33 jalan etäisyys tuotteen ja jännitteellisten johtimien ja/tai niiden kanssa kosketuksissa olevien esineiden välillä. Jos töitä on suoritettava jännitteellisten johtimien lähellä, varmista, että niiden virta on katkaistu ennen töiden aloittamista. Pidä vähintään 15 metrin/50 jalan etäisyys muihin ihmisiin ja eläimiin käytön aikana.



Ympäristön melupäästöt -tarra EU:n ja Yhdistyneen kuningaskunnan direktiivien ja säädösten mukaisesti sekä Uuden Etelä-Walesin "Protection of the Environment Operations (Noise Control) Regulation 2017" -asetuksen mukaisesti. Tuotteen taattu äänentehotaso on määriteltä kohdassa *Tekniset tiedot sivulla 162* ja arvokilvessä.



Käytä tukevia jalkineita, joissa on luistamaton pohja.



Käytä hyväksytyjä suojakäsineitä.



Pysäytä tuote täysin ennen leikkuulaitteeseen koskemista.

yyyywwxxxx

Tyyppikilvessä näkyy sarjanumero, jossa **yyyy** on valmistusvuosi ja **ww** on valmistusviikko.

Huomautus: Muita tuotteen tunnuksia/tarroja käytetään ilmaisemaan joillakin markkina-alueilla vaadittuja erityisiä sertifiointeja.

Euro V -päästöt



VAROITUS: Moottorin muokkaaminen mitätöi tuotteen EU-tyyppihyväksynnän.



Laite täyttää voimassa olevien EY-direktiivien vaatimukset.



Tämä tuote täyttää sovellettavissa olevien UK-säädösten vaatimukset.

Turvallisuus

Turvallisuusmääritelmät

Varoituksia, huomioita ja huomautuksia käytetään, kun jotakin käyttöohjeen osaa halutaan erityisesti korostaa.

seurata käyttäjän tai sivullisen vamma tai kuolema.



VAROITUS: Tätä käytetään, jos käyttöohjeen noudattamatta jättämisestä voi



HUOMAUTUS: Tätä käytetään, jos käyttöohjeen noudattamatta jättämisestä voi seurata koneen, muiden materiaalien tai ympäristön vaurioituminen.

Huomautus: Tätä käytetään tietyissä tilanteissa tarvittavien lisätietojen antamiseen.

Yleiset turvallisuusohjeet



VAROITUS: Lue seuraavat varoitukset ennen tuotteen käyttöä.

- Tuote voi virheellisesti tai huolimattomasti käytettynä olla vaarallinen työväline, joka voi aiheuttaa vakavan tai jopa hengenvaarallisen tapaturman. On erittäin tärkeää, että luet ja ymmärrät tämän käyttöohjeen sisällön.
- Tuote muodostaa käytön aikana sähkömagneettisen kentän. Kenttä saattaa joissakin olosuhteissa häiritä aktiivisten tai passiivisten lääketieteellisten implanttien toimintaa. Vakavien tai hengenvaarallisten tapaturmien ehkäisemiseksi kehotamme lääketieteellisiä implanteja käyttäviä henkilöitä neuvottelemaan lääkärin ja lääketieteellisen implantin valmistajan kanssa ennen laitteen käyttämistä.
- Liiallinen altistuminen tärinöille saattaa aiheuttaa verisuoni- tai hermovaurioita verenkiertohäiriöistä kärsiville henkilöille. Hakeudu lääkäriin, jos havaitset oireita, jotka voivat liittyä liialliseen tärinöille altistumiseen. Esimerkkejä tällaisista oireista ovat puutuminen, tunnottomuus, kutina, pistely, kipu, voimattomuus tai heikkous sekä ihon värin tai pinnan muutokset. Näitä oireita esiintyy tavallisesti sormissa, käsissä tai ranteissa. Riski kasvaa alhaisissa lämpötiloissa.
- Jos olet epävarma mistään laitteen käyttöön liittyvästä asiasta, kysy neuvoa asiantuntijalta. Käänny jälleenmyyjän tai huoltoliikkeen puoleen. Älä tee mitään sellaista, mihin et katso taitojesi riittävän.
- Käytetty äänenvaimennin/kipinänsammutin ja kipinänsammuttimen kiinnityspinta voivat sisältää mahdollisesti karsinogeenisiä pakokaasuhiukkasia. Vältä näille yhdisteille altistumista, kun käsittelet äänenvaimenninta ja/tai kipinänsammutinta. Ennen äänenvaimentimen ja/tai kipinänsammuttimen käsittelyä, katso kohta *Äänenvaimentimen tarkistaminen sivulla 153*.
- Muista, että käyttäjä on vastuussa muille ihmisille tai heidän omaisuudelleen aiheutuneista vahingoista tai niistä uhkaavista vaaroista.
- Älä koskaan anna kenenkään käyttää tuotetta varmistamatta ensin, että käyttäjä on ymmärtänyt käyttöohjeen sisällön.
- Älä anna koskaan lasten käyttää laitetta tai oleskella sen läheisyydessä. Koska tuotteessa on jousipalautteinen pysäytyskytkin ja se voidaan käynnistää käynnistyskahvasta alhaisella nopeudella ja voimalla, myös pienten lasten voima voi tietyissä olosuhteissa riittää tuotteen käynnistämiseen. Tämä voi johtaa vakaviin henkilövahinkoihin. Irrota sen

vuoksi syytystulpan suojus aina, kun laitetta ei valvota.

- Säilytä laite lasten ulottumattomissa.
- Älä koskaan käytä tuotetta, jos olet väsynyt, nauttinut alkoholia tai käytät lääkkeitä, jotka voivat vaikuttaa näkökykyysi, harkintakykyysi tai kehosi hallintaan.
- Älä koskaan käytä viallista laitetta. Noudata tässä käyttöohjeessa annettuja kunnossapito-, tarkastus- ja huolto-ohjeita. Tietyt kunnossapito- ja huoltotyöt on annettava koulutettujen ja pätevien asiantuntijoiden tehtäviksi. Lisätietoja on kohdassa Kunnossapito.
- Älä koskaan käytä tuotetta, jota on muutettu niin, ettei sen rakenne enää ole alkuperäinen.

Turvallisuusohjeet käyttöä varten



VAROITUS: Lue seuraavat varoitusohjeet ennen laitteen käyttämistä.

- Älä koskaan käytä laitetta äärimmäisissä ilmasto-olosuhteissa, kuten kovassa pakkasessa tai erittäin lämpimässä ja/tai kosteassa ilmastossa.
- Virheelliset terät voivat lisätä onnettomuuksien vaaraa.
- Pidä sivulliset vähintään 15 metrin päässä laitteesta työn aikana.
- Tarkkaile ympäristöä ja varmista, ettei terälaitte pääse osumaan ihmisiin tai eläimiin.
- Tarkasta työskentelyalue. Poista kaikki esineet, jotka voivat sinkoutua ilmaan.
- Varmista, että seisot turvallisessa ja tukevassa työskentelyasennossa.
- Älä koskaan jätä laitetta ilman valvontaa moottorin käydessä.
- Huolehdi, etteivät kädet ja jalat koske leikkuulaitteeseen, kun moottori on käynnissä.
- Jos terin tarttuu jotakin työskentelyn aikana, sammuta moottori ja odota, että se pysähtyy kokonaan, ennen kuin alat puhdistaa teriä. Irrota syytysjohto syytystulpasta. Katso kohta *Laitteen kuvaus sivulla 148*.
- Kun moottori on pysäytetty, pidä kädet ja jalat etäällä leikkuulaitteesta, kunnes se on täysin pysähtynyt.
- Varo oksanpätkiä, joita voi sinkoutua ilmaan leikkuun aikana.
- Tarkkaile aina varoitussignaaleja ja -huutoja kuulonsuojaimia käyttäessäsi. Riisu kuulonsuojaimet välittömästi moottorin pysäytyksen jälkeen.
- Älä koskaan työskentele tikkailla tai muulta huonosti kiinnitetyltä korkealta paikalta.
- Pidä laitteesta aina molemmin käsin kiinni. Pidä laite edessäsi.
- Jos laite osuu johonkin esineeseen tai alkaa täräistä, pysäytä laite välittömästi. Irrota syytysjohto

sytytystulpasta. Tarkasta, onko laite vaurioitunut. Korjaa mahdolliset vauriot.

- Ehkäise sähköiskuja varmistamalla, sytytystulppa ja sytytysjohdin ovat vahingoittumattomat.
- Tarkista, että kaikki mutterit ja ruuvit on kiristetty.
- Varmista, että vaihde on voideltu riittävästi. Katso *Vaihdekotelon voitelemine sivulla 160*.
- Vaihde kuumenee laitetta käytettäessä. Älä koske vaihteeseen, sillä se aiheuttaa palovammoja.
- Kaikkien koteloiden ja suojusten on oltava asennettuina ennen käynnistystä.
- Kuljetussuojus on aina asetettava leikkuulaitteeseen, kun laitetta ei käytetä.

Henkilökohtainen suojavarustus



VAROITUS: Lue seuraavat varoitushjeet ennen koneen käyttämistä.

- Käytä aina hyväksytyjä henkilökohtaisia suojavarusteita, kun käytät laitetta. Henkilökohtaiset suojavarusteet eivät poista tapaturmien vaaraa, mutta ne lieventävät vammoja onnettomuustilanteessa. Anna jälleenmyyjän auttaa oikeiden varusteiden valinnassa.
- Käytä riittävän tehokkaasti vaimentavia hyväksytyjä kuulonsuojaimia. Pitkäaikainen altistuminen melulle saattaa aiheuttaa pysyviä kuulovammoja.
- Käytä hyväksytyjä silmäsuojaimia. Visiiriä käytettäessä on käytettävä myös hyväksytyjä suojalaseja. Hyväksytyillä suojalaseilla tarkoitetaan laseja, jotka täyttävät standardin ANSI Z87.1 (Yhdysvallat) tai EN 166 (EU-maat) vaatimukset.

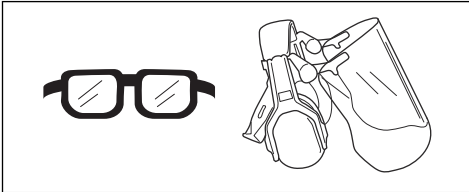

- Käytä käsineitä tarvittaessa esimerkiksi terävarustuksen asennuksen, tarkastuksen ja puhdistuksen aikana.

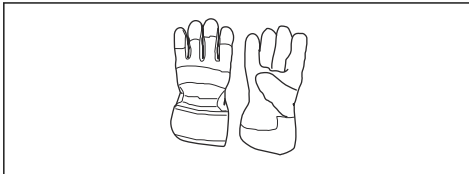

- Käytä luistamattomia ja tukevia saappaita tai kenkiä.



- Käytä lujasta materiaalista valmistettuja vaatteita. Käytä aina vahvakankaisia pitkiä housuja ja pitkähihaista takkia. Vältä liian löysiä vaatteita, jotka tarttuvat helposti rusihiin ja oksiin. Älä pidä koruja, shortseja tai sandaaleja. Älä myöskään kulje paljain jaloin. Sido hiukset turvallisesti olkapäiden yläpuolelle.
- Pidä ensiaputarvikkeet helposti saatavilla.

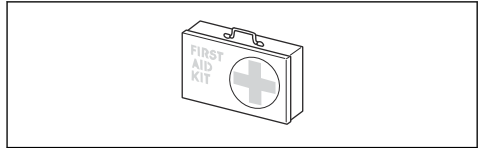

Tuotteen turvalaitteet



VAROITUS: Lue seuraavat varoitukset ennen tuotteen käyttöä.

- Älä käytä tuotetta, jos jokin sen turvalaitteista on rikki.
- Tarkasta turvalaitteet säännöllisesti. Jos turvalaitteissa on vikoja, ota yhteyttä Husqvarna-huoltoliikkeeseen.
- Älä tee muutoksia turvalaitteisiin.

Turvalliipaisimen varmistimen tarkistaminen

1. Tarkista, että turvaliipaisimen varmistin (A) ja turvaliipaisin (B) liikkuvat vapaasti ja että palautusjousi toimii oikein.

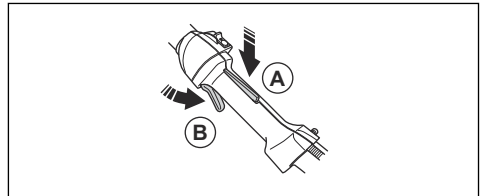

2. Tarkista, että turvaliipaisin on lukittu joutokäyntiasentoon, kun turvaliipaisimen varmistin vapautetaan.

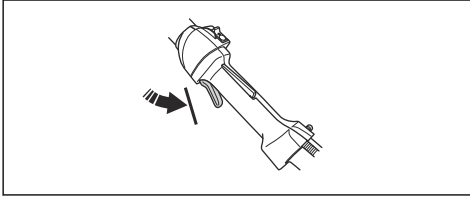

3. Paina turvaliipaisimen varmistin alas ja varmista, että se palautuu vapautettaessa lähtöasentoonsa.

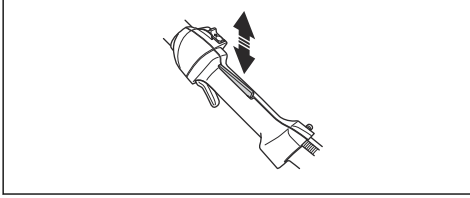

4. Käynnistä laite. Katso *Moottorin käynnistäminen sivulla 156*. Anna täyskaasu.

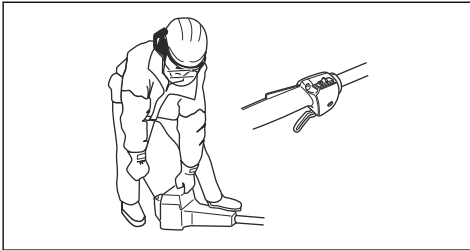

5. Vapauta turvaliipaisin ja tarkista, että terät pysähtyvät ja jäävät paikoilleen.



VAROITUS: Jos terät liikkuvat kaasuliipaisimen ollessa joutokäyntiasennossa, on kaasuttimen joutokäyntiä säädettävä. Katso *Joutokäyntinopeuden säätö sivulla 158*.

Pysäyttimen tarkistaminen

1. Käynnistä moottori.
2. Siirrä pysäytin STOP-asentoon ja varmista, että moottori sammuu.

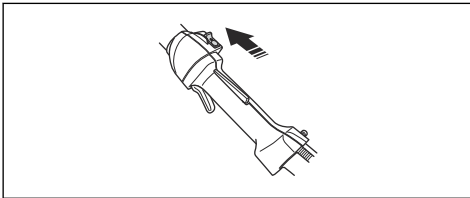

Kädensuojuksen tarkistaminen

Kädensuojus estää käsiä terien aiheuttamia vammoja.

1. Pysäytä moottori.
2. Varmista, että kädensuojus on kiinnitetty oikein paikalleen.

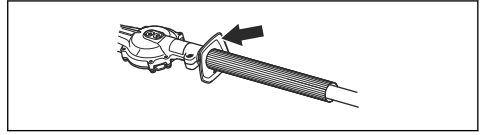

3. Tarkista kädensuojus vaurioiden varalta.

Tärinävaimennusjärjestelmän tarkistaminen



VAROITUS: Väärin kelatun siiman tai väärän terälaitteen käyttö lisää tärinöitä.

Tärinävaimennusjärjestelmä pitää kahvojen tärinän mahdollisimman alhaisena, mikä helpottaa käyttöä. Tärinävaimennusjärjestelmä vähentää tärinää moottoriyksikön ja runkoputkiyksikön välillä.

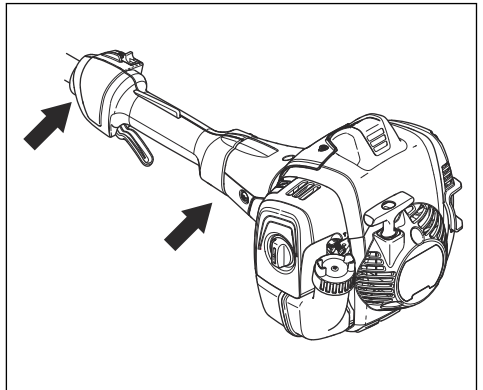

1. Pysäytä moottori.
2. Tarkista silmämääräisesti, onko vääntymiä tai vaurioita, kuten halkeamia.

3. Varmista, että tärinävaimentimet on kiinnitetty oikein.

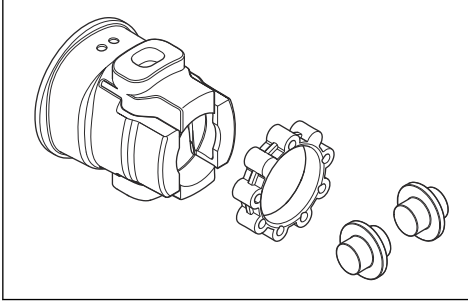

Äänenvaimentimen tarkistaminen



VAROITUS: Käytetyn äänenvaimentimen/kipinänsammuttimen pinnat ja kipinänsammuttimen kiinnityspinta voivat sisältää mahdollisesti karsinogeenisiä pakokaasuhiukkasia. Kipinänsammuttimen puhdistuksen ja huollon yhteydessä on vältettävä ihokosketusta ja hiukkasten hengittämistä, noudattamalla seuraavia ohjeita:

- käytä käsineitä,
- tee puhdistus ja/tai huolto hyvin ilmastoidussa tilassa,
- älä puhdista kipinäverkkoa paineilmalla,
- käytä teräsharjaa ja harjaa pois päin itsestäsi, kun puhdistat kipinänsammutinta.



VAROITUS: Älä käytä tuotetta, jossa on viallinen tai huonokuntoinen äänenvaimennin. Palauta tuote Husqvarna-jälleenmyyjälle tai -huoltopisteeseen, jos äänenvaimennin on viallinen.

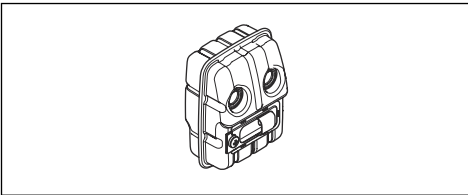

Äänenvaimennin pitää äänitason mahdollisimman alhaisena ja ohjaa pakokaasut käyttäjästä pois päin.

- Tarkista silmämääräisesti, onko vaurioita tai vääntymiä.

- Varmista, että äänenvaimennin on kiinnitetty oikein laitteeseen.

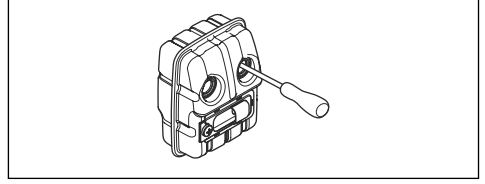

Huomautus: Älä irrota äänenvaimenninta tuotteesta.

- Jos laitteen äänenvaimentimessa on kipinäverkko, tarkista se silmämääräisesti. Vaihda kipinäverkko, jos se on vaurioitunut.
 - a) Puhdista kipinäverkko, jos se on tukkeutunut. Tukkeutunut kipinäverkko saa moottorin ylikuumentumaan, mikä aiheuttaa moottorivaurioita.
 - b) Varmista, että kipinäverkko on kiinnitetty asianmukaisesti.

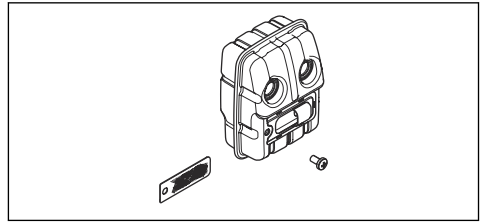

Terien ja teränsuojuksen tarkistaminen

Terien ulkoreuna toimii teränsuojuksena. Teränsuojus estää viiltovammoja.

1. Sammuta moottori ja varmista, että terät pysähtyvät.
2. Irrota sytytystulpan suojus sytytystulpastasta.
3. Käytä suojakäsineitä.
4. Varmista, että terä ja teränsuojus ovat ehjiä ja etteivät ne ole vaurioituneet tai vääntyneet. Vaihda aina taipunut tai vaurioitunut terä ja vaurioitunut teränsuojus.
5. Varmista, että terien ja teränsuojuksen ruuvit ovat tiukasti kiinni.

Polttoaineturvallisuus



VAROITUS: Lue seuraavat varoitusohjeet ennen koneen käyttämistä.

- Älä sekoita polttoainetta sisätiloissa tai lämmönlähteen läheisyydessä.
- Älä käynnistä laitetta, jos sen päällä on polttoainetta tai moottoriöljyä. Poista ylimääräinen polttoaine tai öljy ja anna laitteen kuivua. Poista ylimääräinen polttoaine laitteesta.

- Jos olet läikyttänyt polttoainetta vaatteillesi, vaihda vaatteet heti.
- Varo, ettei iholle pääse polttoainetta, sillä se voi aiheuttaa vamman. Jos ihollesi joutuu polttoainetta, pese se pois vedellä ja saippualla.
- Älä käynnistä moottoria, jos läikytät öljyä tai polttoainetta laitteen päälle tai yläsi.
- Älä käynnistä laitetta, jos moottori vuotaa. Tarkista moottori säännöllisesti vuotojen varalta.
- Käsittele polttoainetta varoen. Polttoaine on syttyvää ja kaasut ovat räjähdysherkkiä, mikä voi aiheuttaa tataruman tai kuoleman.
- Älä hengitä polttoainehöyryjä, sillä ne voivat aiheuttaa vamman. Varmista, että ilmanvirtaus on riittävä.
- Älä tupakoi polttoaineen tai moottorin lähistöllä.
- Älä sijoita lämpimiä esineitä polttoaineen tai moottorin lähelle.
- Älä lisää polttoainetta, kun moottori on käynnissä.
- Varmista ennen polttoaineen lisäämistä, että moottori on jäähtynyt.
- Ennen kuin lisäät polttoainetta, avaa polttoainesäiliön korkki hitaasti ja vapauta paine varovasti.
- Älä lisää polttoainetta moottoriin sisätalassa. Jos ilmanvirtaus ei ole riittävä, tukehtuminen tai hiilimonoksidin hengittäminen voi aiheuttaa vamman tai kuoleman.
- Kiristä polttoainesäiliön korkki varovasti tulipalon vaaran vuoksi.
- Siirrä laite ennen käynnistämistä vähintään 3 metrin päähän paikasta, jossa täytit säiliön.
- Älä lisää säiliöön liikaa polttoainetta.
- Varmista, ettei polttoainetta pääse vuotamaan, kun liikutat laitetta tai polttoainekannua.
- Älä sijoita laitetta tai polttoainekannua paikkaan, jossa on avotulta, kipinöitä tai sytytysliekkejä. Varmista, ettei säilytyspaikassa ole avotulta.
- Käytä vain hyväksytyjä kannuja polttoaineen siirtämiseen tai säilyttämiseen.

- Tyhjennä polttoainesäiliö ennen pitkäaikaista säilytystä. Noudata paikallista polttoaineen hävittämistä koskevaa lakia.
- Puhdista laite ennen pitkäaikaista säilytystä.
- Irrota sytytystulpan suojus ennen laitteen siirtämistä säilytykseen moottorin tahattoman käynnistymisen estämiseksi.

Turvaohjeet huoltoa varten



VAROITUS: Lue seuraavat varoitusohjeet ennen laitteen käyttämistä.

- Sammuta moottori ja varmista, että terälaite pysähtyy. Anna laitteen jäähtyä ennen kuin alat tehdä huoltotoimenpiteitä.
- Irrota sytytystulpan suojus ennen huoltoa.
- Moottorin pakokaasut sisältävät hiilimonoksidia, joka on hajuton, myrkyllinen ja erittäin vaarallinen kaasu, joka voi aiheuttaa kuoleman. Älä käytä laitetta sisällä tai suljetussa tilassa.
- Moottorin pakokaasu on kuumaa ja voi sisältää kipinöitä. Älä käytä laitetta sisätiloissa tai lähellä herkästi syttyvää materiaalia.
- Lisävarusteet ja muut kuin valmistajan hyväksymät muutokset laitteeseen voivat aiheuttaa vakavan vamman tai kuoleman. Älä tee laitteeseen muutoksia. Käytä aina alkuperäisiä lisävarusteita.
- Jos laitetta ei ole huollettu asianmukaisesti ja säännöllisesti, tatarumien ja laitteen vaurioitumisen vaara kasvaa.
- Huolla laite ainoastaan käyttöohjekirjassa annettujen ohjeiden mukaisesti. Anna valtuutetun Husqvarna-huoltoliikkeen tehdä kaikki muut huoltotyöt.
- Anna valtuutetun Husqvarna-huoltoliikkeen huoltaa laite säännöllisesti.
- Vaihda vaurioituneet, kuluneet tai rikkoutuneet osat.

Asentaminen

Johdanto



VAROITUS: Lue ja sisäistä turvallisuutta käsittelevä luku ennen laitteen asentamista.

Leikkulaitteen asentaminen

1. Löysää leikkulaitteen ruuvia (A).

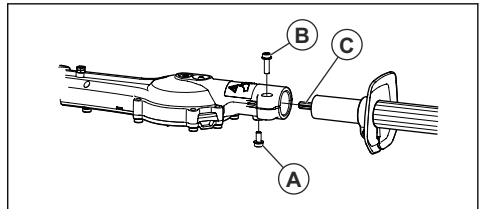

2. Aseta vetovarsi leikkulaitteeseen. Kohdista ruuvi (A) vetovaren aukon kanssa.



HUOMAUTUS: Varmista, että vetoakseli (C) asettuu leikkuulaitteen vaihteeseen.

3. Kiristä ruuvia (A) sormin. Varmista, että ruuvi (A) menee vetovarren aukkoon.

Käyttö

Johdanto



VAROITUS: Lue ja sisäistä turvallisuutta käsittelevä luku ennen laitteen käyttöä.

Toimet ennen koneen käyttämistä

- Tarkista työalue ja poista irralliset esineet.
- Tarkista leikkuulaite. Katso kohta *Terien ja teränsuojuksen tarkistaminen sivulla 153*.
- Varmista, että kulmavaihekotelo on voideltu asianmukaisesti.
- Varmista, että tuotteen turvalaitteet toimivat oikein. Älä käytä tuotetta, jos kaikkia turvalaitteita ei ole asennettu oikein.
- Varmista, että kaikki ruuvit ja mutterit on kiristetty.
- Varmista ennen laitteen käynnistämistä, että suojukset eivät ole vaurioituneet ja että ne on kiinnitetty oikein.
- Tarkista, että leikkuulaite pysähtyy moottorin joutokäyntinopeudella.

Polttoaine

Tässä laitteessa on kaksitahtimoottori.



HUOMAUTUS: Vääräntyyppinen polttoaine voi vaurioittaa moottoria. Käytä bensiiniä ja kaksitahtiöljyn seosta.

Valmis polttoainesekoitus

- Käytä valmiiksi sekoitettua Husqvarna-alkylaattibensiiniä, sillä se takaa parhaan suorituskyvyn ja pidentää moottorin käyttöikää. Tällainen polttoaine sisältää tavallista polttoainetta vähemmän haitallisia kemikaaleja, mikä vähentää haitallisia pakokaasuja. Tällaisesta polttoaineesta jää vähemmän karstaa polton jälkeen, jolloin moottorin osat pysyvät puhtaampina.

Polttoaineen sekoittaminen

Bensiini

- Käytä korkealaatuista lyijytöntä bensiiniä, jossa on enintään 10 % etanolia-

4. Kiristä ruuvi (A) kokonaan.
5. Kiristä ruuvi (B) kokonaan.



HUOMAUTUS: Älä käytä bensiiniä, jonka oktaaniluku on pienempi kuin 90 RON / 87 AKI. Jos oktaaniluku on pienempi, moottori voi alkaa nakuttaa, mikä vaurioittaa moottoria.

Kaksitahtiöljy

- Käytä Husqvarna-kaksitahtiöljyä, sillä se takaa parhaat tulokset ja suorituskyvyn.
- Jos Husqvarna-kaksitahtiöljyä ei ole saatavilla, voidaan käyttää jotakin muuta ilmajähdytteisille moottoreille tarkoitettua korkealaatuista kaksitahtiöljyä. Kysy huoltoliikkeistä ohjeita oikean öljyn valintaan.



HUOMAUTUS: Älä käytä vesijähdytteisille ulkolaitamoottoreille tarkoitettua kaksitahtiöljyä. Älä käytä nelitahtimoottoreille tarkoitettua öljyä.

Bensiinin ja kaksitahtiöljyn sekoitus

Bensiini, litraa	Kaksitahtiöljy, litraa
	2 % (50:1)
5	0,10
10	0,20
15	0,30
20	0,40



HUOMAUTUS: Kun polttoainetta sekoitetaan pieniä määriä, pienikin mittausvirhe voi vaikuttaa sekoitussuhteeseen suuresti. Mittaa öljymäärä huolellisesti ja varmista, että seoksen suhde on oikea.

Moottorin käynnistäminen



VAROITUS: Pysy vähintään 15 metrin etäisyydellä ihmisistä ja eläimistä, kun käynnistät laitteen. Vaarana on, että leikkulaite alkaa liikkua.

1. Aseta rikastin rikastusasentoon.

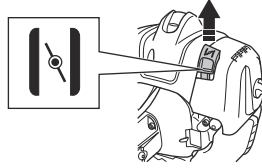

2. Paina polttoaineen ilmauspumpua, kunnes se alkaa täyttyä polttoaineella.



Huomautus: Polttoaineen ilmauspumpua ei tarvitse täyttää kokonaan.

3. Paina laitteen runkoa maata vasten vasemmalla kädellä. Älä laita jalkojasi tuotteen päälle.

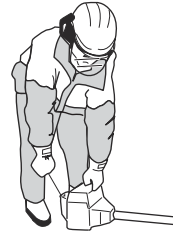

4. Vedä käynnistysnarun kahvaa hitaasti, kunnes tunnet vastuksen. Vedä sitten käynnistysnarun kahvaa voimakkaasti.



VAROITUS: Älä kiedo käynnistysnarua kätesi ympärille.

5. Jatka käynnistysnarun kahvasta vetämistä, kunnes moottori käynnistyy.

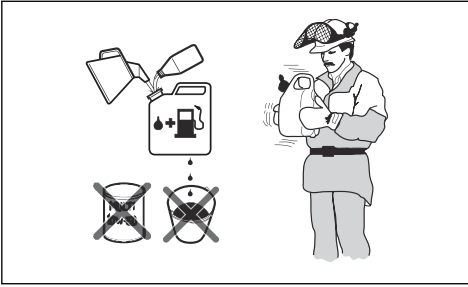

1. Lisää puhtaaseen polttoainesäiliöön puolet bensiiniin kokonaismäärästä.
2. Lisää koko öljymäärä.
3. Ravista polttoaineseosta.
4. Lisää loput bensiinistä säiliöön.
5. Ravista polttoaineseosta huolellisesti.



HUOMAUTUS: Sekoita korkeintaan yhden kuukauden polttoaineet kerrallaan.

Polttoainesäiliön täyttö

1. Sammuuta moottori ja anna sen jäähtyä.
2. Pyyhi polttoainesäiliön korkin ympäristö puhtaaksi.

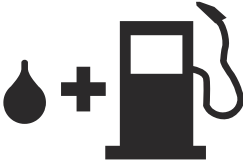

3. Ravista kannua ja varmista, että polttoaine on sekoittunut kokonaan.
4. Vapauta polttoainesäiliöstä painetta avaamalla polttoainesäiliön korkki hitaasti.
5. Täytä polttoainesäiliö.



HUOMAUTUS: Varmista, että polttoainesäiliössä ei ole liikaa polttoainetta. Polttoaine laajenee lämmitessään.

6. Kiristä polttoainesäiliön korkki tiukasti.
7. Siirrä laite vähintään 3 metrin päähän polttoaineen lisäämis- ja säilytyspaikalta ennen käynnistämistä.

Huomautus: Laitteen polttoainesäiliön paikka kerrotaan kohdassa *Laitteen kuvaus sivulla 148*.



HUOMAUTUS: Älä vedä käynnistysnarua loppuun asti, äläkä päästä irti käynnistysnarun kahvasta. Vapauta käynnistysnaru hitaasti, jotta laite ei vahingoitu.

6. Kun moottori käynnistyy, aseta rikastinvipu käyttöasentoon ja käytä laitetta täydellä kaasulla. Turvaliipaisin vapautuu automaattisesti käynnistysasennosta.
7. Varmista, että moottori käy tasaisesti.



VAROITUS: Sähköiskujen välttämiseksi, älä koskaan käytä laitetta, jossa on vioittunut sytytystulpan suojus.

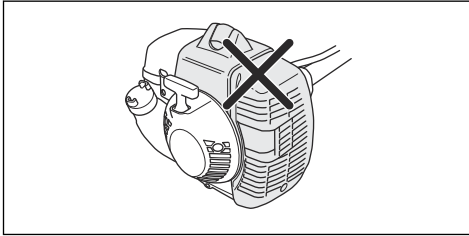

Huomautus: Kun laite käynnistetään moottorin ollessa lämmin, rikastinvipua ei tarvitse käyttää.

Laitteen pysäyttäminen

- Sammuta moottori siirtämällä pysäytyskytkin pysäytysasentoon.



HUOMAUTUS: Pysäytin palaa automaattisesti käyttöasentoon.

Laitteen käyttö

- Käynnistä lähellä maata ja nosta laitetta aitaan pitkin leikatessasi sivuja.

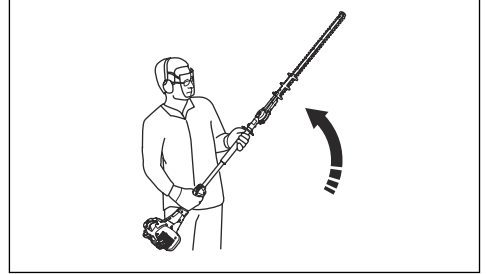

- Säädä nopeutta työmäärän mukaan.
- Varo, ettei moottori kosketa aitaan.
- Pidä laite mahdollisimman lähellä kehoasi, jotta voit työskennellä tasapainoisessa asennossa.

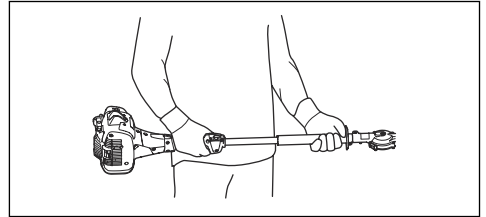

- Pidä huolta, ettei terälaitteen kärki kosketa maahan.
- Ole varovainen ja käytä laitetta hitaasti, kunnes kaikki oksat on leikattu oikein.

Huolto

Johdanto



VAROITUS: Lue ja sisäistä turvallisuutta käsittelevä luku ennen laitteen huoltamista.

Huoltokaavio

Huolto	Ennen käyttöä	40 h jälkeen	100 h jälkeen
Puhdista ulkopinta.		Jokaisen käytön jälkeen.	
Puhdista äänenvaimennin, pakoputki ja moottori lehdistä, liasta ja liiasta voiteluaineesta.		Jokaisen käytön jälkeen.	

Huolto	Ennen käyttöä	40 h jälkeen	100 h jälkeen
Varmista, ettei leikkuulaite liiku joutokäyntinopeudella.	X		
Tarkista pysäytyskytkin. Katso <i>Pysäyttimen tarkistaminen sivulla 152.</i>	X		
Tarkista leikkuulaite vaurioiden ja halkeamien varalta. Vaihda, jos vaurioita on.	X		
Tarkista kädensuojus vaurioiden ja halkeamien varalta. Vaihda, jos vaurioita on.	X		
Tarkista turvaliipaisimen varmistin ja turvaliipaisin. Katso <i>Turvaliipaisimen varmistimen tarkistaminen sivulla 151.</i>	X		
Tarkista moottori, polttoainesäiliö ja polttoaineletku vuotojen varalta.	X		
Kiristä mutterit ja ruuvit.	X		
Tarkista käynnistin ja käynnistysnaru vaurioiden varalta.		X	
Tarkista, että terien kiinnitysruuvit on kiristetty oikein.		X	
Puhdista ilmansuodatin. Puhdista useammin, jos laitetta käytetään pölyisillä alueilla. Vaihda, jos vaurioita on.		X	
Tarkista tärinänvaimennuselementit vaurioiden ja halkeamien varalta. Vaihda, jos vaurioita on.		X	
Puhdista sytytystulpan ulkopinta ja sen ympäristö. Irrota sytytystulppa ja mittaa kärkiväli. Säädä kärkiväliä tai vaihda sytytystulppa. Katso <i>Sytytystulpan tarkistus sivulla 159.</i>		X	
Puhdista jäähdytysjärjestelmä.		X	
Puhdista kaasuttimen ulkopinta ja sen ympäristö.		X	
Tarkista polttoainesuodatin likaantumisen ja polttoaineletku halkeamien tai muiden vaurioiden varalta. Vaihda, jos vaurioita on.			X
Puhdista tai vaihda äänenvaimentimen kipinänsammutusverkko. Katso <i>Äänenvaimentimen tarkistaminen sivulla 153.</i>		X	
Puhdista polttoainesäiliö sisäpuolelta.			X
Vaihda sytytystulppa.			X
Tarkista kytkimen, kytkinjousen ja kytkinrummun kuluminen. Anna huoltoliikkeen vaihtaa vaurioituneet osat.			X
Varmista, että vaihde on täytetty rasvalla.			X
Tarkista kaikki kaapelit ja liitännät.			X

Joutokäyntinopeuden säätö

1. Puhdista ilmansuodatin ja asenna ilmansuodattimen kansi.
2. Käynnistä laite. Katso *Moottorin käynnistäminen sivulla 156.*

3. Kierrä T-ruuvia ensin myötäpäivään, kunnes leikkuulaite alkaa liikkua.

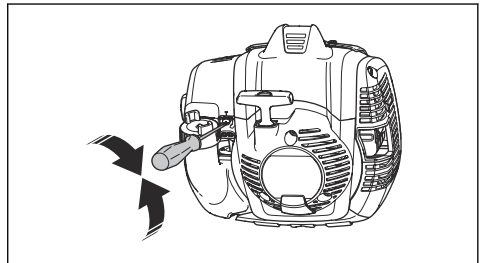

4. Kierrä joutokäyntiruuvia vastapäivään, kunnes leikkulaite pysähtyy.



VAROITUS: Jos leikkulaite ei pysähdy, kun säädät joutokäyntinopeutta, ota yhteyttä lähimpään huoltoliikkeeseen. Älä käytä laitetta, ennen kuin se on säädetty oikein tai korjattu.

Huomautus: Joutokäyntinopeus on oikea, kun moottori käy tasaisesti kaikilla asennoilla. Katso suositeltu joutokäyntinopeus kohdasta .

Äänenvaimentimen kunnossapito

Äänenvaimennin vaimentaa äänitasoa ja ohjaa pakokaasut käyttäjästä pois päin.



VAROITUS: Katalyysaattorilla varustetut äänenvaimentimet ovat erittäin kuumia käytön aikana ja jonkin aikaa laitteen sammuttamisen jälkeen. Tämä koskee myös joutokäyntiä. Jos kosketat laitetta, voit saada palovammoja. Ota huomioon tulipalon vaara.

1. Sammuta koneen virta ja anna sen jäähtyä.
2. Poista äänenvaimentimen suojus.

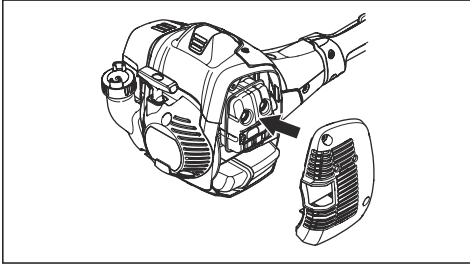

3. Irrota kipinänsammutusverkon ruuvi.

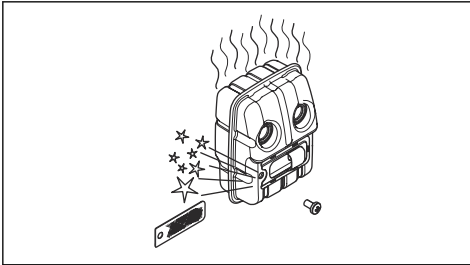

4. Puhdista kipinänsammutusverkko, jos se on tukossa, tai vaihda se, jos se on vioittunut.



HUOMAUTUS: Jos kipinänsammutusverkko on vioittunut, se on vaihdettava. Älä käytä laitetta, jos

äänenvaimentimen kipinänsammutusverkko puuttuu tai on viallinen.



HUOMAUTUS: Jos kipinänsammutusverkko tukkeutuu usein, se voi olla merkki katalyysaattorin toiminnan heikentymisestä. Ota yhteyttä huoltoliikkeeseen äänenvaimentimen tarkistusta varten. Tukkeutunut kipinänsammutusverkko saa laitteen ylikuumentamaan, mistä seuraa sylinteri- ja mäntävaurioita.

Jäähdytysjärjestelmä

Laitteessa on jäähdytysjärjestelmä, joka pitää käyttölämpötilan mahdollisimman alhaisena.

Puhdista jäähdytysjärjestelmän osat harjalla viikoittain tai useammin vaativissa olosuhteissa. Likainen tai tukkeutunut jäähdytysjärjestelmä aiheuttaa laitteen ylikuumentumisen, mistä seuraa sylinteri- ja mäntävaurioita.

Jäähdytysjärjestelmä sisältää seuraavat osat:

1. Käynnistimen ilmanottoaukko.
2. Vauhtipyörän tuuletinsiivet.
3. Sylinterin jäähdytysrivat.
4. Sylinterin kotelo.
5. Äänenvaimentimen suojus.
6. Äänenvaimentimen kansi.

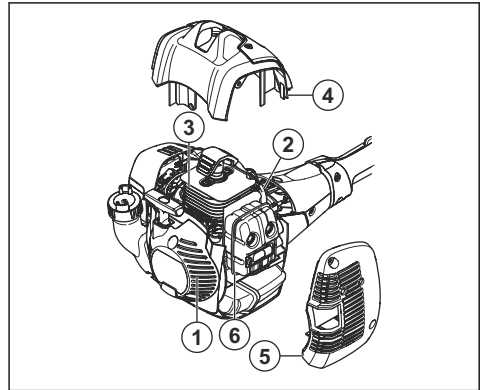

Sytytystulpan tarkistus



HUOMAUTUS: Käytä aina suositeltua sytytystulppaa. Väärä sytytystulpan tyyppi voi aiheuttaa laitteen vaurioitumisen.

- Tarkista sytytystulppa, jos moottorin teho on heikko, moottoria on vaikea saada käyntiin tai se ei toimi oikein joutokäyntinopeudella.

- Ehkäise ylimääräisen materiaalin joutuminen sytytystulpan elektrodeihin noudattamalla seuraavia ohjeita:
 - a) Varmista, että joutokäyntinopeus on säädetty oikein.
 - b) Varmista, että polttoaineseos on oikea.
 - c) Varmista, että ilmansuodatin on puhdas.
- Jos sytytystulppa on karstoittunut, puhdista se ja tarkista samalla, että kärkiväli on oikea, katso *Tekniset tiedot sivulla 162*.

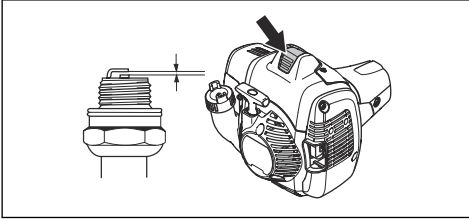

- Vaihda sytytystulppa tarvittaessa.

Ilmansuodatin

Pidä ilmansuodatin puhtaana poistamalla siitä pöly ja lika, jotta vältät seuraavat asiat:

- kaasutinhäiriöt
- käynnistysongelmat
- tehon heikkeneminen
- moottorin osien turha kuluminen
- liian suuri polttoaineenkulutus.

Puhdista ilmansuodatin 25 tunnin käytön jälkeen tai useammin, jos olosuhteet ovat poikkeuksellisen pölyiset.

Ilmansuodattimen puhdistaminen



HUOMAUTUS: Vaurioitunut, erittäin likainen tai polttoaineen kastelema ilmansuodatin on aina vaihdettava.

Jos käytät ilmansuodatinta pitkään, sitä ei voi puhdistaa kokonaan. Vaihda ilmansuodatin säännöllisin väliajoin.

1. Sulje rikastimen läppä siirtämällä rikastimen vipu ylös.

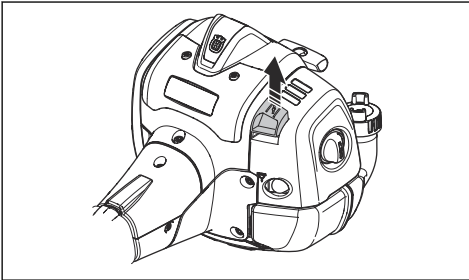

2. Irrota ilmansuodattimen kansi ja ilmansuodatin.

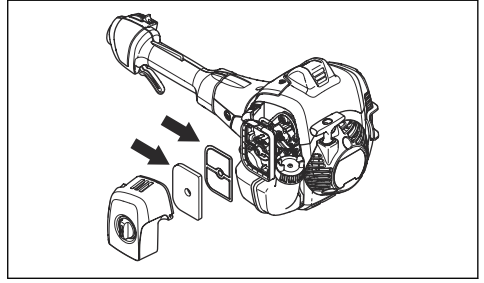

3. Pese ilmansuodatin lämpimällä saippuvedellä.
4. Vaihda ilmansuodatin, jos se on liian likainen, eikä sitä saa täysin puhtaaksi. Vaurioitunut ilmansuodatin on aina vaihdettava.
5. Puhdista myös suodattimen kannen sisäpinta. Käytä paineilmaa tai harjaa.
6. Tarkista kumiivisteiden pinta. Vaihda kumiivisteiden suodatin, jos se on vaurioitunut.
7. Varmista ennen asentamista, että suodatin on kuiva.

Öljyn levitys vaahtomuovisuodattimeen



HUOMAUTUS: Käytä aina Husqvarna-tuotteisiin tarkoitettua ilmansuodatinöljyä. Älä käytä muunlaista öljyä.



VAROITUS: Käytä suojakäsineitä. Ilmansuodatinöljy saattaa aiheuttaa ihoärsytystä.

1. Siirrä vaahtomuovi-ilmansuodatin muovipussiin.
2. Kaada öljy muovipussiin.
3. Hiero muovipussia, jotta öljy levittyy tasaisesti koko vaahtomuovi-ilmansuodattimeen.
4. Purista ylimääräinen öljy pois vaahtomuovi-ilmansuodattimesta, kun se on muovipussissa.

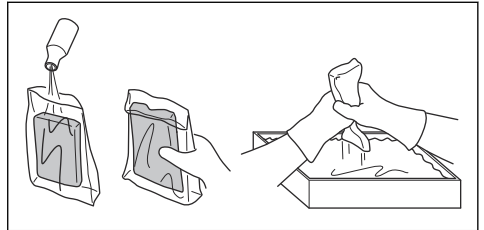

Vaihdekotelon voitelemine



VAROITUS: Älä koske kulmavaihdekoteloon heti laitteen

käyttämisen jälkeen. Kulmavaihdetokelo on kuuma ja voi aiheuttaa vammoja.

- Käytä Husqvarna-erikoisrasvaa. Lisätietoja suosittelusta rasvasta saat huoltoliikkeestä.
- Lisää rasva voitelunipponen kautta.

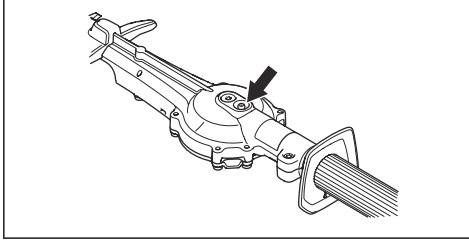

HUOMAUTUS: Älä täytä vaihdetokeloa kokonaan.

Terien puhdistaminen ja voiteleminen

1. Puhdista terät ylimääräisistä materiaaleista ennen laitteen käyttöä ja käytön jälkeen.
2. Voitele terät ennen pidempiaikaista säilytystä.

Huomautus: Lisätietoja suosituista puhdistus- ja voiteluaineista saat huoltoliikkeestä.

Terien tarkistaminen

1. Irrrota kulmavaihdetokelon kolon kansi.
2. Laita yhdistelmäavain kulmavaihdetokelon koloon ja käännä myötä- ja vastapäivään. Varmista, että terät liikkuvat vapaasti.

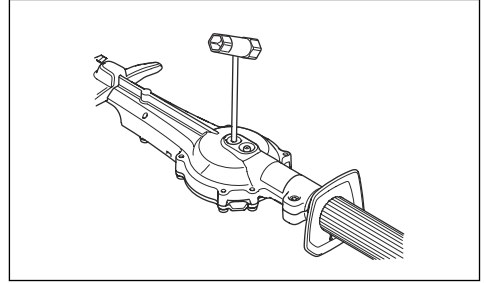

3. Tutki terien särmät vaurioiden ja vääntymien varalta.
4. Viilaa terien jäysteet pois.

Vianmääritys

Moottori ei käynnisty		
Vika	Mahdollinen syy	Suosittelava vaihe
KytKentäkynnet	KytKentäkynnet eivät pääse liikkumaan vapaasti.	Säädä tai vaihda kytKentäkynnet.
		Puhdista kytKentäkynsien ympärillä oleva alue.
		Ota yhteyttä valtuutettuun huoltoliikkeeseen.
Polttoainesäiliö	Väärä polttoainetyyppi.	Tyhjennä se ja käytä oikeanlaista polttoainetta.
Kaasutin	Virheellinen joutokäyntinopeus.	Säädä joutokäyntinopeutta.
Ei kipinä	Sytytystulppa on likainen tai märkä.	Varmista, että sytytystulppa on kuiva ja puhdas.
	Virheellinen kärkiväli.	Puhdista sytytystulppa. Tarkista, että sytytystulpan kärkiväli on oikea. Varmista, että sytytystulppa on varustettu häiriösuodattimella. Katso oikea kärkiväli kohdasta <i>Tekniset tiedot sivulla 162</i> .
Sytytystulppa	Sytytystulppa on löysä.	Kiristä sytytystulppa.

Moottorin käynnisty mutta sammuu uudelleen		
Vika	Mahdollinen syy	Suosittelava vaihe
Polttoainesäiliö	Väärä polttoainetyyppi.	Tyhjennä se ja käytä oikeanlaista polttoainetta.
Kaasutin	Virheellinen joutokäyntinopeus.	Säädä joutokäyntinopeutta. Katso kohta <i>Joutokäyntinopeuden säätö sivulla 158</i> . Ota tarvittaessa yhteyttä huoltoliikkeeseen.
ilmansuodatin	Ilmansuodatin tukossa.	Puhdista ilmansuodatin.

Terä		
Vika	Mahdolliset syyt	Suosittelava vaihe
Terä liikkuu hitaasti tai ei ollenkaan.	Terä on juuttunut tai vaurioitunut.	Puhdista ylimääräinen materiaali teristä. Katso kohta <i>Terien puhdistaminen ja voitelemine sivulla 161</i> . Poista teristä jäysteet. Katso kohta <i>Terien tarkistaminen sivulla 161</i> . Vaihda terä, jos se on vaurioitunut.
Terä ei leikkaa helposti.	Terä on tylsä tai vaurioitunut.	Teroita terä. Katso kohta <i>Terien tarkistaminen sivulla 161</i> . Vaihda terä, jos se on vaurioitunut.
Terä kuumenee.	Terien välillä on kitkaa.	Poista terästä jäysteet ja voitele terä. Katso <i>Terien tarkistaminen sivulla 161</i> .

Kuljettaminen, säilyttäminen ja hävittäminen

Kuljetus ja säilytys

- Anna laitteen jäähtyä aina ennen varastointia.
- Kun säilytät ja kuljetat laitetta ja polttoainetta, varmista, ettei laite vuoda polttoainetta tai polttoainehöyryä. Esimerkiksi sähkölaitteista tai lämmityskattiloista peräisin olevat kipinät tai avotuli voivat aiheuttaa tulipalon.
- Käytä polttoaineen säilytyksessä ja kuljettamisessa aina hyväksytyjä polttoainesäiliöitä.
- Tyhjennä polttoaine ennen kuljetusta tai pitkäaikaista säilytystä. Hävitä polttoaine viemällä se asianmukaiseen keräyspisteeseen.

- Kiinnitä kuljetussuojus kuljetuksen ja säilytyksen ajaksi.
- Irrota sytytystulpan suojus sytytystulpasta.
- Kiinnitä laite kuljetuksen ajaksi. Varmista, ettei se pääse liikkumaan.
- Puhdista ja huolla laite ennen pitkäaikaista säilytystä.

Tekniset tiedot

Tekniset tiedot

	525HF3S
Moottori	
Sylinteritilavuus, cm ³	24,5

	525HF3S
Sylinterihalkaisija, mm	34
Iskunpituus, mm	27
Joutokäyntinopeus, r/min	3 000
Suosittelunopeus, r/min	12 000
Standardin ISO 8893 mukainen moottorin enimmäisteho, kW/hv @ r/min	0,9/8500
Katalyysaattoriäänenvaimennin	Kyllä
Kierrosluvun mukaan säätyvä sytytysjärjestelmä	Kyllä
Sytytysjärjestelmä	
Sytytystulppa	NGK BPM8Y
Kärkiväli, mm	0,65
Polttoaine-/voitelujärjestelmä	
Polttoainesäiliön tilavuus, l/cm ³	0,5/500
Paino	
Ilman polttoainetta, kg	6,1
Melupäästöt ²⁵	
Äänen tehotaso, mitattu dB(A)	105
Äänen tehotaso, taattu L _{WA} dB(A)	106
Äänitasot ²⁶	
Vastaava äänenpainetaso käyttäjän korvan tasalla mitattuna standardin ISO 22868 mukaan, dB(A)	92
Tärinätasot ²⁷	
Kahvojen vastaavat tärinätasot (a _{h_v,eq}) mitattuna standardin ISO 22867 mukaan, m/s ² :	
Etu/taka, mm/s ²	3,9/2,9
Terät	
Pituus, mm	650
Veitsiterän nopeus, leikkuu/min	4 339

²⁵ Melupäästö ympäristöön äänentehona (L_{WA}) EY-direktiivin 2000/14/EY mukaisesti mitattuna. Laitteen ilmoitettu äänentehotaso on mitattu käyttäen alkuperäistä terälaitetta, joka antaa suurimman äänentehotason. Taatun ja mitatun äänentehon erona on se, että taattu äänenteho sisältää myös mitatun tuloksen hajonnan ja vaihtelun saman mallin eri laitteiden välillä direktiivin 2000/14/EY mukaisesti.

²⁶ Ekvivalentista äänenpainetasosta ilmoitettujen tietojen tyypillinen tilastollinen hajonta (keskihajonta) on 1 dB(A).

²⁷ Ilmoitetuilla tiedoilla vastaavasta tärinätasosta tyypillinen tilastollinen hajonta (vakiopoikkeama) on 1 m/s².

Vaatimustenmukaisuusvakuutus

EU-vaatimustenmukaisuusvakuutus

Husqvarna AB, SE-561 82 Huskvarna, Ruotsi, puh. +46
36 146500, vakuuttaa täten, että tuote:

Kuvaus	Pensasleikkurit
Tuotemerkki	Husqvarna
Tyyppi/malli	525HF3S
Tunniste	Sarjanumerot vuodesta 2022 alkaen

vastaavat täysin seuraavien EU:n direktiivien ja
asetusten vaatimuksia:

Direktiivi/asetus	Kuvaus
2006/42/EC	konedirektiivi
2014/30/EU	EMC-direktiivi
2000/14/EC	melupäästädirektiivi, liite V
2011/65/EU	Direktiivi tiettyjen vaarallisten aineiden käytön rajoittamisesta sähkö- ja elektroniikkalaitteissa

ja että asiassa sovelletaan seuraavia standardeja ja/tai
teknisiä tietoja:

EN ISO 12100:2010

EN ISO 10517:2019

EN IEC 63000:2018

EN ISO 14982:2009

RISE SMP Svensk Maskinprovning AB, Box 7035,
SE-750 07 Uppsala, Ruotsi on suorittanut Husqvarna
AB:lle vapaaehtoisen tyyppitarkastuksen.

Sertifikaatin numero: SEC/14/2406

Lisäksi RISE SMP Svensk Maskinprovning AB, Box
7035, SE-750 07 Uppsala, Ruotsi, on todistanut
vaatimustenmukaisuuden 8. toukokuuta 2000 annetun
neuvoston melupäästädirektiivin 2000/14/EY kanssa.

Huskvarna, Mar 14, 2022

Stefan Holmberg

Tuotekehityspäällikkö, Technology Management

Husqvarna AB

Teknisestä dokumentaatiosta vastaava edustaja



Sommaire

Introduction.....	165	Dépannage.....	179
Sécurité.....	166	Transport, entreposage et mise au rebut.....	180
Montage.....	172	Caractéristiques techniques.....	180
Utilisation.....	172	Déclaration de conformité.....	182
Entretien.....	175		

Introduction

Description du produit

Le produit est un taille-haie sur perche équipé d'un moteur à combustion.

Utilisation prévue

Utilisez le produit pour couper les branches et les rameaux. N'utilisez pas ce produit pour d'autres travaux.

Aperçu du produit

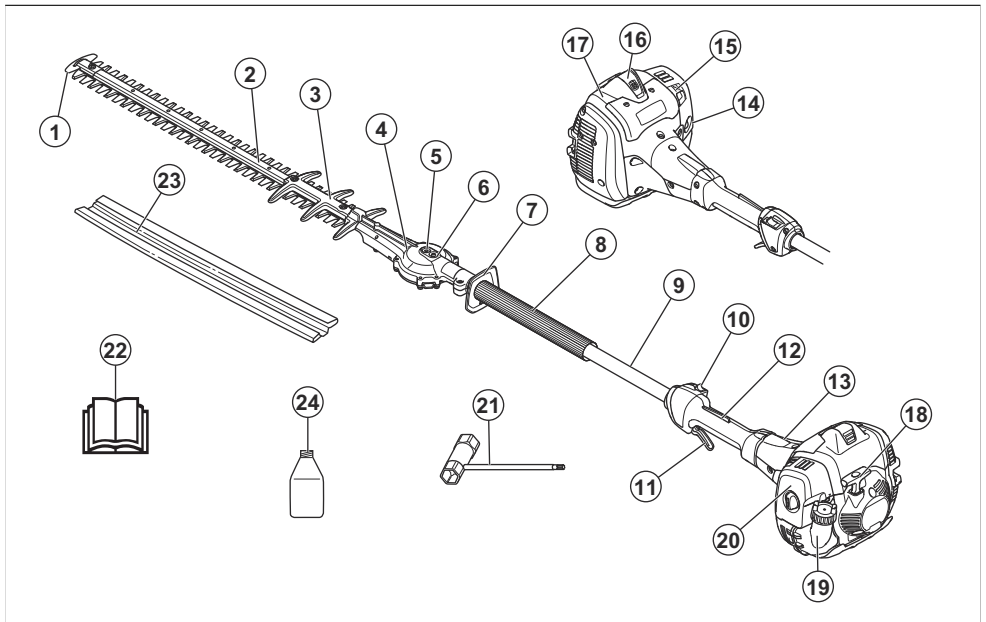

- | | |
|---|---|
| 1. Protection d'extrémité de lame | 13. Carter d'embrayage |
| 2. Unité de coupe | 14. Poire de la pompe à carburant |
| 3. Protège-disque | 15. Starter |
| 4. Pignon | 16. Chapeau de bougie et bougie |
| 5. Douille de desserrage manuel des lames | 17. Capot de cylindre |
| 6. Graisseur | 18. Poignée du câble du démarreur |
| 7. Protection de main | 19. Réservoir de carburant |
| 8. Poignée avant | 20. Couvercle de filtre à air |
| 9. Arbre | 21. Clé mixte |
| 10. Bouton d'arrêt | 22. Manuel de l'opérateur |
| 11. Gâchette d'accélération | 23. Protection de transport |
| 12. Blocage de la gâchette d'accélération | 24. Huile 2 temps. Non inclus sur tous les marchés. |

Symboles concernant le produit



AVERTISSEMENT : ce produit peut être dangereux et causer des blessures graves, voire mortelles, au conducteur ou à d'autres personnes. Soyez prudent et utilisez le produit correctement.



Lisez le manuel d'utilisation et assurez-vous de bien comprendre les instructions avant d'utiliser ce produit.



Utilisez un casque de protection dans les endroits où des objets peuvent tomber. Utilisez des protège-oreilles homologués. Utilisez des protections pour les yeux homologués.



Utilisez des bottes stables équipées de semelles antidérapantes.



Utilisez des gants de protection homologués.



Arrêtez complètement le produit avant de toucher l'outil de coupe.

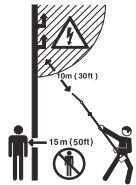

Ce produit ne contient pas d'isolation électrique. Si le produit entre en contact avec ou est utilisé à proximité de lignes électriques haute tension, ceci peut entraîner des blessures graves, voire mortelles pour l'opérateur. L'électricité peut se déplacer entre différents objets sous forme de courbe. Plus la tension est élevée, plus l'électricité peut se déplacer loin. L'électricité peut aussi se déplacer à travers les branches et autres objets, surtout si l'objet est mouillé. Conservez toujours une distance minimale de 10 m/33 pi entre le produit et la ligne conductrice d'électricité et/ou les objets en contact avec les lignes électriques. Si vous devez travailler à proximité de lignes électriques, assurez-vous que l'alimentation est coupée avant de commencer les travaux. Restez à une distance minimale de 15 m/50 pi d'autres personnes ou animaux pendant l'utilisation.



Étiquette relative aux émissions sonores dans l'environnement selon les directives et réglementations européennes et du Royaume-Uni et la législation de la Nouvelle-Galles du Sud : « Protection of the Environment Operations (Noise Control) Regulation 2017 ». Le niveau de puissance sonore garanti du produit est spécifié à la section *Caractéristiques techniques à la page 180* et sur l'étiquette.

yyyywwxxxx

La plaque signalétique indique le numéro de série. **aaaa** désigne l'année de production et **ww** désigne la semaine de production.

Remarque: les autres symboles/autocollants présents sur le produit concernent des exigences de certification spécifiques à certains marchés.

Émissions Euro V



AVERTISSEMENT: toute altération du moteur a pour effet d'annuler l'homologation de type UE de ce produit.



Le produit est conforme aux directives CE en vigueur.



Ce produit est conforme aux directives en vigueur au Royaume-Uni.

Sécurité

Définitions de sécurité

Des avertissements, des recommandations et des remarques sont utilisés pour souligner des parties spécialement importantes du manuel.



AVERTISSEMENT: Symbole utilisé en cas de risque de blessures ou de mort pour l'opérateur ou les personnes à proximité si les instructions du manuel ne sont pas respectées.



REMARQUE: Symbole utilisé en cas de risque de dommages pour le produit, d'autres matériaux ou les environs si les instructions du manuel ne sont pas respectées.

Remarque: Symbole utilisé pour donner des informations supplémentaires pour une situation donnée.

Instructions générales de sécurité



AVERTISSEMENT: Lisez les instructions qui suivent avant d'utiliser le produit.

- S'il est utilisé de manière inappropriée ou imprudente, ce produit peut devenir un outil dangereux susceptible de causer des blessures graves, voire mortelles. Il est donc extrêmement important de lire attentivement et de bien assimiler le contenu de ce manuel d'utilisation.
- Ce produit génère un champ électromagnétique durant son fonctionnement. Ce champ peut dans certaines circonstances perturber le fonctionnement d'implants médicaux actifs ou passifs. Pour réduire le risque de blessures graves ou mortelles, les personnes portant des implants médicaux doivent consulter leur médecin et le fabricant de leur implant avant d'utiliser cet appareil.
- Une exposition excessive aux vibrations peut entraîner des troubles circulatoires ou nerveux chez les personnes sujettes à des troubles cardio-vasculaires. Consultez un médecin en cas de symptômes liés à une exposition excessive aux vibrations. Voici les symptômes possibles : engourdissement, perte de sensibilité, chatouillements, picotements, douleur, faiblesse musculaire, décoloration ou modification épidermique. Ces symptômes affectent généralement les doigts, les mains ou les poignets. Les risques augmentent à basse température.
- En cas de doute concernant la marche à suivre, consultez un expert. Adressez-vous à votre revendeur ou à votre atelier d'entretien. Évitez les tâches pour lesquelles vous ne vous sentez pas suffisamment qualifié.
- Un silencieux/pare-étincelles et une surface de montage pare-étincelles usagés peuvent présenter des dépôts de particules de combustion potentiellement cancérigènes. Évitez toute exposition à ces composés lors de la manipulation du silencieux et/ou du pare-étincelles. Avant toute manipulation du silencieux et/ou du pare-étincelles, reportez-vous à *Pour contrôler le silencieux à la page 170.*

- N'oubliez pas que l'opérateur est responsable des accidents ou dangers impliquant des tiers et leurs biens.
- Ne laissez jamais d'autres personnes utiliser le produit sans avoir vérifié au préalable qu'elles ont bien compris le contenu du manuel d'utilisation.
- Ne laissez jamais des enfants utiliser le produit ou s'en approcher. Le produit est équipé d'un bouton d'arrêt à détente et peut être démarré au moyen d'une activation à faible vitesse et de faible puissance de la poignée du lanceur ; dans certaines circonstances, de jeunes enfants peuvent produire la force nécessaire au démarrage du produit. Ceci peut entraîner un risque de graves blessures corporelles. Retirez donc le capuchon de bougie lorsque le produit n'est pas sous surveillance.
- Rangez le produit hors de portée des enfants.
- N'utilisez jamais le produit en cas de fatigue, de consommation d'alcool ou de prise de médicaments susceptibles d'affecter l'acuité visuelle, le jugement ou la maîtrise du corps.
- N'utilisez jamais un produit s'il est défectueux. Suivez les instructions de contrôle, de maintenance et d'entretien indiquées dans ce manuel. Certaines opérations de maintenance et d'entretien doivent être réalisées par un spécialiste dûment formé et qualifié. Reportez-vous aux instructions du chapitre Entretien.
- N'utilisez jamais un produit qui a été modifié au point de ne plus être conforme aux spécifications d'origine.

Consignes de sécurité pour le fonctionnement



AVERTISSEMENT: Lisez les instructions qui suivent avant d'utiliser le produit.

- N'utilisez jamais le produit dans des conditions climatiques extrêmes telles qu'un froid intense ou un climat très chaud et/ou humide.
- Des couteaux en mauvais état augmentent le risque d'accident.
- Assurez-vous que personne ne s'approche à moins de 15 m/50 pi pendant que vous travaillez.
- Assurez-vous que la zone de travail est bien dégagée et qu'aucune personne et aucun animal ne risquent d'entrer en contact avec l'équipement de coupe.
- Inspecter la zone de travail. Retirer tout objet susceptible d'être projeté.
- Toujours adopter une position de travail sûre et stable.
- Ne laissez jamais le produit sans surveillance pendant que le moteur tourne.
- Veillez à ce que ni les mains ni les pieds ne soient en contact avec l'unité de coupe quand le moteur tourne.

- Si un objet se bloque dans les lames durant le travail, arrêter le moteur et attendre l'arrêt total du moteur avant de nettoyer les lames. Débranchez le câble de la bougie. Reportez-vous à la section *Aperçu du produit à la page 165*.
- Après l'arrêt du moteur, maintenez mains et pieds à l'écart de l'unité de coupe jusqu'à l'arrêt total de celui-ci.
- Attention aux éclats de bois pouvant être projetés durant le sciage.
- Restez attentif aux signaux d'alerte ou aux appels lorsque vous portez des protecteurs d'oreille. Enlevez toujours vos protège-oreilles dès que le moteur s'arrête.
- Ne travaillez jamais debout sur une échelle, un tabouret, ou dans toute autre position élevée n'offrant pas une sécurité maximale.
- Tenez toujours la machine des deux mains. Tenez la machine devant vous.
- Arrêtez immédiatement le produit s'il vibre ou bute sur un objet. Débranchez le câble de la bougie. Vérifiez que le produit n'a subi aucun dommage. Réparez tout éventuel dommage.
- Vérifiez que le chapeau de bougie et le câble d'allumage ne sont pas endommagés afin d'éviter tout risque de choc électrique.
- Contrôler que tous les écrous et boulons sont correctement serrés.
- Contrôler que l'engrenage est correctement lubrifié. Reportez-vous à la section *Pour lubrifier le carter d'engrenage à la page 178*.
- Après l'utilisation du produit, le carter d'engrenage est chaud. Ne pas toucher l'engrenage afin d'éviter les brûlures.
- Tous les carters et toutes les protections doivent être montés avant le démarrage.
- La protection pour le transport doit toujours être mise sur l'unité de coupe quand le produit n'est pas utilisé.

Équipement de protection individuelle



AVERTISSEMENT: Lisez les instructions qui suivent avant d'utiliser le produit.

- Portez toujours un équipement de protection individuel homologué lorsque vous utilisez le produit. L'équipement de protection individuel ne protège pas complètement des blessures, mais il diminue la gravité des blessures en cas d'accident. Faites appel à votre revendeur pour vous aider à sélectionner l'équipement adéquat.
- Portez des protège-oreilles homologués ayant un effet atténuateur suffisant. Une exposition prolongée au bruit risque de causer des lésions auditives permanentes.
- Utilisez des protections pour les yeux homologuées. L'usage d'une visière doit toujours s'accompagner du port de lunettes de protection homologuées.

Par lunettes de protection homologuées, on entend celles qui sont en conformité avec les normes ANSI Z87.1 (États-Unis) ou EN 166 (pays de l'UE).

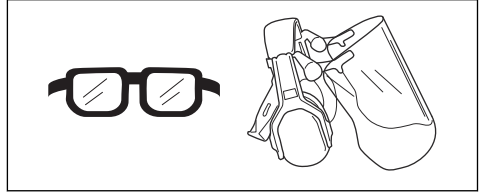

- Portez des gants de protection en cas de besoin, par exemple lorsque vous fixez, examinez ou nettoyez l'équipement de coupe.

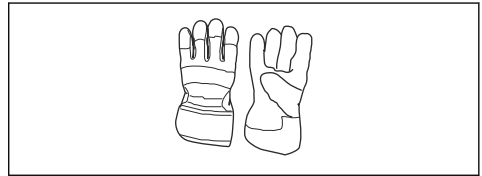

- Utilisez des bottes ou des chaussures antidérapantes solides.



- Portez des vêtements fabriqués dans un matériau résistant. Portez toujours des pantalons longs, épais et des manches longues. Ne portez pas de vêtements amples qui risqueraient de se prendre dans les brindilles et les branches. Ne portez pas de bijoux, de shorts, de sandales et ne marchez pas pieds nus. Attachez vos cheveux de façon sécurisée au-dessus de vos épaules.
- Gardez toujours une trousse de premiers soins à portée de main.

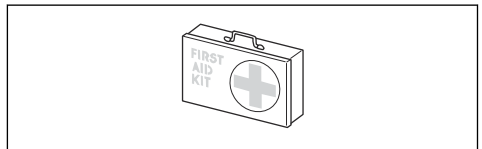

Dispositifs de sécurité sur le produit



AVERTISSEMENT: Lisez les instructions qui suivent avant d'utiliser le produit.

- N'utilisez pas un produit avec des dispositifs de sécurité défectueux.
- Contrôlez les dispositifs de sécurité régulièrement. Si les dispositifs de sécurité sont défectueux, parlez-en à votre agent d'entretien Husqvarna.
- N'apportez pas de modifications aux dispositifs de sécurité

Pour contrôler le blocage de la gâchette d'accélération

1. Assurez-vous que le blocage de la gâchette d'accélération (A) et que la gâchette d'accélération (B) se déplacent librement et que le ressort de rappel fonctionne correctement.

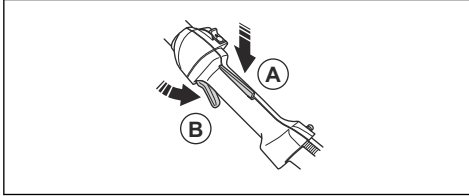

2. Vérifiez que la gâchette d'accélération est bloquée en position de ralenti lorsqu'elle est déverrouillée.

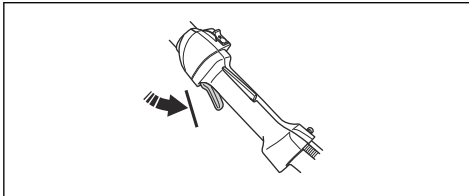

3. Appuyez sur le blocage de la gâchette d'accélération et assurez-vous qu'il retourne à sa position initiale lorsque vous le relâchez.

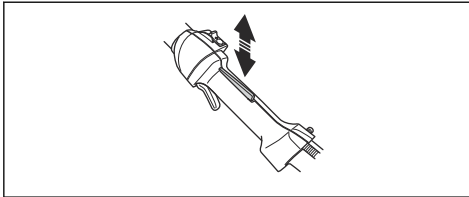

4. Faites démarrer le produit. Reportez-vous à la section *Pour démarrer le moteur à la page 173*. Donner les pleins gaz.

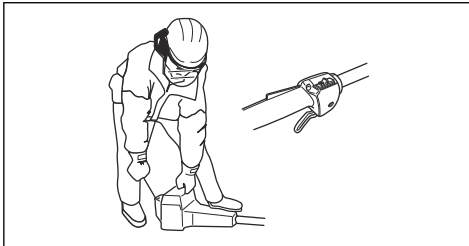

5. Relâchez la gâchette d'accélération et vérifiez que les lames sont arrêtées et qu'elles restent immobiles.



AVERTISSEMENT: Si les lames bougent lorsque la gâchette d'accélération est sur la position de ralenti, alors le régime de ralenti du carburateur doit être réglé. Reportez-vous à la section *Pour régler le régime de ralenti à la page 176*.

Pour contrôler l'interrupteur d'arrêt

1. Démarrez le moteur.
2. Mettez l'interrupteur de marche/arrêt en position d'arrêt et vérifiez que le moteur s'arrête.

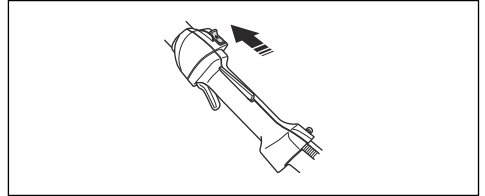

Pour contrôler la protection anti-rebond

La protection anti-rebond empêche de se blesser avec les lames.

1. Arrêtez le moteur.
2. Assurez-vous que la protection de main est fixée correctement.

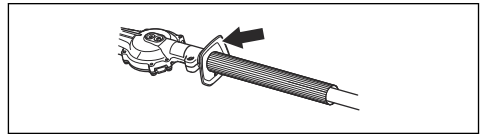

3. Vérifiez que la protection anti-rebond n'est pas endommagée.

Pour contrôler le système anti-vibrations



AVERTISSEMENT: L'utilisation d'un fil mal enroulé ou d'un équipement de coupe inadéquat augmente le niveau de vibration.

Le système anti-vibrations réduit au minimum les vibrations dans les poignées, ce qui facilite son

utilisation. Le système anti-vibrations réduit les vibrations entre l'unité moteur et l'unité de l'arbre.

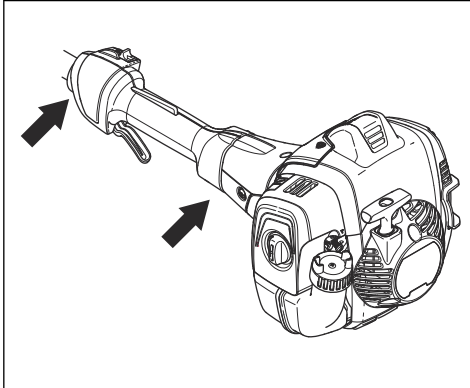

1. Arrêtez le moteur.
2. Contrôlez visuellement si une déformation ou un dommage tel qu'une fissure sont présents.
3. Assurez-vous que les dispositifs anti-vibrations sont correctement fixés.

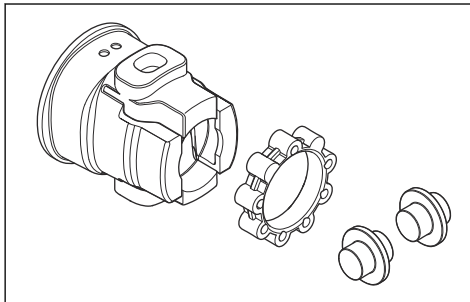

Pour contrôler le silencieux



AVERTISSEMENT: Un silencieux/pare-étincelles et une surface de montage pare-étincelles usagés peuvent présenter des dépôts de particules de combustion cancérigènes sur les surfaces. Pour éviter tout contact avec la peau et l'inhalation de ces particules lors du nettoyage et/ou de l'entretien du pare-étincelles, veillez à toujours :

- porter des gants ;
- procéder au nettoyage et/ou à l'entretien dans un endroit bien ventilé ;
- ne pas utiliser d'air comprimé pour nettoyer l'écran pare-étincelles ;
- toujours utiliser une brosse en acier et diriger les mouvements dans la direction

opposée à votre corps pour nettoyer le pare-étincelles.



AVERTISSEMENT: N'utilisez pas un produit dont le silencieux est défectueux ou en mauvais état. Si le silencieux est défectueux, renvoyez le produit à un revendeur/un atelier d'entretien Husqvarna.

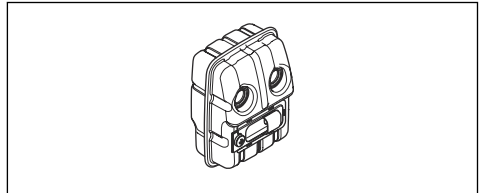

Le silencieux est conçu pour réduire au maximum le niveau sonore et rejeter les gaz d'échappement loin de l'opérateur.

- Réalisez un contrôle visuel pour détecter les dommages et les déformations.
- Assurez-vous que le silencieux est correctement fixé à l'appareil.

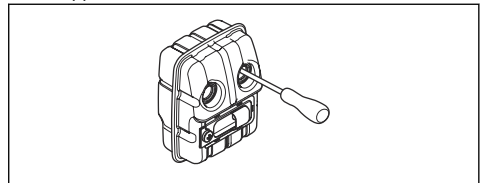

Remarque: Ne retirez pas le silencieux du produit.

- Si le silencieux de votre produit est doté d'un écran pare-étincelles, effectuez un contrôle visuel. Remplacez l'écran pare-étincelles s'il est endommagé.
 - a) Nettoyez l'écran pare-étincelles s'il est obstrué. Le blocage de l'écran pare-étincelles entraîne la surchauffe et la détérioration du moteur.
 - b) Assurez-vous que la grille antiflamme est correctement fixée.

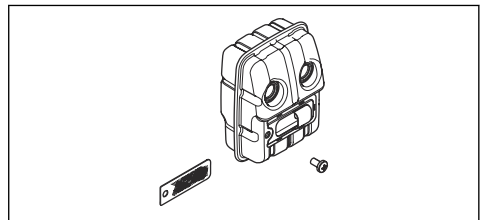

Pour contrôler les lames et le protège-lame

La partie extérieure des lames fait office de protège-lame. Le protège-lame évite les risques de coupures.

1. Arrêtez le moteur et assurez-vous que les lames s'arrêtent.
2. Déposez le capuchon de la bougie.
3. Mettez des gants de protection.
4. Assurez-vous que la lame et le protège-lame ne sont pas endommagés ou tordus. Remplacez toujours une lame endommagée ou tordue, ou bien un protège-lame endommagé.
5. Assurez-vous que les vis sur les lames et le protège-lame sont bien serrées.

Sécurité carburant



AVERTISSEMENT: Lisez les instructions qui suivent avant d'utiliser le produit.

- Ne mélangez pas le carburant à l'intérieur ou à proximité d'une source de chaleur.
- Ne démarrez pas le produit si du carburant ou de l'huile moteur a été renversé(e) sur le produit. Essayez le carburant/l'huile et attendez que le produit sèche. Essayez le carburant déversé sur le produit.
- Si vous avez renversé du carburant sur vos vêtements, changez de vêtements immédiatement.
- Évitez tout contact de la peau avec le carburant. Le carburant peut causer des blessures. Si votre peau entre en contact avec le carburant, lavez les parties qui ont été en contact avec de l'eau et du savon.
- Ne démarrez pas le moteur si vous avez renversé de l'huile ou du carburant sur le produit ou sur vous.
- Ne démarrez pas le produit s'il y a une fuite de moteur. Vérifiez régulièrement s'il y a des fuites de moteur.
- Faites attention avec le carburant. Le carburant est inflammable et ses vapeurs sont explosives. Il peut causer des blessures graves, voire mortelles.
- Ne respirez pas les vapeurs de carburant, elles peuvent causer des blessures. Assurez-vous que la ventilation est suffisante.
- Ne fumez pas à proximité du carburant ou du moteur.
- Ne mettez pas d'objets chauds à proximité du carburant ou du moteur.
- N'ajoutez pas de carburant lorsque le moteur est allumé.
- Assurez-vous que le moteur est froid avant de faire le plein de carburant.
- Avant de faire le plein, ouvrez le bouchon du réservoir de carburant lentement et relâchez la pression avec précaution.
- N'ajoutez pas de carburant au moteur dans un espace intérieur. Un débit d'air insuffisant peut

causer des blessures graves, voire mortelles dues à une asphyxie ou au monoxyde de carbone.

- Serrez le bouton du réservoir de carburant avec précaution afin d'éviter tout risque d'incendie.
- Déplacez le produit à un minimum de 3 m (10 ft) de l'endroit où a été fait le plein de carburant avant de démarrer le produit.
- Ne remplissez pas trop le réservoir de carburant.
- Assurez-vous qu'aucune fuite ne peut se produire lorsque vous déplacez le produit ou le bidon de carburant.
- Ne placez pas le produit ni le bidon de carburant dans un espace où il y a une flamme nue, des étincelles ou une veilleuse d'allumage. Assurez-vous qu'il n'y a pas de flamme nue dans le lieu de stockage.
- Utilisez uniquement des récipients homologués pour le transport et le stockage de carburant.
- Avant de remiser le produit pour une période prolongée, videz le réservoir de carburant. Respectez la législation locale sur les lieux d'élimination du carburant.
- Nettoyez le produit avant de le remiser pour une période prolongée.
- Retirez le chapeau de bougie avant de remiser le produit afin de vous assurer que le moteur ne démarre pas par inadvertance.

Consignes de sécurité pour l'entretien



AVERTISSEMENT: Lisez les instructions qui suivent avant d'utiliser le produit.

- Arrêtez le moteur et assurez-vous que l'unité de coupe s'arrête. Laissez la machine refroidir avant de procéder à des tâches d'entretien.
- Débranchez le chapeau de bougie d'allumage avant d'effectuer l'entretien.
- Les gaz d'échappement du moteur contiennent du monoxyde de carbone, un gaz inodore, toxique et très dangereux pouvant entraîner la mort. Ne faites pas tourner le moteur en intérieur ou dans des espaces fermés.
- Les gaz d'échappement du moteur sont très chauds et peuvent contenir des étincelles. N'utilisez pas le produit dans un local clos ou à proximité de matériaux inflammables.
- Les accessoires et les modifications apportées au produit qui ne sont pas approuvés par le fabricant peuvent causer des blessures très graves, voire mortelles. Ne modifiez pas le produit. Utilisez uniquement des accessoires d'origine.
- Si l'entretien n'est pas effectué correctement et régulièrement, le risque de blessures et d'endommagement du produit augmente.
- Effectuez uniquement les tâches d'entretien recommandées dans le présent manuel d'utilisation.

Laissez un agent d'entretien Husqvarna approuvé se charger de toutes les autres opérations d'entretien.

- Demandez à un Husqvarna atelier spécialisé d'effectuer régulièrement l'entretien du produit.

- Remplacez les pièces endommagées, usées ou cassées.

Montage

Introduction



AVERTISSEMENT: Assurez-vous de lire et de comprendre le chapitre dédié à la sécurité avant de monter l'appareil.

Pour installer l'unité de coupe

1. Desserrez la vis sur l'unité de coupe (A).

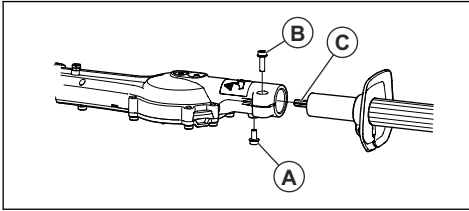

2. Placez l'arbre dans l'unité de coupe. Alignez la vis (A) sur le trou de l'arbre.



REMARQUE: Assurez-vous que l'arbre d'entraînement (C) s'engage avec l'engrenage de l'unité de coupe.

3. Serrez la vis (A) avec vos doigts. Assurez-vous que la vis (A) entre dans le trou de l'arbre.
4. Serrez complètement la vis (A).
5. Serrez complètement la vis (B).

Utilisation

Introduction



AVERTISSEMENT: Assurez-vous de lire et de comprendre le chapitre dédié à la sécurité avant d'utiliser l'appareil.



REMARQUE: L'utilisation d'un type de carburant inadéquat peut endommager le moteur. Utilisez un mélange d'essence et d'huile deux temps.

À faire avant de démarrer le produit

- Examinez la zone de travail et retirez les objets mobiles.
- Contrôlez l'unité de coupe. Reportez-vous à la section *Pour contrôler les lames et le protège-lame à la page 171*.
- Veillez à ce que le carter soit correctement lubrifié.
- Assurez-vous que les dispositifs de sécurité du produit fonctionnent correctement. N'utilisez pas le produit sans avoir installé correctement tous les dispositifs de sécurité.
- Assurez-vous que l'ensemble des vis et des écrous sont serrés.
- Assurez-vous que tous les capots sont correctement fixés et qu'ils ne sont pas endommagés avant de démarrer le produit.
- Assurez-vous que l'unité de coupe s'arrête quand le moteur est au régime de ralenti.

Carburant prémélangé

- Utilisez Husqvarna un carburant alkylate prémélangé pour des performances optimales et une plus longue durée de vie du moteur. Ce carburant contient des produits chimiques moins dangereux par rapport au carburant normal, ce qui réduit la quantité de gaz d'échappement dangereux. Ce carburant génère une faible quantité de résidus, ce qui permet de garder les composants du moteur propres plus longtemps.

Pour mélanger le carburant

Essence

- Utilisez une essence sans plomb de bonne qualité avec un maximum de 10 % d'éthanol.



REMARQUE: n'utilisez pas d'essence avec un indice d'octane inférieur à 90 RON/87 AKI. L'utilisation d'une essence d'un indice d'octane inférieur peut entraîner des cognements, et donc endommager le moteur.

Carburant

Ce produit est équipé d'un moteur à deux temps.

Huile deux temps

- Pour un résultat et un fonctionnement optimaux, utilisez de l'huile deux temps Husqvarna.
- Si l'huile deux temps Husqvarna n'est pas disponible, utilisez une huile deux temps de haute qualité pour moteurs refroidis à l'air. Contactez votre atelier d'entretien pour sélectionner l'huile appropriée.



REMARQUE: N'utilisez pas d'huile deux temps pour les moteurs hors-bord refroidis par eau (huile outboard). N'utilisez pas d'huile pour moteurs à quatre temps.

Pour mélanger l'essence et l'huile deux temps

Essence, en litres	Huile deux temps, en litres
	2 % (50:1)
5	0,10
10	0,20
15	0,30
20	0,40



REMARQUE: lorsque vous mélangez de faibles quantités de carburant, de petites erreurs peuvent influencer considérablement sur le rapport de mélange. Mesurez soigneusement la quantité d'huile et assurez-vous que vous obtenez le mélange correct.

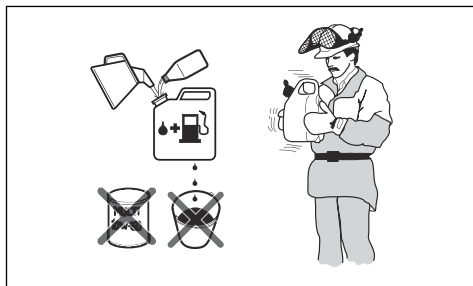

1. Remplissez la moitié de la quantité d'essence dans un récipient propre et adapté pour l'essence.
2. Ajoutez la quantité totale d'huile.
3. Mélangez en secouant le mélange de carburant.
4. Ajoutez le reste de l'essence dans le récipient.
5. Mélangez avec précaution en secouant le récipient.



REMARQUE: Ne mélangez jamais plus d'un mois de carburant à chaque fois.

Pour remplir le réservoir de carburant

1. Arrêtez le moteur et laissez-le refroidir.
2. Essayez le pourtour du bouchon du réservoir de carburant.

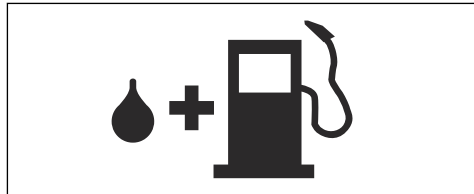

3. Secouez le conteneur et assurez-vous que le carburant est complètement mélangé.
4. Déposez lentement le couvercle du réservoir de carburant pour relâcher la pression.
5. Remplissez le réservoir de carburant.



REMARQUE: Assurez-vous qu'il n'y a pas de trop de carburant dans le réservoir de carburant. Le carburant se dilate lorsqu'il devient chaud.

6. Serrez soigneusement le bouchon du réservoir de carburant.
7. Positionnez le produit à au moins 3 m/10 pi de la zone et de la source du remplissage avant de démarrer le moteur.

Remarque: Pour connaître l'emplacement du réservoir de carburant sur votre produit, reportez-vous à la section *Aperçu du produit à la page 165*.

Pour démarrer le moteur



AVERTISSEMENT: Restez à une distance minimale de 15 m/50 pi des personnes et des animaux pendant le démarrage du produit. L'unité de coupe risque de commencer à bouger.

1. mettez la commande de starter sur la position de starter.

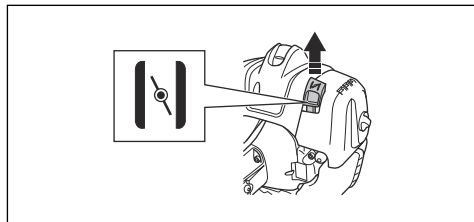

2. Appuyez sur la poire de la pompe à carburant jusqu'à ce que la poire commence à se remplir de carburant.

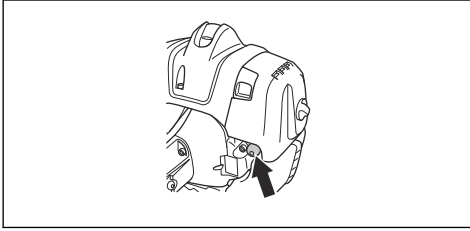

Remarque: Il n'est pas nécessaire de remplir entièrement la poire de la pompe à carburant.

3. Plaquez l'appareil contre le sol à l'aide de votre main gauche. Ne posez pas les pieds sur le produit.

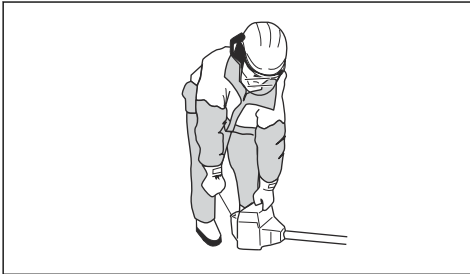

4. Tirez lentement la poignée du câble du démarreur jusqu'à sentir une résistance, puis tirez la poignée du câble du démarreur avec force.



AVERTISSEMENT: N'enroulez pas le câble du démarreur autour de votre main.

5. Continuez à tirer la poignée du câble du démarreur jusqu'à ce que le moteur démarre.



REMARQUE: Ne tirez pas complètement sur le câble du démarreur et ne lâchez pas la poignée du câble du démarreur. Relâchez lentement le câble du démarreur pour éviter d'endommager le produit.

6. Lorsque le moteur démarre, placez la commande de starter en position de marche et accélérez à plein régime. La gâchette d'accélération désactive automatiquement la position de démarrage.
7. Assurez-vous que le moteur fonctionne sans à-coups.



AVERTISSEMENT: N'utilisez pas le produit avec un chapeau de bougie endommagé afin d'éviter tout choc électrique.

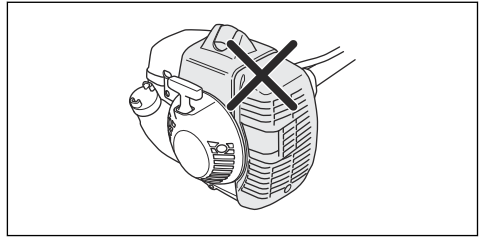

Remarque: Pour démarrer le produit lorsque le moteur est chaud, il n'est pas nécessaire d'utiliser le starter.

Pour arrêter le produit

- Pour arrêter le moteur, passez l'interrupteur d'arrêt en position d'arrêt.



REMARQUE: Le bouton d'arrêt revient automatiquement en position de marche.

Pour utiliser le produit

- Démarrez à proximité du sol et déplacez le produit le long de la haie lorsque vous taillez.

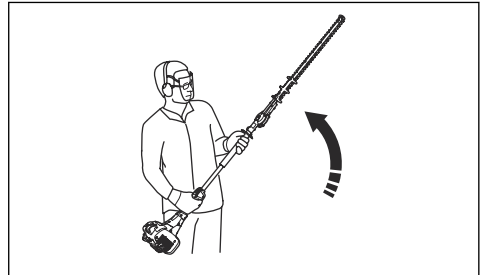

- Réglez la vitesse afin qu'elle corresponde à la charge de travail.
- Assurez-vous que le moteur ne touche pas la haie.
- Tenez le produit près de votre corps pour une position de travail stable.

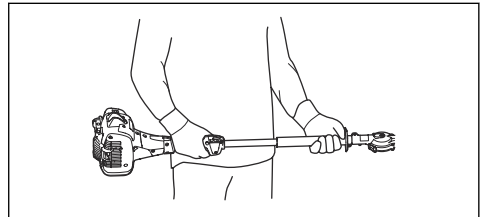

- Assurez-vous que l'extrémité de l'équipement de coupe ne touche pas le sol.
- Soyez prudent et travaillez lentement jusqu'à ce que toutes les branches soient correctement coupées.

Entretien

Introduction

sécurité avant de procéder à l'entretien du produit.



AVERTISSEMENT: assurez-vous de lire et de comprendre le chapitre sur la

Calendrier d'entretien

Entretien	Avant utilisation	Après 40 h	Après 100 h
Nettoyez la surface externe.		Après chaque utilisation.	
Nettoyez le silencieux, le tuyau d'échappement et le moteur en retirant les feuilles, la saleté et le lubrifiant indésirable.		Après chaque utilisation.	
Assurez-vous que l'unité de coupe ne bouge pas lorsque le moteur tourne au ralenti.	X		
Contrôlez l'interrupteur d'arrêt. Reportez-vous à la section <i>Pour contrôler l'interrupteur d'arrêt à la page 169.</i>	X		
Examinez l'unité de coupe à la recherche de dommages ou de fissures. Remplacez-la si elle est endommagée.	X		
Vérifiez que la protection anti-rebond est exempte de dommages ou de fissures. Remplacez-la si elle est endommagée.	X		
Contrôlez le blocage de la gâchette d'accélération et la gâchette d'accélération. Reportez-vous à la section <i>Pour contrôler le blocage de la gâchette d'accélération à la page 169.</i>	X		
Examinez le moteur, le réservoir de carburant et le tuyau à carburant à la recherche de fuites.	X		
Serrez les écrous et les vis.	X		
Vérifiez si le démarreur et le câble de démarreur sont endommagés.		X	
Vérifiez que les vis qui maintiennent les lames ensemble sont correctement serrées.		X	
Nettoyez le filtre à air. Nettoyez le filtre plus fréquemment s'il est utilisé dans des zones poussiéreuses. Remplacez-la si elle est endommagée.		X	
Vérifiez que les dispositifs anti-vibrations ne présentent pas de dommages ou de fissures. Remplacez-la si elle est endommagée.		X	
Nettoyez la surface extérieure de la bougie et la zone autour de celle-ci. Retirez la bougie et mesurez l'écartement des électrodes. Ajustez l'écartement des électrodes ou remplacez la bougie. Reportez-vous à la section <i>Pour vérifier la bougie à la page 177.</i>		X	
Nettoyez le système de refroidissement.		X	
Nettoyez la surface extérieure du carburateur et la zone autour de celui-ci.		X	
Vérifiez que le filtre à carburant n'est pas contaminé ou que le tuyau de carburant ne comporte pas de fissures ou d'autres défauts. Remplacez-la si elle est endommagée.			X

Entretien	Avant utilisation	Après 40 h	Après 100 h
Nettoyez ou remplacez l'écran pare-étincelles du silencieux. Reportez-vous à la section <i>Pour contrôler le silencieux à la page 170.</i>		X	
Nettoyer la surface intérieure du réservoir de carburant.			X
Remplacez la bougie.			X
Vérifiez l'état d'usure de l'embrayage, du ressort d'embrayage et du tambour d'embrayage. Faites-les remplacer par un atelier d'entretien agréé s'ils sont endommagés.			X
Veillez à ce que le carter d'engrenage soit rempli de graisse.			X
Vérifiez tous les câbles et toutes les connexions.			X

Pour régler le régime de ralenti

1. Nettoyez le filtre à air et fixez le couvercle de filtre à air.
2. Faites démarrer le produit. Reportez-vous à la section *Pour démarrer le moteur à la page 173.*
3. Tournez le pointeau T de ralenti dans le sens des aiguilles d'une montre jusqu'à ce que l'unité de coupe commence à bouger.

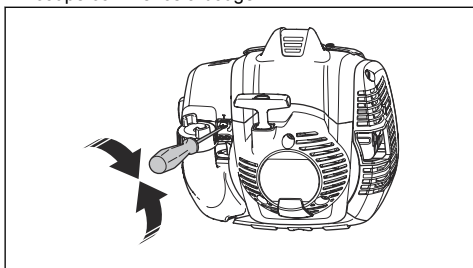

4. Tournez la vis de réglage T dans le sens contraire des aiguilles d'une montre jusqu'à l'arrêt de l'unité de coupe.



AVERTISSEMENT: Si l'unité de coupe ne s'arrête pas lorsque vous réglez le régime de ralenti, veuillez contacter l'atelier d'entretien le plus proche. N'utilisez pas le produit tant qu'il n'est pas réglé ou réparé correctement

Remarque: Le régime de ralenti est correct lorsque le moteur fonctionne sans à-coups dans toutes les positions. Reportez-vous à la section pour connaître le régime de ralenti recommandé.

Entretien du silencieux

Le silencieux atténue le niveau sonore et éloigne les gaz d'échappement de l'opérateur.



AVERTISSEMENT: les silencieux équipés de pots catalytiques deviennent très chauds lors du fonctionnement du produit et restent chauds pendant un certain temps après avoir arrêté le produit. Ceci est également vrai pour le régime au ralenti. Tout contact avec le produit peut provoquer des brûlures de la peau. Pensez au risque d'incendie.

1. Arrêtez le produit et laissez-le refroidir.
2. Déposez le capot du silencieux.

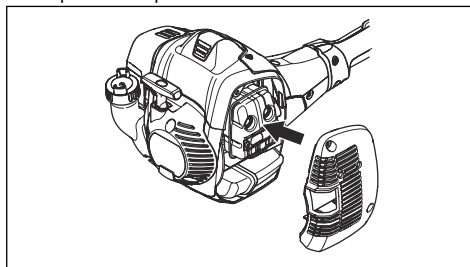

3. Retirez la vis qui maintient la grille antiflamme.

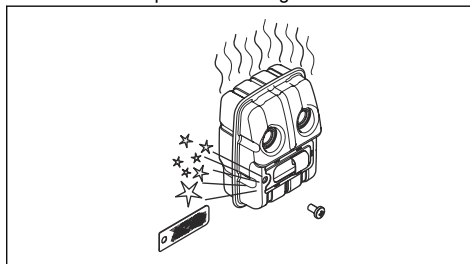

4. Nettoyez la grille antiflamme si elle est bloquée ou remplacez-la si elle est endommagée.



REMARQUE: Remplacez la grille antiflamme si elle est endommagée. N'utilisez pas le produit si la grille antiflamme sur le silencieux est manquante ou défectueuse.



REMARQUE: Si la grille antiflamme est souvent bloquée, ceci peut être le signe que les performances de votre pot catalytique commencent à décliner. Faites contrôler le silencieux par votre atelier d'entretien. Une grille antiflamme bloquée provoque une surchauffe et la détérioration du cylindre et du piston.

Système de refroidissement

Le produit est équipé d'un système de refroidissement permettant de maintenir une température de travail aussi basse que possible.

Nettoyez les composants du système de refroidissement avec une brosse une fois par semaine ou plus fréquemment dans des conditions difficiles. Un système de refroidissement sale ou colmaté provoque la surchauffe du produit, ce qui entraîne une détérioration du piston et du cylindre.

Le système de refroidissement est composé des éléments suivants :

1. La prise d'air dans le lanceur.
2. Les ailettes de ventilation sur le volant.
3. Les ailettes de refroidissement sur le cylindre.
4. Capot de cylindre.
5. Capot de silencieux.
6. Plaque du silencieux.

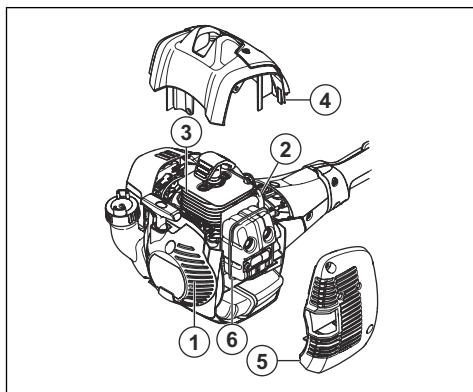

Pour vérifier la bougie



REMARQUE: Utilisez toujours le type de bougie recommandé. Un type de bougie inadéquat peut endommager le produit.

- Inspectez la bougie si le moteur manque de puissance, n'est pas facile à démarrer ou ne fonctionne pas correctement lorsqu'il tourne au régime de ralenti.
- Afin de réduire le risque de matériaux indésirables présents sur les électrodes de la bougie, procédez comme suit :
 - a) Assurez-vous que le régime de ralenti est correctement réglé.
 - b) Assurez-vous que le mélange de carburant est correct.
 - c) Assurez-vous que le filtre à air est propre.
- Si la bougie est encrassée, nettoyez-la et vérifiez que l'écartement des électrodes est correct ; reportez-vous à la section *Caractéristiques techniques à la page 180*.

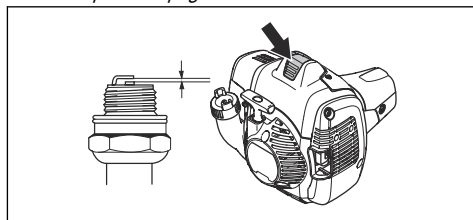

- Remplacez la bougie si nécessaire.

Filtre à air

Éliminez la poussière et la saleté du filtre à air pour le maintenir propre afin d'éviter :

- Un mauvais fonctionnement du carburateur
- Des problèmes de démarrage
- Une perte de puissance
- Une usure prématurée des éléments du moteur.
- Une trop grande consommation de carburant.

Nettoyez le filtre à air toutes les 25 heures, ou plus souvent si les conditions sont particulièrement poussiéreuses.

Pour nettoyer le filtre à air



REMARQUE: veuillez remplacer systématiquement le filtre à air s'il est endommagé, très sale ou imbibé de carburant.

Si vous utilisez un filtre à air pendant une longue période, il est impossible de le nettoyer complètement. Remplacez régulièrement le filtre à air par un filtre neuf.

1. Relevez le levier du starter pour fermer la soupape du starter.

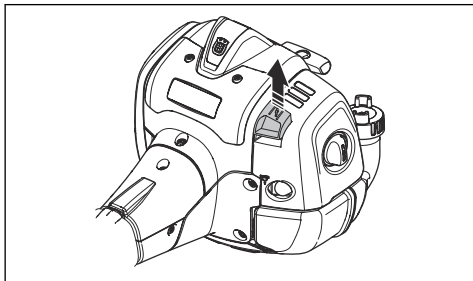

2. Retirez le couvercle du filtre à air et le filtre à air.

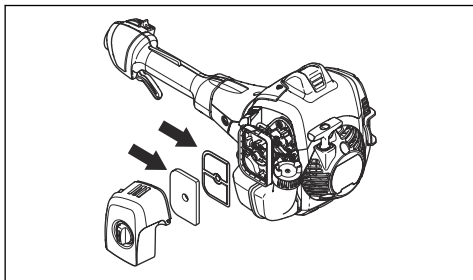

3. Nettoyez le filtre à air avec de l'eau chaude savonneuse.
4. Remplacez le filtre à air s'il est trop sale pour le nettoyer complètement. Remplacez toujours un filtre à air endommagé.
5. Nettoyez également la surface interne du capot du filtre. Utilisez un appareil à air comprimé ou une brosse.
6. Contrôlez la surface d'étanchéité en caoutchouc. Remplacez le filtre du joint en caoutchouc s'il est endommagé.
7. Assurez-vous que le filtre est sec avant de l'installer.

Pour appliquer de l'huile sur le filtre à air en mousse



REMARQUE: Utilisez toujours une huile spéciale Husqvarna pour filtre à air. N'utilisez pas d'autres types d'huile.



AVERTISSEMENT: Mettez des gants de protection. L'huile pour filtre à air peut irriter la peau.

1. Mettez le filtre à air en mousse dans un sachet en plastique.
2. Versez l'huile dans le sachet en plastique.

3. Pressez le sachet en plastique pour assurer une répartition uniforme de l'huile dans le filtre à air en mousse.
4. Retirez l'excédent d'huile du filtre à air en mousse pendant qu'il est dans le sachet en plastique.

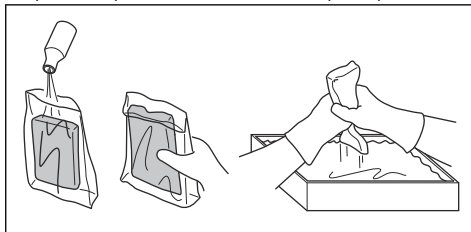

Pour lubrifier le carter d'engrenage



AVERTISSEMENT: Ne touchez pas le carter immédiatement après utilisation du produit. Le carter est chaud et peut provoquer des blessures.

- Utilisez de la graisse spéciale Husqvarna. Pour obtenir davantage d'informations sur la graisse recommandée, contactez votre atelier d'entretien.
- Ajoutez la graisse dans le raccord de graissage.

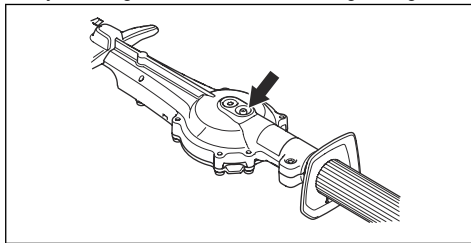

REMARQUE: Ne remplissez pas entièrement le carter d'engrenage.

Pour nettoyer et lubrifier les lames

1. Nettoyez les lames afin d'enlever les matériaux indésirables avant et après l'utilisation du produit.
2. Lubrifiez les lames avant les périodes de remisage prolongées.

Remarque: Pour davantage d'informations sur les nettoyeurs et lubrifiants recommandés, contactez votre atelier d'entretien.

Pour examiner les lames

1. Retirez le couvercle de la douille du carter.

- Insérez la clé mixte dans la douille du carter et tournez-la dans le sens des aiguilles d'une montre et dans le sens contraire des aiguilles d'une montre. Assurez-vous que les lames tournent librement.

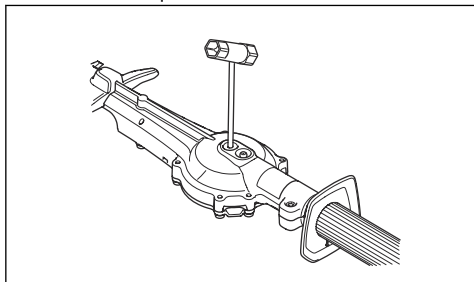

- Examinez les bords de la lame pour vérifier si des dommages et des déformations sont présents.
- Limez les bavures éventuelles sur les lames.

Dépannage

Le moteur ne démarre pas		
Problème	Cause possible	Étape recommandée
Cliquets du lanceur	Les cliquets du démarreur ne peuvent pas se déplacer librement.	Réglez ou remplacez les cliquets du démarreur.
		Nettoyez les cliquets du démarreur.
		Contactez un atelier d'entretien agréé.
Réservoir de carburant	Mauvais type de carburant.	Vidangez et utilisez le bon carburant.
Carburateur	Régime de ralenti incorrect.	Réglez le ralenti.
Absence d'étincelle	La bougie d'allumage est sale ou humide.	Assurez-vous que la bougie est sèche et propre.
	Écartement des électrodes incorrect.	Nettoyez la bougie. Assurez-vous que l'écartement des électrodes de la bougie est correct. Assurez-vous que la bougie est dotée d'un antiparasite. Reportez-vous à la section <i>Caractéristiques techniques</i> à la page 180 pour connaître l'écartement des électrodes correct.
Bougie	La bougie d'allumage est desserrée.	Serrez la bougie d'allumage.

Le moteur démarre, puis s'arrête à nouveau		
Problème	Cause possible	Étape recommandée
Réservoir de carburant	Mauvais type de carburant.	Vidangez et utilisez le bon carburant.
Carburateur	Régime de ralenti incorrect.	Réglez le ralenti. Reportez-vous à la section <i>Pour régler le régime de ralenti</i> à la page 176. Consultez votre atelier d'entretien si nécessaire.
Filtre à air	Filtre à air bouché.	Nettoyez le filtre à air.

Lame		
Problème	Causes possibles	Étape recommandée
La lame bouge lentement ou ne bouge pas.	La lame est bloquée ou endommagée.	Nettoyez les lames des matériaux indésirables. Reportez-vous à la section <i>Pour nettoyer et lubrifier les lames à la page 178</i> . Pour éliminer les bavures de la lame, reportez-vous à <i>Pour examiner les lames à la page 178</i> . Remplacez la lame si elle est endommagée.
La lame coupe avec difficulté.	La lame n'est pas aiguisée ou elle est endommagée.	Pour affûter la lame, reportez-vous à la section <i>Pour examiner les lames à la page 178</i> . Remplacez la lame si elle est endommagée.
La lame devient chaude.	Il y a un frottement entre les lames.	Éliminez les bavures de la lame et lubrifiez-la. Reportez-vous à la section <i>Pour examiner les lames à la page 178</i> .

Transport, entreposage et mise au rebut

Transport et stockage

- Laissez toujours le produit refroidir avant de le remiser.
- Pour le stocker et transporter le produit et le carburant, assurez-vous qu'il n'y a pas de fuite ou de vapeurs. Les étincelles ou les flammes nues produites par exemple par des appareils électriques ou chaudières peuvent provoquer un incendie.
- Utilisez uniquement des récipients homologués pour le transport et le stockage de carburant.
- Videz le carburant avant le transport ou avant un remisage prolongé. Mettez le carburant au rebut dans une déchetterie appropriée.
- Fixez la protection de transport pendant le transport et le remisage.
- Déposez le capuchon de la bougie.
- Fixez le produit pour le transporter. Assurez-vous qu'il ne puisse pas bouger.
- Nettoyez et effectuez l'entretien sur le produit avant de le remiser pour une période prolongée.

Caractéristiques techniques

Caractéristiques techniques

		525HF3S
Moteur		
Cylindrée, cm ³		24,5
Alésage du cylindre, mm		34
Course, mm		27
Régime de ralenti, tr/min		3 000
Régime maximal recommandé, tr/min		12 000
Puissance moteur maximale selon ISO 8893, kW/ch/tr/min		0,9/8500
Silencieux avec pot catalytique		Oui
Système d'allumage réglé en fonction du régime		Oui
Système d'allumage		

	525HF3S
Bougie	NGK BPM8Y
Écartement des électrodes, mm	0,65
Système de graissage/de carburant	
Capacité du réservoir de carburant, l/cm ³	0,5/500
Poids	
Sans carburant, kg	6,1
Émissions sonores ²⁸	
Niveau de puissance sonore mesuré dB(A)	105
Niveau de puissance acoustique, garanti L _{WA} dB(A)	106
Niveaux sonores ²⁹	
Pression acoustique équivalente au niveau des oreilles de l'utilisateur, mesurée selon la norme ISO 22868, dB(A)	92
Niveaux de vibrations ³⁰	
Niveaux de vibrations équivalents (a _{hv,eq}), mesurés au niveau des poignées selon la norme ISO 22867, en m/s ² :	
Avant/arrière, mm/s ²	3,9/2,9
Lames	
Longueur, mm	650
Vitesse des lames, taille/min	4339

²⁸ Émissions sonores dans l'environnement mesurées comme puissance sonore (L_{WA}) selon la directive européenne CE 2000/14/CE. Le niveau de puissance sonore reporté pour le produit a été mesuré avec l'équipement de coupe d'origine qui donne le niveau le plus élevé. Le niveau de puissance sonore garanti diffère du niveau mesuré car il prend également en compte la dispersion et les variations d'un produit à l'autre du même modèle, conformément à la directive 2000/14/CE.

²⁹ Les données reportées pour le niveau de pression sonore équivalent montrent une dispersion statistique typique (déviatoin standard) de 1 dB (A).

³⁰ Les données reportées pour le niveau de vibrations équivalent montrent une dispersion statistique type (déviatoin standard) de 1 m/s².

Déclaration de conformité

Déclaration de conformité UE

Nous, **Husqvarna AB**, SE-561 82 Huskvarna, Suède,
tél : +46-36-146500, déclarons sous notre entière
responsabilité que le produit :

Description	Taille-haies
Marque	Husqvarna
Type/Modèle	525HF3S
Identification	Les numéros de série à partir de 2022 et ultérieurs

est entièrement conforme à la réglementation et aux
directives de l'UE suivantes :

Directive/Réglementation	Description
2006/42/EC	« relative aux machines »
2014/30/UE	« relative à la compatibilité électromagnétique »
2000/14/EC	« relative aux émissions sonores dans l'environnement, annexe V »
2011/65/UE	« relative à la limitation de l'utilisation de certaines substances dangereuses au sein d'équipements électriques et électroniques »

et que les normes et/ou les spécifications techniques
suivantes sont appliquées :

EN ISO 12100:2010

EN ISO 10517:2019

EN CEI 63000:2018

EN ISO 14982:2009

RISE SMP Svensk Maskinprovning AB, Box 7035,
SE-750 07 Uppsala, Suède, a procédé à des examens
volontaires pour le compte de Husqvarna AB.

Numéro de certificat : SEC/14/2406

En outre, RISE SMP Svensk Maskinprovning AB,
Box 7035, SE-750 07 Uppsala, Suède, a confirmé la
conformité avec la Directive du conseil 2000/14/CE du
8 mai 2000 « relative aux émissions sonores dans
l'environnement ».

Huskvarna, Mar 14, 2022

Stefan Holmberg

Directeur R&D, gestion de la technologie

Husqvarna AB

Responsable de la documentation technique



TARTALOMJEGYZÉK

Bevezető.....	183	Hibaelhárítás.....	196
Biztonság.....	184	Szállítás, tárolás és ártalmatlanítás.....	197
Összeszerelés.....	189	Műszaki adatok.....	198
Üzemeltetés.....	190	Megfelelőségi nyilatkozat.....	200
Karbantartás.....	192		

Bevezető

Termékleírás

A termék egy belső égésű motorral működő magassági sövénynyíró.

Rendeltetésszerű használat

A termék ágak és gallyak vágáshoz használható. Ne használja a terméket egyéb feladatokra.

A termék áttekintése

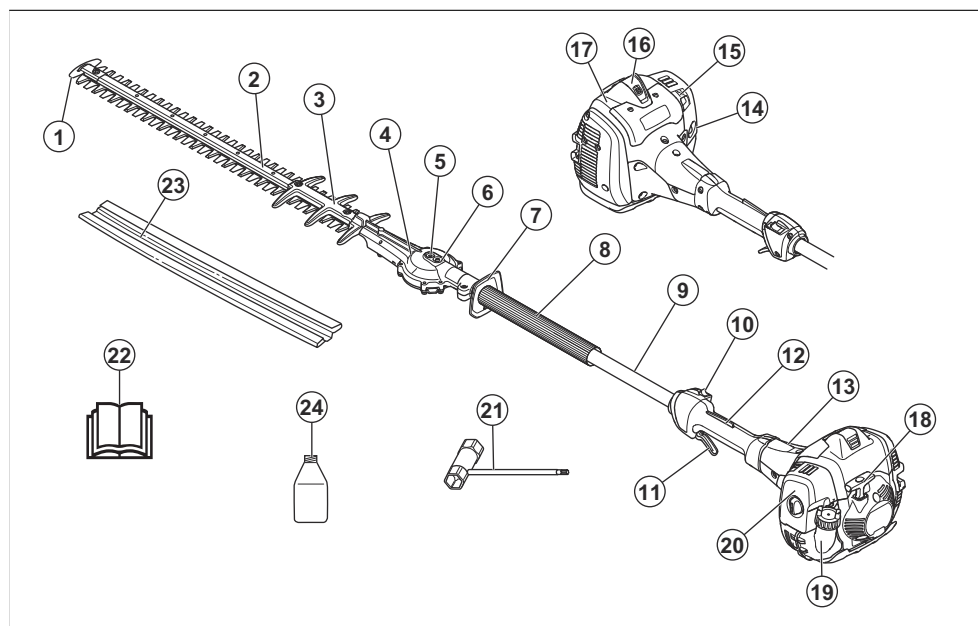

- | | |
|-------------------------------------|--|
| 1. Vágócsúcsvédő | 13. Tengelykapcsoló-fedél |
| 2. Vágóegység | 14. Üzemanyagpumpa |
| 3. Korongvédő | 15. Hidegindító kar |
| 4. Fogaskerék | 16. Gyertyapipa és gyújtógyertya |
| 5. Aljzat a pengék kézi kioldásához | 17. Hengerköpeny |
| 6. Zsírzszem | 18. Indítókötél fogantyúja |
| 7. Kézvédő | 19. Üzemanyagtartály |
| 8. Elülső fogantyú | 20. Légszűrő fedél |
| 9. Nyél | 21. Kombinált kulcs |
| 10. Leállítókapcsoló | 22. Kezelői kézikönyv |
| 11. Gázadagoló | 23. Szállítási biztosítószerkezet |
| 12. Gázadagoló retesze | 24. Kétütemű olaj. Nem minden piac esetében érhető el. |

A terméken található jelzések



FIGYELMEZTETÉS: A termék veszélyes lehet a kezelőre és másokra, valamint a súlyos sérüléseket és halálukat okozhatja. Körültekintően járjon el, és megfelelően használja a terméket.



Olvassa el a használati utasítást, és a termék használatba vétele előtt mindenképpen legyen tisztában a benne foglaltakkal.



Használjon védősisakot minden olyan helyen, ahol tárgyak hullhatnak le. Használjon jóváhagyott fülvédőt. Használjon jóváhagyott védőszemüveget.



Viseljen stabil, csúszásgátló talppal ellátott bakancsot.



Használjon jóváhagyott védőkesztyűt.



A vágóeszköz megérintése előtt teljesen állítsa le a terméket.

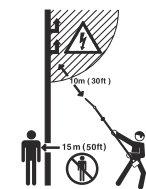

A termék nincs ellátva elektromos szigeteléssel. Ha a termék nagyfeszültségű vezetékhez ér vagy annak a közelébe kerül, súlyos, akár halálos sérüléshez is vezethet. Az áram ív útján mozoghat a különböző tárgyak között. Minél nagyobb a feszültség, az áram annál nagyobb távolságot képes megtenni. Az áram ágakon és más tárgyakon is áthaladhat, különösen, ha az adott tárgy nedves. Mindig tartson legalább 10 méteres/33 lábnyi távolságot a termék és a nagyfeszültségű vezeték és/vagy a vezetékhez érő tárgyak között. Ha nagyfeszültségű vezeték közelében kell dolgoznia, a munka megkezdése előtt győződjön meg arról, hogy az áram ki van-e kapcsolva. Használat közben tartson legalább 15 méteres/50 lábnyi távolságot más személyektől és az állatoktól.



Az EU és az Egyesült Királyság irányelveinek és jogszabályainak, és New South Wales „Környezetben történő munkavégzés szabályozása (zajszabályozás), 2017” irányelvének megfelelő környezeti zajkibocsátási címke. A termék garantált hangteljesítményszintjére vonatkozó adatok megtalálhatók az alábbi részen: *Műszaki adatok 198. oldalon* és a címkén.

ééééhhxxxx

A típustáblán megtalálható a sorozatszám. **éééé** a gyártási év és **hh** pedig a gyártási hét.

Megjegyzés: A terméken szereplő többi jel/címke egyes piacok specifikus vizsgáztatási követelményeire vonatkozik.

Euro V. kibocsátási norma



FIGYELMEZTETÉS: A motor módosítása érvényteleníti a termékre vonatkozó európai uniós típusjóváhagyást.



Ez a termék megfelel a vonatkozó EK-irányelveknek.



A termék megfelel a vonatkozó egyesült királyságbeli irányelveknek.

Biztonság

Biztonsági meghatározások

A figyelmeztetések, óvintézkedések és megjegyzések a használati utasítás kiemelten fontos részeire hívják fel a figyelmet.



FIGYELMEZTETÉS: Akkor használatos, ha a kézikönyv utasításainak be nem tartása esetén fennáll a kezelő vagy a közelben tartózkodók sérülésének vagy halálának veszélye.



VIGYÁZAT: Akkor használatos, ha a kézikönyv utasításainak be nem tartása esetén fennáll a vagyoni kár, illetve a termék vagy a környező terület károsodásának veszélye.

Megjegyzés: További információt biztosít az adott helyzetben szükséges tennivalókról.

Általános biztonsági utasítások



FIGYELMEZTETÉS: A termék használata előtt olvassa el az alábbi figyelmeztetéseket.

- Helytelen vagy gondatlan használat esetén a termék veszélyessé válhat, és súlyos, akár halálos sérülést is okozhat. Rendkívül fontos, hogy Ön elolvassa és megértse e használati utasítás tartalmát.
- A termék működés közben elektromágneses mezőt hoz létre. Ez bizonyos körülmények esetén hatással lehet az aktív vagy passzív orvosi implantátumokra. A súlyos vagy halálos sérülés kockázatának csökkentése érdekében azt javasoljuk, hogy az orvosi implantátumot használó személyek a termék alkalmazása előtt kérjék ki orvosuk vagy az orvosi implantátum gyártójának tanácsát.
- Az erős rezgés miatt a vérkeringési zavarokban szenvedő személyeknél ér- vagy idegsérülések léphetnek fel. Forduljon orvoshoz, ha olyan tüneteket tapasztal, amelyek az erős rezgés hatására jöhetnek létre. Ezek a tünetek többek között zibbadás, érzéskiesés, bizsergés, szúró érzés, fájdalom, erőtlenység, a bőr színének vagy felületének megváltozása. A tünetek többnyire az ujjakban, a kézben vagy a csuklóban jelentkeznek. Alacsony hőmérsékleten a veszély növekedhet.
- Ha munka közben elbizonytalanodik a munka folytatását illetően, kérje szakember tanácsát. Forduljon kereskedőhöz vagy márkaszervizhez. Ne használja a gépet olyan feladatok elvégzésére, amelyekhez úgy véli, nem rendelkezik elegendő szakértelemmel.
- A használt hangfogó/szikrafogó és szikrafogó-rögzítőfelület rákkeltő égésitemék-részecske lerakódásokat tartalmazhat. A hangfogó és/vagy szikrafogó kezeléskor kerülje az ezen anyagoknak való kitettséget. A hangfogóval és/vagy szikrafogóval történő bármilyen munkavégzés előtt tekintse meg a következő fejezetet: *A hangfogó ellenőrzése 188. oldalon.*
- Más személyek vagy vagyontárgyaik veszélyeztetéséért, illetve a sérelmükre bekövetkezett balesetekért a készülék kezelője felel.
- Soha ne engedje meg senkinek a termék használatát, amíg nem győződött meg arról, hogy az illető elolvasta és megértette a használati utasítás tartalmát.

- Soha ne engedje, hogy gyermekek használják a terméket, vagy a gép közelében tartózkodjanak. Mivel a termék rugós leállítókapcsolóval van felszerelve, és enyhe mozdítással vagy az indítókarral kifejtett kis erővel is beindítható, bizonyos körülmények között kisgyermekek is elegendő erőt tudnak kifejteni a termék elindításához. Ez súlyos személyi sérüléshez vezethet. Ezért a gyertyapipát mindig húzza le a gyújtógyertyáról, ha nem tudja folyamatosan felügyelni a terméket.
- A termék gyermekektől elzárva tartandó.
- Soha ne használja a terméket, ha fáradt, ha szeszesitalt fogyasztott, vagy ha olyan gyógyszerrel szed, amely befolyásolhatja a látását, az itélőképességét vagy a koordinációs képességét.
- Soha ne használjon olyan terméket, amely hibás. Végezze el a jelen használati utasításban előírt ellenőrzési, karbantartási és szervizműveleteket. Bizonyos karbantartási és szervizmunkákat szakembernek kell végrehajtania. Lásd a Karbantartás című fejezetben szereplő utasításokat.
- Soha ne használjon olyan terméket, amelynek eredeti konstrukcióján bármilyen módon is változtattak.

Biztonsági utasítások az üzemeltetéshez



FIGYELMEZTETÉS: A termék használata előtt olvassa el az alábbi figyelmeztetéseket.

- Ne használja a terméket szélsőséges időjárási körülmények között, például nagy hidegben illetve nagy melegben és/vagy párásgépjáratlan.
- A hibás kés használata növeli a balesetveszélyt.
- Ügyeljen arra, hogy munkavégzés közben senki ne jöjjön 15 méternél közelebb.
- Vizsgálja meg környezetét, és győződjön meg róla, hogy sem ember, sem állat nem kerülhet kapcsolatba a termékkel.
- Ellenőrizze a munkaterületet. Távolítsa el minden olyan tárgyat, amelyet a termék kivethet.
- Mindig gondoskodjon róla, hogy biztonságos és stabil munkahelyzetben dolgozzon.
- Amikor a termék működésben van, ne hagyja a gépet felügyelet nélkül.
- Ügyeljen rá, hogy keze és lába ne érhesse az egységhez, amikor a motor jár.
- Ha munka közben valami beszorul a kések közé, állítsa le a motort, és várja meg, amíg teljesen leáll. Csak ezután tisztítsa meg a késeket. Válassza le a vezetékét a gyújtógyertyáról. Lásd: *A termék áttekintése 183. oldalon.*
- A motor leállítása után se a kezével, se a lábával ne érjen a vágóegységhez, amíg az teljesen le nem áll.
- Ügyeljen az ágakon lévő gallyakra, melyek vágás közben elrepülhetnek.

- Amikor fülvédőt visel, mindig figyeljen a figyelmeztető jelzésekre és hangokra. A motor leállítása után azonnal vegye le a fülvédőket.
- Csak akkor dolgozzon létrán, széken vagy más emelvényen, ha azt teljes mértékben rögzítette.
- Mindig két kézzel fogja a terméket. A terméket a teste előtt tartsa.
- Ha a termék bármilyen idegen tárgynak ütközik vagy rezegni kezd, azonnal állítsa le. Válassza le a vezetékét a gyújtógyertyáról. Ellenőrizze, hogy a termék nem sérült-e meg. Javítson ki minden sérülést.
- Az áramütés veszélyének elkerülése érdekében győződjön meg arról, hogy a gyújtógyertya-pipa és a gyújtáskábel nem sérült.
- Ellenőrizze, hogy az anyák és csavarok szorosan meg vannak-e húzva.
- Ügyeljen arra, hogy a sebáltóház kenése megfelelő legyen. Lásd: *A sebáltóház kenése 196. oldalon.*
- A sebáltóház a termék használata közben felforrósodik. Ne érjen a sebáltóházhoz, különben megégetheti magát.
- A gép beindítása előtt az összes burkolatot és védőlemezt fel kell szerelni.
- Mindig szerelje fel a vágóegység szállítási biztosítószerkezetét, ha nem használja a terméket.

- Ha szükséges, viseljen kesztyűt – például a vágóeszközet felhelyezésekor, ellenőrzésekor vagy tisztításakor.

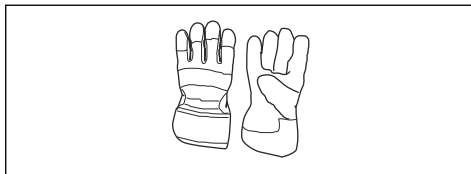

- Viseljen stabil, csúszásgátló talppal ellátott csizmát vagy cipőt.



- Viseljen sűrű szövésű anyagból készült ruházatot. Vastag, hosszú nadrágot és hosszú ujjú felsőrészt viseljen. Ne viseljen bő ruházatot, mert az beakadhat a gallyakba és a bokrok ágaiba. Ne viseljen ékszereket, rövidnadrágot, szandált, illetve ne legyen mezítláb. Igazítsa haját vállmagasság fölé.
- Tartson elsősegélykészletet a közelben.



Biztonsági eszközök a terméken



FIGYELMEZTETÉS: A termék használata előtt olvassa el az alábbi figyelmeztetéseket.

- Ne használjon olyan terméket, amelynek hibásak a biztonsági eszközei.
- Rendszeresen ellenőrizze a biztonsági eszközöket. A biztonsági eszközök meghibásodása esetén vegye fel a kapcsolatot a(z) Husqvarna szervizműhellyel.
- Ne módosítsa a biztonsági eszközöket

Személyi védőfelszerelés



FIGYELMEZTETÉS: A termék használata előtt olvassa el az alábbi figyelmeztetéseket.

- A termék használata során viseljen jóváhagyott személyi védőfelszerelést. A személyi védőfelszerelés nem küszöböli ki teljes mértékben a sérülés kockázatát, de csökkenti a sérülés mértékét, ha bekövetkezik a baleset. A megfelelő felszerelés kiválasztásában kérje a kereskedő segítségét.
- Használjon elegendő hangtompító hatással rendelkező, jóváhagyott fülvédőt. Hosszú távon a tartós zajártalom maradandó halláskárosodást okozhat.
- Használjon jóváhagyott védőszemüveget. Ha arcvédőt használ, jóváhagyott védőszemüveget is kell viselnie. Jóváhagyott védőszemüvegek azok, amelyek megfelelnek az ANSI Z87.1 (USA) illetve EN 166 (EU-országok) szabványoknak.

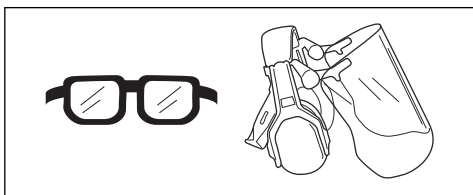

A gázadagoló reteszének ellenőrzése

1. Győződjön meg arról, hogy a gázadagoló retesze (A) és a gázadagoló (B) akadálymentesen mozog, a visszatérítő rugó pedig megfelelően működik.

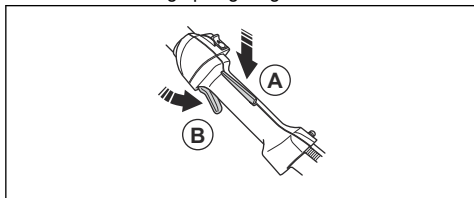

2. Ellenőrizze, hogy a reteszt elengedve a gázadagoló alapjáratú pozícióban reteszeli-e.

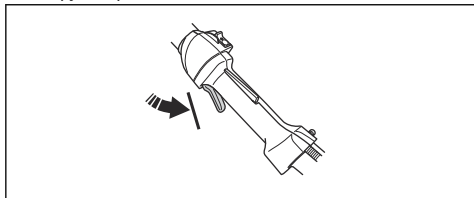

3. Nyomja le a gázadagoló reteszét, és győződjön meg arról, hogy a felengedése után visszatér alaphelyzetbe.

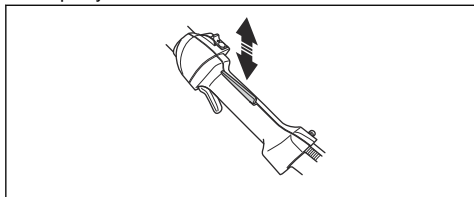

4. Indítsa be a terméket. Lásd: *A motor beindítása 191. oldalon.* Adjon teljes gázt.

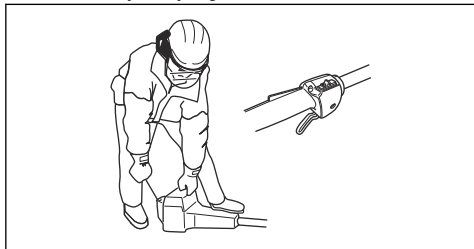

5. Engedje el a gázadagolót, és győződjön meg róla, hogy a kések megállnak és mozdulatlanok maradnak.



FIGYELMEZTETÉS: Ha a kések a gázadagoló alapjáratú helyzetében is mozognak, akkor be kell állítani a karburátor alapjáratú fordulatszámát. Lásd: *Az alapjáratú fordulatszám beállítása 194. oldalon.*

A leállítókapcsoló ellenőrzése

1. Indítsa be a motort.
2. Állítsa a leállítókapcsolót a stop pozícióba és ellenőrizze, hogy a motor leállt-e.

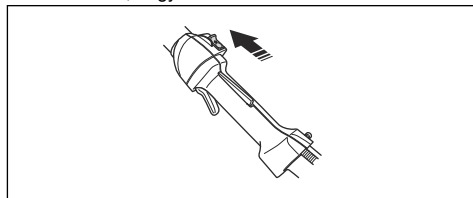

A kézvédő ellenőrzése

A kézvédő védelmet nyújt a kések okozta sérülésekkel szemben.

1. Állítsa le a motort.
2. Ellenőrizze, hogy a kézvédő megfelelően fel van-e szerelve.

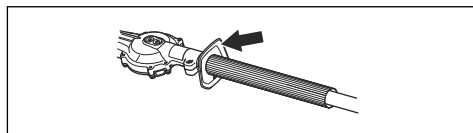

3. Ellenőrizze, hogy nem található-e sérülés a kézvédőn.

A rezgéscsillapító rendszer ellenőrzése



FIGYELMEZTETÉS: A helytelenül felcsévélт zsinór, illetve a nem megfelelő vágófelszerelés használata emeli a rezgésszintet.

A rezgéscsillapító rendszer a minimumra csökkenti a fogantyút érő rezgés erősségét, megkönnyítve ezzel a berendezés kezelését. A rezgéscsillapító rendszer csökkenti a motorblokk és a tengelyegység közötti rezgéseket.

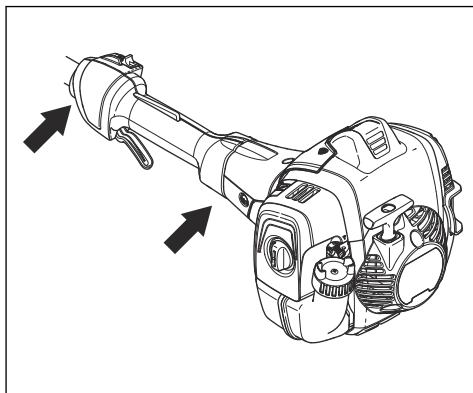

1. Állítsa le a motort.
2. Keressen deformációt és sérüléseket, például repedéseket.
3. Győződjön meg arról, hogy a rezgéscsillapító egységek megfelelően vannak-e rögzítve.

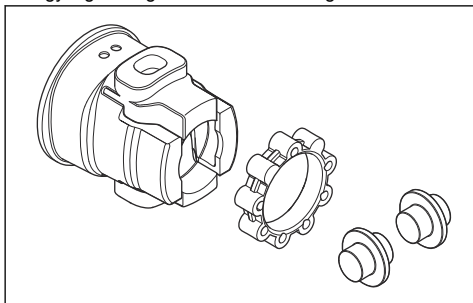

A hangfogó ellenőrzése



FIGYELMEZTETÉS: A használt hangfogó/szikrafogó és szikrafogó-rögzítőfelület felületei rákeltő égésitermék-részecske lerakódásokat tartalmazhatnak. Annak érdekében, hogy a szikrafogó tisztításakor és/vagy szervizelések elkerülje az ilyen részecskék bőrrel való érintkezését vagy belélegzését, tartsa be az alábbi óvintézkedéseket:

- viseljen kesztyűt;
- a tisztítást és/vagy szervizelést jól szellőző helyen végezze;
- ne használjon sűrített levegőt a szikrafogó háló tisztításához;
- a szikrafogó tisztításakor használjon acélsörtéjű kefét, és a dörzsölő mozdulatokat a testével ellentétes irányban végezze.



FIGYELMEZTETÉS: Ne használjon olyan terméket, amely hibás vagy rossz állapotú hangfogóval rendelkezik. Juttassa vissza a terméket egy Husqvarna márkakereskedőhöz/szervizállomáshoz, ha a hangfogó meghibásodott.

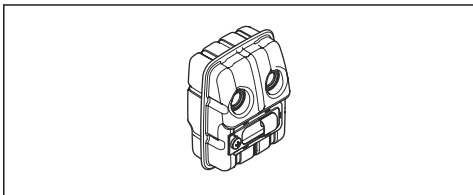

A hangfogó minimálisra csökkenti a zajszintet és elvezeti a kipufogógázokat a kezelő közeléből.

- Keressen sérüléseket és deformációt.
- Ellenőrizze, hogy a hangfogó megfelelően csatlakozik-e a termékhez.

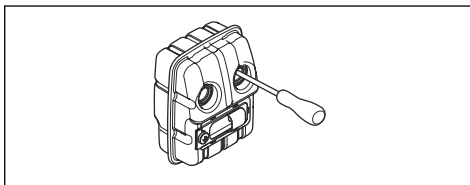

Megjegyzés: Ne távolítsa el a hangfogót a termékről.

- Ha a termékéhez tartozó hangfogón szikrafogó háló van, ellenőrizze annak épségét. Ha a szikrafogó háló sérült, cserélje ki.
 - a) Ha a szikrafogó háló eltömődött, tisztítsa meg. Az eltömődött szikrafogó háló a motor túlhevülését okozhatja, amely a motor károsodásához vezet.
 - b) Ellenőrizze, hogy a szikrafogó háló megfelelően van-e rögzítve.

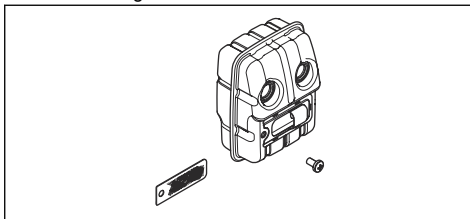

A kések és a pengevédő ellenőrzése

A kések külső részei pengevédőként funkcionálnak. A pengevédő védelmet nyújt a vágásokkal szemben.

1. Állítsa le a motort, és győződjön meg arról, hogy a kések leálltak-e.
2. Távolítsa el a gyertyapipát a gyújtógyertyáról.
3. Vegyen fel védőkesztyűt.
4. Ellenőrizze, hogy a kés és a pengevédő nem sérült-e, vagy nem hajlott-e meg. A sérült vagy meghajlott kést és a sérült pengevédőt minden esetben ki kell cserélni.
5. Ellenőrizze, hogy a pengék és a pengevédő csavarjai szorosan meg vannak-e húzva.

Üzemannyal kapcsolatos biztonság



FIGYELMEZTETÉS: A termék használata előtt olvassa el az alábbi figyelmeztetéseket.

- Ne keverjen üzemananyagot beltéren vagy hőforrás közelében.

- Ne indítsa be a terméket, ha üzemanyag vagy motorolaj került rá. Távolítsa el a nem kívánt üzemanyagot/motorolajat és hagyja megszáradni a terméket. Távolítsa el a nem kívánt üzemanyagot a termékről.
- Ha a kiömlött üzemanyag a ruhájára csöppent, öltözzön át azonnal.
- Ügyeljen arra, hogy ne kerüljön üzemanyag a testére, mert az sérülést okozhat. Ha üzemanyag került a testére, távolítsa el szappannal és vízzel.
- Ne indítsa be a motort, ha olaj vagy üzemanyag került a termékre vagy Önre.
- Ne indítsa be a motort, ha szivárog a motor. Vizsgálja meg rendszeresen a motort szivárgás szempontjából.
- Bányon óvatosan az üzemanyaggal. Az üzemanyag gyúlékony, a gőzei robbanásveszélyesek, ezért súlyos, akár végzetes sérülést is okozhat.
- Ne lélegezze be az üzemanyag gőzeit, egészségkárosodást okozhatnak. Gondoskodjon megfelelő légáramlásról.
- Az üzemanyag vagy a motor közelében ne dohányozzon.
- Az üzemanyag vagy a motor közelébe ne tegyen forró tárgyakat.
- Ne tankoljon járó motornál.
- Várja meg a tankolással, amíg lehűl a motor.
- Tankolás előtt nyissa meg lassan a tanksapkát, engedje ki óvatosan a nyomást.
- Ne beltérben tankoljon. A nem elegendő mértékű légáramlás fulladás vagy szén-monoxid miatt egészségkárosodást, akár halált is okozhat.
- Körültekintően húzza meg a tanksapkát, különben tűz keletkezhet.
- Vigye legalább 3 m (10 láb) távolságra a terméket a tankolás helyétől, mielőtt beindítaná.
- Ne töltsen túl üzemanyaggal a terméket.
- Ügyeljen arra, hogy ne forduljon elő szivárgás, amikor a terméket vagy az üzemanyagtartályt mozgatja.
- Ne vigye olyan helyre a terméket vagy az üzemanyagtartályt, ahol nyílt láng, szikra vagy őr láng található. Győződjön meg arról, hogy a tárolás helyén nem található nyílt láng.
- Csak jóváhagyott tartályt használjon az üzemanyag szállítására vagy tárolására.

- Hosszú távú tárolás előtt ürítse ki az üzemanyagot a termékből. A lefejtett üzemanyag elhelyezésekor járjon el a hatályos helyi előírások szerint.
- Hosszú távú tárolás előtt tisztítsa meg a terméket.
- A motor véletlen beindulásának elkerülése érdekében húzza le a gyertyapipát, mielőtt a terméket eltenné.

Biztonsági utasítások a karbantartáshoz



FIGYELMEZTETÉS: A termék használata előtt olvassa el az alábbi figyelmeztetéseket.

- Állítsa le a motort, és győződjön meg arról, hogy a vágószerkezet megállt-e. A karbantartás elvégzése előtt várja meg, amíg a termék lehűl.
- A karbantartás megkezdése előtt vegye le a gyertyapipát.
- A motorból származó kipufogógázok szén-monoxidot tartalmaznak. A szén-monoxid egy szagtalan, mérgező, rendkívül veszélyes gáz, amely halált okozhat. Ne működtesse a járművet beltérben vagy zárt helyen.
- A motor kipufogógázai forróak, a gázokkal együtt akár szikrák is távozhatnak a motorból. Ne működtesse a terméket zárt helyiségben vagy gyúlékony anyagok közelében.
- A gyártó által nem jóváhagyott tartozékok és változtatások súlyos sérülést vagy halált okozhatnak. Ne végezzen módosításokat a terméken. Mindig eredeti tartozékokat használjon.
- Megnövekszik a személyi sérülés és a termék károsodásának kockázata, ha nem végez rendszeresen karbantartást, vagy azt helytelenül végzi.
- Csak a használati utasítás által javasolt karbantartási feladatokat végezze el. Minden egyéb szervizelési munkát hagyjon egy jóváhagyott Husqvarna szervizműhelyre.
- Végeztesse a termék rendszeres szervizelését hivatalos Husqvarna szervizműhellyel.
- A sérült, kopott vagy törött alkatrészt cserélje ki.

Összeszerelés

Bevezető



FIGYELMEZTETÉS: Figyelmesen olvassa el a biztonságról szóló fejezetet, mielőtt összeállítaná a terméket.

A vágóegység felszerelése

1. Lazítsa meg a vágóegységen található csavart (A).

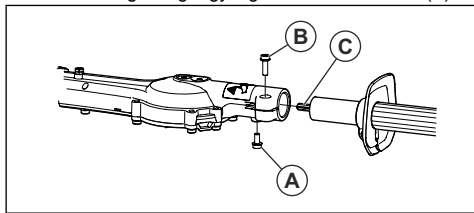

2. Illessze a nyelet a vágóegységbe. Igazítsa a csavart (A) a nyélen található nyíláshoz.



VIGYÁZAT: Ügyeljen rá, hogy a hajtótengely (C) összekapcsolódjon a vágóegységben található fogaskerékkel.

3. Szorítsa meg kézzel a csavart (A). Győződjön meg arról, hogy a csavar (A) megfelelően illeszkedik-e a nyélen található nyílásba.
4. Húzza meg teljesen a csavart (A).
5. Húzza meg teljesen a csavart (B).

Üzemeltetés

Bevezető



FIGYELMEZTETÉS: A termék használata előtt figyelmesen olvassa el a biztonságról szóló fejezetet.

A termék működtetése előtti teendők

- Vizsgálja meg a munkaterületet, és távolítsa el a mozgatható tárgyakat.
- Ellenőrizze a vágóegységet. Lásd: *A kések és a pengevédő ellenőrzése 188. oldalon.*
- Ellenőrizze, hogy a sebválogató kenése megfelelő-e.
- Ellenőrizze, hogy a termék biztonsági eszközei megfelelően működnek-e. Ne használja a terméket, ha nincs minden biztonsági eszköz megfelelően felszerelve.
- Ellenőrizze, hogy a csavarok és az anyák szorosan meg vannak-e húzva.
- A termék elindítása előtt győződjön meg arról, hogy minden fedőelem megfelelően van-e rögzítve és nem sérült-e.
- Ellenőrizze, hogy a vágóegység teljesen leáll-e, amikor a motor alappjárati fordulatszámon működik.

Üzemanyag

A termékben kétütemű motor működik.



VIGYÁZAT: A nem megfelelő üzemanyag használata a motor károsodásához vezethet. Benzín és kétütemű motorolaj keverékét használja üzemanyagként.

Előkevert üzemanyag

- A jó teljesítmény és a motor élettartamának növelése érdekében előkevert Husqvarna alküzemanyagot használjon. Ez az üzemanyag típus kevesebb a hagyományos üzemanyagokhoz képest kevesebb vegyszert tartalmaz, így a kipufogó

károsanyag-kibocsátása is mérséklődik. Az égés után visszamaradó anyagok mennyisége ezen üzemanyag esetében kevesebb, ami tisztább állapotban tartja a motor alkotóelemeit.

Az üzemanyag keverése

Benzin

- Jó minőségű, legfeljebb 10% etanolt (E10) tartalmazó, ólmozatlan benzint használjon.



VIGYÁZAT: Ne használjon 90 RON/87 AKI értéknel alacsonyabb oktánszámú benzint. Alacsonyabb oktánszám esetén kopogás jelentkezhethet a motorban, ami a motor károsodását okozhatja.

Kétütemű motorhoz való olaj

- A legjobb eredmények és teljesítmény érdekében használjon Husqvarna kétütemű motorolajat.
- Ha nem áll rendelkezésre Husqvarna kétütemű motorolaj, használjon más jó minőségű, léghűtéses motorokhoz készült kétütemű olajat. A megfelelő olaj kiválasztását illetően forduljon az illetékes szakszervizhez.



VIGYÁZAT: Ne használjon vízhűtéses külső motorokhoz való kétütemű motorolajat (más néven „outboard” olajat). Soha ne használjon négyütemű motorokhoz való olajat.

Benzin és kétütemű olaj összekeverése

Benzin, liter	Kétütemű olaj, liter
	2% (50:1)
5	0,10

10	0,20
15	0,30
20	0,40



VIGYÁZAT: Kiseb mennyiségű üzemanyag kikeverések fennáll a veszélye, hogy az apróbb hibák jelentősen befolyásolják a keverési arányt. A helyes keverési arány érdekében gondosan mérje ki a keverékhez adagolandó olaj mennyiségét.

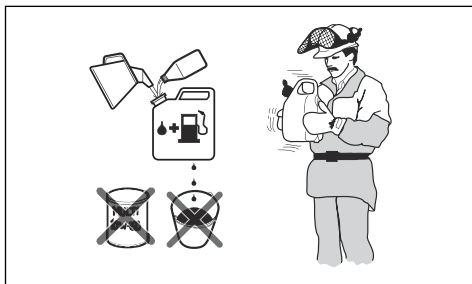

1. Töltse bele a benzín felét egy üzemanyaghoz való, tiszta tartályba.
2. Töltse be a teljes olajmennyiséget.
3. Rázza össze az üzemanyag-keveréket.
4. Öntse bele a benzín megmaradó részét a tartályba.
5. Óvatosan rázza össze az üzemanyag-keveréket.



VIGYÁZAT: Ne keverjen be 1 havi adagnál több üzemanyagot egyszerre.

Az üzemanyagtartály feltöltése

1. Állítsa le a motort, és várja meg, amíg lehül.
2. Tartsa tisztán az üzemanyagtartály sapkáját, hogy kiengedje a nyomást.

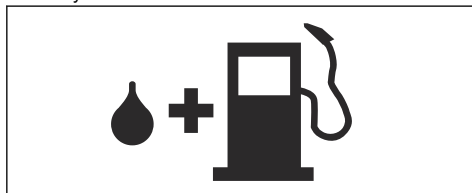

3. Rázza össze a tartályt, és győződjön meg róla, hogy az üzemanyag megfelelően összekeveredett-e.
4. Lassan távolítsa el az üzemanyagtartály sapkáját, hogy kiengedje a nyomást.
5. Töltse fel az üzemanyagtartályt.



VIGYÁZAT: Ügyeljen arra, hogy ne töltsön túl sok üzemanyagot az üzemanyagtartályba. Hő hatására az üzemanyag kitágul.

6. Húzza meg óvatosan az üzemanyagtartály sapkáját.
7. A motor beindítása előtt, vigye el a terméket a tankolás helyétől és forrásától legalább 3 m távolságra.

Megjegyzés: Ha szeretné megtudni, hogy az üzemanyagtartály hol van a terméken, lásd: *A termék áttekintése 183. oldalon.*

A motor beindítása



FIGYELMEZTETÉS: A termék elindításakor tartson legalább 15 méteres távolságot más személyektől és az állatoktól. Fennáll a kockázata, hogy a vágógépség elmozdul.

1. Állítsa a hidegindítót hidegindítás helyzetbe.

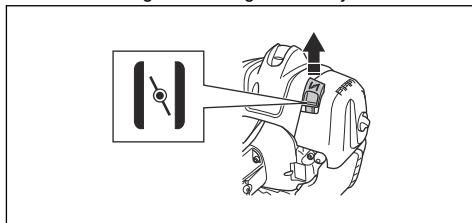

2. Tartsa nyomva az üzemanyagpumpát addig, amíg töltődni nem kezd üzemanyaggal.

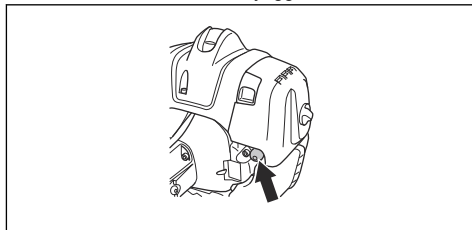

Megjegyzés: Az üzemanyagpumpát nem szükséges teljes mértékben megtölteni.

3. Nyomja a géptestet bal kézzel a talajnak. Ne tegye a lábát a termékre.

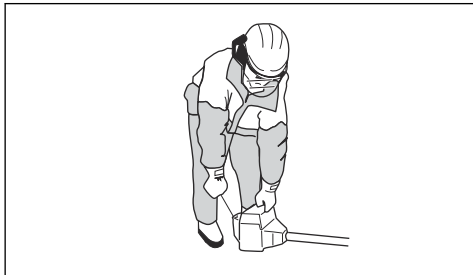

4. Húzza lassan az indítószinőr fogantyúját addig, amíg ellenállást nem érez, majd húzza meg teljes erővel.



FIGYELMEZTETÉS: Ne tekerje az indítószinórt a keze köré.

5. Addig húzza az indítószinőr fogantyúját, amíg a motor be nem indul.



VIGYÁZAT: Ne húzza ki teljesen az indítószinórt, és ne engedje el a berántókötél fogantyúját. A termék károsodásának elkerülése érdekében lassan engedje el az indítókötelet.

6. Amikor a motor beindul, állítsa a szívatókart üzemelés állásba, és adjon teljes gázt. A gázadagoló automatikusan kiold az indítási helyzetből.
7. Ellenőrizze, hogy a motor egyenletesen jár-e.



FIGYELMEZTETÉS: Az áramütés elkerülése érdekében soha ne használjon olyan terméket, amelyben a gyertyapipa meghibásodott.

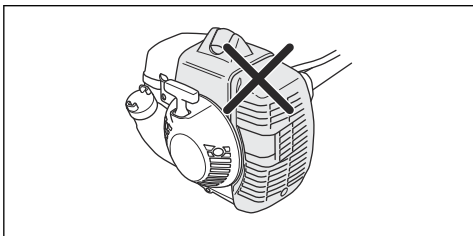

Megjegyzés: A termék meleg motorral történő beindítása esetén a szívatókart nem szükséges használni.

A termék leállítása

- A motor leállításához állítsa a leállítókapcsolót a stop pozícióba.



VIGYÁZAT: A leállítókapcsoló automatikusan visszaáll üzemelési helyzetbe.

A termék működtetése

- Az oldalak vágását kezdje a talajról, majd mozgassa felfelé a terméket a sövény mentén.

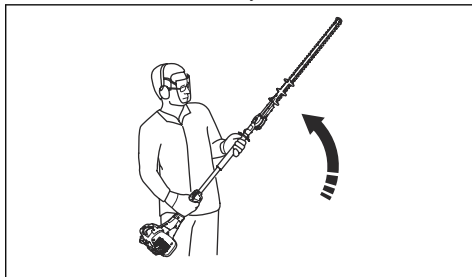

- A fordulatszámot a munkaterhelésnek megfelelően állítsa be.
- Ügyeljen rá, hogy a motor ne érjen a sövényhez.
- Tartsa a terméket a testéhez közel, így stabil testtartást vehet fel.

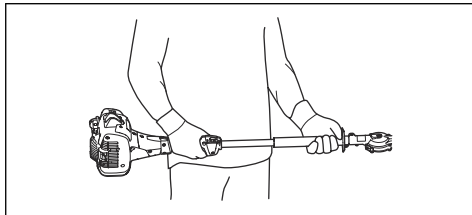

- Ügyeljen rá, hogy a vágószerszék hegye ne érjen a talajhoz.
- Óvatosan és lassan dolgozzon, amíg az összes ágat nem vágja le megfelelően.

Karbantartás

Bevezető



FIGYELMEZTETÉS: A termék karbantartása előtt olvassa el és értelmezze a biztonsággal foglalkozó fejezetet.

Karbantartási terv

Karbantartás	Működte- tés előtt	40 üze- móra után	100 üze- móra után
Tisztítsa meg a külső felületeket.		Minden használat után.	
Tisztítsa meg a hangfogót, a kipufogócsövet és a motort a levelektől, szennyeződésektől és a felesleges kenőanyagtól.		Minden használat után.	
Győződjön meg arról, hogy a vágóegység alapjáratú fordulatszámán nem mozog.	X		
Ellenőrizze a leállítókapcsolót. Lásd: <i>A leállítókapcsoló ellenőrzése 187. oldalon.</i>	X		
Ellenőrizze, hogy nem található-e sérülés vagy repedés a vágóegységen. Ha sérült, cserélje ki.	X		
Keressen sérülést és repedést a kézvédőn. Ha sérült, cserélje ki.	X		
Ellenőrizze a gázadagoló reteszt és a gázadagolót. Lásd: <i>A gázadagoló reteszének ellenőrzése 187. oldalon.</i>	X		
Ellenőrizze, nincs-e szivárgás a motornál, az üzemanyagtartálynál és az üzemanyag-vezetékeknél.	X		
Húzza meg a csavarokat és az anyákat.	X		
Keressen sérülést az indítón és az indítószínon.		X	
Ellenőrizze, hogy a késeket összetartó csavarok megfelelően vannak-e meghúzva.		X	
Tisztítsa meg a légszűrőt. Poros környezetben való használat esetén gyakrabban tisztítsa. Ha sérült, cserélje ki.		X	
Keressen sérülést és repedést a rezgéscsillapító egységeken. Ha sérült, cserélje ki.		X	
Tisztítsa meg a gyújtógyertya külső felületét és környezetét. Vegye le a gyújtógyertyát, és mérje meg a szikrakózt. Állítsa be a szikrakózt, vagy cserélje ki a gyújtógyertyát. Lásd: <i>A gyújtógyertya ellenőrzése. 195. oldalon.</i>		X	
Tisztítsa ki a hűtőrendszert.		X	
Tisztítsa meg a porlasztó külsejét és környezetét.		X	
Ellenőrizze, hogy az üzemanyagszűrő nincs-e elszennyeződve, és hogy az üzemanyag-vezetéken nincsenek-e repedések vagy egyéb sérülések. Ha sérült, cserélje ki.			X
Tisztítsa meg, vagy cserélje ki a hangtompító szikrafogó hálóját. Lásd: <i>A hangfogó ellenőrzése 188. oldalon.</i>		X	
Tisztítsa meg az üzemanyagtartály belső felületét.			X
Cserélje a gyújtógyertyát.			X
Ellenőrizze, hogy nem kopott-e a tengelykapcsoló, a tengelykapcsoló-rugó és a tengelykapcsoló-dob. Ha sérült, cseréltesse ki egy hivatalos szakszervizzel.			X
Ellenőrizze, hogy a sebváltóház fel van-e töltve zsírral.			X
Ellenőrizze az összes kábelt és csatlakozót.			X

Az alapjárat fordulatszám beállítása

1. Tisztítsa meg a levegőszűrőt és szerelje fel a levegőszűrő fedelét.
2. Indítsa be a terméket. Lásd: *A motor beindítása 191. oldalon.*
3. Csavarja a T jelzésű alapjárat-beállító csavart az óramutató járásával megegyező irányba, amíg a vágóegység mozogni nem kezd.

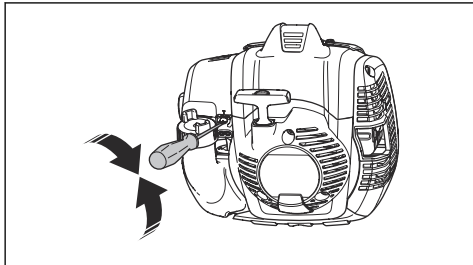

4. Csavarja az alapjárat-beállító csavart az óramutató járásával ellenkező irányba, amíg a vágóegység le nem áll.



FIGYELMEZTETÉS: Ha az alapjárat fordulatszám beállításakor a vágóegység tovább működik, forduljon a legközelebbi szakszervizhez. Addig ne használja a terméket, amíg az nincs megfelelően beállítva vagy megjavítva.

Megjegyzés: Az alapjárat fordulatszám akkor van helyesen beállítva, ha a motor minden helyzetben egyenletesen jár. Az ajánlott alapjárat fordulatszámmal kapcsolatban lásd: .

A hangfogó karbantartása

A hangfogó csökkenti a zajszintet, és eltereli a kipufogógázokat a gép kezelőjétől.



FIGYELMEZTETÉS:

A katalizátorral ellátott hangfogók erősen felhevülnek üzemeltetés közben, és egy ideig a termék leálltását követően is forróak maradnak. Ez az üresjáratra is vonatkozik. A termék megérintése égési sérülést okozhat. Ne fedkezzen meg a tűzveszélyről.

1. Állítsa le, és hagyja lehűlni a terméket.

2. Távolítsa el a hangfogó fedelét.

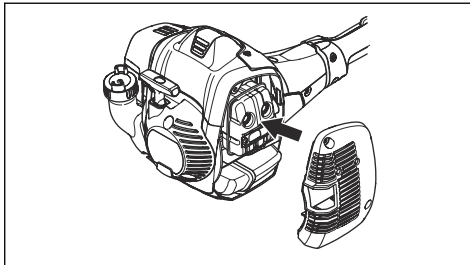

3. Távolítsa el a szikrafogó hálót tartó csavart.

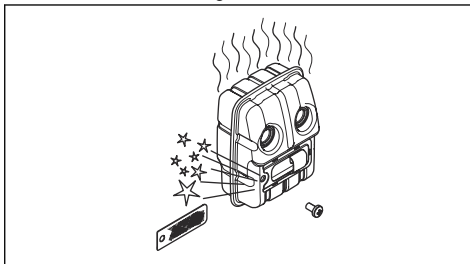

4. Eltömődés esetén tisztítsa meg, sérülés esetén pedig cserélje ki a szikrafogó hálót.



VIGYÁZAT: Ha a szikrafogó háló megsérült, akkor ki kell cserélni. Ha a hangfogó szikrafogó hálója hiányzik vagy hibás, ne használja a terméket.



VIGYÁZAT: Ha a szikrafogó háló gyakran eltömődik, az annak a jele lehet, hogy csökkent a katalizátor teljesítménye. A hangfogó ellenőrzésével kapcsolatban forduljon a szakszervizhez. Az eltömődött szikrafogó háló a termék túlmelegedéséhez, valamint a henger és a dugattyú sérüléséhez vezet.

A hűtőrendszer

A lehető legalacsonyabb üzemi hőmérséklet megtartása érdekében a termék hűtőrendszerrel van felszerelve.

Tisztítsa meg kéfével a hűtőrendszert hetente egyszer, erős igénybevétel esetén gyakrabban is. A szennyezett vagy eltömődött hűtőrendszer a gép túlhevüléséhez vezet, ami a dugattyú és a henger károsodását okozza.

A hűtőrendszer az alábbi elemekkel rendelkezik:

1. Levegőbeömlő nyílás az indítón.
2. Bordák a lendkeréken.
3. Hűtőbordák a hengeren.
4. Hengerfedél.
5. Hangfogó fedele.
6. Hangfogó lemez.

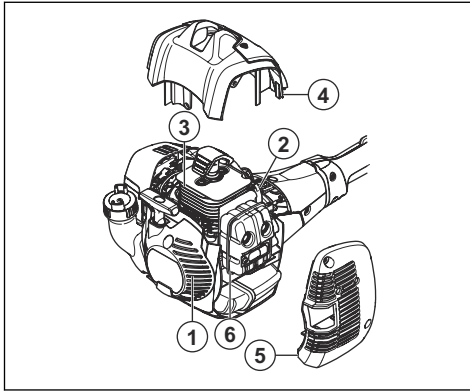

A gyújtógyertya ellenőrzése.



VIGYÁZAT: Használja mindig az előírt típusú gyújtógyertyát. A nem megfelelő gyújtógyertya károsíthatja a terméket.

- Vizsgálja meg a gyújtógyertyát, ha gyenge a motor, nehezen indul, vagy egyenetlen az alapjárata.
- A gyújtógyertya elektródái közötti lerakódások kialakulásának csökkentése érdekében tartsa be az alábbi utasításokat:
 - a) gondoskodjon az alapjárat fordulatszám megfelelő beállításáról;
 - b) gondoskodjon a megfelelő üzemanyag-keverékről;
 - c) gondoskodjon a levegőszűrő tisztaságáról.
- Ha a gyújtógyertya piszkos, tisztítsa meg, és ellenőrizze, hogy a szikraköz megfelelő-e, lásd: *Műszaki adatok 198. oldal.*

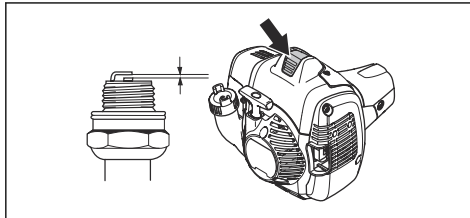

- Szükség esetén cserélje ki a gyújtógyertyát.

Légszűrő

Rendszeresen távolítsa el a port és a szennyeződés a légszűrőről annak tisztán tartása és a következők megelőzése érdekében:

- A karburátor működési hibái
- Az indítási problémák
- A motor teljesítményének csökkenése
- A motor alkatrészeinek felesleges kopása
- Túl nagy üzemanyag-fogyasztás

A légszűrőt 25 üzemóránként, vagy szokatlanul poros körülmények esetén többször kell tisztítani.

A levegőszűrő megtisztítása



VIGYÁZAT: A sérült, rendkívül piszkos vagy üzemanyaggal átitatott szűrőt minden esetben ki kell cserélni.

Ha hosszabb ideig használ egy levegőszűrőt, nem lehet teljes mértékben megtisztítani. Rendszeres időközönként cserélje ki az elhasznált levegőszűrőt egy új szűrőre.

1. A szivatóselepe lezárásához tolja fel a szivatókart.

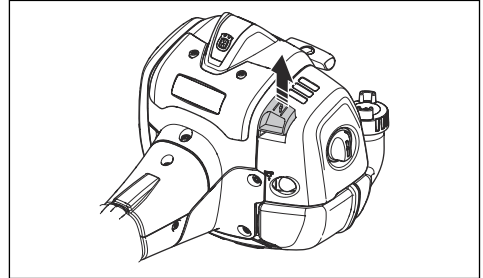

2. Távolítsa el a levegőszűrő fedelét és a levegőszűrőt.

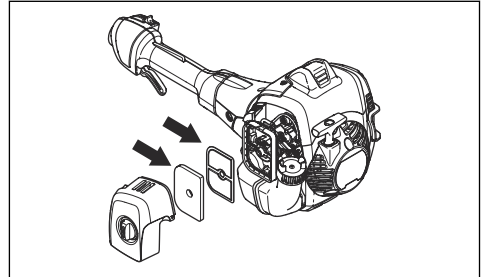

3. Meleg szappanos víz segítségével tisztítsa meg a levegőszűrőt.
4. Cserélje ki a levegőszűrőt, ha túlságosan elszennyeződött a kitisztításához. Mindig cserélje ki a sérült levegőszűrőt.
5. Tisztítsa le a szűrő fedelének belső felületét is. Ezt levegő vagy egy kefe segítségével végezheti el.
6. Ellenőrizze a gumitömítés felületét. Cserélje ki a szűrőt, ha a gumitömítés sérült.
7. A szűrőt teljesen szárazon szerelje csak vissza.

Olaj felvitele a habszivacs levegőszűrőre



VIGYÁZAT: Mindig speciális Husqvarna légszűrőolajat használjon. Ne használjon másféle olajat.



FIGYELMEZTETÉS: Vegyen fel védőkesztyűt. A légszűrőolaj bőrirritációt okozhat.

1. Tegye be a habszivacs levegőszűrőt egy műanyag tasakba.
2. Tegyen olajat a műanyag tasakba.
3. Dörzsölje át a műanyag tasakot, hogy az olaj egyenletesen átitassa a habszivacs levegőszűrőt.
4. Még a műanyag tasakban nyomkodja ki a habszivacs levegőszűrőből a felesleges olajat.

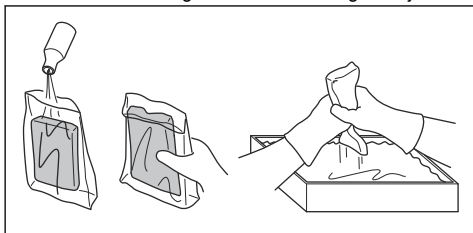

A sebáltóház kenése



FIGYELMEZTETÉS: Ne érintse meg a sebáltóházat közvetlenül a termék használata után. A sebáltóház forró és sérülést okozhat.

- Használjon speciális Husqvarna zsírt. Az ajánlott zsírral kapcsolatos további információkért forduljon az illetékes szakszervizhez.
- Vigye fel a zsírt a zsírszemen keresztül.

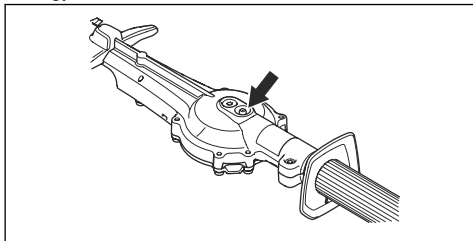

VIGYÁZAT: Ne töltse fel teljesen a sebáltóházat.

A kések tisztítása és kenése

1. A termék használata előtt és után tisztítsa meg a késeket a nemkívánatos anyagoktól.
2. Hosszú időtartamú tárolás előtt kenje be a késeket kenőanyaggal.

Megjegyzés: Az ajánlott tisztítószerekkel és kenőanyagokkal kapcsolatos további információkért forduljon az illetékes szakszervizhez.

A kések ellenőrzése

1. Távolítsa el a sebáltóház aljzatán lévő sapkát.
2. Helyezze a kombinált kulcsot a sebáltóház aljzatába, majd fordítsa el az óramutató járásával egyező és ellentétes irányba. Ellenőrizze, hogy a pengék szabadon forognak-e.

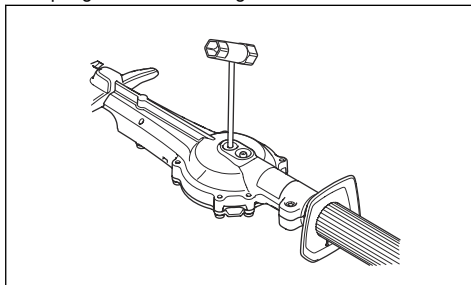

3. Ellenőrizze, hogy nem található-e sérülés vagy deformáció a kések élein.
4. A késeken lévő sorjákat reszelő segítségével távolíthatja el.

Hibaelhárítás

A motor nem indul		
Probléma	Lehetséges ok	Ajánlott lépés
Indítófogak	Az indítófogak nem tudnak szabadon mozogni.	Állítsa be vagy cserélje ki az indítófogakat.
		Tisztítsa meg az indítófogak környékét.
		Beszélgjen egy hivatalos szakszervizzel.

A motor nem indul		
Probléma	Lehetséges ok	Ajánlott lépés
Üzemanyagtartály	Nem megfelelő üzemanyag.	Engedje le, majd használjon megfelelő üzemanyagot.
Porlasztó	Nem megfelelő alapjárat fordulatszám.	Állítsa be az alapjárat fordulatszámot.
Nincs szikra	A gyújtógyertya koszos vagy nedves.	Bizonyosodjon meg róla, hogy a gyújtógyertya száraz és tiszta.
	Nem megfelelő szikraköz.	Tisztítsa meg a gyújtógyertyát. Ellenőrizze, hogy megfelelő-e a szikraköz. Ellenőrizze, hogy a gyújtógyertyának van-e zavorszűrője. A helyes szikraközt illetően tekintse át a következőt: <i>Műszaki adatok 198. oldalon.</i>
Gyújtógyertya	A gyújtógyertya kilazult.	Húzza meg a gyújtógyertyát.

A motor elindul, de leáll		
Probléma	Lehetséges ok	Ajánlott lépés
Üzemanyagtartály	Nem megfelelő üzemanyag.	Engedje le, majd használjon megfelelő üzemanyagot.
Porlasztó	Nem megfelelő alapjárat fordulatszám.	Állítsa be az alapjárat fordulatszámot. Lásd: <i>Az alapjárat fordulatszám beállítása 194. oldalon.</i> Szükség esetén forduljon az illetékes szakszervizhez.
Légszűrő	Eltömődött a légszűrő.	Légszűrő tisztítása.

Kés		
Probléma	Lehetséges okok	Ajánlott lépés
A kés lassan vagy egyáltalán nem forog.	A kés sérült vagy valami akadályozza.	Tisztítsa meg a késeket a nemkívánatos anyagoktól. Lásd: <i>A kések tisztítása és kenése 196. oldalon.</i> Távolítsa el a késen lévő sorjakat, lásd: <i>A kések ellenőrzése 196. oldalon.</i> Ha sérülést talál, cserélje ki a kést.
A kés nehézkesen vág.	A kés sérült vagy nem elég éles.	Élezze meg a kést, lásd: <i>A kések ellenőrzése 196. oldalon.</i> Ha sérülést talál, cserélje ki a kést.
A kés felforrósodik.	A kések között súrlódás jött létre.	Távolítsa el a késen lévő sorjakat, majd kenje meg a kést. Lásd: <i>A kések ellenőrzése 196. oldalon.</i>

Szállítás, tárolás és ártalmatlanítás

Szállítás és raktározás

- Tárolás előtt mindig várja meg, amíg a termék lehűl.

- A termék és az üzemanyag tárolásához és szállításához győződjön meg róla, hogy nincsenek szivárgások vagy gőzök. Szikra vagy nyílt láng,

- például elektromos készülékektől vagy kazánoktól, tüzet okozhat.
- Mindig engedélyezett tartályokat használjon az üzemanyag tárolására és szállítására.
- Szállítás vagy hosszú távú tárolás előtt üritse ki az üzemanyagot a termékből. A felesleges üzemanyagot adja le egy erre kijelölt gyűjtőpontra.
- Szállításhoz és tároláshoz helyezze fel a szállítási biztosítószerkezetet.
- Távolítsa el a gyertyapipát a gyújtógyertyáról.
- Szállításkor rögzítse a terméket. Győződjön meg arról, hogy nem tud elmozdulni.
- Hosszú távú tárolás előtt tisztítsa meg a terméket és végezzen rajta karbantartást.

Műszaki adatok

Műszaki adatok

	525HF3S
Motor	
Hengerűrtartalom, cm ³	24,5
Furat, mm	34
Lökét, mm	27
Üresjárat fordulatszám, ford/perc	3000
Javasolt maximális fordulatszámot, ford/perc	12000
Legnagyobb motorteljesítmény az ISO 8893 szerint, kW/hp @ rpm	0,9/8500
Katalizátoros hangtompító	Igen
Fordulatszám-szabályozott gyújtásrendszer	Igen
Gyújtásrendszer	
Gyújtógyertya	NGK BPM8Y
Elektródahézag, mm	0,65
Üzemanyag- és olajozási rendszer	
Üzemanyagtartály űrtartalma, l/cm ³	0,5/500
Tömeg	
Üzemanyag nélkül, kg	6,1
Zajkibocsátás ³¹	
Hangteljesítményszint, mért dB (A) érték	105
Hangteljesítményszint, garantált, L _{WA} dB (A)	106
Zajszintek ³²	
A kezelő hallószervére gyakorolt, ISO 22868 szerint mért hangnyomásszint, dB(A)	92

³¹ A környezetben a 2000/14/EK sz. EK irányelvvel összhangban hangteljesítményként mért zajkibocsátás (L_{WA}). A termék jelentésben szereplő hangteljesítményszintjét a legmagasabb szintet produkáló eredeti vágó-felszereléssel mérték. A garantált és a mért hangteljesítmény közötti különbségnek az az oka, hogy a garantált hangteljesítmény tartalmazza a mérési eredményben lévő ingadozást és az azonos modellű termékek közötti eltéréseket is a 2000/14/EK jelű irányelv értelmében.

³² Az ekvivalens hangnyomásszintre vonatkozó jelentési adatok az 1 dB (A) tipikus statisztikus ingadozásával (szórásával) rendelkeznek.

	525HF3S
Rezgésszintek ³³	
Az ISO 22867 szerint mért ekvivalens rezgésszintek ($a_{h,v,eq}$) a fogantyún, m/s^2 :	
Első/hátsó fogantyú, m/s^2	3,9/2,9
Kések	
Hossz, mm	650
Kések sebessége, vágás/perc	4339

³³ Az ekvivalens rezgésszintre vonatkozó jelentési adatok az $1 m/s^2$ tipikus statisztikus ingadozásával (szórásával) rendelkeznek.

Megfelelőségi nyilatkozat

EU megfelelési nyilatkozat

A **Husqvarna AB**, SE-561 82 Huskvarna, Sweden (tel.: +46-36-146500), a saját felelősségére kijelenti, hogy a termék:

Leírás	Sövénynyírók
Márka	Husqvarna
Típus/modell	525HF3S
Megjelölés	2022-as és újabb sorozatszámok

teljes mértékben megfelelnek a következő EU-irányelveknek és szabályozásoknak:

Irányelv/rendelet	Leírás
2006/42/EK	„gépre vonatkozó”
2014/30/EU	„elektromágneses megfelelésre vonatkozó”
2000/14/EK	„környezeti zajkibocsátásra vonatkozó, (V. melléklet)”
2011/65/EU	„az egyes veszélyes anyagok elektromos és elektronikus berendezésekben való alkalmazásának korlátozására vonatkozó”

valamint hogy az alábbi szabványok és/vagy műszaki előírások kerültek alkalmazásra;

EN ISO 12100:2010

EN ISO 10517:2019

EN IEC 63000:2018

EN ISO 14982:2009

A RISE SMP Svensk maskinprovning AB, Box 7035, SE-750 07 Uppsala, Svédország végezte el az önkéntes típusbevizsgálást a Husqvarna AB megbízásából.

Tanúsítvány száma: SEC/14/2406

A RISE SMP Svensk Maskinprovning AB, Box 7035, SE-750 07 Uppsala, Svédország igazolja a bizottság 2000 május 8-i direktívájával (2000/14/EK, „környezeti zajkibocsátásra vonatkozó”) való megegyezést.

Huskvarna, Mar 14, 2022

Stefan Holmberg

K+F igazgató, Technológiai menedzsmnt

Husqvarna AB

A műszaki dokumentációk felelőse



Sommario

Introduzione.....	201	Ricerca guasti.....	215
Sicurezza.....	202	Trasporto, stoccaggio e smaltimento.....	216
Montaggio.....	207	Dati tecnici.....	216
Utilizzo.....	208	Dichiarazione di conformità.....	218
Manutenzione.....	210		

Introduzione

Descrizione del prodotto

Il prodotto è un tagliaiepi con asta con motore a combustione.

Uso previsto

Utilizzare il prodotto per tagliare rami e ramoscelli. Non utilizzare il prodotto per altre attività.

Panoramica del prodotto

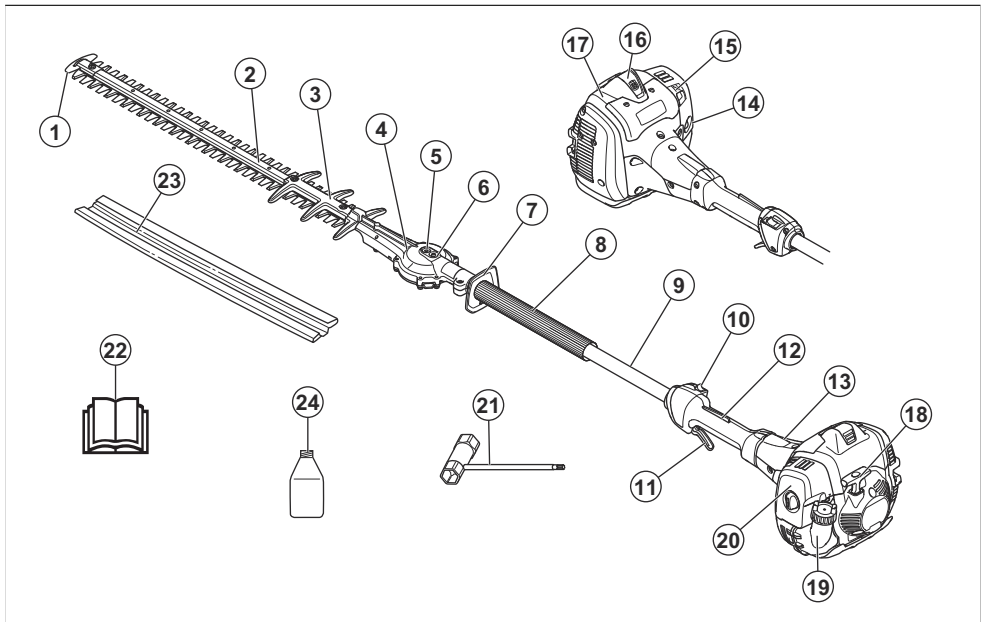

1. Protezione delle punte delle lame
2. Gruppo di taglio
3. Protezione della lama
4. Cambio
5. Presa per il disinserimento manuale delle lame
6. Niplo di lubrificazione
7. Protezione della mano
8. Impugnatura anteriore
9. Albero
10. Interruttore di arresto
11. Grilletto dell'acceleratore
12. Blocco del grilletto dell'acceleratore
13. Coperchio della frizione
14. Bulbo del primer
15. Comando della valvola dell'aria
16. Cappuccio della candela e candela
17. Coperchio del cilindro
18. Impugnatura della fune di avviamento
19. Serbatoio del carburante
20. Coperchio del filtro dell'aria
21. Chiave universale
22. Istruzioni per l'uso
23. Protezione di trasporto

24. Olio per motori a 2 tempi. Non disponibile per tutti i mercati.

Simboli riportati sul prodotto



AVVERTENZA: questo prodotto può essere pericoloso e causare lesioni gravi o mortali all'operatore o a terzi. Prestare attenzione e utilizzare il prodotto correttamente.



Leggere attentamente il Manuale dell'operatore e accertarsi di aver compreso le istruzioni prima di utilizzare questo prodotto.



Utilizzare un elmetto protettivo in luoghi in cui gli oggetti potrebbero cadere. Usare cuffie protettive omologate. Utilizzare protezioni per gli occhi omologate.

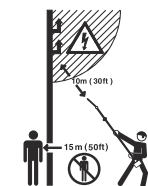

Il prodotto non è dotato di alcun isolamento elettrico. Se il prodotto tocca o si avvicina a linee di alimentazione ad alta tensione, può causare lesioni gravi o mortali all'operatore. L'elettricità può spostarsi da un oggetto all'altro tramite una curva. Più la tensione è alta, maggiore è lo spazio attraverso il quale è possibile condurre l'elettricità. L'elettricità può anche essere condotta tramite rami o altri oggetti, particolarmente se bagnati. Mantenere sempre una distanza minima di 10 m/33 ft fra il prodotto e le linee elettriche ad alta tensione e/o gli oggetti che si trovano a contatto con esse. Se è necessario lavorare in prossimità delle linee di alimentazione, assicurarsi che l'alimentazione sia disattivata prima di iniziare il lavoro. Durante il funzionamento, mantenere una distanza minima di 15 m / 50 piedi da altre persone o animali.



Emissioni di rumore nell'ambiente in conformità alle direttive e alle norme UE e UK e alla norma del Nuovo Galles del Sud in materia di protezione dell'ambiente "Protection of the Environment Operations (Noise Control) Regulation 2017". Il livello di potenza sonora garantito del prodotto è specificato in *Dati tecnici alla pagina 216* nonché sull'etichetta.



Utilizzare stivali stabili con suola antiscivolo.



Utilizzare guanti protettivi omologati.



Arrestare completamente il prodotto prima di toccare l'utensile di taglio.

aaaassxxxx

La targhetta dati di funzionamento mostra il numero di serie. **aaaa** è l'anno di produzione e **aa** è la settimana di produzione.



Il prodotto è conforme alle direttive CE vigenti.



Il presente prodotto è conforme alle direttive del Regno Unito vigenti.

Emissioni Euro V



AVVERTENZA: La manomissione del motore rende nulla l'omologazione UE del prodotto.

Sicurezza

Definizioni di sicurezza

Le avvertenze, le precauzioni e le note sono utilizzate per evidenziare le parti importanti del manuale.



AVVERTENZA: Utilizzato se è presente un rischio di lesioni o morte dell'operatore o di passanti nel caso in

cui le istruzioni del manuale non vengano rispettate.



ATTENZIONE: Utilizzato se è presente un rischio di danni al prodotto, ad altri materiali oppure alla zona adiacente nel caso in cui le istruzioni del manuale non vengano rispettate.

Nota: Utilizzato per fornire ulteriori informazioni necessarie in una determinata situazione.

Istruzioni di sicurezza generali



AVVERTENZA: Leggere le seguenti avvertenze prima di utilizzare il prodotto.

- L'uso incauto e non corretto del prodotto può essere fonte di pericoli e causare lesioni gravi o morte. È molto importante leggere attentamente e capire il contenuto di questo manuale dell'operatore.
- Durante il funzionamento, questo prodotto genera un campo elettromagnetico. Tale campo può interferire, in alcuni casi, con persone portatrici di impianti medici attivi o passivi. Per ridurre il rischio di condizioni che possono implicare lesioni personali gravi o mortali, i portatori di tali impianti devono consultare il proprio medico e il produttore dell'impianto prima di utilizzare questo prodotto.
- La sovraesposizione alle vibrazioni può causare lesioni neuro-vascolari a chi soffre di disturbi circolatori. In caso di sintomi riferibili a sovraesposizione alle vibrazioni, contattare il medico. Esempi di questi sintomi: intorpidimento, perdita di sensibilità, formicolio, torpore, dolore, mancanza di forze, alterazioni di colore o aspetto della pelle. Tali sintomi si riscontrano soprattutto alle mani, ai polsi e alle dita. Il rischio può aumentare con le basse temperature.
- Se si è incerti riguardo a come procedere, rivolgersi a un esperto. Contattare il proprio rivenditore o l'officina di assistenza. Evitare qualsiasi lavoro per il quale non ci si sente sufficientemente qualificati.
- Un silenziatore o un parascintille usato e la relativa superficie di montaggio possono contenere depositi di particelle di combustione potenzialmente cancerogene. Evitare l'esposizione a questi composti quando si maneggia la marmitta e/o il parascintille. Prima di maneggiare la marmitta e/o il parascintille, fare riferimento alla *Controllo della marmitta alla pagina 206*.
- Tenere presente che l'operatore è responsabile di eventuali incidenti o pericoli che possono capitare a persone o cose.
- Non consentire mai ad altri l'utilizzo del prodotto senza accertarsi che abbiano capito il contenuto del manuale operatore.

- Non consentire mai a bambini di utilizzare il prodotto o avvicinarsi a esso. Poiché la macchina è dotata di interruttore di arresto con ritorno a molla e può avviarsi a bassa velocità con una leggera trazione dell'impugnatura di avviamento, in alcune condizioni potrebbe essere avviata anche da bambini piccoli. Si rischiano pertanto gravi lesioni personali. Rimuovere quindi il cappuccio della candela quando si lascia la macchina incustodita.
- Conservare il prodotto fuori dalla portata dei bambini.
- Non usare il prodotto in condizioni di stanchezza o sotto l'effetto di alcool o medicinali in grado di compromettere il proprio stato psichico e il controllo dei propri atti.
- Non usare mai un prodotto difettoso. Eseguire i controlli, le istruzioni per l'uso e la manutenzione contenute nel presente manuale. Alcuni interventi di manutenzione devono essere eseguiti da personale esperto e specializzato. Fare riferimento alle istruzioni alla voce Manutenzione.
- Non usare mai un prodotto che abbia subito modifiche tali da non corrispondere più alle specifiche originali.

Istruzioni di sicurezza per l'utilizzo



AVVERTENZA: Leggere le seguenti avvertenze prima di utilizzare il prodotto.

- Non usare mai il prodotto in condizioni climatiche estreme come temperature molto basse o clima estremamente caldo e/o umido.
- Delle lame difettose possono aumentare il rischio di incidenti.
- Accertarsi che nessuno si avvicini ad una distanza inferiore a 15 m / 50 ft durante il lavoro.
- Osservare l'ambiente circostante per escludere il rischio che persone o animali vengano a contatto con gli attrezzi di taglio.
- Controllare l'area di lavoro. Rimuovere gli oggetti che potrebbero venir lanciati in aria.
- Lavorare sempre in posizione sicura e stabile.
- Non lasciare mai il prodotto senza supervisione con il motore acceso.
- Accertarsi che mani e piedi non tocchino il gruppo di taglio a motore acceso.
- Se corpi estranei rimangono impigliati nelle lame mentre l'utensile di taglio è in funzione, spegnere il motore ed attendere che l'utensile di taglio si sia arrestato completamente prima di pulire le lame. Togliere il cavo di accensione dalla candela. Vedere *Panoramica del prodotto alla pagina 201*.
- Una volta spento il motore, tenere mani e piedi lontani dal gruppo di taglio fino al suo completo arresto.
- Fare attenzione ad eventuali ramoscelli che potrebbero venir lanciati in aria durante l'operazione.

- Far sempre attenzione a segnali di allarme o chiamate quando si utilizzano le cuffie protettive. Togliere sempre le cuffie protettive immediatamente all'arresto del motore.
- Non lavorare mai su una scala, uno sgabello o in altra posizione sollevata da terra che non sia ben fissata.
- Tenere sempre il prodotto con entrambe le mani. Tenere il prodotto davanti al proprio corpo.
- In caso di collisione con un oggetto o all'insorgere di vibrazioni arrestare il prodotto immediatamente. Togliere il cavo di accensione dalla candela. Controllare che il prodotto non presenti danni. Riparare eventuali guasti riscontrati.
- Accertarsi che il cappuccio della candela e il cavo di accensione non siano danneggiati per evitare il rischio di scossa elettrica.
- Controllare che tutti i dadi e le viti siano ben serrati.
- Assicurarsi che la scatola ingranaggi sia opportunamente lubrificata. Vedere *Lubrificazione della scatola ingranaggi alla pagina 214*.
- Lavorando con il prodotto la scatola ingranaggi si riscalda. Evitare di toccare la scatola ingranaggi per evitare ustioni.
- Tutti i carter e le protezioni devono essere montati prima dell'avviamento.
- Quando il prodotto non viene usato, coprire sempre il gruppo di taglio con la protezione di trasporto.

- Indossare guanti ove necessario, ad esempio per montare, ispezionare o pulire l'attrezzatura di taglio.

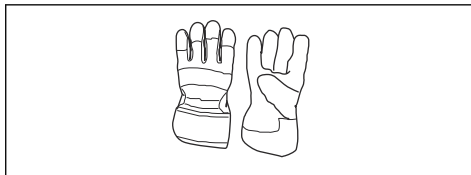

- Usare scarpe o stivali robusti e antiscivolo.



- Indossare indumenti di tessuto resistente. Indossare sempre pantaloni lunghi e pesanti e maniche lunghe. Non indossare indumenti larghi che potrebbero impigliarsi nei ramoscelli e nei rami. Non indossare gioielli, pantaloni corti o sandali e non lavorare a piedi nudi. Raccogliere i capelli in modo sicuro sopra le spalle.
- Tenere a portata di mano il kit di primo soccorso.

Abbigliamento protettivo personale



AVVERTENZA: Leggere le seguenti avvertenze prima di utilizzare il prodotto.

- Usare sempre abbigliamento protettivo personale omologato quando si utilizza il prodotto. L'uso di abbigliamento protettivo personale non elimina il rischio di lesioni, ma ne riduce la gravità in caso di incidente. Farsi consigliare dal rivenditore per la scelta dell'attrezzatura adatta.
- Usare cuffie protettive con effetto insonorizzante adeguato. Una lunga esposizione al rumore può comportare lesioni permanenti all'udito.
- Utilizzare protezioni per gli occhi omologate. Con l'uso della visiera è necessario anche l'uso di occhiali protettivi omologati. Con il termine occhiali protettivi omologati si intendono occhiali che siano conformi alle norme ANSI Z87.1 per gli USA o EN 166 per i paesi EU.



Dispositivi di sicurezza sul prodotto



AVVERTENZA: Leggere le seguenti avvertenze prima di utilizzare il prodotto.

- Non utilizzare un prodotto con dispositivi di sicurezza difettosi.
- Effettuare regolarmente un controllo dei dispositivi di sicurezza. Se i dispositivi di sicurezza sono difettosi, rivolgersi alla propria officina Husqvarna.
- Non apportare modifiche ai dispositivi di sicurezza

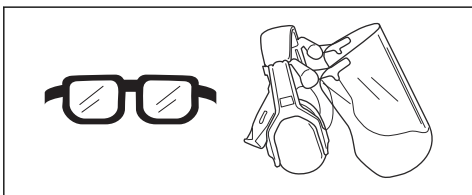

Controllo del blocco del grilletto acceleratore

1. Controllare che il blocco del grilletto acceleratore (A) e il grilletto dell'acceleratore (B) si muovano liberamente e che la molla di richiamo funzioni correttamente.

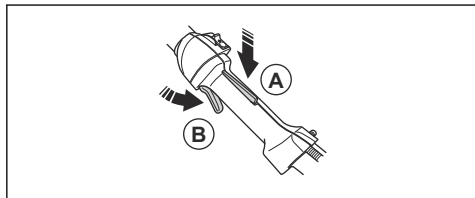

2. Assicurarsi che il grilletto dell'acceleratore sia bloccato sul minimo quando il blocco del grilletto dell'acceleratore viene rilasciato.

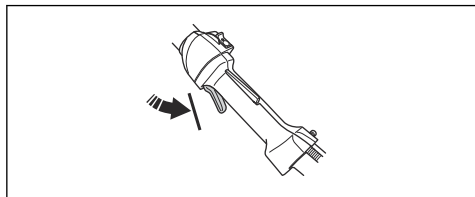

3. Abbassare il blocco del grilletto acceleratore e accertarsi che ritorni nella sua posizione iniziale quando viene rilasciato.

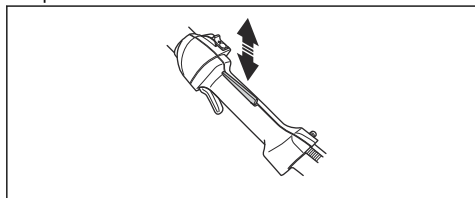

4. Avviare il prodotto. Fare riferimento a *Avviamento del motore alla pagina 209*. Accelerare al massimo.

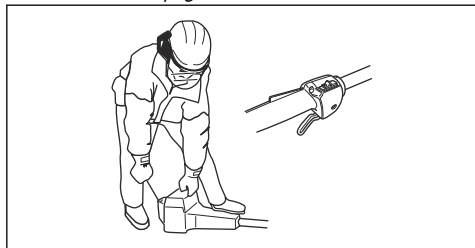

5. Rilasciare il grilletto dell'acceleratore e accertarsi che le lame si arrestino e rimangano ferme.



AVVERTENZA: Se le lame ruotano mentre l'acceleratore è al minimo, è necessario regolare al minimo il carburatore. Vedere *Regolazione del regime minimo alla pagina 212*.

Controllo dell'interruttore di arresto

1. Avviare il motore.
2. Spostare l'interruttore di arresto in posizione di arresto e accertarsi che il motore si arresti.

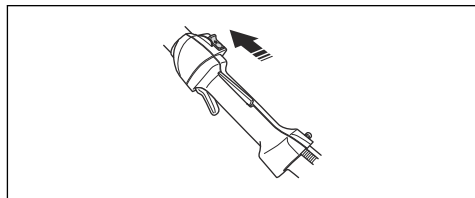

Controllo della protezione della mano

La protezione della mano impedisce che le mani possano ferirsi entrando in contatto con le lame in movimento.

1. Spegner il motore.
2. Assicurarsi che la protezione per la mano sia fissata correttamente.

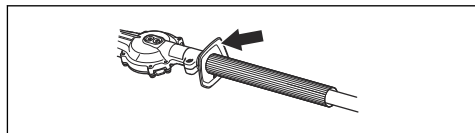

3. Controllare la protezione della mano per verificare la presenza di eventuali danni

Controllo del sistema di smorzamento delle vibrazioni



AVVERTENZA: L'uso di un filo avvolto nel modo errato e di un gruppo di taglio inadeguato aumenta il livello di vibrazioni.

Il sistema di smorzamento delle vibrazioni riduce le vibrazioni nelle impugnature al minimo facilitando l'operazione. Il sistema di smorzamento riduce le vibrazioni fra gruppo motore e l'unità albero.

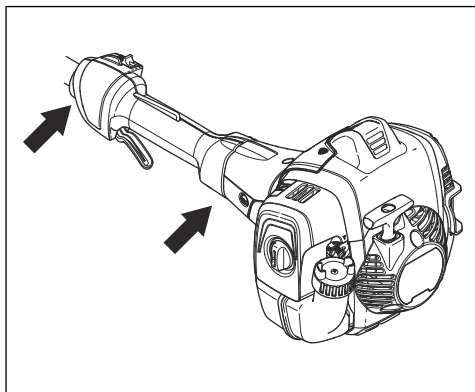

1. Spegnerne il motore.
2. Eseguire un controllo visivo per verificare l'eventuale presenza di deformazioni e danni, ad esempio incrinature.
3. Assicurarsi che le unità antivibranti siano fissate correttamente.

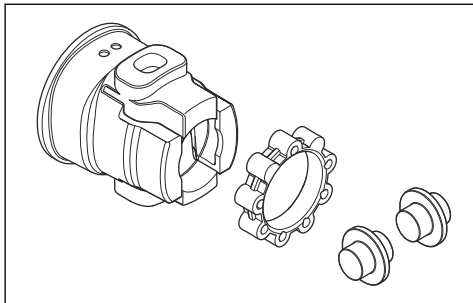

Controllo della marmitta



AVVERTENZA: Un silenziatore o un parascintille usato e la relativa superficie di montaggio possono contenere depositi di particelle di combustione potenzialmente cancerogene sulle superfici. Per evitare il contatto con la pelle e l'inhalazione di tali particelle durante la pulizia e/o la manutenzione del parascintille, assicurarsi sempre di:

- indossare i guanti;
- effettuare la pulizia e/o la manutenzione in un'area ben ventilata;
- non utilizzare aria pressurizzata per pulire la retina parascintille;
- utilizzare una spazzola in acciaio per spazzolarle dal corpo quando si pulisce il parascintille.



AVVERTENZA: Non utilizzare un prodotto con una marmitta difettosa o in cattive condizioni. Se la marmitta è difettosa, restituire il prodotto a un rivenditore/centro di assistenza Husqvarna.

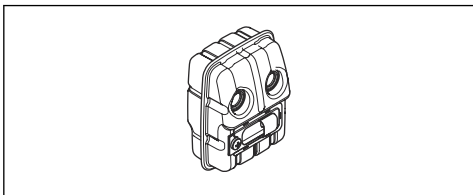

La marmitta mantiene il minimo livello acustico e allontana i fumi di scarico dall'operatore.

- Eseguire un controllo visivo per verificare l'eventuale presenza di danni e deformazioni.
- Assicurarsi che la marmitta sia saldamente fissata al prodotto.

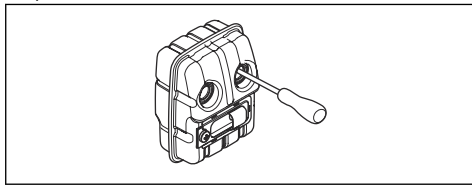

Nota: Non rimuovere la marmitta dal prodotto.

- Se la marmitta sul prodotto in uso presenta una retina parascintille, effettuare un controllo visivo. Se difettosa, sostituire la retina parascintille.
 - a) Se bloccata, pulire la retina parascintille. Una retina parascintille bloccata provoca il surriscaldamento e danni al motore.
 - b) Accertarsi che la retina parascintille sia montata correttamente.

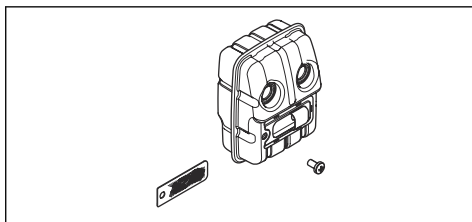

Controllo delle lame e della protezione lama

La parte esterna delle lame ha la funzione di protezione lama. La protezione lama evita eventuali lesioni.

1. Arrestare il motore e assicurarsi che le lame si arrestino.
2. Rimuovere il cappuccio dalla candela.
3. Indossare guanti protettivi.
4. Accertarsi che la lama e la protezione lama non siano danneggiate o incrinata. Sostituire sempre una lama danneggiata o piegata o una protezione lama danneggiata.
5. Accertarsi che le viti di lame e protezione lama siano ben serrate.

Sicurezza nell'uso del carburante



AVVERTENZA: Leggere le seguenti avvertenze prima di utilizzare il prodotto.

- Non miscelare il carburante in un ambiente chiuso o in prossimità di una fonte di calore.
- Non avviare il prodotto nel caso in cui vi sia carburante o olio motore su di esso. Rimuovere il carburante/olio indesiderato e lasciare che il prodotto

- si asciughi. Rimuovere il carburante indesiderato dal prodotto.
- In caso di perdite di carburante sugli indumenti, cambiarsi immediatamente.
 - Il carburante non deve arrivare a contatto con il corpo, poiché può causare lesioni. In caso di contatto del carburante con il corpo, rimuoverlo con acqua e sapone.
 - Non avviare il motore in caso di contatto dell'olio o del carburante con il prodotto o con il proprio corpo.
 - Non avviare il prodotto se il motore presenta una perdita. Esaminare regolarmente il motore per verificare la presenza di eventuali perdite.
 - Prestare la massima attenzione con il carburante. Il carburante è infiammabile e i fumi sono esplosivi quindi possono causare lesioni o morte.
 - Non respirare i fumi del carburante perché possono causare lesioni. Accertarsi che ci sia un flusso d'aria sufficiente.
 - Non fumare in prossimità del carburante o del motore.
 - Non posizionare oggetti caldi in prossimità del carburante o del motore.
 - Non aggiungere carburante a motore acceso.
 - Assicurarsi che il motore sia freddo prima di effettuare il rifornimento.
 - Prima di effettuare il rifornimento, aprire lentamente il tappo del serbatoio del carburante e rilasciare la pressione con cautela.
 - Non aggiungere carburante al motore in un ambiente chiuso. Un flusso d'aria insufficiente può causare lesioni o la morte dovute ad asfissia o al monossido di carbonio.
 - Serrare il tappo del serbatoio del carburante con cautela, altrimenti potrebbe verificarsi un incendio.
 - Prima dell'avviamento, spostare il prodotto di almeno 3 m (10 ft) dal punto in cui è stato riempito il serbatoio del carburante.
 - Non rabboccare il serbatoio con una quantità eccessiva di carburante.
 - Assicurarsi che non si verifichino perdite quando si sposta il prodotto o la tanica carburante.
 - Non posizionare il prodotto o una tanica carburante in ambienti in cui siano presenti fiamme libere, scintille o fiamme pilota. Assicurarsi che l'area di rimessaggio non contenga fiamme libere.

- Utilizzare solo contenitori omologati per spostare il carburante o riporlo in magazzino.
- Svuotare il serbatoio del carburante prima di lunghi periodi di stoccaggio. Attenersi alle leggi locali sullo smaltimento del carburante.
- Pulire il prodotto prima di un lungo periodo di stoccaggio.
- Rimuovere il cappuccio della candela prima di conservare il prodotto in magazzino per assicurarsi che il motore non si avvii accidentalmente.

Istruzioni di sicurezza per la manutenzione



AVVERTENZA: Leggere le seguenti avvertenze prima di utilizzare il prodotto.

- Arrestare il motore e assicurarsi che l'attrezzatura di taglio si arresti. Attendere che il prodotto si raffreddi prima di eseguire la manutenzione.
- Rimuovere il cappuccio dalla candela prima di eseguire la manutenzione.
- I fumi di scarico del motore contengono monossido di carbonio, un gas inodore, velenoso e altamente pericoloso che può causare la morte. Non far funzionare il prodotto in ambienti chiusi o in spazi angusti.
- I fumi di scarico del motore sono molto caldi e possono contenere scintille. Non mettere in funzione il prodotto in ambienti chiusi o vicino a materiale infiammabile.
- Accessori e modifiche apportate al prodotto che non siano stati approvati dal costruttore possono causare gravi lesioni, anche fatali. Non apportare modifiche al prodotto. Utilizzare sempre accessori originali.
- Se la manutenzione non viene eseguita correttamente e con regolarità, vi è un aumento nel rischio di lesioni personali e danni al prodotto.
- Eseguire unicamente la manutenzione consigliata in questo manuale operatore. Rivolgersi a un'officina Husqvarna autorizzata per tutti gli altri interventi.
- Rivolgersi a un'officina Husqvarna autorizzata per far svolgere regolarmente interventi di manutenzione sul prodotto.
- Sostituire le parti danneggiate, usurate o rotte.

Montaggio

Introduzione



AVVERTENZA: Leggere e comprendere il capitolo sulla sicurezza prima di montare il prodotto.

Installazione del gruppo di taglio

1. Allentare la vite sul gruppo di taglio (A).

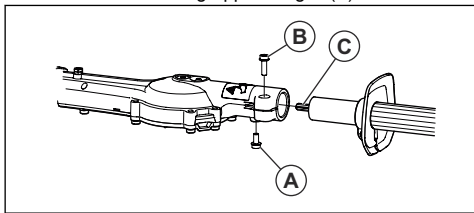

2. Posizionare l'albero sul gruppo di taglio. Allineare la vite (A) con il foro posteriore nell'albero.



ATTENZIONE: Accertarsi che l'albero di trasmissione (C) si innesti nell'ingranaggio del gruppo di taglio.

3. Serrare la vite (A) con le dita. Assicurarsi che la vite (A) entri nel foro dell'albero.
4. Serrare la vite (A) completamente.
5. Serrare la vite (B) completamente.

Utilizzo

Introduzione



AVVERTENZA: Leggere e comprendere il capitolo sulla sicurezza prima di utilizzare la macchina.

Cosa fare prima di azionare il prodotto

- Esaminare l'area di lavoro e rimuovere gli oggetti non fissati.
- Controllare il gruppo di taglio. Fare riferimento a *Controllo delle lame e della protezione lama alla pagina 206*.
- Assicurarsi che la scatola ingranaggi sia correttamente lubrificata.
- Accertarsi che i dispositivi di sicurezza del prodotto funzionino correttamente. Non utilizzare il prodotto senza che tutti i dispositivi di sicurezza siano installati correttamente.
- Assicurarsi che tutti i dadi e le viti siano serrati.
- Prima di avviare il prodotto, assicurarsi che tutti i coperchi siano fissati correttamente e che non siano danneggiati.
- Accertarsi che il gruppo di taglio si arresti con il motore al minimo.

Carburante

Questo prodotto è dotato di un motore a due tempi.



ATTENZIONE: Un carburante di tipo errato può causare danni al motore. Utilizzare una miscela di benzina e olio per motori a due tempi.

Carburante premiscelato

- Utilizzare carburante alchilato premiscelato Husqvarna per garantire le migliori prestazioni e prolungare la durata del motore. Questo carburante contiene sostanze chimiche meno pericolose rispetto al normale carburante, che riduce le emissioni di scarico pericolose. Con questo carburante, che

mantiene i componenti del motore più puliti, la quantità di residui dopo la combustione è inferiore.

Per miscelare il carburante

Benzina

- Utilizzare benzina senza piombo di buona qualità con massimo il 10% di etanolo.



ATTENZIONE: Non utilizzare benzina con un numero di ottani inferiore a 90 RON/87 AKI. Un numero inferiore di ottani può causare il battito in testa del motore, che provoca danni al motore.

Olio per motori a due tempi

- Per risultati e prestazioni ottimali, utilizzare l'olio per motori a due tempi Husqvarna.
- Se l'olio per motori a due tempi Husqvarna non è disponibile, utilizzare un olio per motori a due tempi raffreddati ad aria di buona qualità. Rivolgetevi al vostro rivenditore addetto all'assistenza per selezionare il tipo di olio.



ATTENZIONE: Non usare mai olio per motori fuoribordo a due tempi raffreddati ad acqua. Non utilizzare olio per motori a quattro tempi.

Per miscelare benzina e olio per motori a due tempi

Benzina, litri	Olio a due tempi, litri
	2% (50:1)
5	0,10
10	0,20
15	0,30
20	0,40



ATTENZIONE: Piccoli errori possono influenzare drasticamente il rapporto della miscela quando si miselano piccole quantità di carburante. Misurare con precisione la quantità d'olio e accertarsi di ottenere la giusta miscela.

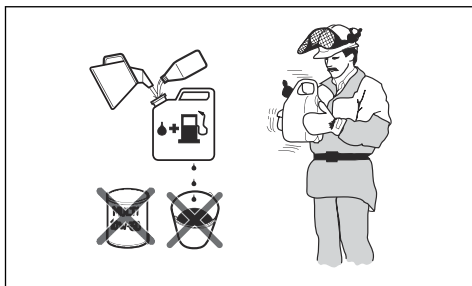

1. Riempire metà della quantità di benzina in un contenitore pulito per carburante.
2. Aggiungere la quantità totale di olio.
3. Mescolare la miscela.
4. Aggiungere la quantità residua di benzina nel contenitore.
5. Mescolare agitando con cura la miscela di carburante.



ATTENZIONE: Non mescolare il carburante più di 1 volta al mese.

Rifornimento di carburante

1. Arrestare il motore e farlo raffreddare.
2. Pulire l'area intorno al tappo del serbatoio del carburante.

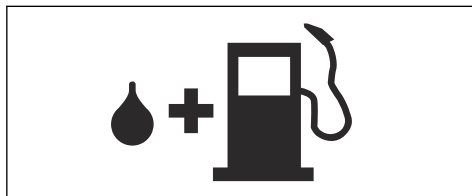

3. Agitare il contenitore e assicurarsi che il carburante sia ben mescolato.
4. Rimuovere lentamente il tappo del serbatoio del carburante per rilasciare la pressione.
5. Riempire il serbatoio del carburante.



ATTENZIONE: Assicurarsi che nel serbatoio non vi sia una quantità eccessiva di carburante. Il carburante si espande quando si scalda.

6. Stringere con cura il tappo del serbatoio del carburante.
7. Spostare il prodotto ad almeno 3 m/10 ft dal luogo e dalla fonte di rifornimento prima di avviare il motore.

Nota: Per individuare il serbatoio del carburante sul prodotto, fare riferimento a *Panoramica del prodotto alla pagina 201*.

Avviamento del motore



AVVERTENZA: Tenersi a una distanza minima di 15 m/50 ft da persone e animali quando si avvia il prodotto. Vi è il rischio che il gruppo di taglio cominci a ruotare.

1. Portare il comando della valvola dell'aria in posizione di starter.

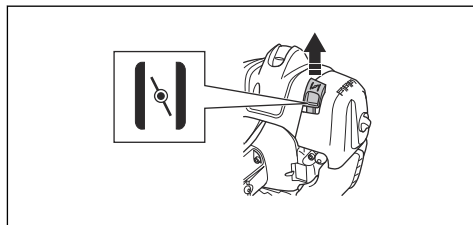

2. Premere il primer del carburante fino a quando la pompa comincia a rifornire di carburante.

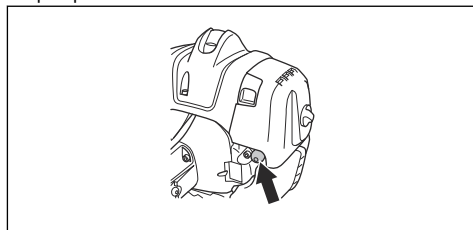

Nota: Non è necessario riempire il primer del carburante completamente.

3. Mantenere il corpo del prodotto a terra con la mano sinistra. Non mettere i piedi sul prodotto.

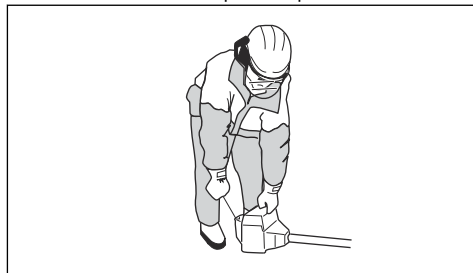

4. Tirare la maniglia di avviamento lentamente fino ad avvertire una leggera resistenza, quindi tirare la maniglia di avviamento con forza.



AVVERTENZA: Non avvolgere il cavo di avviamento attorno alla mano.

5. Continuare a tirare l'impugnatura della fune di avviamento finché il motore non si avvia.



ATTENZIONE: Non tirare la fune di avviamento a estensione completa e non lasciare andare l'impugnatura della fune di avviamento. Rilasciare lentamente la fune di avviamento per evitare di danneggiare il prodotto.

6. All'avvio del motore, riportare il comando della valvola dell'aria in posizione di funzionamento e applicare l'accelerazione massima. Il grilletto acceleratore si disinnesta automaticamente dalla posizione di avviamento.
7. Assicurarsi che il motore funzioni regolarmente.



AVVERTENZA: Se il cappuccio della candela è difettoso, per evitare scosse elettriche, non utilizzare il prodotto.

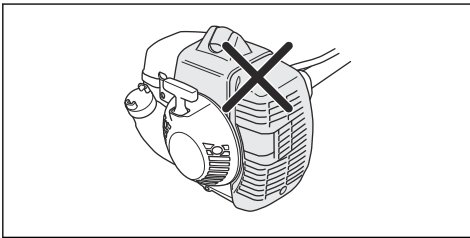

Nota: Per avviare il prodotto quando il motore è caldo, non è necessario utilizzare il comando della valvola dell'aria.

Arresto del prodotto

- Spostare l'interruttore di arresto in posizione di arresto per spegnere il motore.



ATTENZIONE: L'interruttore di arresto torna automaticamente nella posizione di funzionamento.

Utilizzo del prodotto

- Iniziare da terra e spostare il prodotto verso l'alto lungo la siepe se si tagliano i lati.

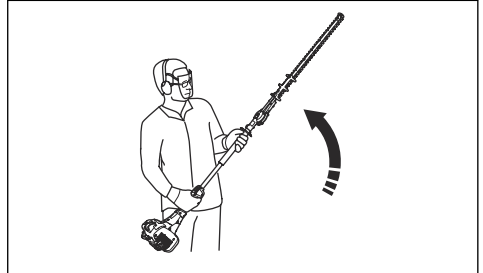

- Regolare la velocità da allineare al carico di lavoro.
- Assicurarsi che il motore non tocchi la siepe.
- Tenere il prodotto vicino al corpo per una posizione di lavoro stabile.

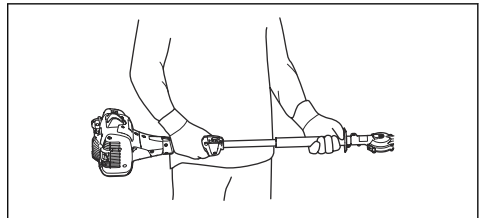

- Assicurarsi che la punta dell'attrezzatura di taglio non tocchi il terreno.
- Prestare la massima attenzione e lavorare lentamente fino a quando tutti i rami non sono tagliati correttamente.

Manutenzione

Introduzione



AVVERTENZA: Leggere attentamente il capitolo sulla sicurezza

prima di eseguire la manutenzione del prodotto.

Programma di manutenzione

Manutenzione	Prima dell'utilizzo	Dopo 40 ore	Dopo 100 ore
Pulire la superficie esterna.		Dopo ogni utilizzo.	
Rimuovere foglie, sporcizia e grasso superfluo dalla marmitta, dal tubo di scarico e dal motore.		Dopo ogni utilizzo.	
Accertarsi che il gruppo di taglio non ruoti al regime minimo.	X		
Effettuare un controllo dell'interruttore di arresto. Fare riferimento a <i>Controllo dell'interruttore di arresto alla pagina 205</i> .	X		
Controllare se il gruppo di taglio presenta danni o incrinature. Sostituirli, in caso di danni.	X		
Esaminare la protezione per la mano per rilevare eventuali danni o incrinature. Sostituirli, in caso di danni.	X		
Effettuare un controllo del blocco del grilletto acceleratore e del grilletto stesso. Fare riferimento a <i>Controllo del blocco del grilletto acceleratore alla pagina 205</i> .	X		
Esaminare il motore, il serbatoio del carburante e il tubo pescante per accertare eventuali perdite.	X		
Serrare dadi e viti.	X		
Esaminare il motorino di avviamento e la corda di avviamento per rilevare eventuali danni.		X	
Controllare che le viti che fissano le lame siano serrate correttamente.		X	
Pulire il filtro dell'aria. Pulire con maggiore frequenza se il prodotto viene utilizzato in aree polverose. Sostituirli, in caso di danni.		X	
Controllare se le unità antivibranti presentano danni o incrinature. Sostituirli, in caso di danni.		X	
Pulire la superficie esterna della candela e la zona circostante. Rimuovere la candela e misurare la distanza tra gli elettrodi. Regolare la distanza tra gli elettrodi o sostituire la candela. Fare riferimento a <i>Per esaminare la candela alla pagina 213</i> .		X	
Pulire il sistema di raffreddamento.		X	
Pulire la superficie esterna del carburatore e la zona circostante.		X	
Verificare la presenza di eventuali contaminanti nel filtro del carburante e che il tubo pescante non presenti incrinature o altri difetti. Sostituirli, in caso di danni.			X
Pulire o sostituire la rete parascintille sulla marmitta. Fare riferimento a <i>Controllo della marmitta alla pagina 206</i> .		X	
Pulire la superficie interna del serbatoio del carburante.			X
Sostituire la candela.			X
Verificare l'usura della frizione, della molla della frizione e del tamburo della frizione. In caso di danni, rivolgersi a un tecnico autorizzato per la sostituzione.			X
Assicurarsi che la scatola ingranaggi sia piena di grasso.			X

Manutenzione	Prima dell'utilizzo	Dopo 40 ore	Dopo 100 ore
Effettuare un controllo di tutti i cavi e i collegamenti.			X

Regolazione del regime minimo

1. Pulire il filtro dell'aria e fissare il coperchio del filtro dell'aria.
2. Avviare il prodotto. Fare riferimento a *Avviamento del motore alla pagina 209*.
3. Girare la vite a T di regolazione del minimo in senso orario fino a quando il gruppo di taglio non comincia a ruotare.

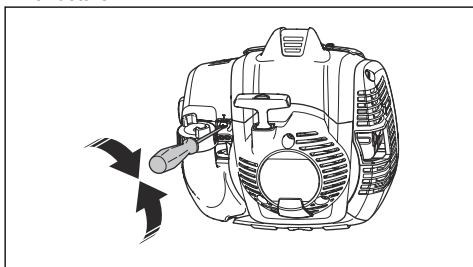

4. Ruotare la vite di regolazione del minimo in senso antiorario fino a quando il gruppo di taglio non si arresta.



AVVERTENZA: Se il gruppo di taglio non si ferma quando si regola il regime del motore al minimo, rivolgersi al più vicino centro assistenza. Non usare il prodotto prima di aver eseguito le necessarie regolazioni o riparazioni.

Nota: Il regime minimo è corretto quando il motore funziona regolarmente in tutte le posizioni. Fare riferimento a per il regime del minimo consigliato.

Manutenzione della marmitta

La marmitta riduce il livello di rumorosità e allontana i gas di scarico dall'operatore.



AVVERTENZA: La marmitta che dispone di un convertitore catalitico diventa molto calda durante il funzionamento e resta calda per un po' di tempo dopo aver arrestato il prodotto. Questo vale anche con il motore al minimo. Se si tocca il prodotto, si può rimanere ustionati. Prestare attenzione al rischio di incendio.

1. Spegner il prodotto e lasciarlo raffreddare.

2. Rimuovere il coperchio della marmitta.

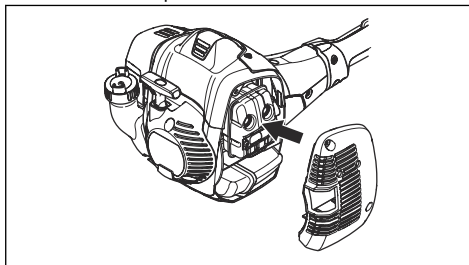

3. Rimuovere la vite di fissaggio della retina parascintille.

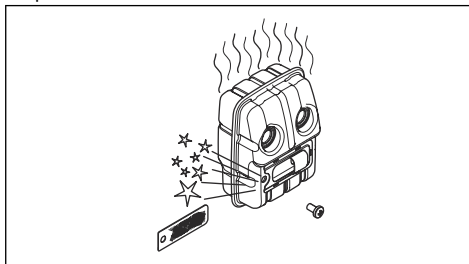

4. Pulire la retina parascintille se è bloccata o sostituirla se è danneggiata.



ATTENZIONE: Se la retina parascintille è danneggiata, va sostituita immediatamente. Non utilizzare un prodotto con la retina parascintille mancante o danneggiata sulla marmitta.



ATTENZIONE: Se la retina si ostruisce spesso, può essere che le funzioni del convertitore catalitico siano ridotte. Per un'ispezione della marmitta, contattare l'assistenza. Una retina parascintille ostruita provoca il surriscaldamento della macchina con conseguenti danni a cilindro e pistone.

Sistema di raffreddamento

Il prodotto è dotato di un sistema di raffreddamento per mantenere la temperatura di funzionamento il più bassa possibile.

Pulire i componenti del sistema di raffreddamento con una spazzola una volta a settimana o più spesso se le condizioni lo richiedono. Se il sistema di raffreddamento

è sporco o ostruito, provoca il surriscaldamento del prodotto, con conseguenti danni a cilindro e pistone.

Il sistema di raffreddamento è composto dai seguenti componenti:

1. Presa dell'aria nel dispositivo di avviamento.
2. Alette di ventilazione sul volano.
3. Flange di raffreddamento sul cilindro.
4. Coperchio del cilindro.
5. Copertura della marmitta.
6. Collettore della marmitta.

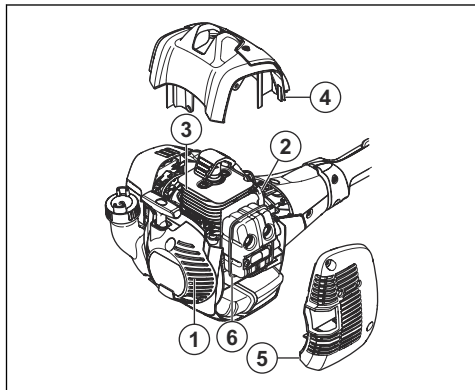

Per esaminare la candela



ATTENZIONE: Usare candele originali o del tipo raccomandato. Un tipo di candela errato può danneggiare il prodotto.

- Controllare la candela nel caso in cui il motore giri a bassa potenza, risulti difficile da avviare o non funzioni correttamente al regime minimo.
- Per ridurre il rischio di materiale superfluo sugli elettrodi delle candele, osservare le seguenti istruzioni:
 - a) Accertarsi che il regime minimo sia regolato correttamente.
 - b) Accertarsi che la miscela sia corretta.
 - c) Accertarsi che il filtro dell'aria sia pulito.
- Se la candela è incrostata, pulirla e controllare che la distanza tra gli elettrodi sia corretta; vedere *Dati tecnici alla pagina 216*.

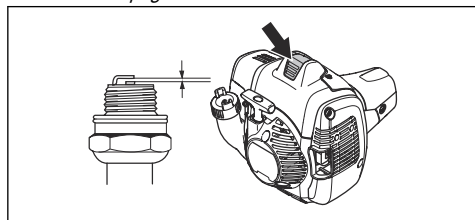

- Sostituire la candela secondo necessità.

Filtro dell'aria

Rimuovere la polvere e lo sporco dal filtro dell'aria per mantenerlo pulito al fine di evitare:

- Malfunzionamenti del carburatore.
- Problemi di avviamento.
- Perdita di potenza da parte del motore.
- Inutile usura dei componenti del motore.
- Consumo di carburante eccessivo

Pulire il filtro dell'aria a intervalli di 25 ore, o più spesso se l'ambiente è estremamente polveroso.

Pulizia del filtro dell'aria.



ATTENZIONE: Se il filtro dell'aria è danneggiato, molto sporco o intriso di carburante, deve essere sempre sostituito.

Se si utilizza un filtro dell'aria per un periodo di tempo prolungato, non può essere completamente pulito. Sostituire il filtro dell'aria a intervalli regolari.

1. Spostare la leva del comando dell'aria verso l'alto per chiudere la valvola dell'aria.

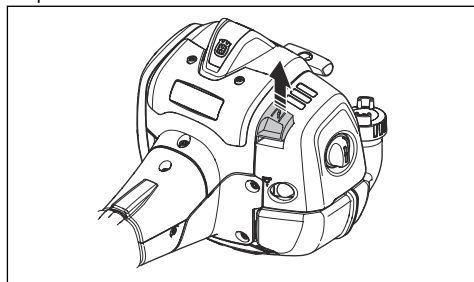

2. Rimuovere il filtro dell'aria e il relativo coperchio.

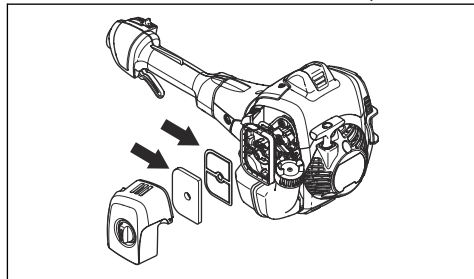

3. Pulire il filtro dell'aria con acqua calda e sapone.
4. Sostituire il filtro dell'aria se è troppo sporco per poterlo pulire completamente. Sostituire sempre un filtro dell'aria danneggiato.
5. Pulizia della superficie interna del coperchio del filtro. Utilizzare aria compressa o una spazzola.
6. Effettuare un controllo della superficie della guarnizione in gomma. Sostituire il filtro sulla guarnizione in gomma, se danneggiato.

7. Accertarsi che il filtro sia asciutto prima di montarlo.

Applicazione dell'olio sul filtro dell'aria in espanso



ATTENZIONE: Utilizzare sempre olio speciale per filtro Husqvarna. Non utilizzare altri tipi di olio.



AVVERTENZA: Indossare guanti protettivi. L'olio del filtro dell'aria può causare irritazioni cutanee.

1. Riporre il filtro dell'aria in espanso in un sacchetto di plastica.
2. Versare l'olio nel sacchetto di plastica.
3. Massaggiare il sacchetto di plastica per assicurarsi che l'olio venga distribuito in modo uniforme sul filtro dell'aria in espanso.
4. Rimuovere l'olio superfluo dal filtro dell'aria in espanso nel sacchetto di plastica.

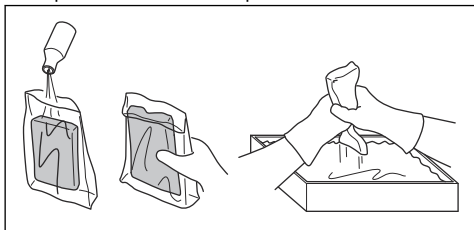

Lubrificazione della scatola ingranaggi



AVVERTENZA: Non toccare la scatola ingranaggi subito dopo il funzionamento del prodotto. La scatola ingranaggi è calda e può causare lesioni.

- Usare grasso speciale Husqvarna. Rivolgersi al centro di assistenza per maggiori informazioni sul grasso consigliato.
- Aggiungere il grasso con il nipplo di lubrificazione.

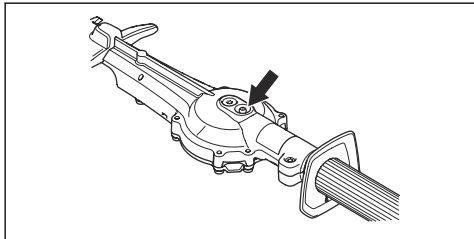

ATTENZIONE: Non riempire completamente la scatola ingranaggi.

Pulizia e lubrificazione delle lame

1. Pulire le lame da sostanze indesiderate, prima e dopo aver utilizzato il prodotto.
2. Lubrificare le lame se si prevede di non utilizzare il prodotto per un periodo di tempo prolungato.

Nota: Rivolgersi al centro di assistenza per maggiori informazioni sui detergenti e i lubrificanti consigliati.

Ispezione delle lame

1. Rimuovere il coperchio sulla presa della scatola ingranaggi.
2. Inserire la chiave universale nella presa della scatola ingranaggi e farla ruotare in senso orario e in senso antiorario. Accertarsi che le lame ruotino liberamente.

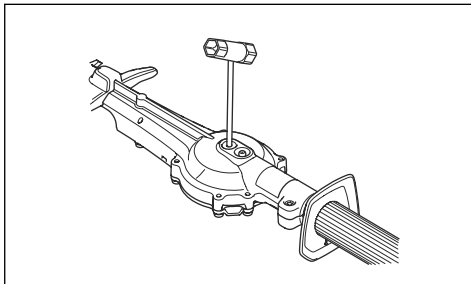

3. Esaminare i bordi delle lame per rilevare eventuali danni o deformazioni.
4. Usare una lima per rimuovere le irregolarità sulle lame.

Ricerca guasti

Il motore non si avvia		
Problema	Possibile causa	Azione raccomandata
Ganci di avviamento	I ganci del motorino di avviamento non possono muoversi liberamente.	Regolare o sostituire i ganci di avviamento.
		Pulire la zona circostante i ganci del dispositivo di avviamento.
		Rivolgersi a un centro assistenza autorizzato.
Serbatoio del carburante	Tipo di carburante non adatto.	Svuotare e utilizzare carburante corretto.
Carburatore	Regime minimo errato.	Regolare il regime minimo.
Nessuna scintilla	La candela è sporca o umida.	Accertarsi che la candela sia asciutta e pulita.
	Distanza tra gli elettrodi errata.	Pulire la candela. Accertarsi che la distanza tra gli elettrodi della candela sia corretta. Accertarsi che la candela sia montata con un dispositivo di soppressione.
		Per la corretta distanza tra gli elettrodi, fare riferimento a <i>Dati tecnici alla pagina 216</i> .
Candela	La candela è allentata.	Serrare la candela.

Il motore si avvia ma si arresta nuovamente		
Problema	Possibile causa	Azione raccomandata
Serbatoio del carburante	Tipo di carburante non adatto.	Svuotare e utilizzare carburante corretto.
Carburatore	Regime minimo errato.	Regolare il regime minimo. Vedere <i>Regolazione del regime minimo alla pagina 212</i> . Rivolgersi al centro di assistenza se necessario.
Filtro dell'aria	Filtro dell'aria intasato.	Pulire il filtro dell'aria.

Lama		
Problema	Possibili cause	Azione raccomandata
La lama si muove lentamente o non si muove.	La lama è bloccata o danneggiata.	Rimuovere dalle lame i materiali indesiderati. Vedere <i>Pulizia e lubrificazione delle lame alla pagina 214</i> . Eliminare eventuali bavature dalla lama, fare riferimento a <i>Ispezione delle lame alla pagina 214</i> . Sostituire la lama se danneggiata.
La lama non taglia con facilità.	La lama non è affilata o è danneggiata.	Affilare la lama, fare riferimento a <i>Ispezione delle lame alla pagina 214</i> . Sostituire la lama se danneggiata.

Lama		
Problema	Possibili cause	Azione raccomandata
La lama diventa calda.	Non c'è attrito tra le lame.	Eliminare eventuali bavature dalla lama e lubrificarla. Vedere <i>Ispesione delle lame alla pagina 214</i> .

Trasporto, stoccaggio e smaltimento

Trasporto e rimessaggio

- Fare raffreddare sempre il prodotto prima del rimessaggio.
 - Per trasportare e conservare il prodotto e il carburante, accertarsi che non vi siano perdite o fumi. Scintille o fiamme aperte, provocate ad esempio da dispositivi elettrici o caldaie, possono innescare un incendio.
 - Utilizzare sempre contenitori approvati per la conservazione e il trasporto del carburante.
- Svuotare il carburante prima del trasporto o prima di lunghi periodi di rimessaggio. Smaltire il carburante presso un apposito centro di smaltimento.
 - Fissare la protezione di trasporto durante il trasporto e lo stoccaggio.
 - Rimuovere il cappuccio dalla candela.
 - Fissare il prodotto durante il trasporto. Assicurarsi che non si possa spostare.
 - Pulire ed effettuare la manutenzione del prodotto prima di lunghi periodi di stoccaggio.

Dati tecnici

Dati tecnici

	525HF3S
Motore	
Cilindrata, cm ³	24,5
Alesaggio, mm	34
Corsa, mm	27
Regime minimo, giri/min	3000
Velocità massima raccomandata, giri/min	12000
Potenza max. motore a norma ISO 8893, kW/hp @ giri/min.	0,9/8500
Marmitta con convertitore catalitico	Si
Impianto di accensione con regolazione della velocità	Si
Impianto di accensione	
Candela	NGK BPM8Y
Distanza tra gli elettrodi, mm	0,65
Carburante e sistema di lubrificazione	
Capacità del serbatoio del carburante, l/cm ³	0,5/500
Peso	
Carburante escluso, kg	6,1

	525HF3S
Emissioni di rumore ³⁴	
Livello acustico, misurato dB (A)	105
Livello acustico, garantito L _{WA} dB(A)	106
Livelli di rumorosità ³⁵	
Livello di pressione acustica equivalente rispetto all'udito dell'operatore, misurato in base alle norme EN ISO 22868, dB(A)	92
Livelli di vibrazioni ³⁶	
Livelli di vibrazione equivalenti ($a_{hv,eq}$) sulle impugnature, misurati in base alle norme ISO 22867, m/s ² :	
anteriore/posteriore, mm/s ²	3,9/2,9
Lame	
Lunghezza, mm	650
Velocità delle lame, tagli/min	4339

³⁴ Emissioni di rumore nell'ambiente misurate come potenza sonora (L_{WA}) in base alla direttiva CE 2000/14/CE. Il livello di potenza acustica riportato per il prodotto è stato misurato con il gruppo di taglio originale che emette il livello massimo. La differenza tra potenza acustica misurata e garantita è che la potenza acustica garantita comprende anche la dispersione nel risultato di misurazione e le variazioni tra i diversi prodotti dello stesso modello come da Direttiva 2000/14/CE.

³⁵ I dati riportati per il livello di pressione acustica equivalente hanno una dispersione statistica tipica (deviazione standard) di 1 dB(A).

³⁶ I dati riportati per il livello di vibrazioni equivalente hanno una dispersione statistica tipica (deviazione standard) di 1 m/s².

Dichiarazione di conformità

Dichiarazione di conformità UE

Husqvarna AB, SE-561 82 Huskvarna, Svezia, tel.:
+46-36-146500, dichiara sotto la propria esclusiva
responsabilità che il prodotto indicato:

Descrizione	Tagliasiepi
Marchio	Husqvarna
Tipo / Modello	525HF3S
Identificazione	Numeri di serie a partire da 2022 e successivi

È pienamente conforme alle seguenti norme e direttive
UE:

Direttiva/norma	Descrizione
2006/42/CE	"sulle macchine"
2014/30/UE	"sulla compatibilità elettromagnetica"
2000/14/CE	"sull'emissione di rumore nell'ambiente, Allegato V"
2011/65/UE	"sulla restrizione dell'uso di determinate sostanze pericolose nelle apparecchiature elettriche ed elettroniche"

e che sono applicati gli standard e/o le specifiche
tecniche seguenti;

EN ISO 12100:2010

EN ISO 10517:2019

EN IEC 63000:2018

EN ISO 14982:2009

RISE SMP Svensk Maskinprovning AB, Box 7035,
SE-750 07 Uppsala, Svezia, ha eseguito il controllo-tipo
facoltativo per conto di Husqvarna AB.

Numero del certificato: SEC/14/2406

RISE SMP Svensk Maskinprovning AB, Box 7035,
SE-750 07 Uppsala, Svezia, ha certificato la
dichiarazione di conformità alla Direttiva dell'8
maggio 2000 "sull'emissione di rumore nell'ambiente"
2000/14/EC.

Huskvarna, Mar 14, 2022

Stefan Holmberg

Responsabile R&S, Technology Management

Husqvarna AB

Responsabile della documentazione tecnica



Two handwritten signatures in black ink are visible. The first signature is on the left and the second is on the right, both appearing to be in cursive script.

TURINYS

Įvadas.....	219	Gedimai ir jų šalinimas.....	232
Sauga.....	220	Transportavimas, saugojimas ir utilizavimas.....	233
Surinkimas.....	225	Techniniai duomenys.....	234
Naudojimas.....	226	Atitikties deklaracija.....	236
Techninė priežiūra.....	228		

Įvadas

Gaminio aprašas

Gaminys yra teleskopinės gyvatvorių žirkklės su vidaus degimo varikliu.

Naudojimas

Gaminį naudokite šakų ir šakelių kirpimui. Nenaudokite gaminio kitiems darbams.

Gaminio apžvalga

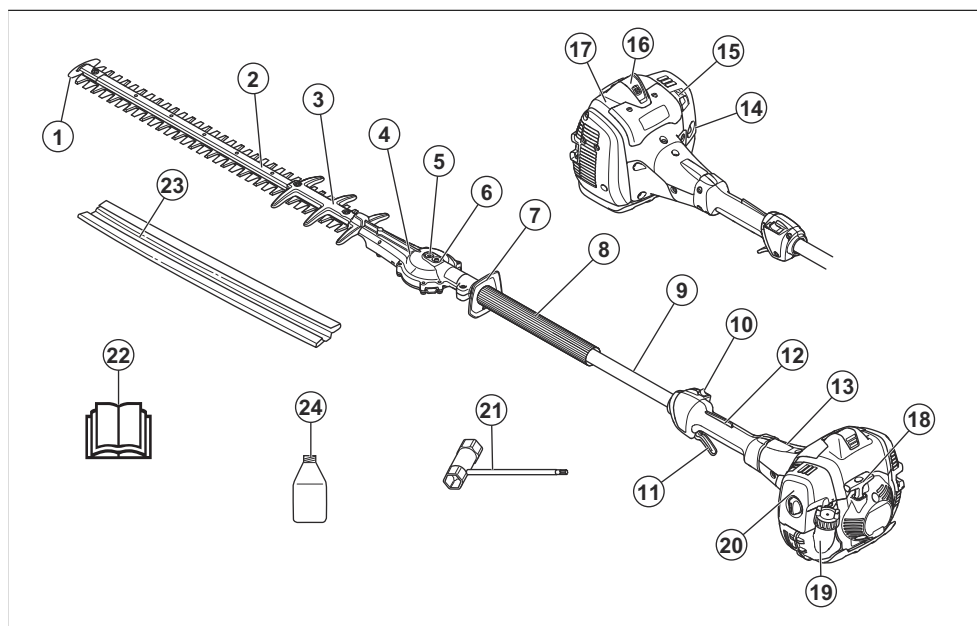

- | | |
|---|--|
| 1. Peilio galiuko apsauga | 13. Sankabos dangtelis |
| 2. Pjovimo agregatas | 14. Oro šalinimo siurbliukas |
| 3. Disko apsauga | 15. Oro sklendė |
| 4. Pavara | 16. Žvakės antgalis ir uždegimo žvakė |
| 5. Lizdas peiliams atjungti rankiniu būdu | 17. Cilindro dangtelis |
| 6. Tepimo antgalis | 18. Starterio virvės rankena |
| 7. Rankos apsauginis elementas | 19. Kuro bakelis |
| 8. Priekinė rankena | 20. Oro filtro dangtelis |
| 9. Velenas | 21. Kombinuotasis veržliaraktis |
| 10. Stabdymo jungiklis | 22. Naudojimo instrukcija |
| 11. Akceleratoriaus gaidukas | 23. Transportavimui skirtas apsauginis elementas |
| 12. Akceleratoriaus gaiduko fiksatorius | |

24. Dvitakčių variklių alyva. Galima įsigyti ne visose rinkose.

Simboliai ant gaminio



ĮSPĖJIMAS. Šis gaminys gali būti pavojingas ir rimtai sužeisti arba pražudyti naudotoją arba aplinkinius. Būkite atsargūs ir tinkamai naudokite gaminį.



Prieš naudodami gaminį atidžiai perskaitykite naudojimo instrukciją ir įsitikinkite, kad instrukcijas suprantate.



Vietose, kur ant jūsų gali užkristi daiktų, dėvėkite apsauginį šalimą. Naudokite patvirtintas apsaugines ausines. Naudokite patvirtintas akių apsaugos priemones.



Naudokite stabilius batus neslidžiais padais.



Naudokite patvirtintas apsaugines pirštines.



Prieš paliesdami pjovimo įrankį, visiškai sustabdykite gaminį.

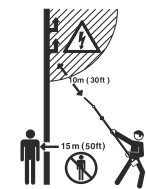

Šiame gaminyje nėra elektros izoliacijos. Jei gaminys liečiasi ar yra šalia aukštos įtampos elektros linijų, operatorius gali būti rimtai sužeistas ar mirti. Elektra gali judėti tarp skirtingų objektų kreivė. Kuo įtampa aukštesnė, tuo didesniu atstumu elektros energija gali būti perduodama. Elektros energija gali būti perduodama ir per šakas bei kitus daiktus, ypač jei jie yra drėgni. Visada laikykitės mažiausiai 10 m / 33 pėdų atstumo tarp gaminio ir įtampos laidų ir (arba) daiktų, kurie liečia juos. Jei reikia atlikti darbus šalia elektros laidų, prieš pradėdami darbus įsitikinkite, kad jie atjungti. Dirbdami išlaikykite mažiausiai 15 m / 50 pėdų atstumą nuo kitų žmonių ar gyvūnų.



Triukšmo emisijos į aplinką ženklিনimas atitinka ES ir Jungtinės Karalystės direktyvas bei reglamentus ir Naujojo Pietų Velso įstatymą „2017 m. aplinkos apsaugos (triukšmo kontrolės) reglamentas“. Gaminio garantuotasis garso galios lygis nurodytas *Techniniai duomenys psl. 234* ir etiketėje.

yyyywwxxxx

Nominalių parametrų plokštelėje nurodytas serijos numeris. **yyyy** yra pagaminimo metai, o **ww** yra pagaminimo savaitė.

Pasižymėkite: Kiti ant gaminio esantys simboliai (lipdukai) atitinka specialius tam tikrų rinkų sertifikavimo reikalavimus.

„Euro V“ standartas



PERSPĖJIMAS: Variklio modifikavimas panaikina šio produkto ES tipo patvirtinimą.



Šis gaminys atitinka taikomas EB direktyvas.



Šis gaminys atitinka taikytinų JK reglamentų nuostatas.

Sauga

Saugos ženklų reikšmės

[spėjimai, perspėjimai ir pastabos yra skirtos atkreipti dėmesį į ypač svarbias vadovo dalis.



PERSPĖJIMAS: Naudojamas, kai naudotojui ar šalia esantiems asmenims kyla mirtino arba sunkaus sužeidimo pavojus

arba, jei nesilaikoma vadove pateiktų nurodymų.



PASTABA: Naudojamas, kai kyla pavojus sugadinti gaminį, kitas medžiagas

arba padaryti žalą aplinkai, jei nesilaikoma vadove pateiktų nurodymų.

Pasižymėkite: Naudojamas papildomai informacijai apie konkrečią situaciją pateikti.

Bendrieji saugos nurodymai



PERSPĖJIMAS: Prieš naudodami gaminį, perskaitykite toliau esančius įspėjimus.

- Netinkamai ar nerūpestingai naudodami gaminį galite rimtai ar net mirtinai susižaloti. Todėl ypač svarbu perskaityti ir suprasti šias naudojimo instrukcijas.
- Šis gaminys veikdamas sukuria elektromagnetinį lauką. Tam tikromis aplinkybėmis šis laukas gali trikdyti aktyviųjų arba pasyviųjų medicininių implantų veiklą. Kad sumažėtų sunkauso ar netgi mirtino sužeidimo pavojus, medicininių implantų turintiems asmenims rekomenduojame prieš naudojant šį gaminį pasitarti su gydytoju ir implanto gamintoju.
- Ilgalaikė vibracija gali pakenkti silpnesnės sveikatos žmonių kraujo apytakai ir nervų sistemai. Pajutę somatinius negalavimo požymius, kreipkitės į gydytoją. Simptomai yra sustingimas, jutimo praradimas, dilgčiojimas, bėdymas, skausmas, silpnumas, odos spalvos ir būklės pakitimas. Šie simptomai dažniausiai pasireiškia pirštuose, plaštakose ir rankų sąnariuose. Rizika padidėja esant žemai temperatūrai.
- Jei tam tikroje situacijoje nežinosite, kaip pasielgti, teiraukitės specialisto. Kreipkitės į prekybos atstovą ar techninės priežiūros centro specialistus. Nesiimkite darbų, kurių nemokate ar jaučiatės nepakankamai kvalifikuoti.
- Panaudotame duslintuve / kibirkščių gesintuve ir kibirkščių gesintuvo montavimo paviršiuje gali būti degimo dalelių nuosėdų, kurios gali būti kancerogeninės. Dirbdami su duslintuvu ir (arba) kibirkščių gesintuvu, venkite šių junginių poveikio. Prieš pradėdami bet kokius darbus su duslintuvu ir (arba) kibirkščių gesintuvu žr. *Duslintuvo patikra psl. 224*.
- Atminkite, kad už nelaimingus atsitikimus arba pavojus, kurie gali kilti kitiems žmonėms arba jų turtui, atsako operatorius.
- Niekam kitam niekada nelieskite naudotis gaminiumi prieš tai neįsitikinę, ar jie suprato naudojimosi instrukcijų turinį.
- Niekada nelieskite vaikams naudoti gaminio ar būti arti jo. Gaminys turi spyruoklinį įjungimo / išjungimo jungiklį ir jį galima užvesti vos patraukus starterio rankenėlę, todėl net mažai vaikai prie tam tikrų aplinkybių gali savo jėgomis užvesti gaminį. Tai reiškia, kad iškyla pavojus sunkiai susižeisti. Todėl nuimkite žvakės antgalį, kai gaminys lieka be priežiūros.

- Gaminį laikykite ten, kur jo negali pasiekti vaikai.
- Niekada nenaudokite gaminio, jei esate pavargę, jei vartojote alkoholį ar vaistus, kurie gali turėti įtakos jūsų regėjimui, nuovokai ar koordinacijai.
- Niekada nenaudokite techniškai netvarkingo gaminio. Įrenginį reguliariai tikrinkite ir techniškai prižiūrėkite, kaip nurodyta šioje naudojimo instrukcijoje. Kai kuriuos techninės priežiūros darbus gali atlikti tik apmokyti ir kvalifikuoti specialistai. Žr. skyriuje „Techninė priežiūra“ pateiktas instrukcijas.
- Niekada nenaudokite gaminio, kurio konstrukcija yra pakeista ir neatitinka gamyklinių standartų.

Naudojimo saugos instrukcijos



PERSPĖJIMAS: Prieš naudodami gaminį, perskaitykite toliau esančius įspėjimus.

- Niekada nenaudokite gaminio ekstremaliomis klimatinėmis sąlygomis, pvz., esant dideliame šalčiui ar labai karštam ir/arba drėgnam klimatui.
- Pažeisti peiliai gali padidinti nelaimingų atsitikimų riziką.
- Žiūrėkite, kad dirbant niekas neprieitų arčiau kaip per 15 m / 50 pėd.
- Prieš užvesdami pjovimo įrangą, visada apsidairykite ir įsitikinkite, ar ji nesužeis kitų netoliese esančių žmonių ar gyvūnų.
- Patikrinkite darbo vietą. Pašalinkite daiktus, kurie gali pakilti nuo žemės.
- Visada įsitikinkite, kad jūsų darbo padėtis yra saugi ir stabili.
- Niekomet nepalikite gaminio be priežiūros, kai veikia variklis.
- Įsitikinkite, ar veikiant varikliui, rankos ir kojos neliečia pjovimo agregato.
- Jei kas nors darbo metu įstrigtų peiliuose, būtina išjungti variklį, sustoti ir prieš nuvalant peilius, kabelį atjungti nuo uždegimo žvakės. Nuo uždegimo žvakės atjunkite kabelį. žr. *Gaminio apžvalga psl. 219*.
- Išjungus variklį, rankomis ir kojomis nelieskite pjovimo agregato, kol jis pilnai nesustos.
- Saugokitės šakų nuolaužų, kurios gali būti išmetamos į orą pjovimo metu.
- Jeigu dėvite apsaugines ausines, būkite atidūs, kad išgirstumėte galimus įspėjamuosius signalus ar šūksnius. Išjungus variklį, visada nusiimkite apsaugines ausines.
- Niekada nedirbkite stovėdami ant kopėčių, suoliuko ar kito netvirtai pakelto pagrindo.
- Gaminį visada laikykite dviem rankom. Gaminį visada laikykite priešais kūną.
- Jei gaminį paliečia pašalinį objektą arba susidaro vibracijos, sustabdykite įrenginį. Nuo uždegimo žvakės atjunkite kabelį. Patikrinkite, ar gaminys nepažeistas. Suremontuokite pažeidimus.

- Patikrinkite, ar nepažeistas uždegimo žvakės dangtelis ir uždegimo laidas, kad išvengtumėte elektros smūgio.
- Patikrinkite, ar visos veržlės ir varžtai yra priveržti.
- Įsitinkite, kad pavaros korpusas pakankamai suteptas. Žr. *Pavaros korpuso tepimas psl. 232*.
- Naudojant gaminį įkaista pavaros korpusas. Nelieskite pavaros norėdami išvengti nudegimo žaizdų.
- Prieš užvedant įrenginį visi gaubtai ir apsaugos privalo būti pritvirtinti.
- Apsauginis dėklas visada turi būti ant pjovimo agregato, jei gaminys nenaudojamas.

- Naudokite tvirtus, neslystančius aulinius batus ar pusbačius.

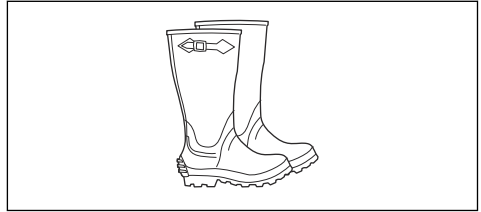

- Vilkėkite iš stiprios medžiagos pagamintus drabužius. Būtinai mūvėkite tvirtas, ilgas kelnes, vilkėkite aprangą ilgomis rankovėmis. Nevilkėkite laisvų drabužių, kurie gali užkibti už krūmokšnių ir šakų. Nenešioti papuošalų, trumpų kelnių ar atvirų batų ir nevaikščiokite basomis. Saugiai susisiekite plaukus aukščiau pečių.
- Netoliese turi būti pirmosios pagalbos vaistinė.

Asmeninės apsauginės priemonės



PERSPĖJIMAS: Prieš naudodami gaminį, perskaitykite toliau esančius išspėjimus.

- Naudodami įrenginį būtinai dėvėkite patvirtintas asmenines apsaugines priemones. Asmeninės apsauginės priemonės nepadės visiškai išvengti pavojaus susižeisti, tačiau nelaimingo atsitikimo atveju mažiau nukentėsite. Leiskite prekybos atstovui padėti pasirinkti tinkamą įrangą.
- Naudokite pakankamomis garso slopinimo savybėmis pasižyminčias patvirtintas apsaugines ausines. Ilgalais triukšmo poveikis gali nesugrąžinamai pakenkti klausai.
- Naudokite patvirtintas akių apsaugos priemones. Jei naudojamas apsauginis skydelis, turi būti nešiojami ir patvirtinti apsauginiai akiniai. Patvirtinti apsauginiai akiniai yra tie, kurie atitinka JAV ANSI Z87.1 standartą arba ES EN 166 standartą.

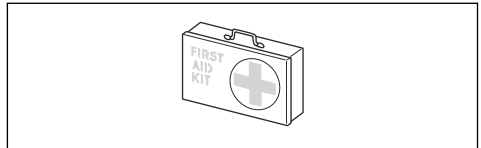

Gaminio apsauginės priemonės



PERSPĖJIMAS: Prieš naudodami gaminį, perskaitykite toliau esančius išspėjimus.

- Nesinaudokite gaminiu, jei jo apsauginės priemonės yra netvarkingos.
- Reguliariai tikrinkite apsaugines priemones. Jei apsauginės priemonės yra pažeistos, pasitarkite su „Husqvarna“ techninės priežiūros atstovu.
- Nemodifikuokite apsauginių priemonių

Akceleratoriaus gaiduko fiksatoriaus patikra

1. Patikrinkite, ar akceleratoriaus gaiduko fiksatorius (A) ir akceleratoriaus gaidukas (B) laisvai junginėjasi ir ar gerai veikia jų spyruoklių sistema.

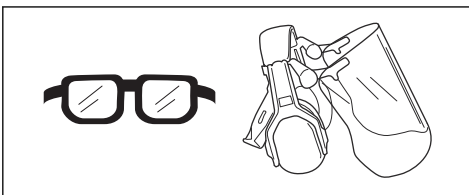
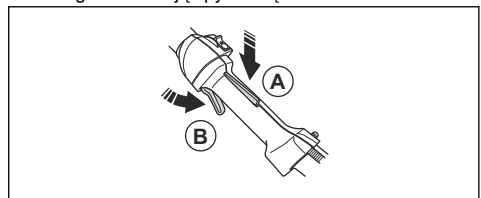

- Kai būtina, pvz., montuojant, apžiūrint arba valant pjovimo įrangą, užsimaukite pirštines.

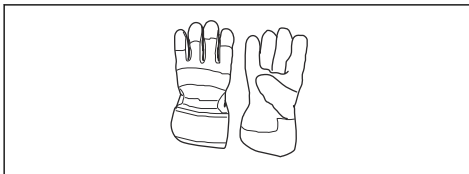

- Patikrinkite, ar veikiant laisvąją eiga akceleratoriaus gaidukas yra fiksuotas tuščiosios eigos padėtyje, kai akceleratoriaus blokatorius yra atleistas.

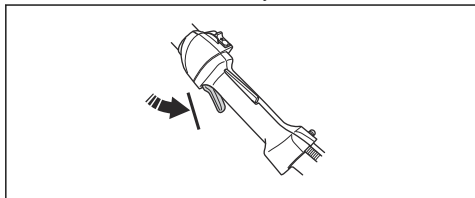

- Paspauskite akceleratoriaus gaiduko fiksatorių ir įsitikinkite, kad atleisus jis grįžta į savo pradinę padėtį.

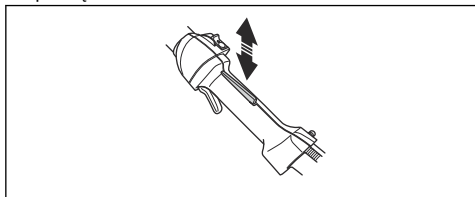

- Paleiskite gaminį. Žr. *Variklio užvedimas psl. 227*. Iki galo nuspauskite akceleratorių.

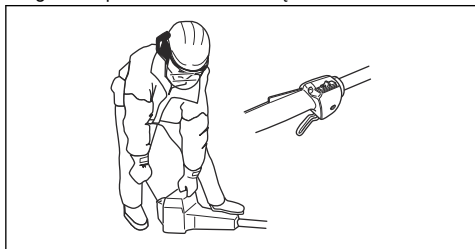

- Atleiskite akceleratoriaus gaiduką ir įsitikinkite, kad peiliai sustoja ir nejuda.



PERSPĖJIMAS: Jei peiliai juda akceleratoriaus rankenėlei esant laisvoje eigoje, būtina reguliuoti karbiuratoriaus laisvąją eigą. Žr. *Greičio tuščiąja eiga reguliavimas psl. 229*.

Stabdymo jungiklio patikra

- Užveskite variklį.
- Perjunkite stabdymo jungiklį į stabdymo padėtį ir patikrinkite, ar variklis išjungiamas.

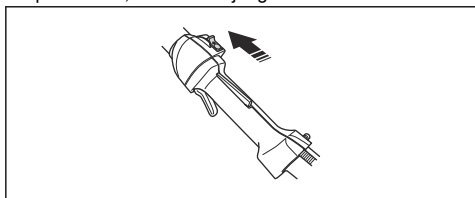

Rankos apsaugos patikra

Rankos apsauga saugo nuo peilių sužeidimų.

- Išjunkite variklį.
- Įsitikinkite, kad rankos apsauginis elementas yra tinkamai pritvirtintas.

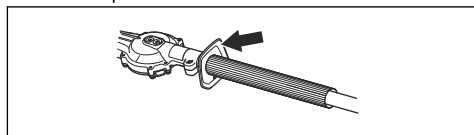

- Patikrinkite, ar nepažeista rankos apsauga.

Vibracijos slopinimo sistemos patikra



PERSPĖJIMAS: Neteisingai suvynioto lynelio ar netinkamos pjovimo įrangos naudojimas padidina vibraciją.

Vibracijos slopinimo sistema mažina rankenų vibraciją, kad būtų lengviau dirbti. Vibracijos slopinimo sistema sumažina vibraciją tarp variklio ir pjovimo įrangos.

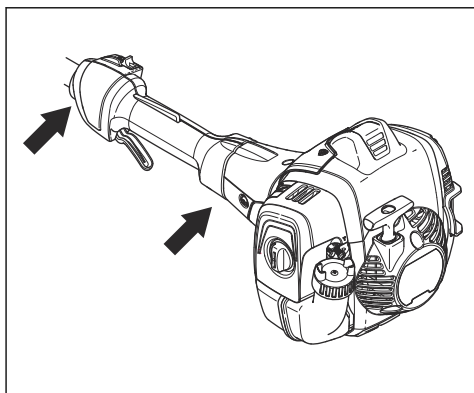

- Išjunkite variklį.
- Apžiūrėkite, ar sistema nedeformuota ir nesugadinta, pavyzdžiui, neįskilusi.
- Patikrinkite, ar tinkamai prijungti vibracijos slopinimo elementai.

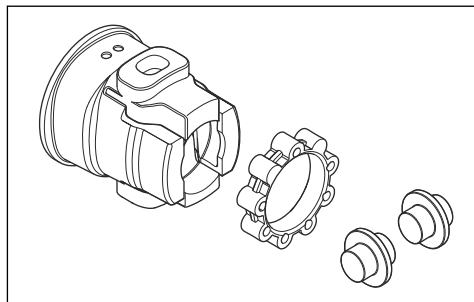

Duslintuvo patikra



PERSPĖJIMAS: Ant panaudoto duslintuvo / kibirkščių gesintuvo paviršiaus ir kibirkščių gesintuvo montavimo paviršiaus gali būti degimo dalelių nuosėdų, kurios gali būti kancerogeninės. Kad išvengtumėte odos kontakto su šiomis dalelėmis ir jų neįkvėptumėte, kai valote kibirkščių gesintuvą ir (arba) atliekate jo techninę priežiūrą, visada būtinai:

- mūvėkite pirštines;
- valymo ir (arba) techninės priežiūros darbus atlikite gerai vėdinamoje vietoje;
- nenaudokite suslėgto oro kibirkščių gesinimo tinkleliui valyti;
- valydami kibirkščių gesintuvą, naudokite plieninį šepetį ir valykite braukdami nuo savo kūno.



PERSPĖJIMAS: Nenaudokite gaminio, jei pažeistas jo duslintuvas arba jis yra prastos būsenos. Jei duslintuvas sugedęs, gražinkite gaminį „Husqvarna“ pardavimo atstovui / techninės priežiūros centrui.

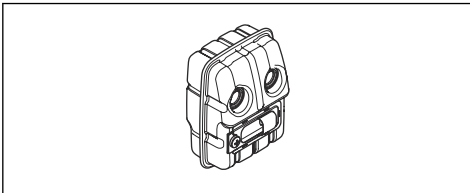

Duslintuvas iki minimumo sumažina triukšmo lygį ir nukreipia nuo naudotojo variklio išmetamąsias dujas.

- Apžiūrėkite, ar duslintuvas nesugadintas ir nedeformuotas.
- Pasirūpinkite, kad duslintuvas būtų tinkamai pritvirtintas prie gaminio.

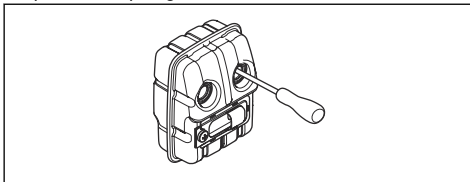

Pasižymėkite: Nenuimkite duslintuvo nuo gaminio.

- Jeigu jūsų įrenginio duslintuve yra kibirkščių gesinimo tinklelis, jį apžiūrėkite. Jeigu kibirkščių gesinimo tinklelis pažeistas, jį pakeiskite.

- Jeigu kibirkščių gesinimo tinklelis užsikimšęs, jį išvalykite Užsikimšus kibirkščių gesinimo tinkleliui variklis perkaista, todėl gali būti sugadintas variklis.
- Patikrinkite, ar tinkamai pritvirtintas kibirkščių gesinimo tinklelis.

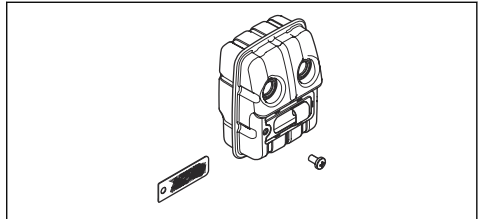

Peilių ir peilių apsaugos patikra

Išorinė peilių briaunos atlieka ir peilio apsaugos funkciją. Peilio apsauga saugo nuo įsijavimo.

- Išjunkite variklį ir įsitinkinkite, kad peiliai sustoję.
- Nuimkite uždegimo žvakės antgalį nuo uždegimo žvakės.
- Užsidėkite apsaugines pirštines.
- Patikrinkite, ar peilių ašmenys ir peilių apsauga nėra pažeista ar sulenkta. Visada pakeiskite pažeistą arba sulenktą peilį arba pažeistą peilio apsaugą.
- Įsitinkinkite, kad peiliai ir peilių pasauga tvirtai priveržta varžtu.

Degalų naudojimo sauga



PERSPĖJIMAS: Prieš naudodami gaminį, perskaitykite toliau esančius įspėjimus.

- Nemaišykite degalų patalpoje arba šalia šilumos šaltinio.
- Neužveskite gaminio, jei ant gaminio yra kuro arba variklio alyvos. Nuvalykite nepageidaujamą kurą / alyvą ir palaukite, kol gaminys išdžius. Nuvalykite nuo gaminio nepageidaujamą kurą.
- Apsipylę drabužius kuru nedelsiant persirenkite.
- Neapsipilkite kūno kuru, nes jis gali sužaloti. Apsipylę kūną kuru, jį nusiplaukite muilu ir vandeniu.
- Neužveskite variklio, jei apliejote gaminį arba kūną alyva arba kuru.
- Neužveskite gaminio, jei iš variklio sunkiasi skysčiai. Reguliariai tikrinkite, ar iš variklio nesisunkia skysčiai.
- Atsargiai elkitės su kuru. Kuras yra degus, o jo garai – sprogūs, todėl neatsargiai elgiantis galima susižaloti arba žūti.
- Neįkvėpkite kuro garų, nes jie gali sužaloti. Pasirūpinkite tinkamu vėdinimu.
- Nerūkykite greta kuro arba variklio.
- Nedėkite šiltų objektų greta kuro arba variklio.

- Nepilkite kuro, kai variklis užvestas.
- Prieš pildami kurą įsitikinkite, ar variklis ataušęs.
- Prieš pildami kurą lėtai atidarykite kuro bakelio dangtelį ir atsargiai išleiskite slėgį.
- Nepilkite į variklį kuro būdami patalpoje. Dėl oro stygiaus galima susižaloti arba žūti uždusęs arba apsinuodijus anglies monoksidu.
- Kruopščiai priveržkite kuro bakelio dangtelį, nes antraip gali kilti gaisras.
- Prieš pradėdami darbą patraukite gaminį mažiausiai 3 m (10 pėdų) nuo vietos, kurioje pylėte kurą.
- Nepripilkite į kuro bakelį pernelyg daug kuro.
- Pasirūpinkite, kad perkeliančiam gaminį arba kuro bakelį iš jo neišsiliėtų kuras.
- Nestatykite gaminio arba kuro bakelio greta atviros liepsnos, kibirkščių arba degiklio. Įsitikinkite, kad laikymo patalpoje nėra atviros liepsnos.
- Kurą gabenkite ir laikykite tik patvirtintuose bakeliuose.
- Prieš palikdami gaminį saugoti ilgesniam laikui, ištuštinkite kuro bakelį. Kurą utilizuokite atsižvelgdami į vietinius įstatymus.
- Nuvalykite gaminį prieš palikdami jį saugoti ilgesniam laikui.
- Prieš palikdami gaminį saugoti ilgesnį laiką atjunkite uždegimo žvakės antgalį, kad variklis netikėtai neužvestų.
- Išjunkite variklį ir įsitikinkite, kad pjovimo įranga nebesisuka. Prieš atlikdami priežiūros darbus leiskite gaminiai atvėsti.
- Prieš atlikdami priežiūros darbus atjunkite žvakės antgalį.
- Variklio išmetamosiose dujose yra anglies monoksido – nuodingų, bekvapių ir labai pavojingų dujų, nuo kurių poveikio galima mirti. Nenaudokite įrenginio patalpose ar uždarose erdvėse.
- Variklio išmetamosios dujos yra karštos, jose gali būti kibirkščių. Nenaudokite įrenginio patalpoje arba greta degių medžiagų.
- Gamintojo nepatvirtinti priedai ir gaminio pakeitimai gali rimtai ar net mirtinai sužeisti. Nekeiskite gaminio. Būtinai naudokite originalias atsargines dalis.
- Jeigu priežiūra atliekama netinkamai ir nereguliariai, padidėja pavojus susižeisti ir sugadinti įrenginį.
- Atlikite tik naudojimo instrukcijoje nurodytus priežiūros darbus. Visus kitus techninės priežiūros darbus patikėkite atlikti patvirtintam „Husqvarna“ techninės priežiūros atstovui.
- Patvirtintas „Husqvarna“ techninės priežiūros atstovas turi reguliariai atlikti gaminio techninę priežiūrą.
- Pakeiskite pažeistas, sulūžusias arba susidėvėjusias dalis.

Priežiūros saugos instrukcijos



PERSPĖJIMAS: Prieš naudodami gaminį, perskaitykite toliau esančius įspėjimus.

Surinkimas

Įvadas



PERSPĖJIMAS: Prieš surinkdami gaminį perskaitykite ir supraskite skyrių apie saugą.

Pjovimo agregato montavimas

1. Atlaisvinkite pjovimo agregato (A) varžtą.

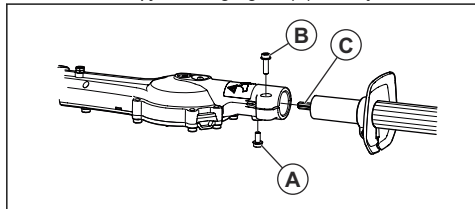

2. Įdėkite veleną į pjovimo agregatą. Sulygiuokite varžtą (A) su veleno anga.



PASTABA: Įsitikinkite, kad varantysis velenas (C) užsifiksuoja su pjovimo agregato krumpliaraičiu.

3. Pirštais priveržkite varžtą (A). Įsitikinkite, kad varžtas (A) įsistatė į veleno angą.
4. Priveržkite varžtą (A) iki galo.
5. Priveržkite varžtą (B) iki galo.

Naudojimas

Įvadas



PERSPĖJIMAS: Prieš naudodami gaminį perskaitykite ir supraskite skyrių apie saugą.

Prieš naudodami gaminį

- Patikrinkite darbo vietą ir nuimkite atsilaisvinusius daiktus.
- Atlikite pjovimo agregato patikrą. Žr. *Peilių ir peilių apsaugos patikra psl. 224*.
- Pasirūpinkite, kad pavaros korpusas būtų tinkamai suteptas.
- Įsitinkinkite, kad gaminio saugos įtaisai veikia tinkamai. Nenaudokite gaminio, jei visi saugos įtaisai nesumontuoti tinkamai.
- Patikrinkite, ar gerai priveržtos visos veržlės ir varžtai.
- Prieš paleisdami gaminį įsitinkinkite, kad visi dangčiai yra tinkamai pritvirtinti ir nepažeisti.
- Įsitinkinkite, kad pjovimo agregatas sustoja, kai variklis veikia tuščiaja eiga.

Degalai

Įrenginys turi dvitaktį variklį.



PASTABA: Naudojant netinkamo tipo degalus gali būti sugadintas variklis. Naudokite benzino ir dvitaktčių variklių alyvos mišinį.

Iš anksto sumaišyti degalai

- Naudokite Husqvarna iš anksto sumaišytus alkilintus degalus, siekdami geriausių rezultatų ir prailginti variklio tarnavimo laiką. Šiuose degaluose palyginti su įprastiniais degalais yra mažiau kenksmingų chemikalų, todėl sumažėja kenksmingų išmetamųjų dujų kiekis. Likučių po degimo kiekis yra mažesnis, naudojant šiuos degalus, todėl variklio komponentai išlieka švaresni.

Degalų maišymas

Benzinas

- Naudokite kokybišką bešvinį benzina, kurio etanolio koncentracija yra iki 10 %.



PASTABA: Nenaudokite benzino, kurio oktaninis skaičius yra mažesnis nei 90 RON/87 AKI. Naudojant žemesnio oktaninio skaičiaus degalus gali nesklendžiai veikti variklis, tai pažeis variklį.

Alyva dvitaktčiams varikliams

- Siekdami geriausių rezultatų ir našumo, naudokite Husqvarna dvitaktčių variklių alyvą.
- Jei negalite gauti Husqvarna dvitaktčio variklio alyvos, naudokite geros kokybės dvitaktčių variklių alyvą, skirtą oru aušinamiems varikliams Norėdami išsirinkti tinkamą alyvą, kreipkitės į techninio aptarnavimo atstovą.



PASTABA: Niekada nenaudokite dvitaktės alyvos, skirtos vandeniu aušinamiems valčių varikliams, dar vadinamos valčių variklių alyva. Nenaudokite alyvos, skirtos keturtaktčiams varikliams.

Degalų ir dvitaktčių variklių alyvos maišymas

Benzinas, litrais	Dvitaktčio variklio alyva, litrais
	2 % (50:1)
5	0,10
10	0,20
15	0,30
20	0,40



PASTABA: Maišant nedidelius degalų kiekius, nedidelė paklaida gali stipriai pakeisti mišinio santykį. Kruopščiai pamatuokite alyvos kiekį, kad gautumėte tinkamą mišinį.

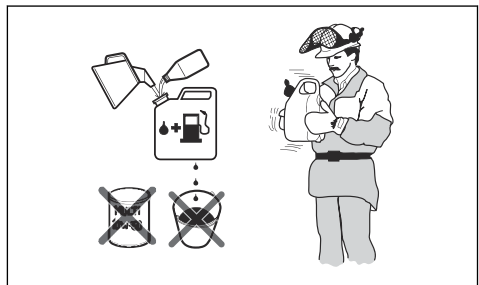

1. Pripildykite pusę kiekio degalų švarioje talpykloje degalams.
2. Supilkite visą alyvos kiekį.
3. Suplakite degalų mišinį.

4. Tada supilkite likusią benzino dalį į talpyklą.
5. Kruopščiai suplakite degalų mišinį.



PASTABA: Nesumaišykite degalų ilgesniam nei 1 mėnesio laikotarpiui.

Kuro bakelio užpildymas

1. Išjunkite variklį ir palaukite, kol jis atvės.
2. Nuvalykite sritį aplink kuro bakelio dangtelį.

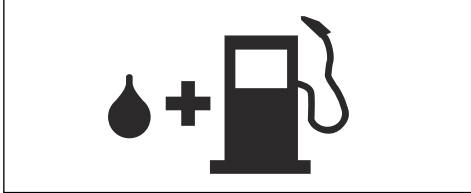

3. Papurtykite talpyklą, kad degalai gerai susimaišytų.
4. Lėtai nuimkite kuro bakelio dangtelį, kad išleistumėte slėgį.
5. Užpildykite degalų bakelį.



PASTABA: Degalų bakelio neperpildykite. Degalams įkaitus šie plečiasi.

6. Stipriai užsukite degalų bakelio dangtelį.
7. Prieš paleisdami gaminį visada patraukite jį 3 metrus / 10 pėdų nuo degalų pildymo vietos ir degalų talpyklos.

Pasižymėkite: Norėdami sužinoti, kur yra kuro bakelis jūsų gaminyje, žr. *Gaminio apžvalga psl. 219.*

Variklio užvedimas



PERSPĖJIMAS: Paleisdami gaminį laikykitės ne mažesniu kaip 15 m / 49 pėd. atstumu nuo žmonių ir gyvūnų. Yra pavojus, kad pjovimo agregatas pradės sukintis.

1. Nustatykite oro sklendės rankenėlę į uždarytos oro sklendės padėtį.

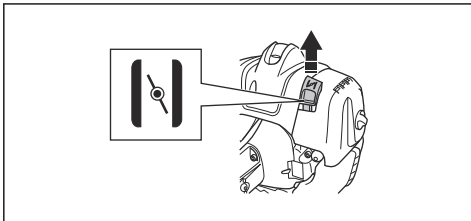

2. Spaudykite oro šalinimo siurbliuką, kol jis pradės pildytis degalų.

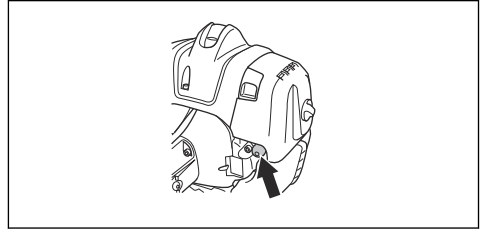

Pasižymėkite: Nebūtina visiškai pripildyti oro išleidimo pūslelės.

3. Laikykite gaminio korpusą ant žemės kairiąją ranka. Nelipkite ant gaminio.

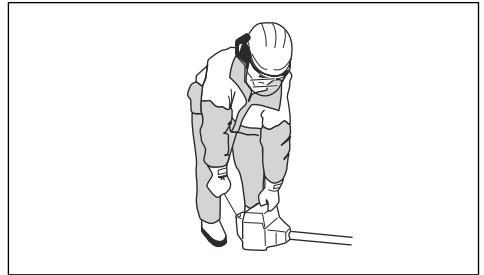

4. Lėtai traukite starterio virvės rankenėlę, kol pajusite nedidelį pasipriešinimą, tada stipriai trūktelėkite starterio virvės rankenėlę.



PERSPĖJIMAS: Nevyniokite starterio virvės sau ant rankos.

5. Toliau traukdykite starterio virvės rankeną, kol variklis užsives.



PASTABA: Netraukite starterio virvės iki galo ir nepaleiskite jos rankenėlės. Lėtai atleiskite starterio virvę, kad nesugadintumėte gaminio.

6. Kai variklis paleidžiamas, pasukite oro sklendės rankenėlę į darbinę padėtį ir įjunkite didžiausias apsuksas. Akceleratoriaus gaidukas automatiškai atšoka iš užvedimo padėties.
7. Įsitinkinkite, kad variklis veikia sklandžiai.



PERSPĖJIMAS: Nenaudokite gaminio su pažeistu uždegimo žvakės antgaliu, kad išvengtumėte elektros smūgio.

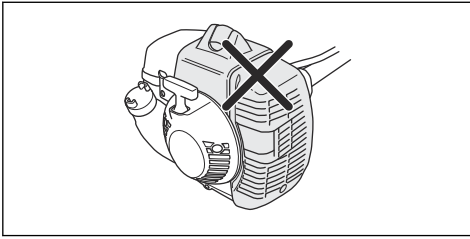

- Reguluokite greitį atsižvelgdami į darbinę apkrovą.
- Saugokitės, kad variklis neliestų gyvatvorės.
- Gaminį laikykite netoli kūno, kad stabiliau jį valdytumėte.

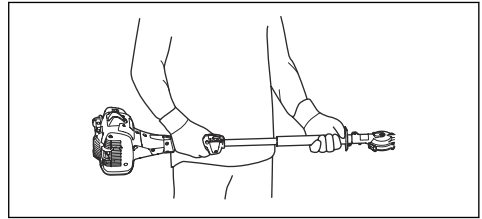

Pasižymėkite: Norint paleisti gaminį, kai variklis yra šiltas, nebūtina naudoti oro sklendės rankenėlės.

Gaminio sustabdymas

- Pastumkite stabdymo jungiklį į stabdymo padėtį, kad sustabdytumėte variklį.



PASTABA: Stabdymo jungiklis automatiškai grįžta į pradinę padėtį.

- Saugokitės, kad pjovimo įrangos galas nepaliestų žemės.
- Būkite atsargūs ir dirbkite lėtai, kol tinkamai nupjausite visas šakas.

Gaminio naudojimas

- Kirpdami gyvatvorės šonus pradėkite nuo apačios ir kelkite gaminį į viršų.



Techninė priežiūra

Įvadas



PERSPĖJIMAS: Prieš prižiūradami produktą, perskaitykite ir supraskite saugos skyrių.

Techninės priežiūros grafikas

Techninė priežiūra	Prieš naudojimą	Po 40 val.	Po 100 val.
Nuvalykite išorinį paviršių.		Kiekvieną kartą baigus darbą.	
Išvalykite duslintuvą, išmetimo vamzdį ir variklį nuo lapų, purvo ir tepalo pertekliaus.		Kiekvieną kartą baigus darbą.	

Techninė priežiūra	Prieš naudojimą	Po 40 val.	Po 100 val.
Išitikinkite, kad varikliui veikiant tuščiaja eiga pjovimo agregatas nejuda.	X		
Patikrinkite stabdymo jungiklį. Žr. <i>Stabdymo jungiklio patikra psl. 223.</i>	X		
Apžiūrėkite, ar nesugadinta ir neįtrūkusi pjovimo agregato apsauga. Jei pažeista, pakeiskite.	X		
Apžiūrėkite, ar nesugadinta ir neįtrūkusi rankos apsauga. Jei pažeista, pakeiskite.	X		
Patikrinkite akceleratoriaus gaiduko fiksatorių ir akceleratoriaus gaiduką. Žr. <i>Akceleratoriaus gaiduko fiksatoriaus patikra psl. 222.</i>	X		
Patikrinkite variklį, degalų bakelį ir žarneles, ar nėra nuotėkio.	X		
Priveržkite veržles ir varžtus.	X		
Patikrinkite, ar nesugadintas starteris ir starterio virvė.		X	
Patikrinkite, ar peilius laikantys varžtai yra tinkamai priveržti.		X	
Išvalykite oro filtrą. Jei naudojate dulkėtoje aplinkoje, valykite dažniau. Jei pažeista, pakeiskite.		X	
Apžiūrėkite, ar nesugadinti ir neįtrūkę vibracijos slopinimo elementai. Jei pažeista, pakeiskite.		X	
Nuvalykite uždegimo žvakės išorinį paviršių ir plotą aplink ją. Išimkite uždegimo žvakę ir išmatuokite tarpą tarp elektrodų. Sureguliuokite tarpą tarp elektrodų arba pakeiskite uždegimo žvakę. Žr. <i>Uždegimo žvakės tikrinimas psl. 231.</i>		X	
Išvalykite aušinimo sistemą.		X	
Išvalykite karbiuratoriaus išorinį paviršių ir plotą aplink jį.		X	
Patikrinkite, ar neužterštas degalų filtras, neįtrūkusi ir kitaip nesugadinta degalų žarnelė. Jei pažeista, pakeiskite.			X
Išvalykite arba pakeiskite duslintuvo kibirkščių slopintuvą. Žr. <i>Duslintuvo patikra psl. 224.</i>		X	
Išvalykite degalų bako vidinį paviršių.			X
Pakeiskite uždegimo žvakę.			X
Patikrinkite, ar nesusidėvėjusi sankaba, sankabos spyruoklė ir sankabos būgnelis. Jei sankaba pažeista, ją turėtų pakeisti igalioias techninės priežiūros specialistas.			X
Pasirūpinkite, kad pavaros korpusas būtų pripildytas tepalo.			X
Patikrinkite visus laidus ir jungtis.			X

Greičio tuščiaja eiga reguliavimas

1. Išvalykite oro filtrą ir pritvirtinkite oro filtro dangtelį.
2. Paleiskite gaminį. Žr. *Variklio užvedimas psl. 227.*

3. Pirmiausia laisvos eigos varžtą T pasukite pagal laikrodžio rodyklę, kol pjovimo agregatas pradės judėti.

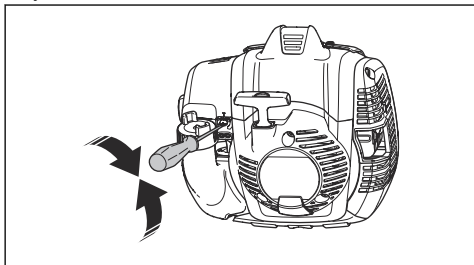

4. Laisvosios eigos varžtą sukite prieš laikrodžio rodyklę, kol pjovimo agregatas sustos.



PERSPĖJIMAS: Jeigu pjovimo agregatas nesustoja, kai sureguliuojate greitį tuščiąja eiga, kreipkitės į artimiausią techninės priežiūros atstovą. Nenaudokite įrenginio, kol jis nėra tinkamai sureguliuotas arba sutaisytas.

Pasižymėkite: Greitis tuščiąja eiga yra tinkamas, kai variklis tolygiai veikia visose padėtyse. Rekomenduojamo greičio tuščiąja eiga ieškokite .

Duslintuvo priežiūra

Duslintuvas mažina triukšmo lygį ir nukreipia išmetamąsias dujas nuo naudotojo.



PERSPĖJIMAS: Duslintuvai, kuriuose yra katalizatorius, eksploatuojant stipriai įkaista ir kurį laiką lieka karšti sustabdžius gaminį. Tai vyksta ir dirbant tuščiąja eiga. Palietę gaminį, galite nudegti odą. Atsiminkite, kad yra gaisro pavojus.

1. Išjunkite produktą ir atvėsti.
2. Nuimkite duslintuvo dangtį.

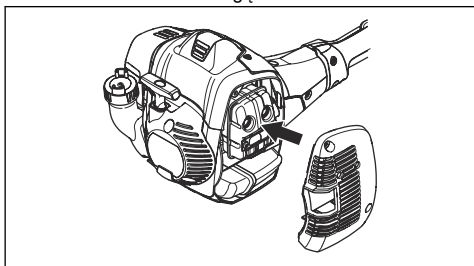

3. Išsukite varžtą, laikantį kibirkščių gesinimo tinklėlį.

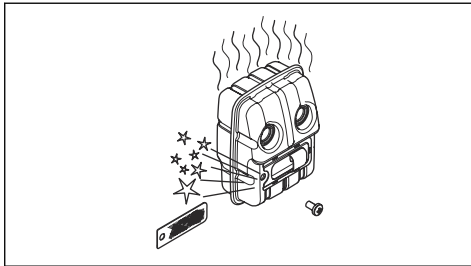

4. Nuvalykite kibirkščių gesinimo tinklėlį, jei jis užsikimšęs, arba pakeiskite, jei pažeistas.



PASTABA: Pažeistą kibirkščių gesinimo tinklėlį būtina pakeisti. Nenaudokite gaminio, jeigu ant duslintuvo nėra kibirkščių gesinimo tinklelio arba jis pažeistas.



PASTABA: Jei kibirkščių gesinimo tinklelis dažnai užsikimša, tai gali reikšti, kad blogai veikia katalizatorius. Dėl duslintuvo patikrinimo kreipkitės į techninės priežiūros atstovą. Dėl užsikimšusio kibirkščių gesinimo tinklelio įrenginys gali perkaisti ir pažeisti cilindrą bei stūmoklį.

Aušinimo sistema

Gaminyje yra aušinimo sistema, skirta kuo žemesnei temperatūrai palaikyti.

Kartą per savaitę ar dažniau šepetėliu išvalykite aušinimo sistemos dalis. Jei aušinimo sistema nešvari ar užsikimšusi, gaminys perkais, o dėl to bus pažeistas cilindras ir stūmoklis.

Aušinimo sistemą sudaro šios dalys:

1. Oro padavimo skylė starteryje.
2. Smagratis su sparneliais.
3. Aušinimo flanšai ant cilindro.
4. Cilindro dangtelis.
5. Duslintuvo gaubtas.
6. Duslintuvo plokštė.

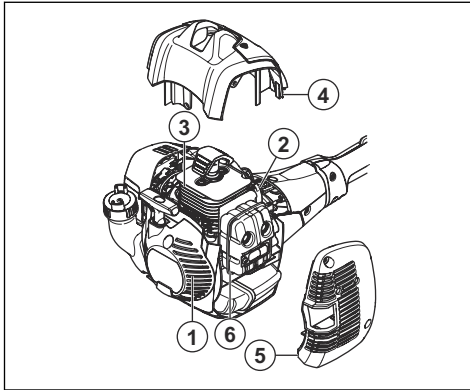

Uždegimo žvakės tikrinimas



PASTABA: Visada naudokite rekomenduojamo tipo žvakes. Netinkamo tipo uždegimo žvakė gali pažeisti gaminį.

- Patikrinkite uždegimo žvakę, jei variklio galingumas mažas, ji sunku paleisti arba jis netinkamai veikia tuščiąja eiga.
- Norėdami sumažinti pašalinių medžiagų atsiradimą ant uždegimo žvakės elektrodų, laikykitės šių instrukcijų:
 - a) Įsitinkinkite, kad tinkamai sureguliuotas greitis tuščiąja eiga.
 - b) Įsitinkinkite, kad naudojate tinkamą kuro mišinį.
 - c) Patikrinkite, ar oro filtras yra švarus.
- Jeigu uždegimo žvakė purvina, nuvalykite ją ir patikrinkite, ar nustatytas tinkamas tarpas tarp elektrodų, žr. *Techniniai duomenys psl. 234*.

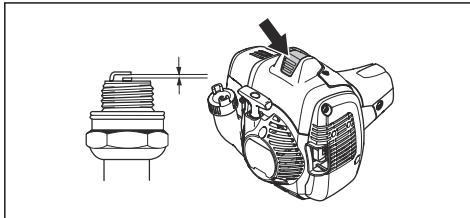

- Esant reikalui pakeiskite uždegimo žvakę.

Oro filtras

Išvalykite dulkes ir purvą iš oro filtro ir palaikykite jo švarą, kad išvengtumėte:

- Karbiuratoriaus veikimo sutrikimų.
- Užvedimo problemų.
- Galingumo sumažėjimo.
- Bereikalingo variklio detalių dėvėjimosi.
- Per didelių degalų sąnaudų.

Oro filtrą valykite kas 25 valandas arba dažniau, jei darbo vieta yra neįprastai dulkieta.

Oro filtro valymas



PASTABA: Pažeistą, labai purviną arba permirkusį oro filtrą reikia pakeisti.

Jeį naudojate oro filtrą ilgai, jo nepavyks visiškai išvalyti. Reguliariai keiskite oro filtrą nauju.

1. Pastumkite oro sklendės svirtį į viršų, kad uždarytumėte oro sklendę.

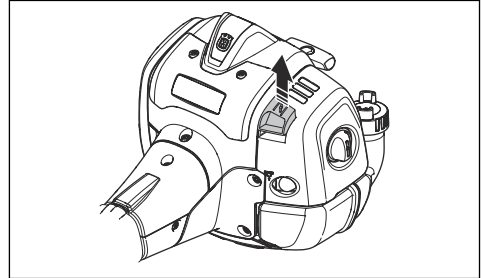

2. Nuimkite oro filtro dangtelį ir išimkite oro filtrą.

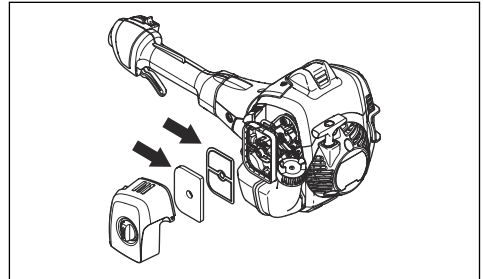

3. Išplaukite oro filtrą šiltame muiluotame vandenyje.
4. Pakeiskite oro filtrą, jei jis toks purvinas, kad jo nebeįmanoma išplauti. Visada pakeiskite pažeistą oro filtrą.
5. Taip pat išvalykite vidinį filtro dangtelio paviršių. Valykite oru arba šepetėliu.
6. Patikrinkite guminio tarpiklio paviršių. Pakeiskite filtrą ant guminio tarpiklio, jei jis pažeistas.
7. Prieš sumontuodami oro filtrą, palaukite, kol jis išdžius.

Porolono oro filtro tepimas alyva



PASTABA: Visada naudokite Husqvarna specialią oro filtrų alyvą. Nenaudokite kitų rūšių alyvos.



PERSPĒJIMAS: Uzsimaucite apsaugines pirštines. Oro filtro alyva gali sudirginti odā.

1. Iđekite porolono oro filtra ģ plastikinģ maišelģ.
2. Īpilkite alyvas ģ plastikinģ maišelģ.
3. Trinkite plastikinģ maišelģ, kad alyva tolygia pasiskirstytģ ant porolono oro filtra.
4. Īspauskrite alyvas pertekĻi ģ porolono oro filtra, kol jis dar ģra maišelģe.

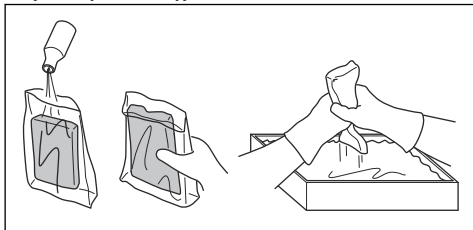

Pavaros korpuso tepimas



PERSPĒJIMAS: Baigę naudoti gaminģ nelieskite pavaros korpuso. Pavaros korpusas ģra karġtas ir gali sužeisti.

- Naudokite Husqvarna specialģ tepalā. Dēl ģssamesnēs informācijas apie rekomenduojamus tepalus kreipkitēs ģ tehninēs priežiūros atstovā.
- Īspauskrite alyvas pro tepimo atņgalģ.

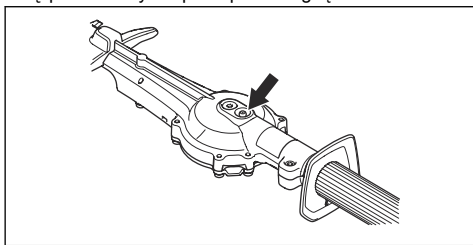

PASTABA: Nepripildykite sklidinai pavaros korpuso.

Peilių valymas ir tepimas

1. Prieš naudodami gaminģ ir ģj panaudoję nuvalykite pašalines medžiagas nuo peilių.
2. Jeigu ketinate ilgā laikā nenaudoti, sutepkite peilius.

Pasižymėkite: Dēl ģssamesnēs informācijas apie rekomenduojamas valymo medžiagas ir tepalus kreipkitēs ģ techninēs priežiūros atstovā.

Norėdami patikrinti peilius

1. Nuimkite dangtelģ nuo pavaros korpuso lizdo.
2. Īstatykite veržliarakť ģ pavaros korpuso lizdā ir sukite pagal laikrodžio rodyklę ir prieš ģj. Īsitinkinkite, kad peiliai laisvai juda.

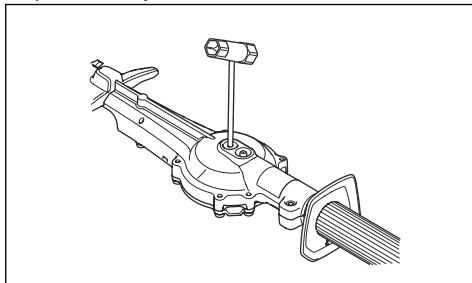

3. Patikrinkite, ar nepažeistos ir nedeformuotos peilių briaunos.
4. Naudodami dildę pašalinkite peilių nelygumus.

Gedimai ir jų šalinimas

Nepavyksta užvesti variklio

Problema	Galima priežastis	Rekomenduojamas veiksmas
Starterio strektės	Starterio strektės negali laisvai judėti.	Sureguliuokite arba pakeiskite starterio strektes.
		Nuvalykite sritį aplink starterio strektes.
		Kreipkitēs ģ įgaliotā priežiūros specialistā.
Kuro bakelis	Netinkama kuro rūšis.	Īšleiskite ir naudokite tinkamā kurā.

Nepavyksta užvesti variklio		
Problema	Galima priežastis	Rekomenduojamas veiksmas
Karbiuratorius	Netinkamas greitis tuščiaja eiga.	Sureguliuokite greitį tuščiaja eiga.
Nėra kibirkštis	Uždegimo žvakė nešvari arba drėgna.	Pasirūpinkite, kad uždegimo žvakė būtų sausa ir švari.
	Netinkamas tarpas tarp elektrodų.	Išvalykite žvakę. Patikrinkite, ar tarpas tarp uždegimo žvakės elektrodų yra tinkamas. Įsitikinkite, kad uždegimo žvakėje yra slopintuvas. Tinkamą tarpą tarp elektrodų žr. <i>Techniniai duomenys psl. 234.</i>
Uždegimo žvakė	Atsileidusi uždegimo žvakė.	Priveržkite uždegimo žvakę.

Variklis užsiveda, tačiau vėl užgęsta.		
Problema	Galima priežastis	Rekomenduojamas veiksmas
Kuro bakelis	Netinkama kuro rūšis.	Išleiskite ir naudokite tinkamą kurą.
Karbiuratorius	Netinkamas greitis tuščiaja eiga.	Sureguliuokite greitį tuščiaja eiga. žr. <i>Greičio tuščiaja eiga reguliavimas psl. 229.</i> Jei reikia, kreipkitės į savo priežiūros specialistą.
Oro filtras	Užsikimšęs oro filtras	Išvalykite oro filtrą.

Peilis		
Problema	Galimos priežastys	Rekomenduojamas veiksmas
Peilis juda lėtai arba išvis nejudą.	Peilis užblokuotas arba pažeistas.	Pašalinkite nepageidaujamas medžiagas nuo peilio. žr. <i>Peilių valymas ir tepimas psl. 232.</i> Pažalinkite peilių nelygumus, žr. <i>Norėdami patikrinti peilius psl. 232.</i> Sugadintą geležtę pakeiskite.
Peilis sunkiai sukasi.	Peilis atšipęs arba pažeistas.	Pagaląskite peilį, žr. <i>Norėdami patikrinti peilius psl. 232.</i> Sugadintą geležtę pakeiskite.
Peilis įkaista.	Tarp peilių susidaro trintis.	Pažalinkite peilių nelygumus ir sutepkite peilius. Žr. <i>Norėdami patikrinti peilius psl. 232.</i>

Transportavimas, saugojimas ir utilizavimas

Gabenimas ir laikymas

- Prieš pastatydami saugoti, visuomet leiskite gaminiui atvėsti.
- Norėdami laikyti ir transportuoti gaminį ir kurą, įsitikinkite, kad jis neprateka ir neskleidžia

išmetamųjų dujų. Žiežirbos arba atvira ugnis, pvz., elektriniai įrenginiai arba džiovintuvai, gali sukelti gaisrą.

- Laikydami ir transportuodami kurą visada naudokite patvirtintus konteinerius.

- Prieš palikdami gaminį saugoti ilgesniam laikui, išpilkite kurą. Kurą išpilkite tinkamoje šalinimo vietoje.
- Gabendami arba laikydami uždėkite gabenimo apsaugą.
- Nuimkite uždegimo žvakės antgalį nuo uždegimo žvakės.
- Gabendami pritvirtinkite įrenginį. Pasirūpinkite, kad jis negalėtų pajudėti.
- Prieš padėdami laikyti ilgesniam laikui, įrenginį išvalykite ir atlikite techninę priežiūrą

Techniniai duomenys

Techniniai duomenys

	525HF3S
Variklis	
Cilindro darbinis tūris, cm ³	24,5
Cilindro skersmuo, mm	34
Stūmoklio eiga, mm	27
Greitis tuščiaja eiga, aps./min	3 000
Rekomenduojamos maks. apskukos be apkrovos, r/min	12000
Maks. variklio galia pagal ISO 8893, kW/AG esant aps./min.	0,9/8500
Duslintuvas su katalizatoriumi	Taip
Apsisukimų skaičiumi reguliuojama degimo sistema	Taip
Uždegimo sistema	
Uždegimo žvakė	NGK BPM8Y
Tarpas tarp elektrodų, mm	0,65
Degalų / tepimo sistema	
Kuro bakelio talpa, l/cm ³	0,5 / 500
Svoris	
Be kuro, kg	6,1
Skleidžiamas triukšmas ³⁷	
Garso galios lygis, išmatuotas dB (A)	105
Garso galios lygis, garantuojamas L _{WA} dB (A)	106
Garso lygiai ³⁸	
Tolygus garso spaudimo naudotojo ausiai lygis, matuojamas pagal ISO 22868, dB(A)	92

³⁷ Triukšmas, skleidžiamas į aplinką, išmatuotas kaip garso galia (L_{WA}) pagal EB direktyvą 2000/14/EB. Pateiktas įrenginio garso stiprumo lygis buvo išmatuotas naudojant didžiausią garšą sukeltantį originalų pjovimo įtaisą. Skirtumas tarp garantuojamojo ir matuojamojo garso stiprumo yra tas, kad pagal Direktyvą 2000/14/EB garantuojamasis garso stiprumas apima ir matavimo rezultatų sklaidą bei nukrypimus tarp skirtingų to pačio modelio įrenginių.

³⁸ Pateikiamų ekvivalentinio garso slėgio duomenų būdingoji statistinė sklaida (standartinis nuokrypis) lygi 1 dB (A).

	525HF3S
Vibracijos lygis ³⁹	
Ekvivalentiški rankenų vibracijos lygiai ($a_{hv,eq}$), išmatuoti pagal ISO 22867, m/s^2 :	
Priekinė / galinė, mm/s^2	3,9/2,9
Peiliai	
Ilgis, mm	650
Peilio greitis, aps. / min.	4339

³⁹ Pateiktuose atitinkamo vibracijos lygio duomenyse yra $1 m/s^2$ tipiška statistinė sklaida (standartinis nuokrypis).

Atitikties deklaracija

ES atitikties deklaracija

Mes, **Husqvarna AB**, SE-561 82 Huskvarna, Švedija, tel. +46-36-146500, atsakingai patvirtiname, kad gaminys:

Aprašymas	Gyvatvorių žirklys
Gamintojas	Husqvarna
Tipas / modelis	525HF3S
Identifikacijos numeris	Serijos numeriai nuo šios datos: 2022 ir vėlesnis

visiškai atitinka šias ES direktyvas ir reglamentus:

Direktyva / reglamentas	Aprašymas
2006/42/EB	„dėl mašinų“
2014/30/ES	dėl elektromagnetinio suderinamumo
2000/14/EB	„dėl į aplinką skleidžiamų triukšmo emisijų, V priedas“
2011/65/ES	„dėl tam tikrų pavojingų medžiagų naudojimo elektros ir elektroninėje įrangoje apribojimo“

ir kad laikomasi šių standartų ir (arba) techninių specifikacijų

EN ISO 12100:2010

EN ISO 10517:2019

EN IEC 63000:2018

EN ISO 14982:2009

RISE SMP Svensk Maskinprovning AB, Box 7035, SE-750 07 Uppsala, Švedija, atliko savanorišką tipo kontrolę „Husqvarna AB“ prašymu.

Sertifikato numeris: SEC/14/2406

RISE SMP Svensk Maskinprovning AB, Box 7035, SE-750 07 Uppsala, Švedija, patvirtino atitikties 2000 m. gegužės 8 d. tarybos direktyvai dėl į aplinką skleidžiamų triukšmo emisijų 2000/14/EB.

Huskvarna, Mar 14, 2022

Stefan Holmberg

Mokslinių tyrimų ir plėtros direktorius, technologijų vadyba

„Husqvarna AB“

Atsakingas už techninę dokumentaciją



Saturs

Ievads.....	237	Problēmu novēršana.....	251
Drošība.....	238	Pārvadāšana, glabāšana un utilizēšana.....	252
Montāža.....	243	Tehniskie dati.....	252
Lietošana.....	244	Atbilstības deklarācija.....	254
Apkope.....	246		

Ievads

Izstrādājuma apraksts

Izstrādājums ir kārts dzīvzogu griezējs ar iekšdedzes dzinēju.

Paredzētā lietošana

Izstrādājums paredzēts zaru un zariņu griešanai. Nelietojiet izstrādājumu citiem uzdevumiem.

Izstrādājuma pārskats

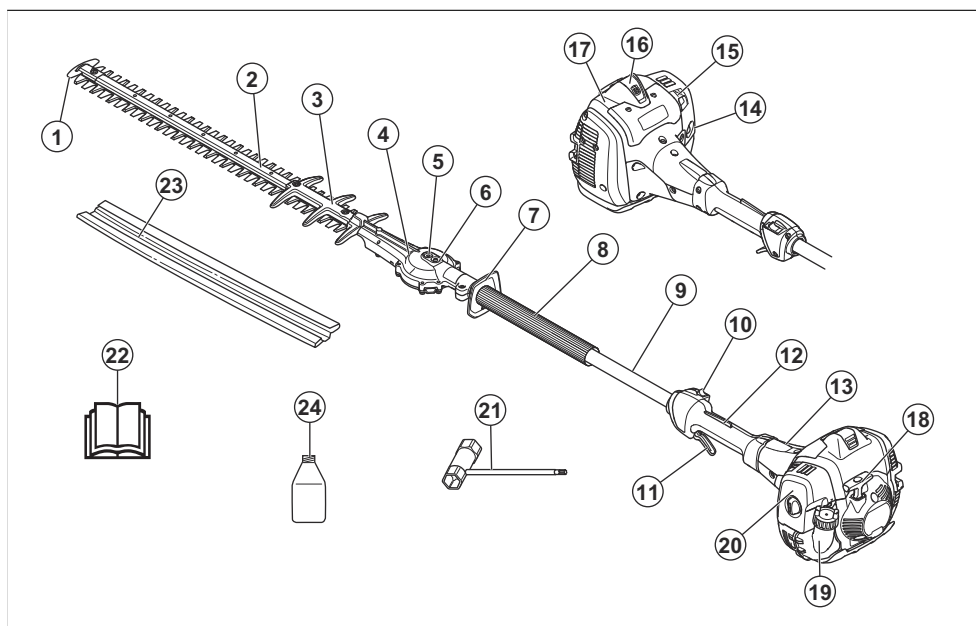

1. Asmens gala aizsargs
2. Griezējmezglis
3. Asmens aizsargs
4. Zobrats
5. Asmeņu manuālas atbrīvošanas ligzda
6. Elļošanas nipelis
7. Rokas aizsargs
8. Priekšējais rokturis
9. Kāts
10. Apturēšanas slēdzis
11. Droseles mēlīte
12. Droseles mēlītes bloķētājs
13. Sajūga vāks
14. Gaisa izspiešanas pūslītis
15. Droselvārsta vadība
16. Aizdedzes sveces uzmava un aizdedzes svece
17. Cilindra pārsegis
18. Startera auklas rokturis
19. Degvielas tvertne
20. Gaisa filtra vāks
21. Kombinētā uzgriežņu atslēga
22. Lietošanas rokasgrāmata
23. Transportēšanas aizsargs
24. 2 taktu eļļa. Nav iekļauta visos tirgos.

Simboli uz izstrādājuma



BRĪDINĀJUMS. Šis izstrādājums var būt bīstams un radīt smagas vai nāvējošas traumas operatoram vai citām personām. Esiet uzmanīgi un lietojiet izstrādājumu pareizi.



Rūpīgi izlasiet šo lietotāja rokasgrāmatu un pirms šī izstrādājuma lietošanas pārliecinieties, vai izprotat norādījumus.



Izmantojiet aizsargķiveri vietās, kur jums var uzkrīst priekšmeti. Izmantojiet apstiprinātus dzirdes aizsarglīdzekļus. Izmantojiet apstiprinātus acu aizsarglīdzekļus.



Izmantojiet stabilus zābakus ar neslidošām zolēm.



Izmantojiet apstiprinātus aizsargcimdus.



Pilnībā apturiet izstrādājumu, pirms pieskaraties griešanas instrumentam.

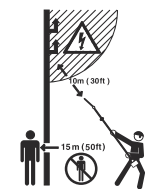

Šajā izstrādājumā nav elektroizolācijas. Ja izstrādājums saskaras ar augstsprieguma elektrolīnijām vai atrodas to tuvumā, operatoram var rasties smagas vai nāvējošas traumas. Elektrība var pārvietoties starp dažādiem objektiem pa līkni. Jo lielāks spriegums, jo tālāk elektriskā strāva var tikt pārvadīta. Elektrību spēj pārvadīt arī zari un citi priekšmeti, it īpaši, ja tie ir mitri. Vienmēr nodrošiniet vismaz 10 m/33 pēdu attālumu starp izstrādājumu un augstsprieguma pārvades līniju un/vai priekšmetiem, kas ir kontaktā ar to. Ja ir nepieciešams strādāt elektroapgādes līniju tuvumā, pārliecinieties, vai strāva ir izslēgta, pirms sākat darbu. Darba laikā ievērojiet vismaz 15 m/50 attālumu līdz citām personām vai dzīvniekiem.



Trokšņa emisijas vidē uzlīme atbilstoši ES un Apvienotās Karalistes direktīvām un noteikumiem, kā arī Jaundienvīdzelas tiesību aktam "Darba vides aizsardzības (trokšņa kontroles) regula (2017)". Izstrādājuma garantētais skaņas jaudas līmenis ir norādīts *Tehniskie dati lpp. 252* un uz etiķetes.

yyyywwxxxx

Datu plāksnītē ir norādīts sērijas numurs. **yyyy** ir ražošanas gads un **ww** ir ražošanas nedēļa.

Piezīme: Pārējie uz izstrādājuma norādītie simboli/ norādes atbilst konkrētu valstu sertifikācijas prasībām.

Euro V emisija



BRĪDINĀJUMS: Motora atvēršana anulē šī ķēdes zāga ES tipa apstiprinājumu.



Šis izstrādājums atbilst piemērojamo EK direktīvu prasībām.



Šis izstrādājums atbilst spēkā esošajiem AK regulām.

Drošība

Drošības definīcijas

Brīdinājumi, norādes "Uzmanību!" un piezīmes tiek izmantotas, lai izceltu īpaši svarīgas lietotāja rokasgrāmatas daļas.



BRĪDINĀJUMS: Tiek izmantota tad, ja rokasgrāmatā sniegto instrukciju neievērošanas dēļ operatoram vai blakus

esošajām personām draud traumu vai nāves risks.



IEVĒROJIET: Tiek izmantota tad, ja rokasgrāmatā sniegto instrukciju neievērošanas dēļ rodas izstrādājuma, citu materiālu vai blakus esošās teritorijas bojājuma risks.

Piezīme: Tiek izmantota, lai sniegtu plašāku informāciju, kas nepieciešama attiecīgajā situācijā.

Vispārīgi drošības norādījumi



BRĪDINĀJUMS: Pirms izstrādājuma lietošanas izlasiet tālāk izklāstītos brīdinājumus.

- Izstrādājums var kļūt par bīstamu darba rīku, ja to lieto nepareizi vai pavirši, izraisot nopietnas un pat dzīvībai bīstamas traumas. Tāpēc ir ļoti svarīgi pirms lietošanas izlasīt un izprast šīs rokasgrāmatas saturu.
- Šis izstrādājums darbības laikā rada elektromagnētisko lauku. Zināmos apstākļos šis lauks var traucēt aktīvā vai pasīvā medicīniskā implantāta darbību. Lai samazinātu smagas vai letālas traumas risku, mēs iesakām personām, kurām ir medicīniskie implantāti, pirms šī izstrādājuma lietošanas konsultēties ar savu ārstu un medicīniskā implantāta ražotāju.
- Personām ar asinsrites traucējumiem pārmērīga atrašanās vibrācijas ietekmē var negatīvi ietekmēt asinsriti vai nervu sistēmu. Ja jūtat pārmērīgas vibrāciju ietekmes simptomus, apmeklējiet ārstu. Simptomi var būt šādi: nejutīgums, tirpšana, dūrieni, sāpes, spēka zudums, ādas krāsas vai stāvokļa izmaiņas. Šie simptomi parasti ir novērojami pirkstiem, rokām vai locītavām. Risks palielinās zemā temperatūrā.
- Ja ir radusies situācija, kurā nezināt, kā rīkoties, lūdziet padomu speciālistam. Sazinieties ar izplatītāju vai apkopes darbinīcu. Izvairoties no lietošanas paņēmieniem, kurus nepārvaldāt.
- Izmantotais slāpētājs/dzirksteļu uztvērējs un dzirksteļu uztvērēja stiprinājuma virsma var saturēt degšanas daļiņu nogulsnes, kas var būt kancerogēnas. Izvairoties no saskares ar šiem savienojumiem, kad strādājat ar slāpētāju un/vai dzirksteļu uztvērēju. Pirms rīkoties ar trokšņa slāpētāju un/vai dzirksteļu uztvērēju, skatiet informāciju šeit: *Slāpētāja pārbaude lpp. 242*.
- Ņemiet vērā, ka par negadījumiem vai apdraudējumu, kas tiek radīts citiem cilvēkiem vai viņu īpašumam, atbildīgs ir lietotājs.
- Nekad neļaujiet citām personām izmantot izstrādājumu, ja neesat pilnīgi pārliecināts, vai šīs personas ir sapratušas lietotāja rokasgrāmatu.
- Nekad neļaujiet bērniem lietot šo izstrādājumu vai uzturēties tā tuvumā. Tā kā šis izstrādājums ir aprīkots ar apturēšanas slēdzi ar atsperes mehānismu, kas atrodas uz startera roktura, un to var iedarbināt ar neliela ātruma un spēka kustību, arī mazi bērni noteiktos apstākļos var pielikt pietiekamu spēku, lai iedarbinātu izstrādājumu. Tas var radīt smagu traumu. Tāpēc gadījumos, kad izstrādājums netiek pieskaftīts, noņemiet aizdedzes sveces uzmavu.

- Glabājiet izstrādājumu bērniem nepieejamā vietā.
- Nekādā gadījumā nelietojiet izstrādājumu, ja esat noguris, lietojis alkoholiskus dzērienus vai lietojat medikamentus, kas var ietekmēt redzi, reakciju, vai koordināciju.
- Nekad nelietojiet bojātu izstrādājumu. Ievērojiet šajā pamācībā norādītās apkopes, pārbaudes un servisa instrukcijas. Dažus apkopes un remonta darbus drīkst veikt tikai apmācīti un kvalificēti speciālisti. Skatiet arī norādījumus sadaļā *Apkope*.
- Nekādā gadījumā nelietojiet izstrādājumu, kas ir pārveidots neatbilstoši sākotnējai specifikācijai.

Norādījumi par drošu darbu



BRĪDINĀJUMS: Pirms sākat lietot izstrādājumu, izlasiet tālāk izklāstītās brīdinājuma instrukcijas.

- Nekādā gadījumā nelietojiet izstrādājumu ekstremālos laika apstākļos, piemēram, lielā salā vai ļoti karstā un/vai mitrā klimatā.
- Nepareizi naži var palielināt nelaimes gadījumu risku.
- Ievērojiet, lai darba vietā neviens neatrastos jums tuvāk par 15 m/50 pēdām.
- Pārliecinieties, ka tuvumā neatrodas cilvēki vai dzīvnieki, kas var nonākt saskarē ar griešanas aprikojumu.
- Pārbaudiet darba zonu. Novāciet priekšmetus, kas var tikt izmesti, darba gaitā tiem pieskatoties.
- Vienmēr ieņemiet drošu un stabilu darba stāju.
- Nekādā gadījumā neatstājiet produktu bez uzraudzības, ja darbojas motors.
- Raugiet, lai rokas un kāju pēdas nenonāk kontaktā ar griezējmezglu, kad darbojas motors.
- Ja kaut kas ieķeras nažos darba laikā, pirms nažu tīrīšanas pilnīgi jāapstādina motors un sveces kabelis jāatvieno no aizdedzes sveces. No aizdedzes sveces noņemiet sveces kabeli. Skatiet šeit: *Izstrādājuma pārskats lpp. 237*.
- Kad motors tiek izslēgts, nepieskarieties griezējmezglam ar rokām vai kāju pēdām, pirms tas ir pilnībā apstājies.
- Uzmanieties no zaru gabaliņiem, kas tiek izmesti griešanas laikā.
- Lietojot dzirdes aizsarglīdzekļus, vienmēr uzmanīgi klausieties, lai sadzirdētu brīdinājuma signālus vai saucienus. Kad dzinējs apstājas, vienmēr noņemiet dzirdes aizsarglīdzekļus.
- Nekad nestrādājiet, stāvot uz trepēm vai paliktņā vai kāda cita nenostiprināta paaugstinājuma.
- Izstrādājumu vienmēr turiet ar abām rokām. Turiet izstrādājumu sev priekšā.
- Ja produkts saskaras ar svešķermeni vai rodas spēcīgas vibrācijas, nekavējoties izslēdziet produktu. No aizdedzes sveces noņemiet sveces kabeli.

Pārbaudiet, vai izstrādājums nav bojāts. Salabojiet iespējamus bojājumus.

- Lai izvairītos no elektriskās strāvas trieciena, pārbaudiet, vai aizdedzes sveces uzmava un aizdedzes vads nav bojāts.
- Pārbaudiet vai visas skrūves un uzgriežņi ir pievilkti.
- Gādājiet, lai pānesumkārbas (reduktora) karteris ir labi ieeļļots. Skatiet šeit: *Pānesumkārbas (reduktora) kartera ieeļļošana lpp. 250*.
- Izstrādājuma lietošanas laikā pānesumkārbas (reduktora) karteris uzkarst. Lai neapdedzinātos nepieskarieties pānesumkārbas (reduktora) karterim.
- Pirms iedarbināšanas ir jābūt piemontētiem visiem vākiem un aizsargiem.
- Kad izstrādājums netiek izmantots, uz griezējmezglā vienmēr ir jāuzliek transportēšanas aizsargs.

Individuālie aizsarglīdzekļi



BRĪDINĀJUMS: Pirms sākat lietot izstrādājumu, izlasiet tālāk izklāstītās brīdinājuma instrukcijas.

- Izmantojot izstrādājumu, vienmēr lietojiet apstiprinātus individuālos aizsarglīdzekļus. Šādi līdzekļi nevar pilnībā novērst traumu gūšanas risku, taču samazina traumu smaguma pakāpi, ja negadījums tomēr notiek. Ļaujiet izplatītajam palīdzētājam izvēlēties pareizo aprīkojumu.
- Lietojiet tādus dzirdes aizsarglīdzekļus, kas nodrošina pietiekamu troksņa slāpēšanu. Ilgstoša uzturēšanās troksnī var radīt būtiskus dzirdes bojājumus.
- Izmantojiet apstiprinātus acu aizsarglīdzekļus. Apstiprinātas aizsargbrilles ir jālieto arī tad, ja tiek izmantots sejsēgs. Apstiprinātas aizsargbrilles ir tādas, kas atbilst ASV standarta ANSI Z87.1 ASV vai standarta EN 166 prasībām ES valstīs.

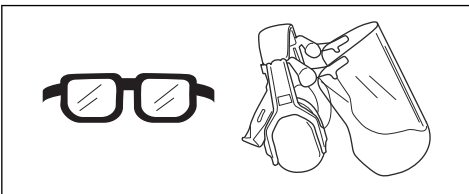

- Vajadzības gadījumā izmantojiet cimdus, piemēram, piestiprinot, pārbaudot vai frot griešanas ierīci.

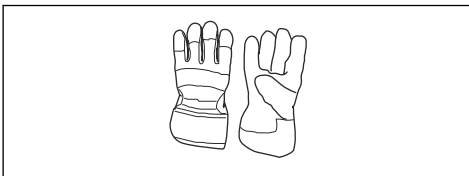

- Lietojiet izturīgus, neslīdošus zābakus vai kurpes.

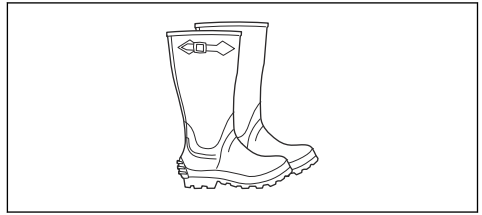

- Lietojiet izturīga auduma apģērbu. Vienmēr valkājiet biezas, garas bikses un apģērbu ar garām piedurknēm. Nevalkājiet vaļīgu apģērbu, kas viegli var ieķerties krūmos un zaros. Nenēsājiet rotaslietas, nevelciet šortus, sandales un nestrādājiet basām kājām. Sakārtojiet matus droši virs pleciem.
- Gādājiet, lai tuvumā būtu pirmās palīdzības piederumi.

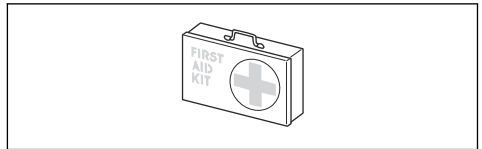

Izstrādājuma drošības ierīces



BRĪDINĀJUMS: Pirms izstrādājuma lietošanas izlasiet tālāk izklāstītos brīdinājumus.

- Nelietojiet izstrādājumu, ja ir bojātas drošības ierīces.
- Regulāri pārbaudiet drošības ierīces. Ja drošības ierīces ir bojātas, sazinieties ar Husqvarna apkopes dienesta pārstāvi.
- Nepārveidojiet drošības ierīces

Droseles mēlītes bloķētāja pārbaude

1. Pārbaudiet, vai droseles mēlītes bloķētājs (A) un droseles mēlīte (B) brīvi pārvietojas un atgriezējatspere darbojas pareizi.

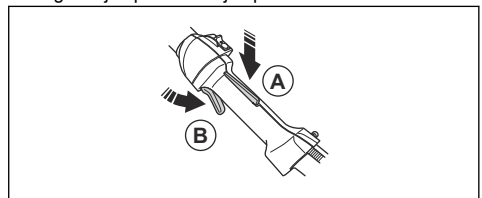

2. Pārbaudiet, vai, droseles mēlītes bloķēšanas mehānismu atlaižot, droseles mēlīte tiek fiksēta brīvgaitas pozīcijā.

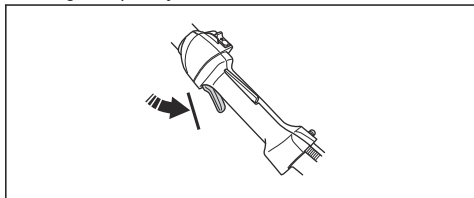

3. Nospiediet uz leju droseles mēlītes bloķēšanas mehānismu un pārbaudiet, vai tas ieņem sākotnējo stāvoklī, kad to atlaiž.

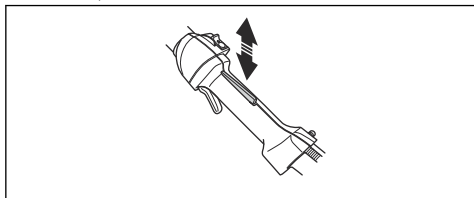

4. Iedarbiniet izstrādājumu. Skatiet šeit: *Dzinēja iedarbināšana lpp. 245*. Pilnībā izmantojiet droseļi.

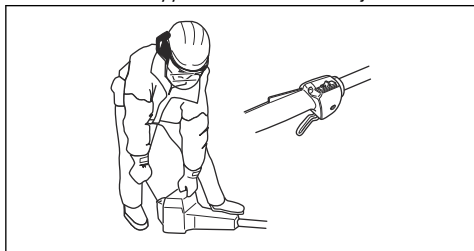

5. Atlaidiet droseles mēlīti un pārbaudiet, vai asmeņi apstājas un paliek nekustīgi.



BRĪDINĀJUMS: Ja asmeņi ir kustībā, kad droseles mēlīte ir brīvgaitas pozīcijā, ir jāregulē ir karburatora brīvgaitas apgriezienu skaits. Skatiet šeit: *Tukšgaitas apgriezienu skaita regulēšana lpp. 247*.

Apturēšanas slēdža pārbaude

1. Iedarbiniet dzinēju.
2. Pārvietojiet slēdzi izslēgšanas stāvoklī un pārliedziniet, ka dzinējs apstājas.

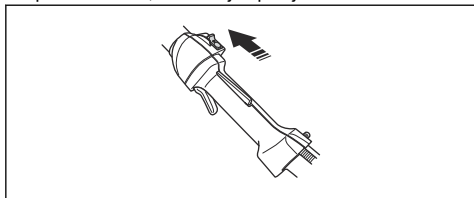

Rokas aizsarga pārbaude

Rokas aizsargs pasargā rokas no traumām, ko var radīt asmeņi.

1. Apturiet dzinēju.
2. Pārliedziniet, ka rokas aizsargs ir pareizi pievienots.

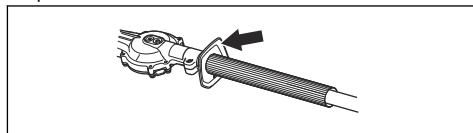

3. Pārbaudiet, vai rokas aizsargs nav bojāts.

Vibrāciju slāpēšanas sistēmas pārbaude



BRĪDINĀJUMS: Nepareizi uzfīta aukla vai bojāta griešanas ierīce palielina vibrāciju līmeni.

Vibrāciju slāpēšanas sistēma līdz minimumam samazina vibrāciju rokturos, tādējādi atvieglojot darbu. Vibrāciju slāpēšanas sistēma samazina vibrācijas starp dzinēju un vārpstu.

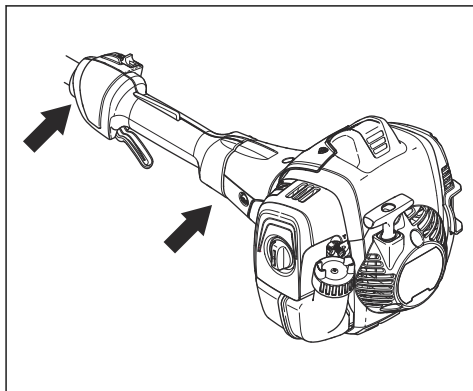

1. Apturiet dzinēju.
2. Vizuāli pārbaudiet, vai nav deformācijas un bojājumu, piemēram, plaisu.

3. Pārbaudiet, vai ir pareizi pievienoti vibrāciju slāpēšanas elementi.

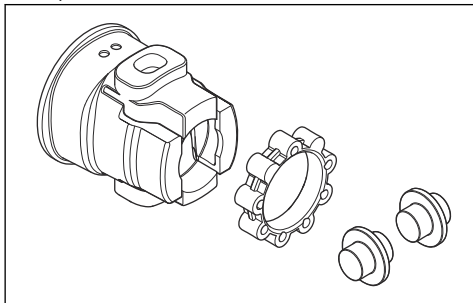

Slāpētāja pārbaude



BRĪDINĀJUMS: Izmantotais slāpētājs/dzirksteļu uztvērējs un dzirksteļu uztvērēja stiprinājuma virsma var saturēt degšanas daļiņu nogulsnes uz virsmām, kas var būt kancerogēnas. Lai nepieļautu saskari ar ādu un šādu daļiņu ieelpošanu, ņemot dzirksteļu uztvērēju un/vai veicot tā apkopi, vienmēr:

- lietojiet cimdus;
- tīrīšanu un/vai apkopi veiciet labi vēdināmā vietā;
- dzirksteļu uztvērējsieta tīrīšanai neizmantojiet saspiestu gaisu;
- izmantojiet tērauda suku un, ņemot dzirksteļu uztvērēju, slaukiet virzienā prom no ķermeņa.



BRĪDINĀJUMS: Nekad nelietojiet izstrādājumu ar bojātu slāpētāju vai slāpētāju sliktā stāvoklī. Atgrieziet izstrādājumu Husqvarna izplatītājam/apkopes centrā, ja slāpētājs ir defektīvs.

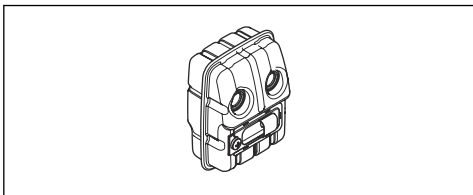

Trokšņa slāpētājs nodrošina minimālu troksni un novirza dzinēja izplūdes gāzes prom no operatora.

- Vizuāli pārbaudiet, vai nav bojājumu un deformācijas.

- Pārliedzieties, ka trokšņa slāpētājs ir pareizi piestiprināts izstrādājumam.

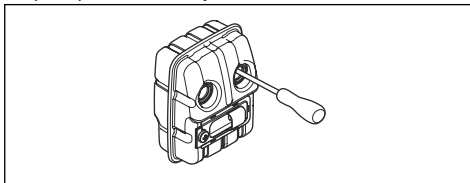

Piezīme: Nenoņemiet slāpētāju no izstrādājuma.

- Ja trokšņa slāpētājam ir dzirksteļu uztvērēja siets, veiciet tā apskati. Ja dzirksteļu uztvērēja siets ir bojāts, nomainiet to.
 - a) Ja dzirksteļu uztvērēja siets ir aizsērējis, iztīriet to. Ja dzirksteļu aizturēšanas siets ir nosprostots, dzinējs pārāk uzkarst, tādējādi to sabojājat.
 - b) Pārbaudiet, vai dzirksteļu uztvērēja siets ir piestiprināts pareizi.

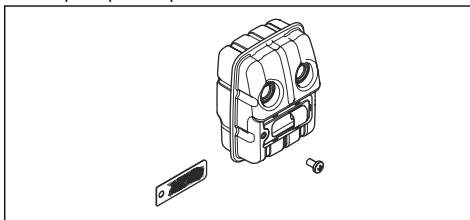

Asmeņu un asmens aizsarga pārbaude

Asmeņu ārējai daļai ir asmens aizsarga funkcija. Asmens aizsargs novērš traumas, ko rada griešana.

1. Izslēdziet dzinēju un pārliedzieties, vai asmeņi apstājas.
2. Noņemiet aizdedzes sveces uzgali no aizdedzes sveces.
3. Uzvelciet aizsargcimdus.
4. Pārbaudiet, vai asmens un asmens aizsargs nav bojāts vai salocīts. Vienmēr nomainiet bojātu vai saliektu asmeni vai bojātu asmens aizsargu.
5. Pārliedzieties, vai skrūves pie asmeņiem un asmens aizsarga ir cieši piegrieztas.

Drošības norādījumi, rīkojoties ar degvielām



BRĪDINĀJUMS: Pirms sākat lietot izstrādājumu, izlasiet tālāk izklāstītās brīdinājuma instrukcijas.

- Nemaisiet degvielu iekšējās vai karstu virsmu tuvumā.
- Nelietojiet izstrādājumu, ja uz tā ir degviela vai dzinēja eļļa. Notīriet nevēlamo degvielu/eļļu un ļaujiet izstrādājumam nožūt. Notīriet no izstrādājuma nevēlamo degvielu.

- Ja degviela ir nokļuvusi uz apģērba, nekavējoties pārģērbieties.
- Neļaujiet degvielai nonākt uz ķermeņa, jo tā var izraisīt savainojumus. Ja degviela ir nonākusi uz ķermeņa, izmantojiet ziepes un ūdeni, lai to nomazgātu.
- Neiedarbiniet dzinēju, ja uz izstrādājuma vai jūsu ķermeņa ir izlijusi eļļa vai degviela.
- Nelietojiet izstrādājumu, ja dzinējā ir sūce. Regulāri pārbaudiet, vai dzinējam nav radusies sūce.
- Rīkojoties ar degvielu, esiet uzmanīgs. Degviela ir viegli uzliesmojoša, tās tvaiki ir sprādzienbīstami, un var izraisīt savainojumus vai nāvi.
- Neieelpojiet degvielas tvaikus, jo tie var izraisīt savainojumus. Pārļiecinieties, vai gaisa plūsma ir pietiekama.
- Nesmēķējiet degvielas vai dzinēja tuvumā.
- Nenovietojiet siltus objektus degvielas vai dzinēja tuvumā.
- Nepievienojiet degvielu dzinēja darbības laikā.
- Pirms degvielas uzpildes pārļiecinieties, vai dzinējs ir atdzisis.
- Pirms uzpildes lēni atveriet degvielas tvertnes vāciņu un uzmanīgi izlaidiet spiedienu.
- Neveiciet dzinēja degvielas uzpildi telpās. Nepietiekama gaisa plūsma var izraisīt savainojumus vai nāvi, nosmokot vai saindējoties ar oglekļa monoksīdu (tvana gāzi).
- Rūpīgi pievelciet degvielas tvertnes vāciņu, lai neizraisītu aizdegšanos.
- Pirms iedarbināšanas pārvietojiet izstrādājumu vismaz 3 m (10 pēdu attālumā) no vietas, kur veicāt uzpildi.
- Neleļjiet degvielas tvertnē pārāk daudz degvielas.
- Pārļiecinieties, vai, pārvietojot izstrādājumu vai degvielas tvertni, nerodas sūce.
- Nenovietojiet izstrādājumu vai degvielas tvertni vietā, kur ir atklāta uguns, dzirksteles vai signāllampiņas. Pārļiecinieties, vai uzglabāšanas vietā nav atklāta uguns.
- Degvielas pārvietošanai un uzglabāšanai izmantojiet tikai tam paredzētas tvertnes.
- Pirms ilgstošas uzglabāšanas iztukšojiet degvielas tvertni. Ievērojiet vietējos noteikumus par atbrīvošanos no degvielas.
- Pirms ilgstošas uzglabāšanas noīrēiet izstrādājumu.
- Pirms izstrādājuma novietošanas glabāšanā izņemiet aizdedzes sveci, lai nodrošinātu, ka dzinējs nejauši neieslēdzas.

Norādījumi par drošu apkopi



BRĪDINĀJUMS: Pirms sākat lietot šo izstrādājumu, izlasiet zemāk izklāstītos brīdinājumus.

- Izslēdziet dzinēju un pārļiecinieties, vai griešanas aprīkojums ir apstājies. Pirms veicat apkopi, ļaujiet izstrādājumam atdzist.
- Pirms apkopes darbu veikšanas atvienojiet aizdedzes sveces uzgali.
- Dzinēja gāzu izplūdes satur oglekļa monoksīdu, kas ir bezkrāsaina, indīga un ļoti bīstama gāze, kura var izraisīt nāvi. Nedarbiniet izstrādājumu iekštelpās vai slēgtās telpās.
- Dzinēja izplūdes gāzes ir karstas, un tajās var būt dzirksteles. Nedarbiniet izstrādājumu telpās vai ugunsnedrošu materiālu tuvumā.
- Piederumi un pārveidojumi izstrādājumā, kurus ražotājs nav apstiprinājis, var izraisīt nopietnas traumas vai nāvi. Nepārveidojiet izstrādājumu. Vienmēr izmantojiet oriģinālos piederumus.
- Ja apkope netiek veikta pareizi un regulāri, palielinās traumu gūšanas risks un bojājumu izstrādājumam risks.
- Veiciet tikai to apkopi, kas ir ieteikta šajā lietotāja rokasgrāmatā. Ļaujiet pilnvarotā Husqvarna servisa pārstāvim veikt visu pārējo apkopi.
- Ļaujiet pilnvarotā Husqvarna servisa pārstāvim regulāri veikt izstrādājuma apkopi.
- Nomainiet bojātās, nodilušās un salīzušās detaļas.

Montāža

Ievads



BRĪDINĀJUMS: Pirms izstrādājuma montāžas izlasiet un izprotiet drošības norādījumus.

Griešanas ierīces uzstādīšana

1. Atskrūvējiet vaļīgāk skrūvi uz griezējmezgla (A).

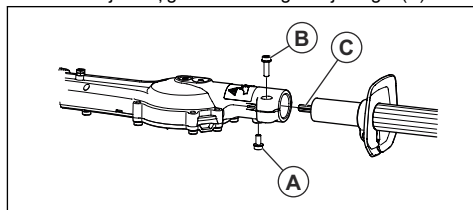

2. Ievietojiet vārpstu griezējmezglā. Izlīdziniet skrūvi (A) ar atveri vārpstā.



IEVĒROJIET: Gādājiet, lai piedziņas vārpsta (C) ir savienota ar pārnēsumu griezējmezglā.

3. Piegrieziet skrūvi (A) ar pirkstiem. Pārliecinieties, vai skrūvi (A) var ievietot vārpstas atverē.
4. Pilnībā piegrieziet skrūvi (A).
5. Pilnībā piegrieziet skrūvi (B).

Lietošana

Ievads



BRĪDINĀJUMS: Pirms produkta lietošanas izlasiet un izprotiet drošības norādījumus.

Darbības, kas jāveic pirms izstrādājuma iedarbināšanas

- Pārbaudiet darba zonu un noņemiet vaļīgos objektus.
- Pārbaudiet griezējmezglu. Skatiet šeit: *Asmeņu un asmens aizsarga pārbaude lpp. 242.*
- Pārliecinieties, vai pārnēsukārības (reduktora) karteris ir pareizi eļļots.
- Pārliecinieties, vai izstrādājuma drošības ierīces darbojas pareizi. Neizmantojiet izstrādājumu, ja visas drošības ierīces nav uzstādītas pareizi.
- Pārliecinieties, vai visas skrūves un uzgriežņi ir stingri piegriezti.
- Pārliecinieties, vai visi pārsegi ir pievienoti pareizi un nav bojāti, pirms iedarbināt izstrādājumu.
- Pārliecinieties, vai griezējmezglis apstājas, kad dzinējs darbojas tukšgaitā.

Degviela

Šim izstrādājumam ir divtaktu dzinējs.



IEVĒROJIET: Nepareiza veida degviela var sabojāt dzinēju. Izmantojiet benzīna un divtaktu dzinēja eļļas maisījumu.

Iepriekš sajaukta degviela

- Lai uzlabotu veiktspēju un pagarinātu motora darbmūžu, izmantojiet Husqvarna iepriekš sajauktu alkilātu degvielu. Šī degviela satur mazāk ķīmisku vielu, salīdzinot ar parasto degvielu, tādējādi tiek samazināts kaitīgo izplūdes gāzu apjoms. Izmantojot šo degvielu, atliekvielu līmenis pēc sadegšanas ir zemāks, kas saglabā tīrus motora komponentus.

Degvielas sajaukšana

Benzīns

- Izmantojiet labas kvalitātes bezsvina benzīnu ar maksimālo etanola saturu 10%.



IEVĒROJIET: Neizmantojiet benzīnu, kura oktānskaitlis ir mazāks nekā 90 RON/87 AKI. Degviela ar zemāku oktānskaitli var radīt motora kļaudzēšanu, kas savukārt rada motora bojājumus.

Divtaktu eļļa

- Lai uzlabotu rezultātus un veiktspēju, izmantojiet Husqvarna divtaktu dzinēja eļļu.
- Ja Husqvarna divtaktu dzinēja eļļa nav pieejama, izmantojiet kvalitatīvu divtaktu dzinēju eļļu, kas paredzēta motoriem ar gaisa dzesēšanu. Lai izvēlēto pareizu eļļu, sazinieties ar vietējo apkopes sniedzēju.



IEVĒROJIET: Nelietojiet divtaktu dzinēja eļļu, kas paredzēta ar ūdeni dzesējamiem piekarināmiem dzinējiem; šādu eļļu dēvē arī par piekarināmu dzinēju eļļu. Nelietojiet četrtaktu dzinējiem paredzētu eļļu.

Benzīna un divtaktu dzinēja eļļas sagatavošana

Benzīns, litri	Divtaktu dzinēja eļļa, litri
	2% (50:1)
5	0,10
10	0,20
15	0,30
20	0,40



IEVĒROJIET: Samaisot mazu degvielas daudzumu, nelielas kļūdas var būtiski ietekmēt maisījuma attiecību. Rūpīgi nomēriet eļļas daudzumu un pārbaudiet, vai tiek iegūts pareizs maisījums.

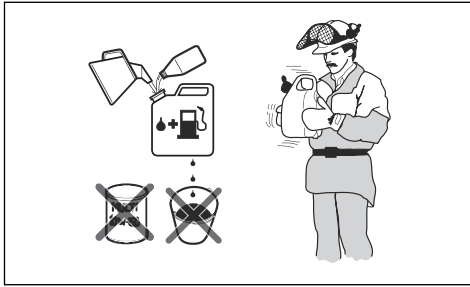

1. Iepildiet pusi benzīna daudzuma tīrā degvielas tvertnē.
2. Pievienojiet visu daudzumu eļļas.
3. Sakratiet degvielas maisījumu.
4. Pievienojiet tvertnē pārējo benzīna daudzumu.
5. Rūpīgi sakratiet degvielas maisījumu.



IEVĒROJIET: Vienā reizē sajauciet degvielu, lai tās pietiek tikai 1 mēnesim.

Degvielas tvertnes uzpilde

1. Apturiet dzinēja darbību un ļaujiet tam atdzist.
2. Satīriet ap degvielas tvertnes vāciņu.

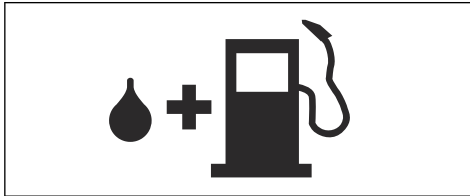

3. Sakratiet tvertni un pārbaudiet, vai degviela ir pilnībā sajaukusies ar eļļu.
4. Degvielas tvertnes vāciņu atveriet lēnām, lai samazinātu spiedienu.
5. Uzpildiet degvielas tvertni.



IEVĒROJIET: Pārlicinieties, ka degvielas tvertnē nav pārāk daudz degvielas. Uzkarstot degviela izplešas.

6. Rūpīgi pievelciet degvielas tvertnes vāciņu.
7. Pirms izstrādājuma iedarbināšanas pārvietojiet to vismaz 3 m/10 pēdu attālumā no degvielas uzpildīšanas vietas un degvielas avota.

Piezīme: Informāciju par to, kur atrodas konkrētā izstrādājuma degvielas tvertne, sk. *Izstrādājuma pārskats lpp. 237.*

Dzinēja iedarbināšana



BRĪDINĀJUMS: Kad iedarbināt izstrādājumu, ievērojiet vismaz 15 m/50 pēdu attālumu no cilvēkiem vai dzīvniekiem. Pastāv risks, ka griezējmezgls sāks kustēties.

1. Gaisa vārsta vadību iestatiet gaisa vārsta pozīcijā.

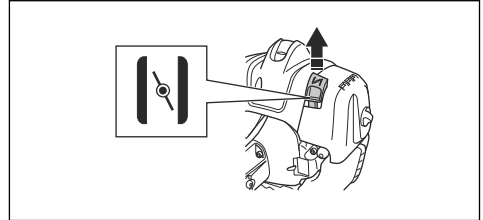

2. Bīdīet gaisa caurplūdes pūslīti, līdz tas sāk piepildīties ar degvielu.

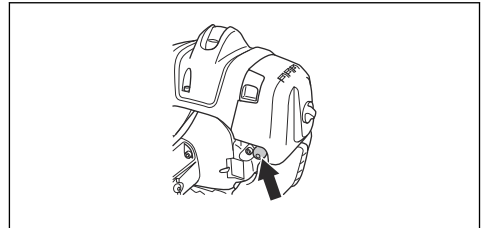

Piezīme: Atgaisošanas sūkņa balons nav obligāti jāuzpilda līdz galam.

3. Ar kreiso roku piespiediet izstrādājumu pie zemes. Nekāpiet uz izstrādājuma ar kājām.

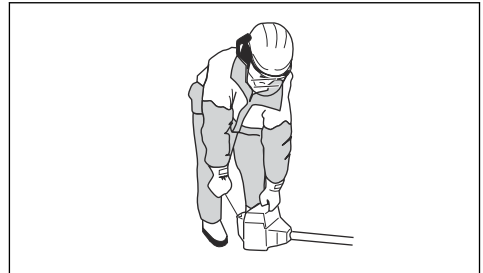

4. Lēni velciet startera auklu, līdz sajūtat pretestību, pēc tam pavelciet startera auklu ar spēku.



BRĪDINĀJUMS: Netiniet startera auklu ap roku.

5. Turpiniet vilkt startera auklas rokturi, līdz dzinējs sāks darboties.



IEVĒROJIET: Neizvelciet startera auklu līdz galam un neatļaidiet startera auklas rokturi. Atļaidiet startera auklu lēnām, lai nepieļautu izstrādājuma bojājumus.

6. Kad dzinējs tiek iedarbināts, pārvietojiet gaisa vārsta vadības elementu darba pozīcijā un pilnībā atveriet droseļi. Droseļes mēļīte automātiski izslēgsies no sākuma pozīcijas.
7. Pārliecinieties, vai dzinējs darbojas vienmērīgi.



BRĪDINĀJUMS: Neizmantojiet izstrādājumu ar bojātu aizdedzes sveces uzgali, lai nepieļautu elektriskās strāvas triecienu.

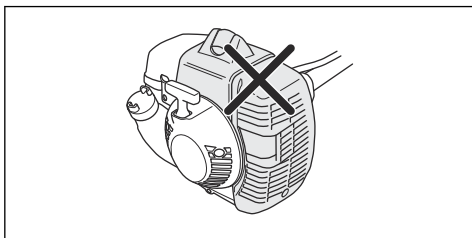

Piezīme: Lai izstrādājumu iedarbinātu, kad dzinējs ir silts, nav nepieciešams izmantot gaisa vārsta vadību.

Izstrādājuma izslēgšana

- Pārbīdīet apturēšanas slēdzi dzinēja apturēšanas stāvoklī.



IEVĒROJIET: Apturēšanas slēdzis automātiski atgriežas darbības stāvoklī.

Izstrādājuma darbināšana

- Apgriežot dzīvzoga malas, virziet izstrādājumu no dzīvzoga apakšas uz augšu.



- Noregulējiet ātrumu, lai tas atbilstu darba slodzei.
- Raugieties, lai motors nepieskartos dzīvzogam.
- Lai nodrošinātu stabilu darba pozīciju, turiet izstrādājumu tuvu ķermenim.

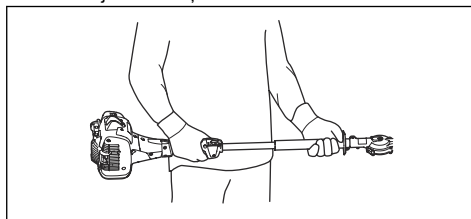

- Raugieties, griešanas aprīkojuma gals nepieskartos zemei.
- Esiet uzmanīgs un strādājiet lēnām, līdz tiek pareizi nogriezti visi zari.

Apkope

Ievads



BRĪDINĀJUMS: Pirms ķēdes zāģa apkopes veikšanas izlasiet un izprotiet sadaļu par drošības pasākumiem.

Tehniskās apkopes grafiks

Tehniskā apkope	Pirms izmantošanas	Pēc 40 h	Pēc 100 h
Notīriet ārējo virsmu.	Pēc katras lietošanas.		

Tehniskā apkope	Pirms izmantošanas	Pēc 40 h	Pēc 100 h
Noīriet no slāpētāja, izplūdes caurules un dzinēja lapas, nefūrumus un smērvielas pārpalikumus.	Pēc katras lietošanas.		
Pārbaudiet, vai griezējmezgls nekustas, dzinējam darbojoties tukšgaitā.	X		
Pārbaudiet apturēšanas slēdzi. Skatiet šeit: <i>Apturēšanas slēdža pārbaude lpp. 241.</i>	X		
Pārbaudiet, vai griezējmezgls nav bojāts vai ieplaisājis. Ja nepieciešams, nomainiet.	X		
Pārbaudiet, vai rokas aizsargs nav bojāts vai ieplaisājis. Ja nepieciešams, nomainiet.	X		
Pārbaudiet droseles mēlītes bloķētāju un droseles mēlīti. Skatiet šeit: <i>Droseles mēlītes bloķētāja pārbaude lpp. 240.</i>	X		
Pārbaudiet, vai dzinējā, degvielas tvertnē un degvielas caurulē nav noplūdes.	X		
Pievelciet uzgriežņus un skrūves.	X		
Pārbaudiet, vai nav bojāts starteris un startera aukla.		X	
Pārbaudiet, vai skrūves, kas tur asmeņus, ir pietiekami piegrieztas.		X	
Iztīriet gaisa filtru. Veiciet tīrīšanu biežāk, ja izstrādājums tiek izmantots putekļainās vietās. Ja nepieciešams, nomainiet.		X	
Pārbaudiet, vai vibrāciju slāpēšanas elementi nav bojāti vai ieplaisājuši. Ja nepieciešams, nomainiet.		X	
Noīriet aizdedzes sveces ārējo virsmu un ap to esošo laukumu. Noņemiet aizdedzes sveci un izmēriet elektrodu atstarpi. Noregulējiet elektrodu atstarpi vai nomainiet aizdedzes sveci. Skatiet šeit: <i>Aizdedzes sveces pārbaude lpp. 249.</i>		X	
Iztīriet dzesēšanas sistēmu.		X	
Noīriet karburatora ārējo virsmu un ap to esošo laukumu.		X	
Pārbaudiet, vai degvielas filtrs nav piesārņots un vai degvielas šļūtenē nav ieplaisājumu vai citu defektu. Ja nepieciešams, nomainiet.			X
Iztīriet vai nomainiet trokšņu slāpētāja dzirksteļu uztvērēja režģi. Skatiet šeit: <i>Slāpētāja pārbaude lpp. 242.</i>		X	
Iztīriet degvielas tvertni no iekšpuses.			X
Nomainiet aizdedzes sveci.			X
Pārbaudiet, vai nav nodilis sajūgs, sajūga atsperes un sajūga cilindrs. Bojājumu gadījumā nomainīta ir jāveic apstiprinātām izplatītājam, kas nodrošina apkopi.			X
Pārliecinieties, vai pārnesumkārbas (reduktora) karteris ir piepildīts ar smērvielu.			X
Pārbaudiet visus kabeljus un savienojumus.			X

Tukšgaitas apgriezīnu skaita regulēšana

1. Izīriet gaisa filtru un piestipriniet gaisa filtra vāku.
2. Iedarbiniet izstrādājumu. Skatiet šeit: *Dzinēja iedarbināšana lpp. 245.*

3. Vispirms grieziet brīvgaitas regulēšanas skrūvi T pulksteņrādītāju kustības virzienā, līdz griezējmezgls sāk kustēties.

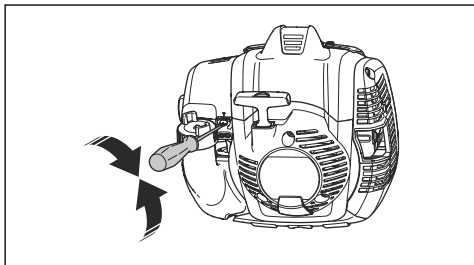

4. Grieziet brīvgaitas regulēšanas skrūvi pretēji pulksteņrādītāju kustības virzienam, līdz griezējmezgls apstājas.



BRĪDINĀJUMS: Ja griezējmezgls neapstājas, regulējot brīvgaitas apgriezienu skaitu, sazinieties ar tuvāko izplatītāju, kas nodrošina apkopi. Nelietojiet izstrādājumu, kamēr tas nav pareizi noregulēts vai saremontēts

Piezīme: Tukšgaitas apgriezienu skaits ir pareizs, ja dzinējs vienmērīgi darbojas visos režīmos. Ieteicamo brīvgaitas apgriezienu skaitu skatiet šeit: .

Trokšņa slāpētāja apkope

Slāpētājs samazina trokšņa līmeni un novirza izplūdes gāzes prom no operatora.



BRĪDINĀJUMS: Trokšņa slāpētāji, kuriem ir katalītiskie neitralizatori, izstrādājuma lietošanas laikā būtiski sakarst un būs karsti arī vēl kādu laiku pēc izstrādājuma apturēšanas. Tas attiecas arī uz tukšgaitas režīmu. Pieskaroties izstrādājumam, var tikt gūti ādas apdegumi. Ņemiet vērā aizdegšanās risku.

1. Izslēdziet izstrādājumu un ļaujiet tam atdzist.
2. Noņemiet slāpētāja pārsegu.

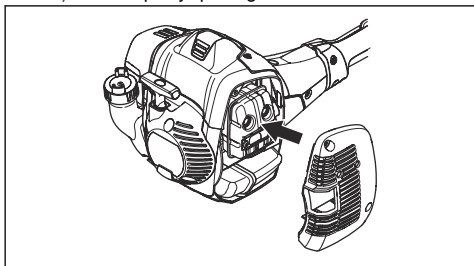

3. Izņemiet skrūvi, kas tur dzirksteļu aizturēšanas sietu.

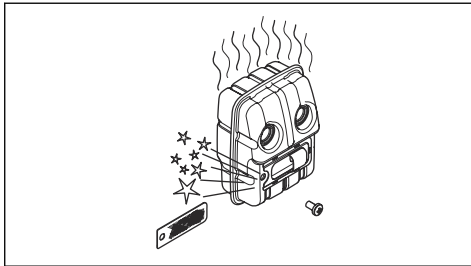

4. Noīriet dzirksteļu aizturēšanas sietu, ja tas ir bloķēts, vai nomainiet to, ja tas ir bojāts.



IEVĒROJIET: Ja dzirksteļu aizturēšanas siets ir bojāts, tas jānomaina. Nelietojiet izstrādājumu, ja uz slāpētāja nav dzirksteļu aizturēšanas sieta vai tas ir bojāts.



IEVĒROJIET: Ja dzirksteļu uztvērēja siets bieži aizsērē, iespējams, ir pasliktinājiesies katalītiskā neitralizatora darbība. Lai pārbaudītu trokšņa slāpētāju, sazinieties ar izplatītāju, kas nodrošina apkopi. Aizsērējis dzirksteļu uztvērēja siets izraisīs pārkaršanu, kas savukārt radīs cilindra un virzuļa bojājumus.

Dzesēšanas sistēma

Izstrādājumā ir dzesēšanas sistēma, kas iespējami samazina darba temperatūru.

Tīriet dzesēšanas sistēmas sastāvdaļas ar suku ik nedēļu vai biežāk, ja apstākļi to prasa. Neīra vai aizsērējusi dzesēšanas sistēma izraisa izstrādājuma pārkaršanu, kas savukārt bojā virzuli un cilindru.

Dzesēšanas sistēmā ir šādas daļas.

1. Gaisa ieplūdes atvere starterī.
2. Lāpstīņas uz sparrarata.
3. Dzesēšanas lāpstīņas uz cilindra.
4. Cilindra pārsegs.
5. Trokšņa slāpētāja pārsegs.
6. Trokšņa slāpētāja plāksne.

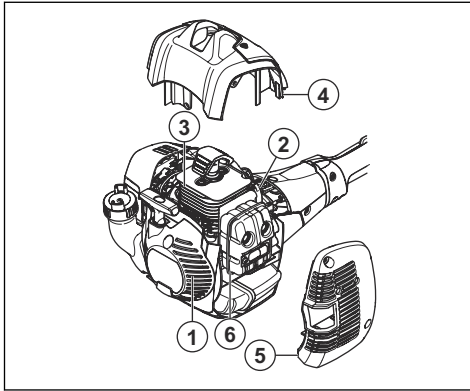

Aizdedzes sveces pārbaude



IEVĒROJIET: Vienmēr lietojiet ieteikto aizdedzes sveces tipu. Nepiemērota aizdedzes svece var radīt izstrādājuma bojājumus.

- Pārbaudiet aizdedzes sveci, ja dzinējam nepietiek jaudas, dzinēju nevar viegli iedarbināt vai arī tas nedarbojas pareizi tukšgaitā.
- Lai samazinātu nevēlamu materiālu uzkrāšanos uz aizdedzes sveces elektrodiem, ievērojiet turpmākos norādījumus.
 - a) Pārlicinieties, vai tukšgaitas apgriezumu skaits ir noregulēts pareizi.
 - b) Pārlicinieties, vai degvielas maisījums ir atbilstošs.
 - c) Pārlicinieties, vai gaisa filtrs ir tīrs.
- Ja aizdedzes svece ir netīra, notīriet to un pārbaudiet, vai atstātums starp elektrodiem ir pareizs; skatiet šeit: *Tehniskie dati lpp. 252.*

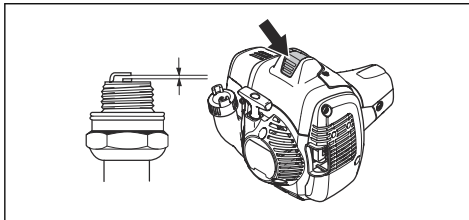

- Ja nepieciešams, nomainiet aizdedzes sveci.

Gaisa filtrs

Iztīriet gaisa filtra esošos putekļus un netīrumus, lai nepieļautu;

- karburatora darbības traucējumus;
- iedarbināšanas problēmas;
- dzinēja jaudas samazināšanos;
- nevajadzīgu dzinēja detaļu nolietošanos;

- pārmērīgu degvielas patēriņu.

Tīriet gaisa filtru ik pēc 25 darba stundām vai biežāk, ja darba vietā ir īpaši daudz putekļu.

Gaisa filtra tīrīšana



IEVĒROJIET: Bojāts, ļoti netīrs vai ar degvielu piesūcies gaisa filtrs vienmēr ir jāmaina.

Ja gaisa filtrs tiek izmantots ilgstoši, to vairs nevar pilnībā iztīrīt. Regulāri mainiet gaisa filtru.

1. Pārbīdiet droseļvārsta sviru uz augšu, lai aizvērtu droseļvārstu.

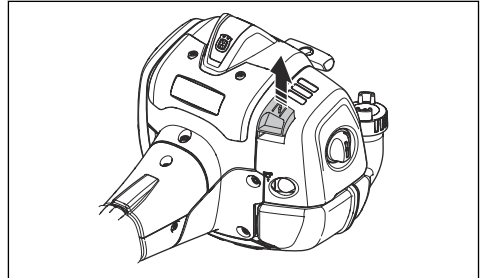

2. Noņemiet gaisa filtra pārsegu un izņemiet gaisa filtru.

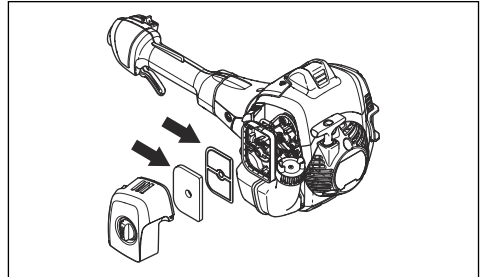

3. Iztīriet gaisa filtru ar siltu ziepjūdeni.
4. Nomainiet gaisa filtru, ja tas ir pārāk netīrs, lai to pilnībā notīrītu. Vienmēr nomainiet bojātu gaisa filtru.
5. Notīriet arī filtra pārsega iekšējo virsmu. Izmantojiet gaisu vai suku.
6. Pārbaudiet gumijas blīvējuma virsmu. Ja gumijas blīvējums ir bojāts, nomainiet filtru.
7. Pirms gaisa filtra uzstādīšanas pārlicinieties, vai tas ir sauss.

Putuplasta gaisa filtra eļļošana



IEVĒROJIET: Vienmēr lietojiet tikai Husqvarna īpašo gaisa filtra eļļu. Neizmantojiet citu veidu eļļas.



BRĪDINĀJUMS: Uzvelciet aizsargcimdus. Gaisa filtra eļļa var izraisīt ādas kairinājumu.

1. Ievietojiet putuplasta gaisa filtra plastmasas maisiņā.
2. Ielejiet eļļu plastmasas maisiņā.
3. Paberzējiet plastmasas maisiņu plaukstās, lai eļļa tiek vienmērīgi uzklāta uz putuplasta gaisa filtra.
4. Izspiediet eļļas pārpalikumu no putuplasta gaisa filtra, kamēr tas ir maisiņā.

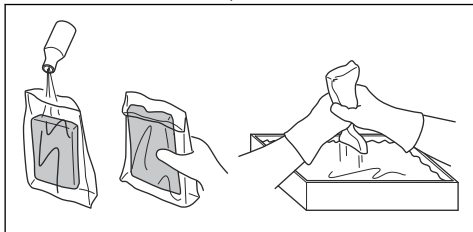

Pārnesumkārbas (reduktora) kartera ieeļļošana



BRĪDINĀJUMS: Nepieskarities pārnesumkārbas (reduktora) karterim uzreiz pēc izstrādājuma ekspluatācijas. Pārnesumkārbas (reduktora) karteris ir karsts un var radīt traumas.

- Lietojiet īpašo Husqvarna smērvielu. Lai iegūtu plašāku informāciju par ieteicamo smērvielu, sazinieties ar izplatītāju.
- Iepildiet smērvielu caur eļļošanas nipelī.

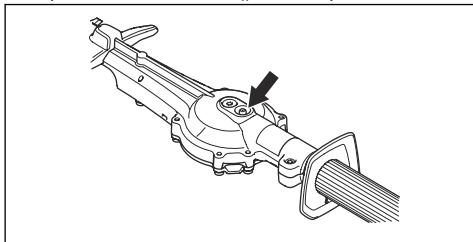

IEVĒROJIET: Nepiepildiet pārnesumkārbas (reduktora) karteri pilnībā.

Asmeņu tīrīšana un ieeļļošana

1. Pirms un pēc izstrādājuma izmantošanas notīriet no tā asmeņiem nevēlamos materiālus.
2. Pirms ilga uzglabāšanas perioda ieeļļojiet asmeņus.

Piezīme: Lai iegūtu plašāku informāciju par ieteicamajiem tīrīšanas līdzekļiem un smērvielām, sazinieties ar izplatītāju, kas nodrošina apkopi.

Asmeņu pārbaude

1. Noņemiet pārnesumkārbas (reduktora) kartera ligzdas vāciņu.
2. Ievietojiet kombinēto uzgriežņu atslēgu atslēgu pārnesumkārbas (reduktora) kartera ligzdā un pagrieziet pulksteņrādītāja kustības virzienā un pretēji tai. Pārlicinieties, vai asmeņi rotē brīvi.

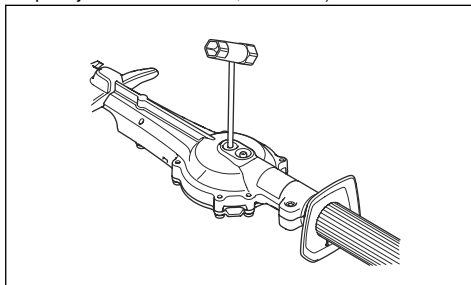

3. Pārbaudiet, vai asmeņu malas nav bojātas vai deformētas.
4. Lai likvidētu asmeņu atskarpes, izmantojiet vīli.

Problēmu novēršana

Dzinējs needarbojas		
Problēma	Iespējamais iemesls	Ieteicamā darbība
Startera sprūdi	Startera sprūdi nevar brīvi kustēties.	Noregulējiet vai nomainiet startera aizturus.
		Notīriet vietu ap aizturiem.
		Sazinieties ar apstiprinātu izplatītāju, kas nodrošina apkopi.
Degvielas tvertne	Nepareizs degvielas tips.	Iztukšojiet un iepildiet pareizo degvielu.
Karburators	Nepareizs brīvgaitas apgriezienu skaits.	Noregulējiet brīvgaitas apgriezienu skaitu.
Nav dzirksteles	Aizdedzes svece ir nefira vai mitra.	Pārbaudiet, vai aizdedzes svece ir sausa un tīra.
	Nepareiza elektrodu atstarpe.	Notīriet aizdedzes sveci. Pārliecinieties, vai aizdedzes sveces elektrodu atstarpe ir pareiza. Pārbaudiet, vai aizdedzes svece ir uzstādīta ar slāpētāju. Informāciju par pareizu elektrodu atstarpi skatiet šeit: <i>Tehniskie dati lpp. 252.</i>
Aizdedzes svece	Aizdedzes svece ir vaļīga.	Pievelciet aizdedzes sveci.

Dzinējs sāk darboties, taču tad apstājas		
Problēma	Iespējamais iemesls	Ieteicamā darbība
Degvielas tvertne	Nepareizs degvielas tips.	Iztukšojiet un iepildiet pareizo degvielu.
Karburators	Nepareizs brīvgaitas apgriezienu skaits.	Noregulējiet brīvgaitas apgriezienu skaitu. Skatiet šeit: <i>Tukšgaitas apgriezienu skaita regulēšana lpp. 247.</i> Ja nepieciešams, sazinieties ar izplatītāju, kas nodrošina apkopi.
Gaisa filtrs	Aizsērējis gaisa filtrs.	Iztīriet gaisa filtru.

Asmeņiem		
Problēma	Iespējamie iemesli	Ieteicamā darbība
Asmens kustas lēni vai nekustas vispār.	Asmens ir bloķēts vai bojāts.	Notīriet asmeņus no nevēlamiem materiāliem. Skatiet šeit: <i>Asmeņu tīrīšana un ieeļļošana lpp. 250.</i> Nolīdziniet asmeņu atskarpes, skatiet šeit: <i>Asmeņu pārbaude lpp. 250.</i> Ja asmens ir bojāts, nomainiet to.
Griešana ar asmeni notiek smagi.	Asmens nav ass vai ir bojāts.	Uzasiniet asmeni, skatiet šeit: <i>Asmeņu pārbaude lpp. 250.</i> Ja asmens ir bojāts, nomainiet to.

Asmeņiem		
Problēma	Iespējamie iemesli	Ieteicamā darbība
Asmens sakarst.	Starp asmeņiem veidojas berze.	Noīdziniet asmeņu atskarpes un ieeļļojiet tos. Skatiet šeit: <i>Asmeņu pārbaude lpp. 250.</i>

Pārvadāšana, glabāšana un utilizēšana

Pārvadāšana un uzglabāšana

- Pirms izstrādājuma novietošanas glabāšanai vienmēr ļaujiet tam atdzist.
- Attiecībā uz izstrādājuma un degvielas glabāšanu un transportēšanu pārliecinieties, vai nav noplūdes vai tvaiku. Dzirksteles vai atklātas liesmas, ko rada, piemēram, elektroierīces vai tvaika katli, var izraisīt ugunsgrēku.
- Vienmēr izmantojiet apstiprinātas tvertnes degvielas glabāšanai un transportēšanai.
- Pirms transportēšanas vai ilgstošas uzglabāšanas iztukšojiet tvertni. Utilizējiet degvielu atbilstošā utilizēšanas vietā.

- Transportēšanas un glabāšanas laikā piestipriniet transportēšanas aizsargu.
- Noņemiet aizdedzes sveces uzgali no aizdedzes sveces.
- Transportēšanas laikā nostipriniet izstrādājumu. Pārliecinieties, ka tas nevar kustēties.
- Pirms ilgstošas glabāšanas noīriet izstrādājumu un saremontējiet to.

Tehniskie dati

Tehniskie dati

	525HF3S
Dzinējs	
Cilindra darba tilpums, cm ³	24,5
Cilindra diametrs, mm	34
Gājiens, mm	27
Brīvgaitas apgriezienu skaits, apgr./min.	3000
Ieteicamais maksimālais apgriezienu skaits, apgr./min.	12 000
Maksimālā dzinēja jauda saskaņā ar ISO 8893, kW/zp (apgr./min.)	0,9/8500
Trokšņa slāpētājs ar katalītisko neitralizatoru	Jā
Aizdedzes sistēma ar apgr. skaita regulēšanu	Jā
Aizdedzes sistēma	
Aizdedzes svece	NGK BPM8Y
Atstarpe starp elektrodiem, mm	0,65
Degvielas un eļļošanas sistēma	
Degvielas tvertnes tilpums, l/cm ³	0,5/500
Svars	

	525HF3S
Bez degvielas, kg	6,1
Trokšņa emisija ⁴⁰	
Skaņas jaudas līmenis, izmērītais dB(A)	105
Skaņas jaudas līmenis, garantētais L _{WA} dB (A)	106
Skaņas līmeņi ⁴¹	
Ekvivalents skaņas spiediena līmenis pie lietotāja auss, mērīts saskaņā ar ISO 22868, dB(A)	92
Vibrācijas līmeņi ⁴²	
Ekvivalenti vibrācijas līmeņi (a _{hv,eq}) pie rokturiem, mērīti atbilstoši standartam ISO 22867, m/s ² :	
Priekšā/aizmugurē, mm/s ²	3,9/2,9
Asmeņi	
Garums, mm	650
Asmeņu ātrums, griešana/min.	4339

⁴⁰ Atbilstoši EK direktīvai 2000/14/EK trokšņa emisija apkārtņē ir mērīta kā trokšņa jauda (L_{WA}). Novērotais izstrādājuma skaņas jaudas līmenis ir izmērīts ar pievienotu oriģinālo griešanas ierīci, kas rada augstāko līmeni. Atšķirība starp garantēto un izmērīto skaņas jaudas līmeni ir tāda, ka garantētā skaņas intensitātes līmeņa mērījumu rezultāts ietver arī izkliedi mērījuma rezultātā un atšķirības dažādiem tā paša modeļa izstrādājumiem atbilstoši Direktīvai 2000/14/EK.

⁴¹ Sniegtajos datos par līdzvērtīga skaņas spiediena līmeni ir tipiska statistiskā izkliede 1 dB (A) (standartnovirze).

⁴² Sniegtajos datos par ekvivalentu vibrācijas līmeni ir tipiska 1 m/s² statistiskā izkliede (standarta novirze).

Atbilstības deklarācija

ES atbilstības deklarācija

Mēs, **Husqvarna AB**, SE-561 82 Huskvarna, Zviedrija, tālr. +46-36-146500, ar pilnu atbildību apliecinām, ka šis izstrādājums:

Apraksts	Dzīvžogu trimeri
Zīmols	Husqvarna
Tips/modelis	525HF3S
Identifikācija	Ar sērijas numuriem no 2022 un turpmākiem sērijas numuriem

pilnībā atbilst šādām ES direktīvām un noteikumiem:

Direktīva/regula	Apraksts
2006/42/EK	"par mehānismiem"
2014/30/ES	par elektromagnētisko savietojamību
2000/14/EK	"attiecībā uz trokšņa emisiju vidē, V pielikums"
2011/65/ES	Par dažādu bīstamo vielu lietošanas ierobežojumiem elektriskajos un elektroniskajos aprīkojumos

un ir ievēroti tālāk norādītie standarti un/vai tehniskās specifikācijas;

EN ISO 12100:2010

EN ISO 10517:2019

EN IEC 63000:2018

EN ISO 14982:2009

Brīvprātīgu tipa kontroli Husqvarna AB uzdevumā ir veicis RISE SMP Svensk Maskinprovning AB, Box 7035, SE-750 07 Uppsala, Zviedrija.

Sertifikāta numurs: SEC/14/2406

Uzņēmums RISE SMP Svensk Maskinprovning AB, Box 7035, SE-750 07 Uppsala, Zviedrija, ir pārbaudījis atbilstību Padomes Direktīvas 2000/14/EK (2000. gada 8. maijs) "attiecībā uz trokšņa emisiju vidē".

Huskvarna, Mar 14, 2022

Stefans Holmbergs (Stefan Holmberg)

Stefan Holmberg, R&D Director, Technology Management

Husqvarna AB

Atbildīgais par tehnisko dokumentāciju



Inhoud

Inleiding.....	255	Probleemoplossing.....	269
Veiligheid.....	256	Vervoer, opslag en verwerking.....	270
Montage.....	262	Technische gegevens.....	270
Werking.....	262	Verklaring van overeenstemming.....	272
Onderhoud.....	265		

Inleiding

Productbeschrijving

Het product is een stokheggenschaar met een verbrandingsmotor.

Gebruik

Gebruik het product voor het snoeien van takken en twijgen. Gebruik het product niet voor andere taken.

Productoverzicht

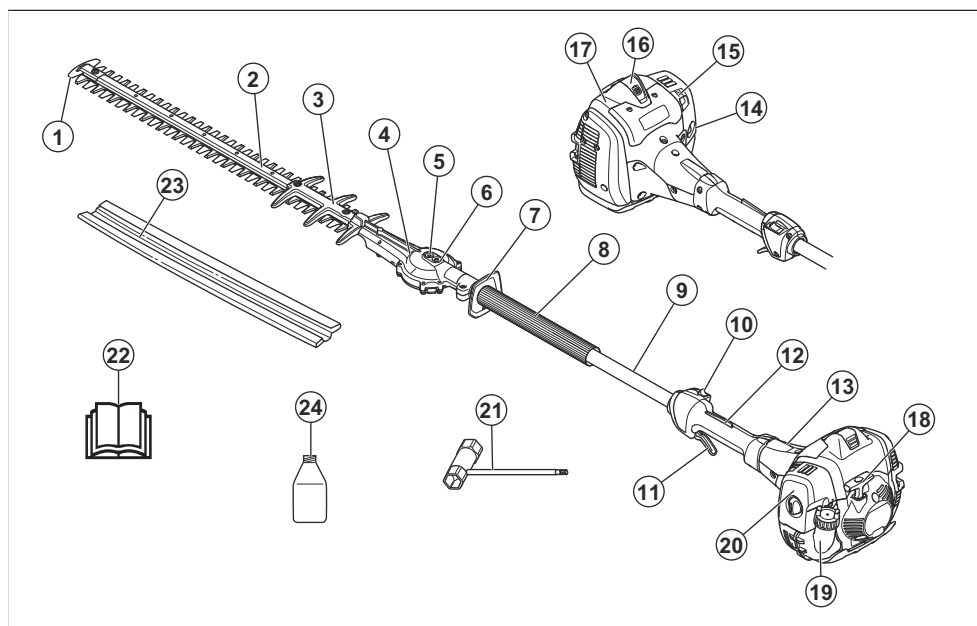

1. Bescherming bladuiteinde
2. Snij-aggregaat
3. Bladbeschermkap
4. Overbrenging
5. Opening voor handmatig vrijgeven van de bladen
6. Smeernippel
7. Handbescherming
8. Voorste handgreep
9. Steel
10. Stopschakelaar
11. Gashendel
12. Gashendelvergrendeling
13. Koppelingsdeksel
14. Primerbalg van brandstofpomp
15. Chokehendel
16. Bougiekap en bougie
17. Cilinderkap
18. Starthendel
19. Brandstoftank
20. Luchtfilterdeksel
21. Ring-steeksleutel
22. Gebruiksaanwijzing
23. Transportbescherming
24. Tweetaktolie. Niet in alle markten inbegrepen.

Symbolen op het product



WAARSCHUWING: Dit product kan gevaarlijk zijn en ernstig of fataal letsel toebrengen aan de gebruiker of anderen. Wees voorzichtig en gebruik het product op de juiste manier.



Lees de bedieningshandleiding goed door en zorg dat u de instructies hebt begrepen voordat u dit product gaat gebruiken.



Gebruik een veiligheidshelm op locaties waar objecten op u kunnen vallen. Gebruik goedgekeurde gehoorbescherming. Gebruik goedgekeurde oogbescherming.



Gebruik stevige laarzen met antislipzolen.



Draag goedgekeurde veiligheidshandschoenen.



Stop het product volledig voordat u het snijgereedschap aanraakt.

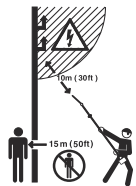

Dit product heeft geen elektrische isolatie. Als het product in contact komt met of in de buurt komt van stroomvoerende leidingen kan dit leiden tot ernstig letsel of de dood. Elektriciteit kan in een bocht tussen verschillende objecten worden geleid. Hoe hoger de spanning, des te langer de weg waarover de elektriciteit kan worden geleid. Elektriciteit kan ook door takken of andere voorwerpen geleid worden, vooral als het voorwerp nat is. Houd altijd minimaal 10 m afstand tussen het product en stroomvoerende leidingen en/of voorwerpen die in contact staan met de stroomvoerende leidingen. Als u werkzaamheden in de buurt van de stroomvoerende leidingen moet uitvoeren, zorg er dan voor dat de stroom is uitgeschakeld voordat u met de werkzaamheden begint. Houd tijdens de werkzaamheden een afstand aan van minimaal 15 m tot andere personen of dieren.



Geluidsemissie naar het omgevingslabel volgens de richtlijnen en voorschriften van de EU en het VK en de wetgeving van Nieuw-Zuid-Wales "Protection of the Environment Operations (Noise Control) Regulation 2017". Het gegarandeerde geluidsvermogensniveau van het product staat vermeld in *Technische gegevens op pagina 270* en op het label.

yyyywwxxxx

Het serienummer staat op het productplaatje. **yyyy** is het productiejaar en **ww** is de productieweek.

Let op: Overige op het product aangebrachte symbolen/plaatjes verwijzen naar specifieke eisen aan certificering voor bepaalde markten.

Euro V-emissies



WAARSCHUWING: De EU-typegoedkeuring van dit product vervalt als ongeoorloofde wijzigingen aan de motor aangebracht worden.



Het product voldoet aan de geldende EG-richtlijnen.



Dit product voldoet aan de geldende VK-regelgeving.

Veiligheid

Veiligheidsdefinitie

Waarschuwingen, voorzorgsmaatregelen en opmerkingen worden gebruikt om te wijzen op belangrijke delen van de handleiding.



WAARSCHUWING: Wordt gebruikt om te wijzen op de kans op ernstig of fataal letsel voor de gebruiker of omstanders wanneer de instructies in de handleiding niet worden gevolgd.



OPGELET: Wordt gebruikt indien er een risico bestaat op schade aan het product en andere eigendommen of aan de omgeving wanneer de instructies in de handleiding niet worden gevolgd.

Let op: Geven verdere informatie die nodig is in een bepaalde situatie.

Algemene veiligheidsinstructies



WAARSCHUWING: Lees de volgende waarschuwingen voordat u het product gaat gebruiken.

- Bij onjuist of onzorgvuldig gebruik kan het product een gevaarlijk gereedschap worden, dat ernstig of zelfs dodelijk letsel kan veroorzaken. Het is uiterst belangrijk dat u de inhoud van deze bedieningshandleiding doorleest en begrijpt.
- Dit product produceert tijdens bedrijf een elektromagnetisch veld. Dit veld kan onder bepaalde omstandigheden de werking van actieve of passieve medische implantaten verstoren. Om het risico op ernstig of fataal letsel te beperken, raden we personen met een medisch implantaat aan om contact op te nemen met hun arts en de fabrikant van het medische implantaat voordat ze dit product gaan bedienen.
- Als men teveel wordt blootgesteld aan trillingen, kan dit tot bloedvat- en zenuwbeschadigingen leiden bij personen die een slechte bloedcirculatie hebben. Consulteer uw dokter wanneer u symptomen heeft die wijzen op te grote blootstelling aan trillingen. Dergelijke symptomen zijn o.a. een doof gevoel, gevoelloosheid, tintelingen, een prikkelend gevoel, pijn, krachtverlies, veranderingen van huidskleur of conditie van de huid. Deze symptomen komen meestal voor op vingers, handen of polsen. De risico's kunnen bij lage temperaturen toenemen.
- Wanneer u in een situatie belandt waarin u niet goed weet hoe u verder te werk moet gaan, moet u een expert raadplegen. Wend u tot uw dealer of uw servicewerkplaats. Gebruik de machine nooit voor taken waarvoor u niet voldoende gekwalificeerd bent.
- Een gebruikte geluiddemper/vonkenscherm en het montageoppervlak van het vonkenscherm kunnen afzettingen van verbrandingsdeeltjes bevatten die kankerwekkend kunnen zijn. Vermijd blootstelling aan deze verbindingen bij het hanteren van de geluiddemper en/of het vonkenscherm. Voordat u met de geluiddemper en/of het vonkenscherm gaat werken, zie *Geluiddemper controleren op pagina 260*.
- Denk erom dat de gebruiker verantwoordelijk is voor ongelukken of beschadigingen van andere mensen of hun eigendommen.

- Laat nooit een ander het product gebruiken zonder u ervan te verzekeren dat ze de inhoud van de bedieningshandleiding hebben begrepen.
- Sta nooit toe dat kinderen het product gebruiken of in de buurt van het product komen. Omdat het product is uitgerust met een terugverende stopschakelaar en kan worden gestart op lage snelheid en met weinig kracht op de starthendel, kunnen zelfs kleine kinderen onder bepaalde omstandigheden het product op eigen kracht starten. In dat geval kan er een risico op ernstig persoonlijk letsel bestaan. Verwijder daarom de bougiekap wanneer u geen toezicht houdt op het product.
- Bewaar het product buiten het bereik van kinderen.
- Gebruik het product nooit als u moe bent, alcohol heeft gedronken of medicijnen hebt ingenomen die uw gezichtsvermogen, beoordelingsvermogen of coördinatievermogen negatief beïnvloeden.
- Gebruik nooit een machine die defect is. Volg de onderhouds-, controle- en service-instructies van deze gebruiksaanwijzing. Bepaalde onderhouds- en servicemaatregelen moeten door opgeleide en gekwalificeerde specialisten worden uitgevoerd. Zie de instructies in het hoofdstuk Onderhoud.
- Gebruik nooit een product dat zo gewijzigd is dat het niet langer overeenkomt met de originele uitvoering.

Veiligheidsinstructies voor bediening



WAARSCHUWING: Lees de volgende waarschuwingen voordat u het product gaat gebruiken.

- Gebruik het product nooit bij extreme klimaatomstandigheden zoals strenge kou of een zeer warm en/of vochtig klimaat.
- Defecte snijbladen kunnen het risico op ongevallen vergroten.
- Let erop dat tijdens de werkzaamheden niemand binnen een straal van 15 meter komt.
- Controleer de omgeving en vergewis u ervan dat er geen risico bestaat dat mensen of dieren in contact komen met de snijuitrusting.
- Controleer het werkgebied. Verwijder voorwerpen die weggeslingerd kunnen worden.
- Let erop dat u tijdens het werken altijd op een veilige en stabiele ondergrond staat.
- Laat het product nooit onbeheerd achter terwijl de motor draait.
- Zorg ervoor dat uw handen en voeten niet bij het snij-aggregaat komen als de motor draait.
- Mocht er tijdens de werkzaamheden iets tussen de messen vast komen zitten, moet de motor uitgezet worden en moeten de messen helemaal gestopt zijn voordat ze worden schoongemaakt. Haal de bougiekabel van de bougie. Zie *Productoverzicht op pagina 255*.

- Wanneer u de motor hebt uitgeschakeld, moet u uw handen en voeten uit de buurt van het snij-aggregaat houden tot de motor helemaal gestopt is.
- Wees alert op stukken tak die tijdens het knippen weggeslingerd kunnen worden.
- Let als u gehoorbescherming draagt op waarschuwingssignalen of geschreeuw. Doe uw gehoorbescherming altijd af zodra de motor is gestopt.
- Werk nooit op een ladder, stoel of andere verhoging die niet stevig vast staat.
- Gebruik altijd beide handen om het product vast te houden. Houd het product voor uw lichaam.
- Stop het product onmiddellijk als een vreemd voorwerp wordt geraakt of als zich trillingen voordoen. Haal de bougiekabel van de bougie. Controleer of het product niet beschadigd is. Repareer eventuele beschadigingen.
- Verzeker u ervan dat de bougiekop en ontstekingskabel onbeschadigd zijn om het risico van een elektrische schok te voorkomen.
- Controleer of alle moeren en bouten goed vastgedraaid zijn.
- Zorg ervoor dat de overbrenging goed gesmeerd is. Zie *Voor het smeren van het tandwielhuis op pagina 268*.
- Het tandwielhuis is warm wanneer het product is gebruikt. Raak de overbrenging niet aan om brandwonden te voorkomen.
- Alle kappen en beschermkappen moeten gemonteerd zijn voor de start.
- De transportbescherming moet altijd op het snij-aggregaat worden geplaatst als het product niet wordt gebruikt.

Persoonlijke beschermingsuitrusting



WAARSCHUWING: Lees de volgende waarschuwingen voordat u het product gaat gebruiken.

- Draag tijdens het gebruik van het product altijd goedgekeurde persoonlijke beschermingsuitrusting. Persoonlijke beschermingsuitrusting kunnen niet alle risico's uitsluiten maar kunnen de ernst van eventueel letsel helpen beperken. Vraag uw dealer u te helpen bij het kiezen van de juiste beschermingsmiddelen.
- Gebruik goedgekeurde gehoorbescherming met voldoende dempvermogen. Langdurige blootstelling aan lawaai kan leiden tot permanente gehoorbeschadiging.
- Gebruik goedgekeurde oogbescherming. Als u een vizier gebruikt, moet u ook een goedgekeurde veiligheidsbril gebruiken. Een goedgekeurde

veiligheidsbril moet voldoen aan de norm ANSI Z87.1 voor de VS of EN 166 voor de EU-landen.

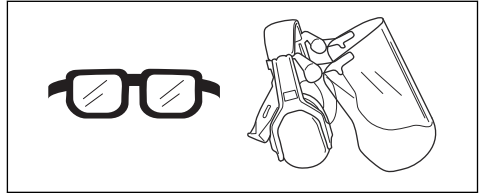

- Draag zo nodig handschoenen, bijvoorbeeld bij het monteren, inspecteren of reinigen van de snijuitrusting.

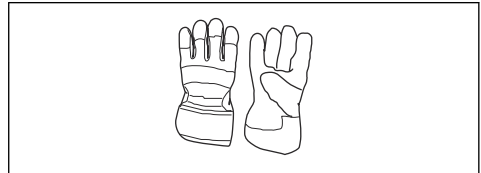

- Gebruik stevige laarzen of schoenen met antislipzool.



- Gebruik kleding van stevige stof. Gebruik altijd een zware lange broek en lange mouwen. Gebruik geen loszittende kleding die gemakkelijk kan blijven haken aan takjes en struikgewas. Draag geen sieraden, korte broek of sandalen of loop niet op blote voeten. Bind voor de veiligheid lang haar samen tot boven schouderhoogte.
- Houd een EHBO-doos binnen handbereik.



Veiligheidsvoorzieningen op het product



WAARSCHUWING: Lees de volgende waarschuwingen voordat u het product gaat gebruiken.

- Gebruik het product nooit wanneer de veiligheidsvoorzieningen defect zijn.
- Controleer de veiligheidsvoorzieningen regelmatig op een juiste werking. Als de

veiligheidsvoorzieningen defect zijn, neem dan contact op met uw Husqvarna servicewerkplaats.

- Voer geen veranderingen uit aan de veiligheidsvoorzieningen

Gashendelvergrendeling controleren

1. Controleer of gashendelvergrendeling (A) en de gashendel (B) vrij bewegen en of de retourveer correct werkt.

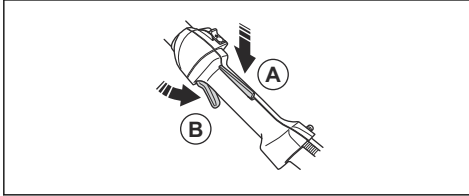

2. Controleer of de gashendel vergrendeld is in de stationaire stand wanneer de gashendelvergrendeling wordt losgelaten.

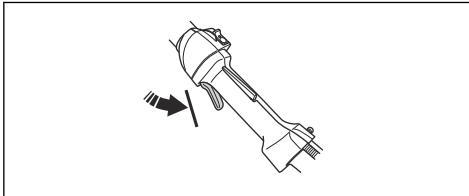

3. Duw de gashendelvergrendeling omlaag en controleer of deze terugkeert naar de oorspronkelijke stand wanneer u hem loslaat.

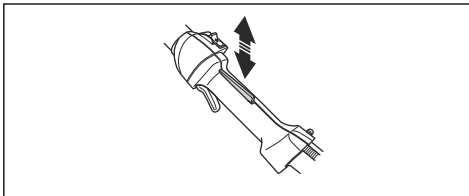

4. Start het product. Zie *De motor starten op pagina 263*. Geef vol gas.

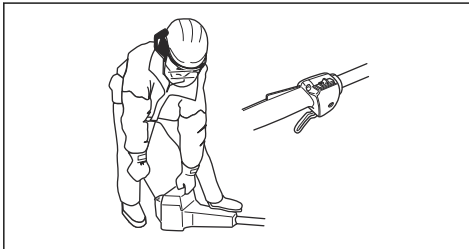

5. Laat de gashendel los en controleer of de bladen stoppen en blijven stilstaan.



WAARSCHUWING: Als de messen bewegen wanneer de gashendel in de stationaire stand staat, moet het stationair toerental van de carburateur worden afgesteld. Zie *Stationair toerental afstellen op pagina 266*.

Stopschakelaar controleren

1. Start de motor.
2. Zet de stopschakelaar in de stopstand en zorg ervoor dat de motor stopt.

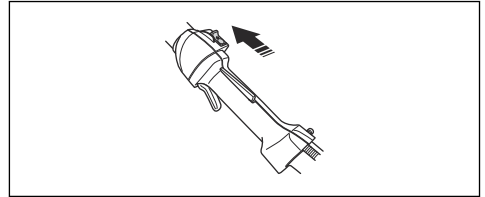

De handbescherming controleren

De handbescherming voorkomt letsel door de bladen.

1. Stop de motor.
2. Zorg dat de handbescherming op de juiste manier is aangebracht.

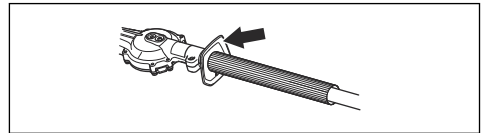

3. Controleer de handbescherming op beschadigingen.

Trillingsdempingssysteem controleren



WAARSCHUWING: Het gebruik van een verkeerd gewikkelde draad of verkeerde snijuitrusting verhoogt het trillingsniveau.

Het trillingsdempingssysteem vermindert trillingen in de handgrepen tot een minimum wat de bediening vergemakkelijkt. Het trillingsdempingssysteem van het

product vermindert de overdracht van trillingen tussen de motor en de as.

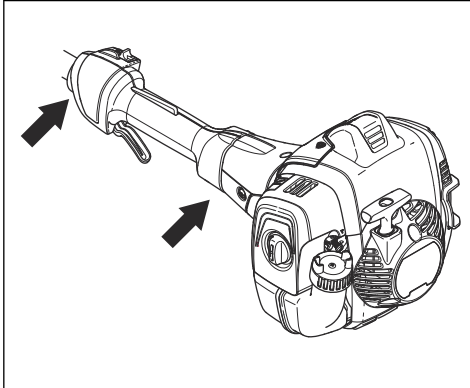

1. Stop de motor.
2. Voer een visuele controle uit op vervorming en beschadiging, bijvoorbeeld scheuren.
3. Controleer of de onderdelen van de trillingdemping correct zijn bevestigd.

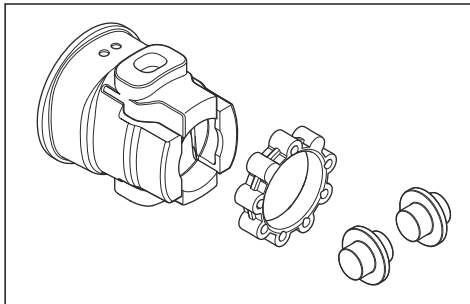

Geluidemper controleren



WAARSCHUWING: Een gebruikte geluidemper/vonkenscherm en het montageoppervlak van het vonkenscherm kunnen afzettingen van verbrandingsdeeltjes bevatten die kankerverwekkend kunnen zijn. Om huidcontact en inademing van dergelijke deeltjes te voorkomen bij het reinigen en/of onderhouden van het vonkenscherm, moet u altijd het volgende doen:

- draag handschoenen;
- voer reinigings- en/of onderhoudswerkzaamheden uit in een goed geventileerde ruimte;
- gebruik geen perslucht om het vonkenscherm te reinigen;

- gebruik een staalborstel en borstel van uw lichaam af wanneer u het vonkenscherm schoonmaakt.



WAARSCHUWING: Gebruik nooit een product met een defecte geluidemper of een geluidemper die in slechte staat verkeert. Retourneer het product naar een Husqvarna-dealer/-onderhoudsstation als de geluidemper defect is.

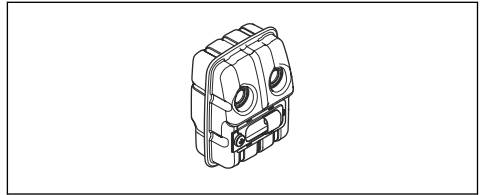

De geluidemper is bedoeld om geluidsniveaus zo laag mogelijk te houden en om de uitlaatgassen weg te voeren van de gebruiker.

- Voer een visuele controle uit op beschadiging en vervorming.
- Zorg ervoor dat de geluidemper correct aan het product is bevestigd.

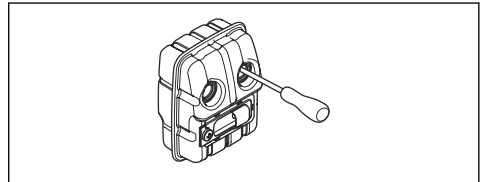

Let op: Verwijder de geluidemper niet van het product.

- Voer een visuele controle uit als de geluidemper op uw product uitgerust is met een vonkenscherm. Vervang het vonkenscherm als het beschadigd is.
 - a) Reinig het vonkenscherm als het verstopt is. Een verstopt vonkenscherm leidt ertoe dat de motor te heet wordt, waardoor schade aan de cilinder en zuiger ontstaat.
 - b) Zorg ervoor dat het vonkenscherm correct is bevestigd.

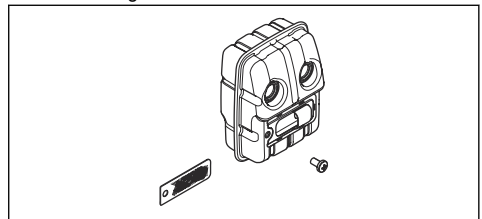

De bladen en bladbeschermkap controleren

De buitenste delen van de bladen fungeren als een bladbeschermkap. De bladbeschermkap voorkomt snijwonden.

1. Stop de motor en zorg ervoor dat de bladen stoppen.
2. Verwijder de bougiekap van de bougie.
3. Draag veiligheidshandschoenen.
4. Controleer of het blad en de bladbeschermkap niet zijn beschadigd of verbogen. Vervang altijd een beschadigd of verbogen blad, of een beschadigde bladbeschermkap.
5. Zorg ervoor dat de schroeven van de bladen en de bladbeschermkap goed vastzitten.

Brandstofveiligheid



WAARSCHUWING: Lees de volgende waarschuwingen voordat u het product gaat gebruiken.

- Meng de brandstof niet binnenshuis of in de buurt van een warmtebron.
- Start het product niet als er brandstof of motorolie op het product aanwezig is. Verwijder de ongewenste brandstof/olie en laat het product drogen. Verwijder ongewenste brandstof van het product.
- Als u brandstof op uw kleding morst, trek dan direct andere kleding aan.
- Zorg dat er geen brandstof op uw lichaam terecht komt, dit kan letsel veroorzaken. Als er brandstof op uw lichaam terecht komt, verwijder deze dan met water en zeep.
- Start de motor niet als u brandstof op het product of op uw lichaam hebt gemorst.
- Start het product niet als er sprake is van een motorlekkage. Controleer de motor regelmatig op lekkage.
- Wees voorzichtig met brandstof. Brandstof is licht ontvlambaar en de dampen zijn explosief. Ze kunnen letsel veroorzaken of leiden tot de dood.
- Adem geen brandstofdampen in, dit kan letsel veroorzaken. Zorg voor voldoende ventilatie.
- Rook niet in de buurt van de brandstof of de motor.
- Plaats geen warme voorwerpen in de buurt van de brandstof of de motor.
- Vul geen brandstof bij terwijl de motor is ingeschakeld.
- Zorg ervoor dat de motor koud is wanneer u brandstof bijvult.
- Draai de tankdop langzaam open en laat de druk voorzichtig ontsnappen voordat u brandstof bijvult.
- Vul geen brandstof voor de motor bij in een afgesloten ruimte. Onvoldoende ventilatie kan leiden tot ernstig letsel of de dood door verstikking of het inademen van koolmonoxide.
- Draai de tankdop goed vast, zodat er geen brand kan ontstaan.

- Verplaats het product minstens 3 m (10 ft) van de plaats waar u de brandstoftank hebt gevuld, voordat u het product start.
- Doe niet te veel brandstof in de brandstoftank.
- Zorg dat er geen brandstof wordt gemorst wanneer u het product of de jerrycan met brandstof verplaatst.
- Plaats het product of de jerrycan met brandstof niet op een plaats waar deze wordt blootgesteld aan open vuur, vonken of waakvlammen. Zorg dat er geen open vuur aanwezig is in de opslagruimte.
- Gebruik alleen goedgekeurde jerrycans voor het verplaatsen of opslaan van brandstof.
- Leeg de brandstoftank voordat het product gedurende lange tijd wordt opgeslagen. Neem lokale wetgeving in acht voor het afvoeren van brandstof.
- Reinig het product voordat het gedurende lange tijd wordt opgeslagen.
- Verwijder de bougiekap voordat het product wordt opgeslagen, zodat de motor niet onbedoeld kan starten.

Veiligheidsinstructies voor onderhoud



WAARSCHUWING: Lees de volgende waarschuwingen voordat u het product gaat gebruiken.

- Stop de motor en zorg dat de snijuitrusting stopt. Laat het product afkoelen voordat u onderhoudswerkzaamheden uitvoert.
- Koppel de bougiekap los voordat u onderhoud uitvoert.
- Uitlaatgassen van de motor bevatten koolmonoxide, een geurloos, giftig en uiterst gevaarlijk gas, dat de dood kan veroorzaken. Laat het product nooit binnenshuis of in gesloten ruimten draaien.
- De uitlaatdampen van de motor zijn heet en kunnen vonken bevatten. Laat het product niet draaien in gesloten ruimtes of in de buurt van licht ontvlambaar materiaal.
- Accessoires en wijzigingen aan het product die niet zijn goedgekeurd door de fabrikant, kunnen leiden tot ernstig letsel of overlijden. Breng geen wijzigingen aan het product aan. Gebruik altijd originele accessoires.
- Als het onderhoud niet correct en regelmatig wordt uitgevoerd, bestaat een verhoogde kans op letsel of schade aan het product.
- Voer alleen onderhoud uit zoals aanbevolen in deze bedieningshandleiding. Laat een goedgekeurde Husqvarna-servicewerkplaats alle andere onderhoudswerkzaamheden uitvoeren.
- Laat een erkende Husqvarna servicewerkplaats regelmatig onderhoud aan het product uitvoeren.
- Vervang beschadigde, versleten of defecte onderdelen.

Montage

Inleiding



WAARSCHUWING: Zorg dat u het hoofdstuk over veiligheid hebt gelezen en begrepen voordat u het apparaat monteert.

Het snij-aggregaat monteren

1. Draai de schroef op het snij-aggregaat los (A).

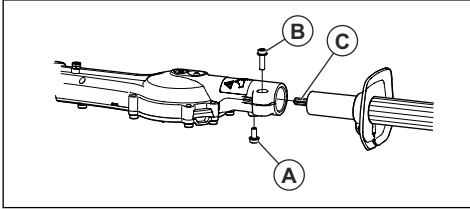

2. Plaats de steel in het snij-aggregaat. Lijn de schroef (A) uit met het gat in de steel.



OPGELET: Zorg ervoor dat de aandrijfas (C) aangrijpt in het tandwiel van het snij-aggregaat.

3. Draai de schroef (A) vast met uw vingers. Zorg ervoor dat de schroef (A) in het gat van de steel gaat.
4. Draai de schroef (A) volledig vast.
5. Draai de schroef (B) volledig vast.

Werking

Inleiding



WAARSCHUWING: Zorg dat u het hoofdstuk over veiligheid hebt gelezen en begrepen voordat u het product gebruikt.

Voordat u het product gebruikt

- Onderzoek het werkgebied en verwijder losse voorwerpen.
- Controleer het snij-aggregaat. Zie *De bladen en bladbeschermkap controleren op pagina 261*.
- Zorg ervoor dat het tandwielhuis goed is gesmeerd.
- Controleer of de veiligheidsvoorzieningen op het product correct werken. Gebruik het product alleen als alle veiligheidsvoorzieningen correct zijn geïnstalleerd.
- Controleer of alle schroeven en moeren goed zijn vastgedraaid.
- Controleer of alle afdekkingen goed zijn bevestigd en niet zijn beschadigd voordat u het product start.
- Zorg ervoor dat het snij-aggregaat altijd stopt wanneer de motor stationair draait.

Brandstof

Dit product is uitgerust met een tweetaktmotor.



OPGELET: Een verkeerde soort brandstof kan leiden tot motorschade. Gebruik een mengsel van benzine en tweetaktolie.

Voorgemengde brandstof

- Gebruik voorgemengde Husqvarna-alkylaatbrandstof voor optimale prestaties en een lange levensduur van de motor. Deze brandstof bevat minder schadelijke stoffen dan reguliere brandstof waardoor de uitstoot van schadelijke uitlaatgassen wordt beperkt. Bij gebruik van deze brandstof blijven er minder verbrandingsresten in de motor achter waardoor de onderdelen van de motor schoner blijven.

Brandstof mengen

Benzine

- Gebruik hoogwaardige loodvrije benzine met maximaal 10% ethanol (E10).



OPGELET: Gebruik geen benzine met een octaangetal lager dan 90 RON/87 AKI. Een lager octaangetal kan leiden tot pingelen van de motor wat tot motorschade kan leiden.

Tweetaktolie

- Gebruik voor de beste resultaten en optimale prestaties Husqvarna tweetaktolie.
- Als geen Husqvarna tweetaktolie beschikbaar is, gebruik dan een andere hoogwaardige tweetaktolie voor luchtgekoelde motoren. Bespreek de keuze van de tweetaktolie met uw servicedealer.



OPGELET: Gebruik geen tweetaktolie die bedoeld is voor watergekoelde buitenboordmotoren, zogenaamde outboardoil. Gebruik geen olie die is bedoeld voor viertaktmotoren.

Benzine en tweetaktolie mengen

Benzine, liter	Tweetaktolie, liter
	2% (50:1)
5	0,10
10	0,20
15	0,30
20	0,40



OPGELET: Wanneer u kleine hoeveelheden brandstof mengt, kunnen kleine fouten grote gevolgen hebben voor de mengverhouding. Meet de hoeveelheid olie nauwkeurig af om het juiste mengsel te verkrijgen.

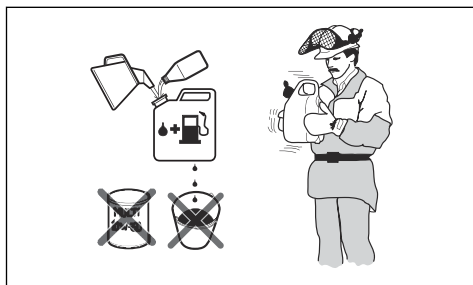

1. Giet de helft van de benzine in een schone brandstofbestendige houder.
2. Voeg de volledige hoeveelheid olie toe.
3. Schud het brandstofmengsel.
4. Giet de resterende hoeveelheid benzine in de houder.
5. Schud het brandstofmengsel grondig.



OPGELET: Meng maximaal de hoeveelheid brandstof die u nodig hebt voor 1 maand.

Brandstoftank vullen

1. Stop de motor en laat de motor afkoelen.

2. Maak het gebied rondom de brandstoftankdop goed schoon.

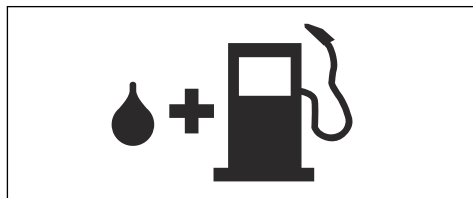

3. Schud de container en zorg ervoor dat de brandstof volledig is gemengd.
4. Draai de brandstoftankdop langzaam los om de druk te laten ontsnappen.
5. Vul de brandstoftank.



OPGELET: Zorg dat er niet te veel brandstof in de brandstoftank zit. De brandstof zet uit wanneer deze heet wordt.

6. Draai de tankdop volledig vast.
7. Verwijder het product altijd ten minste 3 m uit de buurt van de tankplaats en brandstofbron voordat u het product gaat starten.

Let op: Zie *Productoverzicht op pagina 255* om te zien waar de brandstoftank op uw product is.

De motor starten



WAARSCHUWING: Houd personen en dieren op een minimale afstand van 15 m wanneer u het product start. Er bestaat een risico dat het snij-aggregaat begint te bewegen.

1. Zet de chokehendel in de chokestand.

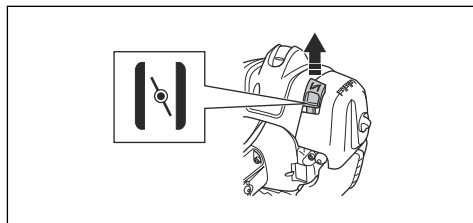

2. Duw op de primerbalg van brandstofpomp totdat de balg wordt gevuld met brandstof.

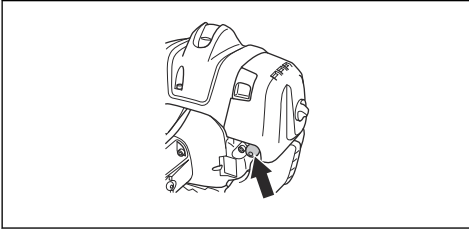

Let op: Het is niet nodig het balgje volledig te vullen.

3. Druk de behuizing van het apparaat met uw linkerhand op de grond. Plaats uw voeten niet op het product.

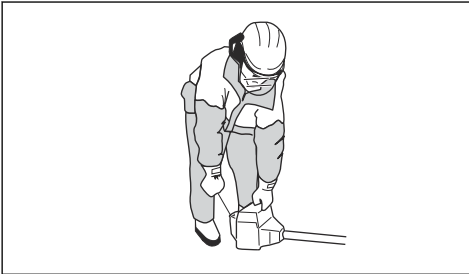

4. Trek langzaam aan de startkoordhendel totdat u enige weerstand voelt en trek dan met kracht aan de startkoordhendel.



WAARSCHUWING: Wikkel het startkoord niet rond uw hand.

5. Blijf aan de startkoordhendel trekken totdat de motor start.



OPGELET: Trek het startkoord niet helemaal uit en laat de greep niet los. Laat het startkoord langzaam los om schade aan het product te voorkomen.

6. Wanneer de motor start, zet u de chokehendel in de bedrijfsstand en geeft u vol gas. De gashendel wordt automatisch ontkoppeld vanuit de beginpositie.

7. Zorg ervoor dat de motor soepel draait.



WAARSCHUWING: Gebruik het product nooit met een beschadigde bougiekap, om elektrische schokken te voorkomen.

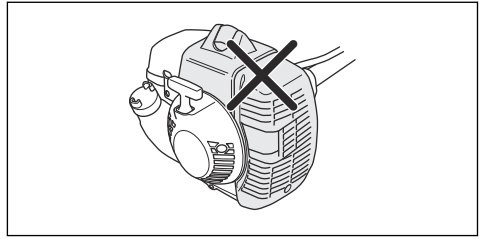

Let op: Om het product te starten wanneer de motor warm is, hoeft u de chokehendel niet te gebruiken.

Product stoppen

- Zet de stopschakelaar in de stopstand om de motor te stoppen.



OPGELET: De stopschakelaar keert automatisch terug naar de bedrijfsstand.

Het product gebruiken

- Begin bij de grond en beweeg het product omhoog langs de heg wanneer u de zijanten snoeit.

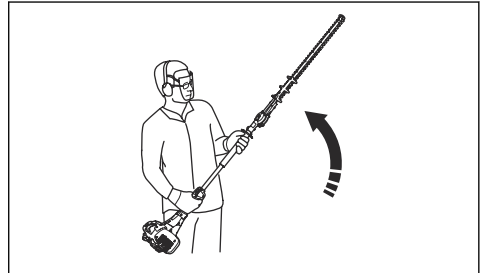

- Pas de snelheid aan voor het uitlijnen met de werklust.
- Zorg ervoor dat de motor de heg niet raakt.
- Houd het product dicht bij uw lichaam voor een stabiele werkpositie.

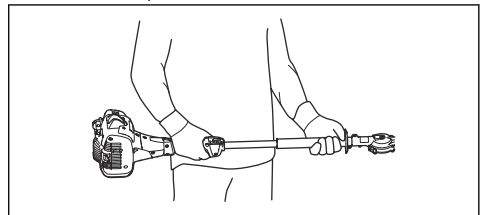

- Zorg ervoor dat het uiteinde van de snijuitrusting de grond niet raakt.
- Wees voorzichtig en werk langzaam totdat alle takken correct zijn gesneden.

Onderhoud

Inleiding

begrepen voordat u onderhoud aan het product gaat uitvoeren.



WAARSCHUWING: Zorg dat u het hoofdstuk over veiligheid hebt gelezen en

Onderhoudsschema

Onderhoud	Voor gebruik	na 40 uur	na 100 uur
Reinig het externe oppervlak.		Na elke activiteit.	
Verwijder bladeren, vuil en overtollig smeermiddel van de geluiddemper, uitlaatpijp en motor.		Na elke activiteit.	
Zorg ervoor dat de het snij-aggregaat niet beweegt bij stationair toerental.	X		
Controleer de stopschakelaar. Zie <i>Stopschakelaar controleren op pagina 259</i> .	X		
Controleer het snij-aggregaat op beschadigingen en scheuren. Vervang indien beschadigd.	X		
Controleer de handbescherming op beschadigingen en scheuren. Vervang indien beschadigd.	X		
Controleer de gashendelvergrendeling en de gashendel. Zie <i>Gashendelvergrendeling controleren op pagina 259</i> .	X		
Controleer de motor, brandstoftank en brandstofleiding op lekkages.	X		
Draai moeren en bouten aan.	X		
Controleer de starter en het startkoord op beschadigingen.		X	
Controleer of de schroeven die de bladen bijeenhouden nog goed vastzitten.		X	
Maak het luchtfilter schoon. Reinig vaker bij gebruik in stoffige omgevingen. Vervang indien beschadigd.		X	
Controleer de trillingsdempers op beschadigingen en scheuren. Vervang indien beschadigd.		X	
Reinig het externe oppervlak van de bougie en het gebied eromheen. Verwijder de bougie en meet de elektrodenafstand. Pas de elektrodenafstand aan of vervang de bougie. Zie <i>Bougie controleren op pagina 267</i> .		X	
Reinig het koelsysteem.		X	
Reinig het externe oppervlak van de carburateur en het gebied er omheen.		X	
Controleer het brandstoffilter op verontreiniging en de brandstofslang op scheuren en andere defecten. Vervang indien beschadigd.			X
Reinig of vervang het vonkenscherm op de geluiddemper. Zie <i>Geluiddemper controleren op pagina 260</i> .		X	
Maak de binnenkant van de brandstoftank schoon.			X
Vervang de bougie.			X

Onderhoud	Voor gebruik	na 40 uur	na 100 uur
Controleer de koppeling, de koppelingsveer en koppelingstrommel op slijtage. Laat deze door een erkende servicedealer vervangen indien ze zijn beschadigd.			X
Zorg ervoor dat het tandwielhuis is gevuld met vet.			X
Controleer alle kabels en aansluitingen.			X

Stationair toerental afstellen

1. Reinig het luchtfilter en bevestig het luchtfilterdeksel.
2. Start het product. Zie *De motor starten op pagina 263*.
3. Draai de stelschroef T rechtsom tot het snij-aggregaat begint te draaien.

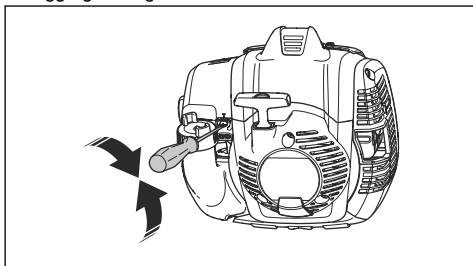

4. Draai de stelschroef linksom tot het snij-aggregaat stopt.



WAARSCHUWING: Als het snij-aggregaat niet stopt wanneer u het stationair toerental afstelt, neem dan contact op met uw dichtstbijzijnde servicedealer. Gebruik het product niet voordat het is juist afgesteld of gerepareerd

Let op: Het stationaire toerental is juist wanneer de motor in alle standen soepel draait. Zie voor het aanbevolen stationair toerental.

Onderhoud uitvoeren aan de geluiddemper

De geluiddemper zorgt dat het geluidsniveau omlaag wordt gebracht en geleid tevens de uitlaatgassen van de gebruiker weg.



WAARSCHUWING: Geluiddempers met een katalysator worden zeer warm tijdens het gebruik en blijven enige tijd heet nadat u het product hebt gestopt. Dit geldt ook bij stationair draaien. Als u het product aanraakt, kunt u brandwonden oplopen. Denk na over het risico op brand.

1. Schakel het product uit en laat het afkoelen.
2. Verwijder de afscherming van de geluiddemper.

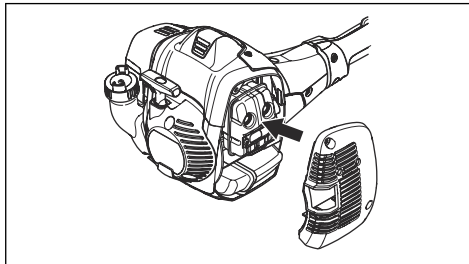

3. Verwijder de schroef waarmee het vonkenopvangnet is bevestigd.

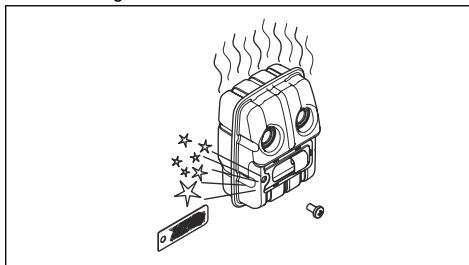

4. Reinig het vonkenopvangnet als het verstopt is of vervang het als het beschadigd is.



OPGELET: Een beschadigde vonkenvanger mag nooit worden teruggeplaatst. Gebruik een product niet als het vonkenopvangnet op de geluiddemper ontbreekt of defect is.



OPGELET: Indien het vonkenopvangnet vaak verstopt is, kan dit erop duiden dat de werking van de katalysator is afgenomen. Neem contact op met uw servicedealer voor controle van de geluiddemper. Een verstopt vonkenopvangnet veroorzaakt oververhitting en dat leidt tot schade aan de cilinder en zuiger.

Koelsysteem

Het product heeft een koelsysteem om de bedrijfstemperatuur zo laag mogelijk te houden.

Maak de onderdelen van het koelsysteem één keer per week schoon met een borstel, of vaker onder zwaardere omstandigheden. Een vuil of verstopt koelsysteem zorgt ervoor dat het product te heet wordt, waardoor de cilinder en zuiger beschadigd kunnen raken.

Het koelsysteem bevat de volgende onderdelen:

1. Luchtinlaat in de starter.
2. Ventilatorschoepen op het vliegwiel.
3. Koelflazen op de cilinder.
4. Cilinderkap
5. Afdekkap geluiddemper.
6. Geluiddemperplaat.

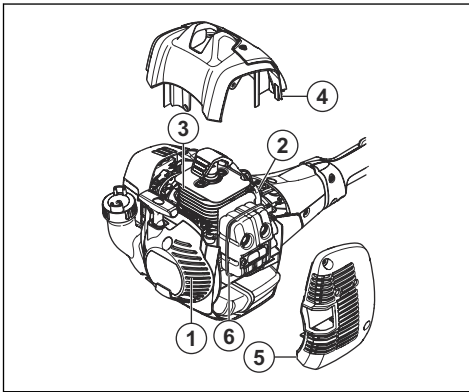

Bougie controleren



OPGELET: Gebruik altijd het juiste bougietype. Een verkeerd type bougie kan schade aan het product veroorzaken.

- Controleer de bougie als de motor weinig vermogen heeft, niet gemakkelijk te starten is of stationair niet goed draait.
- Volg deze instructies om het risico van ongewenst materiaal op de elektroden van de bougie te beperken:
 - a) Zorg ervoor dat het stationair toerental altijd juist is afgesteld.
 - b) Zorg dat het brandstofmengsel correct is.
 - c) Zorg dat het luchtfilter schoon is.

- Maak de bougie schoon als deze vuil is en controleer of de afstand tussen de elektroden correct is, zie *Technische gegevens op pagina 270*.

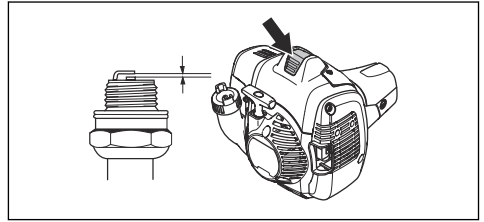

- Vervang de bougie indien nodig.

Luchtfilter

Verwijder stof en vuil van het luchtfilter om het schoon te houden. Zo voorkomt u:

- Storingen van de carburateur.
- Moeilijkheden bij het starten.
- Vermogensverlies.
- Onnodige slijtage van de motoronderdelen.
- Te hoog brandstofverbruik.

Reinig het luchtfilter elke 25 uur, of vaker bij ongewoon stoffige omstandigheden.

Het luchtfilter reinigen



OPGELET: Een luchtfilter dat beschadigd is, erg vies is of doordrenkt is met brandstof, moet altijd worden vervangen.

Als u een luchtfilter lange tijd gebruikt, kan niet volledig worden gereinigd. Vervang het luchtfilter regelmatig door een nieuw exemplaar.

1. Zet de chokehendel naar boven om de chokeklep te sluiten.

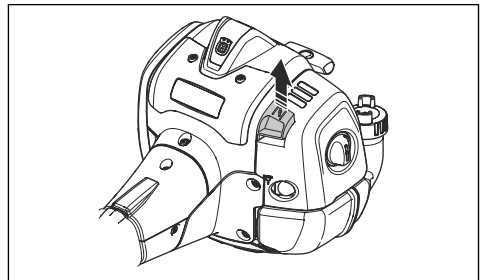

2. Verwijder het luchtfilterdeksel en verwijder het luchtfilter.

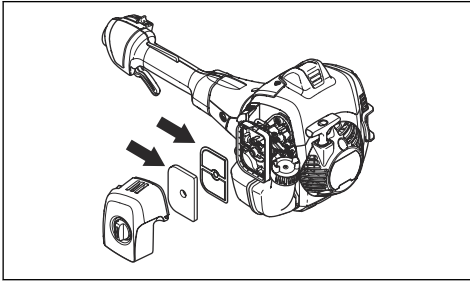

3. Reinig het luchtfilter met een warm sopje van water en zeep.
4. Vervang het luchtfilter als het zo vuil is dat het niet meer volledig kan worden gereinigd. Vervang een beschadigd luchtfilter altijd.
5. Reinig ook het binnenoppervlak van het filterdeksel. Gebruik perslucht of een borstel.
6. Controleer het oppervlak van de rubberen afdichting. Vervang het filter als de rubberen afdichting is beschadigd.
7. Zorg dat het filter droog is voordat u het monteert.

Olie aanbrengen op het schuimluchtfilter



OPGELET: Gebruik altijd speciale luchtfilterolie van Husqvarna. Gebruik geen andere typen olie.



WAARSCHUWING: Draag veiligheidshandschoenen. De olie van het luchtfilter kan huidirritatie veroorzaken.

1. Doe het schuimluchtfilter in een plastic zak.
2. Doe de olie in de plastic zak.
3. Wrijf over de plastic zak, zodat de olie gelijkmatig over het schuimluchtfilter wordt verdeeld.
4. Duw de overtollige olie uit het schuimluchtfilter terwijl het in de plastic zak zit.

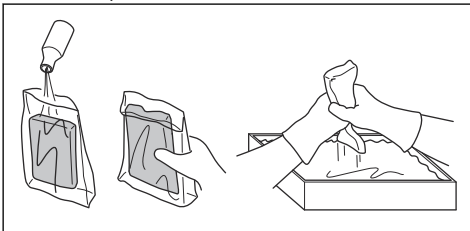

Voor het smeren van het tandwielhuis



WAARSCHUWING: Raak het tandwielhuis niet direct na gebruik van het product aan. Het tandwielhuis is heet en kan letsel veroorzaken.

- Gebruik Husqvarna speciaalvet. Neem voor meer informatie over aanbevolen vet contact op met uw servicedealer.
- Breng vet aan via de smeernippel.

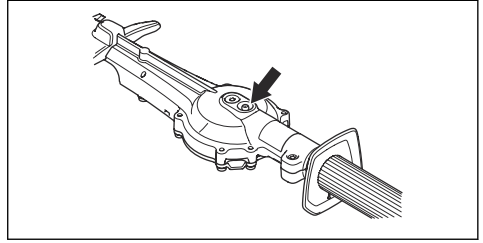

OPGELET: Vul het tandwielhuis niet volledig.

De messen reinigen en smeren

1. Verwijder ongewenste materialen van de bladen voor en nadat u het product gebruikt.
2. Smeer de bladen voorafgaand aan langdurige opslag.

Let op: Neem voor meer informatie over aanbevolen reinigings- en smeermiddelen contact op met uw servicedealer.

De messen inspecteren

1. Verwijder de kap van de opening van het tandwielhuis.
2. Plaats de combinatiesleutel in de opening van het tandwielhuis en draai rechtsom en linksom. Controleer of de messen vrij draaien.

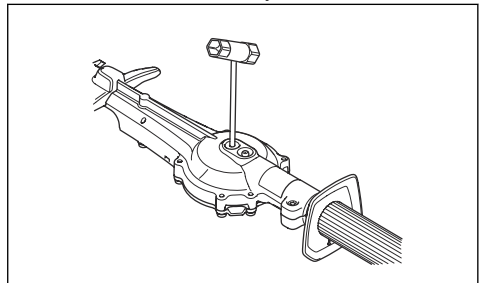

3. Controleer de randen van de messen op beschadigingen en vervorming.

4. Gebruik een vijl om bramen op de messen te verwijderen.

Probleemoplossing

De motor start niet		
Probleem	Mogelijke oorzaak	Aanbevolen stap
Starterpallen	De starterpallen kunnen niet vrij bewegen.	Verstel of vervang de starterpallen.
		Reinig rondom de starterpallen.
		Neem contact op met een erkende servicedealer.
Brandstoftank	Verkeerd type brandstof.	Aftappen en juiste brandstof gebruiken.
Carburateur	Incorrect stationair toerental.	Pas het stationaire toerental aan.
Geen vonk	De bougie is vies of nat.	Zorg ervoor dat de bougie droog en schoon is.
	Incorrecte elektrodenafstand.	Reinig de bougie. Controleer of de elektrodenafstand op de bougie juist is. Zorg ervoor dat de bougie is uitgerust met een onderdrukker.
		Raadpleeg <i>Technische gegevens op pagina 270</i> voor de juiste elektrodenafstand.
Bougie	De bougie zit los.	Draai de bougie vast.

De motor start, maar stopt weer		
Probleem	Mogelijke oorzaak	Aanbevolen stap
Brandstoftank	Verkeerd type brandstof.	Aftappen en juiste brandstof gebruiken.
Carburateur	Incorrect stationair toerental.	Pas het stationaire toerental aan. Zie <i>Stationair toerental afstellen op pagina 266</i> . Neem indien nodig contact op met uw servicedealer.
LuchtfILTER	Verstopt luchtfILTER.	Maak het luchtfILTER schoon.

Mes		
Probleem	Mogelijke oorzaken	Aanbevolen stap
Het blad beweegt langzaam of beweegt niet.	Het blad wordt geblokkeerd of is beschadigd.	Verwijder ongewenste materialen van de bladen. Zie <i>De messen reinigen en smeren op pagina 268</i> . Verwijder bramen van het blad, zie <i>De messen inspecteren op pagina 268</i> . Vervang het blad als dit beschadigd is.
Het blad heeft moeite met snijden.	Het blad is niet scherp of is beschadigd.	Slijp het blad, zie <i>De messen inspecteren op pagina 268</i> . Vervang het blad als dit beschadigd is.

Mes		
Probleem	Mogelijke oorzaken	Aanbevolen stap
Het blad wordt heet.	Er is wrijving tussen de bladen.	Verwijder bramen van het blad en smeer het blad. Zie <i>De messen inspecteren op pagina 268</i> .

Vervoer, opslag en verwerking

Transport en opslag

- Laat het product voor opslag altijd afkoelen.
- Controleer voor opslag en vervoer van het product en de brandstof of er geen lekken of dampen zijn. Vonken of open vuur, bijvoorbeeld van elektrische apparaten of ketels, kunnen tot brand leiden.
- Gebruik altijd goedgekeurde containers voor opslag en transport van brandstof.
- Leeg de brandstoftank voorafgaand aan transport of langdurige opslag. De brandstof via een geschikte verwijderingslocatie afvoeren.
- Bevestig de transportbescherming tijdens transport en opslag.
- Verwijder de bougiekap van de bougie.
- Bevestig het product tijdens transport. Zorg ervoor dat het niet kan bewegen.
- Reinig en onderhoud het product voor lange-termijnopslag.

Technische gegevens

Technische gegevens

	525HF3S
Motor	
Cilinderinhoud, cm ³	24,5
Cilinderdiameter, mm	34
Slaglengte, mm	27
Stationair toerental, tpm	3000
Aanbevolen maximum toerental, omw./min	12000
Maximaal motorvermogen volgens ISO 8893, kW/pk bij tpm	0,9/8500
Geluiddemper met katalysator	Ja
Een toerentalgeregeld ontstekingsstelsel	Ja
Ontstekingsstelsel	
Bougie	NGK BPM8Y
Elektrodenafstand, mm	0,65
Brandstof-/smeersysteem	
Inhoud brandstoftank, l/cm ³	0,5/500
Gewicht	
Zonder brandstof, in kg	6,1

	525HF3S
Geluidsemisies ⁴³	
Geluidsvermogeniveau, gemeten dB(A)	105
Geluidsvermogeniveau, gegarandeerd L _{WA} dB (A)	106
Geluidsniveau ⁴⁴	
Equivalent geluidsniveau bij oor van de gebruiker, gemeten volgens ISO 22868, dB(A)	92
Trillingsniveau ⁴⁵	
Equivalent trillingsniveaus (a _{hv,eq}) in de handgrepen, gemeten volgens ISO 22867, m/s ² :	
Voor/achter, m/s ²	3,9/2,9
Messen	
Lengte, in mm	650
Messnelheid, knippen/min	4339

⁴³ Geluidsemisie naar de omgeving gemeten als geluidsvermogen (L_{WA}) volgens EG-richtlijn 2000/14/EG. Het gerapporteerde geluidsvermogeniveau voor de machine is gemeten met de originele snijuitrusting die het hoogste niveau geeft. Het verschil tussen gegarandeerd en gemeten geluidsvermogen is dat het gegarandeerde geluidsvermogen ook spreiding in het meetresultaat omvat en de verschillen tussen de verschillende machines van hetzelfde model conform Richtlijn 2000/14/EG.

⁴⁴ De gerapporteerde gegevens voor een equivalent geluidsdruk niveau vertonen een typische statistische spreiding (standaardafwijking) van 1 dB (A).

⁴⁵ De gerapporteerde gegevens voor een vergelijkbaar trillingsniveau vertonen een typische statistische spreiding (standaardafwijking) van 1 m/s².

Verklaring van overeenstemming

EU-verklaring van overeenstemming

Wij, **Husqvarna AB**, SE-561 82 Huskvarna, Zweden, tel: +46-36-146500, verklaren onder onze alleenverantwoordelijkheid dat het product:

Beschrijving	Heggenscharen
Merk	Husqvarna
Type / model	525HF3S
Identificatie	Serienummers vanaf 2022 en verder

volledig voldoet aan de volgende EU-richtlijnen en -regelgeving:

Richtlijn/Verordening	Beschrijving
2006/42/EG	"betreffende machines"
2014/30/EU	"betreffende elektromagnetische compatibiliteit"
2000/14/EG	"betreffende de geluidsemisssies in het milieu, bijlage V"
2011/65/EU	"inzake beperking van het gebruik van bepaalde gevaarlijke stoffen in elektrische en elektronische apparatuur"

en dat de volgende normen en/of technische specificaties zijn toegepast:

EN ISO 12100:2010

EN ISO 10517:2019

EN IEC 63000:2018

EN ISO 14982:2009

RISE SMP Svensk Maskinprovning AB, Box 7035, SE-750 07 Uppsala, Zweden, heeft voor Husqvarna AB een niet-verplicht typeonderzoek uitgevoerd.

Certificaatnummer: SEC/14/2406

RISE SMP Svensk Maskinprovning AB, Box 7035, SE-750 07 Uppsala, Zweden heeft een verklaring afgegeven van overeenstemming met de Richtlijn van de Raad van 8 mei 2000 "betreffende geluidsemisssie door materieel voor gebruik buitenshuis" 2000/14/EG.

Huskvarna, Mar 14, 2022

Stefan Holmberg

Directeur R&D, Technologiemanagement

Husqvarna AB

Verantwoordelijk voor technische documentatie



Two handwritten signatures in black ink are visible. The first signature is on the left and the second is on the right, both appearing to be in cursive script.

INNHold

Innledning.....	273	Feilsøking.....	286
Sikkerhet.....	274	Transport, oppbevaring og avhending.....	287
Montering.....	279	Tekniske data.....	287
Drift.....	279	Samsvarserklæring.....	289
Vedlikehold.....	282		

Innledning

Produktbeskrivelse

Produktet er en stangheksaks med forbrenningsmotor.

Bruksområder

Bruk produktet å kappe grener og kvister. Ikke bruk produktet til andre oppgaver.

Produktoversikt

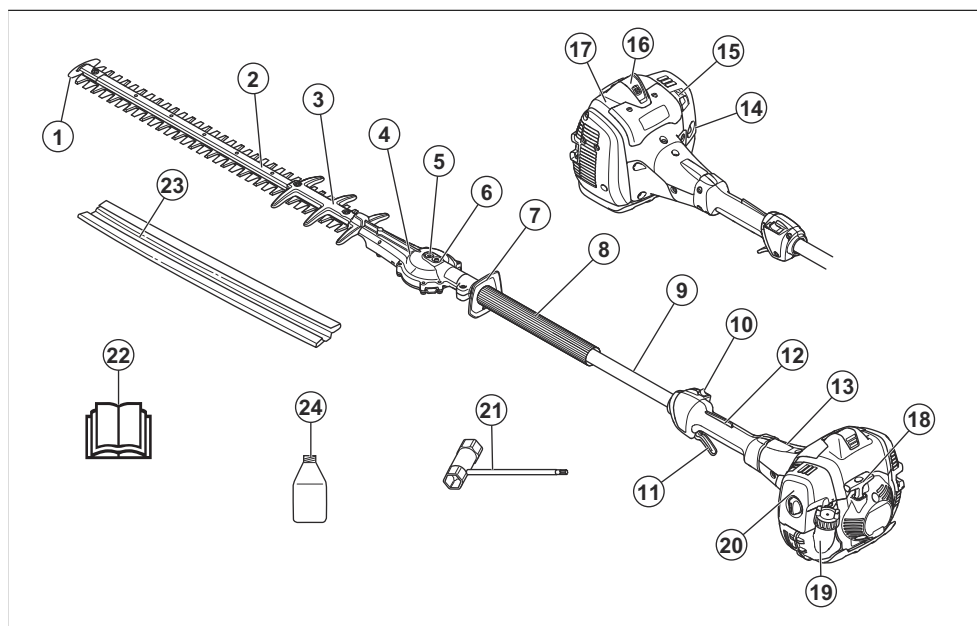

- | | |
|--|--|
| 1. Bladtoppbeskyttelse | 13. Kopplingsdeksel |
| 2. Klippeenhet | 14. Pumpe (blære) |
| 3. Bladbeskyttelse | 15. Chokehendel |
| 4. Gir | 16. Tennpluggchette og tennplugg |
| 5. Åpning for manuell utløsning av bladene | 17. Sylinderdeksel |
| 6. Smørenippel | 18. Startsnorhåndtak |
| 7. Håndbeskyttelse | 19. Drivstofftank |
| 8. Fremre håndtak | 20. Luftfilterdeksel |
| 9. Riggør | 21. Kombinasjonsnøkkel |
| 10. Stoppbryter | 22. Bruksanvisning |
| 11. Gassregulator | 23. Transportbeskyttelse |
| 12. Gassregulatorsperre | 24. Totaktsolje. Følger ikke med på alle markeder. |

Symboler på produktet



ADVARSEL: Dette produktet kan være farlig og føre til alvorlig personskade eller død for brukeren eller andre. Vær forsiktig, og bruk produktet riktig.



Les bruksanvisningen nøye, og forsikre deg om at du forstår instruksjonene før du bruker produktet.



Bruk vernehjelm på steder der gjenstander kan falle ned på deg. Bruk godkjent hørselsvern. Bruk godkjent øyevern.



Bruk vernestøvler med sklisikre såler.



Bruk godkjente vernehansker.



Stopp produktet helt før du berører klippeverktøyet.

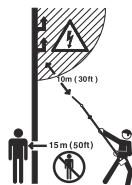

Det er ingen elektrisk isolasjon i dette produktet. Hvis produktet berører eller kommer i nærheten av høyspentledninger, kan det føre til alvorlig personskade eller dødsfall for brukeren. Elektrisitet kan overføres mellom ulike objekter i en bue. Jo høyere spenningen er, jo lengre kan elektrisiteten bevege seg. Elektrisitet kan også overføres gjennom grener og andre gjenstander, spesielt dersom de er våte. Hold alltid en avstand på minst 10 meter / 33 fot mellom produktet og høyspentledninger og/eller gjenstander som berører høyspentledningene. Hvis det er nødvendig å arbeide i nærheten av høyspentledninger, må du sørge for at strømmen er slått av før du starter arbeidet. Hold en avstand på minst 15 meter / 50 fot til andre personer eller dyr under bruk.



Støyutslipp til omgivelsene som i EU-direktiver og forskrifter, britiske direktiver og forskrifter og New South Wales-forskriften «Protection of the Environment Operations (Noise Control) Regulation 2017». Garantert lydeffektnivå for produktet er angitt i *Tekniske data på side 287* og på etiketten.

yyyywwxxxx

Typeskiltet viser serienummeret. **yyyy** er produksjonsåret, og **ww** er produksjonsuken.

Merk: Øvrige symboler/klistremerker på produktet gjelder spesielle sertifiseringskrav for enkelte markeder.

Euro V-utslipp



ADVARSEL: Tukling med motoren opphever EU-type-godkjenningen til dette produktet.



Dette produktet samsvarer med gjeldende EC-direktiver.



Dette produktet samsvarer med gjeldende britiske direktiver.

Sikkerhet

Sikkerhetsdefinisjoner

Advarsler, oppfordringer og merknader brukes for å understreke spesielt viktige deler av bruksanvisningen.



ADVARSEL: Brukes hvis det er fare for personskade eller død for brukeren eller andre personer om instruksjonene i håndboken ikke følges.



OBS: Brukes hvis det er fare for skade på produktet, annet materiell eller nærliggende områder om instruksjonene i håndboken ikke følges.

Merk: Brukes for å gi mer nødvendig informasjon for en spesifikk situasjon.

Generelle sikkerhetsinstruksjoner



ADVARSEL: Les de følgende advarselsinstruksjonene før du bruker produktet.

- Et produkt som brukes feil eller uaktsomt kan være et farlig redskap, som kan forårsake alvorlige, til og med livstruende skader. Det er meget viktig at du leser og forstår innholdet i denne bruksanvisningen.
- Dette produktet danner et elektromagnetisk felt når det er i bruk. Dette feltet kan under visse forhold forstyrre aktive eller passive medisinske implantater. For å redusere faren for forhold som kan føre til alvorlig eller livstruende skade, anbefaler vi at personer med medisinske implantater rådfører seg med sin lege og produsenten av det medisinske implantatet før dette produktet tas i bruk.
- Overeksponering for vibrasjoner kan føre til blodkar- eller nerveskader hos personer som har blodsirkulasjonsforstyrrelser. Oppsøk lege hvis du opplever fysiske symptomer som kan relateres til overeksponering for vibrasjoner. Eksempel på slike symptomer er doving, manglende følelse, «kiling», «stikk», smerte, manglende eller redusert styrke, forandringer i hudens farge eller overflate. Disse symptomene oppstår vanligvis i fingre, hender eller håndledd. Risikoen kan øke ved lave temperaturer.
- Når du kommer ut for en situasjon som gjør deg usikker på fortsatt bruk, skal du rådføre deg med en ekspert. Henvend deg til din forhandler eller ditt serviceverksted. Unngå all bruk som du ikke føler deg kvalifisert til.
- En brukt lydtemper/gnistfanger og monteringsflate for gnistfanger kan inneholde avleiringer av forbrenningspartikler som kan være kreftfremkallende. Unngå å bli utsatt for disse materialene når du håndterer lydtemperen og/eller gnistfangeren. Før du håndterer lydtemperen og/eller gnistfangeren, må du se *Slik kontrollerer du lydtemperen på side 277*.
- Husk at brukeren er ansvarlig for ulykker eller farer som rammer andre mennesker eller deres eiendom.
- La aldri andre bruke produktet før du har forsikret deg om at de har forstått innholdet i bruksanvisningen.
- La aldri barn bruke eller oppholde seg i nærheten av produktet. Ettersom produktet er utstyrt med tilbakefjærende stopp-bryter og kan startes med lav hastighet og kraft på starthåndtaket, kan selv små barn under visse omstendigheter oppnå den kraft som trengs for å starte maskinen. Dette kan medføre risiko for alvorlig personskada. Ta derfor av tennpluggkappen når produktet ikke er under oppsikt.
- Oppbevar produktet utilgjengelig for barn.
- Bruk aldri produktet hvis du er trett, har drukket alkohol eller bruker medisiner som kan påvirke syn, vurderingsevne eller koordinasjon.

- Bruk aldri et defekt produkt. Følg vedlikeholds-, kontroll- og serviceinstruksjonene i denne bruksanvisningen. Noen vedlikeholds- og servicetiltak må utføres av erfarne og kvalifiserte spesialister. Se instruksjonene under overskriften Vedlikehold.
- Bruk aldri et produkt som er modifisert slik at det ikke lenger er i samsvar med originalutførelsen.

Sikkerhetsinstruksjoner for drift



ADVARSEL: Les de følgende advarselsinstruksjonene før du bruker produktet.

- Bruk aldri produktet i ekstreme klimaforhold som sterk kulde eller meget varmt og/eller fuktig klima.
- Feil på knivene kan øke risikoen for ulykker.
- Påse at ingen kommer nærmere enn 15 meter unna mens arbeidet pågår.
- Pass på omgivelsene og forviss deg om at det ikke er fare for at mennesker eller dyr kan komme i kontakt med skjæreutstyr.
- Inspiser arbeidsområdet. Fjern gjenstander som kan bli slynget av gårde.
- Pass alltid på at du har en sikker og stødig arbeidsstilling.
- La aldri produktet stå uten tilsyn når motoren er i gang.
- Påse at ikke hender og føtter kommer nær klippeaggregatet når motoren er i gang.
- Hvis noe skulle sette seg fast i knivene under arbeidets gang, skal motoren stanses og stanse helt før knivene rengjøres. Kople tennpluggkabelen fra tennpluggen. Se *Produktoversikt på side 273*.
- Når motoren er slått av, må du holde hender og føtter unna klippeaggregatet helt til det har stanset helt.
- Se opp for grenstumper som kan slynges i vei under klippingen.
- Vær alltid oppmerksom på varselsignaler eller tilrop ved bruk av hørselsvern. Ta alltid av hørselvernet så snart motoren er stanset.
- Arbeid aldri på en stige, skammel eller stå på noe annet som ikke er ordentlig sikret.
- Bruk alltid begge hendene til å holde i produktet. Hold produktet foran kroppen.
- Hvis du treffer en gjenstand eller det oppstår kraftige vibrasjoner, må produktet stanses øyeblikkelig. Kople tennpluggkabelen fra tennpluggen. Kontroller at produktet ikke er skadet. Reparer eventuelle skader.
- Påse at tennpluggkappen og tenningskabelen er uskadde for å unngå fare for elektrisk støt.
- Kontroller at alle muttere og skruer er trukket ordentlig til.
- Kontroller at giret er godt smurt. Se *Slik smører du girhuset på side 285*.

- Girhuset blir varmt når produktet har vært i bruk. For å unngå brannskader må du ikke ta på giret.
- Samtlige deksler og beskyttelser må være montert før start.
- Transportbeskyttelsen skal alltid settes på klippeaggregatet når produktet ikke brukes.

Personlig verneutstyr



ADVARSEL: Les de følgende advarslene før du bruker produktet.

- Benytt alltid godkjent verneutstyr når du bruker produktet. Verneutstyr kan aldri fullstendig forhindre skade, men det reduserer skadeomfanget hvis ulykken inntreffer. Spør forhandleren din om hjelp til å velge riktig utstyr.
- Bruk godkjent hørselsvern med tilstrekkelig lyddempende virkning. Langvarig eksponering overfor støy kan gi varige hørselsskader.
- Bruk godkjent øyevern. Ved bruk av visir skal det også brukes godkjente vernebriller. Godkjente vernebriller er slike som tilfredsstill standard ANSI Z87.1 for USA eller EN 166 for EU-land.

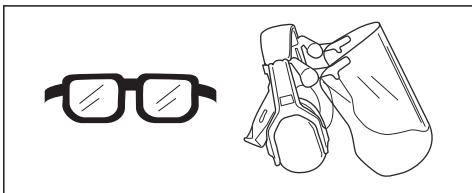

- Bruk hansker når det er nødvendig, for eksempel når du fester, undersøker eller rengjør skjæreutstyret.

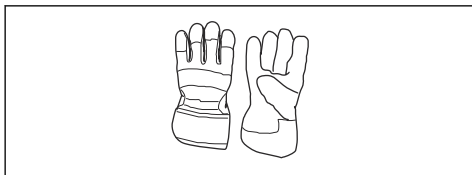

- Bruk sklisikre og solide støvler eller sko.



- Bruk klær av et slitesterkt materiale. Bruk alltid tykke langbukser og lange ermer. Unngå bruk av altfor vide klær som lett henger seg fast i kvister og grener. Ikke bruk smykker, kortbukser eller sandaler, og ikke gå barbert. Sett håret opp over skuldernivå.

- Ha førstehjelpsutstyr for hånden.

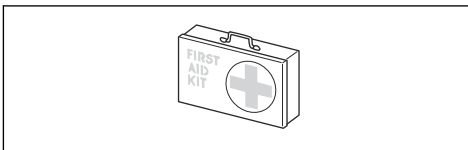

Sikkerhetsutstyr på produktet



ADVARSEL: Les de følgende advarselsinstruksjonene før du bruker produktet.

- Ikke bruk produktet dersom sikkerhetsutstyret er defekt.
- Utfør regelmessig kontroll av sikkerhetsutstyret. Ta kontakt med Husqvarna-serviceverkstedet ditt dersom sikkerhetsutstyret er defekt.
- Ikke foreta endringer på sikkerhetsinnretningene

Slik kontrollerer du gassregulatorsperren

1. Kontroller at gassregulatorsperren (A) og gassregulatoren (B) kan bevege seg fritt, og at returfjæren fungerer som den skal.

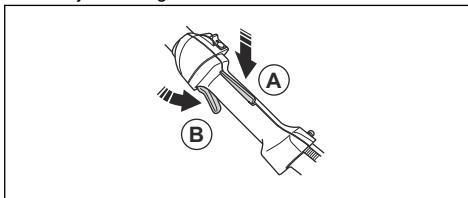

2. Kontroller at gassregulatoren er låst i tomgangsstillingen når gassregulatorsperren slippes.

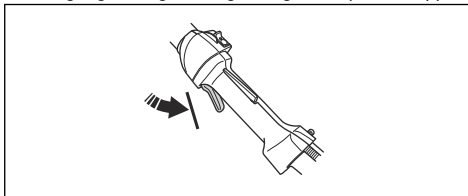

3. Trykk på gassregulatorsperren, og kontroller at den går tilbake til utgangsstillingen når du slipper den.

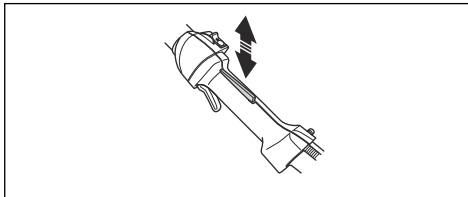

4. Start produktet. Se *Slik starter du motoren på side 281*. Gi full gass.

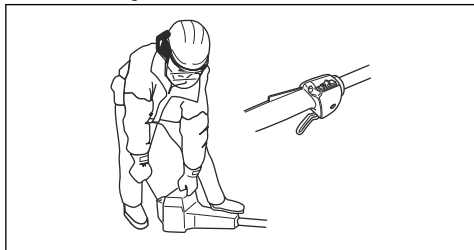

5. Slipp gassregulatoren, og forsikre deg om at bladene stopper og forblir i ro.



ADVARSEL: Hvis bladene beveger seg når gassregulatoren står i tomgangsstilling, må forgasserens tomgangsturtall justeres. Se *Slik justerer du tomgangsturtallet på side 283*.

Slik kontrollerer du stoppbryteren

1. Start motoren.
2. Flytt stoppbryteren til stoppstillingen, og sjekk at motoren stopper.

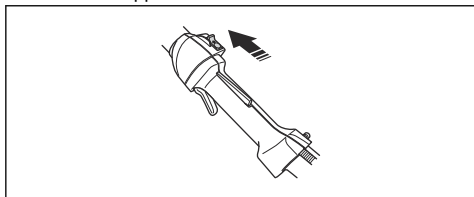

Slik kontrollerer du håndbeskyttelsen

Håndbeskyttelsen forhindrer skade forårsaket av bladene.

1. Stopp motoren.
2. Kontroller at håndbeskyttelsen er plassert riktig.

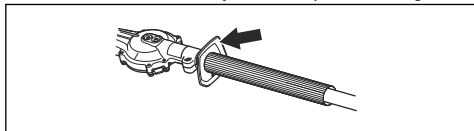

3. Kontroller håndbeskyttelsen for skader.

Slik kontrollerer du avvibringssystemet



ADVARSEL: Bruk av feil viklet tråd eller feil skjæreutstyr øker vibrasjonsnivået.

Avvibringssystemet reduserer vibrasjonen i håndtakene til et minimumsnivå. Dette gjør bruken

enkler. Avvibringssystemet reduserer vibrasjonene mellom motoren og riggrøret.

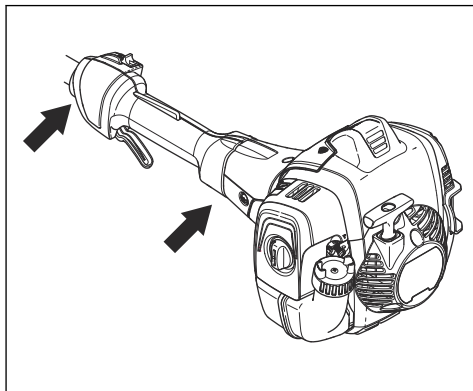

1. Stopp motoren.
2. Utfør en visuell sjekk etter deformeringer og skader, for eksempel sprekker.
3. Kontroller at de vibrasjonsdempende enhetene er riktig festet.

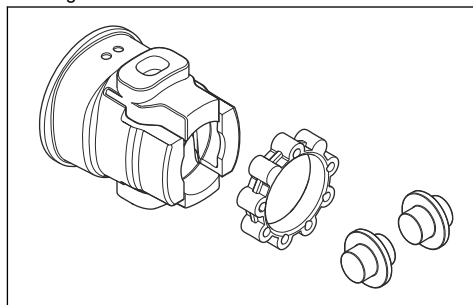

Slik kontrollerer du lydtemperen



ADVARSEL: En brukt lydtemper/ gnistfanger og monteringsflate for gnistfanger kan inneholde avleiringer av forbrenningspartikler på overflatene som kan være kreftfremkallende. For å unngå hudkontakt med og innånding av slike partikler ved rengjøring og/eller vedlikehold av gnistfangeren må du alltid:

- bruke hansker,
- rengjøre og/eller utføre service på et godt ventilert sted,
- ikke bruke trykkluft til å rengjøre gnistfangerskjermen,
- bruke en stålborste og børste vekk fra kroppen når du rengjør gnistfangeren.



ADVARSEL: Bruk aldri et produkt som har en defekt lyddemper eller en lyddemper som er i dårlig stand. Returner produktet til en Husqvarna-forhandler/servicestasjon hvis lyddemperen er defekt.



Lyddemperen begrenser støynivået og sender avgassene bort fra brukeren.

- Utfør en visuell sjekk etter skader og deformeringer.
- Kontroller at lyddemperen er festet til produktet på riktig måte.

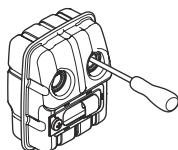

Merk: Ikke fjern lyddemperen fra produktet.

- Hvis lyddemperen på produktet har et gnistfangernett, må du utføre en visuell sjekk. Bytt ut gnistfangerskjermen hvis det er ødelagt.
 - a) Rengjør gnistfangernettet hvis det er tilstoppet. En blokkert gnistfangerskjerm kan føre til at motoren blir overopphetet, noe som kan skade motoren.
 - b) Kontroller at gnistfangernettet er riktig festet.

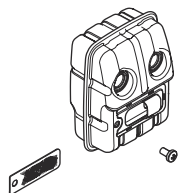

Slik sjekker du bladet og bladbeskyttelsen

Den ytre delen av bladet fungerer som en bladbeskyttelse. Bladbeskyttelsen hindrer kuttskader.

1. Stopp motoren, og kontroller at bladet stopper.
2. Fjern tennpluggetten fra tennpluggen.
3. Ta på deg vernehansker.

4. Kontroller at bladet og bladbeskyttelsen ikke er skadet eller bøyd. Bytt alltid ut et skadet eller bøyd blad eller en skadet bladbeskyttelse.
5. Kontroller at skruene i bladet og bladbeskyttelsen sitter stramt.

Drivstoffsikkerhet



ADVARSEL: Les de følgende advarslene før du bruker produktet.

- Ikke bland drivstoff innendørs eller i nærheten av en varmekilde.
- Ikke start produktet hvis det er drivstoff eller motorolje på produktet. Fjern uønsket drivstoff/olje, og la produktet tørke. Fjern uønsket drivstoff fra produktet.
- Skift klær umiddelbart hvis du søler drivstoff på klærne.
- Ikke få drivstoff på kroppen, da dette kan føre til personskade. Bruk såpe og vann for å fjerne drivstoff hvis du får drivstoff på kroppen.
- Ikke start motoren hvis du søler olje eller drivstoff på produktet eller på kroppen din.
- Ikke start produktet hvis motoren lekker. Kontroller motoren for lekkasjer med jevne mellomrom.
- Vær forsiktig med drivstoff. Drivstoff er brannfarlig, og avgassene er eksplosive og kan forårsake personskade eller død.
- Ikke pust inn bensindamp, da dette kan føre til personskade. Pass på at det er tilstrekkelig luftstrøm.
- Du må ikke røyke i nærheten av drivstoff eller motoren.
- Ikke sett varme gjenstander i nærheten av drivstoff eller motoren.
- Ikke fyll på drivstoff når motoren er på.
- Kontroller at motoren er avkjølt før du fyller på drivstoff.
- Åpne tanklokket sakte og slipp ut trykket forsiktig før du fyller.
- Ikke fyll drivstoff på motoren innendørs. En utilstrekkelig luftstrøm kan føre til personskade eller dødsfall på grunn av kveling eller karbonmonoksidforgiftning.
- Trekk til lokket på drivstofftanken forsiktig. Brann kan oppstå hvis du ikke gjør dette.
- Flytt produktet minst 3 m fra stedet der du fyllte tanken, før du starter det.
- Ikke fyll for mye drivstoff på tanken.
- Kontroller at det ikke oppstår lekkasjer når du flytter produktet eller bensinkannen.
- Ikke plasser produktet eller en drivstoffbeholder i nærheten av åpen flamme, gnister eller pilotflamme. Pass på at det ikke er åpen flamme i oppbevaringsområdet.

- Bruk bare godkjente beholdere når du flytter drivstoff eller setter drivstoff til oppbevaring.
- Tøm drivstofftanken før lengre tids oppbevaring. Følg lokale lover om hvor du kan kassere drivstoff.
- Rengjør produktet før lengre tids oppbevaring.
- Fjern tennpluggetten før du setter produktet til oppbevaring, for å sikre at motoren ikke starter ved et uhell.

Sikkerhetsinstruksjoner for vedlikehold



ADVARSEL: Les de følgende advarelinstruksjonene før du bruker produktet.

- Stopp motoren, og kontroller at skjæreutstyret stopper. La produktet bli avkjølt før du utfører vedlikehold.
- Koble fra tennpluggetten før du utfører vedlikehold.

- Eksosen fra motoren inneholder karbonmonoksid, en luktfri, giftig og svært farlig gass som kan forårsake dødsfall. Ikke bruk produktet innendørs eller i lukkede rom.
- Motorens avgasser er varme og kan inneholde gnister. Ikke bruk produktet innendørs eller i nærheten av brennbare materialer.
- Tilbehør og endringer på produktet som ikke er godkjent av produsenten, kan føre til alvorlig personskade eller dødsfall. Ikke foreta endringer av produktet. Bruk alltid originalt tilbehør.
- Hvis vedlikeholdet ikke utføres riktig og regelmessig, øker faren for personskade og skade på produktet.
- Bare utfør vedlikehold som er anbefalt i denne bruksanvisningen. La et godkjent Husqvarna-serviceverksted utføre all annen service.
- La et godkjent Husqvarna-serviceverksted utføre service på produktet regelmessig.
- Skift ut alle skadde, slitte eller ødelagte deler.

Montering

Innledning



ADVARSEL: Les og forstå kapittelet om sikkerhet før du monterer produktet.

Slik monterer du klippeenheten

1. Løsne skruen i klippeenheten (A).

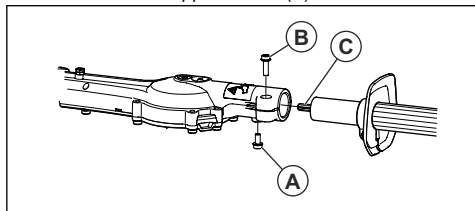

2. Fest riggrøret til klippeenheten. Rett inn skruen (A) etter hullet i riggrøret.



OBS: Sørg for at drivakselen (C) går i inngrep med giret i klippeenheten.

3. Trekk til skruen (A) med fingrene. Sørg for at skruen (A) går inn i hullet i riggrøret.
4. Trekk skruen (A) helt til.
5. Trekk skruen (B) helt til.

Drift

Innledning



ADVARSEL: Les og forstå kapittelet om sikkerhet før du bruker produktet.

Dette må du gjøre før du bruker produktet

- Inspiser arbeidsområdet, og fjern løse gjenstander.
- Kontroller klippeenheten. Se *Slik sjekker du bladet og bladbeskyttelsen på side 278*.
- Sørg for at girhuset er godt smurt.

- Kontroller at sikkerhetsutstyret på produktet fungerer som det skal. Ikke bruk produktet uten at alt sikkerhetsutstyr er riktig montert.
- Kontroller at alle skruer og mutre sitter stramt.
- Kontroller at alle deksler er riktig festet og uskadet før du starter produktet.
- Kontroller at klippeenheten alltid stanser når motoren er på tomgang.

Drivstoff

Dette produktet har en totaktsmotor.



OBS: Feil type drivstoff kan føre til skader på motoren. Bruk en blanding av bensin og totaktsolje.

Forhåndsblandet drivstoff

- Bruk Husqvarna forhåndsblandet alkylatdrivstoff for å få best mulig ytelse og forlengelse av motorens levetid. Drivstoffet inneholder færre skadelige stoffer sammenlignet med vanlig drivstoff, noe som reduserer skadelige avgasser. Mengden rester etter forbrenning er lavere med dette drivstoffet, noe som holder motoren ren.

Slik blander du drivstoff

Bensin

- Bruk kvalitetsbensin av blyfri type med maksimalt 10 prosent etanolinnhold.



OBS: Ikke bruk bensin med et oktantal som er mindre enn 90 RON/87 AKI. Bruk av lavere oktantal kan føre til motorbanking, noe som forårsaker motorskader.

Totaktsolje

- For å få best mulig resultat og ytelse bør du bruke Husqvarna-totaktsolje.
- Hvis det ikke er mulig å få tak i Husqvarna-totaktsolje, kan du bruke en totaktsolje av høy kvalitet for luftkjølte motorer. Snakk med serviceforhandleren din for å velge riktig olje.



OBS: Bruk ikke totaktsolje beregnet på vannkjølte påhengsmotorer, såkalt outboardoil. Ikke bruk olje for firetaktsmotorer.

Blande bensin og totaktsolje

Bensin, liter	Totaktsolje, liter
	2 % (50:1)
5	0,10
10	0,20
15	0,30
20	0,40



OBS: Små feil kan påvirke blandingsforholdet drastisk når du blander små mengder drivstoff. Mål oljemengden

som skal blandes, svært nøyaktig for å sikre at du får riktig blandingsforhold.

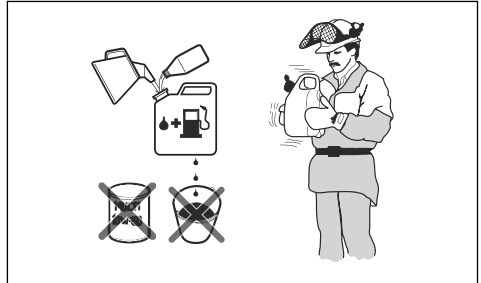

1. Fyll halve drivstoffmengden i en ren beholder for drivstoff.
2. Tilsett all oljen.
3. Rist drivstoffblandingen.
4. Fyll resten av bensinen på beholderen.
5. Rist drivstoffblandingen forsiktig.



OBS: Ikke bland drivstoff for mer enn én måned om gangen.

Slik fyller du drivstofftanken

1. Stopp motoren, og la motoren bli avkjølt.
2. Tørk rent rundt drivstofflokket.

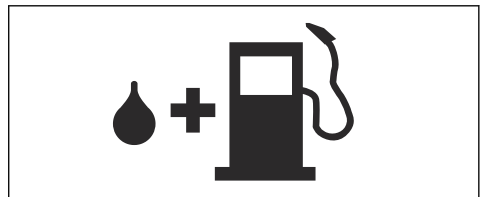

3. Rist beholderen, og forsikre deg om at drivstoffet er helt blandet.
4. Åpne drivstofflokket sakte for å slippe ut trykket.
5. Fyll drivstofftanken.



OBS: Kontroller at det ikke er for mye drivstoff i drivstofftanken. Drivstoffet utvides når det blir varmt.

6. Trekk forsiktig til drivstofflokket.
7. Flytt produktet minst tre meter bort fra drivstoffkilden og stedet der du fylte drivstoff, før du starter motoren.

Merk: Hvis du vil finne ut hvor drivstofftanken er på produktet, kan du se *Produktoversikt på side 273*.

Slik starter du motoren



ADVARSEL: Hold en avstand på minst 15 meter / 50 fot fra personer og dyr når du starter produktet. Det finnes en fare for at klippeenheten kan begynne å bevege seg.

1. Still chokehendelen i choke-stilling.

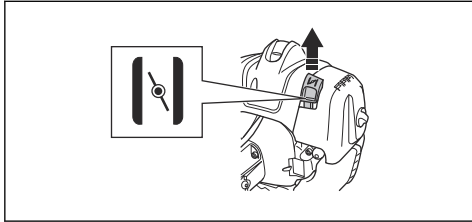

2. Trykk på pumpen til blæren begynner å fylles med drivstoff.

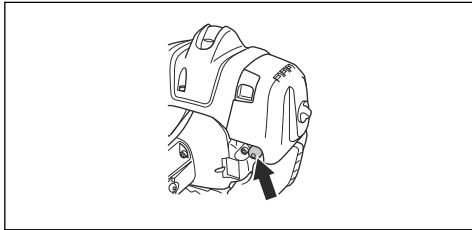

Merk: Det er ikke nødvendig å fylle blæren helt.

3. Hold produktet på bakken med venstre hånd. Ikke plasser føttene dine på produktet.

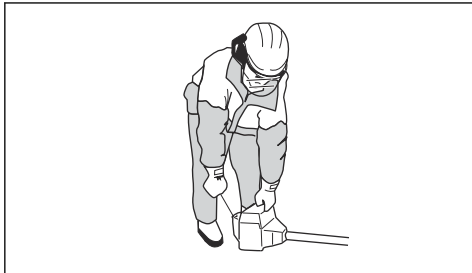

4. Dra forsiktig i startsnoren til du føler litt motstand. Trekk deretter hardt i den.



ADVARSEL: Surr aldri startsnoren rundt hånden.

5. Fortsett å trekke i startsnorhåndtaket til motoren starter.



OBS: Ikke trekk startsnoren helt ut, og ikke slipp håndtaket på startsnoren.

Slipp startsnoren langsomt for å unngå skade på produktet.

6. Når motoren starter, setter du chokehendelen i kjørestillingen og gir full gass. Gassregulatoren kobles ut automatisk fra startposisjonen.
7. Kontroller at motoren går jevnt.



ADVARSEL: Bruk aldri et produkt med en skadet tennpluggchette. Dette er for å unngå elektrisk støt.

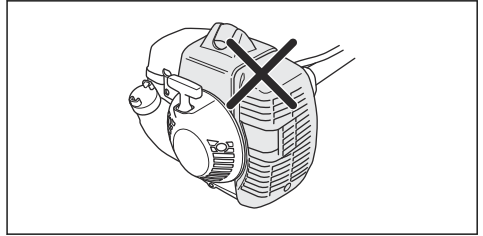

Merk: Når du skal starte produktet når motoren er varm, er det ikke nødvendig å bruke chokehendelen.

Slik stopper du produktet

- Flytt stoppbryteren til stopposisjonen for å stoppe motoren.



OBS: Stoppbryteren går automatisk tilbake til driftsstillingen.

Slik bruker du produktet

- Når du klipper sidene på hekken, er det lurt å begynne nærme bakken og flytte produktet opp langs siden av hekken.

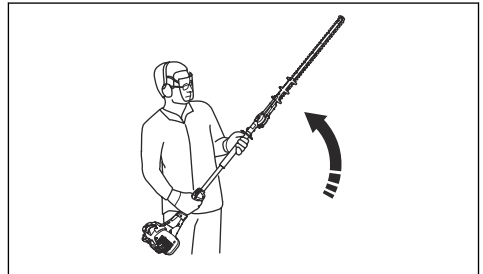

- Juster turtallet etter arbeidsbelastningen.
- Pass på at motoren ikke berører hekken.

- Hold produktet nær kroppen for å ha en stabil arbeidsposisjon.

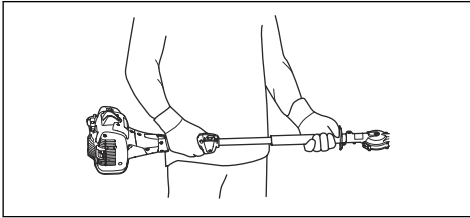

- Sørg for at tuppen av skjæreutstyret ikke kommer i kontakt med bakken.
- Vær forsiktig, og jobb rolig til alle grenene er riktig beskåret.

Vedlikehold

Innledning



ADVARSEL: Les og forstå kapittelet om sikkerhet før du utfører vedlikehold på produktet.

Vedlikeholdsskjema

Vedlikehold	Før bruk	Etter 40 timer	Etter 100 timer
Rengjør de utvendige overflatene.	Etter hver bruk.		
Rengjør lydempere, eksosrøret og motoren for løv, smuss og uønsket smøremiddel.	Etter hver bruk.		
Kontroller at klippeaggregatet ikke går på tomgang.	X		
Kontroller stoppbryteren. Se <i>Slik kontrollerer du stoppbryteren på side 277.</i>	X		
Undersøk klippeaggregatet for skader og sprekker. Skift ut utstyret hvis det er skadet.	X		
Undersøk håndbeskyttelsen for skader og sprekker. Skift ut utstyret hvis det er skadet.	X		
Utfør en kontroll av gassregulatorperren og gassregulatoren. Se <i>Slik kontrollerer du gassregulatorperren på side 276.</i>	X		
Undersøk motoren, drivstofftanken og drivstoffslangen for lekkasjer.	X		
Trekk til muttere og skruer.	X		
Undersøk starteren og startsnoren for skader.		X	
Sørg for at skruene som holder kniven sammen, er trukket riktig til.		X	
Rengjør luftfilteret. Rengjør oftere hvis den brukes i områder som har støv. Skift ut utstyret hvis det er skadet.		X	
Undersøk de vibrasjonsdempende enhetene for skader og sprekker. Skift ut utstyret hvis det er skadet.		X	
Rengjør utsiden av tennpluggen og området rundt den. Fjern tennpluggen, og mål elektrodeavstanden. Juster elektrodeavstanden eller bytt ut tennpluggen. Se <i>Kontroller tennpluggen på side 284.</i>		X	
Rengjør kjølesystemet.		X	

Vedlikehold	Før bruk	Etter 40 timer	Etter 100 timer
Rengjør utsiden av forgasseren og området rundt den.		X	
Kontroller at drivstoffilteret ikke er forurenset eller at drivstoffslangen har sprekker eller andre feil. Skift ut utstyret hvis det er skadet.			X
Rengjør eller skift lydtemperens gnistfangernett. Se <i>Slik kontrollerer du lydtemperen på side 277</i> .		X	
Rengjør de indre overflatene på drivstofftanken.			X
Skift tennplugg.			X
Se etter slitasje på clutchen, koblingsfjæren og koblingstrømmelen. Hvis utstyret er skadet, må det skiftes ut av en godkjent serviceforhandler.			X
Sørg for at girhuset er fylt med fett.			X
Kontroller alle kabler og forbindelser.			X

Slik justerer du tomgangsturtallet

1. Rengjør luftfilteret, og fest luftfilterdekelet.
2. Start produktet. Se *Slik starter du motoren på side 281*.
3. Vri justeringsskruen for tomgang (T) med urviseren til klippeenheten begynner å bevege seg.

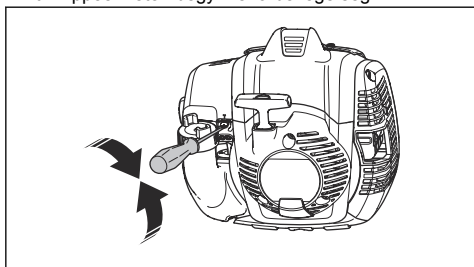

4. Vri justeringsskruen for tomgang mot urviseren til klippeenheten stanser.



ADVARSEL: Hvis klippeenheten ikke stopper når du juster tomgangsturtallet, må du kontakte nærmeste serviceverksted. Ikke bruk produktet før det er riktig justert eller reparert.

Merk: Tomgangsturtallet er korrekt når motoren går jevnt i alle stillinger. Se for å finne anbefalt tomgangsturtall.

Utføre vedlikehold på lydtemperen

Lydtemperen demper lydnivået og fører avgassene bort fra brukeren.



ADVARSEL: Lyddempere som har katalysator, blir svært varme under bruk og holder seg varme en stund etter at du slår av produktet. Dette gjelder også tomgangskjøring. Hvis du berører produktet, kan dette forårsake brannskader. Vær oppmerksom på brannfare!

1. Slå av produktet, og la det kjøles ned.
2. Ta av dekelet for lydtemperen.

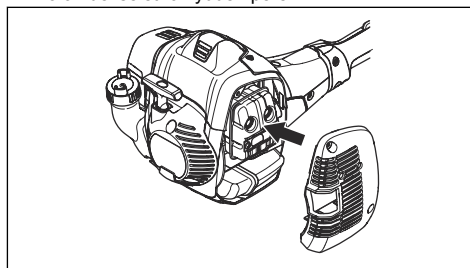

3. Ta ut skruen som fester gnistfangernettet.

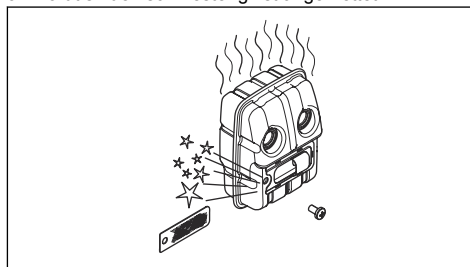

4. Rengjør gnistfangernettet hvis det er tett, eller bytt det ut hvis det er skadet.



OBS: Gnistfangernettet må byttes hvis det er skadet. Ikke bruk et produkt hvis gnistfangernettet på lyddemperen mangler eller er defekt.



OBS: Hvis gnistfangernettet ofte blir tett, kan dette være et tegn på redusert katalysatorytelse. Kontakt serviceforhandleren for kontroll av lyddemperen. Enheten overoppheves hvis gnistfangernettet er tett, med skader på sylinder og stempel som følge.

Kjølesystem

Produktet har et kjølesystem for å holde driftstemperaturen så lav som mulig.

Rengjør komponentene i kjølesystemet med en børste ukentlig, eller hyppigere ved krevende forhold. Et tilsmusset eller tett kjølesystem fører til at produktet overoppheves, noe som forårsaker skader på stempel og sylinder.

Kjølesystemet består av følgende komponenter:

1. Luftinntak i startmotor.
2. Vifteskovler på svinghjulet.
3. Kjøleflenser på sylinderen.
4. Sylinderdeksel.
5. Lyddemperdeksel.
6. Lyddemperplate.

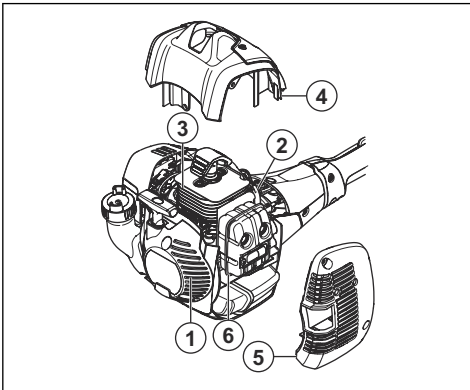

Kontrollere tennpluggen



OBS: Bruk alltid anbefalt type tennplugg. Feil tennpluggtype kan føre til skade på produktet.

- Undersøk tennpluggen hvis motorens effekt er lav, ikke er enkel å starte eller ikke fungerer riktig på tomgang.
- Følg disse instruksjonene for å redusere risikoen for uønsket materiale på tennpluggenes elektroder:
 - a) Pass på at tomgangsturtallet er riktig justert.
 - b) Pass på at drivstoffblandingen er riktig.
 - c) Kontroller at luftfilteret er rent.
- Hvis tennpluggen er skitten, må du rengjøre den og samtidig kontrollere at elektrodeavstanden er riktig. Se *Tekniske data på side 287*.

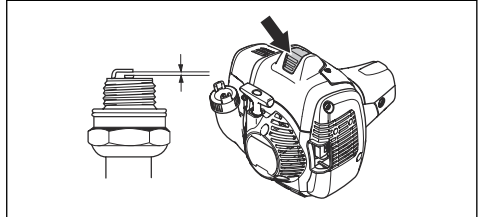

- Skift tennpluggen når det er nødvendig.

Luffilter

Fjern støv og skitt fra luftfilteret for å holde det rent for å forebygge:

- Forgasserforstyrrelser.
- Startproblemer.
- Dårligere effekt.
- Unødvendig slitasje på motorens deler.
- For høyt drivstofforbruk.

Rengjør luftfilteret etter 25 timers drift, eller oftere hvis maskinen brukes under forhold med usedvanlig mye støv.

Rengjøre luftfilteret



OBS: Et luftfilter som er skadet, svært skittent eller som har blitt vått av drivstoff, må alltid skiftes.

Hvis du bruker et luftfilter for lenge, kan det ikke rengjøres helt. Bytt ut luftfilteret med et nytt filter med jevne mellomrom.

1. Flytt chokehendelen opp for å lukke chokespjeldet.

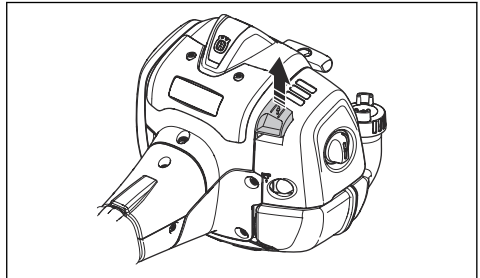

2. Ta av luftfilterdekselet og fjern luftfilteret.

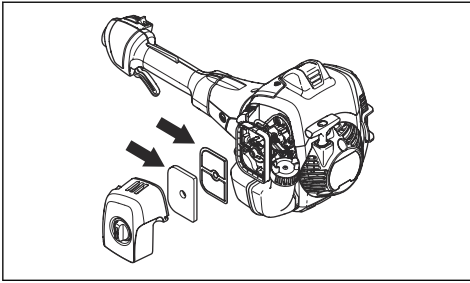

3. Rengjør luftfilteret med varmt såpevann.
4. Skift luftfilteret hvis det er for skittent til å rengjøres ordentlig. Bytt alltid ut skadet luftfilter.
5. Rengjør også den indre overflaten av filterdekselet. Bruk trykkluft eller en børste.
6. Kontroller overflaten til gummitetningen. Bytt ut filteret hvis gummitetningen er skadet.
7. Sørg for at filteret er tørt før du monterer det.

Slik påfører du olje på skumluftfilteret



OBS: Bruk alltid Husqvarna spesiell luftfilterolje. Ikke bruk andre typer olje.



ADVARSEL: Ta på deg vernehansker. Luftfilterolje kan føre til hudirritasjon.

1. Plasser skumluftfilteret i en plastpose.
2. Hell oljen i plastposen.
3. Klem på plastposen for å fordele oljen likt på skumluftfilteret.
4. Skyv den uønskede oljen ut av skumluftfilteret mens det er i plastposen.

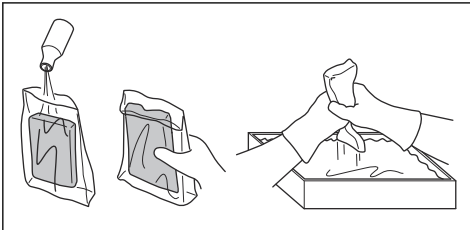

Slik smører du girhuset



ADVARSEL: Ikke berør girhuset umiddelbart etter bruk av produktet. Girhuset er varmt og kan forårsake skade.

- Bruk Husqvarna spesialfett. Ta kontakt med serviceforhandleren din for å få mer informasjon om anbefalt fett.
- Påfør fett gjennom smørepipelen.

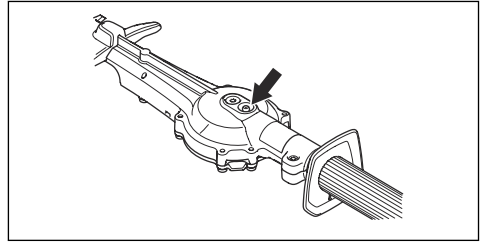

OBS: Ikke fyll girhuset helt.

Slik rengjør og smører du bladet

1. Rengjør uønsket materiale fra bladet før og etter bruk av produktet.
2. Smør bladet før lang tids oppbevaring.

Merk: Ta kontakt med serviceforhandleren din for å få mer informasjon om anbefalt rengjørings- og smøremiddel.

Slik undersøker du bladene

1. Ta av lokket for åpningen på girhuset.
2. Sett kombinasjonsnøkkelen i åpningen, og dreii med og mot urviseren. Kontroller at bladene beveger seg fritt.

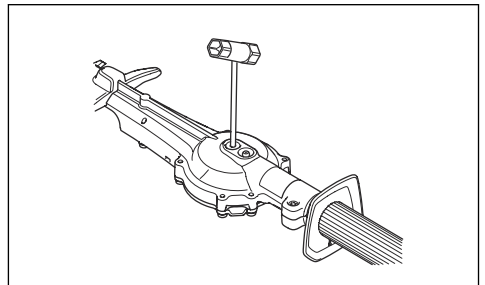

3. Undersøk eggene på bladene for skader og deformering.
4. Bruk en fil for å fjerne ujevnheter på bladene.

Feilsøking

Motoren starter ikke		
Problem	Mulig årsak	Anbefalt trinn
Starthaker	Starthakene beveger seg ikke fritt.	Juster eller skift ut starthakene.
		Rengjør rundt starthakene.
		Ta kontakt med en godkjent serviceforhandler.
Drivstofftank	Feil drivstofftype.	Tøm den og bruk riktig drivstoff.
Forgasser	Feil tomgangsturtall.	Juster tomgangsturtallet.
Ingen gnist	Tennpluggen er skitten eller våt.	Kontroller at tennpluggen er tørr og ren.
	Feil elektrodeavstand.	Rengjør tennpluggen. Påse at elektrodeavstanden på tennpluggen er riktig. Påse at tennpluggen har støydemping.
		Se <i>Tekniske data på side 287</i> for å finne informasjon om riktig elektrodeavstand.
Tennplugg	Tennpluggen er løs.	Stram til tennpluggen.

Motoren starter, men stopper igjen		
Problem	Mulig årsak	Anbefalt trinn
Drivstofftank	Feil drivstofftype.	Tøm den og bruk riktig drivstoff.
Forgasser	Feil tomgangsturtall.	Juster tomgangsturtallet. Se <i>Slik justerer du tomgangsturtallet på side 283</i> . Snakk med serviceforhandleren ved behov.
Luftfilter	Tilstoppet luftfilter.	Rengjør luftfilteret.

Kniv		
Problem	Mulige årsaker	Anbefalt trinn
Kniven beveger seg sakte eller beveger seg ikke.	Kniven er blokkert eller skadet.	Fjern uønsket materiale fra knivene. Se <i>Slik rengjør og smører du bladet på side 285</i> . Fjern alle ujevnheter fra kniven. Se <i>Slik undersøker du bladene på side 285</i> . Bytt kniven hvis den er skadet.
Det er ikke alltid lett å skjære med kniven.	Kniven er ikke skarp, eller den er skadet.	Slip kniven. Se <i>Slik undersøker du bladene på side 285</i> . Bytt kniven hvis den er skadet.
Kniven blir varm.	Det er friksjon mellom knivene.	Fjern alle ujevnheter fra kniven, og smør den. Se <i>Slik undersøker du bladene på side 285</i> .

Transport, oppbevaring og avhending

Transport og oppbevaring

- La alltid produktet kjøles ned før det settes bort.
- Før oppbevaring og transport av produktet og drivstoff, må du kontrollere at det ikke finnes lekkasjer eller gasser. Gnister eller åpen ild, for eksempel fra elektriske apparater eller varmekjeler, kan starte en brann.
- Bruk alltid godkjente beholdere for oppbevaring og transport av drivstoff.
- Tøm produktet for drivstoff før transport eller før lang tids oppbevaring. Lever drivstoffet hos en returstasjon.
- Fest transportbeskyttelsen under transport og oppbevaring.
- Fjern tennpluggen fra tennpluggen.
- Fest produktet under transport. Kontroller at det ikke kan bevege seg.
- Rengjør og utfør vedlikehold av produktet før lengre tids oppbevaring.

Tekniske data

Tekniske data

	525HF3S
Motor	
Sylindervolum, cm ³	24,5
Sylinderdiameter, mm	34
Slaglengde, mm	27
Tomgangsturtall, o/min	3000
Anbefalt maks. turtall, o/min	12000
Maksimum motoreffekt iht. ISO 8893, kW/hk ved o/min	0,9/8500
Katalysatorlyddemper	Ja
Turtallsregulert tenningsystem	Ja
Tenningsystem	
Tennplugg	NGK BPM8Y
Elektrodeavstand, mm	0,65
Drivstoff-/smøresystem	
Drivstofftankens kapasitet, l/cm ³	0,5/500
Vekt	
Uten drivstoff, kg	6,1
Støynivå ⁴⁶	

⁴⁶ Utslipp av støy til omgivelsene målt som lydeffekt (L_{WA}) samsvarer med EF-direktiv 2000/14/EF. Rapporterte lydeffektnivåer for produktet er målt med det originale skjærestyret som gir høyest nivå. Forskjellen mellom garantert og målt lydeffekt er at garantert lydeffekt også omfatter spredning i måleresultatet og variasjoner mellom forskjellige produkter av samme modell, i henhold til direktivet 2000/14/EF.

	525HF3S
Lydeffektnivå, målt dB (A)	105
Lydeffektnivå, garantert L_{WA} dB (A)	106
Lydnivåer ⁴⁷	
Ekvivalent lydtrykksnivå ved brukerens øre, målt etter ISO 22868, dB(A)	92
Vibrasjonsnivåer ⁴⁸	
Ekvivalente vibrasjonsnivåer ($a_{hv,eq}$) i håndtak, målt i henhold til ISO 22867, m/sek ² :	
Foran/bak, mm/s ²	3,9/2,9
Blader	
Lengde, mm	650
Bladhastighet, kutt/min	4339

⁴⁷ Rapporterte data for ekvivalent lydtrykksnivå for maskinen har en typisk statistisk spredning (standardavvik) på 1 dB (A).

⁴⁸ Rapporterte data for ekvivalent vibrasjonsnivå har en typisk statistisk spredning (standardavvik) på 1 m/s².

Samsvarserklæring

EU-samsvarserklæring

Vi, **Husqvarna AB**, SE-561 82 Huskvarna, Sverige, tlf.:
+46 36 146500, erklærer på eget ansvar at produktet:

Beskrivelse	Hekksaks
Merke	Husqvarna
Type/modell	525HF3S
ID	Serienumre datert 2022 og senere

fullstendig overholder følgende EU-direktiver og
-forskrifter:

Direktiv/regulering	Beskrivelse
2006/42/EC	«angående maskiner»
2014/30/EU	«angående elektromagnetisk kompatibilitet»
2000/14/EC	«angående utslipp av støy til omgivelsene, vedlegg V»
2011/65/EU	«om begrensning av bruk av visse farlige stoffer i elektrisk og elektronisk utstyr»

og at følgende standarder og/eller tekniske
spesifikasjoner er anvendt:

EN ISO 12100:2010

EN ISO 10517:2019

EN IEC 63000:2018

EN ISO 14982:2009

RISE SMP Svensk Maskinprovning AB, Box 7035,
SE-750 07 Uppsala, Sverige, har utført frivillig
typekontroll på vegne av Husqvarna AB.

Sertifikatnummer: SEC/14/2406

RISE SMP Svensk Maskinprovning AB, Box 7035,
SE-750 07 Uppsala, Sverige, har bekreftet samsvar med
rådsdirektiv 2000/14/EF av 8. mai 2000, «angående
utslipp av støy til omgivelsene».

Huskvarna, Mar 14, 2022

Stefan Holmberg

FoU-direktør, teknologiledelse

Husqvarna AB

Ansvarlig for teknisk dokumentasjon



SPIS TREŚCI

Wstęp.....	290	Rozwiązywanie problemów.....	304
Bezpieczeństwo.....	291	Transport, przechowywanie i utylizacja.....	305
Montaż.....	297	Dane techniczne.....	305
Przeznaczenie.....	297	Deklaracja zgodności.....	307
Przegląd.....	300		

Wstęp

Opis produktu

Ten produkt to nożyce do żywoptotu na wysięgniku z silnikiem spalinowym.

Przeznaczenie

Produkt jest przeznaczony do obcinania gałęzi. Nie używać produktu do innych zadań.

Przegląd produktu

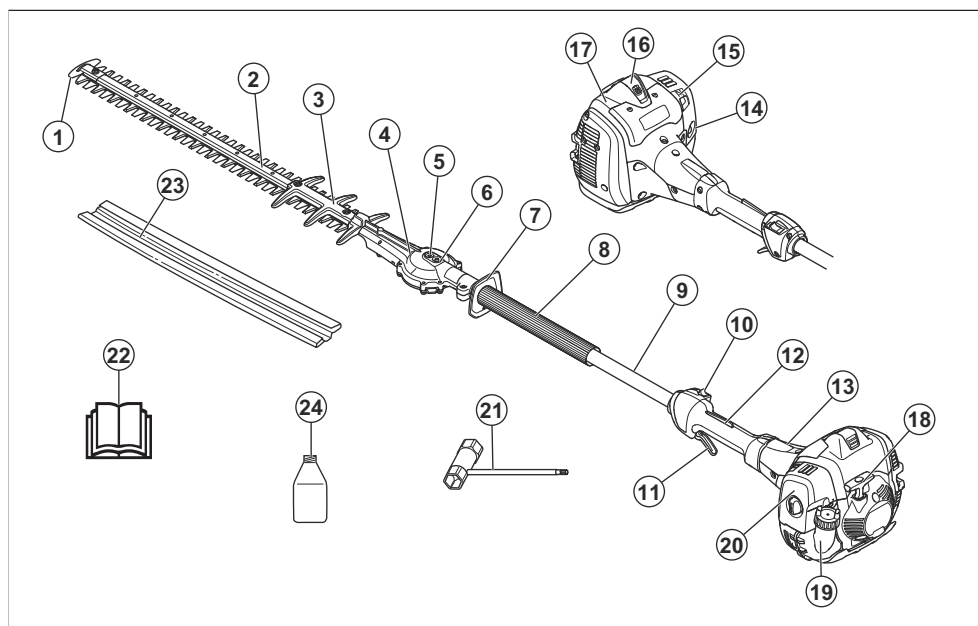

1. Zabezpieczenie końcówki ostrza
2. Zespół tnący
3. Osłona noża tnącego
4. Przekładnia mechaniczna
5. Gniazdo do ręcznego zwalniania ostrzy
6. Smarownicza
7. Osłona ręki
8. Uchwyt przedni
9. Wysięgnik
10. Wyłącznik
11. Spust przepustnicy
12. Blokada wyzwiania przepustnicy

13. Osłona sprzęgła
14. Gruszka pompki paliwa
15. Dźwignia ssania
16. Nasadka świecy i świeca zapłonowa
17. Osłona cylindra
18. Rączka linki rozrusznika
19. Zbiornik paliwa
20. Pokrywa filtra powietrza
21. Klucz dwustronny
22. Instrukcja obsługi
23. Osłona transportowa

24. Olej do silników 2-suwowych. Niedostępny na wszystkich rynkach.

Symbole znajdujące się na produkcie



OSTRZEŻENIE: Produkt może spowodować poważne obrażenia ciała lub śmierć operatora lub innych osób. Należy zachować ostrożność i prawidłowo korzystać z produktu.



Przed użyciem produktu należy dokładnie i ze zrozumieniem przeczytać instrukcję obsługi.



Stosować kask ochronny w miejscach zagrożonych spadającymi obiektami. Stosować atestowane ochronniki słuchu. Stosować atestowane środki ochrony oczu.



Nosić stabilne buty z podeszwami antypoślizgowymi.



Nosić rękawice ochronne.



Przed dotknięciem narzędzia tnącego należy całkowicie zatrzymać produkt.

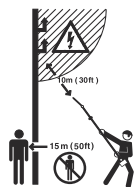

W tym produkcie nie ma żadnej izolacji elektrycznej. Dotknięcie lub zbliżenie produktu do linii wysokiego napięcia może doprowadzić do poważnych obrażeń lub śmierci operatora. Elektryczność może przemieszczać się między różnymi obiektami po łuku. Im wyższe napięcie, tym dalej elektryczność jest w stanie przemieścić. Gałęzie i inne przedmioty również mogą przewodzić elektryczność, szczególnie gdy są mokre. Zawsze należy zachować odstęp wynoszący co najmniej 10 m / 33 stopy między produktem a przewodami pod napięciem lub przedmiotami, które się z nimi stykają. Jeśli konieczne jest wykonywanie prac w pobliżu linii energetycznych, przed rozpoczęciem pracy należy upewnić się, że zasilanie jest wyłączone. Podczas pracy należy zachować odległość co najmniej 15 m / 50 stóp od innych osób oraz zwierząt.



Etykieta emisji hałasu do środowiska zgodnie z dyrektywami oraz przepisami UE i Wielkiej Brytanii, a także przepisami Nowej Południowej Walii „Protection of the Environment Operations (Noise Control) Regulation 2017”. Gwarantowany poziom mocy akustycznej urządzenia jest określony w *Dane techniczne na stronie 305* oraz na etykiecie.

yyyywwxxxx

Tabliczka znamionowa zawiera numer seryjny. **yyyy** to rok produkcji, a **ww** oznacza tydzień produkcji.

Uwaga: Pozostałe symbole/naklejki samoprzylepne umieszczone na produkcie dotyczą specjalnych wymogów certyfikacyjnych dla niektórych rynków.

Emisje Euro V



OSTRZEŻENIE: Ingerencja w silnik powoduje unieważnienie europejskiego zatwierdzenia typu produktu.



Produkt jest zgodny z odpowiednimi dyrektywami WE.



Ten produkt jest zgodny z przepisami obowiązującymi w Wielkiej Brytanii.

Bezpieczeństwo

Definicje dotyczące bezpieczeństwa

Ostrzeżenia, uwagi i informacje są używane do zwrócenia uwagi na szczególnie ważne sekcje instrukcji obsługi.



OSTRZEŻENIE: Jest używane, gdy istnieje ryzyko poważnych obrażeń, śmierci operatora lub uszkodzenia otoczenia

w wyniku nieprzestrzegania instrukcji obsługi.



UWAGA: Jest używane, gdy istnieje ryzyko uszkodzenia materiałów lub urządzenia w wyniku nieprzestrzegania instrukcji obsługi.

Uwaga: Stosuje się, aby przekazać więcej informacji, które są przydatne w danej sytuacji.

Ogólne zasady bezpieczeństwa



OSTRZEŻENIE: Przed rozpoczęciem użytkowania produktu przeczytać następujące ostrzeżenia.

- W razie nieprawidłowego lub nieostrożnego posługiwania się urządzeniem może ono okazać się niebezpiecznym narzędziem, które może spowodować poważne, a nawet śmiertelne obrażenia. Przeczytanie i zrozumienie treści tej instrukcji obsługi jest niezmiernie ważne.
- Niniejszy produkt podczas pracy wytwarza pole elektromagnetyczne. W pewnych okolicznościach pole to może zakłócać pracę aktywnych lub pasywnych implantów medycznych. Przed przystąpieniem do pracy z produktem, w celu ograniczenia ryzyka poważnych lub śmiertelnych obrażeń, osoby posiadające implanty medyczne powinny skonsultować się z lekarzem oraz ich producentem.
- Nadmierne wibracje mogą spowodować uszkodzenia naczyń krwionośnych lub nerwów u osób mających problemy z krążeniem. Zgłosić się do lekarza, jeżeli wystąpią objawy fizyczne, które mogą być związane z nadmiernymi wibracjami. Przykładem takich objawów jest drętwienie, brak czucia, mrowienie, kłucie, ból, utrata siły, zmiany koloru lub wyglądu skóry. Objawy te występują najczęściej w palcach, dłoniach lub nadgarstkach. Ryzyko wzrasta przy niskich temperaturach.
- Jeżeli użytkownik znajduje się w sytuacji, w której nie jest pewny prawidłowości dalszego sposobu postępowania, powinien zasięgnąć porady eksperta. Zwrócić się do dealera lub warsztatu obsługi technicznej. Użytkownik nie powinien podejmować się pracy, gdy uważa, że nie ma wystarczających kwalifikacji.
- Używany tłumik/isokrochron i strona montażowa isokrochronu mogą zawierać osady z cząstek powstałych przy spalaniu, które mogą być rakotwórcze. Należy unikać kontaktu z tymi związkami podczas wykonywania czynności przy tłumiku i/lub isokrochronie. Przed przystąpieniem do jakichkolwiek prac przy tłumiku lub isokrochronie, patrz *Sprawdzenie tłumika na stronie 295*.

- Należy pamiętać, że operator ponosi odpowiedzialność za wypadki i zagrożenie dla osób postronnych oraz mienia.
- Urządzenie mogą obsługiwać wyłącznie osoby, które wcześniej dokładnie zapoznają się z niniejszą instrukcją obsługi.
- Nigdy nie należy pozwalać dzieciom na użytkowanie urządzenia lub przebywanie w jego pobliżu. Ponieważ urządzenie wyposażone jest w sprężynujący wyłącznik i może zostać uruchomione nawet przez powolne i słabe oddziaływanie na uchwyt rozrusznika, nawet małe dzieci w pewnych okolicznościach mogą być w stanie uruchomić urządzenie. Oznacza to ryzyko poważnych obrażeń. Dlatego należy zdejmować fajkę świecy zapłonowej, gdy produkt nie znajduje się pod nadzorem.
- Przechowywać produkt w miejscu niedostępnym dla dzieci.
- Nie wolno korzystać z urządzenia w stanie przemęczenia, po spożyciu alkoholu lub po przyjęciu leków osłabiających wzrok, zdolność oceny i koordynację.
- Nie wolno pracować uszkodzonym urządzeniem. Stosować się do zaleceń dotyczących konserwacji, kontroli i obsługi technicznej podanych w niniejszej instrukcji. Niektóre czynności konserwacyjne i obsługowe muszą być wykonane przez przeszkolonego i wykwalifikowanego specjalistę. Dalsze wskazówki można znaleźć w sekcji Konserwacja.
- Nie wolno używać urządzenia, które zostało w jakikolwiek sposób zmodyfikowane.

Instrukcje bezpieczeństwa dotyczące obsługi



OSTRZEŻENIE: Przed rozpoczęciem użytkowania produktu przeczytać następujące ostrzeżenia.

- Nigdy nie używać produktu w ekstremalnych warunkach pogodowych i klimatycznych, np. przy bardzo dużym mrozie lub w bardzo gorącym lub/oraz wilgotnym klimacie.
- Uszkodzone lub nieodpowiednie noże zwiększają ryzyko wypadków przy pracy.
- Dopilnować, aby podczas pracy nikt nie zbliżał się na odległość mniejszą niż 15 m / 50 ft.
- Należy obserwować, co dzieje się w otoczeniu i upewnić się, czy nie zachodzi ryzyko, że ludzie lub zwierzęta mogą zetknąć się z osprzętem tnącym.
- Dokonać inspekcji obszaru pracy. Usunąć przedmioty, które mogłyby zostać odrzucone spod maszyny podczas pracy.
- Zawsze należy dbać o to, aby mieć bezpieczną i pewną pozycję przy pracy.
- Nigdy nie należy pozostawiać urządzenia bez nadzoru, gdy uruchomiony jest silnik.

- Należy uważać, aby podczas pracy silnika nie dotknąć zespołu tnącego ręką lub nogą.
- Jeżeli podczas pracy coś przycepi się do noży, należy najpierw wyłączyć silnik, odczekać do całkowitego zatrzymania się maszyny, zdjąć przewód ze świecy zapłonowej, a dopiero potem przystąpić do czyszczenia noży. Zdjąć przewód ze świecy zapłonowej. Patrz *Przegląd produktu na stronie 290*.
- Po wyłączeniu silnika trzymać ręce i nogi z dala od zespołu tnącego, dopóki ostrza całkowicie się nie zatrzymają.
- Uważać na koniuszki gałęzi, które podczas cięcia mogą być odrzucane przez maszynę z dużą siłą.
- Mając założone ochronniki słuchu, należy zawsze być szczególnie uważnym na sygnały i zawołania ostrzegawcze. Ochronniki słuchu należy zdejmować zaraz po wyłączeniu silnika.
- Nigdy nie pracować, stojąc na drabinie lub stołku ani na żadnym podwyższeniu, które nie jest stabilne i nie zapewnia zachowania statecznej postawy podczas pracy.
- Produkt należy zawsze trzymać obiema rękami. Produkt należy trzymać przed sobą.
- W razie najechania na twarde przedmiot lub w razie powstania wibracji należy zatrzymać urządzenie. Zdjąć przewód ze świecy zapłonowej. Sprawdzić, czy urządzenie nie jest uszkodzone. Naprawić maszynę, jeśli została uszkodzona.
- Aby wyeliminować ryzyko porażenia prądem, sprawdzić, czy fajka świecy i przewód zapłonowy nie są uszkodzone.
- Sprawdzić, czy dokręcone są wszystkie śruby i nakrętki.
- Dopilnować, by przekładnia była odpowiednio nasmarowana. Patrz *Smarowanie obudowy przekładni na stronie 303*.
- Osłona przekładni nagrzewa się podczas pracy urządzenia. Nie dotykać obudowy przekładni, aby się nie oparzyć.
- Przed uruchomieniem należy zamontować wszystkie osłony i pokrywy.
- Gdy produkt nie jest używany, na zespół tnący należy zawsze zakładać osłonę transportową.
- Stosować atestowane ochronniki słuchu o wystarczających właściwościach tłumiących. Długotrwałe przebywanie w hałasie może doprowadzić do trwałej utraty słuchu.
- Stosować atestowane środki ochrony oczu. Podczas używania maski ochronnej twarzy należy mieć na sobie także zatwierdzone okulary ochronne. Za zatwierdzone okulary ochronne uważane są takie, które są zgodne z normami ANSI Z87.1 dla USA lub EN 166 dla krajów UE.

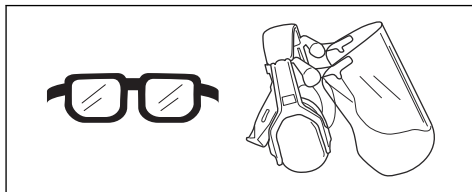

- W razie potrzeby, na przykład podczas mocowania, badania czy czyszczenia narzędzi tnących, stosować rękawice ochronne.

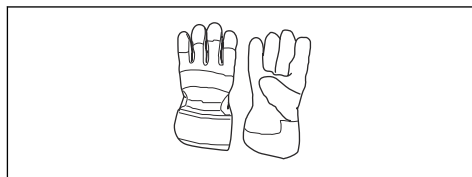

- Nosić mocne, przeciwpoślizgowe, wysokie obuwie ochronne lub obuwie robocze.



- Nosić odzież wykonaną z mocnego materiału. Nosić odzież z długimi nogawkami i długimi rękawami, wykonaną z mocnego materiału. Luźne części odzieży mogą zahaczyć o krzewy lub gałęzie. Nie nosić biżuterii, krótkich spodni ani sandałów i nie pracować z odsoniętymi stopami. Utrzymywać włosy w sposób bezpieczny powyżej poziomu barków.
- Zawsze mieć pod ręką apteczkę pierwszej pomocy.



Środki ochrony osobistej



OSTRZEŻENIE: Przed rozpoczęciem użytkowania produktu przeczytać następujące ostrzeżenia.

- Podczas używania produktu należy zawsze mieć na sobie zatwierdzone środki ochrony osobistej. Środki ochrony osobistej nie eliminują całkowicie ryzyka odniesienia obrażeń, natomiast ograniczają ich rozmiar w razie zaistnienia wypadku. Skorzystać z pomocy dealera przy wyborze odpowiedniego sprzętu.

Zespoły zabezpieczające na produkcji



OSTRZEŻENIE: Przed rozpoczęciem użytkowania produktu przeczytać następujące ostrzeżenia.

- Nie wolno używać produktu z uszkodzonymi urządzeniami zabezpieczającymi.
- Regularnie przeprowadzać kontrole urządzeń zabezpieczających. Jeśli urządzenia zabezpieczające są uszkodzone, skontaktować się z warsztatem obsługi technicznej Husqvarna.
- Nie wolno dokonywać modyfikacji urządzeń zabezpieczających

Sprawdzanie blokady dźwigni gazu

1. Sprawdzić, czy blokada dźwigni gazu (A) i dźwignia gazu (B) poruszają się swobodnie oraz czy sprężyna powrotna działa prawidłowo.

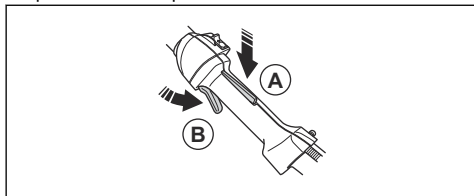

2. Sprawdzić, czy po zwolnieniu manetki gazu jest ona zablokowana w położeniu jałowym.

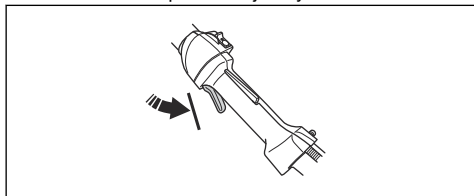

3. Wcisnąć blokadę manetki gazu i sprawdzić, czy po zwolnieniu powraca ona do pierwotnego położenia.

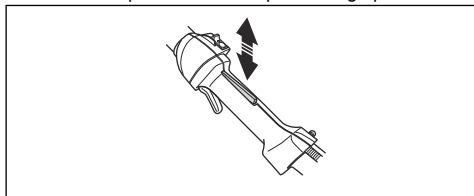

4. Uruchamianie produktu Patrz *Uruchamianie silnika na stronie 298*. Włączyć pełen gaz.

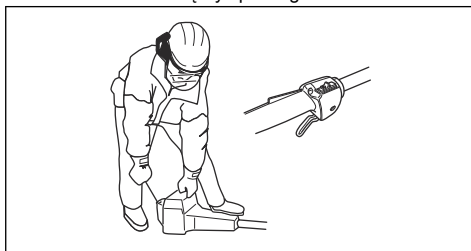

5. Zwolnić dźwignię gazu i sprawdzić, czy noże zatrzymują się i pozostają nieruchome.



OSTRZEŻENIE: Jeżeli noże poruszają się, podczas gdy dźwignia gazu znajduje się w położeniu biegu jałowego, należy wyregulować obroty biegu jałowego w gaźniku. Patrz *Regulacja obrotów biegu jałowego na stronie 301*.

Sprawdzanie wyłącznika

1. Uruchomić silnik.
2. Przewrócić wyłącznik do położenia STOP i sprawdzić, czy silnik się zatrzymuje.

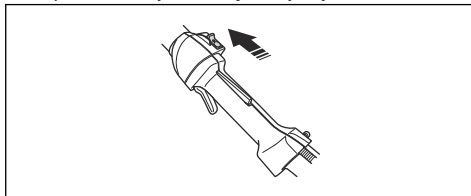

Sprawdzanie osłony ręki

Osłona ręki chroni przed obrażeniami spowodowanymi przez noże.

1. Zatrzymać silnik.
2. Sprawdzić, czy osłona dłoni jest dobrze zamocowana.

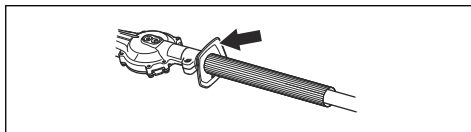

3. Skontrolować osłonę ręki pod kątem uszkodzeń.

Sprawdzanie układu amortyzowania drgań



OSTRZEŻENIE: Nieprawidłowo nawinięta żyłka lub niewłaściwy osprzęt tnący powoduje wzrost wibracji.

Układ amortyzowania drgań zmniejsza do minimum poziom drgań w uchwytach, aby ułatwić pracę operatorowi. Układ amortyzowania drgań zmniejsza drgania między silnikiem a wałem.

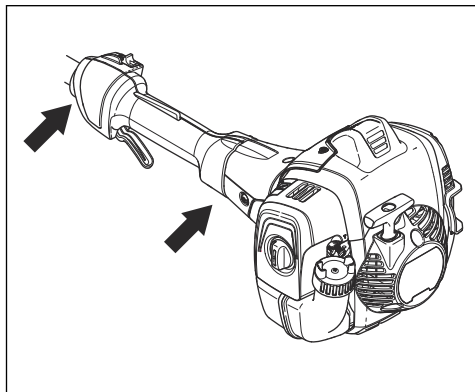

1. Zatrzymać silnik.
2. Przeprowadzić kontrolę wzrokową pod kątem odkształceń i uszkodzeń, na przykład pęknięć.
3. Sprawdzić, czy elementy amortyzujące są prawidłowo zamontowane.

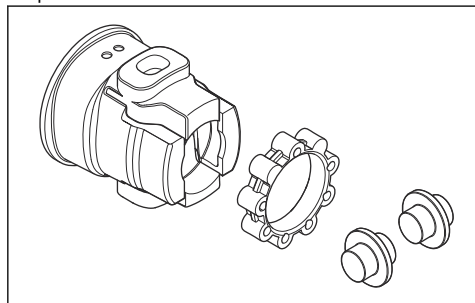

Sprawdzanie tłumika



OSTRZEŻENIE: Używany tłumik/iskrochron i strona montażowa iskrochronu mogą zawierać na powierzchniach osady z cząstek powstałych przy spalaniu, które mogą być rakotwórcze. Aby uniknąć kontaktu ze skórą i wdychania tych cząstek podczas czyszczenia i/lub serwisowania iskrochronu:

- zakładać rękawice;
- przeprowadzać czyszczenie i/lub czynności serwisowe w dobrze wentylowanym miejscu;
- nie wolno używać sprężonego powietrza do czyszczenia iskrochronu;

- podczas czyszczenia iskrochronu należy używać szczotki drucianej i czyścić w stronę przeciwną, z dala od ciała.



OSTRZEŻENIE: Nigdy nie używać produktu, którego tłumik jest uszkodzony lub w złym stanie. Jeśli tłumik jest uszkodzony, należy zwrócić produkt do sprzedawcy/punktu serwisowego firmy Husqvarna.

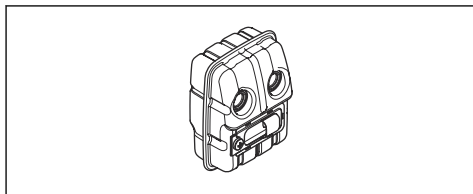

Tłumik ogranicza do minimum poziom hałasu i odprowadza spaliny poza strefę pracy operatora.

- Przeprowadzić kontrolę wzrokową pod kątem uszkodzeń i odkształceń.
- Sprawdzić, czy tłumik jest prawidłowo przymocowany do produktu.

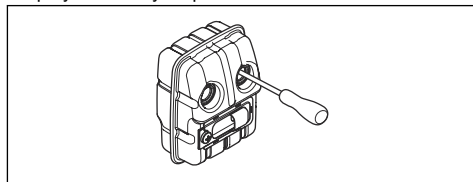

Uwaga: Nie wymontowywać tłumika z produktu.

- Jeśli tłumik jest wyposażony w chwytacz iskier, przeprowadzić kontrolę wzrokową. Wymienić iskrochron, jeśli jest uszkodzony.
 - a) Wyczyścić chwytacz iskier, jeśli jest zatkany. Zatkany chwytacz iskier może powodować przegrzewanie się silnika, a w konsekwencji jego uszkodzenie.
 - b) Sprawdzić, czy osłona przeciwwiskrowa jest odpowiednio zamocowana.

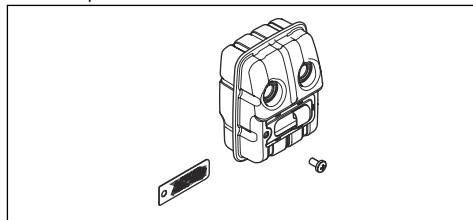

W celu sprawdzenia ostrzy i osłony ostrzy

Zewnętrzna powierzchnia ostrzy pełni funkcję osłony ostrza. Osłona ostrza zapobiega przecięciom.

1. Zatrzymać silnik i upewnić się, że ostrza się nie obracają.
2. Odłączyć fajkę świecy zapłonowej od świecy.
3. Założyć rękawice ochronne.
4. Sprawdzić, czy ostrze i osłona ostrza nie są uszkodzone ani wygięte. Zawsze należy wymienić uszkodzone lub wygięte ostrze lub uszkodzoną osłonę ostrza.
5. Należy się upewnić, że śruby ostrzy oraz osłona ostrza są mocno dokręcone.

Zasady bezpieczeństwa dotyczące paliwa



OSTRZEŻENIE: Przed rozpoczęciem użytkowania produktu przeczytać następujące ostrzeżenia.

- Nie mieszać paliwa wewnątrz pomieszczeń ani w pobliżu źródła ciepła.
- Nie uruchamiać produktu, jeśli znajduje się na nim paliwo lub olej silnikowy. Usunąć zabrudzenia paliwem/olejem i odczekać, aż produkt wyschnie. Usunąć niepożądane paliwo z produktu.
- W przypadku rozlania paliwa na ubranie należy je natychmiast zmienić.
- Nie dopuścić do kontaktu paliwa z ciałem, ponieważ może to spowodować obrażenia. Jeśli dojdzie do kontaktu paliwa z ciałem, zmyć paliwo używając wody z mydłem.
- Nie uruchamiać silnika, jeśli doszło do rozlania paliwa lub oleju na maszynę lub na ciało.
- Nie uruchamiać maszyny, jeśli silnik jest nieszczelny. Regularnie sprawdzać silnik pod kątem nieszczelności.
- Zachować ostrożność przy pracy z paliwem. Paliwo jest łatwopalne, a jego opary mogą wybuchnąć, powodując obrażenia lub śmierć.
- Nie wdychać oparów paliwa, ponieważ może to być groźne dla zdrowia lub życia. Zapewnić odpowiednią wentylację.
- Nie palić tytoniu w pobliżu paliwa lub silnika.
- Nie umieszczać gorących przedmiotów w pobliżu paliwa lub silnika.
- Nie dolewać paliwa podczas pracy silnika.
- Przed tankowaniem upewnić się, że silnik jest zimny.
- Przed tankowaniem pomału odkręcić korek zbiornika paliwa i ostrożnie zwolnić ciśnienie.
- Nie dolewać paliwa do silnika w zamkniętym pomieszczeniu. Niewystarczający przepływ powietrza może doprowadzić do obrażeń lub śmierci na skutek uduszenia lub zatrucia tlenkiem węgla.
- Dokładnie dokręcić korek zbiornika paliwa, aby nie dopuścić do pożaru.
- Przed uruchomieniem przesunąć produkt o co najmniej 3 m (10 stóp) od miejsca, w którym było dolewane paliwo.
- Nie wlewać zbyt dużo paliwa do zbiornika.

- Podczas ruchu produktu lub pojemnika na paliwo istnieje niebezpieczeństwo wycieku paliwa. Podjąć odpowiednie działania, aby nie dopuścić do wycieku.
- Nie umieszczać produktu lub pojemnika na paliwo w pobliżu otwartego płomienia, iskry lub płomienia zapłonowego. Należy upewnić się, że w miejscu przechowywania nie ma źródła otwartego płomienia.
- Do transportu i przechowywania paliwa należy używać wyłącznie zatwierdzonych zbiorników.
- Opróżnić zbiornika paliwa przed długim przechowywaniem. Przestrzegać lokalnych przepisów dotyczących utylizacji paliwa.
- Wyczyścić maszynę przed długim przechowywaniem.
- Odłączyć fajkę świecy zapłonowej przed przechowywaniem produktu, aby uniemożliwić przypadkowe uruchomienie silnika.

Instrukcje bezpieczeństwa dotyczące konserwacji



OSTRZEŻENIE: Przed rozpoczęciem użytkowania produktu przeczytać następujące ostrzeżenia.

- Zatrzymać silnik i upewnić się, że zespół tnący się nie obraca. Przed rozpoczęciem wykonywania prac konserwacyjnych poczekać na ostygnięcie urządzenia.
- Przed przystąpieniem do konserwacji odłączyć fajkę świecy zapłonowej.
- Spaliny z silnika zawierają tlenek węgla, który jest bezwonnym, trującym oraz niebezpiecznym gazem i może spowodować śmierć. Nie uruchamiać maszyny w pomieszczeniach ani zamkniętych przestrzeniach.
- Spaliny silnikowe mają wysoką temperaturę i mogą zawierać iskry. Nigdy nie włączać urządzenia w pomieszczeniach zamkniętych ani w pobliżu materiałów łatwopalnych.
- Niezatwierdzone przez producenta akcesoria i modyfikacje maszyny mogą spowodować poważne obrażenia lub śmierć. Nie należy modyfikować maszyny. Zawsze należy korzystać z oryginalnych akcesoriów.
- W przypadku nieprawidłowo lub nieregularnie przeprowadzanej konserwacji wzrasta ryzyko obrażeń oraz uszkodzenia produktu.
- Konserwację należy przeprowadzać wyłącznie w sposób określony w niniejszej instrukcji użytkownika. Zlecić autoryzowanemu warsztatowi obsługi technicznej Husqvarna wykonanie pozostałych czynności serwisowych.
- Należy dopilnować przeprowadzania regularnej konserwacji maszyny przez autoryzowany serwis Husqvarna.
- Wymienić uszkodzone, zużyte lub zniszczone części.

Montaż

Wstęp



OSTRZEŻENIE: Przed zmontowaniem produktu należy zapoznać się z rozdziałem dotyczącym bezpieczeństwa.

Montaż zespołu tnącego

1. Poluzować śrubę na zespole tnącym (A).

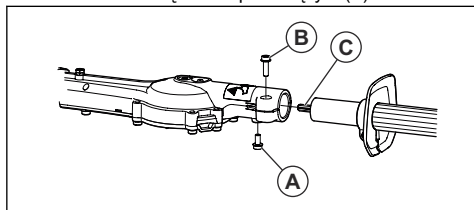

2. Umieścić wałek w zespole tnącym. Wyrównać śrubę (A) z otworem w wałku.



UWAGA: Należy dopilnować, aby wałek napędowy (C) na wysięgniku ząbził się z kołem zębatym w zespole tnącym.

3. Dokręcić palcami śrubę (A). Sprawdzić, czy śruba (A) znajduje się w otworze we wałku.
4. Dokręcić mocno śrubę (A).
5. Dokręcić mocno śrubę (B).

Przeznaczenie

Wstęp



OSTRZEŻENIE: Przed użyciem produktu należy zapoznać się z rozdziałem dotyczącym bezpieczeństwa.

Przed obsługą produktu

- Sprawdzić obszar roboczy i usunąć wszelkie luźne przedmioty.
- Sprawdzić zespół tnący. Patrz *W celu sprawdzenia ostrzy i osłony ostrzy na stronie 295*.
- Sprawdzić, czy obudowa przekładni jest odpowiednio nasmarowana.
- Sprawdzić, czy urządzenia zabezpieczające działają prawidłowo. Nie wolno używać produktu, jeżeli nie wszystkie urządzenia zabezpieczające są poprawnie zamontowane.
- Sprawdzić, czy wszystkie nakrętki i śruby są prawidłowo dokręcone.
- Przed uruchomieniem urządzenia należy upewnić się, że wszystkie osłony są prawidłowo zamocowane i nie są uszkodzone.
- Sprawdzić, czy zespół tnący zawsze zatrzymuje się, gdy silnik pracuje na biegu jałowym.

Paliwo

Produkt jest wyposażony w silnik dwusuwowy.



UWAGA: Nieprawidłowy rodzaj paliwa może doprowadzić do uszkodzenia silnika.

Używać mieszanki benzyny i oleju do silników dwusuwowych.

Wstępnie wymieszane paliwo

- W celu zapewnienia najlepszej wydajności i wydłużenia żywotności silnika należy używać wstępnie wymieszanego paliwa alkaliowego Husqvarna. Takie paliwo zawiera mniej szkodliwych substancji chemicznych w porównaniu z tradycyjnym paliwem, dzięki czemu wytwarza mniej szkodliwych gazów wydechowych. Ilość pozostałości po spaleniu tego paliwa jest mniejsza, co zapewnia większą czystość elementów silnika.

Mieszanie paliwa

Benzyna

- Należy używać wysokiej jakości benzyny bezołowiowej o maks. 10% zawartości etanolu.



UWAGA: Nie używać benzyny o liczbie oktanowej niższej niż 90 RON/ 87 AKI. Używanie benzyny o niższej liczbie oktanowej może powodować odgłosy stukania i prowadzić do uszkodzenia silnika.

Olej do silników dwusuwowych

- Aby uzyskać najlepsze wyniki i wydajność, należy używać oleju do silników dwusuwowych Husqvarna.
- Jeśli olej Husqvarna do silników dwusuwowych nie jest dostępny, należy użyć dobrej jakości oleju

do silników dwusuwowych chłodzonych powietrzem. Skontaktować się z dealerem ds. serwisu w celu wybrania właściwego oleju.



UWAGA: Nigdy nie używaj oleju do silników dwusuwowych przeznaczonego do chłodzonych wodą, zaburtowych silników do łodzi. Nie używać oleju przeznaczonego do silników czteresurowych.

Mieszanie benzyny i oleju do silników dwusuwowych

Benzyna, w litrach	Olej do silników dwusuwowych, w litrach
	2% (50:1)
5	0,10
10	0,20
15	0,30
20	0,40



UWAGA: Podczas mieszania małych ilości paliwa niewielkie błędy mogą mieć znaczny wpływ na proporcje mieszanki. W celu uzyskania prawidłowej mieszanki należy dokładnie odmierzyć ilość dodawanego oleju.

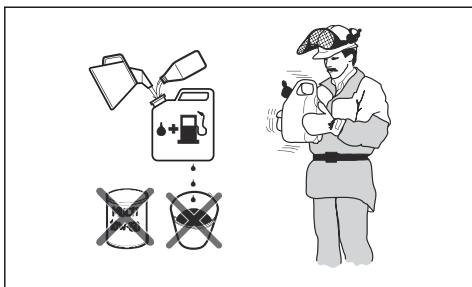

1. Wlać połowę objętości benzyny do czystego pojemnika na paliwo.
2. Wlać pełną ilość oleju.
3. Wymieszać dokładnie paliwo z olejem, potrząsając pojemnikiem.
4. Dodać pozostałą objętość benzyny do pojemnika.
5. Wymieszać dokładnie paliwo z olejem, potrząsając pojemnikiem.



UWAGA: Nie mieszać jednorazowo większej ilości paliwa niż wymagana na 1 miesiąc pracy.

Napełnianie zbiornika paliwa

1. Wyłączyć silnik i poczekać, aż ostygnie.
2. Oczyszczyć korek wlewowy i powierzchnię wokół niego.

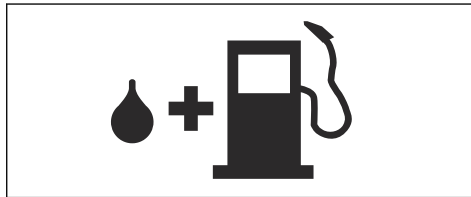

3. Wstrząsnąć pojemnikiem i upewnić się, że paliwo jest dobrze wymieszane.
4. Wyjąć korek zbiornika paliwa w celu wyrównania ciśnienia.
5. Napełnianie zbiornika paliwa.



UWAGA: Upewnić się, że w zbiorniku paliwa nie ma zbyt dużo paliwa. Paliwo rozszerza się po nagraniu.

6. Ostrożnie dokręcić korek zbiornika paliwa.
7. Przed uruchomieniem silnika należy przenieść produkt na odległość 3 m/10 stóp lub więcej od miejsca tankowania i przechowywania paliwa.

Uwaga: Aby sprawdzić, gdzie w produkcie znajduje się zbiornik paliwa, patrz *Przegląd produktu na stronie 290*.

Uruchamianie silnika



OSTRZEŻENIE: Podczas uruchamiania produktu należy zachować minimalną odległość 15 m/50 stóp od osób postronnych oraz zwierząt. Istnieje ryzyko, że zespół tnący zacznie się poruszać.

1. Ustaw dźwignię ssania w położeniu włączenia.

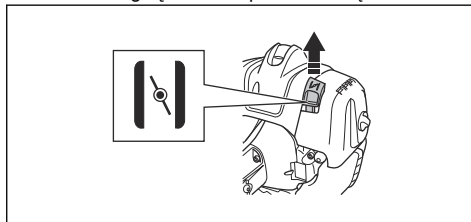

2. Naciskać pompkę zastrzykową, aż zacznie napieniać się paliwem.

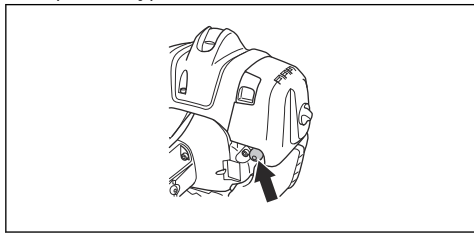

Uwaga: Nie jest konieczne całkowite napełnienie gruszki pompki paliwa.

3. Przycisnąć korpus maszyny do ziemi lewą ręką. Nie należy stawić stóp na produkcie.

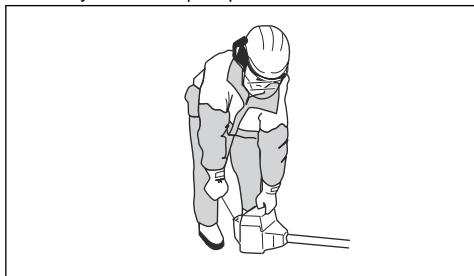

4. Pociągnąć rączkę linki rozrusznika powoli, aż będzie wyczuwalny opór, a następnie pociągnąć z dużą siłą.



OSTRZEŻENIE: Nie owijać linki rozrusznika wokół dłoni.

5. Pociągać rączkę linki rozrusznika, aż silnik się uruchomi.



UWAGA: Nie ciągnąć linki rozrusznika do pełnego wysunięcia i nie puszczać uchwytu rozrusznika. Powoli zwolnić linkę rozrusznika, aby zapobiec uszkodzeniu produktu.

6. Po uruchomieniu silnika należy ustawić dźwignię ssania w położeniu roboczym i ustawić pełen gaz. Położenie ruchome manetki gazu automatycznie wyłącza się.

7. Sprawdzić, czy silnik pracuje płynnie.



OSTRZEŻENIE: Nie należy używać produktu z uszkodzoną fajką świecy zapłonowej, aby uniknąć porażenia prądem elektrycznym.

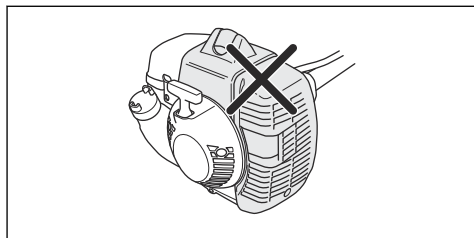

Uwaga: Gdy silnik jest rozgrzany, nie trzeba używać dźwigni ssania, aby uruchomić produkt.

Wyłączanie produktu

- Przesłać wyłącznik w położenie wyłączenia, aby zatrzymać silnik.



UWAGA: Wyłącznik automatycznie powraca do położenia pracy.

Obsługa produktu

- Produkt uruchamiać przy ziemi i przesuwając do góry wzdłuż żywoplotu podczas obcinania boków.

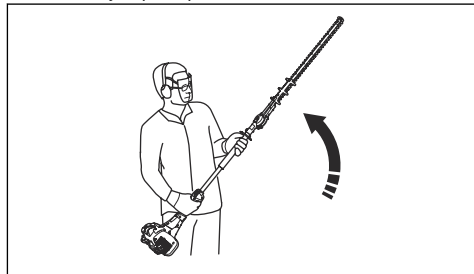

- Dostosować prędkość do obciążenia.
- Należy zadbać, aby silnik nie dotykał żywoplotu.
- Trzymać urządzenie w pobliżu ciała, aby mieć pewną pozycję przy pracy.

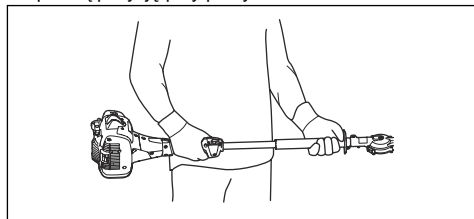

- Uważać, aby nie dotykać ziemi czubkiem osprzętu tnącego.
- Zachować ostrożność i pracować powoli, dopóki wszystkie gałęzie nie zostaną prawidłowo przycięte.

Przegląd

Wstęp

zapoznać się z rozdziałem dotyczącym bezpieczeństwa.



OSTRZEŻENIE: Przed przystąpieniem do konserwacji produktu

Plan konserwacji

Konserwacja	Przed pracą	Po 40 godz.	Po 100 godz.
Oczyszczyć powierzchnię zewnętrzną.		Po każdym użyciu.	
Wyczyścić tłumik, rurę wydechową i silnik, usuwając liście, brud i nadmiar smaru.		Po każdym użyciu.	
Sprawdzić, czy zespół tnący się nie porusza, gdy silnik pracuje na biegu jałowym.	X		
Sprawdzić stan wyłącznika. Patrz <i>Sprawdzanie wyłącznika na stronie 294</i> .	X		
Sprawdzić, czy zespół tnący nie jest uszkodzony bądź pęknięty. Wymienić, jeśli jest uszkodzony.	X		
Sprawdzić, czy osłona ręki nie jest uszkodzona ani pęknięta. Wymienić, jeśli jest uszkodzony.	X		
Sprawdzić blokadę dźwigni gazu oraz dźwignię gazu. Patrz <i>Sprawdzanie blokady dźwigni gazu na stronie 294</i> .	X		
Sprawdzić silnik, zbiornik paliwa i przewód paliwowy pod kątem wycieków.	X		
Dokręcić nakrętki i śruby.	X		
Sprawdzić rozrusznik i linkę rozrusznika pod kątem uszkodzeń.		X	
Sprawdzić, czy śruby zespalaające noże są prawidłowo dokręcone.		X	
Oczyszczyć filtr powietrza. Filtr należy czyścić częściej w przypadku używania produktu w obszarach zapyłonych. Wymienić, jeśli jest uszkodzony.		X	
Sprawdzić elementy amortyzujące pod kątem uszkodzeń i pęknięć. Wymienić, jeśli jest uszkodzony.		X	
Wyczyścić zewnętrzną powierzchnię świecy zapłonowej oraz przestrzeń wokół niej. Zdemontować świecę zapłonową i zmierzyć odstęp między elektrodami. Wyregulować odstęp między elektrodami lub wymienić świecę zapłonową. Patrz <i>Sprawdzanie świecy zapłonowej na stronie 302</i> .		X	
Oczyszczyć układ chłodzenia.		X	
Wyczyścić zewnętrzną powierzchnię gaźnika oraz przestrzeń wokół niego.		X	
Sprawdzić, czy filtr paliwa nie jest zanieczyszczony i czy na przewodzie giętkim paliwa nie ma pęknięć ani innych uszkodzeń. Wymienić, jeśli jest uszkodzony.			X
Oczyszczyć lub wymienić siatkę iskrochronu tłumika. Patrz <i>Sprawdzanie tłumika na stronie 295</i> .		X	
Oczyszczyć wnętrze zbiornika paliwa.			X
Wymienić świecę zapłonową.			X

Konserwacja	Przed pracą	Po 40 godz.	Po 100 godz.
Sprawdzić stopień zużycia sprężła, sprężyny sprężła i bębna sprężła. Jeśli są uszkodzone, wymienić je w autoryzowanym punkcie serwisowym.			X
Sprawdzić, czy osłona przekładni jest wypełniona smarem.			X
Sprawdzić wszystkie przewody i połączenia.			X

Regulacja obrotów biegu jałowego

1. Wyczyścić filtr powietrza i przymocować pokrywę filtra powietrza.
2. Uruchamianie produktu Patrz *Uruchamianie silnika na stronie 298*.
3. Przekręcić śrubę regulacyjną biegu jałowego T w prawo do momentu, gdy zespół tnący zacznie się obracać.

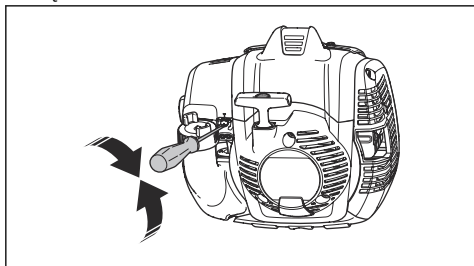

4. Przekręcić śrubę regulacji obrotów biegu jałowego w lewo do momentu, gdy zespół tnący zatrzyma się.



OSTRZEŻENIE: Jeżeli zespół tnący nie zatrzymuje się po ustawieniu biegu jałowego, należy skontaktować się z najbliższym serwisem. Nie należy używać produktu, dopóki nie zostanie prawidłowo wyregulowany lub naprawiony.

Uwaga: Obroty jałowe są ustawione prawidłowo, jeżeli silnik pracuje płynnie w każdym położeniu. Zalecana prędkość obrotowa biegu jałowego — patrz .

Konserwacja tłumika

Tłumik obniża poziom hałasu i kieruje gazy spalinowe poza strefę pracy operatora.



OSTRZEŻENIE: Tłumiki z katalizatorem mocno nagrzewają się w trakcie pracy i mogą pozostawać gorące przez pewien czas po wyłączeniu urządzenia. Dotyczy to również pracy silnika na biegu jałowym. Dotknięcie urządzenia może spowodować oparzenia skóry. Należy pamiętać o zagrożeniu pożarem.

1. Wyłączyć produkt i poczekać, aż ostygnie.
2. Zdjąć pokrywę tłumika.

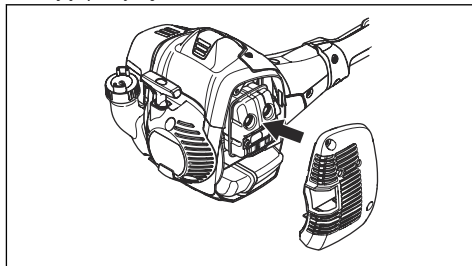

3. Wykręcić śrubę mocującą siatkę przeciwiskrową.

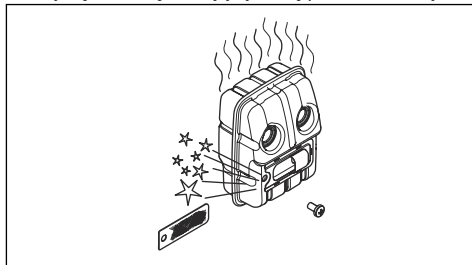

4. Oczyszczyć siatkę przeciwiskrową, jeśli jest ona zapchana. Wymienić ją w przypadku uszkodzenia.



UWAGA: Uszkodzoną siatkę przeciwiskrową należy wymienić na nową. Nigdy nie należy używać produktu, jeżeli na tłumiku nie ma siatki przeciwiskrowej lub jest ona uszkodzona.



UWAGA: Jeżeli siatka zapycha się często, może to oznaczać, że efektywność działania katalizatora uległa zmniejszeniu. W takim przypadku należy oddać tłumik do przeglądu w punkcie serwisowym. W przypadku zapchania siatki silnik nagrzewa się nadmiernie, co może doprowadzić do uszkodzenia cylindra i tłoka.

Układ chłodzenia

Urządzenie jest wyposażone w układ chłodzenia, który umożliwia utrzymywanie jak najniższej temperatury w podczas pracy.

Elementy układu chłodzenia należy czyścić szczotką raz w tygodniu lub częściej, jeżeli praca jest wykonywana w trudnych warunkach. Zanieczyszczony lub zatkany układ chłodzenia powoduje przegrzanie silnika, co może skutkować uszkodzeniem cylindra i tłoka.

Układ chłodzenia składa się z następujących elementów:

1. Wlot powietrza umieszczony w obudowie rozrusznika.
2. Skrzydełka wentylatora.
3. Żeberka chłodzące cylindra.
4. pokrywa cylindra,
5. Pokrywa tłumika.
6. Płytką tłumika.

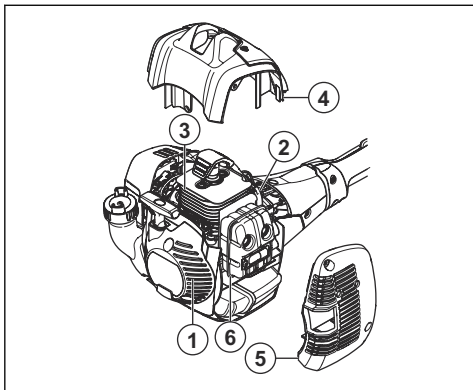

Sprawdzanie świecy zapłonowej



UWAGA: Stosuj wyłącznie świece zapłonowe zalecane przez producenta. Niewłaściwy typ świecy zapłonowej może spowodować uszkodzenie produktu.

- Sprawdzić świecę zapłonową, jeśli silnik ma za małą moc, trudno go uruchomić lub nie działa prawidłowo na biegu jałowym.
- Aby zmniejszyć ryzyko przedostawania się niepożądanych materiałów na elektrody świecy zapłonowej, należy przestrzegać poniższych instrukcji:
 - a) Dopilnować, by obroty biegu jałowego zostały prawidłowo wyregulowane.
 - b) Dopilnować, aby używana była odpowiednia mieszanka paliwowa.
 - c) Zadbąć o czystość filtra powietrza.

- Jeśli świeca zapłonowa jest zabrudzona, należy ją wyczyścić i upewnić się, że odstęp między elektrodami jest prawidłowy, patrz *Dane techniczne na stronie 305*.

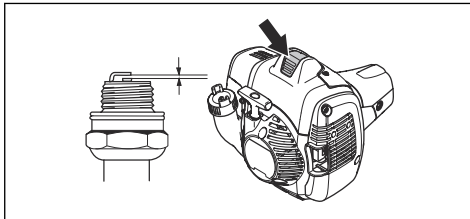

- W razie potrzeby wymienić świecę zapłonową.

Filtr powietrza

Usuwać pył i zanieczyszczenia z filtra powietrza i utrzymywać go w czystości, aby zapobiec:

- usterkom gaźnika;
- trudnościom w uruchamianiu silnika;
- zmniejszeniu mocy silnika;
- przedwczesnemu zużyciu części silnika;
- zbyt wysokiemu zużyciu paliwa.

Filtr należy czyścić po każdych 25 godzinach pracy lub częściej, jeśli eksploatacja odbywa się w warunkach wyjątkowo dużego zapylenia.

Czyszczenie filtra powietrza



UWAGA: W przypadku uszkodzenia, zabrudzenia lub zalania paliwem filtra powietrza należy go obowiązkowo wymienić.

Nie da się w całkowicie wyczyścić filtra powietrza używanego przez długi czas. Dlatego należy regularnie wymieniać filtry powietrza na nowe.

1. Przesunąć dźwignię ssania w górę, aby zamknąć zawór ssania.

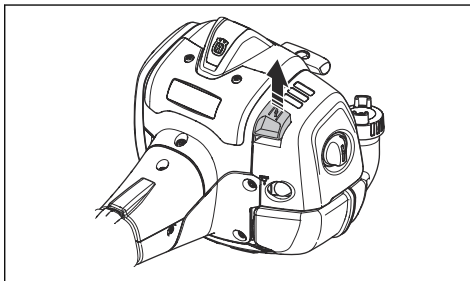

2. Zdjąć pokrywę filtra powietrza i wyjąć filtr powietrza.

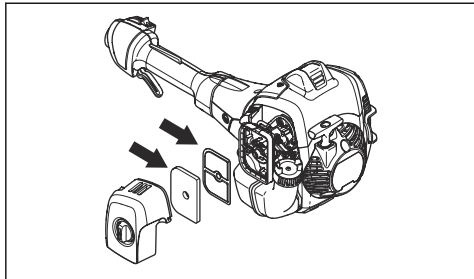

3. Oczyszczyć filtr powietrza ciepłą wodą z mydłem.
4. Wymienić filtr powietrza, jeśli jest zbyt brudny, aby całkowicie go wyczyścić. Zawsze wymieniać uszkodzony filtr powietrza.
5. Należy również oczyścić wewnętrzną powierzchnię pokrywy filtra. Użyć sprężonego powietrza lub szczotki.
6. Sprawdzić powierzchnię gumowego uszczelnienia. Jeżeli uszczelnienie jest uszkodzone, należy wymienić filtr.
7. Przed zamontowaniem filtra zaczekać, aż wyschnie.

Nakładanie oleju na piankowy filtr powietrza



UWAGA: Należy zawsze stosować specjalny olej Husqvarna do filtrów powietrza. Nie używać innych rodzajów olejów.



OSTRZEŻENIE: Założyć rękawice ochronne. Olej do filtrów powietrza może spowodować podrażnienie skóry.

1. Umieścić piankowy filtr powietrza w woreczku foliowym.
2. Wlać olej do woreczka.
3. Potrząść woreczek tak, aby olej rozprzestrzenił się równo po całym filtrze.
4. Wycisnąć nadmiar oleju z filtra powietrza znajdującego się w woreczku.

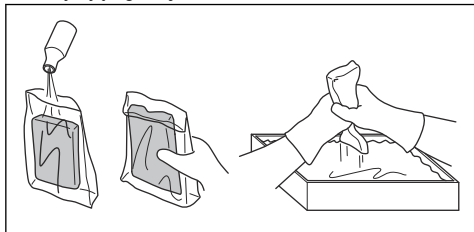

Smarowanie obudowy przekładni



OSTRZEŻENIE: Nie wolno dotykać obudowy przekładni bezpośrednio po zakończeniu użytkowania produktu. Obudowa przekładni jest gorąca i może spowodować obrażenia.

- Należy użyć specjalnego smaru Husqvarna. Dodatkowe informacje dotyczące zalecanego smaru można uzyskać w centrum serwisowym.
- Dodać smaru za pomocą smarowniczi.

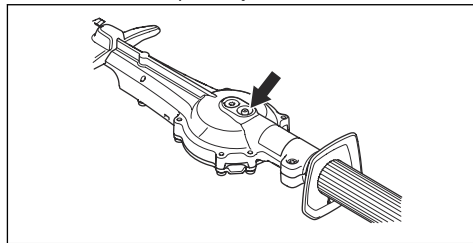

UWAGA: Nie napełniać obudowy przekładni do pełna.

Czyszczenie i smarowanie ostrzy

1. Oczyszczyć noże z niepożądanego materiału przed każdym użyciem produktu i po nim.
2. Przed dłuższym okresem przechowywania urządzenia należy nasmarować ostrza.

Uwaga: Dodatkowe informacje dotyczące zalecanych środków smarnych można uzyskać w centrum serwisowym.

Sprawdzanie noży

1. Zdjąć korek z gniazda w obudowie przekładni.
2. Włożyć klucz płasko-oczkowy do gniazda w osłonie przekładni i obrócić w lewo, a następnie w prawo. Sprawdzić, czy noże obracają się swobodnie.

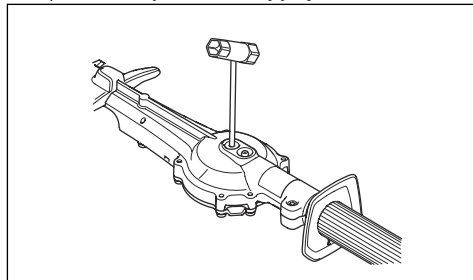

3. Sprawdzić końcówki noży pod kątem uszkodzeń i odkształceń.

4. Za pomocą pilnika usunąć zadziory na nożach.

Rozwiązywanie problemów

Silnik nie uruchamia się		
Problem	Prawdopodobna przyczyna	Zalecane działanie
Zapadki rozrusznika	Zapadki rozrusznika nie są w stanie się swobodnie poruszać.	Wyregulować lub wymienić zabieraki.
		Wyczyścić powierzchnię wokół zapadek rozrusznika.
		Skontaktować się z autoryzowanym punktem serwisowym.
Zbiornik paliwa	Niewłaściwy rodzaj paliwa.	Opróżnić zbiornik i wlać właściwe paliwo.
Gaźnik	Nieprawidłowe obroty biegu jałowego.	Wyregulować prędkość obrotową biegu jałowego.
Brak iskry	Świeca zapłonowa jest zabrudzona lub wilgotna.	Sprawdzić, czy świeca zapłonowa jest sucha i czysta.
		Wyczyścić świecę zapłonową. Upewnić się, że odstęp między elektrodami świecy zapłonowej jest prawidłowy. Upewnić się, czy świeca zapłonowa jest wyposażona w tzw. eliminator zakłóceń radiowych.
	Nieprawidłowy odstęp między elektrodami.	Aby uzyskać informacje na temat właściwego odstępu między elektrodami, patrz <i>Dane techniczne na stronie 305</i> .
Świeca zapłonowa	Poluzowana świeca zapłonowa.	Dokręcić świecę zapłonową.

Silnik odpala i gaśnie		
Problem	Prawdopodobna przyczyna	Zalecane działanie
Zbiornik paliwa	Niewłaściwy rodzaj paliwa.	Opróżnić zbiornik i wlać właściwe paliwo.
Gaźnik	Nieprawidłowe obroty biegu jałowego.	Wyregulować prędkość obrotową biegu jałowego. Patrz <i>Regulacja obrotów biegu jałowego na stronie 301</i> . W razie potrzeby skontaktować się z lokalnym punktem serwisowym.
Filtr powietrza	Zapchany filtr powietrza.	Wyczyścić filtr powietrza.

Ostrze		
Problem	Możliwe przyczyny	Zalecane działanie
Ostrze porusza się powoli lub nie porusza się.	Ostrze jest zablokowane lub jest uszkodzone.	Oczyścić ostrza z niepożądanych materiałów. Patrz <i>Czyszczenie i smarowanie ostrzy na stronie 303</i> . Zdjąć zadziory z ostrza, patrz <i>Sprawdzanie noży na stronie 303</i> . Wymienić ostrze, jeżeli jest uszkodzone.

Ostrze		
Problem	Możliwe przyczyny	Zalecane działanie
Ostrze tnie z trudem.	Ostrze nie jest naostrzone lub jest uszkodzone.	Należy naostrzyć ostrze, patrz <i>Sprawdzanie noży na stronie 303</i> . Wymienić ostrze, jeżeli jest uszkodzone.
Ostrze nagrzewa się.	Między ostrzami występują tarcie.	Usunąć zadziory z ostrza i nasmarować je. Patrz <i>Sprawdzanie noży na stronie 303</i> .

Transport, przechowywanie i utylizacja

Transport i przechowywanie

- Przed odstawieniem produktu do przechowywania poczekać, aż produkt ostygnie.
- W zakresie przechowywania i transportu maszyny i paliwa należy upewnić się, że nie ma żadnych przecieków ani nie wydostają się z urządzenia żadne opary. Iskry lub otwarty płomień pochodzące, na przykład, z urządzeń elektrycznych lub kotłów, mogą wzniecić pożar.
- Zawsze należy korzystać z zatwierdzonych pojemników do przechowywania i transportu paliwa.
- Przed transportem lub przed dłuższym okresem przechowywania należy spuścić paliwo. Utylizacja paliwa musi odbywać się w odpowiednim miejscu.
- Przymocować osłonę transportową na czas transportu i przechowywania.
- Odłączyć fajkę świecy zapłonowej od świecy.
- Przymocować produkt podczas transportu. Upewnić się, że nie może się poruszać.
- Wyczyścić przeprowadzić czynności konserwacyjne przed długim przechowywaniem.

Dane techniczne

Dane techniczne

525HF3S	
Silnik	
Pojemność skokowa, cm ³	24,5
Średnica cylindra, mm	34
Skok tłoka, mm	27
Obroty na biegu jałowym, obr./min	3000
Zalecane maks. nadobroty, obr./min	12000
Maks. moc silnika zgodnie z ISO 8893, kW/KM przy obr./min	0,9/8500
Tłumik z katalizatorem	Tak
Układ zapłonowy z regulacją obrotową	Tak
Układ zapłonowy	
Świeca zapłonowa	NGK BPM8Y
Odstęp między elektrodami świecy, w mm	0,65
Układ zasilania/smarowania	
Pojemność zbiornika paliwa, l/cm ³	0,5/500
Masa	

	525HF3S
Bez paliwa, kg	6,1
Emisje hałasu ⁴⁹	
Zmierzony poziom mocy akustycznej, w dB(A)	105
Poziom głośności, gwarantowana moc akustyczna [L _{WA} dB(A)]	106
Poziomy głośności ⁵⁰	
Równoważny poziom ciśnienia akustycznego przy uchu operatora, mierzony zgodnie z normą ISO 22868, w dB(A)	92
Poziomy wibracji ⁵¹	
Równoważne poziomy drgań uchwytów (a _{h_v,eq}), zmierzone zgodnie z normami: ISO 22867, m/s ²	
Przód/tył, mm/s ²	3,9/2,9
Ostrza	
Długość, mm	650
Częstotliwość ostrzy, cięć/min	4339

⁴⁹ Emisję hałasu do otoczenia zmierzono jako moc akustyczną (L_{WA}), zgodnie z dyrektywą WE 2000/14/WE. Odnótowany poziom ciśnienia akustycznego dla produktu został zmierzony z oryginalnym osprzętem tnącym, takim który generuje najwyższy poziom hałasu. Różnica pomiędzy gwarantowanym a zmierzonym poziomem ciśnienia akustycznego wynika z tego, że poziom gwarantowany uwzględnia także rozproszenie w wynikach pomiaru oraz różnice pomiędzy różnymi urządzeniami o takim samym oznaczeniu modelowym zgodnie z dyrektywą 2000/14/WE.

⁵⁰ Odnótowane dane dla ciśnienia akustycznego mają typowe rozproszenie statystyczne (odchylenie standardowe) o wartości 1 dB (A).

⁵¹ Odnótowane dane dotyczące równoważnego poziomu drgań wykazują typowe rozproszenie statystyczne (odchylenie standardowe) w wysokości 1 m/s².

Deklaracja zgodności

Deklaracja zgodności UE

Firma **Husqvarna AB**, SE-561 82 Huskvarna,
Szwecja, tel.: +46-36-146500, deklarujemy z pełną
odpowiedzialnością, że produkt:

Opis	Nożyce do żywopłotów
Marka	Husqvarna
Typ/model	525HF3S
Identyfikacja	Numery seryjne z roku 2022 i nowsze

spełnia wszystkie wymogi określone w odpowiednich
dyrektywach i przepisach UE:

Dyrektywa/przepis	Opis
2006/42/WE	„w sprawie maszyn”
2014/30/UE	„dotycząca zgodności elektromagnetycznej”
2000/14/WE	„dotycząca emisji hałasu do środowiska, załącznik V”
2011/65/UE	„dotycząca ograniczenia użycia niektórych substancji niebezpiecznych w sprzęcie elektrycznym i elektronicznym”

oraz został zaprojektowany zgodnie z następującymi
normami i specyfikacjami technicznymi;

EN ISO 12100:2010

EN ISO 10517:2019

EN IEC 63000:2018

EN ISO 14982:2009

RISE SMP Svensk Maskinprovning AB, Box
7035, SE-750 07 Uppsala, Szwecja, przeprowadził
dobrowolną kontrolę homologacyjną na rzecz firmy
Husqvarna AB.

Numer certyfikatu: SEC/14/2406

RISE SMP Svensk Maskinprovning AB, Box 7035,
SE-750 07, Uppsala, Szwecja, potwierdza zgodność
z dyrektywą Rady 2000/14/WE dotyczącą emisji hałasu
do środowiska z dnia 8 maja 2000 roku.

Huskvarna, Mar 14, 2022

Stefan Holmberg

Dyrektor ds. badań i rozwoju, Zarządzanie technologią

Husqvarna AB

Osoba odpowiedzialna za dokumentację techniczną



ÍNDICE

Introdução.....	308	Resolução de problemas.....	322
Segurança.....	309	Transporte, armazenamento e eliminação.....	323
Montagem.....	315	Especificações técnicas.....	323
Funcionamento.....	315	Declaração de conformidade.....	325
Manutenção.....	318		

Introdução

Descrição do produto

O produto é um corta-sebes com vara e com um motor de combustão.

Finalidade

Utilize o produto para cortar ramos e galhos. Não utilize o produto para outras tarefas.

Vista geral do produto

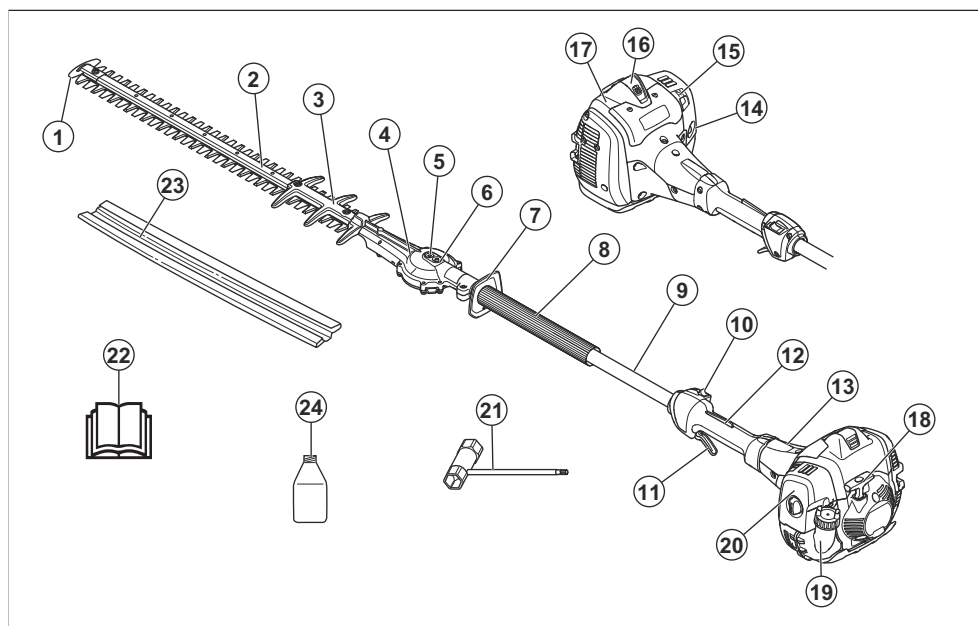

1. Proteção da ponta da lâmina
2. Unidade de corte
3. Proteção da lâmina
4. Engrenagens
5. Elemento para libertação manual das lâminas
6. Bocal de lubrificação
7. Proteção das mãos
8. Punho dianteiro
9. Eixo
10. Interruptor de paragem
11. Acelerador
12. Bloqueio do acelerador

13. Cobertura da embraiagem
14. Ampola da purga de ar
15. Controlo do estrangulador
16. Vela de ignição e cobertura da vela de ignição
17. Cobertura do cilindro
18. Punho do cabo de arranque
19. Depósito de combustível
20. Cobertura do filtro de ar
21. Chave combinada
22. Manual do utilizador
23. Proteção para transporte

24. Óleo para motor de 2 tempos. Não incluído em todos os mercados.

Símbolos no produto



AVISO: Este produto pode ser perigoso e provocar ferimentos graves ou a morte do operador ou de terceiros. Seja cuidadoso e utilize o produto corretamente.



Leia o manual do utilizador com atenção e certifique-se de que compreende as instruções antes de utilizar este produto.



Utilize um capacete de proteção em locais onde possam cair objetos sobre si. Utilize protetores acústicos aprovados. Utilize proteção ocular aprovada.

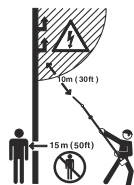

Este produto não dispõe de isolamento elétrico. Se o produto se aproximar ou entrar em contacto com cabos elétricos de alta tensão, poderá provocar ferimentos graves ou fatais para o utilizador. A eletricidade consegue deslocar-se entre diferentes objetos numa curva. Quanto mais alta for a tensão, maior será a distância que a eletricidade consegue percorrer. Além disso, a eletricidade consegue percorrer ramos e outros objetos, especialmente se o objeto estiver molhado. Mantenha sempre uma distância mínima de 10 m/33 pés entre o produto e os cabos elétricos de alta tensão e/ou objetos em contacto com os mesmos. Se for necessário trabalhar junto aos cabos elétricos, certifique-se de que a alimentação está desligada antes de iniciar o trabalho. Mantenha pessoas ou animais a uma distância mínima de 15 m/50 pés durante o funcionamento.



Utilize botas estáveis com solas antiderrapantes.



Utilize luvas de proteção aprovadas.



Pare totalmente o produto antes de tocar na ferramenta de corte.



Emissão de ruído para a etiqueta ambiental de acordo com as diretivas e regulamentos da União Europeia e do Reino Unido e o regulamento "Protection of the Environment Operations (Noise Control) Regulation 2017" (regulamento de proteção de operações no meio ambiente [controlo do ruído] de 2017) da Nova Gales do Sul. O nível de potência sonora garantido do produto está especificado nas *Especificações técnicas na página 323* e na etiqueta.

aaaassxxxx

A etiqueta de tipo apresenta o número de série. **aaaa** é o ano de fabrico e **ss** é a semana de fabrico.

Nota: Os restantes símbolos/autocolantes existentes no produto dizem respeito a exigências específicas para homologação em alguns países.

Emissões Euro V



ATENÇÃO: A adulteração do motor anula a aprovação deste produto pela UE.



O produto está em conformidade com as diretivas CE aplicáveis.



Este produto está em conformidade com os regulamentos aplicáveis do Reino Unido.

Segurança

Definições de segurança

Os avisos, as precauções e as notas são utilizados para indicar partes especialmente importantes do manual.



ATENÇÃO: Utilizado no caso de existir risco de ferimento ou morte para o utilizador

ou transeuntes, se não forem respeitadas as instruções do manual.



CUIDADO: Utilizado se existir risco de danos para o produto, para outros materiais ou para a área adjacente, se não forem respeitadas as instruções do manual.

Nota: Utilizado para disponibilizar informações adicionais necessárias numa determinada situação.

Instruções de segurança gerais



ATENÇÃO: Leia as instruções de aviso que se seguem antes de utilizar o produto.

- A utilização incorreta ou descuidada de um produto pode transformá-lo numa ferramenta perigosa que pode causar ferimentos graves ou até fatais. É de extrema importância que leia e compreenda o conteúdo deste manual do utilizador.
- Este produto produz um campo eletromagnético durante o funcionamento. Em determinadas circunstâncias, este campo pode interferir com o funcionamento de implantes médicos ativos ou passivos. Para diminuir o risco de condições que podem causar ferimentos ou morte, recomendamos que os portadores de implantes médicos consultem o seu médico e o fabricante do implante antes de utilizar este produto.
- A sobre-exposição a vibrações pode levar a lesões arteriais ou nervosas em pessoas com problemas no sistema circulatório. Consulte um médico em caso de sintomas relacionados com a sobre-exposição a vibrações. Alguns desses sintomas são entorpecimento, perda de sensibilidade, formigamento, pontadas, dor, perda de força, alterações na cor ou condição da pele. Estes sintomas surgem normalmente nos dedos, mãos ou pulsos. O risco aumenta a baixas temperaturas.
- Se tiver alguma dúvida relativa ao procedimento a seguir, entre em contacto com um técnico especialista. Dirija-se ao seu distribuidor ou à sua oficina autorizada. Não utilize funções da máquina para as quais não está preparado.
- Um silenciador/retentor de faíscas e uma superfície de montagem do retentor de faíscas usados podem conter depósitos de partículas de combustão que podem ser cancerígenas. Evite ser exposto a estes compostos ao manusear o silenciador e/ou o retentor de faíscas. Antes de manusear o silenciador e/ou o retentor de faíscas; consulte *Verificar o silenciador na página 313*.
- Tenha em atenção que o utilizador é responsável pelos acidentes e situações de perigo provocados a terceiros ou à sua propriedade.

- Nunca permita que outra pessoa utilize o produto sem estar certo de que a mesma entendeu o conteúdo do manual do utilizador.
- Nunca permita que uma criança utilize o produto ou se encontre na proximidade do mesmo. Como o produto está equipado com um interruptor Stop acionado por mola e é possível arrancá-lo com pouca força e a baixa velocidade, até crianças pequenas podem, em determinadas circunstâncias, exercer a força necessária para o arranque do produto. Isto pode implicar um risco de ferimentos graves. Por isso, retire sempre a cobertura da vela de ignição quando o produto não estiver sob vigilância.
- Mantenha o produto fora do alcance de crianças.
- Nunca utilize o produto se estiver cansado, se tiver ingerido bebidas alcoólicas ou se estiver a tomar medicação que possa afetar a visão, o discernimento ou a coordenação motora.
- Nunca utilize um produto defeituoso. Siga as instruções de manutenção, controlo e assistência técnica indicadas neste manual. Alguns serviços de manutenção e de assistência técnica têm de ser executados por especialistas formados e qualificados. Consulte as instruções na secção de manutenção.
- Nunca utilize um produto cujas especificações originais tenham sido alteradas.

Instruções de segurança para funcionamento



ATENÇÃO: Leia as instruções de aviso que se seguem antes de utilizar o produto.

- Nunca utilize o produto em condições climáticas extremas, tais como frio muito intenso ou tempo muito quente e/ou húmido.
- Facas defeituosas podem aumentar o risco de acidente.
- Certifique-se de que ninguém se aproxima a menos de 15 m/50 pés do local de trabalho.
- Observe a vizinhança e certifique-se de que não há risco de pessoas ou animais entrarem em contacto com o equipamento de corte.
- Inspeccione a área de trabalho. Remova objectos que possam ser lançados.
- Certifique-se de que tem uma posição de trabalho segura e estável.
- Nunca deixe o produto sem supervisão com o motor em funcionamento.
- Tenha cuidado para que as mãos e os pés não se aproximem da unidade de corte quando o motor está a trabalhar.
- No caso de qualquer coisa ficar presa nas lâminas no decorrer do trabalho, o motor terá que ser desligado e parado completamente antes de se poder limpar as lâminas. Remova o cabo da vela

de ignição da vela. Consulte *Vista geral do produto na página 308*.

- Ao desligar o motor, mantenha as mãos e os pés afastados da unidade de corte até que o motor esteja totalmente parado.
- Durante a operação de corte, tome cuidado com galhos que possam ser projectados.
- quando estiver a utilizar protectores acústicos, esteja atento a sinais de aviso ou gritos. Retire sempre os protetores acústicos assim que o motor parar.
- Nunca trabalhe de uma escada, banco ou qualquer outra posição elevada, que não seja completamente segura.
- Utilize sempre ambas as mãos para segurar o produto. Mantenha o produto à frente do corpo.
- Se tocar em qualquer objeto ou se ocorrerem vibrações, pare o produto imediatamente. Remova o cabo da vela de ignição da vela. Verifique se o produto não sofreu danos. Repare eventuais danos.
- Verifique se a cobertura e o cabo vela de ignição estão em bom estado para evitar o risco de choque eléctrico.
- Verifique se todos os parafusos e pernos estão apertados correctamente.
- Certifique-se que a engrenagem está correctamente lubrificada. Consulte *Para lubrificar a caixa de engrenagem na página 321*.
- A caixa de engrenagem aquece durante a utilização do produto. Não tocar na engrenagem para evitar queimaduras.
- Antes de ligar a máquina é necessário instalar todas as coberturas e proteções.
- A protecção para transporte deve ser sempre colocada na unidade de corte quando o produto não está a ser utilizado.

Equipamento de protecção pessoal



ATENÇÃO: Leia as instruções de aviso que se seguem antes de utilizar o produto.

- Utilize sempre equipamento de protecção pessoal aprovado ao utilizar o produto. O equipamento de protecção pessoal não previne totalmente os ferimentos mas diminui a respetiva gravidade em caso de acidente. Obtenha ajuda junto do seu concessionário para seleccionar o equipamento certo.
- Utilize protetores acústicos aprovados com suficiente insonorização. A exposição prolongada a ruídos pode provocar danos auditivos permanentes.
- Utilize protecção ocular aprovada. Mesmo com viseira, é necessário utilizar óculos de protecção aprovados. Consideram-se óculos de protecção

aprovados os que estejam conformes com a norma ANSI Z87.1 nos EUA ou EN 166 nos países da UE.

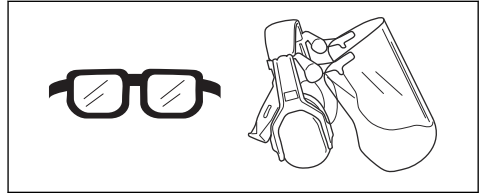

- Use luvas sempre que necessário, por exemplo, ao fixar, examinar ou limpar o acessório de corte.

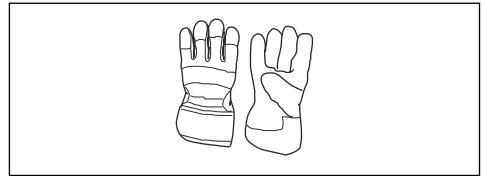

- Utilize botas ou sapatos antidescizantes e estáveis.



- Utilize vestuário fabricado com um tecido resistente. Utilize sempre calças e mangas compridas grossas. Não utilize vestuário largo que possa ficar preso em galhos e ramos. Não utilize joias, calções, nem ande de sandálias ou descalço. Coloque o seu cabelo acima dos ombros para maior segurança.
- Mantenha equipamentos de primeiros socorros sempre à mão.



Dispositivos de segurança no produto



ATENÇÃO: Leia as instruções de aviso que se seguem antes de utilizar o produto.

- Não utilize o produto com dispositivos de segurança defeituosos.
- Verifique regularmente os dispositivos de segurança. Se os dispositivos de segurança estiverem defeituosos, fale com a sua oficina Husqvarna autorizada.

- Não realize modificações aos dispositivos de segurança

do carburador. Consulte *Ajustar o ralenti* na página 319.

Verificar o bloqueio do acelerador

1. Certifique-se de que o bloqueio do acelerador (A) e o respetivo acelerador (B) se movem livremente e que a mola de retorno funciona corretamente.

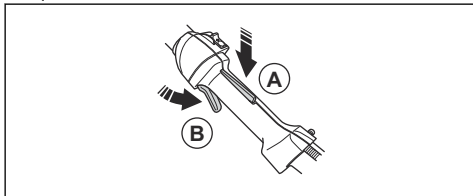

2. Quando soltar o bloqueio do acelerador, certifique-se de que o acelerador está bloqueado na posição de ralenti.

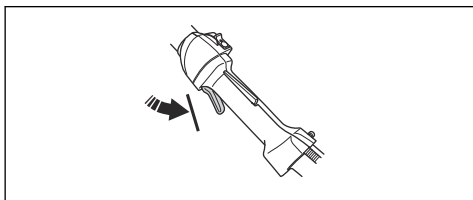

3. Pressione o bloqueio do acelerador e certifique-se de que este regressa à sua posição inicial quando libertado.

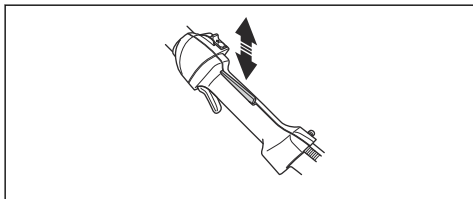

4. Ligue o produto. Consulte *Arrancar o motor* na página 316. Acelere ao máximo.

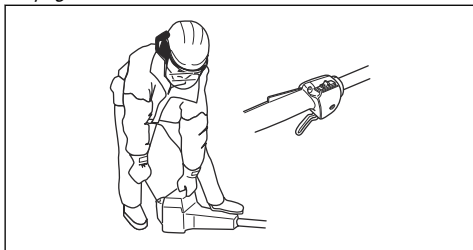

5. Solte o acelerador e certifique-se de que as lâminas param e permanecem paradas.



ATENÇÃO: Se as lâminas se moverem com o acelerador na posição de ralenti, ajuste a velocidade ao ralenti

Verificar o interruptor de paragem

1. Ligue o motor.
2. Desloque o interruptor de paragem para a posição de paragem e certifique-se de que o motor para.

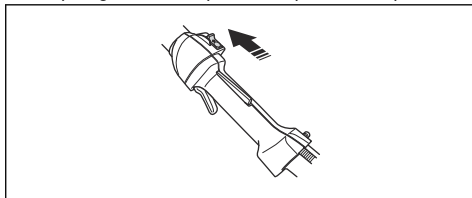

Verificar a proteção das mãos

A proteção das mãos evita ferimentos causados pelas lâminas.

1. Desligue o motor.
2. Certifique-se de que a proteção das mãos está corretamente montada.

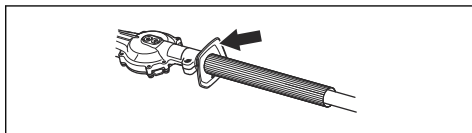

3. Examine a proteção das mãos quanto à existência de danos.

Verificar o sistema antivibração



ATENÇÃO: O uso de corda de corte mal enrolada ou de equipamento de corte errado, aumenta o nível de vibrações.

O sistema antivibração diminui as vibrações nos punhos para um mínimo que torna a operação mais fácil. O

sistema antivibração reduz as vibrações entre a unidade do motor e a unidade do eixo.

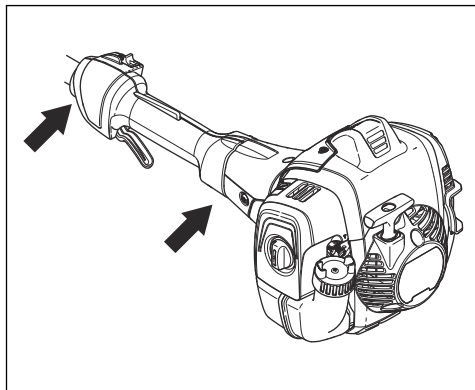

1. Desligue o motor.
2. Efetue uma inspeção visual para verificar se existem deformações e danos, como, por exemplo, fissuras.
3. Certifique-se de que as unidades antivibração se encontram corretamente instaladas.

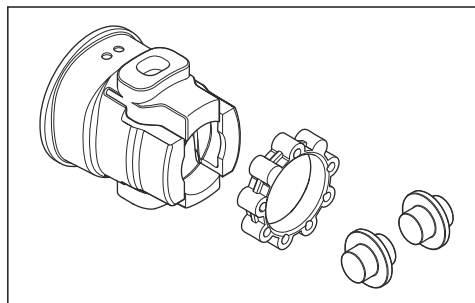

Verificar o silenciador



ATENÇÃO: Um silenciador/retentor de faíscas e uma superfície de montagem do retentor de faíscas usados podem conter depósitos de partículas de combustão nas superfícies que podem ser cancerígenas. Para evitar o contacto com a pele e a inalação de tais partículas durante a limpeza e/ou manutenção do retentor de faíscas, certifique-se sempre de que:

- usa luvas;
- efetua a limpeza e/ou manutenção numa área bem ventilada;
- não utiliza ar pressurizado para limpar a rede retentora de faíscas;
- utiliza uma escova de aço e uma escova afastadas do corpo quando limpar o retentor de faíscas.



ATENÇÃO: Não utilize um produto cujo silenciador esteja defeituoso ou em mau estado. Devolva o produto a um distribuidor/estação de assistência Husqvarna se o silenciador estiver avariado.

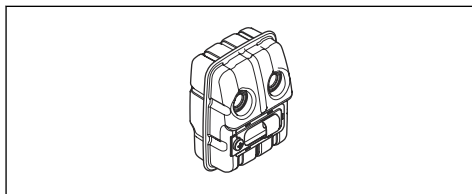

O silenciador mantém o mais baixo nível de ruído possível e afasta os gases de escape do utilizador.

- Efetue uma inspeção visual para verificar se existem danos ou deformações.
- Certifique-se de que o silenciador está devidamente instalado no produto.

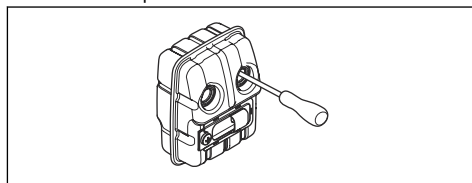

Nota: Não retire o silenciador do produto.

- Se o silenciador do seu produto possuir uma rede retentora de faíscas, efetue uma inspeção visual. Substitua a rede retentora de faíscas caso esteja danificada.
 - a) Limpe a rede retentora de faíscas caso esteja obstruída. Uma rede retentora de faíscas obstruída faz com que o motor fique demasiado quente, o que provoca danos no motor.
 - b) Certifique-se de que a rede retentora de faíscas está corretamente instalada.

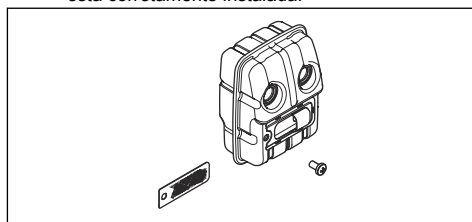

Verificar as lâminas e a proteção da lâmina

A parte exterior das lâminas funciona como uma proteção da lâmina. A proteção da lâmina evita ferimentos de corte.

1. Pare o motor e certifique-se de que as lâminas param.

2. Remova a cobertura da vela de ignição da vela de ignição.
3. Calce as luvas de proteção.
4. Certifique-se de que a lâmina e a proteção da lâmina não estão danificadas nem dobradas. Substitua sempre uma lâmina danificada ou dobrada ou uma proteção da lâmina danificada.
5. Certifique-se de que os parafusos que fixam as lâminas e a proteção da lâmina estão bem apertados.

Segurança no manuseamento do combustível



ATENÇÃO: Leia as instruções de aviso que se seguem antes de utilizar o produto.

- Não misture o combustível em espaços interiores ou próximo de uma fonte de calor.
- Não ligue o produto se houver combustível ou óleo do motor sobre o produto. Remova o combustível/ óleo indesejado e deixe o produto secar. Remova o combustível indesejado do produto.
- Se derramar combustível na sua roupa, troque de roupa imediatamente.
- Não deixe que o combustível entre em contacto com o seu corpo, pois pode causar ferimentos. Se o combustível entrar em contacto com o seu corpo, use sabão e água para o remover.
- Não ligue o motor se derramar óleo ou combustível no produto ou no seu corpo.
- Não ligue o produto se o motor tiver uma fuga. Examine regularmente o motor quanto a fugas.
- Tenha cuidado com o combustível. O combustível é inflamável e os gases são explosivos e podem causar ferimentos ou morte.
- Não respire os gases do combustível, podem causar ferimentos. Certifique-se de que existe um fluxo de ar suficiente.
- Não fume perto de combustível ou do motor.
- Não coloque objetos quentes perto do combustível ou do motor.
- Não acrescente combustível com o motor em funcionamento.
- Certifique-se de que o motor está frio antes de reabastecer.
- Antes de reabastecer, abra lentamente a tampa do depósito de combustível e liberte a pressão com cuidado.
- Não adicione combustível ao motor numa área interior. O fluxo de ar insuficiente pode causar ferimentos ou morte devido a asfixia ou monóxido de carbono.
- Aperte a tampa do depósito de combustível com cuidado ou pode ocorrer um incêndio.

- Desloque o produto a uma distância mínima de 3 m (10 pés) da posição onde abasteceu o depósito antes de começar.
- Não encha demasiado o depósito de combustível.
- Certifique-se de que não ocorrem fugas quando desloca o produto ou o recipiente de combustível.
- Não coloque o produto ou um recipiente de combustível onde houver uma chama aberta, fásca ou luz piloto. Certifique-se de que a área de armazenamento não contém uma chama aberta.
- Utilize apenas recipientes aprovados quando desloca ou armazenar o combustível.
- Esvazie o depósito de combustível antes do armazenamento a longo prazo. Respeite a legislação local sobre a eliminação de combustível.
- Limpe o produto antes do armazenamento a longo prazo.
- Remova a cobertura da vela de ignição antes de armazenar o produto, para se certificar de que o motor não arranca acidentalmente.

Instruções de segurança para manutenção



ATENÇÃO: Leia as instruções de aviso que se seguem antes de utilizar o produto.

- Pare o motor e certifique-se de que o equipamento de corte para. Deixe o produto arrefecer antes de efetuar a manutenção.
- Retire a cobertura da vela de ignição antes de efetuar a manutenção.
- Os gases de escape do motor contêm monóxido de carbono, um gás inodoro, tóxico e altamente perigoso que pode provocar a morte. Não utilize o produto em zonas interiores ou espaços fechados.
- Os gases de escape do motor são quentes e podem conter faíscas. Não opere o produto em locais fechados ou próximo de materiais inflamáveis.
- A utilização de acessórios e a realização de alterações no produto que não sejam aprovadas pelo fabricante podem causar ferimentos graves ou morte. Não altere o produto. Utilize sempre acessórios originais.
- Se a manutenção não for realizada de forma correta e regular, existe um maior risco de ferimentos e danos ao produto.
- Realize apenas a manutenção recomendada neste manual do utilizador. A manutenção deve ser realizada por uma oficina autorizada da Husqvarna.
- Leve o produto regularmente a uma oficina Husqvarna autorizada para realizar a manutenção.
- Substitua as peças danificadas, gastas ou partidas.

Montagem

Introdução



ATENÇÃO: Certifique-se de que lê e compreende o capítulo sobre segurança antes de montar o produto.

Instalar a unidade de corte

1. Desaperte o parafuso na unidade de corte (A).

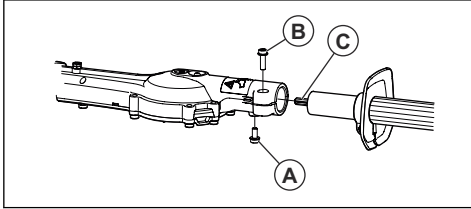

2. Coloque o eixo na unidade de corte. Alinhe o parafuso (A) com o orifício no eixo.



CUIDADO: Certifique-se de que o eixo motriz (C) encaixa na engrenagem da unidade de corte.

3. Aperte o parafuso (A) manualmente. Certifique-se de que o parafuso (A) encaixa no orifício do eixo.
4. Aperte totalmente o parafuso (A).
5. Aperte totalmente o parafuso (B).

Funcionamento

Introdução



ATENÇÃO: Certifique-se de que lê e compreende o capítulo sobre segurança antes de usar o produto.

Antes de utilizar o produto

- Examine a área de trabalho e retire objetos soltos.
- Verifique a unidade de corte. Consulte *Verificar as lâminas e a proteção da lâmina na página 313*.
- Certifique-se de que a caixa de engrenagem está corretamente lubrificada.
- Certifique-se de que os dispositivos de segurança do produto funcionam corretamente. Não utilize o produto sem todos os dispositivos de segurança instalados corretamente.
- Certifique-se de que os parafusos e as porcas estão apertados.
- Antes de ligar o produto, certifique-se de que todas as coberturas estão colocadas corretamente e não estão danificadas.
- Quando o motor estiver ao ralentí, certifique-se de que a unidade de corte para.

Combustível

Este produto tem um motor de dois tempos.



CUIDADO: O tipo errado de combustível pode resultar em danos no motor. Utilize uma mistura de gasolina e óleo para motor de dois tempos.

Combustível previamente misturado

- Utilize combustível alquilado previamente misturado da Husqvarna para obter o melhor desempenho e prolongar a vida útil do motor. Este combustível contém substâncias químicas menos nocivas em comparação com o combustível normal, o que reduz os gases de escape nocivos. A quantidade de resíduos após a combustão é inferior com este combustível, o que mantém os componentes do motor mais limpos.

Para misturar o combustível

Gasolina

- Utilize gasolina sem chumbo de boa qualidade com um conteúdo de etanol de, no máximo, 10%.



CUIDADO: Não utilize gasolina com um índice de octanas inferior a 90 RON/87 AKI. A utilização de um índice de octanas inferior pode causar batimento do motor, o que provoca danos no motor.

Óleo para motores a dois tempos

- Para obter melhores resultados e desempenho, use o óleo para motor de dois tempos da Husqvarna.
- Se o óleo para motores de dois tempos da Husqvarna não estiver disponível, use um óleo para motores de dois tempos de boa qualidade destinado a motores arrefecidos a ar. Entre em contacto com o seu revendedor com assistência técnica para seleccionar o óleo correto.



CUIDADO: Não use óleo para motores de dois tempos formulado para motores fora de borda arrefecidos a água, também conhecido como óleo para motores fora de borda. Não utilize óleo para motores a quatro tempos.

Misturar gasolina e óleo para motores de dois tempos

Gasolina, litros	Óleo para motor de dois tempos, litros
	2% (50:1)
5	0,10
10	0,20
15	0,30
20	0,40



CUIDADO: Ao misturar pequenas quantidades de combustível, existe o risco de pequenos erros poderem influenciar drasticamente a proporção da mistura. Meça cuidadosamente a quantidade de óleo e certifique-se de que obtém a mistura correta.

2. Limpe bem à volta da tampa do depósito de combustível.

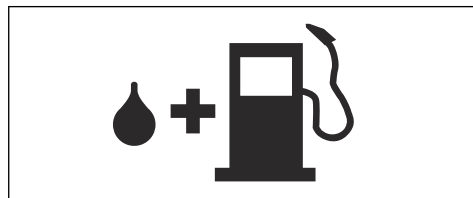

3. Agite ligeiramente o recipiente e certifique-se de que o combustível fica totalmente misturado.
4. Retire a tampa do depósito de combustível lentamente para libertar a pressão.
5. Encha o depósito de combustível.



CUIDADO: Certifique-se de que não existe demasiado combustível no respetivo depósito. O combustível expande-se quando fica quente.

6. Aperte com cuidado a tampa do depósito de combustível.
7. Antes de ligar o motor, afaste o produto, no mínimo, 3 m/10 pés da fonte de combustível e do local de abastecimento.

Nota: Para ver onde se encontra o depósito de combustível no seu produto, consulte *Vista geral do produto na página 308*.

Arrancar o motor



ATENÇÃO: Mantenha pessoas ou animais a uma distância mínima de 15 m/50 pés quando ligar o produto. Existe o risco de movimento da unidade de corte.

1. Ponha o controlo do estrangulador na posição de estrangulação.

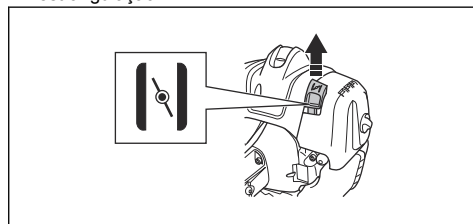

1. Encha metade da quantidade de gasolina num recipiente limpo para combustível.
2. Adicione a quantidade total de óleo.
3. Agite bem a mistura de combustível.
4. Adicione a restante quantidade de gasolina ao recipiente.
5. Agite cuidadosamente a mistura de combustível.



CUIDADO: Não misture combustível para mais de 1 mês de cada vez.

Para encher o depósito de combustível

1. Desligue o motor e deixe-o arrefecer.

2. Pressione a ampola da purga de ar até que começar a entrar combustível na ampola.

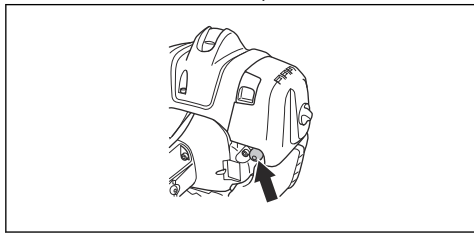

Nota: Não é necessário encher a ampola da purga de ar totalmente.

3. Apoie o corpo do produto contra o solo com a mão esquerda. Não coloque os pés no produto.

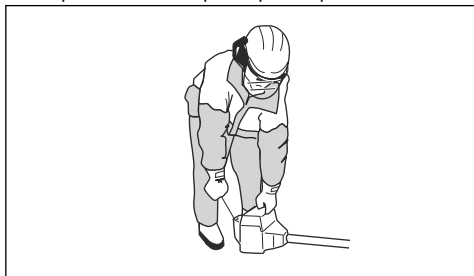

4. Puxe o punho do cabo de arranque lentamente até começar a sentir alguma resistência e, em seguida puxe o punho do cabo de arranque com força.



ATENÇÃO: Não enrole o cabo de arranque à volta da sua mão.

5. Continue a puxar o punho do cabo de arranque até o motor arrancar.



CUIDADO: Não puxe totalmente o cabo de arranque e não solte o punho do cabo de arranque. Solte o cabo de arranque lentamente para evitar danificar o produto.

6. Quando o motor arrancar, coloque o controlo do estrangulador na posição de arranque e acelere ao máximo. O acelerador desengata automaticamente da posição de arranque.
7. Certifique-se de que o motor funciona sem problemas.



ATENÇÃO: De forma a evitar choques elétricos, não utilize o produto com uma cobertura da vela de ignição danificada.

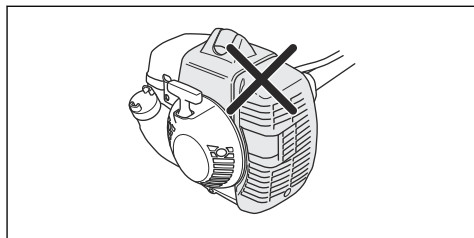

Nota: Quando o motor está quente, não é necessário utilizar o controlo do estrangulador para ligar o produto.

Para desligar o produto

- Coloque o interruptor de paragem na posição de paragem para parar o motor.



CUIDADO: O interruptor de paragem regressa automaticamente à sua posição original.

Utilizar o produto

- Comece perto do chão e eleve o produto ao longo da sebe ao cortar as laterais.



- Ajuste a velocidade de forma a alinhar com a carga de trabalho.
- Certifique-se de que o motor não toca na sebe.
- Mantenha o produto perto do corpo para uma posição de trabalho estável.

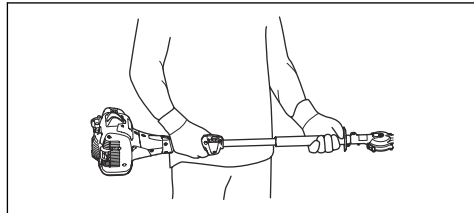

- Certifique-se de que a extremidade do equipamento de corte não toca no chão.
- Seja cuidadoso e trabalhe devagar até que todos os ramos estejam corretamente cortados.

Manutenção

Introdução

antes de realizar tarefas de manutenção no produto.



ATENÇÃO: Certifique-se de que leu e compreendeu o capítulo sobre segurança

Esquema de manutenção

Manutenção	Antes da utilização	Após 40 h	Após 100 h
Limpe a superfície externa.		Após cada operação.	
Limpe as folhas, sujidade e excesso de lubrificante do silenciador, tubo de escape e motor.		Após cada operação.	
Certifique-se de que a unidade de corte não se move em ralenti.	X		
Verifique o interruptor Stop. Consulte <i>Verificar o interruptor de paragem na página 312.</i>	X		
Verifique se a unidade de corte apresenta danos e fissuras. Se existirem danos, substitua.	X		
Examine a proteção das mãos quanto à existência de danos e fissuras. Se existirem danos, substitua.	X		
Verifique o bloqueio do acelerador e o acelerador. Consulte <i>Verificar o bloqueio do acelerador na página 312.</i>	X		
Examine o motor, o depósito de combustível e a mangueira de combustível quanto à existência de fugas.	X		
Aperte as porcas e os parafusos.	X		
Verifique o dispositivo de arranque e o cabo de arranque quanto a danos.		X	
Verifique se os parafusos que mantêm as lâminas unidas estão bem apertados.		X	
Limpe o filtro de ar. Limpe com maior frequência se o produto for utilizado em áreas com poeiras. Se existirem danos, substitua.		X	
Examine as unidades antivibração quanto à existência de danos e fissuras. Se existirem danos, substitua.		X	
Limpe a superfície exterior da vela de ignição e a área circundante. Retire a vela de ignição e meça a distância entre os elétrodos. Ajuste a distância entre os elétrodos ou substitua a vela de ignição. Consulte <i>Examinar a vela de ignição na página 320.</i>		X	
Limpe o sistema de arrefecimento.		X	
Limpe a superfície exterior do carburador e a área circundante.		X	
Verifique o filtro de combustível quanto à existência de contaminação e a mangueira de combustível quanto a fissuras e outros defeitos. Se existirem danos, substitua.			X
Limpe ou substitua a rede retentora de faíscas do silenciador. Consulte <i>Verificar o silenciador na página 313.</i>		X	
Limpe a superfície interior do depósito de combustível.			X

Manutenção	Antes da utilização	Após 40 h	Após 100 h
Substitua a vela de ignição.			X
Examine se a embraiagem, a mola da embraiagem e o tambor da embraiagem apresentam sinais de desgaste. Caso existam danos, a substituição deve ser efetuada por um revendedor com assistência técnica aprovado.			X
Certifique-se de que a caixa de engrenagem está cheia de massa lubrificante.			X
Efetue uma verificação de todos os cabos e ligações.			X

Ajustar o ralenti

1. Limpe o filtro de ar e fixe a cobertura do filtro de ar.
2. Ligue o produto. Consulte *Arrancar o motor na página 316*.
3. Rode o parafuso de ajuste de ralenti em T para a direita até que a unidade de corte comece a mover-se.

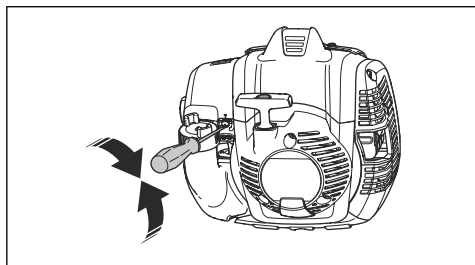

4. Rode o parafuso de ajuste de ralenti para a esquerda até a unidade de corte parar.



ATENÇÃO: Se a unidade de corte não parar quando ajusta o ralenti, contacte o seu revendedor de assistência mais próximo. Não utilize o produto até que esteja devidamente ajustado ou reparado

Nota: O ralenti está correto se o motor funcionar suavemente em todas as posições. Consulte para obter mais informações sobre o ralenti recomendado.

Efetuar a manutenção do silenciador

O silenciador reduz o nível de ruído e afasta os gases de escape do operador.



ATENÇÃO: Os silenciadores que têm catalisadores aquecem muito durante o funcionamento e permanecem quentes durante algum tempo após parar o produto. Isto também se verifica na marcha em vazio. O contacto com o produto pode causar queimaduras na pele. Lembre-se do risco de incêndio.

1. Pare o produto e deixe-o arrefecer.
2. Retire a cobertura do silenciador.

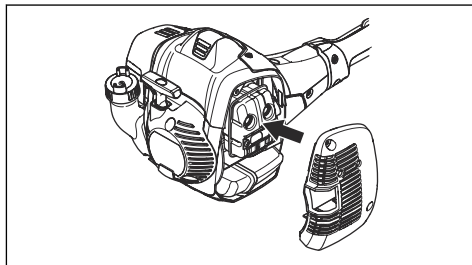

3. Remova o parafuso que fixa a rede retentora de faíscas.

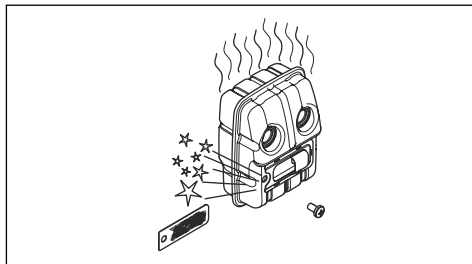

4. Limpe a rede retentora de faíscas se estiver bloqueada, ou substitua-a caso esteja danificada.



CUIDADO: A rede retentora de faíscas tem de ser substituída se estiver danificada. Não utilize o produto se o silenciador não tiver uma rede retentora de faíscas ou se esta estiver defeituosa.



CUIDADO: Se a rede retentora de faíscas estiver frequentemente obstruída, pode ser indicio de que o desempenho do catalisador está reduzido. Contacte o seu revendedor com assistência técnica para examinar o silenciador. Uma rede retentora de faíscas obstruída provoca sobreaquecimento, danificando o cilindro e o pistão.

Sistema de arrefecimento

O produto tem um sistema de arrefecimento para manter a temperatura de funcionamento tão baixa quanto possível.

Limpe os componentes do sistema de arrefecimento com uma escova, semanalmente ou com maior frequência em condições de trabalho mais exigentes. Se o sistema de arrefecimento estiver sujo ou obstruído, o produto sobreaquece, o que causa danos no pistão e no cilindro.

O sistema de arrefecimento tem seguintes componentes:

1. Entrada de ar no dispositivo de arranque.
2. Asas de ventoinha na cambota.
3. Aletas de arrefecimento no cilindro.
4. Cobertura do cilindro.
5. Cobertura do silenciador.
6. Placa do silenciador.

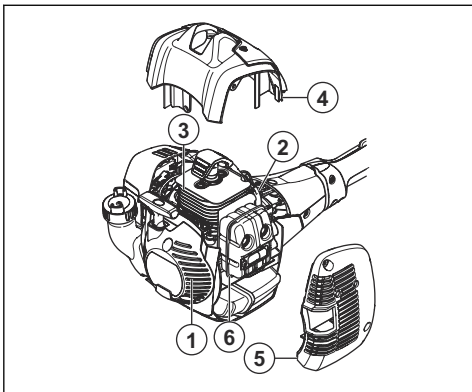

Examinar a vela de ignição



CUIDADO: utilize sempre o tipo de vela de ignição recomendado. Um tipo de vela de ignição incorreto pode provocar danos no produto.

- Examine a vela de ignição para verificar se o motor apresenta uma potência reduzida ou dificuldades de arranque, ou se não funciona corretamente ao ralenti.
- Para diminuir o risco de materiais indesejados nos elétrodos da vela de ignição, siga estas instruções:
 - a) Assegure-se de que a rotação em vazio está correctamente regulada.
 - b) Certifique-se de que a mistura de combustível está correta.
 - c) Certifique-se de que o filtro de ar está limpo.

- Se a vela de ignição estiver suja, limpe-a e certifique-se de que a distância entre os elétrodos está correta; consulte *Especificações técnicas na página 323*.

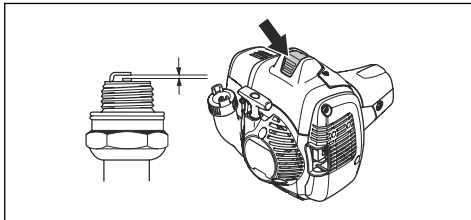

- Se for necessário, substitua a vela de ignição.

Filtro de ar

Limpe o pó e a sujidade do filtro de ar para o manter limpo, a fim de evitar:

- Distúrbios no carburador.
- Problemas de arranque.
- Diminuição da potência do motor.
- Desgaste inútil das peças do motor.
- Consumo excessivo de combustível.

Limpe o filtro de ar num intervalo de 25 horas, ou mais frequentemente em condições invulgares de muita poeira.

Para limpar o filtro de ar



CUIDADO: Um filtro de ar que esteja danificado, muito sujo ou embebido em combustível tem sempre de ser substituído.

Se utilizar um filtro de ar durante muito tempo, este não pode ser totalmente limpo. Substitua o filtro de ar por um filtro novo em intervalos regulares.

1. Desloque a alavanca do estrangulador para cima, para fechar a válvula do estrangulador.

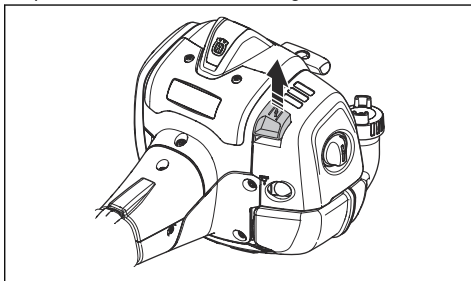

2. Retire a cobertura do filtro de ar e o filtro de ar.

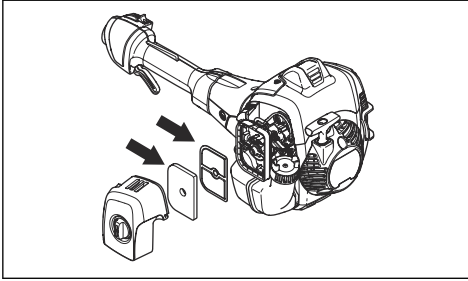

3. Limpe o filtro de ar com água quente com sabão.
4. Substitua o filtro de ar caso esteja demasiado sujo para o limpar totalmente. Substitua sempre um filtro de ar danificado.
5. Limpe também a superfície interior da cobertura do filtro. Utilize ar ou uma escova.
6. Efetue uma verificação da superfície vedante de borracha. Substitua o filtro da vedação de borracha se este estiver danificado.
7. Certifique-se de que o filtro está seco antes de o montar.

Aplicar óleo no filtro de ar de espuma



CUIDADO: Utilize sempre o óleo do filtro de ar especial da Husqvarna. Não utilize outros tipos de óleo.



ATENÇÃO: Coloque luvas de proteção. O óleo do filtro de ar pode provocar irritações cutâneas.

1. Coloque o filtro de ar de espuma num saco de plástico.
2. Coloque o óleo no saco de plástico.
3. Esfregue o saco de plástico para distribuir o óleo uniformemente pelo filtro de ar de espuma.
4. Empurre o óleo indesejado para fora do filtro de ar de espuma enquanto estiver no saco de plástico.

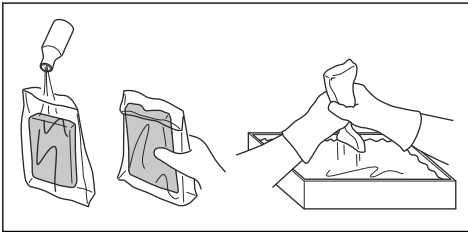

Para lubrificar a caixa de engrenagem



ATENÇÃO: Não toque na caixa de engrenagem imediatamente após utilizar o produto. A caixa de engrenagem está quente e pode causar ferimentos.

- Utilize massa lubrificante especial Husqvarna. Para mais informações sobre a massa lubrificante recomendada, contacte o seu revendedor com assistência técnica.
- Adicione a massa lubrificante através do bocal de lubrificação.

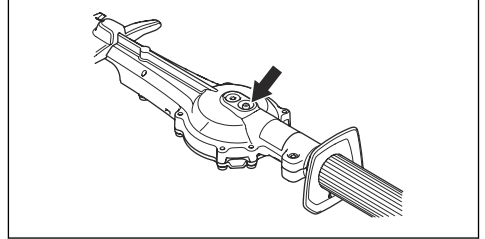

CUIDADO: Não encha completamente a caixa de engrenagem.

Limpar e lubrificar as lâminas

1. Limpe os materiais indesejados das lâminas antes de utilizar o produto.
2. Lubrifique as lâminas antes de longos períodos de armazenamento.

Nota: Para mais informações sobre os lubrificantes e os agentes de limpeza recomendados, contacte o seu revendedor com assistência técnica.

Examinar as lâminas

1. Retire a tampa do parafuso da caixa de engrenagem.

- Coloque a chave combinada no parafuso da caixa de engrenagem e rode para a direita e para a esquerda. Certifique-se de que as lâminas se movem livremente.

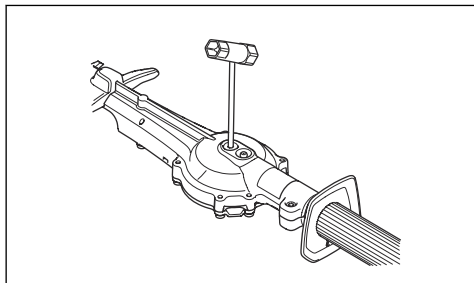

- Examine as extremidades das lâminas quanto à existência de danos ou deformações.
- Utilize uma lima para retirar as rebarbas nas lâminas.

Resolução de problemas

O motor não arranca		
Problema	Causa possível	Passo recomendado
Prendedores de arranque	Os prendedores de arranque não conseguem movimentar-se livremente.	Ajuste ou substitua os prendedores do dispositivo de arranque.
		Limpe a área em redor dos prendedores de arranque.
		Contacte um revendedor com assistência técnica aprovada.
Depósito de combustível	Tipo de combustível errado.	Purgar e utilizar o combustível correto.
Carburador	Ralenti incorreto.	Ajuste a velocidade de ralenti.
Sem faísca	A vela de ignição está suja ou molhada.	Certifique-se de que a vela de ignição está seca e limpa.
	Distância incorreta entre os eletrodos.	Limpe a vela de ignição. Certifique-se de que a distância entre os eletrodos da vela de ignição está correta. Certifique-se de que a vela de ignição está instalada com um supressor.
		Consulte <i>Especificações técnicas na página 323</i> para obter a distância entre os eletrodos correta.
Vela de ignição	A vela de ignição está solta.	Aperte a vela de ignição.

O motor arranca mas para novamente		
Problema	Causa possível	Passo recomendado
Depósito de combustível	Tipo de combustível errado.	Purgar e utilizar o combustível correto.

O motor arranca mas para novamente		
Problema	Causa possível	Passo recomendado
Carburador	Ralenti incorreto.	Ajuste a velocidade de ralenti. Consulte <i>Ajustar o ralenti na página 319</i> . Contacte o seu revendedor com assistência técnica, caso seja necessário.
Filtro de ar	Filtro de ar entupido.	Limpe o filtro de ar.

Lâmina		
Problema	Causas possíveis	Passo recomendado
A lâmina move-se lentamente ou não se move.	A lâmina está bloqueada ou danificada.	Limpe os materiais indesejados das lâminas. Consulte <i>Limpar e lubrificar as lâminas na página 321</i> . Retire as rebarbas da lâmina, consulte <i>Examinar as lâminas na página 321</i> . Substitua a lâmina, caso esteja danificada.
A lâmina não corta com facilidade.	A lâmina não está afiada ou está danificada.	Afie a lâmina, consulte <i>Examinar as lâminas na página 321</i> . Substitua a lâmina, caso esteja danificada.
A lâmina fica quente.	Existe fricção entre as lâminas.	Retire as rebarbas da lâmina e lubrifique-a. Consulte <i>Examinar as lâminas na página 321</i> .

Transporte, armazenamento e eliminação

Transporte e armazenamento

- Deixe sempre o produto arrefecer antes de o armazenar.
- Para o transporte e armazenamento do produto e do combustível, certifique-se de que não existem fugas ou fumos. Faíscas ou chamas abertas, por exemplo de dispositivos elétricos ou mesmo caldeiras, podem causar um incêndio.
- Utilize recipientes aprovados para o transporte e armazenamento de combustível.
- Esvazie o depósito de combustível antes do transporte ou do armazenamento a longo prazo.

Elimine o combustível numa localização de eliminação aplicável.

- Fixe a proteção para transporte durante o transporte e armazenamento.
- Remova a cobertura da vela de ignição da vela de ignição.
- Prenda o produto durante o transporte. Certifique-se de que o produto não se move.
- Limpe e efetue a manutenção do produto antes do armazenamento a longo prazo.

Especificações técnicas

Especificações técnicas

	525HF3S
Motor	
Cilindrada, cm ³	24,5
Diâmetro do cilindro, mm	34
Curso, mm	27

	525HF3S
Velocidade ao ralenti, rpm	3000
Rotação máxima recomendada, rpm	12000
Potência máxima do motor de acordo com a norma ISO 8893, kW/cv a rpm	0,9/8500
Silenciador com catalisador	Sim
Sistema de ignição regulado pela velocidade de rotação	Sim
Sistema de ignição	
Vela de ignição	NGK BPM8Y
Distância entre os eletrodos, mm	0,65
Sistema de lubrificação e combustível	
Capacidade do depósito de combustível, l/cm ³	0,5/500
Peso	
Sem combustível, kg	6,1
Emissões de ruído ⁵²	
Nível de potência sonora, dB(A) medidos	105
Nível de potência sonora, garantido L _{WA} dB (A)	106
Níveis acústicos ⁵³	
Nível de pressão sonora equivalente, ao nível do ouvido do operador, medido de acordo com a norma ISO 22868, dB(A)	92
Níveis de vibração ⁵⁴	
Níveis de vibração equivalentes (a _{hv,eq}) nos punhos, medidos de acordo com a norma ISO 22867, m/s ² :	
Dianteiro/traseiro, mm/s ²	3,9/2,9
Lâminas	
Comprimento, mm	650
Velocidade da faca, cortes/min	4339

⁵² Emissões de ruído para as imediações, medidas sob forma de potência sonora (L_{WA}) em conformidade com a diretiva da CE 2000/14/CE. O nível de potência sonora registado para o produto foi medido com o equipamento de corte original que debita o nível mais alto. A diferença entre a potência sonora garantida e medida é que a potência sonora garantida inclui também a dispersão no resultado da medição e as variações entre diferentes produtos do mesmo modelo, de acordo com a diretiva 2000/14/CE.

⁵³ Os dados comunicados relativamente ao nível de pressão sonora equivalente têm uma dispersão estatística típica (desvio padrão) de 1 dB (A).

⁵⁴ Os dados comunicados relativamente ao nível de vibração equivalente têm uma dispersão estatística típica (desvio padrão) de 1 m/s².

Declaração de conformidade

Declaração UE de conformidade

A **Husqvarna AB**, SE-561 82 Huskvarna, Suécia,
tel.: +46-36-146500, declara, sob sua inteira
responsabilidade, que o produto:

Descrição	Corta-sebes
Marca	Husqvarna
Tipo / Modelo	525HF3S
Identificação	Números de série referentes a 2022 e posteriores

está em plena conformidade com as seguintes diretivas
e regulamentos da UE:

Diretiva/Regulamento	Descrição
2006/42/CE	"relativa a máquinas"
2014/30/UE	"relativa à compatibilidade eletromagnética"
2000/14/CE	"relativa a emissões de ruído para o ambiente, anexo V"
2011/65/UE	"relativa à restrição do uso de determinadas substâncias perigosas em equipamento elétrico e eletrônico"

e que as seguintes normas e/ou especificações técnicas
são aplicadas;

EN ISO 12100:2010

EN ISO 10517:2019

EN IEC 63000:2018

EN ISO 14982:2009

A RISE SMP Svensk Maskinprovning AB, Box 7035,
SE-750 07 Uppsala, Suécia, realizou o exame de tipo
voluntário em nome da Husqvarna AB.

Número do certificado: SEC/14/2406

A RISE SMP Svensk Maskinprovning AB, Box 7035,
SE-750 07 Uppsala, Suécia, verificou a conformidade
com a Diretiva 2000/14/EC do Conselho de 8 de maio
de 2000 "relativa a emissões de ruído para o ambiente".

Huskvarna, Mar 14, 2022

Stefan Holmberg

Diretor de I&D, gestão de tecnologia

Husqvarna AB

Responsável pela documentação técnica



CUPRINS

Introducere.....	326	Depanarea.....	340
Siguranță.....	327	Transportul, depozitarea și eliminarea.....	341
Asamblarea.....	332	Date tehnice.....	341
Funcționarea.....	333	Declarație de conformitate.....	343
Întreținerea.....	335		

Introducere

Descrierea produsului

Acest produs este o motonealtă pentru tuns gard viu pentru elagaj cu un motor cu combustie internă.

Domeniul de utilizare

Utilizați produsul pentru a tăia ramurile și crengile. Nu utilizați produsul pentru alte sarcini.

Prezentarea generală a produsului

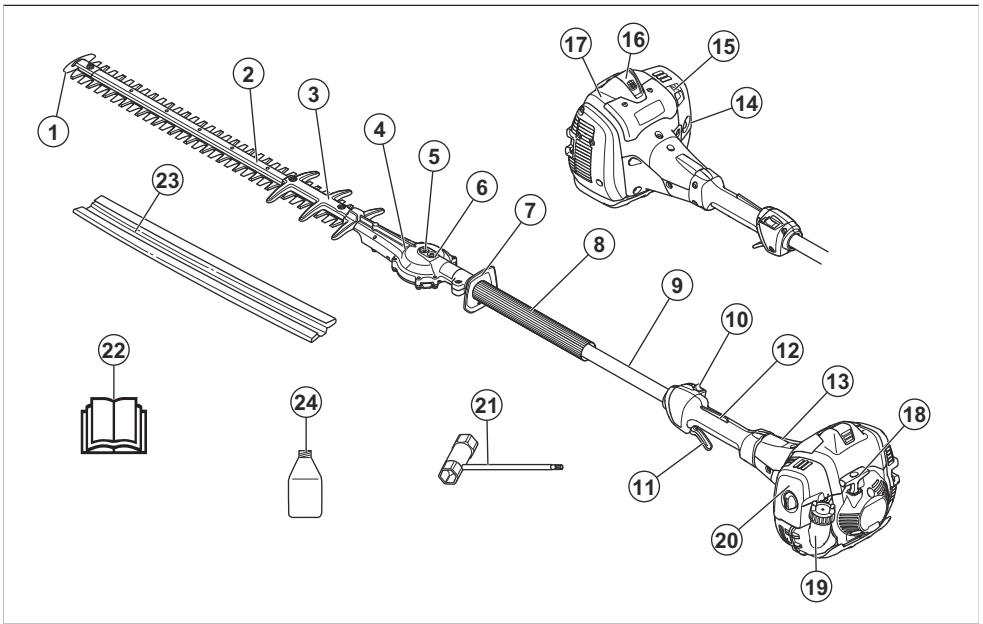

- | | |
|---|------------------------------------|
| 1. Protecție pentru vârful discului | 13. Capac ambreiaj |
| 2. Dispozitiv de tăiere | 14. Buton purjor aer |
| 3. Scutul lamei | 15. Acționare șoc |
| 4. Treaptă de viteză | 16. Capacul bujiei și bujia |
| 5. Cheie pentru eliberarea manuală a discurilor | 17. Capacul cilindrului |
| 6. Niplu de ungere | 18. Mâner pentru șnurul de pornire |
| 7. Apărătoare de mână | 19. Rezervor de carburant |
| 8. Mâner frontal | 20. Capac filtru de aer |
| 9. Arbore | 21. Cheie combinată |
| 10. Comutator oprire | 22. Manualul operatorului |
| 11. Pârghie accelerație | 23. Apărătoare de transport |
| 12. Element blocare pârghie accelerație | |

24. Ulei pentru motor în 2 timpi. Nu sunt incluse pentru toate piesele.

Simbolurile de pe produs



AVERTISMENT: Acest produs poate fi periculos și poate cauza vătămări corporale grave sau decesul operatorului sau al altor persoane. Aveți grijă să utilizați corect produsul.



Citiți cu atenție manualul operatorului și asigurați-vă că înțelegeți instrucțiunile, înainte de a utiliza acest produs.



Utilizați o cască de protecție în locuri unde pot cădea obiecte pe dvs. Utilizați un sistem omologat de protecție a auzului. Utilizați ochelari de protecție omologați.

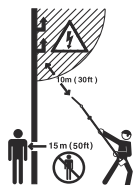

Nu există izolație electrică în acest produs. Dacă produsul atinge sau ajunge lângă liniile de înaltă tensiune, poate cauza vătămări grave sau decesul operatorului. Electricitatea poate circula prin curbe între diferite obiecte. Cu cât tensiunea este mai mare, cu atât este mai mare este distanța la care poate sări electricitatea. Electricitatea se poate deplasa, de asemenea, prin ramuri și alte obiecte, mai ales dacă acestea sunt ude. Păstrați întotdeauna o distanță de minim 10 m/33 ft. între produs și cablurile electrice de înaltă tensiune și/sau obiectele care le ating acestea. Dacă trebuie să lucrați în apropierea cablurilor electrice, asigurați-vă că electricitatea este oprită înainte de începerea lucrului. Păstrați o distanță de minim 15 m/50 ft față de alte persoane sau animale în timpul operării.



Utilizați cizme stabile cu tălpi anti-alunecare.



Utilizați mănuși de protecție omologate.



Oprii complet produsul înainte de a atinge unealta de tăiere.



Etichetă privind emisia de zgomot în mediu, conform directivelor și reglementărilor din UE și Regatul Unit și legislației din New South Wales, „Regulamentul privind măsurile de protecție a mediului (controlul zgomotului) din 2017. Nivelul de putere sonoră garantat al produsului este specificat în *Date tehnice la pagina 341* și pe etichetă.

aaaassxxxx

Plăcuța de identificare indică seria. **aaaa** este anul fabricației și **ss** este săptămâna fabricației.

Nota: Alte simboluri/autocolante de pe produs se referă la cerințe de certificare specifice pentru anumite piese.



Produsul este în conformitate cu directivele CE aplicabile.

Acest produs este în conformitate cu reglementările aplicabile din Regatul Unit.

Emisiile de Euro V



AVERTISMENT: În urma modificării neautorizate a motorului, este anulată aprobarea de tip UE pentru acest produs.

Siguranță

Definiții privind siguranța

Avertismentele, atenționările și notele sunt utilizate pentru a desemna părți foarte importante din manual.



AVERTISMENT: Se utilizează dacă există risc de vătămare sau de deces pentru operator sau pentru trecători, în cazul în care instrucțiunile din manual nu sunt respectate.



ATENȚIE: Se utilizează dacă există un risc de deteriorare a produsului, a altor materiale sau a zonelor învecinate, dacă instrucțiunile din manual nu sunt respectate.

Nota: Se utilizează pentru a furniza mai multe informații care sunt necesare într-o situație dată.

Instrucțiuni generale de siguranță



AVERTISMENT: Înainte de a utiliza produsul, citiți instrucțiunile de avertizare de mai jos.

- Utilizarea incorectă sau neatentă a produsului îl poate transforma într-o unealtă periculoasă, care poate cauza vătămări corporale grave sau chiar mortale. Este foarte important să citiți și să înțelegeți conținutul acestui manual al operatorului.
- În timpul funcționării, acest produs generează un câmp electromagnetic. În anumite condiții, acest câmp poate interfera cu implanturile medicale active sau pasive. Pentru a reduce riscul vătămare gravă sau de deces, recomandăm persoanelor cu implanturi medicale să se consulte cu medicul și cu producătorul implantului medical înainte de a utiliza acest produs.
- Expunerea prelungită la vibrații poate conduce la afecțiuni circulatorii sau la deteriorări ale nervilor la persoane care au o circulație defectuoasă. Contactați-vă medicul dacă prezentați simptome de expunere prelungită la vibrații. Astfel de simptome includ amorțeală, pierderea sensibilității tactile, gădălituri, ciupituri, durere, pierderea forței, modificări în culoarea sau starea pielii. Aceste simptome apar în mod normal la degete, mâini sau încheieturi. Riscul crește la temperaturi scăzute.
- Dacă întâlniți o situație în care nu știți sigur cum să procedați, trebuie să întrebați un specialist. Contactați distribuitorul sau atelierul de service. Evitați utilizările care, în opinia dvs., vă depășesc abilitățile.
- Un amortizor de zgomot/un dispozitiv parascântei uzat și fața de montare a unui dispozitiv parascântei pot conține depuneri de particule de combustie care pot fi cancerigene. Evitați expunerea la acești compuși când manevrați amortizorul de zgomot și/sau dispozitivul parascântei. Înainte de a manevra amortizorul de zgomot și/sau dispozitivul parascântei, consultați *Verificarea amortizorului de zgomot la pagina 331*.
- Rețineți că operatorul este responsabil pentru accidentele sau pericolele produse altor oameni sau proprietăților acestora.
- Nu permiteți nimănui să folosească produsul înainte de a vă asigura că a înțeles conținutul manualului operatorului.

- Nu permiteți copiilor să folosească produsul sau să stea în apropierea acestuia. Deoarece produsul este echipat cu un comutator de oprire acționat de arc și poate fi pornit prin acționarea mânerului de pornire cu viteză și forță scăzute, în anumite împrejurări chiar și copiii mici pot produce forța necesară pentru pornirea produsului. Există riscul unor vătămări corporale grave. Prin urmare, îndepărtați capacul bujiei dacă produsul nu se află sub supraveghere atentă.
- Nu depozitați produsul la îndemâna copiilor.
- Nu utilizați niciodată produsul dacă sunteți obosit, dacă ați consumat alcool sau dacă luați medicamente care v-ar putea afecta vederea, judecata sau coordonarea.
- Nu utilizați niciodată un produs care este defect. Efectuați verificările, operațiile de întreținere și de service descrise în acest manual. Anumite operații de întreținere și de service trebuie efectuate de specialiști instruiți și calificați. Consultați instrucțiunile din subcapitolul *Întreținerea*.
- Nu utilizați niciodată un produs care a fost modificat în orice mod față de specificația sa inițială.

Instrucțiuni de siguranță pentru utilizare



AVERTISMENT: Înainte de a utiliza produsul, citiți instrucțiunile de avertizare de mai jos.

- Nu utilizați niciodată produsul în condiții meteorologice extreme, precum climate cu temperaturi extrem de scăzute, foarte ridicate și/sau climate umede.
- Discurile defecte pot crește pericolul de accidente.
- Asigurați-vă că nu se apropie nimeni la mai mult de 15 m / 50 ft. în timp ce lucrați.
- Respectați mediul înconjurător și asigurați-vă că nu există riscul ca alte persoane sau animale să vină în contact cu echipamentul de tăiere.
- Inspectați zona de lucru. Îndepărtați orice obiecte care ar putea fi proiectate.
- Asigurați-vă întotdeauna că aveți o poziție de lucru sigură și stabilă.
- Nu lăsați niciodată produsul nesupravegheat cu motorul în funcțiune.
- Asigurați-vă că mâinile și picioarele nu se apropie de dispozitivul de tăiere atunci când motorul este pornit.
- În cazul în care discurile sunt blocate în timpul lucrului, deconectați motorul și așteptați oprirea completă a acestuia înainte de a curăța discurile. Deconectați conductorul de înaltă tensiune de pe bujie. Consultați *Prezentarea generală a produsului la pagina 326*.
- Când motorul este oprit, țineți mâinile și picioarele la distanță de dispozitivul de tăiere până când acesta s-a oprit complet.
- Atenție la cioturile de ramuri care pot fi aruncate în timpul tăierii.

- Ascultați semnalele de avertisment sau strigătele când purtați echipament pentru protecția auzului. Îndepărtați echipamentul pentru protecția auzului imediat ce se oprește motorul.
- Nu lucrați niciodată de pe o scară, un taburet sau din orice altă poziție ridicată care nu este complet fixată.
- Utilizați întotdeauna ambele mâini pentru a ține produsul. Țineți produsul în fața corpului dvs.
- Dacă loviți un obiect sau dacă observați vibrații, opriți imediat produsul. Deconectați conductorul de înaltă tensiune de pe bujie. Asigurați-vă că produsul nu este deteriorat. Remediază orice defecțiuni.
- Asigurați-vă că pipa bujiei și cablul de aprindere nu sunt deteriorate, pentru a preveni riscul de șoc electric.
- Verificați ca toate șuruburile și piulițele să fie bine strânse.
- Asigurați-vă că carcasa angrenajului este unsă corect. Consultați *Ungerea carcasei angrenajului la pagina 339*.
- Carcasa angrenajului devine fierbinte după utilizarea produsului. Pentru a evita să vă ardeți nu atingeți carcasa angrenajului.
- Înainte de pomire trebuie montate toate capacele și apărătorile.
- Apărătoarea pentru transport trebuie montată întotdeauna pe dispozitivul de tăiere când produsul nu este în uz.

Echipament de protecție personală



AVERTISMENT: Înainte de a utiliza produsul, citiți instrucțiunile de avertizare de mai jos.

- Utilizați întotdeauna echipamente de protecție personală atunci când folosiți produsul. Echipamentele de protecție personală nu pot elimina complet riscul de rănire, însă pot reduce gravitatea rănilor în cazul unui accident. Distribuitorul vă poate ajuta să alegeți echipamentul corect.
- Purtați echipament de protecție pentru urechi aprobat pentru utilizare, care asigură reducerea adecvată a zgomotului. Expunerea pe termen lung la zgomot poate avea ca rezultat o afecțiune ireversibilă a auzului.
- Utilizați ochelari de protecție omologați. Dacă utilizați un vizor de protecție, trebuie să purtați și ochelari de protecție. Ochelarii de protecție trebuie să fie compatibili cu standardul ANSI Z87.1 în S.U.A. sau EN 166 în țările UE.

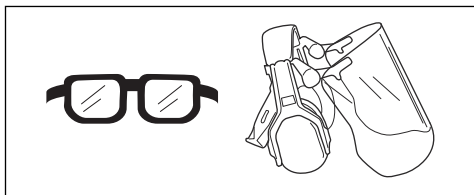

- Purtați mănuși atunci când este necesar, de exemplu atunci când conectați, inspectați sau curățați echipamentul de tăiere.

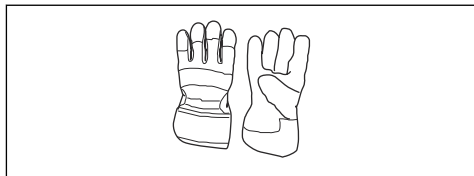

- Utilizați ghete sau pantofi solizi, cu talpă antiderapantă.



- Purtați haine din țesături rezistente. Purtați întotdeauna pantaloni lungi, din material gros, și îmbrăcăminte cu mâneci lungi. Nu purtați haine largi, care se pot prinde în smicele și ramuri. Nu purtați bijuterii, șort, sandale și nu lucrați în picioarele goale. Strângeți-vă părul în siguranță, deasupra nivelului umărului.
- Păstrați la îndemână echipament de prim ajutor.

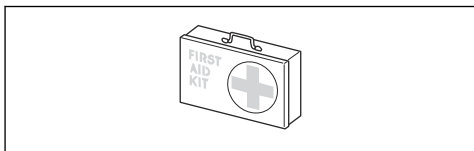

Dispozitivele de siguranță de pe produs



AVERTISMENT: Înainte de a utiliza produsul, citiți instrucțiunile de avertizare de mai jos.

- Nu utilizați un produs cu dispozitive de siguranță deteriorate.
- Verificați regulat dispozitivele de siguranță. Dacă dispozitivele de siguranță sunt defecte, contactați agentul de service Husqvarna.
- Nu aduceți modificări dispozitivelor de siguranță

Verificarea opritorului pârghiei de accelerație

1. Asigurați-vă că opritorul pârghiei de accelerație (A) și pârghia de accelerație (B) se mișcă liber și că arcul de rapel funcționează corect.

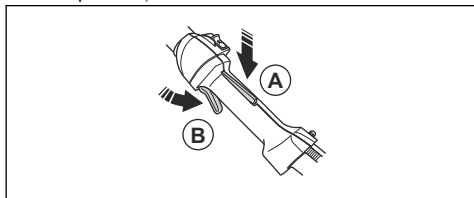

2. Asigurați-vă că pârghia de accelerație este blocată la poziția de mers în gol atunci când este eliberat mecanismul de blocare al pârghiei de accelerație.

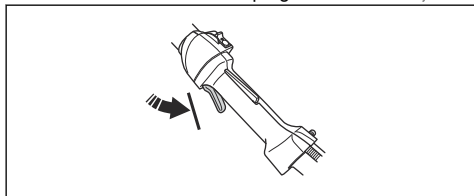

3. Apăsăți mecanismul de blocare al pârghiei de accelerație și asigurați-vă că revine la poziția inițială atunci când îl eliberați.

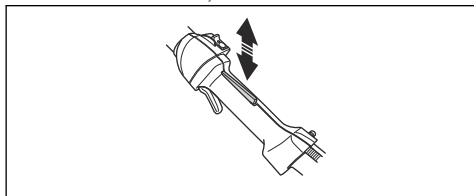

4. Porniți produsul. Consultați *Pornirea motorului la pagina 334*. Aplicați accelerație maximă.

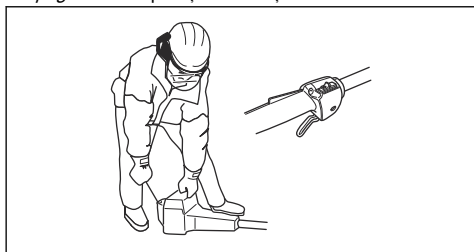

5. Eliberați pârghia de accelerație și asigurați-vă că discurile se opresc și rămân staționare.



AVERTISMENT: Dacă discurile se mișcă atunci când pârghia de accelerație este în poziția de ralanti, atunci turația de mers în gol a carburatorului trebuie să fie reglată. Consultați *Reglarea turației de mers în gol la pagina 337*.

Pentru verificarea comutatorului de oprire

1. Porniți motorul.
2. Deplasați comutatorul de oprire în poziția de oprire și asigurați-vă că motorul se oprește.

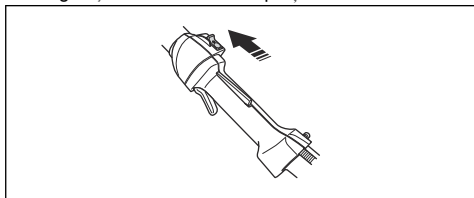

Verificarea apărătoarei de mână

Apărătoarea de mână previne vătămările corporale cauzate de discuri.

1. Opriți motorul.
2. Asigurați-vă că apărătoarea de mână este orientată corect.

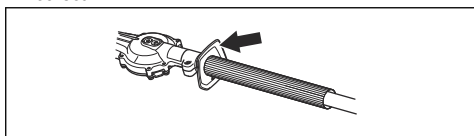

3. Verificați dacă apărătoarea de mână este deteriorată.

Pentru a verifica sistemul de amortizare a vibrațiilor



AVERTISMENT: Utilizarea unui cablu înfășurat incorect sau a unui accesoriu de tăiere incorect mărește nivelul de vibrații.

Sistemul de amortizare a vibrațiilor reduce vibrațiile din mână la minimum, ceea ce facilitează utilizarea. Sistemul de amortizare a vibrațiilor scade vibrațiile dintre unitatea motorului și unitatea arborelui.

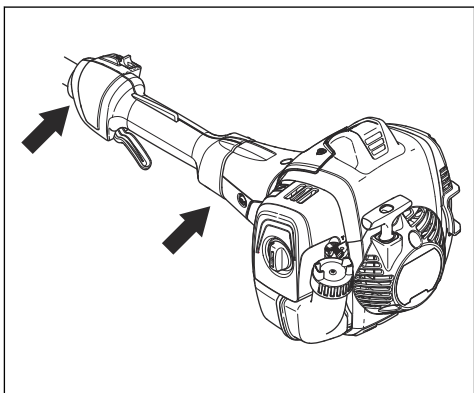

1. Opriți motorul.

2. Verificați vizual eventualele deformări și deteriorări, de exemplu, crăpături.
3. Asigurați-vă că unitățile de amortizare a vibrațiilor sunt atașate corect.

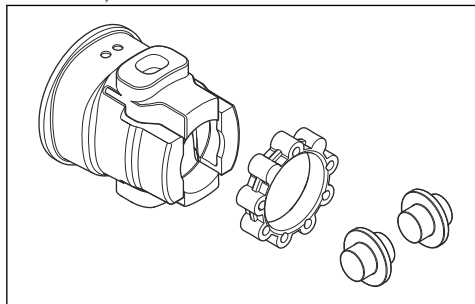

Verificarea amortizorului de zgomot



AVERTISMENT: Un amortizor de zgomot / un dispozitiv parascântei uzat și fața de montare a unui dispozitiv parascântei pot conține pe suprafețe depuneri de particule de combustie care pot fi cancerigene. Pentru a evita contactul cu pielea și inhalarea unor asemenea particule în timpul curățării și/sau reparării dispozitivului parascântei, asigurați-vă întotdeauna că:

- purtați mănuși;
- efectuați curățarea și/sau repararea într-o zonă bine aerisită;
- nu folosiți aer sub presiune pentru a curăța ecranul parascântei;
- folosiți o perie de sârmă și periați departe de corpul dvs. când curățați dispozitivul parascântei.



AVERTISMENT: Nu folosiți un produs care are un amortizor de zgomot defect sau care se află în stare necorespunzătoare. Returnați produsul la un distribuitor / stație de service Husqvarna dacă amortizorul de zgomot este defect.

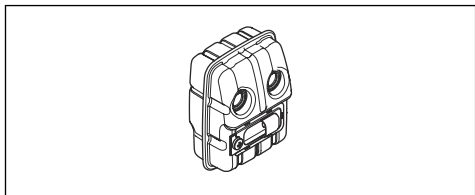

Amortizorul de zgomot este proiectat pentru a reduce la minimum nivelul de zgomot și a dirija gazele de eșapament departe de utilizator.

- Verificați vizual deteriorările și deformările.
- Asigurați-vă că amortizorul de zgomot este corect atașat la produs.

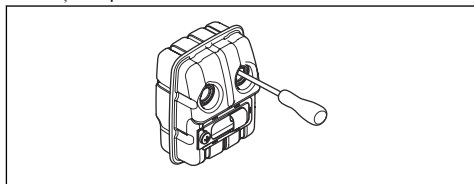

Nota: Nu scoateți amortizorul de pe produs.

- Dacă amortizorul de zgomot prezintă o sită parascântei, efectuați o verificare vizuală. Înlocuiți ecranul parascântei dacă este deteriorat.
 - a) Curățați sita parascântei dacă este blocată. O sită parascântei blocată determină încălzirea excesivă a motorului, ceea ce cauzează deteriorarea motorului.
 - b) Asigurați-vă că sita parascântei este atașată corect.

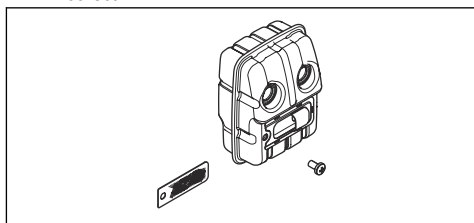

Pentru a verifica discurile frezei și apărătoarea discului

Partea exterioară a discurilor are funcția de apărătoare de disc. Apărătoarea discului previne rănilile provocate de tăiere.

1. Opriiți motorul și asigurați-vă că discurile se opresc.
2. Scoateți pipa bujiei din bujie.
3. Purtați mănuși de protecție.
4. Asigurați-vă că discul și apărătoarea de disc nu sunt deteriorate sau îndoit. Înlocuiți întotdeauna un disc deteriorat sau îndoit sau o apărătoare deteriorată a discului.
5. Asigurați-vă că șuruburile discurilor și ale apărătorii discului sunt strânse.

Reguli de siguranță referitoare la carburant



AVERTISMENT: Înainte de a utiliza produsul, citiți instrucțiunile de avertizare de mai jos.

- Nu amestecați carburantul în interior, sau lângă o sursă de încălzire.
- Nu porniți produsul dacă pe acesta se află carburant sau ulei pentru motor. Îndepărtați carburantul/uleiul

nedorit și lăsați produsul să se usuce. Îndepărtați carburantul nedorit din produs.

- Dacă vărsați carburantul pe îmbrăcăminte, schimbați imediat hainele.
- Nu vărsați carburantul pe corp - poate provoca vătămări corporale. Dacă vărsați carburant pe corp, utilizați apă și săpun pentru a elimina carburantul.
- Nu porniți motorul dacă vărsați ulei sau carburant pe produs sau pe corp.
- Nu porniți produsul dacă motorul prezintă scurgeri. Examinați cu regularitate motorul, pentru a identifica eventuale scurgeri.
- Manipulați cu atenție carburantul. Carburantul este inflamabil, vaporii sunt explozivi și pot cauza vătămări corporale sau deces.
- Nu respirați vaporii de carburant, se pot produce vătămări corporale. Asigurați-vă că fluxul de aer este suficient.
- Nu fumați în apropierea carburantului sau a motorului.
- Nu amplasați obiecte calde în apropierea carburantului sau a motorului.
- Nu adăugați carburant atunci când motorul este pornit.
- Asigurați-vă că motorul este rece înainte de a realimenta.
- Înainte de a realimenta, deschideți lent capacul rezervorului de carburant și eliberați cu atenție presiunea.
- Nu adăugați carburant la motor într-o zonă interioară. Un flux de aer insuficient poate cauza vătămare corporală sau deces din cauza asfrierii sau a monoxidului de carbon.
- Strângeți cu atenție capacul rezervorului de carburant; în caz contrar, se pot produce incendii.
- Înainte de pornire, mutați produsul la o distanță de minimum 3 m (10 ft) față de poziția unde ați umplut rezervorul.
- Nu introduceți prea mult carburant în rezervorul de carburant.
- Asigurați-vă că nu se pot produce scurgeri atunci când mutați produsul sau rezervorul de carburant.
- Nu poziționați produsul sau rezervorul de carburant în apropierea unei flăcări deschise, a scânteilor sau a unei lumini pilot. Asigurați-vă că în zona de depozitare nu se află flăcări deschise.

- Utilizați numai recipiente omologate atunci când mutați carburantul sau îl introduceți în spațiul de depozitare.
- Goliți rezervorul de carburant înainte de a-l depozita pe termen lung. Respectați legislația locală cu privire la locația de eliminare a carburantului.
- Curățați produsul înainte de depozitarea pe termen lung.
- Îndepărtați pipa bujiei înainte de a introduce produsul în spațiul de depozitare, pentru a vă asigura că motorul nu pornește accidental.

Instrucțiuni de siguranță pentru întreținere



AVERTISMENT: Înainte de a utiliza produsul, citiți instrucțiunile de avertizare de mai jos.

- Oprii motorul și asigurați-vă că dispozitivul de tăiere se oprește. Lăsați produsul să se răcească înainte de a efectua operațiile de întreținere.
- Deconectați pipa bujiei înainte de a efectua operații de întreținere.
- Gazele de eșapament ale motorului conțin monoxid de carbon, un gaz inodor, toxic și deosebit de periculos, care poate cauza decesul. Nu porniți produsul în interior sau în spații închise.
- Gazele de eșapament de la motor sunt fierbinți și pot conține scântei. Nu utilizați produsul în interior sau în apropierea unor materiale inflamabile.
- Accesoriile și modificările aduse produsului care nu sunt autorizate de către producător pot provoca vătămări corporale grave sau fatale. Nu modificați produsul. Utilizați întotdeauna accesoriile originale.
- Dacă întreținerea nu se efectuează corect și periodic, există un pericol sporit de vătămări corporale și de deteriorare a produsului.
- Efectuați întreținerea numai conform recomandărilor din prezentul manual al operatorului. Permiteți unui agent de service Husqvarna autorizat să efectueze toate celelalte operații de service.
- Solicitați unui agent de service autorizat Husqvarna să efectueze în mod regulat operații de service la produs.
- Înlocuiți piesele deteriorate, uzate sau defecte.

Asamblarea

Introducere



AVERTISMENT: Citiți și înțelegeți capitolul referitor la siguranță înainte de asamblarea produsului.

Instalarea dispozitivului de tăiere

1. Slăbiți șurubul de pe dispozitivul de tăiere (A).

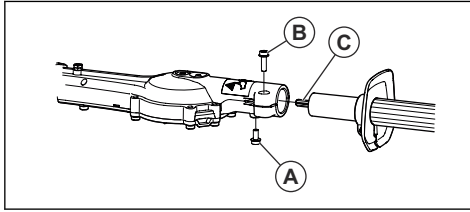

2. Puneți arborele în dispozitivul de tăiere. Aliniați șurubul (A) cu orificiul din arbore.



ATENȚIE: Asigurați-vă că arborele conducător (C) cuplează cu angrenajul în dispozitivul de tăiere.

3. Strângeți șurubul (A) cu degetele. Asigurați-vă că șurubul (A) intră în orificiul de pe arbore.
4. Strângeți complet șurubul (A).
5. Strângeți complet șurubul (B).

Funcționarea

Introducere



AVERTISMENT: Citiți și înțelegeți capitolul referitor la siguranță înainte de utilizarea produsului.

Ce trebuie făcut înainte de a utiliza produsul

- Examinați zona de lucru și îndepărtați obiectele slăbite.
- Verificați dispozitivul de tăiere. Consultați *Pentru a verifica discurile frezei și apărătoarea discului la pagina 331*.
- Asigurați-vă că carcasa angrenajului este lubrifiată corect.
- Asigurați-vă că dispozitivele de siguranță ale produsului funcționează corect. Nu utilizați produsul fără toate dispozitivele de siguranță instalate corect.
- Asigurați-vă că toate șuruburile și piulițele sunt strânse.
- Asigurați-vă că toate capacele sunt atașate corect și nu sunt deteriorate înainte de a începe produsul.
- Asigurați-vă că dispozitivul de tăiere se oprește când motorul este la turația de mers în gol.

Carburant

Acest produs dispune de motor în doi timpi.



ATENȚIE: Tipul incorect de carburant poate deteriora motorul. Utilizați un amestec de benzină și de ulei pentru motoare în doi timpi.

Carburant preamestecat

- Utilizați carburantul alchilat preamestecat Husqvarna pentru cele mai bune performanțe și prelungirea duratei de viață a motorului. Acest carburant conține substanțe chimice mai puțin nocive în comparație cu carburantul obișnuit, ceea ce reduce nivelul gazelor de eșapament nocive. Cantitatea de resturi după

ardere este mai mică în cazul acestui carburant, care păstrează componentele motorului mai curate.

Pentru amestecarea carburantului

Benzină

- Utilizați benzină fără plumb de calitate cu un conținut maxim de 10% etanol.



ATENȚIE: Nu utilizați benzină cu o cifră octanică mai mică de 90 RON/87 AKI. Utilizarea unui carburant cu o cifră octanică inferioară poate provoca bătaia la motor, ceea ce duce la defectarea motorului.

Ulei pentru motoare în doi timpi

- Pentru cele mai bune rezultate și performanțe, utilizați uleiul pentru motoare în doi timpi Husqvarna.
- Dacă uleiul Husqvarna pentru motoare în doi timpi nu este disponibil, utilizați un ulei pentru motoare în doi timpi de bună calitate pentru motoare răcite cu aer. Adresați-vă reprezentantului dvs. de service pentru a alege uleiul corect.



ATENȚIE: Nu utilizați ulei pentru motoare în doi timpi răcit pentru motoarele externe răcite cu apă, numit și ulei pentru motoare externe. Nu folosiți ulei pentru motoare în patru timpi.

Amestecarea benzinei cu ulei pentru motoare în doi timpi

Benzină, litru	Ulei pentru motoare în doi timpi, litru
	2% (50:1)
5	0,10
10	0,20

15	0,30
20	0,40



ATENȚIE: Micile erori pot să influențeze drastic raportul amestecului atunci când amestecați cantități mici de carburant. Măsurați cu grijă cantitatea de ulei și asigurați-vă că obțineți amestecul corect.

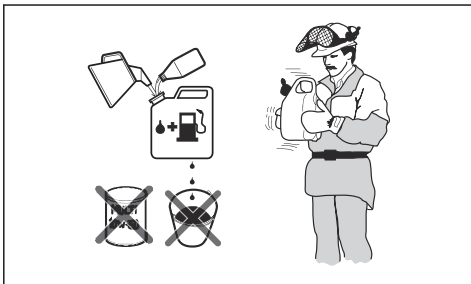

1. Umpleți jumătate din cantitatea de benzină într-un recipient curat pentru combustibil.
2. Adăugați cantitatea completă de ulei.
3. Agitați amestecul.
4. Adăugați în recipient cantitatea de benzină rămasă.
5. Agitați cu grijă amestecul.



ATENȚIE: Nu amestecați carburantul pentru mai mult de 1 lună la un moment dat.

Umplerea rezervorului de carburant

1. Opriți motorul și lăsați motorul să se răcească.
2. Curățați suprafața din jurul capacului rezervorului de carburant.

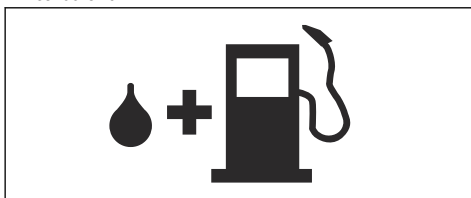

3. Agitați recipientul și asigurați-vă că amestecarea carburantului s-a efectuat corespunzător.
4. Scoateți încet capacul rezervorului de carburant, pentru a elibera presiunea.
5. Umpleți rezervorul de carburant.



ATENȚIE: Verificați să nu existe prea mult carburant în rezervorul de

carburant. Carburantul se dilată atunci când se încălzește.

6. Strângeți cu atenție capacul rezervorului de carburant.
7. Îndepărtați produsul la cel puțin 3 m/10 ft de zona de realimentare și de sursa de carburant înainte de a porni motorul.

Nota: Pentru a vedea unde se află rezervorul de carburant pe produsul dvs., consultați *Prezentarea generală a produsului la pagina 326*.

Pornirea motorului



AVERTISMENT: Păstrați o distanță minimă de 15 m/50 ft față de persoane și animale în timpul pornirii produsului. Există pericolul ca dispozitivul de tăiere să înceapă să se miște.

1. Fixați dispozitivul de acționare a șocului în poziția clapetei de șoc.

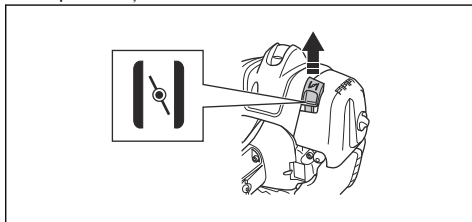

2. Apăsăți pe becul purjor până când acesta începe să se umple cu carburant.

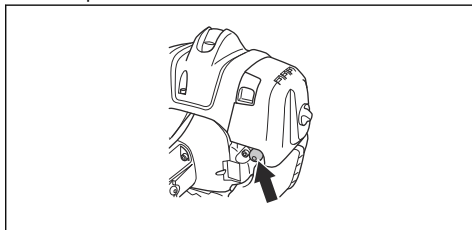

Nota: Nu este necesar să umpleți complet butonul purjorului.

3. Țineți corpul produsului pe sol, cu mâna stângă. Nu puneți picioarele pe produs.

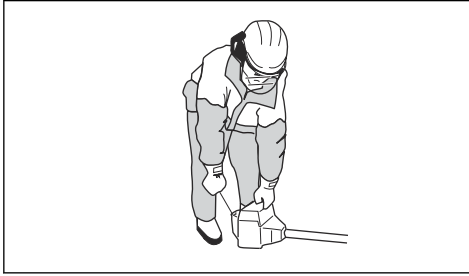

4. Trageți lent mânerul firului demarorului până când simțiți o oarecare rezistență, apoi trageți-l cu forță.



AVERTISMENT: Nu răsuciți cablul demarorului în jurul mâinii.

5. Continuăți să trageți de mânerul firului demarorului până la pornirea motorului.



ATENȚIE: Nu trageți șnurul de pornire până când se întinde complet și nu dați drumul mânerului șnurului de pornire. Eliberați încet cablul de pornire pentru a preveni deteriorarea produsului.

6. Când motorul pornește, puneți acționarea șocului în poziția de funcționare și aplicați accelerație maximă. Pârghia de accelerație se decuplează automat de la poziția de pornire.
7. Asigurați-vă că motorul funcționează uniform.



AVERTISMENT: Nu utilizați un produs cu pipa bujiei deteriorată, pentru a preveni electrocutarea.

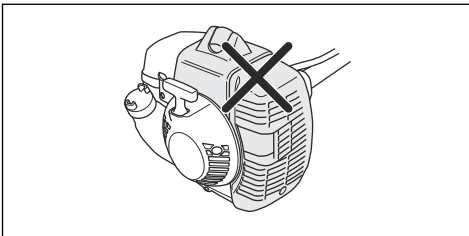

Nota: Pentru a porni produsul atunci când motorul este cald, nu este necesar să utilizați acționarea șocului.

Oprirea produsului

- Deplasați comutatorul de oprire în poziția de oprire pentru a opri motorul.



ATENȚIE: Comutatorul de oprire revine automat la poziția de funcționare.

Pentru a utiliza produsul

- Începeți aproape de sol și deplasați produsul în sus de-a lungul gardului viu atunci când tăiați marginile.

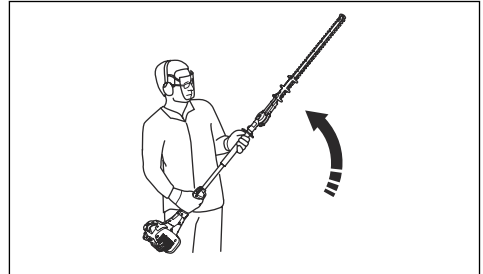

- Regla viteza pentru a se alinia cu sarcina de lucru.
- Asigurați-vă că motorul nu atinge gardul viu.
- Țineți produsul aproape de corp pentru o poziție de lucru stabilă.

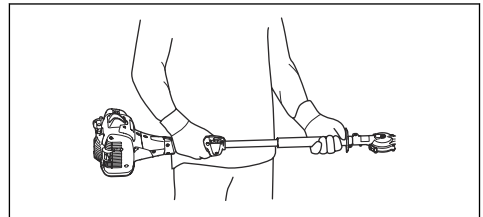

- Asigurați-vă că vârful echipamentului de tăiere nu atinge solul.
- Procedați cu atenție și lucrați încet până când toate ramurile sunt tăiate corect.

Întreținerea

Introducere

efectua operații de întreținere asupra produsului.



AVERTISMENT: Citiți și înțelegeți capitolul privind siguranța înainte de a

Program de întreținere

Întreținere	Înainte de opera-re	După 40 h	După 100 h
Curățați suprafața exterioară.	După fiecare utilizare.		
Curățați amortizorul de zgomot, țeava de eșapament și motorul de frunze, murdărie și lubrifianț nedorit.	După fiecare utilizare.		
Asigurați-vă că dispozitivul de tăiere nu se mișcă la turația de mers în gol.	X		
Verificați comutatorul de oprire. Consultați <i>Pentru verificarea comutatorului de oprire la pagina 330.</i>	X		
Examinați dispozitivul de tăiere pentru a identifica eventuale deteriorări sau fisuri. Înlocuiți dacă este deteriorat.	X		
Examinați apărătoarea de mână pentru a identifica eventuale deteriorări și fisuri. Înlocuiți dacă este deteriorat.	X		
Verificați opritorul pârghiei de accelerație și pârghia de accelerație. Consultați <i>Verificarea opritorului pârghiei de accelerație la pagina 330.</i>	X		
Verificați etanșeitatea motorului, a rezervorului de carburant și a conductei de carburant.	X		
Strângeți șuruburile și piulițele.	X		
Verificați demarorul și firul acestuia, pentru a vedea dacă nu prezintă deteriorări.		X	
Verificați dacă sunt strânse corect șuruburile care mențin îmbinate discurile.		X	
Curățați filtrul de aer. Curățați mai des dacă produsul este utilizat în zone cu praf. Înlocuiți dacă este deteriorat.		X	
Examinați unitățile de amortizare a vibrațiilor, pentru a identifica eventuale deteriorări și fisuri. Înlocuiți dacă este deteriorat.		X	
Curățați suprafața exterioară a bujiei și zona din jurul acesteia. Scoateți bujia și măsurați apărătoarea electrodului. Reglați apărătoarea electrodului sau schimbați bujia. Consultați <i>Pentru a verifica bujia la pagina 338.</i>		X	
Curățați sistemul de răcire.		X	
Curățați suprafața exterioară a carburatorului și zona din jurul acesteia.		X	
Verificați filtrul de combustibil din punctul de vedere al contaminării și furtunul de combustibil pentru a vedea dacă prezintă crăpături și alte defecte. Înlocuiți dacă este deteriorat.			X
Curățați sau înlocuiți sita parascânteii de pe amortizorul de zgomot. Consultați <i>Verificarea amortizorului de zgomot la pagina 331.</i>		X	
Curățați suprafața interioară a rezervorului de carburant.			X
Înlocuiți bujia.			X
Verificați dacă sunt uzate ambreiajul, arcul ambreiajului și tamburul ambreiajului. Înlocuiți-le dacă sunt deteriorate, solicitând ajutorul unui distribuitor de service autorizat.			X
Asigurați-vă că carcasa angrenajului este umplută cu unsoare.			X

Întreținere	Înainte de operare	După 40 h	După 100 h
Verificați toate cablurile și conexiunile.			X

Reglarea turației de mers în gol

1. Curățați filtrul de aer și atașați capacul filtrului de aer.
2. Porniți produsul. Consultați *Pornirea motorului la pagina 334*.
3. Rotiți șurubul T de reglare a turației de mers în gol în sensul acelor de ceasornic, până când dispozitivul de tăiere începe să se miște.

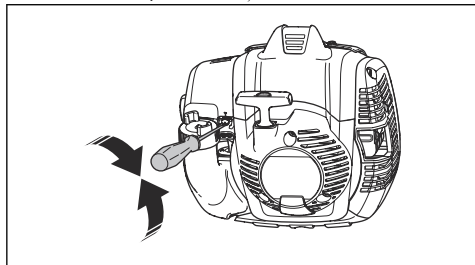

4. Rotiți șurubul de reglare a turației de mers în gol în sens contrar acelor de ceasornic până când dispozitivul de tăiere se oprește.



AVERTISMENT: Dacă dispozitivul de tăiere nu se oprește când reglați turația de mers în gol, contactați reprezentantul de service cel mai apropiat. Nu utilizați produsul până când acesta nu a fost reglat sau reparat corect

Nota: Turația de mers în gol este corectă când motorul funcționează uniform în toate pozițiile. Consultați pentru turația de ralanti recomandată.

Întreținerea amortizorului de zgomot

Amortizorul de zgomot reduce nivelul de zgomot și dirijează gazele de eșapament la distanță de utilizator.



AVERTISMENT: Amortizoarele de zgomot care dispun de convertoare catalitice devin foarte fierbinți în timpul funcționării și rămân fierbinți pentru un anumit timp după oprirea produsului. Acest lucru este valabil și la turația de mers în gol. Dacă atingeți produsul, acest lucru poate cauza arsuri ale pielii. Gândiți-vă că există pericol de incendiu.

1. Opriți produsul și lăsați-l să se răcească.

2. Scoateți capacul de la amortizorul de zgomot.

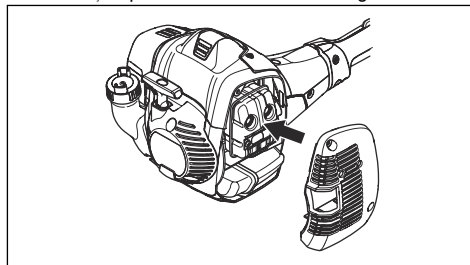

3. Scoateți șurubul ținând cu mâna sita parascânteii.

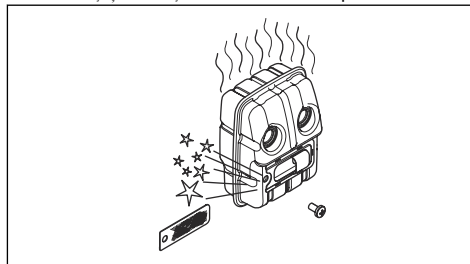

4. Curățați sita parascânteii dacă aceasta este blocată sau înlocuiți-o dacă este deteriorată.



ATENȚIE: Sita parascânteii trebuie înlocuită dacă este deteriorată. Nu utilizați produsul dacă sita parascânteii de pe amortizorul de zgomot nu este instalată sau este defectă.



ATENȚIE: Dacă sita parascânteii se înfundă frecvent, acesta poate fi un semn că performanța convertorului catalitic este afectată. Contactați atelierul de service pentru a examina amortizorul de zgomot. O sită parascânteii înfundată va duce la supraîncălzire și la deteriorarea cilindrului și a pistonului.

Sistemul de răcire

Produsul are un sistem de răcire pentru a menține temperatura de funcționare cât mai redusă posibil.

Curățați componentele sistemului de răcire cu o perie o dată pe săptămână sau mai des, în condiții mai dure. Un sistem de răcire murdar sau blocat cauzează

supraîncălzirea produsului, ceea ce poate deteriora pistonul și cilindrul.

Sistemul de răcire are următoarele componente:

1. priză de aer pe demaror;
2. aripioare de răcire pe volantă;
3. aripioare de răcire pe cilindru;
4. Capacul cilindrului.
5. Capac amortizor de zgomot.
6. Placă amortizor de zgomot.

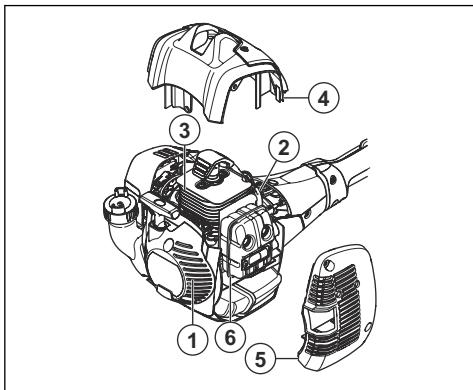

Pentru a verifica bujia



ATENȚIE: Folosiți întotdeauna tipul recomandat de bujie. Tipul incorrect de bujie poate defecta produsul.

- Verificați bujia dacă motorul nu are putere, nu pornește ușor sau nu funcționează corect la turații de mers în gol.
- Pentru a reduce riscul prezenței materialelor nedorite la electrozii bujiei, respectați aceste instrucțiuni:
 - a) Asigurați-vă că turația de mers în gol este corect reglată.
 - b) Asigurați-vă că amestecul este corect.
 - c) Asigurați-vă că filtrul de aer este curat.
- Dacă bujia este murdară, curățați-o și asigurați-vă că distanța dintre electrozii este corectă, consultați *Date tehnice la pagina 341*.

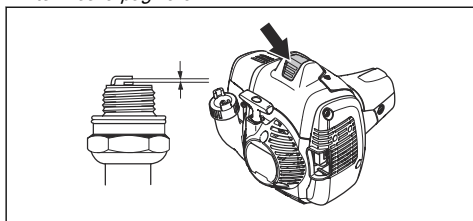

- Înlocuiți bujia atunci când este necesar.

Filtru de aer

Îndepărtați praful și mizeria de pe filtrul de aer pentru a o păstra curată pentru a preveni:

- funcționarea defectuoasă a carburatorului;
- problemele la pornire;
- pierderea puterii motorului;
- uzura inutilă a pieselor motorului;
- consumul de carburant prea ridicat.

Curățați filtrul de aer la fiecare 25 de ore sau mai frecvent dacă se lucrează în condiții de praf excesiv.

Curățarea filtrului de aer



ATENȚIE: Un filtru de aer care este deteriorat, foarte murdar sau îmbibat cu carburant trebuie să fie înlocuit întotdeauna.

Dacă utilizați un filtru de aer pentru o perioadă lungă de timp, acesta nu poate fi curățat complet. Înlocuiți filtrul de aer cu unul nou la intervale regulate.

1. Deplasați maneta de șoc în sus, pentru a închide supapa de șoc.

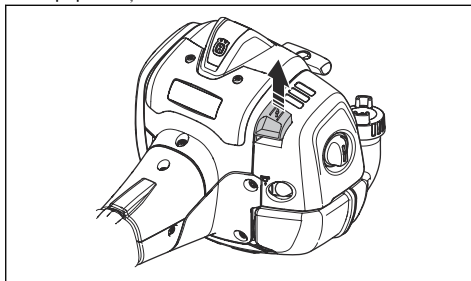

2. Îndepărtați capacul filtrului de aer și scoateți filtrul de aer.

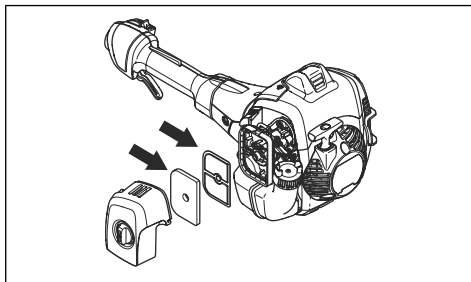

3. Curățați filtrul de aer, folosind apă caldă cu săpun.
4. Înlocuiți filtrul de aer dacă este prea murdar pentru a fi curățat în totalitate. Întotdeauna înlocuiți un filtru de aer deteriorat.
5. Curățați și suprafața interioară a capacului filtrului. Utilizați aer sau o perie.

6. Verificați zilnic suprafața garniturii de cauciuc. Schimbați filtrul de pe garnitura de cauciuc, dacă este deteriorat.
7. Asigurați-vă că filtrul este uscat, înainte de a-l instala.

Aplicarea uleiului pe filtrul de aer din spumă



ATENȚIE: Folosiți întotdeauna ulei special pentru filtrul de aer Husqvarna Nu utilizați alte tipuri de ulei.



AVERTISMENT: Purtați mănuși de protecție. Uleiul pentru filtrul de aer poate provoca iritații ale pielii.

1. Introduceți filtrul de aer din spumă într-o pungă din plastic.
2. Introduceți uleiul în punga din plastic.
3. Frecați punga din plastic pentru a distribui egal ulei pe filtrul de aer din spumă.
4. Împingeți uleiul nedorit din filtrul de aer din spumă în timp ce se află în punga din plastic.

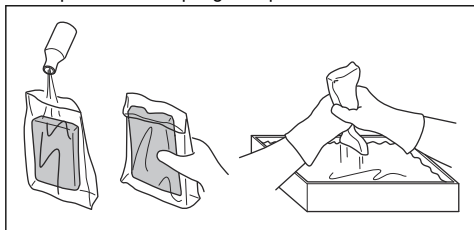

Ungerea carcasei angrenajului



AVERTISMENT: Nu atingeți carcasa angrenajului imediat după punerea în funcțiune a produsului. Carcasa angrenajului este fierbinte și poate cauza vătămări.

- Folosiți unsoare specială Husqvarna. Adresați-vă reprezentantului de service pentru informații suplimentare privind unsoarea recomandată.
- Adăugați unsoare prin niplul de ungere.

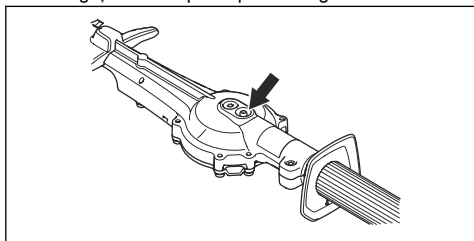

ATENȚIE: Nu umpleți complet carcasa angrenajului.

Pentru a curăța și unge discurile

1. Curățați discurile de materiale nedorite înainte și după ce utilizați produsul.
2. Lubrifiați discurile înainte de a le depozita pentru perioade lungi.

Nota: Adresați-vă reprezentantului de service pentru informații suplimentare privind agenții de curățare și lubrifiții recomandate.

Pentru a examina discurile

1. Scoateți capacul de pe cheia carcasei angrenajului.
2. Puneți cheia combinată în cheia carcasei angrenajului și rotiți în sensul acelor de ceasornic și în sens invers. Asigurați-vă că discurile se mișcă liber.

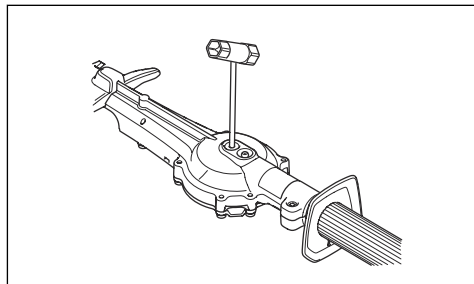

3. Examinați eventualele deteriorări și deformări de pe marginile discurilor.
4. Folosiți o pilă pentru a îndepărta bavurile de pe discuri.

Depanarea

Motorul nu pomește		
Problemă	Cauza posibilă	Pas recomandat
Clichete de pornire	Clichetele de pornire nu se mișcă liber.	Reglați sau înlocuiți clichetele de pornire.
		Curățați în jurul clichetelor de pornire.
		Adresați-vă unui distribuitor de service autorizat.
Rezervor de carburant	Tip de carburant incorect.	Goliți-l și utilizați combustibil corect.
Carburatorul	Turație de mers în gol incorectă.	Reglați turația de mers în gol.
Lipsă bujie	Bujia este murdară sau udă.	Asigurați-vă că bujia este uscată și curată.
	Distanță incorectă între electrozi.	Curățați bujia. Asigurați-vă că distanța dintre electrozi și bujia sunt corecte. Asigurați-vă că bujia este instalată cu un amortizor. Consultați <i>Date tehnice la pagina 341</i> pentru apărătoria corectă a electrodului.
Bujie	Bujia este slăbită.	Strângeți bujia.

Motorul pomește, dar se oprește din nou		
Problemă	Cauza posibilă	Pas recomandat
Rezervor de carburant	Tip de carburant incorect.	Goliți-l și utilizați combustibil corect.
Carburatorul	Turație de mers în gol incorectă.	Reglați turația de mers în gol. Consultați <i>Reglarea turației de mers în gol la pagina 337</i> . Dacă este necesar, discutați cu distribuitorul de service.
Filtru de aer	Filtru de aer înfundat.	Curățați filtrul de aer.

Disc		
Problemă	Cauze posibile	Pas recomandat
Discul se mișcă încet sau nu se mișcă.	Discul este blocat sau deteriorat.	Curățați discurile de materialele nedorite. Consultați <i>Pentru a curăța și unge discurile la pagina 339</i> . Eliminați bavurile de pe disc, consultați <i>Pentru a examina discurile la pagina 339</i> . Înlocuiți discul dacă este deteriorat.
Discul nu taie ușor.	Discul nu este ascuțit sau este deteriorat.	Ascuțiți discul, consultați <i>Pentru a examina discurile la pagina 339</i> . Înlocuiți discul dacă este deteriorat.
Discul se încălzește.	Există frecare între discuri.	Înlăturați bavurile de pe disc și lubrifiați-l. Consultați <i>Pentru a examina discurile la pagina 339</i> .

Transportul, depozitarea și eliminarea

Transportul și depozitarea

- Lăsați întotdeauna produsul să se răcească înainte de a-l depozita.
- Pentru depozitarea și transportul produsului și a carburantului, asigurați-vă că nu există scurgeri și gaze. Scânteile sau flăcările deschise, de exemplu cele provenite de la dispozitive sau boilere electrice, pot cauza un incendiu.
- Utilizați întotdeauna recipiente omologate pentru depozitarea și transportarea combustibilului.
- Goliți combustibilul înainte de transportare și înainte de a-l depozita pe termen lung. Eliminați combustibilul într-o locație de eliminare autorizată.
- Montați apărătoarea pentru transport pe durata transportului și a depozitării.
- Scoateți pipa bujiei din bujie.
- Fixați produsul în timpul transportului. Asigurați-vă că acesta nu se poate mișca.
- Curățați produsul și efectuați operațiile de service la acesta înainte de depozitarea pe termen lung.

Date tehnice

Date tehnice

	525HF3S
Motor	
Cilindree, cm ³	24,5
Alezajul cilindrului, mm	34
Cursă, mm	27
Turație de mers în gol, rot/min	3000
Turația max. recomandată, rot/min	12000
Puterea maximă a motorului, conform ISO 8893, kW/CP la rot/min	0,9/8500
Amortizor de zgomot al convertorului catalitic	Da
Sistem de aprindere controlat de viteză	Da
Sistem de aprindere	
Bujie	NGK BPM8Y
Distanță între electrozi, mm	0,65
Carburant și sistem de ungere	
Capacitatea rezervorului de combustibil, l/cm ³	0,5/500
Greutate	
Fără carburant, kg	6,1
Emisii de zgomot ⁵⁵	
Nivel de putere acustică, măsurat în dB(A)	105

⁵⁵ Emisiile de zgomot în mediu măsurate ca putere acustică (L_{WA}) în conformitate cu directiva CE 2000/14/CE. Nivelul de putere a zgomotului raportat pentru produs a fost măsurat cu accesoriul original de tăiere care emite cel mai ridicat nivel. Diferența dintre puterea garantată a zgomotului și cea măsurată este aceeași ca puterea garantată a zgomotului include, de asemenea, dispersia în rezultatul de măsurare și variațiile dintre diferitele produse ale aceluiași model conform Directivei 2000/14/CE.

	525HF3S
Nivel de putere acustică garantat L_{WA} dB (A)	106
Niveluri de zgomot ⁵⁶	
Nivel de presiune a zgomotului echivalent pentru urechile operatorului măsurat conform ISO 22868, dB(A)	92
Niveluri de vibrații ⁵⁷	
Nivelele echivalente de vibrații ($a_{hv,eq}$) la mână, măsurate în conformitate cu ISO 22867, m/s^2 :	
Față/spate, mm/s^2	3,9/2,9
Discuri	
Lungime, mm	650
Turație disc, cursă/min	4339

⁵⁶ Datele raportate pentru nivelul de presiune echivalentă a sunetului prezintă o distribuție statistică tipică (abatere standard) de 1 dB(A).

⁵⁷ Datele raportate pentru nivelul echivalent de vibrații includ o dispersie statistică tipică (abatere standard) de 1 m/s^2 .

Declarație de conformitate

Declarație de conformitate UE

Noi, **Husqvarna AB**, SE-561 82 Huskvarna, Suedia, tel.:
+46-36-146500, declarăm pe propria răspundere, că
produsul:

Descriere	Motounelte pentru toaletat gard viu
Marcă	Husqvarna
Tip/Model	525HF3S
Identificare	Numerele de serie începând cu 2022

respectă în totalitate următoarele directive și
reglementări UE:

Directivă/Regula- ment	Descriere
2006/42/CE	„privind echipamentele tehnice”
2014/30/UE	„privind compatibilitatea electromagnetică”
2000/14/CE	„privind emisiile de zgomot în medii înconjurător, Anexa V”
2011/65/UE	„privind restricțiile de utilizare a anumitor substanțe periculoase la echipamente electrice și electronice”

și că au fost aplicate următoarele standarde și/sau
specificații tehnice:

EN ISO 12100:2010

EN ISO 10517:2019

EN IEC 63000:2018

EN ISO 14982:2009

RISE SMP Svensk Maskinprovning AB, Box 7035,
SE-750 07 Uppsala, Suedia, a efectuat examinări de tip
voluntar în numele Husqvarna AB.

Număr certificat: SEC/14/2406

RISE SMP Svensk Maskinprovning AB, Box 7035,
SE-750 07 Uppsala, Suedia, a certificat conformitatea
cu Anexa V a Directivei Consiliului din 8 mai 2000
„referitoare la emisiile de zgomot în mediu” 2000/14/CE.

Huskvarna, Mar 14, 2022

Stefan Holmberg

Director de cercetare și dezvoltare, Departamentul de
gestionare a tehnologiei

Husqvarna AB

Responsabil pentru documentația tehnică



Содержание

Введение.....	344	Поиск и устранение неисправностей.....	359
Безопасность.....	346	Транспортировка, хранение и утилизация.....	360
Сборка.....	351	Технические данные.....	361
Эксплуатация.....	352	Декларация соответствия.....	363
Техническое обслуживание.....	355		

Введение

Описание изделия

Изделие представляет собой штанговый триммер для живой изгороди с двигателем внутреннего сгорания.

Назначение

Изделие предназначено для обрезки веток разных диаметров. Запрещается использовать изделие для других видов работ.

Обзор изделия

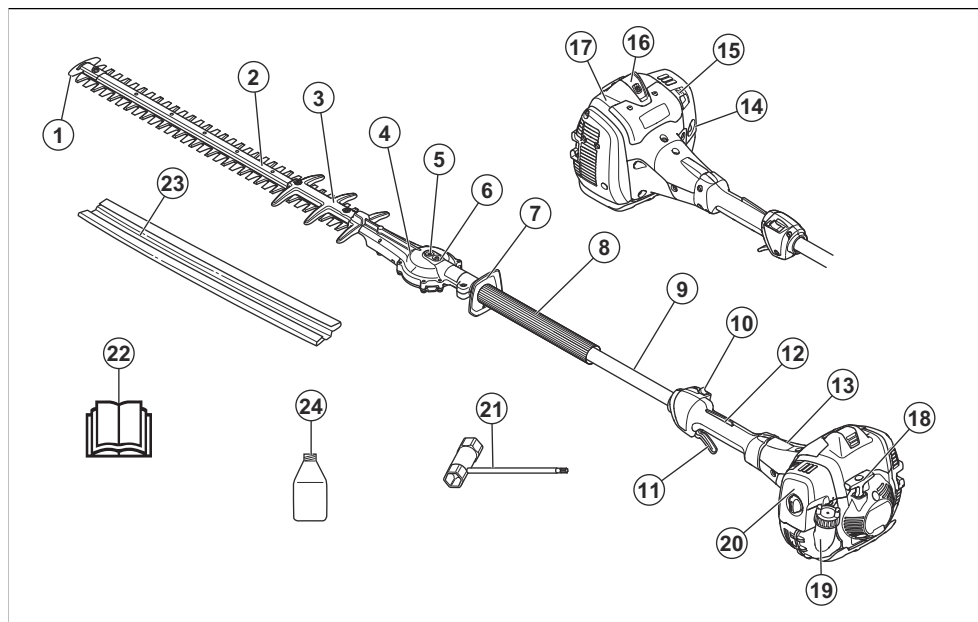

- | | |
|---|------------------------------------|
| 1. Защита наконечника ножа | 12. Стопор дроссельного регулятора |
| 2. Режущий блок | 13. Кожух сцепления |
| 3. Кожух диска | 14. Груша нагнетателя |
| 4. Редуктор | 15. Заслонка |
| 5. Гнездо для освобождения лезвий вручную | 16. Колпачок и свеча зажигания |
| 6. Смазочный ниппель | 17. Крышка цилиндра |
| 7. Щиток для рук | 18. Ручка шнура стартера |
| 8. Передняя рукоятка | 19. Топливный бак |
| 9. Штанга | 20. Крышка воздушного фильтра |
| 10. Выключатель | 21. Комбинированный ключ |
| 11. Дроссельный регулятор | 22. Руководство по эксплуатации |

23. Транспортировочный щиток

24. Масло для 2-тактных двигателей. Включено не для всех рынков.

Символы на изделии



ПРЕДУПРЕЖДЕНИЕ. Изделие может представлять опасность и стать причиной тяжелой травмы или смерти оператора или окружающих. Соблюдайте осторожность и правила эксплуатации изделия.



Перед началом работы с изделием внимательно прочитайте руководство по эксплуатации и убедитесь, что понимаете приведенные здесь инструкции.



Используйте защитный шлем в тех местах, где существует вероятность падения предметов. Используйте одобренные средства защиты органов слуха. Используйте одобренные средства защиты глаз.

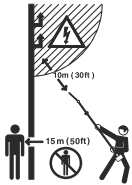

Электрическая изоляция изделия отсутствует. Касание изделием высоковольтных линий электропередачи или его чрезмерное приближение к ним может привести к тяжелой травме или смерти пользователя. Электричество может передаваться между различными объектами по кривой. Чем выше напряжение в линии, тем больше расстояние, на которое передается электричество. Электричество также может проходить через ветки и другие предметы, особенно влажные. Всегда соблюдайте дистанцию не менее 10 м / 33 футов между изделием и высоковольтными линиями электропередачи и/или предметами, находящимися в контакте с ними. При необходимости выполнения работ рядом с линиями электропередач предварительно убедитесь, что электропитание отключено. Посторонние лица и животные должны находиться на расстоянии не менее 15 м / 50 футов от работающего изделия.



Табличка с уровнем эмиссии шума в окружающую среду в соответствии с директивами и нормативами Европейского союза, Великобритании и законодательством Нового Южного Уэльса "Регламент 2017 года по защите окружающей среды (контроль уровня шума)". Гарантированный уровень мощности звука изделия указан в разделе *Технические данные на стр. 361* и на табличке.



Изделие соответствует действующим директивам ЕС.



Надевайте устойчивые ботинки с нескользящей подошвой.



Используйте одобренные защитные перчатки.



Полностью остановите изделие перед тем, как прикоснуться к режущему инструменту.



Данное изделие отвечает требованиям действующих директив Великобритании.

yyyywwxxxx

На паспортной табличке указан серийный номер. **yyyy** означает год производства, **ww** — производственную неделю.

Примечание: Прочие условные обозначения/наклейки на изделии указывают на его соответствие специальным требованиям сертификации, которые действуют в определенных странах.



ПРЕДУПРЕЖДЕНИЕ: В случае вмешательства в работу

Безопасность

Инструкции по технике безопасности

Предупреждения, предостережения и примечания используются для выделения особо важных пунктов руководства.



ПРЕДУПРЕЖДЕНИЕ: Используется, когда несоблюдение инструкций руководства может привести к травмам или смерти оператора или находящихся рядом посторонних лиц.



ВНИМАНИЕ: Используется, когда несоблюдение инструкций руководства может привести к повреждению изделия, других материалов или прилегающей территории.

Примечание: Используется для предоставления дополнительных сведений о конкретной ситуации.

Общие инструкции по технике безопасности



ПРЕДУПРЕЖДЕНИЕ: В обязательном порядке прочитайте следующие инструкции по технике безопасности, прежде чем приступить к эксплуатации изделия.

- Длительное воздействие вибрации может привести к нарушению кровообращения или расстройствам нервной системы у людей с нарушенным кровообращением. В случае появления симптомов чрезмерного воздействия вибрации следует обратиться к врачу. К таким симптомам относятся онемение, потеря чувствительности, ощущение щекотки и покалывания, боли, потеря силы или слабость, изменение цвета или состояния кожи. Как правило, подобные симптомы проявляются в пальцах, кистях или запястьях. При низкой температуре риск увеличивается.
- В случае возникновения ситуации, в которой вы почувствуете неуверенность относительно дальнейшей работы с изделием, обратитесь за консультацией к специалисту. Свяжитесь с дилером или сервисным центром. Не пытайтесь решить какую-либо задачу, если считаете, что она находится за пределами ваших возможностей.
- Использующиеся глушитель/искрогаситель и монтажная поверхность искрогасителя могут содержать отложения образующихся во время сгорания частиц, которые могут быть канцерогенными. При работе с глушителем и/или искрогасителем избегайте контакта с этими веществами. Перед любыми работами с глушителем и/или искрогасителем ознакомьтесь с разделом *Проверка глушителя на стр. 349*.
- Помните: оператор несет ответственность за аварии или опасные ситуации, угрожающие другим людям или их имуществу.
- Запрещается допускать к использованию изделия посторонних лиц, не убедившись сначала в том, что они прочли и поняли содержание руководства по эксплуатации.
- Никогда не позволяйте детям пользоваться изделием или находиться рядом с ним. Изделие оснащено переключателем остановки с пружинным возвратом и может быть запущено с низкой скоростью и небольшим усилием на ручке стартера, и даже маленькие дети в определенных обстоятельствах могут создать усилие, необходимое для запуска изделия. Это создает риск получения тяжелых травм. Поэтому всегда снимайте колпачок свечи зажигания, если оставляете изделие без присмотра.
- Храните изделие в недоступном для детей месте.
- Неправильное или небрежное использование изделия может превратить его в опасный инструмент, который может привести к серьезной и даже смертельной травме. Поэтому крайне важно внимательно прочитать и полностью понять инструкции в настоящем руководстве по эксплуатации.
- Во время работы данное изделие создает электромагнитное поле. В определенных обстоятельствах это поле может создавать помехи для пассивных и активных медицинских имплантатов. В целях снижения риска серьезной или смертельной травмы лицам с медицинскими имплантатами рекомендуется проконсультироваться с врачом и изготовителем имплантата, прежде чем приступить к эксплуатации данного изделия.

- Работа с изделием лиц в состоянии усталости или алкогольного опьянения, а также лиц, принимающих лекарства, воздействующие на зрение, реакцию или координацию, не допускается.
- Запрещается пользоваться изделием при наличии неисправностей. Регулярно проверяйте изделие и проводите техобслуживание в соответствии с инструкциями, приведенными в настоящем руководстве. Определенные работы по ремонту и обслуживанию должны выполняться обученными и квалифицированными специалистами. См. инструкции в разделе "Техническое обслуживание".
- Запрещается пользоваться изделием, в конструкцию которого внесены какие-либо изменения.
- Следите за ветками, которые могут быть отброшены в сторону при резании.
- При использовании защитных наушников обращайте внимание на предупреждающие сигналы или крики. Снимайте наушники сразу после остановки двигателя.
- Ни в коем случае не работайте, стоя на лестнице, стуле или любом другом незакрепленном предмете.
- Всегда держите изделие обеими руками. Всегда держите изделие перед собой.
- В случае столкновения изделия с посторонним предметом или возникновения вибрации незамедлительно остановите изделие. Отсоедините провод высокого напряжения от свечи зажигания. Убедитесь в отсутствии повреждений изделия. При наличии повреждений выполните необходимый ремонт.
- Во избежание риска поражения электрическим током убедитесь, что колпак свечи зажигания и провод зажигания не повреждены.
- Проверьте надежность затяжки всех гаек и винтов.
- Убедитесь, что картер редуктора смазывается надлежащим образом. См. раздел *Смазка картера редуктора на стр. 358*.
- Во время работы изделия картер редуктора нагревается. Во избежание ожогов не касайтесь картера редуктора.

Инструкции по технике безопасности во время эксплуатации



ПРЕДУПРЕЖДЕНИЕ: В обязательном порядке прочитайте следующие инструкции по технике безопасности, прежде чем приступить к эксплуатации изделия.

- Запрещается пользоваться изделием при неблагоприятных погодных условиях, таких как сильный холод, жара или влажность.
- Неисправные ножи могут повысить риск несчастных случаев.
- Следите, чтобы во время работы никто не находился от устройства на расстоянии меньшем 15 м (50 футов).
- Осмотрите зону вокруг себя и убедитесь, что люди или животные не могут оказаться в зоне действия режущего оборудования.
- Осмотрите рабочую зону. Уберите любые предметы, которые могут быть отброшены в сторону при работе изделия.
- Вы всегда должны находиться в надежном и устойчивом рабочем положении.
- Ни в коем случае не оставляйте изделие с работающим электродвигателем без присмотра.
- Убедитесь, что ваши руки и ноги находятся на безопасном расстоянии от режущего блока, когда двигатель работает.
- При застревании чего-либо между лезвиями во время работы отключите двигатель и подождите, пока он полностью остановится, прежде чем приступить к очистке лезвий. Отсоедините провод высокого напряжения от свечи зажигания. См. раздел *Обзор изделия на стр. 344*.
- После остановки двигателя держите руки и ноги на безопасном расстоянии от режущего блока до тех пор, пока он полностью не остановится.

Средства индивидуальной защиты



ПРЕДУПРЕЖДЕНИЕ: В обязательном порядке прочитайте следующие инструкции по технике безопасности, прежде чем приступить к эксплуатации изделия.

- Каждый раз при работе с изделием следует использовать одобренные средства индивидуальной защиты. Средства индивидуальной защиты не могут полностью исключить риск получения травмы, но при несчастном случае они снижают тяжесть травмы. За помощью по правильному выбору оборудования обращайтесь к дилеру.
- Следует пользоваться одобренными защитными наушниками с достаточным уровнем подавления шума. Продолжительное воздействие шума может повлечь неизлечимое ухудшение слуха.
- Пользуйтесь проверенными средствами защиты глаз. При использовании защитной маски следует пользоваться также одобренными защитными очками. Под одобренными защитными очками подразумеваются очки, отвечающие

требованиям стандарта ANSI Z87.1 для США или EN 166 для стран ЕС.

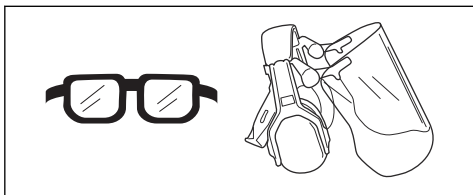

- При необходимости надевайте перчатки, например, при закреплении, проверке или очистке режущего оборудования.

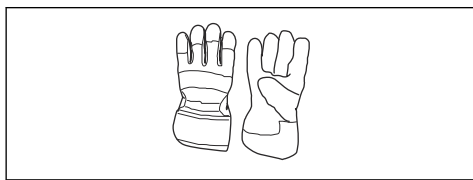

- На время работы надевайте устойчивую, нескользящую обувь.



- Надевайте одежду из прочного материала. Всегда надевайте длинные прочные брюки и верхнюю одежду с длинными рукавами. Запрещается надевать свободную одежду, которая может зацепиться за ветви или кустарник. Не надевайте ювелирные украшения, шорты, сандалии и не ходите босиком. Зафиксируйте волосы выше уровня плеч.
- Средства оказания первой помощи всегда должны быть под рукой.

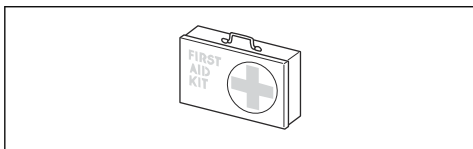

Защитные устройства на изделии



ПРЕДУПРЕЖДЕНИЕ: В обязательном порядке прочитайте следующие инструкции по технике безопасности, прежде чем приступить к эксплуатации изделия.

- Запрещается использовать изделие с неисправными защитными устройствами.
- Регулярно выполняйте проверку защитных устройств. Если защитные устройства неисправны, обратитесь в сервисный центр Husqvarna.
- Не вносите никаких изменений в защитные устройства.

Проверка стопора рычага дросселя

1. Проверьте плавность срабатывания рычага дросселя (B) и его стопора (A), а также функционирование возвратной пружины.

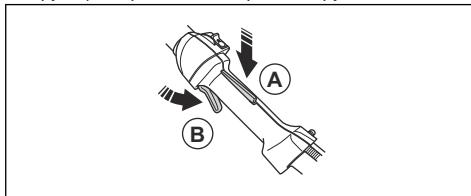

2. Убедитесь, что при отпускании стопора дроссельный регулятор блокируется в положении холостого хода.

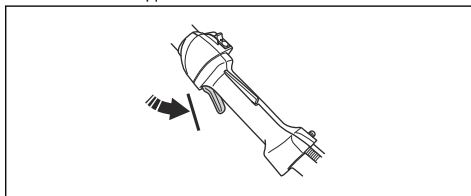

3. Нажмите на стопор рычага дросселя и убедитесь, что он возвращается в исходное положение при отпускании.

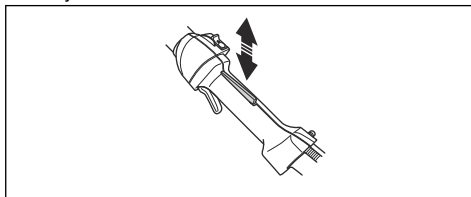

4. Запустите изделие. См. раздел *Запуск двигателя* на стр. 353. Полностью откройте дроссель.

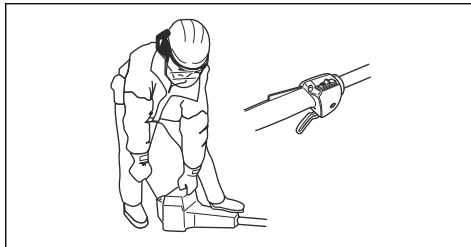

- Отпустите дроссельный регулятор и убедитесь, что ножи останавливаются и остаются неподвижными.



ПРЕДУПРЕЖДЕНИЕ: Если ножи двигаются, когда дроссельный регулятор находится в положении холостого хода, необходимо отрегулировать холостой ход карбюратора. См. раздел *Регулировка оборотов холостого хода на стр. 356.*

Проверка выключателя

- Запустите двигатель.
- Переместите выключатель в положение останова и убедитесь, что двигатель останавливается.

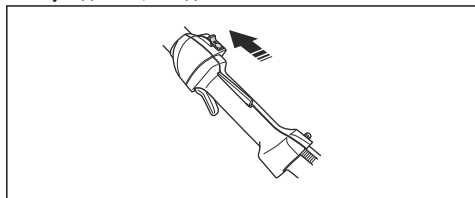

Проверка щитка для рук

Щиток для рук предназначен для защиты рук от контакта с лезвиями.

- Остановите двигатель.
- Убедитесь, что щиток для рук установлен правильно.

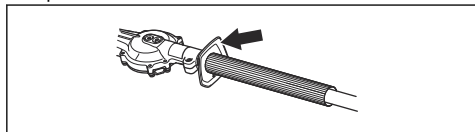

- Проверьте щиток для рук на наличие повреждений.

Проверка системы гашения вибрации



ПРЕДУПРЕЖДЕНИЕ: При работе с неправильно намотанной леской или неподходящим режущим оборудованием уровень вибрации повышается.

Система гашения вибрации снижает уровень вибрации на ручках до минимума, что упрощает

работу. Система гашения вибрации снижает уровень вибрации между двигателем и штангой.

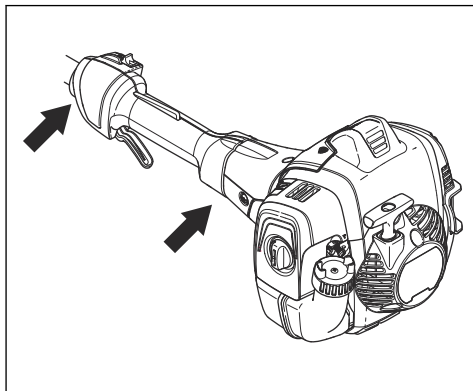

- Остановите двигатель.
- Осмотрите на наличие деформаций и повреждений, например, трещин.
- Проверьте правильность установки виброгасящих элементов.

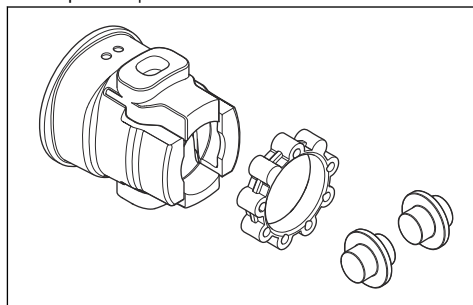

Проверка глушителя



ПРЕДУПРЕЖДЕНИЕ:

На использованных глушителе/искрогасителе и монтажной поверхности искрогасителя могут присутствовать отложения образующихся во время сгорания частиц, которые могут быть канцерогенными. Во избежание попадания на кожу и вдыхания таких частиц во время очистки и/или обслуживания искрогасителя всегда соблюдайте следующие правила:

- надевайте защитные перчатки;
- проводите очистку и/или обслуживание в хорошо проветриваемом помещении;
- не используйте сжатый воздух для очистки сетки искрогасителя;

- при очистке искрогасителя используйте стальную щетку и перемещайте ее от себя.



ПРЕДУПРЕЖДЕНИЕ:

Запрещается использовать изделие с поврежденным или неисправным глушителем. Если глушитель неисправен, верните изделие дилеру/в сервисный центр Husqvarna.



Глушитель предназначен для максимального снижения уровня шума и отвода выхлопных газов в сторону от оператора.

- Осмотрите на наличие повреждений и деформаций.
- Проверьте правильность крепления глушителя к корпусу изделия.

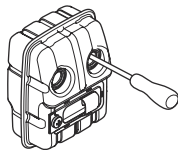

Примечание: Не снимайте глушитель с изделия.

- Если глушитель на вашем изделии оснащен искрогасителем, осмотрите его. Замените искрогаситель, если он поврежден.
 - а) Очистите искрогаситель, если он засорен. Засоренный искрогаситель может привести к перегреву двигателя и, как следствие, к его повреждению.
 - б) Убедитесь, что искрогаситель закреплен надлежащим образом.

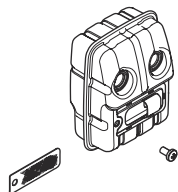

Проверка ножей и кожуха ножа

Внешняя часть ножей выполняет роль защитного кожуха. Кожух ножа предназначен для защиты от порезов.

1. Выключите двигатель и убедитесь, что ножи останавливаются.
2. Снимите колпак свечи зажигания со свечи зажигания.
3. Наденьте защитные перчатки.
4. Убедитесь, что нож и кожух ножа не повреждены и не погнуты. В обязательном порядке заменяйте поврежденный или погнутый нож, а также поврежденный кожух ножа.
5. Убедитесь, что винты ножей и кожуха ножа затянуты.

Правила безопасного обращения с топливом



ПРЕДУПРЕЖДЕНИЕ: В обязательном порядке прочитайте следующие инструкции по технике безопасности, прежде чем приступать к эксплуатации изделия.

- Не смешивайте топливо в помещении или рядом с источником тепла.
- Запрещается запускать изделие, если на него попало топливо или моторное масло. Удалите постороннее топливо/масло и дайте изделию высохнуть. Удалите постороннее топливо с поверхности изделия.
- Если топливо попало на одежду, немедленно смените ее.
- Не допускайте попадания топлива на тело, это может причинить вред здоровью. При попадании топлива на тело смойте его водой с мылом.
- Запрещается запускать двигатель, если вы пролили масло или топливо на изделие или тело.
- Запрещается запускать изделие при наличии утечки из двигателя. Регулярно проверяйте двигатель на наличие утечек.
- Соблюдайте осторожность при обращении с топливом. Топливо является легко воспламеняющейся жидкостью со взрывоопасными парами и может привести к серьезным или смертельным травмам.
- Запрещается вдыхать пары топлива, т. к. это может причинить вред здоровью. Убедитесь в наличии достаточного потока воздуха.
- Запрещается курить вблизи топлива или двигателя.
- Запрещается ставить теплые предметы рядом с топливом или двигателем.
- Запрещается доливать топливо при работающем двигателе.

- Прежде чем заправить изделие, убедитесь, что двигатель полностью остыл.
- Перед заправкой топлива медленно откройте крышку топливного бака и осторожно сбросьте давление.
- Запрещается заливать топливо в двигатель в помещении. Недостаточная вентиляция может привести к травме или смерти в результате удушья или отравления угарным газом.
- Аккуратно затяните крышку топливного бака во избежание возгорания.
- Переместите изделие минимум на 3 м (10 футов) от места заправки топливом, прежде чем запустить его.
- Не наливайте в топливный бак слишком много топлива.
- Убедитесь, что при перемещении изделия или емкости для топлива невозможно возникновение утечки.
- Запрещает размещать изделие или емкость для топлива вблизи открытого огня, искр или горящих фитилей. Убедитесь, что в месте хранения отсутствует открытый огонь.
- Используйте только одобренные емкости для переноски и хранения топлива.
- Сливайте топливо из топливного бака перед размещением изделия на длительное хранение. Соблюдайте требования местного законодательства в отношении места утилизации топлива.
- Очистите изделие, прежде чем поместить его на длительное хранение.
- Прежде чем поместить изделие на хранение, снимите колпачок свечи зажигания во избежание случайного запуска двигателя.

следующие инструкции по технике безопасности, прежде чем приступить к эксплуатации изделия.

- Выключите двигатель и убедитесь, что режущее оборудование останавливается. Дайте изделию остыть, прежде чем начинать техническое обслуживание.
- Перед проведением технического обслуживания отсоедините колпак свечи зажигания.
- Выхлопные газы из двигателя содержат окись углерода — не имеющий запаха, токсичный и чрезвычайно опасный газ, который может стать причиной смерти. Запрещается эксплуатировать изделие в помещении или в замкнутых пространствах.
- Выхлопные газы двигателя имеют высокую температуру и могут содержать искры. Запрещается использовать изделие в помещении или рядом с легко воспламеняющимися материалами.
- Использование принадлежностей или внесение изменений в конструкцию изделия, не одобренных производителем, может привести к серьезным или смертельным травмам. Запрещается вносить изменения в конструкцию изделия. Всегда пользуйтесь только оригинальными принадлежностями.
- При несоблюдении правил и сроков выполнения техобслуживания риск получения травмы или повреждения изделия возрастает.
- Выполняйте техобслуживание в строгом соответствии с инструкциями, приведенными в Руководстве по эксплуатации. Для проведения всех других работ по обслуживанию обращайтесь в сервисный центр Husqvarna.
- Регулярно обращайтесь в авторизованный сервисный центр Husqvarna для проведения техобслуживания изделия.
- Замените поврежденные, сломанные или изношенные детали.

Инструкции по технике безопасности во время технического обслуживания



ПРЕДУПРЕЖДЕНИЕ: В обязательном порядке прочитайте

Сборка

Введение



ПРЕДУПРЕЖДЕНИЕ: Перед сборкой изделия внимательно изучите раздел техники безопасности.

Установка режущего блока

1. Ослабьте винт на режущем блоке (А).

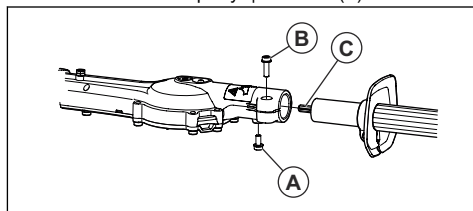

2. Вставьте штангу в режущий блок. Совместите винт (А) с отверстием в штанге.



ВНИМАНИЕ: Убедитесь, что приводной вал (С) вошел в

зацепление с шестерней режущего блока.

3. Вручную затяните винт (А). Убедитесь, что винт (А) вошел в отверстие штанги.
4. Полностью затяните винт (А).
5. Полностью затяните винт (В).

Эксплуатация

Введение



ПРЕДУПРЕЖДЕНИЕ: Перед эксплуатацией изделия внимательно изучите раздел техники безопасности.

Перед началом эксплуатации изделия

- Осмотрите рабочую зону и уберите незакрепленные предметы.
- Проверьте режущий блок. См. раздел *Проверка ножей и кожуха ножа на стр. 350*.
- Убедитесь, что картер редуктора смазан надлежащим образом.
- Убедитесь, что защитные устройства изделия исправны. Не используйте изделие без правильно установленных защитных устройств.
- Проверьте затяжку всех винтов и гаек.
- Перед запуском изделия убедитесь, что все крышки установлены правильно и не повреждены.
- Убедитесь, что режущий блок останавливается при переключении двигателя на холостой ход.

Топливо

Данное изделие оборудовано двухтактным двигателем.



ВНИМАНИЕ: Заправка неподходящим типом топлива может привести к повреждению двигателя. Используйте смесь бензина и масла для двухтактных двигателей.

Смешивание топлива

Бензин

- Используйте неэтилированный бензин надлежащего качества с максимальным содержанием этанола 10%.



ВНИМАНИЕ: Не используйте бензин с октановым числом меньше 90 RON/87 AKI. При более низком октановом числе двигатель может производить стук, что в свою очередь может привести к повреждению двигателя.

Масло для двухтактных двигателей

- Для достижения оптимальных результатов и мощности пользуйтесь маслом Husqvarna для двухтактных двигателей.
- Если у вас нет масла Husqvarna для двухтактных двигателей, вы можете использовать высококачественное масло, предназначенное для двухтактных двигателей с воздушным охлаждением. Для выбора правильного масла обратитесь к своему дилеру по обслуживанию.



ВНИМАНИЕ: Запрещается использовать масло, предназначенное для двухтактных двигателей с внешним водяным охлаждением, т.н. "outboard oil". Использовать масло для четырехтактных двигателей запрещается.

Предварительно смешанное топливо

- Для обеспечения оптимальной производительности и продления срока службы двигателя используйте предварительно смешанное топливо-алкилат Husqvarna. Данный тип топлива содержит меньшее количество вредных веществ по сравнению с обычным топливом, что приводит к сокращению вредных выбросов. Такое топливо при сгорании образует меньшее количество остатков, благодаря чему компоненты двигателя остаются более чистыми.

Смешивание бензина и масла для двухтактных двигателей

Бензин, л	Масло для двухтактных двигателей, л
	2% (50:1)
5	0,10
10	0,20

15	0,30
20	0,40



ВНИМАНИЕ: Небольшие неточности при смешивании небольшого количества топлива могут значительно повлиять на соотношение компонентов в смеси. Внимательно измеряйте количество масла, чтобы обеспечить правильное соотношение компонентов.

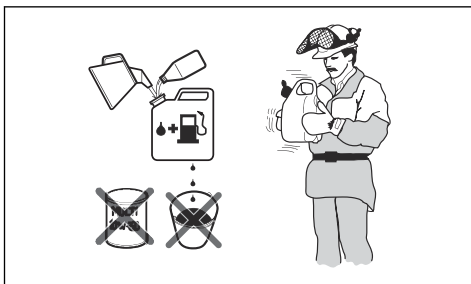

1. Добавьте половину количества бензина в чистую емкость для топлива.
2. Добавьте все количество масла.
3. Взболтайте топливную смесь.
4. Добавьте оставшуюся часть бензина в емкость.
5. Осторожно взболтайте топливную смесь.



ВНИМАНИЕ: Срок хранения топливной смеси не должен превышать 1 месяца.

Заправка топливного бака

1. Остановите двигатель и дайте ему остыть.
2. Очистите поверхность вокруг крышки топливного бака.

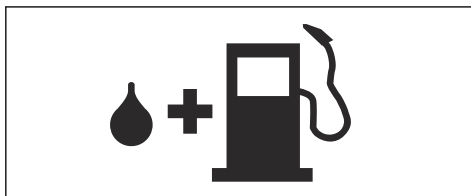

3. Взболтайте емкость и убедитесь, что топливо полностью смешалось.
4. Медленно снимите крышку топливного бака, чтобы стравить давление.
5. Заполните топливный бак.



ВНИМАНИЕ: Убедитесь, что в топливном баке не слишком много топлива. При нагреве топливо расширяется.

6. Аккуратно затяните крышку топливного бака.
7. Перед запуском двигателя относите изделие в сторону не менее чем на 3 м / 10 футов от источника топлива и места заправки топливом.

Примечание: Информацию по расположению топливного бака на изделии см. в разделе *Обзор изделия на стр. 344*.

Запуск двигателя



ПРЕДУПРЕЖДЕНИЕ: При запуске изделия посторонние лица и животные должны находиться на расстоянии не менее 15 м / 50 футов от него. Существует опасность того, что режущий блок придет в движение.

1. Установите заслонку в закрытое положение.

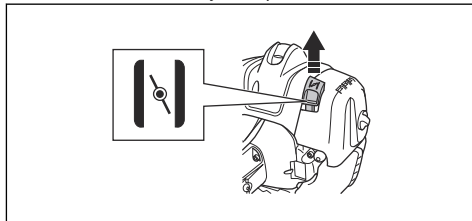

2. Нажимайте на грушу нагнетателя, пока груша не начнет заполняться топливом.

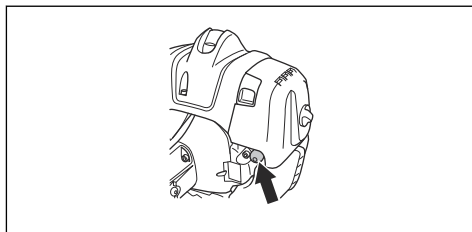

Примечание: Полностью заполнять грушу топливом не требуется.

3. Прижмите корпус изделия к земле левой рукой. Не наступайте на изделие.

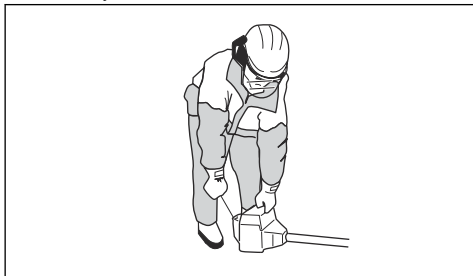

4. Медленно вытягивайте ручку шнура стартера, пока не почувствуете некоторое сопротивление, затем с усилием потяните ручку шнура.



ПРЕДУПРЕЖДЕНИЕ: Не накручивайте шнур стартера вокруг руки.

5. Продолжайте тянуть ручку шнура стартера до запуска двигателя.



ВНИМАНИЕ: Не вытягивайте шнур стартера полностью и не выпускайте ручку шнура стартера. Отпускайте шнур стартера медленно во избежание повреждения изделия.

6. При запуске двигателя переведите заслонку в рабочее положение и полностью откройте дроссель. Рычаг дросселя автоматически выходит из положения запуска.

7. Убедитесь в плавной работе двигателя.



ПРЕДУПРЕЖДЕНИЕ: Во избежание поражения электрическим током не пользуйтесь изделием с поврежденным колпачком свечи зажигания.

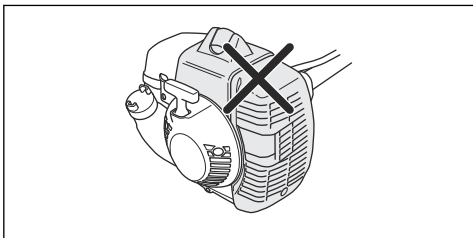

Примечание: Для запуска изделия при прогревом двигателя не требуется использовать заслонку.

Остановка изделия

- Для остановки двигателя переведите выключатель в положение остановки.



ВНИМАНИЕ: Переключатель остановки автоматически возвращается в исходное положение.

Эксплуатация изделия

- Включать изделие следует низко над землей, только после этого разрешается поднять его и приступить к обрезке живой изгороди.



- Отрегулируйте скорость в соответствии с рабочей нагрузкой.
- Следите за тем, чтобы двигатель не касался изгороди.
- Для большей устойчивости следует держать изделие на небольшом, но безопасном расстоянии от вашего тела.

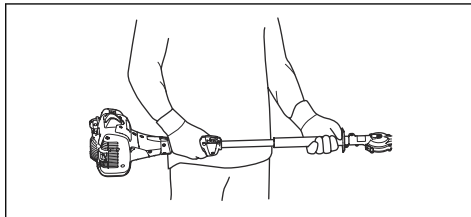

- Следите за тем, чтобы кончик режущего оборудования не касался земли.
- Будьте осторожны, работайте медленно, пока все ветви не будут подрезаны до необходимой длины.

Техническое обслуживание

Введение

внимательно изучите раздел техники безопасности.



ПРЕДУПРЕЖДЕНИЕ: Перед техническим обслуживанием изделия

График технического обслуживания

Техническое обслуживание	Перед эксплуатацией	После 40 ч	После 100 ч
Очистите наружные поверхности.		Каждый раз после эксплуатации.	
Очистите глушитель, выхлопную трубу и двигатель от листьев, грязи и посторонних смазочных веществ.		Каждый раз после эксплуатации.	
Убедитесь, что режущий блок не двигается, когда двигатель работает на холостых оборотах.	X		
Проверьте выключатель. См. раздел <i>Проверка выключателя на стр. 349</i> .	X		
Осмотрите режущий блок на наличие повреждений и трещин. При наличии повреждений выполните замену.	X		
Осмотрите щиток для рук на наличие повреждений и трещин. При наличии повреждений выполните замену.	X		
Проверьте стопор дроссельного регулятора и сам дроссельный регулятор. См. раздел <i>Проверка стопора рычага дросселя на стр. 348</i> .	X		
Проверьте двигатель, топливный бак и топливный шланг на наличие утечек.	X		
Затяните гайки и винты.	X		
Осмотрите стартер и шнур стартера на наличие повреждений.		X	
Проверьте правильность затяжки винтов, скрепляющих ножи.		X	
Очистите воздушный фильтр. При работе в условиях повышенной запыленности проводите очистку чаще. При наличии повреждений выполните замену.		X	
Осмотрите амортизаторы на наличие повреждений и трещин. При наличии повреждений выполните замену.		X	
Очистите наружные поверхности свечи зажигания и область вокруг нее. Снимите свечу зажигания и измерьте зазор между электродами. Отрегулируйте зазор между электродами или замените свечу зажигания. См. раздел <i>Проверка свечи зажигания на стр. 357</i> .		X	
Очистите систему охлаждения.		X	
Очистите наружные поверхности карбюратора и область вокруг него.		X	
Проверьте топливный фильтр на наличие засорения и топливный шланг на наличие трещин или других дефектов. При наличии повреждений выполните замену.			X

Техническое обслуживание	Перед эксплуатацией	После 40 ч	После 100 ч
Очистите или замените искрогаситель на глушителе. См. раздел <i>Проверка глушителя на стр. 349.</i>		X	
Очистите внутреннюю поверхность топливного бака.			X
Замените свечу зажигания.			X
Проверьте сцепление, пружину сцепления и барабан сцепления на наличие износа. В случае повреждения замена выполняется в авторизованном сервисном центре.			X
Убедитесь, что картер редуктора заполнен смазкой.			X
Проверьте все кабели и соединения.			X

Регулировка оборотов холостого хода

1. Очистите воздушный фильтр и установите крышку воздушного фильтра.
2. Запустите изделие. См. раздел *Запуск двигателя на стр. 353.*
3. Поворачивайте винт регулировки Т по часовой стрелке до тех пор, пока режущий блок не придет в движение.

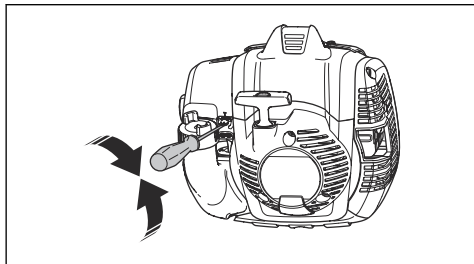

4. Затем поворачивайте винт регулировки против часовой стрелки, пока режущий блок не остановится.



ПРЕДУПРЕЖДЕНИЕ: Если режущий блок не останавливается в ходе регулировки оборотов холостого хода, обратитесь к ближайшему сервисному дилеру. Запрещается пользоваться изделием, пока не будет выполнена его надлежащая регулировка или ремонт

Примечание: Обороты холостого хода правильные, если двигатель работает ровно во всех положениях. Рекомендованные обороты холостого хода см. в разделе .

Техобслуживание глушителя

Глушитель снижает уровень шума и отводит выхлопные газы от пользователя.



ПРЕДУПРЕЖДЕНИЕ:

Глушитель, оснащенный катализатором, очень сильно нагревается во время работы и остается горячим некоторое время после остановки изделия. Это происходит и в режиме холостого хода. При прикосновении к изделию можно получить ожоги. Помните об опасности пожара.

1. Остановите изделие и дайте ему остыть.
2. Снимите крышку глушителя.

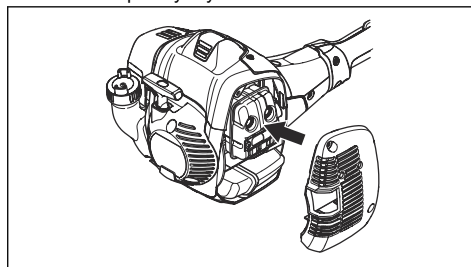

3. Отверните винт, фиксирующий искрогасительную сетку.

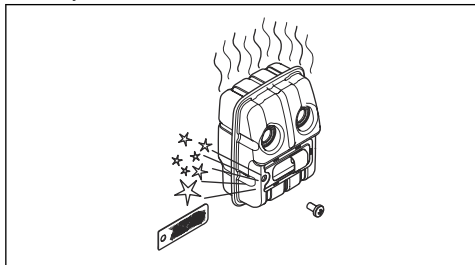

4. Очистите искрогасительную сетку, если она засорена, или замените ее в случае повреждения.



ВНИМАНИЕ: В случае повреждения искрогасительную сетку следует заменить. Запрещается использовать изделие с поврежденной или отсутствующей искрогасительной сеткой глушителя.



ВНИМАНИЕ: Если искрогасительная сетка часто бывает засорена, это может быть признаком нарушения работы катализатора. Обратитесь к своему сервисному дилеру для проверки глушителя. При засорении искрогасительной сетки возможен перегрев двигателя, что приведет к повреждению цилиндра и поршня.

Система охлаждения

Изделие оснащено системой охлаждения, которая поддерживает рабочую температуру на минимальном уровне.

Очищайте компоненты системы охлаждения щеткой еженедельно или чаще при работе в тяжелых условиях. Загрязнение или засорение системы охлаждения может привести к перегреву изделия и вызвать повреждение поршня и цилиндра.

В состав системы охлаждения входят следующие компоненты:

1. Воздухозаборник блока стартера.
2. Лопасти вентилятора на маховике.
3. Ребра охлаждения на рубашке цилиндра.
4. Крышка цилиндра.
5. Крышка глушителя.
6. Пластина глушителя.

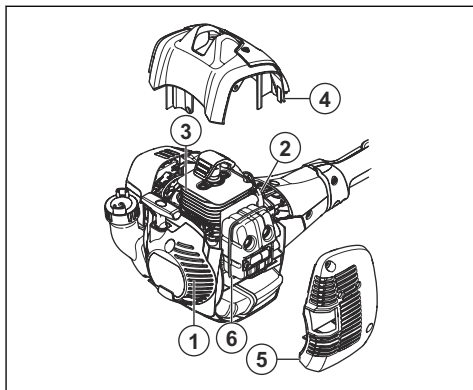

Проверка свечи зажигания



ВНИМАНИЕ: Всегда используйте только указанный тип свечи. Использование неправильного типа свечи зажигания может привести к повреждению изделия.

- Проверьте свечу зажигания, если двигатель не набирает мощность, плохо заводится или плохо работает на холостых оборотах.
- Чтобы уменьшить риск появления нежелательного материала на электродах свечи зажигания, соблюдайте следующие инструкции:
 - а) Убедитесь в правильности регулировки частоты оборотов холостого хода.
 - б) Убедитесь, что используется надлежащая топливная смесь.
 - с) Убедитесь, что воздушный фильтр чист.
- Если свеча зажигания загрязнена, очистите ее и проверьте зазор между электродами, см. раздел *Технические данные на стр. 361*.

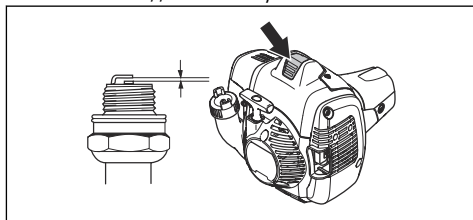

- При необходимости замените свечу зажигания.

Воздушный фильтр

Удалите пыль и грязь из воздушного фильтра. Поддержание его в чистоте позволяет избежать следующего:

- Сбой в работе карбюратора.
- Проблемы при запуске.
- Падение мощности двигателя.

- Напрасный износ частей двигателя.
- Слишком высокий расход топлива.

Выполняйте очистку воздушного фильтра каждые 25 часов или чаще при работе в условиях высокой запыленности.

Очистка воздушного фильтра



ВНИМАНИЕ: Поврежденный, сильно загрязненный или пропитанный топливом воздушный фильтр в обязательном порядке подлежит замене.

После эксплуатации воздушного фильтра в течение длительного времени его нельзя очистить полностью. Регулярно заменяйте воздушный фильтр новым.

1. Переведите рычаг управления заслонкой вверх, чтобы закрыть дроссельную заслонку.

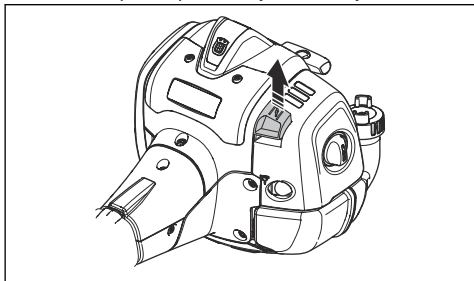

2. Снимите крышку воздушного фильтра и воздушный фильтр.

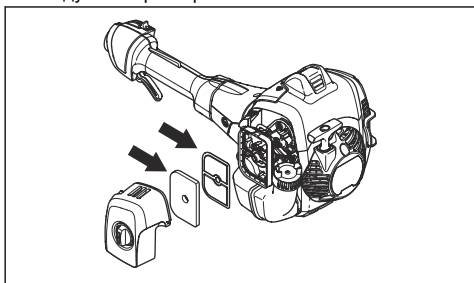

3. Промойте воздушный фильтр теплой мыльной водой.
4. Если воздушный фильтр слишком грязный, чтобы полностью его очистить, замените его. Всегда заменяйте поврежденный воздушный фильтр.
5. Очистите также внутреннюю поверхность крышки фильтра. Используйте для очистки воздух или щетку.
6. Проверьте поверхность резинового уплотнения. Замените фильтр на резиновом уплотнении, если он поврежден.

7. Перед установкой фильтра на место убедитесь, что он полностью высох.

Нанесение масла на поролоновый воздушный фильтр



ВНИМАНИЕ: Используйте только специальное масло для воздушных фильтров Husqvarna. Не используйте другие виды масла.



ПРЕДУПРЕЖДЕНИЕ: Наденьте защитные перчатки. Масло для воздушного фильтра может вызвать раздражение кожи.

1. Поместите поролоновый воздушный фильтр в полиэтиленовый пакет.
2. Налейте масло в полиэтиленовый пакет.
3. Сожмите пакет, чтобы равномерно распределить масло по поролоновому воздушному фильтру.
4. Отожмите излишки масла из поролонового воздушного фильтра в пластиковый пакет.

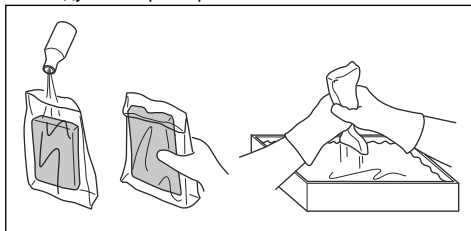

Смазка картера редуктора



ПРЕДУПРЕЖДЕНИЕ: Не прикасайтесь к корпусу редуктора сразу после завершения работы с изделием. Высокая температура корпуса редуктора может привести к травме.

- Используйте специальную смазку Husqvarna. Для получения информации о смазке обратитесь к своему дилеру по обслуживанию.
- Введите смазку через смазочный ниппель.

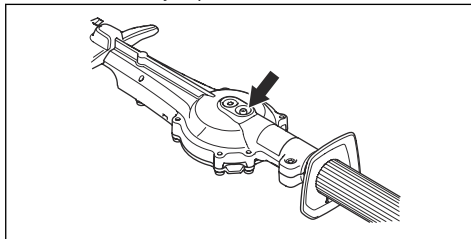



ВНИМАНИЕ: Не заполняйте картер редуктора смазкой полностью.

Очистка и смазка ножей

1. Ножи необходимо очищать от посторонних материалов до и после эксплуатации.
2. Смажьте ножи перед помещением изделия на продолжительное хранение.

Примечание: Для получения информации о рекомендованных чистящих средствах и смазке обратитесь к своему сервисному дилеру.

Проверка ножей

1. Снимите крышку с разъема картера редуктора.

2. Вставьте комбинированный ключ в разъем картера редуктора и поверните его по часовой стрелке и против часовой стрелки. Убедитесь, что ножи свободно перемещаются.

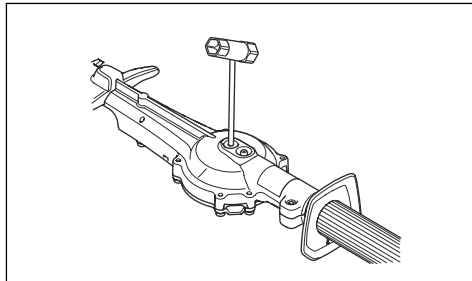

3. Проверьте края ножей на наличие повреждений и деформации.
4. Удалите заусенцы на ножах с помощью напильника.

Поиск и устранение неисправностей

Двигатель не запускается		
Проблема	Возможная причина	Рекомендованное действие
Собачки стартера	Собачки стартера не могут свободно перемещаться.	Отрегулируйте или замените собачки стартера.
		Очистите поверхность вокруг собачек стартера.
		Обратитесь к авторизованному сервисному дилеру.
Топливный бак	Топливо несоответствующего типа.	Слейте и используйте правильное топливо.
Карбюратор	Неверные обороты холостого хода.	Отрегулируйте обороты холостого хода.
Нет искры	Свеча зажигания загрязнена или намокла.	Убедитесь, что свеча зажигания сухая и чистая.
	Неправильный зазор между электродами.	Очистите свечу зажигания. Проверьте правильность зазора между электродами свечи зажигания. Убедитесь, что свеча зажигания оснащена изоляцией радиопомех.
Правильный зазор между электродами см. в разделе <i>Технические данные на стр. 361.</i>		
Свеча зажигания	Крепление свечи зажигания ослаблено.	Затяните свечу зажигания.

Двигатель запускается, но затем снова останавливается		
Проблема	Возможная причина	Рекомендованное действие
Топливный бак	Топливо несоответствующего типа.	Слейте и используйте правильное топливо.
Карбюратор	Неверные обороты холостого хода.	Отрегулируйте обороты холостого хода. См. раздел <i>Регулировка оборотов холостого хода на стр. 356</i> . При необходимости обратитесь к своему сервисному дилеру.
Воздушный фильтр	Засорение воздушного фильтра.	Очистите воздушный фильтр.

Нож		
Проблема	Возможные причины	Рекомендованное действие
Нож движется медленно или не движется.	Нож заблокирован или поврежден.	Очистите ножи от посторонних материалов. См. раздел <i>Очистка и смазка ножей на стр. 359</i> . Удалите заусенцы с ножа, см. раздел <i>Проверка ножей на стр. 359</i> . В случае повреждения ножа замените его.
Нож плохо режет материал.	Нож не заточен или поврежден.	Заточите нож, см. раздел <i>Проверка ножей на стр. 359</i> . В случае повреждения ножа замените его.
Нож нагревается.	Между ножами наблюдается трение.	Удалите заусенцы с ножа и смажьте его. См. раздел <i>Проверка ножей на стр. 359</i> .

Транспортировка, хранение и утилизация

Транспортировка и хранение

- Перед помещением на хранение, в обязательном порядке, дайте изделию остыть.
- Перед помещением на хранение и транспортировкой изделия и топлива убедитесь в отсутствии утечек или испарения топлива. Искры или источники открытого огня, например, от электрических устройств или котлов, могут привести к пожару.
- Всегда используйте рекомендованные контейнеры для хранения и транспортировки топлива.
- Перед транспортировкой или помещением изделия на длительное хранение слейте топливо

из бака. Утилизируйте топливо в специально предназначенном для этого месте.

- На время транспортировки и хранения устанавливайте на изделие транспортировочный щиток.
- Снимите колпак свечи зажигания со свечи зажигания.
- Закрепляйте изделие на время транспортировки. Убедитесь, что изделие неподвижно зафиксировано.
- Перед помещением на длительное хранение очистите изделие и проведите его техобслуживание.

Технические данные

Технические данные

	525HF3S
Двигатель	
Объем цилиндра, см ³	24,5
Диаметр цилиндра, мм	34
Длина хода, мм	27
Обороты холостого хода, об/мин	3000
Рекомендованные макс. обороты, об/мин	12 000
Максимальная мощность двигателя согласно ISO 8893, кВт/л. с. при об/мин	0,9/8500
Глушитель с каталитическим конвертером	Да
Система зажигания с регулировкой частоты вращения	Да
Система зажигания	
Свеча зажигания	NGK BPM8Y
Зазор между электродами, мм	0,65
Топливная система и система смазки	
Емкость топливного бака, л/см ³	0,5/500
Масса	
Без топлива, кг	6,1
Излучение шума ⁵⁸	
Уровень мощности звука, измеренный, дБ (А)	105
Уровень мощности шума, гарантированный L _{WA} дБ (А)	106
Уровни шума ⁵⁹	
Эквивалентный уровень давления звука на уровне уха пользователя, измеренный согласно ISO 22868, дБ(А)	92
Уровни вибрации ⁶⁰	
Эквивалентный уровень вибрации (a _{hν,eq}) на ручках, измеренный согласно ISO 22867, м/с ² :	

⁵⁸ Излучение шума в окружающую среду измеряется как мощность звука (L_{WA}) согласно директиве ЕС 2000/14/ЕС. Указанный уровень мощности звука для изделия измерен с оригинальным режущим оборудованием, дающим наивысший уровень. Разница между гарантированной и измеренной мощностью звука заключается в том, что гарантированная мощность звука включает результаты измерений диапазон и отклонения для изделий одной и той же модели согласно директиве 2000/14/ЕС.

⁵⁹ Указанные данные об эквивалентном уровне давления звука имеют среднестатистический разброс (стандартное отклонение) в 1 дБ (А).

⁶⁰ Указанные данные о среднем уровне вибраций имеют типичный статистический разброс (стандартное отклонение) 1 м/с².

	525HF3S
Спереди/сзади, мм/с ²	3,9/2,9
Ножи	
Длина, мм	650
Скорость резки, ходов/мин	4339

Декларация соответствия

Декларация соответствия требованиям ЕС

Мы, компания **Husqvarna AB**, SE-561 82
Husqvarna, Швеция, тел.: +46-36-146500, с полной
ответственностью заявляем, что изделие:

Описание	Ножницы для живой изгороди
Марка	Husqvarna
Тип / Модель	525HF3S
Идентификация	Серийные номера начиная с 2022 года и далее

полностью соответствует следующим директивам и
нормативам ЕС:

Директива/Норма- тив	Описание
2006/42/ЕС	"О механическом оборудовании"
2014/30/EU	"Об электромагнитной совместимости"
2000/14/ЕС	"Об излучении шума в окружающую среду, Приложение V"
2011/65/EU	"Об ограничении использования определенных опасных веществ в электрическом и электронном оборудовании"

а также требованиям следующих стандартов и/или
технических регламентов:

EN ISO 12100:2010

EN ISO 10517:2019

EN IEC 63000:2018

EN ISO 14982:2009

Организация RISE SMP Svensk Maskinprovning AB,
Box 7035, SE-750 07 Uppsala, Швеция, осуществила
добровольную типовую проверку от имени компании
Husqvarna AB.

Номер сертификата: SEC/14/2406

Организация RISE SMP Svensk Maskinprovning AB,
Box 7035, SE-750 07 Uppsala, Швеция, подтвердила
соответствие положениям директивы Совета ЕС от

8 мая 2000 года "об излучении шума в окружающую
среду" 2000/14/ЕС.

Husqvarna, Mar 14, 2022

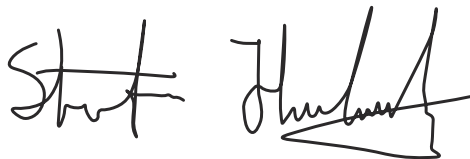

Стефан Холмберг (Stefan Holmberg)

Директор отдела разработок, управление
технологиями

Husqvarna AB

Ответственный за техническую документацию



141400, Московская обл., Г. Химки, ул. Ленинградская,
владение 39, строение 6, здание II этаж 4,
помещение OB02_04,
телефон горячей линии 8-800-200-1689

Obsah

Úvod.....	364	Riešenie problémov.....	377
Bezpečnosť.....	366	Preprava, skladovanie a likvidácia.....	378
Montáž.....	370	Technické údaje.....	379
Prevádzka.....	371	Vyhlásenie o zhode.....	381
Údržba.....	373		

Úvod

Popis výrobku

Tento výrobok je tyčový plotostrih so spaľovacím motorom.

Plánované použitie

Výrobok slúži na orezávanie konárov a vetvičiek. Výrobok nepoužívajte na iné účely.

Prehľad výrobku

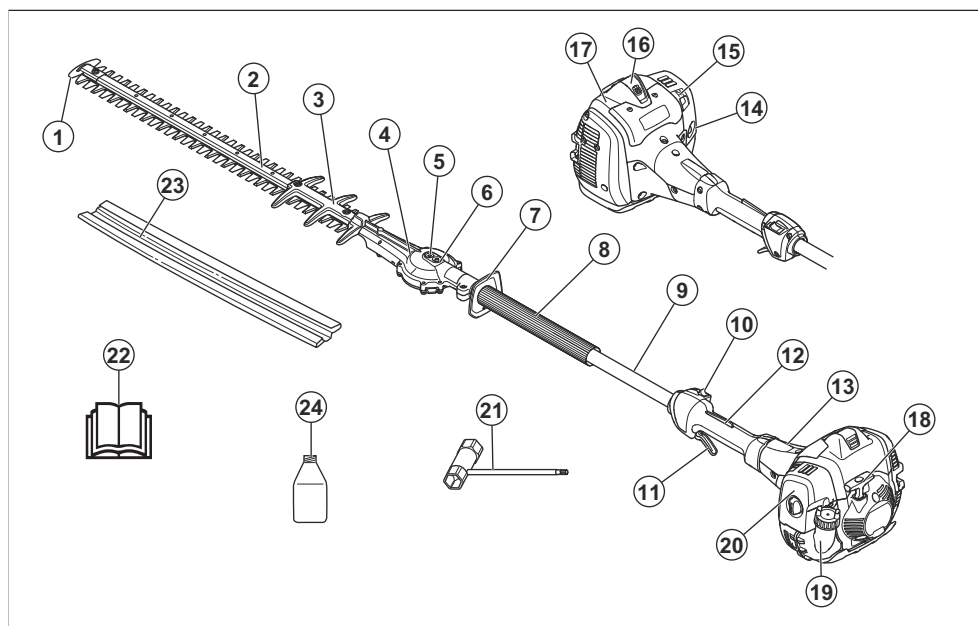

- | | |
|--|--|
| 1. Chránič špičky čepele | 13. Kryt spojky |
| 2. Rezné zariadenie | 14. Balónik pumpy |
| 3. Kryt rezného kotúča | 15. Ovládanie sytiča |
| 4. Prevodovka | 16. Kryt zapalovacej sviečky a zapalovacia sviečka |
| 5. Zásuvka na manuálne uvoľnenie nožov | 17. Kryt valca |
| 6. Mazací výstupok | 18. Držadlo štartovacieho lanka |
| 7. Chránič ruky | 19. Palivová nádrž |
| 8. Predná rukoväť | 20. Kryt vzduchového filtra |
| 9. Hriadeľ | 21. Kombinovaný kľúč |
| 10. Vypínač | 22. Návod na použitie |
| 11. Ovládač škrtiacej klapky | 23. Transportný kryt |
| 12. Poistka páčky plynu | |

24. Dvojtaktný olej. Nie je súčasťou dodávky na všetkých trhoch.

Symbole na výrobku



UPOZORNENIE: Tento výrobok môže byť nebezpečný a spôsobiť vážne poranenie alebo usmrtenie obsluhujúceho pracovníka alebo iných osôb. Postupujte opatrne a používajte výrobok správnym spôsobom.



Pred používaním tohto výrobku si prečítajte návod na obsluhu a uistite sa, že porozumiete uvedeným pokynom.



V miestach, kde na vás niečo môže spadnúť, používajte ochrannú prilbu. Používajte schválené chrániče sluchu. Používajte schválené chrániče očí.

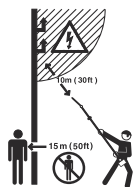

Tento výrobok nemá žiadnu elektrickú izoláciu. Ak sa výrobok dotkne alebo sa dostane do blízkosti elektrických vedení vysokého napätia, môže spôsobiť vážne poranenie alebo usmrtenie obsluhujúceho pracovníka. Elektrická energia sa môže medzi rôznymi predmetmi pohybovať po krivke. Čím väčšie je napätie, tým dlhšia je vzdialenosť pohybu elektrickej energie. Elektrickú energiu môžu tiež viesť konáre a iné predmety, najmä ak sú tieto predmety mokré. Vždy dodržiavajte odstup minimálne 10 m/33 stôp medzi výrobkom a vedením vysokého napätia a/alebo akýmkoľvek predmetmi, ktoré sa ho dotýkajú. Ak musíte pracovať v blízkosti elektrického vedenia, pred začatím práce sa uistite, že je vypnutá dodávka energie. Počas používania výrobku udržiavajte vzdialenosť minimálne 15 m od ďalších osôb a zvierat.



Používajte pevnú obuv s protišmykovou podrážkou.



Používajte schválené ochranné rukavice.



Pred manipuláciou s rezačím nástrojom výrobok úplne zastavte.



Označenie týkajúce sa emisie hluku do okolia podľa smerníc a nariadení EÚ a UK a legislatívy v štáte New South Wales „Protection of the Environment Operations (Noise Control) Regulation 2017“ (Nariadenie o ochrane životného prostredia pri prevádzke (kontrola hluku) z roku 2017). Garantovaná hladina akustického výkonu produktu je uvedená v *Technické údaje na strane 379* a na štítku.

mmtboox

Výkonový štítok zobrazuje výrobné číslo. **yyyy** je rok výroby a **ww** je týždeň výroby.

Poznámka: Ostatné symboly/štítky na výrobku obsahujú údaje v súlade so zvláštnymi požiadavkami certifikácie pre určité trhy.

Emisie Euro V



VÝSTRAHA: Nepovolená manipulácia s motorom ruší platnosť typového schválenia tohto výrobku pre EÚ.



Tento výrobok je v súlade s príslušnými smernicami ES.



Tento výrobok je v súlade s príslušnými právnymi predpismi Spojeného kráľovstva.

Bezpečnostné definície

Výstrahy, upozornenia a poznámky slúžia na zdôraznenie mimoriadne dôležitých častí návodu.



VÝSTRAHA: Používa sa, ak pre obsluhu alebo osoby v okolí existuje nebezpečenstvo poranenia alebo smrti v prípade nedodržania pokynov v návode.



VAROVANIE: Používa sa, ak hrozí nebezpečenstvo poškodenia produktu, iných materiálov alebo okolitej oblasti v prípade nedodržania pokynov v návode.

Poznámka: Používa sa na poskytnutie informácií nad rámec nevyhnutných informácií v danej situácii.

Všeobecné bezpečnostné pokyny



VÝSTRAHA: Skôr než budete výrobok používať, prečítajte si nasledujúce výstrahy.

- Pri nesprávnom alebo neopatrnom používaní výrobku sa z neho môže stať nebezpečný nástroj, ktorý môže spôsobiť vážne alebo dokonca smrteľné zranenie. Je nanajvýš dôležité, aby ste si prečítali a porozumeli obsahu tohto návodu na obsluhu.
- Tento výrobok vytvára počas prevádzky elektromagnetické pole. Toto pole môže za určitých okolností spôsobovať rušenie aktívnych alebo pasívnych implantovaných zdravotníckych pomôcok. Zníženie rizika podmienok, ktoré môžu viesť k vážnemu alebo aj smrteľnému poraneniu, si vyžaduje, aby sa osoby s implantovanými pomôckami poradili so svojím lekárom a výrobcom pomôcky ešte pred použitím tohto výrobku.
- Nadmerné vystavenie vibráciám môže viesť k poškodeniu kryného obehu alebo nervovým poškodeniam u ľudí, ktorí majú zhoršený krvný obeh. Pri symptómoch nadmerného vystavenia vibráciám sa obráťte na svojho lekára. Tieto príznaky sú trpnutie, strata citu, chvenie, pichanie, bolesť, strata sily, zmeny vo farbe a stave pleti. Tieto symptómy sa bežne objavujú na prstoch, rukách a zápästiach. Riziko je väčšie pri nízkych teplotách.
- Ak sa vyskytne situácia, v ktorej si nebudete istí, ako postupovať, obráťte sa na odborníka. Kontaktujte predajcu alebo servisné stredisko. Nepoužívajte výrobok, ak to podľa vás presahuje vaše možnosti.
- Používaný tmič výfuku/ochrana pred iskrami a montážna platňa ochrany pred iskrami môžu obsahovať nánosy častíc, ktoré môžu byť karcinogénne. Pri manipulácii s tmičom výfuku/

ochranou pred iskrami sa vyhnite expozícii týmto zlúčeninám. Pred akoukoľvek manipuláciou s tmičom výfuku/ochranou pred iskrami si pozrite *Kontrola tmiča výfuku na strane 369.*

- Majte na pamäti, že operátor je zodpovedný za nehody alebo nebezpečenstvo hroziace iným osobám alebo ich majetku.
- Nikdy nikomu nedovoľte, aby používal výrobok bez toho, že by ste sa najprv ubezpečili, že správne pochopil obsah návodu na obsluhu.
- Nikdy nedovoľte, aby výrobok používali deti alebo aby sa pohybovali v jeho blízkosti. Keďže výrobok je vybavený pružinovým vypínačom a možno ho naštartovať už pomalým a slabým zatiahnutím za držadlo štartéra, môžu za istých okolností dokonca aj malé deti vyvinúť silu potrebnú na naštartovanie výrobku. To môže znamenať riziko vážneho poranenia. Preto odmontujte kryt zapalovacej sviečky vždy, keď výrobok nie je pod dohľadom.
- Výrobok skladujte mimo dosahu detí.
- Nikdy nepoužívajte výrobok pri únave, po požití alkoholu alebo liekov, pretože to môže viesť k zhoršeniu zraku, úsudku alebo koordinácie.
- Nikdy nepoužívajte poškodený výrobok. Vykonávajte kontroly, údržbu a dodržiavajte servisné pokyny uvedené v tejto príručke. Určité opatrenia týkajúce sa servisu a údržby zariadenia musia vykonávať iba školení a kvalifikovaní odborníci. Pozrite si pokyny v časti Údržba.
- Nikdy nepoužívajte výrobok, ktorý bol pozmenený a nezohoduje sa s originálnymi špecifikáciami.

Bezpečnostné pokyny pre prevádzku



VÝSTRAHA: Skôr než budete výrobok používať, prečítajte si nasledujúce výstrahy.

- Nikdy nepoužívajte výrobok za nepriaznivého počasia, napríklad pri veľkom mraze, vo veľmi horúcom alebo vlhkom podnebí.
- Chybné kotúče môžu zvýšiť riziko nehôd.
- Zabezpečte, aby sa počas práce nikto nepriblížil do vzdialenosti menšej ako 15 m.
- Presvedčte sa, že v blízkosti nie sú ľudia ani zvieratá, ktoré by mohli prísť do kontaktu s rezným zariadením.
- Skontrolujte pracovnú oblasť. Odstráňte všetky predmety, ktoré by mohli pri strihaní vyletovať.
- Vždy pracujte v bezpečnej a stabilnej pracovnej polohe.
- Nikdy nenechávajte výrobok bez dozoru so spusteným motorom.

- Dávajte pozor, aby sa ruky a nohy nedostali do kontaktu s rezným zariadením, kým je zapnutý motor.
- Ak sa počas práce v čepeliach čokoľvek zasekne, vypnite motor a počkajte, kým sa rezacie zariadenie úplne nezastaví, až potom čepele uvoľnite. Odpojte kábel vysokého napätia zo zapáľovacej sviečky. Pozrite si časť *Prehľad výrobu na strane 364*.
- Po vypnutí motora počkajte a nedotýkajte sa rezného zariadenia, kým sa úplne nezastaví.
- Dávajte pozor na zvyšky konárov, ktoré môžu odletávať pri rezaní.
- Ak nosíte chrániče sluchu, dávajte pozor na varovné signály alebo výkriky. Vždy si chrániče sluchu skladajte hneď, ako sa motor zastaví.
- Nikdy nepracujte, ak stojíte na rebriku alebo v inej vyvýšenej polohe, ktorá nie je úplne bezpečná.
- Výrobok vždy držte oboma rukami. Výrobok držte pred telom.
- Ak výrobok zasiahne cudzí predmet alebo ak cítite vibrácie, ihneď ho zastavte. Odpojte kábel vysokého napätia zo zapáľovacej sviečky. Skontrolujte, či výrobok nie je poškodený. Akékoľvek poškodenie opravte.
- Skontrolujte, či nie sú uzáver zapáľovacej sviečky a zapáľovací vodič poškodené, aby ste predišli riziku elektrického šoku.
- Skontrolujte, či sú všetky matice a skrutky zatiahnuté.
- Skontrolujte, či je správne namazaná skriňa prevodovky. Pozrite si časť *Mazanie skríne prevodovky na strane 377*.
- Skriňa prevodovky sa počas používania výrobu zohreje. Nedotýkajte sa skrine prevodovky, aby ste predišli popáleniu.
- Pred naštartovaním sa musia nasadiť všetky kryty a ochranné prvky.
- Ak výrobok nepoužívate, vždy je na rezné zariadenie potrebné nasadiť transportný kryt.

Osobné ochranné prostriedky



VÝSTRAHA: Skôr než budete výrobok používať, prečítajte si nasledujúce výstrahy.

- Pri používaní produktu vždy používajte schválené osobné ochranné prostriedky. Osobné ochranné prostriedky nedokážu úplne vylúčiť riziko, ale môžu znížiť vážnosť zranenia v prípade nehody. Váš predajca vám pomôže pri výbere správnych prostriedkov.
- Používajte schválené chrániče sluchu, ktoré zaručujú primeranú redukciu hluku. Dlhodobé vystavenie sa hluku môže spôsobiť trvalé poškodenie sluchu.
- Používajte schválené chrániče očí. Ak používate štít, musíte tiež používať schválené ochranné okuliare. Schválené ochranné okuliare musia zodpovedať

norme ANSI Z87.1 platnej v USA alebo norme EN 166 platnej v krajinách EÚ.

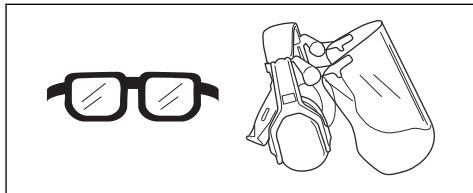

- Keď je to potrebné, používajte rukavice, ako napríklad pri montáži, kontrole alebo čistení rezného zariadenia.

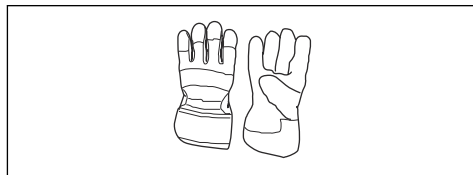

- Noste pevné protišmykové čizmy alebo topánky.



- Používajte odev vyrobený z pevnej tkaniny. Vždy noste pevné, dlhé nohavice a dlhé rukávy. Nepoužívajte voľný odev, ktorý sa môže zachytiť v konároch a vetvách. Nenoste šperky, krátke nohavice, sandále a nebuďte bosí. Vlasy si bezpečne uchyťte nad úrovňou ramien.
- Majte poruke pomôcky na poskytnutie prvej pomoci.

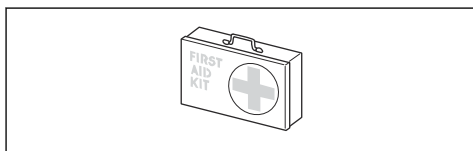

Bezpečnostné zariadenia na výrobku



VÝSTRAHA: Skôr než budete výrobok používať, prečítajte si nasledujúce výstrahy.

- Nepoužívajte produkt, ktorý má chybné bezpečnostné zariadenia.
- Pravidelne kontrolujte bezpečnostné zariadenia. Ak sú bezpečnostné zariadenia chybné, obráťte sa na servisného zástupcu spoločnosti Husqvarna.
- Bezpečnostné zariadenia neupravujte

Kontrola poistky páčky plynu

1. Skontrolujte, či sa poistka páčky plynu (A) a páčka plynu (B) pohybujú voľne a či vratná pružina funguje správne.

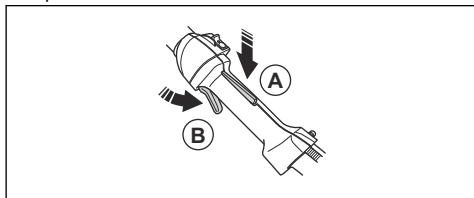

2. Uistite sa, že je páčka plynu zablokovaná v polohe voľnobehu, keď je poistka páčky plynu uvoľnená.

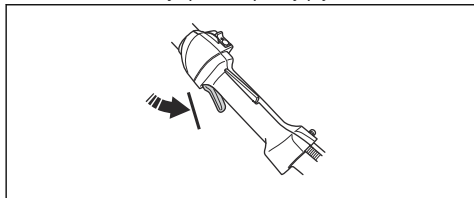

3. Stlačte poistku páčky plynu a uistite sa, že sa po uvoľnení vráti do východiskovej polohy.

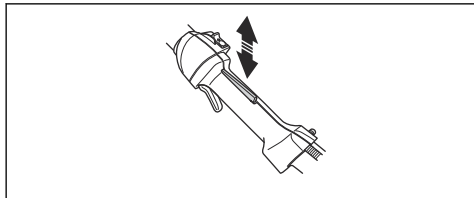

4. Zapnite výrobok. Pozrite si časť *Štartovanie motora na strane 372*. Použite plný plyn.

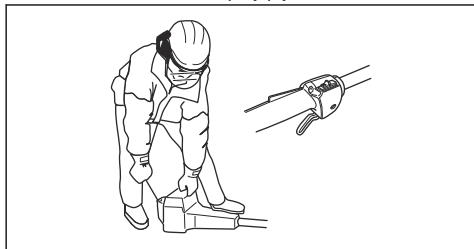

5. Uvoľnite páčku plynu a skontrolujte, či sa čepele zastavia a zostanú stáť.



VÝSTRAHA: Ak sa čepele nezastavia, keď je páčka plynu vo voľnobežnej polohe, musíte nastaviť voľnobežné otáčky karburátora. Pozrite si časť *Nastavenie voľnobežných otáčok na strane 374*.

Kontrola vypínača

1. Naštartujte motor.
2. Posuňte vypínač do polohy Stop a skontrolujte, či sa motor zastavil.

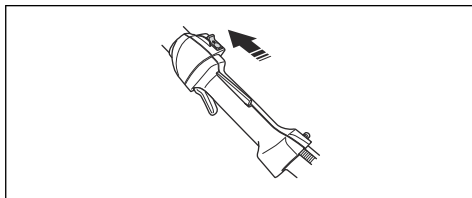

Kontrola chrániča ruky

Chránič ruky chráni pred poranením spôsobeným čepeľami.

1. Zastavte motor.
2. Uistite sa, že je chránič ruky správne pripevnený.

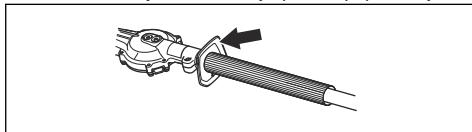

3. Skontrolujte, či chránič ruky nie je poškodený.

Kontrola systému na tmenie vibrácií



VÝSTRAHA: Použitie nesprávne navinutého lanka alebo nesprávneho rezacieho nadstavca zvyšuje úroveň vibrácií.

Systém na tmenie vibrácií zmierňuje chvenie rúk a ramien, čím uľahčuje používanie. Systém na tmenie vibrácií znižuje vibrácie medzi motorovou jednotkou a hriadeľom.

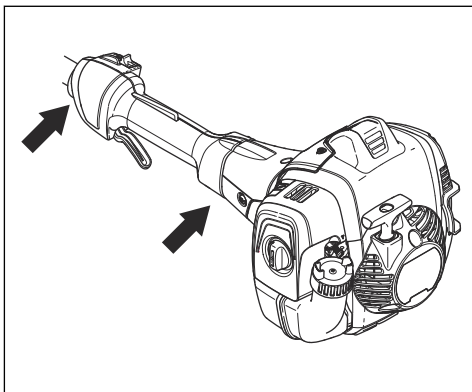

1. Zastavte motor.
2. Vizually skontrolujte prítomnosť prípadných deformácií a poškodení, napríklad prasklín.

3. Skontrolujte, či sú správne nasadené prvky na tlenie vibrácií.

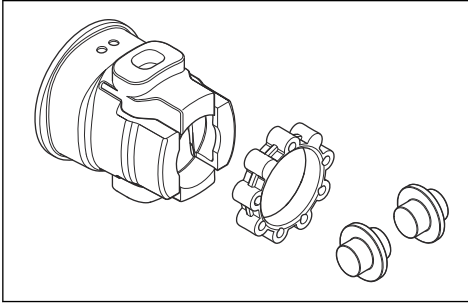

Kontrola tlmiča výfuku



VÝSTRAHA: Používaný tlmíč výfuku/ ochrana pred iskrami a montážna platňa ochrany pred iskrami môže obsahovať častice spaľovania, ktoré môžu byť karcinogénne. Pri čistení a/alebo servise ochrany pred iskrami vždy dbajte na to, aby sa predišlo kontaktu s pokožkou a vdýchnutiu.

- používajte rukavice;
- čistenie a/alebo servis vykonávajte v dobre vetranom priestore;
- na čistenie krytu na ochranu pred iskrami nepoužívajte stlačený vzduch;
- pri čistení ochrany pred iskrami používajte ocelovú kefu a čítte smerom od tela.



VÝSTRAHA: Nepoužívajte produkt s chybným tlmíčom výfuku ani tlmíčom výfuku, ktorý je v zlom stave. Ak je tlmíč výfuku poškodený, výrobok vráťte predajcovi/servisu spoločnosti Husqvarna.

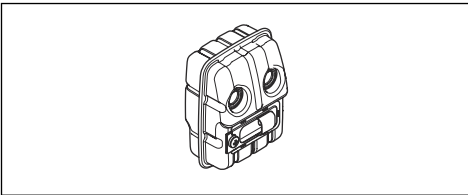

Tlmíč výfuku slúži na udržiavanie minimálnej hladiny hluku a na smerovanie výfukových plynov smerom od obsluhy.

- Pohľadom skontrolujte prítomnosť prípadných poškodení a deformácií.

- Skontrolujte, či je tlmíč výfuku správne pripevnený k výrobku.

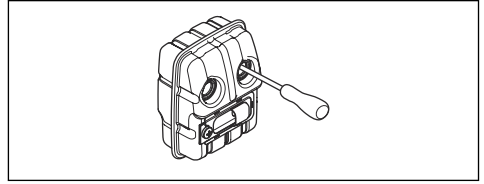

Poznámka: Z výrobku neodmontávajte tlmíč výfuku.

- Ak tlmíč výfuku na výrobku obsahuje kryt na ochranu pred iskrami, pohľadom ho skontrolujte. Ak je sitko lapača iskier poškodené, vymeňte ho.
 - a) Ak je kryt na ochranu pred iskrami zanesený, vyčistite ho. V dôsledku zaneseného krytu na ochranu pred iskrami sa motor príliš prehrieva, čo môže viesť k poškodeniu valcov a piestov.
 - b) Skontrolujte správne upevnenie sitka lapača iskier.

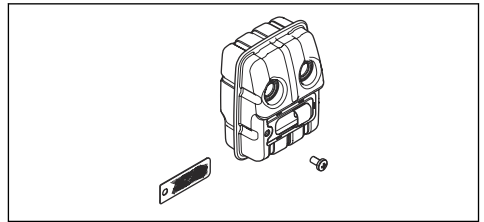

Kontrola čepelí a chrániča čepelí

Vonkajšia časť čepelí plní funkciu chrániča čepelí. Chránič čepelí zabráňuje poraneniam v dôsledku porezania.

1. Zastavte motor a skontrolujte, či sa čepelie zastavia.
2. Odmontujte kryt zapaľovacej sviečky od sviečky.
3. Používajte ochranné rukavice.
4. Skontrolujte, či nôž a chránič noža nie sú poškodené ani ohnuté. Poškodenú alebo ohnutú čepel, prípadne poškodený chránič čepelí treba vždy vymeniť.
5. Skontrolujte, či sú skrutky na čepeliach a chrániči čepelí dobre zaskrutkované.

Bezpečnosť paliva



VÝSTRAHA: Skôr než budete výrobok používať, prečítajte si nasledujúce výstrahy.

- Palivo nezmiešavajte v interiéri ani v blízkosti zdroja tepla.
- Výrobok neštartujte, ak sú na ňom zvyšky paliva alebo motorového oleja. Odstráňte neželané palivo/ olej a nechajte výrobok vyschnúť. Odstráňte z výrobku neželané palivo.

- Ak vylejete palivo na odev, okamžite sa prezlečte.
- Dávajte pozor, aby ste si palivo nevyliali na telo, pretože môže spôsobiť poranenie. Ak si palivo vylejete na telo, umyte sa pomocou mydla a vody.
- Motor neštartujte, ak olej alebo palivo vylejete na výrobok alebo na svoje telo.
- Výrobok neštartujte, ak sa na motore vyskytuje netesnosť. Pravidelne kontrolujte výskyt netesností na motore.
- Pri manipulácii s palivom zachovajte opatnosť. Palivo je horľavá látka a výpary z paliva sú výbušné a môžu spôsobiť poranenia alebo smrť.
- Vyhňte sa vdychovaniu výparov paliva, pretože môžu spôsobiť poranenie. Zabezpečte dostatočné prúdenie vzduchu.
- V blízkosti paliva alebo motora nefajčite.
- Neukladajte do blízkosti paliva alebo motora teplé predmety.
- Nedopĺňajte palivo, keď je zapnutý motor.
- Pred dopĺňaním paliva sa uistite, že motor vychladol.
- Pred dopĺňaním paliva pomaly otvorte veko palivovej nádrže a opatrne uvoľnite tlak.
- Palivo do motora nedopĺňajte v interiéri. Nedostatočné prúdenie vzduchu môže spôsobiť poranenie alebo smrť v dôsledku udusenia alebo otravy oxidom uhoľnatým.
- Starostlivo utiahnite veko palivovej nádrže, inak hrozí riziko vzniku požiaru.
- Pred spustením premiestnite výrobok minimálne 3 m od miesta, na ktorom ste doplnili palivo do nádrže.
- Neprepĺňajte palivovú nádrž.
- Pri premiestňovaní výrobku alebo nádoby na palivo sa uistite, že z nich nevyteká palivo.
- Výrobok ani nádobu na palivo neukladajte na miesta s otvoreným ohňom, iskrami alebo trvalým plameňom. Uistite sa, že sa na mieste, na ktorom výrobok uskladníte, nenachádza otvorený oheň.
- Na premiestnenie alebo uskladnenie paliva používajte len schválené nádoby.
- Pred dlhodobým uskladnením vyprázdňte palivovú nádrž. Pri likvidácii paliva dodržiavajte miestne právne predpisy.

- Pred dlhodobým uskladnením výrobok vyčistite.
- Pred odložením odmontujte z výrobku kryt zapalovacej sviečky, aby ste sa uistili, že nedôjde k náhodnému spusteniu motora.

Bezpečnostné pokyny pre údržbu



VÝSTRAHA: Skôr než budete výrobok používať, prečítajte si nasledujúce výstrahy.

- Zastavte motor a skontrolujte, či sa rezné zariadenie zastaví. Pred vykonávaním údržby nechajte produkt vychladnúť.
- Pred vykonávaním údržby odpojte kryt zapalovacej sviečky.
- Výfukové plyny z motora obsahujú oxid uhoľnatý, plyn bez zápachu, ktorý je jedovatý, veľmi nebezpečný a môže spôsobiť smrť. Produkt neštartujte v interiéri ani v uzavretých priestoroch.
- Výfukové plyny z motora sú horúce a môžu obsahovať iskry. Nepoužívajte výrobok vo vnútri ani v blízkosti horľavého materiálu.
- Príslušenstvo a úprava výrobku, ktoré neschválil výrobca, môžu spôsobiť vážne poranenia alebo smrť. Výrobok neupravujte. Vždy používajte originálne príslušenstvo.
- Nepravidelná a nesprávne vykonaná údržba zvyšuje nebezpečenstvo poranenia a poškodenia výrobku.
- Vykonávajte len údržbu odporúčanú v tomto návode na obsluhu. Vykonanie všetkých ostatných servisných úkonov ponechajte na schváleného servisného zástupcu spoločnosti Husqvarna.
- Výrobok nechajte pravidelne kontrolovať kvôli údržbe u schváleného servisného zástupcu spoločnosti Husqvarna.
- Vymeňte všetky poškodené, opotrebované alebo zlomené diely.

Montáž

Úvod



VÝSTRAHA: Pred montážou výrobku si prečítajte kapitolu o bezpečnosti a uistite sa, že rozumiete informáciám, ktoré sa v nej uvádzajú.

Inštalácia rezného zariadenia

1. Uvoľníte skrutku na reznom zariadení (A).

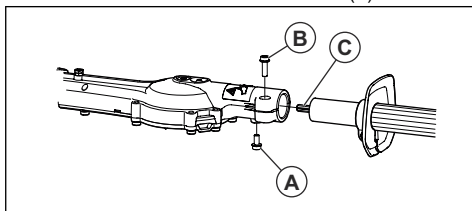

2. Vložte hriadeľ do rezného zariadenia. Zarovnaj te skrutku (A) s otvorom v hriadeľi.



VAROVANIE: Skontrolujte, či hnací hriadeľ (C) zapadol do prevodu v reznom zariadení.

3. Prstami utiahnite skrutku (A). Uistite sa, že skrutka (A) zapadne do otvoru v hriadeľi.
4. Úplne utiahnite skrutku (A).
5. Úplne utiahnite skrutku (B).

Prevádzka

Úvod



VÝSTRAHA: Pred používaním výrobku si prečítajte kapitolu o bezpečnosti a uistite sa, že rozumiete informáciám, ktoré sa v nej uvádzajú.

Postup pred používaním výrobku

- Skontrolujte pracovnú oblasť a odstráňte všetky voľne položené predmety.
- Skontrolujte rezné zariadenie. Pozrite si časť *Kontrola čepelí a chrániča čepelí na strane 369*.
- Uistite sa, že je skriňa prevodovky správne namazaná.
- Skontrolujte správnu funkčnosť bezpečnostných zariadení výrobku. Výrobok nepoužívajte, ak nie sú všetky bezpečnostné zariadenia nainštalované správne.
- Uistite sa, že sú všetky skrutky a matice dotiahnuté.
- Pred spustením výrobku sa uistite, že sú všetky kryty správne upevnené a nie sú poškodené.
- Skontrolujte, či sa pri chode motora na voľnobeh rezné zariadenie zastaví.

Palivo

Tento výrobok má dvojtaktný motor.



VAROVANIE: Nesprávny typ paliva môže poškodiť motor. Používajte zmes benzínu a dvojtaktného oleja.

Namiešané palivo

- Na dosiahnutie najlepšieho výkonu a maximalizáciu životnosti motora použite namiešané alkylátové palivo Husqvarna. Toto palivo obsahuje v porovnaní s bežným palivom menej škodlivých látok, čo znižuje objem škodlivých výfukových plynov. Množstvo zvyškov po spaľovaní je pri tomto palive nižšie, čo udržuje komponenty motora čistejšie.

Miešanie paliva

Benzín

- Používajte kvalitný bezolovnatý benzín s max. 10 % etanolu.



VAROVANIE: Nepoužívajte benzín s oktánovým číslom menším než 90 RON/87 AKI. Použitie nižšieho oktánového čísla môže spôsobiť klepanie motora, ktoré môže viesť k poškodeniu motora.

Dvojtaktný olej

- Na dosiahnutie najlepších výsledkov používajte dvojtaktný olej Husqvarna.
- Ak nemáte k dispozícii dvojtaktný olej Husqvarna, môžete použiť iný dvojtaktný olej vysokej kvality, ktorý je určený pre vzduchom chladené motory. S výberom správneho oleja vám poradí váš servisný predajca.



VAROVANIE: Nepoužívajte olej pre dvojtaktné motory určený pre vodou chladené motory, niekedy označovaný aj ako olej pre lodné motory. Nepoužívajte oleje určené pre štvortaktné motory.

Vytvorenie zmesi benzínu a oleja pre dvojtaktné motory

Benzín, liter	Olej pre dvojtaktné motory, liter
	2 % (50:1)
5	0,10
10	0,20
15	0,30
20	0,40



VAROVANIE: Pri miešaní malého množstva paliva môžu malé chyby výrazne ovplyvniť pomer zmesi. Opatrne odmerajte množstvo oleja, aby ste získali správnu zmes.

Štartovanie motora



VÝSTRAHA: Pri spúšťaní výrobku udržujte minimálnu vzdialenosť 15 m od ľudí a zvierat. Hrozí nebezpečenstvo, že sa rezné zariadenie začne pohybovať.

1. Nastavte ovládanie sýtiča do polohy sýtiča.

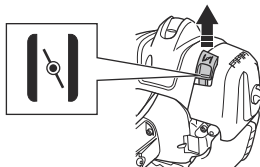

2. Stláčajte balónik pumpy, kým sa balónik nezačne plniť palivom.

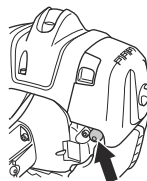

Poznámka: Nie je potrebné úplne naplniť balónik pumpy.

3. Ľavou rukou držte telo výrobku na zemi. Nevykladajte si na výrobok nohy.



4. Pomaly ťahajte štartovacie lanko, kým nepocítite istý odpor, a následne štartovacie lanko potiahnite silou.



VÝSTRAHA: Štartovacie lanko si neovíjajte okolo ruky.

5. Pokračujte v ťahaní rukoväte štartovacieho lanka, kým motor nenaštartuje.

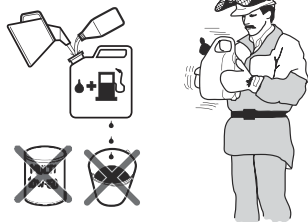

1. Polovicu množstva benzínu nalejte do čistej nádoby na palivo.
2. Pridajte celú dávku oleja.
3. Zmes paliva premiešajte.
4. Do nádoby pridajte zvyšné množstvo benzínu.
5. Zmes paliva opatrne premiešajte.



VAROVANIE: Zmes paliva nemiešajte na viac ako 1 mesiac.

Doplňanie paliva do palivovej nádrže

1. Zastavte motor a nechajte ho vychladnúť.
2. Vyčistite priestor okolo veka palivovej nádrže.



3. Zatraste nádobou a skontrolujte, či je palivo úplne zmiešané.
4. Pomaly odstráňte veko palivovej nádrže a uvoľnite tlak.
5. Nalejte palivo do palivovej nádrže.



VAROVANIE: Skontrolujte, či v palivovej nádrži nie je príliš veľa paliva. Pri zahrievaní sa palivo rozširuje.

6. Uťahnite veko palivovej nádrže.
7. Pred štartovaním motora sa s výrobkom vzdialte od miesta dopĺňania a od zdroja paliva minimálne o 3 m/10 stôp.

Poznámka: Ak chcete zistiť, kde sa palivová nádrž nachádza na vašom výrobku, pozrite si časť *Prehľad výrobku na strane 364*.



VAROVANIE: Nevytáhuje štartovaciu šnúru úplne von a nepúšťajte rukoväť štartovacej šnúry. Pomaly uvoľníte štartovaciu šnúru, aby ste zabránili poškodeniu výrobku.

- Po naštartovaní motora nastavte ovládanie sýtiča do polohy prevádzky a aplikujte plný plyn. Páčka plynu sa automaticky deaktivuje zo štartovacej polohy.
- Uistite sa, že motor pracuje bez problémov.



VÝSTRAHA: Aby ste zabránili úrazu elektrickým prúdom, výrobok nepoužívajte, ak je poškodený kryt zapáľovacej sviečky.

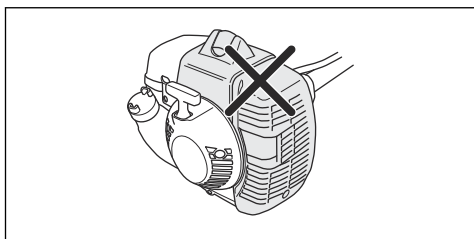

Poznámka: Pri štartovaní výrobku so zahriatym motorom nie je potrebné používať ovládanie sýtiča.

Vypnutie výrobku

- Motor môžete zastaviť posunutím vypínača do polohy zastavenia.



VAROVANIE: Vypínač sa automaticky vráti do polohy prevádzky.

Prevádzka produktu

- Štartujte výrobok pri zemi a pri rezaní bočných častí plota posúvajte výrobok smerom nahor pozdĺž plota.

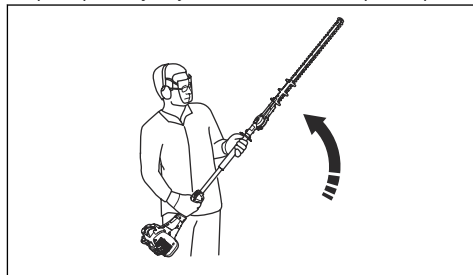

- Upravte otáčky tak, aby zodpovedali zaťaženiu pri práci.
- Dávajte pozor, aby sa motor nedotýkal plota.
- Na zabezpečenie stabilnej polohy pri práci držte výrobok v blízkosti tela.

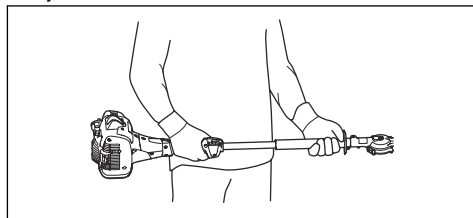

- Dávajte pozor, aby sa špička rezného zariadenia nedotýkala zeme.
- Buďte opatrní a pracujte pomaly, kým sa správne neodrežú všetky halúzky.

Údržba

Úvod

že rozumiete informáciám, ktoré sú v nej uvedené.



VÝSTRAHA: Pred údržbou výrobku si prečítajte kapitolu o bezpečnosti a uistite sa,

Plán údržby

Údržba	Pred prevádzkou	Po 40 h	Po 100 h
Vyčistíte vonkajšie povrchy.		Po každom použití.	
Z tlmíča výfuku, výfukového potrubia a motora odstráňte listy, nečistoty a nežiaduce mazivo.		Po každom použití.	
Skontrolujte, či sa pri voľnobehu nepohybuje rezné zariadenie.	X		

Údržba	Pred pre- vádzkou	Po 40 h	Po 100 h
Skontrolujte vypínač. V časti <i>Kontrola vypínača na strane 368</i> .	X		
Skontrolujte, či nie je rezné zariadenie poškodené alebo prasknuté. V prípade poškodenia vykonajte výmenu.	X		
Skontrolujte, či nie je chránič ruky poškodený alebo prasknutý. V prípade poškodenia vykonajte výmenu.	X		
Vykonajte kontrolu páčky plynu a poistky páčky plynu. V časti <i>Kontrola poistky páčky plynu na strane 368</i> .	X		
Skontrolujte tesnosť motora, palivovej nádrže a palivovej hadice.	X		
Dotiahnite matice a skrutky.	X		
Skontrolujte, či štartér a štartovacie nie sú poškodené.		X	
Skontrolujte, či sú skrutky, ktorými sú nože prichytené k sebe, správne utiahnuté.		X	
Vyčistite vzduchový filter. V prípade používania v priestoroch s prachom čistite častejšie. V prípade poškodenia vykonajte výmenu.		X	
Skontrolujte prvky na tlmenie vibrácií, či nie sú poškodené alebo prasknuté. V prípade poškodenia vykonajte výmenu.		X	
Vyčistite vonkajší povrch zapaľovacej sviečky a jej okolie. Vyberte zapaľovaciu sviečku a zmerajte medzeru medzi elektródami. Nastavte medzeru medzi elektródami alebo vymeňte zapaľovaciu sviečku. V časti <i>Kontrola zapaľovacej sviečky na strane 376</i> .		X	
Vyčistite chladiaci systém.		X	
Vyčistite vonkajší povrch karburátora a jeho okolie.		X	
Skontrolujte, či nie je palivový filter znečistený a či nie je palivová hadica prasknutá alebo inak poškodená. V prípade poškodenia vykonajte výmenu.			X
Očistite alebo vymeňte sitko na ochranu pred iskrami v tlmíči. V časti <i>Kontrola tlmíča výfuku na strane 369</i> .		X	
Vyčistite vnútorný povrch palivovej nádrže.			X
Vymeňte zapaľovaciu sviečku.			X
Skontrolujte opotrebovanie spojky, pružiny spojky a bubna spojky. V prípade poškodenia nechajte vymeniť schváleným servisným predajcom.			X
Skontrolujte, či je skriňa prevodovky naplnená mazivom.			X
Skontrolujte všetky káble a pripojenia.			X

Nastavenie voľnobežných otáčok

- Očistite vzduchový filter a pripevnite kryt vzduchového filtra.
- Zapnite výrobný blok. Pozrite si časť *Štartovanie motora na strane 372*.

3. Otáčajte nastavovaciu skrutku voľnobehu T v smere hodinových ručičiek, kým sa rezné zariadenie nezačne pohybovať.

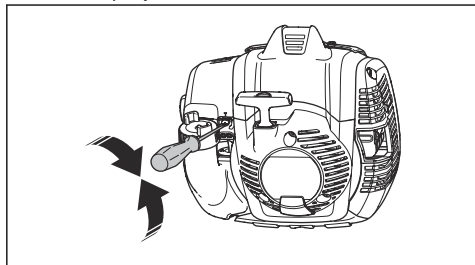

4. Otáčajte nastavovaciu skrutku voľnobehu proti smeru hodinových ručičiek, kým sa rezné zariadenie nezastaví.



VÝSTRAHA: Ak sa pri úprave rýchlosti voľnobehu rezné zariadenie nezastaví, obráťte sa na najbližšieho servisného predajcu. Nepoužívajte výrobok, kým nebol správne nastavený alebo opravený.

Poznámka: Voľnobežné otáčky sú nastavené správne, ak motor beží plynulo vo všetkých polohách. Informácie o odporúčaných voľnobežných otáčkach nájdete v časti .

Údržba tlmíča výfuku

Tlmíč výfuku znižuje hladinu hluku a smeruje výfukové plyny motora mimo obsluhujúceho pracovníka.



VÝSTRAHA: Tlmíče výfuku s katalyzátorom sa počas prevádzky veľmi zahrejú a zostanú horúce určitý čas po zastavení výrobku. Platí to aj pri voľnobehu. Ak sa dotknete výrobku, môžete si popáliť pokožku. Myslite na nebezpečenstvo vzniku požiaru.

1. Zastavte výrobok a nechajte ho vychladnúť.
2. Zložte kryt tlmíča výfuku.

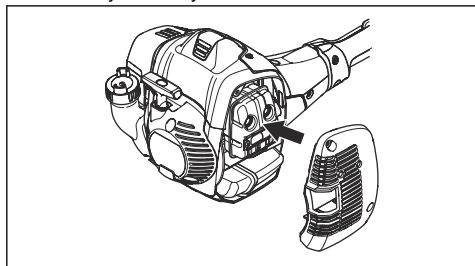

3. Odmontujte skrutku sitka lapača iskier.

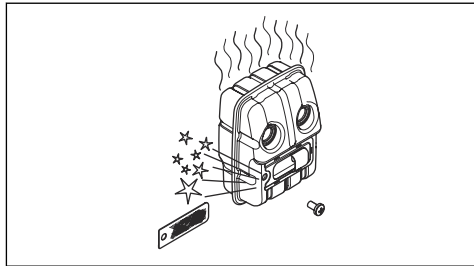

4. Ak je sitko lapača iskier zanesené, vyčistite ho. Ak je poškodené, vymeňte ho.



VAROVANIE: Ak je sitko lapača iskier poškodené, je potrebné vymeniť ho. Nepoužívajte výrobok, ak sitko lapača iskier na tlmíči výfuku chýba alebo je poškodené.



VAROVANIE: Ak je sitko lapača iskier často zanesené, môže to znamenať, že sa znížil výkon katalyzátora. Spojte sa so servisným predajcom, aby tlmíč výfuku skontroloval. Zanesené sitko lapača iskier spôsobí prehriatie a môže spôsobiť poškodenie valca a piestu.

Chladiaci systém

Výrobok disponuje chladiacim systémom uchovávajúcim najnižšiu možnú prevádzkovú teplotu.

Kefkou vyčistíte komponenty chladiaceho systému raz týždenne, v náročných podmienkach častejšie. Znečistený alebo zablokovaný chladiaci systém má za následok prehriatie výrobku, čo spôsobí poškodenie piestu a valca.

Chladiaci systém sa skladá z nasledujúcich komponentov:

1. Nasávanie vzduchu na štartéri.
2. Rebrá na zotrvačníku.
3. Chladiace rebrá na valci.
4. Kryt valca.
5. Kryt tlmíča výfuku.
6. Platňa tlmíča výfuku.

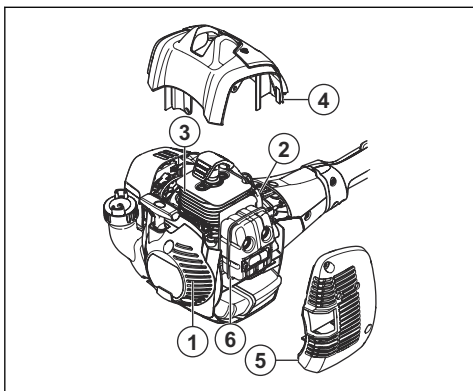

- príliš veľkej spotrebe paliva.

V extrémne prašnom prostredí čistite vzduchový filter každých 25 hodín alebo častejšie.

Čistenie vzduchového filtra



VAROVANIE: Vzduchový filter, ktorý je poškodený, veľmi špinavý alebo nasiaknutý palivom sa vždy musí vymeniť.

Ak vzduchový filter používate dlhší čas, nemožno ho úplne vyčistiť. Vzduchový filter v pravidelných intervaloch vymeňte za nový.

1. Posuňte páčku sýtiča nahor, aby sa zatvorila klapka sýtiča.

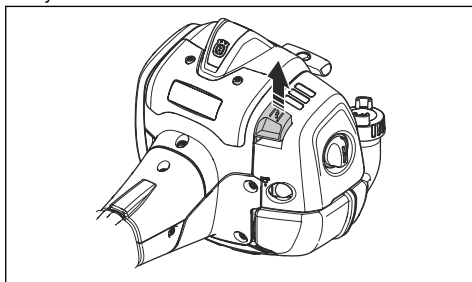

2. Odstráňte kryt vzduchového filtra a vzduchový filter.

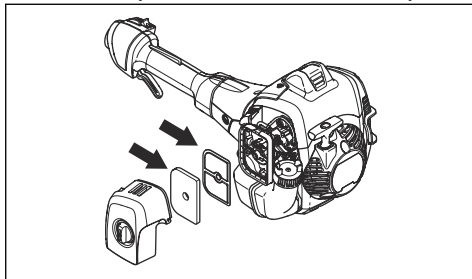

3. Očistite vzduchový filter teplou mydlovou vodou.
4. Ak je vzduchový filter príliš znečistený a nie je možné ho vyčistiť, vymeňte ho. Poškodený vzduchový filter vždy vymeňte.
5. Vyčistite aj vnútorný povrch krytu filtra. Použite na to vzduch alebo kefku.
6. Skontrolujte povrch gumového tesnenia. V prípade poškodenia vymeňte filter na gumovom tesnení.
7. Pred montážou sa uistite, že je filter suchý.

Applikácia oleja na penový vzduchový filter



VAROVANIE: Vždy používajte Husqvarna špeciálny olej na vzduchový filter. Nepoužívajte iné typy olejov.

Kontrola zapalovacej sviečky



VAROVANIE: Vždy používajte odporúčaný typ zapalovacej sviečky. Nesprávny typ zapalovacej sviečky môže spôsobiť poškodenie výrobku.

- Ak má motor slabý výkon, ťažko sa štartuje alebo pri voľnobežných otáčkach nefunguje správne, skontrolujte zapalovaciu sviečku.
- Ak chcete znížiť riziko prítomnosti neželaného materiálu na elektródach zapalovacej sviečky, postupujte takto:
 - a) Uistite sa, že voľnobežné otáčky sú správne nastavené.
 - b) Uistite sa, že používate správnu zmes paliva.
 - c) Uistite sa, že je čistý vzduchový filter.
- Ak je zapalovacia sviečka znečistená, očistite ju a skontrolujte, či je medzera medzi elektródami správna. Pozrite si časť *Technické údaje na strane 379*.

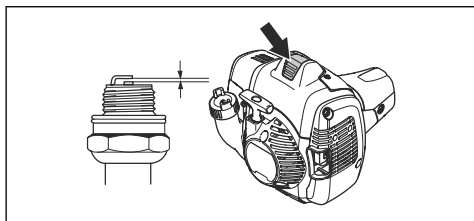

- V prípade potreby vymeňte zapalovaciu sviečku.

Vzduchový filter

Odstráňte prach a nečistoty zo vzduchového filtra, aby ste ho udržali čistý a zabránili tak:

- poruchám karburátora,
- problémom pri štartovaní,
- strate výkonu motora,
- zbytočnému opotrebovaniu častí motora,



VÝSTRAHA: Nasadte si ochranné rukavice. Olej vzduchového filtra môže spôsobiť podráždenie pokožky.

1. Vložte penový vzduchový filter do plastového vrečka.
2. Nalejte do plastového vrečka olej.
3. Stláčaním plastového vrečka sa uistite, že sa olej rovnomerne naniesie na celý penový vzduchový filter.
4. Kým sa penový vzduchový filter nachádza v plastovom vrečku, vytlačte z neho prebytočný olej.

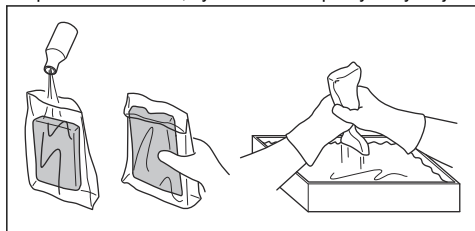

Mazanie skrine prevodovky



VÝSTRAHA: Nedotýkajte sa skrine prevodovky bezprostredne po používaní výrobku. Skriňa prevodovky je horúca a môže spôsobiť poranenia.

- Použite špeciálne mazivo Husqvarna. Ak potrebujete ďalšie informácie o odporúčanom mazive, obráťte sa na servisného predajcu.
- Doplňte mazivo cez maznicu.

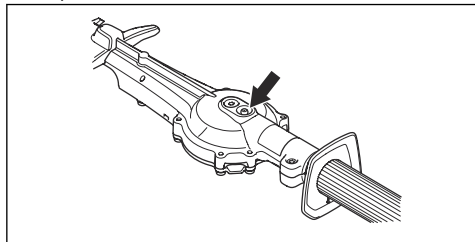

VAROVANIE: Skriňu prevodovky nenapĺňajte mazivom na maximum.

Čistenie a mazanie čepelí

1. Pred použitím a po použití výrobku odstráňte z nožov nežiaduci materiál.
2. Pred uskladnením na dlhé obdobia nože namažte.

Poznámka: Ak potrebujete ďalšie informácie o odporúčaných čistiacich prostriedkoch a mazivách, obráťte sa na servisného predajcu.

Kontrola čepelí

1. Odstráňte uzáver na zásuvke skrine prevodovky.
2. Zastrčte kombinovaný kľúč do zásuvky skrine prevodovky a otáčajte v smere a proti smeru hodinových ručičiek. Skontrolujte, či sa čepele voľne pohybujú.

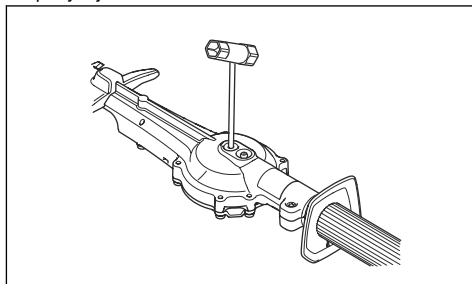

3. Skontrolujte, či nie sú poškodené a zdeformované okraje čepelí.
4. Pomocou pilníka odstráňte ostriny na čepeliach.

Riešenie problémov

Motor neštartuje		
Problém	Možná príčina	Odporúčaný krok
Západky štartéra	Západky štartéra sa voľne nepohybujú.	Nastavte alebo vymeňte západky štartéra.
		Vyčistite okolie západiek štartéra.
		Obráťte sa na schváleného servisného predajcu.
Palivová nádrž	Nesprávny typ paliva.	Vypustíte obsah a použijete správne palivo.

Motor neštartuje		
Problém	Možná příčina	Odporúčany krok
Karburátor	Nesprávne voľnobežné otáčky.	Upravte voľnobežné otáčky.
Žiadna iskra	Zapaľovacia sviečka je špinavá alebo mokrá.	Uistite sa, že je zapaľovacia sviečka suchá a čistá.
	Nesprávna medzera medzi elektródami.	Vyčistite zapaľovaciu sviečku. Skontrolujte, či je medzera medzi elektródami zapaľovacej sviečky správna. Skontrolujte, či je zapaľovacia sviečka nainštalovaná s tlmivým. Informácie o správnej medzere medzi elektródami nájdete v časti <i>Technické údaje na strane 379</i> .
Zapaľovacia sviečka	Zapaľovacia sviečka je uvoľnená.	Utiahnite zapaľovaciu sviečku.

Motor naštartuje, no znova sa vypne		
Problém	Možná příčina	Odporúčany krok
Palivová nádrž	Nesprávny typ paliva.	Vypustite obsah a použite správne palivo.
Karburátor	Nesprávne voľnobežné otáčky.	Upravte voľnobežné otáčky. Pozrite si časť <i>Nastavenie voľnobežných otáčok na strane 374</i> . V prípade potreby sa obráťte na svojho servisného predajcu.
Vzduchový filter	Zanesený vzduchový filter.	Vyčistite vzduchový filter.

Čepel'		
Problém	Možné príčiny	Odporúčany krok
Nôž sa pohybuje pomaly alebo sa nepohybuje.	Nôž je zablokovaný alebo poškodený.	Očistite nože od neželaného materiálu. Pozrite si časť <i>Čistenie a mazanie čepelí na strane 377</i> . Odstráňte z noža ostriny – pozrite si časť <i>Kontrola čepelí na strane 377</i> . Ak sú kotúč alebo nože poškodené, vymeňte ich.
Nôž nereže ľahko.	Nôž nie je ostrý alebo je poškodený.	Nabrúste nôž – pozrite si časť <i>Kontrola čepelí na strane 377</i> . Ak sú kotúč alebo nože poškodené, vymeňte ich.
Nôž sa zahrieva.	Medzi nožmi dochádza k treniu.	Odstráňte z noža ostriny a namažte ho. Pozrite si časť <i>Kontrola čepelí na strane 377</i> .

Preprava, skladovanie a likvidácia

Preprava a uskladnenie

- Výrobok nechajte pred uskladnením vždy vychladnúť.

- Pri uskladňovaní a preprave výrobku a paliva sa uistite, že nedochádza k úniku kvapaliny a výparov. Iskry alebo otvorené plamene, napr. z elektrických zariadení alebo bojlerov, môžu vyvolať požiar.

- Na uskladnenie a prepravu paliva vždy používajte schválené kanistre.
- Pred prepravou alebo dlhodobým uskladnením vyprázdňte palivovú nádrž. Palivo zlikvidujte v príslušnom zariadení na likvidáciu.
- Počas prepravy a skladovania nasadte transportný kryt.
- Odmontujte kryt zapáľovacej sviečky od sviečky.
- Pred prepravou výrobok upevnite. Presvedčte sa, že sa ním nedá pohnúť.
- Pred dlhodobým uskladnením výrobok vyčistite a vykonajte jeho servis.

Technické údaje

Technické údaje

	525HF3S
Motor	
Objem valca, cm ³	24,5
Vŕtanie valca, mm	34
Zdvih, mm	27
Voľnobežné otáčky, ot./min	3 000
Odporúčané max. otáčky, ot./min	12 000
Max. výkon motora podľa normy ISO 8893, kW/hp pri ot./min	0,9/8500
Tlmič výfuku s katalyzátorom	Áno
Zapaľovací systém s reguláciou otáčok	Áno
Systém zapáľovania	
Zapaľovacia sviečka	NGK BPM8Y
Vzdialenosť elektród, mm	0,65
Systém paliva a mazania	
Objem palivovej nádrže, l/cm ³	0,5/500
Hmotnosť	
Bez paliva, kg	6,1
Emisie hluku ⁶¹	
Nameraná úroveň hlučnosti dB(A)	105
Zaručená úroveň hlučnosti L _{WA} dB(A)	106
Úrovne hlučnosti ⁶²	
Ekvivalentná hladina akustického tlaku pri uchu používateľa meraná podľa normy ISO 22868, dB(A)	92

⁶¹ Hladina hluku meraná ako akustický tlak (L_{WA}) v súlade s európskou smernicou 2000/14/ES. Uvádzaná hladina akustického výkonu pre výrobok bola meraná s originálnym rezacím nadstavcom, ktorý produkuje najvyššiu úroveň. Rozdiel medzi zaručeným a nameraným akustickým výkonom spočíva v tom, že zaručený akustický výkon zahŕňa aj rozptyl výsledkov merania a rozdiely medzi jednotlivými výrobkami rovnakého modelu v súlade so smernicou 2000/14/ES.

⁶² Uvádzané údaje pre ekvivalentnú hladinu akustického hluku stroja majú typický štatistický rozptyl (štandardnú odchýlku) 1 dB (A).

	525HF3S
Úrovne vibrácií ⁶³	
Ekvivalentné hladiny vibrácií ($a_{hv,eq}$) na rukovätiach merané podľa normy ISO 22867, m/s^2 :	
Vpredu/vzadu, mm/s^2	3,9/2,9
Čepele	
Dĺžka, mm	650
Rýchlosť čepelí, rezy/min	4339

⁶³ Uvádzané údaje pre ekvivalentnú hladinu vibrácií majú typický štatistický rozptyl (štandardnú odchýlku) $1 m/s^2$.

Vyhlásenie o zhode

Vyhlásenie o zhode EÚ

My, spoločnosť **Husqvarna AB**, SE-561 82 Huskvarna, Švédsko, tel.: +46-36-146500, vyhlasujeme s plnou zodpovednosťou, že výrobok:

Popis	Plotostrihy
Značka	Husqvarna
Typ/model	525HF3S
Identifikácia	Výrobné čísla od roku 2022 a novšie

plne spĺňa nasledujúce smernice a nariadenia EÚ:

Smernice/Nariadenia	Popis
2006/42/ES	„o strojových zariadeniach“
2014/30/EÚ	„o elektromagnetickej kompatibilite“
2000/14/ES	„týkajúca sa emisie hluku v prostredí pochádzajúcu zo zariadení používaných vo voľnom priestranstve, príloha V“
2011/65/EÚ	„o obmedzení používania určitých nebezpečných látok v elektrických a elektronických zariadeniach“

a že sa pri ňom uplatňujú nasledujúce normy a technické špecifikácie;

EN ISO 12100:2010

EN ISO 10517:2019

EN ISO 63000:2018

EN ISO 14982:2009

Spoločnosť RISE SMP Svensk maskinprovning AB, Box 7035, SE-750 07 Uppsala, Švédsko, vykonala skúšku dobrovoľného typu v mene spoločnosti Husqvarna AB.

Číslo certifikátu: SEC/14/2406

RISE SMP Svensk Maskinprovning AB, Box 7035, SE--750 07 Uppsala, Švédsko, osvedčil zhodu so smernicou Rady z 8. mája 2000 „týkajúcou sa vplyvu hluku na životné prostredie“ 2000/14/ES.

Huskvarna, Mar 14, 2022

Stefan Holmberg

riadiateľ výskumu a vývoja, oddelenie riadenia technológií

Husqvarna AB

Zodpovedný za technickú dokumentáciu



VSEBINA

Uvod.....	382	Odpravljanje težav.....	395
Varnost.....	383	Transport skladiščenje in odstranitev.....	396
Montaža.....	388	Tehnični podatki.....	397
Delovanje.....	389	Izjava o skladnosti.....	399
Vzdrževanje.....	391		

Uvod

Opis izdelka

Izdelek je model višinskega obrezovalnika žive meje z motorjem z notranjim zgorevanjem.

Namen uporabe

Izdelek uporabljajte za obrezovanje vej in vejic. Izdelka ne uporabljajte za druga opravila.

Pregled izdelka

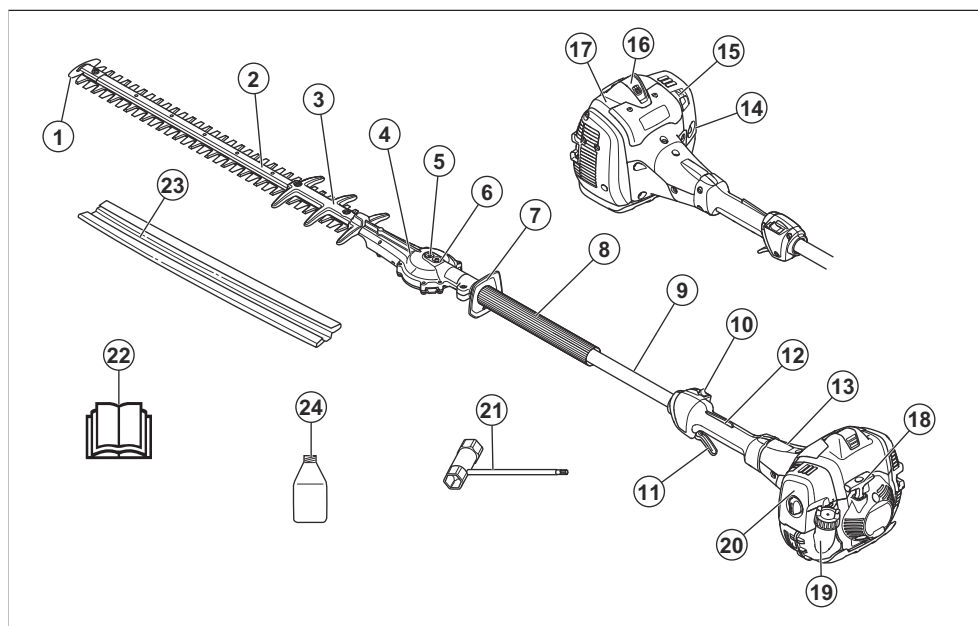

- | | |
|---------------------------------------|---|
| 1. Ščitnik konice rezila | 13. Pokrov sklopke |
| 2. Rezalna enota | 14. Membrana črpalke goriva |
| 3. Ščitnik rezila | 15. Ročica čoka |
| 4. Hitrosti | 16. Kapica vžigalne svečke in vžigalna svečka |
| 5. Odprtina za ročno sprostitev rezil | 17. Pokrov valja |
| 6. Mazalno mesto za mast | 18. Ročica zaganjalne vrvice |
| 7. Ščitnik roke | 19. Posoda za gorivo |
| 8. Sprednji ročaj | 20. Pokrov zračnega filtra |
| 9. Gred | 21. Kombiniran ključ |
| 10. Izklopno stikalo | 22. Navodila za uporabo |
| 11. Ročica plina | 23. Transportna zaščita |
| 12. Zaklep ročice plina | 24. 2-taktno olje. Ni vključeno za vse trge. |

Simboli na izdelku



OPOZORILO: Ta izdelek je lahko nevaren in lahko povzroči hude poškodbe oziroma smrt uporabnika ali drugih. Bodite previdni in uporabljajte izdelek pravilno.



Pred uporabo tega izdelka morate pozorno prebrati navodila za uporabo ter jih razumeti.



Na območjih, kjer bi lahko na vas padel kakšen predmet, uporabljajte zaščitno čelado. Uporabljajte odobreno zaščito za sluh. Uporabljajte odobreno zaščito oči.

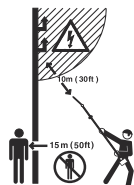

V tem izdelku ni električne izolacije. Če se izdelek dotakne ali se približa visokonapetostnim vodnikom, lahko povzroči resne poškodbe ali smrt uporabnika. Električna lahko preskakuje med različnimi predmeti po krivulji. Čim večja je napetost, tem dlje lahko električna preskoči. Električna lahko potuje skozi veje in druge predmete, še posebej če so mokri. Vedno pazite, da bo med izdelkom in visokonapetostno napeljavno in/ali predmeti, ki se dotikajo visokonapetostne napeljave, najmanj 10 m/33 čevljev. Če morate delati v bližini napajalnih vodov, se pred začetkom pripravite, da je napajanje izklopljeno. Med delom bodite najmanj 15 m/50 ft oddaljeni od drugih oseb ali živali.



Uporabljajte stabilno obutev z nedrsečimi podplati.



Uporabljajte odobrene zaščitne rokavice.



Preden se dotaknete rezalnega orodja, popolnoma zaustavite izdelek.



Emisija hrupa v okolje je skladna z direktivami in uredbami EU, ZK ter zakonodajo Novega južnega Walesa, in sicer z direktivo "Zaščita okolja pri delu (nadzor hrupa) iz 2017". Zajamčena raven zvočne moči izdelka je navedena na in v *Tehnični podatki na strani 397* in na oznaki.

yyyywwxxxx

Na tipski ploščici je navedena serijska številka. **yyyy** je proizvodno leto in **ww** je proizvodni teden.



Izdelek je skladen z veljavnimi direktivami ES.



Izdelek je v skladu z veljavnimi direktivami ZK.

Opomba: Ostali znaki in nalepke na izdelku se nanašajo na specifične zahteve glede certifikatov za določene trge.

Stopnja emisij Euro V



OPOZORILO: Zaradi predelave motorja se razveljavi EU-homologacija tega izdelka.

Varnost

Varnostne definicije

Opozorila, svarila in opombe opozarjajo na posebej pomembne dele priročnika.



OPOZORILO: Se uporabi, če obstaja nevarnost telesne poškodbe ali smrti uporabnika ali opazovalcev ob neupoštevanju navodil v tem priročniku.



POZOR: Se uporabi, če obstaja nevarnost poškodbe izdelka, drugih materialov ali okolice ob neupoštevanju navodil v tem priročniku.

Opomba: Se uporabi za podajanje podrobnejših informacij, potrebnih v dani situaciji.

Splošna varnostna navodila



OPOZORILO: Pred uporabo izdelka preberite navodila v povezavi z opozorili v nadaljevanju.

- Pri nepravilni ali malomarni uporabi izdelek postane nevarno orodje, ki lahko povzroči resne ali celo smrtne poškodbe. Zato je zelo pomembno, da natančno preberete in razumete navodila za uporabo.
- Izdelek med delovanjem ustvarja elektromagnetno polje. To polje lahko v nekaterih pogojih interferira z aktivnimi ali pasivnimi medicinskimi vsadki. Da bi zmanjšali nevarnost ki bi lahko povzročila telesne poškodbe ali smrt, priporočamo, da se osebe z medicinskimi vsadki pred uporabo izdelka posvetujejo s svojim zdravnikom in proizvajalcem vsadka.
- Pri ljudeh, ki imajo težave s krvnim obtokom, lahko pretirana izpostavljenost tresljajem povzroči poškodbe ožilja ali živčevja. Če opazite znamenja pretirane izpostavljenosti tresljajem, se posvetujte z zdravnikom. Ti simptomi zajemajo otrplost, izgubo občutenja, ščemenje, zbadanje, bolečino, zmanjšano moč in spremembe barve ali stanja kože. Običajno se pojavijo v prstih, na rokah ali naapestjih. Nevarnost je večja ob delu pri nizkih temperaturah.
- V primeru dvoma, ali je nadaljnja uporaba še primerna, se posvetujte s strokovnjakom. Obrnite se na svojega zastopnika ali servisno delavnico. Izogibajte se situacijam, ki se vam zdijo prezahtevne.
- Rabljen dušilnik/lovilnik isker in pritrdilna površina lovilnika isker lahko vsebujeta ostanke delcev zgorevanja, ki so lahko rakotvorni. Pri rokovanju z dušilnikom in/ali lovilnikom isker pazite, da ne boste izpostavljeni tem spojinam. Pred kakršnim koli ravnanjem z dušilnikom in/ali lovilnikom isker si oglejte *Preverjanje dušilnika na strani 387*.
- Ne pozabite, da je uporabnik odgovoren za nesreče ali nevarnosti, ki jih povzroči drugim ljudem ali njihovi lastnini.
- Izdelka ne dovolite uporabljati nikomur, dokler se ne prepričate, da je razumel vsebino navodil za uporabo.
- Otrokom nikoli ne dovolite, da uporabljajo izdelek ali da so zgolj v njegovi bližini. Ker je izdelek opremljen z vzmetnim stikalom za zaustavitev, ga lahko že z majhno hitrostjo in silo vključite, kar pomeni, da lahko tudi majhni otroci v določenih okoliščinah zaženejo izdelek. To lahko pomeni tveganje resne osebne poškodbe. Zato odstranite kapico svečke, ko izdelka ne morete nadzorovati.
- Izdelek shranjujte izven dosega otrok.
- Izdelka ne uporabljajte, če ste utrujeni, pod vplivom alkohola ali jemljete zdravila, ki lahko vplivajo na vid, presojo ali koordinacijo.

- Ne uporabljajte pokvarjenega izdelka. Sledite navodilom za pregled, vzdrževanje in servis v skladu z napotki v teh navodilih. Nekatere vrste vzdrževalnih del in popravil lahko opravi samo za to usposobljeno strokovno osebje. Upoštevajte navodila v poglavju Vzdrževanje.
- Nikoli ne uporabljajte izdelka, katerega prvotne specifikacije so bile na kakršen koli način spremenjene.

Varnostna navodila za uporabo



OPOZORILO: Pred uporabo izdelka preberite navodila v povezavi z opozorili v nadaljevanju.

- Izdelka nikoli ne uporabljajte v izrednih vremenskih pogojih, kot so izredno mrzli, izredno vroči in/ali vlažni pogoji.
- Pokvarjena rezila lahko povečajo nevarnost nesreč.
- Poskrbite, da se vam med delom nihče ne približa na razdaljo manjšo od 15 metrov/50 čevljev.
- Opazujte okolico in se prepričajte, da ne obstaja nevarnost, da nobena oseba ali žival ne more priti v stik z rezalno opremo.
- Preglejte delovno območje. Odstranite vse predmete, ki jih lahko izvrže.
- Vedno morate imeti varen in stabilen položaj za delo.
- Izdelka z delujočim motorjem ne pustite brez nadzora.
- Med delovanjem motorja vaše roke in noge ne smejo priti v bližino rezalne enote.
- Če med delovanjem pride do ukleščenja med rezili, izklopite motor ter pred čiščenjem rezil počakajte, da se motor povsem zaustavi. Izključite visokonapetostni kabel iz svečke. Glejte razdelek *Pregled izdelka na strani 382*.
- Ko je motor izključen, odmaknite roke in noge iz bližine rezalne enote, dokler se motor povsem ne zaustavi.
- Pazite na kose in veje, ki jih lahko naprava izvrže med obrezovanjem.
- Bodite vedno pozorni na svarilne znake in klice, kadar uporabljate zaščito za sluh. Zaščito za sluh odstranite takoj, ko se motor zaustavi.
- Orodja ne uporabljajte z lestve, stola ali drugega dvignjenega položaja, ki ni povsem varen.
- Izdelek vedno držite z obema rokama. Izdelek držite pred telesom.
- Če zadenete ob predmet ali se pojavijo tresljaji, izdelek nemudoma zaustavite. Izključite visokonapetostni kabel iz svečke. Prepričajte se, da izdelek ni poškodovan. Popravite poškodbe.
- Za preprečevanje nevarnosti električnega udara se prepričajte, da pokrovček svečke in vžigalni kabel nista poškodovana.
- Preverite ali so vsi vijaki iz matice zatesnjeni.

- Preverite, če je ohišje menjalnika pravilno namazano. Glejte razdelek *Mazanje ohišje menjalnika na strani 395*.
- Med uporabo izdelka se ohišje menjalnika močno segreje. Da bi se izognili opeklinam se ne dotikajte ohišja naprave.
- Pred zagonom morate namestiti vse pokrove in ščitnike.
- Ko izdelka ne uporabljate, morate rezalno enoto zaščititi s transportno zaščito.

Osebna zaščitna oprema



OPOZORILO: Pred uporabo izdelka preberite navodila v povezavi z opozorili v nadaljevanju.

- Pri uporabi izdelka vedno uporabljajte odobreno osebno zaščitno opremo. Osebna zaščitna oprema ne more popolnoma preprečiti poškodb, vendar v primeru nesreče omili posledice. Prodajalec naj vam pomaga izbrati ustrezno opremo.
- Nosite homologirano zaščito za sluh, ki ustrezno zmanjšuje hrup. Dolgotrajna izpostavljenost hrupu lahko povzroči trajne okvare sluha.
- Uporabljajte odobreno zaščito oči. Tudi če uporabljate vizir, morate vedno uporabljati tudi homologirana zaščitna očala. Homologirana zaščitna očala morajo biti skladna s standardom ANSI Z87.1 za ZDA ali s standardom EN 166 za države EU.

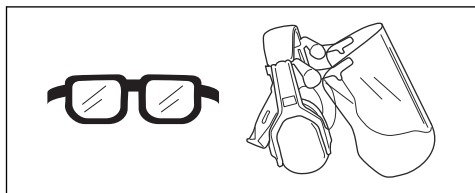

- Po potrebi uporabite rokavice, npr. kadar pritrjujete, pregledujete ali čistite rezalno opremo.

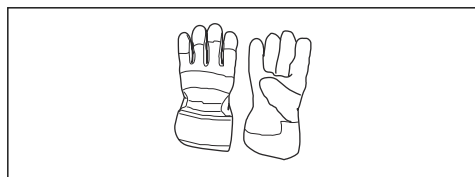

- Uporabite vzdržljive škornje ali cevlje, ki ne drsijo.



- Uporabljajte oblačila iz trpežnih materialov. Vedno uporabljajte trpežne dolge hlače in dolge rokave. Ne uporabljajte ohlapnih oblačil, ki se lahko zataknejo za vejice ali veje. Ne nosite nakita, kratkih hlač in sandalov in ne hodite bosí. Lase si varno spnite nad rameni.
- Paket prve pomoči hranite na doseg roke.

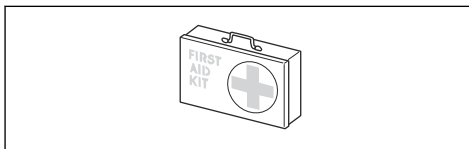

Varnostne naprave na izdelku



OPOZORILO: Pred uporabo izdelka preberite navodila v povezavi z opozorili v nadaljevanju.

- Ne uporabljajte izdelka s poškodovanimi varnostnimi napravami.
- Redno preverjajte varnostne naprave. Če so varnostne naprave poškodovane, se obrnite na pooblaščen servisno delavnico Husqvarna.
- Ne spreminjajte varnostnih naprav.

Preverjanje delovanja zaklepa ročice plina

1. Prepričajte se, da se zaklep ročica plina (A) in ročica plina (B) premikata neovirano ter da povratna vzmet deluje pravilno.

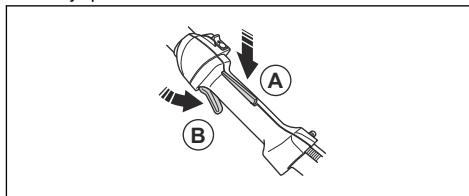

2. Prepričajte se, da je ročica plina zaklenjena v položaju prostega teka, ko je zaklep ročice plina sproščen.

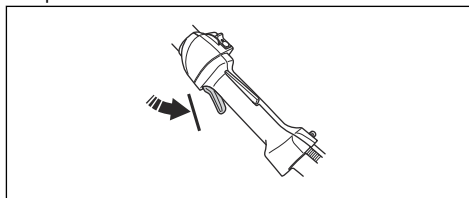

- Potisnite zaklep ročice plina navzdol in se prepričajte, da se vrne v začetni položaj, ko ga spustite.

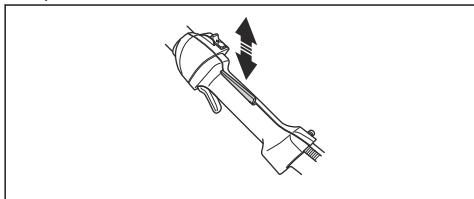

- Zaženite izdelek. Glejte razdelek *Zagon motorja na strani 390*. Dodajte polni plin.

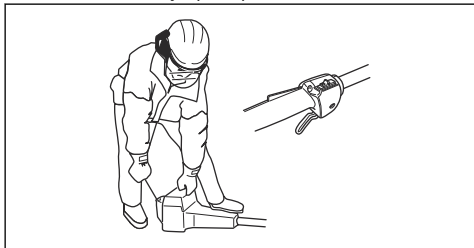

- Sprostite ročico plina in se prepričajte, da se rezilo ustavi in miruje.



OPOZORILO: Če se rezilo premika, ko je ročica plina v prostem teku, je potrebno nastaviti hitrost prostega teka uplinjača. Glejte razdelek *Prilagajanje hitrosti prostega teka na strani 392*.

Preverjanje izklopnega stikala

- Zaženite motor.
- Izklopno stikalo premaknite v položaj za izklop in se prepričajte, da se je motor izklopil.

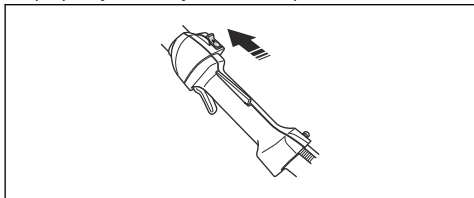

Preverjanje ščitnika roke

Ščitnik roke preprečuje poškodbe zaradi rezilij.

- Izklopite motor.

- Prepričajte se, da je ščitnik roke pravilno nameščen.

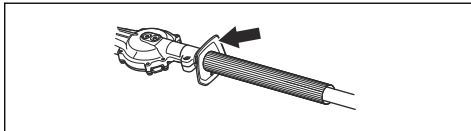

- Preglejte, ali je ščitnik rok poškodovan.

Preverjanje sistema za dušenje tresljajev



OPOZORILO: Zaradi nepravilno navite rezalne nitke ali nepravilnega rezalnega priključka se povečajo tresljaji.

Sistem za dušenje tresljajev zmanjša tresljaje v ročajih na minimum, kar olajša uporabo. Sistem za blaženje tresljajev izdelka zmanjšuje prenos vibracij med motorno enoto in enoto gredi.

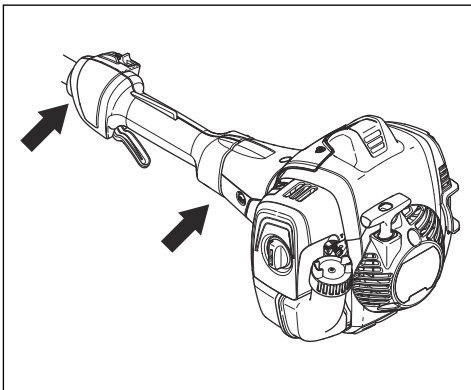

- Izklopite motor.
- Vizualno preverite, da ni prisotnih deformacij in poškodb, na primer razpok.
- Prepričajte se, da so elementi za blaženje tresljajev pravilno nameščeni.

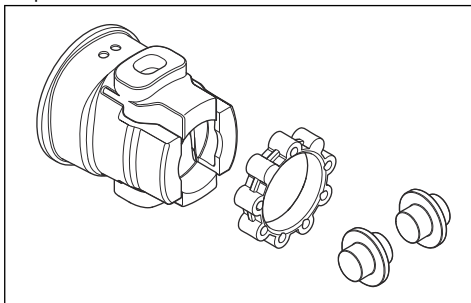

Preverjanje dušilnika



OPOZORILO: Rabljen dušilnik/lovilnik isker in pritrdilna površina lovilnika isker lahko na površinah vsebujeta ostanke delcev zgorevanja, ki so lahko rakotvorni. Da preprečite stik s kožo in vdihavanje takšnih delcev med čiščenjem in/ali servisiranjem lovilnika isker, vedno:

- nosite rokavice;
- ga čistite in/ali servisirajte v dobro prezračevanem prostoru;
- za čiščenje lovilnika isker ne uporabljajte zraka pod tlakom;
- pri čiščenju lovilnika isker uporabite jekleno ščetko in krtačite stran od telesa.



OPOZORILO: Nikoli ne uporabljajte izdelka s poškodovanim dušilnikom ali dušilnikom v slabem stanju. Če je dušilnik poškodovan, izdelek vrnite prodajalcu/servisni postaji družbe Husqvarna.



Dušilnik zmanjšuje nivo hrupa na najnižjo možno raven in odvaja izpušne pline stran od uporabnika.

- Vizualno preverite, da ni prisotnih poškodb in deformacij.
- Poskrbite, da je dušilnik pravilno nameščen na izdelek.

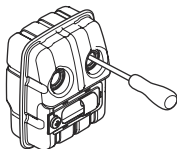

Opomba: Dušilnika ne odstranjujte z izdelka.

- Če ima dušilnik na vašem izdelku mrežico lovilnika iskeric, jo vizualno preverite. Če je mrežica lovilnika isker poškodovana, jo zamenjajte.
 - a) Če je mrežica lovilnika iskeric zamašena, jo očistite. Zamašena mrežica lovilnika iskeric povzroči pregrevanje motorja in posledične poškodbe motorja.

- b) Lovilnik isker mora biti pravilno nameščen.

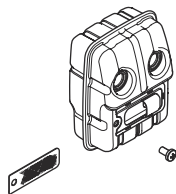

Pregled rezil in ščitnika rezila

Zunanji deli rezil delujejo kot ščitnik rezila. Ščitnik rezila ščiti pred urezninami.

1. Zaustavite stroj in se prepričajte, da so se rezila ustavila.
2. Pokrov svečke odstranite s svečke.
3. Nadenite si zaščitne rokavice.
4. Prepričajte se, da rezilo in ščitnik rezila nista poškodovana ali ukrivljena. Vedno zamenjajte poškodovano ali zvito rezilo ali poškodovan ščitnik rezila.
5. Prepričajte se, da so vijaki in ščitnik rezila priviti.

Varnost pri delu z gorivom



OPOZORILO: Pred uporabo izdelka preberite navodila v povezavi z opozorili v nadaljevanju.

- Goriva ne mešajte v zaprtih prostorih ali v bližini vira toplote.
- Če so na izdelku ostanke goriva ali motornega olja, izdelka ne zaganjajte. Očistite ostanke goriva/olja in počakajte, da se izdelek posuši. Očistite ostanke goriva z izdelka.
- Če se z gorivom polijete po obleki, se nemudoma preoblecite.
- Pazite, da goriva ne polijete po telesu, saj lahko pride do poškodb. Če gorivo polijete po telesu, se očistite z milom in vodo.
- Če se je olje ali gorivo polilo po izdelku ali po vašem telesu, ne zaganjajte motorja.
- Če motor pušča, izdelka ne zaganjajte. Redno preverjajte, ali motor pušča.
- Z gorivom ravnajte previdno. Gorivo je vnetljivo, hlapi pa so eksplozivni, zato lahko pride do poškodb ali smrti.
- Ne vdihavajte hlapov goriva, saj lahko pride do poškodb. Zagotovite zadosten pretok zraka.
- V bližini goriva ali motorja ne kadite.
- Vročih predmetov ne postavljajte v bližino goriva ali motorja.
- Goriva ne dolivajte, ko je motor vklopljen.
- Pred dolivanjem goriva se prepričajte, da je motor ohlajen.

- Pred dolivanjem počasi odprite pokrovček posode za gorivo in previdno sprostite pritisk.
- Goriva ne dolivajte v zaprtih prostorih. Nezadosten pretok zraka lahko povzroči poškodbe ali smrt zaradi zadušitve ali zastrupitve z ogljikovim monoksidom.
- Skrbno privijte pokrovček posode za gorivo, da ne pride do požara.
- Preden izdelek vklopite, ga premaknite najmanj 3 m (10 čevljev) stran od mesta, kjer ste napolnili posodo za gorivo.
- V posodo za gorivo ne nalijte preveč goriva.
- Prepričajte se, da med premikanjem izdelka ali posode za gorivo ne more priti do iztekanja.
- Izdelka ali posode za gorivo ne postavljajte v bližino odprtega ognja, isker ali indikatorskih lučk. Prepričajte se, da izdelek med skladiščenjem ni izpostavljen odprtemu ognju.
- Pri premikanju ali skladiščenju goriva uporabljajte samo odobrene posode.
- Pred dolgotrajnim skladiščenjem izpraznite posodo za gorivo. Pri odlaganju goriva ravnajte v skladu z lokalno zakonodajo.
- Pred dolgotrajnim skladiščenjem izdelek očistite.
- Pred skladiščenjem odstranite pokrov svečke, da preprečite nenamerni zagon motorja.
- Zaustavite stroj in se prepričajte, da se je rezalna oprema ustavila. Pred izvajanjem vzdrževalnih del se mora izdelek ohladiti.
- Pred vzdrževalnimi deli odklopite pokrov svečke.
- Izpušni plini iz motorja vsebujejo ogljikov monoksid, strupen in zelo nevaren plin brez vonja, ki lahko povzroči smrt. Izdelka ne zaganjajte v zaprtih prostorih.
- Izpušni plini iz motorja so vroči in lahko vsebujejo iskre. Izdelka nikoli ne zaganjajte v zaprtih prostorih ali v bližini vnetljivih materialov.
- Dodatki in spremembe izdelka, ki niso odobrene s strani proizvajalca, lahko vodijo k resnim poškodbam ali celo v smrt. Ne spreminjajte izdelka. Uporabljajte samo originalno dodatno opremo.
- Če izdelka ne vzdržujete pravilno in redno, se poveča nevarnost poškodb za osebe in izdelek.
- Vzdrževanje opravite v skladu s priporočili v teh navodilih za uporabo. Vsakršno drugačno vzdrževanje naj opravi Husqvarna osebje pooblaščenih servisnih delavnic.
- Redno dovolite osebju pooblaščenih servisnih delavnic Husqvarna izvajati vzdrževalna dela.
- Zamenjajte poškodovane, obrabljene ali zlomljene dele.

Varnostna navodila za vzdrževanje



OPOZORILO: Pred uporabo izdelka preberite navodila v povezavi z opozorili v nadaljevanju.

Montaža

Uvod



OPOZORILO: Preden začnete sestavljati izdelek, morate prebrati in razumeti poglavje o varnosti.

Namestitev rezalne enote

1. Odvijte vijak (A) na rezalni enoti (A).

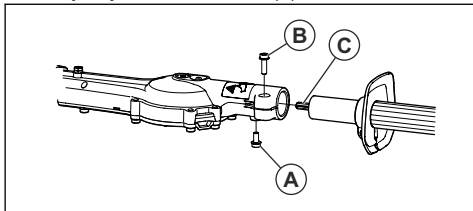

2. Vstavite gred v rezalno enoto. Poravnajte vijak (A) z odprtino v gredi.



POZOR: Prepričajte se, da se pogonska gred (C) zaskoči s prestavo v rezalni enoti.

3. S prsti zategnite vijak (A). Vijak (A) se mora prilegati odprtini v gredi.
4. Do konca privijte vijak (A).
5. Do konca privijte vijak (B).

Delovanje

Uvod



OPOZORILO: Preden začnete uporabljati izdelek, morate prebrati in razumeti poglavje o varnosti.

Pred uporabo izdelka

- Preglejte delovno območje in odstranite ločene predmete.
- Preverite rezalno enoto. Glejte razdelek *Pregled rezil in ščitnika rezila na strani 387*.
- Prepričajte se, da je ohišje menjalnika pravilno namazano.
- Prepričajte se, da varnostne naprave izdelka pravilno delujejo. Če niso pravilno nameščene vse varnostne naprave, izdelka ne uporabljajte.
- Prepričajte se, da so vsi vijaki in matice dobro priviti.
- Pred zagonom izdelka se prepričajte, da so vsi pokrovi pravilno nameščeni in da niso poškodovani.
- Prepričajte se, da se rezalna enota ustavi, ko je motor v prostem teku.

Gorivo

Ta izdelek ima dvotaktni motor.



POZOR: Če uporabite neustrezno vrsto goriva, lahko poškodujete motor. Uporabite mešanico bencina in olja za dvotaktne motorje.

Predhodno zmešano gorivo

- Za najboljše delovanje in daljšo življenjsko dobo motorja uporabljajte vnaprej pripravljeno mešanico goriva z alkilatom Husqvarna. V gorivu je manj škodljivih kemikalij v primerjavi z običajnim gorivom, kar zmanjšuje količino škodljivih izpušnih plinov. Po zgorevanju tega goriva je količina ostankov manjša, zaradi česar so deli motorja čistejši.

Mešanje goriva

Bencin

- Uporabljajte kakovosten neosvinčen bencin z največ 10-% vsebnostjo etanola.



POZOR: Ne uporabljajte bencina, ki ima oktansko število nižje od 90 RON/87 AKI. Uporaba nižjega oktanskega števila lahko povzroči klenkanje, kar povzroča poškodbe motorja.

Olje za dvotaktne motorje

- Za čim boljše rezultate in zmogljivost uporabite olje za dvotaktne motorje Husqvarna.
- Če olje za dvotaktne motorje Husqvarna ni na voljo, lahko uporabite kakovostno olje za dvotaktne motorje z zračnim hlajenjem. Za izbiro ustreznega olja se obrnite na servisnega zastopnika.



POZOR: Ne uporabljajte olja za vodno hlajene izvenkrmne dvotaktne motorje. Ne uporabljajte olja za štiriktaktne motorje.

Mešanica bencina in olja za dvotaktne motorje

Bencin, liter	Olje za dvo- taktne motorje, liter
	2 % (50 : 1)
5	0,10
10	0,20
15	0,30
20	0,40



POZOR: Pri mešanju manjših količin goriva lahko manjša odstopanja močnejše vplivajo na razmerje mešanice. Natančno izmerite količino olja in tako ustvarite pravilno mešanico.

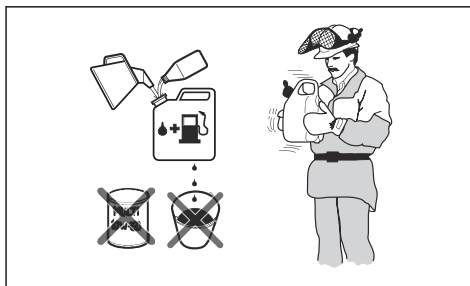

1. Dolijte polovico bencina v čisto posodo za gorivo.
2. Dodajte celotno količino olja.
3. Pretresite mešanico goriva.
4. V posodo dodajte še preostalo količino bencina.
5. Temeljito pretresite mešanico goriva.



POZOR: Naenkrat ne pripravite mešanice goriva za več kot en mesec.

Polnjenje posode za gorivo

1. Zaustavite motor in pustite, da se ohladi.
2. Očistite področje okrog pokrova posode za gorivo.

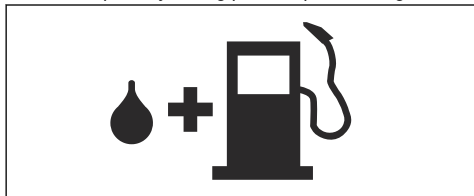

3. Pretresite posodo in tako poskrbite za ustrezno mešanje goriva.
4. Odstranite pokrovček posode za gorivo, da sprostite pritisk.
5. Napolnite posodo za gorivo.



POZOR: Prepričajte se, da v posodi za gorivo ni preveč goriva. Gorivo ima pri višjih temperaturah večjo prostornino.

6. Zategnite pokrovček posode za gorivo.
7. Izdelek pred zagonom za vsaj 3 m (10 čevljev) odmaknite od mesta, kjer ste točili gorivo, in od vira goriva.

Opomba: Za mesto rezervoarja za gorivo na vašem izdelku glejte *Pregled izdelka na strani 382*.

Zagon motorja



OPOZORILO: Ob zagonu izdelka bodite na varni razdalji najmanj 15 m/50 čevljev od drugih oseb in živali. Rezalna enota bi se lahko začela premikati.

1. Ročico čoka premaknite v položaj za čok.

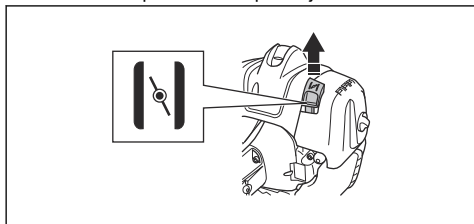

2. Pritiskajte membrano črpalke goriva, dokler se membrana ne začne polniti z gorivom.

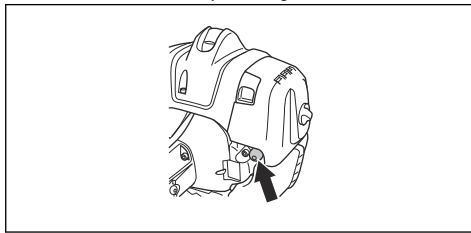

Opomba: Membrane črpalke za gorivo ni treba povsem napolniti.

3. Z levo roko pritisnite ohišje izdelka ob tla. Na izdelek ne postavite nog.

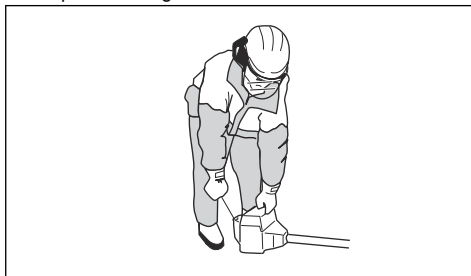

4. Počasi povlecite ročico zaganjalne vrvice, dokler ne začutite nekoliko upora, nato ročico zaganjalne vrvice močno povlecite.



OPOZORILO: Zaganjalne vrvice ne navijajte okoli svoje roke.

5. Ročico zaganjalne vrvice vlecite, dokler ne se motor ne zažene.



POZOR: Zaganjalne vrvice nikoli ne izvlecite do konca in ne izpuscite ročice zaganjalne vrvice. Vrv zaganjalnika spuščajte počasi, da se izdelek ne poškoduje.

6. Ob zagonu motorja potisnite ročico čoka v delovni položaj in pritisnite polni plin. Ročica plina se samodejno izklopi z začetne nastavitve.
7. Prepričajte se, da motor gladko deluje.



OPOZORILO: Izdelka ne uporabljajte s poškodovanim pokrovčkom svečke, sicer je nevarnost električnega udara.

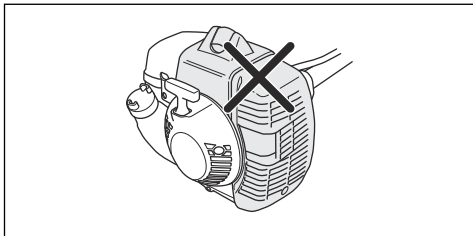

Opomba: Za zagon izdelka s toplim motorjem ni treba uporabiti ročice čoka.

Izklop izdelka

- Motor izklopite tako, da stikalo za zaustavitev premaknete v položaj za zaustavitev.



POZOR: Stikalo za izklop se samodejno vrne v delovni položaj.

Uporaba izdelka

- Ko obrezujete strani žive meje, začnite pri tleh in izdelek premikajte navzgor.

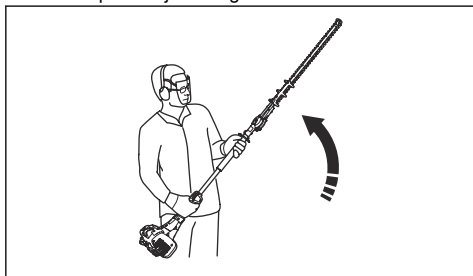

- Nastavite hitrost, ki bo ustrezala zahtevnosti dela.
- Pazite, da se z motorjem ne dotaknete žive meje.
- Za stabilni delovni položaj izdelek držite ob telesu.

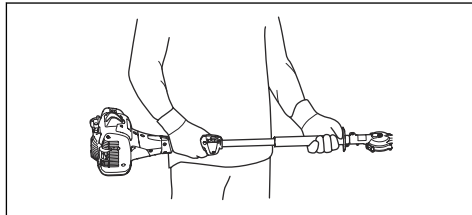

- Pazite, da se s konico rezalne opreme ne dotaknete tal.
- Bodite previdni in obrezujte počasi, dokler niso vse veje pravilno obrezane.

Vzdrževanje

Uvod



OPOZORILO: Pred izvajanjem vzdrževalnih del na izdelku morate prebrati in razumeti poglavje o varnosti.

Urnik vzdrževanja

Vzdrževanje	Pred uporabo	Po 40 urah	Po 100 urah
Očistite zunanjo površino.	Po vsaki uporabi.		
Očistite listje, umazanijo in neželeno mazivo iz dušilnika, izpušne cevi in motorja.	Po vsaki uporabi.		
Prepričajte se, da se rezalna enota v prostem teku ne premika.	X		

Vzdrževanje	Pred uporabo	Po 40 urah	Po 100 urah
Preverite izklopno stikalo. Glejte, <i>Preverjanje izklopnega stikala na strani 386.</i>	X		
Preverite, ali je rezalna enota poškodovana ali razpokana. V primeru poškodb, zamenjajte.	X		
Preverite, ali je ščitnik rok poškodovan ali razpokan. V primeru poškodb, zamenjajte.	X		
Preverite zaklep ročice plina in ročico plina. Glejte, <i>Preverjanje delovanja zaklepa ročice plina na strani 385.</i>	X		
Preglejte, ali iz motorja, posode ali cevi za gorivo izteka gorivo.	X		
Privijte matice in vijake.	X		
Preverite, ali sta zaganjalnik in zaganjalna vrstica poškodovana.		X	
Preverite, ali sta vijaka, s katerima sta pritrjeni rezili, pravilno zategnjena.		X	
Očistite zračni filter. Čistite pogosteje, če uporabljate v prašnih območjih. V primeru poškodb, zamenjajte.		X	
Preverite, ali so elementi za blaženje tresljajev poškodovani ali razpokani. V primeru poškodb, zamenjajte.		X	
Očistite zunanjo površino vžigalne svečke in njeno okolico. Odstranite svečko in izmerite razmak med elektrodama. Nastavite razmak med elektrodama ali pa zamenjajte svečko. Glejte, <i>Pregled svečke na strani 394.</i>		X	
Očistite hladilni sistem.		X	
Očistite zunanjo površino uplinjalnika in območje okrog njega.		X	
Preverite, ali je filter goriva onesnažen ter ali ima cev goriva razpoke ali druge okvare. V primeru poškodb, zamenjajte.			X
Očistite ali zamenjajte mrežico lovilnika isker na dušilniku. Glejte, <i>Preverjanje dušilnika na strani 387.</i>		X	
Očistite notranje površine rezervoarja za gorivo.			X
Zamenjajte svečko.			X
Preverite, ali so sklopka, vzmet sklopke in boben sklopke obrabljeni. V primeru poškodb mora dele zamenjati pooblaščen serviser.			X
Prepričajte se, da je ohišje menjalnika napolnjeno z mastjo.			X
Preverite vse kable in priključke.			X

Prilaganje hitrosti prostega teka

- Očistite zračni filter in namestite pokrov zračnega filtra.
- Zaženite izdelek. Glejte razdelek *Zagon motorja na strani 390.*

3. Nastavitveni vijak T obračajte v smeri vrtenja urinih kazalcev, dokler se rezalna enota ne začne premikati.

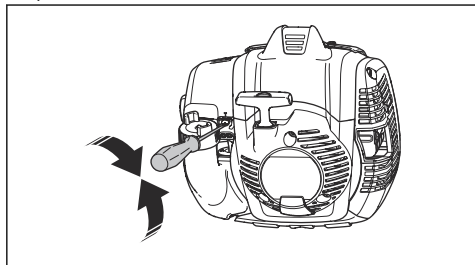

4. Nastavitveni vijak obračajte v nasprotni smeri vrtenja urinih kazalcev, dokler se rezalna enota ne ustavi.



OPOZORILO: Če se rezalna enota po nastavitvi hitrosti v prostem teku ne zaustavi, se obrnite na najbližjega servisnega zastopnika. Izdelka ne uporabljajte, dokler ni pravilno nastavljen ali popravljen.

Opomba: Hitrost prostega teka je nastavljena pravilno, ko motor deluje enakomerno v vsakem položaju. Za priporočeno hitrost v prostem teku glejte .

Vzdrževanje dušilnika

Dušilnik znižuje nivo hrupa in usmerja izpušne pline stran od uporabnika.



OPOZORILO: Dušilniki s katalizatorji se med uporabo močno segrejejo in ostajajo vroči še nekaj časa po izklopu izdelka. To velja tudi, kadar je motor v prostem teku. Če se dotaknete izdelka, lahko pride do opeklin kože. Zavedajte se nevarnosti požara.

1. Izdelek zaustavite in počakajte, da se ohladi.
2. Odstranite pokrov dušilca.

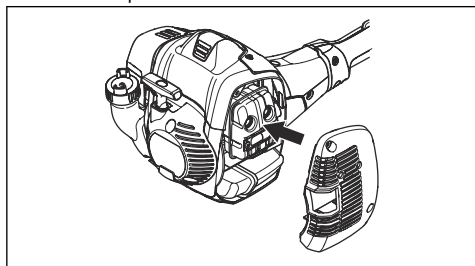

3. Odstranite vijak, s katerim je pritrjen lovilnik isker.

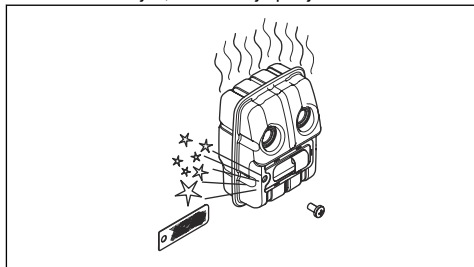

4. Če je lovilnik isker zamašen, ga očistite, če je poškodovan, pa ga zamenjajte.



POZOR: Poškodovan lovilnik isker je treba zamenjati. Izdelka ne uporabljajte, če lovilnik isker ni nameščen ali je poškodovan.



POZOR: Če je mrežica lovilnika isker pogosto zamašena, je to lahko znak, da je delovanje katalizatorja poslabšano. Dušilnik naj pregleda servisni zastopnik. Zamašen lovilnik isker povzroča pregrevanje, kar povzroči poškodbe valja in bata.

Hladilni sistem

Izdelek je opremljen s hladilnim sistemom, ki skrbi za čim nižjo delovno temperaturo.

Vsak teden, pri zahtevnejših pogojih uporabe pa tudi pogosteje, s krtačko očistite dele hladilnega sistema. Umazan ali zamašen hladilni sistem povzroča pregrevanje izdelka, zaradi česar pride do poškodb bata in valja.

Sestavni deli hladilnega sistema:

1. Reže za dovod zraka na zaganjalniku.
2. Rebra na vztrajniku.
3. Hladilna rebra na valju.
4. Pokrov valja.
5. Pokrov dušilnika.
6. Ploščica dušilnika.

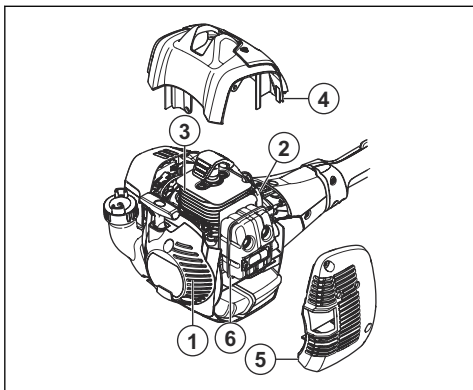

Pregled svečke



POZOR: Vedno uporabljajte priporočeno vrsto svečke. Zaradi neustrezne vrste vžigalne svečke se izdelek lahko poškoduje.

- Če se moč motorja zmanjša, motorja ni mogoče enostavno zagnati ali ta ne deluje ustrezno v prostem teku, preglejte vžigalno svečko.
- Tveganje za pojav oblog na elektrodah vžigalne svečke lahko zmanjšate tako, da upoštevate ta navodila:
 - a) Hitrost prostega teka mora biti pravilno nastavljena.
 - b) Mešanica goriva mora biti ustrezna.
 - c) Zračni filter mora biti čist.
- Če je vžigalna svečka umazana, jo očistite in zagotovite, da je razmak med elektrodama ustrezen; glejte *Tehnični podatki na strani 397*.

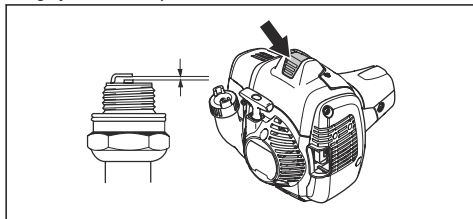

- Vžigalno svečko po potrebi zamenjajte.

Zračni filter.

Z odstranjevanjem prahu in umazanije z zračnega filtra ohranjate čistočo in preprečite:

- Okvare uplinjalnika.
- Težave ob zagonu.
- Izgubo moči motorja.
- Nepotrebno obrabo delov motorja.
- Prekomerno porabo goriva.

Zračni filter čistite vsakih 25 ur ali pogosteje, če je v zraku več prahu.

Čiščenje zračnega filtra



POZOR: Poškodovan, izjemno umazan ali premočen zračni filter je treba obvezno zamenjati.

Če filter uporabljate dlje časa, ga ni mogoče popolnoma očistiti. Zračne filtre menjajte z novimi v rednih intervalih.

1. Ročico čoka premaknite navzgor za zapiranje dušilnega ventila.

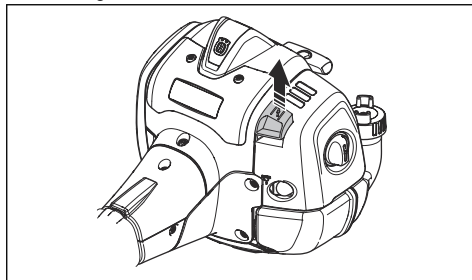

2. Odstranite pokrov zračnega filtra in zračni filter.

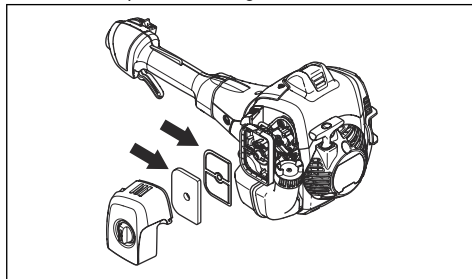

3. Zračni filter očistite s toplo milnico.
4. Če je zračni filter preveč umazan, da bi ga lahko temeljito očistili, ga zamenjajte. Če je zračni filter poškodovan, ga zamenjajte.
5. Očistite tudi notranjo površino pokrova filtra. Uporabite zrak ali krtačko.
6. Redno preverjajte površino gumijastega tesnila. Če je filter na gumijastem tesnilu poškodovan, ga zamenjajte.
7. Pred ponovno namestitvijo mora biti filter povsem suh.

Nanašanje olja na penasti zračni filter



POZOR: Vedno uporabite posebno olje za zračne filtre Husqvarna. Ne uporabljajte drugih vrst olja.



OPOZORILO: Nadenite si zaščitne rokavice. Olje za zračne filtre lahko draži kožo.

1. Penasti zračni filter vstavite v plastično vrečko.
2. V plastično vrečko vlijete olje.
3. Z drgnjenjem plastične vrečke olje enakomerno razporedite po celotnem penastem zračnem filtru.
4. Odvečno olje v plastični vrečki potisnite iz penastega zračnega filtra.

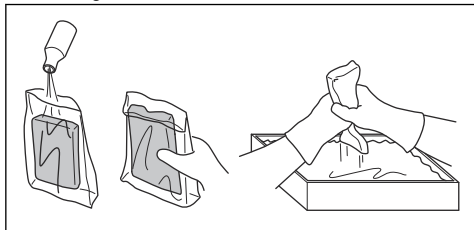

Mazanje ohišja menjalnika



OPOZORILO: Takoj po uporabi izdelka se ne dotikajte ohišja menjalnika. Ohišje menjalnika je vroče in lahko povzroči poškodbe.

- Uporabite posebno mast Husqvarna. Če potrebujete več informacij o priporočeni masti, se obrnite na servisnega zastopnika.
- Mast dodajte prek mazalnega mesta.

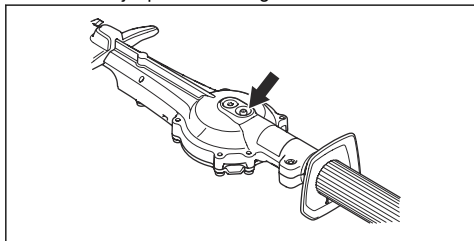

POZOR: Ohišja menjalnika ne napolnite do konca.

Čiščenje in mazanje rezila

1. Odstranite neželene materiale z rezila pred in po uporabi izdelka.
2. Pred daljšim skladiščenjem rezila namažite.

Opomba: Če potrebujete več informacij o priporočenih čistil in mazivih, se obrnite na servisnega zastopnika.

Pregledovanje rezil

1. Odstranite pokrovček na odprtini ohišja menjalnika.
2. Kombiniran ključ vstavite v odprtino v ohišju menjalnika ter ga obrnite v smeri urinega kazalca in v nasprotni smeri. Prepričajte se, da se rezila nemoteno vrtijo.

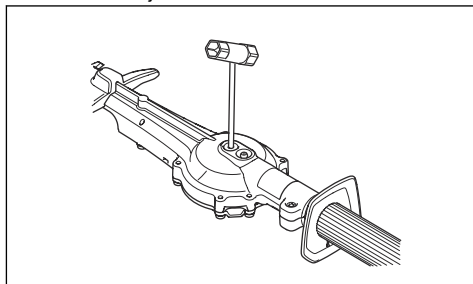

3. Preglejte, ali so robovi rezila poškodovani in deformirani.
4. S pilo odstranite ostanke z rezila.

Odpravljanje težav

Motorja ni mogoče zagnati		
Težava	Možen vzrok	Priporočen korak
Zaskočke zaganjalnika	Zaskočne kljukice zaganjalnika se ne morejo prosto premikati.	Prilagodite ali nastavite zaskočne kljukice zaganjalnika.
		Očistite okolico zaskočnih kljukic. Obrnite se na pooblaščenega servisnega zastopnika.
Posoda za gorivo	Nepravilna vrsta goriva.	Izpraznite in uporabite pravo gorivo.

Motorja ni mogoče zagnati		
Težava	Možen vzrok	Priporočen korak
Uplinjač	Napačen prosti tek.	Nastavite prosti tek.
Ni iskre	Svečka je umazana ali mokra.	Poskrbite, da je svečka suha in čista.
	Napačen razmak elektrode.	Očistite svečko. Razmak elektrode svečke mora biti pravilen. Na svečki mora biti nameščena zaščitna kapica. Ustrezen razmak med elektrodama si oglejte v poglavju <i>Tehnični podatki na strani 397</i> .
Svečka	Svečka ni čvrsto nameščena.	Zategnite svečko.

Motor se zažene, vendar se ponovno zaustavi		
Težava	Možen vzrok	Priporočen korak
Posoda za gorivo	Neppravilna vrsta goriva.	Izpraznite in uporabite pravo gorivo.
Uplinjač	Napačen prosti tek.	Nastavite prosti tek. Glejte razdelek <i>Prilaganje hitrosti prostega teka na strani 392</i> . Po potrebi se obrnite na servisnega zastopnika.
Zračni filter	Zamašen zračni filter.	Očistite zračni filter.

Rezilo		
Težava	Možni vzroki	Priporočen korak
Rezilo se premika počasi, ali se sploh ne premika.	Rezilo je blokirano ali poškodovano.	Z rezila odstranite neželene materiale. Glejte razdelek <i>Čiščenje in mazanje rezila na strani 395</i> . Rezilo zbrusite, glejte <i>Pregledovanje rezil na strani 395</i> . Če je rezilo poškodovano, ga zamenjajte.
Rezilo ne reže nemoteno.	Rezilo je topo ali poškodovano.	Po potrebi naostrite rezilo, glejte <i>Pregledovanje rezil na strani 395</i> . Če je rezilo poškodovano, ga zamenjajte.
Rezilo se segreva.	Med reziloma je trenje.	Rezili zbrusite in namastite. Glejte <i>Pregledovanje rezil na strani 395</i> .

Transport skladiščenje in odstranitev

Prevoz in skladiščenje

- Pred vsakim shranjevanjem se mora izdelek ohladiti.
- Preden prevažate in skladiščite izdelek in gorivo, se prepričajte, da izdelek ne pušča in da ni hlapov. Iskre ali odprti plamen, npr. z električnih naprav ali kotlov, lahko zanetijo ogenj.

- Za prevoz in skladiščenje goriva vedno uporabite odobrene posode.
- Pred transportom ali dolgotrajnim skladiščenjem izpraznite posodo za gorivo. Gorivo zavržite na temu primernem zbirnem mestu.
- Med prevozom in skladiščenjem namestite transportno zaščito.
- Pokrov svečke odstranite s svečke.

- Med prevozom pritrdite izdelek. Prepričajte se, da se ne more prestaviti.
- Pred dolgotrajnim skladiščenjem očistite izdelek in na njem opravite servis.

Tehnični podatki

Tehnični podatki

	525HF3S
Motor	
Gibna prostornina valja v cm ³	24,5
Vrtina valja, mm	34
Globina, mm	27
Hitrost prostega teka, vrt/min	3000
Priporočeno najvišje število vrtljajev, vrt/min	12000
Največja izhodna moč motorja, v skladu z ISO 8893, kW/KM pri vrt/min	0,9/8500
Dušilnik z katalizatorjem	Da
Vžigalni sistem z regulacijo hitrosti	Da
Vžigalni sistem	
Svečka	NGK BPM8Y
Razmik elektrod, mm	0,65
Sistem za gorivo in mazanje	
Kapaciteta rezervoarja goriva v l/cm ³	0,5/500
Teža	
Brez goriva, kg	6,1
Emisije hrupa ⁶⁴	
Raven zvočne moči, izmerjena v dB (A)	105
Raven zvočne moči, zajamčena L _{WA} v dB(A)	106
Nivoji hrupa ⁶⁵	
Ekvivalenten nivo jakosti zvoka na uporabnikovem ušesu, merjeno po ISO 22868, dB(A)	92
Ravni vibracij ⁶⁶	
Ekvivalentne ravni vibracij (a _{hv,eq}) v ročajih, izmerjene v skladu z ISO 22867, m/s ²	

⁶⁴ Emisije hrupa v okolje, merjene kot moč zvoka (L_{WA}), v skladu z direktivo ES 2000/14/ES. Navedena raven zvočne moči izdelka je bila izmerjena z originalnim rezalnim priključkom, ki dosega najvišjo raven. Razlika med zajamčeno in izmerjeno ravno zvočne moči je v tem, da zajamčena raven zvočne moči, v skladu z direktivo 2000/14/ES, vključuje tudi razpršitev izmerjenih vrednosti in razlike med različnimi izdelki istega modela.

⁶⁵ Zabeleženi podatki za ekvivalentno raven zvočnega tlaka imajo tipično statistično razpršitev (standardni odklon) 1 dB(A).

⁶⁶ Zabeleženi podatki za ekvivalentno raven vibracij imajo tipično statistično razpršitev (standardni odklon) 1 m/s².

	525HF3S
Spredaj/zadaj, mm/s ²	3,9/2,9
Rezila	
Dolžina, mm	650
Hitrost rezila, rezov/min	4339

Izjava o skladnosti

Izjava EU o skladnosti

Mi, **Husqvarna AB**, SE--561 82 Huskvarna, Švedska,
tel.: +46-36-146500, izjavljamo na lastno odgovornost,
da je izdelek:

Opis	Obrezovalniki žive meje
Znamka	Husqvarna
Vrsta/model	525HF3S
Identifikacija	Serijske številke od letnika 2022 dalje

v celoti skladen z naslednjimi direktivami in uredbami
EU:

Direktiva/uredba	Opis
2006/42/ES	"o strojih"
2014/30/EU	o elektromagnetni združljivosti
2000/14/EC	"o emisijah hrupa v okolico, Priloga V"
2011/65/EU	"o omejevanju uporabe nekaterih nevarnih snovi v električni in elektronski opremi"

in so pri tem v veljavi naslednji standardi in/ali tehnične
specifikacije:

EN ISO 12100:2010

EN ISO 10517:2019

EN IEC 63000:2018

EN ISO 14982:2009

RISE SMP Svensk Maskinprovning AB, Box 7035,
SE-750 07 Uppsala, Švedska, je izvedel neodvisen
tipski preizkus v imenu podjetja Husqvarna AB.

Številka potrdila: SEC/14/2406

RISE SMP Svensk Maskinprovning AB, Box 7035,
SE-750 07 Uppsala, Švedska preveril skladnost s
Prilogo V Direktive Sveta 2000/14/ES z dne 8. maja
2000, "ki se nanaša na emisije hrupa v okolje".

Huskvarna, Mar 14, 2022

Stefan Holmberg

Direktor oddelka za raziskave in razvoj, tehnološko
upravljanje

Husqvarna AB

Odgovorni za tehnično dokumentacijo



Innehåll

Introduktion.....	400	Felsökning.....	413
Säkerhet.....	401	Transport, förvaring och kassering.....	414
Montering.....	406	Tekniska data.....	414
Drift.....	406	Försäkran om överensstämmelse.....	416
Underhåll.....	409		

Introduktion

Produktbeskrivning

Produkten är en stånghäcksax med förbränningsmotor.

Avsedd användning

Använd produkten för att klippa grenar och kvistar.
Använd inte produkten till annat.

Produktöversikt

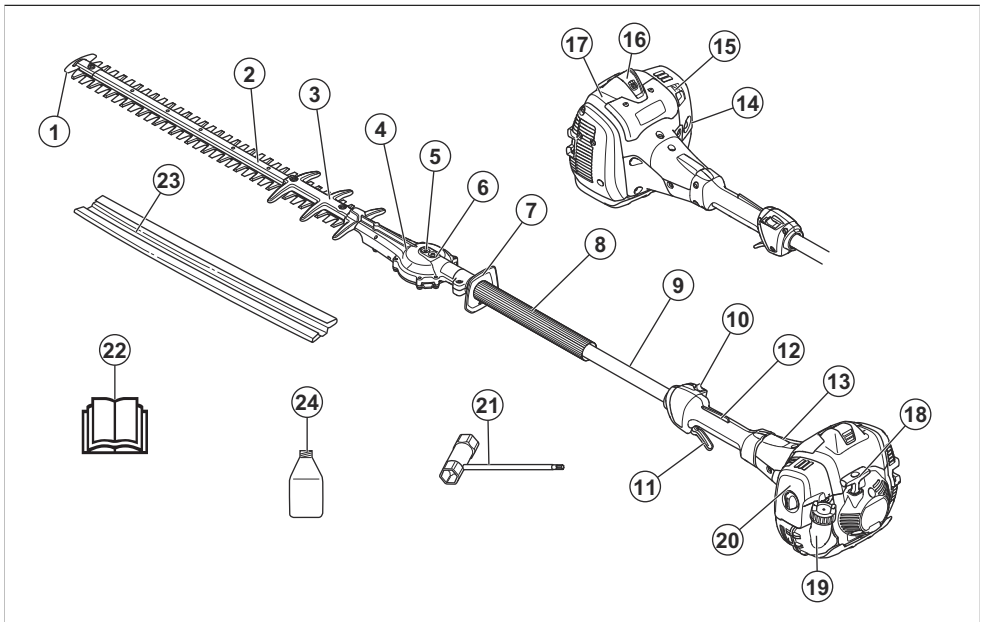

- | | |
|--|---|
| 1. Knivpetskskydd | 13. Kopplingskåpa |
| 2. Klippaggregat | 14. Bränslepumpblåsa |
| 3. Klingskydd | 15. Chokereglage |
| 4. Växel | 16. Tändhatt och tändstift |
| 5. Uttag för att lossa knivarna manuellt | 17. Cylinderkåpa |
| 6. Smörjnippel | 18. Startsnörets handtag |
| 7. Handskydd | 19. Bränsletank |
| 8. Främre handtag | 20. Luftfilterlock |
| 9. Rigrör | 21. Kombinyckel |
| 10. Stoppkontakt | 22. Bruksanvisning |
| 11. Gasreglage | 23. Transportskydd |
| 12. Gasreglagespärr | 24. Tvätaksolja Ingår inte för alla marknader |

Symboler på produkten



WARNING! Den här produkten kan vara farlig och kan orsaka allvarlig eller livshotande skada för användaren och andra. Var försiktig och använd produkten på rätt sätt.



Läs noggrant igenom bruksanvisningen och se till att du förstår innehållet innan du använder produkten.



Använd skyddshjälm på platser där föremål kan falla ner. Använd godkända hörselskydd. Använd godkänt ögonskydd.

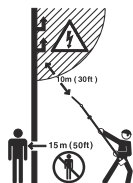

Det finns ingen elektrisk isolering i produkten. Om produkten kommer i kontakt med eller i närheten av högspänningsledningar kan det orsaka allvarliga personskador eller dödsfall. Elektricitet kan röra sig mellan olika objekt längs en båge. Ju högre spänning desto längre kan elektricitet överföras. Elektricitet kan även överföras genom grenar och andra föremål, särskilt om de är blöta. Se till att det alltid är minst tio meter mellan produkten och spänningsförande ledningar och/eller föremål som är i kontakt med dem. Om du måste arbeta nära strömledningar måste du se till att strömmen är avstängd innan du börjar arbeta. Se till att det är minst 15 meter till andra personer och djur när du arbetar.



Använd stabila stövlar med halkfria sulor.



Använd godkända skyddshandskar.



Vänta tills produkten har stannat innan du rör vid skärverktyget.



Miljömärkning för bulleremission enligt direktiv och bestämmelser för EU och Storbritannien samt New South Wales-lagen "Protection of the Environment Operations (Noise Control) Regulation 2017". Produktens garanterade ljudeffektnivå anges i *Tekniska data på sida 414* och på etiketten.

yyyywwxxxx

Typskylten visar serienumret. **yyyy** är produktionsåret och **ww** är produktionsveckan.



Produkten överensstämmer med gällande EG-direktiv.



Denna produkt överensstämmer med gällande brittiska direktiv.

Notera: Övriga på produkten angivna symboler/dekaler avser specifika krav för certifieringar på vissa marknader.

Euro V-utsläpp



WARNING: Manipulering av motorn upphäver EG-typgodkännandet för den här produkten.

Säkerhet

Säkerhetsdefinitioner

Varningar, försiktighetsåtgärder och anmärkningar används för att betona speciellt viktiga delar i bruksanvisningen.



WARNING: Används om det finns risk för skador eller dödsfall för användaren eller kringstående om anvisningarna i bruksanvisningen inte följs.



OBSERVERA: Används om det finns risk för skada på produkten, annat material eller det angränsande området om anvisningarna i bruksanvisningen inte följs.

Notera: Används för att ge mer information som är nödvändig i en viss situation.

Allmänna säkerhetsanvisningar



VARNING: Läs varningsinstruktionerna nedan innan du använder produkten.

- Om du använder produkten på ett felaktigt eller slarvigt sätt kan den bli till ett farligt redskap som kan orsaka allvarliga eller livshotande skador. Det är mycket viktigt att du läser och förstår innehållet i denna bruksanvisning.
- Denna produkt alstrar ett elektromagnetiskt fält under drift. Detta fält kan under vissa omständigheter ge påverkan på aktiva eller passiva medicinska implantat. För att reducera risken för omständigheter som kan leda till allvarliga eller livshotande skador rekommenderar vi därför personer med implantat att rådgöra med läkare samt tillverkaren av det medicinska implantatet innan denna maskin används.
- Överexponering av vibrationer kan leda till blodkärls- eller nervskador hos personer som har blodcirkulationsstörningar. Uppsök läkare om ni upplever kroppsliga symptom som kan relateras till överexponering av vibrationer. Exempel på sådana symptom är domningar, avsaknad av känsel, "kittlingar", "stickningar", smärta, avsaknad eller reducering av normal styrka, förändringar i hudens färg eller dess tillstånd. Dessa symptom uppträder vanligtvis i fingrar, händer eller handleder. Riskerna kan öka vid låga temperaturer.
- När du räkar ut för en situation som gör dig osäker angående fortsatt användning ska du rådfråga en expert. Kontakta din återförsäljare eller serviceverkstad. Undvik all användning du anser dig otillräckligt kvalificerad för.
- En använd ljustdämpare/gnistfångare och monteringsyta för gnistfångare kan innehålla avlagringar av förbränningspartiklar som kan vara cancerframkallande. Undvik att utsättas för dessa ämnen vid hantering av ljustdämparen och/eller gnistfångaren. Läs innan du hanterar ljustdämpare och gnistfångare *Kontrollera ljustdämparen på sida 404*.
- Tänk på att användaren är ansvarig för olyckor eller faror för andra människor eller deras egendom.
- Låt aldrig någon annan använda produkten utan att först säkerställa att denne har förstått innehållet i bruksanvisningen.
- Tillåt aldrig barn att använda eller vara i närheten av produkten. Eftersom produkten är utrustad med ett återfjädrande START/STOP-reglage och kan startas med låg hastighet och kraft på starthandtaget kan även små barn under vissa omständigheter åstadkomma den kraft som behövs för att starta produkten. Detta kan innebära risk för allvarlig personskada. Avlägsna därför tändhatten när produkten inte är under uppsikt.
- Förvara produkten oåtkomlig för barn.

- Använd aldrig produkten om du är trött, om du har druckit alkohol eller om du tar mediciner som kan påverka din syn, ditt omdöme eller din kroppskontroll.
- Använd aldrig en produkt som är defekt. Följ underhålls-, kontroll- och serviceinstruktioner i denna bruksanvisning. Vissa underhålls- och serviceåtgärder ska utföras av utbildade och kvalificerade specialister. Se anvisningarna under rubriken Underhåll.
- Använd aldrig en produkt som modifierats så att den ej längre överensstämmer med originalutförandet.

Säkerhetsinstruktioner för drift



VARNING: Läs varningsinstruktionerna nedan innan du använder produkten.

- Använd aldrig produkten vid extrema klimatförhållanden såsom sträng kyla eller mycket varmt och/eller fuktigt klimat.
- Felaktiga knivar kan öka risken för olyckor.
- Se till att ingen kommer närmare arbetsplatsen än 15 meter.
- Iaktta omgivningen och var säker på att det inte finns risk att människor eller djur kan komma i kontakt med skärutrustning.
- Inspektera arbetsområdet. Avlägsna föremål som kan slungas iväg.
- Se alltid till att du har en säker och stadig arbetsposition.
- Lämna aldrig produkten utan uppsikt med motorn igång.
- Se till att händer och fötter inte kommer i närheten av klippaggregatet när motorn är i gång.
- Om någonting fastnar i knivarna under arbetets gång ska du stänga av motorn och vänta tills den har stannat helt innan du rengör knivarna. Ta bort tändkabeln från tändstiftet. Se *Produktöversikt på sida 400*.
- När motorn stängts av ska du hålla händer och fötter borta från klippaggregatet tills det har stannat helt.
- Se upp för grenbitar som kan slungas iväg när du klipper.
- Var alltid uppmärksam på varningssignaler eller tillrop när hörselskydd används. Ta alltid av hörselskydden så snart du stängt av motorn.
- Arbeta aldrig från en stege eller pall eller annan upphöjd position som inte är väl förankrad.
- Håll alltid produkten med båda händerna. Håll produkten framför kroppen.
- Om du träffar ett främmande föremål eller det uppstår vibrationer ska du omedelbart stanna produkten. Ta bort tändkabeln från tändstiftet. Kontrollera att produkten inte är skadad. Reparera eventuella skador.
- Se till att tändhatten och tändkabeln är oskadade för att undvika risk för elektriska stötar.

- Kontrollera att alla muttrar och skruvar är åtdragna.
- Se till att växelhuset är ordentligt smort. Se *Att rengöra växelhuset på sida 412*.
- Efter arbete med produkten blir växelhuset varmt. Ta ej på växeln för att undvika brännskador.
- Samtliga kåpor och skydd måste vara monterade före start.
- Transportskyddet ska alltid sättas på klippaggregatet när produkten inte används.
- Ha på dig kläder i slitstarkt material. Bär alltid kraftiga långbyxor och överdel med långa ärmar. Använd inte löst sittande kläder som kan fastna i kvistar och grenar. Bär inte smycken, kortbyxor eller sandaler och gå inte barfota. Sätt upp håret ordentligt så att det inte hänger nedanför axlarna.
- Ha första förband nära till hands.

Personlig skyddsutrustning



VARNING: Läs varningsinstruktionerna nedan innan du använder produkten.

- Använd alltid godkänd personlig skyddsutrustning när du använder produkten. Personlig skyddsutrustning kan inte eliminera skaderisken helt, men den reducerar effekten av en skada vid ett eventuellt olyckstillbud. Be din återförsäljare om hjälp med att välja rätt utrustning.
- Använd godkända hörselskydd med tillräcklig dämpning. Långvarig exponering för buller kan ge bestående hörselskador.
- Använd godkänt ögonskydd. Används visir måste även godkända skyddsglasögon användas. Godkända skyddsglasögon måste uppfylla standarden ANSI Z87.1 i USA eller SS-EN 166 i EU-länder.

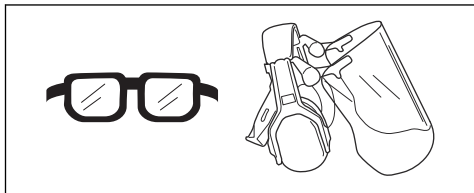

- Använd handskar vid behov, till exempel när du ansluter, undersöker eller rengör skärutrustningen.

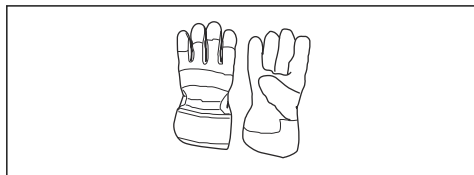

- Använd halkfria och stadiga stövlar eller skor.

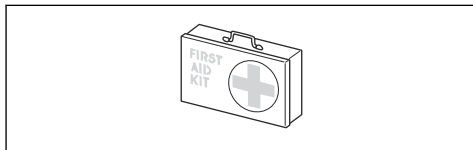

Säkerhetsanordningar på produkten



VARNING: Läs varningsinstruktionerna nedan innan du använder produkten.

- Använd inte en produkt med defekta säkerhetsanordningar.
- Kontrollera säkerhetsanordningarna regelbundet. Om säkerhetsanordningarna är defekta ska du prata med din Husqvarna serviceverkstad.
- Gör inga ändringar på säkerhetsanordningarna.

Kontrollera dödmansgreppet

1. Kontrollera att dödmansgreppet (A) och gasreglaget (B) kan röra sig fritt samt att deras returfjädersystem fungerar.

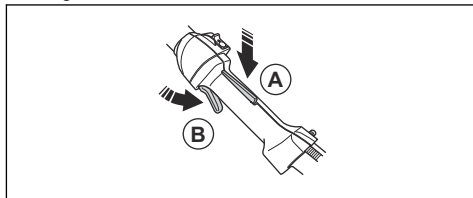

2. Se till att gasreglaget är låst i tomgångsläge när dödmansgreppet släpps.

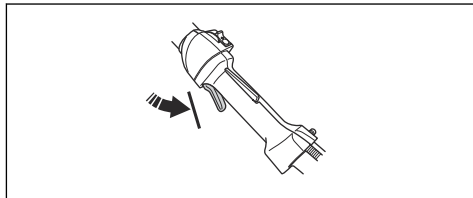

3. Tryck ner dödmansgreppet och se till att det går tillbaka till sitt ursprungliga läge när du släpper det.

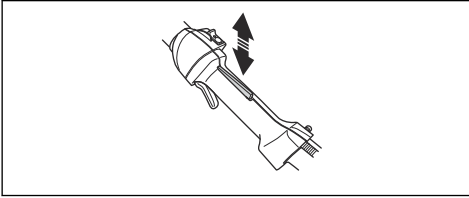

4. Starta produkten. Se *Starta motorn på sida 408*. Ge fullgas.

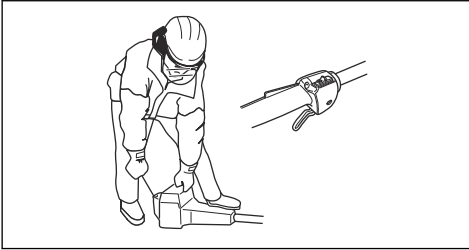

5. Släpp gasreglaget och se till att knivarna stannar och förblir stilla.



WARNING: Om knivarna rör sig med gasreglaget i tomgångsläge ska förgasarens tomgång justeras. Se *Så justerar du tomgångsvarvtalet på sida 410*.

Kontrollera stoppkontakten

1. Starta motorn.
2. Flytta stoppkontakten till stoppläget och se till att motorn stannar.

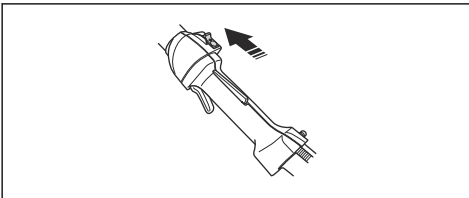

Kontrollera handskyddet

Handskyddet förhindrar skador från knivarna.

1. Stoppa motorn.
2. Se till att handskyddet är monterat på rätt sätt.

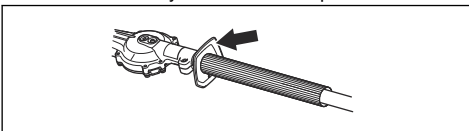

3. Inspektera om handskyddet är skadat.

Kontrollera avvibreringssystemet



WARNING: Användning av felaktigt lindad lina eller felaktigt skärutrustning ökar vibrationsnivån.

Avvibreringssystemet minskar vibrationerna i handtagen till ett minimum, vilket gör arbetet lättare. Det vibrationsdämpande systemet minskar vibrationerna mellan motorenheten och riggenheten.

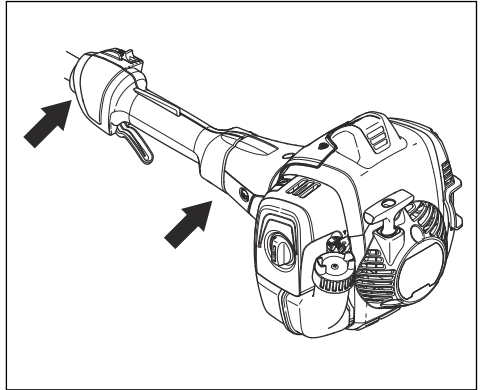

1. Stoppa motorn.
2. Kontrollera visuellt om det finns deformationer och skador, till exempel sprickor.
3. Kontrollera att avvibreringselementen är korrekt monterade.

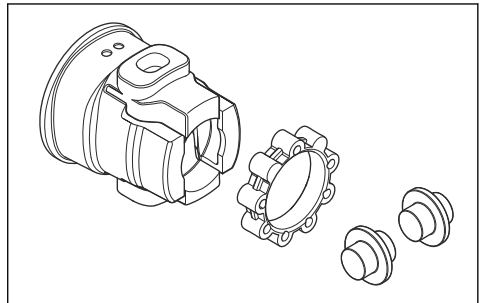

Kontrollera ljuddämparen



WARNING: En använd ljuddämpare/ gnistfångare och monteringsyta för gnistfångare kan ha avlagringar av förbränningspartiklar på ytan som kan vara cancerframkallande. För att undvika hudkontakt och inandning av sådana partiklar vid rengöring och/eller service av gnistfångaren ska du alltid se till att

- använda handskar

- rengöra och/eller utföra service på en plats med bra ventilation
- inte använda tryckluft för att rengöra gnistfångarnätet
- använda en stålborste och borsta bort från kroppen när du rengör gnistfångaren.



VARNING: Använd inte en produkt med defekt ljuddämpare eller en ljuddämpare som är i dåligt skick. Returnera produkten till en Husqvarna-återförsäljare/servicestation om ljuddämparen är defekt.



Ljuddämparen håller ljudnivån till ett minimum och leder bort motorens avgaser från föraren.

- Kontrollera visuellt om det finns skador eller någon deformation.
- Se till att ljuddämparen sitter fast ordentligt på produkten.

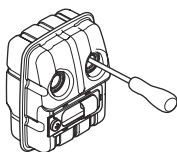

Notera: Ta inte bort ljuddämparen från produkten.

- Om ljuddämparen på produkten har ett gnistskydd ska du kontrollera detta visuellt. Byt ut gnistfångarnätet om det går sönder.
 - a) Rengör gnistskyddet om det är blockerat. Ett blockerat gnistskydd gör att motorn blir för varm, vilket kan leda till skador på motorn.
 - b) Se till att gnistfångarnätet sitter korrekt.

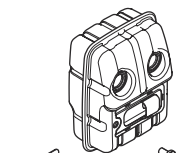

Kontrollera knivarna och klingskyddet

Knivarnas yttre kanter fungerar som klingskydd. Klingskyddet förhindrar skärskador.

1. Stäng av motorn och se till att knivarna stannar.
2. Avlägsna tändhatten från tändstiftet.
3. Ta på skyddshandskar.
4. Se till att klingan och klingskyddet inte är skadade eller böjda. Byt alltid ut en skadad eller böjd klinga, eller ett skadat klingskydd.
5. Se till att skruvarna till knivarna och klingskyddet är åtdragna.

Bränslesäkerhet



VARNING: Läs varningsinstruktionerna nedan innan du använder produkten.

- Blanda inte bränsle inomhus eller nära en värmekälla.
- Starta inte produkten om det finns bränsle eller motorolja på produkten. Ta bort det oönskade bränslet/oljan och låt produkten torka. Ta bort oönskat bränsle från produkten.
- Om du spillt bränsle på kläderna skall dessa bytas omedelbart.
- Se till att inte få bränsle på kroppen, det kan orsaka personskador. Om du får bränsle på kroppen använder du tvål och vatten för att ta bort bränslet.
- Starta inte motorn om du spiller olja eller bränsle på produkten eller på kroppen.
- Starta inte produkten om motorn har en läcka. Undersök regelbundet om motorn läcker.
- Var försiktig med bränsle. Bränsle är brandfarligt och ångorna är explosiva och kan orsaka skador eller dödsfall.
- Undvik att andas in bränsleångor då det kan orsaka personskador. Se till att det finns tillräckligt luftflöde.
- Rök inte i närheten av bränslet eller motorn.
- Placera inga varma föremål i närheten av bränslet eller motorn.
- Fyll inte på bränsle när motorn är på.
- Se till att motorn har svalnat innan du fyller på bränsle.
- Innan du fyller på bränsle bör du öppna bränsletanklocket långsamt och försiktigt släppa på trycket.
- Fyll inte på bränsle i motorn inomhus. Otillräckligt luftflöde kan orsaka skador eller dödsfall på grund av kvävning eller kolmonoxidförgiftning.
- Dra åt tanklocket försiktigt, annars kan brand uppstå.
- Flytta produkten minst 3 m från den plats där du fyllde på tanken innan du startar den.
- Fyll inte på med för mycket bränsle i bränsletanken.
- Kontrollera att läckage inte kan uppstå när du flyttar produkten eller bränslebehållaren.

- Placera inte produkten eller bränslebehållaren där det finns öppen eld, gnistor eller tändlågor. Se till att det inte finns någon öppen eld i förvaringsutrymmet.
- Använd endast godkända behållare när du flyttar bränslet eller ställer undan bränslet för förvaring.
- Töm bränsletanken före långtidsförvaring. Följ lokala lagar om var du kan kasta bränsle.
- Rengör produkten före långtidsförvaring.
- Ta bort tändhatten innan du ställer undan produkten för förvaring så att motorn inte oavsiktligt startar.

- Koppla ifrån tändhatten innan du utför underhåll.
- Motorns avgaser innehåller kolmonoxid, en luktlös, giftig och mycket farlig gas som kan orsaka dödsfall. Kör inte produkten inomhus eller i slutna utrymmen.
- Motoravgaserna är heta och kan medföra gnistor. Kör inte produkten inomhus eller nära brandfarligt material.
- Tillbehör och ändringar av produkten som inte godkänts av tillverkaren kan orsaka allvarliga skador eller dödsfall. Modifiera inte produkten. Använd alltid originaltillbehör.
- Om underhåll inte utförs korrekt och regelbundet ökar risken för personskador och skador på produkten.
- Utför endast det underhåll som anges i den här bruksanvisningen. Låt en godkänd Husqvarna-serviceverkstad utföra all annan service.
- Låt en godkänd Husqvarna-serviceverkstad utföra service på produkten regelbundet.
- Byt ut skadade, slitna och trasiga delar.

Säkerhetsinstruktioner för underhåll



VARNING: Läs varningsinstruktionerna nedan innan du använder produkten.

- Stoppa motorn och se till att skärutrustningen stannar. Låt produkten svalna innan du utför underhåll.

Montering

Introduktion



VARNING: Läs och förstå säkerhetskapitlet innan du monterar produkten.

Montera klippaggregatet

1. Lossa skruven på klippaggregatet (A).

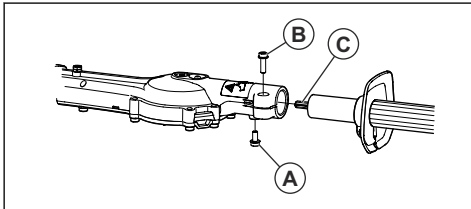

2. Sätt in riggröret i klippaggregatet. Passa in skruven (A) med hålet på riggröret.



OBSERVERA: Se till att drivaxeln (C) passar in i kugghjulet på klippaggregatet.

3. Dra åt skruven (A) med fingrarna. Se till att skruven (A) passar in i hålet på riggröret.
4. Dra åt skruven (A) helt.
5. Dra åt skruven (B) helt.

Drift

Introduktion



VARNING: Läs och förstå säkerhetskapitlet innan du använder produkten.

Att göra innan du använder produkten

- Undersök arbetsområdet och ta bort eventuella lösa föremål.
- Kontrollera klippaggregatet. Se *Kontrollera knivarna och klingskyddet på sida 405*.
- Se till att växelhuset är smort.

- Kontrollera säkerhetsanordningarna för produkten. Använd inte produkten om alla säkerhetsanordningar inte är korrekt monterade.
- Se till att alla skruvar och muttrar är åtdragna.
- Se till att alla skydd är korrekt monterade och inte skadade innan du startar produkten.
- Kontrollera att klippaggregatet stannar när motorn går på tomgångsvarvtal.

Bränsle

Denna produkt har en tvåtaktsmotor.



OBSERVERA: Motorn kan skadas om du fyller på med fel typ av bränsle. Använd en blandning av bensin och tvåtaktsolja.

Förblandat bränsle

- Använd förblandat alkylatbränsle från Husqvarna för bästa prestanda och förlängning av motorns livslängd. Det här bränslet innehåller mindre skadliga kemikalier jämfört med vanligt bränsle, vilket minskar de skadliga avgaserna. Mängden rester som finns kvar efter förbränning är lägre med detta bränsle, vilket håller komponenterna i motorn renare.

Blanda bränsle

Bensin

- Använd blyfri bensin av bra kvalitet med högst 10 % etanolhalt.



OBSERVERA: Använd inte bensin med ett oktantal lägre än 90 RON/87 AKI. Ett lägre oktantal kan orsaka motorknackning, vilket leder till motorskador.

Tvåtaktsolja

- För bästa resultat och funktion ska du använda tvåtaktsolja från Husqvarna.
- Om tvåtaktsolja från Husqvarna inte finns tillgänglig kan du använda en annan tvåtaktsolja av hög kvalitet för luftkylda motorer. Tala med en serviceverkstad för att välja rätt olja.



OBSERVERA: Använd inte tvåtaktsolja för vattenkylda utombordsmotorer, s.k. outboardoil. Använd inte olja avsedd för fyrtaktsmotorer.

Blanda bensin och tvåtaktsolja

Bensin, liter	Tvåtaktsolja, liter
	2 % (50:1)
5	0,10
10	0,20
15	0,30
20	0,40



OBSERVERA: Små fel kan påverka blandningsförhållandet drastiskt när du blandar små mängder bränsle. Mät noga

mängden olja för att se till att du får rätt blandning.

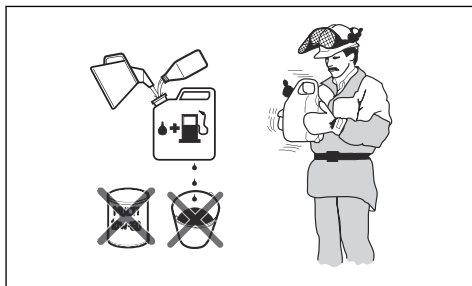

- Fyll halva mängden bensin i en ren behållare för bränsle.
- Tillsätt all olja.
- Skaka bränsleblandningen.
- Fyll i återstående mängd bensin i behållaren.
- Skaka omsorgsfullt bränsleblandningen.



OBSERVERA: Blanda inte bränsle för mer än en månad i taget.

Fylla på bränsletanken

- Stanna motorn och vänta tills den har svalnat.
- Torka rent runt bränsletanklocket.

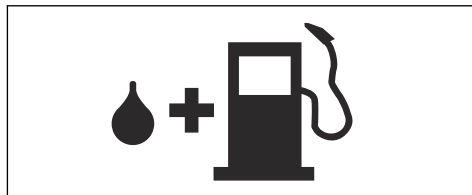

- Skaka behållaren och kontrollera att bränslet är helt blandat.
- Ta bort tanklocket långsamt för att släppa på trycket.
- Fyll bränsletanken.



OBSERVERA: Kontrollera att det inte finns för mycket bränsle i bränsletanken. Bränslet expanderar när det blir varmt.

- Dra åt bränsletanklocket ordentligt.
- Flytta produkten minst tre meter bort från tankningsplatsen och bränsledepån innan du startar motorn.

Notera: Information om var bränsletanken sitter på produkten finner du i *Produktöversikt på sida 400*.

Starta motorn



VARNING: Se till att det är minst 15 meter till andra personer och djur när du använder produkten. Det finns risk för att klippaggregatet rör på sig.

1. Ställ chokereglaget i chokeläge.

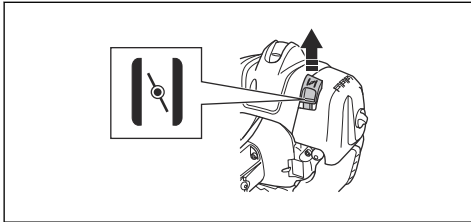

2. Tryck på bränslepumpblåsan tills blåsan börjar fyllas med bränsle.

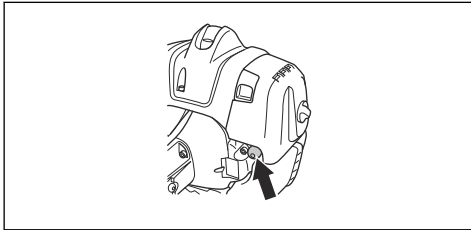

Notera: Det är inte nödvändigt att fylla bränslepumpblåsan helt.

3. Håll produktens chassi på marken med vänster hand. Sätt inte fötterna på produkten.

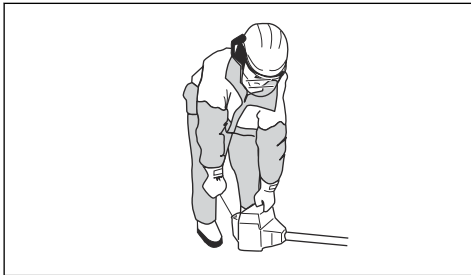

4. Dra långsamt i startsnörets handtag tills du känner motstånd, och dra sedan kraftigt i startsnöret.



VARNING: Vira inte startsnöret runt handen.

5. Fortsätt att dra i startsnörets handtag tills motorn startar.



OBSERVERA: Dra inte ut startsnöret helt och släpp inte heller startsnörets handtag. Släpp startsnöret långsamt för att förhindra att produkten skadas.

6. När motorn startar ställer du chokereglaget i köriläget och ger fullgas. Gasreglaget kopplas automatiskt bort från startiläget.
7. Kontrollera att motorn går jämnt.



VARNING: Använd inte produkten om tändhatten är skadad. Om du gör det kan du få en stöt.

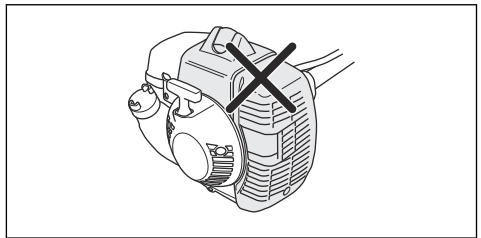

Notera: Om du vill starta produkten när motorn är varm behöver du inte använda chokereglaget.

Stänga av produkten

- Flytta stoppkontakten till stoppläge för att stanna motorn.



OBSERVERA: Stoppkontakten återgår automatiskt till driftläget.

Använda produkten

- Börja nära marken och flytta produkten upp längs häcken när du klipper sidorna.

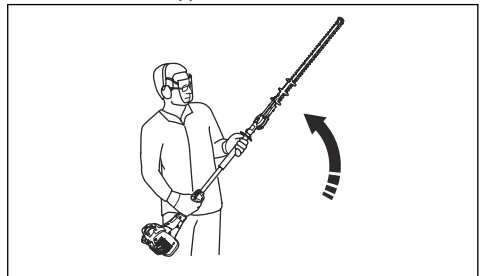

- Justera hastigheten för att passa arbetsbelastningen.
- Se till så att inte motorn rör vid häcken.

- Håll produkten nära kroppen för en stabil arbetsställning.

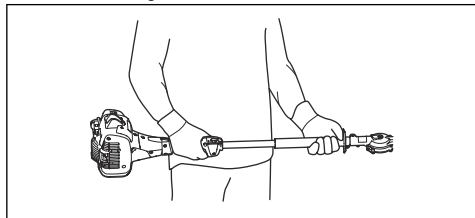

- Se till att skärutrustningens spets inte vidrör marken.
- Var försiktig och arbeta sakta tills alla grenarna är rätt kapade.

Underhåll

Introduktion



VARNING: Läs och förstå säkerhetskapitlet innan du utför underhåll på produkten.

Underhållsschema

Underhåll	Före användning	Efter 40 tim	Efter 100 tim
Rengör utsidan.	Efter varje användning.		
Rengör ljuddämparen, avgasröret och motorn för att få bort löv, smuts och oönskade smörjmedel.	Efter varje användning.		
Se till att klippaggregatet inte rör sig vid tomgångsvarvtal.	X		
Kontrollera stoppkontakten. Se <i>Kontrollera stoppkontakten på sida 404.</i>	X		
Undersök om klippaggregatet är skadat eller har sprickor. Byt ut vid skada.	X		
Undersök om handskyddet är skadat eller har sprickor. Byt ut vid skada.	X		
Kontrollera gasreglagespärren och gasreglaget. Se <i>Kontrollera dödmansgreppet på sida 403.</i>	X		
Undersök om motorn, bränsletanken eller bränsleslangen läcker.	X		
Dra åt muttrar och skruvar.	X		
Undersök om startmotorn och startsnöret är skadade.		X	
Kontrollera att skruvarna som håller fast knivarna är ordentligt åtdragna.		X	
Rengör luftfiltret. Rengör oftare om produkten används i dammiga miljöer. Byt ut vid skada.		X	
Undersök om avvibreringselementen har skador eller sprickor. Byt ut vid skada.		X	
Rengör tändstiftets utsida och området runtomkring. Ta bort tändstiftet och mät elektrodavståndet. Justera elektrodavståndet eller byt ut tändstiftet. Se <i>Så undersöker du tändstiftet på sida 411.</i>		X	
Rengör kylsystemet.		X	
Rengör förgasarens utsida och området runt denna.		X	

Underhåll	Före användning	Efter 40 tim	Efter 100 tim
Undersök om bränslefilteret är förorenat och om bränsleslangen har sprickor eller andra defekter. Byt ut vid skada.			X
Rengör eller byt ljuddämparens gnistfångarnät. Se <i>Kontrollera ljuddämparen på sida 404</i> .		X	
Rengör bränsletanken invändigt.			X
Byt tändstiftet.			X
Undersök kopplingen, kopplingsfjädern och kopplingstrumman avseende slitage. Om delarna är skadade ska de bytas ut på en godkänd serviceverkstad.			X
Se till att växelhuset är fyllt med fett.			X
Kontrollera alla kablar och anslutningar.			X

Så justerar du tomgångsvarvtalet

1. Rengör luftfiltret och montera luftfilterkåpan.
2. Starta produkten. Se *Starta motorn på sida 408*.
3. Vrid tomgångsjusterskruven medurs tills klippaggregatet börjar röra sig.

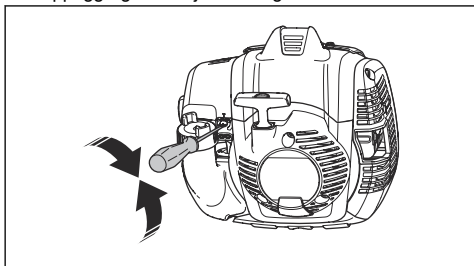

4. Vrid tomgångsjusterskruven moturs tills klippaggregatet stannar.



VARNING: Om klippaggregatet inte stannar när du justerar tomgångsvarvtalet ska du kontakta närmaste serviceverkstad. Använd inte produkten förrän den är korrekt inställd eller reparerad.

Notera: Tomgångsvarvtalet är korrekt när motorn arbetar jämnt i alla positioner. Se för rekommenderat tomgångsvarvtal.

Underhåll av ljuddämparen

Ljuddämparen minskar ljudnivån och leder bort avgaserna från användaren.



VARNING: Ljuddämpare som har katalysatorer blir mycket heta under användning och fortsätter att vara heta en stund efter att du har stoppat produkten.

Detta gäller även vid tomgångskörning. Om du vidrör produkten kan det orsaka brännskador på huden. Tänk på brandrisken.

1. Stäng av produkten och låt den svalna.
2. Ta bort ljuddämparens kåpa.

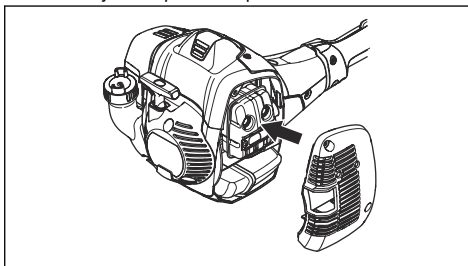

3. Ta bort skruven som håller fast gnistfångarnätet.

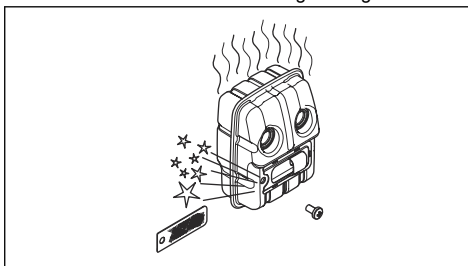

4. Rengör gnistfångarnätet om det är igensatt eller byt ut det om det är skadat.



OBSERVERA: Vid eventuella skador på gnistfångarnätet ska det bytas ut. Använd inte produkten om gnistfångarnätet på ljuddämparen saknas eller är defekt.



OBSERVERA: Om gnistfångarnätet ofta är igensatt kan det vara ett tecken på att katalysatorns funktion är nedsatt. Kontakta din serviceverkstad om ljuddämparen är i behov av en översyn. Ett igensatt gnistfångarnät orsakar överhettning och leder till skador på cylinder och kolv.

Kylsystem

Produkten har ett kylsystem som håller drifttemperaturen så låg som möjligt.

Rengör delarna i kylsystemet med en borste varje vecka eller oftare vid tuffare förhållanden. Ett smutsigt eller igensatt kylsystem leder till överhettning av produkten med skador på cylinder och kolv som följd.

Kylsystemet har följande komponenter:

1. Luftintag i startapparat.
2. Flänsar på svänghjulet.
3. Kylflänsar på cylindern.
4. Cylinderkäpa.
5. Ljuddämparkäpa.
6. Ljuddämparplatta.

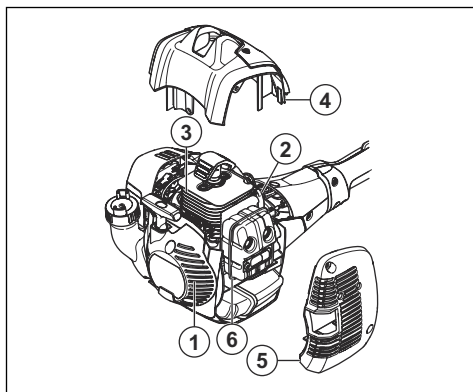

Så undersöker du tändstiftet



OBSERVERA: Använd alltid rekommenderad tändstiftstyp. Fel typ av tändstift kan orsaka skador på produkten.

- Undersök tändstiftet om motorn har låg effekt, är svår att starta eller inte fungerar korrekt vid tomgångsvarvtal.
- Följ dessa instruktioner om du vill minska risken för oönskat material på tändstiftets elektroder:
 - a) Se till att tomgångsvarvtalet är korrekt justerat.
 - b) Se till att bränsleblandningen är korrekt.
 - c) Se till att luftfiltret är rent.

- Om tändstiftet är smutsigt rengör du det och ser till att elektrodavståndet är korrekt, se *Tekniska data* på sida 414.

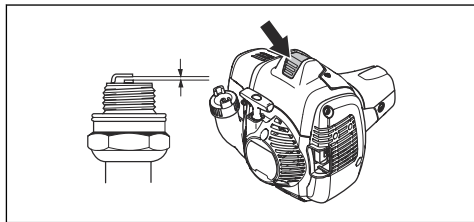

- Byt ut tändstiftet vid behov.

Lufffilter

Ta bort damm och smuts från luftfiltret för att hålla det rent och undvika:

- Förgasars störningar.
- Startproblem.
- Sämre effekt.
- Onödigt slitage på motorns delar.
- För hög bränsleförbrukning.

Rengör luftfiltret efter 25 timmars drift eller oftare om förhållandena är ovanligt dammiga.

Rengöring av luftfiltret



OBSERVERA: Ett luftfilter som är skadat, mycket smutsigt eller indränkt med bränsle måste alltid bytas ut.

Om du använder ett luftfilter under en längre tid går det inte att få helt rent. Byt ut luftfiltret mot ett nytt med jämna mellanrum.

1. Flytta chokeregglaget uppåt för att stänga chokespjället.

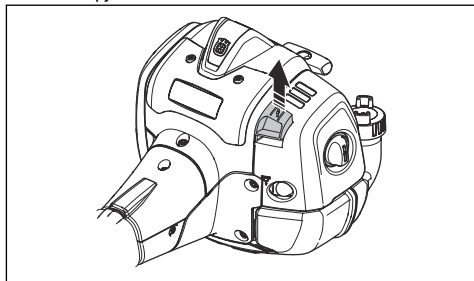

2. Tag bort luftfilterkåpan och luftfiltret.

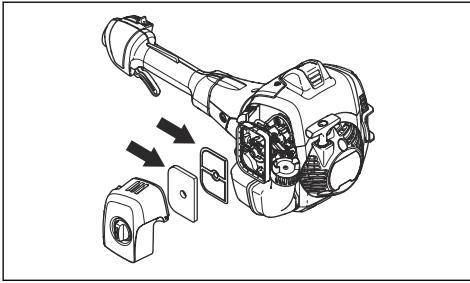

3. Rengör luftfiltret med hjälp av varmt tvålatten.
4. Byt ut luftfiltret om det är för smutsigt för att rengöra helt. Byt alltid ut ett skadat luftfilter.
5. Rengör även insidan av filterkåpan. Använd luft eller en borste.
6. Kontrollera gummitätningarna. Byt ut filtret på gummitätningen om det är skadat.
7. Se till att luftfiltret är torrt innan du monterar det.

Applicera olja på skumluftfiltret



OBSERVERA: Använd alltid speciell luftfilterolja från Husqvarna. Använd inga andra typer av olja.



VARNING: Sätt på skyddshandskar. Luftfilteroljan kan orsaka hudirritation.

1. Lägg skumluftfiltret i en plastpåse.
2. Tillsätt oljan i plastpåsen.
3. Gnid på plastpåsen för att fördela oljan jämnt på skumluftfiltret.
4. Tryck ut oönskad olja ur skumluftfiltret medan det är i plastpåsen.

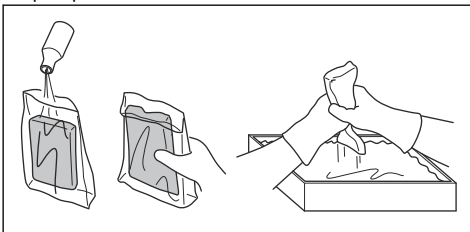

Att rengöra växelhuset



VARNING: Rör inte vid växelhuset omedelbart efter att du har använt

produkten. Det är varmt och kan orsaka skador.

- Använd specialfett från Husqvarna. Prata med en serviceverkstad för mer information om rekommenderat fett.
- Fyll på fett via smörjnippeln.

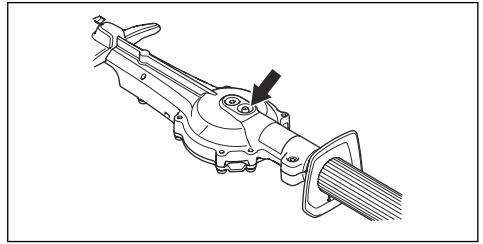

OBSERVERA: Fyll inte växelhuset helt.

Rengöra och smörja knivarna

1. Ta bort oönskat material från knivarna innan och efter du använder produkten.
2. Smörj knivarna före längre tids förvaring.

Notera: Prata med en serviceverkstad för mer information om rekommenderade rengöringsmedel och smörjmedel.

Inspektera knivarna

1. Ta bort locket över uttaget på växelhuset.
2. Sätt in kombinyckeln i uttaget på växelhuset och vrid med- och moturs. Se till att knivarna kan röra sig fritt.

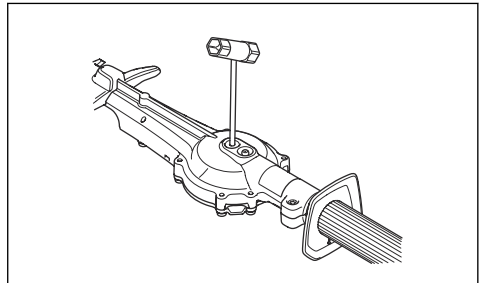

3. Undersök om knivarnas egg har skador och deformationer.
4. Använd en fil för att ta bort grader på knivarna.

Felsökning

Maskinen startar inte		
Problem	Möjlig orsak	Rekommenderat steg
Starthakar	Starthakarna kan inte röra sig fritt.	Justera eller byt ut starthakarna.
		Rengör runt starthakarna.
		Kontakta en godkänd serviceverkstad.
Bränsletank	Fel bränsle påfyllt.	Töm den och använd rätt bränsle.
Förgasare	Felaktigt tomgångsvarvtal.	Justera tomgångsvarvtalet.
Ingen gnista	Tändstiftet är smutsigt eller vått.	Se till att tändstiftet är torrt och rent.
	Felaktigt elektrodavstånd.	Rengör tändstiftet. Kontrollera att tändstiftets elektrodavstånd är korrekt. Se till att tändstiftet har en dämpare. Se <i>Tekniska data på sida 414</i> för korrekt elektrodavstånd.
Tändstift	Tändstiftet sitter löst.	Dra åt tändstiftet.

Motorn startar men stannar igen		
Problem	Möjlig orsak	Rekommenderat steg
Bränsletank	Fel bränsle påfyllt.	Töm den och använd rätt bränsle.
Förgasare	Felaktigt tomgångsvarvtal.	Justera tomgångsvarvtalet. Se <i>Så justerar du tomgångsvarvtalet på sida 410</i> . Kontakta din serviceverkstad om det behövs.
Luftfilter	Igensatt luftfilter.	Rengör luftfiltret.

Klinga		
Problem	Möjliga orsaker	Rekommenderat steg
Klingan rör sig långsamt eller inte alls.	Klingan är blockerad eller skadad.	Ta bort oönskat material från knivarna. Se <i>Rengöra och smörja knivarna på sida 412</i> . Ta bort grader från klingan, se <i>Inspektera knivarna på sida 412</i> . Byt ut klingan om den är skadad.
Klingan klipper trögt.	Klingan är slö eller skadad.	Slipa klingan, se <i>Inspektera knivarna på sida 412</i> . Byt ut klingan om den är skadad.
Klingan blir varm.	Det är friktion mellan knivarna.	Ta bort grader från klingan och smörj den. Se <i>Inspektera knivarna på sida 412</i> .

Transport, förvaring och kassering

Transport och förvaring

- Låt alltid produkten svalna innan förvaring.
- Vid förvaring och transport av produkten och bränslet ska du se till att det inte förekommer något läckage eller avgaser. Gnistor eller öppen eld, t.ex. från elektriska apparater eller pannor, kan orsaka brand.
- Använd alltid godkända behållare för transport och förvaring av bränsle.
- Töm ut bränslet före transport och före långtidsförvaring. Kassera bränslet på lämplig anvisad plats.

- Sätt fast transportskyddet under transport och förvaring.
- Avlägsna tändhatten från tändstiftet.
- Sätt fast produkten under transport. Se till att den inte kan förflytta sig.
- Rengör och utför service på produkten innan långvarig förvaring.

Tekniska data

Tekniska data

	525HF3S
Motor	
Cylindervolym, cm ³	24,5
Cylinderdiameter, mm	34
Slaglängd, mm	27
Tomgångsvarvtal, varv/min	3 000
Rekommenderat högsta varvtal, varv/min	12 000
Max. motoreffekt enligt ISO 8893, kW/hk vid varv/min	0,9/8 500
Katalysatorljuddämpare	Ja
Varvvalsreglerat tändsystem	Ja
Tändsystem	
Tändstift	NGK BPM8Y
Elektroddgap, mm	0,65
Bränsle-/smörjsystem	
Bränsletankvolym, l/cm ³	0,5/500
Vikt	
Utan bränsle, kg	6,1
Bulleremissioner ⁶⁷	

⁶⁷ Emission av buller till omgivningen uppmätt som ljudeffekt (L_{WA}) enligt EG-direktiv 2000/14/EG. Rapporterad ljudeffektnivå för produkten har uppmätts med den originalskärutrustning som ger den högsta nivån. Skillnaden mellan garanterad och uppmätt ljudeffekt är att den garanterade ljudeffekten också inkluderar spridning i mätresultatet och variationen mellan olika produkter av samma modell enligt direktiv 2000/14/EG.

	525HF3S
Ljudeffektnivå, uppmätt dB(A)	105
Ljudeffektnivå, garanterad L _{WA} dB(A)	106
Ljudnivåer ⁶⁸	
Ekvivalent ljudtrycksnivå vid användarens öra, uppmätt enligt ISO 22868, dB(A)	92
Vibrationsnivåer ⁶⁹	
Ekvivalent vibrationsnivå ($a_{hv,eq}$) i handtag, uppmätt enligt SS-EN ISO 22867, m/s ² :	
Främre/bakre, mm/s ²	3,9/2,9
Knivar	
Längd, mm	650
Klinghastighet, klipp/min	4 339

⁶⁸ Redovisade data för ljudtrycksnivå har ett typiskt spridningsmått (standardavvikelse) på 1 dB(A).

⁶⁹ Rapporterade data för ekvivalent vibrationsnivå har en typisk statistisk spridning (standardavvikelse) på 1 m/s².

Försäkran om överensstämmelse

EU-försäkran om överensstämmelse

Vi, **Husqvarna AB**, 561 82 Huskvarna, Sverige, tel:
+46-36-146500, försäkrar på eget ansvar att produkten:

Beskrivning	Häcksaxar
Varumärke	Husqvarna
Typ/Modell	525HF3S
Identifiering	Serienummer daterade 2022 och framåt

uppfyller alla krav i följande EU-direktiv och förordningar:

Direktiv/förordning	Beskrivning
2006/42/EG	"om maskiner"
2014/30/EU	"angående elektromagnetisk kompatibilitet"
2000/14/EC	"angående emission av buller till omgivningen, bilaga V"
2011/65/EU	"angående begränsning av användning av vissa farliga ämnen i elektrisk och elektronisk utrustning"

och att följande standarder och/eller tekniska
specifikationer tillämpas:

SS-EN ISO 12100:2010

EN ISO 10517:2019

EN IEC 63000:2018

SS-EN ISO 14982:2009

RISE SMP Svensk Maskinprovning AB, Box 7035, 750
07 Uppsala, Sverige, har utfört frivillig typkontroll på
uppdrag av Husqvarna AB.

Certifikatnummer: SEC/14/2406

RISE SMP Svensk Maskinprovning AB, Box 7035, 750
07 Uppsala, Sverige, har intygat överensstämmelse
med rådets direktiv av den 8 maj 2000 "angående
emission av buller till omgivningen" 2000/14/EG.

Huskvarna, Mar 14, 2022

Stefan Holmberg

R&D Director, Technology Management

Husqvarna AB

Ansvarig för teknisk dokumentation



İçindekiler

Giriş.....	417	Sorun giderme.....	430
Güvenlik.....	418	Taşıma, depolama ve atma.....	431
Montaj.....	423	Teknik veriler.....	431
Çalışma.....	423	Uyumluluk Bildirimi.....	433
Bakım.....	426		

Giriş

Ürün açıklaması

Ürün, yanmalı motoru bulunan uzun şaftlı çit düzelticidir.

Kullanım amacı

Ürünü dalları ve çalıları kesmek için kullanın. Ürünü başka işler için kullanmayın.

Ürüne genel bakış

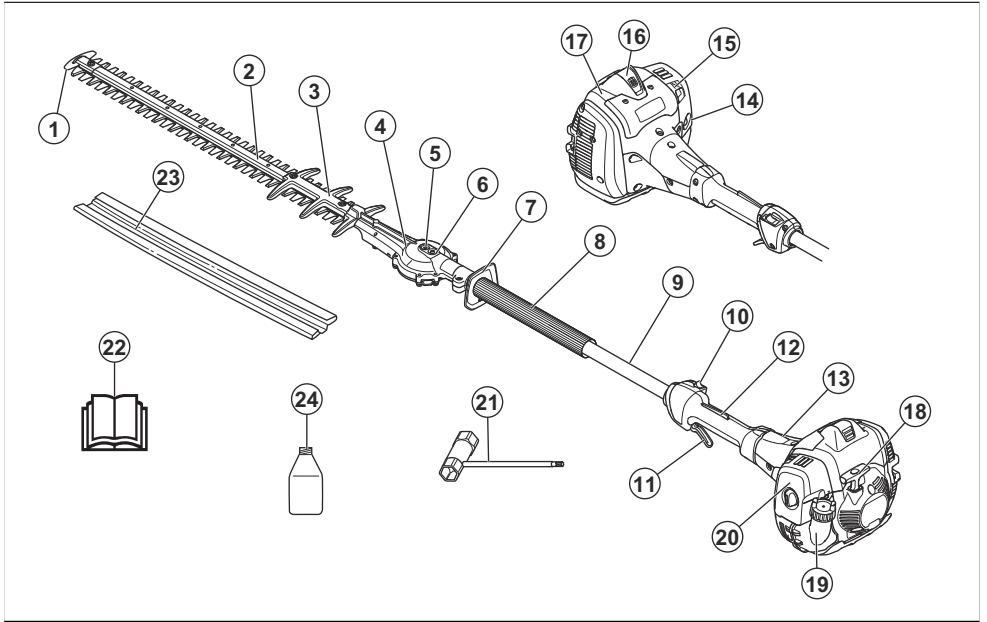

1. Bıçak ucu koruması
2. Kesme birimi
3. Bıçak siperliği
4. Dişli
5. Bıçakların manuel serbest bırakılması için yuva
6. Gres memesi
7. El koruması
8. Ön tutma yeri
9. Mil
10. Durdurma anahtarı
11. Gaz tetiği
12. Gaz tetiği kilidi
13. Kavrama kapağı
14. Yakıt pompası diyaframı haznesi
15. Jikle kontrolü
16. Buji kapağı ve buji
17. Silindir kapağı
18. Çalıştırma ipi kolu
19. Yakıt tankı
20. Hava filtresi kapağı
21. Kombine anahtar
22. Kullanım kılavuzu
23. Nakliye koruyucusu
24. 2 zamanlı yağ. Sadece bazı pazarlar için dahildir.

Ürün üzerindeki semboller



UYARI: Bu ürün, tehlikeli olabilir ve operatör ya da başkaları açısından ciddi yaralanmalara veya ölüme neden olabilir. Dikkatli olun ve ürünü doğru kullanın.



Bu ürünü kullanmadan önce kullanım kılavuzunu dikkatlice okuyun ve talimatları anladığınızdan emin olun.



Üzerinize nesne düşebilecek yerlerde koruyucu baret kullanın. Onaylı kulak koruma ekipmanı kullanın. Onaylı koruyucu gözlük kullanın.



Kaymaz tabanlı sağlam botlar giyin.



Onaylı koruyucu eldiven kullanın.



Kesme aletine dokunmadan önce ürünü tamamen durdurun.

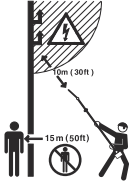

Bu üründe elektrik yalıtımı yoktur. Ürün, yüksek voltajlı güç hattına yaklaşırsa veya temas ederse operatörün ciddi şekilde yaralanmasına veya ölümüne neden olabilir. Elektrik, farklı nesnelere arasında atlayarak hareket edebilir. Voltaj ne kadar yüksekse elektriğin hareket edebileceği mesafe de o kadar uzundur. Elektrik, özellikle ıslaksalar dallardan ve diğer nesnelere de geçebilir. Ürün ve yüksek voltajlı güç hatları ve/veya güç hatlarına temas eden nesnelere arasında her zaman minimum 10 m/33 ft mesafe bırakın. Güç hatlarının yakınında çalışmanız gerekiyorsa çalışmaya başlamadan önce bu hatlardaki gücün kapalı olduğundan emin olun. Çalışma sırasında diğer kişilerle veya hayvanlarla aranızda en az 15 m/50 ft mesafe bırakın.



AB ve BK direktifleri ile düzenlemeleri ve Yeni Güney Galler mevzuatı Çevre Koruma Operasyonları (Gürültü Kontrolü) Yönetmeliği 2017 uyarınca çevreye yayılan gürültü emisyonu etiketi. Ürünün garantili ses gücü düzeyi *Teknik veriler sayfasında: 431* ve etiketin üstünde belirtilmektedir.

yyyyhhxxxx

Nominal değerler plakası, seri numarasını gösterir. **yyyy** üretim yılı, **hh** ise üretim haftasıdır.



Ürün, geçerli AT direktiflerine uygundur.



Bu ürün yürürlükteki Birleşik Krallık yönetmeliklerine uygundur.

Not: Ürün üzerindeki diğer semboller/etiketler bazı pazarların özel sertifikalandırma gereksinimleri ile ilgilidir.

Avrupa V Emisyonları



UYARI: Motorun kurcalanması bu ürünün AB tip onayını geçersiz kılar.

Güvenlik

Güvenlik tanımları

Kılavuzdaki önemli kısımları vurgulamak için uyarılar ve notlar kullanılmıştır.



UYARI: Kılavuzdaki talimatlara uyulmadığı takdirde operatör veya çevredeki kişiler için ciddi yaralanma veya ölüm tehlikesi varsa kullanılır.



DİKKAT: Kılavuzdaki talimatlara uyulmadığı takdirde ürünün, diğer malzemelerin veya çevrenin zarar görme riski olduğunda kullanılır.

Not: Belirli bir durumda bilgi verilmesi gerektiğinde kullanılır.

Genel güvenlik talimatları



UYARI: Ürünü kullanmadan önce aşağıdaki uyarı talimatlarını okuyun.

- Hatalı veya dikkatsiz kullanılması ürünü ciddi, hatta ölümcül yaralanmalara neden olabilen tehlikeli bir alete çevirebilir. Bu kullanım kılavuzunun içeriğini okumanız ve anlamanız son derecede önemlidir.
- Bu ürün, çalışırken elektromanyetik bir alan oluşturur. Bu alan, bazı koşullarda aktif veya pasif tıbbi implantlarda parazitlenmeye neden olabilir. Ciddi yaralanmaya veya ölüme neden olabilecek durumların ortaya çıkma riskini azaltmak için tıbbi implantları olan kişilerin, bu ürünü çalıştırmadan önce doktorlarına ve tıbbi implant üreticilerine danışmalarını öneririz.
- Titreşime aşırı ölçüde maruz kalmak, dolaşım bozukluğu olan kişilerde dolaşım veya sinir sistemi hasarına yol açabilir. Titreşime aşırı maruz kalma belirtileri yaşıyorsanız doktorunuza iletişime geçiniz. Bu belirtiler arasında uyuşma, his kaybı, bircincalanma, iğnelenme, acı, güç kaybı, cilt renginde veya durumunda değişiklik bulunmaktır. Bu belirtiler genelde parmaklarda, ellerde veya bileklerde görülür. Düşük sıcaklıklarda risk artar.
- Nasıl devam etmeniz gerektiği konusunda emin olmadığınız bir durumla karşılaşırsanız bir uzmana danışmalısınız. Bayiniz veya servis atölyenizle iletişime geçin. Yapabileceğinizin ötesinde olduğunu düşündüğünüz hiçbir çalışmayı yapmayın.
- Kullanılmış bir susturucu/kıvılcım önleyici ve kıvılcım önleyici montaj yüzü, yanma sonrası oluşan ve kanserojen olabilecek parçacık birikintileri içerebilir. Susturucu ve/veya kıvılcım önleyici kullanırken bu bileşiklere karşı önlem alın. Susturucu ve/veya kıvılcım önleyici kullanmadan önce, bkz. *Susturucuyu kontrol etme sayfa: 421*.
- Diğer insanların veya bu insanlara ait eşyaların kazaları veya tehlikelere maruz kalmasından operatörün sorumlu olacağını unutmayın.
- Kullanım kılavuzundaki bilgileri tam olarak anladığınızdan emin olmadığınız kişilerin ürünü kullanmasına kesinlikle izin vermeyin.
- Çocukların ürünü kullanmasına veya ürünün yakınında bulunmasına kesinlikle izin vermeyin. Ürün yaylı mekanizmalı bir durdurma anahtarıyla donatıldığından ve düşük hızda ve çalışma koluna uygulanan kuvvetle çalıştırılabildiğinden, bazı durumlarda küçük çocuklar dahi ürünü çalıştırmak için gereken kuvveti sağlayabilir. Bu da ciddi yaralanma riski doğurur. Bu nedenle, ürün sıkı gözetim altında olmadığında buji kapağını çıkarın.
- Ürünü çocukların erişemeyeceği yerlerde saklayın.
- Yorgunsanız, alkol aldıysanız veya görüşünüzü, karar verme yetinizi ya da koordinasyonunuzu etkileyebilecek ilaçlar alıyorsanız ürünü asla kullanmayın.

- Arızalı bir ürünü kesinlikle kullanmayın. Bu kılavuzda belirtilen tüm kontrol, bakım ve servis talimatlarına uyun. Bazı bakım ve servis işlemlerini sadece yetkili ve kalifiye teknisyenler tarafından yapılması gerekir. Bakım başlığı altındaki talimatlara bakın.
- Orijinal özellikleri herhangi bir şekilde değiştirilmiş bir ürünü asla kullanmayın.

Kullanım için güvenlik talimatları



UYARI: Ürünü kullanmadan önce aşağıdaki uyarı talimatlarını okuyun.

- Ürün aşırı soğuk, aşırı sıcak ve/veya nemli iklimler gibi ağır hava koşullarında asla kullanmayın.
- Hatalı bıçaklar kaza riskini artırabilir.
- Çalışırken hiç kimsenin 15 metreden (50 ft) fazla yaklaşmadığından emin olun.
- Çevrenize dikkat edin ve insanların veya hayvanların kesme donanımıyla temas etme riski olmadığından emin olun.
- Çalışma alanını inceleyin. Fırlayabilecek tüm nesnelere uzaklaşın.
- Her zaman çalışma konumunuzun emniyetli ve dengeli olduğundan emin olun.
- Motor çalışırken ürünün başından asla ayrılmayın.
- Motor çalışır durumda iken ellerinizi ve ayaklarınızı kesme birimine yaklaştırmayın.
- Çalışmanızı esnasında bıçakların arasına bir şey sıkırsanız motoru kapatın ve bıçakları temizlemeden önce tamamen durmasını bekleyin. HT kablusunun bujiden sökün. Bkz. *Ürüne genel bakış sayfa: 417*.
- Motor kapatıldığında tamamen durana kadar ellerinizi ve ayaklarınızı kesme biriminden uzak tutun.
- Kesme işlemi esnasında fırlayabilecek dal parçalarına dikkat edin.
- Kulak koruma aygıtı taktığınızda, uyarı sinyalleri veya bağırmaya seslerini dinleyin. Motor durur durmaz kulak koruma ekipmanınızı hemen çıkarın.
- Asla tam olarak güvenli olmayan merdiven, tabure veya diğer yüksek pozisyonlar üzerinde çalışmayın.
- Ürünü tutmak için her zaman iki elinizi birden kullanın. Ürünü vücudunuzun önünde tutun.
- Yabancı bir cisme çarpıldığında ya da titreşim oluştuğunda ürünü hemen durdurun. HT kablusunun bujiden sökün. Ürünün hasarlı olup olmadığını kontrol edin. Hasarları tamir edin.
- Elektrik çarpması riskini önlemek için buji kapağının ve ateşleme ucunun hasarlı olmadığından emin olun.
- Tüm somunların ve vidaların sıkı olup olmadığını kontrol edin.
- Dişli kovanının düzgün yağlandığından emin olun. Bkz. *Dişli kovanını yağlama sayfa: 429*.
- Ürün kullanılırken dişli kovani ısınır. Kendinizi yakmaktan sakınmak için dişli kovana dokunmayın.

- Çalıştırmadan önce tüm kapaklar ve siperlikler takılmış olmalıdır.
- Nakliye koruyucusu, ürünü kullanılmıyorken kesme birimine her zaman takılı olmalıdır.

Kişisel koruyucu ekipman



UYARI: Ürünü kullanmadan önce aşağıdaki uyarı talimatlarını okuyun.

- Ürünü kullanırken daima onaylı kişisel koruyucu ekipmanları kullanın. Kişisel koruyucu ekipmanlar yaralanma riskini tamamen engelleyemez ancak bir kaza durumunda yaralanmanın derecesini azaltır. Bayinizin doğru ekipmanı seçmenize yardımcı olmasını sağlayın.
- Yeterli gürültü azaltması sağlayan onaylı kulak koruma ekipmanını kullanın. Uzun süre gürültüye maruz kalınması sürekli işitme bozukluğuna yol açabilir.
- Onaylı koruyucu gözlük kullanın. Vizör kullanıyorsanız onaylı koruma gözlüğü de kullanmanız gerekir. Onaylı koruma gözlükleri ABD'de ANSI Z87.1, AB ülkelerinde EN 166 standardıyla uyumlu olmalıdır.

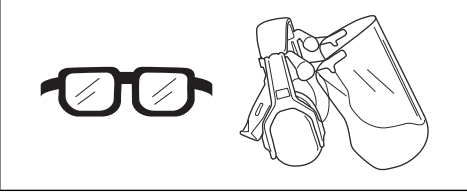

- Kesme donanımını takma, kontrol etme veya temizleme gibi eldiven gerektiren durumlarda eldiven kullanın.

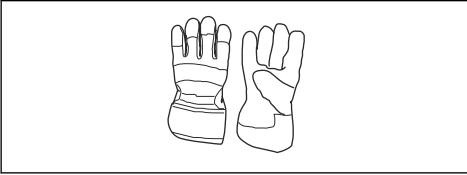

- Sağlam, kaymayan botlar veya ayakkabılar giyin.



- Sağlam kumaştan yapılmış kıyafetler kullanın. Daima kalın ve uzun pantolonlarla uzun kollu kıyafetler kullanın. Çalılara ve dallara takılabilecek

bol kıyafetler kullanmayın. Takı takmayın; şort, sandalet giymeyin veya çıplak ayakla dolaşmayın. Saçınızı güvenli bir şekilde omuz hizasının üzerinde toplayın.

- İlk yardım ekipmanını yakında bulundurun.

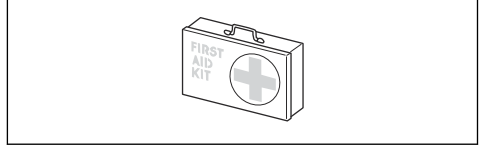

Ürünün üzerindeki güvenlik araçları



UYARI: Ürünü kullanmadan önce aşağıdaki uyarı talimatlarını okuyun.

- Güvenlik araçları arızalı olan bir ürünü kullanmayın.
- Güvenlik araçlarını düzenli olarak kontrol edin. Güvenlik araçları arızalıysa Husqvarna servis noktanızla görüşün.
- Güvenlik araçları üzerinde değişiklik yapmayın

Gaz tetiği kilidini kontrol etme

1. Gaz tetiği kilidinin (A) ve gaz tetiğinin (B) serbestçe hareket ettiğinden ve dönüş yayının düzgün çalıştığından emin olun.

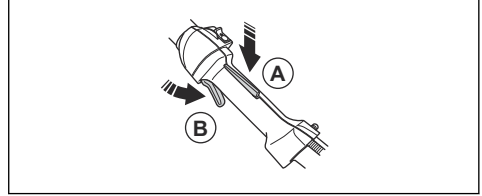

2. Gaz tetiği kilidi serbest bıraktığı anda gaz tetiğinin rölanti konumunda sabitlendiğinden emin olun.

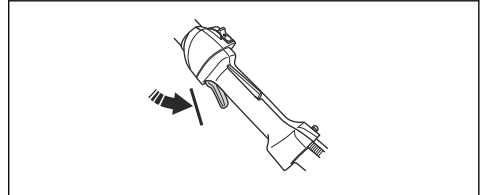

3. Gaz tetiği kilidine basın ve tetiği serbest bıraktığınızda başlangıç konumuna döndüğünden emin olun.

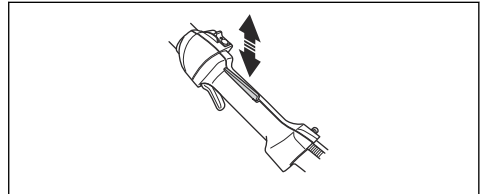

4. Ürünü çalıştırın. Bkz. *Motorun çalıştırılması sayfada: 425*. Tam gaz uygulayın.

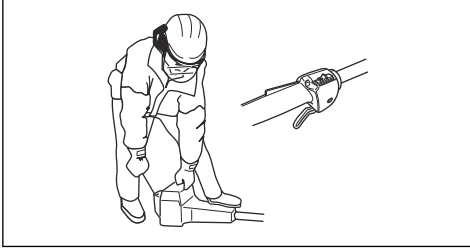

5. Gaz tetiğini serbest bırakın ve bıçakların durduğundan ve sabit kaldığından emin olun.



UYARI: Gaz tetiği rölanti konumundayken bıçaklar hareket ederse karbüratör rölantisinin ayarlanması gerekir. Bkz. *Rölantinin ayarlanması sayfada: 427*.

Durdurma anahtarını kontrol etme

1. Motoru başlatın.
2. Durdurma düğmesini durdurma konumuna getirin ve motorun durduğundan emin olun.

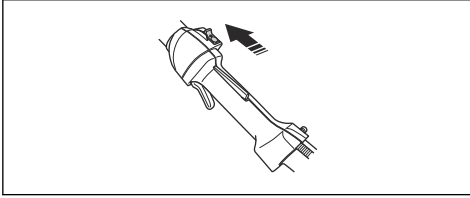

El korumasını kontrol etme

El koruyucusu bıçakların yol açabileceği yaralanmaları engeller.

1. Motoru durdurun.
2. El korumasının doğru şekilde takıldığından emin olun.

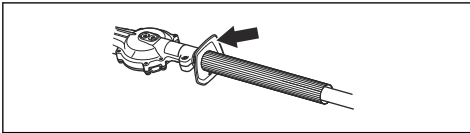

3. El korumasında hasar olup olmadığını kontrol edin.

Titreşim azaltma sistemini kontrol etme



UYARI: Yanlış sarılmış misininin veya hatalı kesme donanımının kullanılması titreşim seviyesini artırır.

Titreşim azaltma sistemi, tutacaklardaki titreşimi en aza düşürerek kullanımı kolaylaştırır. Titreşim azaltma sistemi, motor ve mil birimleri arasındaki titreşimi azaltır.

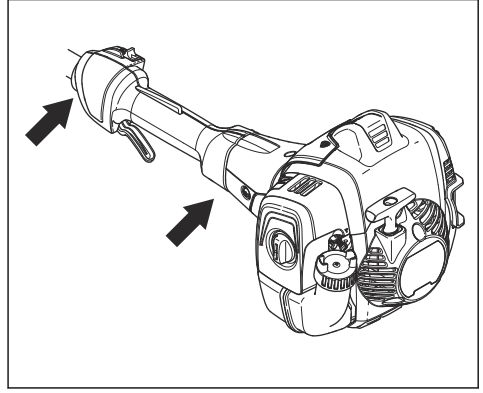

1. Motoru durdurun.
2. Çatlama gibi herhangi bir hasar veya deformasyon olup olmadığını gözünüzle kontrol edin.
3. Titreşim azaltma birimlerinin doğru şekilde takıldığından emin olun.

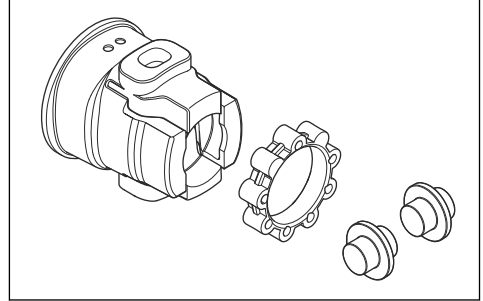

Susturucuyu kontrol etme



UYARI: Kullanılmış bir susturucu/kıvılcım önleyici ve kıvılcım önleyici montaj yüzü, yüzeylerde yanma sonrası oluşan ve kanserojen olabilecek parçacıkların birikintilerini içerebilir. Kıvılcım önleyiciyi temizlerken ve/veya buna servis uygularken bu tür parçacıkların ciltle temasından ve solunmasından kaçınmak için her zaman şunları yaptığınızdan emin olun:

- eldiven giyin;
- iyi havalandırılan bir alanda temizlik ve/veya servis işlemi yapın;
- kıvılcım önleyici siperliği temizlemek için basınçlı hava kullanmayın;

- kıvılcım önleyiciyi temizlerken tel fırça kullanın ve vücudunuzdan uzağa doğru fırçalayın.



UYARI: Susturucusu hasarlı veya kötü durumda olan bir ürünü kullanmayın. Susturucu arızalıysa ürünü Husqvarna bayisine/servis istasyonuna iade edin.



Susturucu, gürtlü düzeyini minimum seviyede tutar ve egzoz dumanını operatörden uzağa gönderir.

- Herhangi bir hasar veya deformasyon olup olmadığını gözünüzle kontrol edin.
- Susturucunun ürüne doğru şekilde takıldığından emin olun.

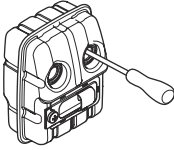

Not: Susturucuyu üründen çıkarmayın.

- Ürününüzdeki susturucunun bir kıvılcım önleme siperliği varsa bu siperliği gözle kontrol edin. Hasarlıysa kıvılcım önleyici siperliği değiştirin.
 - a) Tıkanmışsa kıvılcım önleyici siperliği temizleyin. Tıkalı bir kıvılcım önleyici siperlik, motorun aşırı ısınmasına neden olur ve bu da motora hasar verir.
 - b) Kıvılcım önleyici izgaranın doğru şekilde takıldığından emin olun.

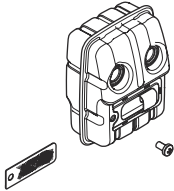

Bıçakları ve bıçak siperliğini kontrol etme

Bıçakların dış kısmı, bıçak siperliği işlevi görür. Bıçak siperliği, kesme sonucu yaralanmaları önler.

1. Motoru durdurun ve bıçakların durduğundan emin olun.
2. Buji kapağını bujiden çıkartın.
3. Koruyucu eldivenleri giyin.
4. Bıçağın ve bıçak siperliğinin hasarlı ya da bükülmüş olmadığından emin olun. Hasarlı veya bükülmüş bıçağı ya da hasarlı bıçak siperliğini mutlaka değiştirin.
5. Bıçak ve bıçak siperliği vidalarının sıkı olduğundan emin olun.

Yakıt güvenliği



UYARI: Ürünü kullanmadan önce aşağıdaki uyarı talimatlarını okuyun.

- Yakıtı kapalı bir mekanda veya bir ısı kaynağının yakınında karıştırmayın.
- Ürünün üzerinde yakıt veya motor yağı varsa ürünü çalıştırmayın. İstenmeyen yakıtı/yağı temizleyin ve ürünün kurumasını bekleyin. Üründeki istenmeyen yakıtı temizleyin.
- Kıyafetlerinize yakıt bulaşırsa kıyafetlerinizi hemen değiştirin.
- Vücudunuza yakıt bulaştırmayın; bu, yaralanmaya sebep olabilir. Vücudunuza yakıt bulaşırsa yakıtı temizlemek için su ve sabun kullanın.
- Ürüne ya da vücudunuza yağ veya yakıt dökerseniz motoru çalıştırmayın.
- Motorda sızıntı varsa ürünü çalıştırmayın. Motorda sızıntı olup olmadığını düzenli olarak kontrol edin.
- Yakıtla uğraşırken dikkatli olun. Yakıt yanıcı ve dumanlar patlayıcıdır; yaralanmalara veya ölüme sebep olabilir.
- Yaralanmaya sebep olabileceğinden yakıt dumanını solumayın. Yeterli hava akışı olduğundan emin olun.
- Yakıtın veya motorun yakınında sigara içmeyin.
- Yakıtın veya motorun yakınına sıcak nesnelere koymayın.
- Motor açıkken yakıt eklemeyin.
- Yakıtı yenilemeden önce motorun soğuduğundan emin olun.
- Yakıtı yenilemeden önce yakıt tankı kapağını yavaşça açın ve basıncı dikkatlice tahliye edin.
- Kapalı bir alanda motora yakıt eklemeyin. Nefessiz kalma veya karbon monoksit nedeniyle yeterli hava akışının olmaması yaralanmaya veya ölüme sebep olabilir.
- Yakıt tankı kapağını dikkatlice sıkın; aksi takdirde yangın çıkabilir.
- Çalıştırmadan önce ürünü, yakıt tankını doldurduğunuz konumdan en az 3 m (10 ft) uzağa taşıyın.
- Yakıt tankına çok fazla yakıt doldurmayın.
- Ürünü veya yakıt konteynerini taşıırken sızıntı olmadığından emin olun.

- Ürünü veya bir yakıt konteynerini açık ateşin, kıvılcımın veya pilot alevinin olduğu bir alana koymayın. Depolama alanında açık alev olmadığından emin olun.
- Yakıtı taşıırken veya depolarken yalnızca onaylı konteynerleri kullanın.
- Ürünü uzun süre saklamadan önce yakıt tankını boşaltın. Yakıtın nereye atılacağı konusunda yerel yasalara uyun.
- Ürünü uzun süre saklamadan önce temizleyin.
- Motorun kazara çalışmasını engellemek için ürünü depolamadan önce buji kapağını çıkarın.

Bakım için güvenlik talimatları



UYARI: Ürünü kullanmadan önce aşağıdaki uyarı talimatlarını okuyun.

- Motoru durdurun ve kesme donanımının durduğundan emin olun. Bakım yapmadan önce ürünün soğumasını bekleyin.

- Bakım gerçekleştirmeden önce buji kapağını çıkarın.
- Motordan gelen egzoz dumanı kokusuz, zehirli ve ölüme neden olabilecek son derece tehlikeli bir gaz olan karbon monoksit içerir. Ürünü iç mekanlarda veya kapalı alanlarda çalıştırmayın.
- Motordan çıkan egzoz dumanları sıcaktır ve kıvılcımlı olabilir. Ürünü kapalı yerlerde veya yanıcı maddelerin yakınında çalıştırmayın.
- Üretici tarafından onaylanmayan aksesuarlar ve değişiklikler ciddi yaralanmaya veya ölüme neden olabilir. Ürünü değiştirmeyin. Her zaman orijinal aksesuarlar kullanın.
- Bakım doğru bir şekilde ve düzenli olarak yapılmazsa yaralanma ve ürünün hasar görme riski artar.
- Bakımı yalnızca bu kullanım kılavuzunda önerilen şekilde yapın. Tüm diğer servis işlemlerini onaylı bir Husqvarna servis noktasına yaptırın.
- Yetkili bir Husqvarna servis noktasının ürüne düzenli olarak servis işlemi uygulamasını sağlayın.
- Hasarlı, aşınmış veya bozuk parçaları değiştirin.

Montaj

Giriş



UYARI: Ürünü monte etmeden önce güvenlik bölümünü okuyup anlayın.

Kesme birimini takma

1. Kesme birimindeki vidayı (A) gevşetin.

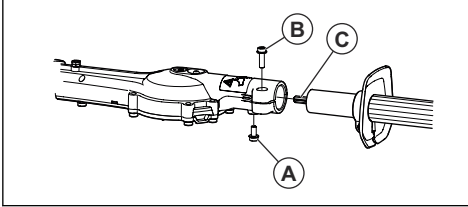

2. Mili kesme birimine yerleştirin. Vidayı (A) mildeki delikle hizalayın.



DİKKAT: Hareket milinin (C) kesme birimindeki dişliye geçtiğinden emin olun.

3. Vidayı (A) elinizle sıkın. Vidanın (A) milin içindeki deliğe girdiğinden emin olun.
4. Vidayı (A) tamamen sıkın.
5. Vidayı (B) tamamen sıkın.

Çalışma

Giriş



UYARI: Ürünü kullanmadan önce güvenlik bölümünü okuyup anlayın.

Ürünü çalıştırmadan önce yapılması gerekenler

- Çalışma alanını inceleyin ve sabit olmayan nesnelere kaldırın.

- Kesme birimini kontrol edin. Bkz. *Bıçakları ve bıçak siperliğini kontrol etme sayfa: 422.*
- Dişli kovanının doğru şekilde yağlandığından emin olun.
- Ürünün güvenlik araçlarının düzgün çalıştığından emin olun. Tüm güvenlik araçları düzgün takılmadan ürünü kullanmayın.
- Tüm vida ve somunların sıkı olduğundan emin olun.
- Ürünü çalıştırmadan önce tüm kapakların düzgün takıldığından ve hasarlı olmadığından emin olun.
- Motor rölantide çalışırken kesme biriminin durduğundan emin olun.

Yakıt

Bu üründe iki zamanlı motor bulunur.



DİKKAT: Yanlış tür yakıtın kullanımı motor hasarına neden olabilir. Benzin ve iki zamanlı motor yağı karışımı kullanın.

Hazır yakıt karışımı

- Motorun en iyi performansı göstermesi ve motor ömrünün uzaması için Husqvarna hazır alkilat yakıt kullanın. Zararlı egzoz dumanını azaltan bu yakıt, normal yakıtla kıyasla daha az zararlı kimyasal içerir. Bu yakıt yanma sonrası daha az kalıntı bıraktığından, motor bileşenlerini daha temiz tutar.

Yakıtın karıştırılması

Benzin

- Maksimum %10 etanol içerikli iyi kalite kurşunsuz benzin kullanın.



DİKKAT: Oktan oranı 90 RON/87 AKI değerinin altında olan benzin kullanmayın. Daha düşük oktanlı benzinin kullanılması motorda vuruntuya ve hasarlara neden olabilir.

İki zamanlı yağ

- En iyi sonuçlar ve performans için Husqvarna iki zamanlı yağ kullanın.
- Husqvarna iki zamanlı yağ yoksa hava soğutmalı motorlar için iyi kalitede başka bir iki zamanlı yağ kullanın. Doğru yağı seçmek için servis bayinizle iletişime geçin.



DİKKAT: Su soğutmalı dış motorlar için olan ve dış yağ olarak da bilinen iki zamanlı yağı kullanmayın. Dört zamanlı motor yağlarını kullanmayın.

Benzinle iki zamanlı yağı karıştırma

Benzin, litre	İki zamanlı yağ, litre
	%2 (50:1)
5	0,10
10	0,20
15	0,30
20	0,40



DİKKAT: Az miktarda yakıt karıştırırken yapılan küçük bir hata, karışımın oranını büyük ölçüde etkileyebilir. Doğru karışımı elde ettiğinizden emin olmak için yağ miktarını dikkatli bir şekilde ölçün.

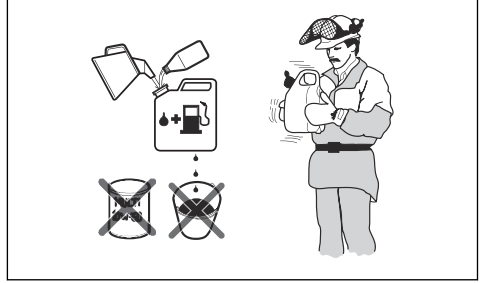

- Benzinin yarısını temiz bir yakıt kabına doldurun.
- Yağ miktarının tümünü ekleyin.
- Yakıt karışımını çalkalayın.
- Kalan benzin kaba ekleyin.
- Yakıt karışımını dikkatlice çalkalayın.



DİKKAT: Tek seferde 1 ayıktan fazla yakıt karıştırmayın.

Yakıt tankını doldurma

- Motoru durdurun ve soğumasını bekleyin.
- Yakıt tankı kapağının çevresini temizleyin.

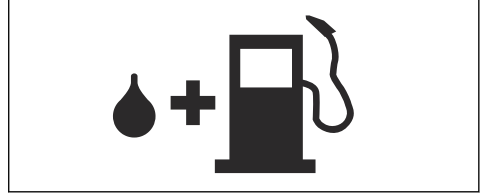

- Kabı sallayın ve yakıtın iyice karıştığından emin olun.
- Basıncı tahliye etmek için yakıt tankı kapağını yavaşça çıkarın.
- Yakıt tankını doldurun.



DİKKAT: Yakıt tankında çok fazla yakıt olmadığından emin olun. Yakıt ısındığında genişler.

- Yakıt tankının kapağını dikkatlice sıkın.
- Motoru çalıştırmadan önce ürünü yakıt ikmal alanından ve yakıt kaynağından en az 3 m/10 ft uzaklaştırın.

Not: Yakıt tankının ürününüzün neresinde olduğunu görmek için bkz. *Ürüne genel bakış sayfa*: 417.

Motorun çalıştırılması



UYARI: Ürünü çalıştırırken başka kişilerle ve hayvanlarla aranızda en az 15 m/50 ft mesafe bırakın. Kesme biriminin hareket etmeye başlama riski vardır.

1. Jikle kontrolünü jikle konumuna getirin.

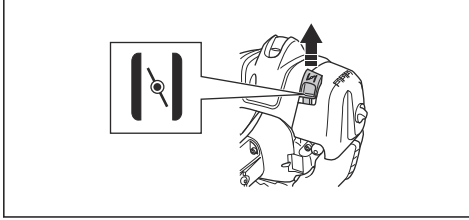

2. Yakıt pompası diyaframı haznesini, yakıtla dolmaya başlayınca kadar itin.

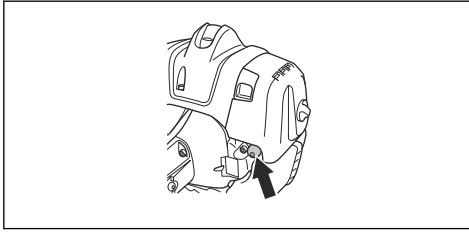

Not: Yakıt pompası diyaframı haznesini tamamen doldurmak gerekmez.

3. Sol elinizle ürünün gövdesini zeminin üzerinde tutun. Ayacağınızı ürünün üzerine yerleştirmeyin.

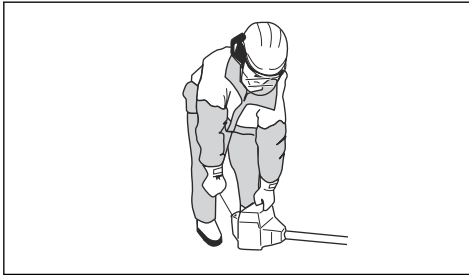

4. Çalıştırma ipi kolunu direnç hissedinceye kadar yavaşça, sonra kuvvetle çekin.



UYARI: Çalıştırma ipini elinize dolamayın.

5. Çalıştırma ipi kolunu motor çalışana kadar çekmeye devam edin.



DİKKAT: Çalıştırma ipini sonuna kadar çekmeyin ve çalıştırma ipi kolunu elinizden bırakmayın. Ürünün hasar görmesini önlemek için çalıştırma ipini yavaşça serbest bırakın.

6. Motor çalıştığında jikle kontrolünü çalıştırma konumuna getirin ve tam gaz uygulayın. Gaz tetiği otomatik olarak başlangıç konumundan ayrılır.
7. Motorun sorunsuz şekilde çalıştığından emin olun.



UYARI: Elektrik çarpmasını önlemek için buji kapağı hasar görmüş ürünü kullanmayın.

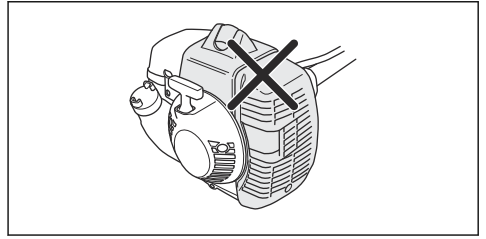

Not: Ürünü motor sıcakken çalıştırmak için jikle kontrolünün kullanılması gerekmez.

Ürünü durdurma

- Motoru durdurmak için durdurma anahtarını stop (durdurma) konumuna getirin.



DİKKAT: Durdurma anahtarı, otomatik olarak çalıştırma konumuna geri döner.

Ürünü çalışma

- Kenarları keserken zemine yakın yerden başlayın ve ürünü çit boyunca yukarı doğru hareket ettirin.

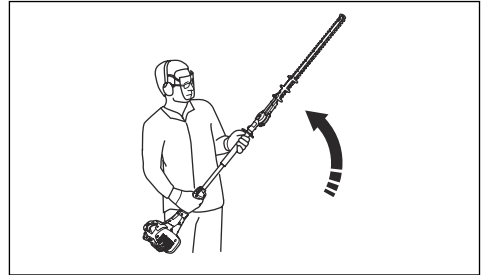

- Hızı iş yüküne uygun olarak ayarlayın.
- Motorun çite değmediğinden emin olun.

- Dengeli bir çalışma konumu sağlamak için ürünü vücudunuza yakın tutun.

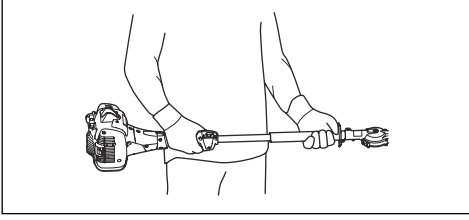

- Kesme donanımının ucunun yere değmediğinden emin olun.
- Tüm dallar doğru şekilde kesilene kadar dikkatli olun ve yavaşça çalışın.

Bakım

Giriş



UYARI: Ürün üzerinde bakım yapmadan önce güvenlik bölümünü okuyup anlayın.

Bakım takvimi

Bakım	Çalıştırmadan önce	40 saat sonra	100 saat sonra
Dış yüzeyi temizleyin.	Her çalıştırmadan sonra.		
Susturucuyu, egzoz borusunu ve motoru yapraklardan, kirden ve istenmeyen yağlardan arındırın.	Her çalıştırmadan sonra.		
Rölantideyken kesme biriminin hareket etmediğinden emin olun.	X		
Durdurma anahtarını kontrol edin. Bkz. <i>Durdurma anahtarını kontrol etme sayfa- da: 421.</i>	X		
Kesme biriminde hasar veya çatlak olup olmadığını kontrol edin. Hasarlıysa değiştirin.	X		
El koruyucusunda hasar ve çatlak olup olmadığını kontrol edin. Hasarlıysa değiştirin.	X		
Gaz tetiği kilidini ve gaz tetiğini kontrol edin. Bkz. <i>Gaz tetiği kilidini kontrol etme sayfada: 420.</i>	X		
Motorunda, yakıt deposunda ve yakıt hortumunda sızıntı olup olmadığına bakın.	X		
Somun ve vidaları sıkın.	X		
Marş motorunda ve marş ipinde hasar olup olmadığına bakın.		X	
Bıçakları tutan vidaların doğru şekilde sıkılıp sıkılmadığını kontrol edin.		X	
Hava filtresini temizleyin. Ürün tozlu alanlarda kullanılıyorsa daha sık temizleyin. Hasarlıysa değiştirin.		X	
Titreşim azaltma ünitelerinde hasar ve çatlak olup olmadığına bakın. Hasarlıysa değiştirin.		X	
Bujinin dış yüzeyini ve etrafındaki bölgeyi temizleyin. Bujiyi çıkarın ve elektrot boşluğunu ölçün. Elektrot boşluğunu ayarlayın veya bujiyi değiştirin. Bkz. <i>Bujinin kontrol edilmesi sayfada: 428.</i>		X	

Bakım	Çalıştırmadan önce	40 saat sonra	100 saat sonra
Soğutma sistemini temizleyin.		X	
Karbüratörün dış yüzeyini ve etrafındaki bölgeyi temizleyin.		X	
Yakıt filtresinin kirli olmadığından veya yakıt hortumunda çatlak ya da başka kusurlar bulunmadığından emin olun. Hasarlıysa değiştirin.			X
Susturucudaki kıvılcım önleyici siperliği temizleyin veya değiştirin. Bkz. <i>Susturucuyu kontrol etme sayfa: 421.</i>		X	
Yakıt deposunun iç yüzeyini temizleyin.			X
Bujiyi değiştirin.			X
Kavramada, kavrama yayında ve kavrama tamburunda aşınma olup olmadığını kontrol edin. Hasarlıysa yetkili bir servis bayisine değiştirin.			X
Dişli kovanının gresle dolu olduğundan emin olun.			X
Tüm kabloları ve bağlantıları kontrol edin.			X

Rölantinin ayarlanması

1. Hava filtresini temizleyin ve hava filtresi kapağını takın.
2. Ürünü çalıştırın. Bkz. *Motorun çalıştırılması sayfa: 425.*
3. Kesme birimi hareket etmeye başlayana kadar T işaretiyle belirtilmiş rölanti ayar vidasını saat yönünde çevirin.

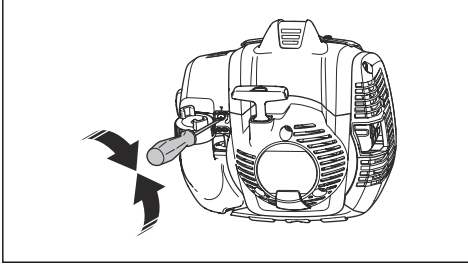

4. Kesme birimi durana kadar rölanti ayar vidasını saat yönünün tersine çevirin.



UYARI: Rölantiyi ayarladığınızda kesme birimi durmazsa en yakın servis bayinizle görüşün. Ürünü, doğru şekilde ayarlanana veya onarılanaya kadar kullanmayın.

Susturucuda bakım yapma

Susturucu, gürültü seviyesini azaltır ve egzoz gazlarını operatörden uzağa yönlendirir.



UYARI: Katalitik dönüştürücüye sahip susturucular çalışma sırasında çok ısınır ve ürünü durdurduktan sonra bir süre sıcak kalırlar. Bu ayrıca rölanti devri için geçerlidir. Ürüne dokunursanız ciltte yanıklara neden olabilir. Yangın riskini de göz önünde bulundurun.

1. Ürünü durdurun ve soğumasını bekleyin.
2. Susturucunun kapağını çıkarın.

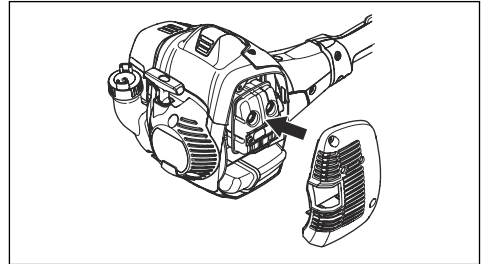

Not: Motorun her konumda sorunsuz çalışması rölantinin doğru ayarlandığı anlamına gelir. Önerilen rölanti hızı için bölümüne bakın.

3. Kıvılcım önleyici ızgarayı tutan vidayı çıkarın.

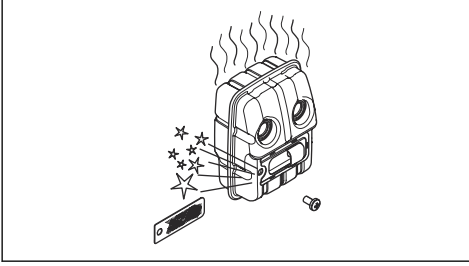

4. Kıvılcım önleyici ızgarayı tıkalıysa temizleyin veya hasarlıysa değiştirin.



DİKKAT: Kıvılcım önleyici ızgara hasarlıysa değiştirilmelidir. Susturucunun üzerinde kıvılcım önleyici ızgara yoksa veya ızgara arızalıysa ürünü kullanmayın.



DİKKAT: Kıvılcım önleyici ızgara sıkça tıkanıyorsa bu durum katalitik dönüştürücü performansının azaldığına bir göstergesi olabilir. Susturucuyu kontrol ettirmek için servis bayinizle iletişime geçin. Kıvılcım önleyici ızgaranın tıkanması aşırı ısınmaya ve dolaylı olarak silindirin ve pistonun zarar görmesine neden olur.

Soğutma sistemi

Çalışma sıcaklığını mümkün olduğu kadar düşük tutmak için ürün bir soğutma sistemine sahiptir.

Soğutma sisteminin bileşenlerini haftada bir defa ya da gerekli durumlarda daha sık olmak üzere fırçayla temizleyin. Soğutma sisteminin kirliliği veya tıkanmış olması, ürünün aşırı ısınmasına ve dolaylı olarak pistonun ve silindirin zarar görmesine neden olur.

Soğutma sistemi aşağıdaki bileşenlere sahiptir:

1. Marşın üstünde bir hava girişi.
2. Ayar dişlisi kanatları.
3. Silindir üzerinde soğutma kanatları.
4. Silindir kapağı.
5. Susturucu kapağı.
6. Susturucu plakası.

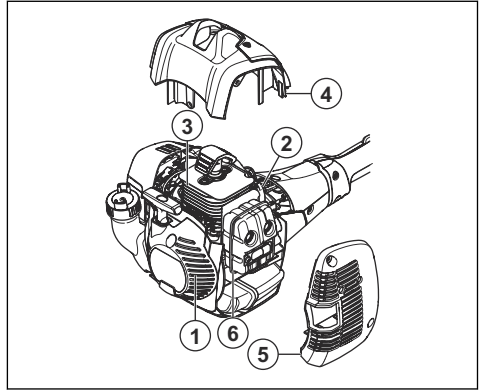

Bujinin kontrol edilmesi



DİKKAT: Daima önerilen tipte buji kullanın. Yanlış buji türü ürüne zarar verebilir.

- Motor gücü düşerse, çalıştırılması kolay değilse veya rölantide düzgün bir şekilde çalışmıyorsa bujiyi kontrol edin.
- Buji elektrotlarında istenmeyen nesne riskini azaltmak için şu talimatlara uyun:
 - a) Rölanti hızının doğru ayarlandığından emin olun.
 - b) Yakıt karışımının doğru olduğundan emin olun.
 - c) Hava filtresinin temiz olduğundan emin olun.
- Buji kırılsa temizleyin ve elektrot boşluğunun doğru olduğundan emin olun, bkz. *Teknik veriler sayfa: 431*.

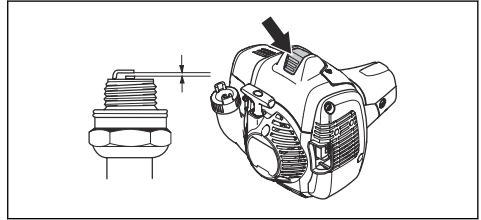

- Gerekirse bujiyi değiştirin.

Hava filtresi

Aşağıdaki sorunları önlemek için hava filtresini tozdan ve kirden temiz tutun:

- Karbüratör arızaları.
- Sorunların baş göstermesi.
- Motor gücünde kayıp.
- Motor parçalarının gereksiz yere aşınması.
- Çok fazla yakıt tüketimi.

Hava filtresini 25 saatlik ya da koşullar anormal şekilde tozluysa daha sık aralıklarla temizleyin.

Hava filtresinin temizlenmesi



DİKKAT: Hasarlı, çok kirli veya yakıtla ıslanmış hava filtresinin mutlaka değiştirilmesi gerekir.

Hava filtresini uzun süre kullanırsanız tam olarak temizlenemez. Hava filtresini düzenli aralıklarla yenisiyle değiştirin.

1. Jikle kelebeğini kapatmak için jikle kolunu yukarı getirin.

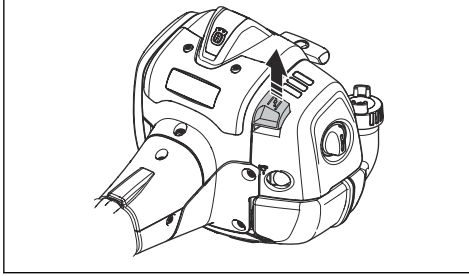

2. Hava filtresi kapağını ve hava filtresini çıkarın.

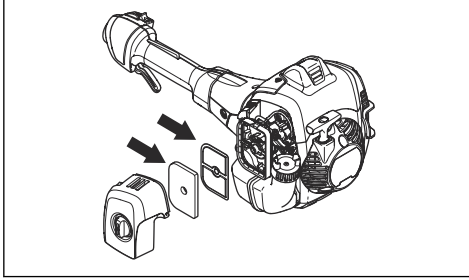

3. Hava filtresini ılık, sabunlu suyla temizleyin.
4. Tamamen temizlenmeyecek kadar kirlenmişse veya hava filtresini değiştirin. Hasar görmüş hava filtrelerini daima değiştirin.
5. Ayrıca filtre kapağının iç yüzeyini de temizleyin. Hava veya fırça kullanın.
6. Kauçuk conta yüzeyini kontrol edin. Kauçuk conta üzerindeki filtre hasarlıysa filtreyi değiştirin.
7. Monte etmeden önce filtrenin kuru olduğundan emin olun.

Köpük hava filtresine yağ uygulama



DİKKAT: Her zaman Husqvarna özel hava filtresi yağını kullanın. Diğer yağ türlerini kullanmayın.



UYARI: Koruyucu eldiven giyin. Hava filtresi yağı ciltte tahrişe neden olabilir.

1. Köpük hava filtresini plastik bir torbaya koyun.
2. Yağı plastik torbaya koyun.
3. Yağın, köpük hava filtresinin her yerine eşit olarak yayıldığından emin olmak için plastik torbayı ovuşturun.
4. Plastik torbanın içindeyken istenmeyen yağı köpük hava filtresinden dışarı doğru itin.

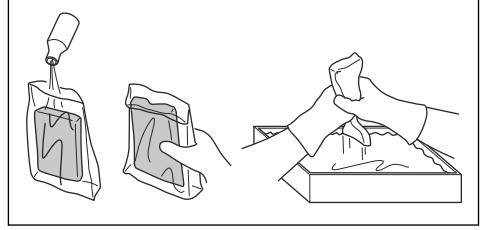

Dişli kovanını yağlama



UYARI: Ürün kullanıldıktan hemen sonra dişli kovanına dokunmayın. Dişli kovani sıcaktır ve yaralanmaya neden olabilir.

- Husqvarna özel gresini kullanın. Önerilen gres hakkında daha fazla bilgi için servis bayinizle görüşün.
- Gresi gres memesinden ekleyin.

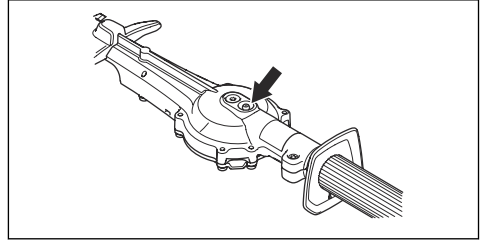

DİKKAT: Dişli kovanını tamamen doldurmayın.

Bıçakları temizleme ve yağlama

1. Ürünü kullanmadan önce ve kullandıktan sonra bıçaklardaki istenmeyen maddeleri temizleyin.
2. Uzun süreli depolama öncesinde bıçakları yağlayın.

Not: Önerilen temizleme maddesi ve yağlar hakkında daha fazla bilgi için servis bayinizle görüşün.

Bıçakların kontrol edilmesi

1. Dişli kovani yuvası üzerindeki kapağı çıkarın.

2. Kombine anahtar dişli kovanının yuvasına yerleştirip saat yönünde ve saat yönünün tersine döndürün. Bıçakların serbestçe hareket ettiğinden emin olun.

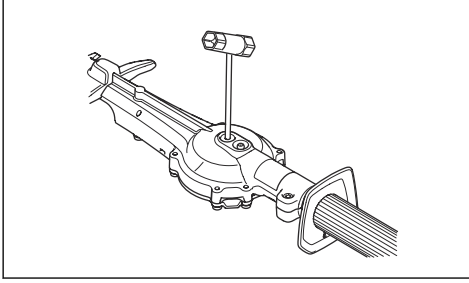

3. Bıçakların kenarlarında hasar veya deformasyon olup olmadığını kontrol edin.
4. Bıçakların üzerindeki çapakları bir eğeyle giderin.

Sorun giderme

Motorun çalışmaması		
Sorun	Olası neden	Önerilen adım
Çalıştırma mandalları	Marştaki dişli çark mandalları serbest hareket edemiyordur.	Marş dişli çark mandallarını ayarlayın ya da değiştirin.
		Marş dişli çark mandallarının etrafını temizleyin.
		Yetkili bir servis bayisiyle görüşün.
Yakıt tankı	Yanlış yakıt tipi.	Yakıtı boşaltın ve uygun bir yakıt kullanın.
Karbüratör	Yanlış rölanti.	Rölantiyi ayarlayın.
Kıvılcım yok	Buji kirliliği veya ıslaktır.	Bujinin kuru ve temiz olduğundan emin olun.
	Yanlış elektrot boşluğu.	Bujiyi temizleyin. Bujinin elektrot boşluğunun doğru olduğundan emin olun. Bujinin bir parazit gidericiyle birlikte takıldığından emin olun. Doğru elektrot boşluğu için bkz. <i>Teknik veriler sayfa: 431.</i>
Buji	Buji gevşektir.	Bujiyi sıkın.

Motor çalışıyor ancak tekrar duruyor		
Sorun	Olası neden	Önerilen adım
Yakıt tankı	Yanlış yakıt tipi.	Yakıtı boşaltın ve uygun bir yakıt kullanın.
Karbüratör	Yanlış rölanti.	Rölantiyi ayarlayın. Bkz. <i>Rölantinin ayarlanması sayfa: 427.</i> Gerekirse servis bayinizle görüşün.
Hava filtresi	Hava filtresi tıkanmış.	Hava filtresini temizleyin.

Bıçak		
Sorun	Olası nedenler	Önerilen adım
Bıçak yavaş hareket ediyor veya hareket etmiyor.	Bıçak engelleniyor veya hasarlı.	Bıçakları istenmeyen malzemelerden temizleyin. Bkz. <i>Bıçakları temizleme ve yağlama sayfa da: 429</i> . Bıçaktaki çapakları temizleyin, bkz. <i>Bıçakların kontrol edilmesi sayfa da: 429</i> . Hasarlıysa bıçağı değiştirin.
Bıçak kolayca kesmiyor.	Bıçak keskin değil veya hasarlı.	Bıçağı bileyleyin, bkz. <i>Bıçakların kontrol edilmesi sayfa da: 429</i> . Hasarlıysa bıçağı değiştirin.
Bıçak ısınıyor.	Bıçaklar arasında sürtünme var.	Bıçaktaki çapakları temizleyin ve bıçağı yağlayın. Bkz. <i>Bıçakların kontrol edilmesi sayfa da: 429</i> .

Taşıma, depolama ve atma

Taşıma ve saklama

- Depolamadan önce mutlaka ürünün soğumasını bekleyin.
- Ürün ile yakıtı taşımak ve saklamak için sızıntı veya duman olmadığından emin olun. Örneğin, elektrikli cihazlardan veya kazanlardan kaynaklanan kıvılcım veya açık alevler yangın çıkarabilir.
- Yakıtı taşımak ve saklamak için her zaman onaylı kaplar kullanın.
- Taşımadan veya uzun süreli depolamadan önce yakıtı boşaltın. Yakıtı uygun bir çöp atma merkezinde bertaraf edin.

- Taşıma ve saklama sırasında taşıma siperliğini takın.
- Buji kapağını bujiden çıkartın.
- Ürünü taşıma sırasında takın. Oynamadığından emin olun.
- Uzun süre için depoya kaldırmadan önce ürünü temizleyip bakımını yapın.

Teknik veriler

Teknik veriler

	525HF3S
Motor	
Silindir hacmi, cm ³	24,5
Silindir çapı, mm	34
Strok, mm	27
Rölanti, dev/dak	3000
Önerilen maksimum devir, dev/dak	12000
ISO 8893'e göre maksimum motor gücü, dev/dak'da kW/hp	0,9/8500
Katalitik konvertör susturucusu	Evet
Devir kontrollü ateşleme sistemi	Evet
Ateşleme sistemi	

	525HF3S
Buji	NGK BPM8Y
Elektrot boşluğu, mm	0,65
Yakıt ve yağlama sistemi	
Yakıt tankı kapasitesi, l/cm ³	0,5/500
Ağırlık	
Yakıtsız, kg	6,1
Gürültü yayma ⁷⁰	
Ses gücü seviyesi, ölçülmüş dB (A)	105
Ses gücü seviyesi, L _{WA} dB (A) garantili	106
Ses seviyeleri ⁷¹	
ISO 22868'e göre ölçülen operatörün kulağında oluşan eşdeğer ses basınç düzeyi, dB(A)	92
Titreşim seviyeleri ⁷²	
ISO 22867 uyarınca, tutma yerlerinde ölçülen eşdeğer titreşim düzeyleri (a _{hν,eq}), m/sn ² :	
Ön/Arka, mm/sn ²	3,9/2,9
Bıçaklar	
Uzunluk, mm	650
Bıçak hızı, kesme/dak	4339

⁷⁰ 2000/14/AT sayılı AT direktifi uyarınca ses gücü (L_{WA}) olarak çevrede ölçülen gürültü yayma seviyesi. Ürün için bildirilen ses gücü seviyesi, en yüksek ses gücü seviyesi çıkışlı orijinal kesme donanımıyla ölçülmüştür. Garanti edilen ve ölçülen ses gücü arasındaki fark, garantili ses gücünün 2000/14/AT Sayılı Direktif doğrultusunda ölçüm sonucundaki dağılımı ve aynı modelin farklı ürünleri arasındaki değişimleri de içermesidir.

⁷¹ Eşdeğer ses basıncı seviyesi için bildirilen verilerdeki tipik istatistik dağılımı (standart sapma) 1 dB (A) şeklindedir.

⁷² Eşdeğer titreşim seviyesi için bildirilen verilerin tipik istatistik dağılımı (standart sapması) 1 m/s² şeklindedir.

Uyumluluk Bildirimi

AB Uyumluluk Bildirimi

Biz, **Husqvarna AB**, SE-561 82 Huskvarna, İsveç, tel: +46-36-146500 olarak tek sorumlu vasfıyla ürüne ilişkin aşağıdaki beyanlarda bulunmaktayız:

Açıklama	Çit düzelticiler
Marka	Husqvarna
Tip/Model	525HF3S
Kimlik	2022 ve sonrası tarihli seri numaraları

aşağıdaki AB direktifleri ve yönetmelikleriyle tamamen uyumludur:

Direktif/Yönetmelik	Açıklama
2006/42/AT	"makinelere ilgili"
2014/30/AB	"elektromanyetik uyumlulukla ilgili"
2000/14/AT	"çevredeki gürültü emisyonlarıyla ilgili, Ek V"
2011/65/AB	"elektrikli ve elektronik ekipmanlarda belirli tehlikeli maddelerin kullanımının kısıtlanmasına ilişkin"

ve aşağıdaki standartlar ve/veya teknik özellikler uygulanmıştır;

EN ISO 12100:2010

EN ISO 10517:2019

EN IEC 63000:2018

EN ISO 14982:2009

RISE SMP Svensk maskinprovning AB, Box 7035, SE-750 07 Uppsala, İsveç; Husqvarna AB adına gönüllü tip incelemesi gerçekleştirmiştir.

Sertifika numarası: SEC/14/2406

RISE SMP Svensk Maskinprovning AB, Box 7035, SE-750 07 Uppsala, İsveç; 8 Mayıs 2000 tarihli "çevredeki gürültü emisyonu ile ilgili" 2000/14/AT sayılı Konsey Direktifi'ne uygunluğu belgelemiştir.

Huskvarna, Mar 14, 2022

Stefan Holmberg

AR-GE Direktörü, Teknoloji Yönetimi

Husqvarna AB

Teknik dokümantasyon sorumlusu

Türk ithalat şirketi daha fazla bilgi için temas edilecek:
Çullas Orman Bahçe ve Tarım Mak. San. Tic. A.Ş.
Suadiye Mh. Bağdat Cd. No:455/4
Kadıköy – 34740 İstanbul / Türkiye
Telefon: +90 216 519 88 82
Faks: +90 216 519 88 78
info@cullas.com.tr





www.husqvarna.com

Original instructions
Оригинални инструкции
Původní pokyny
Originale instruktioner
Originalanweisungen
Αρχικές οδηγίες
Instrucciones originales
Originaaljuhend

Alkuperäiset ohjeet
Instructions d'origine
Eredeti útmutatás
Istruzioni originali

Originalios instrukcijos
Lietošanas pamācība
Originele instructies
Originale instruksjoner
Oryginalne instrukcje
Instrucções originais
Instrucțiuni inițiale
Оригинальные инструкции
Pôvodné pokyny
Izvirna navodila
Bruksanvisning i original
Orijinal talimatlar



FR

1143401-38



2022-11-23