



Bruksanvisning HUSQVARNA AUTOMOWER® 520/550 EPOS



SV, Svenska

Läs igenom bruksanvisningen noggrant och se till att du förstår
instruktionerna innan du använder produkten.

Innehåll

1 Säkerhet		5 Drift	
1.1 Säkerhetsdefinitioner.....	3	5.1 Huvudbrytare.....	26
1.2 Allmänna säkerhetsanvisningar.....	3	5.2 Starta produkten.....	26
1.3 Säkerhetsinstruktioner för installation.....	4	5.3 Välja driftläget Start.....	26
1.4 Säkerhetsinstruktioner för drift.....	4	5.4 Driftläge – Parkerad.....	26
1.5 Säkerhetsinstruktioner för underhåll.....	4	5.5 Stoppa produkten.....	27
1.6 Batterisäkerhet.....	4	5.6 Stänga av produkten.....	27
1.7 Lyfta och flytta produkten.....	5	5.7 Ladda batteriet.....	27
2 Inledning		6 Underhåll	
2.1 Support.....	6	6.1 Inledning – underhåll.....	28
2.2 Produktbeskrivning.....	6	6.2 Underhållsschema.....	28
2.3 Systembeskrivning.....	6	6.3 Rengöra produkten.....	29
2.4 Systemöversikt.....	7	6.4 Byte av knivar.....	30
2.5 Produktöversikt.....	8	6.5 Byta ut hjulborstarna.....	30
2.6 Symboler på produkten.....	8	6.6 Batteri.....	30
2.7 Symboler på batteriet.....	9	6.7 Vinterservice.....	30
2.8 Symboler i appen.....	9	7 Felsökning	
2.9 Allmänna instruktioner för bruksanvisningen.....	10	7.1 Meddelanden.....	32
3 Installation		7.2 Indikatorlampa på laddstationen.....	38
3.1 Inledning – installation.....	11	7.3 Indikatorlampa på produkten.....	39
3.2 Huvudkomponenter för installation.....	11	7.4 Symptom.....	40
3.3 Förbereda för installation.....	11	8 Transport, förvaring och kassering	
3.4 Undersöka var referensstationen kan placeras.....	11	8.1 Transport.....	42
3.5 Undersöka var laddstationen kan placeras.....	11	8.2 Förvaring.....	42
3.6 Undersöka var strömförsörjningen kan placeras.....	12	8.3 Kassering.....	42
3.7 Undersöka var objekten ska installeras på kartan.....	13	9 Tekniska data	
3.8 Installation av produkten.....	16	9.1 Tekniska data.....	43
4 Inställningar		9.2 Registrerade varumärken.....	45
4.1 Schema.....	22	10 Försäkran om överensstämmelse	
4.2 Systematisk klippning.....	22	10.1 Original-EU-försäkran.....	46
4.3 Oregelbunden klippning.....	22	10.2 Översatt EU-försäkran.....	47
4.4 Klipphöjd.....	22	10.3 Original-EU-försäkran.....	48
4.5 Mönster.....	22	10.4 Översatt EU-försäkran.....	49
4.6 Drift.....	23		
4.7 Tillbehör.....	23		
4.8 Allmänt (endast Bluetooth®).....	24		
4.9 Säkerhet.....	24		
4.10 Automower® Connect (endast Bluetooth®).....	24		
4.11 Meddelanden.....	24		
4.12 Klippfiler.....	25		
4.13 Ladda ner firmware over the air (Firmware over the air FOTA).....	25		

1 Säkerhet

1.1 Säkerhetsdefinitioner

Varningar, försiktighetsåtgärder och anmärkningar används för att betona speciellt viktiga delar i bruksanvisningen.



VARNING: Används om det finns risk för skador eller dödsfall för användaren eller kringstående om anvisningarna i bruksanvisningen inte följs.



OBSERVERA: Används om det finns risk för skada på produkten, annat material eller det angränsande området om anvisningarna i bruksanvisningen inte följs.

Notera: Används för att ge mer information som är nödvändig i en viss situation.

1.2 Allmänna säkerhetsanvisningar



VARNING: Läs varningsinstruktionerna nedan innan du använder produkten.

- Läs igenom bruksanvisningen och se till att du förstår anvisningarna innan du använder produkten. Behåll för framtida bruk.
- Apparaten är inte avsedd för användning av barn eller personer med olika funktionshinder eller bristande erfarenhet och kunskap (som skulle kunna ha en inverkan på säker hantering av produkten). De får endast använda apparaten under uppsikt eller om de får instruktioner om användning av apparaten av en person som ansvarar för deras säkerhet.
- Produkten får endast användas med den utrustning som rekommenderas av Husqvarna. Alla andra typer av användning är felaktig.
- Använd inte produkten när personer, särskilt barn, eller djur finns i arbetsområdet.
- För att förhindra skador på produkten och olyckor för fordon och personer ska du inte installera arbetsområden och transportvägar över allmänna gångvägar.
- Använd inte produkten på områden där personer inte känner till produkten.
- Varningsskyltar måste placeras ut runt produktens arbetsområde om den används i offentliga miljöer. Skyltarna måste ha följande text: Varning! Automatisk gräsklippare! Håll dig borta från maskinen! Ha uppsikt över barn!
- Spring inte när du använder produkten manuellt med appDrive. Gå alltid, ha stadigt föttfäste i lutning och se till att du alltid håller balansen. Använd alltid kraftiga skor och långbyxor när du använder produkten med appDrive.
- Vidrör inga rörliga, farliga delar, t.ex. knivdisken, innan den har stannat helt.
- Ställ om produkten till OFF innan rensar bort en blockering, utför underhåll eller undersök produkten och om produkten börjar vibrera onormalt. Undersök om produkten är skadad innan du startar den igen. Använd inte produkten om den är trasig.
- Sök läkarvård om en personskada eller olycka inträffar.
- Installera inte huvudkabeln i ett område där produkten klipper. Följ anvisningarna för att installera huvudkabeln. Se *Installation på sida 11*. Installationen måste utföras av servicepersonal.
- Anslut inte en skadad kabel eller kontakt och vidrör aldrig en skadad kabel innan den kopplas ut ur eluttaget. Koppla ut kontakten ur eluttaget om kabeln skadas under drift. En sliten eller skadad kabel ökar risken för elektriska stötar. En skadad kabel måste bytas ut av servicepersonal.
- Använd en jordfelsbrytare med en utlösningsström på högst 30 mA för det eluttag som du ansluter huvudkabeln till.
- Ladda produkten endast i den medföljande laddstationen. Om du vill ha mer information om hur du kassar batterier på ett säkert sätt läser du i *Kassering på sida 42*. Felaktig användning kan leda till elektriska stötar, överhettning eller läckage av frätande vätska från batteriet. I händelse av läckage av elektrolyt ska du skölja med vatten/neutraliseringsmedel. Sök läkarvård om du får frätande vätska i ögonen.
- Använd endast originalbatterier som rekommenderas av Husqvarna. Produktsäkerheten kan inte garanteras med andra batterier än originalbatterier. Använd inte batterier som inte är laddningsbara.
- Följ installationsanvisningarna om hur du anger arbetsområde. Se *Installation på sida 11*.
- Följ anvisningarna för hur du startar och använder produkten. Se *Drift på sida 26*.
- Om det föreligger en risk för åskväder rekommenderar Husqvarna att du kopplar ur huvudkabeln till laddstationen och enheten för strömförsörjning till referensstationen för att minska risken för skador på elektriska komponenter. Anslut huvudkabeln och strömförsörjningen när det inte längre föreligger någon risk för åska.
- Följ underhållsanvisningarna och använd Husqvarna-originalreservdelar om du behöver byta något. Se *Underhåll på sida 28*.

- Om du vill ha information om tekniska data som vikt, mått och bullervärden läser du i *Tekniska data på sida 43*.
- Användaren ansvarar för olyckor eller faror som drabbar andra personer eller deras egendom.
- Produkten får endast användas, underhållas och repareras av personer som känner till dess särskilda egenskaper och säkerhetsföreskrifter.
- Det är inte tillåtet att ändra produktens ursprungliga konstruktion.
- Följ nationella föreskrifter om elsäkerhet.
- Husqvarna garanterar inte fullständig kompatibilitet mellan produkten och andra typer av trådlösa system, t.ex. fjärrstyrningar, radiosändare eller motsvarande.
- Det inbyggda alarmet låter mycket högt. Var försiktig, särskilt om produkten hanteras inomhus.
- Drift- och förvaringstemperatur är 0–50 °C. Temperaturintervallet för laddning är 0–45 °C. För höga temperaturer kan orsaka skador på produkten.

1.3 Säkerhetsinstruktioner för installation



VARNING: Läs varningsinstruktionerna nedan innan du använder produkten.

- Installera inte laddstationen i ett område där det finns risk för att personer snubblar på den.
- Installera inte laddstationen, inklusive eventuella tillbehör, på en plats som är under, eller inom 60 cm från, brännbart material. Vid felfunktion kan laddstationen och strömförsörjningen värmas upp och utgöra brandrisk.
- Placera laddstationen utom räckhåll för skadedjur, t.ex. myror.
- Gäller för USA/Kanada. Om strömförsörjningen installeras utomhus: Risk för elektrisk stöt. Installera endast till ett täckt Klass A GFCI-uttag (RCD) som har ett hölje som är väderbeständigt med tillbehörets kontaktskydd isatt eller borttaget.
- Installera inte laddstationen där det finns risk för vattenansamlingar.

1.4 Säkerhetsinstruktioner för drift



VARNING: Läs varningsinstruktionerna nedan innan du använder produkten.

- Håll händer och fötter borta från de roterande knivarna. Placera inte händer eller fötter nära eller under produkten när den är inställd på ON.
- Använd parkeringsläget eller ställ in produkten på OFF när andra personer, i synnerhet barn

eller husdjur, finns i arbetsområdet. Se *Stänga av produkten på sida 27*. Husqvarna rekommenderar att du ställer in produkten på att arbeta när det inte förekommer någon aktivitet i arbetsområdet. Produkten kan orsaka skador på djur, t.ex. igelkottar, som befinner sig i arbetsområdet på natten. Se *Schema på sida 22*.

- Se till att det inte finns föremål, t.ex. stenar, grenar, verktyg eller leksaker, på gräsmattan. Knivarna kan skadas om de slår emot ett föremål.
- Lyft inte produkten och flytta den när den är inställd på ON.
- Låt inte produkten kollidera med personer eller djur. Stoppa produkten omedelbart om en person eller ett djur kommer i vägen för den. Se *Stoppa produkten på sida 27*.
- Placera inga föremål ovanpå produkten, laddstationen eller referensstationen.
- Använd inte produkten om **STOP**-knappen inte fungerar.
- Ställ alltid in produkten på OFF när den inte används. Produkten kan bara starta när du anger rätt PIN-kod.
- Använd inte produkten samtidigt som en popupspridare är aktiv. Använd funktionen *Schema* så att produkten och popupspridaren inte är aktiva samtidigt. Se *Schema på sida 22*.
- Placera inte transportvägar där popupsprinklersystem är installerade.
- Låt inte produkten arbeta när det finns vatten i arbetsområdet. Till exempel när kraftigt regn bildar vattenpölar.

1.5 Säkerhetsinstruktioner för underhåll



VARNING: Läs varningsinstruktionerna nedan innan du utför underhåll på produkten.

- Ställ in produkten på **OFF** innan du utför underhåll på den.
- Använd inte högtryckstvätt för att rengöra produkten. Använd inte lösningsmedel för att rengöra produkten.
- Koppla ur laddstationens kontakt före rengöring eller underhåll av laddstationen.

1.6 Batterisäkerhet



VARNING: Läs varningsinstruktionerna nedan innan du använder produkten.

- Litiumjonbatterier kan explodera eller orsaka brand om de tas isär, kortsluts, utsätts för vatten, eld eller höga temperaturer. Hantera försiktigt. Ta inte isär eller öppna batteriet eller utsätt det för någon typ

av elektriskt/mekaniskt missbruk. Undvik förvaring i direkt solljus.

1.7 Lyfta och flytta produkten

För att på ett säkert sätt flytta produkten från eller i arbetsområdet kan produkten lyftas eller användas med appDrive. Se *appDrive* på sida 26.



WARNING: Produkten måste vara inställd på OFF innan du lyfter den. Produkten är inaktiverad när **huvudbrytaren** är i läget 0.



OBSERVERA: Lyft inte produkten när den står parkerad i laddstationen. Det kan skada laddstationen och/eller produkten. Tryck på **STOP**-knappen och dra ut produkten ur laddstationen innan du lyfter den.

1. Tryck på **STOP**-knappen för att stoppa produkten.

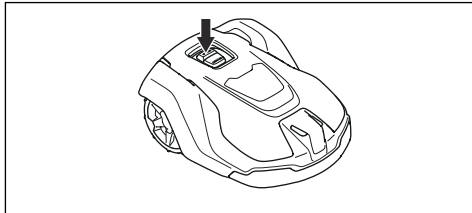

2. Ställ **huvudbrytaren** i läget 0.

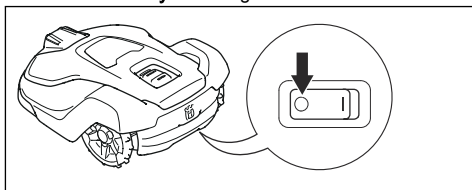

3. Lyft produkten i handtaget med knivdisken vänd bort från kroppen.



2 Inledning

Serial number:

Product number:

PIN-kod:

Serienumret och produktumret finns på produktens typskylt och på produktkartongen.

- Registrera produkten här: www.husqvarna.com. Ange produktens serienummer, produktumret och inköpsdatum för att registrera produkten.

2.1 Support

Prata med en Husqvarna-serviceverkstad om support för produkten.

2.2 Produktbeskrivning

Notera: Husqvarna uppdaterar regelbundet produkternas utseende och funktion. Se *Support på sida 6*.

Produkten är en robotgräsklippare. Produkten har ett batteri som strömkälla och klipper gräset automatiskt. Den varvar kontinuerligt klippning med laddning. Produkten arbetar tills batterikapaciteten är låg eller tills arbetsområdet har klippts och börjar sedan köra till laddstationen. Produktens rörelsemönster kan ställas in på oregelbundet eller systematiskt. Den virtuella gränsen anger arbetsytan där produkten får användas. Satellitmottagare i produkten känner av när den närmar sig den virtuella gränsen. När produkten träffar ett hinder eller närmar sig den virtuella gränsen väljer den en ny riktning.

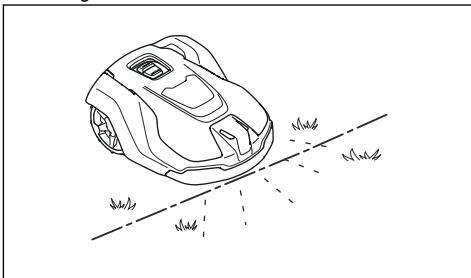

Du väljer driftinställningar i Husqvarna Fleet Services™ och appen Automower® Connect. Appen visar de valda och möjliga driftinställningarna och produktens driftläge.

2.3 Systembeskrivning

Systemet omfattar en robotgräsklippare, en laddstation och en referensstation. Robotgräsklipparen och referensstationen använder -tekniken med satellitsignaler för att positionera robotgräsklipparen korrekt, vilket innebär att begränsningskablar inte är nödvändiga. Referensstationen är stationär och skickar korrigeringsdata till robotgräsklipparen för att få rätt position för robotgräsklipparen. Det virtuella arbetsområdet för produkten skapas i appen Automower® Connect. Produkten styrs och referenspunkter läggs till för att skapa en karta i appen. Referensstationen kan fungera som en repeater för att skapa ett nätverk av referensstationer. Du kan använda repeaters på större ytor. Se *Systemöversikt på sida 7*.

2.3.1 Klippteknik

Den frekventa klipptekniken förbättrar gräsets kvalitet och minskar behovet av gödningsmedel. Gräsuppsamling är inte nödvändigt.

2.3.2 Uppkoppling

Husqvarna Fleet Services™ är en molnlösning som är tillgänglig som en app och på www.husqvarna.com på webben. Du kan lägga till alla dina produkter i Husqvarna Fleet Services™ för att få en överblick över och styra produkterna. Se *Husqvarna Fleet Services™ på sida 16*.

Automower® Connect är en app som du kan använda för att installera produkten och för att välja produktens driftinställningar. Se *Automower® Connect på sida 17*.

2.4 Systemöversikt

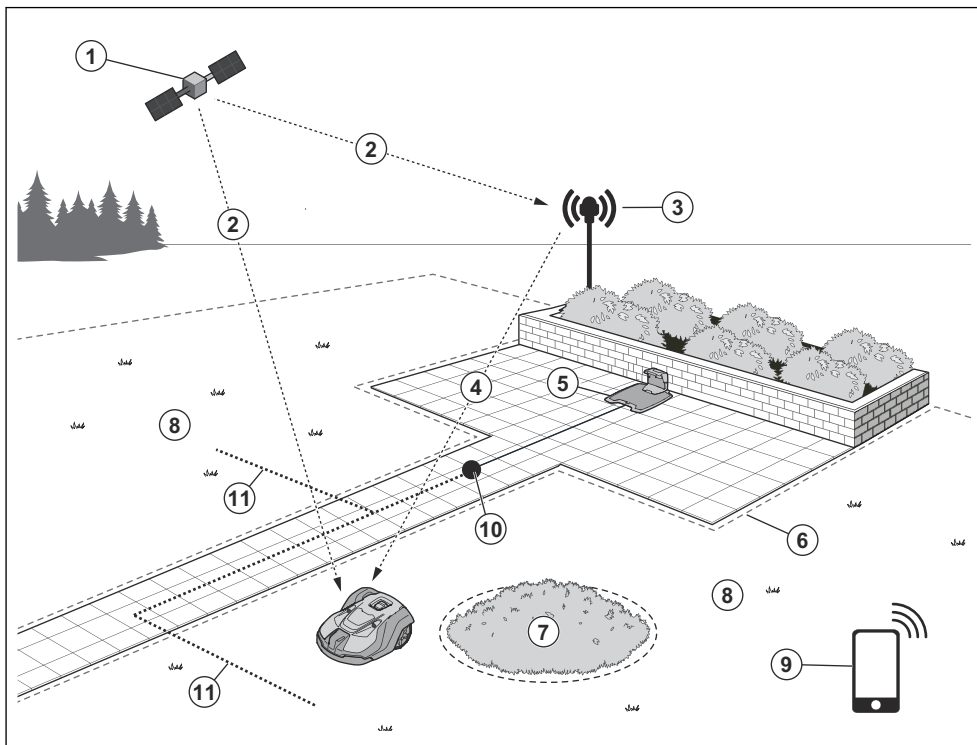

- | | |
|---------------------------------|-----------------------------|
| 1. Satelliter | 7. Avgränsad zon |
| 2. Satellitsignaler | 8. Arbetsområde |
| 3. Referensstation ¹ | 9. Mobil enhet ² |
| 4. Korrigeringsdata | 10. Dockningspunkt |
| 5. Laddstation | 11. Transportväg |
| 6. Virtuella gränser | |

¹ Medföljer ej.

² Medföljer ej.

2.5 Produktöversikt

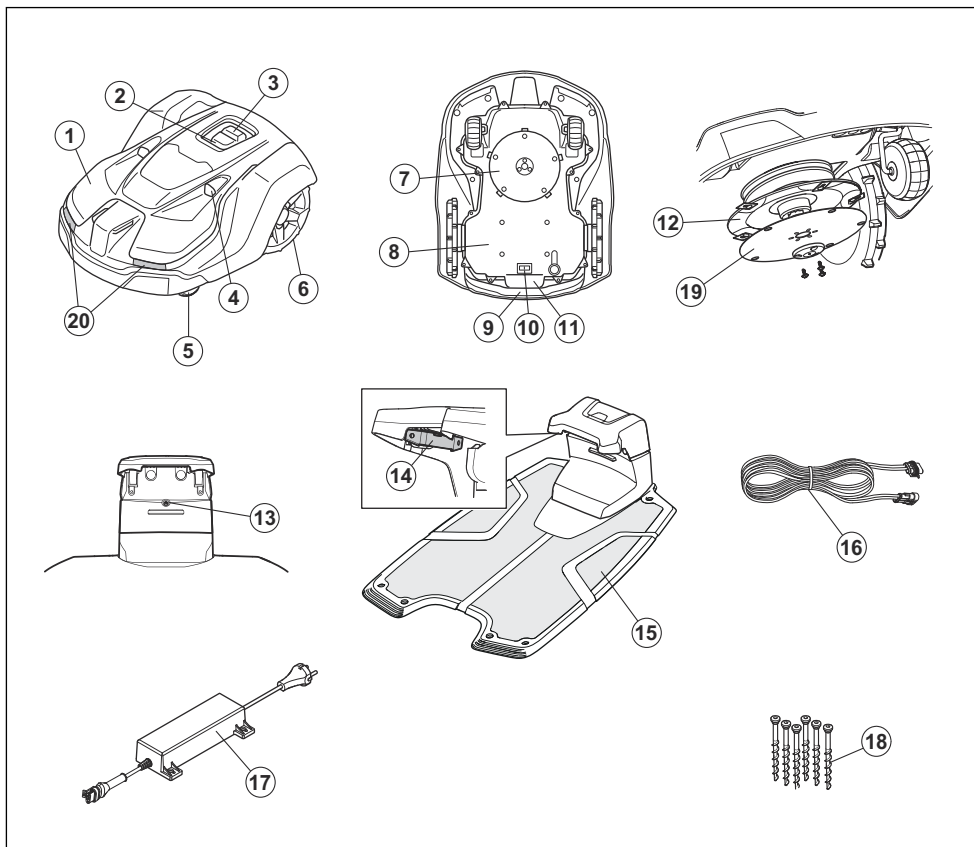

- | | |
|---|---|
| 1. Kaross | 15. Laddstation |
| 2. Produktens indikatorlampa | 16. Lågspänningskabel |
| 3. STOP/START-knapp | 17. Strömförsörjning ⁴ |
| 4. Ultraljudssensorer ³ | 18. Skruvar för festsättning av laddstationen |
| 5. Framhjul | 19. Hasplåt |
| 6. Bakhjul | 20. Strålkastare |
| 7. Klippsystem | |
| 8. Chassilåda med elektronik, batteri och motorer | |
| 9. Handtag | |
| 10. Huvudbrytare | |
| 11. Typskylt (inklusive ID-nummer för produkten) | |
| 12. Knivdisk | |
| 13. Laddstationens indikatorlampa | |
| 14. Kontaktbleck | |

2.6 Symboler på produkten

Dessa symboler kan finnas på produkten. Studera dem noga.

³ Endast för Automower® 550 EPOS™.

⁴ Utseendet kan skilja sig åt för olika marknader.



VARNING! Läs bruksanvisningen innan du använder produkten.



VARNING! Avaktivera produkten innan du utför arbeten på eller lyfter produkten.



VARNING! Håll ett säkert avstånd till produkten när den är i drift. Håll händer och fötter borta från de roterande knivarerna.



VARNING! Åk inte på produkten. Placera inte händer eller fötter nära eller under produkten.

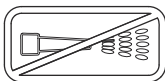

Använd inte högtryckstvätt eller ens rinnande vatten när du rengör produkten.

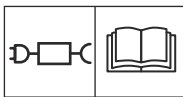

Använd en löstagbar strömförsörjningskälla enligt definitionen på etiketten bredvid symbolen.



Den här produkten överensstämmer med gällande EU-direktiv.



Den här produkten överensstämmer med gällande direktiv för Storbritannien.



Det är inte tillåtet att kassera produkten som vanligt hushållsavfall. Säkerställ att produkten återvinns i enlighet med lokala lagkrav.



Chassit innehåller komponenter som är känsliga för elektrostatisk urladdning (ESD). Chassit måste också återförslutas på ett fackmannamässigt sätt. Därför ska chassit endast öppnas av auktoriserad servicepersonal. En bruten försegling kan innebära att hela eller delar av garantin inte längre gäller.

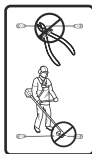

Lågspänningskabeln får varken förkortas, förlängas eller skarvas.

Använd inte en trimmer i närheten av lågspänningskabeln. Var försiktig vid trimning av kanter där kablarna är placerade.

2.7 Symboler på batteriet



VARNING! Litiumjonbatterier kan explodera eller orsaka brand om de tas isär, kortsluts eller hanteras vårdslöst. Utsätt dem inte för vatten, eld eller hög temperatur.



Läs igenom bruksanvisningen.



Kasta inte batteriet i öppen eld och utsätt inte batteriet för en värmekälla.



Sänk inte ner batteriet i vatten.

2.8 Symboler i appen



Visar styrkan på radiosignalen som produkten tar emot från referensstationen.

Status är *EPOS bekräftad*. Produkten har en exakt position och riktning. Det är nödvändigt för att använda produkten automatiskt och för att installera kartobjekt.



Status är *EPOS-åtgärd nödvändig*. Produkten har en exakt position men det är nödvändigt att hantera produkten, manuellt eller automatiskt, för att få en korrekt riktning.



Status är *EPOS-sökning*. Produkten har ingen exakt position och söker efter satellitsignaler och korrigeringsdata för att få en exakt position.



2.9 Allmänna instruktioner för bruksanvisningen

För att underlätta används följande system i bruksanvisningen:

- Text som är skriven med *kursiv stil* är text som finns i Automower® Connect-appen eller en hänvisning till annan del i bruksanvisningen.
- Text som är skriven med **fetstil** gäller någon av knapparna på produkten eller i appDrive.

3 Installation

3.1 Inledning – installation



VARNING: Läs och förstå säkerhetskapitlet innan du installerar produkten.



OBSERVERA: Använd originaldelar och originalinstallationsmaterial.

Notera: Se www.husqvarna.com för mer information om installation.

3.2 Huvudkomponenter för installation

Installationen omfattar följande komponenter:

- Robotgräsklippare som klipper gräsmattan automatiskt.
- Laddstation som laddar produkten.
- Strömförsörjningsenhet som ansluts till laddstationen och ett 100–240 V-vägguttag.
- Referensstation⁵, som tar emot satellitsignaler och skickar korrigeringsdata till robotgräsklipparen.
- Mobil enhet med Automower® Connect-appen för att göra installationen och inställningarna för produkten.

3.3 Förbereda för installation



OBSERVERA: Gropar med vatten i gräsmattan kan orsaka skador på produkten.



OBSERVERA: Läs installationskapitlet innan du påbörjar installationen.

- Gör en skiss av arbetsområdet och inkludera alla hinder. Det gör det lättare att undersöka var laddstationen, referensstationen och de virtuella gränserna kan placeras.
- Markera på skissen var laddstationen, referensstationen, underhållspunkten, transportvägarna, de virtuella gränserna för arbetsområdena och de avgränsade zonerna ska placeras.
- Se till att det är fri sikt uppåt i arbetsområdet där produkten används.

⁵ Köps separat.

- Fyll eventuella hål i gräsmattan för att göra den jämn.
- Klipp gräset innan du installerar produkten. Se till att gräset är högst 5 cm.

Notera: De första veckorna efter installationen kan ljudnivån vid gräsklippning vara högre än vanligt. Ljudnivån minskar efter en tid.

3.4 Undersöka var referensstationen kan placeras

Läs och förstå anvisningarna om var referensstationen ska placeras. Se bruksanvisning för referensstationen.

3.5 Undersöka var laddstationen kan placeras

- Du kan placera laddstationen i eller utanför arbetsområdet. Det behövs ingen transportväg om laddstationen placeras i arbetsområdet (A). Det behövs ingen transportväg om produkten är helt i arbetsområdet när den står vid laddstationens dockningspunkt. Om laddstationen och dockningspunkten (B) inte står i arbetsområdet måste du installera en transportväg (C).

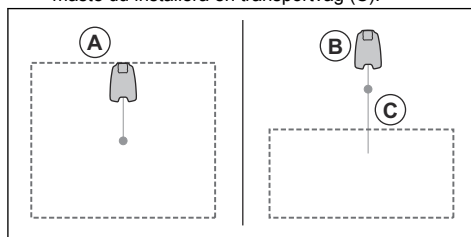

Notera: Kort backsträcka minskar risken för spår. En lång backsträcka kan behövas för att få bra satellitsignaler vid dockningspunkten.

- Du kan placera laddstationen i ett Automower®-hus.
- Placera laddstationen (A) där dockningspunkten (B) har fri sikt uppåt. Laddstationens dockningspunkt (B) är där produkten stannar efter att ha backat från laddstationen. Backsträckan kan ställas in på 70-250 cm. Husqvarna rekommenderar att du har minst 6 m (C) fritt utrymme framför laddstationen.

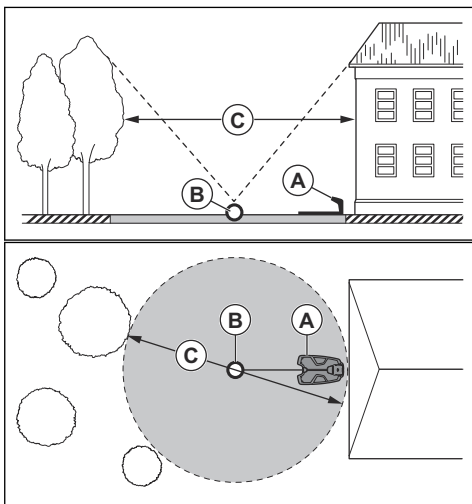

Notera: Kort backsträcka minskar risken för spår. En lång backsträcka kan behövas för att få bra satellitsignaler vid dockningspunkten.

- Om produkten inte får användas i en del av dockningsområdet bör du placera en skyddsvägg som är minst 15 cm hög. Dockningsområdet (A) är ett cirkelrunt område runt laddstationen med en radie på 3 m.

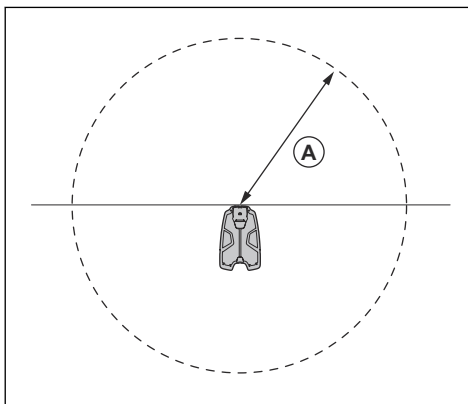
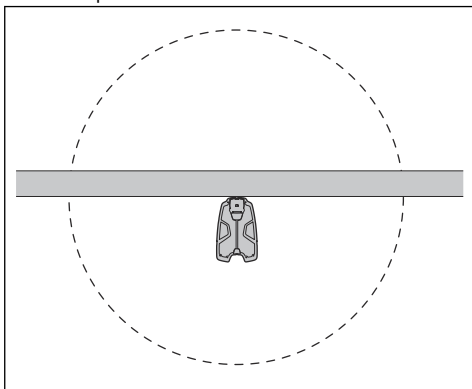

Notera: Produkten använder laddstationssignalen för att söka efter laddstationen när den befinner sig i dockningsområdet.

- Placera laddstationen nära ett eluttag.
- Placera laddstationen på en plan yta.
- Laddstationens bottenplatta får inte vara böjd.

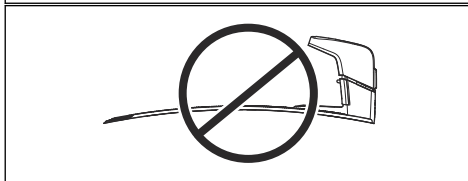
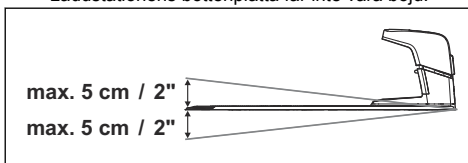

- Om arbetsområdet har två delar som skiljs åt av en brant lutning rekommenderar Husqvarna att laddstationen placeras i den nedre delen.



OBSERVERA: Installera inte laddstationen där det finns metallföremål i marken. Metallföremål kan orsaka störningar i laddstationssignalen.

3.6 Undersöka var strömförsörjningen kan placeras



OBSERVERA: Se till att knivarna på produkten inte klipper av lågspänningskabeln.



OBSERVERA: Lägg inte lågspänningskabeln i en spole eller under laddplattan. Spolen stör signalen från laddstationen.



- Placera strömförsörjningen i ett område med tak och skydd från sol och regn.
- Placera strömförsörjningen i ett område med bra luftflöde.
- Använd en jordfelsbrytare med en utlösningsström på högst 30 mA när du ansluter strömförsörjningen till eluttaget.

Lågspänningskablar av olika längder finns som tillbehör.

3.7 Undersöka var objekten ska installeras på kartan



OBSERVERA: Om arbetsområdet gränsar mot vattensamlingar, branter, stup eller allmän väg måste den virtuella gränsen ha en skyddsvägg. Väggen måste vara minst 15 cm hög.



OBSERVERA: Låt inte produkten köra på grus.



OBSERVERA: För aktsam drift utan oljud ska du isolera alla hinder, som träd, rötter och stenar.

Notera: Gör en skiss över arbetsområdet innan du installerar de virtuella gränserna.

- Se till att produkten kan ta emot radiosignaler från referensstationen i alla delar av arbetsområdet. Det maximala avståndet mellan referensstationen och produkten är 500 m.

Notera: Det maximala avståndet minskar om det finns föremål mellan referensstationen och produkten.

- Husqvarna rekommenderar ett maximalt avstånd från laddstationen till installationens mest avlägsna del. För Automower® 550 EPOS™ är det maximala avståndet 250 m. För Automower® 520 EPOS™ är det maximala avståndet 150 m.

Notera: Det maximala avståndet minskar om det förekommer lutningar eller högt gräs.

3.7.1 Installera kartobjekt nära byggnader och träd

- Se till att en del på 90° av himlen inte är skymd.

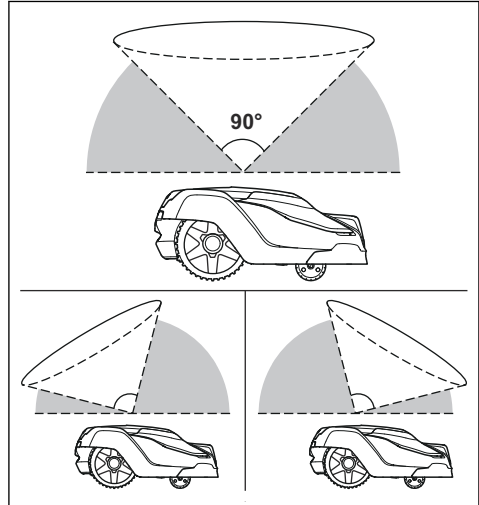

Notera: Produkten kan inte ta emot navigeringssignaler från satelliten om himlen är skymd.

- Skapa en avgränsad zon (B) runt träd eller trädgrupper med trädkronor som är större än 4 m i diameter (A).

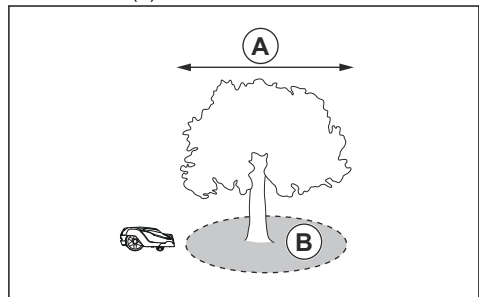

Notera: Träd eller trädgrupper med trädkronor som är större än 4 m i diameter (A) kan det orsaka tillfälliga produktstopp. Mindre träd brukar inte orsaka störningar vid användning av produkten.

- Installera den virtuella gränsen på ett minsta avstånd (C) på 1.5 m från L-formade byggnader.

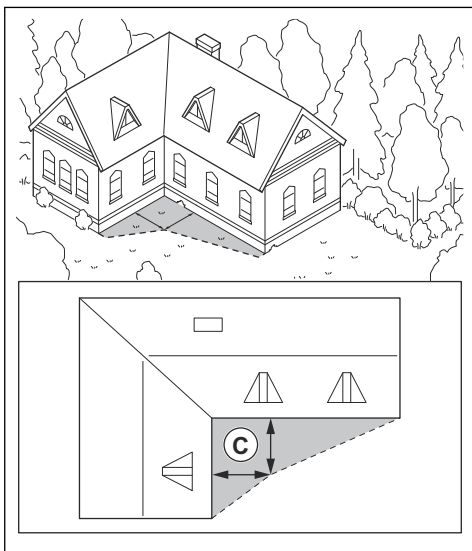

- Om du vill installera virtuella gränser i ett område med U-formade byggnader måste du se till att avståndet (E) är minst 6 m. Om byggnaderna är högre än 3 m ska du se till att avståndet (E) är dubbelt så högt som den högsta byggnaden. Installera den virtuella gränsen på ett minsta avstånd (D) på 1.5 m från byggnaden.

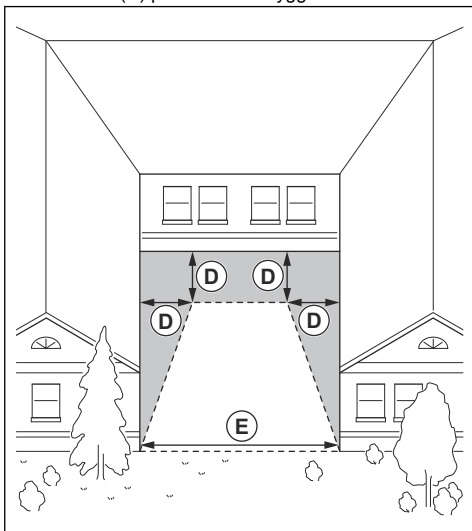

- Se till att områdena mellan objekten har ett avstånd (F) på minst 4 m.

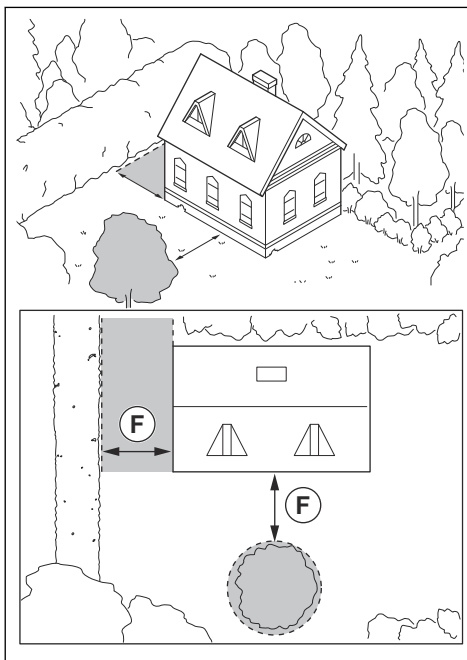

3.7.2 Undersöka var objekt ska placeras på kartan i smala passager

- Se till att passager mellan föremål som är lägre än 1 m har en minsta bredd på 2 m.
- Se till att passagen mellan ett föremål som är lägre än 1 m och ett föremål som är högre än 1 m har en minsta bredd (A) på 2 m.
- Se till att avståndet mellan föremål (B) som är lägre än 1 m har en minsta bredd på 1 m.

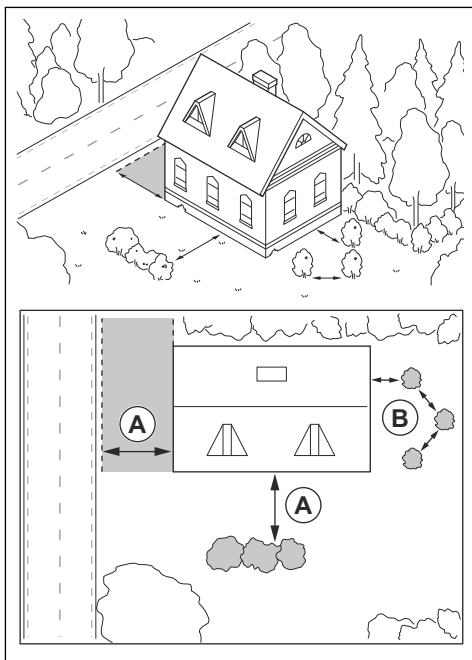

3.7.3 Installera kartobjekten i en lutning

Produkten kan användas i 45% lutning. Virtuella gränser kan installeras i lutningar på högst 15%. Lutningen (%) beräknas som höjd per meter. Exempel: 10 cm / 100 cm = 10%.

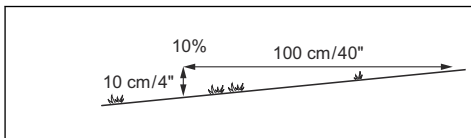

- För lutningar som är brantare än 45% i arbetsområdet ska du isolera lutningen med en avgränsad zon.
- För lutningar som är brantare än 15% längs gräsmattans ytterkant. Installera den virtuella gränsen genom att köra produkten med bakhjulet 5 cm (A) från kanten.

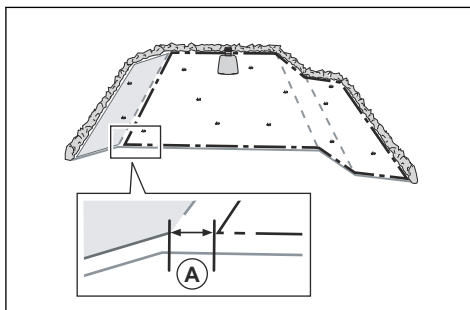

- För lutningar intill en allmän väg ska du sätta upp ett stängsel eller en skyddsvägg längs den yttre kanten av lutningen.
- Husqvarna rekommenderar att du ställer in riktningen för det systematiska mönstret rakt uppåt i slutningen för att förhindra slitage på gräset.
- Installera de virtuella gränserna i lutningar på högst 15%.

3.7.4 Undersöka var du ska skapa avgränsade zoner

- Skapa avgränsade zoner runt föremål som är större än 2 x 2 m.
- Se till att den avgränsade zonen omfattar hela det område där produkten inte får användas (B).

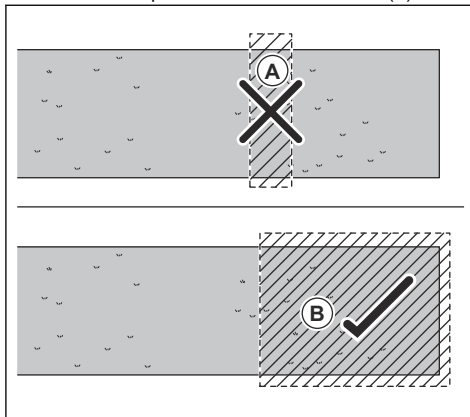

Notera: Skapa inte en avgränsad zon som korsar arbetsområdet för att förhindra att produkten kör in i delar av arbetsområdet (A).

- Se till att den avgränsade zonen är minst 30 x 30 cm.

3.8 Installation av produkten

3.8.1 Installera produkten

Följ de generella stegen nedan för att installera produkten:

1. Installera referensstationen. Se bruksanvisningen till referensstationen.
2. Installera laddstationen. Se *Installera laddstationen på sida 16*.
3. Installera appen Automower® Connect på din mobila enhet. Se *Automower® Connect på sida 17*.
4. Parkoppla produkten och appen Automower® Connect. Gör grundinställningarna i startsekvensen i appen Automower® Connect. Se *Automower® Connect på sida 17*.
5. Skapa en karta med arbetsområden, avgränsade zoner, transportvägar och underhållspunkter. Se *Installera objekt på kartan på sida 18*.
6. Använd appen Automower® Connect för att göra inställningar för produkten. Se *Inställningar på sida 22*.

3.8.2 Installationsverktyg

- Insexnyckel, 8 mm. Medföljer i kartongen.

3.8.3 Installera laddstationen

Läs och förstå anvisningarna om laddstationen. Se *Undersöka var laddstationen kan placeras på sida 11*.



OBSERVERA: Gör inte nya hål i laddplattan.



OBSERVERA: Sätt inte fötterna på laddstationens bottenplatta.



WARNING: Se till att kontaktarna på lågspänningskabeln och strömförsörjningsenheten är rena och torra innan du ansluter dem.

När du ansluter strömförsörjningen ska du endast använda ett eluttag som är anslutet till en jordfelsbrytare.

3.8.3.1 Installera laddstationen

1. Placera laddstationen i det valda området.
2. Fäst laddstationen vid marken med hjälp av de medföljande skruvarna.
3. Anslut lågspänningskabeln till laddstationen.

4. Placera strömförsörjningen på minst 30 cm höjd. Se *Undersöka var strömförsörjningen kan placeras på sida 12*.

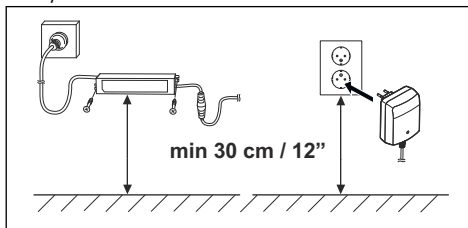

5. Anslut strömförsörjningens kabel till ett 100–240 V eluttag.
6. Placera lågspänningskabeln i marken utanför arbetsområdet. Använd pinnar eller gräv ned kabeln.
7. Sätt produkten i laddstationen för att ladda produkten.

3.8.3.2 Kontrollera laddstationen visuellt

1. Se till att LED-kontrolllampan på laddstationen lyser grönt.

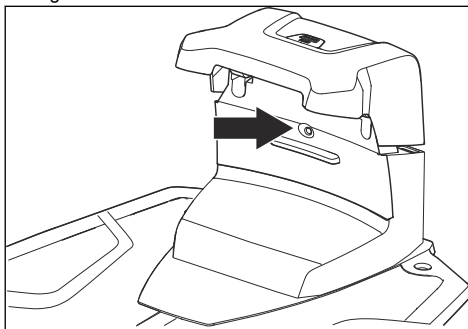

2. Om LED-kontrolllampan inte lyser grönt ska du kontrollera installationen. Se *Installera laddstationen på sida 16* och *Indikatorlampa på laddstationen på sida 38*.

3.8.4 Installera referensstationen

Installera referensstationen enligt instruktionerna i bruksanvisningen för referensstationen.

3.8.5 Husqvarna Fleet Services™

Husqvarna Fleet Services™ är en molnlösning som ger serviceteknikern en översikt över alla produkter. Den ger också serviceteknikern möjlighet att fjärrstyra alla produkter. Husqvarna Fleet Services™ är tillgänglig som webbtjänst och som app. När du använder Husqvarna Fleet Services™-appen omdirigeras du till Automower® Connect-appen. Mer information om Husqvarna Fleet Services™ finns här: www.husqvarna.com.

Notera: Vissa länder stöder inte mobilanslutning på grund av regionspecifika mobiltelefonisystem. Livstidservicen som ingår gäller bara om det finns en tredjepartsleverantör av 2G/4G inom verksamhetsområdet.

3.8.6 Automower® Connect

Automower® Connect är en kostnadsfri app för mobila enheter. Använd appen för installation, inställningar och användning av produkten. Du kan också hitta mer information om t.ex. alarm och statistik i Automower® Connect-appen.

Appen kan användas med två olika typer av anslutning: Mobil uppkoppling med lång räckvidd och Bluetooth® med kort räckvidd.

3.8.7 Göra grundinställningar

När du slår PÅ produkten för första gången finns det några grundläggande inställningar som du måste göra innan du kan börja använda produkten.

1. Ladda ner Husqvarna Fleet Services™-appen och Automower® Connect-appen till en mobil enhet.
2. Logga in i Husqvarna Fleet Services™-appen.
3. Slå PÅ produkten.
4. Starta Bluetooth® på din mobila enhet.

Notera: Produktens Bluetooth®-

parkopplingsläge aktiveras i tre minuter. Om parkopplingen mellan produkten och den mobila enheten inte slutförs korrekt ska du starta om produkten. Se *Huvudbrytare på sida 26*.

5. Välj *Lägg till robotgräsklippare* i appen för att lägga till produkten och följ instruktionerna i appen.
6. Parkoppla produkten och referensstationen.
7. Parkoppla produkten och laddstationen. Välj att aktivera GeoFence eller ej och ställ in backsträckan.

3.8.8 Installation av kartobjekt

Läs och förstå anvisningarna om var på kartan objekten ska installeras. Se *Undersöka var objekten ska installeras på kartan på sida 13*.

På kartan kan du installera följande objekt i appen:

- Arbetsområden (A)
- Avgränsade zoner (B)
- Transportväg (C)
- Laddstation (D)
- Underhållspunkt (E)
- Referensstation (F)
- Arbetsområde (byta) (G)

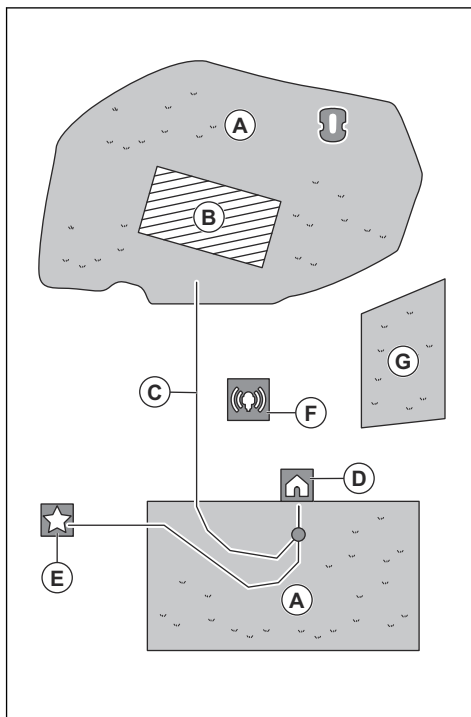

För en fullständig kartinstallation måste du installera ett arbetsområde och en laddstation på kartan.

Ett arbetsområde definieras med hjälp av virtuella gränser. Högst 20 arbetsområden och bytor kan installeras på kartan.

Det finns två typer av arbetsområden:

- Ett arbetsområde där det finns en laddstation placerad eller ansluten via en transportväg där produkten körs automatiskt.
- En byta är ett arbetsområde utan laddstation och transportväg. Produkten måste flyttas manuellt till och från arbetsområdet.

En transportväg är en definierad väg mellan dockningspunkten framför laddstationen och ett arbetsområde. Produkten kan arbeta automatiskt på denna väg, men klipper inte gräs. En transportväg kan tillfälligt aktiveras eller avaktiveras i appen.

Avgränsade zoner kan definieras om det finns områden där produkten inte får användas. En avgränsad zon definieras med hjälp av virtuella gränser. En avgränsad zon kan tillfälligt aktiveras eller avaktiveras i appen.

En underhållspunkt är en definierad plats där produkten kan parkeras. Det här kan till exempel användas för en servicepunkt där underhåll utförs på produkten. Underhållspunkten ansluts till dockningspunkten med en väg.

Om du vill installera objekt på kartan använder du produkten med appDrive-installationen och lägger till referenspunkter på kartan. Se *Installera objekt på kartan på sida 18*.

3.8.8.1 Installera objekt på kartan

Referenspunkterna (A) är positioner som definierar de virtuella gränserna och vägarna (B). Linjerna mellan referenspunkterna är raka. Vi rekommenderar att du använder så få referenspunkter som möjligt. För varje arbetsområde och de relaterade avgränsade zonerna och transportvägen är det maximala antalet referenspunkter 800. Husqvarna rekommenderar att du lägger till max. 1 000 referenspunkter för hela installationen av kartan. Om du vill skapa mjuka kurvor använder du flera referenspunkter. Husqvarna rekommenderar att du ställer in ett minsta avstånd på 30 cm mellan referenspunkterna. Du kan ändra referenspunkternas placering i appen efter att kartan har installerats.

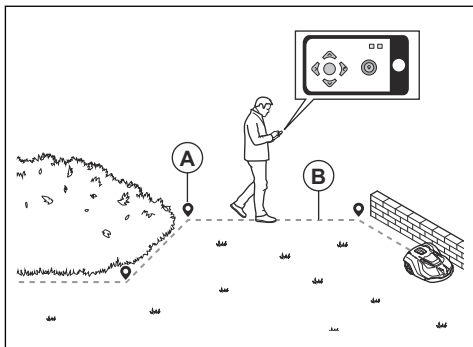

OBSERVERA: Lyft och flytta inte produkten mellan referenspunkterna under installationen. Använd appDrive för korrekt installation.

Notera: När du installerar ett arbetsområde eller en avgränsad zon placeras referenspunkten längst fram till vänster på produkten. De virtuella gränserna visar det område där produkten används. Produkten klipper inte gräset som ligger intill begränsningskabeln på grund av knivdiskens position.

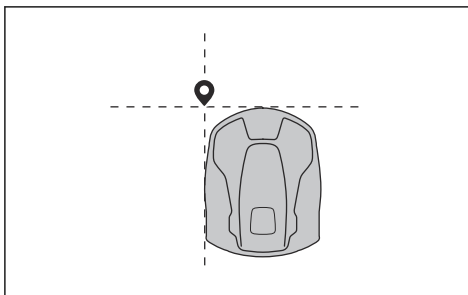

Notera: När du installerar en transportväg eller en väg till en underhållspunkt placeras referenspunkten mitt på produkten mellan drivhjulena.



- Se till att du är nära produkten och ansluten till den med appen med Bluetooth®.
- Kontrollera att statusen är *EPOS bekräftad* i appDrive.

Notera: Det går att använda en spelkontroll med Bluetooth® tillsammans med appDrive för att styra produkten.

- Se till att radiosignalstyrkan från referensstationen är bra. Symbolen för radiosignalstyrkan måste vara helt fylld.
- Välj det objekt du vill installera och använd knapparna i appDrive-installationen för att styra produkten.
- Använd **uppåtknappen** (A) för att flytta produkten framåt.
- Använd **nedåtknappen** (B) för att flytta produkten bakåt.
- Använd vänster **pilknapp** (C) för att rotera produkten åt vänster.
- Använd höger **pilknapp** (D) för att rotera produkten åt höger.
- Använd **mittenknappen** (E) som joystick för att flytta och rotera produkten i valfri riktning.

- Använd **referenspunktknappen (F)** för att lägga till en referenspunkt på kartan.

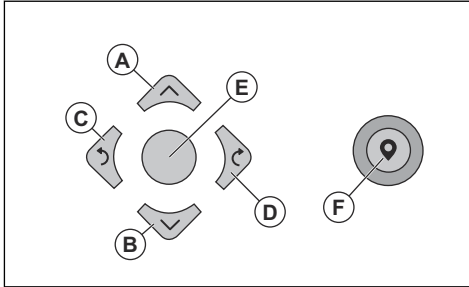

Notera: Gå 2-3 m bakom produkten när du kör den med appDrive.

Skapa ett arbetsområde

Minst tre referenspunkter krävs för att skapa ett arbetsområde.

- Kör produkten medurs runt kanten av arbetsområdet.
- Lägg till referenspunkter på kartan. Lägg till referenspunkter minst 3 cm från hinder.

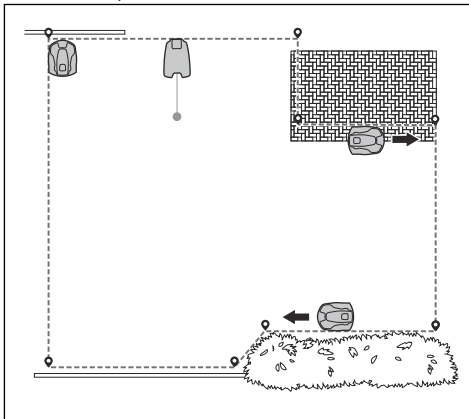

- Lägg till referenspunkter för att få produkten att klippa gräset vid kanter mellan gräsmattan och stengångar. Se till att du står över kanten av gräsmattan och stengången när du lägger till referenspunkter. Produkten kan köra över kanten om höjden på stengångarna är högst 1 cm över gräsmattan.

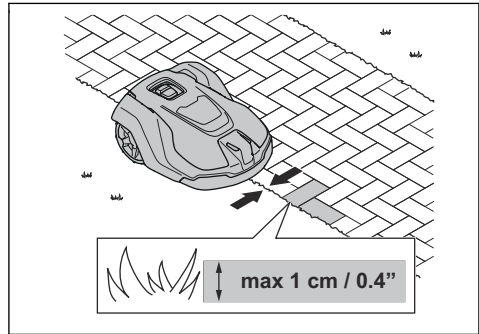

- Lägg till referenspunkten i det yttre hörnet för att installera den virtuella gränsen runt ett hörn.

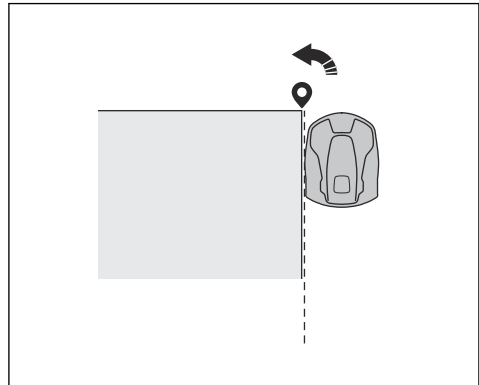

- Sätt inte ut referenspunkter som gör att en virtuell gräns korsar sig själv inom samma arbetsområde.
- Spara arbetsområdet för att automatiskt ansluta den första och sista referenspunkten med en virtuell gräns.

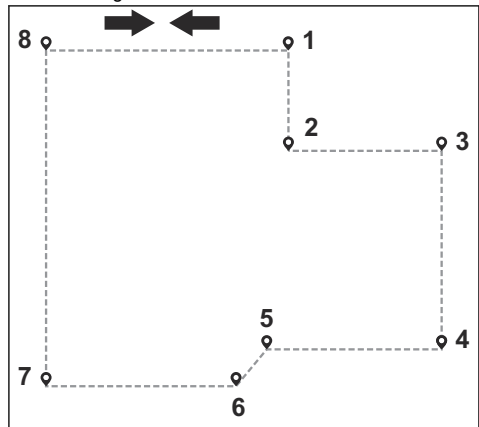

Skapa en avgränsad zon

Minst tre referenspunkter krävs för att skapa en avgränsad zon.

- Kör produkten moturs runt den avgränsade zonen.
- Lägg till referenspunkter på kartan. Lägg till referenspunkter minst 3 cm från hinder.
- Sätt inte ut referenspunkter som gör att en virtuell gräns korsar sig själv inom samma avgränsade zon.
- Spara den avgränsade zonen för att automatiskt ansluta den första och sista referenspunkten med en virtuell gräns.

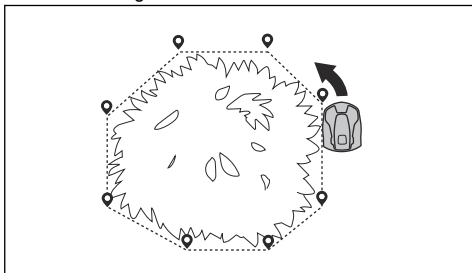

Skapa en transportväg

- Kör produkten och lägg till referenspunkter på kartan för att installera en transportväg. Börja i ett arbetsområde minst 1 m från den virtuella gränsen.
- Installera transportvägen vinkelrätt mot arbetsområdets virtuella gräns.
- Installera inte en transportväg som korsar en avgränsad zon.
- Ställ inte in referenspunkter som gör att transportvägen korsar sig själv.
- Undvik tvära böjar när du installerar transportvägen.

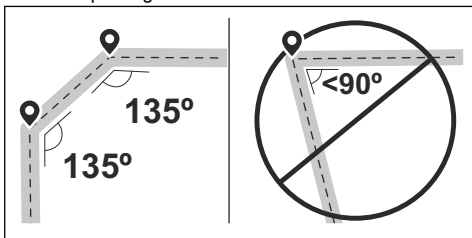

- Kör produkten och lägg till referenspunkter för att ansluta transportvägen till dockningspunkten.
- Placera den sista referenspunkten på en transportväg (A) i en vinkel på +/-45 grader sett från dockningspunkten.

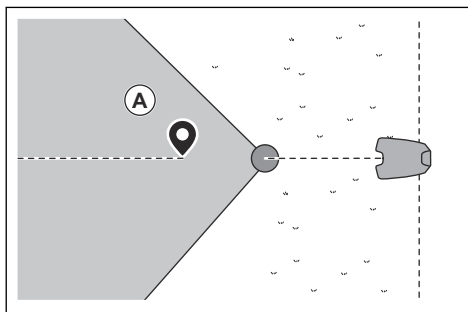

- Spara transportvägen för att automatiskt ansluta den sista referenspunkten till dockningspunkten.
- Ange korridorbredden (A) för transportvägen. Korridorbredden kan ställas in på 2-5 m.

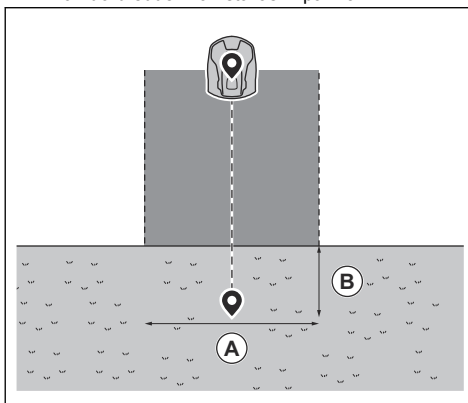

Skapa en underhållspunkt

- Kör produkten och lägg till referenspunkter på kartan. Börja lägga till referenspunkter på den plats där du installerar underhållspunkten. Den första referenspunkten anger underhållspunkten.
- Undvik tvära böjar när du installerar en transportväg.

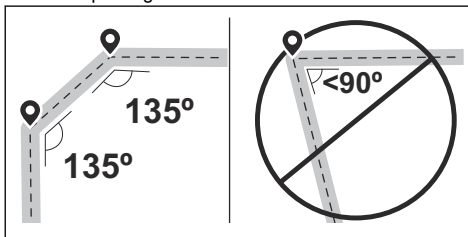

- Kör produkten och lägg till referenspunkter för att skapa en väg till laddstationen.
- Placera den sista referenspunkten på en transportväg (A) i en vinkel på +/-45 grader sett från dockningspunkten.

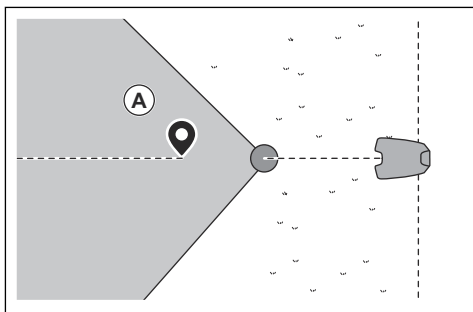

- Spara underhållspunkten för att automatiskt ansluta den sista referenspunkten till dockningspunkten.
- Ställ in korridorbredden (A) för underhållspunkten. Korridorbredden kan ställas in på 2-5 m.

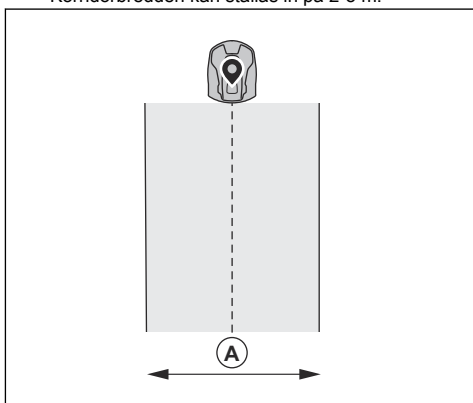

4 Inställningar

Produkten har fabriksinställningar men inställningarna kan anpassas till varje arbetsområde.

4.1 Schema



I menyn *Schema* kan du ändra produktens schemainställningar. Du kan göra separata schemainställningar för varje arbetsområde. *Biytor* kan inte schemaläggas. Schemaläggningfunktionen styr vilka timmar som produkten ska arbeta. När produkten inte används står den parkerad i laddstationen.

Arbetsområdets form, samt antalet hinder och lutningar kan påverka klippkapaciteten negativt.

	Systematisk klippning	Oregelbunden klippning
Ytkapacitet – Sport 24	Klippning varje dag	Klippning varje dag
Ytkapacitet – Standard 48	Klippning varannan dag	Klippning varje dag
Ytkapacitet – Max 72	Klippning var tredje dag	Klippning varje dag

Produktens maximala ytkapacitet varierar beroende på typ av tillämpning och gräsmattans kvalitet.

- Ytkapacitet – Sport 24: Detta är den maximala ytkapaciteten för idrottsplatser och fairways på golfbanor som behöver klippas en gång per dag (24 timmar). Lämplig för välhanterade, frodiga och täta gräsmattor som klippas med låg klipphöjd.
- Ytkapacitet – Standard 48: Detta är den maximala ytkapaciteten för de flesta gräsmattor, t.ex. anläggningsområden och golfruffar som behöver klippas systematiskt varannan dag (48 timmar). Oregelbundna mönster behöver klippas varje dag. Lämplig för gräsmattor av standardkvalitet som klippas med medelhög klipphöjd.
- Ytkapacitet – Max 72: Detta är den maximala ytkapaciteten för anläggningsområden som kan klippas systematiskt var tredje dag (72 timmar). Oregelbundna mönster behöver klippas varje dag. Lämplig för gräsmattor med långsam tillväxt som klippas med hög klipphöjd.

4.2 Systematisk klippning

- Ställ in schemat så att produkten klipper så länge som möjligt.

Notera: När produkten har klippt hela arbetsområdet återvänder den till laddstationen.

Produkten förblir parkerad i laddstationen tills nästa schema påbörjas. Om hela arbetsområdet inte har klippts fortsätter produkten att klippa arbetsområdet under nästa schema.

- Om du vill klippa ett arbetsområde två gånger per dag kan du ställa in två olika scheman. Ställ in schemat så att produkten får tillräckligt med tid för att klippa hela arbetsområdet.
- Vid två eller fler parallella scheman börjar produkten att klippa delar av arbetsområdet som den inte har klippt på länge.

4.3 Oregelbunden klippning

Produkten kör oregelbunden klippning under hela den schemalagda tiden.

- Minska den schemalagda tiden eller använd *vädertimer*-funktionen för att förhindra slitage på gräset. Se *Vädertimer på sida 23*.
- Om klippresultatet inte är tillfredsställande utökar du den schemalagda tiden. Se *Schema på sida 22*.
- Vid två eller fler parallella scheman i olika arbetsområden börjar produkten med att klippa ett arbetsområde. Varje gång produkten har laddats börjar den att klippa ett annat arbetsområde.

4.4 Klipphöjd



Klipphöjden ställs in individuellt för varje arbetsområde. Klipphöjden kan ställas in på 20-60 mm.

4.5 Mönster



Inställningarna för det systematiska mönstret ställs in för varje arbetsområde. Du kan göra följande inställningar:

- Ange mönstret för hur produkten arbetar.
- För vissa mönster kan du välja att ställa in mönstrets riktning.
- För vissa mönster kan du välja typ av *kantklippning*. Med *Fast kantklippning* arbetar produkten alltid på samma vägar för att hålla en skarp kant runt arbetsområdet. Med *Variabel kantklippning* arbetar produkten på olika vägar för att minska risken för spår längs den virtuella gränsen.

Husqvarna rekommenderar att systematiskt mönster används på stora och öppna arbetsområden. Om du använder ett systematiskt mönster i ett arbetsområde med hinder ska du skapa avgränsade zoner runt hindren och välja ett mönster med många riktningar för bästa möjliga klippresultat.

Husqvarna rekommenderar att du använder oregelbundet mönster om arbetsområdet är komplext och har många hinder.

4.6 Drift



I driftmenyn går det att ändra inställningarna för *Vädertimer*, *ECO-drift* och *Spiralklippning*.

4.6.1 Spiralklippning

Spiralklippning tillämpas endast i arbetsområden med oregelbundet mönster. Om produkten kör in i ett område där den märker att gräset är högre än genomsnittet kan den ändra rörelsemönster till *spiralklippning*. Produkten kan då klippa i ett spiralmönster för att klippa ytan med högre gräs snabbare. Det går att ställa in intensiteten på *spiralklippningen*. *Väldigt låg/Låg* intensitet innebär att *spiralklippning* påbörjas mer sällan. *Hög/Väldigt hög* intensitet innebär att *spiralklippning* påbörjas oftare.

Notera: *Spiralklippning* aktiveras inte i slutningar som är brantare än 15%.

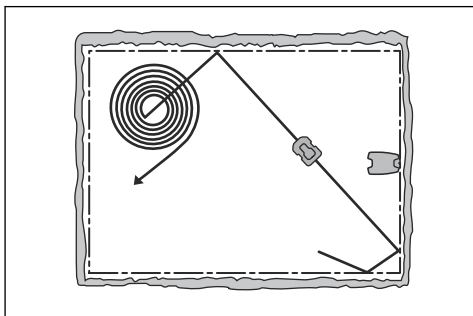

4.6.2 Vädertimer

Vädertimern justerar automatiskt klipptiden enligt grässets tillväxt. *Vädertimern* anpassar bara klipptiden för arbetsområden med oregelbundet mönster. Produkten tillåts inte vara i drift mer än schemainställningarna.

Notera: När *vädertimern* används rekommenderar vi att så lång drifttid som möjligt görs tillgänglig för *vädertimern*. Begränsa inte schemat mer än nödvändigt.

Dagens första drifttid ställs in via schemainställningarna. Produkten slutför en klippcykel per schemalagt arbetsområde, och därefter avgör *vädertimern* om produkten ska fortsätta att klippa.

Notera: *Vädertimern* återställs om produkten har varit avstängd i mer än 50 timmar eller om åtgärden *Återställ användarinställningarna* aktiveras. *Vädertimern* ändras inte om åtgärden *Återställ schemainställningar* aktiveras.

4.6.3 ECO-läge

ECO-läget avaktiverar signalen i laddstationen när produkten parkeras eller laddas. Laddstationens LED-kontrollampa blinkar grönt när slingsignalen är avaktiverad.

Notera: Använd *ECO-läget* för att spara energi och för att förhindra störningar med annan utrustning, t.ex. hörslingor eller garageportar.

Notera: Om du vill starta produkten manuellt i arbetsområdet måste du först aktivera slingsignalen.

4.6.3.1 Aktivera slingsignalen

1. Slå PÅ produkten.
2. Ställ produkten i laddstationen.
3. Tryck på **STOPP**-knappen.
4. Vänta två sekunder och ta sedan bort produkten från laddstationen.
5. Se till att laddstationens LED-kontrollampa lyser med fast grönt sken.
6. Placera produkten där du vill att den ska börja klippa.

4.7 Tillbehör



Inställningar för tillbehör monterade på produkten kan göras i den här menyn.

4.7.1 Strålkastare

Det finns fyra olika strålkastarinställningar som styr när strålkastarna är på:

- *Alltid PÅ*

- *Endast kväll (19:00-00:00)*
- *Kväll och natt (19:00-07:00)*
- *Alltid AV*

Du kan ställa in strålkastarna till *Orange blinkande belysning* och *Orange belysning*. Strålkastarna kan också ställas in så att de blinkar vid fel.

Notera: Husqvarna rekommenderar att strålkastarna används nattetid.

4.7.2 Undvika krock med Automower®-huset

När detta är valt minskas förlitningen på produkten och Automower®-huset, men det kan resultera i mer oklippt gräs runt laddstationen.

4.8 Allmänt (endast Bluetooth®)



Denna funktion används för att ange tid och datum, eller för att återställa standardinställningarna.

4.8.1 Tid och datum

Tid och datum kan ändras manuellt eller med hjälp av tid och datum från den mobila enheten.

4.8.2 Återställ till fabriksinställningar

Användarinställningarna kan återställas till fabriksinställningarna. Alla kartobjekt och scheman tas bort.

Notera: *PIN-kod, slingsignal, meddelanden och datum och tid* återställs inte.

4.9 Säkerhet



Säkerhetsinställningarna styr PIN-koden, GeoFence och andra säkerhetsfunktioner. Rätt PIN-kod måste anges för att du ska få åtkomst till *säkerhetsmenyn*.

Den här menyn är endast tillgänglig när din mobila enhet är ansluten till produkten med Bluetooth®.

4.9.1 Ny slingsignal

Slingsignalen är slumpmässigt vald för att skapa en unik koppling mellan produkten och laddstationen. I sällsynta fall kan det finnas behov av att generera en ny signal,

t.ex. om två närliggande installationer har väldigt lika signaler.

4.9.2 Ändra PIN-kod

Du kan byta PIN-kod. Anteckna den nya PIN-koden i Memo. Se *Inledning på sida 6*.

4.9.3 Stöldskydd

I menyn *Stöldskydd* går det att ställa in larmets längd och vilka händelser som ska utlösa larmet. Fabriksinställningen är att PIN-kod krävs och att larmets varaktighet är 1 min.

4.9.3.1 Kräva PIN-kod

Den här funktionen innebär att produkten inte kan användas eller styras efter att **stoppknappen** tryckts in om inte rätt PIN-kod anges. Om fel PIN-kod anges fem gånger blockeras produkten en tid. Blockeringstiden förlängs för varje nytt felaktigt försök.

4.9.3.2 Larmets längd

Det går att ställa in hur länge larmet ska ljuda. Inställning mellan 1 och 10 minuter är möjligt.

4.9.3.3 Stoppknapp intryckt

Om larmet *Stoppknapp intryckt* är aktiverat utlöses larmet om någon trycker på **stoppknappen** och PIN-koden inte anges inom 30 sekunder.

4.9.3.4 Förs bort

Om larmet *Förs bort* är aktiverat identifierar produkten oväntade rörelser och larmet ljuder.

4.9.4 GeoFence

GeoFence är ett GPS-baserat stöldskydd som utgör ett virtuellt staket för produkten. Om produkten befinner sig längre bort än inställt avstånd från mittpunkten avaktiveras produkten, varvid ett larm aktiveras. Mittläget ställs in på produktens aktuella position när GeoFence är aktiverad. PIN-koden är nödvändig för att stoppa larmet och starta produkten igen. GeoFence är endast aktiverad när produkten är inställd på ON.

4.10 Automower® Connect (endast Bluetooth®)



I *Automower® Connect* kan du aktivera eller inaktivera Automower® Connect-modulen. Du kan även se signalstyrkan, anslutningsstatus, initiera ny parkoppling eller ta bort produkten från de parkopplade kontona.

4.11 Meddelanden

I den här menyn finns tidigare fel- och informationsmeddelanden. För några meddelanden

finns tips och råd om vad man kan göra för att avhjälpa felet.

Om produkten skulle råka ut för någon typ av störning, t.ex. om den är instängd eller om batteriet är svagt, sparas ett meddelande gällande störningen och den tid då det inträffade.

Om samma meddelande återkommer flera gånger kan det vara ett tecken på att något i installationen eller produkten behöver justeras. Se *Installation på sida 11*.

4.12 Klippfiler

Du kan spara olika inställningar i *klippfilerna*. Använd den här funktionen när du använder en produkt på mer än en plats eller för att ha olika inställningar på samma plats. I *klippfilerna* sparas produktinställningarna, kartobjekt och tillhörande inställningar.

4.13 Ladda ner firmware over the air (Firmware over the air FOTA)

Produkten har en funktion som automatiskt hämtar ny programvara. När en ny programvara är tillgänglig visas ett meddelande i appen där du kan välja att installera den nya programvaran. I fabriksinställningen är den här funktionen aktiverad.

5 Drift

5.1 Huvudbrytare



VARNING: Läs och förstå säkerhetskapitlet innan du använder produkten.

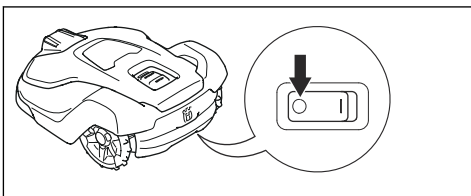

- Ställ **huvudbrytaren** i läge *1* för att starta produkten.
- Ställ **huvudbrytaren** i läge *0* för att slå av produkten.

5.2 Starta produkten

1. Tryck på STOPP-knappen på produkten.
2. Ställ **huvudbrytaren** i läget *1*.
3. Öppna Automower® Connect-appen.
4. Ange PIN-koden.
5. Välj driftläge i appen. Se *Välja driftläget Start på sida 26*.
6. Tryck på **START**-knappen på produkten.
7. Välj driftläge i appen.

5.3 Välja driftläget Start

1. Öppna appen på din mobila enhet.
2. Välj *Start* och välj ett driftläge: *Återuppta schema appDrive* eller *Välj arbetsområde*.

5.3.1 Återuppta schema

Produkten fortsätter att arbeta på det schemalagda arbetsområdet där den klipper gräset och laddar automatiskt.

5.3.2 appDrive

Använd appDrive för att köra produkten manuellt.

5.3.2.1 Använda produkten med appDrive

Använd produkten med hjälp av knapparna:

- Använd **uppåtknappen** (A) för att flytta produkten framåt.
- Använd **nedåtknappen** (B) för att flytta produkten bakåt.
- Använd vänster **pilknapp** (C) för att rotera produkten åt vänster.

- Använd höger **pilknapp** (D) för att rotera produkten åt höger.
- Använd **mittenknappen** (E) som joystick för att flytta och rotera produkten i valfri riktning.

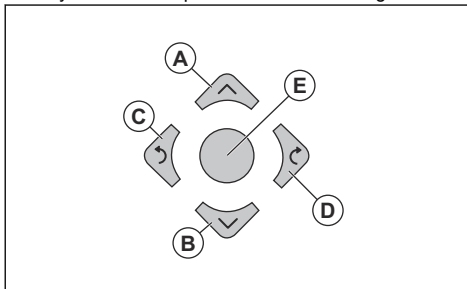

Notera: Gå 2-3 m bakom produkten när du kör den med appDrive.

5.3.3 Välj arbetsområde

Med den här funktionen kan produkten tillfälligt användas i ett valt arbetsområde. För arbetsområden med oregelbundet mönster kan du välja en tidsperiod för den här funktionen. Efter den tidsperioden fortsätter produkten att klippa enligt schemat. För arbetsområden med systematiskt mönster klipper produkten tills det valda arbetsområdet är färdigklippt. När produkten har klippt arbetsområdet fortsätter den att klippa enligt schemat.

5.3.3.1 Byta

För att produkten ska arbeta på en byta måste du flytta produkten manuellt till och från bytan. Produkten klipper under en vald tidsperiod eller tills batteriet är tomt.

5.4 Driftläge – Parkerad

När du väljer *Park* (parkera) i appen kan du göra följande funktionsval:

- *Parkera tillsvidare*
- *Välj varaktighet*

5.4.1 Parkera tillsvidare

Driftläget *Park* (parkera) innebär att produkten åker tillbaka till laddstationen där den stannar tills ett nytt driftläge väljs och **START**-knappen trycks in.

5.4.2 Välj varaktighet

Produkten går tillbaka till laddstationen och stannar under den valda parkeringstiden. Använd driftvalet för att tillfälligt stoppa en pågående klippcykel och låta produkten stanna kvar i laddstationen.

5.4.3 Driftläge – Pausa

När du väljer *Pausa* i Automower® Connect-appen stoppar produkten den aktuella aktiviteten och pausar. Produkten är pausad tills antingen *Parkera* eller *Start* väljs i Automower® Connect-appen.

5.5 Stoppa produkten

1. Tryck på **STOPP**-knappen ovanpå produkten.

Produkten och klipptomorn stannar.

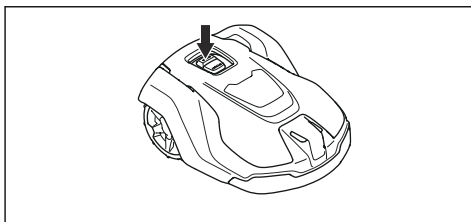

Notera: När du trycker på **START**-knappen igen fortsätter produkten att arbeta i samma driftläge som tidigare.

5.6 Stänga av produkten

1. Tryck på **STOP**-knappen.
2. Anslut produkten via Bluetooth® med kort räckvidd i appen.

Notera: Produkten kan inte ställas in på OFF om den inte är ansluten till appen via Bluetooth®.

3. Ställ **huvudbrytaren** i läge 0.

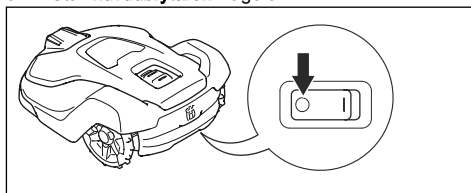

5.7 Ladda batteriet

När produkten är ny eller efter långtidsförvaring kan batteriet vara urladdat. Ladda batteriet innan du startar produkten.

1. Ställ **huvudbrytaren** i läge 1.
2. Placera produkten i laddstationen tills laddblecken vidrör kontaktblecken.
3. Kontrollera att produkten laddas i Automower® Connect-appen.

6 Underhåll

6.1 Inledning – underhåll



VARNING: Stäng av produkten innan du utför underhåll på produkten.



VARNING: Använd skyddshandskar.

För bättre driftsäkerhet och längre livslängd ska du rengöra produkten regelbundet och byta ut slitna delar.

När produkten är ny ska du undersöka knivdiskarna och knivarna varje vecka. Om slitaget är lågt kan du öka intervallet till nästa gång du undersöker knivdiskarna och knivarna. Undersök knivdiskarna och knivarna oftare om de utsätts för mycket slitage.

Det är viktigt att knivdisken roterar lätt och att knivens kanter inte skadas. Knivarnas normala livslängd är 2 till 5 veckor. Följande förhållanden kan öka eller minska knivarnas livslängd:

- Drifttid och arbetsområdets storlek.
- Grässets längd och tjocklek.
- Jord, sand och användning av gödningsmedel.
- Föremål som kottar, verktyg, stenar och rötter i arbetsområdet.

Notera: Klippresultatet kan bli otillfredsställande om knivarna är slöa. Se *Byte av knivar på sida 30* för information om hur knivar byts.

6.2 Underhållsschema

Underhållsschemat visar hur du utför service och underhåll på produkten. Följ underhållsschemat för att uppnå bättre drift och öka produktens livslängd.

X = Instruktionerna ges i denna bruksanvisning.

O = Instruktionerna ges inte i denna bruksanvisning. Tala med en godkänd serviceverkstad.

Förberedelser	Varje vecka	Varje år	Vart tredje år
Rengör produkten. Se <i>Rengöra produkten på sida 29</i> .	X		
Undersök om produkten har skador eller slitage.	X		
Uppdatera programvaran.		O	
Kontrollera servicemeddelanden för rekommenderade uppgraderingar.		O	
Service			
Undersök knivarna och byt ut knivarna och knivskruvarna om det behövs. Se <i>Byte av knivar på sida 30</i> .	X		
Undersök och polera kontaktblecken på laddstationen.		X	
Undersök och polera laddblecken på produkten.		X	
Batteriet måste laddas fullt innan produkten förvaras. Se <i>Ladda batteriet på sida 27</i> .		X	
Undersök om hjulen är slitna.		O	
Undersök och rengör krockpelarna. Kontrollera åtdragningsmomentet för de främre och bakre krockpelarna.		O	
Se till att produkten dockar och laddar på rätt sätt.		O	
Undersök kabeln och kontakten till laddblecken på produktens kaross.		O	

Förberedelser	Varje vecka	Varje år	Vart tredje år
Undersök gummigenomföringarna på chassit för att se till att de är tätade på rätt sätt.		○	
Undersök hasplåten och hasplåtens lager.		○	
Kontrollera gummibälgarna i klipphöjdsjusteringen.		○	
Undersök gummibälgarna för krockpelarna.		○	
Byt gummibälgarna för krockpelarna.			○
Undersök och rengör luftfiltret.		○	
Byt ut luftfiltret.			○
Kontrollera åtdragningsmomentet för chassiskruvarna.		○	
Öppna chassit och byt alla tätningslister.			○
Sista steget			
Använd ett programvarubaserat serviceverktyg för att testa produktens funktioner.		○	

6.3 Rengöra produkten

Husqvarna rekommenderar att du använder ett speciellt rengörings- och underhållskit som finns som tillbehör. Prata med din Husqvarna-representant för mer information.



OBSERVERA: Använd inte högtrycksvätt för att rengöra produkten och laddstationen. Använd inte lösningsmedel vid rengöring.

6.3.1 Rengöra chassit och knivdisken

Undersök knivdisk och knivar en gång i veckan.

1. Ställ **huvudbrytaren** i läge 0.
2. Ställ gräsklipparen på sidan.
3. Se till att knivarna inte är skadade och att knivar och knivdisk kan rotera fritt.
4. Gör rent knivdisken och chassit med en borste.

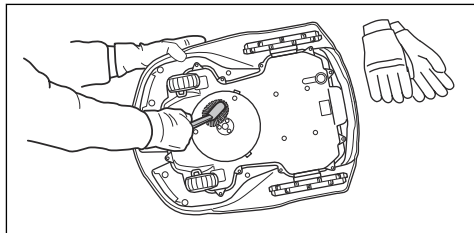

6.3.2 Så här rengör du chassit

- Rengör chassits undersida med en borste eller en fuktig trasa.

6.3.3 Rengöra hjulen

Produkten fungerar inte tillfredsställande i sluttningar om hjulen blockeras av gräs.

- Använd en mjuk borste när du rengör hjulen.

6.3.4 Rengöra produktens kaross

- Rengör produktens kaross med en fuktad trasa och en svag tvällösning.

6.3.5 Rengöra laddstationen



WARNING: Koppla bort strömförsörjningen från eluttaget före underhåll eller rengöring av laddstationen eller strömförsörjningen.



OBSERVERA: Använd inte en högtrycksvätt eller rinnande vatten när du rengör laddstationen.

Notera: Produkten kan inte komma in i laddstationen om det ligger föremål inne i laddstationen. Rengör laddstationen regelbundet.

- Ta bort gräs, kvistar och andra föremål från laddstationen.

6.4 Byte av knivar



VARNING: Husqvarna kan endast garantera säkerheten om du använder originalknivar från Husqvarna med präglad logotyp med H-märkning.

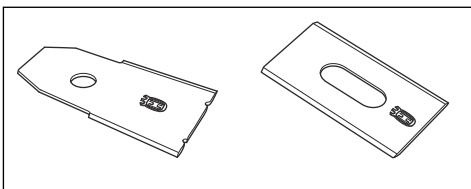

VARNING: Du måste byta ut skruvarna när du byter ut knivarna. De använda skruvarna kan slitas snabbt och göra att kniven lossnar. Detta kan orsaka allvarliga skador.

Byt ut slitna eller skadade knivar för säker drift. Byt ut knivarna regelbundet för att få bästa tänkbara klippresultat och låg energiförbrukning. Samtliga av de fem knivarna och skruvarna måste bytas ut samtidigt för att bevara balansen i klippsystemet.

6.4.1 Byta knivarna

1. Tryck på **STOP**-knappen.
2. Ställ **huvudbrytaren** i läge *0*.

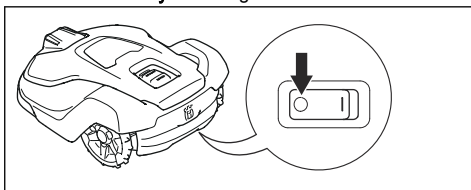

3. Placera produkten med knivdisken uppåt på en mjuk och ren yta.
4. Roterar hasplåten tills hälen hamnar i linje med skruvarna till kniven.
5. Ta bort de fem skruvarna med hjälp av en skruvmejsel.

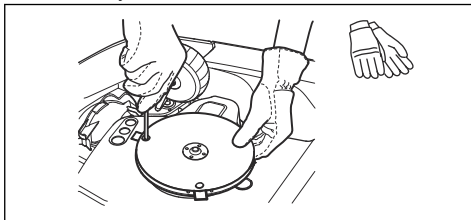

6. Ta bort de fem knivarna.

7. Montera fem nya knivar och skruvar.
8. Se till att knivarna kan rotera fritt.

6.5 Byta ut hjulborstarna

Hjulborstarna på produkten avlägsnar gräs från produktens hjul. Undersök hjulborstarna regelbundet och byt ut dem när de är slitna. Husqvarna rekommenderar att hjulborstarna byts var 5–10:e vecka.

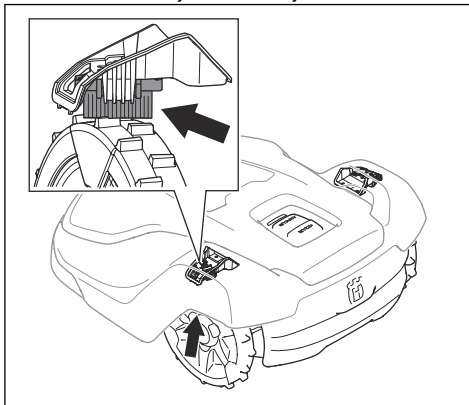

6.6 Batteri



OBSERVERA: Batteriet måste laddas fullt innan produkten förvaras. Om batteriet inte är fulladdat kan batteriet skadas.

Om produktens drifttid är kortare än normalt mellan laddningarna betyder det att batteriet börjar bli uttjänt. Byt ut batteriet för att förlänga drifttiden.

Notera: Batteriets livslängd beror på säsongens längd och hur många timmar per dag produkten arbetar. En lång säsong eller många timmars användning per dag innebär att batteriet måste bytas ut oftare.

6.7 Vinterservice

Lämna din produkt till Husqvarna centralservice när det är dags för service inför vinterförvaring. Regelbunden vinterservice håller produkten i gott skick och skapar de bästa förutsättningarna för en kommande säsong utan driftstörningar.

En service innehåller vanligtvis följande:

- Noggrann rengöring av kaross, chassi, knivdisk samt övriga rörliga delar.
- Test av produktens funktion och komponenter.
- Kontroll och eventuellt byte av sliddelar såsom knivar och lager.

- Test av produktens batterikapacitet samt rekommendation om eventuellt byte.
- Om ny programvara finns tillgänglig uppdateras produkten.

7 Felsökning

7.1 Meddelanden

Meddelandena i tabellen nedan visas i appen. Om samma meddelande visas flera gånger kontaktar du en lokal Husqvarna-representant.

Meddelande	Orsak	Åtgärd
<i>Klippsystem blockerat</i>	Knivdisken blockeras av gräs eller andra föremål.	Undersök knivdisken och ta bort gräs eller annat föremål.
	Knivdisken är i vatten.	Flytta produkten och undvik vattensamlingar på arbetsområdet.
	Gräset är högt och tjockt.	Justera klipphöjden till gräsets höjd. Justera schemainställningarna för att öka drifttiden.
<i>Instängd</i>	Produkten står bakom ett antal hinder i ett litet område.	Undersök området och avlägsna eventuella föremål som gör att produkten har svårt att ta sig från platsen.

Meddelande	Orsak	Åtgärd
<i>Ingen slingsignal</i>	Strömförsörjningen eller lågspänningskabeln till laddstationen är inte ansluten.	Om indikatorlampan på laddstationen inte lyser innebär det att det inte finns någon ström. Kontrollera anslutningen till eluttaget och jordfelsbrytaren. Kontrollera också att lågspänningskabeln är ansluten till laddstationen.
	Strömförsörjningen eller lågspänningskabeln till laddstationen är skadad.	Byt ut strömförsörjningen eller lågspänningskabeln.
	<i>ECO-läget</i> är aktiverat och indikatorlampan på laddstationen blinkar grönt. Produkten startades manuellt i arbetsområdet men STOPP -knappen trycktes inte in innan produkten flyttades från laddstationen. Laddstationssignalen är avaktiverad och produkten kan inte komma in i laddstationen. Se <i>ECO-läge på sida 23</i> .	Ställ produkten i laddstationen. Starta produkten. Se <i>Starta produkten på sida 26</i> .
	Produkten hittar inte slingsignalen från laddstationen.	Ställ produkten i laddstationen och skapa en ny slingsignal. Se <i>Ny slingsignal på sida 24</i> .
	Laddstationen är felaktigt installerad.	Installera laddstationen enligt anvisningarna. Se <i>Installera laddstationen på sida 16</i> .
	Störningar från metallföremål som staket, armeringsjärn eller nedgrävda kablar nära laddstationen.	Ändra laddstationens position.
<i>Utanför arbetsområdet</i>	Arbetsområdet har för stor lutning vid den virtuella gränsen.	Se till att den virtuella gränsen är korrekt installerad. Se <i>Installation av kartobjekt på sida 17</i> .
	Transportvägen eller vägen till underhållspunkten lutar för mycket.	Se till att transportvägen är korrekt installerad. Se <i>Skapa en transportväg på sida 20</i> .
	Produkten hittar inte rätt laddstationssignal på grund av störningar av en slingsignal från en annan produktinstallation i närheten.	Ställ produkten i laddstationen och skapa en ny slingsignal. Se <i>Ny slingsignal på sida 24</i> .
	Störningar från metallföremål som staket, armeringsjärn eller nedgrävda kablar nära laddstationen.	Ändra laddstationens position.
<i>Tomt batteri</i>	Produkten hittar inte laddstationen.	Produkten har ingen exakt position och kan inte hitta laddstationen. Det finns ett hinder som förhindrar att produkten hittar laddstationen.
	Batteriet är i slutet av sin livscykel.	Byt batteri. Se <i>Batteri på sida 30</i> .
	Laddstationens antenn är defekt.	Om indikatorlampan på laddstationen blinkar med rött sken är det fel på laddstationens antenn. Tala med en godkänd serviceverkstad.

Meddelande	Orsak	Åtgärd
<i>Slirat</i>	Produkten har stött emot ett hinder och stannat eller så kan hjulen inte röra sig på det våta gräset.	Flytta produkten och åtgärda orsaken till problemet. Om det beror på vått gräs ska du vänta tills gräsmattan är torr innan du använder produkten.
	Arbetsområdet innehåller en för brant lutning.	Maximal garanterad lutning är 45 %. Brantare lutningar bör avgränsas. Se <i>Installera kartobjekten i en lutning på sida 15</i> .
<i>Hjulmotor överbelastad höger, vänster</i>	Gräs eller andra föremål har fastnat runt drivhjulet.	Kontrollera drivhjulet och ta bort gräs eller andra föremål.
<i>Laddstation blockerad</i>	Anslutningen mellan laddblecken på produkten och kontaktblecken på laddstationen är inte bra. Produkten har gjort ett antal försök att ladda.	Ställ produkten i laddstationen och se till att laddblecken och kontaktblecken har kontakt.
	Ett föremål hindrar produkten från att komma in i laddstationen.	Ta bort föremålet.
	Laddstationen lutar eller är böjd.	Ställ bottenplattan på plan mark.
<i>Fastnat i laddstation</i>	Ett föremål hindrar produkten från att köra ut ur laddstationen.	Ta bort föremålet.
	Bottenplattans yta är våt eller smutsig, vilket förhindrar att produkten förflyttar sig från laddstationen.	Rengör bottenplattan på laddstationen.
<i>Upp och ner</i>	Produkten lutar eller ligger upp och ner.	Placera produkten i rätt läge.
<i>Klipparen lutar</i>	Produkten lutar mer än den maximala vinkeln.	Flytta produkten till ett område med plan mark.
<i>Lyft</i>	Lyftsensorn har aktiverats eftersom produkten har lyfts.	Flytta produkten. Om problemet kvarstår kontaktar du en godkänd serviceverkstad.
<i>Krock</i>	Produktens kaross kan inte röra sig fritt runt chassit.	Avlägsna smuts eller föremål mellan chassit och karossen. Kontrollera att karossen på produkten kan röra sig fritt runt chassit.
	Produkten kan inte förflytta sig framåt eller bakåt.	Ta bort det föremål som hindrar produkten från att fungera.
<i>Hjulmotor blockerad, höger/vänster</i>	Hjulet blockeras av gräs eller andra föremål.	Kontrollera hjulet och ta bort gräs eller andra föremål.
<i>Alarm! Klipparen stoppades</i>	Alarmer har startats eftersom produkten stoppades.	Anpassa klipparens säkerhetsinställningar i menyn <i>Säkerhet</i> . Se <i>Säkerhet på sida 24</i> .
<i>Alarm! Gräsklipparen är utanför Geofence</i>	Alarmer aktiverades eftersom produkten flyttades ut ur GeoFence-området.	
<i>Alarm! Gräsklipparen flyttades</i>	Alarmer har startats eftersom produkten flyttades.	

Meddelande	Orsak	Åtgärd
<i>Elektronikproblem</i>	Tillfälligt elektroniskt problem eller programvaruproblem i produkten.	Starta om produkten. Om problemet kvarstår kontaktar du en godkänd serviceverkstad.
<i>Slingsensorproblem</i>		
<i>Lutningssensorproblem</i>		
<i>Tillfälligt problem</i>		
<i>Ogiltig kombination av delsystem</i>		
<i>Tillfälligt batteriproblem</i>		
<i>Otillåten mix av batterier</i>		
<i>Krocksensorproblem</i>		
<i>Lyftsensorproblem</i>		
<i>Ultraljudsproblem</i>		
<i>GPS-navigeringsproblem</i>		
<i>Laddsystemproblem</i>	Det förekommer korrosion eller smuts på laddblecken och kontaktblecken.	Starta om produkten. Rengör laddblecken på produkten och kontaktblecken på laddstationen.
	Tillfälligt elektroniskt problem eller programvaruproblem i produkten.	Starta om produkten. Om problemet kvarstår kontaktar du en godkänd serviceverkstad.
<i>Batteriproblem</i>	Tillfälligt batteriproblem eller programvarurelaterat problem i produkten.	Starta om produkten. Om problemet kvarstår kontaktar du en godkänd serviceverkstad.
	Fel typ av batteri.	Använd endast originalbatterier rekommenderade av tillverkaren.
<i>Batteritemperatur utanför gränserna</i>	Produkten kan inte starta eftersom batteritemperaturen är för hög eller för låg.	Produkten körs när batteritemperaturen har sjunkit. Se till att laddstationen är placerad i ett område med skydd mot solen.
<i>För hög laddström</i>	Felaktig eller defekt enhet för strömförsörjning.	Kontrollera att enheten för strömförsörjning och laddstationen inte är defekta. Kontrollera att du använder rätt enhet för strömförsörjning och laddstation. Starta om produkten. Om problemet kvarstår kontaktar du en godkänd serviceverkstad.
<i>Kartproblem</i>	Det finns inget angivet arbetsområde.	Skapa ett arbetsområde i Automower® Connect-appen. Se <i>Skapa ett arbetsområde på sida 19</i> .
	Kartobjektfilen är felaktig.	Kontrollera kartan i appen. Justera kartan och spara den.
		Ta bort kartan och gör en ny installation.

Meddelande	Orsak	Åtgärd
<i>Arbetsområdet har ändrats.</i>	Tillfälligt problem med elektroniken eller programvaran.	Starta om produkten. Om problemet kvarstår kontaktar du en godkänd serviceverkstad.
	Laddstationen har flyttats.	Flytta laddstationen till dess ursprungliga position eller installera om laddstationen i appen för att ställa in dess nya position.
	Referensstationen har flyttats.	Flytta referensstationen till dess ursprungliga position eller installera om referensstationen i appen för att ställa in dess nya position. Om referensstationen flyttas till en ny position måste du göra en fabriksåterställning och göra om installationen för alla kartor.
<i>Hjulmotorproblem, höger/vänster</i>	Hjulet blockeras av gräs eller andra föremål.	Kontrollera drivhjulet och ta bort gräs eller andra föremål.
<i>Söker efter position</i>	Svag satellitsignal till referensstationen.	Satellitssignalen är tillfälligt svag. Produkten börjar fungera när satellitssignalerna är bra.
		Undersök installationen av referensstationen. Se bruksanvisningen till referensstationen.
	Svag satellitsignal till produkten.	Satellitssignalen är tillfälligt svag. Produkten börjar fungera när satellitssignalen är bra. Kontrollera om det finns något föremål mellan produkten och himlen som kan störa satellitssignalen. Ta bort föremålet eller gör en ny installation för att inte inkludera dessa delar i arbetsområdet. Se <i>Installation av kartobjekt på sida 17</i>
<i>Ingen exakt position från satelliter</i>	Svag satellitsignal till referensstationen.	Undersök installationen av referensstationen. Se bruksanvisningen till referensstationen.
	Svag satellitsignal till produkten.	Kontrollera om det finns något föremål mellan produkten och himlen som kan störa satellitssignalen. Ta bort föremålet eller gör en ny installation för att inte inkludera dessa delar i arbetsområdet. Se <i>Skapa ett arbetsområde på sida 19</i>

Meddelande	Orsak	Åtgärd
<i>Kommunikationsproblem med referensstation</i>	Produkten är inte ansluten till referensstationen.	Parkoppla produkten och referensstationen.
	Referensstationen är inte korrekt installerad.	Undersök installationen av referensstationen. Se bruksanvisningen till referensstationen.
	Produkten tar inte emot radiosignalen från referensstationen i alla områden där produkten används.	Testa om produkten har radiosignal från referensstationen i hela arbetsområdet. Gör i annat fall om installationen av referensstationen eller kartan. Se <i>Installation av kartobjekt på sida 17</i> .
	Strömavbrott.	Lokalisera och åtgärda orsaken till strömavbrottet för referensstationen.
	Ett fel har uppstått i referensstationen och indikatorlampan blinkar rött.	Koppla från strömmen till referensstationen och anslut den igen för att starta om referensstationen. Om problemet kvarstår kontakter du en godkänd serviceverkstad.
	Det har uppstått störningar med en annan referensstation eller andra radiosystem i området.	Starta om produkten. Om problemet kvarstår kontakter du en godkänd serviceverkstad.
<i>Öväntad klipphöjdsjustering</i>	Klipphöjdsjusteringen kan inte röra sig.	Undersök klipphöjdsjusteringen och ta bort gräs eller andra föremål. Om problemet kvarstår kontakter du en godkänd serviceverkstad.
<i>Begränsad klipphöjdsjustering</i>		
<i>Klipphöjdsproblem</i>		
<i>Klipphöjd blockerad</i>		
<i>Stor obalans i klippsystemet</i>	Produkten känner av vibrationer i knivdisken.	Undersök om knivarna och skruvarna är skadade eller slitna. Se till att alla knivar är korrekt monterade och att det endast finns en kniv fäst i varje läge på knivdisken.
<i>Obalans i klippsystemet</i>		
<i>För många referenspunkter</i>	Det finns för många referenspunkter i det aktuella arbetsområdet.	Gör en ny installation av arbetsområdet, avgränsade zoner och transportvägar. Skapa färre referenspunkter. Dela upp det aktuella arbetsområdet i fler arbetsområden.
<i>Destinationen kan inte nås</i>	Det finns ingen transportväg mellan laddstationen och arbetsområdet eller underhållspunkten.	Skapa en transportväg mellan laddstationen och arbetsområdet eller underhållspunkten.
	Transportvägen är blockerad och produkten kan inte förflytta sig till arbetsområdet, laddstationen eller underhållspunkten.	Kontrollera att transportvägen inte är blockerad eller ta bort transportvägen och skapa en ny.

Meddelande	Orsak	Åtgärd
<i>Ingen ström i laddstationen</i>	Fel eller defekt enhet för strömförsörjning.	Undersök strömförsörjningen. Byt ut strömförsörjningen om det behövs.
	Strömavbrott.	Lokalisera och åtgärda orsaken till strömavbrottet för referensstationen.
	Anslutningen mellan laddblecken på produkten och kontaktblecken på laddstationen är inte bra.	Se till att laddblecken och kontaktblecken är anslutna.
<i>Flera referensstationer</i>	Det finns mer än en referensstation nära arbetsområdet. Detta kan orsaka störningar för produkten från en annan referensstation.	Kontakta en godkänd serviceverkstad om problemet uppstår ofta.
<i>Uppkopplingsproblem</i>	Problem med Automower® Connect-modulen.	Starta om produkten. Om uppkopplingsproblemet kvarstår kopplar du bort produkten från Automower® Connect och utför parkopplingen på nytt. Om problemet kvarstår kontaktar du din lokala Husqvarna-representant.
<i>Fel PIN-kod</i>	En felaktig PIN-kod har angetts. Du har fem försök, sedan blockeras produkten under en tid.	Ange rätt PIN-kod. Om du har glömt PIN-koden kan du använda länken i appen för att skicka PIN-koden till din registrerade e-postadress. Om du inte har registrerat e-postadressen kontaktar du din lokala Husqvarna-representant.

7.2 Indikatorlampa på laddstationen

För en fullt fungerande installation måste indikatorlampan i laddstationen ge ett fast eller blinkande grönt sken. Om en annan färg visas följer du felsökningsguiden nedan.

På www.husqvarna.com finns mer hjälp. Om du fortfarande behöver hjälp ska du kontakta en lokal Husqvarna-representant.

Lampa	Status
Grönt fast sken	Signalerna är bra.
Grönt blinkande sken	Signalerna är bra och <i>ECO-läge</i> har aktiverats. Se <i>ECO-läge på sida 23</i> .
Rött blinkande sken	Avbrott i laddstationens antenn. Tala med en lokal Husqvarna-representant.
Rött fast sken	Fel på kretskortet eller felaktig strömkälla till laddstationen. Felet måste avhjälpas av en auktoriserad servicetekniker. Tala med en lokal Husqvarna-representant.

7.3 Indikatorlampa på produkten

Indikatorlampan på produktens kontrollpanel visar aktuell produktstatus:

Indikatorlampa	Produktstatus
Fast grönt sken	Produkten klipper gräsmattan eller förflyttar sig ut ur laddstationen.
Pulserar grönt	Produkten förbereder sig på att börja klippa.
Blinkande grönt sken	Produkten är i <i>paus</i> läge.
Blinkande rött sken	Produkten har stannat på grund av ett fel.
Konstant gult sken	STOP -knappen har tryckts in.
Blinkande gult sken	PIN-koden måste anges för att produkten ska kunna startas.
Konstant blått sken	Produkten förflyttar sig till laddstationen eller en underhållspunkt.
	En app är ansluten till produkten med Bluetooth® och en indikatorlampa lyser med konstant blått sken i tre sekunder.
Pulserande blått sken	Produkten laddas i laddstationen.
Blinkande blått sken	Produkten är parkerad i laddstationen.
	Produkten kan för närvarande hitta Bluetooth® och ansluta till Bluetooth®.
Konstant vitt sken	Produkten är i appDrive-läge.
Pulserande vitt sken	Produkten ställs in på AV-läge.
	Installation av programvara pågår.
Blinkande vitt sken	Ny programvara måste installeras.

Mer information finns på www.husqvarna.com. Prata med en godkänd serviceverkstad för mer information.

7.4 Symptom

Om produkten inte fungerar korrekt ska du följa tabellen med symptom nedan.

Symptom	Orsak	Åtgärd
Huvudbrytaren är inställd på 0 men produkten är inte avstängd.	Huvudbrytaren är inställd på 0 men produkten är inte ansluten till Automower® Connect-appen med Bluetooth®. Produkten är avaktiverad men inte avstängd.	Ställ huvudbrytaren på 1 och anslut produkten till Automower® Connect-appen med Bluetooth® och ställ in huvudbrytaren på 0.
Produkten kan inte köra in i laddstationen.	Laddstationen står inte på en plan yta.	Placera laddstationen på en plan yta. Se <i>Undersöka var laddstationen kan placeras på sida 11.</i>
	Laddstationen är placerad för långt från arbetsområdet.	Skapa ett nytt arbetsområde eller flytta laddstationen.
Produkten arbetar vid fel tidpunkt.	Produktens tid och datum måste ställas in.	Ställ in tiden och datumet. Se <i>Tid och datum på sida 24.</i>
	Start- och stopptid för drift är felaktiga.	Ändra schemainställningarna. Se <i>Schema på sida 22.</i>
Produkten vibrerar.	Klippsystemet är inte balanserat på grund av skadade knivar.	Inspektera knivarna och skruvarna och byt ut dem vid behov. Se <i>Byte av knivar på sida 30.</i>
	Klippsystemet är inte i balans på grund av för många knivar i samma läge.	Kontrollera att endast en kniv är fäst på varje skruv.
	Knivar med olika tjocklek är monterade på produkten.	Undersök om knivarna har olika tjocklek och byt ut dem om det är nödvändigt.
Produkten är i drift men knivdisken roterar inte.	Produkten kör till laddstationen.	Normal drift av produkten. Knivdisken roterar inte när produkten kör till laddstationen.
Produkten arbetar kortare perioder än vanligt mellan laddningarna.	Gräs eller annat föremål orsakar en blockering av knivdisken.	Ta bort och rengör knivdisken. Se <i>Rengöra chassit och knivdisken på sida 29.</i>
	Batteriet är i slutet av sin livscykel.	Byt batteri. Se <i>Batteri på sida 30.</i>
	Gräset är högt och tjockt.	Öka klipphöjden och minska den sedan när gräset är kortare.
Drift- och laddtiderna är kortare än vanligt.	Batteriet är i slutet av sin livscykel.	Byt batteri. Se <i>Batteri på sida 30.</i>
Produkten står parkerad flera timmar i laddstationen.	Produkten är parkerad på grund av <i>schemainställningen</i> eller på grund av att <i>Parkera tills vidare</i> har valts.	Ändra <i>schemainställningarna</i> eller starta produkten.
	Produkten fungerar inte om batteritemperaturen är för hög eller för låg.	Produkten börjar fungera igen när temperaturen är inom de angivna gränserna och schemainställningarna låter produkten arbeta. Se till att laddstationen är placerad i ett område med skydd mot solen.
Produkten rör sig i cirklar eller spiraler.	Produkten arbetar ofta i <i>spiralklippning</i> .	Justera intensiteten för <i>spiralklippning</i> eller inaktivera den om det behövs. Se <i>Spiralklippning på sida 23.</i>

Symptom	Orsak	Åtgärd
Produkten används i ett litet område under några minuter.	Produkten följer GPS-stödd navigering.	Normal drift av produkten.
Produkten kan inte ansluta till den mobila enheten.	Produkten är ansluten till en annan mobil enhet eller app.	Inaktivera appen på alla andra anslutna enheter.
Klippresultatet är inte tillfredsställande.	Produkten körs under kort tid.	Öka klipptiden. Se <i>Schema på sida 22</i> .
		Öka intensiteten i <i>vädertimern</i> eller avaktivera <i>vädertimern</i> .
	För stort arbetsområde.	Ange en begränsning av arbetsområdet eller förläng drifttiden. Se <i>Schema på sida 22</i> .
	Slöa knivar.	Byt ut alla knivar. Se <i>Byte av knivar på sida 30</i> .
	Långt gräs i förhållande till inställd klipp höjd.	Öka klipphöjden och sänk den sedan när gräset är kortare.
	Gräsansamling vid knivdisken eller runt motoraxeln.	Ta bort gräsansamlingen och rengör produkten. Se <i>Rengöra chassit och knivdisken på sida 29</i> .
	Mönstret eller riktningen på mönstret är otillfredsställande för arbetsområdet.	Välj en annan riktning för mönstret eller ett annat mönster.
Slitet gräs i sluttningar.	Lutningen är för brant. Maximal garanterad lutning är 45%.	Isolera sluttningen med en avgränsad zon.
	Mönstret eller mönstrets riktning är otillfredsställande för lutningen.	Välj en annan riktning för mönstret eller ett annat mönster. För systematiskt mönster Husqvarna rekommenderas att riktningen på det systematiska mönstret är rakt upp i sluttningen och inte parallellt med det.

8 Transport, förvaring och kassering

8.1 Transport

Medföljande litiumjonbatterier uppfyller kraven i lagstiftningen för farligt gods.

- Följ alla tillämpliga nationella föreskrifter.
- Följ de särskilda kraven för förpackning och etiketter för kommersiella transporter, inklusive av tredje parter och speditörer.

8.2 Förvaring

- Ladda produkten fullt. Se *Ladda batteriet på sida 27*.
- Koppla bort produkten med **huvudbrytaren**. Se *Stänga av produkten på sida 27*.
- Rengör produkten. Se *Rengöra produkten på sida 29*.
- Förvara produkten på en torr, frostfri plats.
- Förvara produkten med alla fyra hjulen jämnt på marken eller använd ett Husqvarna-väggfäste.
- Om du förvarar laddstationen inomhus kopplar du bort och tar bort strömförsörjningen från laddstationen.

Notera: Om du förvarar laddstationen utomhus ska du inte koppla bort strömförsörjningen och kontaktdonen.

8.3 Kassering

- Följ lokala återvinningsbestämmelser och tillämpliga förordningar.
- Se *Ta ur batterierna på sida 42* om du har frågor om hur du tar bort batteriet.

8.3.1 Ta ur batterierna



OBSERVERA: Ta endast ur batterierna när du kasserar produkten. När du tar bort garantiförseglingen gäller inte längre garantin från Husqvarna.

1. Koppla bort produkten med **huvudbrytaren**. Se *Stänga av produkten på sida 27*.
2. Dra ut genomföringen på laddningskabeln längst fram på produkten och ta försiktigt bort kontakten.
3. Lyft kåpan, ett hörn i taget.
4. Ta bort de 14 skruvarna med en Torx 20.

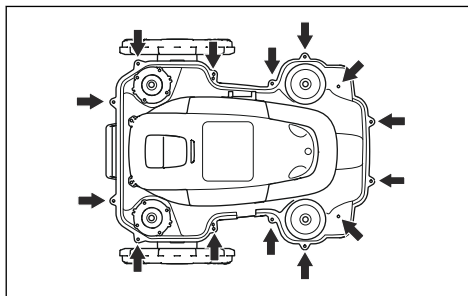

5. Lyft försiktigt bakkanten på chassits överdel.
6. Koppla loss kabeln från huvudkretskortet.
7. Lyft bort chassits överdel.
8. Ta bort de tre skruvarna som håller fast batterierna med en Torx 20.

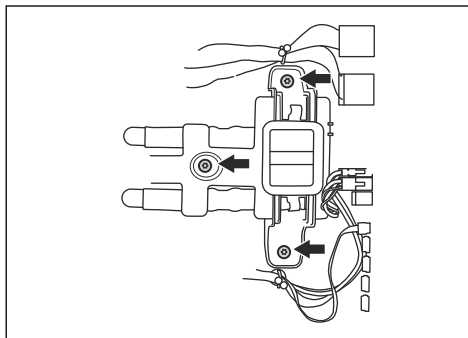

9. Koppla loss batterianslutningen från huvudkretskortet.

9 Tekniska data

9.1 Tekniska data

Dimensioner	Automower® 520 EPOS	Automower® 550 EPOS
Längd, cm / tum	72 / 28,3	72 / 28,3
Bredd, cm / tum	56/22,0	56/22,0
Höjd, cm / tum	32 / 12,6	32 / 12,6
Vikt, kg / lb	13,8/30,4	13,8/30,4

Elsystem	Automower® 520 EPOS	Automower® 550 EPOS
Batteri, litiumjon 18 V, 5,0 Ah, Art. nr	593 11 84-01, 593 11 85-01, 593 11 84-03, 593 11 84-04, 593 11 84-05, 593 11 84-06	593 11 84-01, 593 11 85-01, 593 11 84-03, 593 11 84-04, 593 11 84-05, 593 11 84-06 (2 st.) 5,0 Ah/batteri
Strömförsörjning (28 V DC), V AC	100–240	100–240
Lågspänningskabel för laddstation, längd m / fot	10 / 33	10 / 33
Genomsnittlig energiförbrukning vid maximal användning, kWh/månad	14	23
Laddström, A DC	2,2	7
Typ av enhet för strömförsörjning för laddstation ⁶	ADP-60PR XX, FW7438/28/D/XX/Y	FW7458/28/D/XX/Y, ADP-200MR XX
Genomsnittlig klipptid, min	75	210
Genomsnittlig laddtid, min	85	60

Laddstationens trådanterenn	Automower® 520 EPOS	Automower® 550 EPOS
Driftsfrekvensband, Hz	100–80 000	100–80 000
Maximalt magnetfält, dBuA/m	82	82
Maximal radiofrekvenseffekt ⁷ , mW vid 60 m	<25 mW vid 60 m	<25 mW vid 60 m

⁶ XX, YY kan vara vilka alfanumeriska tecken som helst eller tomt i marknadsföringssyfte, inga tekniska skillnader.

⁷ Maximal aktiv uteffekt till antenner på frekvensbandet där radioutrustningen används.

Emission av buller till omgivningen uppmätt som ljudeffekt ⁸	Automower® 520 EPOS	Automower® 550 EPOS
Ljudnivå, upplevd, dB(A)	62	66
Uppmätt ljudeffektsnivå, dB(A)	62	66
Osäkerhet vid emission av buller K_{WA} , dB(A)	1	2
Ljudtrycksnivå vid användarens öra, dB(A) ⁹	54	58

Klippning	Automower® 520 EPOS	Automower® 550 EPOS
Klippsystem	5 pivoterande, skärande knivar	5 pivoterande, skärande knivar
Maximal klippmotorhastighet, varv/min	2 500	2 500
Effektförbrukning vid klippning, W +/- 20 %	30	35
Klipphöjd, cm / tum	2–6 / 0,8–2,4	2–6 / 0,8–2,4
Klippbredd, cm / tum	24 / 9,4	24 / 9,4
Minsta möjliga passage, m / fot	2 / 6,5	2 / 6,5
Maximal lutning för klippområde, %	45	45
Maximal lutning för virtuell gräns, %	15	15
Ytkapacitet – Standard 48 (oregelbundet mönster), m ²	2500 / 0,62	5 000 / 1,25
Ytkapacitet – Sport 24 (systematiskt mönster), m ²	2500 / 0,62	5 000 / 1,25
Ytkapacitet – Standard 48 (systematiskt mönster), m ²	5 000 / 1,25	10000/2,5
Ytkapacitet – Max 72 (systematiskt mönster), m ²	7500 / 1,85	15000/3,7
Yta per timme, ingen laddning, m ²	175 / 1900	300 / 3200

IP-kod	Automower® 520 EPOS	Automower® 550 EPOS
Robotgräsklippare	IPX4	IPX4
Laddstation	IPX1	IPX1
Strömförsörjning laddstation	IP44	IP44

⁸ Fastställs i enlighet med direktiv 2006/42/EG och standard SS-EN 50636-2-107. Utom upplevd ljudnivå som mäts enligt ISO 11094:1991.

⁹ Osäkerhet vid ljudtryck K_{pA} , 2–4 dB(A).

Frekvensband som stöds	
Frekvensintervall för Bluetooth®	2 400,0–2 483,5 MHz
Automower® Connect 2G	GSM: 850 MHz, E-GSM: 900 MHz, DCS: 1 800 MHz och PCS: 1 900 MHz
Automower® Connect 4G	Band 12 (700 MHz), 17 (700 MHz), 28 (700 MHz), 13 (700 MHz), 20 (800 MHz), 26 (850 MHz), 5 (850 MHz), 19 (850 MHz), 8 (900 MHz), 4 (1 700 MHz), 3 (1 800 MHz), 2 (1 900 MHz)
SRD868 (Europa)	863–870 MHz
SRD915 (Nordamerika)	902–928 MHz
SRD915 (Australien)	915–928 MHz
SRD915 (Nya Zeeland)	915–928 MHz

Energiklass		
Uteffekt för Bluetooth®	8 dBm	
Automower® Connect 2G	Energiklass 4 (GSM/E-GSM)	33 dBm
	Energiklass 1 (DCS/PCS)	30 dBm
	Energiklass E2 (GSM/E-GSM)	27 dBm
	Energiklass E2 (DCS/PCS)	26 dBm
Automower® Connect 4G	Energiklass 3	23 dBm
SRD868 (Europa)	13 dBm	
SRD915 (Nordamerika)	13 dBm	
SRD915 (Australien)	13 dBm	
SRD915 (Nya Zeeland)	13 dBm	

Avvikelser från dessa allmänna tekniska data ingår i de landsspecifika kapitlen.

Full kompatibilitet mellan produkten och andra typer av trådlösa system såsom fjärrstyrningar, radiosändare, hörslingor, nedgrävda elektriska djurstängsel eller liknande kan ej garanteras.

Produkterna är tillverkade i England eller Tjeckien. Se information på typskylten. Se *Produktöversikt på sida 8*.

9.2 Registrerade varumärken

Ordmärket och logotypen *Bluetooth®* är registrerade varumärken som ägs av *Bluetooth SIG, inc.*, och all användning av sådana märken av Husqvarna sker med licens.

10 Försäkran om överensstämmelse

10.1 Original-EU-försäkran

EU Declaration of Conformity

ROB-550EPOS-23-2E

We, Husqvarna AB, SE 561 82 Huskvarna, SWEDEN, Tel. +46 36 146500 declare on our sole responsibility that the products:

Description	Robotic lawn mower
Brand	HUSQVARNA
Type / Model	HUSQVARNA AUTOMOWER® 550 EPOS
Identification	Serial numbers dating from 2023 week 44

complies fully with the following EU directives and regulations:

Directive/Regulation	Description
2006/42/EC	"relating to machinery"
2014/53/EU	"relating to radio equipment"
2011/65/EU	"restriction of use of certain hazardous substances"

and that the following standards and/or technical specifications are applied;

IEC 60335-1:2010+A1:2013+A2:2016 (EN 60335-1:2012+AC:2014+A11:2014+A13:2017+A15:2021)

IEC 60335-2-107:2017+A1:2020+A2:2021 (EN 50636-2-107:2015+A1:2018+A2:2020+A3:2021)

EN ISO 12100:2010

EN IEC 63000:2018

EN 61000-6-1:2007

EN 61000-6-3:2007+A1:2011+AC:2012

ETSI EN 301 489-1 V1.9.2

ETSI EN 301 489-3 V2.3.2

ETSI EN 301 489-17 V3.2.4

ETSI EN 301 489-19 V2.2.1

ETSI EN 301 489-52 V1.2.1

ETSI EN 303 447 V1.3.1

ETSI EN 300 328 V2.2.2

ETSI EN 300 220-1 V3.1.1

ETSI EN 300 220-2 V3.1.1

ETSI EN 301 908-1 V15.1.1

ETSI EN 301 908-13 V13.2.1

ETSI EN 301 511 V.12.5.1

ETSI EN 303 413 V1.2.1

The notified body CETECOM GmbH, No. 0680, has issued a type examination certificate with no. M22-1047-01-TEC covering Art. 3.2 of 2014/53/EU.

Manne Alzén

Manne Alzén (Sep 20, 2023 09:14 GMT+2)

Manne Alzén
Huskvarna

Director Pro Robotics R&D
Husqvarna AB, Husqvarna Forest and Garden
Responsible for technical documentation



10.2 Översatt EU-försäkran

Vi, Husqvarna AB, SE 561 82 Huskvarna, SWEDEN,
Tel. +46 36 146500, försäkrar på eget ansvar att
produkten:

Beskrivning	Robotgräsklippare
Varumärke	Husqvarna
Typ/Modell	HUSQVARNA AUTOMOWER® 550 EPOS
Identifiering	Serienummer från 2023 vecka 44

uppfyller alla krav i följande EU-direktiv och förordningar:

Direktiv/förordning	Beskrivning
2006/42/EC	"Angående maskiner"
2014/53/EU	"Angående radioutrustning"
2011/65/EU	"Begränsning av användning av vissa farliga ämnen"

och att följande standarder och/eller tekniska
specifikationer tillämpas:

- IEC 60335-1:2010+A1:2013+A2:2016 (EN 60335-1:2012+AC:2014+A11:2014+A13:2017+A1 5:2021)
- IEC 60335-2-107:2017+A1:2020+A2:2021 (EN 50636-2-107:2015+A1:2018+A2:2020+A3:2021)
- EN ISO 12100:2010
- EN IEC 63000:2018
- EN 61000-6-1:2007
- EN 61000-6-3:2007+A1:2011+AC:2012
- ETSI EN 301 489-1 V1.9.2
- ETSI EN 301 489-3 V2.3.2
- ETSI EN 301 489-17 V3.2.4
- ETSI EN 301 489-19 V2.2.1
- ETSI EN 301 489-52 V1.2.1
- ETSI EN 303 447 V1.3.1
- ETSI EN 300 328 V2.2.2

- ETSI EN 300 220-1 V3.1.1
- ETSI EN 300 220-2 V3.1.1
- ETSI EN 301 908-1 V15.1.1
- ETSI EN 301 908-13 V13.2.1
- ETSI EN 301 511 V.12.5.1
- ETSI EN 303 413 V1.2.1

Det anmälda organet CETECOM GmbH, No. 0680
har utfärdat ett typundersökningscertifikat med nummer
M22-1047-01-TEC som täcker artikel 3.2 i 2014/53/EU.

Manne Alzén

Huskvarna

Director Pro Robotics R&D. Husqvarna AB, Husqvarna
skog och trädgård. Ansvarig för teknisk dokumentation.



10.3 Original-EU-försäkran

EU Declaration of Conformity

ROB-520EPOS-23-2E

We, Husqvarna AB, SE 561 82 Huskvarna, SWEDEN, Tel. +46 36 146500 declare on our sole responsibility that the products:

Description	Robotic lawn mower
Brand	HUSQVARNA
Type / Model	HUSQVARNA AUTOMOWER® 520 EPOS
Identification	Serial numbers dating from 2023 week 47

complies fully with the following EU directives and regulations:

Directive/Regulation	Description
2006/42/EC	"relating to machinery"
2014/53/EU	"relating to radio equipment"
2011/65/EU	"restriction of use of certain hazardous substances"

and that the following standards and/or technical specifications are applied;

IEC 60335-1:2010+A1:2013+A2:2016 (EN 60335-1:2012+AC:2014+A11:2014+A13:2017+A15:2021)
IEC 60335-2-107:2017+A1:2020+A2:2021 (EN 50636-2-107:2015+A1:2018+A2:2020+A3:2021)
EN ISO 12100:2010
EN IEC 63000:2018
EN 61000-6-1:2007
EN 61000-6-3:2007+A1:2011+AC:2012
ETSI EN 301 489-1 V1.9.2
ETSI EN 301 489-3 V2.3.2
ETSI EN 301 489-17 V3.2.4
ETSI EN 301 489-19 V2.2.1
ETSI EN 301 489-52 V1.2.1
ETSI EN 303 447 V1.3.1
ETSI EN 300 328 V2.2.2
ETSI EN 300 220-1 V3.1.1
ETSI EN 300 220-2 V3.1.1
ETSI EN 301 908-1 V15.1.1
ETSI EN 301 908-13 V13.2.1
ETSI EN 301 511 V.12.5.1
ETSI EN 303 413 V1.2.1

Manne Alzén

Manne Alzén (Sep 20, 2023 09:13 GMT+2)

Manne Alzén
Huskvarna

Director Pro Robotics R&D
Husqvarna AB, Husqvarna Forest and Garden
Responsible for technical documentation



10.4 Översatt EU-försäkran

Vi, Husqvarna AB, SE 561 82 Huskvarna, SWEDEN,
Tel. +46 36 146500, försäkrar på eget ansvar att
produkten:

Beskrivning	Robotgräsklippare
Varumärke	Husqvarna
Typ/Modell	HUSQVARNA AUTOMOWER® 520 EPOS
Identifiering	Serienummer från 2023 vecka 47

uppfyller alla krav i följande EU-direktiv och förordningar:

Direktiv/förordning	Beskrivning
2006/42/EC	"Angående maskiner"
2014/53/EU	"Angående radioutrustning"
2011/65/EU	"Begränsning av användning av vissa farliga ämnen"

och att följande standarder och/eller tekniska
specifikationer tillämpas:



- IEC 60335-1:2010+A1:2013+A2:2016 (EN 60335-1:2012+AC:2014+A11:2014+A13:2017+A1 5:2021)
- IEC 60335-2-107:2017+A1:2020+A2:2021 (EN 50636-2-107:2015+A1:2018+A2:2020+A3:2021)
- EN ISO 12100:2010
- EN IEC 63000:2018
- EN 61000-6-1:2007
- EN 61000-6-3:2007+A1:2011+AC:2012
- ETSI EN 301 489-1 V1.9.2
- ETSI EN 301 489-3 V2.3.2
- ETSI EN 301 489-17 V3.2.4
- ETSI EN 301 489-19 V2.2.1
- ETSI EN 301 489-52 V1.2.1
- ETSI EN 303 447 V1.3.1
- ETSI EN 300 328 V2.2.2
- ETSI EN 300 220-1 V3.1.1
- ETSI EN 300 220-2 V3.1.1
- ETSI EN 301 908-1 V15.1.1
- ETSI EN 301 908-13 V13.2.1
- ETSI EN 301 511 V.12.5.1
- ETSI EN 303 413 V1.2.1

Det anmälda organet CETECOM GmbH, No. 0680
har utfärdat ett typundersökningscertifikat med nummer
M22-1047-01-TEC som täcker artikel 3.2 i 2014/53/EU.

Manne Alzén

Huskvarna

Director Pro Robotics R&D. Husqvarna AB, Husqvarna
skog och trädgård. Ansvarig för teknisk dokumentation.



Husqvarna[®]

AUTOMOWER[®] är ett varumärke som tillhör Husqvarna AB.

Copyright © 2023 Husqvarna. Alla rättigheter förbehålls.

www.husqvarna.com

Bruksanvisning i original



1143610-01



2023-12-08