



Husqvarna®



T542i XP®, T542i XP®G

SV	Bruksanvisning
DA	Bruksanvisning
FI	Käyttöohje
NO	Bruksanvisning

2-31
32-62
63-92
93-122

Innehåll

Introduktion.....	2	Transport, förvaring och kassering.....	27
Säkerhet.....	4	Tekniska data.....	28
Montering.....	12	Tillbehör.....	29
Drift.....	14	Försäkrans om överensstämmelse.....	31
Underhåll.....	19	Registrerade varumärken.....	31
Felsökning.....	27		

Introduktion

Avsedd användning

Den här produkten är avsedd för professionell trädvård, som beskärning och isärtagning av träd.

Notera: Nationella regler kan begränsa användningen av produkten.

Produktbeskrivning

Produkten är en motorsågmodell med elmotor.

Arbetet med att öka din säkerhet och effektivitet under användning pågår ständigt. Prata med en serviceverkstad för mer information.

Produktöversikt

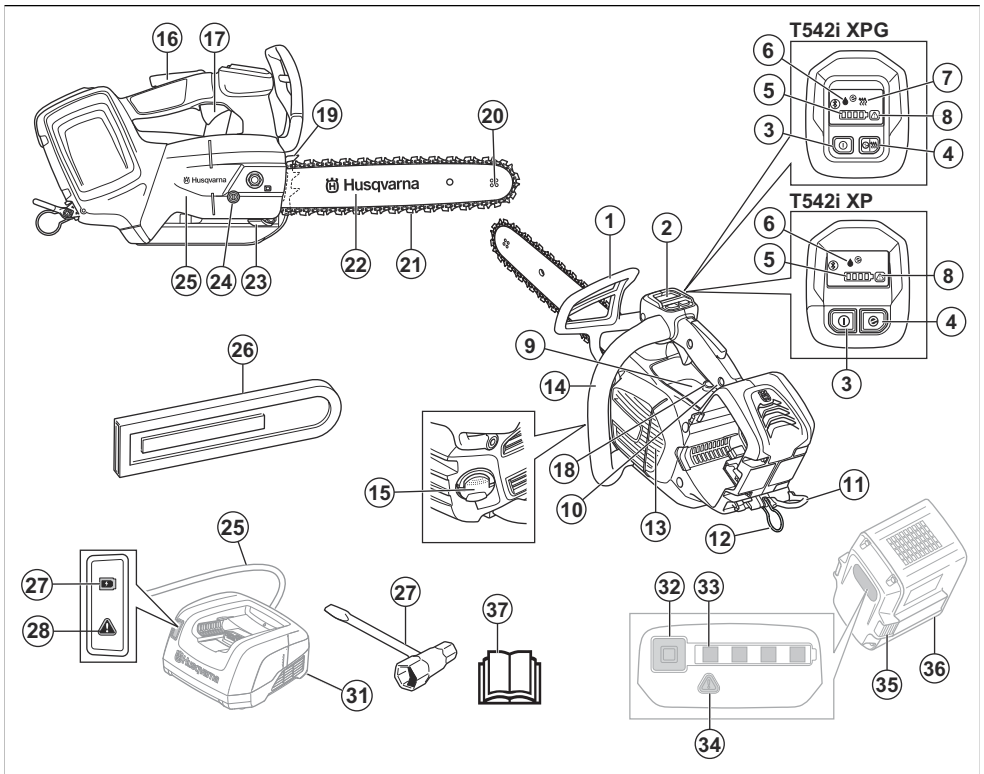

- | | |
|------------------------------------|-----------------------|
| 1. Främre handskydd och kedjebroms | 3. Start-/stopppknapp |
| 2. Användargränssnitt | 4. SavE-knapp |

5. Batteriindikator
6. Oljenivåindikator
7. Indikator för värme i handtagen
8. Varningsindikator
9. Informations- och varningsdekal
10. Övre handtag
11. Remögla
12. Repögla
13. Fläkthus
14. Främre handtag
15. Kedjeoljetank
16. Gasreglagespär
17. Gasreglage
18. Justerskruv för oljepump
19. Barkstöd
20. Noshjul
21. Sågkedja
22. Svärd
23. Kedjefångare
24. Kedjespännarskruv
25. Kedjdrivhulets kåpa
26. Svärdsskydd
27. Indikator för laddningsstatus
28. Varningsindikator
29. Ström kabel
30. Kombinyckel
31. Batteriladdare (tillbehör)
32. Knapp, batteristatus
33. Batteristatus
34. Varningsindikator
35. Frigöringsknapp för batteri
36. Batteri (tillbehör)
37. Bruksanvisning

Symboler på produkten



Risk för allvarlig eller livshotande skada för användaren och andra. Var försiktig och använd produkten på rätt sätt. Läs noggrant igenom bruksanvisningen och se till att du förstår innehållet innan du använder produkten.



Använd godkänd skyddshjälm, godkänt hörselskydd och godkända ögonskydd.



Den här produkten överensstämmer med gällande EG-direktiv.



Denna produkt överensstämmer med gällande brittiska direktiv.



Miljömärkning för bulleremission enligt EU- (inklusive lagstiftning för New South Wales) och brittiska direktiv och bestämmelser. Produktens garanterade ljudeffektnivå anges i *Försäkran om överensstämmelse på sida 31* och på etiketten.



Använd godkända skydd för fötter, ben, händer och armar.



Använd båda händerna när du håller produkten.



Varning! Kast kan uppstå när svärdsspetsen kommer i kontakt med ett föremål. Detta gör att svärdet slungas mot användaren. Risk för allvarlig eller livshotande skada.



Kedjebroms, aktiverad (höger).
Kedjebroms, avaktiverad (vänster).



Indikering av kedjeriktning.



Maximal längd på svärdet.



Kedjeolja.



Märkspänning, V.



Likström.



Skyddad mot vattenstänk.



Miljömärkning. Produkten eller dess förpackning är inte hushållsavfall. Återvinn den vid en godkänd plats för kassering av elektrisk och elektronisk utrustning.



Om produkten har trådlös *Bluetooth*[®]-teknik Bluetooth[®]-symbolen är markerad på etiketten med produktnamnet. Se *Trådlös Bluetooth[®]-teknik på sida 14.*



Denna såg ska endast användas av personer som är speciellt utbildade i trädvårdsarbete. Se bruksanvisningen!

yyyywwxxxxx

Typskylten eller laserskriften visar serienumret. **yyyy** är produktionsåret och **ww** är produktionsveckan.

Notera: Övriga symboler/etiketter på produkten avser specifika krav för certifieringar på vissa marknader.

Symbol i handboken

Följande symbol används endast på bilder i den här användarhandboken.



Varning! Kast kan uppstå när svärdspetsen kommer i kontakt med ett föremål. Detta gör att svärdet slungas

mot användaren. Risk för allvarlig eller livshotande skada.

Symboler på batteriet och/eller på batteriladdaren



Återvinn produkten vid en återvinningsstation för elektrisk och elektronisk utrustning. (Gäller endast Europa)



Transformator med automatisk säkerhetsanordning.



Använd och förvara endast batteriladdaren inomhus.



Dubbelisolerad.

Produktskada

Vi ansvarar inte för skador på vår produkt om:

- produkten repareras felaktigt
- produkten repareras med delar som inte kommer från tillverkaren eller inte har godkänts av tillverkaren
- produkten har ett tillbehör som inte kommer från tillverkaren eller inte har godkänts av tillverkaren
- produkten inte repareras vid ett godkänt servicecenter eller av en godkänd person.

Säkerhet

Säkerhetsdefinitioner

Varningar, försiktighetsåtgärder och anmärkningar används för att betona speciellt viktiga delar i bruksanvisningen.



WARNING: Används om det finns risk för skador eller dödsfall för användaren eller kringstående om anvisningarna i bruksanvisningen inte följs.



OBSERVERA: Används om det finns risk för skada på produkten, annat material eller det angränsande området om anvisningarna i bruksanvisningen inte följs.

Notera: Används för att ge mer information som är nödvändig i en viss situation.

Allmänna maskinsäkerhetsvarningar



WARNING: Gå igenom alla säkerhetsvarningar, instruktioner, illustrationer och specifikationer som medföljer maskinen. Om du inte följer instruktionerna nedan kan det leda till elektriska stötar, brand och/eller allvarliga skador.

- **Spara alla varningar och instruktioner som referens.** I varningarna syftar begreppet "maskin" på en maskin som antingen är ansluten till en strömkälla (med sladd) eller drivs av batteri (sladdlöst).

Säkerhet i arbetsområdet

- **Arbetsområdet ska hållas välordnat och väl belyst.** I rörliga eller mörka arbetsområden händer det lätt olyckor.
- **Använd inte maskiner i explosiva miljöer, t.ex. där det förekommer brandfarliga vätskor, gaser eller damm.** Maskiner skapar gnistor som kan antända damm och ångor.
- **Håll barn och personer i närheten på avstånd när du använder en maskin.** Om du blir distraherad kan du tappa kontrollen.

Elsäkerhet

- **Maskinens kontakter måste passa i uttaget. Förändra aldrig kontakten på något sätt. Använd inga adapterkontakter med jordade maskiner.** Oförändrade stickproppar och motsvarande vägguttag minskar riskerna för elektriska stötar.
- **Undvik kroppskontakt med jordade ytor, t.ex. rörledningar, värmeelement, spisar och kylskåp.** Risken för elektriska stötar ökar om kroppen är jordad.
- **Utsätt inte maskiner för regn eller våta förhållanden.** Om vatten tränger in i en maskin ökar risken för elektriska stötar.
- **Använd inte sladden på fel sätt. Använd inte sladden för att bära eller dra maskinen eller för att koppla ur produkten från eluttaget. Håll sladden borta från värme, olja, vassa kanter och rörliga delar.** Skadade eller trassliga sladdar ökar risken för elektrisk stöt.
- **När du använder en maskin utomhus ska du även använda en förlängningsladd för utomhusbruk.** Om du använder en sladd för utomhusbruk minskar risken för elektriska stötar.
- **Om det är oundvikligt att köra en maskin i en fuktig miljö ska du använda en jordfelsbrytare (RCD).** Med jordfelsbrytare minskar risken för elektriska stötar.

Personligt skydd

- **Var på din vakt, var uppmärksam på vad du gör och använd sunt förnuft när du använder en maskin. Använd inte en maskin om du är trött eller påverkad av droger, alkohol eller mediciner.** Ett ögonblick av ouppmärksamhet när du använder maskiner kan leda till allvarlig personskada.
- **Använd personlig skyddsutrustning. Använd alltid ögonskydd.** Lämplig skyddsutrustning som ansiktsmask, halkfria skyddsskor, hjälm och hörselskydd minskar risken för personskador.
- **Förhindra oavsiktlig start. Se till att strömbrytaren är frånslagen innan du ansluter produkten till en strömkälla och/eller ett batteri och innan du tar upp eller bär produkten.** Risken för olyckor är stor om du bär maskiner med fingret på strömbrytaren eller tillför ström till maskiner med strömbrytaren påslagen.
- **Ta bort eventuella justeringsnycklar eller skiftnycklar innan du slår på maskinen.** Skiftnycklar som lämnas kvar i maskinens rörliga delar kan orsaka personskada.

- **Sträck dig inte för långt. Ha alltid stadigt fotfäste och god balans.** Det ger dig större kontroll över maskinen i oväntade situationer.
- **Använd ordentliga arbetskläder. Använd inte löst sittande kläder eller smycken. Håll hår och kläder borta från rörliga delar.** Lösa kläder, smycken och långt hår kan fastna i rörliga delar.
- **Om det finns anordningar för anslutning av enheter för uppsamling av damm ska du se till att dessa är ordentligt anslutna och att de används på rätt sätt.** Dammuppsamling kan minska dammrelaterad fara.
- **Tillåt inte dig själv att bli för avslappnad, även om du har erfarenhet av regelbunden användning av produkten, så att du börjar strunta i produktsäkerheten.** En slarvig handling kan orsaka allvarlig skada på mindre än en sekund.

Användning och skötsel av maskinen

- **Använd inte onödig kraft. Använd den maskin som är rätt för aktuellt syfte.** Med rätt maskin utför du ett bättre och säkrare jobb med den hastighet som maskinen är utformad för.
- **Använd inte maskinen om du inte kan starta och stänga av den med strömbrytaren.** Maskiner som inte kan regleras med strömbrytaren är farliga och måste repareras.
- **Koppla bort kontakten från strömkällan och/eller ta bort batteriet (om det kan tas bort) innan du gör några justeringar, byter tillbehör eller förvarar maskiner.** Sådana förebyggande säkerhetsåtgärder minskar risken för att maskinen startas oavsiktligt.
- **Förvara maskiner utom räckhåll för barn när de inte används. Se till att personer som inte tidigare har hanterat maskinerna eller som inte har läst instruktionerna inte använder dem.** Maskiner är farliga om de används av ovana användare.
- **Underhåll maskiner och tillbehör. Kontrollera att rörliga delar ligger i linje och inte kärvar. Kontrollera även om det finns skadade delar eller om det föreligger andra förhållanden som kan påverka maskinens funktion. Om maskinen är skadad ska den repareras innan den används igen.** Många olyckor sker på grund av att rätt underhåll inte har utförts på maskinerna.
- **Håll skärverktyg vassa och rena.** Skärverktyg med vassa eggar som underhålls på rätt sätt kärvar mer sällan och är lättare att styra.
- **Använd maskinen och tillbehör enligt de här instruktionerna. Tänk på att ta hänsyn till arbetsförhållandena och det arbete som ska utföras.** Användning av maskinen för andra syften än de avsedda kan resultera i en farlig situation.
- **Håll handtagen och greppytorna torra, rena och fria från olja och fett.** Hala handtag och greppytor innebär att det inte är säkert att hantera och styra verktyget i oväntade situationer.

Använda och underhålla batteridrivna verktyg

- **Ladda endast upp med den laddare som anges av tillverkaren.** En laddare som är lämplig för en typ av

batteripack kan utgöra en brandrisk när den används med ett annat batteripack.

- **Använd endast maskiner med särskilt avsedda batteripack.** Användning av andra batterier kan innebära risk för skada och brand.
- **När batteriet inte används ska du hålla det borta från andra metallföremål, som gem, mynt, nycklar, spikar, skruvar och andra små metallföremål, som kan skapa en anslutning mellan kontakterna.** Kortslutning av batteriets kontakter kan orsaka brännskador eller brand.
- **Vid felaktig användning kan vätska spruta ut från batteriet. Undvik kontakt. Om kontakt inträffar av misstag ska du skölja med vatten. Om du får vätska i ögonen ska du kontakta vården.** Vätska som sprutar ut från batteriet kan orsaka irritation eller sveda.
- **Använd inte ett batteripack eller ett verktyg som är trasigt eller modifierat.** Skadade eller modifierade batterier kan uppvisa oförutsägbart beteende vilket kan leda till brand, explosion eller risk för skada.
- **Utsätt inte ett batteripack eller ett verktyg för brand eller extrema temperaturer.** Om de utsätts för brand eller temperatur över 130 °C kan de explodera.
- **Följ alla anvisningar för laddning och ladda inte batteripacket eller verktyget utanför det temperaturintervall som anges i instruktionerna.** Felaktig laddning eller temperaturer utanför det specificerade intervallet kan skada batteriet och öka risken för brand.

Service

- **Låt en kvalificerad reparatör, som endast använder identiska reservdelar, serva din maskin.** På så sätt garanterar du att säkerheten för din maskin upprätthålls.
- **Utför aldrig underhåll på skadade batteripack.** Underhåll på batteripack bör endast utföras av tillverkaren eller auktoriserade tjänsteleverantörer.

Allmänna säkerhetsvarningar för motorsågshandtering

- **Håll alla delar av kroppen borta från sågkedjan när motorsågen är igång. Innan du startar motorsågen ska du se till att sågkedjan inte kommer i kontakt med någonting.** Ett ögonblick av ouppmärksamhet när du använder en motorsåg kan göra att dina kläder eller din kropp trasslar in sig i sågkedjan.
- **Håll alltid motorsågen med höger hand på det övre handtaget och vänster hand på det främre handtaget.** Risken för personskada ökar om du håller motorsågen med händerna tvärtom och det ska aldrig ske.
- **Håll bara i de isolerade greppytorna på motorsågen, eftersom sågkedjan kan komma i kontakt med dolda ledningar.** Om sågkedjan kommer i kontakt med en strömförande ledning kan motorsågens metalldelar strömsättas och ge användaren en elektrisk stöt.
- **Använd ögonskydd. Ytterligare skyddsutrustning för öron, huvud, händer, ben och fötter rekommenderas.**

Lämplig skyddsutrustning minskar personskador från skräp som slungas ut eller oavsiktlig kontakt med sågkedjan.

- **Använd inte en motorsåg på en steg, från ett tak eller med annat ostadigt stöd.** Om en kedjesåg används på det sättet kan det leda till allvarliga personskador.
- **När du kappar en gren som är spänd ska du se upp för återfjädring.** När spänningen i träfibrererna frigörs kan den fjäderbelastade grenen träffa användaren eller göra att motorsågen blir okontrollerbar.
- **Bär motorsågen i det främre handtaget med motorsågen avstängd och riktad bort från kroppen. Montera alltid svärdskyddet vid transport eller förvaring av motorsågen.** Korrekt hantering av motorsågen minskar risken för oavsiktlig kontakt med den roterande sågkedjan.
- **Följ instruktionerna för smörjning, kedjespänning och byte av svärd och kedja.** En felaktigt spänd eller smord kedja kan antingen gå sönder eller öka risken för kast.
- **Kapa endast trä. Använd inte motorsågen till sådant som den inte är avsedd för. Till exempel: Använd inte motorsåg för att kapa metall, plast, murverk eller byggmaterial som inte är av trä.** Användning av motorsågen i andra syften än de avsedda kan resultera i en farlig situation.
- **Denna motorsåg är inte avsedd för trädfällning.** Användning av motorsågen i andra syften än de avsedda kan resultera i allvarliga personskador på användaren eller personer i närheten.
- **Följ alla instruktioner när du tar bort material som fastnat samt vid förvaring eller service av motorsågen. Se till att strömbrytaren är av och att batteripacket är borttaget.** Om motorsågen startar när du tar bort material som har fastnat eller när du utför service kan du skada dig allvarligt.

Orsaker till kast och hur du undviker att det inträffar

Kast kan inträffa när svärdsspetsen kommer i kontakt med ett föremål eller när träet nyper fast sågkedjan under sågning. Spetskontakt kan i vissa fall göra att svärdet trycks uppåt och bakåt mot användaren. Nypps sågkedjan fast vid svärdsspetsen kan det göra att svärdet snabbt trycks bakåt mot användaren. Båda dessa händelser kan göra att du förlorar kontrollen över sågen vilket kan leda till allvarliga personskador. Förlita dig inte enbart på sågens säkerhetsfunktioner. Som motorsågsanvändare bör du vidta flera åtgärder för att undvika olyckor och skador. Kast orsakas av felaktig användning och/eller felaktiga förhållanden och kan undvikas om du vidtar nedanstående försiktighetsåtgärder.

- **Håll sågen i ett stadigt grepp och se till att fingrarna omsluter handtaget. Håll båda händerna på sågen och placera kroppen och armen så att du kan hålla emot kast.** Kast kan kontrolleras om rätt försiktighetsåtgärder vidtas. Släpp inte motorsågen!

- **Sträck dig inte för långt och såga inte över axelhöjd.** Detta hjälper till att förhindra oavsiktlig spetskontakt och ger ökad kontroll över motorsågen i oväntade situationer.
- **Vid byte ska du endast använda de svärd och sågkedjor som specificeras av tillverkaren.** Felaktiga utbytessvärd och -kedjor kan göra att kedjan går sönder och/eller orsaka kast.
- **Följ tillverkarens instruktioner för slipning och underhåll av kedjan.** Minskad höjd på underställningen ökar risken för kast.

SPARA DE HÄR INSTRUKTIONERNA.

Allmänna säkerhetsanvisningar



VARNING: Läs varningsinstruktionerna nedan innan du använder produkten.

- Denna produkt är ett farligt verktyg om du inte är försiktig eller om du använder produkten felaktigt. Den här produkten kan orsaka allvarlig eller livshotande skada för användaren och andra. Det är mycket viktigt att du läser och förstår innehållet i denna bruksanvisning.
- Ändra inte produkten utan godkännande från tillverkaren. Använd inte en produkt som har ändrats av andra och använd alltid originaltillbehör. Ändringar som inte godkänts av tillverkaren kan orsaka allvarlig eller livshotande skada för användaren och andra.
- Långvarig inandning av ånga från kedjeolja och sågspån kan orsaka hälsoproblem.
- Denna produkt alstrar ett elektromagnetiskt fält under drift. Detta fält kan under vissa omständigheter ge påverkan på aktiva eller passiva medicinska implantat. För att minska risken för allvarlig eller livshotande skada rekommenderar vi därför personer med medicinska implantat att rådgöra med läkare samt tillverkaren av det medicinska implantatet innan denna produkt används.

Säkerhetsinstruktioner för drift



VARNING: Läs varningsinstruktionerna nedan innan du använder produkten.

- Informationen i denna bruksanvisning kan aldrig ersätta professionell kompetens och erfarenhet. Om du inte är säker på hur du ska använda produkten ska du vända dig till en person med professionell kunskap och erfarenhet.
- Vänd dig till en serviceverkstad eller Husqvarna om du har frågor angående användning av produkten. Vi kan ge dig information om hur du använder produkten korrekt och säkert. Delta om möjligt i en utbildning i motorsågshantering. Din serviceverkstad, din skogsvårdsskola eller ditt bibliotek kan ge dig

information om utbildningsmaterial och klasser som finns tillgängliga.

- Med denna produkt ökar risken att förlora kontrollen. Endast personer som har särskild utbildning i såg- och arbetsteknik får hantera produkten i ett träd. Användaren måste ha säkerhetsutrustning, såsom en lyftanordning, rep och säkerhetssele. Vanliga motorsågar rekommenderas för allt arbete på marknivå.
- Följ instruktionerna gällande särskilda såg- och arbetstekniker för att minska risken för skador. Försök inte utföra arbete i ett träd om du inte har professionell utbildning för sådant arbete. En sådan utbildning inkluderar säker klättringsteknik och säkra arbetsställningar. Du får lära dig att använda utrustning som selar, rep, bälten, stegjärn och karbinhakar.
- Kapa inte med svärdsspetsens kastrisksektor.
- Rör inte vid en roterande sågkedja. Det kan orsaka allvarlig eller livshotande skada.
- Försök inte att fånga fallande bitar eller göra snitt om användaren endast är fäst med ett rep. Använd alltid två säkerhetsrep.
- Vid fällningsmoment ska du lyfta hörselskyddena så fort sågningen är avslutad. Det är viktigt att du hör ljud och varningssignaler.
- Du måste förstå vad kast innebär och hur du undviker dem innan du använder produkten. Se *Information om kast på sida 15* och *Vanliga frågor om kast på sida 15* för instruktioner.
- Använd inte en produkt, ett batteri eller en batteriladdare som har skador eller inte fungerar korrekt.
- Använd inte produkten om du är trött, sjuk eller påverkad av alkohol, droger eller läkemedel. Använd inte produkten om du är i ett tillstånd som kan påverka din syn, ditt omdöme eller din kroppskontroll. Risken att bli trött ökar i slutet av en arbetsperiod.
- Starta inte produkten såvida inte svärdet, sågkedjan och samtliga kåpor är korrekt monterade. Annars kan kedjedrivhjulet lossna och orsaka allvarlig skada. Se *Montering på sida 12* för instruktioner.
- Ibland fastnar spån i kopplingskåpan vilket kan leda till att sågkedjan kör fast. Stanna alltid motorn vid rengöring.

- Kontrollera att det inte finns risk att människor eller djur vidrör eller påverkar din kontroll av produkten.

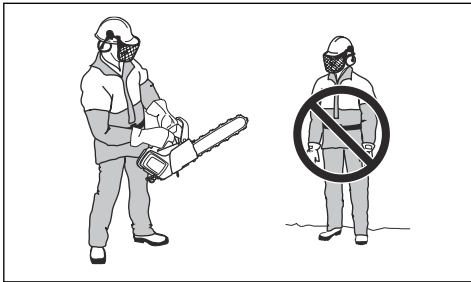

- Om du inte är försiktig ökar kastrisken. Kast kan uppstå om svärdets kastrisksektor oavsiktligt vidrör en gren, ett träd eller något annat föremål.
- Håll inte produkten med bara en hand. Produkten kan inte kontrolleras på ett säkert sätt med en hand.
- Ha ett stadigt tag om produkten med höger hand på det övre handtaget och vänster hand på det främre handtaget. Tummar och fingrar ska omsluta handtagen. Det här minskar effekten av ett eventuellt kast och hjälper dig att behålla kontrollen över produkten. Släpp inte handtagen!

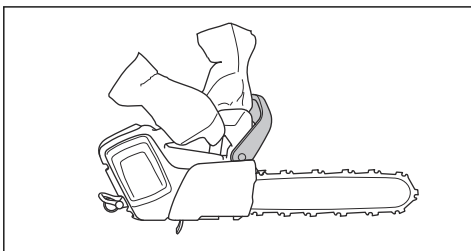

- Se till att du står stadigt och att sågkedjan inte är i kontakt med något föremål.
- Använd inte produkten över axelhöjd och försök inte att såga med svärdets spets.

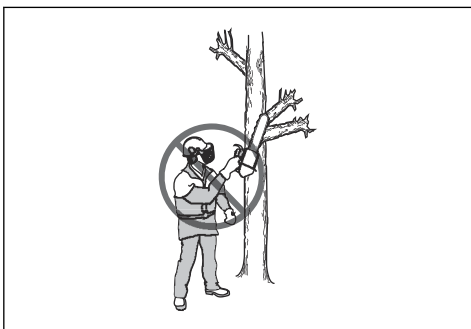

- Försök inte beskära eller kvista om du inte har särskild utbildning.
- Vibrationsnivån ökar om du sågar med skärutrustning som är felaktig eller som inte är

korrekt slipad. Sågning i hårda träslag, t.ex. lövträd, orsakar mer vibrationer än sågning i mjuka träslag, t.ex. barrträd.

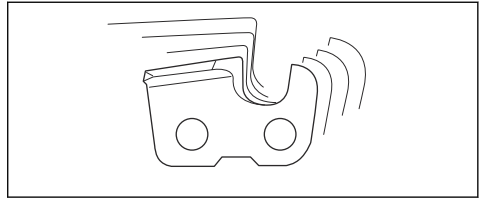

- Överexponering av vibrationer kan leda till blodkärls- eller nervskador hos personer som har dålig blodcirkulation. Prata med läkare om du upplever kroppsliga symptom som kan relateras till överexponering av vibrationer. Exempel på sådana symptom är domningar, avsaknad av känsel, "kittlingar", "stickningar", smärta, avsaknad eller reduktion av normal styrka, förändringar i hudens färg eller dess yta. Dessa symptom uppträder vanligtvis i fingrar, händer och handleder och ökar vid låga temperaturer.
- Undvik situationer som du anser dig otillräckligt kvalificerad för.
- Det är inte möjligt att inkludera alla möjliga situationer du kan ställas inför vid användning. Var alltid försiktig och använd sunt förnuft.



- Använd batteriet vid temperaturer mellan $-10\text{ }^{\circ}\text{C}$ ($14\text{ }^{\circ}\text{F}$) och $40\text{ }^{\circ}\text{C}$ ($104\text{ }^{\circ}\text{F}$).

Personlig skyddsutrustning



VARNING: Läs varningsinstruktionerna nedan innan du använder produkten.



- Merparten av olyckorna med motorsåg inträffar när sågkedjan träffar användaren. Du måste använda

godkänd personlig skyddsutrustning under drift. Personlig skyddsutrustning ger dig inte fullständigt skydd mot skador, men den reducerar effekten av en skada vid ett eventuellt olyckstillbud. Vänd dig till en serviceverkstad för rekommendationer om vilken utrustning som ska användas.

- Kläderna måste vara åtsittande, men ska inte begränsa dina rörelser. Kontrollera regelbundet skicket på den personliga skyddsutrustningen.
- Använd en godkänd skyddshjälm.
- Använd godkända hörselskydd. Långvarig exponering för buller kan ge bestående hörselnedsättning.
- Använd godkända skyddsglasögon eller godkänt ansiktsvisir för att minska risken för skador från flygande föremål. Produkten kan slunga iväg föremål, exempelvis sågspån eller små trästycken, med stor kraft. Detta kan orsaka allvarlig skada, speciellt på ögonen.
- Använd handskar med sågskydd.
- Använd byxor med sågskydd.
- Använd stövlar med sågskydd, stålhätta och halkfri sula.
- Ha alltid första hjälpen-utrustning med dig.
- Risk för gnistbildning. Ha verktyg för brandsläckning och en skyffel till hands för att förhindra skogsbränder.

Säkerhetsanordningar på produkten



VARNING: Läs varningsinstruktionerna nedan innan du använder produkten.

- Använd inte en produkt med säkerhetsanordningar som är skadade eller som inte fungerar korrekt.
- Kontrollera säkerhetsanordningarna regelbundet. Se *Underhåll och kontroller av produktens säkerhetsanordningar på sida 20*.
- Om säkerhetsanordningarna är skadade eller om de inte fungerar korrekt ska du kontakta en Husqvarna-serviceverkstad.

Funktioner i användargränssnittet (T542i XP)

I användargränssnittet har du tillgång till start-/stoppknappen, SavE-knappen, batteriindikatorn, oljenivåindikatorn samt varningsindikatorn. Varningsindikatorn blinkar om kedjebromsen aktiveras eller vid risk för överbelastning. Överbelastningsskyddet stannar tillfälligt produkten, och du kan inte använda produkten förrän temperaturen sänks. Om varningsindikatorn lyser med ett fast sken ska du kontakta en serviceverkstad.

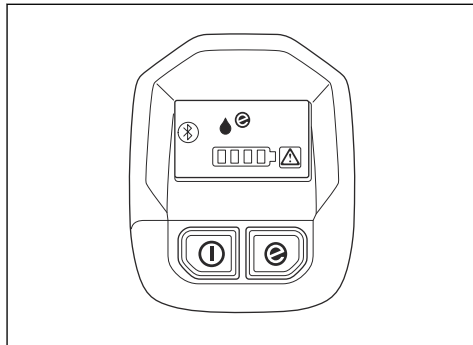

För mer information om användargränssnittet, se *Produktöversikt på sida 2*.

Funktioner i användargränssnittet (T542i XPG)

I användargränssnittet har du tillgång till start-/stoppknappen, SavE-knappen, batteriindikatorn, oljenivåindikatorn, indikatorn för värme i handtagen samt varningsindikatorn. Varningsindikatorn blinkar om kedjebromsen aktiveras eller vid risk för överbelastning. Överbelastningsskyddet stannar tillfälligt produkten, och du kan inte använda produkten förrän temperaturen sänks. Om varningsindikatorn lyser med ett fast sken ska du kontakta en serviceverkstad.

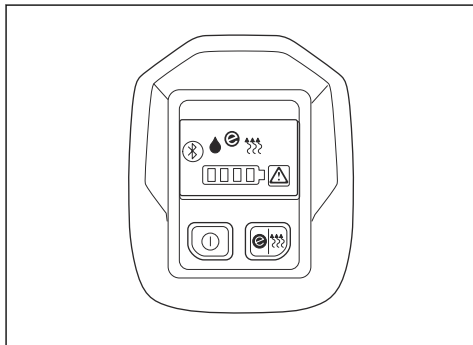

För mer information om användargränssnittet, se *Produktöversikt på sida 2*.

Automatisk stoppfunktion

Produkten har en automatisk stoppfunktion som stoppar den om du inte använder den på tre minuter.

Notera: Om kedjebromsen är aktiverad är produkten påslagen i 30 minuter.

Kedjebroms med kastskydd

Produkten har en kedjebroms som stoppar sågkedjan vid kast. Kedjebromsen minskar risken för olyckor, men det är bara du som kan förhindra dem.



VARNING: Undvik situationer med kastrisk. Var försiktig när du använder produkten och se till att svärdets kastrisksektor inte kommer i kontakt med något föremål.

Kedjebromsen aktiveras manuellt med vänsterhanden eller automatiskt via tröghetsfunktionen. För kastskyddet framåt för att aktivera kedjebromsen manuellt. Denna rörelse inleder en fjäderspänd mekanism som stoppar kedjedrivhjulet.

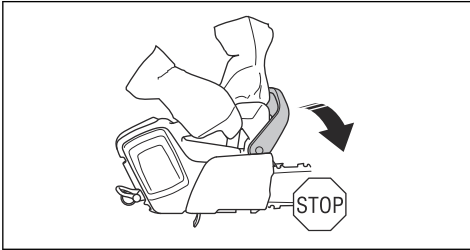

Dra kastskyddet bakåt för att avaktivera kedjebromsen.

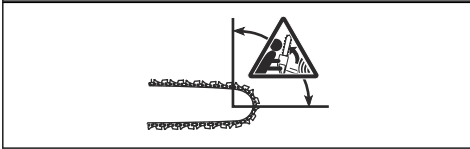
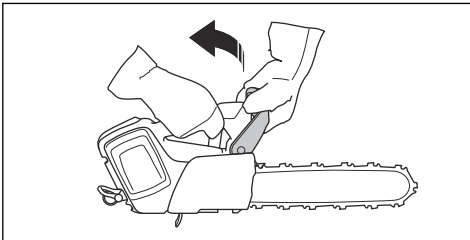

Hur kedjebromsen aktiveras beror på kraften i produktens kast samt dess placering. Om du upplever ett intensivt kast när kastrisksektorn är längst bort från dig aktiveras kedjebromsen via tröghetsfunktionen. Om kastet är litet eller om kastrisksektorn är närmare dig aktiveras kedjebromsen manuellt med vänsterhanden.

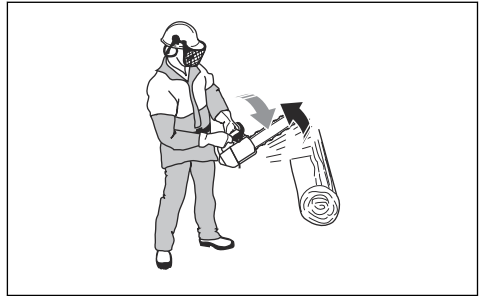

Använd kedjebromsen som parkeringsbroms när du startar produkten och när du rör dig korta sträckor. Detta minskar risken för att du eller en person nära dig vidrör sågkedjan.

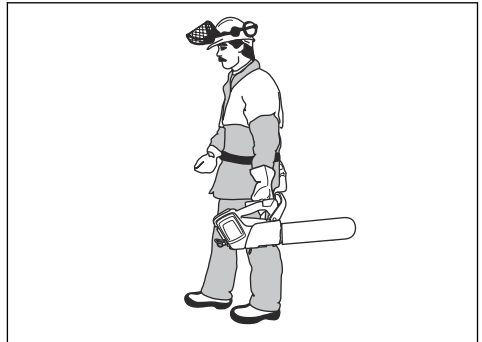

Kast kan vara plötsliga och intensiva. De flesta kast är små och resulterar inte alltid i att kedjebromsen aktiveras. Om ett kast inträffar när du använder produkten ska du hålla hårt om handtagen och inte släppa taget.

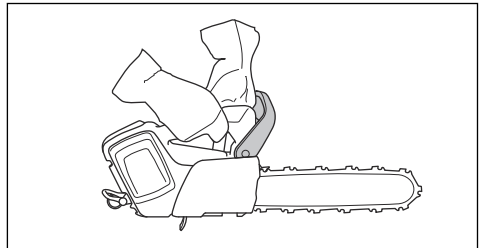

Kastskyddet minskar också risken för att du kommer i kontakt med sågkedjan om handen släpper det främre handtaget.

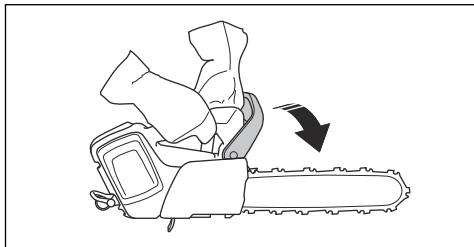

I fällningsposition kan du inte aktivera kedjebromsen manuellt. Kedjebromsen kan i detta läge endast aktiveras via tröghetsfunktionen.

Gasreglagespär

Gasreglagespärren förhindrar ofrivillig aktivering av gasreglaget. Om du trycker gasreglagespärren framåt (A) och sedan trycker den mot handtaget (B) frikopplas gasreglaget (C). När greppet om handtaget släpps återgår både gasreglaget och gasreglagespärren till sina respektive ursprungslägen.

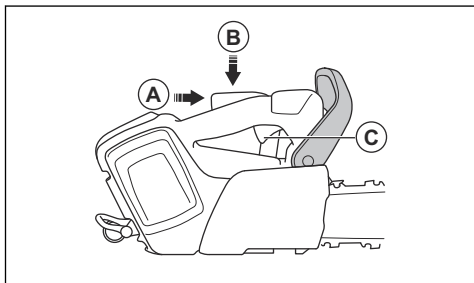

Kedjefångare

Kedjefångaren fångar upp sågkedjan om den går sönder eller lossnar. Om du har rätt kedjespänning minskar risken. Risken minskar även om du utför korrekt underhåll av svärd och sågkedja. Se *Montering på sida 12* och *Underhåll på sida 19* för anvisningar.

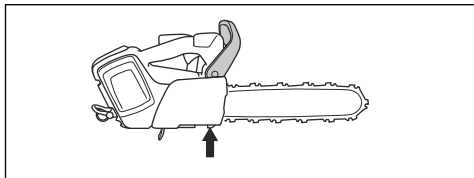

Säkerhetsinstruktioner för underhåll



WARNING: Läs varningsinstruktionerna nedan innan du utför underhåll på produkten.

- Ta ur batteriet innan du utför underhåll, övriga kontroller eller monterar produkten.
- Användaren får endast utföra underhålls- och servicearbeten som beskrivs i denna bruksanvisning. Vänd dig till en serviceverkstad för underhåll och service av större omfattning.
- Rengör inte batteriet eller batteriladdaren med vatten. Starka rengöringsmedel kan orsaka skador på plasten.
- Om du inte utför underhåll minskas produktens livscykel och risken för olyckor ökar.
- Särskild utbildning krävs för allt service- och reparationsarbete, särskilt för produktens säkerhetsanordningar. Om inte alla kontroller i den här bruksanvisningen är godkända efter att du gjort underhåll ska du kontakta din serviceverkstad. Vi garanterar att det finns professionella reparationer och service tillgängliga för din produkt.
- Använd endast originaltillbehör.

Säkerhetsinstruktioner för skärutrustningen



WARNING: Läs varningsinstruktionerna nedan innan du använder produkten.

- Använd endast godkända svärd-/sågkedjekombinationer och godkänd filutrustning. Se *Tillbehör på sida 29* för instruktioner.
- Använd skyddshandskar när du använder eller utför underhåll på sågkedjan. Även en sågkedja som inte rör sig kan orsaka skador.
- Håll skärtänderna korrekt filade. Följ instruktionerna och använd rekommenderad filmall. En sågkedja som är skadad eller felaktigt filad ökar risken för olyckor.

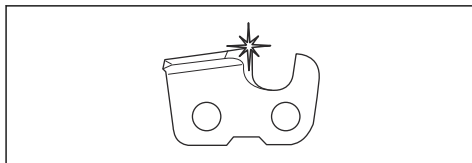

- Håll korrekt underställning. Följ våra instruktioner och använd rekommenderad underställning. En för stor underställning ökar risken för kast.

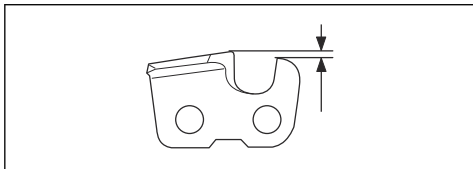

- Se till att kedjan har korrekt spänning. Om kedjan inte sluter tätt mot svärdet kan kedjan hoppa av. En felaktig sågkedjespänning ökar slitaget på svärd, sågkedja och kedjedrivhjulet. Se *Tillbehör på sida 29*.

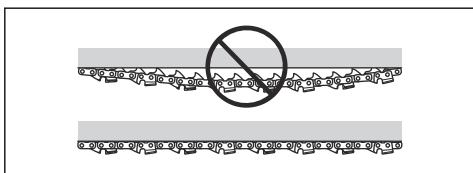

- Utför underhåll på skärutrustningen regelbundet och se till att den är smord. Om kedjan inte är korrekt smord ökar risken för slitage på svärd, sågkedja och kedjedrivhjul.

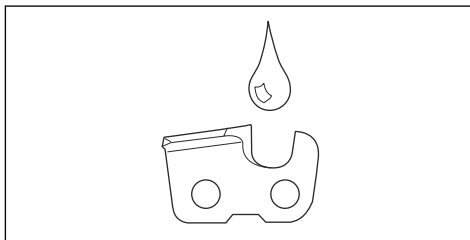

Montering

Montering av svärd och sågkedja



VARNING: Ta alltid ur batteriet innan du monterar eller utför underhåll på produkten.

- Avaktivera kedjebromsen.

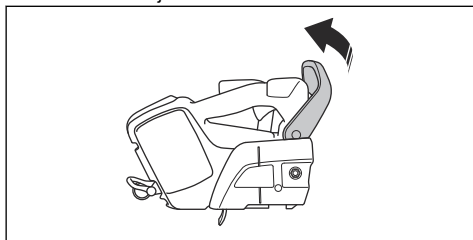

- Lossa svärdsmuttern. Ta bort kedjedrivhjulets kåpa och transportsyddet (A).

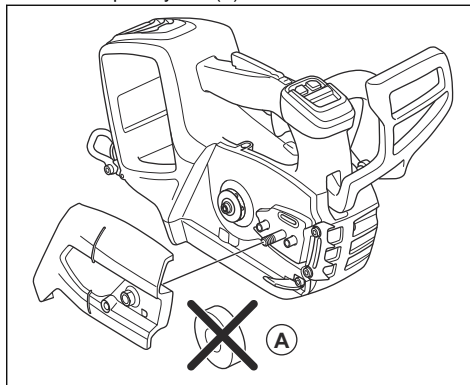

- Montera svärdet över svärdsbulten.

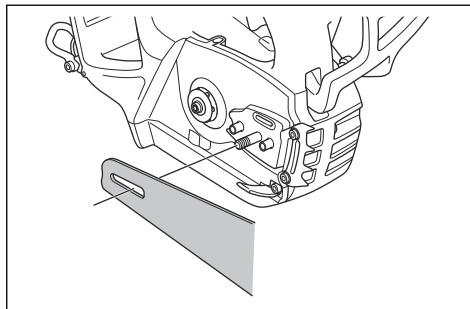

4. Placera svärdet i sitt bakersta läge. Placera kedjan över kedjedrivhjulet och i svärdsspåret. Börja på svärdets ovasida.

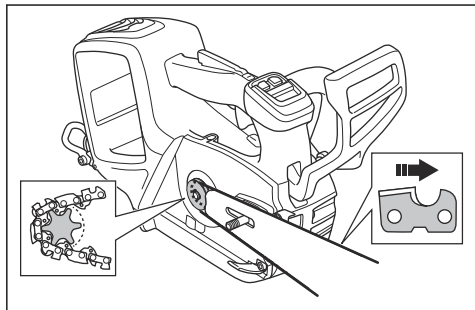

5. Kontrollera att knivarnas eggar är riktade framåt på ovasidan av svärdet.
6. Montera kedjedrivhjulets kåpa och lokalisera kedjespännartappen i svärdets urtag.
7. Kontrollera att kedjans drivlänkar passar på kedjedrivhjulet.
8. Kontrollera att kedjan ligger rätt i svärdsspåret.
9. Dra åt svärdsmuttern med fingrarna.
10. Spänn sågkedjan. Se *Justera sågkedjans spänning på sida 24* för instruktioner.

Installera luftintagsskyddet (valfritt)

Vi rekommenderar att du använder ett luftintagsskydd om du sågar i material som gör att det blir mycket damm och små partiklar i luften.

1. Håll luftintagsskyddet mot fläkthuset. Se till att du placerar hålet i luftintagsskyddet på höger sida om hålet i fläkthuset.
2. Tryck försiktigt luftintagsskyddet mot fläkthuset tills du hör ett klick.

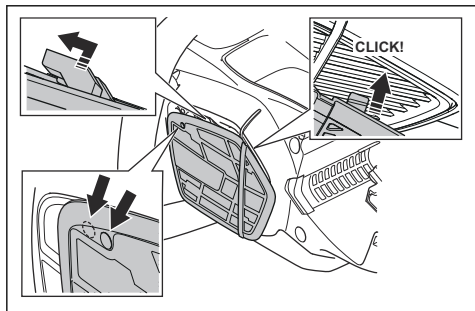

3. Tryck luftintagsskyddet åt vänster tills hålen passas in.

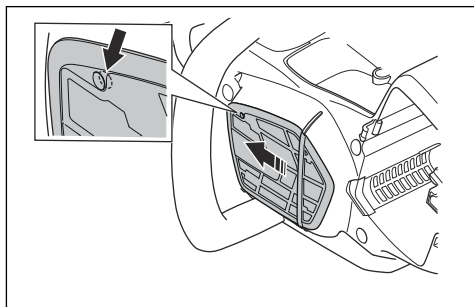

4. Installera skruven.

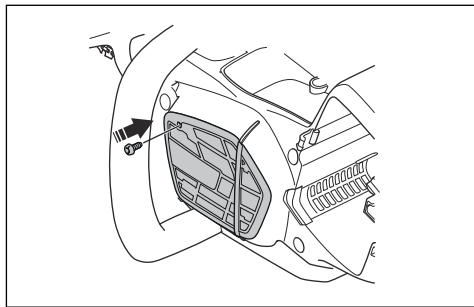

Introduktion



WARNING: Läs och förstå säkerhetskapitlet innan du använder produkten.

Husqvarna Connect

Husqvarna Connect är en kostnadsfri app för mobila enheter. Husqvarna Connect-appen utökar funktionerna för Husqvarna-produkten

- Mer produktinformation.
- Information om, och hjälp med, produktdelar och service.

Trådlös Bluetooth®-teknik

Produkter med inbyggd trådlös Bluetooth®-teknik kan anslutas till mobila enheter. Symbolen för trådlös Bluetooth®-teknik visas när din mobila enhet är ansluten till produkten.



Börja använda Husqvarna Connect

1. Ladda ner Husqvarna Connect-appen på din mobila enhet.
2. Utför registreringen i Husqvarna Connect-appen.
3. Följ instruktionerna i Husqvarna Connect-appen för att ansluta och registrera produkten.

Notera: Husqvarna Connect-appen är inte tillgänglig för hämtning på alla marknader. Prata med en serviceverkstad för mer information.

Kontrollera funktionen innan du använder produkten

1. Kontrollera kedjebromsen för att se till att den fungerar korrekt och att den inte är defekt.
2. Kontrollera gasreglagespärren för att se till att den fungerar korrekt och att den inte är defekt.
3. Kontrollera knappsatsen för att se till att den fungerar korrekt.
4. Kontrollera att det inte finns olja i handtagen.
5. Kontrollera att alla delar är korrekt monterade och att de inte är defekta eller saknas.
6. Kontrollera kedjefångaren för att se till att den är korrekt monterad.
7. Kontrollera kedjespänningen.

8. Ladda batteriet och se till att det är korrekt anslutet till produkten.
9. Se till att sågkedjan stannar när du släpper strömbrytaren.

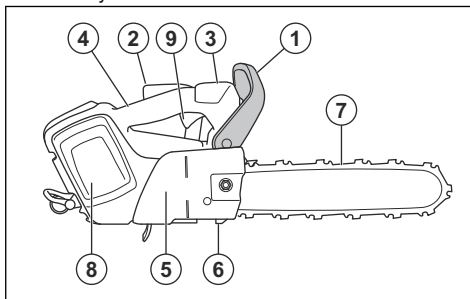

Använda rätt kedjeolja



WARNING: Använd inte spillolja. Det kan skada dig och miljön. Spillolja orsakar även skador på oljepumpen, svärdet och sågkedjan.



WARNING: Sågkedjan kan gå sönder om skärutrustningen inte är tillräckligt smord. Risk för allvarig eller livshotande skada för användaren.



WARNING: Använd rätt kedjeolja för att den här funktionen ska fungera som den ska. Rådfråga en serviceverkstad när du väljer kedjeolja.

- Använd kedjeolja från Husqvarna för maximal sågkedjelivslängd och för att undvika negativa effekter på miljön. Om kedjeoljan från Husqvarna inte är tillgänglig rekommenderar vi att du använder en standardkedjeolja.
- Använd en kedjeolja med god vidhäftning vid sågkedjan.
- Använd en kedjeolja med rätt viskositet som stämmer överens med lufttemperaturen.



OBSERVERA: Vid temperaturer under 0 °C blir vissa kedjeoljor för tjocka, vilket kan orsaka skador på oljepumpkomponenter.

- Använd rekommenderad skärutrustning. Se *Tillbehör på sida 29*.
- Ta bort locket från kedjeoljetanken.
- Fyll på kedjeolja i kedjeoljetanken.
- Sätt fast locket försiktigt.



Notera: För att se var kedjeoljaletanken sitter på produkten, se *Produktöversikt på sida 2*.

Information om kast



VARNING: Ett kast kan orsaka allvarlig eller livshotande skada för användaren och andra. För att minska risken måste du känna till orsakerna till kast och hur man undviker dem.

Kast sker endast när svärdets kastrisksektor kommer i kontakt med ett föremål. Ett kast kan inträffa plötsligt och med stor kraft, och produkten slungas då mot användaren.

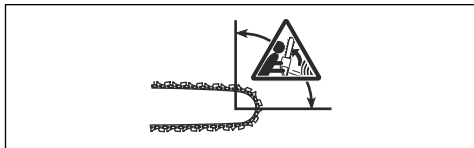

Kast sker alltid i svärdets plan. Vanligtvis slungas produkten mot användaren, men de kan också slungas i en annan riktning. Rörelseriktningen beror på hur du använder produkten när kastet inträffar.



Mindre svärdsspetsradie minskar kraften i eventuella kast.

Använd en sågkedja med kastreduktion för att minska kasteffekten. Låt inte kastrisksektorn komma i kontakt med ett föremål.



VARNING: Ingen sågkedja förhindrar kast helt. Följ alltid anvisningarna.

Vanliga frågor om kast

- **Aktiveras kedjebromsen alltid av handen vid kast?**

Nej. Man måste använda en del kraft för att trycka kastskyddet framåt. Om du inte använder tillräcklig kraft aktiveras inte kedjebromsen. Du måste också hålla produktens handtag stadigt med båda händerna under arbetet. Om ett kast inträffar är det möjligt att kedjebromsen inte stoppar sågkedjan innan den träffar dig. Det finns också vissa arbetsställningar då handen inte kan vidröra kastskyddet för att aktivera kedjebromsen.

- **Aktiveras kedjebromsen alltid av tröghetsfunktionen vid kast?**

Nej. För det första måste kedjebromsen fungera korrekt. Se *Underhåll och kontroller av produktens säkerhetsanordningar på sida 20* för anvisningar om hur man kontrollerar kedjebromsen. Vi rekommenderar att du gör detta varje gång innan du använder produkten. För det andra måste kraften i kastet vara tillräckligt stor för att aktivera kedjebromsen. Om kedjebromsen skulle vara för känslig skulle den aktiveras vid tuff användning.

- **Skyddar kedjebromsen mig alltid från skador om ett kast inträffar?**

Nej. Kedjebromsen måste fungera korrekt för att ge skydd. Kedjebromsen måste också aktiveras vid kast för att stoppa sågkedjan. Om du är nära svärdet är det möjligt att kedjebromsen inte har tid nog att stoppa sågkedjan innan den träffar dig.



VARNING: Endast du själv och en korrekt arbetsteknik kan förhindra kast.

Starta produkten

1. Kontrollera gasreglaget och gasreglagespärren. Se *Kontrollera gasreglagespärren på sida 21*.
2. Tryck kastskyddet framåt för att aktivera kedjebromsen.

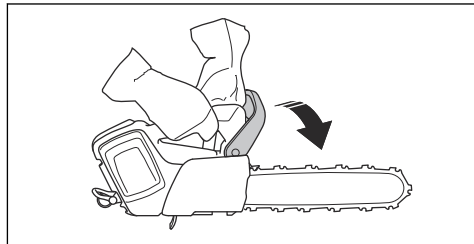

3. Sätt i batteriet i batterihållaren.

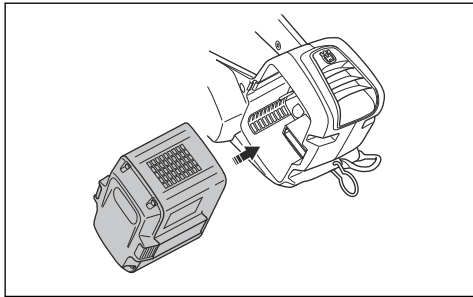

OBSERVERA: Se till att batteriet är korrekt installerat i batterihållaren. Om batteriet inte går enkelt in i batterihållaren är det inte korrekt installerat.

4. Tryck på den nedre delen av batteriet tills du hör ett klick.

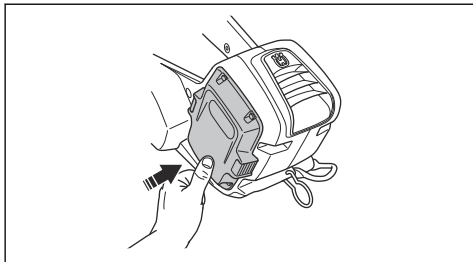

5. Håll start-/stoppknappen intryckt tills den gröna lampan tänds.

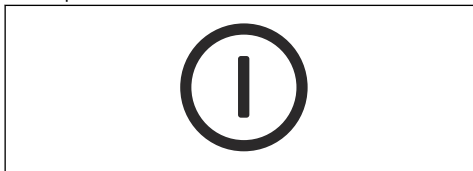

WARNING: Om du startar produkten i ett träd ska du aktivera kedjebromsen innan du låter produkten hänga i en rem.

Använda SavE-funktionen

SavE-funktionen minskar kedjehastigheten och produktens kraft.

1. Tryck snabbt på SavE-knappen. Den gröna lampan tänds.

2. Tryck på SavE-knappen igen för att koppla bort funktionen. Den gröna lampan slocknar.



Aktivera och avaktivera värmen i handtagen (T542i XPG)

Produkten har uppvärmda handtag.

- Håll SavE-knappen intryckt en sekund för att aktivera värmen i handtagen. Indikatorn för värme i handtagen tänds.

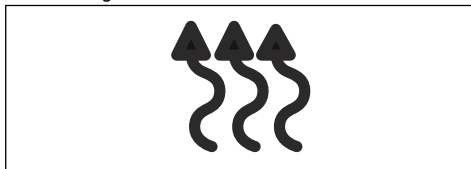

- Tryck snabbt på SavE-knappen för att avaktivera värmen i handtagen. Indikatorn för värme i handtagen släcks.

Oljenivåindikator

Oljenivåindikatorn visar när det är dags att fylla på kedjeolja.

1. Fyll på med kedjeolja när oljenivåindikatorn tänds. Se *Använda rätt kedjeolja på sida 14*.
2. Starta produkten och vänta 1–2 minuter. Oljenivåindikatorn släcks.

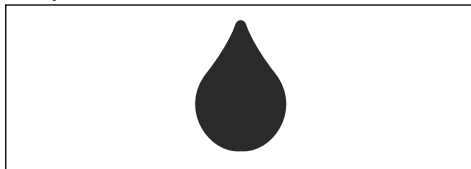

Stänga av produkten

1. Håll start-/stoppknappen intryckt tills den gröna lampan släcks.

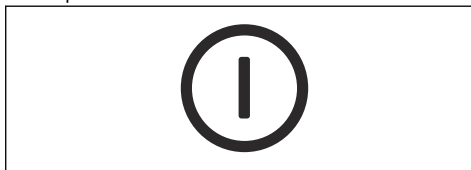

2. Tryck på batteriets frigöringsknappar och ta bort batteriet från batterihållaren för att förhindra oavsiktlig start.

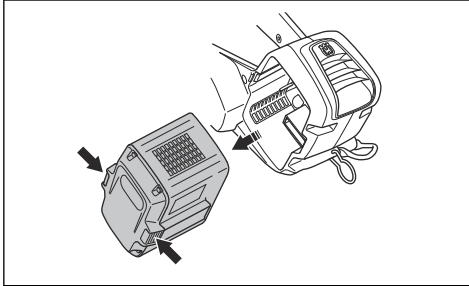

Allmän information om arbetsteknik

Nedan ger vi dig lite allmän information om hur du använder denna produkt.



WARNING: Informationen gällande arbetsteknik i den här bruksanvisning anses inte vara tillräcklig utbildning för att använda trädvårdsprodukten. Produkten får endast användas av trädvårdsanvändare med särskild utbildning! Används den av personer utan lämplig utbildning kan det leda till allvarliga skador. Undvik all användning som du inte känner dig trygg med!

- Att såga med dragande kedja är när du sågar med svärdets undersida. Sågkedjan drar igenom trädet när du kapar. I detta läge får du bättre kontroll över produkten och kastrisksektorns läge.

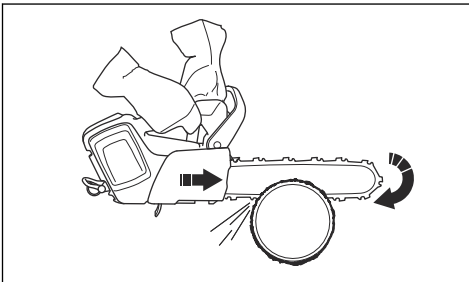

- Att såga med skjutande kedja är när du sågar med svärdets spets. Sågkedjan skjuter in produkten i riktning mot användaren.

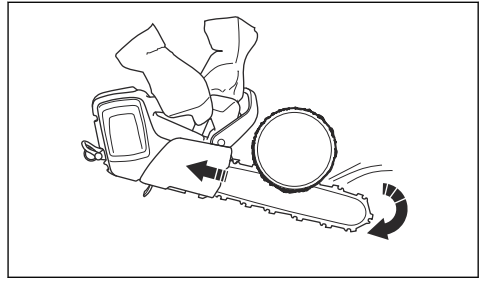

WARNING: Var försiktig när du sågar med skjutande kedja. Om sågen fastnar i stocken kan produkten skjutas mot dig. Du måste förhindra denna kraft annars finns det en risk för att svärdets kastrisksektor kommer i kontakt med trädet. Detta leder till kast.

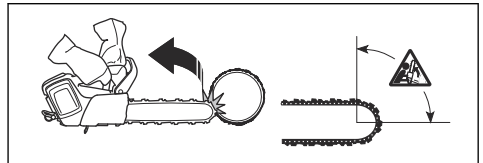

- Använd full effekt när du kapar.
- Släpp gasreglaget efter varje snitt.



OBSERVERA: Motorskada kan uppstå om motorn går för länge med full effekt utan belastning. Ett exempel är om du kapar utan motstånd från sågkedjan.

Förbereda produkten för användning i träd

Markanvändare

Markanvändare utför följande steg.

1. Undersök produkten.
2. Ladda batteriet.
3. Fäst änden på en godkänd säkerhetsrem på repöglan.

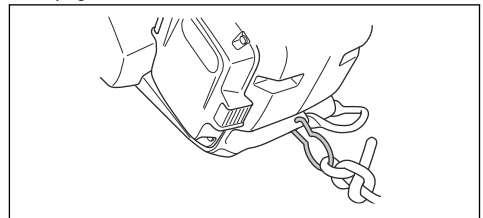

Notera: Med en säkerhetsrem ser du till att produkten inte når marken om den faller.

4. Se till att det finns en karbinhake på den andra änden av säkerhetsremmen.
5. Starta produkten.
6. Stäng av produkten.
7. Aktivera kedjebromsen.
8. Lyft upp produkten till användaren i trädet. Använd upphissningsverktyg.



VARNING: Se till att produkten sitter fast ordentligt när du lyfter upp den till användaren i trädet.

Trädanvändare

Trädanvändare följer instruktionerna nedan.

1. Innan du kopplar loss säkerhetsremmen från upphissningsverktygen måste du fästa produkten på selen. Fäst produkten på selen genom bältesöglan eller en stålring på säkerhetsremmen.

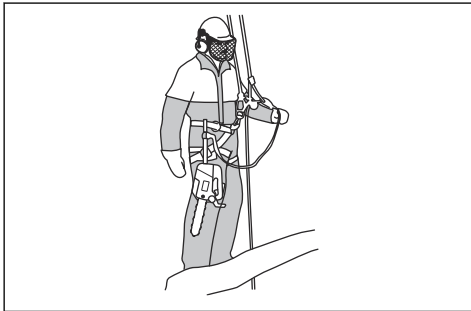

VARNING: Fäst säkerhetsremmen på en av de rekommenderade anslutningspunkterna på selen.



VARNING: Om du enbart använder säkerhetsremmen för att fästa produkten på selen ska du sänka ner produkten helt längst säkerhetsremmen. Släpp inte produkten från hög höjd.

2. Använd godkända karbinlås för att fästa den fria änden av säkerhetsremmen på en av anslutningspunkterna på selen. Det här är din primära anslutningspunkt.



OBSERVERA: Säkerhetsremmen får endast fästas på repöglan.

3. Se till att du har en stadig och säker arbetsposition för att göra ett snitt.
4. Ta loss produkten från den sekundära anslutningspunkten, starta produkten och gör snittet.
5. Aktivera kedjebromsen direkt när snittet är klart.

Använda produkten i ett träd



VARNING: De flesta olyckor inträffar när användaren inte har fullständig kontroll över produkten eller arbetsställningen.

- Ha en säker arbetsställning.
- Såga vågräta sektioner i höftnivå och vertikala sektioner i solarplexus-nivå.
- Håll produkten med båda händerna.
- Se till att du står stadigt med låg sidokraft när du sågar vertikala grenar. Styr säkerhetslinan genom en annan anslutningspunkt för att ta bort eller förhindra ökande sidokrafter. Du kan också använda en justerbar rem direkt från selen till en annan anslutningspunkt.

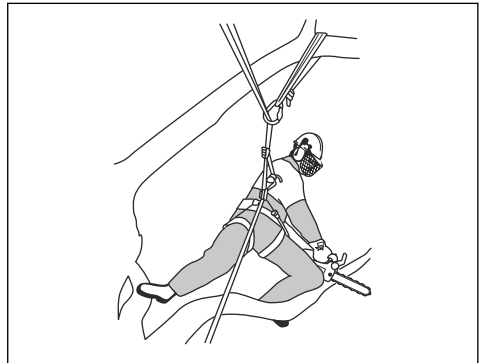

- Använd en fotbygel för att hålla en säker arbetsställning.



- Kontrollera sele, bälte och rep med regelbundna intervall.

- Om du måste klättra med produkten ska du fästa produkten på den bakre anslutningspunkten på selen. Den bakre anslutningspunkten håller produkten borta från klätterlinor och ser till att vikten hålls centralt längs din ryggrad.

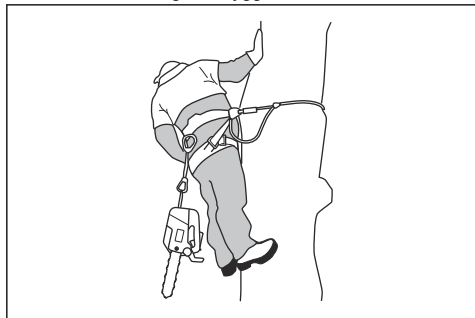

VARNING: Du måste aktivera kedjebromsen innan du låter produkten hänga i en rem.

Ta loss en fastklämd produkt

1. Stäng av produkten.
2. Fäst produkten ordentligt i sågsnittet, mot stamsidan eller en separat verktygslinje.
3. Dra försiktigt bort sågen från sågsnittet och lyft samtidigt på grenen vid behov.



VARNING: Försök inte dra ut produkten. Risk för allvarlig skada.

4. Använd vid behov en handsåg eller en andra motorsåg för att få ut produkten. Kapa grenen minst 30 cm från den fastklämda produkten. Gör snittet i den yttre änden från där produkten sitter fast.

Underhåll

Introduktion



VARNING: Läs och förstå säkerhetskapitlet innan du utför underhåll på produkten.

Nedan följer en lista över de underhållssteg som ska utföras på produkten. Se *Underhåll på sida 19* för mer information.

Underhållsschema



VARNING: Ta bort batteriet innan du utför underhåll.

Underhåll	Före användning	Varje vecka	Varje månad
Rengör produktens yttre delar.	X		
Kontrollera att gasreglaget och gasreglagespärren fungerar korrekt säkerhetsmässigt.	X		
Rengör kedjebromsen och se till att den fungerar korrekt. Se till att kedjefångaren inte är skadad. Byt ut vid behov.	X		
Vänd svärdet så att slitaget blir jämnare. Kontrollera att smörjhålet på svärdet inte är tilltäppt. Rengör svärdspåret.	X		
Se till att kniv och knivskydd inte har några sprickor och att de inte är skadade. Byt ut kniv eller knivskydd om de har sprickor eller om de utsatts för slag.	X		
Se till att svärdet och sågkedjan har tillräckligt med olja.	X		
Kontrollera sågkedjan dagligen. Titta efter sprickor och se till att sågkedjan inte är stel eller ovanligt sliten. Byt ut vid behov.	X		

Underhåll	Före användning	Varje vecka	Varje månad
Slipa sågkedjan. Kontrollera dess spänning och skick. Kontrollera om kedjedrivhjulet är slitet och byt ut vid behov.	X		
Rengör produktens luftintag.	X		
Se till att skruvar och muttrar är åtdragna.	X		
Se till att knappsatsen fungerar ordentligt och att den inte är skadad.	X		
Fila bort alla grader på svärdets kanter.		X	
Smörj nållagret. Se <i>Smörja nållagret på sida 25</i> .		X	
Kontrollera anslutningarna mellan batteriet och produkten. Kontrollera anslutningen mellan batteriet och batteriladdaren.			X
Töm och rengör oljetanken.			X
Blås igenom produkten och batteriets kylningsöppningar försiktigt med tryckluft.			X
Kontrollera kopplingscentrumet, kopplingstrumman och kopplingsfjädern.			X

Underhåll och kontroller av produktens säkerhetsanordningar

Kontrollera kastskyddet

Kontrollera regelbundet kastskyddet.

1. Se till att kastskyddet inte har några skador som sprickor.

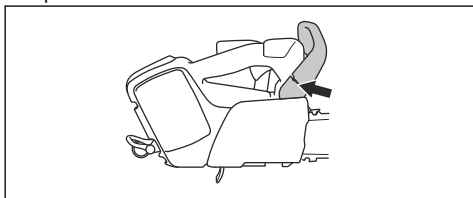

2. Kontrollera att kastskyddet rör sig fritt och att det sitter säkert på produkten.

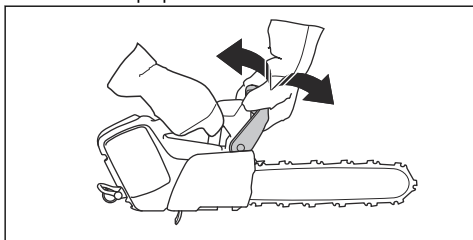

Kontrollera bromsreglaget

1. Starta produkten och se till att sågkedjan inte vidrör marken eller andra föremål. Se *Starta produkten på sida 15* för anvisningar.

2. Håll i produkten ordentligt. Håll händerna runt handtagen.

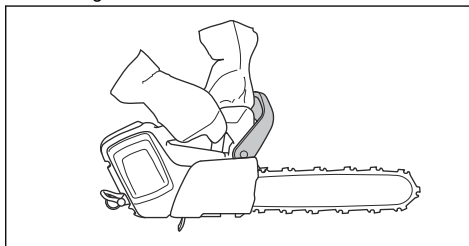

3. Ge full effekt och luta din vänstra handled framåt för att aktivera kedjebromsen.
4. Se till att sågkedjan stannar direkt.

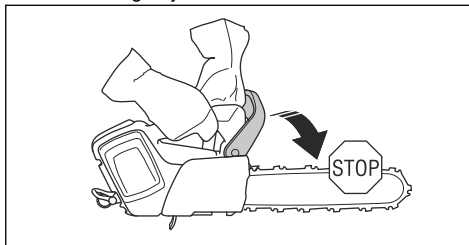

VARNING: Släpp inte det främre handtaget!

Kontrollera gasreglagespärren

1. Kontrollera att gasreglaget och gasreglagespärren går lätt samt att deras returfjädersystem fungerar.

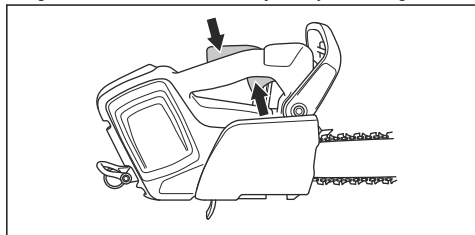

2. Tryck gasreglagespärren framåt (A) och nedåt (B). Håll gasreglagespärren mot handtaget och kontrollera att den går tillbaka till sitt ursprungliga läge när du släpper den.

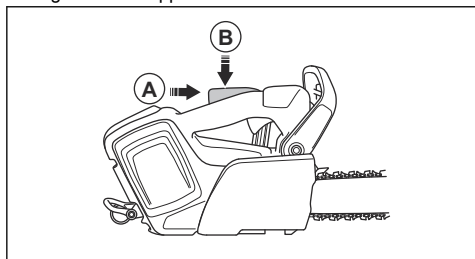

3. Kontrollera att gasreglaget är låst i tomgångsläge när gasreglagespärren släpps.

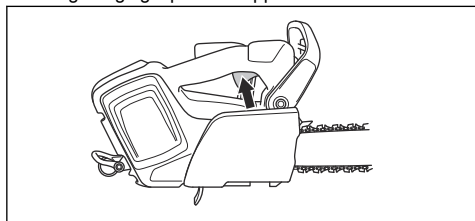

4. Starta produkten och ge full gas.
5. Släpp gasreglaget och se till att sågkedjan stannar och att den förblir stilla.



VARNING: Om kedjan roterar med gasreglaget i tomgångsläge ska du kontakta en serviceverkstad.

Kontrollera kedjefångaren

1. Se till att det inte finns några skador på kedjefångaren.

2. Se till att kedjefångaren är stabil och sitter fast på produkten.

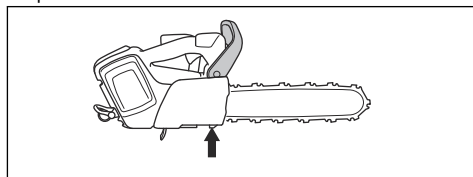

Kontrollera funktionerna i användargränssnittet

1. Starta produkten. Se *Starta produkten på sida 15*.
2. Håll start-/stoppknappen intryckt.
3. Se till att produkten stannar och att den gröna lysdioden slocknar.



Kontrollera batteriet och batterihållaren

1. Rengör batteriet och batterihållaren med en mjuk borste.
2. Rengör kylningsöppningarna och batterianslutningarna.

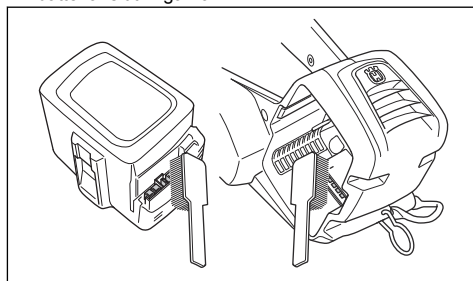

3. Säkerställ att batteriet inte har sprickor eller andra skador.

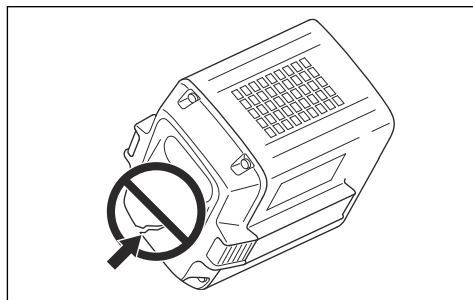

Kontrollera batteriladdaren

1. Kontrollera att batteriladdaren och strömsladden inte är skadade. Titta efter sprickor och andra skador.

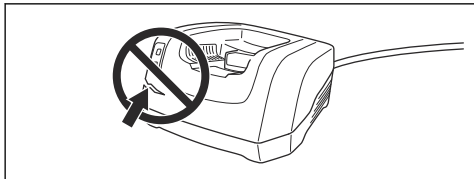

Så rengör du kylsystemet

Kylsystemet håller motortemperaturen nere. Kylsystemet innefattar luftintaget på vänster sida av produkten och fläkten på motorn.

1. Rengör kylsystemet med en borste varje vecka eller oftare vid behov.

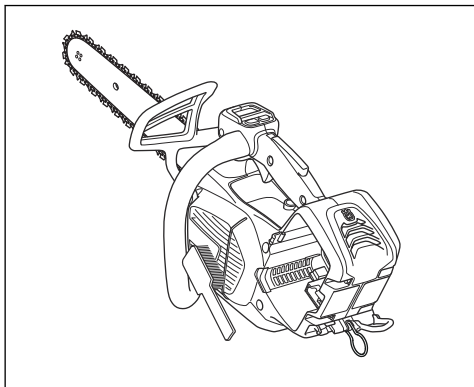

2. Se till att kylsystemet inte är smutsigt eller igensatt.



OBSERVERA: Ett smutsigt eller igensatt kylsystem gör att produkten blir för varm. Det här orsakar skador på produkten.

Slipa sågkedjan

Information om svärd och sågkedja



WARNING: Använd skyddshandskar när du använder eller utför underhåll på sågkedjan. Även en sågkedja som inte rör sig kan orsaka skador.

Byt ut slitna eller skadade svärd eller sågkedjor mot den svärd- och sågkedjekombination som rekommenderas av Husqvarna. Detta är nödvändigt för att behålla produktens säkerhetsfunktioner. Se *Tillbehör på sida 29* för en lista med svärd- och kedjekombinationer som vi rekommenderar för utbyte.

- Svärslängd, tum/cm. Information om svärslängden finns vanligen på den bakre änden av svärdet.

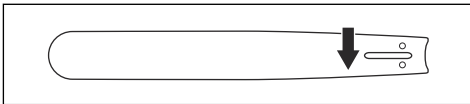

- Antal tänder i noshjulet (T).

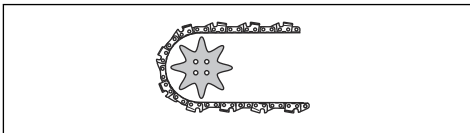

- Sågkedjedelning, tum. Avståndet mellan sågkedjans drivlänkar måste vara anpassade till avståndet mellan tänderna på svärdets noshjul och kedjedrivhjulet.

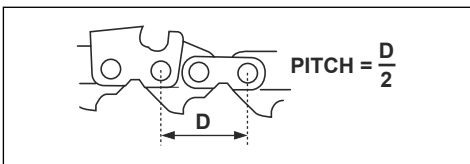

- Drivlänksantal. Antal drivlänkar avgörs av typen av svärd.

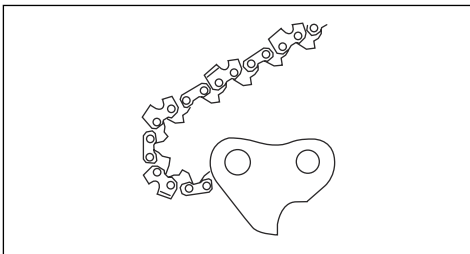

- Svärdsspårbredd, tum/mm. Svärdsspårbredden måste vara samma som kedjans drivlänkars bredd.

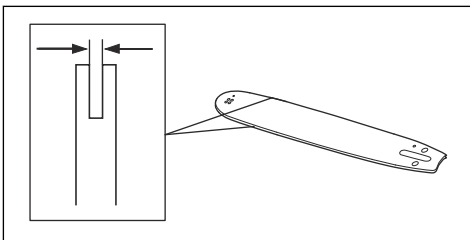

- Kedjeoljehål och hål för kedjespännare. Svärdet måste anpassas till produkten.

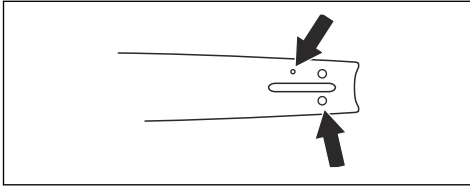

- Drivlänksbredd, mm/tum.

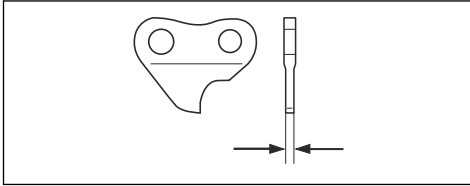

Allmän information om hur man slipar skärelementen

Använd inte en slö sågkedja. Om sågkedjan är slö måste du anbringa mer kraft för att trycka in svärdet genom träet. Om sågkedjan är mycket slö genereras inga träflisor, utan sågspån.

En välslipad sågkedja äter sig igenom träet och skapar träflis som är långa och tjocka.

Sågtanden (A) och underställningen (B) utgör tillsammans den skärande delen av sågkedjan, skärelementet. Höjdskillnaden mellan de två avgör kapdjupet (underställningen).

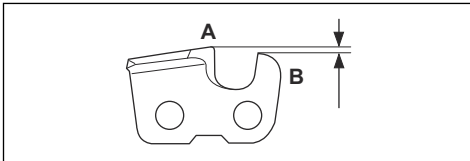

Tänk på följande när du slipar skärelementet:

- Filningsvinkel.

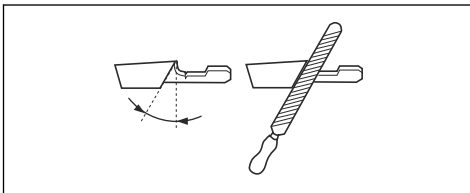

- Stötvinkel.

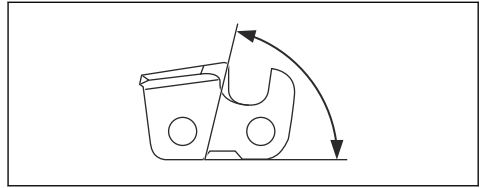

- Fylläge.

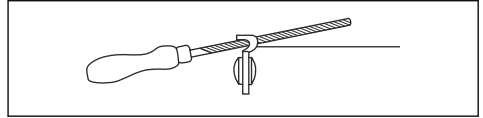

- Rundfilens diameter.

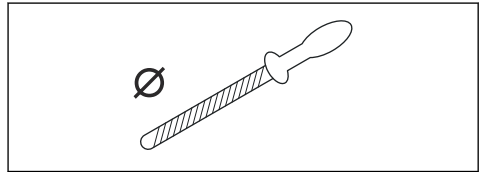

Det är svårt att slipa en sågkedja korrekt utan rätt utrustning. Använd en Husqvarna rekommenderad filmallen. Det hjälper dig att behålla maximal klippstyrka och minimal kastrisk.



VARNING: Kastrisken ökar väsentligt om du inte följer instruktionerna för slipning.

Notera: Se *Tillbehör på sida 29* för information om slipning av sågkedjan.

Slipa skärelementen

1. Använd en rundfil och en filmall för att slipa sågtänderna.

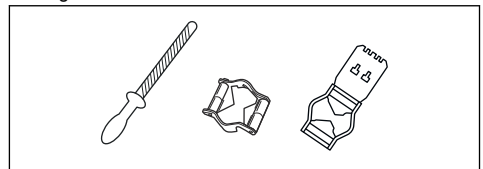

Notera: Se *Tillbehör på sida 29* för information om vilken fil och filmall Husqvarna rekommenderar till din sågkedja.

2. Tillämpa filmallen korrekt på skärelementet. Se anvisningarna för filmall.

3. För filen från insidan av sågtänderna och ut. Minska trycket på returdraget.

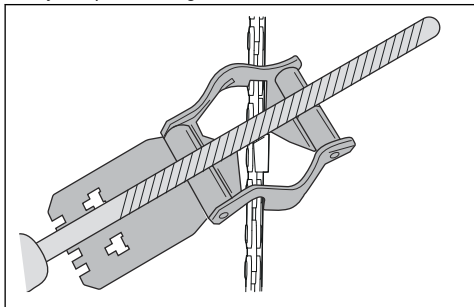

4. Ta bort material från den ena sidan av alla sågtänder.
5. Vänd på produkten och ta bort material från den andra sidan.
6. Se till att alla sågtänder har samma längd.

Allmän information om hur du justerar underställningen

Underställningen (C) minskar när du slipar en skärtand (A). För att behålla maximal skärkapacitet måste du ta bort filmaterialet från underställningen (B) för att få rekommenderad underställningsnivå. Se *Tillbehör på sida 29* för anvisningar om hur du får korrekt underställning för din sågkedja.

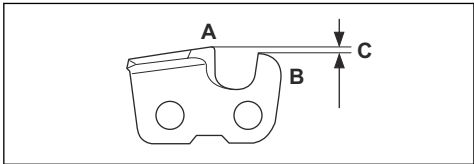

VARNING: För stor underställning ökar kastrisken!

Justera underställningen

Innan du justerar underställningen eller slipar skärelementen ska du läsa *Slipa skärelementen på sida 23* för instruktioner. Vi rekommenderar att underställningen justeras var tredje gång du slipar sågtänderna.

Vi rekommenderar att du använder vår underställningsmall för att få rätt underställning och rätt vinkel på underställningen.

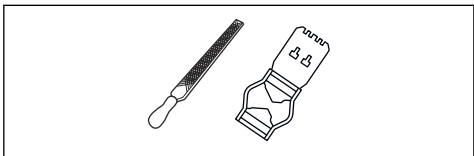

1. Använd en flatfil och en underställningsmall och justera underställningen. Använd endast en rekommenderad Husqvarna underställningsmall för att få rätt underställning och rätt vinkel på underställningen.
2. Lägga underställningsmallen på sågkedjan.

Notera: Se underställningsmallens förpackning för mer information om hur du använder verktyget.

3. Använd flatfilen för att ta bort den del av underställningen som sticker ut genom underställningsmallen.

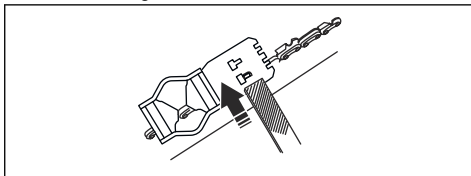

Justera sågkedjans spänning



VARNING: En sågkedja med felaktig spänning kan lossna från svärdet och orsaka allvarlig eller livshotande skada.

En sågkedja blir längre när du använder den. Justera kedjan regelbundet.

1. Lossa svärdsmuttern som håller kedjedrivhjulets kåpa och kedjebromsen på plats. Använd kombinyckeln.

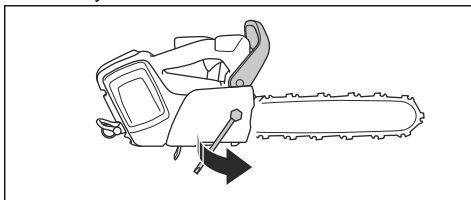

2. Lyft svärdets främre del och vrid sågkedjesträckarskraven. Använd kombinyckeln.
3. Dra åt sågkedjan tills den sitter tätt mot svärdet.

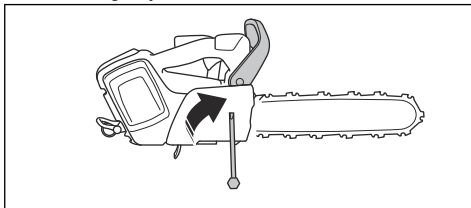

4. Dra åt svärdsmuttern med kombinyckeln och lyft samtidigt svärdets främre del.

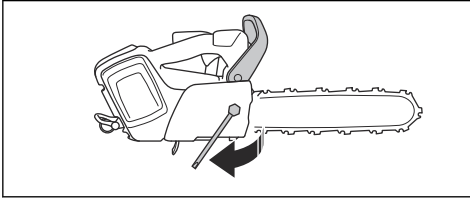

5. Se till att du kan dra runt sågkedjan för hand och att den inte hänger ner från svärdet.

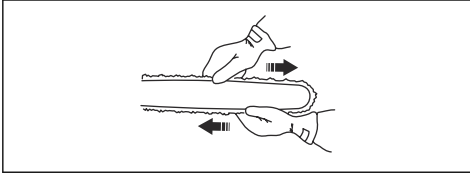

Notera: Se *Produktöversikt på sida 2* för placering av sågkedjesträckarskruvén på din produkt.

Kontrollera sågkedjans smörjning

Kontrollera sågkedjesmörjningen var tredje gång du byter batteri.

1. Starta motorsågen och låt den gå med fullt varvtal. Håll svärdet ca 20 cm ovanför ett ljust underlag.
2. Om sågkedjesmörjningen är korrekt kommer du att se en tydlig oljerand på ytan mindre än en minut.



3. Om sågkedjesmörjningen inte är korrekt ska du utföra följande kontroller.
- a) Kontrollera svärdets oljekanal för att se till att den inte är igensatt. Rengör vid behov.

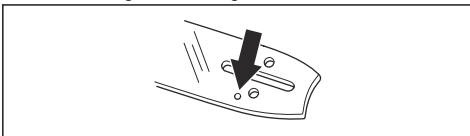

- b) Kontrollera spåret i kanten av svärdet för att se till att det är rent. Rengör vid behov.

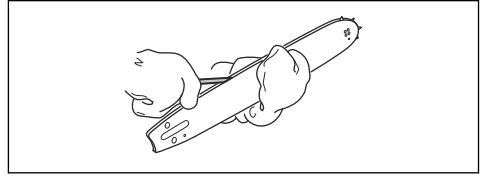

- c) Kontrollera att svärdets noshjul går lätt samt att noshjulets smörjhål inte är igensatt. Rengör och smörj vid behov.

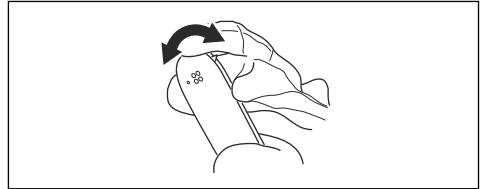

4. Om sågkedjesmörjningen inte fungerar när du har utfört stegen ovan ska du tala med en serviceverkstad.

Kontrollera rim-drivhjulet

Kopplingstrumman har ett rim-drivhjul som kan bytas ut.

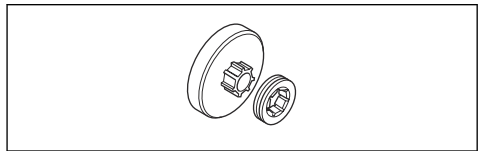

1. Kontrollera att rim-drivhjulet inte är slitet. Byt ut vid behov.
2. Byt ut rim-drivhjulet varje gång du byter ut sågkedjan.

Smörja nållagret

1. Dra kastskyddet bakåt för att avaktivera kedjebromsen.
2. Lossa svärdsmuttrarna och ta bort kopplingskåpan.

Notera: Vissa modeller har endast en svärdsnutter.

3. Ställ produkten på en stabil yta med kopplingstrumman uppåt.

4. Smörj in nållagret med en fettspruta. Använd motorolja eller lagerfett av hög kvalitet.

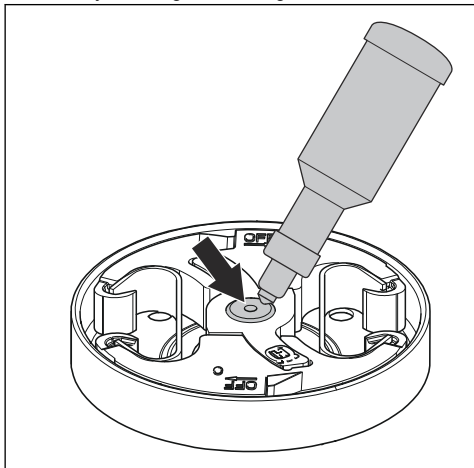

Kontrollera skärutrustningen

1. Se till att det inte finns några sprickor i nitar och länkar och att inga nitar är lösa. Byt ut vid behov.

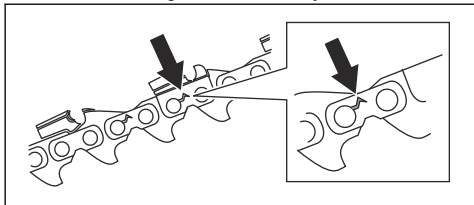

2. Se till att sågkedjan är lätt att böja. Byt ut sågkedjan om den är stel.
3. Jämför sågkedjan med en ny sågkedja för att avgöra om nitar och länkar är slitna.
4. Byt ut sågkedjan när den längsta delen av sågtanden är kortare än 4 mm. Byt också ut sågkedjan om det finns sprickor på skärelementen.

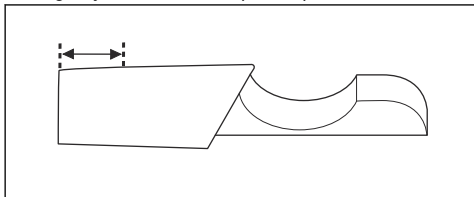

Kontrollera svärdet

1. Se till att oljekanalen inte är igensatt. Rengör vid behov.

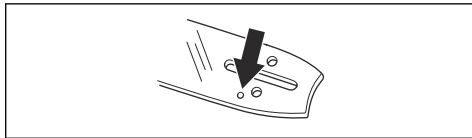

2. Undersök om det finns grader på svärdets kanter. Ta bort grader med en fil.

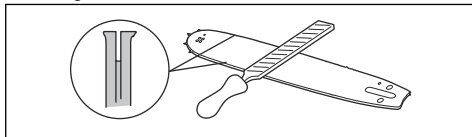

3. Rengör spåret i svärdet.

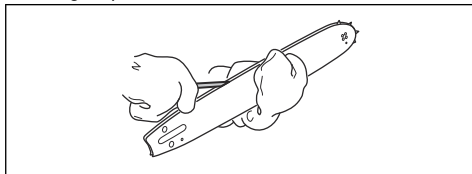

4. Undersök spåret i svärdet för slitage. Byt ut svärdet vid behov.

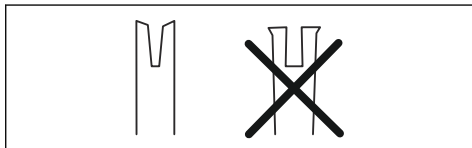

5. Undersök om svärdsspetsen är ojämn eller mycket slitnen.

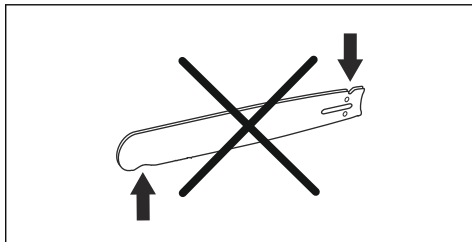

6. Kontrollera att svärdets noshjul går lätt samt att noshjulets smörjhål inte är igensatt. Rengör och smörj vid behov.

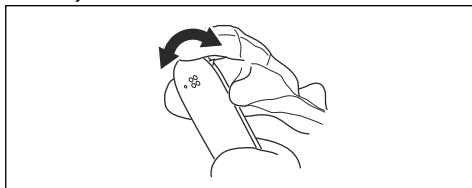

7. Vänd svärdet dagligen för att förlänga dess livslängd.

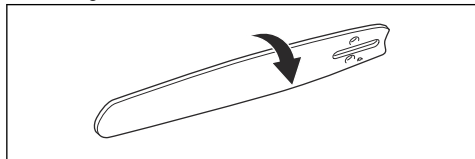

Justera kedjeoljaflödet



VARNING: Stanna motorn innan du justerar oljepumpen.

- Vrid justerskruven för oljepumpen. Använd en skruvmejsel eller en kombinyckel.

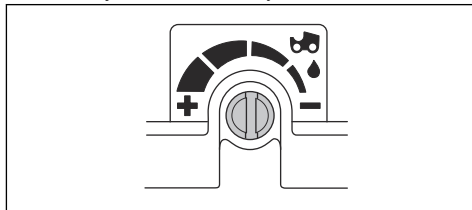

- Vrid justerskruven moturs för att öka oljefflödet.
- Vrid justerskruven medurs för att minska oljefflödet.

Felsökning

Användargränssnitt

LED-skärm	Eventuella fel	Möjlig lösning
Varningsindikatorn blinkar.	Kedjebromsen är aktiverad.	Avaktivera kedjebromsen.
	Temperaturavvikelse.	Låt produkten svalna.
	Överbelastning. Sågkedjan kan inte röra sig fritt.	Frigör sågkedjan.
	Gasreglaget och start-/ stoppknappen trycks ned samtidigt.	Släpp gasreglaget för att starta produkten.
Grön lysdiod blinkar.	Låg batterispänning.	Ladda batteriet.
Varningsindikatorn är på.	Service.	Vänd dig till en serviceverkstad.

Transport, förvaring och kassering

Transport och förvaring

- Medföljande Li-Ion-batteriet uppfyller kraven i lagstiftningen för farligt gods.
- Följ de särskilda kraven för förpackning och etiketter för kommersiella transporter, inklusive av tredje parter och speditörer.
- Tala med en person med särskild utbildning i farliga material innan du skickar produkten. Följ alla tillämpliga nationella föreskrifter.
- Använd tejp på öppna kontakter när du lägger batteriet i en förpackning. Lägg batteriet trängt i förpackningen för att förhindra rörelse.
- Ta ur batteriet vid förvaring eller transport.
- Placera batteriet och batteriladdaren i ett utrymme som är torrt och fritt från fukt och frost.
- Förvara inte batteriet på ställen där statisk elektricitet kan uppkomma. Förvara inte batteriet i en metallåda.

- Förvara batteriet på en plats där temperaturen är mellan 5 och 25°C, och inte i direkt solljus.
- Förvara batteriladdaren på en plats där temperaturen är mellan 5 och 45 °C, och inte i direkt solljus.
- Använd endast batteriladdaren när omgivningstemperaturen är mellan 5 och 40°C.
- Ladda batteriet till 30–50 % innan du förvarar det under längre perioder.
- Förvara batteriladdaren på en plats som är stängd och torr.
- Håll batteriet borta från laddaren under förvaring. Låt inte barn och personer som inte är godkända röra utrustningen. Förvara utrustningen på en plats som du kan låsa.
- Rengör produkten och gör en fullständig service innan du ska förvara produkten under en längre tid.
- Använd transportskydd på produkten för att förhindra personskador eller skador på produkten under transport och förvaring.

- Sätt fast produkten under transport.

Avyttring av batteriet, laddaren och produkten

Symbolen nedan innebär att produkten inte är hushållsavfall. Återvinn den vid en återvinningsstation för elektrisk och elektronisk utrustning. Detta bidrar till att förhindra skador på miljön och personskador.

Tala med lokala myndigheter, hushållsavfallsservice eller en återförsäljare för mer information.



Notera: Symbolen visas på produkten eller produktens förpackning.

Tekniska data

Tekniska data

	T542i XP	T542i XPG
Motor		
Typ	BLDC (borstlös) 36 V	BLDC (borstlös) 36 V
Egenskaper		
Energisparläge	savE	savE
Smörjsystem		
Typ av oljepump	Justerbar	Justerbar
Oljetankvolym, l/cm ³	0,18/180	0,18/180
Vikt		
Motorsåg utan batteri, svärd, sågkedja och tom kedjeoljetank, kg	3,6	3,6
Vattenskyddsnivå		
IPX4	Ja	Ja
Bulleremission ¹		
Ljudeffektnivå, uppmätt dB(A)	102	102
Ljudeffektnivå, garanterad L _{WA} dB(A)	104	104

¹ Bulleremission till omgivningen uppmätt som ljudeffekt (L_{WA}) enligt EG-direktiv 2000/14/EG.

	T542i XP	T542i XPG
Ljudnivåer²		
Ekvivalent ljudtrycksnivå vid användarens öra, dB(A)	91	91
Vibrationsnivåer³		
Främre handtag m/s ²	4,7	4,7
Bakre handtag m/s ²	4,1	4,1
Sågkedja/svärd		
Rekommenderade svärdsängder, tum/cm	12–16/30–40	12–16/30–40
Effektiv skärlängd, tum/cm	11–15/28–38	11–15/28–38
Typ av kedjedrivhjul/antal kuggar	0,325 / 7 (SP21G)	0,325 / 7 (SP21G)
Maximal kedjehastighet/(savE), m/s	24 (18)	24 (18)
Radiofrekvensdata för Bluetooth®		
Frekvensband, GHz	2,4–2,4835	2,4–2,4835
Uteffekt, max dBm 0	0	0

Tillbehör

Kombinationer av svärd och sågkedja

Nedanstående skärutrustningar är godkända för Husqvarna T542i XP, T542i XPG.

Svärd				Sågkedja		
Längd, tum	Kedjedelning, tum	Spårbredd, mm	Max. nosradie	Typ	Längd, drivlänkar (st)	Kastreduktion
12	0,325 mini	1,1	8T	Husqvarna SP21G	51	Ja
14					59	
16					64	







Sliputrustning och vinklar

Använd filmallen från Husqvarna för att få rätt vinklar. Vi rekommenderar att du alltid använder en filmall från Husqvarna för att slipa sågkedjan. Artikelnumren anges i tabellen nedan.

Om du inte vet vilken sågkedja du har på din produkt kan du kontakta en serviceverkstad.

² Ekvivalent ljudtrycksnivå, enligt ISO 22868:2011, beräknas som den tidsvägda totalenergin för olika ljudtrycksnivåer under olika arbetsförhållanden. Typisk statistisk spridning för ekvivalent ljudtrycksnivå är en standardavvikelse på 1 dB(A).

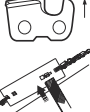
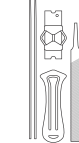
³ Vibrationsnivå enligt SS-EN 62841-4-1. Rapporterade data för vibrationsnivå har en typisk statistisk spridning (standardavvikelse) på 1 m/s². Deklarerade vibrationsdata från mätningar med maskinen utrustad med en svärdsängd och rekommenderad kedjetyp. Utrustas maskinen med annan svärdsängd kan vibrationsnivån variera med maximalt ± 1,5 m/s².

							
SP21G	5/32 tum/ 4,0 mm	60°	30°	0°	0,025 tum/ 0,65 mm	5950046-01	5950047-01

Godkända batterier för produkten

Notera: För att skärutrustningen ska fungera så bra som möjligt rekommenderar Husqvarna att du använder ett av följande godkända batterier. Det är

möjligt att använda andra batterier, men det påverkar skärutrustningens prestanda negativt.

Batteri	BLi200X	BLi300	40-B220X	40-B330X
Typ	Litiumjonbatteri	Litiumjonbatteri	Litiumjonbatteri	Litiumjonbatteri
Batterikapacitet, Ah	5,2	9,4	6,0	9,0
Nominell spänning, V	36	36	36	36
Vikt, kg	1,4	2,0	1,4	2,0

Godkända batteriladdare

Batteriladdare	QC500
Inspänning, V	100–240
Frekvens, Hz	50–60
Effekt, W	500

Försäkran om överensstämmelse

EU-försäkran om överensstämmelse

Vi, **Husqvarna AB**, 561 82 Huskvarna, Sverige, tel:
+46-36-146500, försäkrar på eget ansvar att produkten:

Beskrivning	Batteridrivna motorsåg för trädvård
Varumärke	Husqvarna
Typ/Modell	T542i XP, T542i XPG
Identifiering	Serienummer daterade 2023 och framåt

uppfyller alla krav i följande EU-direktiv och förordningar:

Lagstiftning	Beskrivning
2006/42/EG	"om maskiner"
2014/30/EMC	"angående elektromagnetisk kompatibilitet"
2011/65/EU	"om begränsning av farliga ämnen"
2000/14/EC	"angående emission av buller till omgivningen"
2014/53/EU	"angående radioutrustning"

och att följande standarder och/eller tekniska specifikationer tillämpas: EN 62841-1:2015/ A11:2022 (IEC 62841-1:2014), EN ISO 11681-2:2011+A1:2017, EN ISO 12100:2010, EN 61000-6-3:2007+A1:2011+AC:2012, EN 61000-6-1:2007, EN IEC 63000:2018.

För produkter med Bluetooth®-funktion gäller även: ETSI EN 301 489-1 v.1.9.2, ETSI EN 301 489-17 v.3.2.4, ETSI EN 300 328 v.2.2.2.

Certifikatnummer: 0404/23/2585.

Anmält organ: 0404, SMP Svensk Maskinprovning AB, Box 4053, SE-904 03 Umeå, Sweden har utfört EG-typkontroll i enlighet med maskindirektivets (2006/42/EG) artikel 12, paragraf 3b.

SMP Svensk Maskinprovning AB har även intygat överensstämmelse med bilaga V till rådets direktiv 2000/14/EG.

För information om bulleremissioner, se *Tekniska data på sida 28*.

Huskvarna, 2023-09-15

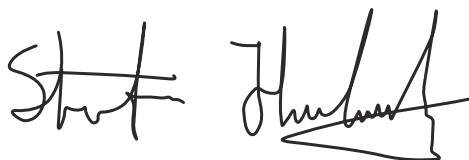

Stefan Holmberg, R&D Director, Technology Management, Husqvarna AB

Ansvarig för teknisk dokumentation.



Registrerade varumärken

Ordmärket och logotypen *Bluetooth®* är registrerade varumärken som ägs av *Bluetooth SIG, inc.*, och all användning av sådana märken av Husqvarna sker med licens.

Indhold

Indledning.....	32	Transport, opbevaring og bortskaffelse.....	58
Sikkerhed.....	34	Tekniske data.....	59
Montering.....	42	Tilbehør.....	60
Drift.....	44	Overensstemmelseserklæring.....	62
Vedligeholdelse.....	49	Registrerede varemærker.....	62
Fejlfinding.....	58		

Indledning

Anvendelsesformål

Dette produkt er beregnet til professionel træpleje, såsom beskæring og adskillelse af trækroner i sektioner.

Bemærk: National lovgivning kan definere begrænsninger på betjeningen af produktet.

Produktbeskrivelse

Dette produkt er en motorsavsmodel med elektrisk motor.

Der arbejdes konstant på at øge din sikkerhed og effektivitet under drift. Spørg serviceforhandleren for at få yderligere oplysninger.

Produktoversigt

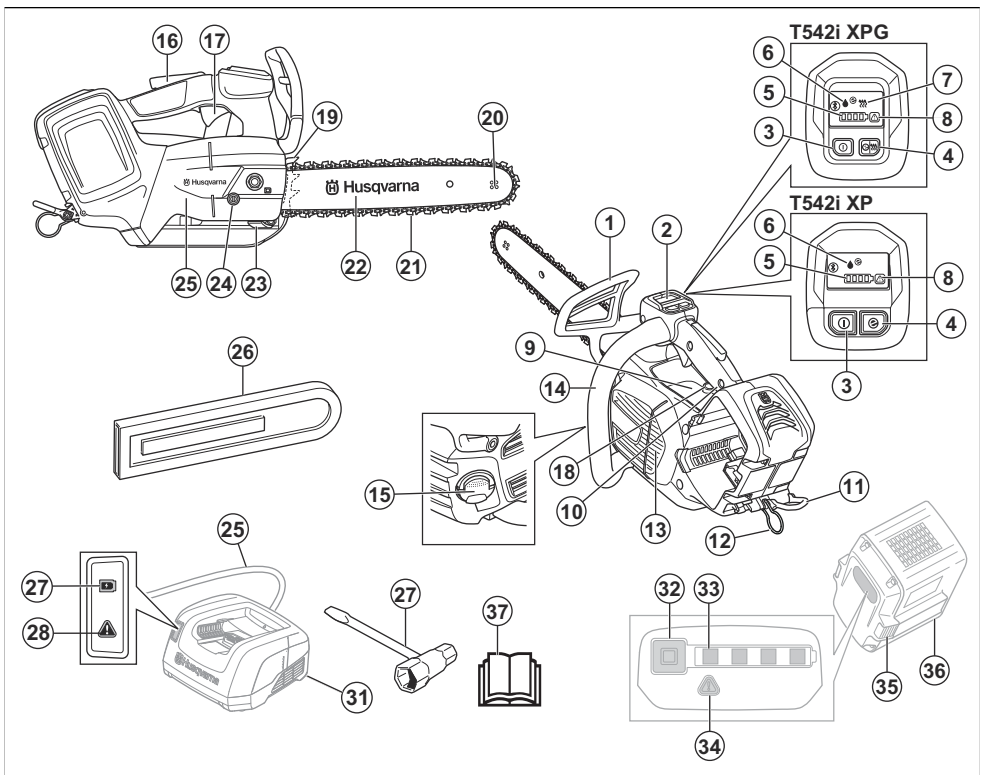

1. Forreste kastbeskyttelse og kædebremse
2. Brugergrenseflade
3. Start/stop-knap
4. SavE-knap

5. Batteriindikator
6. Olieniveauindikator
7. Indikator for varme i håndtagene
8. Advarselsindikator
9. Informations- og advarselsmærkat
10. Tophåndtag
11. Seleøje
12. Rebøje
13. Ventilatorhus
14. Forreste håndtag
15. Kædeolietank
16. Strømdulserilås
17. Strømdulser
18. Oliejusteringsskrue
19. Barkstøtte
20. Næsehjul
21. Savkæde
22. Sværd
23. Kædefanger
24. Kædestrammerskrue
25. Drivhjulsdækslet
26. Sværd dæksel
27. Indikator for opladningsstatus
28. Advarselsindikator
29. Strømkabel
30. Ring- og gaffelnøgle
31. Batterioplader (tilbehør)
32. Knap, batteristatus
33. Batteristatus
34. Advarselsindikator
35. Knap til udløsning af batteri
36. Batteri (tilbehør)
37. Brugervejledning

Symboler på produktet



Risiko for alvorlig personskade eller dødsfald for operatøren eller andre. Vær forsigtig, og brug produktet korrekt. Læs brugervejledningen omhyggeligt igennem, og sørg for at have forstået vejledningen før brug af produktet.



Brug godkendt beskyttelseshjelm, høreværn og øjenværn.



Dette produkt overholder gældende EU-direktiver.



Dette produkt er i overensstemmelse med gældende UK-bestemmelser.



Emission af støj i overensstemmelse med miljømærket i henhold til EU (herunder New South Wales-lovgivning) samt britiske direktiver og forordninger. Produktets garanterede lydeffektniveau er angivet i *Overensstemmelseserklæring på side 62* og på mærkatene.



Brug godkendt beskyttelse til fødder, ben, hænder og arme.



Brug begge hænder ved betjening af produktet.



Advarsel! Kast kan forekomme, når sværdspidsen kommer i kontakt med en genstand. Det medfører, at sværdet kastes i retning af operatøren. Risiko for alvorlig personskade eller død.



Kædebremse, aktiveret (højre).
Kædebremse, deaktiveret (venstre).



Angivelse af kæderetning.



Maksimal længde på savsværdet.



Savkædeolie.



Nominal spænding, V.



Jævnstrøm.



Beskyttet mod stænkvand.



Miljømærke. Produktet og produktemballagen er ikke almindeligt husholdningsaffald. Aflever det på en godkendt genbrugsstation til elektrisk og elektronisk udstyr.



Hvis produktet har *Bluetooth*[®]-trådløs teknologi. Symbolet Bluetooth[®] vil være markeret på produktets mærkat. Se *Trådløs Bluetooth[®]-teknologi på side 44.*



Denne sav må kun bruges af personer, der er uddannet til at beskæftige sig med træfældning. Se brugsanvisningen!

yyyywwxxxxx

Typeskiltet eller laserskriften viser serienummeret. **yyyy** er produktionsåret, og **ww** er produktionsugen.

Bemærk: Andre symboler/mærkater på produktet henviser til certificeringskrav på visse markeder.

Symbol i anvisningen

Det symbol, der følger, bruges kun i illustrationerne i denne brugsanvisning.



Advarsel! Kast kan forekomme, når sværdspidsen kommer i kontakt med en genstand. Det medfører, at sværdet

Sikkerhed

Sikkerhedsdefinitioner

Advarsler, forholdsregler og bemærkninger bruges til at pege på særligt vigtige dele af brugsanvisningen.



ADVARSEL: Bruges, hvis føreren udsætter sig selv eller omkringstående personer for risiko for personskade eller dødsfald ved tilsidesættelse af instruktionerne i brugsanvisningen.



BEMÆRK: Bruges, hvis der er risiko for skader på produktet, andre materialer eller det omgivende område ved tilsidesættelse af instruktionerne i brugsanvisningen.

kastes i retning af brugeren. Risiko for alvorlig personskade eller død.

Symboler på batteriet og/eller på batteriopladeren

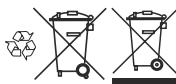

Aflever produktet på en genbrugsstation for elektrisk og elektronisk udstyr. (Gælder kun Europa)



Fejlsikker transformere.



Brug og opbevar kun batteriopladeren indendørs.



Dobbelt isolering.

Skader på produktet

Vi er ikke ansvarlige for skader på vores produkt, hvis:

- produktet er forkert repareret.
- produktet er repareret med dele, der ikke er fra producenten eller ikke er godkendt af producenten
- produktet har tilbehør, der ikke er fra producenten eller ikke er godkendt af producenten.
- produktet ikke er repareret på et godkendt servicecenter eller af en godkendt myndighed.

Bemærk: Bruges til at give yderligere oplysninger, der er nødvendige i en given situation.

Generelle sikkerhedsanvisninger for maskinen



ADVARSEL: Læs alle sikkerhedsanvisninger, instruktioner, illustrationer og specifikationer, der følger med denne maskine. Hvis du ignorerer de nedenfor anførte instruktioner, kan det medføre elektrisk stød, brand og/eller alvorlige skader.

- **Opbevar alle advarsler og instruktioner til senere brug.** Det i sikkerhedsanvisningerne brugte

udtryk "maskine" henviser til eldrevet værktøj (med ledning) og til elværktøj med batteri (trådløst).

Sikkerhed i arbejdsområdet

- **Hold arbejdsområdet rent og godt oplyst.** Rodede eller mørke områder er en invitation til ulykker.
- **Bedtjen ikke maskiner i eksplosive atmosfærer, f.eks. i nærheden af brændbare væsker, gasser eller støv.** Maskiner danner gnister, som kan antænde støv eller dampe.
- **Hold børn og andre personer borte under brugen af en maskine.** Distraction kan få dig til at miste styringen.

Elektrisk sikkerhed

- **Maskinens stik skal passe ind i stikdåsen. Man må aldrig ændre på stikket.** Undlad at bruge adaptere sammen med jordforbundne maskiner. Uændrede stik og passende stikkontakter reducerer risikoen for elektrisk stød.
- **Undgå kropskontakt med jodede genstande som f.eks. rør, radiatorer, komfurer og køleskabe.** Der er øget risiko for elektrisk stød, hvis din krop har forbindelse til jord.
- **Udsæt ikke maskiner for regn eller våde omgivelser.** At der trænger vand ind i en maskine, øger risikoen for et elektrisk stød.
- **Behandl kablet forsigtigt. Benyt aldrig ledningen til at bære eller trække maskinen eller til at trække stikket ud. Hold kablet væk fra varme, olie, skarpe kanter eller bevægelige dele.** Beskadigede eller filtrerede kabler forøger risikoen for elektrisk stød.
- **Hvis du arbejder med en maskine udendørs, bør du kun bruge forlængerledninger, som også er beregnet til udendørs brug.** Brug af et kabel, der er egnet til udendørs brug, reducerer risikoen for elektrisk stød.
- **Hvis det ikke kan undgås at arbejde med en maskine under fugtige forhold, skal der benyttes en elforsyning, som er beskyttet med en fejlstrømsafbryder (RCD).** Brug af et kabel med fejlstrømsafbryder nedsætter risikoen for elektrisk stød.

Personlig sikkerhed

- **Vær opmærksom, hold øje med, hvad du foretager dig, og brug sund fornuft, når du betjener en maskine.** Undlad at bruge en maskine, når du er træt eller påvirket af narko, alkohol eller medicin. Et øjeblik uopmærksomhed under brugen af en maskine kan føre til alvorlige personskader.
- **Bær personligt beskyttelsesudstyr. Brug altid beskyttelsesbriller.** Beskyttelsesudstyr som støvmaske, skridsikre sikkerhedssko, beskyttelseshjelm eller høreværn, som benyttes til de relevante formål vil nedsætte risikoen for personskade.
- **Sørg for at forhindre uønsket start af værktøjet. Sørg for, at kontakten er i frakoblet position, før du slutter**

produktet til strømkilden og/eller batterienheden, samt når du tager eller bærer værktøjet. Hvis du har fingeren på kontakten, når du bærer maskiner eller sætter stikket i stikdåsen, mens maskinerne er tændt, kan dette føre til ulykker.

- **Fjern justeringsværktøjer eller skrueøgler, før du tænder for maskinen.** Et værktøj eller en nøgle, der sidder i en roterende del af maskinen, kan medføre personskader.
- **Stræk dig ikke for langt. Sørg for altid at have godt fodfæste og god balance.** Derved kan du bedre kontrollere maskinen i uventede situationer.
- **Bær det korrekte tøj. Undgå at bære løstsiddende tøj eller smykker. Hold hår og tøj væk fra bevægelige dele.** Løst tøj, smykker eller langt hår kan blive fanget af bevægelige dele.
- **Hvis der forefindes udstyr til støvudsugning og -opsamling, skal du sikre, at det er tilsluttet, og at det bruges korrekt.** Brug af støvopsamling kan nedbringe støvrelaterede farer.
- **Lad ikke erfaringen fra tidligere brug af værktøjer gøre dig uopmærksom, så du ignorerer sikkerhedsprincipperne for værktøj.** En uforsigtig handling kan give alvorlige skader på en brøkdæl af et sekund.

Maskinens brug og behandling

- **Undlad at tvinge maskinen. Brug den maskine, der er beregnet til dit arbejde.** Med den passende maskine arbejder du bedre og mere sikkert ved den norm, som den er konstrueret til.
- **Undlad at bruge en maskine, hvis kontakt er i stykker.** En maskine, der ikke længere kan tændes eller slukkes, er farlig og skal repareres.
- **Tag stikket ud af stikkontakten og/eller fjern batterienheden, hvis den kan tages ud, fra maskinen, før du foretager justeringer, skifter tilbehør eller sætter dem til opbevaring.** Denne sikkerhedsregel forhindrer, at maskinen tændes ved en fejl.
- **Opbevar maskiner, der ikke bruges, udenfor børns rækkevidde. Lad ikke personer, som ikke er fortrolige med maskinerne eller ikke har læst disse anvisninger, bruge maskinerne.** Maskiner er farlige, hvis de bruges af uerfarne personer.
- **Vedligehold maskiner og tilbehør. Kontrollér, om bevægelige dele sidder forkert eller binder, om dele er ødelagt, og om der foreligger nogen anden tilstand, som kan påvirke maskinens funktion. Få de skadede maskiner repareret, før apparatet bruges.** Årsagen til mange ulykker er dårligt vedligeholdte maskiner.
- **Hold skæreprodukter skarpe og rene.** Korrekt vedligeholdte skæreprodukter med skarpe klinger er mindre tilbøjelige til at binde og er lettere at styre.
- **Benyt maskinen, tilbehøret, værktøjsbits osv. i overensstemmelse med disse instruktioner, og tag højde for arbejdsforholdene og det arbejde, der skal udføres.** At bruge maskinen til andet, end hvad den er beregnet til, kan medføre farlige situationer.

- **Hold håndtag og gribeblader tørre, rene og frie for olie og fedt.** Glatte håndtag og gribeblader muliggør ikke sikker håndtering og kontrol af værktøjet i uventede situationer.

Brug og pleje af batteriredskaber

- **Genoplad kun med den oplader, som producenten foreskriver.** En oplader, der egner sig til en bestemt type batteripakke, kan medføre risiko for brand, hvis den benyttes sammen med en anden batteripakke.
- **Brug kun maskiner med specifikt angivne batteripakker.** Brug af andre batterieheder medfører risiko for skader og brand.
- **Når batteripakken ikke anvendes, skal du holde den væk fra andre metalgenstande, såsom papir, clips, mønter, nøgler, søm, skruer eller andre små metalgenstande, der kan kortslutte polerne.** Kortslutning af batteripolerne kan forårsage forbrændinger eller brand.
- **Under ugunstige forhold kan der sprøjte væske ud fra batteriet, undgå kontakt.** Hvis væsken alligevel berøres, skal der skylles med vand. Hvis du får væske i øjnene, skal du søge læge. Væske, der siver ud fra batteriet, kan medføre irritation eller forbrænding.
- **Brug ikke en batteripakke eller et værktøj, som er beskadiget eller modificeret.** Beskadigede eller modificerede batterier kan opføre sig uforudsigeligt og medføre brand, eksplosion eller risiko for personskaade.
- **Udsæt ikke en batteripakke eller værktøj for brand eller høje temperaturer.** Udsættelse for brand eller temperatur over 130 °C / 265 °F kan forårsage eksplosion.
- **Følg alle opladningsinstruktioner, og oplad ikke batteripakken eller værktøjet uden for det temperaturområde, der er angivet i instruktionerne.** Forkert opladning eller opladning ved temperaturer uden for det specificerede område kan beskadige batteriet og øge risikoen for brand.

Service

- **Lad kun kvalificeret fagpersonale reparere din maskine og kun med originale reservedele.** Dermed sikrer du dig, at maskinens sikkerhed bevares.
- **Der må aldrig udføres service på beskadigede batteripakker.** Service på batteripakker bør kun udføres af producenten eller autoriserede serviceudbydere.

Generelle sikkerhedsadvarsler vedr. kædesav

- **Hold alle dele af kroppen på sikker afstand af kædesaven, når den er i brug. Før du starter kædesaven, skal du kontrollere, at savkæden ikke er i kontakt med noget.** Et øjeblikvis uopmærksomhed under betjening af kædesaven kan medføre, at savkæden griber fat i dit tøj eller dele af kroppen.
- **Hold altid kædesaven med højre hånd på det øverste håndtag og venstre hånd på det forreste håndtag.** Hvis kædesaven holdes med omvendt

håndstilling, er der forøget risiko for personskaade, og det bør derfor aldrig gøres.

- **Hold kun kædesaven i de isolerede grebsoverflader, da savkæden kan komme i kontakt med skjulte ledninger.** Hvis savkæden kommer i kontakt med et strømførende kabel, kan det medføre, at kædesavens fritliggende metaldele også bliver strømførende, og at operatøren får elektrisk stød.
- **Brug øjenvæm. Yderligere beskyttelsesudstyr til hørelse, hoved, hænder, ben og fødder anbefales.** Egnede beskyttelsesudstyr vil reducere risikoen for personskaade forårsaget af omkringflyvende løse dele og utilsigtet kontakt med savkæden.
- **Bejtn ikke en kædesav på en stige, fra et tag eller med ustabil støtte.** Betjening af en kædesav på denne måde kan forårsage alvorlig personskaade.
- **Hvis du saver i en gren, som er under spænding, skal du være opmærksom på, at den kan fjedre tilbage.** Når spændingen i træfibrene frigives, kan den belastede gren ramme operatøren og/eller kaste kædesaven ud af kontrol.
- **Bær kædesaven i det forreste håndtag med kædesaven afbrudt og vendt væk fra kroppen. Sæt altid beskyttelseshylsteret på sværdet, når kædesaven transporteres eller opbevares.** Korrekt håndtering af kædesaven vil reducere risikoen for utilsigtet kontakt med den roterende savkæde.
- **Følg anvisningerne for smøring, kædespænding og udskitning af sværd og kæde.** En forkert spændt eller smurt kæde kan enten bryde eller forøge risikoen for kast.
- **Sav kun i træ. Brug aldrig kædesaven i modstrid med det tiltænkte formål. For eksempel: Brug ikke kædesaven til at skære i metal, plastik, murværk eller byggematerialer, som ikke er af træ.** Brug af kædesaven til andre opgaver, end den er beregnet til, kan medføre farlige situationer.
- **Denne kædesav er ikke beregnet til fældning af træer.** Brug af kædesaven til andre opgaver, end den er beregnet til, kan medføre alvorlig skade for operatøren eller tilskuere.
- **Følg alle instruktioner, når der fjernes fastsiddende materiale, og ved opbevaring eller vedligeholdelse af kædesaven. Sørg for, at kontakten er slukket, og batteripakken er fjernet.** Uventet aktivering af kædesaven, mens der fjernes fastsiddende materiale eller udføres vedligeholdelse, kan resultere i alvorlig personskaade.

Årsager til og brugerens muligheder for at forhindre kast

Der kan opstå kast, hvis sværdspidsen kommer i kontakt med genstande, eller hvis træet lukker sig og klemmer savkæden fast i savsporet. Hvis sværdspidsen kommer i kontakt med genstande, er der risiko for en meget pludselig bagudrettet reaktion, som kaster sværdet opad og tilbage mod brugeren. Fastklemning af savkæden langs toppen af sværdet kan medføre, at sværdet skubbes tilbage imod brugeren med høj hastighed. Alle disse reaktioner kan medføre, at du mister kontrollen

over motorsaven, hvilket kan forårsage alvorlig personskade. Forlad dig aldrig udelukkende på de sikkerhedsanordninger, der er bygget ind i motorsaven. Som bruger af en motorsav skal du træffe en række foranstaltninger for at holde dine saveopgaver fri for ulykker og personskader. Kast er et resultat af misbrug af motorsaven og/eller forkerte betjeningsprocedurer eller -forhold og kan forhindre ved overholdelse af de relevante sikkerhedsforholdsregler som beskrevet nedenfor:

- **Oprethold et sikkert greb med tommelfingrene og de øvrige fingre omkring motorsavens håndtag og begge hænder på motorsaven, og placér kroppen og armene, så du har mulighed for at modstå kræfterne fra eventuelle kast.** Kræfterne, der udløses af kast, kan kontrolleres af brugeren, hvis de relevante forholdsregler træffes. Slip ikke motorsaven.
- **Stræk dig aldrig under arbejdet, og sav ikke over skulderhøjde.** Dermed er det i en vis udstrækning muligt at forhindre utilsigtet kontakt imellem spidsen af sværdet og andre genstande, og kontrollen over motorsaven kan bedre opretholdes i uventede situationer.
- **Brug kun sværd og savkæder ved udskiftning, som er godkendt af producenten.** Forkerte udskiftningssværd og savkæder kan medføre kædebrud og/eller kast.
- **Følg producentens file- og vedligeholdelsesanvisninger for savkæden.** Reduktion af højden på dybdemåleren kan medføre forøget risiko for kast.

GEM DISSE ANVISNINGER.

Generelle sikkerhedsinstruktioner



ADVARSEL: Læs følgende advarselsinstruktioner, inden du bruger produktet.

- Dette produkt er et farligt værktøj, hvis du ikke er forsigtig, eller hvis du bruger produktet forkert. Dette produkt kan forårsage alvorlig personskade eller død for brugeren eller andre. Det er meget vigtigt, at du læser og forstår indholdet i denne brugsanvisning.
- Du må ikke ændre produktet uden en godkendelse fra producenten. Brug ikke et produkt, der er blevet ændret af andre, og brug altid originalt tilbehør. Ændringer, der ikke er godkendt af producenten, kan resultere i alvorlig personskade eller dødsfald for brugeren eller andre.
- Langvarig indånding af kædeolie dampe og savsmuld kan give helbreds mæssige problemer.
- Dette produkt danner et elektromagnetisk felt under drift. Dette felt kan i nogle tilfælde påvirke aktive eller passive medicinske implantater. For at mindske risikoen for alvorlig personskade eller dødsfald anbefaler vi, at personer med medicinske implantater kontakter deres læge og producenten af

det medicinske implantat, før de tager produktet i brug.

Sikkerhedsinstruktioner for betjening



ADVARSEL: Læs følgende advarselsinstruktioner, inden du bruger produktet.

- Oplysningerne i denne brugervejledning er aldrig en erstatning for faglige færdigheder og erfaring. Hvis du ikke er sikker på, hvordan du betjener dette produkt, skal du kontakte en person med faglig viden og erfaring.
- Henvend dig til serviceforhandleren eller Husqvarna, hvis du har spørgsmål om betjeningen af produktet. Vi kan give dig oplysninger om, hvordan du betjener dit produkt korrekt og sikkert. Tag et kursus i betjening af kædesave, hvis det er muligt. Din serviceforhandler, skovbrugsskolen eller det lokale bibliotek kan give dig yderligere oplysninger om tilgængelige kurser og kursusmaterialer.
- Der er en øget risiko for at miste kontrollen ved betjening af dette produkt. Kun personer, der har specialtræning inden for savning/kapning og arbejdsteknik, bør betjene dette produkt i et træ. Brugeren skal have sikkerhedsudstyr som f.eks. hejseværk, reb og sikkerhedssele. Almindelige kædesave anbefales til alt arbejde i jordhøjde.
- Følg vejledningen om beskærings- og arbejdsteknikker for at mindske risikoen for personskade. Du må ikke udføre arbejde i et træ, medmindre du har faglig træning i sådant arbejde. Denne træning omfatter sikre klatreteknikker og arbejdspositioner. Du skal lære at bruge udstyr som f.eks. sele, reb, remme og karabinhager.
- Foretag aldrig savning med tilbageslagsområdet ved sværds spidsen.
- Rør ikke ved en roterende savkæde. Det kan medføre alvorlige personskader og død.
- Forsøg ikke at gribe faldende dele eller foretage savsnit, hvis du som bruger kun er fastgjort med ét reb. Brug altid to sikkerhedsreb.
- Ved fældninger skal du løfte dit hoved, lige så snart savningen er afsluttet. Det er vigtigt, at du lytter efter lyde og advarselssignaler.
- Du skal forstå konsekvenserne af kast, og hvordan de forhindres, før du anvender dette produkt. Se *Oplysninger om kast på side 45* og *Ofte stillede spørgsmål om kast på side 45* for instruktioner.
- Brug ikke et produkt, et batteri eller en batterioplader, der er beskadigede eller ikke fungerer korrekt.
- Brug ikke produktet, hvis du er træt, syg eller påvirket af alkohol, narkotika eller medicin. Brug ikke produktet, hvis du er i en tilstand, der kan have en negativ virkning på dit syn, overblik, koordinering eller dømmekraft. Risikoen for at blive træt øges inden afslutningen af en arbejdsperiode.

- Start ikke produktet, uden at sværd, savkæde og alle dæksler er monteret korrekt. Hvis de ikke er, kan drivhjulet løsne sig og forårsage alvorlige personskader. Se *Montering på side 42* for instruktioner.
- Nogle gange sætter spåner sig fast i koblingsdækslet, så savkæden klemmes fast. Stands altid motoren ved rengøring.
- Kontrollér, at der ikke er nogen risiko for, at personer eller dyr berører eller har indflydelse på din kontrol over produktet.

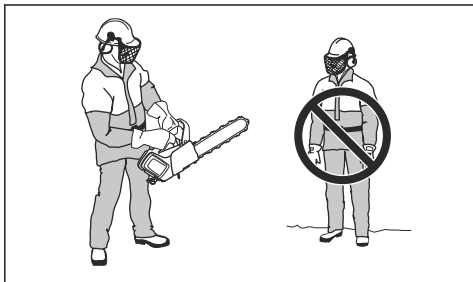

- Hvis du ikke er forsigtig, øges risikoen for kast. Et kast kan forekomme, hvis tilbageslagsområdet for sværdet ved et uheld rammer en gren, et træ eller andre genstande.
- Hold ikke produktet med kun én hånd. Du kan ikke håndtere produktet sikkert med én hånd.
- Hold altid produktet i et fast greb med højre hånd på tophåndtaget og venstre hånd på det forreste håndtag. Læg tommelfingrene og de andre fingre omkring håndtagene. Dette formindsker effekten af kast og giver dig mulighed for at bevare kontrollen over produktet. Slip ikke håndtagene!

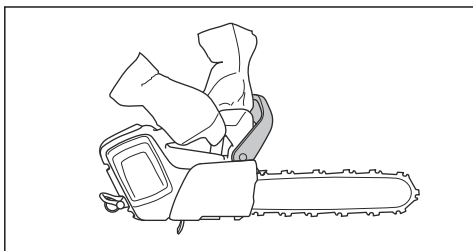

- Sørg for, at du står stabil på fødderne, og at savkæden ikke berører en genstand.
- Brug ikke produktet over skulderhøjde, og forsøg ikke at save med sværdspsiden.

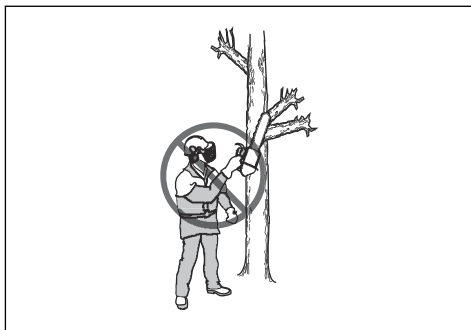

- Undlad forsøg på beskæring eller afkvistning, hvis du ikke har specialtræning i det.
- Vibrationsniveauet øges, hvis du saver med skæreudstyr, der er forkert eller ikke korrekt fileet. Savning i en hård træsort, f.eks. løvtræer, forårsager flere vibrationer end savning i en blød træsort, f.eks. nåltræer.

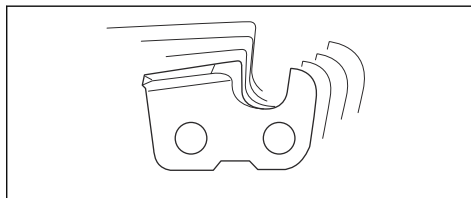

- Overeksponering af vibrationer kan føre til kredsløbsforstyrrelser og skader på nervesystemet hos personer med kredsløbsforstyrrelser. Tal med din læge, hvis du får symptomer på overeksponering af vibrationer. Eksempler på sådanne symptomer er følelsesløshed, manglende følesans, kildren, stikken, smerte, manglende eller reduceret styrke i forhold til normalt, forandringer i hudens farve eller i dens overflade. Disse symptomer forekommer som regel i fingre, hænder eller håndled ved lave temperaturer.
- Undgå situationer, som du mener ligger uden for dine kvalifikationer.
- Det er ikke muligt at medtage alle de situationer, du kan komme til at stå i, under betjening af produktet. Vær altid forsigtig, og brug din sunde fornuft.



- Brug batteriet i temperaturer mellem -10 °C (14 °F) og 40 °C (104 °F).

Personligt beskyttelsesudstyr



ADVARSEL: Læs følgende advarselsinstruktioner, inden du bruger produktet.



- De fleste ulykker med kædesave sker, når savkæden rammer brugeren. Du skal bruge godkendte personlige værnemidler under betjening. Personlige værnemidler yder ikke fuld beskyttelse mod personskader, men det mindsker graden af skaderne i tilfælde af, at der skulle ske et uheld. Kontakt en serviceforhandler for at få anbefalinger om, hvilket udstyr der skal bruges.
- Dit tøj skal være tætsiddende, men må ikke begrænse dine bevægelser. Kontrollér regelmæssigt tilstanden af det personlige beskyttelsesudstyr.
- Brug en godkendt beskyttelseshjelm.
- Brug godkendt høreværn. Langvarig eksponering for støj kan medføre permanente høreskader.
- Anvend beskyttelsesbriller eller ansigtsværn for at reducere risikoen for personskader fra genstande, der slynges ud. Produktet kan slynge genstande som træspåner, små træstykker osv. ud med stor kraft. Dette kan medføre alvorlig skade, især på øjnene.
- Brug handsker med savværn.
- Brug bukser med savværn.
- Brug støvler med savværn, stålnæser og skridsikre såler.
- Hav altid en førstehjælpskasse i nærheden.
- Risiko for gnister. Hav brandslukningsudstyr og en skovl i nærheden som hjælp til at forebygge skovbrande.

Sikkerhedsanordninger på produktet



ADVARSEL: Læs følgende advarselsinstruktioner, inden du bruger produktet.

- Brug ikke et produkt med sikkerhedsanordninger, der er beskadigede eller ikke fungerer korrekt.
- Kontrollér sikkerhedsanordningerne regelmæssigt. Se *Vedligeholdelse og eftersyn af sikkerhedsanordninger på produktet på side 50.*

- Hvis sikkerhedsanordningerne er beskadigede eller ikke fungerer korrekt, skal du kontakte din Husqvarna-forhandler.

Funktioner i brugergrænsefladen (T542i XP)

Brugergrænsefladen omfatter start-/stopknappen, knappen SavE, indikator for batteristatus, olieniveauindikator og advarselsindikator. Advarselsindikatoren blinker, hvis kædebremsen er aktiveret, eller hvis der er risiko for overbelastning. Overbelastningsbeskyttelsen standser midlertidigt produktet, og du kan ikke bruge produktet, før temperaturen falder. Hvis advarselsindikatoren lyser konstant, skal du kontakte din serviceforhandler.

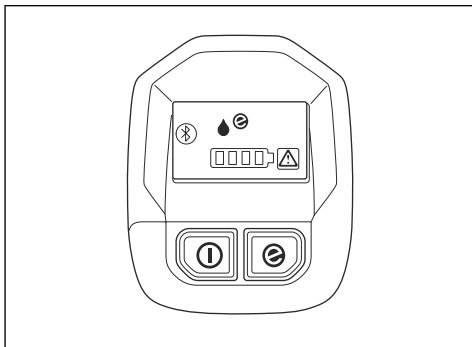

For yderligere oplysninger om brugergrænsefladen, se *Produktoversigt på side 32.*

Funktioner i brugergrænsefladen (T542i XPG)

Brugergrænsefladen omfatter start-/stopknappen, knappen SavE, indikator for batteristatus, olieniveauindikator, indikator for varme i håndtagene og advarselsindikator. Advarselsindikatoren blinker, hvis kædebremsen er aktiveret, eller hvis der er risiko for overbelastning. Overbelastningsbeskyttelsen standser midlertidigt produktet, og du kan ikke bruge produktet, før temperaturen falder. Hvis advarselsindikatoren lyser konstant, skal du kontakte din serviceforhandler.

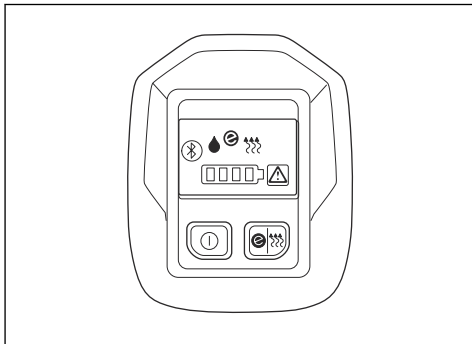

For yderligere oplysninger om brugergrænsefladen, se *Produktoversigt på side 32*.

Den automatiske stopfunktion

Produktet har en automatisk stopfunktion, der stopper produktet, hvis du ikke bruger det inden for 3 minutter.

Bemærk: Hvis kædebremsen er aktiveret, forbliver produktet tændt i 30 minutter.

Kædebremse med kastbeskyttelse

Produktet er forsynet med en kædebremse, der stopper savkæden i tilfælde af kast. Kædebremsen mindsker risikoen for ulykker, men det er kun dig, der kan forhindre dem.



ADVARSEL: Undgå situationer, hvor der foreligger kastrisiko. Vær forsigtig, når du bruger dit produkt, og sørg for, at sværdets kastrisikoområde ikke rører en genstand.

Kædebremsen aktiveres manuelt med venstre hånd eller automatisk ved hjælp af træghedsfunktionen. Skub kastbeskyttelsen fremefter for at aktivere kædebremsen manuelt. Denne bevægelse starter en fjederbelastet mekanisme, som stopper drivhjulene.

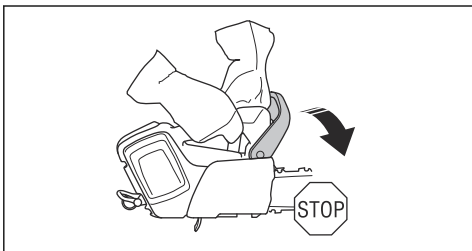

Træk kastbeskyttelsen bagud for at deaktivere kædebremsen.

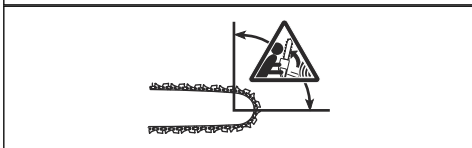
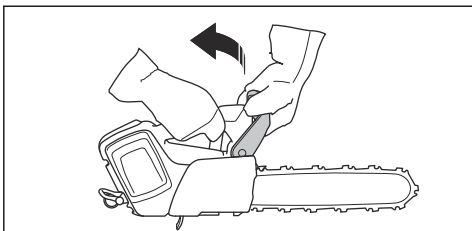

Sådan aktiveres kædebremsen i forhold til kastets kraft og placeringen af produktet. Hvis du oplever et voldsomt kast, mens kastrisikoområdet er længst væk fra dig, aktiveres kædebremsen af træghedsfunktionen. Hvis kastet er lille, eller kastrisikoområdet er tættere på dig, aktiveres kædebremsen manuelt med venstre hånd.

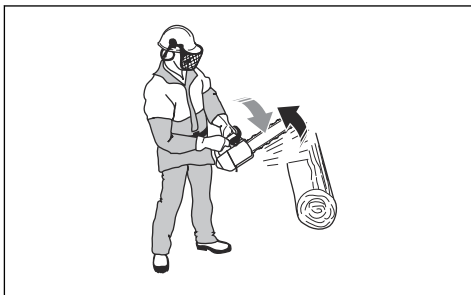

Brug kædebremsen som en parkeringsbremse, når du starter produktet, og når du flytter dig over korte afstande. Dette reducerer risikoen for, at du eller en person i nærheden rører savkæden.

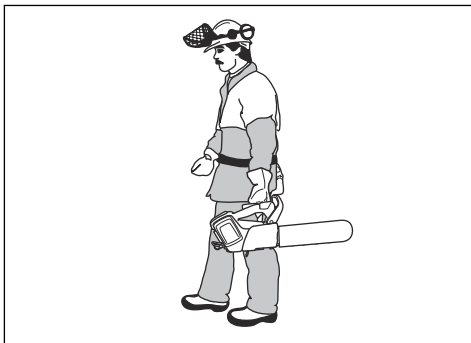

Et kast kan være lynhurtigt og meget voldsomt. De fleste kast er små og resulterer ikke altid i, at kædebremsen indkobles. Hvis et kast forekommer, når du bruger produktet, skal du holde godt fast rundt om håndtagene og ikke give slip.

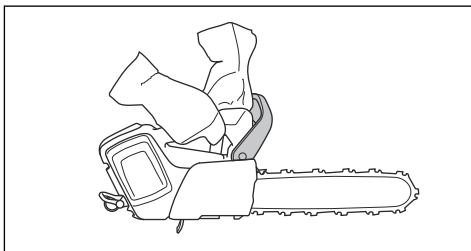

Kastbeskyttelsen mindsker også risikoen for at ramme savkæden, hvis din hånd slipper det forreste håndtag.

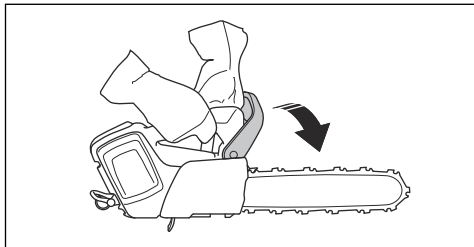

I fældstillingen kan du ikke aktivere kædebremesen manuelt. Når kædebremesen er i denne position, kan den kun tilkobles via træghedsfunktionen.

Lås på strømudløser

Låsen på strømudløseren forhindrer utilsigtet betjening af strømudløseren. Når du trykker strømudløserlåsen fremad (A) og derefter trykker strømudløserlåsen mod håndtaget (B), slippes strømudløseren (C). Hvis grebet om håndtaget slippes, flyttes både strømudløseren og låsen på strømudløseren tilbage i deres oprindelige stillinger.

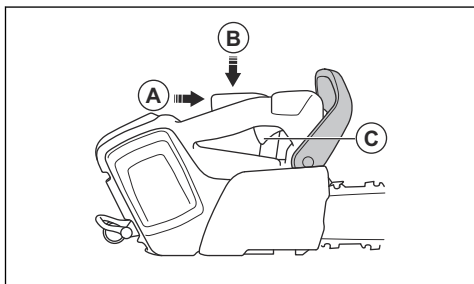

Kædefanger

Kædefangeren fanger savkæden, hvis den knækker eller løsner sig. Hvis du har den korrekte kædespænding, mindskes risikoen. Du mindsker også risikoen, hvis du foretager den korrekte vedligeholdelse på sværdet og savkæden. Se *Montering på side 42* og *Vedligeholdelse på side 49* for at få vejledning.

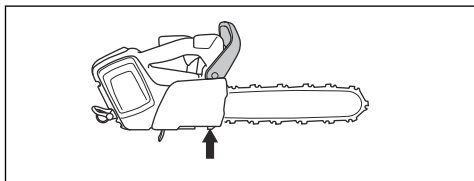

Sikkerhedsinstruktioner for vedligeholdelse



ADVARSEL: Læs følgende advarelsinstruktioner, inden du udfører vedligeholdelse på produktet.

- Fjern batteriet, inden du udfører vedligeholdelse, anden kontrol eller samler produktet.
- Brugeren må kun udføre den form for vedligeholdelses- og servicearbejde, der beskrives i denne brugervejledning. Kontakt en servicetekniker i forbindelse med større vedligeholdelses- og serviceopgaver.
- Batteriet eller batteriopladeren må aldrig rengøres med vand. Stærke opløsningsmidler kan beskadige plasten.
- Hvis du ikke udfører vedligeholdelse, reduceres levetiden for produktet og risikoen for ulykker øges.
- Der kræves særlig uddannelse til al service og reparation, især for sikkerhedsanordninger på produktet. Hvis ikke alle kontroller i denne brugsanvisning er godkendt, efter du har udført vedligeholdelse, skal du kontakte din servicetekniker. Vi garanterer, at der er professionelle reparationer og vedligeholdelse til rådighed for dit produkt.
- Brug altid kun originale reservedele.

Sikkerhedsinstruktioner til skæreudstyret



ADVARSEL: Læs følgende advarelsinstruktioner, inden du bruger produktet.

- Brug kun de godkendte kombinationer af sværd/ savkæde og fileudstyr. Se *Tilbehør på side 60* for yderligere vejledning.
- Brug beskyttelseshandsker, når du bruger eller udfører vedligeholdelse på savkæden. En savkæde, der ikke bevæger sig, kan også forårsage skader.
- Hold skæretænderne korrekt filede. Overhold instruktionerne, og brug det anbefalede ryttermål. En savkæde, der er beskadiget eller forkert filet, øger risikoen for ulykker.

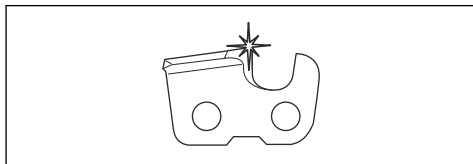

- Hold korrekt rytterhøjde. Følg vores instruktioner, og brug den anbefalede rytterindstilling. Hvis rytterindstillingen er for stor, øges risikoen for kast.

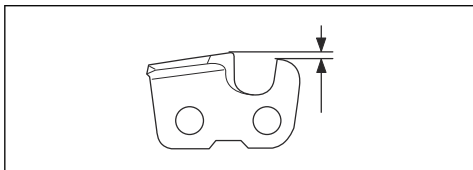

- Sørg for, at savkæden har den korrekte spænding. Hvis kæden ikke ligger tæt mod sværdet, kan kæden afspores. En forkert savkædespænding øger slitage på sværdet, savkæden og kædedrivhjulet. Se *Tilbehør på side 60*.

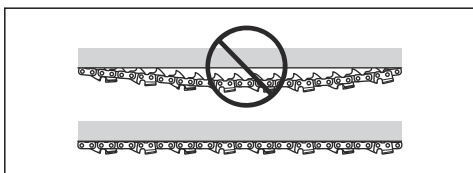

- Udfør vedligeholdelse på skæreudstyret regelmæssigt, og hold det korrekt smurt. Hvis kæden ikke er korrekt smurt, er der øget risiko for slitage på sværdet, savkæden og kædedrivhjulet.

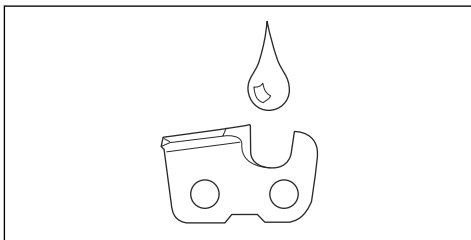

Montering

Sådan monteres sværdet og savkæden



ADVARSEL: Fjern altid batteriet, før du samler eller udfører vedligeholdelse på produktet.

1. Deaktiver kædebremsen.

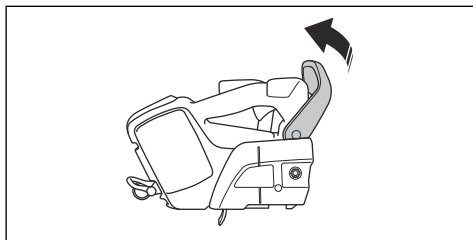

2. Løsn møtrikken på sværdet. Fjern drivhjulsdækslet og transportringen (A).

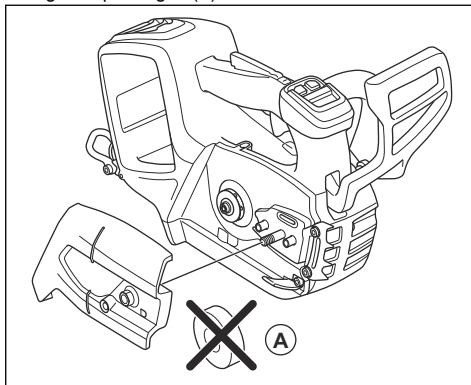

3. Monter sværdet på sværdbolten.

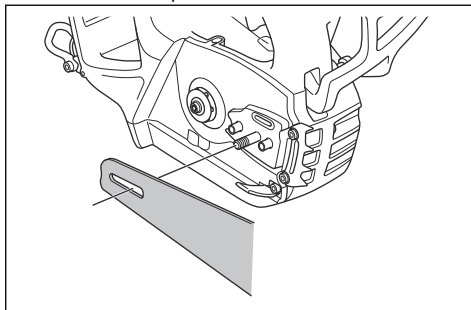

4. Styr sværdet ind i den bageste position. Løft savkæden over drivkædehjulet, og sæt den i indgreb i sporet på sværdets overside. Start på sværdets overside.

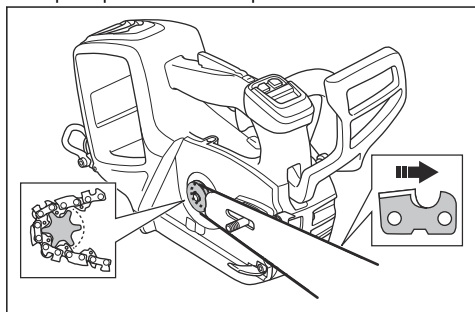

5. Kontrollér, at æggene på skæretøjet peger fremad på sværdets overside.
6. Monter drivhjulsdækslet, og styr kædejusteringstappen til hullet i sværdet.
7. Sørg for, at savkædens drivled sidder perfekt på drivkædehjulet.
8. Sørg for, at savkæden er korrekt tilkoblet i sporet i sværdet.
9. Spænd sværdmøtrikken med fingrene.
10. Stram savkæden. Se *Sådan justerer du spændingen på savkæden på side 55* for yderligere vejledning.

Sådan monteres luftindtagets dæksel (ekstraudstyr)

Hvis du skærer materialer, der frigiver meget støv og små partikler i luften, anbefales det, at du bruger et luftindtagsdæksel.

1. Hold luftindtagdækslet mod blæserhuset. Sørg for, at du sætter hullet i luftindtagsdækslet på højre side af hullet i blæserhuset.
2. Skub forsigtigt luftindtagsdækslet mod blæserhuset, indtil du hører et klik.

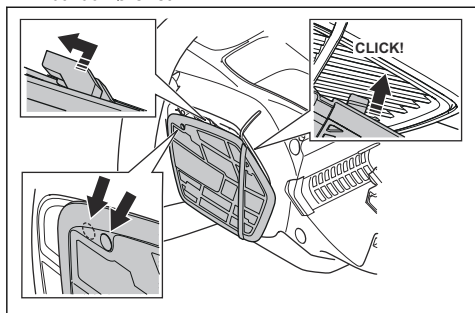

3. Skub luftindtagsdækslet til venstre, indtil hullerne flugter.

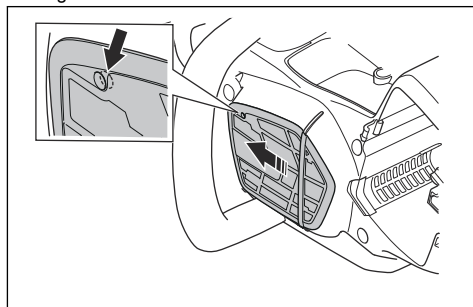

4. Monter skruen.

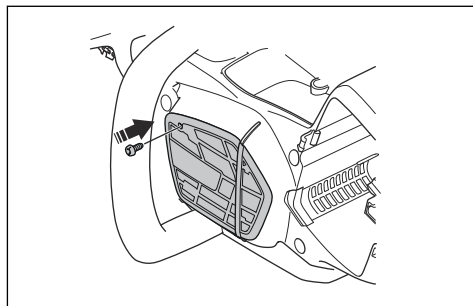

Indledning



ADVARSEL: Læs og forstå kapitlet om sikkerhed, før du bruger produktet.

Husqvarna Connect

Husqvarna Connect er en gratis app til din mobile enhed. Appen Husqvarna Connect giver udvidede funktioner til dit Husqvarna produkt.

- Yderligere produktoplysninger.
- Oplysninger om, og hjælp til, dele og service.

TrådløsBluetooth®-teknologi

Produkter med indbygget Bluetooth® trådløs teknologi kan oprette forbindelse til mobile enheder. Symbolet for Bluetooth® trådløs teknologi tænder, når din mobile enhed er tilsluttet til produktet.



Sådan kommer du i gang med at bruge Husqvarna Connect

1. Download Husqvarna Connect appen på din mobile enhed.
2. Tilmeld dig i Husqvarna Connect appen.
3. Følg instruktionerne i Husqvarna Connect-appen for at tilslutte og registrere produktet.

Bemærk: Husqvarna Connect-appen er ikke tilgængelig for download på alle markeder. Spørg en serviceforhandler for at få yderligere oplysninger.

Udfør en funktionskontrol, inden du bruger produktet

1. Kontrollér kædebremsen for at sikre, at den fungerer korrekt, og at den ikke er beskadiget.
2. Kontrollér låsen på strømudløseren for at sikre, at den fungerer korrekt, og at den ikke er beskadiget.
3. Kontrollér tastaturet for at sikre, at det fungerer korrekt.
4. Sørg for, at der ikke er olie på håndtagene.
5. Udfør en kontrol for at sikre, at alle dele er korrekt monteret og ikke er beskadigede eller mangler.
6. Kontrollér kædefangeren for at sikre, at den fungerer korrekt.
7. Kontrollér kædespændingen.

8. Oplad batteriet, og kontroller, at det sidder korrekt på produktet.
9. Sørg for, at savkæden standser, når du slipper strømudløseren.

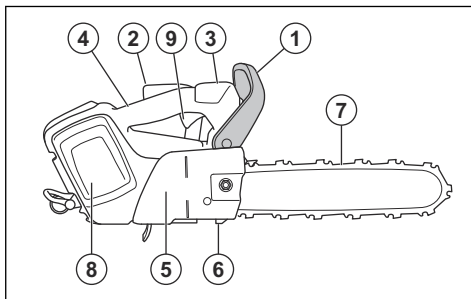

Sådan bruger du den korrekte kædeolie



ADVARSEL: Brug aldrig spildolie, som kan forårsage skade på dig selv og miljøet. Spildolie forårsager også skader på oliepumpen, sværdet og savkæden.



ADVARSEL: Hvis smøringen af skæreudstyret ikke er tilstrækkelig, kan det medføre, at savkæden knækker. Risiko for alvorlig personskade eller dødsfald for brugeren.



ADVARSEL: Brug den korrekte kædeolie, så funktionen kan fungere korrekt. Henvend dig til din serviceforhandler, når du vælger en kædeolie.

- Brug Husqvarna-kædeolie til at maksimere savkædens levetid og for at undgå negative virkninger på miljøet. Hvis Husqvarna-kædeolien ikke er tilgængelig, anbefaler vi, at du bruger en standardkædeolie.
- Brug en kædeolie med god klæbeevne på kæden.
- Brug en kædeolie med korrekt viskositet, der passer til lufttemperaturen.



BEMÆRK: Ved temperaturer under 0 °C/ 32 °F kan nogle savkædeolier blive tykke, hvilket kan forårsage skade på oliepumpens komponenter.

- Brug det anbefalede skæreudstyr. Se *Tilbehør på side 60*.
- Tag dækslet af kædeolietanken.

- Fyld kædeolietanken med olie.
- Fastgør forsigtigt dækslet.

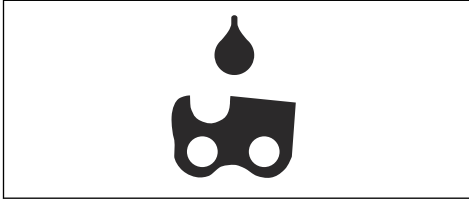

Bemærk: Se *Produktoversigt på side 32* for at se, hvor kædeolietanken sidder på produktet.

Oplysninger om kast



ADVARSEL: Et kast kan forårsage alvorlig personskade eller død for brugeren eller andre. For at reducere risikoen skal du forstå årsagen til kast, og hvordan du forebygger dette.

Kast sker, når sværdets kastrisikoområde kommer i kontakt med et objekt. Kast kan ske pludseligt og med stor kraft, som slynger produktet mod brugeren.

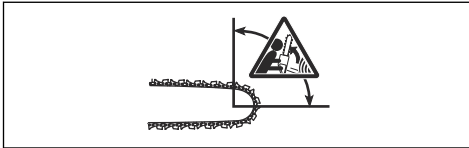

Kast slår altid i sværdplanet retning. Normalt kastes produktet mod brugeren, men det kan også bevæge sig i en anden retning. Det er den måde, du bruger produktet på, når kastet opstår, der bestemmer bevægelsens retning.



Hvis sværdet har en mindre næseradius, reduceres kastets styrke.

Brug en savkæde med lavt kast for at mindske virkningerne af kastet. Lad ikke kastområdet røre et objekt.



ADVARSEL: Ingen savkæde kan helt forhindre kast. Overhold altid anvisningerne.

Ofte stillede spørgsmål om kast

- **Vil hånden altid aktivere kædebremsen i tilfælde af kast?**

Nej. Det er nødvendigt at bruge lidt kræfter til at skubbe kastbeskyttelsen fremad. Hvis du ikke bruger den nødvendige kraft, aktiveres kædebremsen måske ikke. Du skal også holde håndtagene på produktet stabilt med begge hænder under arbejdet. Hvis der opstår et kast, stopper kædebremsen måske ikke savkæden, før den rammer dig. Der er også nogle arbejdsstillinger, som gør, at din hånd ikke kan berøre kastbeskyttelsen for at aktivere kædebremsen.

- **Vil træghedsfunktionen altid aktivere kædebremsen i tilfælde af kast?**

Nej. Først skal kædebremsen fungere korrekt. Se *Vedligeholdelse og eftersyn af sikkerhedsanordninger på produktet på side 50* for vejledning i, hvordan du kontrollerer kædebremsen. Vi anbefaler, at du gør dette hver gang, før du anvender produktet. For det andet skal kastets kraft være stor for at aktivere kædebremsen. Hvis kædebremsen er for følsom, kan den aktiveres ved ujævnt arbejde.

- **Beskytter kædebremsen mig altid mod skader i tilfælde af kast?**

Nej. Kædebremsen skal fungere korrekt for at give beskyttelse. Kædebremsen skal også aktiveres under et kast for at stoppe savkæden. Hvis du er i nærheden af sværdet, er det muligt, at kædebremsen ikke når at stoppe savkæden, før den rammer dig.



ADVARSEL: Det er kun dig selv og den rigtige arbejdsteknik, der kan forhindre kast.

Sådan startes produktet

1. Kontrollér strømudløseren og strømudløserlåsen. Se *Sådan kontrolleres låsen på strømudløseren på side 51*.

2. Skub kastbeskyttelsen fremefter for at aktivere kædebremsen.

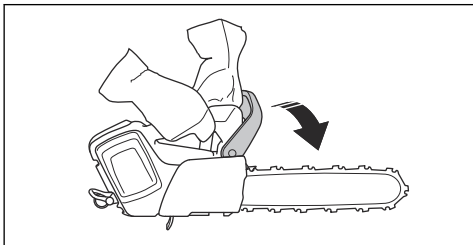

3. Sæt batteriet i batteriholderen.

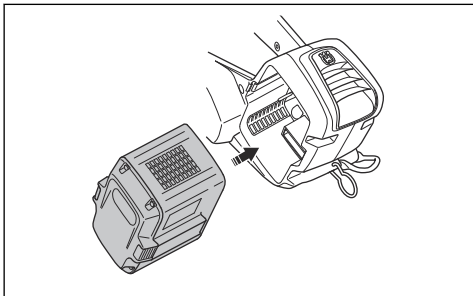

BEMÆRK: Sørg for, at batteriet er monteret korrekt i batteriholderen. Hvis batteriet ikke bevæger sig let ind i batteriholderen, så er det ikke monteret korrekt.

4. Tryk på den nederste del af batteriet, indtil du hører et klik.

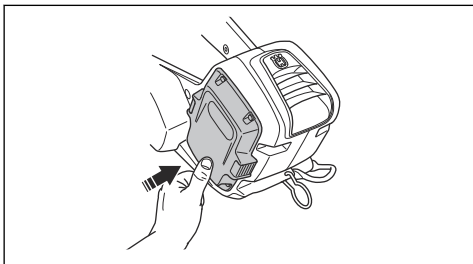

5. Tryk på start/stopknappen, og hold den nede, indtil et grønt LED-lys tændes.

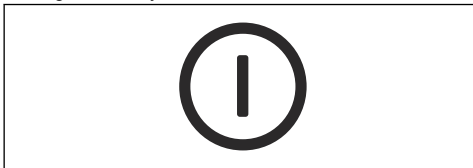

ADVARSEL: Hvis du starter produktet i et træ, skal du aktivere kædebremsen, før du lader produktet hænge fra en strop.

Sådan bruges SavE-funktionen

SavE-funktionen reducerer kædens hastighed og øger produktets kraft.

1. Tryk hurtigt på knappen SavE. Den grønne LED tænder.
2. Tryk på SavE-knappen igen for at afbryde funktionen. Den grønne LED slukker.



Sådan aktiveres og deaktiveres varmen i håndtagene (T542i XPG)

Produktet har opvarmede håndtag.

- Tryk på knappen SavE, og hold den nede i 1 sekund for at aktivere varmen i håndtagene. Indikatoren for varme i håndtagene tændes.



- Tryk hurtigt på knappen SavE for at deaktivere varmen i håndtagene. Indikatoren for varme i håndtagene slukkes.

Olieniveauindikator

Olieniveauindikatoren viser, hvornår det er tid til at fylde kædeolie på.

1. Når olieniveauindikatoren tændes, skal der påfyldes kædeolie. Se *Sådan bruger du den korrekte kædeolie på side 44*.
2. Start produktet, og vent 1-2 minutter. Olieniveauindikatoren slukkes.

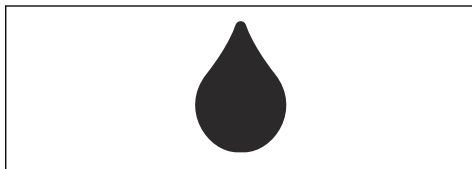

Sådan standses produktet

1. Tryk på start/stop-knappen, og hold den nede, indtil den grønne LED-indikator slukker.

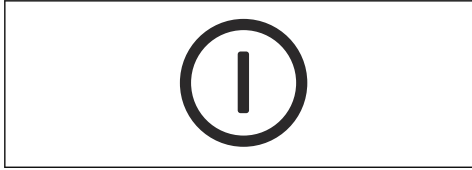

2. Tryk på batteriudløserknapperne, og tag batteriet ud af batteriholderen for at undgå utilsigtet start.

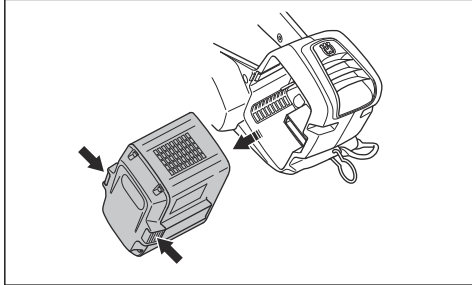

Generelle oplysninger om arbejdsteknik

Nedenfor giver vi dig nogle generelle oplysninger om, hvordan du anvender dette produkt.



ADVARSEL: Oplysningerne vedr. arbejdsteknik i denne brugsanvisning anses ikke for korrekt oplæring i at betjene dette produkt til trævedligeholdelse. Dette produkt må kun bruges af personer, der har modtaget specialtræning i træpleje! Brug uden korrekt oplæring kan resultere i alvorlig personskade! Undgå at udføre opgaver, som du ikke føler dig tilstrækkeligt kvalificeret til!

- At save med trækkende savkæde er, når du saver med bunden af sværdet. Savkæden trækker igennem træet, når du saver. I denne position har du bedre kontrol over produktet og positionen af dets kastrisikoområde.

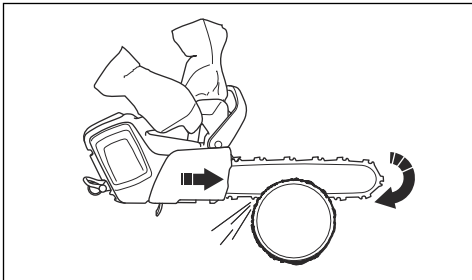

- At save med skubbende savkæde er, når du saver med toppen af sværdet. Savkæden skubber produktet i retning af brugeren.

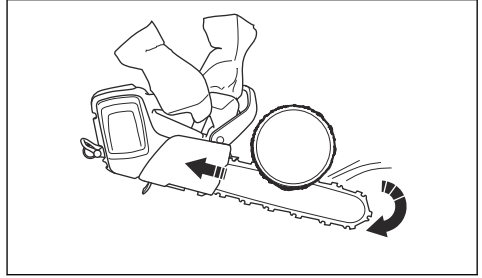

ADVARSEL: Vær forsigtig, når du saver med skubbende savkæde. Hvis savkæden kommer til at sidde fast i træstammen, kan produktet blive skubbet mod dig. Du skal undgå denne kraft, ellers er der en risiko for, at sværdets kastrisikoområde kommer i kontakt med træet. Dette vil føre til et kast.

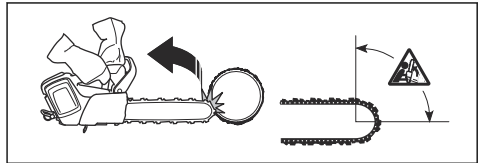

- Brug fuld strøm, når du saver.
- Slip strømudløseren efter hvert savsnit.



BEMÆRK: Der kan forekomme motorskade, hvis motoren kører for længe ved fuld kraft uden belastning. Et eksempel er, hvis du beskærer uden modstand fra savkæden.

Sådan forberedes produktet til betjening i træet

Bruger på jorden

Brugeren på jorden skal gøre følgende.

1. Undersøg produktet.
2. Oplad batteriet.

3. Fastgør enden af en godkendt sikkerhedsstrop til rebøjet.

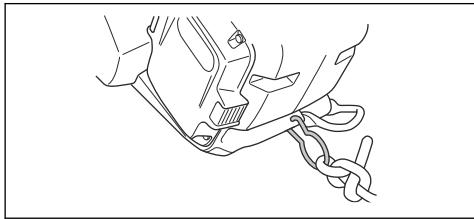

Bemærk: En sikkerhedsstrop sikrer, at produktet ikke rammer jorden, hvis det falder ned.

4. Sørg for, at der er en karabinhage i den anden ende af sikkerhedsstroppen.
5. Start produktet.
6. Stands produktet.
7. Aktivér kædebremsen.
8. Løft produktet op til brugeren i træet. Anvend løfteudstyr.



ADVARSEL: Sørg for, at produktet er sikkert fastgjort, når det løftes op til brugeren i træet.

Brugeren i træet

Brugeren i træet skal følge vejledningen nedenfor.

1. Før du frakobler sikkerhedsstroppen fra løfteværktøjet, skal du fastgøre produktet til selen. Fastgør produkt til selen gennem seleøjet eller en stålring på sikkerhedsstroppen.

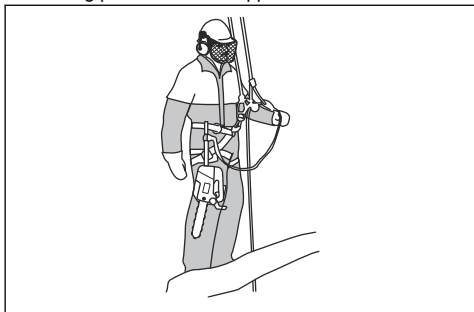

ADVARSEL: Fastgør sikkerhedsstroppen til et af de anbefalede forbindelsespunkter på selen.



ADVARSEL: Hvis du kun bruger sikkerhedsstroppen til at fastgøre produktet til selen, skal du sænke produktet helt ned med

sikkerhedsstroppen. Slip ikke produktet oppefra.

2. Brug godkendte karabinhager til at fastgøre den frie ende af sikkerhedsstroppen til et af forbindelsespunkterne på selen. Dette er dit primære forbindelsespunkt.



BEMÆRK: Sikkerhedsstroppen må kun fastgøres til rebøjet.

3. Sørg for at være i en stabil og sikker position, når du skærer.
4. Frigør produkt fra det sekundære forbindelsespunkt, start produktet og skær.
5. Aktivér kædebremsen umiddelbart efter beskæringen afsluttes.

Sådan bruges produktet i et træ



ADVARSEL: De fleste ulykker sker, når brugeren ikke har fuld kontrol over produktet eller arbejdsstillingen.

- Fasthold en sikker arbejdsstilling.
- Skær vandrette snit i hoftehøjde og lodrette snit i højde med solar plexus.
- Hold produktet med begge hænder.
- Sørg for at være stabil på fødderne og for at anvende begrænset sideføringskraft, når du skærer lodrette grene. Styr sikkerhedslinen gennem et andet fastgørelsespunkt for at fjerne eller forhindre sideføringskræfter. Du kan også bruge en justerbar strop direkte fra selen til et andet fastgørelsespunkt.

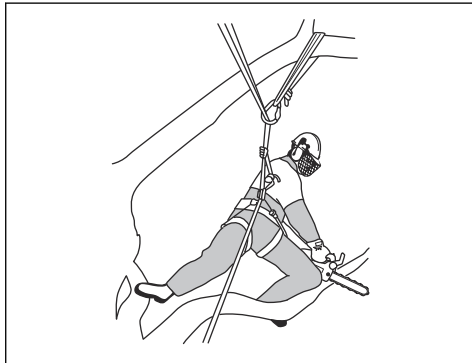

- Brug en fodløkke til at opretholde en sikker arbejdsstilling.

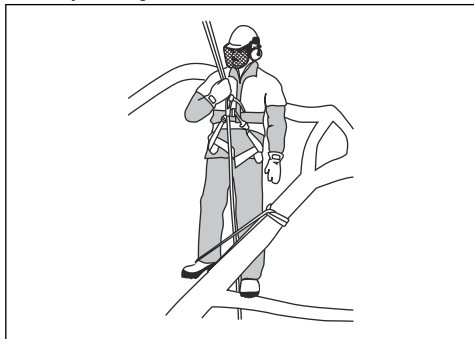

- Kontrollér selen, remmen og rebet med jævne mellemrum.
- Hvis du skal klatre med produktet, skal du fastgøre produktet i det bageste fastgørelsespunkt på selen. Ved brug af det bageste fastgørelsespunkt holder du produktet fri af klatrelinjer og sikrer, at vægten støttes centralt ned ad din rygsøjle.

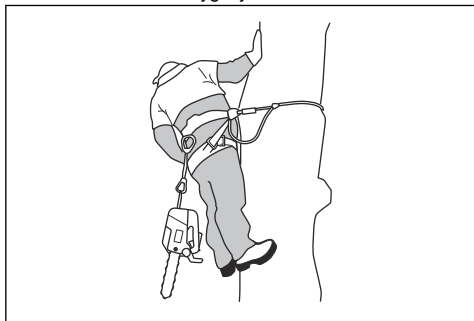

ADVARSEL: Du skal aktivere kædebremsen, før du lader produktet hænge fra en strop.

Sådan fjernes et fastklemt produkt

1. Stands produktet.
2. Fastgør produktet sikkert til træet, mod stammesiden, til snittet eller en anden værktøjslinje.
3. Træk forsigtigt saven væk fra savsnittet, mens du løfter grenen, hvis der er behov for det.



ADVARSEL: Forsøg ikke at rykke produktet løs. Risiko for alvorlig personskade.

4. Hvis det er nødvendigt, kan du bruge en håndsav eller en anden motorsav til at frigøre produktet. Skær grenen ved en minimumsafstand på 30 cm/12 tommere fra det fastklemt produkt. Skær på den udvendige side, hvor produktet sidder fast.

Vedligeholdelse

Indledning



ADVARSEL: Læs og forstå sikkerhedskapitlet, før du udfører vedligeholdelse på produktet.

Nedenfor vises en oversigt over det vedligeholdelsesarbejde, der skal udføres på produktet. Se *Vedligeholdelse på side 49* for flere oplysninger.

Vedligeholdelseskema



ADVARSEL: Fjern batteriet, før du udfører vedligeholdelse.

Vedligeholdelse	Før hver anvendelse	Ugentligt	Månedligt
Rengør de udvendige dele af produktet.	X		

Vedligeholdelse	Før hver anvendelse	Ugentligt	Månedligt
Kontrollér, at strømudløseren og strømudløserlåsen fungerer i sikkerhedsmæssig henseende.	X		
Rens kædebremsen, og sørg for, at den fungerer sikkert. Sørg for, at kædefangeren ikke er beskadiget. Udskift den om nødvendigt.	X		
Drej sværdet for at få mere ensartet slid på det. Sørg for, at smørehullet i sværdet ikke er tilstoppet. Rens kædesporet.	X		
Sørg for, at skæret og skæreværnet ikke har nogen revner, og at de ikke er beskadigede. Udskift skæret eller skæreværnet, hvis de har revner, eller hvis de har været udsat for slag.	X		
Sørg for, at sværdet og savkæden har nok olie.	X		
Kontrollér savkæden. Se efter revner, og sørg for, at savkæden ikke er stiv eller usædvanligt slidt. Udskift om nødvendigt.	X		
Skærp savkæden. Kontrollér spændingen og tilstanden af savkæden. Kontrollér for slitage af drivhjulet, og udskift efter behov.	X		
Rengør luftindtaget på produktet.	X		
Sørg for, at skruer og møtrikker er spændt.	X		
Kontrollér, at tastaturet fungerer korrekt, og at det ikke er beskadiget.	X		
Brug en fil til at fjerne ujævnheder fra æggen af sværdet.		X	
Smør nålelejet Se <i>Sådan smøres nålelejet på side 56</i> .		X	
Kontrollér forbindelserne mellem batteriet og produktet. Kontrollér forbindelserne mellem batteriet og batteriopladeren.			X
Tøm og rengør olietanken.			X
Blæs forsigtigt igennem produktets og batteriets køleåbninger med trykluft.			X
Kontrollér koblingsmidten, koblingstromlen og koblingsfjederen.			X

Vedligeholdelse og eftersyn af sikkerhedsanordninger på produktet

Sådan foretages en kontrol af forreste håndbeskyttelse

Kontrollér regelmæssigt den forreste håndbeskyttelse.

1. Sørg for, at forreste håndbeskyttelse ikke har skader som f.eks. revner.

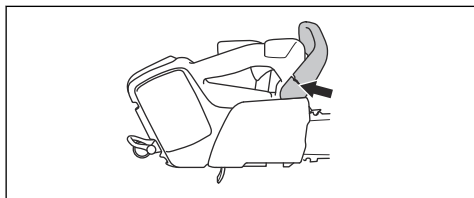

2. Sørg for, at forreste håndbeskyttelse går let, og at den er sikkert fastgjort til produktet.

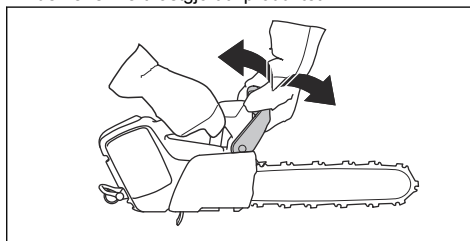

Sådan foretages en kontrol af bremseudløseren

1. Start produktet, og sørg for, at savkæden ikke rammer jorden eller andre genstande. Se *Sådan startes produktet på side 45* for at få vejledning.

2. Hold godt fast på produktet. Placer hænderne rundt om håndtagene.

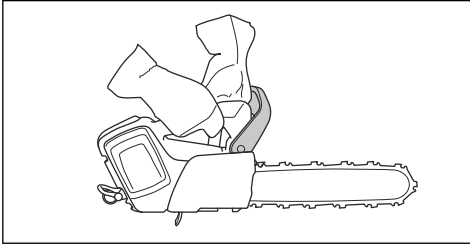

3. Giv fuld gas, og vip venstre håndled fremad for at aktivere kædebremsen.
4. Kontrollér, at savkæden stopper med det samme.

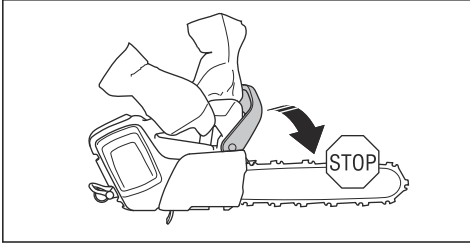

ADVARSEL: Slip ikke det forreste håndtag!

Sådan kontrolleres låsen på strømudløseren

1. Kontrollér, at strømudløseren og låsen på strømudløseren bevæger sig frit, og at returjederen fungerer korrekt.

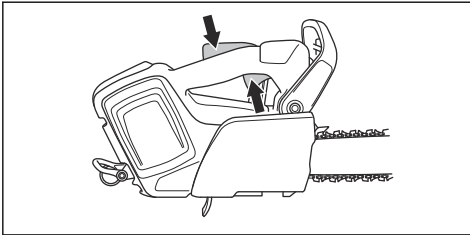

2. Tryk strømudløserlåsen fremad (A) og ned (B). Tryk strømudløserlåsen mod håndtaget, og kontrollér, at den vender tilbage til udgangsstillingen, når den slippes.

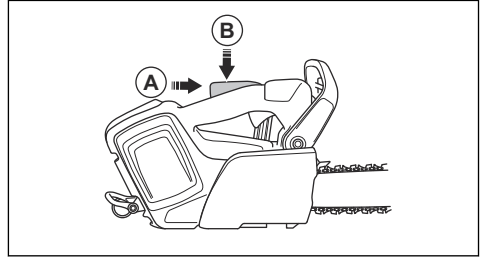

3. Kontrollér, at strømudløseren låses i tomgangsposition, når låsen på strømudløseren slippes.

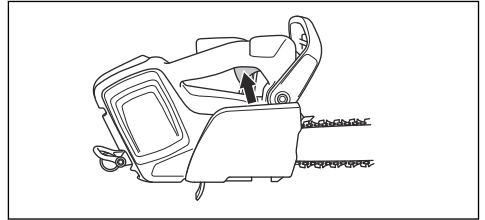

4. Start produktet, og giv fuld gas.
5. Slip strømudløseren, og sørg for, at savkæden standser, og at den bliver stående stille.



ADVARSEL: Hvis savkæden roterer, når strømudløseren er i tomgangsposition, skal du kontakte din serviceforhandler.

Sådan foretages en kontrol af kædefangeren

1. Sørg for, at der ikke er skader på kædefangeren.
2. Kontrollér, at kædefangeren er stabil og fastgjort til produktets kabinet.

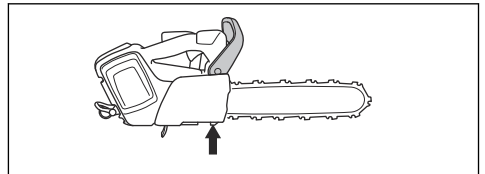

Sådan kontrolleres brugergrensefladens funktioner.

1. Start produktet. Se *Sådan startes produktet på side 45*.
2. Tryk og hold nede på start/stop-knappen.

3. Sørg for, at produktet standser, og at den grønne lysdiode slukkes.

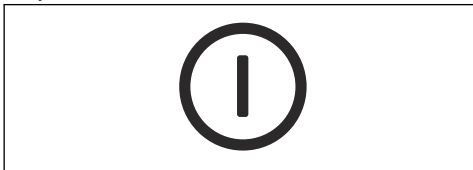

Sådan kontrolleres batteriet og batteriholderen

1. Rengør batteriet og batteriholderen med en blød børste.
2. Rengør køleribberne og batteritilslutningerne.

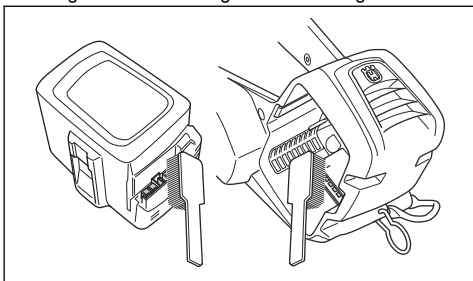

3. Sørg for, at batteriet ikke er revnet eller beskadiget.

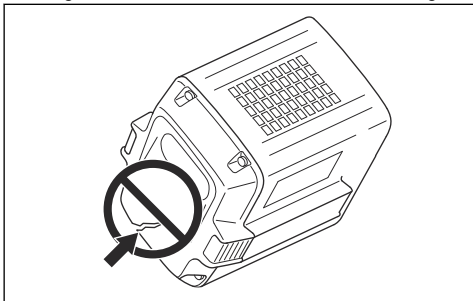

Sådan kontrolleres batteriopladeren

1. Sørg for, at batteriopladeren eller strømforsyningskablet ikke er beskadiget. Se efter revner og andre skader.

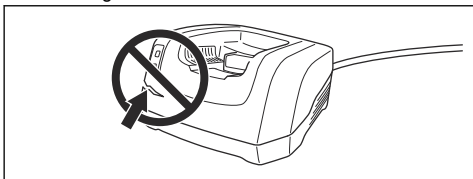

Sådan rengøres kølesystemet

Kølesystemet holder motortemperaturen ned. Kølesystemet inkluderer luftindtaget på venstre side af produktet og blæseren på motoren.

1. Rengør kølesystemet med en børste hver uge eller oftere, hvis det er nødvendigt.

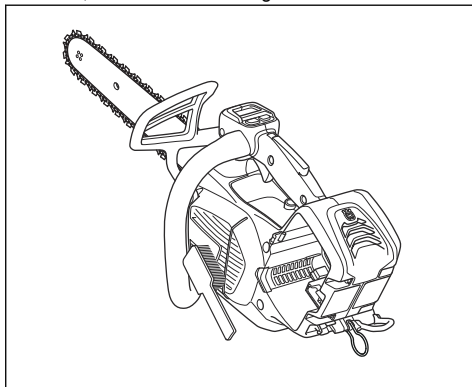

2. Sørg for, at kølesystemet ikke er snavset eller tilstoppet.



BEMÆRK: Et snavset eller tilstoppet kølesystem kan medføre, at produktet bliver for varmt. Dette forårsager skader på produktet.

Sådan skærpes savkæden

Information om sværdet og savkæden



ADVARSEL: Brug beskyttelseshandsker, når du bruger eller udfører vedligeholdelse på savkæden. En savkæde, der ikke bevæger sig, kan også forårsage skader.

Udskift slidte eller beskadigede sværd eller savkæder med de kombinationer af sværd og savkæder, der anbefales af Husqvarna. Dette er nødvendigt for at opretholde produktets sikkerhedsfunktioner. Se *Tilbehør på side 60* for en liste over reservesværd og kædekombinationer, vi anbefaler.

- Sværdets længde, tommer/cm. Oplysninger om sværdets længde kan som regel findes på den fjerne ende af sværdet.

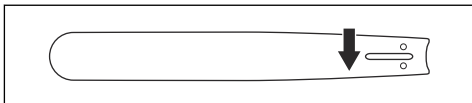

- Antal tænder i næsehjulet (T).

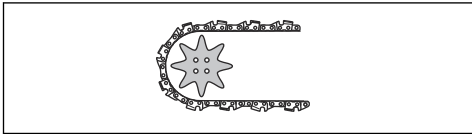

- Kædedeling, tommer. Afstanden mellem drivleddene og savkæden skal justeres ind efter afstanden mellem tænderne på sværdets næsehjul og drivhjulet.

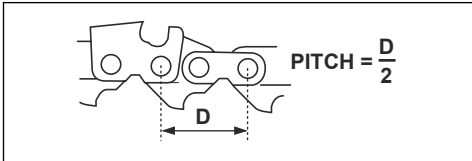

- Antal drivled (stk.). Antallet af drivled bestemmes af typen af sværd.

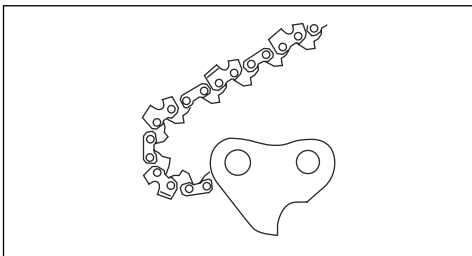

- Sværdsporsbredde, tommer/mm. Sporbredden i sværdet skal være den samme som bredden af kædens drivled.

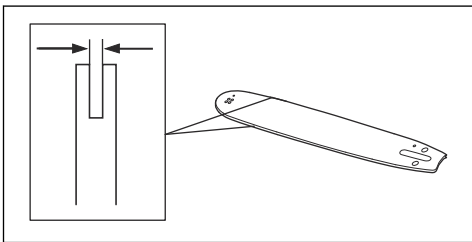

- Savkædeoliehul og hul til kædestrammertap. Sværdet skal flugte med produktet.

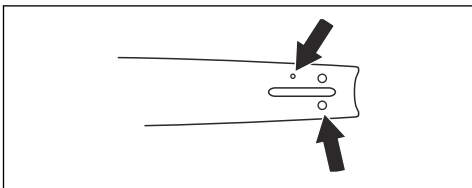

- Drivledsbredde, mm/tommer

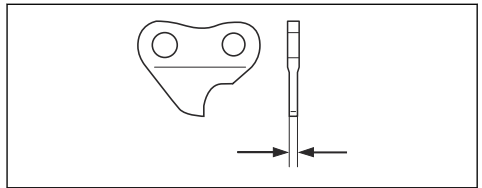

Generelle oplysninger om, hvordan du filer skæretøj

Benyt aldrig en sløv savkæde. Hvis savkæden er sløv, skal du påføre mere tryk for at skubbe sværdet gennem træet. Hvis savkæden er meget sløv, er der ingen træspåner, men savsmuld.

En skarp savkæde æder sig gennem træet, og træspånerne bliver lange og tykke.

Skæretanden (A) og ryttermålet (B) tilsammen udgør den skærende del af savkæden, skæret. Højdeforskellen mellem de to udgør skæredybden (rytterhøjde).

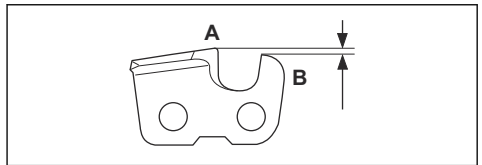

Ved filing af skæret skal du tænke på følgende:

- Filevinkel.

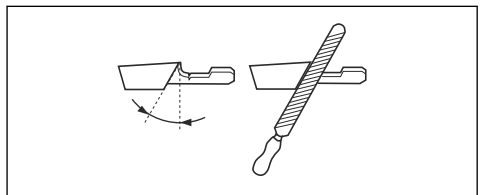

- Skærevinkel.

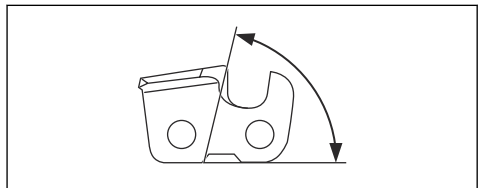

- Filestilling.

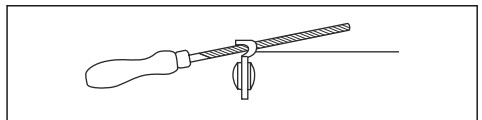

- Rundfilisdiameter.

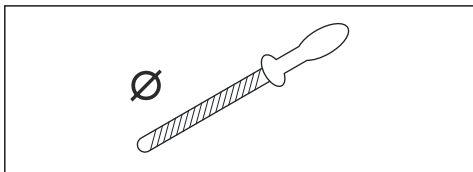

Det er ikke nemt at file en savkæde korrekt uden det rette udstyr. Brug et ryttermål, der er anbefalet af Husqvarna. Dette vil hjælpe dig med at bevare maksimal skærekapacitet og minimum risiko for kast.



ADVARSEL: Styrken af et kast øges meget, hvis du ikke følger instruktionerne vedrørende filing.

Bemærk: Se *Tilbehør på side 60* for oplysninger om filing af savkæden.

Sådan filer du skæretøjet

1. Brug en rundfil og et ryttermål til at file skæretænderne.

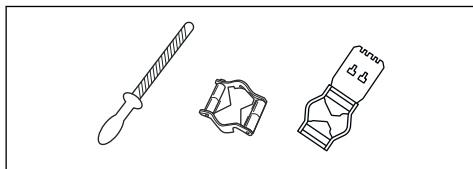

Bemærk: Se *Tilbehør på side 60* for at få oplysninger om, hvilken fil og ryttermål, Husqvarna anbefaler til din savkæde.

2. Sæt ryttermålet korrekt på skæretøjet. Se vejledningen, der leveres med ryttermålet.
3. Flyt filen fra den indvendige side af skæretænderne og ud. Reducer trykket på trækket i savkæden.

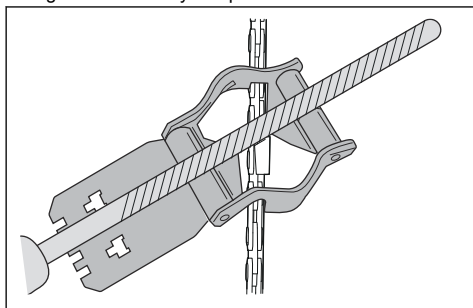

4. Fjern materiale fra den ene side af skæretænderne.
5. Vend produktet, og fjern materiale fra den anden side.
6. Sørg for, at alle skæretænderne har samme længde.

Generelle oplysninger om, hvordan du justerer rytterhøjden

Rytterhøjden (C) reduceres, når du filer skæretanden (A). For at bevare maksimal skærekapacitet skal du fjerne filningsmaterialer fra ryttermålet (B) for at modtage den anbefalede rytterhøjde. Se *Tilbehør på side 60* for vejledning om, hvordan du opnår den korrekte rytterhøjde for din savkæde.

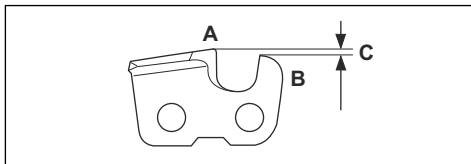

ADVARSEL: Hvis rytterhøjden er for stor, øges risikoen for kast!

Sådan justeres rytterhøjde

Før du justerer dybdemåleren eller skærper skærene, skal du se *Sådan filer du skæretøjet på side 54* for instruktioner. Vi anbefaler, at du justerer rytterhøjden efter hver tredje savkædefiling.

Vi anbefaler, at du anvender vores dybdemåleværktøj, så du er sikker på at modtage den korrekte rytterhøjde og den rigtige vinkel på rytterhøjden.

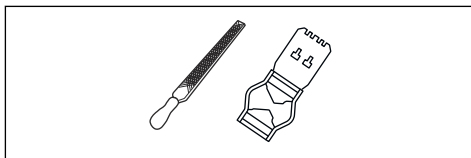

1. Brug en fladfil og et dybdemåleværktøj til at justere rytterhøjden. Brug kun dybdemåleværktøj, der er anbefalet af Husqvarna, så du er sikker på at få de korrekte indstillinger for rytterhøjde og den rigtige vinkel på rytterhøjden.
2. Placer dybdemåleværktøjet på savkæden.

Bemærk: Se dybdemåleværktøjets emballage for yderligere oplysninger om, hvordan du bruger værktøjet.

3. Brug fladfilen til at fjerne den del af ryttermålet, der stikker ud gennem dybdemåleværktøjet.

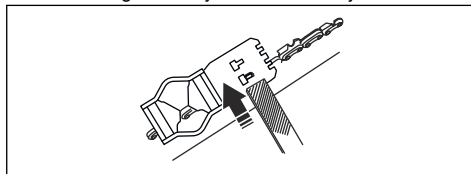

Sådan justerer du spændingen på savkæden



ADVARSEL: En savkæde uden den korrekte spænding kan løses fra sværdet og forårsage alvorlig personskade eller dødsfald.

En savkæde bliver længere, når du bruger den. Juster savkæden regelmæssigt.

1. Løsn sværdmøtrikken, som låser drivhjulsdækslet og kædebremsen. Brug ring- og gaffelnøglen.

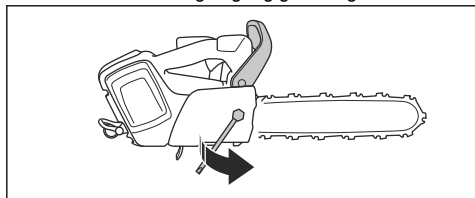

2. Løft forenden af sværdet, og drej kædestrammerskruen. Brug ring- og gaffelnøglen.
3. Spænd savkæden, indtil den slutter tæt mod sværdet.

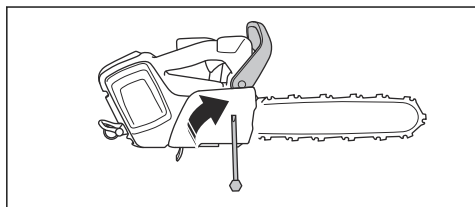

4. Spænd sværdmøtrikkerne med ring- og gaffelnøglen, og løft forenden af sværdet på samme tid.

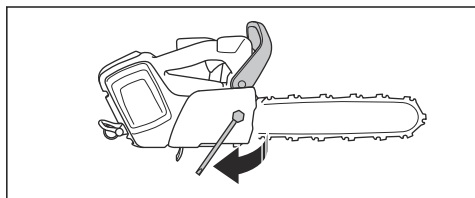

5. Kontrollér, at savkæden let kan trækkes rundt med hånden, og at den ikke hænger ned fra sværdet.

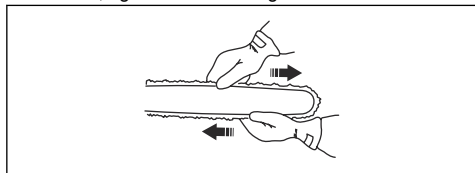

Bemærk: Se *Produktoversigt på side 32* for at se placeringen af kædestrammerskruen på dit produkt.

Sådan kontrolleres savkædesmøringen

Kontrollér savkædesmøringen ved hver tredje batteriopladning.

1. Start produktet og lad det køre på fuld omdrejningsstal. Hold sværdet ca. 20 cm (8 tommes) over en lys overflade.
2. Hvis savkædesmøringen er korrekt, vil du se en klar oliestreg på overfladen efter mindre end 1 minut.

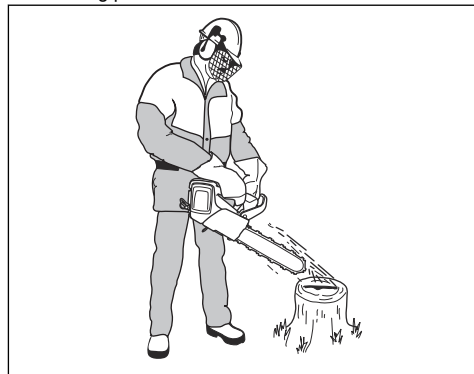

3. Hvis savkædesmøringen ikke er korrekt, skal du foretage følgende kontroller.
 - a) Kontrollér oliekanalen i sværdet for at sikre, at den ikke er blokeret. Rens den om nødvendigt.

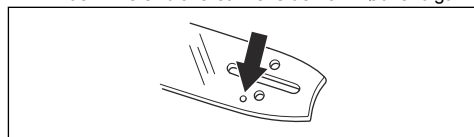

- b) Kontrollér sporet i kanten af sværdet for at sikre, at det er rent. Rens det om nødvendigt.

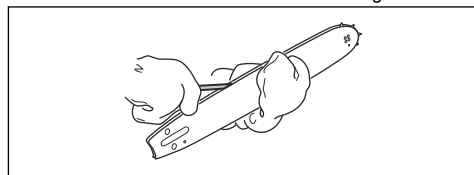

- c) Kontrollér, at sværdets næsehjul bevæger sig frit, og at smørehullet på sværdets næsehjul ikke er blokeret. Rens og smør om nødvendigt.



4. Hvis savkædesmøringen ikke virker, efter at du har fulgt ovenstående trin, skal du henvende dig til serviceforhandleren.

Sådan foretages en kontrol af roset-drivhjulet

Koblingstromlen er forsynet med et roset-drivhjul, som kan udskiftes.

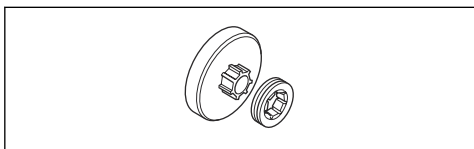

1. Sørg for, at roset-drivhjulet ikke er slidt. Udskift om nødvendigt.
2. Udskift roset-drivhjulet ved hver savkædeudskiftning.

Sådan smøres nålelejet

1. Træk kastbeskyttelsen bagud for at deaktivere kædebremsen.
2. Løsn sværdmøtrikkerne, og fjern koblingsdækslet.

Bemærk: Visse modeller har kun én sværdmøtrik.

3. Placer produktet på en plan overflade med koblingstromlen opad.

4. Smør nålelejet med en fedtsprøjte. Brug motorolie eller leje-fedt af høj kvalitet.

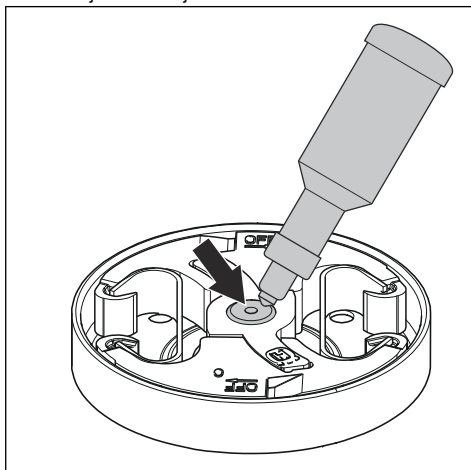

Sådan efterses klippeudstyret

1. Kontrollér, at der ikke er revner i nitter og led, og at ingen nitter er løse. Udskift dem, hvis det er nødvendigt.

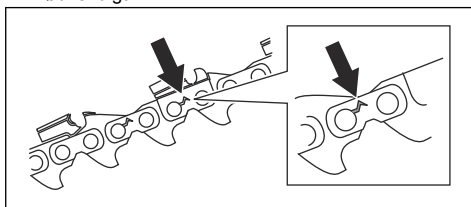

2. Kontrollér, at savkæden er nem at bøje. Udskift savkæden, hvis den er stiv.
3. Sammenlign savkæden med en ny savkæde for at afgøre, om nitter og led er slidte.
4. Udskift savkæden, når den længste del af skæretanden er mindre end 4 mm. Udskift også kæden, hvis der er revner i skærene.

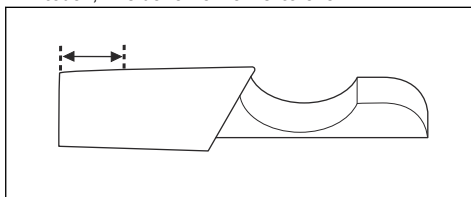

Sådan kontrolleres sværdet

1. Sørg for, at oliekanalen ikke er tilstoppet. Rengør den, hvis det er nødvendigt.

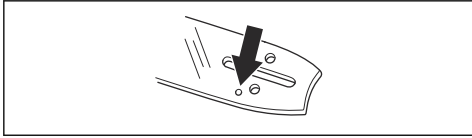

2. Undersøg, om der er ujævnheder på sværdets kanter. Fjern ujævnheder med en fil.

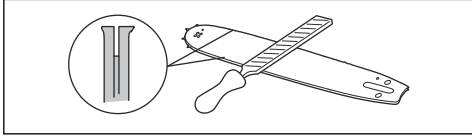

3. Rengør sporet på sværdet.

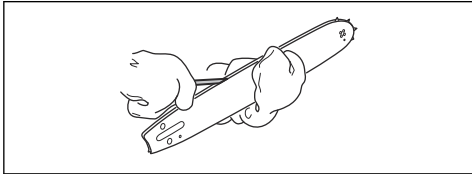

4. Undersøg sporet i sværdet for slitage. Udskift sværdet, hvis det er nødvendigt.

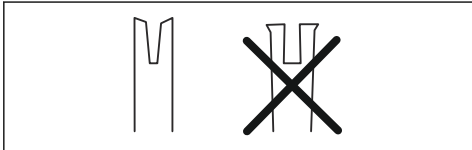

5. Undersøg, om sværdspidsen er ujævn eller meget slidt.

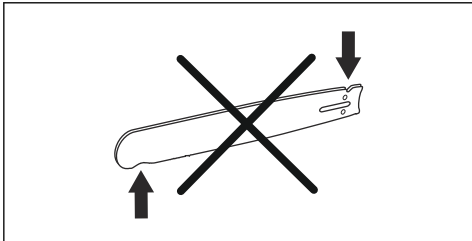

6. Kontrollér, at sværdets næsehjul bevæger sig frit, og at smørehullet på sværdets næsehjul ikke er blokeret. Rens og smør, hvis det er nødvendigt.



7. Drej sværdet dagligt for at forlænge dets levetid.

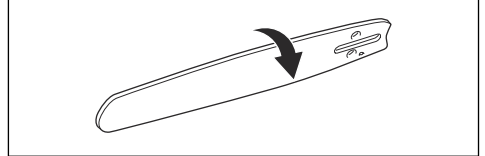

Sådan justeres kædeoliestrømmen



ADVARSEL: Stands motoren, før du foretager justeringer af oliepumpen.

- Drej justeringsskruen på oliepumpen. Brug en skruetrækker eller topnøglen.

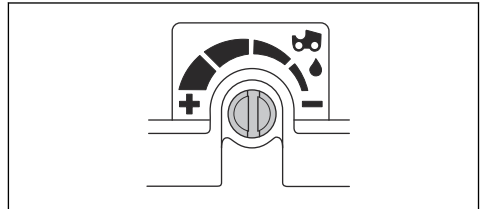

- a) Skru justeringsskruen mod uret for at øge oliestrømmen.
- b) Skru justeringsskruen med uret for at reducere oliestrømmen.

Fejlfinding

Brugergænseflade

Kontrollampe-skærm	Mulige fejl	Mulig løsning
Advarselsindikator blinker.	Kædebremsen er aktiveret.	Deaktiver kædebremsen.
	Temperaturafvigelse.	Lad produktet køle ned.
	Overbelastning. Savkæden kan ikke bevæge sig.	Frigør savkæden.
	Strømdløseren og start/stopknappen trykkes ind på én gang.	Slip strømdløseren for at aktivere produktet.
Den grønne aktiverings-LED blinker.	Lav batterispænding.	Oplad batteriet.
Advarselsindikator er tændt.	Service.	Kontakt din serviceforhandler.

Transport, opbevaring og bortskaffelse

Transport og opbevaring

- De medfølgende li-ion-batterier overholder lovkravene vedrørende farligt gods.
- Overhold de særlige krav vedrørende emballage og etiketter til kommerciel transport, herunder tredjeparter og speditører.
- Tal med en person med specialuddannelse i farligt materiale, før du sender produktet. Overhold alle gældende nationale bestemmelser.
- Sæt tape på åbne kontakter, når batteriet lægges i en pakke. Sørg for, at batteriet ikke kan bevæge sig i pakken.
- Fjern altid batteriet ved opbevaring eller transport.
- Sæt batteriet og batteriopladeren i et rum, der er tørt og fri for fugt og frost.
- Batteriet må ikke opbevares på steder, hvor statisk elektricitet kan forekomme. Opbevar ikke batteriet i en metalkasse.
- Opbevar batteriet ved temperaturer på mellem 5 °C og 25 °C og væk fra direkte sollys.
- Opbevar batteriopladeren ved temperaturer på mellem 5 °C og 45 °C og væk fra direkte sollys.
- Brug kun batteriopladeren ved en omgivende temperatur på mellem 5 °C og 40 °C.
- Oplad batteriet 30% til 50%, før du sætter det til opbevaring i længere tid.
- Opbevar batteriopladeren i et rum, der er lukket og tørt.
- Hold batteriet væk fra batteriopladeren under opbevaring. Lad ikke børn og andre ikke-autoriserede personer røre ved udstyret. Opbevar udstyret i et rum, der kan aflåses.
- Rengør produktet, og udfør fuld service, før du sætter produktet til opbevaring i længere tid.
- Brug transportskærmen på produktet for at forhindre personskader eller skader på produktet under transport og opbevaring.
- Fastspænd produktet sikkert under transporten.

Bortskaffelse af batteriet, batteriopladeren og produktet

Symbolet nedenfor betyder, at produktet ikke er almindeligt husholdningsaffald. Aflever det på en genbrugsstation til elektrisk og elektronisk udstyr. Dette hjælper med at forhindre skader på miljøet og på personer.

Kontakt lokale myndigheder, et renovationselskab eller din forhandler for at få flere oplysninger.



Bemærk: Symbolet vises på produktet eller emballagen til produktet.

Tekniske data

Tekniske data

	T542i XP	T542i XPG
Motor		
Type	BLDC (børsteløs) 36 V	BLDC (børsteløs) 36 V
Funktioner		
Lavenergitilstand	savE	savE
Smøresystem		
Type af oliepumpe	Justerbar	Justerbar
Olietankens kapacitet, l/cm ³	180	180
Vægt		
Kædesav uden batteri, sværd, savkæde og tom kædeoli-tank, kg	3,6	3,6
Vandbeskyttelsesniveau		
IPX4	Ja	Ja
Støjmissioner ⁴		
Lydeffektniveau, målt dB(A)	102	102
Lydeffektniveau, garanteret L _{WA} dB(A)	104	104
Lydniveauer ⁵		
Ækvivalent lydtrykniveau ved brugerens øre, dB(A)	91	91
Vibrationsniveauer ⁶		
Forreste håndtag m/s ²	4,7	4,7

⁴ Støjmissioner til omgivelserne målt som lydeffekt (L_{WA}) i henhold til EF-direktiv 2000/14/EF.

⁵ Ækvivalent lydtrykniveau i henhold til ISO 22868:2011 beregnes som den tidsvægtede energisum for forskellige lydtrykniveauer ved forskellige driftstilstande. Typisk statistisk spredning for et ækvivalent lydtrykniveau er en standardafvigelse på 1 dB (A).

⁶ Vibrationsniveau iht. EN 62841-4-1. Rapporterede data for vibrationsniveau har en typisk statistisk spredning (standardafvigelse) på en m/s². De angivne vibrationsdata gælder målinger, hvor maskinen er installeret med en specifik sværdlængde og den anbefalede kædetype. Hvis maskinen er installeret med en anden sværdlængde, kan vibrationsniveauet variere med maks. ± 1,5 m/s².

	T542i XP	T542i XPG
Bageste håndtag m/s ²	4,1	4,1
Savkæde/sværd		
Anbefalede sværdlængder, tommer/cm	30-40	30-40
Effektiv skærelængde, cm	28-38	28-38
Type af drivhjul/antal tænder	0,325"/7 (SP21G)0,325"/7 (SP21G)	0,325"/7 (SP21G)0,325"/7 (SP21G)
Maks. kædehastighed/(savE), m/s	24 (18)	24 (18)
Radiofrekvensdata for Bluetooth®		
Frekvensbånd, GHz	2,4-2,4835	2,4-2,4835
Udgangseffekt, maks. dBm 0	0	0

Tilbehør

Kombinationer af sværd og savkæde







Følgende skæredstyr er godkendt til Husqvarna T542i XP, T542i XPG.

Sværd				Savkæde		
Længde, tommer	Kædedeling, tommer	Sporbredde, mm	Maks. antal tænder, næsehjul	Type	Længde, drivled (nr.)	Begrænset kastilbøjelighed
12	0,325 mini	1,1	8T	Husqvarna SP21G	51	Ja
14					59	
16					64	

Opfyldningsudstyr og filevinkler

Brug af Husqvarna ryttermål giver dig de korrekte filevinkler. Vi anbefaler, at du altid bruger et Husqvarna ryttermål til at gendanne savkædens skarphed. Reservodelsnumrene fremgår af nedenstående tabel.

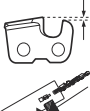
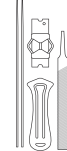
Hvis du ikke ved, hvilken savkæde du har på dit produkt, skal du kontakte din serviceforhandler.

							
SP21G	4,0 mm	60°	30°	0°	0,65 mm	5950046-01	5950047-01

Godkendte batterier til produktet

Bemærk: For maksimal ydelse af skæreudstyret Husqvarna anbefales det at bruge 1 af nedenstående godkendte batterier. Det er muligt at

anvende andre batterier, men ydelsen af skæreudstyret falder.

Batteri	BLi200X	BLi300	40-B220X	40-B330X
Type	Lithiumion	Lithiumion	Lithiumion	Lithiumion
Batterikapacitet, Ah	5,2	9,4	6,0	9,0
Nominel spænding, V	36	36	36	36
Vægt, kg	1,4	2,0	1,4	2,0

Godkendte batteriladere

Batterioplader	QC500
Indgangsspænding, V	100-240
Frekvens, Hz	50-60
Effekt, watt	500

Overensstemmelseserklæring

EU-overensstemmelseserklæring

Vi, **Husqvarna AB**, SE-561 82 Huskvarna, Sverige,
tlf.: +46-36-146500 erklærer under eneansvar, at det
pågældende produkt:

Beskrivelse	Batteridrevet kædesav til træpleje
Varemærke	Husqvarna
Type / model	T542i XP, T542i XPG
Identifikation	Serienumrene fra 2023 og fremefter

overholder følgende EU-direktiver og bestemmelser:

Regulativ	Beskrivelse
2006/42/EF	"vedrørende maskiner"
2014/30/EMC	"vedrørende elektromagnetisk kompatibilitet"
2011/65/EU	"vedrørende begrænsning af farlige stoffer"
2000/14/EF	"vedrørende støjemissioner til omgivelserne"
2014/53/EU	"vedrørende radioudstyr"

og at følgende standarder og/eller tekniske
specifikationer anvendes: EN 62841-1:2015/
A11:2022 (IEC 62841-1:2014), EN ISO
11681-2:2011+A1:2017, EN ISO 12100:2010,
EN 61000-6-3:2007+A1:2011+AC:2012, EN
61000-6-1:2007, EN IEC 63000:2018.

For produkter med Bluetooth®-funktion også: ETSI EN
301 489-1 v.1.9.2, ETSI EN 301 489-17 v.3.2.4, ETSI
EN 300 328 v.2.2.2.

Certifikatnumre: 0404/23/2585.

Udpeget organ: 0404, SMP Svensk Maskinprovning
AB, Box 4053, SE-904 03 Umeå, Sweden har foretaget
en EF-typegodkendelse i henhold til maskindirektivets
(2006/42/EF) artikel 12, pkt. 3b.

SMP Svensk Maskinprovning AB har også bekræftet
overensstemmelse med bilag V til Rådets direktiv
2000/14/EF.

Vedr. oplysninger om støjemission, se *Tekniske data på
side 59*.

Huskvarna, 2023-09-15

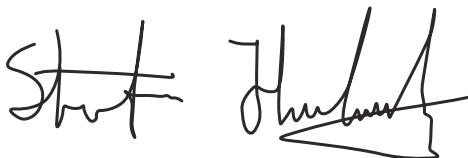

Stefan Holmberg, R&D Director, Technology
Management, Husqvarna AB.

Ansvarlig for teknisk dokumentation.



Registrerede varemærker

Bluetooth®-navnet og -logoerne er registrerede
varemærker tilhørende *Bluetooth SIG, inc.*, og al
Husqvarnas brug deraf sker på licens.

Sisällys

Johdanto.....	63	Kuljettaminen, säilyttäminen ja hävittäminen.....	88
Turvallisuus.....	65	Tekniset tiedot.....	89
Asentaminen.....	73	Lisävarusteet.....	90
Käyttö.....	74	Vaatimustenmukaisuusvakuutus.....	92
Huolto.....	80	Rekisteröidyt tavaramerkit.....	92
Vianmääritys.....	88		

Johdanto

Käyttötarkoitus

Tämä tuote on tarkoitettu ammattikäyttäjien puunhoitotöihin, kuten karsimiseen ja puiden leikkaamiseen osissa.

Huomautus: Kansalliset määräykset saattavat rajoittaa tuotteen käyttöä.

Tuotekuvas

Tämä laite on sähkömoottorilla toimiva moottorisaha.

Käytön aikaista turvallisuutta ja tehokkuutta kehitetään jatkuvasti. Lisätietoja saat huoltoliikkeestä.

Tuotteen kuvaus

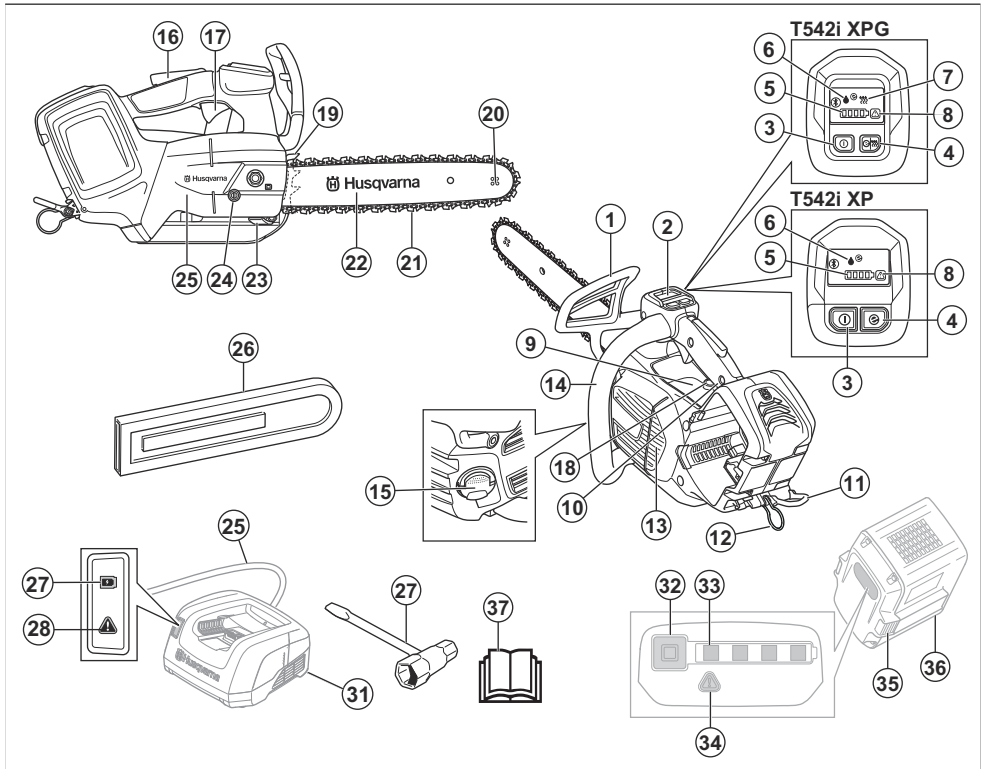

1. Takapotkusuojaus ja ketjujarru

2. Käyttöliittymä

3. Käynnistys-/pysäytyspainike
4. SavE-painike
5. Akun merkkivalo
6. Öljyn tason merkkivalo
7. Kahvan lämmityksen ilmaisin
8. Varoitusvalo
9. Huomio- ja varoistarra
10. Yläkahva
11. Hihnan kiinnityslenkki
12. Köyden kiinnityslenkki
13. Tuulettimen kotelo
14. Etukahva
15. Ketjuöljysäiliö
16. Käyttöliipaisimen varmistin
17. Käyttöliipaisin
18. Öljynsäätöruuvi
19. Kuorituki
20. Kärkipyörä
21. Teräketju
22. Terälevy
23. Ketjusieppo
24. Ketjun kiristysruuvi
25. Vetopyörän suojus
26. Terälevyn suojus
27. Lataustilan ilmaisin
28. Varoitusvalo
29. Virtajohto
30. Yhdistelmäavain
31. Akkulaturi (lisävaruste)
32. Painike, akun tila
33. Akun tila
34. Varoitusvalo
35. Akun vapautuspainike
36. Akku (lisävaruste)
37. Käyttöohje

Tuotteen symbolit



Vakava tapaturma- tai kuolemanvaara laitteen käyttäjälle tai muille henkilöille. Ole varovainen ja käytä tuotetta oikein. Lue käyttöohje huolellisesti ennen tämän laitteen käyttämistä ja varmista, että olet ymmärtänyt kaiken.



Käytä hyväksyttyä kypärää, kuulonsuojaimia ja silmäsuojaimia.



Tämä tuote täyttää voimassa olevien EY-direktiivien vaatimukset.

**UK
CA**

Tämä tuote täyttää sovellettavissa olevien UK-säädösten vaatimukset.



EU- (myös Uuden Etelä-Walesin lainsäädännön) ja UK-direktiivien ja -säädösten mukainen ympäristön melupäästökielppi. Tuotteen taattu äänentehotaso on määritelty kohdassa *Vaatimustenmukaisuusvakuutus sivulla 92* ja arvokilvessä.



Käytä hyväksyttyjä jalka- ja käsisuojaimia.



Käytä tuotetta molemmin käsin.



Varoitus! Jos terälevyn kärki osuu johonkin, tämä saattaa aiheuttaa takapotkun. Tällöin terälevy sinkoutuu käyttäjää kohti. Vakava loukkaantumisen tai kuoleman vaara.



Ketjujarru, kytketty (oikea). Ketjujarru, vapautettu (vasen).



Ketjun pyörimissuunnan merkki.



Terälevyn enimmäispituus.



Teräketjuöljy.



Nimellisjännite, V.



Tasavirta.

IPX4

Suojattu roiskevalta vedeltä.



Ympäristömerkintä. Laitetta tai sen pakkausta ei saa hävittää kotitalousjätteen mukana. Vie se asianmukaiseen sähkö- ja elektroniikkalaitteiden keräyspisteeseen.



Jos tuotteessa on langaton *Bluetooth®*-tekniikka: Tuotteen nimitarraan on merkitty Bluetooth®-symboli. Katso kohdasta *Langaton Bluetooth®-tekniikka sivulla 74*.



yyyyywwxxxxx

Tämä saha on tarkoitettu vain henkilöille, joilla on erityinen puunhoidon koulutus. Katso käyttöohje!

Tyypikilvessä tai lasermerkinnässä näkyy sarjanumero, jossa **yyyy** on valmistusvuosi ja **ww** on valmistusviikko.

Huomautus: Muita laitteen symboleita/tarroja tarvitaan joillakin markkina-alueilla ilmaisemaan sertifiointivaatimuksia.

Symboli käyttöohjekirjassa

Seuraavaa symbolia käytetään vain tämän käyttöohjekirjan kuvissa.



Varoitus! Jos terälevyn kärki osuu johonkin, tämä saattaa aiheuttaa takapotkun. Tällöin terälevy sinkoutuu käyttäjää kohti. Vakava tapaturma- tai hengenvaara.

Turvallisuus

Turvallisuusmääritelmät

Varoituksia, huomioita ja huomautuksia käytetään, kun jotakin käyttöohjeen osaa halutaan erityisesti korostaa.



VAROITUS: Tätä käytetään, jos käyttöohjeen noudattamatta jättämisestä voi seurata käyttäjän tai sivullisen vamma tai kuolema.



HUOMAUTUS: Tätä käytetään, jos käyttöohjeen noudattamatta jättämisestä voi seurata koneen, muiden materiaalien tai ympäristön vaurioituminen.

Huomautus: Tätä käytetään tietyissä tilanteissa tarvittavien lisätietojen antamiseen.

Akun ja/tai akkulaturin symbolit



Vie tämä laite asianmukaiseen sähkö- ja elektroniikkalaitteiden keräyspisteeseen. (Koskee ainoastaan Eurooppaa)



Vikaturvallinen muuntaja.



Käytä ja säilytä akkulaturia ainoastaan sisätiloissa.



Kaksoiseristys.

Tuotteen vaurioituminen

Emme ole vastuussa tuotteen vaurioitumisesta, jos:

- tuote on korjattu virheellisesti
- tuotteen korjaamiseen on käytetty muita kuin valmistajan omia tai sen hyväksymiä osia
- tuotteessa on muu kuin valmistajan oma tai sen hyväksymä lisävaruste
- tuotetta ei ole korjattu valtuutetussa huoltopisteessä tai hyväksytyllä asiantuntijalla.

Koneen yleiset turvaohjeet



VAROITUS: Lue kaikki tämän koneen mukana tulevat turvaohjeet, ohjeet, kuvat ja tekniset tiedot. Alla olevien ohjeiden noudattamatta jättäminen voi johtaa sähköiskuun, tulipaloon ja/tai vakavaan tapaturmaan.

- **Säästä kaikki varoitukset ja ohjeet tulevaa käyttöä varten.** Termillä "kone" tarkoitetaan varoituksissa verkkosähköllä toimivaa (johdollista) konetta tai akkukäyttöistä (johdotonta) konetta.

Työalueen turvallisuus

- **Pidä työalue siistinä ja hyvin valaistuna.** Sotkuiset tai hämärät alueet altistavat onnettomuuksille.
- **Älä käytä koneita räjähdysriskissä ympäristöissä,** kuten herkästi syttyvien nesteiden, kaasujen tai

pölyn läheisyydessä. Koneet luovat kipinöitä, jotka voivat sytyttää pölyn tai höyryt.

- **Pidä lapset ja sivulliset kaukana konetta käytettäessä.** Häiriöt voivat saada sinut menettämään koneen hallinnan.

Sähköturvallisuus

- **Koneen liitinpistokkeen on sovittava pistorasiiaan.** Älä koskaan muuta pistoketta millään tavoin. Älä käytä mitään pistokesovittimia maadoitettujen koneiden kanssa. Alkuperäiset pistokkeet ja sopivat pistorasiat vähentävät sähköiskun vaaraa.
- **Varo koskettamasta maadoitettuja pintoja, kuten putkia, pattereita, liesiä ja jääkaappeja.** Sähköiskun riski kasvaa, jos käyttäjän kehoon kohdistuu maadoitus.
- **Suojaa koneet sateelta ja kosteudelta.** Veden pääseminen koneeseen lisää sähköiskun vaaraa.
- **Älä vahingoita johtoa.** Älä koskaan käytä johtoa koneen kantamiseen, vetämiseen tai irrottamiseen pistorasiasta. Pidä johto etäällä lämmönlähteistä, öljystä, terävistä reunoista ja liikkuvista osista. Vahingoittuneet tai sotkeutuneet johdot lisäävät sähköiskun vaaraa.
- **Jos käytät konetta ulkona, käytä vain ulkokäyttöön sopivia jatkojohtoja.** Ulkokäyttöön sopivan johdon käyttäminen vähentää sähköiskun vaaraa.
- **Mikäli koneen käyttämistä kosteassa ei voida välttää, on käytettävä virtalähdettä, jossa on vikavirtasuojakytkin (RCD).** Vikavirtasuojakytkimen käyttö vähentää sähköiskun vaaraa.

Henkilökohtainen turvallisuus

- **Pysy valppaana, katso mitä teet ja käytä tervettä järkeä konetta käytettäessä.** Älä käytä konetta väsyneenä tai huumeiden, alkoholin tai lääkeaineiden vaikutuksen alaisena. Hetken epähuomio koneita käytettäessä voi johtaa vakavaan henkilövahinkoon.
- **Käytä henkilökohtaisia suojavarusteita.** Käytä aina suojalaseja. Hengityssuojain, luistamattomat turvakengät, kypärä, kuulonsuojaimet ja muut suojavarusteet niitä vaativissa oloissa käytettyinä vähentävät henkilövahinkoja.
- **Estä tahaton käynnistys.** Varmista, että työkalun virta on katkaistu ennen työkaluun tarttumista, sen kantamista tai sen kytkemistä virtalähteeseen ja/tai akkuun. Koneiden kantaminen sormi kytkimellä tai virran kytkeminen koneeseen, kun kytkin on käyttöasennossa, altistaa onnettomuuksille.
- **Irrota mahdolliset säätöavaimet ennen virran kytkemistä koneeseen.** Koneen pyöriivään osaan kiinnitetty avain voi aiheuttaa henkilövahingon.
- **Älä kurota.** Säilytä aina tukeva asento ja tasapaino. Tämä mahdollistaa koneen paremman hallinnan odottamattomissa tilanteissa.
- **Pukeudu oikein.** Älä käytä löysästi istuvia vaatteita tai koruja. Pidä hiukset ja vaatteet etäällä liikkuvista

osista. Löysät vaatteet, korut tai pitkät hiukset voivat tarttua liikkuviin osiin.

- **Jos käytettävissä on kytkentämahdollisuus pölynerottimelle, varmista, että se kytketään ja että sitä käytetään oikein.** Pölynpoiston käyttö voi vähentää pölyyn liittyviä riskejä.
- **Vaikka olisit käyttänyt työkaluja usein ja tuntisit ne hyvin, muista aina ottaa huomioon työkalun turvamaääräykset.** Huolimaton toiminta voi johtaa sekunnin murto-osissa vakaviin loukkaantumisiin.

Koneen käyttö ja huolto

- **Älä pakota konetta.** Käytä käyttötarkoitukseen sopivaa konetta. Oikea kone tekee työn paremmin ja turvallisemmin nopeudella, jota varten se on suunniteltu.
- **Älä käytä konetta, jos virtaa ei voi katkaista virtakytkimellä.** Mikä tahansa kone, jota ei voi hallita virtakytkimellä, on vaarallinen, ja se pitää korjata.
- **Irrota pistoke pistorasiasta ja/tai akku koneesta, mikäli mahdollista, ennen kuin teet mitään säätöjä, vaihdat lisävarusteita tai varastoit konetta.** Nämä varotoimenpiteet estävät koneen käynnistymisen vahingossa.
- **Varastoi käyttämättömät koneet pois lasten ulottuvilta äläkä anna henkilöiden, jotka eivät tunne konetta tai näitä ohjeita, käyttää konetta.** Koneet ovat vaarallisia taitamattomien käyttäjien käsissä.
- **Pidä koneet ja lisävarusteet hyvässä kunnossa.** Tarkista, että liikkuvat osat eivät ole pois paikoiltaan tai juuttuneet ja että mikään osa ei ole murtunut. Tarkista myös kaikki muut tekijät, jotka voivat vaikuttaa koneen toimintaan. Jos kone on vahingoittunut, korjauta se ennen käyttöä. Monet onnettomuudet johtuvat huonosti huolletusta koneesta.
- **Pidä leikkaustyökalut terävinä ja puhtaina.** Oikein huolletut leikkaustyökalut, joiden leikkausreunat ovat terävät, eivät juutu kiinni niin helposti ja ovat helpommin hallittavissa.
- **Käytä konetta, lisävarusteita, teriä jne. näiden ohjeiden mukaisesti ottaen huomioon työskentelyolosuhteet ja suoritettavan työn laadun.** Koneen käyttäminen ennakoituista poikkeavissa olosuhteissa voi johtaa vaaratilanteeseen.
- **Pidä kahvat ja tarttumapinnat kuivina, puhtaina ja öljyttöminä sekä puhtaana vaselinista.** Liukkaat kahvat ja tarttumapinnat eivät mahdollista työkalun turvallista käsittelyä ja hallintaa odottamattomissa tilanteissa.

Akkukäyttöisten työkalujen käyttö ja huolto

- **Lataa akku ainoastaan valmistajan tarkoitukseen nimeämällä laturilla.** Tietynlaiseen akustoon soveltuva laturi voi aiheuttaa tulipalon vaaran, jos sitä käytetään toisenlaisen akuston lataamiseen.
- **Käytä koneissa ainoastaan niille tarkoitettuja akkuja.** Muunlaisten akkujen käyttö voi aiheuttaa tapaturmian tulipalon vaaran.

- **Kun akkua ei käytetä, pidä se etäällä metalliesineistä, kuten paperiliittimistä, kolikoista, avaimista, nauloista, ruuveista tai muista pienistä metalliesineistä, jotka saattavat aiheuttaa kosketuksen liitinten välillä.** Akkuliitinten saattaminen keskenään oikosulkuun voi aiheuttaa palovammoja tai tulipalon.
- **Akusta voi tihkua nestettä väärissä olosuhteissa. Vältä kosketusta akkunesteeseen. Jos akkunestettä joutuu iholle, huuhtelee ihoa lue vedellä. Jos neste joutuu kosketuksiin silmien kanssa, ota myös yhteys lääkäriin.** Akkuneste voi aiheuttaa ihoärsytystä tai palovammoja.
- **Älä käytä vaurioitunutta tai muutettua akkua tai työkalua.** Jos tuotteessa käytetään vaurioituneita tai muutettuja akkuja, tuote ei välttämättä toimi asianmukaisesti. Seurauksena saattaa olla tulipalo, räjähdys tai tapaturma.
- **Älä altista akkua tai työkalua tulelle tai korkeille lämpötiloille.** Koneen altistuminen tulelle tai yli 130 °C:n lämpötilalle voi aiheuttaa räjähdyksen.
- **Noudata kaikkia latausohjeita äläkä lataa akkua tai työkalua ohjeissa määritetyn lämpötila-alueen ulkopuolella.** Akun lataaminen väärin tai sallituista lämpötiloista poikkeavissa olosuhteissa voi vahingoittaa akkua ja lisätä tulipaloriskiä.

Huolto

- **Anna koneen korjaaminen pätevän korjaajan tehtäväksi. Koneessa saa käyttää vain täysin samanlaisia varaosia.** Näin taataan, että koneen käyttöturvallisuus säilyy ennallaan.
- **Älä koskaan huolla vahingoittuneita akkuja.** Akkuja saavat huoltaa vain valmistaja ja valtuutetut palveluntarjoajat.

Moottorisahan yleiset turvallisuusvaroitukset

- **Pidä kaikki ruumiinosat poissa teräketjun luota, kun moottorisaha on käynnissä. Ennen kuin käynnistät moottorisahan, varmista, ettei teräketju osu mihinkään.** Hetken huolimattomuus moottorisahaa käytettäessä voi aiheuttaa vaatteiden tai kehon osien tarttumisen teräketjuun.
- **Pidä moottorisaha aina tukevassa otteessa oikea käsi takakavassa ja vasen käsi etukavassa.** Moottorisahan pitäminen kädet päinvastaisessa asennossa lisää henkilövahingon riskiä, joten sitä ei pidä tehdä koskaan.
- **Pitele moottorisahaa vain eristetystä tarttumapinnasta, koska teräketju voi osua pilottettuihin johtoihin.** Jos teräketju osuu jännitteeseen johtoon, moottorisahan paljaat metalliosat tulevat jännitteiseksi ja käyttäjä voi saada niistä sähköiskun.
- **Käytä suojalaseja. Lisäsuojasta korville, päälle, käsille ja jaloille suositellaan.** Asianmukainen suojavarustus pienentää lentävistä roskista tai teräketjun tahattomasta koskettamisesta aiheutuvien henkilövahinkojen riskiä.

- **Älä käytä sahaa tikkailla, katolla tai epävakaa alustalla.** Tällainen sahan käyttö voi aiheuttaa vakavan henkilövahingon.
- **Varo takaisinlammahdusta, kun sahaat jännityksessä olevaa oksaa.** Kun puun kuitujen jännitys vapautuu, jännittynyt oksa voi osua käyttäjään ja/tai heittää moottorisahaa hallitsemattomasti.
- **Kanna moottorisahaa etukavasta virta katkaistuna ja pois päin kehostasi. Kun kuljetat moottorisahaa tai viet sen varastoon, käytä aina terälevyn suojusta.** Moottorisahan asianmukainen käsittely pienentää tahattoman, pyöriivään teräketjuun kosketuksen riskiä.
- **Noudata voitelua, ketjun kiristystä sekä terälevyn ja -ketjun vaihtoa koskevia ohjeita.** Virheellisesti kiristetty tai voideltu teräketju voi joko katketa tai kasvattaa takapotkun riskiä.
- **Sahaa vain puuta. Älä käytä moottorisahaa muihin kuin asianmukaisiin tarkoituksiin.** Älä sahaa esimerkiksi metallia, muovia, kiveä tai muita kuin puisia rakennusmateriaaleja. Moottorisahan käyttö muihin kuin sille tarkoitettuihin tehtäviin voi aiheuttaa vaaratilanteen.
- **Tätä moottorisahaa ei ole tarkoitettu puiden kaatamiseen.** Moottorisahan käyttö muihin kuin sille tarkoitettuihin tehtäviin voi aiheuttaa käyttäjän tai sivullisten vakavan loukkaantumisen.
- **Noudata kaikkia ohjeita, kun irrotat juuttunutta ainesta tai varastoit tai huollat moottorisahaa. Varmista, että ytkin on OFF-asennossa ja akku irrotettu.** Moottorisahan käynnistäminen vahingossa juuttunutta ainesta irrottaessa tai laitetta huoltaessa voi johtaa vakavaan henkilövahinkoon.

Takapotkun syyt ja keinot sen estämiseen

Terälevyn kärjen osuminen esineeseen tai puun sulkeutuminen ja teräketjun sahausuraan puristuksiin jääminen voi aiheuttaa takapotkun. Joissakin tilanteissa kärjen osuminen voi aiheuttaa äkillisen vastareaktion, jolloin terälevy sinkoutuu ylöspäin ja kohti käyttäjää. Jos moottorisahan terälevyn yläosa jää puristuksiin, terälevy voi työntyä nopeasti taakse kohti käyttäjää. Kumpi tahansa näistä reaktioista voi aiheuttaa sahan hallinnan menettämisen, minkä seurauksena voi olla vakava loukkaantuminen. Älä luota yksinomaan sahaan asennettuihin turvalaitteisiin. Moottorisahan käyttäjän tulee suorittaa useita toimenpiteitä, joilla pyritään estämään tapaturmat tai loukkaantumiset sahaustöiden yhteydessä. Takapotku johtuu moottorisahan virheellisestä käytöstä ja/tai virheellisistä toimintatavoista tai olosuhteista, ja se voidaan välttää alla kuvatuilla asianmukaisilla varotoimilla:

- **Säilytä pitävä ote sahan siten, että peukalot ja etusormet ympäröivät moottorisahan kahvat ja moottorin kädet ovat sahan päällä, ja pidä kehosi ja käsivartesi asennossa, jossa pystyt vastaanottamaan takapotkuvoimat.** Käyttäjän voi hallita takapotkuvoimat, jos ryhtyy asianmukaisiin varotoimiin. Älä päästä irti moottorisahasta.

- **Älä kurkota liian kauas, äläkä koskaan saaha olkapäätaason yläpuolelta.** Tämä auttaa estämään tahatonta kärkikosketusta ja mahdollistaa paremman moottorisahan hallinnan odottamattomissa tilanteissa.
- **Käytä ainoastaan valmistajan määrittämiä varaterälevyjä ja -ketjuja.** Väärien varaterälevyjen ja -teräketjujen käytöstä voi seurata teräketjun katkeaminen ja/tai takapotku.
- **Noudata valmistajan ohjeita teräketjun viilaukseen ja kunnossapitoon.** Syvyyden säädön korkeuden laskeminen voi lisätä takapotkua.

- Tähän tuotteeseen liittyy merkittävä hallinnan menettämisen vaara. Tuotteen käyttö puussa on sallittu ainoastaan henkilöille, jotka ovat saaneet erityiskoulutusta sahaamisesta ja työskentelytekniikasta. Käyttäjällä on oltava vaadittava turvavarustus, kuten nostokori, köydet ja turvavaljaat. Tavallisia moottorisahan suositteluaan kaikkiin sahaustöihin maan tasolla.
- Noudata sahaamista ja työskentelytekniikoita koskevia ohjeita loukkaantumisriskin vähentämiseksi. Älä työskentele puussa, jos et ole saanut siihen erityiskoulutusta. Tämä koulutus kattaa turvalliset kiipeämistavat ja työasennot. Opettele käyttämään turvavarusteita, kuten valjaita, köysiä, hihnoja, tolppakenkiä ja jousihakojia.
- Älä saaha terälevyn kärjessä olevalla takapotkusektorilla.
- Älä koske pyörivään teräketjuun. Se voi aiheuttaa vakavia vammoja tai johtaa kuolemaan.
- Älä yritä ottaa kiinni putoavia paloja, äläkä saaha, jos käytössä on vain yksi turvaköysi. Käytä aina kahta turvaköyttä.
- Nosta kuulosuojaimet pois korviltasi heti saauksen jälkeen kriittisen kaatovaiheen aikana, jotta kuulet äänet ja varoitukset.
- Varmista ennen tuotteen käyttöä, että ymmärrät, mitä takapotku tarkoittaa ja miten se voidaan estää. Katso kohdasta *Tietoa takapotkusta sivulla 75 ja Yleisiä kysymyksiä takapotkusta sivulla 76*.
- Älä käytä tuotetta, akkua tai akkulaturia, joka on vahingoittunut tai joka ei toimi asianmukaisesti.
- Älä käytä tuotetta ollessasi väsynyt tai sairas tai jos olet alkoholin, huumausainien tai lääkkeiden vaikutuksen alaisena. Älä käytä tuotetta, jos olosuhteet vaikeuttavat näkökykyäsi, vireytesi, harkintakykyäsi tai kehosi hallintaa. Uupumisen riski kasvaa ennen työjakson päättymistä.
- Älä koskaan käynnistä moottorisahaan, jos terälevy, teräketju ja kaikki suojukset ei ole asennettu oikein. Muussa tapauksessa vetopyörä voi irrota ja aiheuttaa vakavia henkilövahinkoja. Katso kohdasta *Asentaminen sivulla 73*.
- Joskus lastut jumittuvat kytkinkoteloon ja saavat teräketjun jumittumaan. Pysäytä aina moottori ennen puhdistusta.

SÄILYTTÄ NÄMÄ OHJEET TALLESSA.

Yleiset turvaohjeet



VAROITUS: Lue seuraavat varoitusohjeet ennen koneen käyttämistä.

- Tämä laite on vaarallinen työkalu, jos sitä käytetään huolimattomasti tai väärin. Tämä laite voi aiheuttaa käyttäjälle tai sivullisille vakavia vahinkoja tai kuoleman. On erittäin tärkeää, että luet ja ymmärrät tämän käyttöohjeen sisällön.
- Älä tee laitteeseen muutoksia, joita valmistaja ei ole hyväksynyt. Älä koskaan käytä laitetta, johon joku toinen on tehnyt muutoksia. Käytä aina alkuperäisiä lisävarusteita. Muut kuin valmistajan hyväksymät muutokset laitteeseen voivat aiheuttaa vakavia vahinkoja tai kuoleman käyttäjälle tai sivullisille.
- Teräketjujohjuurujen ja sahanpurun pitkäaikainen hengittäminen voi aiheuttaa terveysongelmia.
- Kone muodostaa käytön aikana sähkömagneettisen kentän. Kenttä saattaa joissakin olosuhteissa häiritä aktiivisten tai passiivisten lääketieteellisten implanttien toimintaa. Jotta vakavilta vahingoilta tai kuolemalta vältytään, lääkinnällisiä implanteja käyttävien henkilöiden kannattaa neuvotella lääkärin ja lääkinnällisen implantin valmistajan kanssa ennen tämän laitteen käyttämistä.

Turvallisuusohjeet käyttöä varten



VAROITUS: Lue seuraavat varoitukset ennen tuotteen käyttöä.

- Tämän käyttöohjekirjan tiedot eivät koskaan voi korvata alan ammattilaisten osaamista ja kokemusta. Jos et ole varma siitä, miten tuotetta käytetään, käänny kokeneen ammattilaisen puoleen.
- Ota yhteyttä huoltoliikkeeseen tai Husqvarnaan, jos tuotteen käytöstä on jotain kysyttävää. Kerromme sinulle, miten tuotetta käytetään oikein ja turvallisesti. Moottorisahan käyttöön kannattaa hankkia koulutusta. Jälleenmyyjäsi, metsäopistot tai kirjastot voivat antaa tietoja saatavilla olevista koulutusmateriaaleista ja kursseista.

- Varmista, että muut ihmiset tai eläimet eivät pääse osumaan tuotteeseen tai vaarantamaan tuotteen hallintaa.

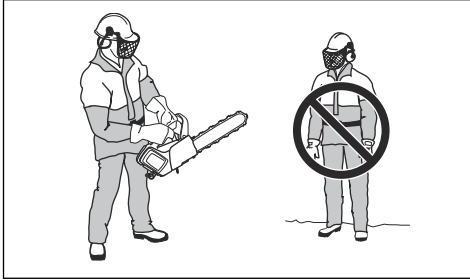

- Jos olet huolimaton, takapotkun vaara kasvaa. Jos terälevyn takapotkusektori osuu vahingossa oksaan, puuhun tai muihin esineisiin, tämä saattaa aiheuttaa takapotkun.
- Älä pitele tuotetta yhdellä kädellä. Laitetta ei voi hallita turvallisesti yhdellä kädellä.
- Pidä moottorisaha tukevassa otteessa oikea käsi yläkavassa ja vasen käsi etukavassa. Peukaloiden ja sormien on oltava kahvan ympärillä. Tämä pienentää takapotkun vaikutusta, ja tuote pysyy hallinnassasi. Älä irrota käsiä kahvoista!

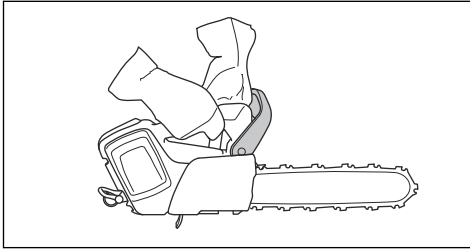

- Pidä jalat vakaassa asennossa ja varmista, ettei teräketju osu mihinkään.
- Älä käytä tuotetta olkapäiden yläpuolella, äläkä yritä sahata terälevyn kärjellä.

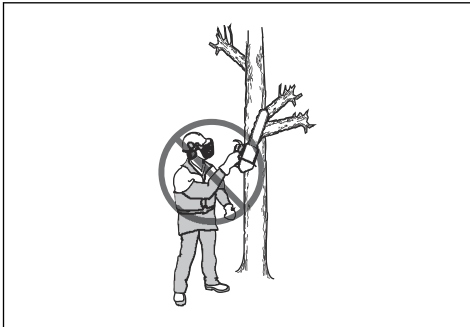

- Älä kokeile karsimista, jos et ole saanut siihen erityiskoulutusta.

- Tärinä lisääntyy, jos sahaa väärällä tai väärin teroitettulla terävarustuksella. Lehtipuiden kaltaisten koviin puulajien sahaus aiheuttaa enemmän tärinää kuin havupuiden kaltaisten pehmeiden puulajien sahaus.

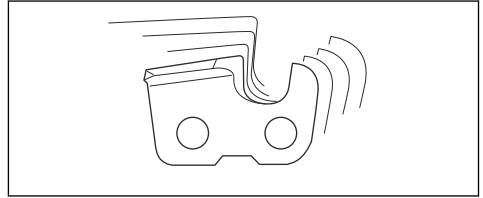

- Liiallinen altistuminen tärinälle saattaa aiheuttaa verisuoni- tai hermovaurioita verenkiertohäiriöistä kärsiville henkilöille. Kääny lääkäriin puoleen, jos havaitset oireita, jotka voivat liittyä liialliseen tärinäaltistukseen. Esimerkkejä tällaisista oireista ovat puutumiset, tunnottomuus, kutinat, pistelyt, kipu, voimattomuus tai heikkous, ihon värin tai pinnan muutokset. Näitä oireita esiintyy tavallisesti sormissa, käsissä tai ranteissa etenkin kylmällä säällä.
- Vältä tilanteita, joissa et katso taitojesi riittävän.
- On mahdollonta kuvata kaikkia mahdollisia tilanteita, joita tuotteen käytössä voi ilmetä. Ole aina varovainen ja käytä tervettä järkeä.



- Käytä akku -10–40 °C:n lämpötilassa.

Henkilönsuojaimet



VAROITUS: Lue seuraavat varoitukset ennen tuotteen käyttöä.



- Suurin osa moottorisaha käytettäessä sattuvista onnettomuuksista tapahtuu teräketjun osuessa käyttäjään. Käytä hyväksytyä henkilökohtaista

suojavarustusta käytön aikana. Henkilökohtaiset suojavarusteet eivät estä vammoja täysin, mutta ne lieventävät niitä onnettomuustilanteessa. Pyydä huoltoliikettäsi suositttelemaan asianmukaisia varusteita.

- Vaatteiden on oltava vartalonmyötäiset, mutta ne eivät saa rajoittaa liikkumista. Tarkista henkilönsuojainten kunto säännöllisesti.
- Käytä hyväksyttyä suojakypärää.
- Käytä hyväksytyjä kuulonsuojaimia. Pitkäaikainen altistuminen melulle saattaa aiheuttaa pysyviä kuulovaurioita.
- Käytä hyväksytyjä suojalaseja tai kasvovisiiriä, jotta sinkoavien kappaleiden aiheuttama tapaturmien vaara olisi pienempi. Tuote voi saada puulastujen ja pienten puunpalojen kaltaiset kappaleet sinkoutumaan ympäristöön suurella voimalla. Ne voivat aiheuttaa vakavia vahinkoja, etenkin silmille.
- Käytä viiltosuojattuja käsineitä.
- Käytä viiltosuojattuja housuja.
- Käytä viiltosuojattuja, teräksisellä varvassuojalla ja luistamattomalla pohjalla varustettuja saappaita.
- Pidä ensiapupakkausta aina mukana.
- Kipinöintivaara. Pidä palosammutusvälineet ja lapio lähistöllä metsäpalojen ehkäisemistä varten.

Tuotteen turvalaitteet



VAROITUS: Lue seuraavat varoitukset ennen tuotteen käyttöä.

- Älä käytä tuotetta vahingoittuneiden tai viallisten turvalaitteiden kanssa.
- Tarkasta turvalaitteet säännöllisesti. Katso kohdasta *Laitteen turvalaitteiden huolto ja tarkistukset sivulla 80*.
- Jos turvalaitteet ovat vahingoittuneet tai eivät toimi oikein, ota yhteys Husqvarna-huoltoliikkeeseen.

Käyttöpaneelin toiminnot (T542i XP)

Käyttöpaneelissa on käynnistys-/pysäytyspainike, SavE-painike, akun tilan merkkivalo ja varoitusmerkkivalo. Varoitusvalo vilkkuu, jos ketjujarru on kytketty tai laite on vaarassa ylikuormittua. Ylikuormitussuoja pysäyttää tuotteen hetkellisesti ja estää sen käytön, kunnes lämpötila laskee. Jos varoitusvalo palaa jatkuvasti, käänny huoltoliikkeen puoleen.

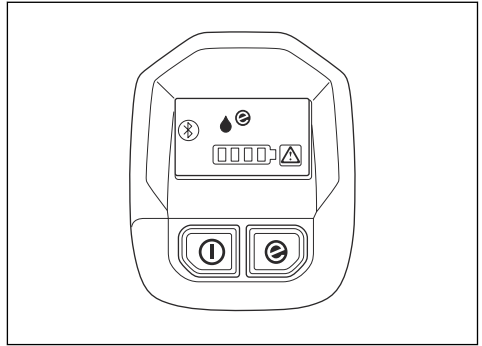

Lisätietoja käyttöpaneelista on kohdassa *Tuotteen kuvaus sivulla 63*.

Käyttöpaneelin toiminnot (T542i XPG)

Käyttöpaneelissa on käynnistys-/pysäytyspainike, SavE-painike, akun tilan merkkivalo, öljytason merkkivalo, kahvojen lämmityksen merkkivalo ja varoitusmerkkivalo. Varoitusvalo vilkkuu, jos ketjujarru on kytketty tai laite on vaarassa ylikuormittua. Ylikuormitussuoja pysäyttää tuotteen hetkellisesti ja estää sen käytön, kunnes lämpötila laskee. Jos varoitusvalo palaa jatkuvasti, käänny huoltoliikkeen puoleen.

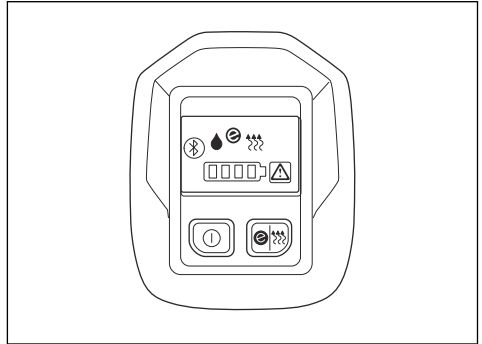

Lisätietoja käyttöpaneelista on kohdassa *Tuotteen kuvaus sivulla 63*.

Automaattinen pysäytys

Laitteessa on automaattinen pysäytystoiminto, joka pysäyttää laitteen, jos sitä ei käytetä kolmeen minuuttiin.

Huomautus: Jos ketjujarru on kytketty, laite pysyy toiminnassa 30 minuuttia.

Takapotkusuojuksella varustettu ketjujarru

Laitteessa on ketjujarru, joka pysäyttää ketjujarrun takapotkun sattuessa. Ketjujarru vähentää

onnettomuusriskiä, mutta vain sinä voit estää onnettomuudet.



VAROITUS: Vältä tilanteita, joihin liittyy takapotkuvaara. Ole varovainen laitetta käyttäessäsi ja varmista, että terälevyn takapotkusektori ei osu mihinkään.

Ketjujarru kytetään päälle joko vasemmalla kädellä tai automaattisella pysäytystoiminnolla. Kytke ketjujarru käsin päälle työntämällä takapotkusuojusta eteenpäin. Tämä liike käynnistää jousikuormitteisen mekanismin, joka pysäyttää vetopyörän.

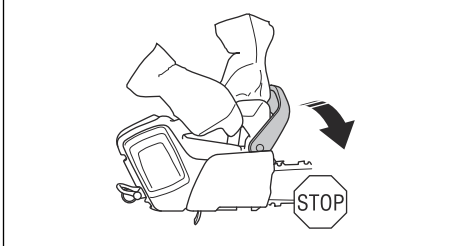

Kytke ketjujarru pois päältä vetämällä takapotkusuojusta taaksepäin.

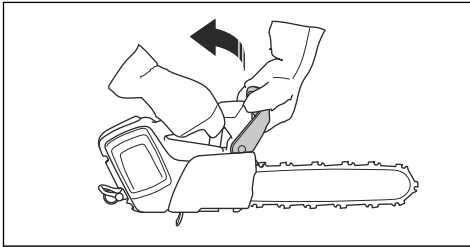

Ketjujarrun kytkemistapa on suhteessa takapotkun voimaan ja laitteen asentoon. Jos takapotku on huomattavan voimakas takapotkusektorin ollessa mahdollisimman kaukana käyttäjästä, automaattinen pysäytystoiminto kytkee ketjujarrun. Jos takapotku on lievä tai takapotkusektori on lähempänä käyttäjää, ketjujarru kytetään päälle vasemmalla kädellä.

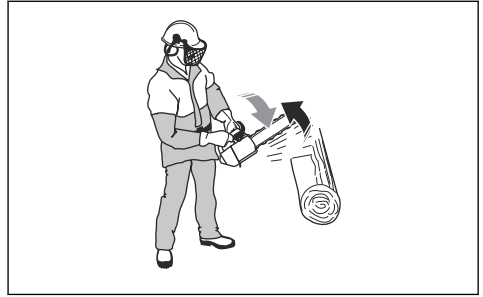

Käytä ketjujarrua seisontajarruna, kun käynnistät laitetta tai siirät sitä lyhyitä matkoja. Tällöin teräketju ei pääse osumaan käyttäjään tai sivullisiin.

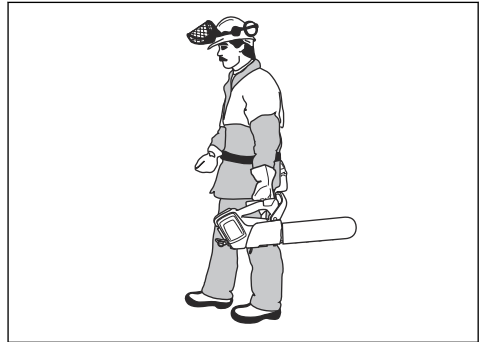

Takapotku voi olla salamannopea ja erittäin voimakas. Useimmat takapotkut ovat heikkoja, eivätkä ne aina kytke ketjujarrua. Mikäli takapotku tapahtuu sahan käytön aikana, pidä lujasti kiinni kahvoista, äläkä päästä irti.

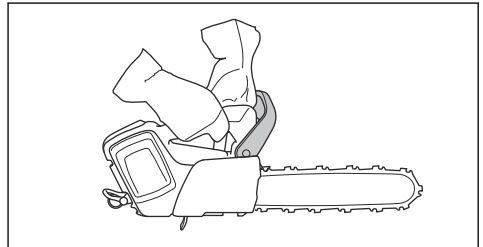

Takapotkusuojus pienentää myös teräketjuun osumisen riskiä, jos ote irtoaa etukahvasta.

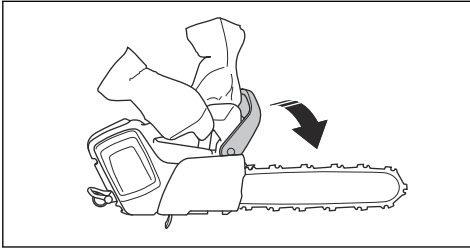

Kaatoasennossa ketjujarrua ei voi kytkeä käsin. Tässä asennossa ketjujarrun voi kytkeä päälle ainoastaan automaattisella pysäytystoiminnolla.

Käyttöliipaisimen varmistin

Käyttöliipaisimen varmistin estää tahattoman käyttöliipaisimen käytön. Kun painat käyttöliipaisimen varmistinta eteenpäin (A) ja sitten käyttöliipaisimen varmistinta päin kahvaa (B), käyttöliipaisin (C) vapautuu. Kun irrotat otteen kahvasta, sekä käyttöliipaisin että varmistin palautuvat lähtöasentoonsa.

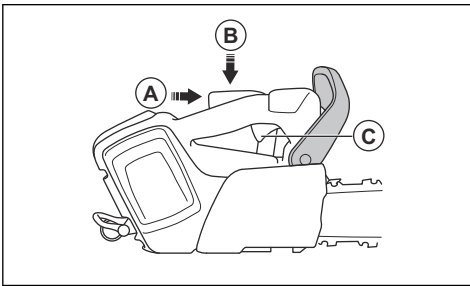

Ketjusieppo

Jos teräketju katkeaa tai irtoaa, se jää ketjusieppoon. Jos ketjun kireys on sopiva, riski pienenee. Riskiä voi pienentää myös oikeaoppisilla terälevyn ja -ketjun huoltotoimenpiteillä. Katso ohjeet kohdista *Asentaminen sivulla 73* ja *Huolto sivulla 80*.

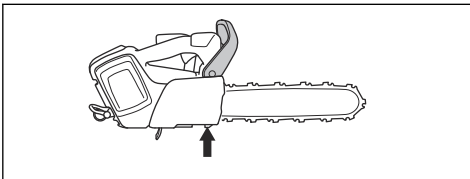

Turvaohjeet huoltoa varten



VAROITUS: Lue seuraavat varoitusohjeet ennen laitteen huoltamista.

- Irrota akku ennen laitteen huoltoa, muita tarkistuksia tai kokoamista.
- Käyttäjän on huolehdittava ainoastaan tässä käyttöohjekirjassa kuvatuista korjaus- ja huoltotoimista. Anna huoltoliikkeen tehdä suuremmat korjaus- ja huoltotoimet.
- Älä pese akkua tai akkulaturia vedellä. Vahvat pesuaineet voivat vaurioittaa muovia.
- Laitteen huoltamatta jättäminen lyhentää sen käyttöikää ja lisää onnettomuusriskiä.
- Laitteen huolto- ja korjaustyöt, erityisesti laitteen turvalaitteille tehtävät työt, vaativat erityiskoulutusta. Jos kaikkia käyttöohjekirjassa lueteltuja tarkastuksia ei huollon jälkeen voida suorittaa hyväksytysti, vie laite huoltoliikkeeseen. Siellä laitteesi huolletaan ja korjataan ammattimaisesti.
- Käytä vain alkuperäisiä varaosia.

Terälaiteiden turvaohjeet



VAROITUS: Lue seuraavat varoitusohjeet ennen koneen käyttämistä.

- Käytä ainoastaan hyväksytyjä terälevyn ja teräketjun yhdistelmiä ja viilausvarusteita. Katso ohjeet kohdasta *Lisävarusteet sivulla 90*.
- Käytä suojakäsineitä, kun käytät tai huollat teräketjua. Myös liikkumaton teräketju voi aiheuttaa vahinkoja.
- Huolehdi leikkuuhammastuksen oikeasta teroituksesta. Noudata ohjeita ja käytä suositeltua viilanohjainta. Vaurioitunut tai väärin teroitettu teräketju lisää onnettomuusvaaraa.

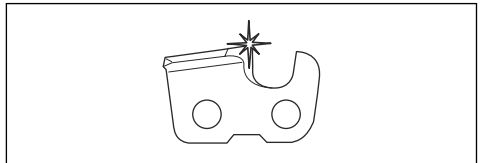

- Pidä syvyyden säätö oikeana. Noudata ohjeita ja käytä suositeltua syvyyden säätöasetusta. Liian suuri syvyyden säätöasetus lisää takapotkun vaaraa.

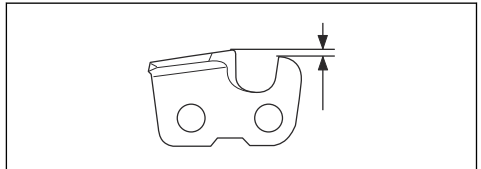

- Varmista, että teräketju on oikein kiristetty. Jos teräketju ei ole kireällä terälevyä vasten, teräketju voi irrota. Teräketjun väärä kireys lisää terälevyn,

teräketjun ja ketjun vetopyörän kulumista. Katso
Lisävarusteet sivulla 90.

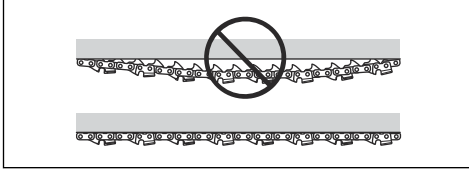

- Huolla terälaitteet säännöllisesti ja voitele ne asianmukaisesti. Jos teräketjua ei ole voideltu kunnolla, terälevyn, teräketjun ja ketjun vetopyörän kulumisvaara kasvaa.

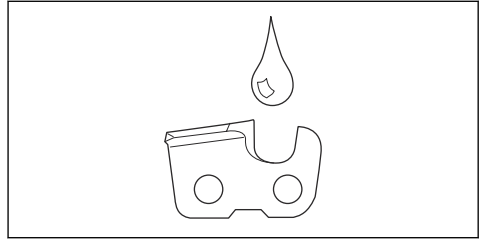

Asentaminen

Terälevyn ja teräketjun asennus



VAROITUS: Irrota aina akku ennen asentamista tai laitteen huoltamista.

1. Vapauta ketjujarru.

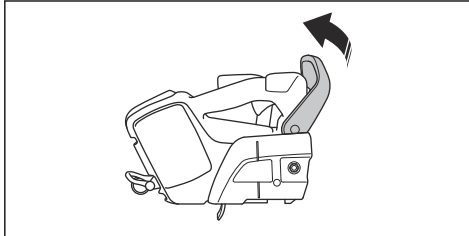

2. Avaa terälevyn mutteri. Irrota vetopyörän suojus ja kuljetussuoja (A).

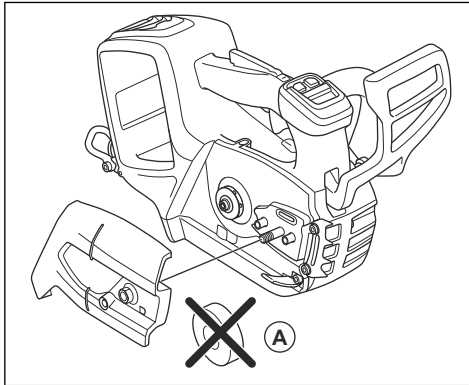

3. Asenna terälevy terälevyn pultin päälle.

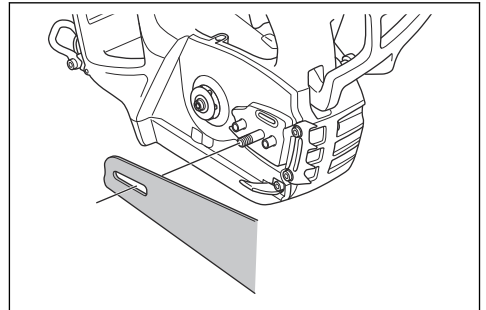

4. Ohjaa terälevy aivan takimmaiseen asentoon. Nosta teräketju ketjupyörän päälle ja aseta se terälevyn ohjausuraan. Aloita terälevyn yläreunasta.

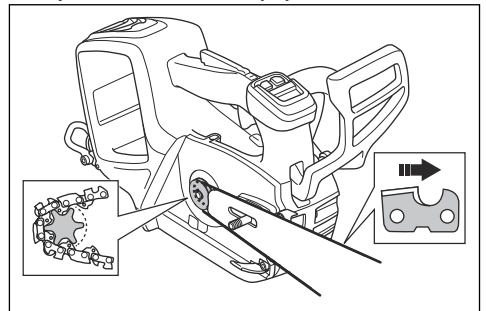

5. Varmista, että leikkaimien teräsämät ovat eteenpäin terälevyn yläpuolella.
6. Asenna vetopyörän suoja ja ohjaa ketjun kireyden säätimen tappi terälevyn loveen.
7. Varmista, että teräketjun vetolokit asettuvat oikein ketjupyörään.
8. Tarkista, että teräketju on asetettu oikein terälevyn ohjausuraan.
9. Kiristä terämutteri sormin.

10. Kiristä teräketju. Katso ohjeet kohdasta *Teräketjun kireyden säätäminen sivulla 85.*

3. Työnnä ilmanottoaukon suojusta vasemmalle, kunnes reiät ovat kohdakkain.

Ilmanottoaukon suojuksen asentaminen (lisävaruste)

Jos leikkaat materiaaleja, joista levittää ilmaa paljon pölyä ja pienhiukkasia, on suositeltavaa käyttää ilmanottoaukon suojusta.

1. Aseta ilmanottoaukon suojus puhallinkoteloa vasten. Varmista, että ilmanottoaukon suojuksessa oleva reikä osuu puhallinkotelon oikealla puolella olevan reiän kohdalle.
2. Paina ilmanottoaukon suojusta varovasti puhallinkoteloa vasten, kunnes kuulet naksahduksen.

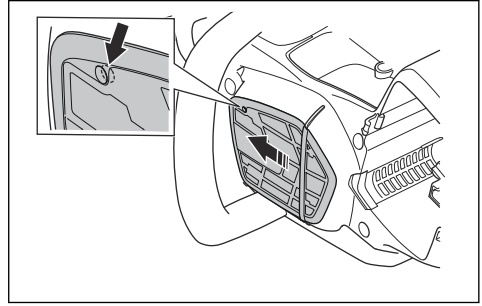
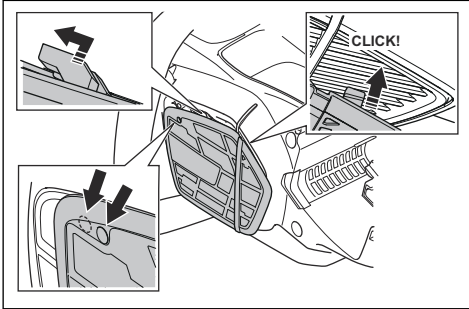

4. Asenna ruuvi paikalleen.

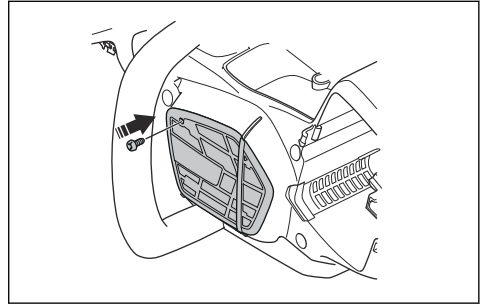

Käyttö

Johdanto



VAROITUS: Lue ja sisäistä turvallisuutta käsittelevä luku ennen laitteen käyttöä.

Husqvarna Connect

Husqvarna Connect on ilmainen mobiililaitesovellus. Husqvarna Connect -sovelluksella saat lisätoimintoja Husqvarna-laitteeseen.

- Enemmän tuotetietoja.
- Tietoja koneen osista ja huolto-ohjeita.

Langaton Bluetooth®-tekniikka

Tuotteet, joissa on langaton Bluetooth®-tekniikka, voivat muodostaa yhteyden mobiililaitteisiin. Langattoman Bluetooth®-tekniikan symboli syttyy, kun laitteeseen yhdistetään mobiililaitte.



Husqvarna Connect -käytön aloittaminen

1. Lataa Husqvarna Connect -sovellus mobiililaitteeseesi.
2. Rekisteröi Husqvarna Connect -sovelluksessa.
3. Liitä ja rekisteröi laite Husqvarna Connect -sovelluksen ohjeiden mukaan.

Huomautus: Husqvarna Connect -sovellus ei ole ladattavissa kaikilla markkina-alueilla. Lisätietoja saat huoltoliikkeestä.

Laitteen toiminnan tarkistaminen

1. Tarkista, että ketjujarru toimii oikein ja ettei se ole vaurioitunut.
2. Tarkista, että käyttöliipaisimen varmistin toimii oikein ja on ehjä.
3. Tarkista, että näppäimistö toimii oikein.
4. Varmista, ettei kahvoissa ole öljyä.
5. Tarkista, että kaikki osat on kiinnitetty oikein ja että ne ovat ehjät ja paikallaan.
6. Tarkista ketjusieppo ja varmista, että se on kiinnitetty oikein.

7. Tarkista ketjun kireys.
8. Lataa akku ja varmista, että se on kiinnitetty laitteeseen oikein.
9. Varmista, että teräketju pysähtyy, kun vapautat käyttöliipaisimen.

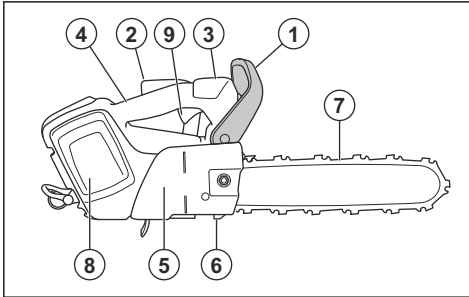

Oikean ketjuöljyn käyttö



VAROITUS: Älä käytä jätteöljyä, sillä se on haitallista sekä itsellesi että ympäristölle. Lisäksi jätteöljy vaurioittaa öljypumppua, terälevyä ja teräketjua.



VAROITUS: Teräketju saattaa katketa, jos terävarustuksen voitelu ei ole riittävää. Vakavan vahingon tai kuoleman vaara laitteen käyttäjälle.



VAROITUS: Jotta tämä toiminto toimisi oikein, käytä oikeaa teräketjuöljyä. Kysy lisätietoja ketjuöljyn valinnasta huoltoliikkeestä.

- Käytä Husqvarna-teräketjuöljyä, sillä se pidentää teräketjun käyttöikää ja estää negatiiviset ympäristövaikutukset. Jos Husqvarna-ketjuöljyä ei ole saatavilla, suosittellemme käyttämään tavallista teräketjuöljyä.
- Käytä teräketjuun hyvin tarttuvaa teräketjuöljyä.
- Käytä öljyä, jonka viskositeetti on ilman lämpötilaan sopiva.



HUOMAUTUS: Lämpötilan ollessa alle 0 °C (32 °F) jotkin teräketjuöljyt paksuuntuvat liikaa, mikä voi vaurioittaa öljypumpun osia.

- Käytä suositeltua terävarustusta. Katso *Lisävarusteet sivulla 90*.
- Poista teräketjuöljysäiliön korkki.
- Lisää teräketjuöljysäiliöön öljyä.
- Aseta korkki takaisin paikalleen huolellisesti.

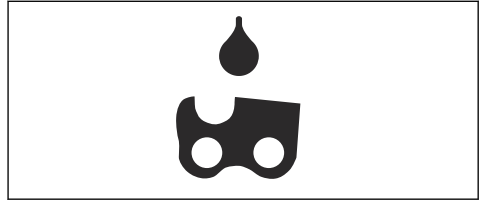

Huomautus: Laitteen teräketjuöljysäiliön paikka kerrotaan kohdassa *Tuotteen kuvaus sivulla 63*.

Tietoa takapotkusta



VAROITUS: Takapotku voi aiheuttaa käyttäjälle tai sivullisille vakavia vahinkoja tai kuoleman. Vaaran pienentämiseksi sinun on tunnettava takapotkun syyt ja keinot niiden ehkäisemiseksi.

Takapotku tapahtuu silloin, kun terälevyn takapotkusektori osuu johonkin. Takapotku voi olla salamannopea ja hyvin voimakas, jolloin laite paiskautuu käyttäjän suuntaan.

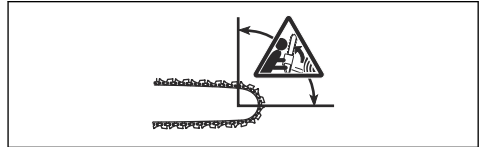

Takapotku suuntautuu aina terälevyn terätason suuntaan. Yleensä laite paiskautuu käyttäjää vasten, mutta se voi lennähtää myös toiseen suuntaan. Liikkeen suunta riippuu siitä, miten laitetta käytetään takapotkun sattuessa.



Pienempi terälevyn kärki tarkoittaa vähemmän voimakasta takapotkua.

Voit vähentää takapotkun vaikutuksia käyttämällä vähäisen takapotkun teräketjua. Älä anna takapotkusektorin osua mihinkään.



VAROITUS: Mikään saha ei voi estää takapotkua täysin. Noudata aina ohjeita.

Yleisiä kysymyksiä takapotkusta

• Voinko kytkeä ketjujarrun aina käsin takapotkun yhteydessä?

Ei. Takapotkusuojuksen työntäminen eteenpäin edellyttää jonkin verran voimaa. Jos et käytä riittävästi voimaa, ketjujarru ei kytkeydy. Sinun on myös pidettävä laitteesta kiinni kaksin käsin työskentelyn aikana. Jos takapotku tapahtuu, ketjujarru ei välttämättä pysäytä teräketjua ennen kuin se osuu sinuun. Joissakin asennoissa et edes pysty koskemaan takapotkusuojukseen ketjujarrun kytkemistä varten.

• Kytkeekö automaattinen pysäytystoiminto aina ketjujarrun takapotkun yhteydessä?

Ei. Ketjujarrun on ensinnäkin toimittava oikein. Katso ketjujarrun tarkistusta koskevat ohjeet kohdasta *Laitteen turvalaitteiden huolto ja tarkistukset sivulla 80*. Suosittelemme tämän tarkistuksen tekemistä aina ennen laitteen käyttöä. Takapotkun on lisäksi oltava riittävän voimakas, jotta se kytkee ketjujarrun. Jos ketjujarru on liian herkkä, se voi kytkeytyä rajussa käytössä.

• Suojaako ketjujarru aina takapotkun aiheuttamilta vahingoilta?

Ei. Jotta ketjujarru suojaisi, sen on toimittava oikein. Ketjujarrun on lisäksi oltava kytkettynä takapotkun sattuessa, jotta se pysäyttää teräketjun. Jos olet terälevyn lähellä, ketjujarru ei välttämättä ehdi pysäyttämään teräketjua ennen kuin se osuu sinuun.



VAROITUS: Ainoastaan oma toimintasi ja oikeat työskentelytekniikat voivat estää takapotkuja.

Tuotteen käynnistäminen

1. Tarkista käyttöliipaisin ja sen varmistin. Katso kohta *Käyttöliipaisimen varmistimen tarkistaminen sivulla 81*.
2. Kytke ketjujarru työntämällä takapotkusuojusta eteenpäin.

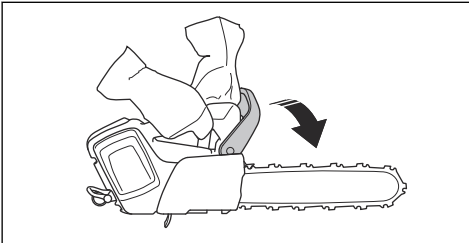

3. Aseta akku akun pidikkeeseen.

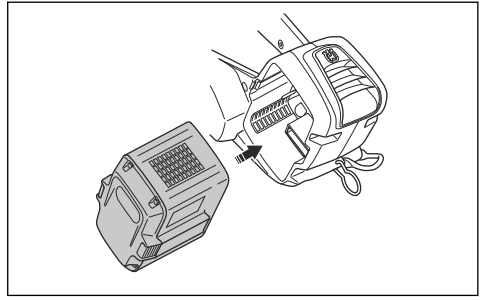

HUOMAUTUS: Varmista, että akku on asennettu oikein akun pidikkeeseen. Jos akku ei kiinnity pidikkeeseen helposti, akku on väärässä asennossa.

4. Paina akun alaosaa, kunnes kuulet naksahduksen.

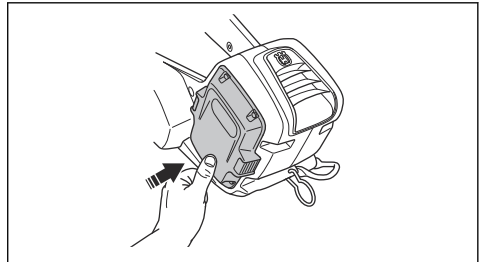

5. Paina käynnistys-/pysäytyspainiketta ja pidä se painettuna, kunnes vihreä merkkivalo syttyy.

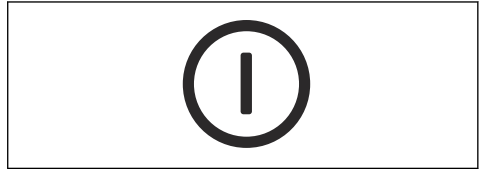

VAROITUS: Jos käynnistät tuotteen puussa, kytke ketjujarru ennen kuin lasket tuotteen hinnan varaan.

SavE-toiminnon käyttäminen

SavE-toiminto hidastaa ketjun nopeutta ja laskee tuotteen tehoa.

1. Paina SavE-painiketta nopeasti. Vihreä merkkivalo syttyy.

2. Sammuta toiminto painamalla SavE-painiketta uudelleen. Vihreä merkkivalo sammuu.



Kahvojen lämmityksen kytkeminen käyttöön ja pois käytöstä (T542i XPG)

Tuotteessa on lämmitetyt kahvat.

- Ota kahvojen lämmitys käyttöön painamalla SavE-painiketta yhden sekunnin ajan. Kahvojen lämmityksen merkkivalo syttyy.

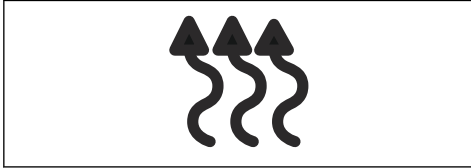

- Poista kahvojen lämmitys käytöstä painamalla SavE-painiketta nopeasti. Kahvojen lämmityksen merkkivalo sammuu.

Öljyn tason merkkivalo

Öljymäärän merkkivalo näyttää, milloin on aika lisätä ketjuöljyä.

1. Kun öljymäärän merkkivalo syttyy, lisää ketjuöljyä. Katso kohdasta *Oikean ketjuöljyn käyttö sivulla 75*.
2. Käynnistä tuote ja odota 1–2 minuuttia. Öljymäärän merkkivalo sammuu.

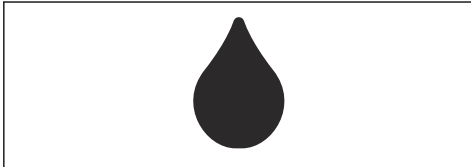

Laitteen pysäyttäminen

1. Paina käynnistys-/pysäytyspainiketta ja pidä se painettuna, kunnes vihreä merkkivalo sammuu.

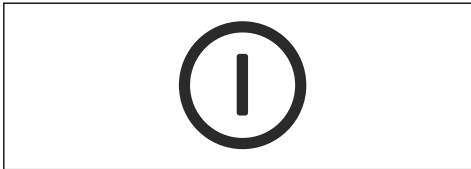

2. Paina akun vapautuspainikkeita ja poista akku pidikkeestä, jotta laite ei käynnisty vahingossa.

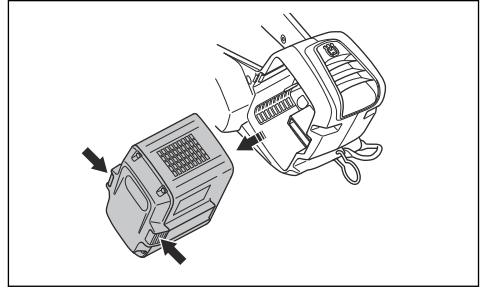

Yleistä tietoa työskentelytavasta

Alla on annettu yleistä tietoa sahan käytöstä.



VAROITUS: Tämän käyttöohjeen sisältämät tiedot työskentelytekniikasta eivät vastaa asianmukaista koulutusta, joka tarvitaan tämän puun sahaukseen tarkoitetun moottorisahan käyttöön. Tämä laite on tarkoitettu ainoastaan erityiskoulutuksen saaneiden puunhoitajien käyttöön. Käyttö ilman asianmukaista koulutusta voi johtaa vakaviin vammoihin. Älä tee mitään sellaista, mihin et katso taitosi riittävän!

- Vetävällä teräketjulla sahaaminen tarkoittaa sahaamista terälevyn alaosalla. Teräketju vetää puun läpi sahattaessa. Tässä asennossa saha ja takapotkusektorin asento pysyvät paremmin hallinnassa.

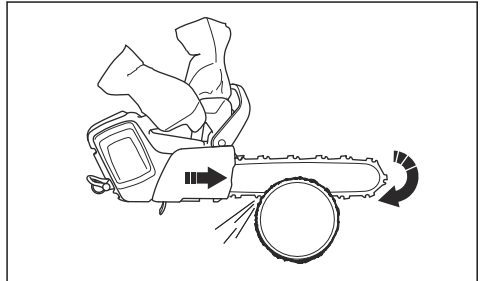

- Työntävällä teräketjulla sahaaminen tarkoittaa sahaamista terälevyn yläosalla. Teräketju työntää sahaa käyttäjän suuntaan.

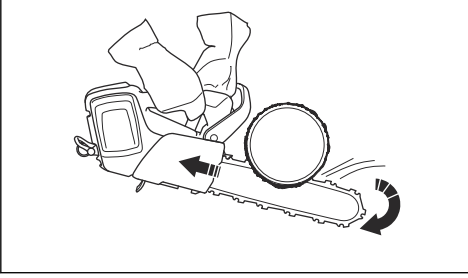

VAROITUS: Ole varovainen, kun sahaat työntävällä teräketjulla. Jos teräketju jää kiinni runkoon, moottorisaha voi työntyä sinua kohti. Tämä on estettävä, sillä muuten terälevyn takapotkusektori voi osua puuhun. Tämä puolestaan aiheuttaa takapotkun.

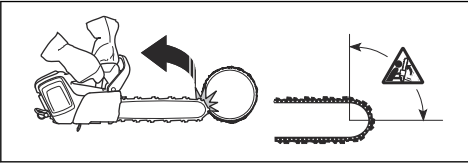

- Sahaa täydellä kaasulla.
- Vapauta käyttölipaisin jokaisen sahausen jälkeen.



HUOMAUTUS: Moottori voi vahingoittua, jos sitä käytetään liian pitkään täydellä kaasulla ilman kuormitusta. Esimerkkinä on sahaaminen ilman teräketjun antamaa vastusta.

Sahan valmistelu puussa työskentelyä varten

Maassa oleva käyttäjä

Seuraavat vaiheet ovat maassa olevalle käyttäjälle.

1. Tarkasta tuote.
2. Lataa akku.

3. Kiinnitä hyväksytyin turvaköyden pää köyden kiinnityslenkkiin.

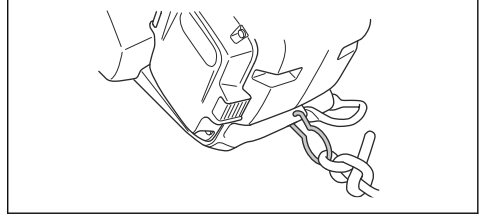

Huomautus: Turvaköysi varmistaa, että tuote ei pudotessaan osu maahan.

4. Varmista, että turvaköyden toisessa päässä on karabiinihaka.
5. Käynnistä kone.
6. Sammuta laite.
7. Kytke ketjujarru päälle.
8. Nosta tuote puussa olevan käyttäjän luo. Käytä nostovälineitä.



VAROITUS: Varmista, että tuote on kiinnitetty turvallisesti, kun nostat sen puussa olevan käyttäjän luo.

Puussa oleva käyttäjä

Seuraavat vaiheet ovat puussa olevalle käyttäjälle.

1. Ennen kuin irrotat laitteen nostovälineestä, kiinnitä moottorisaha valjaisiin. Kiinnitä moottorisaha valjaisiin vyön kiinnityslenkillä tai turvaköyden teräsrenkaalla.



VAROITUS: Kiinnitä turvaköysi yhteen valjaiden suositelluista kiinnityspisteistä.



VAROITUS: Jos kiinnität moottorisahan valjaisiin ainoastaan turvaköydellä, laske moottorisaha turvaköyden varaan. Älä päästä moottorisahaa putoamaan.

2. Kiinnitä turvaköyden vapaa pää hyväksytyllä joustoahalla yhteen valjaiden kiinnityspisteistä. Tämä on ensisijainen kiinnityspiste.



HUOMAUTUS: Turvaköyden saa kiinnittää ainoastaan köyden kiinnityslenkkiin.

3. Varmista, että olet tukevassa ja turvallisessa työskentelyasennossa, kun alat sahata.
4. Irrota moottorisaha toissijaisesta kiinnityspisteestä, käynnistä saha ja ala sahata.
5. Kytke ketjujarru heti sahaamisen jälkeen.

Tuotteen käyttäminen puussa



VAROITUS: Useimmat onnettomuudet johtuvat siitä, ettei käyttäjä hallitse täysin tuotetta tai työasentoaan.

- Pidä turvallinen työasento.
- Leikkaa vaakasuunnassa lantion korkeudella ja pystysuunnassa pallean korkeudella.
- Pidä tuotteesta kiinni kummallakin kädellä.
- Varmista, että jalkasi ovat tukevasti ja pidä sivuttaisvoima pienenä pystysuuntaisia oksia leikatessasi. Ohjaa turvaköysi toisen kiinnityspisteeseen läpi kasvavien sivuttaisvoimien eliminoimiseksi tai ehkäisemiseksi. Voit myös käyttää suoraan valjaista tulevaa, säädettävää köyttä ja kiinnittää sen toiseen kiinnityspisteeseen.

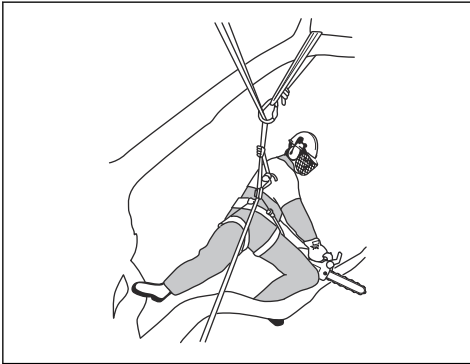

- Varmista turvallinen työasento jalkasilmukan avulla.



- Tarkista valjaiden, vyön ja köysien kunto säännöllisesti.
- Jos tuotteen kanssa on kiivettävä, kiinnitä se valjaiden takana olevaan kiinnityspisteeseen. Takana oleva kiinnityspiste pitää tuotteen erillään kiipeilyköysistä ja varmistaa, että sen paino on selän keskilinjalla.

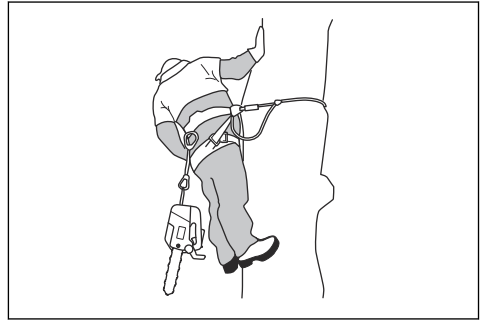

VAROITUS: Kytke ketjujarru ennen kuin kun lasket tuotteen hihnan varaan.

Kiinni jääneen laitteen irrottaminen

1. Pysäytä saha.
2. Kiinnitä saha tukevasti puuhun sahauslinjan sisäpuolelle, rungon puolelle tai erilliseen työkaluköyteen.
3. Vedä saha varovasti pois uurroksesta ja nosta samalla oksaa tarpeen mukaan.



VAROITUS: Älä yritä nykäistä sahaa irti. Vakavan henkilövahingon vaara.

4. Irrota saha tarvittaessa käsisahalla tai toisella moottorisahalla. Katkaise oksa vähintään 30 senttimetrin (12 tuuman) etäisyydeltä kiinni jääneestä sahasta. Sahaa kiinnijäämiskohdan ulkopuolelta.

Huolto

Johdanto



VAROITUS: Lue ja sisäistä turvallisuutta käsittelevä luku ennen laitteen huoltamista.

Huoltokaavio



VAROITUS: Irrota akku ennen huoltotoimia.

Alla on luettelo tuotteelle tehtävistä huoltotoimista. Katso kohdasta *Huolto sivulla 80*.

Huolto	Aina ennen käyttöä	Viikoittain	Kuukausittain
Puhdista tuotteen ulko-osat.	X		
Varmista, että käyttöliipaisin ja sen varmistin toimivat asianmukaisesti turvallisuuksi ajatellen.	X		
Puhdista ketjujarru ja tarkista, että se toimii turvallisesti. Varmista, että ketjusieppo ei ole vaurioitunut. Vaihda tarvittaessa.	X		
Käännä terälevy, jotta se kuluu tasaisemmin. Varmista, että terälevyn voitelureikä ei ole tukossa. Puhdista terälevyn ohjausura.	X		
Varmista, että leikkaimessa ja leikkaimen suojuksessa ei ole halkeamia tai muita vaurioita. Vaihda leikkain tai leikkaimen suojus, jos niissä on halkeamia tai jos niihin on kohdistunut iskuja.	X		
Varmista, että terälevy ja teräketju saavat tarpeeksi öljyä.	X		
Tarkista teräketju. Tarkista, että teräketjussa ei ole halkeamia ja että se ei ole jäykkä tai epätavallisen kulunut. Vaihda tarvittaessa.	X		
Teroita teräketju. Tarkista sen kiristys ja kunto. Tarkista vetopyörä kulumien varalta ja vaihda tarvittaessa.	X		
Puhdista laitteen ilmanottoaukko.	X		
Varmista, että kaikki ruuvit ja mutterit on kiristetty.	X		
Tarkista, että näppäimistö toimii oikein ja että se on ehjä.	X		
Viilaa jäysteet pois terälevyn sivuilta.		X	
Voitele neulalaakeri. Katso kohdasta <i>Neulalaakerin voitelu sivulla 86</i> .		X	
Tarkista akun ja tuotteen väliset kytkennät. Tarkista akun ja akkulaturin välinen kytkentä.			X
Tyhjennä ja puhdista öljysäiliö.			X
Puhalla tuote ja akun jäähdytysaukot varovasti puhtaiksi paineilmalla.			X
Tarkista kytkinkeskiö, kytkinrumpu ja kytkinjousi.			X

Laitteen turvalaitteiden huolto ja tarkistukset

Takapotkusuojuksen tarkistaminen

Tarkista takapotkusuojus säännöllisesti.

1. Varmista, ettei takapotkusuojuksessa ole halkeamia tai muita vaurioita.

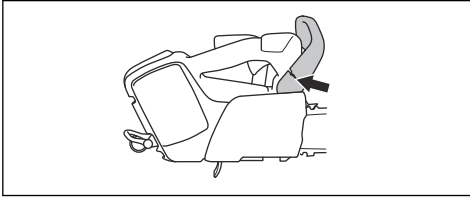

2. Varmista, että takapotkusuojaus pääsee liikkumaan vapaasti ja se on kiinnitetty turvallisesti sahaan.

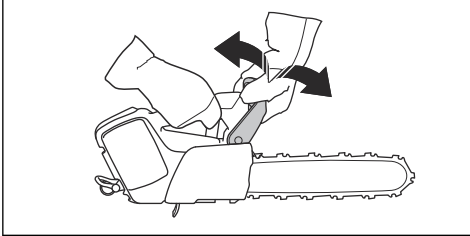

Jarrun tarkistaminen

1. Käynnistä saha ja varmista, ettei teräketju kosketa maata tai mitään esinettä. Katso ohjeet kohdasta *Tuotteen käynnistäminen sivulla 76*.
2. Ota luja ote sahasta. Laita kädet kahvojen ympärille.

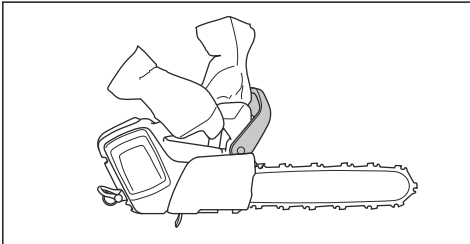

3. Anna täyskaasu ja kallista vasenta rannettasi eteenpäin ketjujarrun kytkemiseksi.
4. Varmista, että teräketju pysähtyy välittömästi.

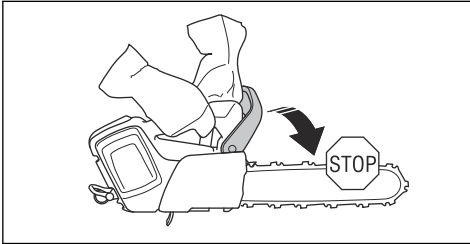

VAROITUS: Älä päästä irti etukahvasta!

Käyttöliipaisimen varmistimen tarkistaminen

1. Tarkista, että käyttöliipaisin ja sen varmistin liikkuvat vapaasti ja että palautusjousi toimii oikein.

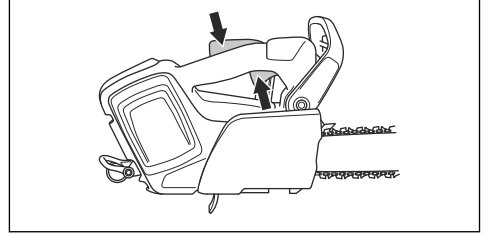

2. Paina käyttöliipaisimen varmistinta eteenpäin (A) ja alas (B). Pidä käyttöliipaisimen varmistinta kahvaa (B) vasten ja varmista, että se palautuu lähtöasentoonsa, kun se vapautetaan.

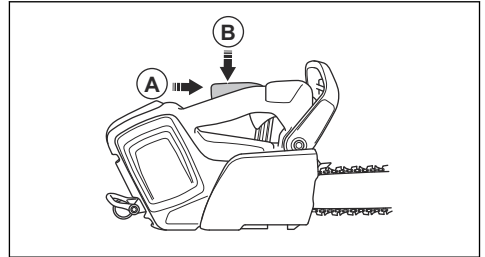

3. Tarkista, että käyttöliipaisin on lukittu joutokäyntiasentoon, kun käyttöliipaisimen varmistin vapautetaan.

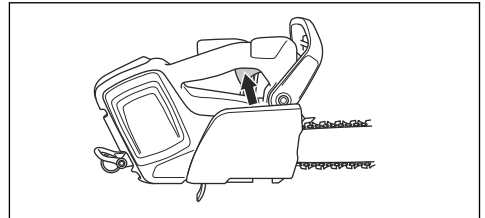

4. Käynnistä laite ja anna täyskaasu.
5. Vapauta käyttöliipaisin ja tarkista, että teräketju pysähtyy ja jää paikoilleen.



VAROITUS: Jos teräketju pyörii, kun käyttöliipaisin on joutokäyntiasennossa, ota yhteyttä huoltoliikkeeseen.

Ketjusiepon tarkistaminen

1. Varmista, ettei ketjusiepossa ole vaurioita.

2. Varmista, että ketjusieppo on vakaa ja kiinni laitteen rungossa.

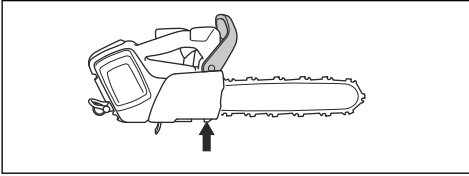

Käyttöliittymän toimintojen tarkistaminen

1. Käynnistä laite. Katso *Tuotteen käynnistäminen sivulla 76*.
2. Paina käynnistys-/pysäytyspainiketta pitkään.
3. Varmista, että laite pysähtyy ja vihreä merkkivalo sammuu.

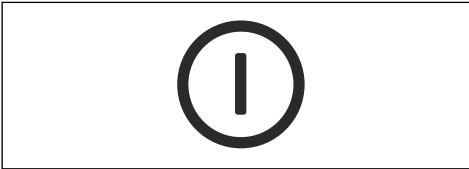

Akun ja akun pidikkeen tarkistaminen

1. Puhdista akku ja akun pidike pehmeällä harjalla.
2. Puhdista jäähdytysaukot ja akkuliittimet.

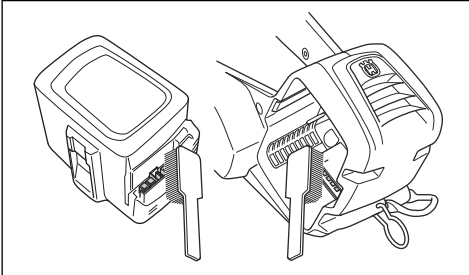

3. Varmista, ettei akussa ole halkeamia tai muita vaurioita.

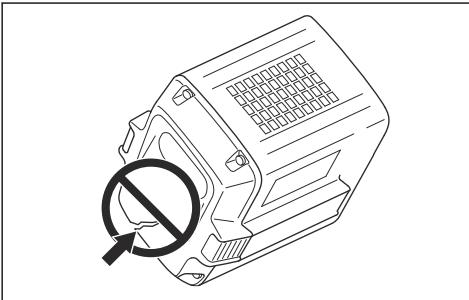

Akkulaturin tarkistus

1. Varmista, että akkulaturi ja virtajohto eivät ole vahingoittuneet. Tarkista, näkyykö niissä halkeamia tai muita vaurioita.

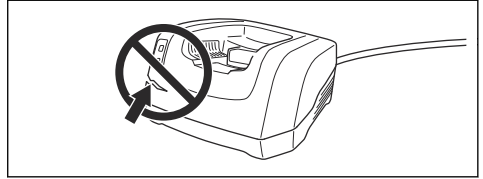

Jäähdytysjärjestelmän puhdistus

Jäähdytysjärjestelmä pitää moottorin lämpötilan alhaisena. Jäähdytysjärjestelmään kuuluvat tuotteen vasemmalla puolella oleva ilmanottoaukko sekä moottorin puhallin.

1. Puhdista jäähdytysjärjestelmä harjalla viikoittain tai tarvittaessa useammin.

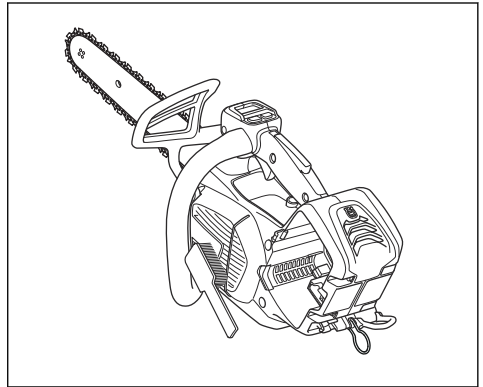

2. Varmista, ettei jäähdytysjärjestelmä ole likainen tai tukossa.



HUOMAUTUS: Laite voi ylikuumentua liikaisen tai tukkeutuneen jäähdytysjärjestelmän takia. Se vaurioittaa tuotetta.

Teräketjun teroittaminen

Terälevy ja teräketjua koskevat tiedot



VAROITUS: Käytä suojakäsineitä, kun käytät tai huollat teräketjua. Myös liikkumaton teräketju voi aiheuttaa vahinkoja.

Vaihda kulunut tai vahingoittunut terälevy tai teräketju suositeltuun terälevyn ja teräketjun yhdistelmään. Suositukset antaa Husqvarna. Tämä on välttämätöntä laitteen turvatoimintojen säilyttämiseksi. Kohdassa

Lisävarusteet sivulla 90 on lueteltu varaosiksi suosittelemamme terälevy- ja teräketjuyhdistelmät.

- Terälevyn pituus, tuumaa/cm. Terälevyn tiedot löytyvät yleensä terälevyn takapäästä.

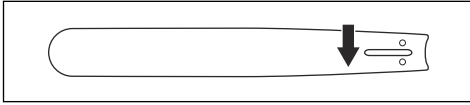

- Kärkipyörän hampaiden lukumäärä (T).

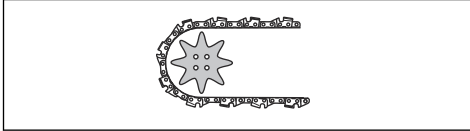

- Teräketjun jako, tuumaa. Terälevyn kärkipyörän hamastuksen ja vetopyörän etäisyyden on vastattava teräketjun vetolenkkien välistä etäisyyttä.

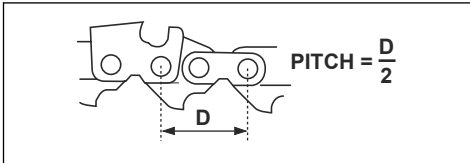

- Vetolenkkien lukumäärä (kpl). Terälevyn tyyppi määrää vetolenkkien lukumäärän.

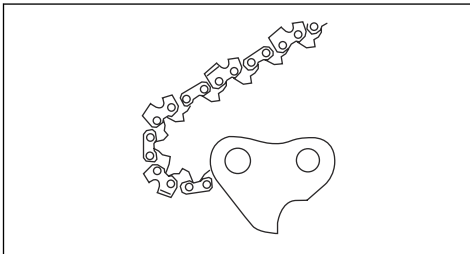

- Terälevyn ohjausuran leveys, tuumaa/mm. Terälevyn ohjausuran leveyden on oltava sama kuin ketjun vetolenkkien leveys.

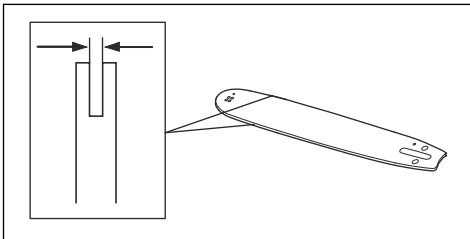

- Teräketjun öljyreikä ja ketjunkiristystapin reikä. Ohjausuran on oltava kohdakkain laitteen kanssa.

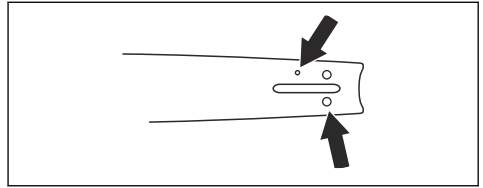

- Vetolenkin leveys, mm/tuumaa.

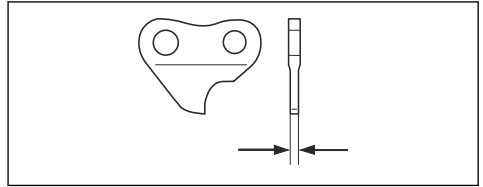

Yleistä tietoa leikkainten teroituksesta

Älä käytä tylsää teräketjua. Jos teräketju on tylsä, työnnä terälevyä voimakkaammin puun läpi. Jos teräketju on erittäin tylsä, sahauskessa syntyy vain sahanpuruja eikä puulastuja.

Terävä teräketju pureutuu kunnolla puuhun, ja sahatessa syntyy pitkiä ja paksuja puulastuja.

Leikkuuhammas (A) ja syvyydensäätöhammas (B) muodostavat teräketjun leikkaavan osan eli terän. Näiden välinen korkeusero määrittää sahauskyvyyn (syvyysasetuksen).

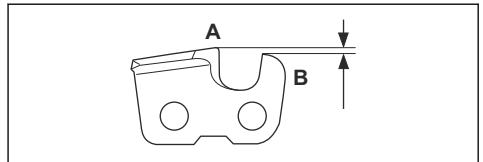

Ota seuraavat asiat huomioon leikkainta teroittaessasi:

- Viilauskulma.

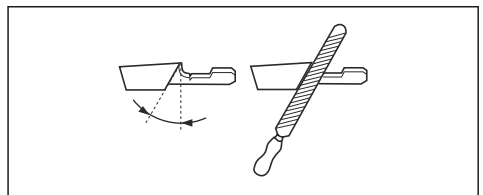

- Leikkuukulma.

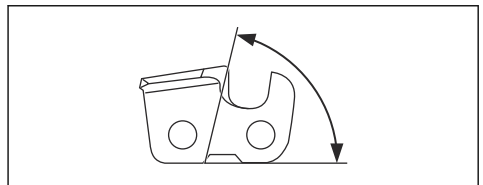

- Viilan asento.

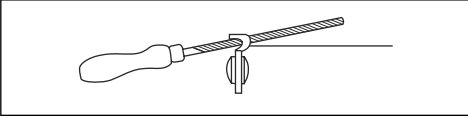

- Pyöröviilan halkaisija.

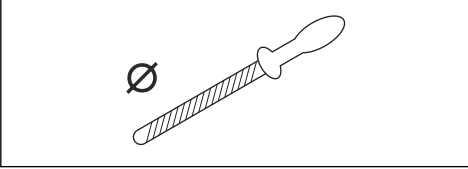

Teräketjua ei ole helppo teroittaa oikein ilman oikeita apuvälineitä. Käytä viilanohjainta, jota Husqvarna suosittelee. Näin pystyt varmistamaan parhaan mahdollisen sahaustehon, ja takapotkun vaara pysyy vähäisenä.



VAROITUS: Takapotkun voima kasvaa merkittävästi, jos teroitusohjeita ei noudateta.

Huomautus: Katso kohdasta *Lisävarusteet sivulla 90*, jos haluat lisätietoja teräketjun teroittamisesta.

Leikkainten teroittaminen

1. Käytä pyöröviilaa ja viilanohjainta leikkuuhampaiden teroitukseen.

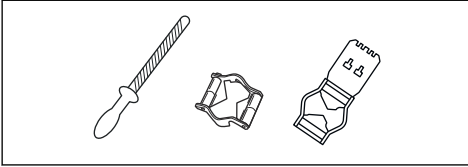

Huomautus: Katso kohta *Lisävarusteet sivulla 90* ja tarkista, mitä viilaa ja ohjainta Husqvarna suosittelee käyttämällesi teräketjulle.

2. Aseta viilanohjain asianmukaisesti leikkaimen päälle. Katso tarkemmat ohjeet viilanohjaimen mukana toimitetuista ohjeista.

3. Liikuta viilaa leikkuuhampaiden sisäpuolelta ulkopuolelle. Kevennä otetta paluuvendon ajaksi.

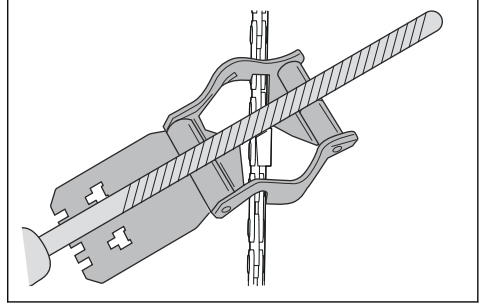

4. Viilaa kaikki leikkuuhampaat yhdeltä puolelta.
5. Käännä laite toisin päin ja viilaa hampaat toiselta puolelta.
6. Varmista, että kaikki leikkuuhampaat ovat samanpituisia.

Yleistä tietoa syvyyssasetuksen muokkaamisesta

Syvyyssetus (C) laskee leikkuuhammasta (A) teroitettaessa. Jotta sahausteho säilyy parhaana mahdollisena, viilaa säätöhammasta (B) niin, että suositeltu syvyyssetus saavutetaan. Katso ohjeet teräketjun oikean syvyyssasetuksen saavuttamiseen kohdasta *Lisävarusteet sivulla 90*.

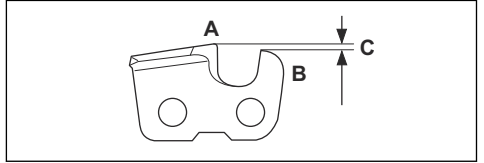

VAROITUS: Liian suuri syvyyssetus lisää teräketjun takapotkualltiutta!

Syvyyssasetuksen muokkaaminen

Ennen kuin säädät syvyyttä tai teroitat leikkaimia, katso kohdasta *Leikkainten teroittaminen sivulla 84* ohjeet. Suosittelemme, että syvyyssetus säädetään joka kolmannella teräketjun teroituskerralla.

Suosittelamme, että käytät säätämässä viilausohjaintamme, jotta säätöhampaan mitta ja kulma saadaan oikeiksi.

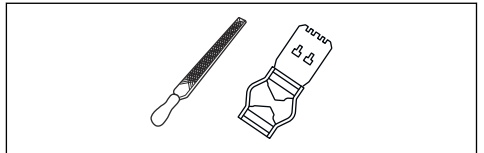

1. Käytä syvyyssasetuksen muokkaamiseen lattaviilaa ja syvyydensäätötyökäluä. Käytä säätämiseen ainoastaan suositeltua Husqvarna-syvyydensäätötyökäluä, jotta säätöhampaan mitta ja kulma saadaan oikein.
2. Aseta syvyydensäätötyökälu teräketjun päälle.

Huomautus: Lue tarkemmat käyttöohjeet syvyydensäätötyökäluen pakkauksesta.

3. Viilaa lattaviilalla säätöhampaan päältä se osa, joka työntyy syvyydensäätötyökäluun yli.

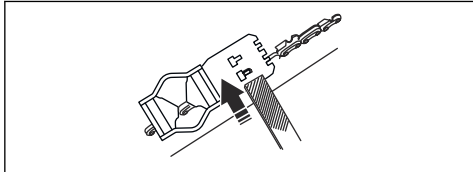

Teräketjun kireyden säätäminen



VAROITUS: Väärin kiristetty teräketju saattaa irrota terälevystä ja aiheuttaa vakavan vahingon tai kuoleman.

Teräketju pitenee käytön myötä. Säädä teräketjua säännöllisin väliajoin.

1. Löysää terälevyn mutteri, joka lukitsee vetopyörän suojuksen ja ketjujarrun. Käytä yhdistelmäavainta.

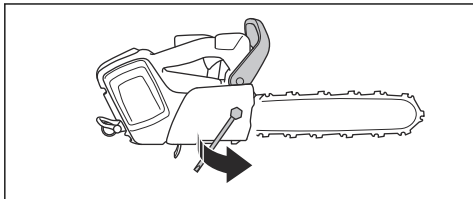

2. Nosta terälevyn etuosaa ja käännä ketjun kiristysruuvia. Käytä yhdistelmäavainta.
3. Kiristä teräketjua, kunnes se asettuu tiukasti terälevyä vasten.

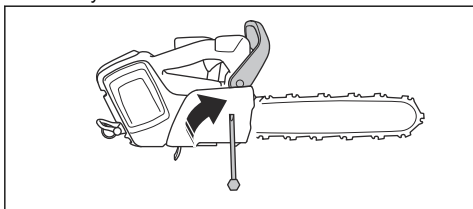

4. Kiristä terälevyn mutteri yhdistelmäavaimella ja nosta terälevyn kärkeä samaan aikaan.

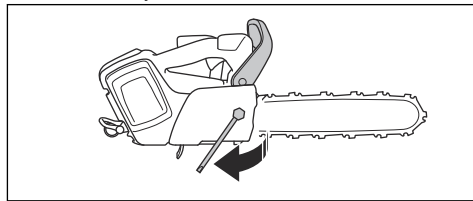

5. Tarkista, että teräketjua on helppo pyörittää käsin ja että se ei roiku löysänä terälevyn alapuolella.

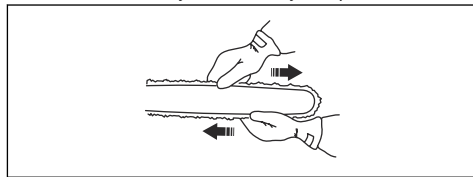

Huomautus: Katso koneesi ketjun kiristysruuvien sijainti kohdasta *Tuotteen kuvaus sivulla 63*.

Teräketjuvoitelun tarkistaminen

Tarkista teräketjuvoitelu joka kolmannella akun latauskerralla.

1. Käynnistä laite ja anna sen käydä täydellä käyntinopeudella. Pidä terälevyä noin 20 senttimetrin (8 tuuman) korkeudella vaaleasta pinnasta.
2. Jos teräketju on voideltu oikein, pinnalla näkyy alle minuutin kuluessa selkeä öljyvana.

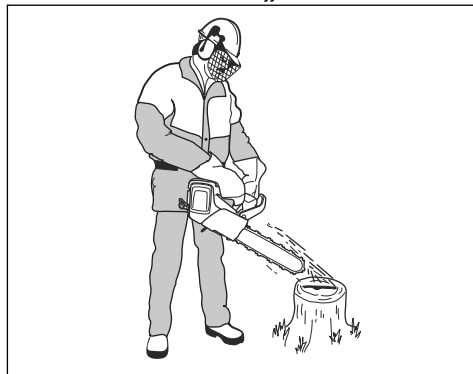

3. Jos teräketjua ei ole voideltu oikein, tee seuraavat tarkistukset.

- a) Tarkista, että terälevyn öljykanava on auki. Puhdista tarvittaessa.

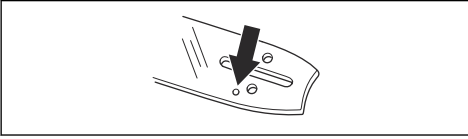

- b) Tarkista, että terälevyn sivulla oleva ura on puhdas. Puhdista tarvittaessa.

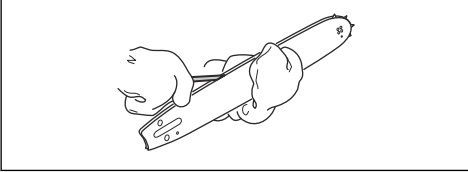

- c) Tarkista, että terälevyn kärkipyörä pääsee vapaasti pyörimään ja että kärkipyörän voitelureikä ei ole tukkeutunut. Puhdista ja voitele tarvittaessa.

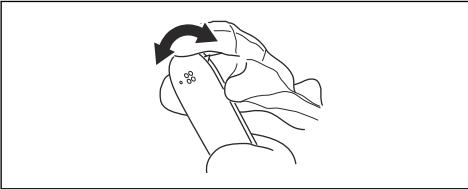

4. Jos teräketjuvoitelu ei onnistu yllä mainittujen toimenpiteiden jälkeen, ota yhteyttä huoltoliikkeeseen.

Kärkipyörän tarkistaminen

Kytkinrummussa on kärkipyörä, joka voidaan vaihtaa.

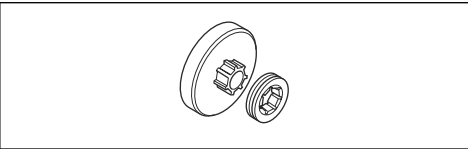

1. Varmista, että kärkipyörä ei ole kulunut. Vaihda tarvittaessa.
2. Kärkipyörä on vaihdettava aina teräketjun vaihdon yhteydessä.

Neulalaakerin voitelu

1. Kytke ketjujarru pois päältä vetämällä takapotkusuojusta taaksepäin.
2. Avaa terämutterit ja irrota kytkinkotelo.

Huomautus: Joissakin malleissa on vain yksi terämutteri.

3. Aseta laite vakaalle alustalle kytkinrumpu ylöspäin.

4. Voitele neulalaakeri vaseliinipuristimella. Käytä laadukasta moottoriöljyä tai laakerirasvaa.

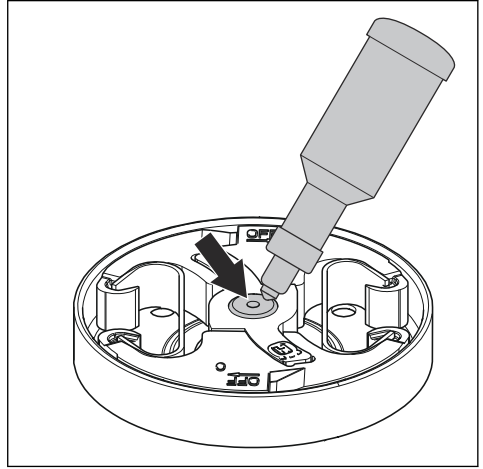

Terävarustuksen tarkistaminen

1. Tarkista, että niiteissä tai lenkeissä ei ole halkeamia ja että niittejä ei ole irti. Vaihda tarvittaessa.

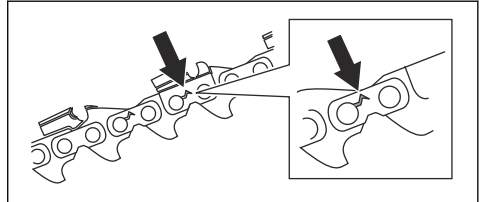

2. Varmista, että teräketju taipuu helposti. Jos teräketju on jäykkä, vaihda se.
3. Vertaa teräketjua uuteen teräketjuun ja tarkista, ovatko niitit ja lenkit kuluneet.
4. Vaihda teräketju, kun leikkuuhampan pisin osa on alle 4 mm:n (0,16 in) pituinen. Vaihda myös teräketju, jos leikkaimissa on halkeamia.

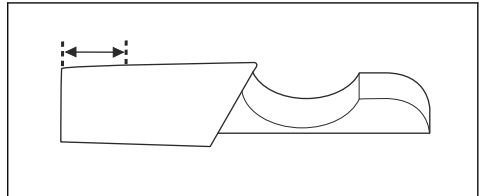

Terälevyn tarkistaminen

1. Varmista, että öljykanava ei ole tukossa. Puhdista tarvittaessa.

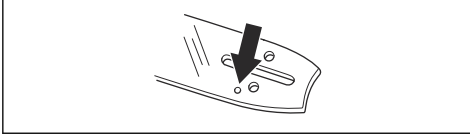

2. Tarkista, onko terälevyn reunoilla jäystettä. Poista jäysteet viilalla.

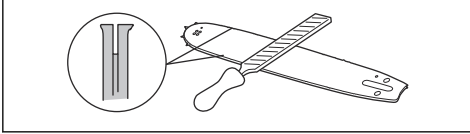

3. Puhdista terälevyn ura.

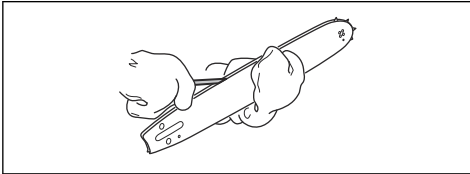

4. Tarkista terälevyn ohjausura kulumien varalta. Vaihda terälevy tarvittaessa.

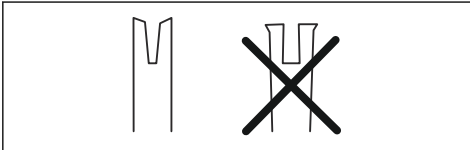

5. Tarkista, onko terälevyn kärki karkea tai pahasti kulunut.

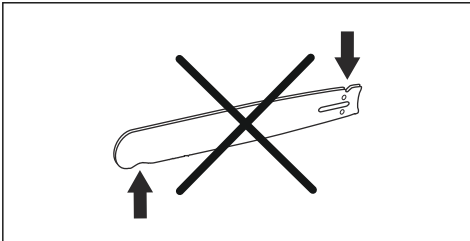

6. Tarkasta, että terälevyn kärkipyörä pääsee pyörimään vapaasti ja että kärkipyörän voitelureikä ei ole tukossa. Puhdista ja voitele tarvittaessa.

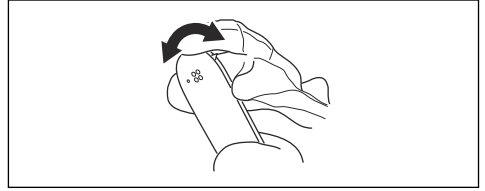

7. Käännä terälevy päivitän toisinpäin, jotta sen käyttöikä pitenee.

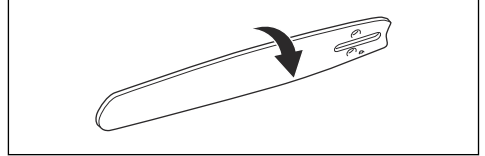

Ketjuöljyvirtauksen säätäminen



VAROITUS: Pysäytä moottori ennen kuin säädät öljypumppua.

- Kierrä öljypumpun säätöruuvia. Käytä ruuvimeisseliä tai yhdistelmäavainta.

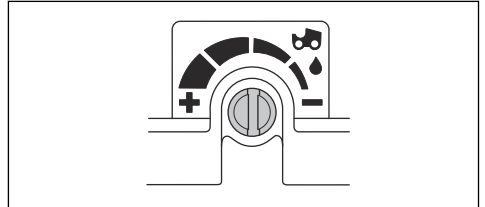

- a) Lisää öljyn virtausta kääntämällä säätöruuvia vastapäivään.
- b) Pienennä öljyn virtausta kääntämällä säätöruuvia myötäpäivään.

Vianmääritys

Käyttäjän toiminnot

Merkkivalot	Mahdolliset viat	Mahdollinen ratkaisu
Varoitusvalo vilkkuu.	Ketjujarru on kytketty.	Vapauta ketjujarru.
	Lämpötilavaihtelu.	Anna laitteen jäähtyä.
	Ylikuormitus. Teräketju ei pääse liikkumaan.	Vapauta teräketju.
	Käyttöliipaisinta ja käynnistys-/pysäytyspainetta painetaan samaan aikaan.	Käynnistä laite vapauttamalla käyttöliipaisin.
Vihreä LED vilkkuu.	Matala akun jännite.	Lataa akku.
Varoitusvalo palaa.	Huolto.	Ota yhteyttä huoltoliikkeeseen.

Kuljettaminen, säilyttäminen ja hävittäminen

Kuljetus ja säilytys

- Mukana tulleet litiumioniakut ovat vaarallisten aineiden lainsäädännön määräysten mukaisia.
- Pakkauksessa ja etiketissä olevia kaupallista tavarakuljetusta koskevia erityismääräyksiä on noudatettava, myös kolmansien osapuolten tai huolitsijoiden järjestämässä tavarakuljetuksessa.
- Keskustele erityiskoulutuksen saaneen vaarallisten aineiden asiantuntijan kanssa ennen tuotteen lähettämistä. Noudata kaikkia kansallisia määräyksiä.
- Teippaa paljaat liittimet pakatessasi akun. Aseta akku pakettiin tiukasti niin, ettei se pääse liikkumaan.
- Irrota akku varastoinnin tai kuljetuksen ajaksi.
- Säilytä akkua ja akkulaturia kuivassa paikassa, johon ei pääse kosteutta tai huurretta.
- Älä säilytä akkua paikassa, jossa on staattista sähköä. Älä säilytä akkua metallilaatikossa.
- Säilytä akkua tilassa, jossa lämpötila on 5–25° C ja jossa se ei ole suorassa auringonvalossa.
- Säilytä akkulaturia tilassa, jossa lämpötila on 5–45° C ja jossa se ei ole suorassa auringonvalossa.

- Käytä akkulaturia ainoastaan 5–40 °C:n lämpötilassa.
- Lataa akku ennen pitkäaikaista säilytystä niin, että sen varaustaso on 30–50 prosenttia.
- Säilytä akkua kuivassa ja suljetussa tilassa.
- Pidä akku erillään akkulaturista varastoinnin aikana. Älä anna lasten tai asiaankuulumattomien henkilöiden koskea laitteeseen. Säilytä laitetta lukollisessa tilassa.
- Puhdista ja huolla laite huolellisesti ennen pitkäaikaista säilytystä.
- Käytä kuljetussuojasta kuljetuksen ja varastoinnin aikana vaurioiden ja vammojen välttämiseksi.
- Kiinnitä laite hyvin kuljetuksen ajaksi.

Akun, akkulaturin ja tuotteen hävittäminen

Alla oleva symboli kertoo, että tuotetta ei saa hävittää kotitalousjätteen mukana. Vie se asianmukaiseen

sähkö- ja elektroniikkalaitteiden keräyspisteeseen. Tämä auttaa estämään sekä ympäristö- että henkilövahinkoja.

Saat lisätietoja paikallisviranomaisilta, jätehuolloilta tai jälleenmyyjäiltäsi.



Huomaus: Symboli on joko tuotteessa tai sen pakkauksessa.

Tekniset tiedot

Tekniset tiedot

	T542i XP	T542i XPG
Moottori		
Tyyppi	BLDC (harjaton) 36 V	BLDC (harjaton) 36 V
Ominaisuudet		
Virransäästötila	savE	savE
Voitelujärjestelmä		
Öljypumpun tyyppi	Säädettävä	Säädettävä
Öljysäiliön tilavuus, l / cm ³	0,18 / 180	0,18 / 180
Paino		
Moottorisaha ilman akkua, terälevyä, teräketjua ja ketjuöljysäiliön ollessa tyhjä, kg	3,6	3,6
Vedeltäsuojauksen taso		
IPX4	Kyllä	Kyllä
Melupäästöt ⁷		
Äänentehotaso, mitattu dB(A)	102	102
Äänentehotaso, taattu L _{WA} dB(A)	104	104
Äänitasot ⁸		
Ekvivalentti äänenpainetaso käyttäjän korvan tasalla, dB(A)	91	91
Tärinätasot ⁹		
Etukahva, m/s ²	4,7	4,7

⁷ Melupäästö ympäristöön äänitehona (L_{WA}) EY-direktiivin 2000/14/EY mukaisesti mitattuna.

⁸ Standardin ISO 22868 mukainen ekvivalentti äänenpainetaso lasketaan eri äänenpainetasojen aikapainotteisena energiasummana eri käyttöolosuhteissa. Tyypillinen ekvivalentin äänenpainetaso tilastollinen hajonta on 1 dB (A):n vakiopoikkeama.

⁹ Tärinätaso standardin EN 62841-4-1 mukaan. Tärinätasolle ilmoitetuissa tiedoissa tyypillinen tilastollinen hajonta (vakiopoikkeama) on 1 m/s². Ilmoitetut tärinäarvot on mitattu, kun laite on varustettu suositellulla terälevyn pituisella teräketjulla. Jos laite on varustettu eripituisella terälevyllä, tärinätaso voi vaihdella enintään ±1,5 m/s².

	T542i XP	T542i XPG
Takakahva, m/s ²	4,1	4,1
Teräketju/terälevy		
Suosittelvat terälevypituudet, tuumaa / cm	12–16 / 30–40	12–16 / 30–40
Tehokas leikkuupituus, tuumaa / cm	11–15 / 28–38	11–15 / 28–38
Vetopyörän tyyppi / hampaiden lkm	0,325" / 7 (SP21G)	0,325" / 7 (SP21G)
Ketjunopeus enintään / (savE), m/s	24 (18)	24 (18)
Bluetooth®-yhteyden radiotaajuuden tiedot		
Taajuusalue, GHz	2,4–2,4835	2,4–2,4835
Enimmäislähtöteho, dBm 0	0	0

Lisävarusteet

Terälevyn ja teräketjun yhdistelmät







Mallin Husqvarna T542i XP, T542i XPG hyväksytyt terälaiteyhdistelmät:

Terälevy				Teräketju		
Pituus, tuumaa	Teräketjun jako, tuumaa	Uraleveys, mm	Kärkipyörän enimmäissäde	Tyyppi	Pituus, veto- lenkit (lkm)	Pieni takapot- kuriski
12	0,325 mini	1,1	8T	Husqvarna SP21G	51	Kyllä
14					59	
16					64	

Viilaustarvikkeet ja viilauskulmat

Husqvarna-viilanhajaimen käyttäminen varmistaa oikeat viilauskulmat. Suosittelemme käyttämään teräketjun teroittamisessa aina Husqvarna-viilanhajainta. Osanumerot on annettu alla olevassa taulukossa.

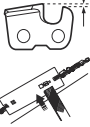
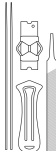
Jos et tiedä tuotteessasi olevaa teräketjumallia, pyydä neuvoa huoltoliikkeestä.

							
SP21G	5/32 tuumaa / 4,0 m m	60°	30°	0°	0,025 tuumaa / 0,65 mm	5950046-01	5950047-01

Laitteeseen hyväksytyt akut

Huomautus: Jotta terävarustus toimisi mahdollisimman tehokkaasti, Husqvarna suosittelee käyttämään yhtä seuraavista hyväksytyistä akuista.

Muitakin akkuja voi käyttää, mutta tällöin terälaitteiden suorituskyky heikkenee.

Akku	BLi200X	BLi300	40-B220X	40-B330X
Tyyppi	Litiumioni	Litiumioni	Litiumioni	Litiumioni
Akun kapasiteetti, Ah	5,2	9,4	6,0	9,0
Nimellisjännite, V	36	36	36	36
Paino, kg	1,4	2,0	1,4	2,0

Hyväksytyt akkulaturit

Akkulaturi	QC500
Tulojännite, V	100–240
Taajuus, Hz	50–60
Teho, W	500

Vaatimustenmukaisuusvakuutus

EU-vaatimustenmukaisuusvakuutus

Husqvarna AB, SE-561 82 Huskvarna, Ruotsi, puh. +46
36 146500, vakuuttaa täten, että tuote:

Kuvaus	Akkukäyttöinen moottorisaha puunhoitoon
Tuotemerkki	Husqvarna
Tyyppi/malli	T542i XP, T542i XPG
Tunniste	Sarjanumerot vuodesta 2023 alkaen

vastaavat täysin seuraavien EU:n direktiivien ja
asetusten vaatimuksia:

Asetus	Kuvaus
2006/42/EC	konedirektiivi
2014/30/EMC	EMC-direktiivi
2011/65/EU	"tiettyjen vaarallisten aineiden käytön rajoittaminen"
2000/14/EC	Melupäästädirektiivi
2014/53/EU	radiolaitteita koskeva direktiivi

ja että asiassa sovelletaan seuraavia
standardeja ja/tai teknisiä tietoja: EN 62841-1:2015/
A11:2022 (IEC 62841-1:2014), EN ISO
11681-2:2011+A1:2017, EN ISO 12100:2010,
EN 61000-6-3:2007+A1:2011+AC:2012, EN
61000-6-1:2007, EN IEC 63000:2018.

Jos laitteessa on Bluetooth®-toiminto, myös seuraavia
standardeja on sovellettu: ETSI EN 301 489-1 v.1.9.2,
ETSI EN 301 489-17 v.3.2.4, ETSI EN 300 328 v.2.2.2.

Sertifikaatin numerot: 0404/23/2585.

Ilmoitettu tarkastuslaitos: 0404, SMP Svensk
Maskinprovning AB, Box 4053, SE-904 03
Umeå, Sweden on suorittanut EY-tyyppitarkastuksen
konedirektiivin (2006/42/EY) artiklan 12 kohdan 3b
mukaisesti.

SMP Svensk Maskinprovning AB on myös
vahvistanut vaatimustenmukaisuuden neuvoston
direktiivin 2000/14/EY liitteen V mukaisesti.

Katso lisätietoja melupäästöistä osiosta *Tekniset tiedot*
sivulla 89.

Huskvarna, 2023-09-15

Stefan Holmberg, Tuotekehityspäällikkö, Technology
Management, Husqvarna AB

Teknisestä dokumentaatiosta vastaava.



Rekisteröidyt tavaramerkit

Bluetooth® -sanamerkki ja -logot ovat Bluetooth
SIG, inc.:n omistamia rekisteröityjä tavaramerkkejä.
Husqvarna käyttää kyseisiä merkkejä luvanvaraisesti.

INNHold

Innledning.....	93	Transport, oppbevaring og avhending.....	118
Sikkerhet.....	95	Tekniske data.....	119
Montering.....	103	Tilbehør.....	120
Drift.....	104	Samsvarserklæring.....	122
Vedlikehold.....	110	Registrerte varemerker.....	122
Feilsøking.....	118		

Innledning

Bruksområder

Dette produktet er beregnet for profesjonell trepleie, som beskæring og rydding av trær i grupper.

Merk: Nasjonale forskrifter kan sette grenser for bruken av produktet.

Produktbeskrivelse

Dette produktet er en motorsagmodell med elektrisk motor.

Det pågår et kontinuerlig arbeid for å øke sikkerheten og effektiviteten din under bruk. Kontakt serviceforhandleren din for mer informasjon.

Produktoversikt

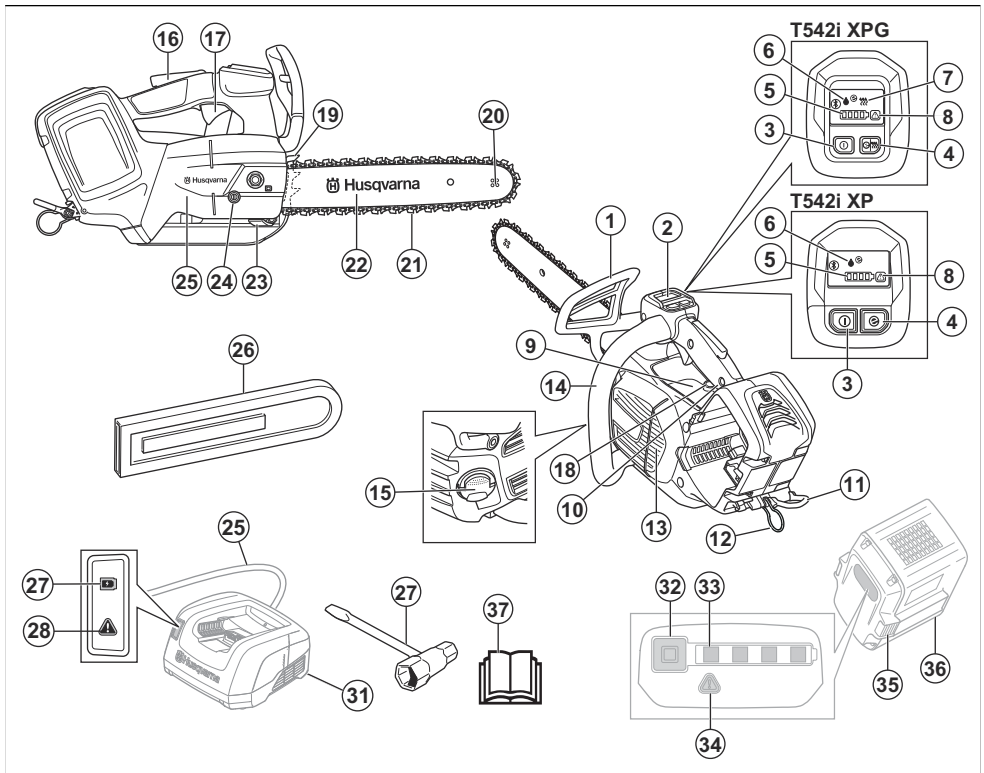

1. Kastbeskyttelse og kjedebremser
2. Brukergrensesnitt

3. Start/stopp-knapp
4. SavE-knapp

5. Batteriindikator
6. Oljenivåindikator
7. Indikator for varme i håndtakene
8. Advarselsindikator
9. Informasjons- og advarselsetikett
10. Toppåhåndtak
11. Remfeste
12. Taufeste
13. Viftehus
14. Fremre håndtak
15. Kjedeoljetank
16. Kraftutløserperre
17. Kraftutløser
18. Oljejusteringskrue
19. Barkstøtte
20. Sverdets nesehjul
21. Sagkjede
22. Sverd
23. Kjedefanger
24. Kjedestrammerskrue
25. Drivhjuldeksel
26. Sverddeksel
27. Indikator for ladestatus
28. Advarselsindikator
29. Strømledning
30. Kombinasjonsnøkkel
31. Batterilader (tilbehør)
32. Knapp, batteristatus
33. Batteristatus
34. Advarselsindikator
35. Batteriutløserknapp
36. Batteri (tilbehør)
37. Bruksanvisning

Symboler på produktet



Risiko for alvorlig personskade eller død for operatøren eller andre. Vær forsiktig, og bruk produktet riktig. Les bruksanvisningen nøye, og sørg for at du forstår instruksjonene før du bruker produktet.



Bruk godkjent vernehjelm, hørselsvern og øyevern.



Dette produktet samsvarer med gjeldende EF-direktiver.



Dette produktet samsvarer med gjeldende britiske direktiver.



Merking for støytuslipp til omgivelsene som i EU-direktiver og -forordninger (også inkludert lovgivning i New South Wales) og britiske forskrifter. Garantert lydeffektnivå for produktet er angitt i *Samsvarserklæring på side 122* og på etiketten.



Bruk godkjent beskyttelse for føtter, bein, hender og armer.



Hold produktet med begge hender mens du bruker det.



Advarsel! Det kan skje kast når sverdspissen treffer en gjenstand. Det fører til at sverdet slynges i retning av brukeren. Risiko for alvorlig personskade eller dødsfall.



Kjedebremser, koblet inn (høyre).
Kjedebremser, koblet ut (venstre).



Indikasjon på kjederetning.



Maksimal lengde på sverdet.



Kjedeolje.



Nominell spenning, V.



Direktestrøm.



Beskyttet mot sprutende vann.



Miljømerke. Produktet og produktemballasjen er ikke restavfall. Lever det til et godkjent gjenvinningsanlegg for elektrisk og elektronisk utstyr.

brukeren. Risiko for alvorlig personskade eller dødsfall.



Hvis produktet leveres med trådløs Bluetooth®-teknologi, finner du Bluetooth®-symbolet på produktnavnetiketten. Se *Trådløs Bluetooth®-teknologi på side 104.*



Lever dette produktet til et gjenvinningsanlegg for elektrisk og elektronisk utstyr. (Gjelder kun Europa)



Denne saken er kun beregnet til bruk av personer som er utdannet på området tre- og skogspleie. Se bruksanvisningen.

yyyywwxxxxx

Typeskiltet eller laseravtrykket viser serienummeret. **yyyy** er produksjonsåret, og **ww** er produksjonsuken.



Feilsikker transformator.



Batteriladeren skal bare brukes og oppbevares innendørs.



Dobbeltisolert.

Merk: Øvrige symboler/klistremerker angitt på produktet gjelder sertifiseringskrav for visse markeder.

Symbol i bruksanvisningen

Symbolet nedenfor brukes kun i illustrasjoner i denne bruksanvisningen.



Advarsel! Det kan skje kast når sverdspissen treffer en gjenstand. Det fører til at sverdet slynges i retning av

Skader på produktet

Vi er ikke ansvarlige for skader på produktet vårt hvis:

- Produktet er reparert på feil måte.
- Produktet er reparert med deler som ikke kommer fra produsenten eller som ikke er godkjent av produsenten.
- Produktet har et tilbehør som ikke kommer fra produsenten eller som ikke er godkjent av produsenten.
- Produktet er ikke reparert på et godkjent servicesenter eller av en godkjent aktør.

Sikkerhet

Sikkerhetsdefinisjoner

Advarsler, oppfordringer og merknader brukes for å understreke spesielt viktige deler av bruksanvisningen.



ADVARSEL: Brukes hvis det er fare for personskade eller død for brukeren eller andre personer om instruksjonene i håndboken ikke følges.



OBS: Brukes hvis det er fare for skade på produktet, annet materiell eller nærliggende områder om instruksjonene i håndboken ikke følges.

Merk: Brukes for å gi mer nødvendig informasjon for en spesifikk situasjon.

Generelle sikkerhetsanvisninger for elektroverktøy



ADVARSEL: Les alle sikkerhetsadvarsler, instruksjoner, illustrasjoner og spesifikasjoner som fulgte med denne maskinen. Hvis du ikke følger alle instruksjonene som er angitt nedenfor, kan det føre til elektrisk støt, brann og/eller alvorlige skader.

- **Ta vare på alle advarsler og instruksjoner for fremtidig bruk.** Begrepet «maskin» i advarslene refererer til en maskin som drives av nettstrøm (med ledning) eller batteri (uten ledning).

Sikkerhet i arbeidsområdet

- **Hold arbeidsområdet rent og godt opplyst.** Rot og dårlig opplyste områder kan lett føre til ulykker.
- **Ikke bruk maskiner i eksplosive omgivelser, for eksempel i nærheten av brennbare væsker, gasser eller støv.** Maskiner skaper gnister som kan antenne støv eller gasser.
- **Hold barn og tilskuere på avstand når du bruker en maskin.** Distraksjoner kan føre til at du mister kontrollen.

El-sikkerhet

- **Støpselet til maskinen må passe til stikkkontakten.** Du må aldri modifisere støpselet på noen måte. **Ikke bruk adapterpluggen sammen med jordede maskiner.** Når støpselet ikke er modifisert og stikkkontakten passer, vil dette redusere faren for elektrisk støt.
- **Unngå kroppskontakt med jordede flater, for eksempel rør, radiatorer, komfyrer og kjøleskap.** Faren for elektrisk støt øker hvis kroppen til brukeren er jordet.
- **Maskiner må ikke utsettes for regn eller annen fukt.** Hvis det kommer vann inn i en maskin, øker faren for elektrisk støt.
- **Ledningen må håndteres forsiktig.** Bruk aldri ledningen til å bære eller dra maskinen eller til å trekke ut støpselet til maskinen. **Hold ledningen unna varme, olje, skarpe kanter og bevegelige deler.** Skadde eller sammenflokete ledninger øker faren for elektrisk støt.
- **Når en maskin brukes utendørs, må det brukes en skjøteledning som er egnet for utendørs bruk.** Bruk av ledning for utendørs bruk reduserer faren for elektrisk støt.
- **Hvis en maskin må brukes på et fuktig sted, bør den være koblet til en strømkrets som er beskyttet av jordfeilbryter.** Bruk av jordfeilbryter reduserer faren for elektrisk støt.

Personlig sikkerhet

- **Vær oppmerksom, følg med på det du gjør, og bruk sunn fornuft når du bruker en maskin.** Ikke bruk en maskin hvis du er trett eller påvirket av narkotika, alkohol eller medisiner. Et øyeblikks uoppmerksomhet under bruk av maskiner kan føre til alvorlig personskade.
- **Bruk personlig verneutstyr.** Bruk alltid øyevern. Bruk av verneutstyr som støvmaske, vernesko med antisklisåle, hjelm og hørselvern der det kreves, reduserer faren for personskade.
- **Unngå utilsiktet oppstart.** Forsikre deg om at bryteren står i av-stillingen før du kobler til strømforsyningen og/eller batteripakken, tar opp

verktøyet eller bærer verktøyet. Hvis du bærer en maskin påslått eller med en finger på bryteren, kan det lett oppstå ulykker.

- **Fjern eventuelle justeringsnøkler før du slår på maskinen.** En nøkkel som sitter på en roterende del av maskinen, kan forårsake personskade.
- **Ikke strekk deg for langt.** Pass på at du står sikkert og hold alltid balansen. Dette gir deg bedre kontroll over maskinen i uventede situasjoner.
- **Bruk egnede klær.** Ikke bruk løstsittende klær eller smykker. Hold hår og klær borte fra bevegelige deler. Løstsittende klær, smykker eller langt hår kan dras med av deler som beveger seg.
- **Hvis apparatet er forsynt med tilkobling for støvsuger eller oppsamler, må du forsikre deg om at disse er riktig tilkoblet og brukes på riktig måte.** Bruk av et støvavsug kan redusere faren på grunn av støv.
- **Selv om du har lang erfaring med bruk av elektroverktøy, må du ikke bli uforsiktig eller ignorere sikkerhetsreglene.** Uforsiktig oppførsel kan føre til alvorlige skader i løpet av et lite sekund.

Bruk og vedlikehold av maskinen

- **Ikke bruk makt på maskinen.** Bruk riktig maskin til den aktuelle oppgaven. Riktig maskin gjør jobben på en bedre og sikrere måte i den hastigheten den er konstruert for.
- **Ikke bruk maskinen hvis bryteren ikke fungerer som den skal.** Maskiner som ikke kan kontrolleres med bryteren, er farlige, og må repareres.
- **Koble støpselet fra strømforsyningen og/eller batteripakken fra produktet, hvis det er avtakbart, før du foretar justeringer, skifter tilbehør eller legger unna produktet for oppbevaring.** Disse forsiktighetstiltakene forhindrer utilsiktet start av elektroverktøyet.
- **Maskiner som ikke er i bruk, må oppbevares utilgjengelig for barn.** Ikke la personer som ikke er kjent med maskinen eller disse instruksjonene, bruke maskinen. Maskiner er farlige når de håndteres av uerfarne brukere.
- **Vedlikehold maskiner og tilbehør.** Kontroller justeringen av bevegelige deler, samt at de ikke sitter fast. Kontroller at det ikke finnes ødelagte deler eller andre feil som kan påvirke bruken av maskinen. Hvis maskinen er skadet, må den repareres før bruk. Mange ulykker skyldes dårlig vedlikeholdte maskiner.
- **Hold skjæreverktøy skarpe og rene.** Riktig vedlikeholdte skjæreverktøy med skarpe skjærekanter har mindre fare for å sette seg fast, og er lettere å kontrollere.
- **Bruk maskinen, tilbehør og verktøybits osv. i samsvar med disse instruksjonene, de aktuelle arbeidsforholdene og arbeidet som skal utføres.** Bruk av maskinen til andre oppgaver enn dem den er tiltenkt, kan føre til farlige situasjoner.
- **Hold håndtakene og gripeflatene tørre, rene og frie for olje og fett.** Glatte håndtak og gripeflater gjør

trygg håndtering og kontroll av verktøyet i uventede situasjoner umulig.

Bruk og pleie av batteriverktøy

- **Må bare lades med laderen som er spesifisert av produsenten.** En lader som passer til én batteripakke kan skape brannfare hvis den brukes med en annen batteripakke.
- **Bruk kun de batteriene som er tiltenkt for elektroverktøyene.** Bruk av andre batteripakker kan medføre fare for personskade og brann.
- **Når batteriet ikke er i bruk, må det holdes unna andre metallgjenstander som binders, mynter, nøkler, spiker, skruer og andre små metallgjenstander som kan danne en forbindelse fra den ene batteripolen til den andre.** Kortslutning av batteripolene kan føre til forbrenning eller brann.
- **Hvis batteriet utsettes for store påkjenninger, kan det komme væske ut av det. Unngå i så fall kontakt med denne væsken. Skyll med vann hvis kontakt oppstår ved et uhell. Hvis du får væske i øynene, kontakt lege øyeblikkelig.** Væske som kommer ut av batteriet kan forårsake irritasjon eller forbrenninger.
- **Ikke bruk batteripakken eller verktøyet hvis det er skadet eller endret.** Skadede eller endrede batterier kan ha en uforutsigbar adferd, noe som kan føre til brann, eksplosjoner eller personskader.
- **Ikke eksponer en batteripakke eller et verktøy for brann eller for høy temperatur.** Eksponering for flammer eller temperaturer over 130 °C (265 °F) kan føre til eksplosjon.
- **Følg alle instruksjoner for lading, og ikke lad batteripakken eller verktøyet utenfor temperaturområdet som er angitt i instruksjonene.** Lading på feil måte eller ved temperaturer utenfor det angitte området kan påføre batteriet skade og øke faren for brann.

Service

- **Service må bare utføres av kvalifiserte reparatører, og kun med identiske reservedeler.** Dette sikrer at sikkerheten til maskinen opprettholdes.
- **Utfør aldri service på skadede batteripakker.** Service av batteripakker skal kun utføres av produsenten eller autoriserte serviceleverandører.

Generelle sikkerhetsadvarsler for motorsag

- **Hold alle deler av kroppen unna sagkjedet når motorsagen er i bruk. Kontroller at sagkjedet ikke berører noe før du starter motorsagen.** Et øyeblikks uoppmerksomhet mens du bruker motorsagen kan føre til at klær eller kroppsdelene setter seg fast i sagkjedet.
- **Hold alltid motorsagen med høyre hånd på det øvre håndtaket og venstre hånd på det fremste håndtaket.** Motorsagen må aldri holdes med hendene i motsatt posisjon. Dette øker faren for personskade.
- **Hold motorsagen bare i de isolerte gripeflatene, ettersom sagkjedet kan komme i kontakt med**

sagkjulte ledninger. Sagkjeder som kommer i kontakt med en strømførende ledning, kan gjøre blottlagte metalldeleer på motorsagens strømførende, og dette kan gi brukeren elektrisk støt.

- **Bruk øyevern. Det anbefales å bruke ytterligere verneutstyr til ører, hode, hender, bein og føtter.** Egnede verneutstyr reduserer faren for å bli skadet av flygende gjenstander eller utilsikket kontakt med sagkjedet.
- **Ikke bruk en motorsag hvis du er på en stige, et hustak eller andre ustabile underlag.** Bruk av en motorsag på denne måten kan føre til alvorlig personskade.
- **Når du sager i treverk som står i spenn, må du være oppmerksom på at treverket kan bevege seg og at grenkuttøren kan kastes tilbake.** Når spenningen i trefibrene utløses, kan treverket som står i spenn, treffe brukeren og/eller føre til at motorsagen kommer ut av kontroll.
- **Bær motorsagen i det fremre håndtaket med motorsagen avslått og vendt bort fra kroppen. Sverddekslet må alltid være montert ved transport eller lagring av motorsagen.** Riktig håndtering av motorsagen reduserer faren for utilsikket kontakt med det roterende sagkjedet.
- **Følg instruksjonene for smøring, kjedestramming og utskifting av sverd og kjede.** Kjedet kan rykke, og faren for kast økes hvis kjedet ikke er riktig strammet og smurt.
- **Sag bare i tre. Motorsagen må ikke brukes til andre formål enn den er ment for. Motorsagen må for eksempel ikke brukes til å sage i metall, plast, murverk eller andre byggematerialer enn tre.** Hvis motorsagen brukes til andre formål enn den er ment for, kan det oppstå farlige situasjoner.
- **Denne motorsagen er ikke beregnet til å felle trær.** Hvis motorsagen brukes til andre formål enn den er ment for, kan det føre til alvorlige skader på brukeren eller tilskuere.
- **Følg alle instruksjonene når du fjerner fastkjørt materiale fra, oppbevarer eller vedlikeholder motorsagen. Sørg for at bryteren er av og batteripakken tatt av.** Hvis motorsagen aktiveres uventet mens du fjerner fastkjørt materiale eller utfører vedlikehold, kan det føre til alvorlig personskade.

Årsaker til og forholdsregler mot kast

Kast kan forekomme når sverdspissen kommer i kontakt med et objekt, eller hvis treet klemmer fast sagkjedet i sagsporet. Hvis sverdspissen kommer i kontakt med et objekt, kan det i enkelte tilfeller føre til en plutselig motsatt reaksjon der sverdspissen kastes oppover og bakover mot brukeren. Hvis sagkjedet klemmes fast på oversiden av sverdet, kan sverdet bli skjøvet raskt tilbake mot brukeren. Disse reaksjonene kan føre til at du mister kontrollen over sagen, noe som kan føre til alvorlig personskade. Du må ikke stole blindt på sikkerhetsinnretningene som er innebygd i sagen. Som bruker av motorsag må du følge flere forholdsregler for å

sikre at arbeidet ikke fører til ulykker eller personskader. Kast er et resultat av feil bruk av motorsagen og/eller feil prosedyrer eller arbeidsforhold, og det kan unngås ved å følge forholdsreglene nedenfor:

- **Sørg for at du har godt grep med tomler og fingre rundt saghåndtakene, med begge hender på saken og med kroppen og armen i en stilling der du kan motstå kraften i et kast.** Krefte i et kast kan kontrolleres av brukeren hvis de riktige forholdsreglene følges. Ikke slipp motorsagen.
- **Unngå å strekke deg for å øke rekkevidden, og kutt ikke over skulderhøyde.** Dette bidrar til å hindre utilsikket kontakt med sverdspissen, og gir bedre kontroll over motorsagen i uventede situasjoner.
- **Bruk bare sverd og sagkjeder som er spesifisert av produsenten.** Bruk av feil sverd eller kjede kan føre til at kjedet ryker og/eller at det oppstår kast.
- **Følg produsentens instruksjoner for filing og vedlikehold av sagkjedet.** Hvis dybdemålerens høyde reduseres, kan det føre til økt fare for kast.

TA VARE PÅ DENNE BRUKSANVISNINGEN.

Generelle sikkerhetsinstruksjoner



ADVARSEL: Les de følgende advarelsene før du bruker produktet.

- Dette produktet er et farlig verktøy hvis du ikke er forsiktig, eller hvis du bruker produktet på feil måte. Dette produktet kan føre til alvorlig personskade eller død for operatøren eller andre. Det er meget viktig at du leser og forstår innholdet i denne bruksanvisningen.
- Ikke endre produkter uten godkjenning fra produsenten. Ikke bruk et produkt som har blitt endret av andre, og bruk alltid originalt tilbehør. Endringer som ikke er godkjent av produsenten, kan føre til alvorlig personskade eller død for operatøren eller andre.
- Langvarig innånding av oljedamp eller sagmugg kan føre til helseproblemer.
- Dette produktet danner et elektromagnetisk felt når det er i bruk. Dette feltet kan under visse forhold forstyrre aktive eller passive medisinske implantater. For å redusere faren for alvorlig eller livstruende personskade anbefaler vi at personer med medisinske implantater rådfører seg med legen sin og produsenten av det medisinske implantatet før de bruker dette produktet.

Sikkerhetsinstruksjoner for drift



ADVARSEL: Les de følgende advarelsinstruksjonene før du bruker produktet.

- Informasjonen i denne bruksanvisningen er ikke en erstatning for fagkunnskap eller erfaring. Hvis du

ikke føler deg sikker på hvordan dette produktet skal brukes, bør du snakke med en person med fagkunnskap og erfaring.

- Kontakt serviceforhandleren din eller Husqvarna hvis du har spørsmål om bruken av produktet. Vi kan gi deg informasjon om hvordan du bruker produktet på en riktig og sikker måte. Ta et kurs i bruk av motorsag hvis du har mulighet til det. Serviceforhandleren, skogbruksskolen eller biblioteket kan gi deg informasjon om tilgjengelig opplæringsmaterieell og tilgjengelige kurs.
- Dette produktet øker risikoen for at du mister kontrollen. Bare personer som har spesialopplæring i kapping og arbeidsteknikk, skal bruke dette produktet i et tre. Operatøren må ha sikkerhetsutstyr som en lift, tau og sikkerhetssele. Vanlige motorsager er anbefalt for alt arbeid på bakkenivå.
- Følg instruksjonene for spesialkapping og -arbeidsteknikker for å redusere risikoen for personskader. Ikke jobb i et tre hvis du ikke har fagopplæring i slikt arbeid. Dette kurset omfatter sikre klatreteknikker og arbeidsstillinger. Du må lære deg å bruke utstyr som sikkerhetssele, tau, belter, klatrejern/stolpesko og karabinkroker.
- Ikke kapp med sverdets kastrisikosone.
- Ikke berør et roterende sagkjede. Det kan føre til alvorlige personskader eller død.
- Ikke prøv å gripe fallende deler eller kappe hvis du bare er festet med ett tau. Bruk alltid to sikkerhetstau.
- I fellingsoperasjoner må du ta av deg hørselsvernet umiddelbart etter at kappingen er fullført. Det er viktig at du hører lyder og varselsignaler.
- Du må forstå virkningene av kast og hvordan du forebygger dem, før du bruker dette produktet. Se *Kastinformasjon på side 105* og *Vanlige spørsmål om kast på side 106* for instruksjoner.
- Ikke bruk et produkt, et batteri eller en batterilader som er skadet eller ikke fungerer korrekt.
- Ikke bruk produktet hvis du er trett, syk eller under påvirkning av alkohol, andre rusmidler eller legemidler. Ikke bruk produktet hvis du er i en tilstand som kan ha negativ innvirkning på syn, oppmerksomhet, kroppsbeherskelse eller dømmekraft. Faren for å bli trett er større mot slutten av en arbeidsperiode.
- Ikke start et produkt med mindre sverdet, sagkjedet og alle deksler er montert riktig. Hvis ikke kan drivhjul løse og forårsake alvorlige personskader. Se *Montering på side 103* for instruksjoner.
- Noen ganger kan det sette seg fast fliser i kopplingsdekslet, som fører til at sagkjedet blokkeres. Stans alltid motoren før rengjøring.

- Kontroller at det ikke er noen fare for at mennesker eller dyr kommer borti eller påvirker kontrollen du har over produktet.

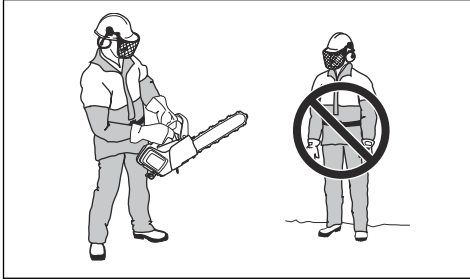

- Hvis du ikke er forsiktig, øker faren for kast. Det kan skje et kast hvis kastrisikozonen til sverdet utilsiktet berører en gren, et tre eller en annen gjenstand.
- Ikke hold produktet med én hånd. Det er ikke trygt å bruke dette produktet med én hånd.
- Hold produktet i et fast grep, med høyre hånd på det øvre håndtaket og venstre hånd på det fremre håndtaket. Tomlene og de andre fingrene skal omslutte håndtakene. Det reduserer virkningen av kast og gjør deg i stand til å beholde kontrollen over produktet. Ikke slipp håndtakene!

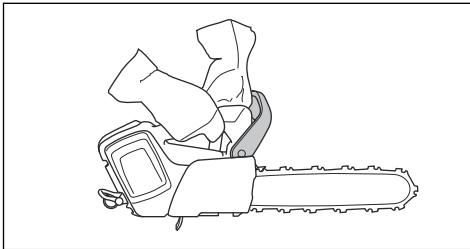

- Sørg for at du har godt fotfeste og at motorsagen ikke kommer borti en gjenstand.
- Ikke bruk produktet over skulderhøyde, og ikke forsøk å kappe med sverdspissen.

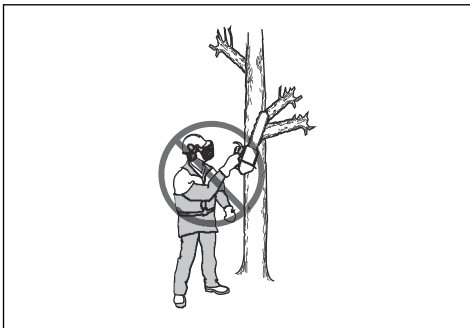

- Ikke prøv å beskjære eller kviste hvis du ikke har spesialopplæring.

- Vibrasjonsnivået øker hvis du kapper med skjæretstyr som ikke er skjerpet, eller som er skjerpet feil. Kapping av harde treslag, for eksempel løvtrær, forårsaker mer vibrasjon enn kapping av myke treslag, for eksempel bartrær.

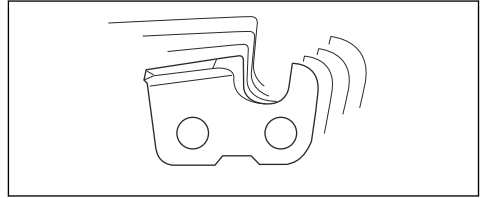

- Overeksponering for vibrasjon kan føre til sirkulasjons- eller nerveskader hos personer med nedsatt blodsirkulasjon. Oppsøk lege hvis du opplever fysiske symptomer som kan relateres til overeksponering for vibrasjoner. Eksempel på slike symptomer er dovning, manglende følelse, «kiling», «stikk», smerte, manglende eller redusert styrke, forandringer i hudens farge eller overflate. Disse symptomene forekommer vanligvis i fingre, hender eller håndledd og øker ved lave temperaturer.
- Unngå situasjoner som du tror du ikke er kvalifisert for.
- Det er ikke mulig å ta med hver tenkelige situasjon som du kan bli stilt overfor under bruk. Vær alltid forsiktig, og bruk sunn fornuft.



- Bruk batteriet i temperaturer mellom -10°C (14°F) og 40°C (104°F).

Personlig verneutstyr



ADVARSEL: Les de følgende advarelsinstruksjonene før du bruker produktet.



- De fleste motorsagulykker skjer når sagkjedet treffer operatøren. Du må bruke godkjent personlig verneutstyr under bruk. Personlig verneutstyr gir deg ikke full beskyttelse mot personskader, men det reduserer graden av personskade hvis det skjer en ulykke. Snakk med serviceforhandleren din for å få anbefalinger om hvilket utstyr du bør bruke.
- Klærne dine må være tettstående, men ikke begrense bevegelsene dine. Kontroller regelmessig tilstanden til det personlige verneutstyret.
- Bruk godkjent vernehjelm.
- Bruk godkjent hørselsvern. Langvarig eksponering for støy kan gi varig hørselsskade.
- Bruk vernebriller eller ansiktsvisir for å redusere risikoen for personskade som følge av gjenstander som slynges ut. Produktet kan slynge ut gjenstander som sagspån, små trebiter osv. med stor kraft. Partikler og støv kan forårsake alvorlig skade, spesielt på øynene.
- Bruk hansker med sagbeskyttelse.
- Bruk bukser med sagbeskyttelse.
- Bruk støvler med sagbeskyttelse, ståttupp og sklisikker såle.
- Ha alltid førstehjelpsutstyr med deg.
- Fare for gnister. Ha brannslukningsutstyr og en spade i nærheten for å kunne hindre skogbrann.

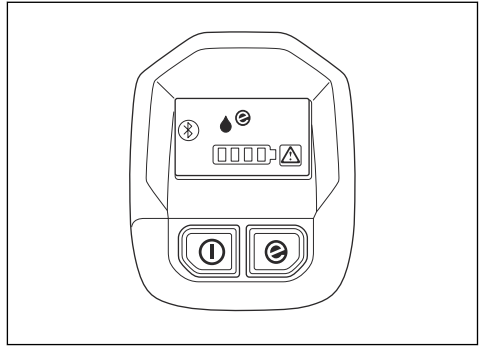

Du finner mer informasjon om brukergrensesnittet i *Produktoversikt på side 93.*

Funksjoner i brukergrensesnittet (T542i XPG)

Brukergrensesnittet omfatter start/stopp-knappen, SavE-knappen, batteriindikatoren, oljenivåindikatoren, indikatoren for varme i håndtakene og advarselsindikatoren. Varsellampen blinker hvis kjedebremsen er koblet inn, eller hvis det er fare for overbelastning. Overlastvernet stopper produktet midlertidig, og du kan ikke bruke produktet før temperaturen faller. Hvis advarselsindikatoren lyser kontinuerlig, må du kontakte serviceforhandleren din.

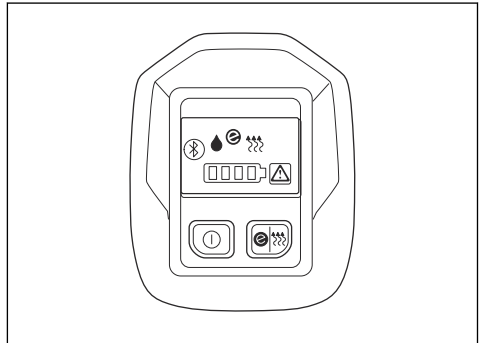

Du finner mer informasjon om brukergrensesnittet i *Produktoversikt på side 93.*

Den automatiske stoppfunksjonen

Produktet har en automatisk stoppfunksjon som stopper produktet hvis du ikke bruker det på tre minutter.

Merk: Hvis kjedebremsen er satt på, forblir produktet på i 30 minutter.

Sikkerhetsutstyr på produktet



ADVARSEL: Les de følgende advarselsinstruksjonene før du bruker produktet.

- Ikke bruk et produkt med sikkerhetsutstyr som er skadet eller ikke fungerer som det skal.
- Utfør regelmessig kontroll av sikkerhetsutstyret. Se *Vedlikehold av og kontroller av sikkerhetsanordningene på produktet på side 111.*
- Hvis sikkerhetsutstyret er skadet eller ikke fungerer som det skal, må du kontakte Husqvarna-serviceforhandleren.

Funksjoner i brukergrensesnittet (T542i XP)

Brukergrensesnittet omfatter start/stopp-knappen, SavE-knappen, batteriindikatoren, oljenivåindikatoren og advarselsindikatoren. Varsellampen blinker hvis kjedebremsen er koblet inn, eller hvis det er fare for overbelastning. Overlastvernet stopper produktet midlertidig, og du kan ikke bruke produktet før temperaturen faller. Hvis advarselsindikatoren lyser kontinuerlig, må du kontakte serviceforhandleren din.

Kjedebremse med kastbeskyttelse

Produktet ditt har en kjedebremse som stopper sagkjedet hvis du får et kast. Kjedebremsen reduserer faren for ulykker, men det er bare du som kan forhindre dem.



ADVARSEL: Unngå situasjoner der det er risiko for kast. Vær forsiktig når du bruker produktet, og sørg for at kastrisikozonen til sverdet ikke berører en gjenstand.

Kjedebremsen kobles inn manuelt av deg med venstre hånd eller automatisk av tregheitsfunksjonen. Skyv kastbeskyttelsen forover for å koble inn kjedebremsen manuelt. Denne bevegelsen aktiverer en fjærbelastet mekanisme som stopper drivhjulet.

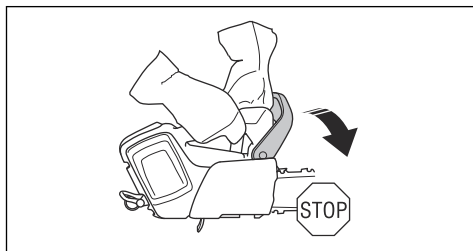

Trekk kastbeskyttelsen bakover for å koble ut kjedebremsen.

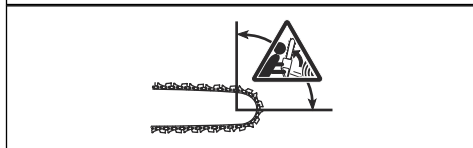
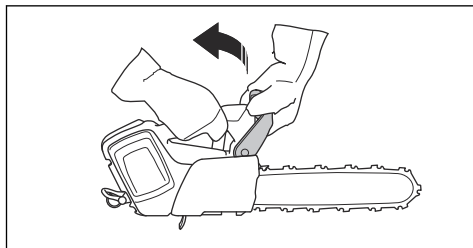

Kjedebremsen aktiveres ut fra kraften på kastet og hvor produktet er plassert. Hvis du får et kraftig kast når kastrisikozonen er lengst unna deg, kobles kjedebremsen inn av tregheitsfunksjonen. Hvis kastet er lite, eller hvis kastrisikozonen er nærmere deg, kobler du inn kjedebremsen manuelt med venstre hånd.

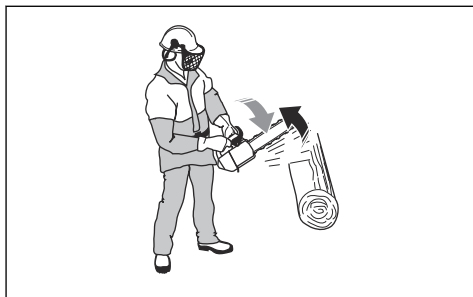

Bruk kjedebremsen som en parkeringsbremse når du starter produktet, og når du forflytter deg over korte avstander. Dette reduserer faren for at du eller en person i nærheten kommer i kontakt med sagkjedet.

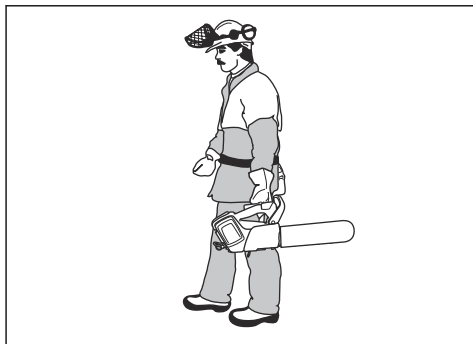

Et kast kan komme plutselig og intenst. De fleste kast er små og fører ikke alltid til at kjedebremsen kobles inn. Hvis det skjer et kast mens du bruker produktet, må du holde et fast grep i håndtakene og ikke slippe.

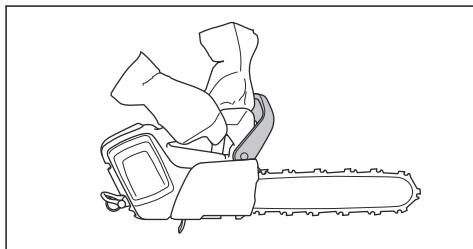

Kastbeskyttelsen reduserer også risikoen for å berøre sagkjedet hvis du slipper det fremre håndtaket.

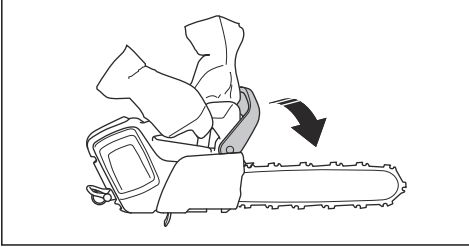

I fellingstillingen kan du ikke koble inn kjedebremsen manuelt. Kjedebremsen kan i denne stillingen bare kobles inn av treghetsfunksjonen.

Kraftutløssperre

Kraftutløssperren er konstruert for å hindre at kraftutløseren aktiveres utilsikket. Hvis du skyver kraftutløssperren fremover (A) og deretter skyver kraftutløssperren mot håndtaket (B), utløses kraftutløseren (C). Når du slipper håndtaket, går kraftutløseren og kraftutløssperren tilbake til utgangsposisjonene.

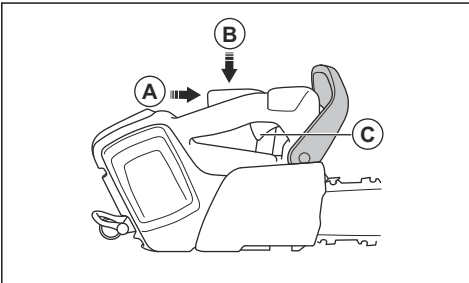

Kjedefanger

Kjedefangeren fanger sagkjedet hvis det ryker eller løsner. Hvis du har riktig kjedestramming, reduseres risikoen. Du kan også redusere risikoen gjennom riktig vedlikehold av sverdet og sagkjedet. Se *Montering på side 103* og *Vedlikehold på side 110* for instruksjoner.

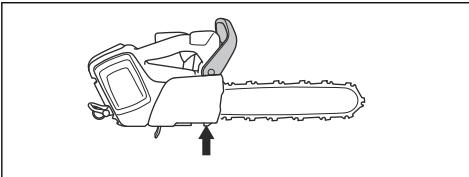

Sikkerhetsinstruksjoner for vedlikehold



ADVARSEL: Les de følgende advarelsene før du utfører vedlikehold på produktet.

- Fjern batteriet før du utfører vedlikehold, andre kontroller eller monterer produktet.
- Operatøren må bare utføre vedlikehold og service som refereres til i denne bruksanvisningen. Henvend deg til forhandleren for mer omfattende vedlikehold og service.
- Ikke rengjør batteriet eller batteriladeren med vann. Sterke vaskemidler kan skade plasten.
- Hvis du ikke utfører vedlikehold, minsker levetiden til produktet og risikoen for ulykker øker.
- Det kreves spesiell opplæring for alt vedlikehold og reparasjonsarbeid, spesielt for sikkerhetsutstyret på produktet. Hvis ikke alle kontrollene i denne bruksanvisningen er godkjent etter at du har gjort vedlikehold, må du ta kontakt med serviceforhandleren. Vi garanterer at fagmessig reparasjon og service er tilgjengelig for produktet.
- Bruk bare originalreservedeler.

Sikkerhetsinstruksjoner for skjærestyret



ADVARSEL: Les de følgende advarelsinstruksjonene før du bruker produktet.

- Bruk bare godkjente sverd/sagkjede-kombinasjoner og fileutstyr. Se *Tilbehør på side 120* for instruksjoner.
- Bruk vernehansker når du bruker eller utfører vedlikehold på sagkjedet. Et sagkjede som ikke beveger seg kan også forårsake skader.
- Hold skjærtennene riktig filt. Følg instruksjonene, og bruk anbefalt filmal. Et sagkjede som er skadet eller feilslipt, øker risikoen for ulykker.

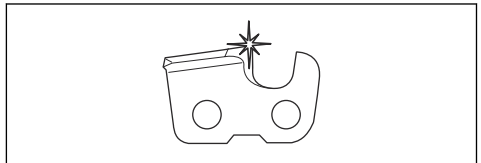

- Oppretthold riktig dybdemålerinnstilling. Følg instruksjonene våre, og bruk anbefalt dybdemålerinnstilling. For stor dybdemålerinnstilling øker risikoen for kast.

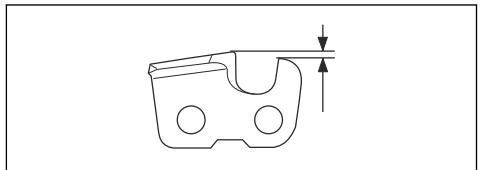

- Kontroller at sagkjedet har riktig stramming. Hvis sagkjedet ikke ligger stramt mot sverdet, kan det løsne. Feil kjedestrømning fører til økt slitasje på sverdet, sagkjedet og kjededrivhjulet. Se *Tilbehør på side 120*.

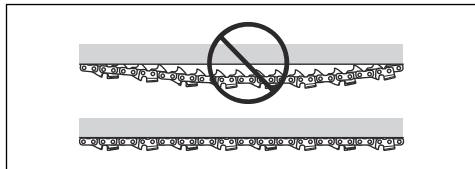

- Utfør regelmessig vedlikehold på skjærestyret, og hold det riktig smurt. Hvis sagkjedet ikke er riktig

smurt, øker risikoen for slitasje på sverdet, sagkjedet og kjededrivhjulet.

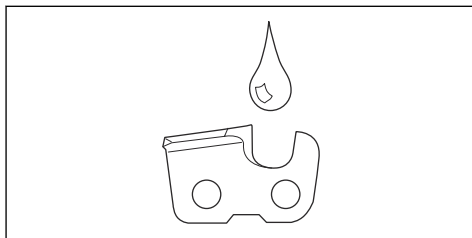

Montering

Montere sverdet og sagkjedet



ADVARSEL: Fjern alltid batteriet før du monterer eller utfører vedlikehold på produktet.

1. Koble ut kjedebremsen.

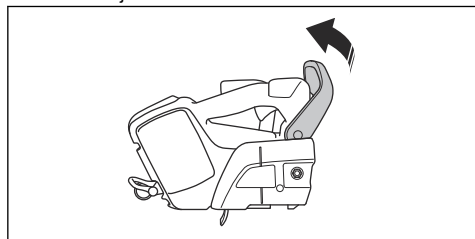

2. Løsne sverdmutteren. Fjern drivhjuldekelet og transportringen (A).

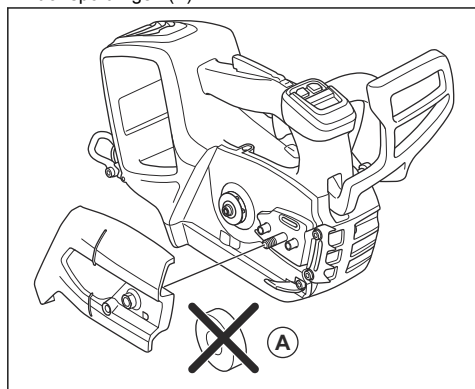

3. Monter sverdet på sverdbolten.

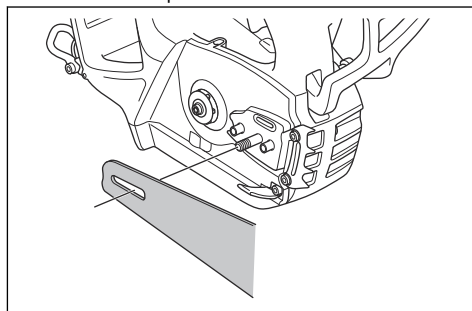

4. Sett sverdet til den bakerste stillingen. Løft sagkjedet over drivhjulet og sett det i sverdsporet. Begynn på oversiden av sverdet.

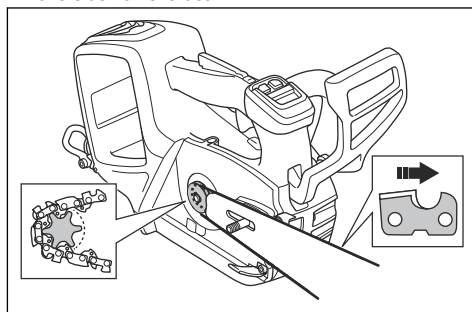

5. Sørg for at kantene på kapperne vender forover på toppkanten av sverdet.
6. Monter drivhjuldekelet, og styr kjedestrømmertappen til hullet i sverdet.
7. Kontroller at drivlenkene til sagkjedet sitter riktig på drivhjulet.
8. Kontroller også at sagkjedet har riktig inngrep i sporet i sverdet.
9. Trekk til sverdmutterne med fingrene.

10. Trekk til sagkjedet. Se *Justering av sagkjedets stramming på side 115* for instruksjoner.

Slik monterer du luftinntaksdekselet (valgfritt)

Hvis du sager i materialer som fører til at mye støv og mange små partikler spres ut i luften, anbefales det at du bruker et luftinntaksdeksel.

1. Hold luftinntaksdekselet mot viftehuset. Sørg for at du plasserer hullet i luftinntaksdekselet på høyre side av hullet i viftehuset.
2. Skyv luftinntaksdekselet forsiktig mot viftehuset helt til du hører et klikk.

4. Sett inn skruen.

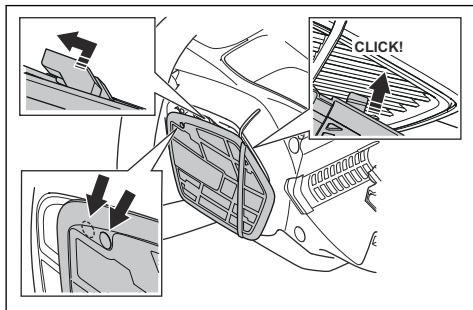
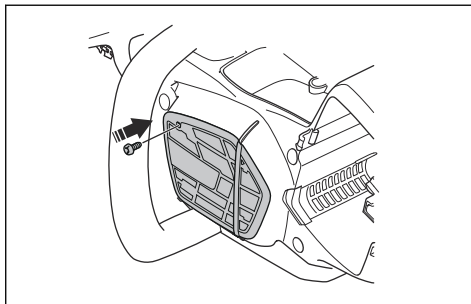

3. Skyv luftinntaksdekselet mot venstre helt til hullene er på linje.

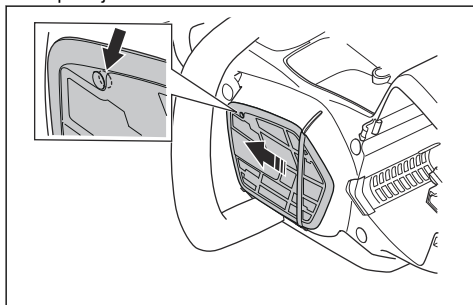

Drift

Innledning



ADVARSEL: Les og forstå kapittelet om sikkerhet før du bruker produktet.

Husqvarna Connect

Husqvarna Connect er en kostnadsfri app for mobilenheten din. Husqvarna Connect-appen gir utvidede funksjoner for Husqvarna-produktet ditt.

- utvidet produktinformasjon

- informasjon om og hjelp med produktdeleer og service

Trådløs Bluetooth®-teknologi

Produkter med innebygd trådløs Bluetooth®-teknologi kan kobles til mobile enheter. Symbolet for trådløs Bluetooth®-teknologi tennes når den mobile enheten kobles til produktet.



Slik begynner du å bruke Husqvarna Connect

1. Last ned Husqvarna Connect-appen på mobilenheten din.
2. Utfør registrering i Husqvarna Connect-appen.
3. Følg instruksjonene i Husqvarna Connect-appen for å koble til og registrere produktet.

Merk: Husqvarna Connect-appen er ikke tilgjengelig for nedlasting i alle markeder. Kontakt serviceforhandleren din for mer informasjon.

Slik utfører du en funksjonskontroll før du bruker produktet

1. Utfør en kontroll av kjedebremsen for å forsikre deg om at den fungerer som den skal, og at den ikke er skadet.
2. Utfør en kontroll av kraftutløssersperrer for å forsikre deg om at den fungerer som den skal, og at den ikke er skadet.
3. Utfør en kontroll av tastaturet for å forsikre deg om at det fungerer som det skal.
4. Forsikre deg om at det ikke er olje på håndtakene.
5. Utfør en kontroll for å forsikre deg om at alle delene er på plass, festet riktig og ikke skadet.
6. Utfør en kontroll av kjedefangeren for forsikre deg om at den er festet riktig.
7. Utfør en kontroll av kjedestrammingen.
8. Lad batteriet, og kontroller at det er koblet riktig til produktet.
9. Kontroller at sagkjedet stopper når du slipper kraftutløseren.

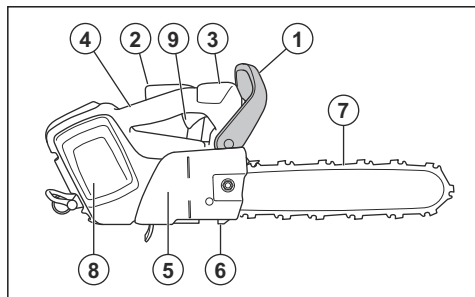

Bruke riktig kjedeolje



ADVARSEL: Ikke bruk spillolje. Spillolje kan forårsake skade på deg og miljøet. Spillolje fører også til skade på oljepumpen, sverdet og sagkjedet.



ADVARSEL: Sagkjedet kan bremse uten tilstrekkelig smøring av skjæreutstyret. Risiko for alvorlig personskade eller dødsfall for brukeren.



ADVARSEL: Bruk riktig kjedeolje for at denne funksjonen skal fungere som den skal. Snakk med serviceforhandleren din når du skal velge kjedeolje.

- Bruk Husqvarna-kjedeolje for å få lengst mulig levetid og hindre negative virkninger på miljøet. Hvis Husqvarna-kjedeolje ikke er tilgjengelig, anbefaler vi at du bruker en standard kjedeolje.
- Bruk en kjedeolje som fester seg godt til sagkjedet.
- Bruk en kjedeolje med riktig viskositet i forhold til lufttemperaturen.



OBS: I temperaturer under 0 °C / 32 °F blir noen kjedeoljer for tykke, noe som kan føre til skader på deler av oljepumpen.

- Bruk det anbefalte skjæreutstyret. Se *Tilbehør på side 120*.
- Ta av lokket til kjedeoljetanken.
- Fyll kjedeoljetanken med kjedeolje.
- Fest lokket forsiktig.

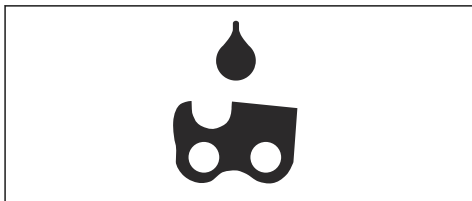

Merk: Hvis du vil finne ut hvor kjedeoljetanken er på produktet, kan du se *Produktoversikt på side 93*.

Kastinformasjon



ADVARSEL: Et kast kan føre til alvorlig personskade eller død for brukeren eller andre. For å redusere faren må du vite hva som forårsaket kastet, og hvordan du kan unngå det.

Et kast skjer bare når sverdets kastrisikosone berører en gjenstand. Et kast kan skje plutselig og med stor kraft som kaster produktet mot operatøren.

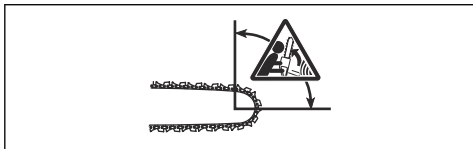

Kast skjer alltid i skjæreplanet til sverdet. Vanligvis slynges produktet mot operatøren, men kan det også beveges i en annen retning. Det er hvordan du bruker produktet idet det skjer et kast, som bestemmer bevegelsesretningen.



En mindre sverdspissradius reduserer kraften til kastet. Bruk et sagkjede med lite kast for å redusere kraften i et kast. Ikke la kastrisikosonen berøre en gjenstand.



ADVARSEL: Ingen sagkjeder hindrer kast helt. Følg alltid instruksjonene.

Vanlige spørsmål om kast

- **Vil hånden min alltid aktivere kjedebremsen under et kast?**

Nei. Du må bruke litt kraft til å skyve kastbeskyttelsen forover. Hvis du ikke bruker den nødvendige kraften, blir ikke kjedebremsen koblet inn. Du må også holde håndtakene på produktet støtt med begge hender mens du arbeider. Hvis et kast oppstår, vil kjedebremsen kanskje ikke stoppe sagkjedet før det treffer deg. Det er også noen stillinger der hånden din ikke kan berøre kastbeskyttelsen for å koble inn kjedebremsen.

- **Vil tregheitsfunksjonen alltid aktivere kjedebremsen under et kast?**

Nei. For det første må kjedebremsen fungere som den skal. Se *Vedlikehold av og kontroller av sikkerhetsanordningene på produktet på side 111* for instruksjoner om hvordan du utfører en kontroll av kjedebremsen. Vi anbefaler at du alltid gjør dette

før du begynner å bruke produktet. For det andre må kraften i kastet være kraftig nok til å aktivere kjedebremsen. Hvis kjedebremsen er for følsom, kan den gripe inn ved hard drift.

- **Vil kjedebremsen alltid beskytte meg mot skader under et kast?**

Nei. kjedebremsen må fungere på riktig måte for å gi beskyttelse. Kjedebremsen må også kobles inn under et kast for å stoppe sagkjedet. Hvis du er nær sverdet, vil kjedebremsen kanskje ikke rekke å stoppe sagkjedet før det treffer deg.



ADVARSEL: Bare du og riktig arbeidsteknikk kan hindre kast.

Slik starter du produktet

1. Utfør en kontroll av kraftutløseren og kraftutløserperren. Se *Slik kontrollerer du kraftutløserperren på side 111*.
2. Skyv kastbeskyttelsen forover for å koble inn kjedebremsen.

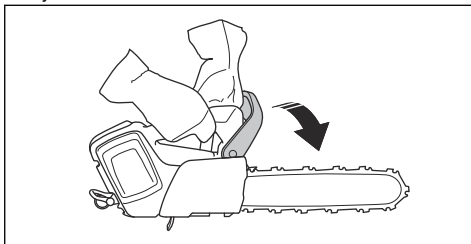

3. Sett batteriet i batteriholderen.

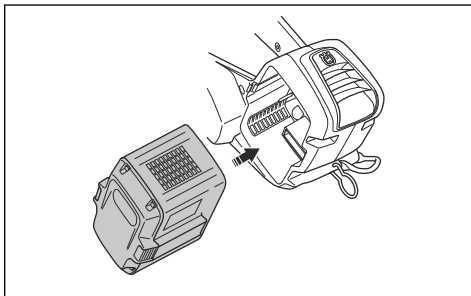

OBS: Sørg for at batteriet settes inn i batteriholderen på riktig måte. Hvis det er vanskelig å få batteriet inn i batteriholderen, er dette fordi du prøver å sette det inn på feil måte.

4. Skyv den nedre delen av batteriet til du hører et klikk.

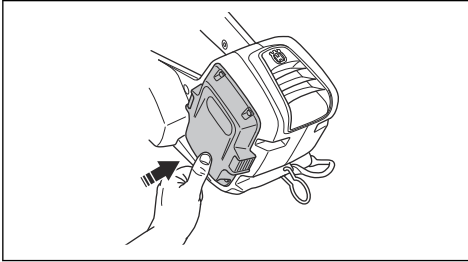

5. Hold start/stopp-knappen inne til en grønn LED-lampe tennes.

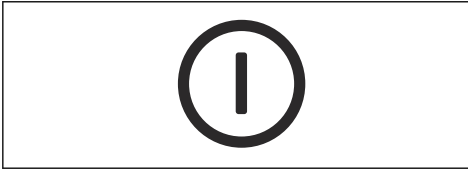

ADVARSEL: Hvis du starter produktet i et tre, må du aktivere kjedebremsen før du lar produktet henge i stroppen.

Slik bruker du SavE-funksjonen

SavE-funksjonen reduserer kjedehastigheten og strømforbruket til produktet.

1. Trykk raskt på SavE-knappen. Den grønne LED-indikatoren tennes.
2. Trykk på SavE-knappen på nytt for å koble ut funksjonen. Den grønne LED-lampen slukkes.



Slik kobler du inn og ut varmen i håndtakene (T542i XPG)

Produktet har oppvarmede håndtak.

- Trykk på og hold inne SavE-knappen i ett sekund for å koble inn varmen i håndtakene. Indikatoren for varme i håndtakene tennes.



- Trykk raskt på SavE-knappen for å koble ut varmen i håndtakene. Indikatoren for varme i håndtakene slukkes.

Oljenivåindikator

Oljenivåindikatoren viser når det er på tide å fylle kjedeolje.

1. Når oljenivåindikatoren tennes, må du fylle på kjedeolje. Se *Bruke riktig kjedeolje på side 105*.
2. Start produktet, og vent i 1–2 minutter. Oljenivåindikatoren slukkes.



Slik stopper du produktet

1. Hold start/stopp-knappen inne til den grønne LED-lampen slukkes.

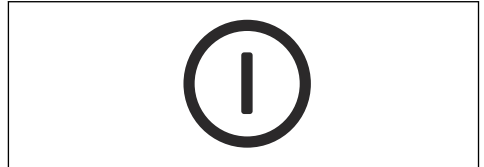

2. Trykk på batteriutløserknappene, og fjern batteriet fra batteriholderen for å unngå utilsiktet start.

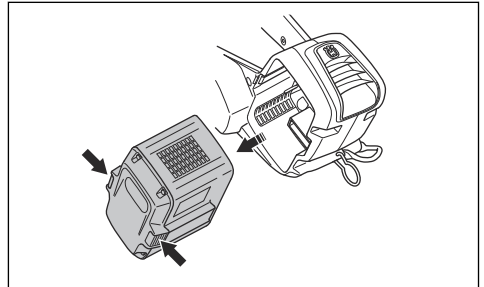

Generell informasjon om arbeidsteknikk

Nedenfor gir vi deg litt generell informasjon om den beste måten å bruke dette produktet på.



ADVARSEL: Informasjonen knyttet til arbeidsteknikk i denne bruksanvisningen, anses ikke som nødvendig opplæring for bruk av dette trepleieproduktet. Dette produktet skal bare brukes av trepleiere med spesialopplæring. Bruk uten riktig opplæring kan føre til alvorlige personskader. Ikke prøv deg på en oppgave som du ikke føler deg trygg på.

- Å kappe i trekkebevegelsen betyr at du kapper med bunnen av sverdet. Sagkjedet trekker seg gjennom treet når du kapper. I denne stillingen har du bedre kontroll over produktet og posisjonen til kastrisikozonen.

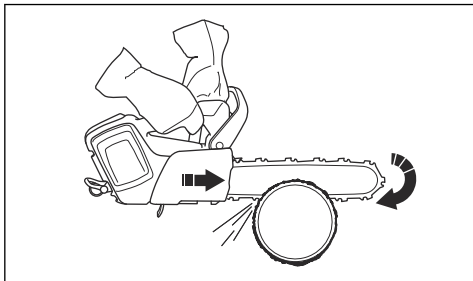

- Kapping i skyvebevegelsen betyr at du kapper med toppen av sverdet. Sagkjedet skyver produktet mot operatøren.

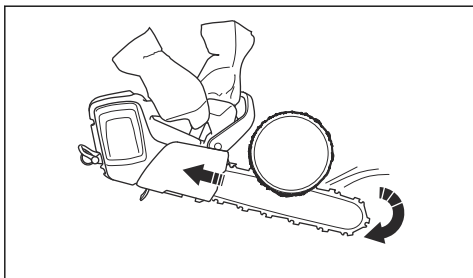

ADVARSEL: Vær forsiktig når du kapper i skyvebevegelsen. Hvis sagkjedet setter seg fast i stammen, kan produktet bli skjøvet mot deg. Du må forhindre denne kraften, ellers er det en risiko for at kastrisikozonen til sverdet berører treet. Det vil føre til et kast.

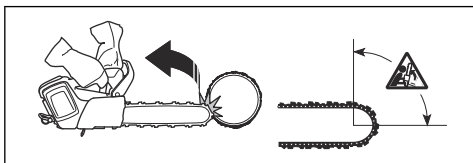

- Bruk full effekt når du kapper.
- Slipp kraftutløseren etter hvert kutt.



OBS: Det kan oppstå motorskade hvis du kjører motoren for lenge på full effekt uten belastning. Ett eksempel er at du kapper uten motstand fra sagkjedet.

Slik klargjør du produktet til bruk i treet

Bakkefører

Som bakkefører må du utføre følgende trinn.

1. Undersøk produktet.
2. Lad batteriet.
3. Fest enden av en godkjent sikkerhetsstropp til taufestet.

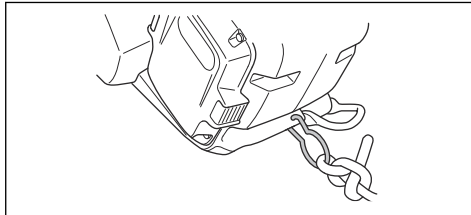

Merk: En sikkerhetsstropp gjør at produktet ikke treffer bakken hvis du mister det.

4. Kontroller at det er en karabin i den andre enden av sikkerhetsstroppen.
5. Start produktet.
6. Stopp produktet.
7. Koble inn kjedebremsen.
8. Løft produktet opp til operatøren i treet. Bruk løfteredskaper.



ADVARSEL: Forsikre deg om at produktet er sikkert festet når du løfter det opp til operatøren i treet.

Trefører

Som trefører må du følge instruksjonene nedenfor.

1. Før du løsner sikkerhetsstroppen fra heveverktøyet, må du feste produktet til selen. Fest produktet til selen gjennom beltefestet eller en stålring på sikkerhetsstroppen.





ADVARSEL: Fest sikkerhetsstroppen til et av de anbefalte festepunktene på selen.



ADVARSEL: Hvis du bare bruker sikkerhetsstroppen til å feste produktet til selen, senker du produktet helt ned ved hjelp av sikkerhetsstroppen. Ikke slipp produktet fra en høyde.

2. Bruk bare godkjente karabiner til å feste den frie enden av sikkerhetsstroppen til et av festepunktene på selen. Dette er det viktigste festepunktet ditt.



OBS: Sikkerhetsstroppen skal bare festes til taufestet.

3. Sørg for at du befinner deg i en stabil og sikker posisjon for bruk.
4. Løsne produktet fra det sekundære festepunktet, start produktet og utfør kuttingen.
5. Aktiver kjedebremsen rett etter at du er ferdig med å kutte.

Bruke produktet i et tre



ADVARSEL: De fleste ulykker skjer når operatøren ikke har full kontroll over produktet eller arbeidsstillingen.

- Hold en sikker arbeidsposisjon.
- Skjær vannrette utsnitt i hoftehøyde og loddrette deler i solar plexus-høyde.
- Hold i produktet med begge hender.
- Sørg for at du er stabil på føttene og har liten sideveis kraft når du kutter loddrette grener. Styr sikkerhetslinen gjennom et annet festepunkt for å fjerne eller hindre økte sideveis krefter. Du kan også bruke en regulerbar stropp direkte fra sikkerhetssele til et annet festepunkt.

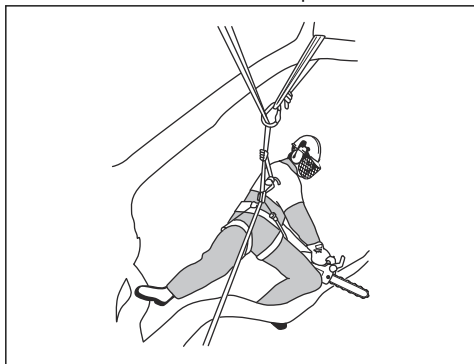

- Bruk en fotløkke til å holde en sikker arbeidsstilling.



- Utfør en kontroll av sikkerhetssele, belte og tauene med jevne mellomrom.
- Hvis du må klatre med produktet, fester du det til festepunktet bak på selen. Det bakre festepunktet holder produktet borte fra klatretau og sørger for at vekten har sentral støtte ned langs ryggraden din.

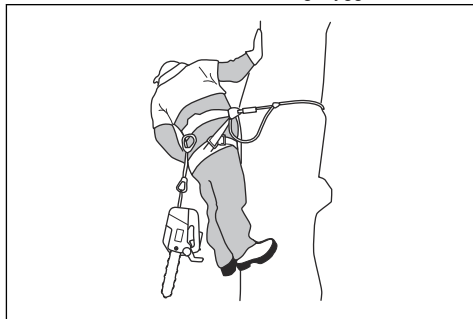

ADVARSEL: Du må koble inn kjedebremsen før du lar produktet henge i stroppen.

Frigjøre et produkt som har satt seg fast

1. Slå av produktet.
2. Fest produktet på sikkert vis i grenen innenfor (dvs. mot stammen) sagskåret eller i et separat verktøytau.
3. Trekk saken forsiktig ut av sagskåret mens grenen løftes etter behov.



ADVARSEL: Ikke prøv å rykke løs produktet. Fare for alvorlig personskade.

4. Hvis det er nødvendig, kan du bruke en håndsag eller en ekstra motorsag til å frigjøre produktet. Kapp grenen minst 30 cm / 12 tommer fra det produktet som sitter fast. Kutt i den ytre enden fra der produktet sitter fast.

Vedlikehold

Innledning



ADVARSEL: Les og forstå kapittelet om sikkerhet før du utfører vedlikehold på produktet.

Under følger en liste over vedlikeholdstrinnene som må utføres på produktet. Se *Vedlikehold på side 110* hvis du vil ha mer informasjon.

Vedlikeholdsskjema



ADVARSEL: Fjern batteriet før du utfører vedlikehold.

Vedlikehold	Før bruk	Ukentlig	Månedlig
Rengjør de utvendige delene av produktet.	X		
Kontroller at kraftutløseren og kraftutløserperren fungerer riktig med hensyn til sikkerhet.	X		
Rengjør kjedebremsen, og kontroller at den fungerer på en sikker måte. Kontroller om kjedefangeren er skadet. Bytt den ved behov.	X		
Snu sverdet daglig for jevnere slitasje. Kontroller at smørehullet i sverdet ikke er tett. Rengjør kjedesporet.	X		
Kontroller om kapperen eller kapperbeskyttelsen har sprekker eller er skadet. Bytt kapperen eller kapperbeskyttelsen hvis den har sprekker eller har blitt utsatt for støt.	X		
Kontroller at sverdet og sagkjedet har tilstrekkelig olje.	X		
Kontroller sagkjedet. Se etter sprekker, og kontroller at sagkjedet ikke er stivt eller uvanlig slitt. Bytt den ut om nødvendig.	X		
Slip sagkjedet. Kontroller strammingen og tilstanden. Kontroller drivhjulet for slitasje, og bytt det ved behov.	X		
Rengjør luftinntaket på produktet.	X		
Kontroller at skruer og mutre sitter stramt.	X		
Kontroller at tastaturet fungerer som det skal, og at det ikke er skadet.	X		
Bruk en fil til å fjerne grader på sverdkantene.		X	
Smør nålelageret. Se <i>Smør nålelageret på side 116</i> .		X	
Kontroller forbindelsene mellom batteriet og produktet. Kontroller forbindelsen mellom batteriet og batteriladeren.			X
Tøm og rengjør oljetanken.			X
Blås forsiktig gjennom produktet og batterikjøleåpningene med trykkluft.			X
Kontroller koplingscenteret, koplingsstrømmelen og koplingsfjæren.			X

Vedlikehold av og kontroller av sikkerhetsanordningene på produktet

Kontrollere kastbeskyttelsen

Kontroller kastbeskyttelsen regelmessig.

1. Kontroller at kastbeskyttelsen ikke har skader, for eksempel sprekker.

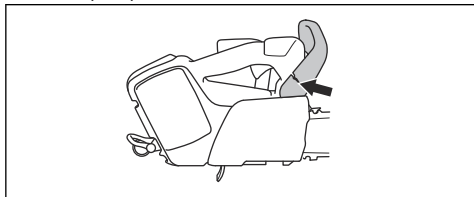

2. Kontroller at kastbeskyttelsen kan bevege seg fritt og at den er festet sikkert til produktet.

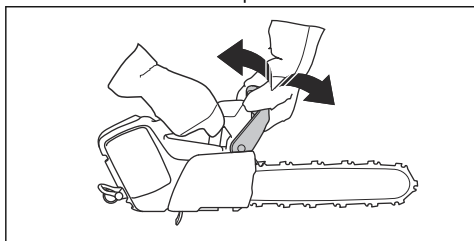

Kontrollere bremseutløseren

1. Start produktet, og sørg for at sagkjedet ikke berører bakken eller en gjenstand. Se *Slik starter du produktet på side 106* for instruksjoner.
2. Hold produktet i et fast grep. Grip håndtakene.

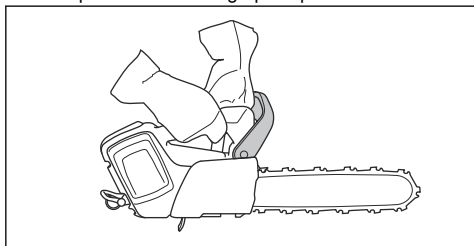

3. Gi full gass, og vipp venstre håndledd forover for å koble inn kjedebremsen.

4. Kontroller at sagkjedet stopper umiddelbart.

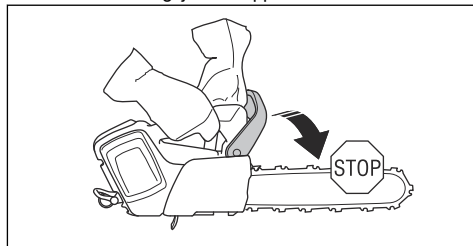

ADVARSEL: Ikke slipp det fremre håndtaket!

Slik kontrollerer du kraftutløseren

1. Kontroller at kraftutløseren og kraftutløseren kan bevege seg fritt, og at returfjærene fungerer som de skal.

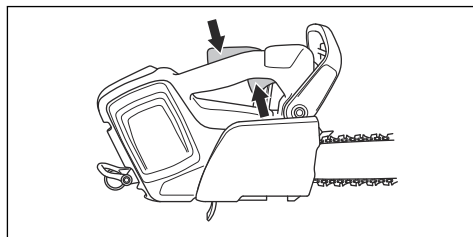

2. Skyv kraftutløseren fremover (A) og ned (B). Hold kraftutløseren mot håndtaket, og kontroller at den går tilbake til sin opprinnelige posisjon når du slipper den.

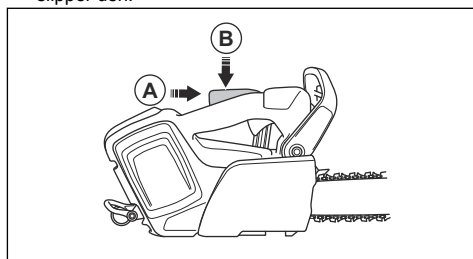

3. Kontroller at kraftutløseren låses i tomgangsstillingen når kraftutløseren slippes.

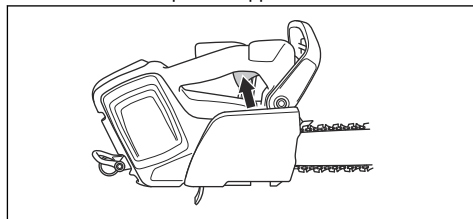

4. Start produktet, og gi full gass.

- Slipp kraftutløseren, og forsikre deg om at sagkjedet stopper og forblir i ro.



ADVARSEL: Hvis sagkjedet roterer når kraftutløseren er i tomgangsstillingen, må du snakke med serviceforhandleren din.

Kontrollere kjedefangeren

- Forsikre deg om at det ikke er noen skader på kjedefangeren.
- Kontroller at kjedefangeren er stabil og festet til produktkroppen.

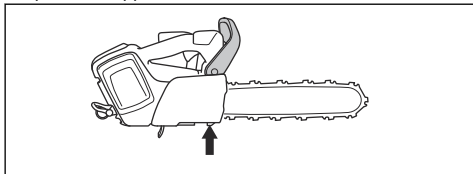

Slik kontrollerer du funksjonene i brukergrensesnittet

- Start produktet. Se *Slik starter du produktet på side 106*.
- Trykk på og hold inne start/stopp-knappen.
- Pass på at produktet stopper og den grønne LED-lampen slukkes.

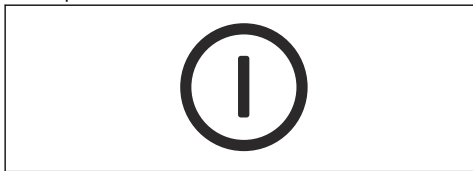

Slik kontrollerer du batteriet og batteriholderen

- Rengjør batteriet og batteriholderen med en myk børste.
- Rengjør kjøleåpningene og batterikontaktene.

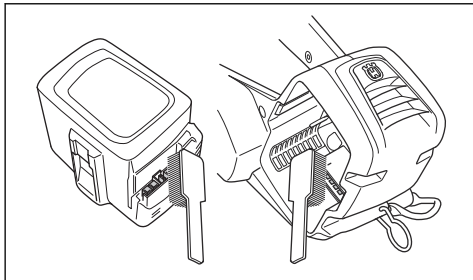

- Pass på at batteriet ikke har sprekker eller andre skader.

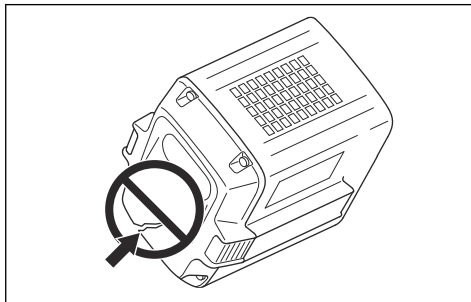

Slik kontrollerer du batteriladeren

- Forsikre deg om at batteriladeren og strømledningen ikke er skadet. Se etter sprekker og andre skader.

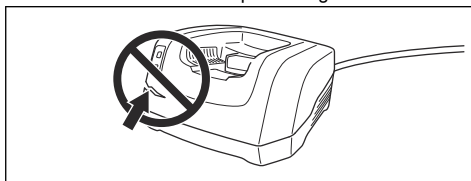

Slik rengjør du kjølesystemet

Kjølesystemet holder motortemperaturen nede. Kjølesystemet består av et luftinntak på venstre side av produktet og en vifte på motoren.

- Rengjør kjølesystemet med en børste ukentlig, eller oftere ved behov.

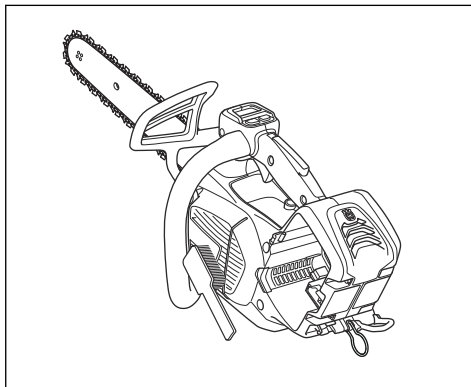

- Kontroller at kjølesystemet ikke er skittent eller tilstoppet.



OBS: Et skittent eller tilstoppet kjølesystem kan føre til at produktet blir for varmt. Dette fører til skade på produktet.

Slippe kjedet

Informasjon om sverdet og sagkjedet



ADVARSEL: Bruk vernehansker når du bruker eller utfører vedlikehold på sagkjedet. Et sagkjede som ikke beveger seg kan også forårsake skader.

Bytt ut slitte eller skadde sverd og sagkjeder med sverd/sagkjede-kombinasjonene som anbefales av Husqvarna. Dette er nødvendig for å bevare sikkerhetsfunksjonene til produktet. Se *Tilbehør på side 120* for å finne en liste over sverd og kjede-kombinasjoner som vi anbefaler.

- Sverdlengde, tommer/cm. Informasjon om sverdlengden finner man vanligvis på den bakre enden av sverdet.

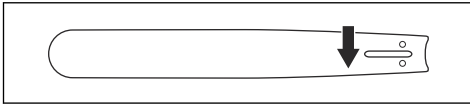

- Antall tenner i nesehjulet (T).

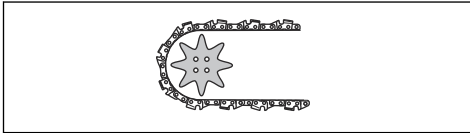

- Kjededeling, tommer. Avstanden mellom drivlenkene til sagkjedet må stemme med avstanden til tennene på sverdet's nesehjul og drivhjulet.

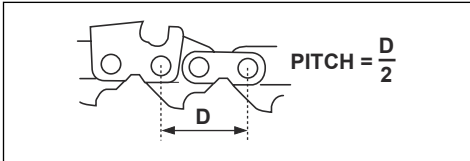

- Antall drivlenker (stk). Antallet drivlenker avgjøres av sverdtypen.

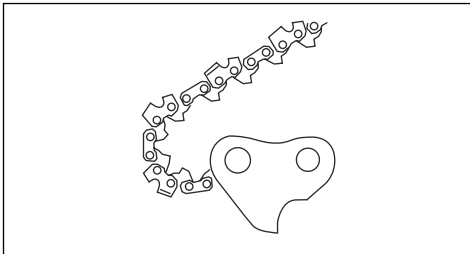

- Sverdsporbredde, tommer/mm. Sporbredden på sverdet må være den samme som bredden på kjededrivlenken.

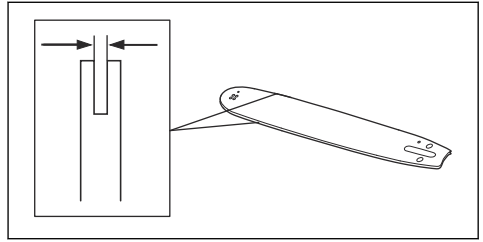

- Sagkjedehull og hull for kjedestrammertapp. Sverdet må være rettet inn etter produktet.

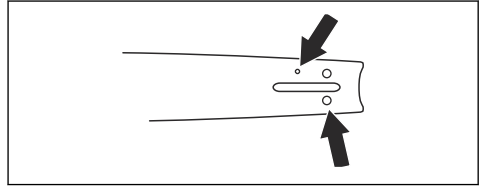

- Drivlenkebredde, mm/tommer

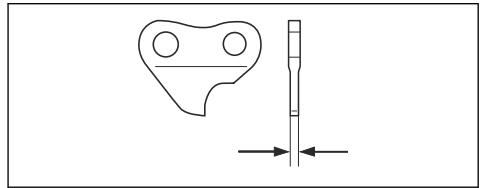

Generell informasjon om filing av kapperne

Ikke bruk et sløvt sagkjede. Hvis sagkjedet er sløvt, må du bruke mer kraft på å skyve sverdet gjennom treet. Hvis sagkjedet er svært sløvt, vil det ikke bli noen treflis, men sagflis/sagmugg.

Et skarpt sagkjede eter seg gjennom treet, og treflisene blir lange og tykke.

Skjærtannen (A) og dybdemåleren (B) utgjør til sammen den kappende delen av sagkjedet, kapperen. Høydeforskjellen mellom de to gir skjæredybden (dybdemålerinnstillingen).

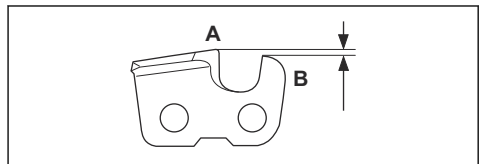

Tenk på følgende når du filer en kapper:

- filingsvinkel

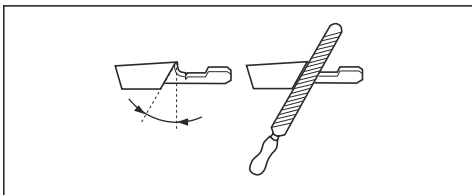

- skjærevinkel

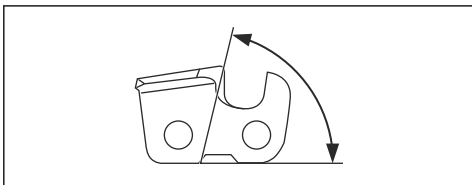

- filstilling

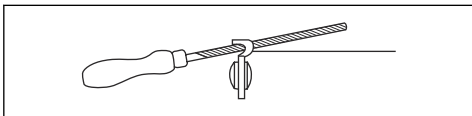

- rundfildiameter

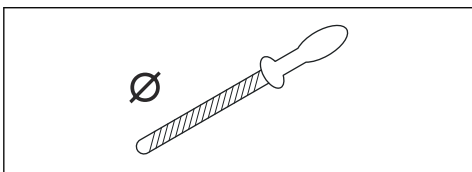

Det er ikke enkelt å skjærpe et sagkjede riktig uten det riktige utstyret. Bruk en Husqvarna-anbefal filmal. Den hjelper deg med å opprettholde maksimum skjærekapasitet og kastrisikoene på et minimum.



ADVARSEL: Kraften til kastet øker kraftig hvis du ikke følger de følgende instruksjonene om filing.

Merk: Se *Tilbehør på side 120* for informasjon om filing av sagkjedet.

Slik filer du kapperne

1. Bruk en rundfil og en filmal til å file skjæretennene.

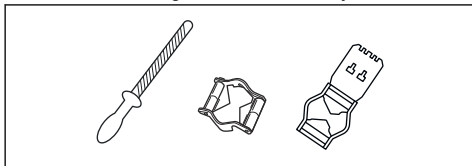

Merk: Se *Tilbehør på side 120* for informasjon om hvilken fil og filmal Husqvarna anbefaler for sagkjedet ditt.

2. Påfør filmalen på kapperen på riktig måte. Se instruksjonene som fulgte med filmalen.
3. Flytt filen fra innsiden av skjærtennene og utover. Reduser trykket i trekkebevegelsen.

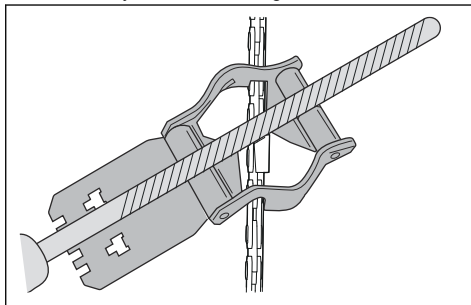

4. Fjern materiale fra den ene siden av alle skjærtennene.
5. Snu produktet, og fjern materiale på den andre siden.
6. Kontroller at alle skjærtennene har samme lengde.

Generell informasjon om justering av dybdemålerinnstillingen

Dybdemålerinnstillingen (C) reduseres når du skjærer skjærtannen (A). For å opprettholde maksimal skjærekapasitet må du fjerne filemateriale fra dybdemåleren (B) for å få den anbefalte dybdemålerinnstillingen. Se *Tilbehør på side 120* for instruksjoner om å få den riktige dybdemålerinnstillingen for sagkjedet ditt.

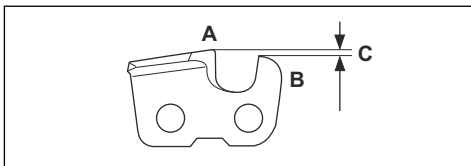

ADVARSEL: For høy dybdemålerinnstilling øker risikoen for kast.

Justere dybdemålerinnstillingen

Før du justerer dybdemålerinnstillingen eller filer kapperen må du se *Slik filer du kapperne på side 114* for instruksjoner. Vi anbefaler at du justerer

dybdemålerinnstillingen for hver tredje gang du skjærer skjærentenene.

Vi anbefaler at du bruker dybdemålerverktøyet vårt til å få riktig dybdemålerinnstilling og vinkel for dybdemåleren.

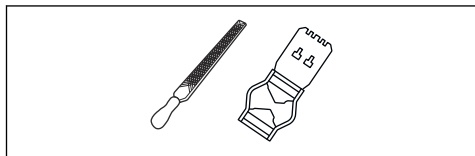

1. Bruk en flat fil og et dybdemålerverktøy til å justere dybdemålerinnstillingen. Bruk bare et Husqvarna-anbefalt dybdemålerverktøy til å få riktig dybdemålerinnstilling og vinkel for dybdemåleren.
2. Plasser dybdemålerverktøyet på sagkjedet.

Merk: Se emballasjen til dybdemålerverktøyet for mer informasjon om hvordan du bruker verktøyet.

3. Bruk den flate filen til å fjerne den delen av dybdemåleren som stikker ut av dybdemålerverktøyet.

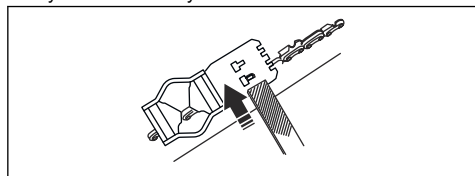

Justering av sagkjedets stramming



ADVARSEL: Et sagkjede med feil stramming kan løsne fra sverdet og forårsake alvorlig personskade eller dødsfall.

Et sagkjede blir lengre når du bruker det. Juster sagkjedet regelmessig.

1. Løsne sverdmutteren som holder drivhjuldekslet og kjedebremsen. Bruk kombinasjonsverktøyet.

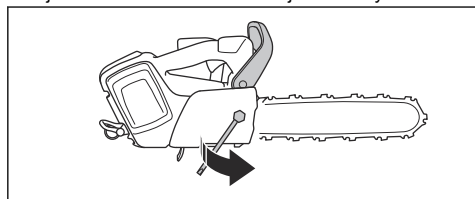

2. Løft fremre del av sverdet, og dreii kjedestrammerskruen. Bruk kombinasjonsverktøyet.

3. Stram sagkjedet til det ligger stramt mot sverdet.

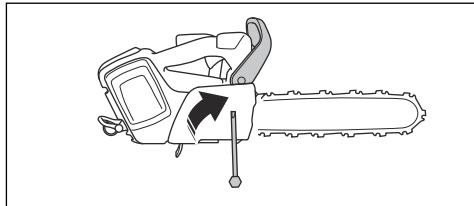

4. Stram sverdmutteren med kombinasjonsnøkkelen samtidig som du løfter sverdtuppen.

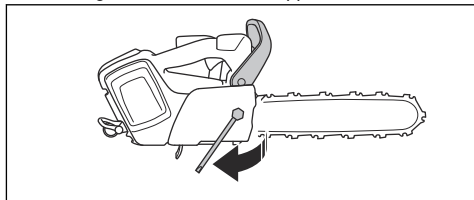

5. Kontroller at du enkelt og fritt kan trekke sagkjedet rundt for hånd og at det ikke henger ned fra sverdet.

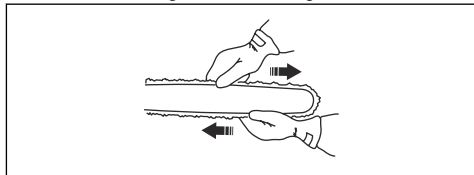

Merk: Se *Produktoversikt* på side 93 for informasjon om plasseringen av kjedestrammerskruen på produktet ditt.

Kontrollere sagkjedesmøringen

Kontroller sagkjedesmøringen for hvert tredje batteribytte.

1. Start produktet og la det gå i full hastighet. Hold sverdet ca. 20 cm (8 tommer) over en lyst farget flate.

2. Hvis sagkjedesmøringen er riktig, vil du se en tydelig oljestripe på flaten etter mindre enn ett minutt.



3. Hvis sagkjedesmøringen ikke er riktig, foretar du følgende kontroller.
- a) Kontroller om oljekanalene i sverdet er tilstoppet. Rengjør ved behov.

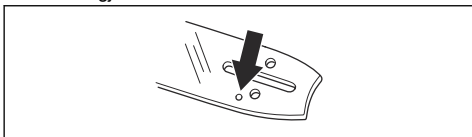

- b) Kontroller om sporet i sverdkanten er rent. Rengjør ved behov.

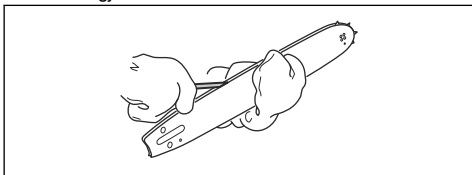

- c) Kontroller at sverdet's nesehjul kan bevege seg fritt, og at smørehullet i sverdet's nesehjul ikke er tilstoppet. Rengjør og smør ved behov.

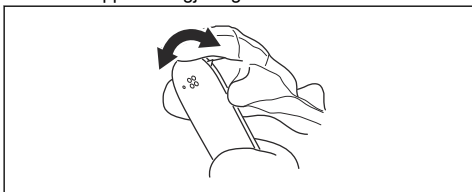

4. Hvis sagkjedesmøringen ikke fungerer etter at du har fulgt trinnene ovenfor, må du kontakte serviceforhandleren din.

Kontrollere rim-drivhjul

Koplingstrømmelen er utstyrt med et rim-drivhjul som kan byttes ut.

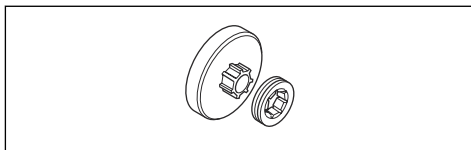

1. Påse at rim-drivhjulet ikke er slitt. Skift om nødvendig.
2. Bytt rim-drivhjul hver gang du bytter sagkjede.

Smøre nålelageret

1. Trekk kastbeskyttelsen bakover for å koble ut kjedebremsen.
2. Skru ut sverdmutrene, og fjern kopplingsdekslet.

Merk: Enkelte modeller har kun én sverdmutter.

3. Plasser produktet på et stabilt underlag med koplingstrømmelen opp.
4. Smør nålelageret med en fettpresse. Bruk motorolje eller kulelagerfett av høy kvalitet.

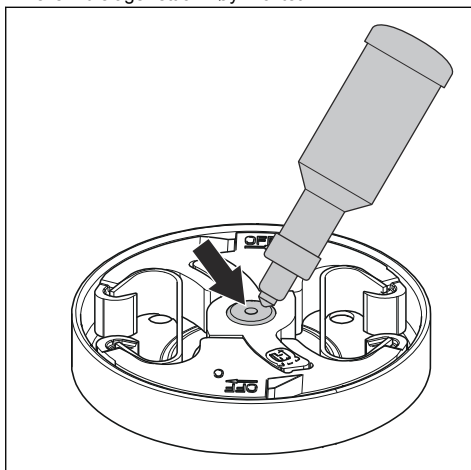

Slik kontrollerer du skjæreutstyret

1. Forsikre deg om at det ikke er sprekker i nagler eller lenker og at ingen nagler er løse. Skift ut om nødvendig.

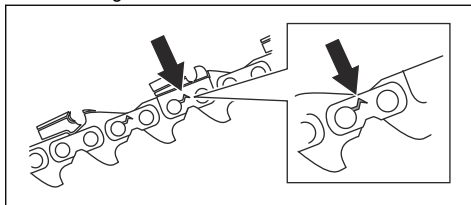

2. Kontroller at sagkjedet er lett å bøye. Skift ut sagkjedet hvis det er stivt.

3. Sammenlign sagkjedet med et nytt sagkjede for å undersøke om nagler eller lenker er slitt.
4. Bytt sagkjedet når den lengste delen av skjæretannen er kortere enn 4 mm. Skift også sagkjedet hvis det er sprekket på kapperne.

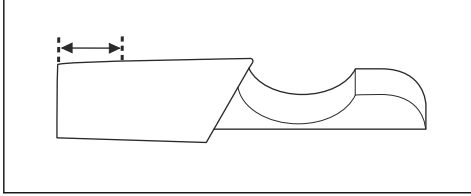

Slik kontrollerer du sverdet

1. Påse at oljekanalene ikke er blokkert. Rengjør om nødvendig.

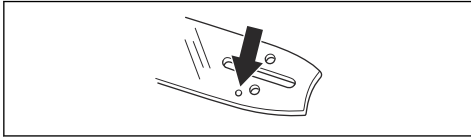

2. Kontroller om det er grader på sverdkantene. Fjern alle grader ved hjelp av en fil.

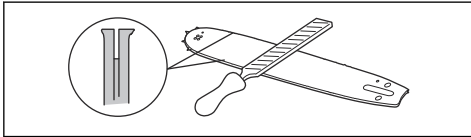

3. Rengjør sporet i sverdet.

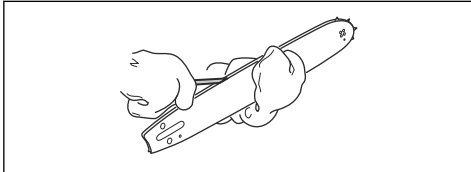

4. Undersøk sporet i sverdet for slitasje. Bytt sverdet ved behov.

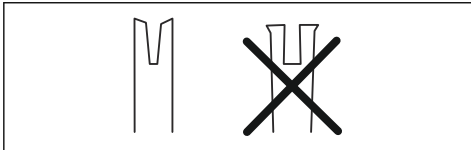

5. Undersøk om sverdspissen er ru eller svært slitt.

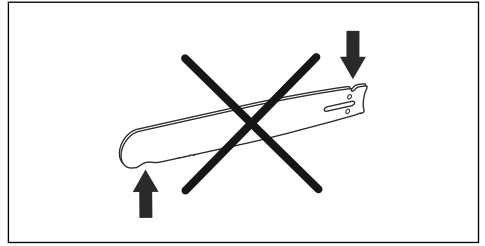

6. Kontroller at sverdets nesehjul kan bevege seg fritt, og at smørehullet i nesehjulet ikke er tilstoppet. Rengjør og smør ved behov.



7. Snu sverdet daglig for å forlenge levetiden.

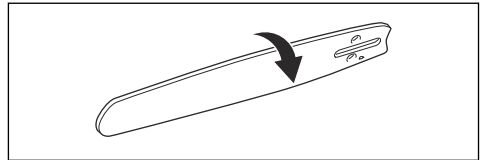

Slik justerer du oljestrømmen til kjedet



ADVARSEL: Stopp motoren før du foretar justeringer på oljepumpen.

- Drei justeringskruen for oljepumpen. Bruk en skrutrekker eller kombinasjonsnøkkel.

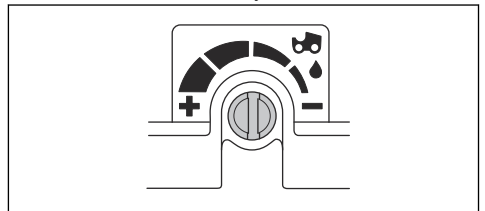

- a) Drei reguleringsskruen mot urviseren for å øke oljestrømmen.
- b) Drei reguleringsskruen med urviseren for å redusere oljestrømmen.

Feilsøking

Brukergrensesnitt

LED-skjerm	Mulige feil	Mulig løsning
Advarselsindikatoren blinker.	Kjedebremser er satt på.	Koble ut kjedebremsen.
	Temperaturavvik	La produktet kjøle seg ned.
	Overbelastning. Sagkjedet kan ikke bevege seg.	Løsne sagkjedet.
	Krafttøseren og start/stoppknappen trykkes på samtidig.	Slipp krafttøseren, og aktiver produktet.
Grønn aktivningslampe blinker.	Lav batterispenning	Lad batteriet.
Advarselsindikatoren er på.	Service	Snakk med serviceforhandleren din.

Transport, oppbevaring og avhending

Transport og oppbevaring

- De medfølgende litiumionbatteriene samsvarer med kravene i loven om farlige varer.
- Følg de spesifikke kravene på emballasje og etiketter for kommersiell transport, inkludert av tredjeparter og fraktleverandører.
- Snakk med en person med spesiell opplæring i farlige materialer før du sender produktet. Følg alle gjeldende nasjonale forskrifter.
- Bruk tape på åpne kontakter når du plasserer batteriet i en pakke. Pakk batteriet stramt for å hindre bevegelse.
- Fjern batteriet ved lagring og transport.
- Oppbevar batteriet og batteriladeren på et sted som er tørt og fri for fukt og frost.
- Batteriet må ikke oppbevares på steder der det kan forekomme statisk elektrisitet. Ikke oppbevar batteriet i en metallkasse.
- Oppbevar batteriet i temperaturer mellom 5°C (41°F) og 25°C (77°F) og unna direkte sollys.
- Oppbevar batteriladeren i temperaturer mellom +5 °C (+41 °F) og +45 °C (+113 °F) og unna direkte sollys.
- Bruk batteriladeren bare i temperaturer mellom 5°C (41 °F) og 40°C (104°F).
- Lad opp batteriet til 30–50 % før du setter det til oppbevaring i lange perioder.
- Oppbevar batteriladeren på et sted som er lukket og tørt.
- Hold batteriet og batteriladeren separert under oppbevaring. Ikke la barn eller andre uautoriserte personer røre utstyret. Oppbevar utstyret i et område som kan låses.
- Rengjør produktet og utfør en fullstendig service før du setter det til oppbevaring i lang tid.
- Bruk transportbeskyttelsen på produktet for å unngå personskader eller skade på produktet under transport og oppbevaring.
- Fest produktet på en sikker måte under transport.

Kassering av batteri, batterilader og produktet

Symbolet nedenfor indikerer at produktet er ikke husholdningsavfall. Resirkuler det på et gjenvinningsanlegg for elektrisk og elektronisk utstyr. Dette bidrar til å forhindre miljøskader og personskafer.

Snakk med lokale myndigheter, det lokale renovasjonsvesenet eller forhandleren hvis du ønsker mer informasjon.



Merk: Symbolet vises på produktet eller produktets emballasje.

Tekniske data

Tekniske data

	T542i XP	T542i XPG
Motor		
Type	BLDC (børsteløs) 36 V	BLDC (børsteløs) 36 V
Egenskaper		
Lavenergimodus	savE	savE
Smøresystem		
Type oljepumpe	Justerbar	Justerbar
Oljetankens kapasitet, l/cm ³	0,18/180	0,18/180
Vekt		
Motorsag uten batteri, sverd og sagkjede og med tom kjedeoljetank, kg	3,6	3,6
Vannbeskyttelsesgrad		
IPX4	Ja	Ja
Støyutslipp ¹⁰		
Lydeffektnivå, målt dB(A)	102	102
Lydeffektnivå, garantert L _{WA} dB(A)	104	104
Lydnivåer ¹¹		
Ekvivalent lydtryknivå ved brukerens øre, dB(A)	91	91
Vibrasjonsnivåer ¹²		
Fremre håndtak, m/s ²	4,7	4,7

¹⁰ Utslipp av støy til omgivelsene målt som lydeffekt (L_{WA}) samsvarer med EF-direktiv 2000/14/EF.

¹¹ Ekvivalent lydtryknivå i henhold til ISO 22868:2011 beregnes som tidsvektet total energi for ulike lydtryknivåer under forskjellige driftsforhold. Typisk statistisk spredning for ekvivalent lydtryknivå er et standard avvik på 1 dB(A).

¹² Vibrasjonsnivå i henhold til EN 62841-4-1. Rapporterte data for vibrasjonsnivå har en typisk statistisk spredning (standardavvik) på 1 m/s². Oppgitte vibrasjonsdata fra målinger når maskinen er utstyrt med en sverdlengde og anbefalt kjedetype. Hvis maskinen er utstyrt med en annen sverdlengde, kan vibrasjonsnivået variere med maksimalt ±1,5 m/s².

	T542i XP	T542i XPG
Bakre håndtak, m/s ²	4,1	4,1
Sagkjede/sverd		
Anbefalte sverdlengder, tommer/cm	12–16/30–40	12–16/30–40
Effektiv skjærelengde, tommer/cm	11–15/28–38	11–15/28–38
Type drivhjul / antall tenner	0,325"/7 (SP21G)	0,325"/7 (SP21G)
Maksimal kjedehastighet / (savE), m/s	24 (18)	24 (18)
Informasjon om radiofrekvens for Bluetooth®		
Frekvensbånd, GHz	2,4–2,4835	2,4–2,4835
Utgangseffekt, maks. dBm 0	0	0

Tilbehør

Kombinasjoner av sverd og sagkjede







Følgende skjæreutstyr er godkjent for Husqvarna T542i XP, T542i XPG.

Sverd				Sagkjede		
Lengde, tommer	Kjededeling, tommer	Sporbredde, mm	Maks. antall tenner nesehjul	Type	Lengde, drivledd (nr.)	Liten fare for kast
12	0,325 mini	1,1	8T	Husqvarna SP21G	51	Ja
14					59	
16					64	

Fileutstyr og filevinkler

Bruk av Husqvarnas filmal vil gi deg de riktige filevinklene. Vi anbefaler at du alltid bruker en filmal fra Husqvarna til å gjenopprette skarpheten til sagkjedet. Delenumrene er oppgitt i tabellen nedenfor.

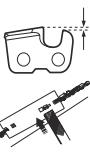
Hvis du ikke vet hvilket sagkjede du har på produktet ditt, kan du snakke med serviceforhandleren din.

							
SP21G	5/32 tommer / 4,0 mm	60°	30°	0°	0,025 tommer / 0,65 mm	5950046-01	5950047-01

Godkjente batterier til produktet

Merk: For å få skjærestyret til å yte maksimalt anbefaler Husqvarna at du bruker et av de godkjente batteriene nedenfor. Det er mulig å bruke andre

batterier, men dette vil føre til at skjærestyrets ytelse reduseres.

Batteri	BLi200X	BLi300	40-B220X	40-B330X
Type	Litium-ion	Litium-ion	Litium-ion	Litium-ion
Batterikapasitet, Ah	5,2	9,4	6,0	9,0
Nominell spenning, V	36	36	36	36
Vekt, kg	1,4	2,0	1,4	2,0

Godkjente batteriladere

Batterilader	QC500
Inngangsspenning, V	100–240
Frekvens, Hz	50–60
Effekt, W	500

Samsvarserklæring

EU-samsvarserklæring

Vi, **Husqvarna AB**, SE-561 82 Huskvarna, Sverige, tlf.:
+46 36 146500, erklærer på eget ansvar at produktet:

Beskrivelse	Batteridrevet motorsag for trepleie
Merke	Husqvarna
Type/modell	T542i XP, T542i XPG
ID	Serienumre datert 2023 og senere

fullstendig overholder følgende EU-direktiver og
-forskrifter:

Regulering	Beskrivelse
2006/42/EF	«angående maskiner»
2014/30/EMC	«angående elektromagnetisk kompatibilitet»
2011/65/EU	«angående restriksjoner for farlige stoffer»
2000/14/EF	«angående utslipp av støy til omgivelsene»
2014/53/EU	«angående radioutstyr»

og at følgende standarder eller tekniske
spesifikasjoner er anvendt: EN 62841-1:2015/
A1:2022 (IEC 62841-1:2014), EN ISO
11681-2:2011+A1:2017, EN ISO 12100:2010,
EN 61000-6-3:2007+A1:2011+AC:2012, EN
61000-6-1:2007, EN IEC 63000:2018.

For produkter med Bluetooth®-funksjonalitet også: ETSI
EN 301 489-1 v.1.9.2, ETSI EN 301 489-17 v.3.2.4,
ETSI EN 300 328 v.2.2.2.

Sertifikatnumre: 0404/23/2585.

Kontrollorgan: 0404, SMP Svensk Maskinprovning
AB, Box 4053, SE-904 03 Umeå, Sweden har
utført EF-typeprøving i samsvar med maskindirektivets
(2006/42/EF) artikkel 12, punkt 3b.

SMP Svensk Maskinprovning AB har også bekreftet
samsvar med vedlegg V i rådsdirektiv 2000/14/EF.

For informasjon som gjelder støyutslipp, kan du se
Tekniske data på side 119.

Huskvarna, 2023-09-15

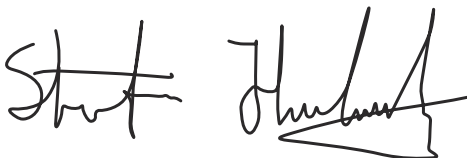

Stefan Holmberg, FoU-direktør, teknologiledelse,
Husqvarna AB

Ansvarlig for teknisk dokumentasjon



Registrerte varemerker

Bluetooth®-ordmerket og -logoene er registrerte
varemerker for *Bluetooth SIG, inc.*, og bruk av slike
merker fra Husqvarna skjer under lisens.

Husqvarna®

www.husqvarna.com

Bruksanvisning i original
Originale instruktioner
Alkuperäiset ohjeet
Originale instruksjoner

1144080-10



2024-06-05