



Husqvarna®



535i XP®

EN Operator's manual
ES-MX Manual del usuario
FR-CA Manuel d'utilisation

2-39
40-79
80-119

Contents

Introduction.....	2	Transportation, storage and disposal.....	32
Safety.....	4	Technical data.....	33
Assembly.....	13	Accessories.....	33
Operation.....	13	Supplier's Declaration of Conformity.....	37
Maintenance.....	23	Warranty.....	38
Troubleshooting.....	31		

Introduction

Intended use

This chainsaw for forest service is designed for forest work such as felling, limbing and cutting.

Note: National regulations can set limit to the operation of the product.

Product description

Husqvarna 535i XP are chainsaw models with an electric motor.

Work is constantly in progress to increase your safety and efficiency during operation. Speak to your servicing dealer for more information.

Product overview

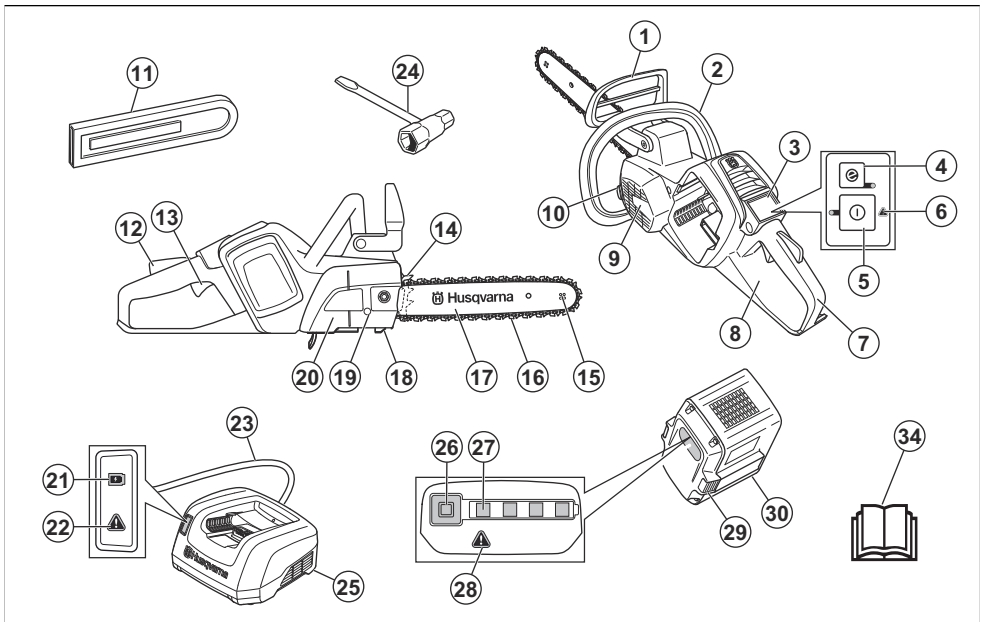

- | | |
|--------------------------------------|----------------------------------|
| 1. Front hand guard | 8. Information and warning decal |
| 2. Front handle | 9. Fan housing |
| 3. Keypad | 10. Chain oil tank |
| 4. SavE button | 11. Guide bar cover |
| 5. Warning indicator | 12. Power trigger lockout |
| 6. Start and stop button | 13. Power trigger |
| 7. Rear handle with right hand guard | 14. Spiked bumper |

15. Bar tip sprocket
16. Saw chain
17. Guide bar
18. Chain catcher
19. Chain tensioning screw
20. Drive sprocket cover (535i XP)
21. Charging LED
22. Warning indicator
23. Power cord
24. Combination wrench
25. Battery charger
26. Button, battery status
27. Battery status
28. Warning indicator
29. Battery release button
30. Battery
31. Operator's manual

Symbols on the product



Risk of serious injury or death to the operator or others. Be careful and use the product correctly. Read the operator's manual carefully and understand the instructions before operation of the product.



Use approved protective helmet, hearing protection and eye protection.



Do not operate the product with 1 hand only.



Do not let the guide bar tip touch an object.



Warning! Kickback can occur when the guide bar tip touches an object. This causes the guide bar to be thrown in the direction of the operator. Risk of serious injury or death.



Chain brake, engaged (right). Chain brake, disengaged (left).



Chain oil.



Direct current.

IPX4

Protected against splashing water.



Recommended cutting equipment in this example: Bar length XX in (XX mm), max. nose radius X Teeth, chain type Husqvarna HXX.



Measured maximum kickback value without triggering the brake, for the bar and chain combination on the label.



Measured maximum kickback value with brake for the bar and chain combination on the label.

yyyywwxxxxx

The rating plate shows serial number. **yyyy** is the production year, **ww** is the production week.

Note: Other symbols/decals on the product refer to certification requirements for some markets.

Symbols on the battery and/or on the battery charger



Recycle this product at a recycling station for electrical and electronic equipment. (Applies to Europe only)



Fail-safe transformer.



Use and keep the battery charger indoors only.



Double insulation.

California Proposition 65



WARNING

This product contains or emits a chemical known to the State of California to cause cancer or birth defects or other reproductive harm.

Safety

Safety definitions

The definitions below give the level of severity for each signal word.



WARNING: Injury to persons.



CAUTION: Damage to the product.

Note: This information makes the product easier to use.

General machine safety warnings



WARNING: Read all safety warnings and all instructions. Failure to follow the warnings and instructions may result in electric shock, fire and/or serious injury.

Save all warnings and instructions for future reference.

The term "machine" in the warnings refers to your mains-operated (corded) machine or battery-operated (cordless) machine.

Work area safety

- **Keep work area clean and well lit.** Cluttered or dark areas invite accidents.
- **Do not operate machine in explosive atmospheres, such as in the presence of flammable liquids, gases or dust.** Machines create sparks which may ignite the dust or fumes.
- **Keep children and bystanders away while operating a machine.** Distractions can cause you to lose control.

Electrical safety

- **Power tool plugs must match the outlet. Never modify the plug in any way. Do not use any adapter plugs with earthed (grounded) power tools.**

Unmodified plugs and matching outlets will reduce risk of electric shock.

- **Avoid body contact with earthed or grounded surfaces, such as pipes, radiators, ranges and refrigerators.** There is an increased risk of electric shock if your body is earthed or grounded.
- **Do not expose power tools to rain or wet conditions.** Water entering a power tool will increase the risk of electric shock.
- **Do not abuse the cord. Never use the cord for carrying, pulling or unplugging the power tool. Keep cord away from heat, oil, sharp edges or moving parts.** Damaged or entangled cords increase the risk of electric shock.
- **When operating a power tool outdoors, use an extension cord suitable for outdoor use.** Use of a cord suitable for outdoor use reduces the risk of electric shock.
- **If operating a power tool in a damp location is unavoidable, use a ground fault circuit interrupter (GFCI) protected supply.** Use of an GFCI reduces the risk of electric shock.

Personal safety

- **Stay alert, monitor what you are doing and use common sense when operating a power tool. Do not use a power tool while you are tired or under the influence of drugs, alcohol or medication.** A moment of inattention while operating power tools may result in serious personal injury.
- **Use personal protective equipment. Always wear eye protection.** Protective equipment such as dust mask, non-skid safety shoes, hard hat, or hearing protection used for appropriate conditions will reduce personal injuries.
- **Prevent unintentional starting. Ensure the switch is in the OFF-position before connecting to a power source and/or battery pack, picking up or carrying the tool.** Carrying power tools with your finger on the switch or energising power tools that have the switch on invites accidents.
- **Remove any adjusting key or wrench before turning the power tool on.** A wrench or a key left attached to a rotating part of the power tool may result in personal injury.

- **Do not overreach. Keep proper footing and balance at all times.** This enables better control of the power tool in unexpected situations.
- **Dress properly. Do not wear loose clothing or jewellery. Keep your hair, clothing and gloves away from moving parts.** Loose clothes, jewellery or long hair can be caught in moving parts.
- **If devices are provided for the connection of dust extraction and collection facilities, ensure these are connected and properly used.** Use of dust collection can reduce dust-related hazards.
- The vibration emission during actual use of the power tool can differ from the declared total value depending on the ways in which the tool is used. Operators should identify safety measures to protect themselves that are based on an estimation of exposure in the actual conditions of use (taking account of all parts of the operating cycle such as the times when the tool is switched off and when it is running idle in addition to the trigger).

Power tool use and care

- **Do not force the power tool. Use the correct power tool for your application.** The correct power tool will do the job better and safer at the rate for which it was designed.
- **Do not use the power tool if the switch does not turn it on and off.** Any power tool that cannot be controlled with the switch is dangerous and must be repaired.
- **Disconnect the plug from the power source and/or remove the battery pack, if detachable, from the power tool before making any adjustments, changing accessories, or storing power tools.** Such preventive safety measures reduce the risk of starting the power tool accidentally.
- **Store idle power tools out of the reach of children and do not allow persons unfamiliar with the power tool or these instructions to operate the power tool.** Power tools are dangerous in the hands of untrained users.
- **Maintain power tools and accessories. Check for misalignment or binding of moving parts, breakage of parts and any other condition that may affect the power tool's operation. If damaged, have the power tool repaired before use.** Many accidents are caused by poorly maintained power tools.
- **Keep cutting tools sharp and clean.** Properly maintained cutting tools with sharp cutting edges are less likely to bind and are easier to control.
- **Use the power tool, accessories and tool bits etc. in accordance with these instructions, taking into account the working conditions and the work to be performed.** Use of the power tool for operations different from those intended could result in a hazardous situation.
- **Keep handles and grasping surfaces dry, clean and free from oil and grease.** Slippery handles and grasping surfaces do not allow for safe handling and control of the tool in unexpected situations.

Battery tool use and care

- **Recharge only with the charger specified by the manufacturer.** A charger that is suitable for one type of battery pack may create a risk of fire when used with another battery pack.
- **Use power tools only with specifically designated battery packs.** Use of any other battery packs may create a risk of injury and fire.
- **When battery pack is not in use, keep it away from other metal objects, like paper clips, coins, keys, nails, screws or other small metal objects, that can make a connection from one terminal to another.** Shorting the battery terminals together may cause burns or a fire.
- **Under abusive conditions, liquid may be ejected from the battery; avoid contact. If contact accidentally occurs, flush with water. If liquid contacts eyes, additionally seek medical help.** Liquid ejected from the battery may cause irritations or burns.
- **Do not use a battery pack or tool that is damaged or modified.** Damaged or modified batteries may exhibit unpredictable behavior resulting in fire, explosion or risk of injury.
- **Do not expose a battery pack or tool to fire or excessive temperature.** Exposure to fire or temperature above 130 °C (265 °F) may cause explosion.
- **Follow all charging instructions and do not charge the battery pack or tool outside the temperature range specified in the instructions.** Charging improperly or at temperatures outside the specified range may damage the battery and increase the risk of fire.

Service

- **Have your power tool serviced by a qualified repair person using only identical replacement parts.** This will ensure that the safety of the power tool is maintained.
- **Never service damaged battery packs.** Service of battery packs should only be performed by the manufacturer or authorized service providers.

Chain saw safety warnings

- **Keep all parts of the body away from the saw chain when the chain saw is operating. Before you start the chain saw, make sure the saw chain is not contacting anything.** A moment of inattention while operating chain saws may cause entanglement of you clothing or body with the saw chain.
- **Always hold the chain saw with your right hand on the rear handle and your left hand on the front handle.** Holding the chain saw with a reversed hand configuration increases the risk of personal injury and should never be done.
- **Hold the power tool by insulated gripping surface only, because the saw chain may contact hidden wiring or its own cord.** Saw chain contacting a "live" wire may make exposed metal parts of the power

tool "live" and could give the operator an electric shock.

- **Wear safety glasses and hearing protection. Further protective equipment for head, hands, legs and feet is recommended.** Adequate protective clothing will reduce personal injury by flying debris or accidental contact with the saw chain.
- **Do not operate a chain saw in a tree.** Operation of chain saw while up a tree may result in personal injury.
- **Always keep proper footing and operate the chain saw only when standing on fixed, secure and level surface.** Slippery or unstable surfaces such as ladders may cause a loss of balance or control of the chain saw.
- **When cutting a limb that is under tension be alert for spring back.** When the tension in the wood fibres is released the spring loaded limb may strike the operator and/or throw the chain saw out of control.
- **Use extreme caution when cutting brush and saplings.** The slender material may catch the saw chain and be whipped forward toward you or pull you off balance.
- **Carry the chain saw by the front handle with the chain saw switched off and away from your body. When transporting or storing the chain saw always fit the guide bar cover.** Proper handling of the chain saw will reduce the likelihood of accidental contact with the moving saw chain.
- **Follow instruction for lubricating, chain tensioning and changing accessories.** Improperly tensioned or lubricated saw chain may either brake or increase the chance of kickback.
- **Keep handles dry, clean and free from oil and grease.** Greasy, oily handles are slippery causing loss of control.
- **Cut wood only. Do not use chain saw for purposes not intended. For example: do not use chain saw for cutting plastic, masonry or nonwood building materials.** Use of the chain saw for operations different than intended could result in a hazardous situation.
- We strongly recommend that first time users practice sawing logs on a saw horse or cradle.

Causes and operator prevention of kickback

Kickback may occur when the nose or tip of the guide bar touches an object, or when the wood closes in and pinches the saw chain in the cut. Tip contact in some cases may cause a sudden reverse reaction, kicking the guide bar up and back towards the operator. Pinching the saw chain along the top of the guide bar may push the guide bar rapidly back towards the operator. Either of these reactions may cause you to lose control of the saw which could result in serious personal injury. Do not rely exclusively upon the safety devices built into your saw. As a chain saw user, you should take several steps to keep your cutting jobs free from accident or injury. Kickback is the result of tool misuse and/or incorrect

operating procedures or conditions and can be avoided by taking proper precautions as given below:

- **Maintain a firm grip, with thumbs and fingers encircling the chain saw handles, with both hands on the saw and position your body and arm to allow you to resist kickback forces.** Kickback forces can be controlled by the operator, if proper precautions are taken. Do not let go of the chain saw.
- **Do not overreach and do not cut above shoulder height.** This helps prevent unintended tip contact and enables better control of the chain saw in unexpected situations.
- **Only use replacement guide bars and saw chains specified by the manufacturer.** Incorrect replacement guide bars and saw chains may cause chain breakage and/or kickback.
- **Follow the manufacturer's sharpening and maintenance instructions for the saw chain.** Decreasing the depth gauge height can lead to increased kickback.

SAVE THESE INSTRUCTIONS.

General safety instructions



WARNING: Read the warning instructions that follow before you use the product.

- This product is a dangerous tool if you are not careful or if you use the product incorrectly. This product can cause serious injury or death to the operator or others. It is very important that you read and understand the contents of this operator's manual.
- Do not change the product without an approval from the manufacturer. Do not use a product that has been changed by others and always use original accessories. Changes that are not approved from the manufacturer can result in serious injury or death to the operator or others. Your warranty may not cover damage or liability caused by the use of non-authorized accessories or replacement parts.
- Long term inhalation of chain oil fumes and sawdust can cause health problems.
- This product produces an electromagnetic field during operation. This field may under some circumstances interfere with active or passive medical implants. To decrease the risk of serious injury or death, we recommend persons with medical implants to turn to their physician and the medical implant manufacturer before operating this product.
- The information in this operator's manual is not a replacement for professional knowledge and experience. If you do not feel safe in the situation that you are in, stop the product. Turn to your servicing dealer or a professional chainsaw operator. Do not attempt any task that you feel unsure of!

Safety instructions for operation



WARNING: Read the warning instructions that follow before you use the product.

- The information in this operator's manual is not a replacement for professional knowledge and experience. If you do not feel safe in the situation that you are in, stop the product. Turn to your servicing dealer or a professional chainsaw operator. Do not attempt any task that you feel unsure of!
- Turn to your servicing dealer or Husqvarna if you have questions about the operation of the product. We can give you information about how to operate your product effectively and safely. Participate in a training class in chainsaw operation if possible. Your servicing dealer, forestry school or your library can give you information about training materials and classes that are available.
- You must understand the effects of kickback and how to prevent them before you use this product. Refer to *Kickback information on page 15* and *Common questions about kickback on page 15* for instructions.
- Do not use a product, battery or battery charger that is damaged or does not operate correctly.
- Do not touch a rotating saw chain. It can cause serious injuries of death.
- Do not use the product if you are tired, while under the influence of alcohol or drugs, medicine or anything that could have a negative effect on your vision, alertness, coordination or judgment.
- Working in bad weather is tiring and often brings added risk. Due to the added risk, it is not recommended to use the machine in very bad weather, for instance in dense fog, heavy rain, strong winds, intense cold, risk of lightning, etc.
- Do not start a product unless the guide bar, saw chain and all covers are assembled correctly. If not, the drive sprocket can come loose and cause serious injuries. Refer to *Assembly on page 13* for instructions.

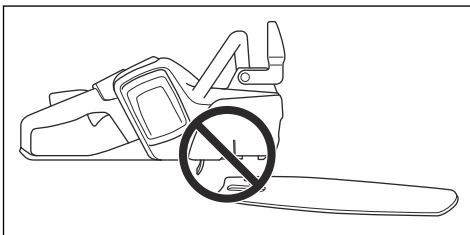

- Sometimes chips get stuck in the clutch cover causing the saw chain to jam. Always stop the motor before cleaning.
- Look around you. Make sure that there is no risk that persons or animals touch or influence on your control of the product.

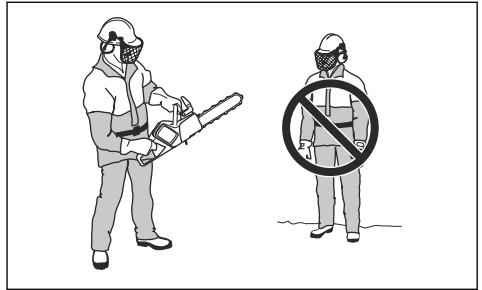

- Do not let children use or be near the product. The product is easy to start and children may be able to start it if they are not fully supervised. This can mean a risk of serious injury.
- Remove the battery when you do not have full view of the product or leave the product for any length of time.
- You must be stable on your feet in order to have full control of the product. Do not use the product if you are on a ladder or in a tree. Do not use the product if you are not on stable ground.

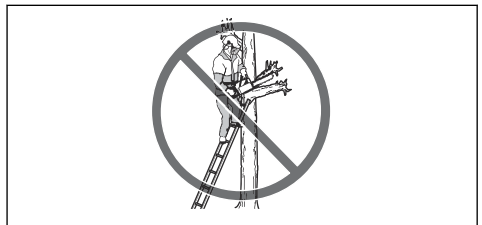

- Working in a tree requires the use of special cutting and working techniques which must be observed in order to reduce the increased risk of personal injury. Never work in a tree unless you have received specific, professional training for such work, including training in the use of safety and other climbing equipment, such as harnesses, ropes, belts, climbing irons, snap hooks, carabiners, etcetera.
- Never attempt to catch falling sections. Never cut in the tree when you are only secured with one rope. Always use two secured ropes.
- If you are not careful, the risk of kickback increases. A kickback can occur if the kickback zone of the

guide bar accidentally touches a branch, tree or other objects.



- Do not hold the product with one hand. This product is not safely controlled with one hand.
- Do not use the product above shoulder height and do not try to cut with the guide bar tip.

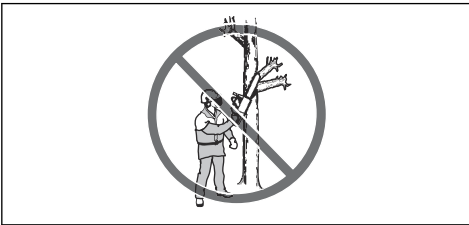

- Do not use a product in a situation where you can not call for help if an accident occur.
- Stop the product and engage the chain brake before you move the product. Hold the product with the guide bar and saw chain pointing rearward. Put on a transportation guard on the guide bar before transportation or before you move it for any distance.
- When you put the product on the ground, engage the chain brake and have a constant view of the product. Stop the product and remove the battery before you leave your product for any length of time.
- There is a risk that wood chips get stuck in the drive system. This can cause the saw chain to get stuck. Always stop the product and remove the battery before you clean it.
- The vibration level increases if you cut with cutting equipment that is incorrect or not correctly sharpened. Cutting hardwoods, such as broadleaf trees, causes more vibration than cutting softwoods, such as conifers.

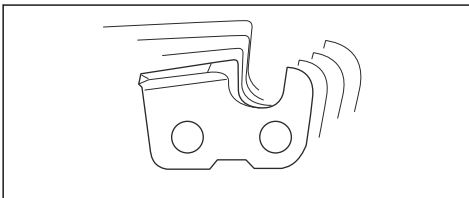

- Overexposure to vibration can lead to circulatory damage or nerve damage in persons who have decreased circulation. Speak to your physician if you

experience symptoms of overexposure to vibration. Such symptoms include numbness, loss of feeling, tingling, pricking, pain, loss of strength, changes in skin colour or condition. These symptoms usually occur in the fingers, hands or wrists increases in cold temperatures.

- Do not try a pruning or limbing operation in a standing tree unless you have special training.
- Always stand on the uphill side of the log when you cut on a slope as the tree is likely to roll or slide downhill after it is felled. To maintain complete control of the product when you cut, release the cutting pressure near the end of the cut. Do not relax your hands around the handles. Do not let the saw chain to touch the ground. After you have completed the cut, wait for the saw chain to stop before you move the product. Always stop the motor before you move from tree to tree.

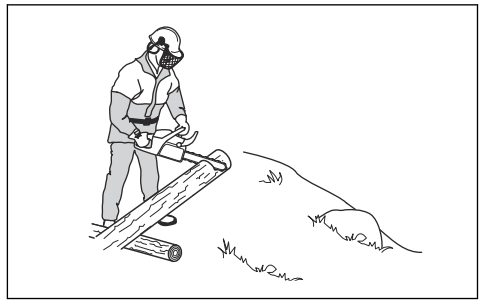

- Do not fell a tree if there is any risk that it endangers any person, strike or cause any utility line, or cause property damage. If the tree strikes a utility line, the utility company must be notified immediately.
- Make sure that you can move around safely. Examine the conditions and the terrain around you for possible obstacles such as roots, rocks, branches, ditches and more. Be careful when you do work on sloping ground.
- Prevent situations which you think is beyond your capability.
- It is not possible to include each possible situation you can face when you use this product. Always be careful and use your common sense.



Personal protective equipment



WARNING: Read the warning instructions that follow before you use the product.



- Most chainsaw accidents occur when the saw chain touches the operator. You must use approved personal protective equipment during operation. Personal protective equipment does not give you full protection from injuries but it decreases the degree of injury if an accident occurs. Speak to your servicing dealer for recommendations about which equipment to use.
- Your clothing must be close-fitting but not limit your movements. Regularly do a check of the condition of the personal protective equipment.
- Use an approved protective helmet.
- Use approved hearing protection. Long-term exposure to noise can result in permanent damage to the hearing.
- Use approved protective glasses or a face visor to decrease the risk of injury from thrown objects. The product can throw objects, such as wood chips, small pieces of wood and more, at large force. This can result in serious injury, especially to the eyes.
- Use gloves with saw protection.
- Use pants with saw protection.
- Use boots with saw protection, steel toe-cap and non-slip sole.
- Always have a first-aid kit with you.
- Risk of sparks. Keep fire extinguishing tools and a shovel near to prevent forest fires.

Safety devices on the product



WARNING: Read the warning instructions that follow before you use the product.

- Do not use a product with safety devices that are damaged or do not operate correctly.
- Do a check of the safety devices regularly. Refer to *Maintenance and checks of the safety devices on the product on page 24*.
- If the safety devices are damaged or do not operate correctly, speak to your Husqvarna servicing dealer.

Keypad

The warning indicator flashes if the chain brake is engaged or if there is a risk of overload. The overload protection temporarily stops the product and you can not use the product until the temperature restores. If

the indicator shows a solid light, turn to your servicing dealer.

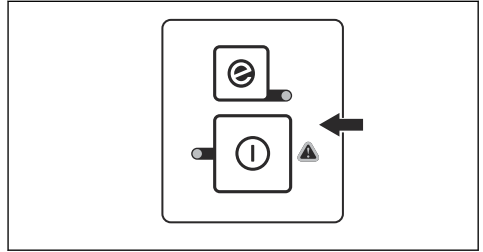

Automatic stop function

The product has an automatic stop function that stops the product if you do not use it for 3 minutes.

Chain brake and front hand guard

Your product has a chain brake that stops the saw chain if you get a kickback. The chain brake decreases the risk of accidents but only you can prevent them.

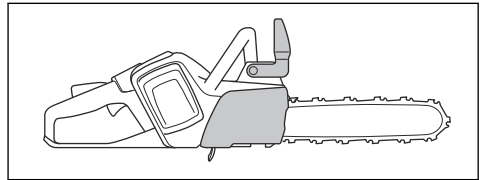

WARNING: Do not engage in situations where there is a risk of kickback. Be careful when you use your product and make sure that the kickback zone of the guide bar does not touch an object.

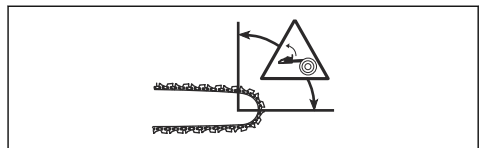

The chain brake engages (A) manually by your left hand or automatically by the inertia release mechanism. Push the front hand guard (B) forward to engage the chain

brake manually. This movement starts a spring-loaded mechanism that stops the drive sprocket.

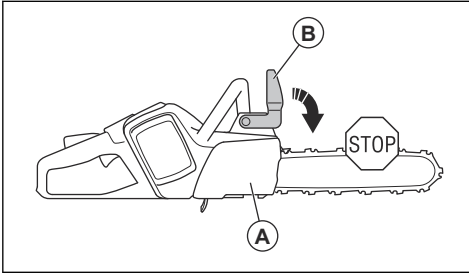

How the chain brake is engaged is in relation to the force of the kickback and position of the product. If you get an intense kickback while the kickback zone is farthest away from you, the chain brake engages by the inertia release. If the kickback is small or the kickback zone is nearer you, the chain brake engages manually by your left hand.



Use the chain brake as a parking brake when you start the product and when you move short distances. This decreases the risk that you or a person near you touches the saw chain.

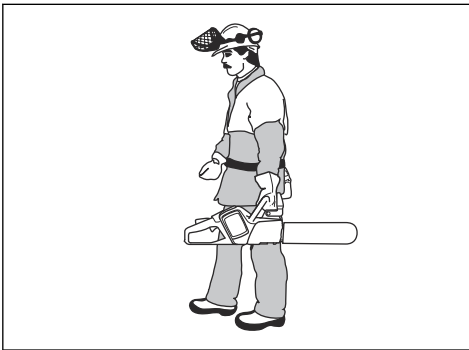

Pull the front hand guard rearward to disengage the chain brake.

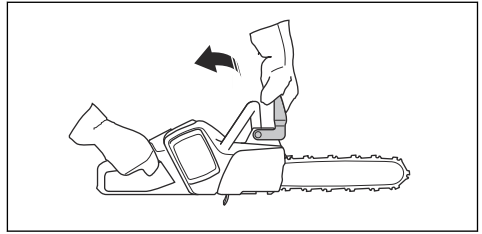

A kickback can be very sudden and intense. Most kickbacks are small and do not always engage the chain brake. If a kickback occurs when you use the product, hold tightly around the handles and do not let go.

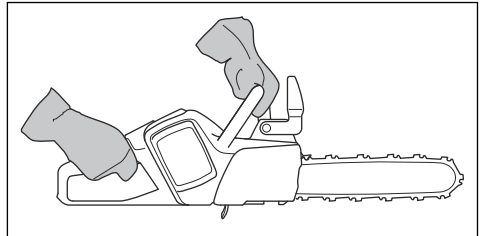

The front hand guard also decreases the risk to touch the saw chain if your hand lets go of the front handle.

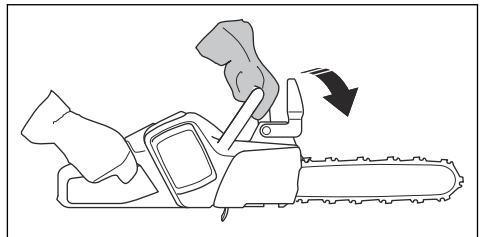

In the felling position you cannot engage the chain brake manually. The chain brake can in this position only be engaged by the inertia release mechanism.

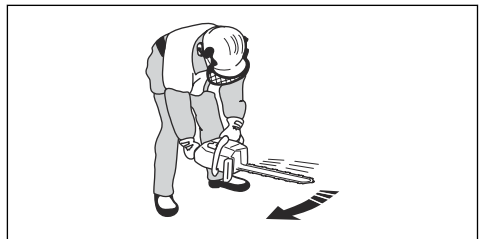

Power trigger lockout

The power trigger lockout prevents accidental operation of the power trigger. If you push the power trigger lockout forward (A) and then push the power trigger lockout against the handle (B), it releases the power trigger (C). If you release the handle, the power trigger

and the power trigger lockout move back to their initial position.

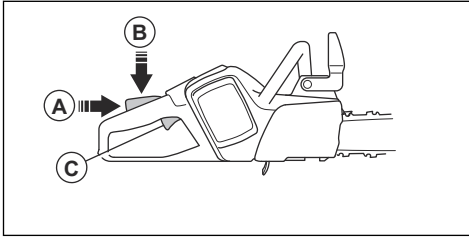

Chain catcher

The chain catcher catches the saw chain if it breaks or comes loose. If you have the correct chain tension, the risk decreases. You also decrease the risk if you do the correct maintenance on the guide bar and saw chain. See *Assembly on page 13* and *Maintenance on page 23* for instructions.

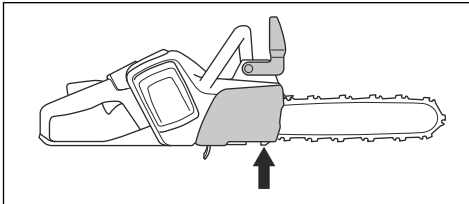

Right hand guard

The right hand guard works as a protection for your hand if the saw chain breaks or comes loose. It also prevents interference from branches and twigs when you use the product.

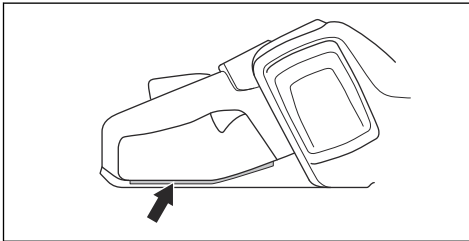

Battery safety



WARNING: Read the warning instructions that follow before you use the product.

- Only use the BLi batteries that we recommend for your product. Refer to *Approved batteries for the product on page 35*. The batteries are software encrypted.
- Use the BLi batteries that are rechargeable as a power supply for the related Husqvarna products only. Refer to *Approved batteries for the product on page 35*. To prevent injury, do not use the battery as a power supply for other devices.
- Risk of electrical shock. Do not connect the battery terminals to keys, screws or other metal. This can cause a short circuit of the battery.
- Do not use batteries that are non-rechargeable.
- Do not put objects into the air slots of the battery.
- Keep the battery away from sunlight, heat or open flame. The battery can cause burns and/or chemical burns.
- Keep the battery away from rain and wet conditions.
- Keep the battery away from microwaves and high pressure.
- Do not try to disassemble or break the battery.
- Do not let battery acid touch your skin. Battery acid causes injuries to the skin, corrosion and burns. If you get battery acid in your eyes, do not rub but flush with water for minimum 15 minutes. If battery acid has touched your skin, you must clean the skin with a large quantity of water and soap. Get medical aid.
- Use the battery in temperatures between -10 °C (14 °F) and 40 °C (104 °F).
- Do not clean the battery or the battery charger with water. Refer to *To do a check of the battery and the battery compartment on page 26*.
- Do not use a battery that is damaged or does not operate correctly.
- Keep batteries in storage away from metal objects such as nails, screws or jewelry.
- Keep the battery away from children.

Battery charger safety



WARNING: Read the warning instructions that follow before you use the product.

- Risk of electrical shock or short circuit if the safety instructions are not obeyed.
- Use an approved grounded mains socket that is not damaged.
- Do not use other battery chargers than the one supplied for your product. Only use Husqvarna QC chargers when you charge Husqvarna replacement batteries BLi.
- Do not try to disassemble the battery charger.
- Do not use a battery charger that is damaged or do not operate correctly.
- Do not lift the battery charger by the power cord. To disconnect the battery charger from a mains socket, pull out the plug. Do not pull the power cord.
- Keep all cables and extension leads away from water, oil and sharp edges. Make sure that the cable is not caught between doors, fences or similar.

- Do not use the battery charger near flammable materials or materials that can cause corrosion. Make sure that the battery charger is not covered. Pull out the plug to the battery charger if there is smoke or fire.
- Only charge the battery indoors in a location with good airflow and away from sunlight. Do not charge the battery outdoors. Do not charge the battery in wet conditions.
- Only use the battery charger where the temperature is between 5 °C (41 °F) and 40 °C (104 °F). Use the charger in an environment which has a good airflow, dry and free from dust.
- Do not put objects into the cooling slots of the battery charger.
- Do not connect the battery charger terminals to metal objects as this can short circuit the battery charger.
- Use approved wall sockets that are not damaged.
- Use only three-wire outdoor extension cords that have three-prong grounding plugs and grounding receptacles that accept the appliance's plug.

- Use protective gloves when you use or do maintenance on the saw chain. A saw chain that does not move can also cause injuries.
- Keep the cutting teeth correctly sharpened. Obey the instructions and use the recommended file gauge. A saw chain that is damaged or incorrectly sharpened increases the risk of accidents.

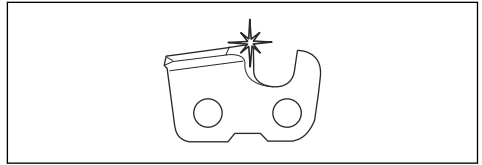

- Keep the correct depth gauge setting. Obey the instructions and use the recommended depth gauge setting. Too large depth gauge setting increases the risk of kickback.

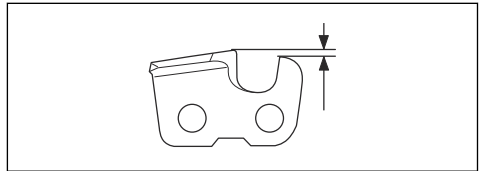

- Make sure that the saw chain has the correct tension. If the saw chain is not tight against the guide bar, the saw chain can derail. An incorrect saw chain tension increases wear on the guide bar, saw chain and chain drive sprocket. Refer to *To adjust the tension of the saw chain on page 29*.

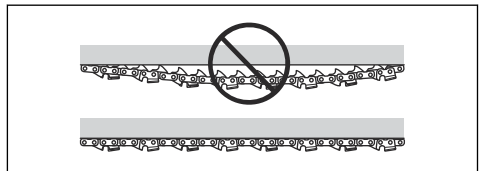

- Do maintenance on the cutting equipment regularly and keep it correctly lubricated. If the saw chain is not correctly lubricated, the risk of wear on the guide bar, saw chain and chain drive sprocket increases.

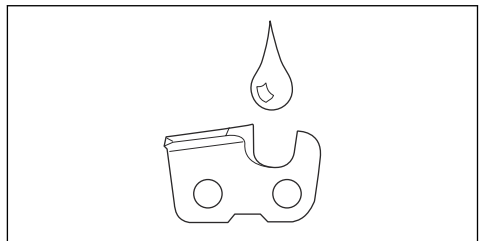

Safety instructions for maintenance



WARNING: Read the warning instructions that follow before you do maintenance on the product.

- Remove the battery before you do maintenance, other checks or assemble the product.
- The operator must only do the maintenance and servicing shown in this operator's manual. Turn to your servicing dealer for maintenance and servicing of a larger extension.
- Do not clean the battery or the battery charger with water. Strong detergent can cause damage to the plastic.
- If you do not do maintenance, it decreases the life cycle of the product and increases the risk of accidents.
- Special training is necessary for all servicing and repair work, especially for the safety devices on the product. If not all checks in this operator's manual are approved after you have done maintenance, turn to your servicing dealer. We guarantee that there are professional repairs and servicing available for your product.
- Only use original spare parts.

Safety instructions for the cutting equipment



WARNING: Read the warning instructions that follow before you use the product.

- Only use approved guide bar/saw chain combinations and filing equipment. Refer to *Technical data on page 33* for instructions.

Assembly

To assemble the guide bar and saw chain (535i XP)



WARNING: Always remove the battery before you assemble or do maintenance on the product.

1. Disengage the chain brake.

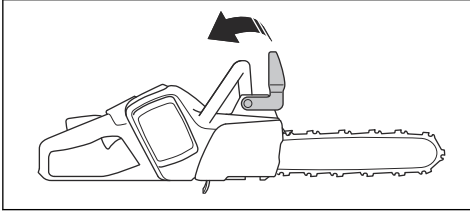

2. Loosen the bar nut and remove the drive sprocket cover and the transportation ring (A).

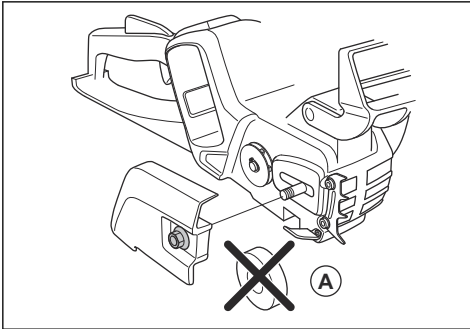

3. Put the guide bar on top of the bar bolt. Steer the guide bar to its most rear position. Lift the saw chain above the drive sprocket and engage it in the groove on the guide bar. Start on the top edge of the guide bar.
4. Make sure that the edges of the cutting links are turned forward on the top edge of the guide bar.

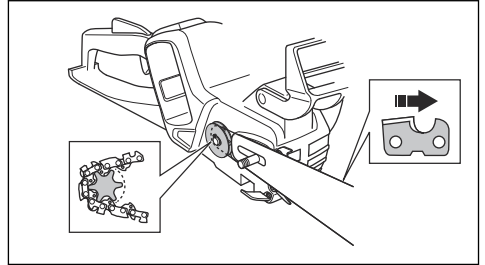

5. Make sure that the edges of the cutting links face forward on the top edge of the guide bar.
6. Assemble the drive sprocket cover and steer the chain adjuster pin to the hole in the guide bar.
7. Make sure that the drive links of the saw chain fit correctly on the drive sprocket.
8. Make sure that the saw chain is correctly engaged in the groove in the guide bar.
9. Tighten the bar nut finger-tight.
10. Tighten the saw chain. See *To adjust the tension of the saw chain on page 29* for instructions.

Operation

Introduction



WARNING: Read and understand the safety chapter before you use the product.

To do a function check before you use the product

1. Do a check of the chain brake (A) to make sure that it operates correctly and that it is not damaged.
2. Do a check of the rear hand guard (B) to make sure that it is not damaged.
3. Do a check of the power trigger and the power trigger lockout (C) to make sure that they operate correctly and that they are not damaged.

4. Do a check of the keypad (D) to make sure that it operates correctly.
5. Make sure that there is no oil on the handles (E).
6. Do a check to make sure that all parts are correctly attached and not damaged or missing.
7. Do a check of the chain catcher (F) to make sure that it is attached correctly.
8. Do a check of the chain tension (G).
9. Charge the battery (H) and make sure that it is correctly attached to the product.

10. Make sure that the saw chain stops when you release the power trigger.

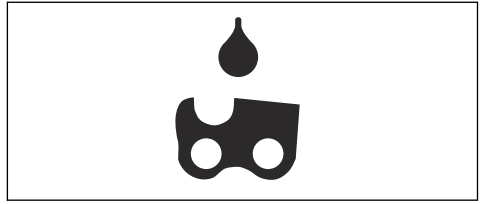
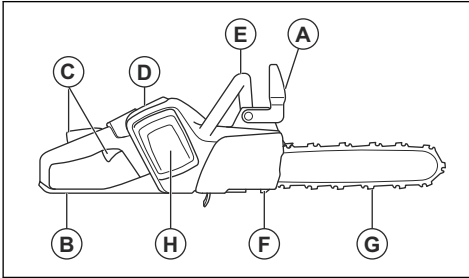

Note: To see where the chain oil tank is on your product, refer to *Product overview on page 2*.

To connect the battery charger

1. Connect the battery charger to the voltage and frequency that is specified on the rating plate.
2. Put the plug in a grounded socket outlet. The LED on the battery charger flashes green one time.

Note: The battery does not charge if the battery temperature is more than 50 °C/122 °F. If the temperature is more than 50 °C/122 °F, the battery charger makes the battery become cool before the battery charges.

To connect the battery to the battery charger

Note: Charge the battery if it is the first time that you use it. A new battery is only 30% charged.

1. Make sure that the battery is dry.
2. Put the battery in the battery charger.

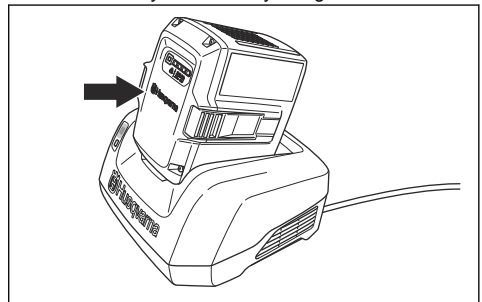

To use the correct chain oil



WARNING: Do not use waste oil, which can cause injury to you and the environment. Waste oil also causes damage to the oil pump, the guide bar and the saw chain.



WARNING: The saw chain can break if the lubrication of the cutting equipment is not sufficient. Risk of serious injury or death to the operator.



WARNING: Use the correct chain oil for this function to operate correctly. Speak to your servicing dealer when you select your chain oil.

- Use Husqvarna chain oil for maximum saw chain life and to prevent negative effects on the environment. If Husqvarna chain oil is not available, we recommend you to use a standard chain oil.
- Use a chain oil with good adherence to the saw chain.
- Use a chain oil with correct viscosity range that agrees with the air temperature.



CAUTION: In temperatures below 0°C/32°F some chain oils become too thick, which can cause damage to the oil pump components.

- Use the recommended cutting equipment. Refer to *Accessories on page 33*.
- Remove the cap to the chain oil tank.
- Fill the chain oil tank with chain oil.
- Attach the cap carefully.

3. Make sure that the green charging light on the battery charger comes on. That means that the battery is connected correctly to the battery charger.

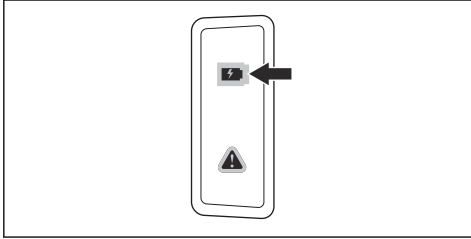

4. When all LEDs on the battery come on, the battery is fully charged.

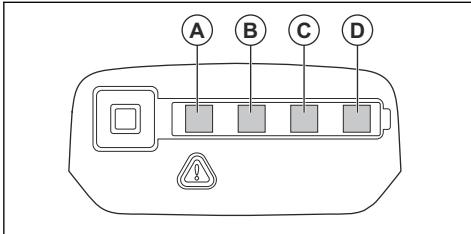

5. To disconnect the battery charger from the mains socket, pull the plug. Do not pull the cable.
6. Remove the battery from the battery charger.

Note: Refer to the battery and battery charger manuals for more information.

Kickback information



WARNING: A kickback can cause serious injury or death to the operator or others. To decrease the risk you must know the causes of kickback and how to prevent them.

A kickback occurs when the kickback zone of the guide bar touches an object. A kickback can occur suddenly and with large force, which throws the product in the direction of the operator.

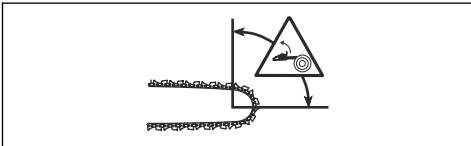

Kickback always occurs in the cutting plane of the guide bar. Usually, the product is thrown against the operator but can also move in a different direction. It is how you use the product when the kickback occurs that causes the direction of the movement.



Kickback only occurs if the kickback zone of the guide bar touches an object. Do not let the kickback zone touch an object.

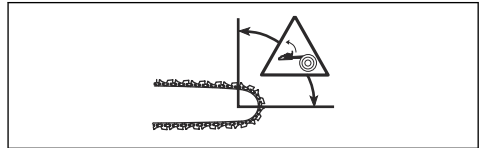

A smaller bar tip radius decreases the force of the kickback.

Use a low kickback saw chain to decrease the effects of kickback. Do not let the kickback zone touch an object.



WARNING: No saw chain fully prevents kickback. Always obey the instructions.

Common questions about kickback

- **Will the hand always engage the chain brake during a kickback?**

No. It is necessary to use some force to push the front hand guard forward. If you do not use the force necessary, the chain brake will not be engaged. You must also hold the handles of the product stable with two hands during work. If a kickback occurs, it is possible that the chain brake does not stop the saw chain before it touches you. There are also some positions in which your hand can not touch the front hand guard to engage the chain brake.

- **Will the inertia release mechanism always engage the chain brake during kickback?**

No. First, the chain brake must operate correctly. Refer to *Maintenance and checks of the safety devices on the product on page 24* for instructions about how to do a check of the chain brake. We recommend you to do this each time before you use the product. Second, the force of the kickback must be large to engage the chain brake. If the chain

brake is too sensitive, it can engage during rough operation.

- **Will the chain brake always protect me from injury during a kickback?**

No. The chain brake must operate correctly to give protection. The chain brake must also be engaged during a kickback to stop the saw chain. If you are near the guide bar, it is possible that the chain brake does not have time to stop the saw chain before it hits you.



WARNING: Only you and the correct working technique can prevent kickbacks.

To start the product

1. Do a check of the power trigger and power trigger lockout. See *To do a check of the power trigger lockout on page 25*.
2. Push the front hand guard forward to engage the chain brake.

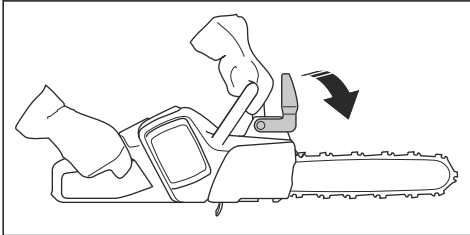

3. Put the battery in the battery holder.

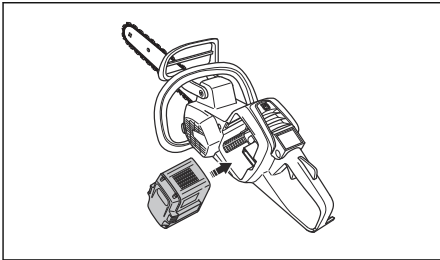

4. Press on the lower part of the battery until you hear a click sound.



CAUTION: If the battery does not move into the battery holder easily, it is not attached correctly into the battery holder.

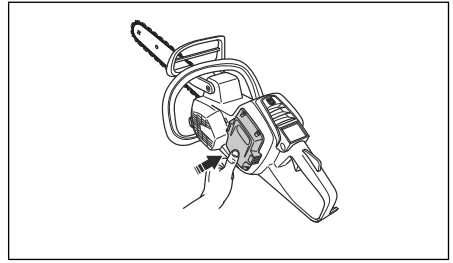

5. Press and hold the start/stop button until the green LED light comes on.

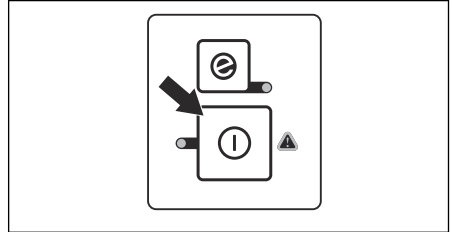

To use the SavE function

The SavE function decreases the chain speed and the power of the product.

1. Push the SavE button. The green LED comes on.
2. Push the SavE button again to disconnect the function. The green LED goes off.



To stop the product

1. Press and hold the start/stop button on the keypad until the green LED light comes off.

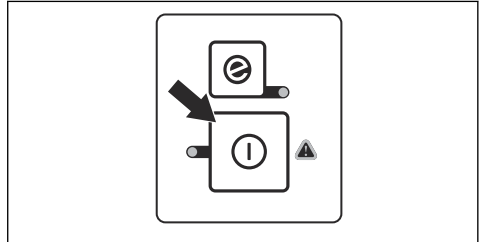

2. Pull out the battery and press the battery release buttons to remove the battery from the battery holder.

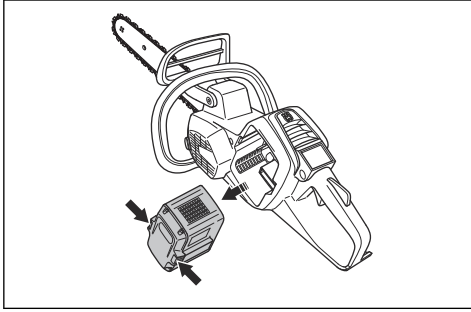

WARNING: Remove the battery when you do not use or when you do not have full vision of the product. This is to prevent accidental start.

Pull stroke and push stroke

You can cut through wood with the product in 2 different positions.

- To cut on the pull stroke is when you cut with the bottom of the guide bar. The saw chain pulls through the tree when you cut. In this position you have better control of the product and the position of the kickback zone.

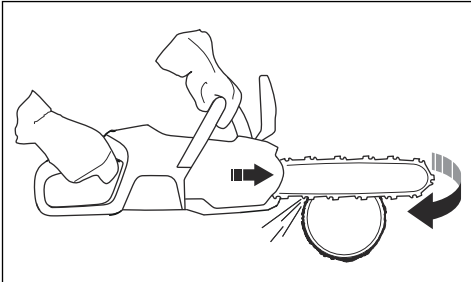

- To cut on the push stroke is when you cut with the top of the guide bar. The saw chain pushes the product in the direction of the operator.

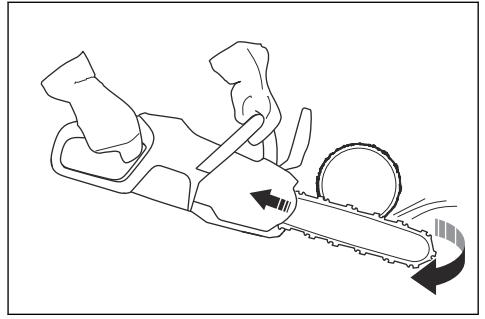

WARNING: If the saw chain is caught in the trunk, the product can be pushed at you. Hold the product tightly and make sure that the kickback zone of the guide bar does not touch the tree and causes a kickback.

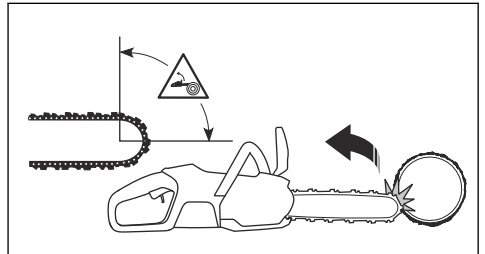

To use the cutting technique



WARNING: Use full power when you cut and decrease the speed to idle speed after each cut.



CAUTION: Do not let the motor operate for too long without load. This can cause damage to the motor.

1. Put the trunk on a saw horse or runners.

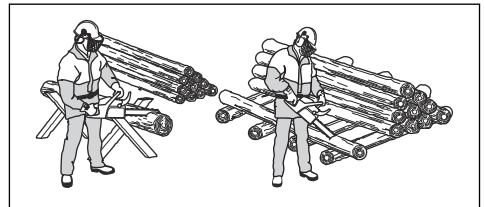

WARNING: Do not cut trunks in a pile. That increases the risk of kickback and can cause serious injury or death.

2. Remove the cut pieces from the work area.



WARNING: Cut pieces in the work area increase the risk of kickback and that you cannot keep your balance.

To use the spiked bumper

1. Push the spiked bumper into the trunk of the tree.
2. Apply full throttle and rotate the product. Keep the spiked bumper against the trunk. This procedure makes it easier to apply the force necessary to cut through the trunk.

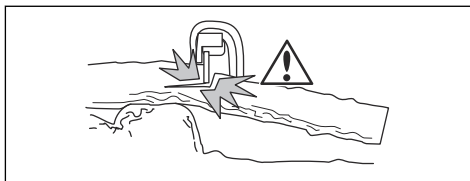
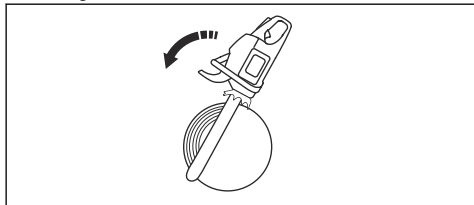

1. Cut on the push stroke approximately $\frac{1}{3}$ through the trunk.
2. Cut through the trunk on the pull stroke until the two kerfs touch.

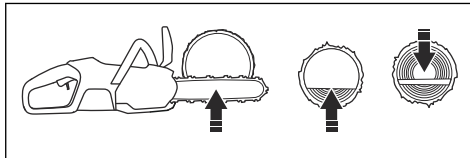

To cut a trunk on the ground

1. Cut through the trunk on the pull stroke. Keep full power but be prepared for sudden accidents.

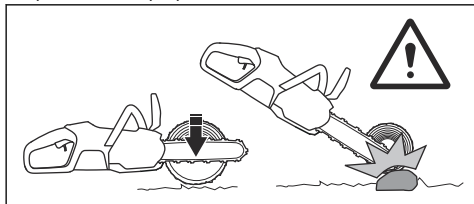

WARNING: Make sure that the saw chain does not touch the ground when you complete the kerf.

2. Cut approximately $\frac{2}{3}$ through the trunk and then stop. Turn the trunk and cut from the opposite side.

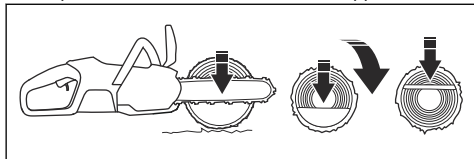

To cut a trunk that has support on one end



WARNING: Make sure that the trunk does not break during cutting. Obey the instructions below.

To cut a trunk that has support on two ends



WARNING: Make sure that the saw chain does not get caught in the trunk during cutting. Obey the instructions below.

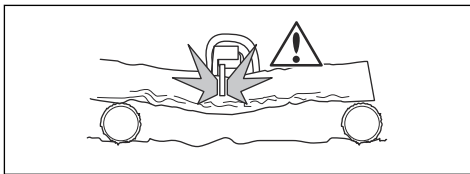

1. Cut on the pull stroke approximately $\frac{1}{3}$ through the trunk.
2. Cut through the remaining part of the trunk on the push stroke to complete the cut.

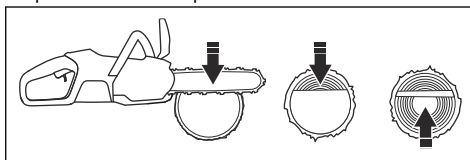

WARNING: Stop the motor if the saw chain gets caught in the trunk. Use a lever to open up the kerf and remove the product. Do not try to pull the product out by hand. This can result in injury when the product suddenly breaks free.

To use the limbing technique

Note: For thick branches, use the cutting technique. Refer to *To use the cutting technique on page 17*.



WARNING: There is a high accident risk when you use the limbing technique. Refer to *Kickback information on page 15* for instructions how to prevent kickback.



WARNING: Cut limbs one by one. Be careful when you remove small limbs and do not cut bushes or many small limbs at the same time. Small limbs can get caught in the saw chain and prevent safe operation of the product.

Note: If it is necessary, cut the limbs piece by piece. Cut the smaller branches (A) and (B) before you cut the limb near the trunk (C).

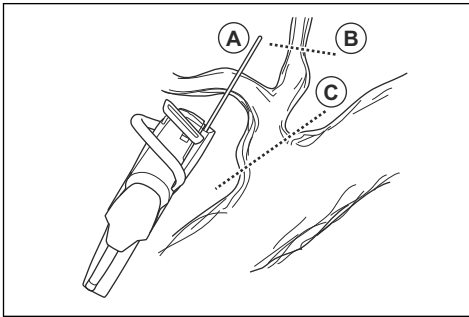

1. Remove the limbs on the right side of the trunk.
 - a) Keep the guide bar on the right side of the trunk and keep the body of the product against the trunk.
 - b) Select the applicable cutting technique for the tension in the branch.

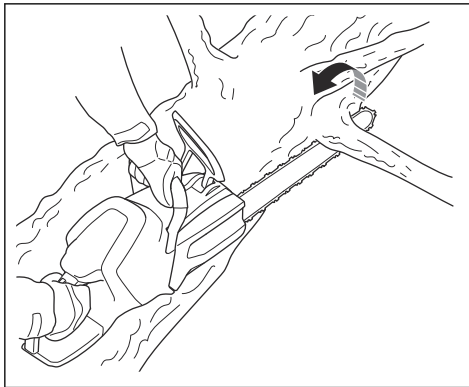

WARNING: If you are not sure about how to cut the branch, speak

to a professional chainsaw operator before you continue.

2. Remove the limbs on the top of the trunk.
 - a) Keep the product on the trunk and let the guide bar move along the trunk.
 - b) Cut on the push stroke.

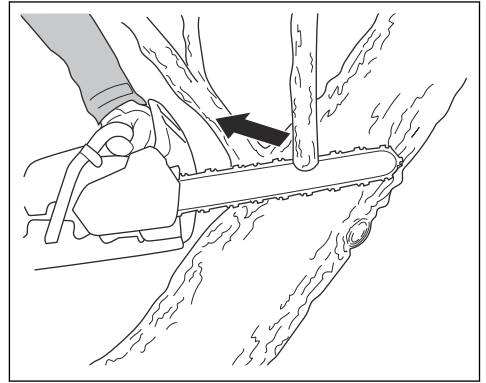

3. Remove the limbs on the left side of the trunk.
 - a) Select the applicable cutting technique for the tension in the branch.

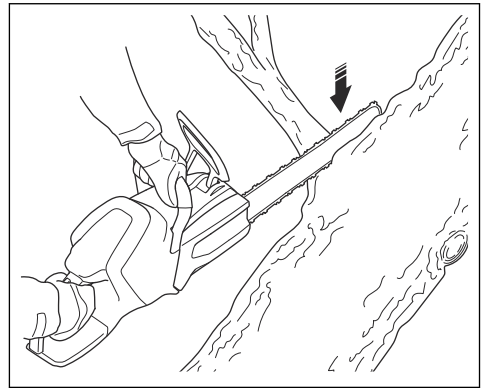

WARNING: If you are not sure about how to cut the branch, speak to a professional chainsaw operator before you continue.

Refer to *To cut trees and branches that are in tension on page 22* for instructions on how to cut branches that are in tension.

To use the tree felling technique



WARNING: You must have experience to fell a tree. If possible, engage in a training course in chainsaw operation.

Speak to an operator with experience for more knowledge.

To keep a safe distance

1. Make sure that persons around you keep a safe distance at a minimum of 2 1/2 tree lengths.

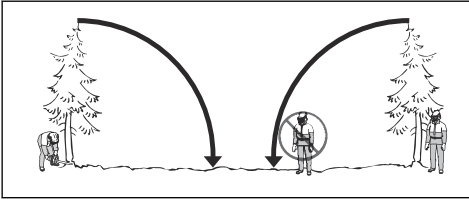

2. Make sure that no person is in the risk zone before or during felling.

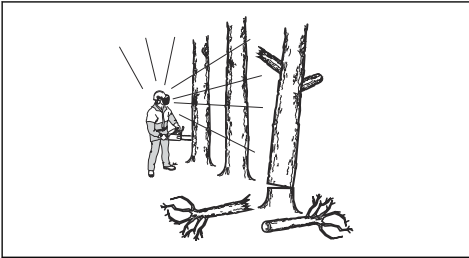

To calculate the felling direction

1. Examine in which direction it is necessary for the tree to fall. The goal is to fell it in a position where you can limb and cut the trunk easily. It is also important that you are stable on your feet and can move about safely.



WARNING: If it is dangerous or not possible to fell the tree in its natural direction, fell the tree in a different direction.

2. Examine the natural fall direction of the tree. For example the tilt and bend of the tree, wind direction, the location of the branches and weight of snow.
3. Examine if there are obstacles, for example other trees, power lines, roads and/or buildings around.
4. Look for signs of damage and rot in the stem.



WARNING: Rot in the stem can mean a risk that the tree falls before you complete the cutting.

5. Make sure the tree has no damaged or dead branches that can break off and hit you during felling.

6. Do not let the tree fall onto a different standing tree. It is dangerous to remove a caught tree and there is a high accident risk. Refer to *To free a trapped tree on page 22.*

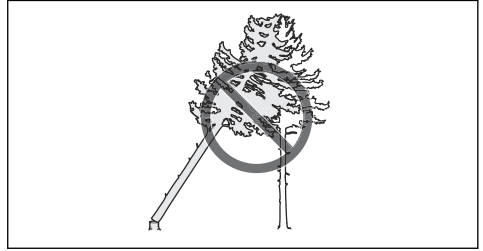

WARNING: During critical felling operations, lift your hearing protection immediately when the sawing is complete. It is important that you hear sounds and warning signals.

To clear the trunk and prepare your path of retreat

Cut off all branches from your shoulder height and down.

1. Cut on the pull stroke from the top down. Make sure that the tree is between you and the product.

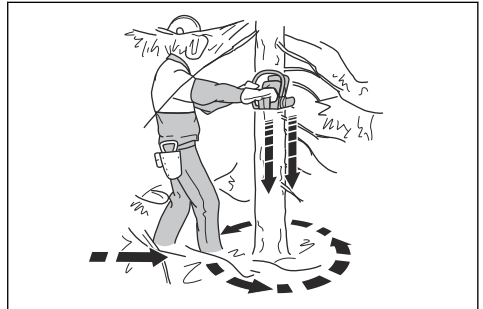

2. Remove undergrowth from the work area around the tree. Remove all cut off material from the work area.
3. Do a check of the area for obstacles such as stones, branches and holes. You must have a clear path of retreat when the tree starts to fall. Your path of retreat must be approximately 135 degrees away from the felling direction.

1. The danger zone
2. The path of retreat
3. The felling direction

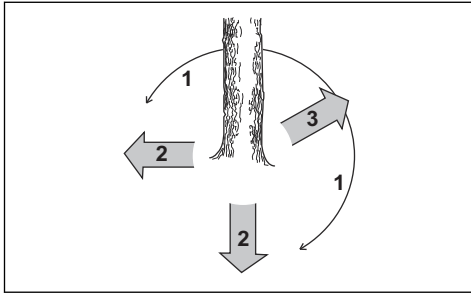

To fell a tree

Husqvarna recommends you to make the directional cuts and then use the safe corner method when you fell a tree. The safe corner method helps you to make a correct felling hinge and control the felling direction.



WARNING: Do not fell trees with a diameter that is more than two times larger than the guide bar length. For this, you must have special training.

The felling hinge

The most important procedure during tree felling is to make the correct felling hinge. With a correct felling hinge, you control the felling direction and make sure that the felling procedure is safe.

The thickness of the felling hinge must be equal and a minimum of 10% of the tree diameter.



WARNING: If the felling hinge is incorrect or too thin, you have no control of the felling direction.

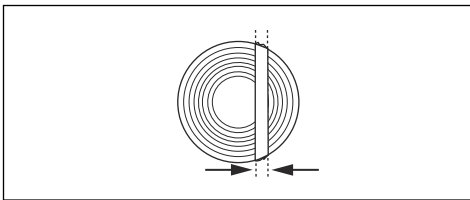

To make the directional cuts

1. Make the directional cuts. Run the directional cuts 1/4 of the diameter of the tree. Make a 45° angle between the top cut and bottom cut.
 - a) Make the top cut first. Align the felling direction mark (A) of the product with the felling direction of the tree (B). Stay behind the product and keep the tree on your right side. Cut with a pull stroke.

- b) Make the bottom cut. Make sure that the end of the bottom cut is at the same point as the end of the top cut.

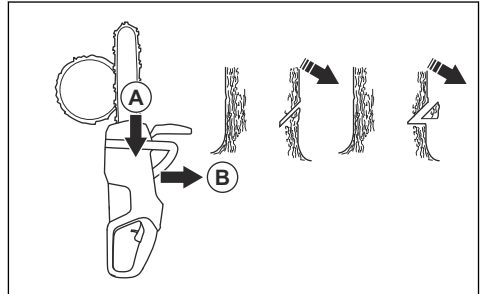

2. Make sure that the directional cut line is perfectly horizontal and at right angles (90°) to the felling direction. The directional cut line goes through the point where the two directional cuts touch.

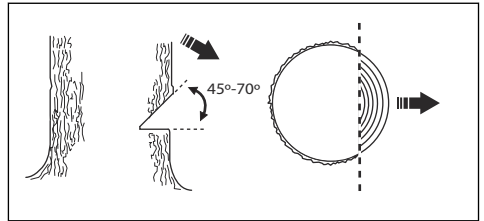

To use the safe corner method

The felling cut must be made slightly above the directional cut.

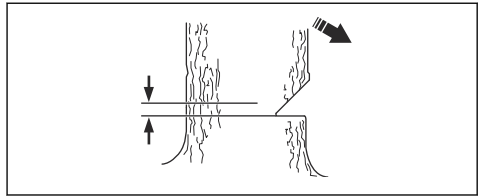

WARNING: Be careful when you cut with the guide bar tip. Start to cut with the lower section of the guide bar tip as you make a bore cut into the trunk.

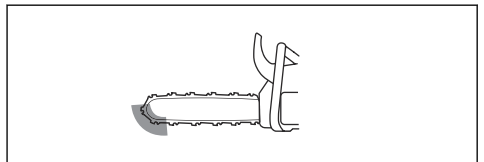

1. If the usable cutting length is longer than the tree diameter, do these steps (a-d).

- a) Make a bore cut straight into the trunk to complete the felling hinge width.

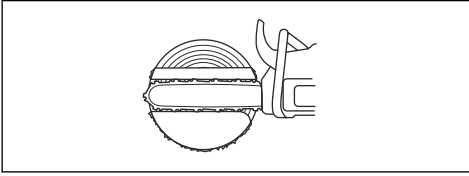

- b) Cut on the pull stroke until $\frac{1}{3}$ of the trunk is left.
- c) Pull the guide bar 5-10 cm/2-4 in rearward.
- d) Cut through the remaining of the trunk to complete a safe corner that is 5-10 cm/2-4 in wide.

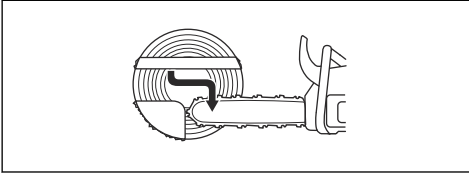

2. If the usable cutting length is shorter than the tree diameter, do these steps (a-d).
 - a) Make a bore cut straight into the trunk. The bore cut must extend $\frac{3}{5}$ of the tree diameter.
 - b) Cut on the pull stroke through the remaining trunk.

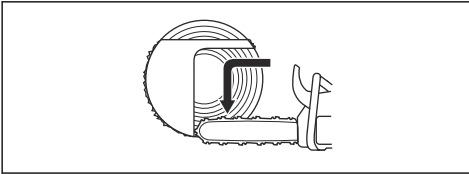

- c) Cut straight into the trunk from the other side of the tree to complete the felling hinge.
- d) Cut on the push stroke, until $\frac{1}{3}$ of the trunk is left, to complete the safe corner.

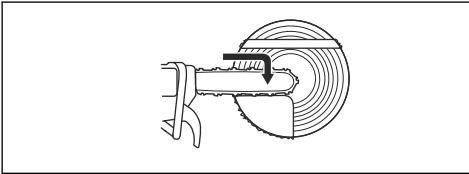

3. Put a wedge in the kerf straight from behind.

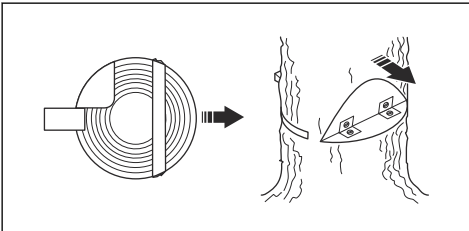

4. Cut off the corner to make the tree fall.

Note: If the tree does not fall, hit the wedge until it does.

5. When the tree starts to fall, use the path of retreat to move away from the tree. Move a minimum of 5 m/15 ft away from the tree.

To free a trapped tree



WARNING: It is very dangerous to remove a trapped tree and there is a high accident risk. Keep out of the risk zone and do not try to fell a trapped tree.

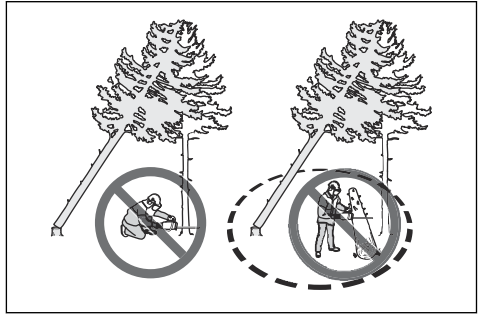

The safest procedure is to use one of the following winches:

- Tractor-mounted

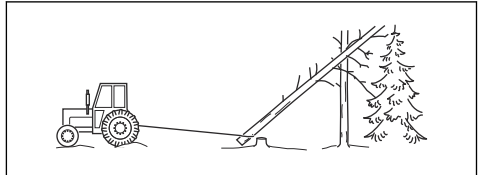

- Portable

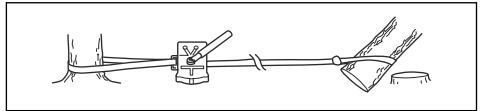

To cut trees and branches that are in tension

1. Figure out which side of the tree or branch that is in tension.

2. Figure out where the point of maximum tension is.

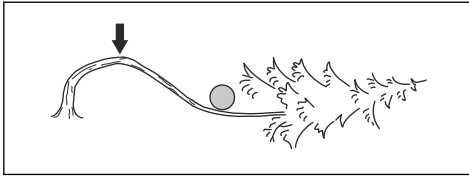

3. Examine which is the safest procedure to release the tension.

Note: In some situations the only safe procedure is to use a winch and not your product.

4. Keep a position where the tree or branch can not hit you when the tension is released.

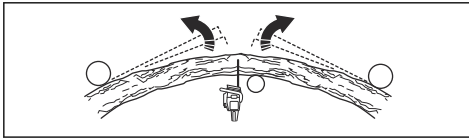

5. Make one or more cuts of sufficient depth necessary to decrease the tension. Cut at or near the point of maximum tension. Make the tree or branch break at the point of maximum tension.

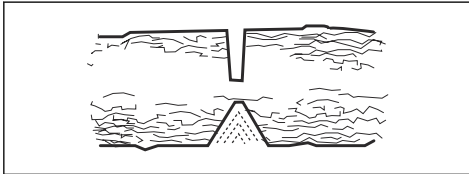

WARNING: Do not cut straight through a tree or branch that is in tension.



WARNING: Be very careful when you cut a tree that is in tension. There is a risk that the tree moves quickly before or after you cut it. Serious injury can occur if you are in an incorrect position or if you cut incorrectly.

6. If you must cut across tree/branch, make 2 to 3 cuts, 1 in. apart and with a depth of 2 in.

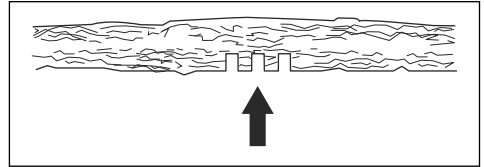

7. Continue to cut more into the tree until the tree/branch bends and the tension is released.

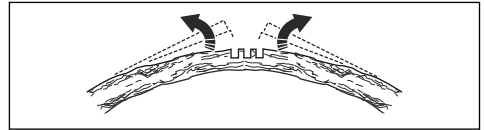

8. Cut the tree/branch from the opposite side of the bend, after the tension is released.

Maintenance

Introduction



WARNING: Read and understand the safety chapter before you do maintenance on the product.

The following is a list of the maintenance steps that you must do on the product. See *Maintenance on page 23* for more information.

Maintenance schedule



WARNING: Remove the battery before you do maintenance.

Maintenance	Before use	Weekly	Monthly
Clean the external parts of the product.	X		
Make sure that the power trigger and the power trigger lockout function correctly from a safety point of view.	X		

Maintenance	Before use	Weekly	Monthly
Clean the chain brake and make sure that it operates safely. Make sure that the chain catcher is not damaged. Replace it if necessary.	X		
Turn the guide bar for more equal wear. Make sure that the lubrication hole in the guide bar is not clogged. Clean the bar groove.	X		
Make sure that the cutter and cutter guard have no cracks and that they are not damaged. Replace the cutter or cutter guard if they have cracks or if they have been exposed to impact.	X		
Make sure that the guide bar and saw chain have sufficient oil.	X		
Do a check of the saw chain. Look for cracks and make sure that the saw chain is not rigid or unusually worn. Replace if necessary.	X		
Sharpen the saw chain. Do a check of its tension and condition. Do a check for wear on the drive sprocket and replace is necessary.	X		
Clean the air inlet on the product.	X		
Make sure that the screws and nuts are tight.	X		
Make sure that the user interface works correctly and that it is not damaged.	X		
Use a file to remove burrs from the edges of the guide bar.		X	
Do a check of the connections between the battery and the product. Do a check of the connection between the battery and the battery charger.			X
Empty and clean the oil tank.			X
Blow through the product and battery cooling slots gently with compressed air.			X

Maintenance and checks of the safety devices on the product

To do a check of the front hand guard

Regularly do a check of the front hand guard and the inertia brake release.

1. Make sure that the front hand guard does not have damages such as cracks.

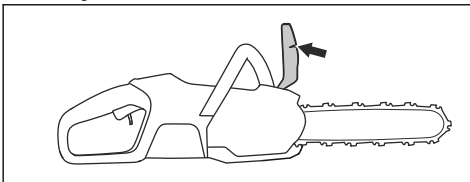

2. Make sure that the front hand guard moves freely and that it is attached safely to the product.

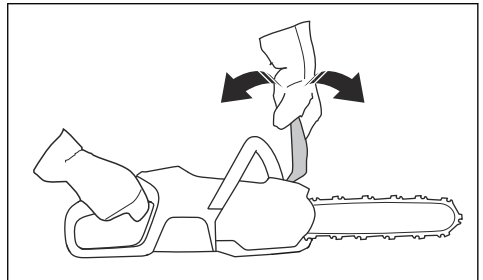

3. Put the product, with the motor off, on a stump or other stable surface.

4. Hold the rear handle and let go of the front handle. Let the product fall against the stump.



5. Make sure that the chain brake engages as the guide bar hits the stump.

To do a check of the brake trigger

1. Put the product on stable ground and start it. See *To start the product on page 16*.



WARNING: Make sure that the saw chain does not touch the ground or other objects.

2. Wrap your fingers and thumbs around the handles and hold the product tight.

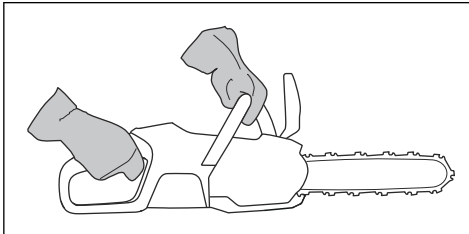

3. Apply full power and tilt your left wrist against the front hand guard to engage the chain brake. The saw chain must stop immediately.

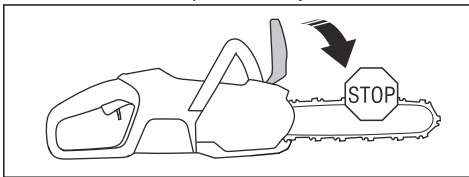

WARNING: Do not let go of the front handle!

To do a check of the power trigger lockout

1. Make sure that the power trigger and power trigger lockout move freely and that the return spring works correctly.

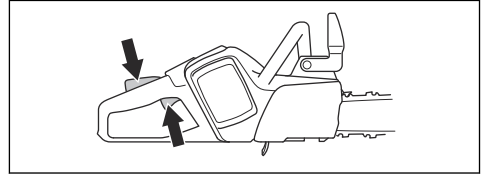

2. Press down the power trigger lockout and make sure that it goes back to its initial position when you release it.

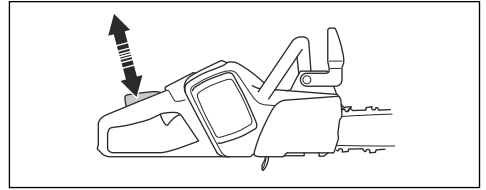

3. Make sure that the power trigger is locked at the idle position when the power trigger lockout is released.

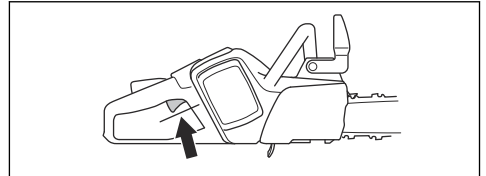

4. Start the product and apply full power.
5. Release the power trigger and make sure that the saw chain stops and stays stationary. If the saw chain rotates when the power trigger is in the idle position, turn to your servicing dealer.

To do a check of the chain catcher

1. Make sure that there is no damage on the chain catcher.
2. Make sure that the chain catcher is stable and attached to the body of the product.

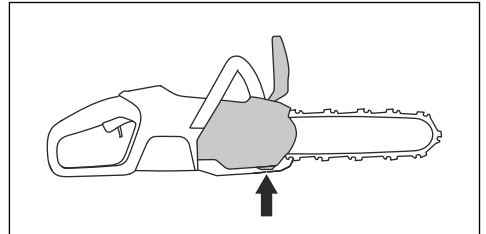

To do a check of the keypad

1. Start the product. See *To start the product on page 16*

2. Press the start/stop button again.
3. Make sure that the product stops when you press and hold the button. The green LED will go off.

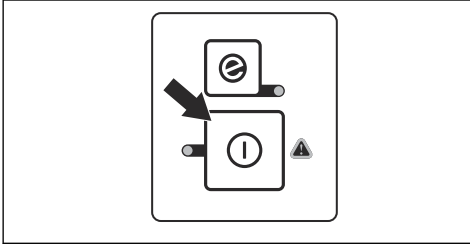

To do a check of the battery and the battery compartment

1. Clean the battery and the battery compartment with a soft brush.
2. Make sure that the cooling slots and battery connectors are clean.
3. Make sure that the battery is not damaged and there are no other defects, such as cracks.

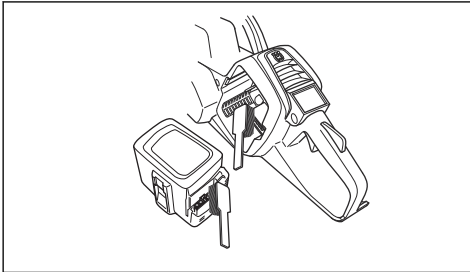

3. Make sure that the battery is not damaged and there are no other defects, such as cracks.

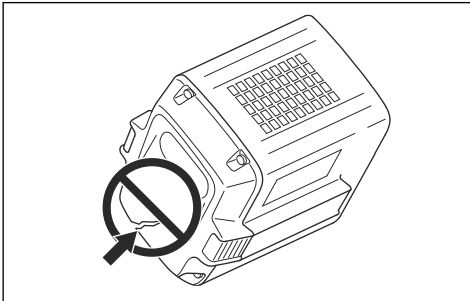

To do a check of the battery charger

1. Make sure that the battery charger and the power supply cord is not damaged. Look for cracks and other damages.

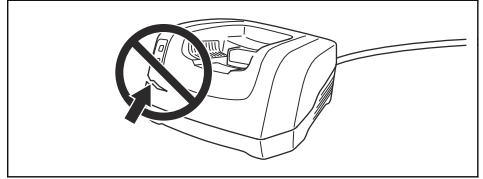

To clean the cooling system

The product has a cooling system that keeps the temperature of the product as low as possible.

The cooling system includes an air intake on the left side of the product and a fan on the motor.

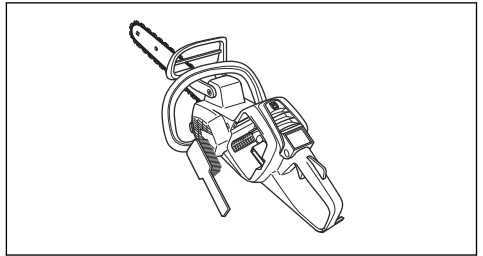

1. Clean the cooling system with a brush weekly or more frequently if necessary.
2. Make sure that the cooling system is not dirty or blocked.



CAUTION: A dirty or blocked cooling system can cause the product to become too hot. This causes damage to the piston and cylinder.

To sharpen the saw chain

Information about the guide bar and saw chain



WARNING: Use protective gloves when you use or do maintenance on the saw chain. A saw chain that does not move can also cause injuries.

Replace a worn or damaged guide bar or saw chain with the guide bar and saw chain combination recommended by Husqvarna. This is necessary to keep the safety functions of the product. Refer to *Accessories on page 33*, for a list of replacement bar and chain combinations that we recommend.

- Guide bar length, in/cm. Information about the guide bar length can usually be found on the rear end of the guide bar.

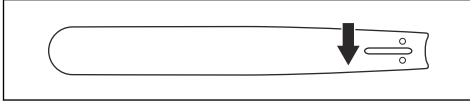

- Number of teeth on bar tip sprocket (T).

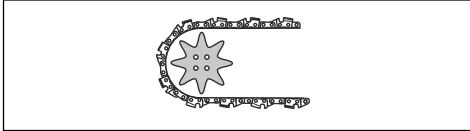

- Chain pitch, in. The distance between the drive links of the saw chain must align with the distance of the teeth on the bar tip sprocket and drive sprocket.

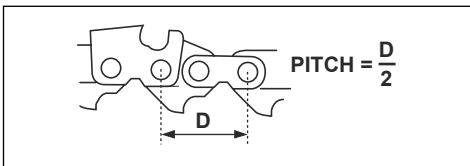

- Number of drive links. The number of drive links is decided by the type of guide bar.

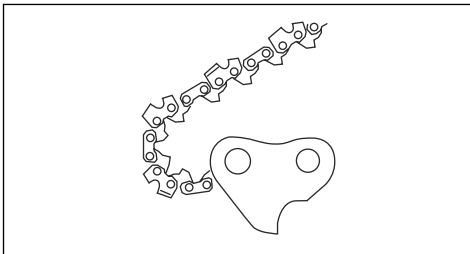

- Bar groove width, in/mm. The groove width in guide bar must be the same as the chain drive links width.

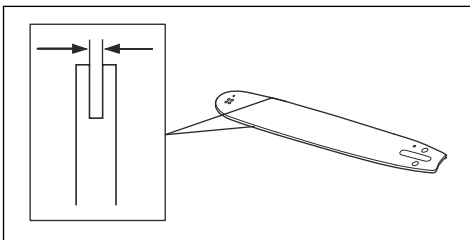

- Chain oil hole and hole for chain tensioner. The guide bar must align with product.

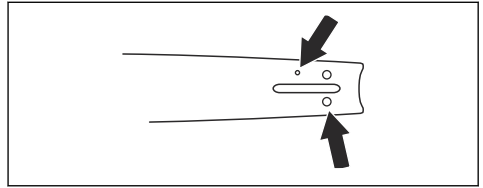

- Drive link width, mm/in.

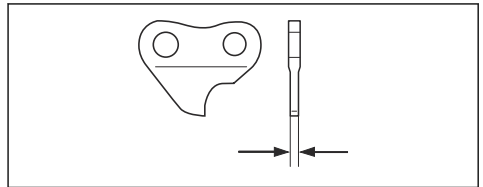

General information about how to sharpen the cutters

Do not use a blunt saw chain. If the saw chain is blunt, you must apply more pressure to push the guide bar through the wood. If the saw chain is very blunt, there will be no wood chips but sawdust.

A sharp saw chain eats through the wood and the wood chips becomes long and thick.

The cutting tooth (A) and the depth gauge (B) together makes the cutting part of the saw chain, the cutter. The difference in height between the two gives the cutting depth (depth gauge setting).

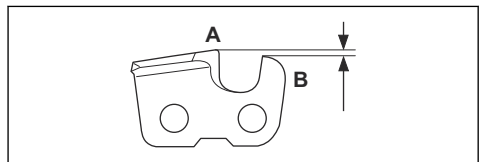

When you sharpen the cutter, think about the following:

- Filing angle.

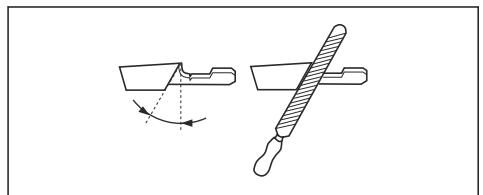

- Cutting angle.

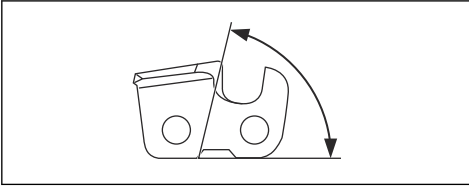

- File position.

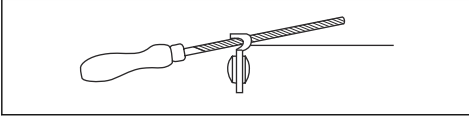

- Round file diameter.

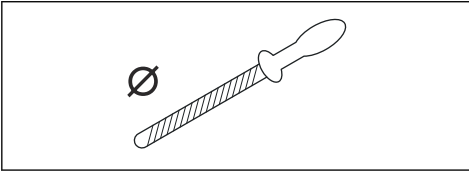

It is not easy to sharpen a saw chain correctly without the correct equipment. Use a Husqvarna recommended file gauge. This will help you to keep maximum cutting performance and the kickback risk at a minimum.



WARNING: The force of the kickback increases a lot if you do not follow the sharpening instructions.

Note: Refer to *To sharpen the cutters on page 28* for information about sharpening of the saw chain.

To sharpen the cutters

1. Use a round file and a file gauge to sharpen the cutting teeth.

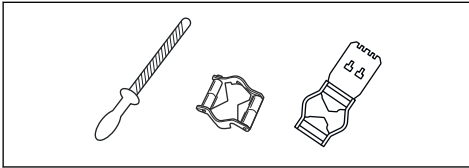

Note: Refer to *Accessories on page 33* for information about which file and gauge that Husqvarna recommends for your saw chain.

2. Apply the file gauge correctly on to the cutter. Refer to the instruction supplied with the file gauge.

3. Move the file from the inner side of the cutting teeth and out. Decrease the pressure on the pull stroke.

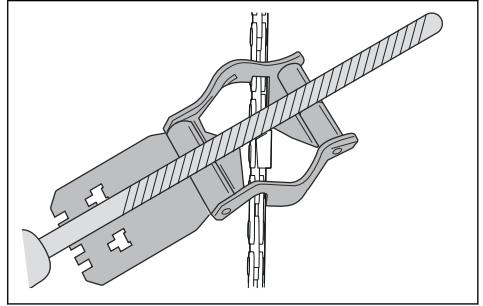

4. Remove material from one side of all the cutting teeth.
5. Turn the product around and remove material on the other side.
6. Make sure that all cutting teeth are the same length.

General information about how to adjust the depth gauge setting

The depth gauge setting (C) decreases when you sharpen the cutting tooth (A). To keep maximum cutting performance you must remove filing material from the depth gauge (B) to receive the recommended depth gauge setting. See *Accessories on page 33* for instructions about how to receive the correct depth gauge setting for your saw chain.

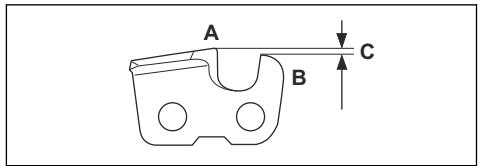

WARNING: The risk of kickback increases if the depth gauge setting is too large!

To adjust the depth gauge setting

Before you adjust the depth gauge setting or sharpen the cutters, refer to *To sharpen the cutters on page 28*, for instructions. We recommend you to adjust the

depth gauge setting after each third operation that you sharpen the cutting teeth.

We recommend that you use our depth gauge tool to receive the correct depth gauge setting and bevel for the depth gauge.

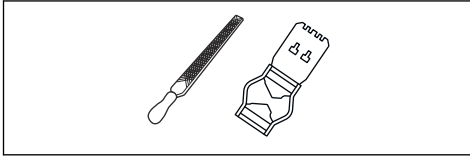

1. Use a flat file and a depth gauge tool to adjust the depth gauge setting. Only use a Husqvarna recommended depth gauge tool to get the correct depth gauge setting and bevel for the depth gauge.
2. Put the depth gauge tool on the saw chain.

Note: See the package of the depth gauge tool for more information about how to use the tool.

3. Use the flat file to remove the part of the depth gauge that extends through the depth gauge tool.

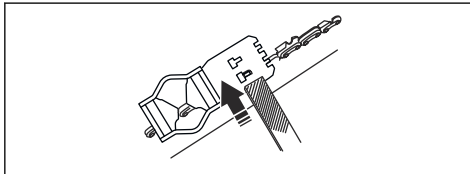

To adjust the tension of the saw chain



WARNING: A saw chain with an incorrect tension can come loose from the guide bar and cause serious injury or death.

A saw chain becomes longer when you use it. Adjust the saw chain regularly. Do a check of the saw chain tension each time you fill with chain oil.

Note: A new saw chain has a run-in period during which you must do a check of the tension more frequently.

To adjust the tension of the saw chain (535i XP)

1. Loosen the bar nut that holds the drive sprocket cover. Use the combination wrench.

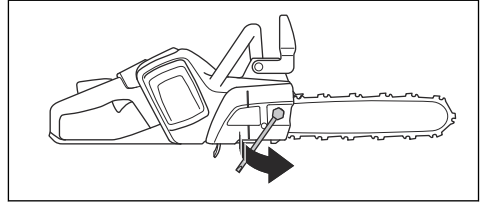

2. Lift the front of the guide bar and turn the chain tensioning screw. Use the combination wrench.
3. Tighten the saw chain until it is tight against the guide bar.

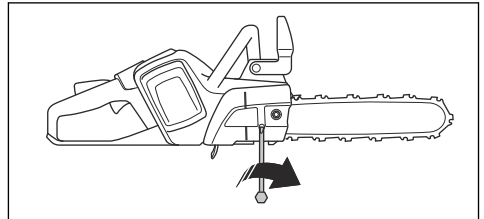

4. Tighten the bar nut with the combination wrench and lift the front of the guide bar at the same time.

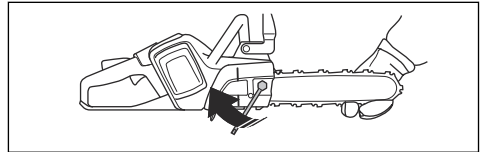

5. Make sure that you can pull the saw chain around freely by hand and that it does not hang from the guide bar.

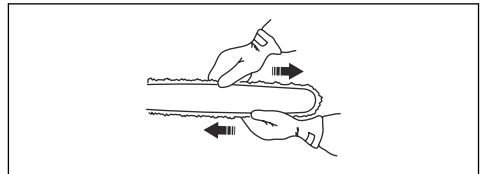

Note: Refer to *Product overview* on page 2 for the position of the chain tensioning screw on your product.

To do a check of the saw chain lubrication

Do a check of the saw chain lubrication each third battery charge.

1. Start the product and let it run at 3/4 power. Hold the bar approximately 20 cm (8 inches) above a light colored surface.

2. If the saw chain lubrication is correct, you will see a clear line of oil on the surface after 1 minute.



3. If the saw chain lubrication is not correct, do the following checks.

- a) Do a check of the oil channel in the guide bar to make sure that it is not blocked. Clean if necessary.

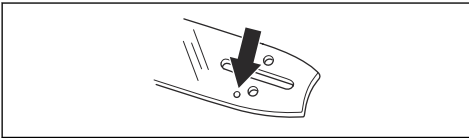

- b) Do a check of the groove in the edge of the guide bar to make sure that it is clean. Clean if necessary.

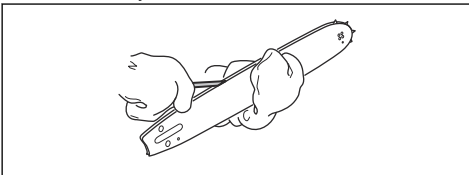

- c) Make sure that the bar tip sprocket turns freely and that the lubricating hole in the guide bar tip sprocket is not blocked. Clean and lubricate if necessary.

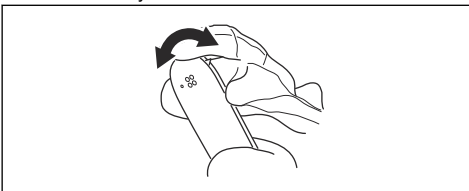

4. If the saw chain lubrication does not work after following the steps above, speak to your servicing dealer.

To do a check of the chain drive sprocket

- Examine the chain drive sprocket for wear. Replace the chain drive sprocket if it is necessary.
- Replace the chain drive sprocket each time that you replace the saw chain.

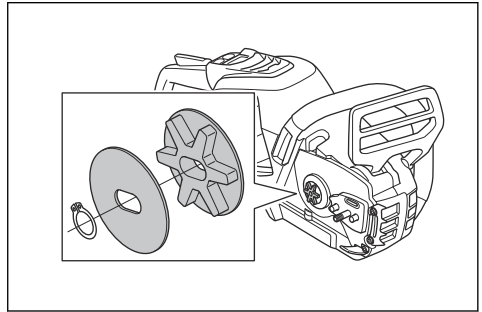

To examine the cutting equipment

1. Make sure that there are no cracks in rivets and links and that no rivets are loose. Replace if it is necessary.

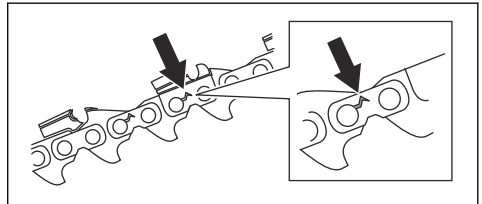

2. Make sure that the saw chain is easy to bend. Replace the saw chain if it is rigid.
3. Compare the saw chain with a new saw chain to examine if the rivets and links are worn.
4. Replace the saw chain when the longest part of the cutting tooth is less than 4 mm/0.16 in. Also replace the saw chain if there are cracks on the cutters.

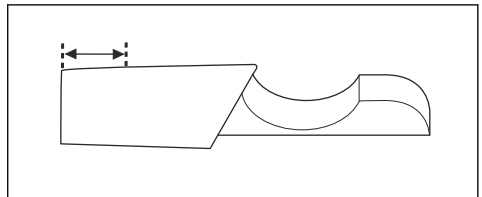

To do a check of the guide bar

1. Make sure that the oil channel is not blocked. Clean if it is necessary.

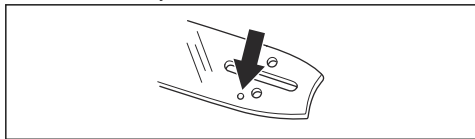

2. Examine if there are burrs on the edges of the guide bar. Remove the burrs using a file.

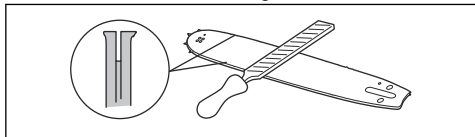

3. Clean the groove in the guide bar.

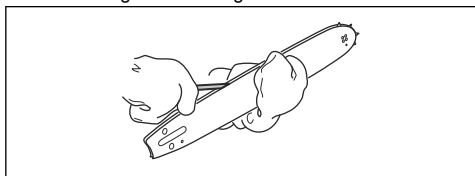

4. Examine the groove in the guide bar for wear. Replace the guide bar if it is necessary.

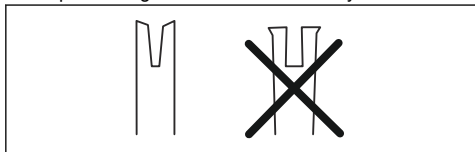

5. Examine if the guide bar tip is rough or very worn.

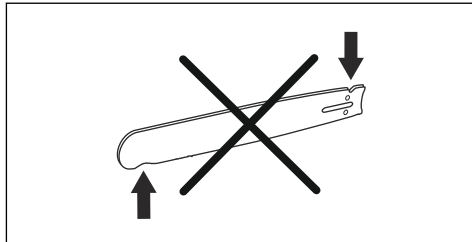

6. Make sure that the bar tip sprocket turns freely and that the lubricating hole in the bar tip sprocket is not blocked. Clean and lubricate if it is necessary.

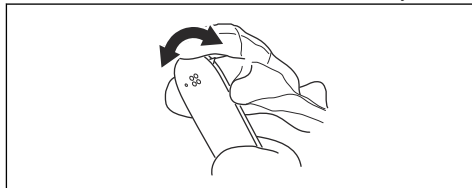

7. Turn the guide bar daily to extend its life cycle.

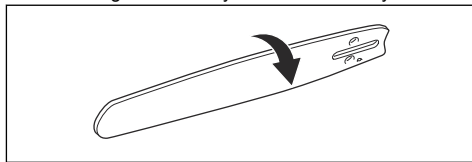

Troubleshooting

Keypad

Possible fault codes on the keypad of the product.

LED display	Possible faults	Possible action
Warning indicator flashing.	Chain brake engaged.	Pull back the front hand guard to release the chain brake.
	Temperature deviation.	Allow the product to cool down.
	Overload. Cutting attachment jammed.	The cutting attachment is jammed. Release the cutting attachment.
	The power trigger and the activate button are pressed at the same time.	Release the power trigger and the product is active.
Green activate LED flashing.	Low battery voltage.	Charge the battery.
Warning indicator lit.	Service.	Turn to your servicing dealer.

Battery

Problem	Possible faults	Possible solution
Green LED flashes.	Low battery voltage.	Charge the battery.
Red error LED flashes.	The battery is empty.	Charge the battery.
	Temperature deviation.	Use the battery in temperatures between -10°C (14°F) and 40°C (104°F).
	Overvoltage.	Remove the battery from the battery charger.
Red error LED comes on.	Cell difference is too much (1V).	Speak to your servicing dealer.

Battery charger

LED display	Possible faults	Possible action
Warning indicator flashing.	Temperature deviation.	Use the battery in surroundings where temperatures are between 5°C/41°F and 40°C/104°F.
Warning indicator lit.		Turn to your servicing dealer.

Transportation, storage and disposal

Transportation and storage

- The supplied Li-ion batteries obey the Dangerous Goods Legislation requirements.
- Obey the special requirement on package and labels for commercial transportation, including by third parties and forwarding agents.
- Speak to a person with special training in dangerous material before you send the product. Obey all applicable national regulations.
- Use tape on open contacts when you put the battery in a package. Put the battery in the package tightly to prevent movement.
- Remove the battery for storage or transportation.
- Put the battery and the battery charger in a space that is dry and free from moisture and frost.
- Do not keep the battery in an area where static electricity can occur. Do not keep the battery in a metal box.
- Put the battery in storage where the temperature is between 5°C/41°F and 25°C/77°F and away from open sunlight.
- Put the battery charger in storage where the temperature is between 5°C/41°F and 45°C/113°F and away from open sunlight.

- Use the battery charger only when the surrounding temperature is between 5°C/41°F and 40°C/104°F.
- Charge the battery 30% to 50% before you put it in storage for long periods.
- Put the battery charger in storage in a space that is closed and dry.
- Keep the battery away from the battery charger during storage. Do not let children and other not approved persons touch the equipment. Keep the equipment in a space that you can lock.
- Clean the product and do a full servicing before you put the product in storage for a long time.
- Use the transportation guard on the product to prevent injuries or damage on the product during transportation and storage.
- Attach the product safely during transportation.

Disposal of the battery, battery charger and product

The symbol below means that the product is not domestic waste. Recycle it at a recycling station

for electrical and electronic equipment. This helps to prevent damage to the environment and to persons.

Speak to local authorities, domestic waste service or your dealer for more information.



Note: The symbol shows on the product or package of the product.

Technical data

Technical data

	535i XP
Motor	
Type	BLDC (brushless) 36V
Features	
Low energy mode	savE
Lubrication system	
Type of oil pump	Automatic
Oil tank capacity, US Pint/litre	0.42/0.2
Weight	
Chainsaw without battery, guide bar, saw chain and empty chain oil tank, lb/kg	5.7/2.6
Water protection level	
IPX4	Yes
Saw chain/guide bar	
Recommended bar lengths, inch/cm	10-14/25-35
Usable cutting length, inch/cm	9-13/23-33
Type of drive sprocket/number of teeth	Spur/7
Maximum chain speed / (savE), m/s	20 (15)

Accessories

Guide bar and saw chain combinations

The following cutting attachments are approved for Husqvarna 535i XP.

Guide bar				Saw chain	
Length, in	Chain pitch, in	Gauge, mm	Max. nose radius	Type	Length, drive links (no.)
10	3/8	1.1	7T	Husqvarna H38	40
12			9T		45
14					52
10	0.325 mini	1.1	8T	Husqvarna SP21G	46
12					51
14					59
10	1/4 mini	1.1	8T	SP11G	60
12					68

Recommended cutting equipment for USA

Following is a list of recommended cutting equipment for Husqvarna and 535i XP. This model equipped with either of the listed guide bar and saw chain combination(s), fulfills the requirements according to UL 60745-1 and UL 60745-2-13.

Chainsaw models Husqvarna and 535i XP met the kickback performance requirements of UL 60745-2-13 when tested with the combinations of bars and saw chains listed below. The saw chain Husqvarna H38 is also classified as a low kickback saw chain since it meets the requirements for low kickback saw chain outlined in UL 60745-2-13. We recommend to use only the listed combinations of bars and saw chains for chainsaw models Husqvarna and 535i XP. Other chainsaw models may not meet the kickback requirements when equipped with the listed bar and saw chain combinations.

Guide bar and saw chain combinations

Following is a list of recommended cutting equipment for Husqvarna and 535i XP. The listed combination(s)

of powerhead, guide bar and saw chain meet all requirements outlined in Canadian Standards Association Z62.1-11 (Chain saws) and Z62.3-11 (Chain Saw Kickback).

Furthermore the saw chain Husqvarna H38 is evaluated and listed as a Type C Low Kickback Saw chain according to the provisions in Z62.3-11.

Kickback information

The guide bar nose radius is determined by either the maximum number of teeth in the nose sprocket or the corresponding maximum nose radius of a solid bar.

As we are listing the maximum guide bar nose radius, you may use a guide bar with smaller nose radius than in our list. For guide bars of the same length, all sprocket-nose guide bars of the same pitch and having the same number of sprocket teeth may be considered to have equivalent kickback energy.







The following cutting equipment is approved for the models Husqvarna and 535i XP.

Guide bar				Saw chain	
Length, in	Chain pitch, in	Gauge, in	Max. nose radius	Type	Length, drive links (no.)
10	3/8	0.043	7T	Husqvarna H38	40
12			9T		45
14					52
10	0.325 mini	0.043	8T	Husqvarna SP21G	46
12					51
14					59

Filing equipment and filing angles

Use a Husqvarna file gauge to sharpen the saw chain. A Husqvarna file gauge makes sure that you get the correct filing angles. The part numbers are given in the table below.

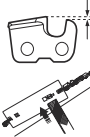
If you are not sure how to identify the type of saw chain on your product, refer to for more information.

							
38	11/64 in/4.5 mm	75°	30°	0°	0.025 in / 0.65 mm	505 69 81-03	579 55 88-01
SP11G	9/64 in / 3.5 mm	60°	30°	0°	0.016 in / 0.4 mm	529 93 71-01	529 93 71-01
SP21G	5/32 in / 4.0 mm	60°	30°	0°	0.025 in / 0.65 mm	595 00 46-01	595 00 47-01

Approved batteries for the product

Battery	BLi200/BLi200X	40-B220X
Type	Lithium-ion	Lithium-ion
Battery capacity, Ah	5.2	6
Nominal voltage, V	36	36
Weight, lb/kg	2.9/1.3	1.4

Approved battery chargers

Battery charger	QC330
Input voltage, V	100-240
Frequency, Hz	50-60
Power, W	330

Supplier's Declaration of Conformity

Supplier's Declaration of Conformity

535i XP

Responsible Party

Husqvarna Consumer Outdoor Products N.A., Inc 8825
Statesville Road, Charlotte, NC 28269

USA Tel: +1 704 597 5000

www.husqvarna.com/us/support/e-mail/

Warranty

AMERICAN STANDARD SAFETY PRECAUTIONS

SAFETY PRECAUTIONS FOR CHAIN SAW USERS

(ANSI B175.1-2012 Annex C)

KICKBACK SAFETY PRECAUTIONS



WARNING: Kickback may occur when the nose or tip of the guide bar touches an object, or when the wood closes in and pinches the saw chain in the cut.

Tip contact in some cases may cause a lightning fast reverse reaction, kicking the guide bar up and back towards the operator.

Pinching the saw chain along the top of the guide bar may push the guide bar rapidly back towards the operator.

Either of these reactions may cause you to lose control of the saw which could result in serious personal injury.

Do not rely exclusively upon the safety devices built into your saw. As a chain saw user, you should take several steps to keep your cutting jobs free from accident or injury.

With a basic understanding of kickback, you can reduce or eliminate the element of surprise. Sudden surprise contributes to accidents.

Keep a good firm grip on the saw with both hands, the right hand on the rear handle, and the left hand on the front handle, when the engine is running. Use a firm grip with thumbs and fingers encircling the chain saw handles. A firm grip will help you reduce kickback and maintain control of the saw. Don't let go.

Make sure that the area in which you are cutting is free from obstacles. Do not let the nose of the guide bar contact a log, branch, or any other obstacle which could be hit while you are operating the saw.

Cut at high engine speeds.

Do not overreach or cut above shoulder height.

Follow manufacturer's sharpening and maintenance instructions for the saw chain.

Only use replacement bars and chains specified by the manufacturer or the equivalent.

OTHER SAFETY PRECAUTIONS



WARNING: Do not operate a chain saw with one hand! Serious injury to the operator, helpers, bystanders or any combination of these persons may result

from one-handed operation. A chain saw is intended for two-handed use.

Do not operate a chain saw when you are fatigued.

Use safety footwear; snug-fitting clothing, protective gloves, and eye, hearing and head protection devices.

Use caution when handling fuel. Move the chain saw at least 10 feet (3 m) from the fueling point before starting the engine.

Do not allow other persons to be near the chain saw when starting or cutting with the chain saw. Keep bystanders and animals out of the work area.

Do not start cutting until you have a clear work area, secure footing and a planned retreat path from the falling tree.

Keep all parts of your body away from the saw chain when the engine is running.

Before you start the engine, make sure that the saw chain is not contacting anything.

Carry the chain saw with the engine stopped, the guide bar and saw chain to the rear, and the muffler away from your body.

Do not operate a chain saw that is damaged, improperly adjusted, or not completely and securely assembled. Be sure that the saw chain stops moving when the throttle control trigger is released.

Shut off the engine before setting the chain saw down.

Use extreme caution when cutting small size brush and saplings because slender material may catch the saw chain and be whipped toward you or pull you off balance.

When cutting a limb that is under tension be alert for springback so that you will not be struck when the tension in the wood fibers is released.

Keep handles dry, clean and free of oil or fuel mixture.

Operate the chain saw only in well-ventilated areas.

Do not operate a chain saw in a tree unless you have been specifically trained to do so.

Do not operate a chain saw above shoulder height.

All chain saw service, other than the items listed in the operator's/owner's safety and maintenance instructions, should be performed by competent chain saw service personnel. (For example, if improper tools are used to remove the flywheel or if an improper tool is used to hold the flywheel in order to remove the clutch, structural damage to the flywheel could occur and subsequently cause the flywheel to burst.)

When transporting your chain saw, use the appropriate guide bar guard.

Note: This Annex is intended primarily for the consumer or occasional user.

Contenido

Introducción.....	40	Transporte, almacenamiento y eliminación de residuos.....	72
Seguridad.....	42	Datos técnicos.....	73
Montaje.....	52	Accesorios.....	73
Funcionamiento.....	53	Declaración de conformidad del proveedor.....	77
Mantenimiento.....	63	Garantía.....	78
Solución de problemas.....	71		

Introducción

Uso previsto

Esta motosierra para servicios forestales está destinada a trabajos forestales, como tala, desramado y corte.

Tenga en cuenta: Las normativas nacionales pueden establecer un límite para el funcionamiento del producto.

Descripción del producto

Husqvarna 535i XP corresponden a modelos de motosierras que cuentan con motor eléctrico.

Se realiza un trabajo constante para aumentar su seguridad y la eficiencia durante la operación. Póngase en contacto con su taller de servicio para obtener más información.

Descripción general del producto

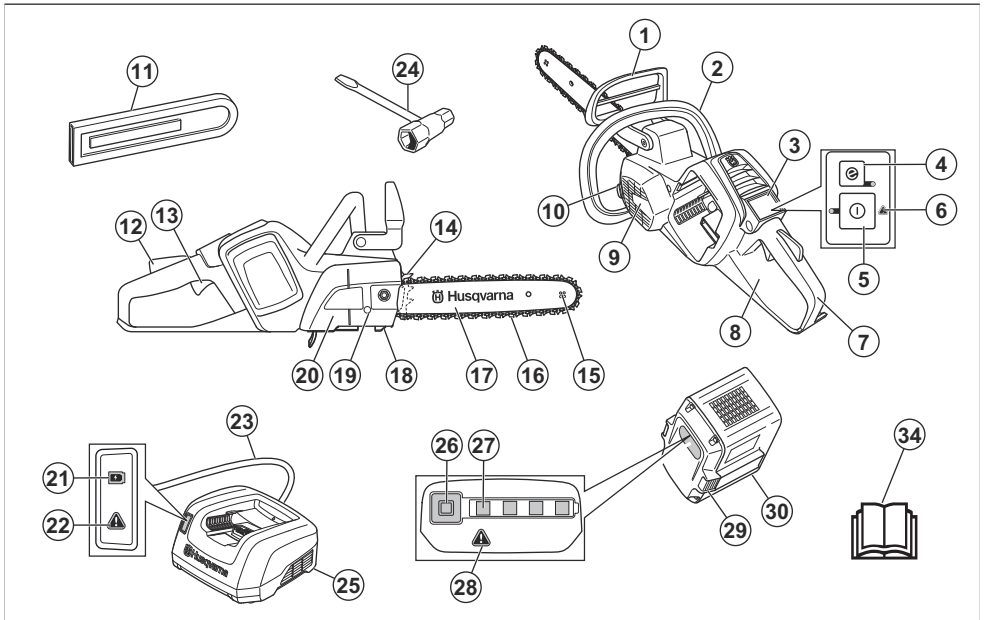

- | | |
|--|--|
| 1. Protección contra reculadas | 8. Etiqueta de información y advertencia |
| 2. Mango delantero | 9. Carcasa de ventilador |
| 3. Teclado | 10. Depósito de aceite para cadena |
| 4. Botón SaveE | 11. Cubierta de la espada guía |
| 5. Indicador de advertencia | 12. Bloqueo del gatillo de alimentación |
| 6. Botón de arranque y detención | 13. Gatillo de alimentación |
| 7. Mango trasero con protección de la mano derecha | 14. Apoyo de corteza |

15. Cabezal de rueda de la espada
16. Cadena de sierra
17. Espada guía
18. Captor de cadena
19. Tornillo de tensado de cadena
20. Cubierta del piñón de arrastre (535i XP)
21. LED de carga
22. Indicador de advertencia
23. Cable de alimentación
24. Llave combinada
25. Cargador de la batería
26. Botón, estado de la batería
27. Estado de la batería
28. Indicador de advertencia
29. Botón de liberación de la batería
30. Batería
31. Manual del usuario

Símbolos en el producto



Este producto puede causar daños graves o la muerte al operador o a otras personas. Tenga cuidado y utilice el producto correctamente. Lea el manual de instrucciones cuidadosamente y asegúrese de entender las instrucciones antes de operar el producto.



Utilice casco protector, protectores auriculares y protección ocular aprobados.



No haga funcionar el producto con una sola mano.



No deje que la punta de la espada toque un objeto.



¡Advertencia! Pueden producirse reculadas si la punta de la espada toca un objeto. Esto hace que la espada guía salga eyectada en la dirección del operador. Riesgo de lesiones graves o mortales.



Freno de cadena, acoplado (derecho).
Freno de cadena, desacoplado (izquierdo).



Aceite para cadena.



Corriente continua.



Protegido contra salpicaduras de agua.



En este ejemplo, se muestra el equipo de corte recomendado: Longitud de la espada de XX mm (XX in), radio máx. de la punta de X dientes, tipo de cadena HXX Husqvarna.



Valor máximo de reculada medido sin accionar el freno, para la combinación de espada y cadena en la etiqueta.



Valor máximo de reculada medido con freno para la combinación de espada y cadena en la etiqueta.

yyyyywwxxxxx

La placa de características muestra el número de serie. **aaaa** es el año de producción, **ss** es la semana de producción.

Tenga en cuenta: Otros símbolos o etiquetas en el producto hacen referencia a requisitos de certificación para algunos mercados.

Símbolos en la batería o en el cargador de la batería

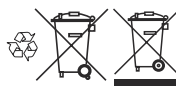

Recicle este producto en una planta de reciclaje para equipo eléctrico y electrónico. (Rige solo para Europa)



Transformador a prueba de fallas.



Use y mantenga el cargador de batería únicamente en interiores.



Doble aislamiento.

Propuesta 65 de California

¡ADVERTENCIA!

Este producto contiene o emite productos químicos que pueden causar cáncer, defectos congénitos u otros daños en el sistema reproductor.

Seguridad

Definiciones de seguridad

Las siguientes definiciones proporcionan el nivel de gravedad de cada palabra clave.



ADVERTENCIA: Lesiones a personas.



AVISO: Daños en el producto.

Tenga en cuenta: Esta información hace que el producto sea más fácil de usar.

Advertencias generales de seguridad de la máquina



ADVERTENCIA: Lea todas las advertencias de seguridad y todas las instrucciones. En caso de no seguir las advertencias ni las instrucciones se pueden producir sacudidas eléctricas, incendios o daños graves.

Guarde todas las advertencias e instrucciones para futuras referencias. En las advertencias, el término “máquina” se refiere a la máquina eléctrica (con cable) o a la máquina con batería (inalámbrica).

Seguridad en el área de trabajo

- **Mantenga el área de trabajo limpia y bien iluminada.** Las áreas desordenadas u oscuras propician los accidentes.
- **No opere la máquina en atmósferas explosivas, como ante la presencia de gases, polvo o líquidos inflamables.** Las máquinas generan chispas que pueden encender el polvo o los vapores.
- **Mantenga a los niños y los transeúntes alejados mientras opera una máquina.** Las distracciones pueden hacerle perder el control.

Seguridad eléctrica

- **Los enchufes de la herramienta eléctrica deben coincidir con la toma de corriente. Nunca modifique el enchufe de ninguna forma. No utilice enchufes con adaptador con herramientas eléctricas conectadas a tierra.** Los enchufes sin modificaciones y las tomas correspondientes reducen el riesgo de sacudida eléctrica.
- **Evite el contacto corporal con superficies conectadas a tierra, como tuberías, radiadores, estufas y refrigeradores.** Existe un mayor riesgo de sacudida eléctrica si su cuerpo está conectado a tierra.
- **No exponga las herramientas eléctricas a la lluvia o a la humedad.** Si entra agua en una herramienta eléctrica, aumenta el riesgo de sacudida eléctrica.
- **No haga mal uso del cable. Nunca utilice el cable para transportar, tirar o desconectar la herramienta eléctrica. Mantenga el cable alejado del calor, el aceite, los bordes afilados o las piezas en movimiento.** Cables dañados o enredados aumentan el riesgo de sacudida eléctrica.
- **Al operar una herramienta eléctrica en exteriores, utilice un cable de extensión apto para su uso al aire libre.** La utilización de un cable apto para el uso al aire libre reduce el riesgo de sacudida eléctrica.
- **Si no se puede evitar el uso de una herramienta eléctrica en un lugar húmedo, utilice un suministro con protección de un interruptor de circuito de falla a tierra (GFCI, por su sigla en inglés).** El uso de un GFCI reduce el riesgo de sacudida eléctrica.

Seguridad personal

- **Permanezca alerta, ponga atención a lo que está haciendo y use el sentido común cuando manipule una herramienta eléctrica. No utilice una herramienta eléctrica si está cansado o bajo la influencia de drogas, alcohol o medicamentos.** Un momento de distracción a la hora de operar una herramienta eléctrica puede generar daños personales graves.
- **Utilice equipo de protección personal. Siempre utilice protección ocular.** El equipo de protección (como máscara contra polvo, calzado de seguridad antideslizante, casco o protectores auriculares) que

se utiliza en condiciones pertinentes reducirá los daños personales.

- **Evite el arranque accidental. Asegúrese de que el interruptor esté en la posición de apagado antes de conectar la herramienta a una fuente de energía o insertar una batería, así como cuando recoja o transporte la herramienta.** Al transportar herramientas eléctricas con su dedo en el interruptor o al suministrarles corriente con el interruptor en la posición de encendido, se pueden provocar accidentes.
- **Quite cualquier llave de ajuste antes de encender la herramienta eléctrica.** Una llave conectada a una pieza giratoria de la herramienta eléctrica puede causar daños personales.
- **No se estire demasiado. Mantenga una posición y un equilibrio adecuados en todo momento.** Esto permite un mejor control de la herramienta eléctrica en situaciones inesperadas.
- **Vístase adecuadamente. No use ropa suelta ni joyas. Mantenga su cabello, su ropa y sus guantes alejados de las piezas en movimiento.** La ropa suelta, las joyas o el cabello largo pueden quedar atrapados en las partes que se mueven.
- **Si se proporcionan dispositivos para la conexión de instalaciones de recolección y extracción de polvo, asegúrese de que estos se conecten y utilicen de manera pertinente.** El uso de recolectores de polvo puede reducir los peligros relacionados con el polvo.
- La emisión de vibración durante el uso de la herramienta eléctrica puede ser diferente del valor total indicado en función de la forma en que se utilice la herramienta. El usuario debe conocer las medidas de seguridad para protegerse a sí mismo, las que se basan en una estimación de la exposición en condiciones de uso reales (teniendo en cuenta todas las partes del ciclo de funcionamiento, como el período en que la herramienta está apagada y cuando esté funcionando en ralentí además del gatillo).

Uso y cuidado de la herramienta eléctrica

- **No fuerce la herramienta eléctrica. Utilice la herramienta eléctrica correcta según su aplicación.** Con la herramienta eléctrica correcta, hará el trabajo mejor y de manera más segura a razón del propósito para la cual fue diseñada.
- **No utilice la herramienta eléctrica si no se puede encender o apagar con el interruptor.** Cualquier herramienta eléctrica que no se puede controlar con el interruptor conlleva peligros y se debe reparar.
- **Desconecte el enchufe de la fuente de energía y/o retire la unidad de batería, si es desmontable, de la herramienta eléctrica antes de hacer ajustes, cambiar accesorios o almacenar la herramienta eléctrica.** Tales medidas de seguridad preventivas reducen el riesgo de arranque accidental de la herramienta eléctrica.
- **Almacene las herramientas eléctricas inactivas fuera del alcance de los niños y no permita que personas**

que no estén familiarizadas con la herramienta eléctrica o con estas instrucciones operen la herramienta eléctrica. Las herramientas eléctricas conllevan peligros en manos de usuarios inexpertos.

- **Realice mantenimiento en las herramientas eléctricas y los accesorios. Revise en busca de atascamiento o desalineación de las piezas móviles, rotura de piezas o cualquier otra condición que pueda afectar el funcionamiento de la herramienta eléctrica. Si se daña, repare la herramienta eléctrica antes de su uso.** Muchos de los accidentes se deben a herramientas eléctricas con un mal mantenimiento.
- **Mantenga las herramientas de corte afiladas y limpias.** Las herramientas de corte con un mantenimiento correcto y bordes cortantes afilados son menos propensas a atascamientos y más fáciles de controlar.
- **Utilice la herramienta eléctrica, los accesorios, las barrenas, etc. de acuerdo con estas instrucciones, conforme a las condiciones de trabajo y la tarea que se debe realizar.** El uso de la herramienta eléctrica en operaciones distintas de las previstas podría generar una situación peligrosa.
- **Mantenga los mangos y las superficies de agarre secos, limpios y sin grasa ni aceite.** Los mangos y las superficies de agarre resbaladizas no permiten un manejo seguro ni el control de la herramienta en situaciones imprevistas.

Uso y cuidado de la herramienta a batería

- **Recargue únicamente con el cargador especificado por el fabricante.** Un cargador apto para un tipo de unidad de batería puede implicar riesgo de incendio si se usa con otra unidad de batería distinta.
- **Utilice las herramientas eléctricas únicamente con las unidades de batería específicas para ellas.** El uso de otras baterías puede implicar riesgo de lesiones e incendio.
- **Cuando la unidad de batería no esté en uso, manténgala alejada de otros objetos metálicos, como sujetapapeles, monedas, llaves, clavos, tornillos u otros objetos metálicos pequeños que puedan provocar una conexión entre los terminales.** Si hace un puente entre los terminales de la batería, puede causar quemaduras o un incendio.
- **En condiciones extremas, la batería puede expulsar líquido; evite el contacto. Si se produjera un contacto accidentalmente, enjuáguese con agua. Si el líquido entra en contacto con los ojos, además, acuda a un médico.** El líquido expulsado de la batería puede causar irritaciones o quemaduras.
- **No utilice una unidad de batería ni una herramienta dañada o modificada.** Las baterías dañadas o modificadas pueden presentar un comportamiento impredecible que puede ocasionar incendios, explosiones o riesgo de lesiones.
- **No exponga una batería o herramienta al fuego o a temperaturas excesivas.** La exposición al fuego o

a temperaturas superiores a 130 °C (265 °F) puede causar una explosión.

- **Siga todas las instrucciones de carga y no cargue la unidad de batería ni la herramienta con un valor que no se encuentre dentro del rango de temperatura especificado en las instrucciones.** Si realiza la carga de manera inadecuada o a temperaturas que no se encuentren dentro del rango especificado puede dañar la batería y aumentar las posibilidades de que se produzca un incendio.

Servicio

- **Asegúrese de que un experto calificado realice la reparación de la herramienta eléctrica solo con piezas de repuesto idénticas.** Esto garantizará que se mantenga la seguridad de la herramienta eléctrica.
- **Nunca realice servicio a unidades de baterías dañadas.** Solo el fabricante o los proveedores de servicios autorizados deben realizar el servicio de las unidades de batería.

Advertencias de seguridad de la motosierra

- **Mantenga todas las partes de su cuerpo alejadas de la cadena de sierra cuando la motosierra esté en funcionamiento. Antes de arrancar la motosierra, asegúrese de que la cadena de sierra no esté en contacto con nada.** Un momento de distracción al operar motosierras puede provocar enredos de la ropa o del cuerpo en la cadena de sierra.
- **Siempre sostenga la motosierra con su mano derecha en el mango trasero y su mano izquierda en el mango delantero.** Nunca sostenga la motosierra con las manos cambiadas, ya que aumenta el riesgo de daños personales.
- **Manipule la herramienta eléctrica solo en superficies de agarre aisladas, ya que la cadena de sierra puede entrar en contacto con cableado oculto o con su propio cable.** Si una cadena de sierra entra en contacto con un cable con corriente, es posible que las piezas metálicas expuestas de la herramienta eléctrica reciban tensión y que el operador reciba una sacudida eléctrica.
- **Utilice gafas de seguridad y protectores auriculares. Se recomienda el uso de equipo de protección adicional para la cabeza, las manos, las piernas y los pies.** Una ropa de protección adecuada reducirá los daños personales debido a los residuos en suspensión o al contacto accidental con la cadena de sierra.
- **No opere una motosierra en un árbol.** El uso de la motosierra mientras se encuentra en un árbol podría causar daños personales.
- **Mantenga siempre una posición adecuada y opere la motosierra solo cuando esté en una superficie fija, segura y nivelada.** Es posible que pierda el equilibrio o el control de la motosierra en superficies resbaladizas o inestables, tales como las escaleras de mano.

- **Al cortar una rama tensada, tenga cuidado cuando esta se libere.** Una vez que se libere la tensión de las fibras de madera, la rama tensionada podría golpear al operador o hacer que pierda el control de la motosierra.
- **Tenga mucho cuidado cuando corte arbustos y árboles jóvenes.** El material delgado puede atrapar la cadena de sierra y azotarla hacia delante contra usted o hacerle perder el equilibrio.
- **Para transportar la motosierra, utilice el mango delantero con el equipo apagado y apartado de su cuerpo. Cuando transporte o almacene la motosierra, siempre ajuste la cubierta de la espada guía.** La manipulación adecuada de la motosierra reducirá la probabilidad de contacto accidental con la cadena de sierra en movimiento.
- **Siga las instrucciones para realizar la lubricación, el tensado de la cadena y el cambio de accesorios.** Es posible que una cadena de sierra con una tensión o una lubricación incorrectas se rompa o aumente la probabilidad de reculada.
- **Mantenga los mangos secos, limpios y sin grasa ni aceite.** Los mangos grasosos o aceitosos son resbaladizos y provocan la pérdida de control.
- **Corte madera solamente. No utilice la motosierra para fines no previstos. Por ejemplo: no utilice la motosierra para cortar plástico, alfilería o materiales de construcción de un material distinto a la madera.** El uso de la motosierra en operaciones distintas de las previstas podría generar una situación peligrosa.
- Recomendamos encarecidamente que los usuarios primerizos practiquen cortando troncos en un soporte o base para serrar.

Causas de la reculada y prevención por parte del operador

La reculada se puede producir cuando la punta o puntera de la espada toca un objeto o cuando la madera se acerca a la cadena de sierra o la atrapa en el corte. El contacto de la punta, en algunos casos, puede causar una reacción inversa repentina, por lo que la espada guía dará sacudidas hacia arriba y hacia atrás en dirección al operador. Si la cadena de sierra se atasca en la parte superior de la espada guía, es posible que esta salga expulsada hacia atrás rápidamente en dirección al operador. Cualquiera de estas reacciones puede provocar que pierda el control de la sierra, lo que podría causar daños personales graves. No confíe ciegamente en los dispositivos de seguridad incorporados en su sierra. Como usuario de una motosierra, debe tomar varias medidas para mantener su trabajo de corte libre de accidentes y lesiones. La reculada es el resultado de un mal uso de la herramienta o de procedimientos o condiciones de funcionamiento incorrectos, y se puede evitar tomando las precauciones pertinentes, según se indica a continuación:

- **Mantenga un agarre firme con los pulgares y los demás dedos rodeando los mangos de la sierra y**

con ambas manos en esta. Además, coloque su cuerpo y sus brazos, de manera que le permitan resistir las fuerzas de la reculada. El operador puede controlar las fuerzas de la reculada si se toman las precauciones correspondientes. No suelte la motosierra.

- **No se estire demasiado y no realice cortes por encima de la altura de los hombros.** Esto permite evitar el contacto accidental con la punta y proporciona un mejor control de la motosierra en situaciones inesperadas.
- **Use solo espadas guía y cadenas de sierra de repuesto especificadas por el fabricante.** Las espadas guía y cadenas de sierra de repuesto incorrectas pueden provocar reculadas o la rotura de la cadena.
- **Siga las instrucciones del fabricante para el mantenimiento y el afilado de la cadena de sierra.** Si se reduce la altura del calibre de profundidad, se puede generar un aumento en las reculadas.

GUARDE ESTAS INSTRUCCIONES.

Instrucciones generales de seguridad



ADVERTENCIA: Lea atentamente las instrucciones de advertencia siguientes antes de usar el producto.

- Este producto puede ser una herramienta peligrosa si no se maneja con cuidado o si utiliza el producto de forma incorrecta. Este producto puede causar daños graves o fatales al operador o a otras personas. Es muy importante que lea y comprenda el contenido de este manual de usuario.
- No cambie el producto sin la aprobación del fabricante. No utilice un producto que haya sido modificado por otras personas y utilice siempre los accesorios originales. Los cambios que no estén aprobados por el fabricante pueden tener como consecuencia lesiones graves o la muerte del operador u otras personas. Es posible que su garantía no cubra daños o responsabilidades causadas por el uso de accesorios o piezas de repuesto no autorizados.
- La inhalación a largo plazo de los vapores del aceite para cadena y el polvo de serrín pueden causar problemas de salud.
- En este producto se genera un campo electromagnético durante su funcionamiento. Este campo puede, en determinadas circunstancias, interferir con implantes médicos activos o pasivos. Para reducir el riesgo de daños graves o mortales, recomendamos que las personas con implantes médicos consulten a su médico y al fabricante del implante médico antes de usar este producto.
- La información proporcionada en este manual de usuario no reemplaza la experiencia y el conocimiento profesionales. Si no se siente seguro en alguna situación, detenga el producto. Acuda a su taller de servicio o a un operador de motosierra

profesional. No intente realizar ninguna tarea en la cual se sienta inseguro.

Instrucciones de seguridad para el funcionamiento



ADVERTENCIA: Lea atentamente las instrucciones de advertencia siguientes antes de usar el producto.

- La información proporcionada en este manual de usuario no reemplaza la experiencia y el conocimiento profesionales. Si no se siente seguro en alguna situación, detenga el producto. Acuda a su taller de servicio o a un operador de motosierra profesional. No intente realizar ninguna tarea en la cual se sienta inseguro.
- En caso de dudas acerca del funcionamiento del producto, acuda a su taller de servicio o a Husqvarna. Podemos ofrecerle información sobre cómo operar el producto de forma efectiva y segura. Participe en una clase de capacitación en el funcionamiento de la motosierra si es posible. Su taller de servicio, la escuela de silvicultura o su biblioteca pueden proporcionarle información sobre los materiales de capacitación y las clases disponibles.
- Debe entender los efectos de la reculada y cómo evitarlos antes de utilizar este producto. Consulte *Información de reculada en la página 54 y Preguntas frecuentes acerca de las reculadas en la página 55* para ver las instrucciones.
- No utilice un producto, una batería o un cargador de batería si presenta daños o si no funciona correctamente.
- No toque una cadena de sierra que gira. Esto puede provocar lesiones graves y mortales.
- No utilice el producto si está cansado, bajo la influencia del alcohol o las drogas, medicamentos o cualquier cosa que pudiera afectar negativamente su visión, estado de alerta, coordinación o juicio.
- Trabajar en condiciones meteorológicas adversas resulta agotador y generalmente presenta más riesgos. Debido a riesgos adicionales, no se recomienda utilizar el producto en condiciones meteorológicas muy adversas, como niebla densa, lluvia copiosa, vientos fuertes, frío intenso o con posibilidades de relámpagos, etc.
- No arranque el producto a menos que la espada guía, la cadena de sierra y todas las cubiertas estén montadas correctamente. Si no es así, el piñón de arrastre puede aflojarse y provocar daños graves.

Consulte *Montaje en la página 52* para ver las instrucciones.

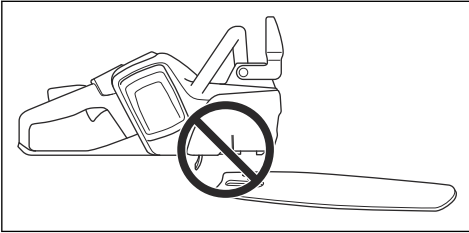

- A veces las virutas se atascan en la cubierta del embrague y causan que la cadena de la sierra se atasque. Siempre detenga el motor antes de realizar la limpieza.
- Mire a su alrededor. Asegúrese de que no hay riesgo de que personas o animales toquen el producto o afecten su control sobre este.

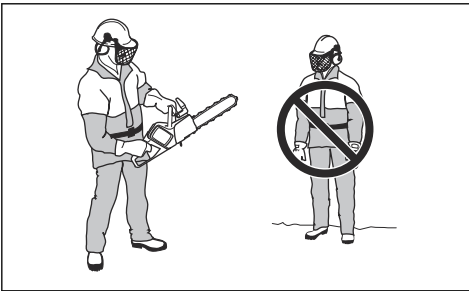

- No deje que los niños se acerquen al producto ni que lo usen. Debido a que el producto se puede encender fácilmente, los niños podrían arrancarlo si no se los vigila con atención. Esto puede significar riesgo de daños graves.
- Retire la batería cuando no tenga una visión completa del producto o cuando no lo utilice durante un tiempo.
- Debe tener estabilidad de pie para tener un control pleno del producto. No utilice el producto si se encuentra en una escalera o un árbol. No utilice el producto si no está sobre un terreno estable.

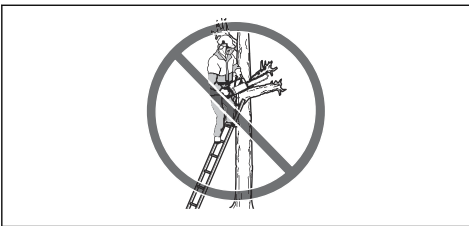

- Trabajar en un árbol requiere el uso de técnicas especiales de corte y trabajo que se deben aplicar para reducir el alto riesgo de lesiones personales. Nunca trabaje en un árbol, a menos que haya recibido formación específica y profesional para tal

trabajo, incluida la formación en el uso de equipos de seguridad y otros equipos de escalada, como arneses, cuerdas, cinturones, hierros de escalada, mosquetones, etcétera.

- Nunca intente atrapar las secciones que caigan. Nunca corte un árbol cuando solo se encuentra asegurado con una cuerda. Utilice siempre dos cuerdas sujetadas.
- Si no tiene cuidado, aumenta el riesgo de reculada. Puede suceder una reculada si el sector de riesgo de reculada de la espada guía toca por accidente una rama, un árbol u otros objetos.



- No sostenga el producto con una sola mano. Este producto no se controla de manera segura con una sola mano.
- No utilice el producto por encima de la altura de los hombros y no intente cortar con la punta de la espada.



- No utilice el producto en una situación en que no pueda pedir ayuda si se produce un accidente.
- Detenga el producto y accione el freno de cadena antes de moverlo. Afirme el producto con la espada guía y la cadena de sierra apuntando hacia atrás. Ponga una protección para transporte en la espada guía antes de transportar el producto y antes de moverlo cualquier distancia.
- Cuando ponga el producto en el suelo, accione el freno de cadena y no pierda de vista del producto. Detenga el producto y extraiga la batería si no lo usará durante un tiempo.
- Existe el riesgo de que astillas de madera queden atrapadas en el sistema de transmisión. Esto puede causar que la cadena de sierra se atasque. Detenga siempre el producto y extraiga la batería antes de limpiarlo.
- El nivel de vibración aumenta si corta con un equipo de corte incorrecto o mal afilado. Cortar maderas duras, como árboles de hojas anchas,

causa más vibraciones que cortar maderas blandas, como coníferas.

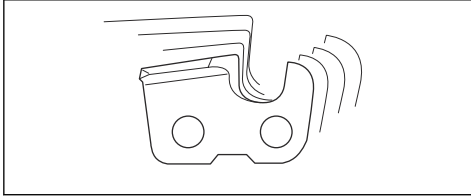

- La sobreexposición a las vibraciones puede producir trastornos vasculares o daños al sistema nervioso en personas que padecen problemas de circulación. Comuníquese con su médico si experimenta síntomas de sobreexposición a las vibraciones. Estos síntomas son entumecimiento, pérdida de sensibilidad, hormigueo, ardor, dolor, pérdida de fuerza, cambios en el color o el estado de la piel. Estos síntomas, que suelen aparecer en los dedos, las manos y las muñecas, aumentan en temperaturas frías.
- No intente ejecutar operaciones de poda o desramado en árboles parados a menos que tenga una formación especial.
- Colóquese siempre hacia la parte de arriba del tronco cuando corte en pendientes, ya que es probable que el árbol ruede o se deslice hacia abajo cuando lo tale. Para mantener un control pleno del producto al cortar, suelte la presión de corte cerca del final del corte. No relaje las manos alrededor de los mangos. No deje que la cadena de sierra toque el suelo. Después de terminar de cortar, espere a que la cadena de sierra se detenga antes de mover el producto. Siempre detenga el motor antes de pasar de un árbol a otro.

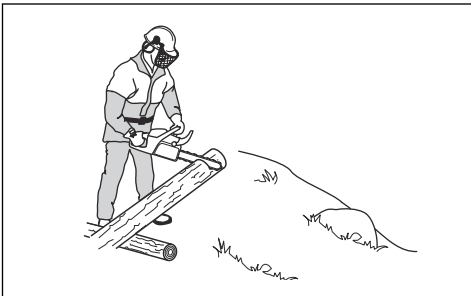

- No derribe el árbol si existe algún riesgo que suponga un peligro para cualquier persona, que pueda golpear o causar daños en cualquier conducto de servicios públicos o daños a la propiedad. Si el árbol golpea un conducto de servicios públicos, se debe notificar inmediatamente a la empresa del servicio.
- Asegúrese de que puede moverse alrededor con seguridad. Examine las condiciones y el terreno alrededor en busca de posibles obstáculos, como

raíces, piedras, ramas, acequias y otros. Tenga cuidado cuando trabaje en un terreno inclinado.

- Evite las situaciones que sobrepasen sus capacidades según su criterio.
- No es posible incluir todas las situaciones posibles que puede enfrentar cuando utiliza este producto. Sea siempre cuidadoso y use el sentido común.



Equipo de protección personal



ADVERTENCIA: Lea atentamente las instrucciones de advertencia siguientes antes de usar el producto.



- La mayoría de los accidentes de motosierra se producen cuando la cadena toca al operador. Debe utilizar equipo de protección personal homologado durante el funcionamiento. El equipo de protección personal no otorga protección total contra lesiones, pero disminuye el grado de las lesiones si ocurre un accidente. Consulte a su concesionario de servicio para conocer las recomendaciones sobre qué equipo utilizar.
- La ropa debe ser ajustada, pero no debe limitar sus movimientos. Realice periódicamente una comprobación del estado del equipo de protección personal.
- Utilice un casco protector aprobado.
- Use protección auricular aprobada. La exposición prolongada al ruido puede causar daños permanentes de audición.
- Utilice gafas protectoras o un visor para el rostro aprobados a fin de reducir el riesgo de lesiones a causa de objetos eyectados. El producto puede arrojar objetos como virutas de madera, pequeños trozos de madera y otros con una gran fuerza. Esto puede provocar daños (lesiones) graves, sobre todo en los ojos.
- Utilice guantes con protección contra sierras.

- Utilice pantalones con protección contra sierras.
- Utilice botas con protección contra sierras que tengan puntas de acero y suelas antideslizantes.
- Tenga siempre un botiquín de primeros auxilios.
- Riesgo de chispas. Tenga a mano herramientas de extinción de incendios y una pala para prevenir incendios forestales.

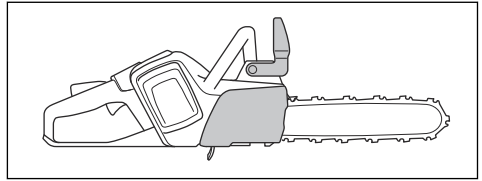

Dispositivos de seguridad en el producto



ADVERTENCIA: Lea atentamente las instrucciones de advertencia siguientes antes de usar el producto.

- No utilice un producto con dispositivos de seguridad dañados o que no funcionen correctamente.
- Revise los dispositivos de seguridad de forma regular. Consulte *Mantenimiento y comprobaciones de los dispositivos de seguridad en el producto en la página 64*.
- Si los dispositivos de seguridad están dañados o no funcionan correctamente, hable con su distribuidor de servicio de Husqvarna.



ADVERTENCIA: No lo accione en situaciones en las que existe riesgo de reculada. Tenga cuidado cuando utilice el producto y asegúrese de que el sector de riesgo de reculada de la espada no entre en contacto con un objeto.

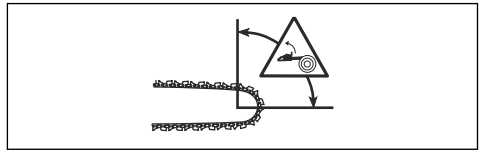

El freno de cadena se acciona (A) manualmente con la mano izquierda o automáticamente mediante el sistema de efecto de inercia. Empuje la protección contra reculadas (B) hacia delante para accionar manualmente el freno de cadena. Este movimiento inicia un mecanismo accionado por resortes que detiene el piñón de arrastre.

Teclado

El indicador de advertencia parpadea si el freno de cadena está activado o si hay riesgo de sobrecarga. La protección contra sobrecarga detiene temporalmente el producto, por lo que no lo puede utilizar hasta que la temperatura se restablezca. Si el indicador muestra una luz fija, consulte a su taller de servicio.

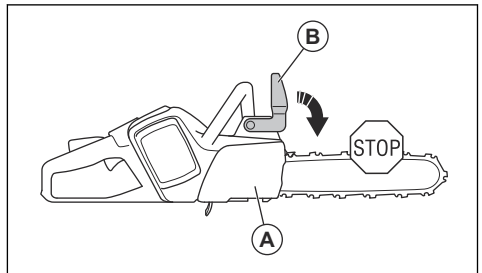
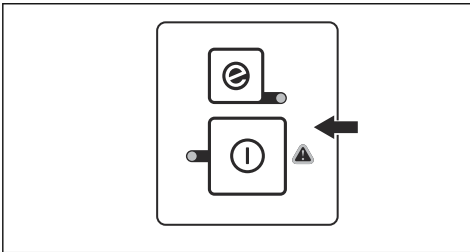

La forma en que se acopla el freno de cadena depende de la fuerza de reculada y la posición del producto. Si se produce una reculada intensa mientras usted está más alejado del sector de riesgo de reculada, el freno de cadena se acopla por efecto de la inercia. Si la reculada es pequeña o el sector de riesgo de reculada está cerca

Función de detención automática

El producto cuenta con una función de parada automática que detiene el producto si no lo utiliza durante tres minutos.

Freno de cadena y protección contra reculadas

El producto cuenta con un freno de cadena que detiene la cadena de sierra en caso de una reculada. El freno de cadena reduce el riesgo de accidentes, pero solo usted puede impedirlos.

suyo, el freno de cadena se acopla manualmente con la mano izquierda.



Utilice el freno de cadena como freno de estacionamiento cuando arranque el producto y cuando se mueva en distancias cortas. Esto reduce el riesgo de que usted o alguien cerca suyo toque la cadena de sierra.

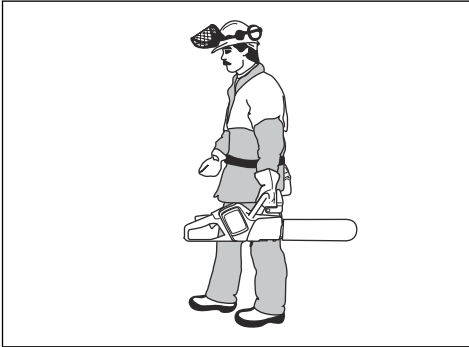

Tire la protección contra reculadas hacia atrás para desacoplar el freno de cadena.

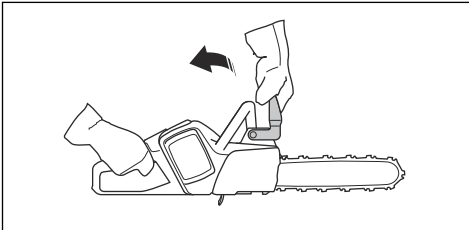

Una reculada puede ser repentina e intensa. La mayoría de las reculadas son pequeñas y no siempre accionan el freno de cadena. Si se produce una reculada cuando utiliza el producto, sosténgalo firmemente alrededor de los mangos y no lo suelte.

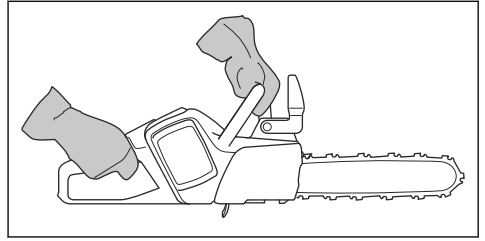

La protección contra reculadas también disminuye el riesgo de tocar la cadena de sierra si la mano suelta el mango delantero.

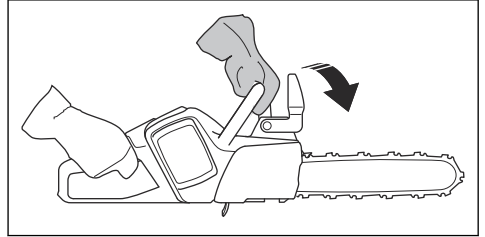

En posición de tala, no se puede acoplar el freno de cadena manualmente. El freno de cadena en esta posición solo se puede activar por medio del mecanismo de efecto de inercia.

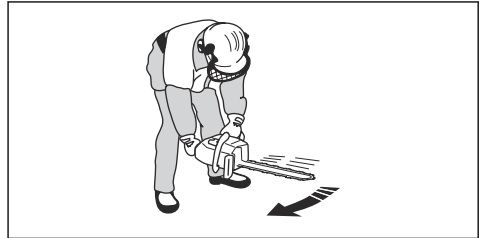

Bloqueo del gatillo de alimentación

El bloqueo del gatillo de alimentación está diseñado para evitar el funcionamiento accidental del gatillo. Si presiona el bloqueo del gatillo de alimentación hacia delante (A) y, luego, presiona el bloqueo del gatillo de alimentación contra el mango (B), el gatillo de alimentación (C) se libera. Si suelta el mango, el gatillo

de alimentación y el bloqueo del gatillo de alimentación volverán a sus posiciones iniciales.

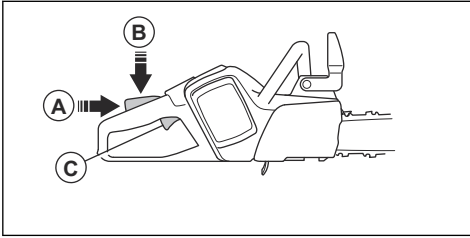

Captor de cadena

El captor de cadena recoge la cadena de sierra si se rompe o se suelta. Si tiene la cadena tiene la tensión correcta, el riesgo disminuye. También se reduce el riesgo si les hace el mantenimiento correcto a la espada guía y la cadena de sierra. Consulte *Montaje en la página 52* y *Mantenimiento en la página 63* para obtener instrucciones.

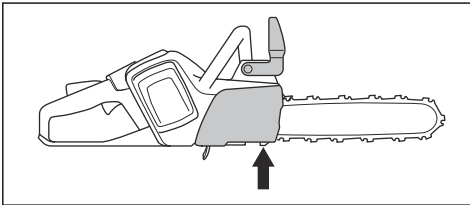

Protección de la mano derecha

La protección de la mano derecha funciona como una protección para la mano si la cadena de sierra se rompe o se suelta. Además, evita que se produzca alguna interferencia por las ramas grandes o pequeñas cuando utiliza el producto.

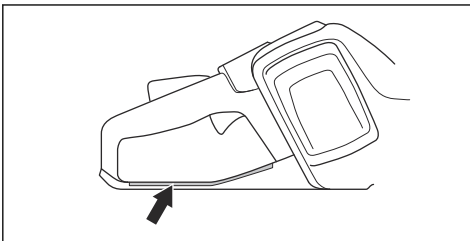

Seguridad de la batería



ADVERTENCIA: Lea atentamente las instrucciones de advertencia siguientes antes de usar el producto.

- Utilice solo las baterías BLi que recomendamos para su producto. Consulte *Baterías homologadas para el*

producto en la página 75. Las baterías cuentan con un software cifrado.

- Solo utilice baterías BLi recargables como fuente de alimentación para productos Husqvarna relacionados. Consulte *Baterías homologadas para el producto en la página 75*. Para evitar daños, no utilice la batería como fuente de alimentación en otros dispositivos.
- Riesgo de sacudida eléctrica. No conecte los terminales de la batería a llaves, tornillos ni a otros objetos metálicos. Esto puede provocar un cortocircuito de la batería.
- No utilice baterías no recargables.
- No introduzca objetos en las ranuras de aire de la batería.
- Mantenga la batería alejada de la luz solar, del calor o de llamas. La batería puede causar quemaduras o quemaduras químicas.
- Mantenga la batería alejada de condiciones húmedas y de la lluvia.
- Mantenga la batería alejada de microondas y de alta presión.
- No intente desarmar o romper la batería.
- No deje que el ácido de la batería entre en contacto con la piel. El ácido de la batería provoca lesiones, corrosión y quemaduras en la piel. Si le entra ácido de la batería a los ojos, no los frote, enjuáguese con agua por lo menos 15 minutos. Si el ácido de la batería entra en contacto con su piel, debe limpiar la piel con una gran cantidad de agua y jabón. Busque asistencia médica.
- Utilice la batería en niveles de temperatura entre -10 °C (14 °F) y 40 °C (104 °F).
- No limpie la batería o el cargador de batería con agua. Consulte *Para comprobar la batería y el compartimiento de la batería en la página 65*.
- No utilice una batería que esté dañada o que no funcione correctamente.
- Almacene las baterías en compartimientos alejados de objetos metálicos, como clavos, tornillos o joyas.
- Mantenga las baterías alejadas de los niños.

Seguridad del cargador de batería



ADVERTENCIA: Lea atentamente las instrucciones de advertencia siguientes antes de usar el producto.

- Existe riesgo de sacudidas eléctricas o cortocircuitos si no se siguen las instrucciones de seguridad.
- Utilice una toma de corriente con conexión a tierra que no presente daños.
- No utilice otros cargadores de batería además del proporcionado para su producto. Solo utilice cargadores QC Husqvarna cuando cargue las baterías BLi Husqvarna de repuesto.
- No intente desarmar el cargador de batería.

- No utilice un cargador de baterías que esté dañado o que no funcione correctamente.
- No levante el cargador de batería tirando del cable de alimentación. Para desconectar el cargador de batería de la toma de corriente, tire del enchufe. No tire del cable de alimentación.
- Mantenga todos los cables y extensiones alejados del agua, aceite y bordes afilados. Asegúrese de que el cable no quede atrapado entre ruedas, rejillas o similares.
- No utilice el cargador de batería cerca de materiales inflamables o materiales que puedan causar corrosión. Asegúrese de que el cargador de la batería no esté cubierto. Desconecte el cargador de batería del enchufe en caso de incendio o humo.
- Cargue la batería solo en un lugar bajo techo con buena ventilación y lejos de la luz solar. No cargue la batería al aire libre. No cargue la batería en condiciones húmedas.
- Solo utilice el cargador de la batería cuando la temperatura esté entre 5 °C (41 °F) y 40 °C (104 °F). Utilice el cargador en un entorno que cuente con un buen flujo de aire, seco y sin polvo.
- No introduzca objetos en las ranuras de enfriamiento del cargador de la batería.
- No conecte los terminales del cargador de la batería a objetos metálicos, ya que esto puede causar cortocircuitos en el cargador de la batería.
- Utilice enchufes de pared aprobados que no presenten daños.
- Utilice únicamente cables de extensión para exteriores que tengan enchufe de conexión a tierra de tres espigas y receptáculos a tierra aptos para el enchufe del dispositivo.

Instrucciones de seguridad para el mantenimiento



ADVERTENCIA: Lea atentamente las instrucciones de advertencia antes de realizar mantenimiento al producto.

- Retire la batería antes de hacer el mantenimiento, otras revisiones o el armado del producto.
- El operador solo debe hacer el mantenimiento y el servicio que se indica en el manual del usuario. Acuda a su concesionario de servicio cuando deba realizar mantenimiento y servicio a mayor escala.
- No limpie con agua la batería o el cargador de batería. Los detergentes fuertes pueden dañar el plástico.
- Si no realiza el mantenimiento, disminuye la vida útil del producto y aumenta el riesgo de accidentes.
- Se necesita capacitación especial para todos los trabajos de servicio y reparación, especialmente de los dispositivos de seguridad del producto. Si no se aprueban todas las comprobaciones establecidas en este manual del usuario después de realizar el mantenimiento, acuda al concesionario de servicio.

Garantizamos que existen reparaciones y servicios profesionales disponibles para su producto.

- Solo utilice piezas de repuesto originales.

Instrucciones de seguridad para el equipo de corte



ADVERTENCIA: Lea atentamente las instrucciones de advertencia siguientes antes de usar el producto.

- Utilice solo las combinaciones de espada guía/cadena de sierra y el equipo de afilado aprobados. Consulte *Datos técnicos en la página 73* para obtener instrucciones.
- Utilice guantes protectores cuando utilice la cadena de sierra o cuando realice mantenimiento en esta. Una cadena de sierra que no se mueve también puede causar lesiones.
- Mantenga los dientes de corte correctamente afilados. Siga las instrucciones y utilice el calibrador de afilado recomendado. Una cadena de sierra dañada o afilada incorrectamente aumenta el riesgo de accidentes.

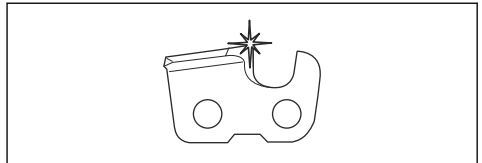

- Mantenga el ajuste correcto del calibre de profundidad. Siga las instrucciones y utilice el ajuste de calibre de profundidad recomendado. Un ajuste de calibre de profundidad demasiado grande aumenta el riesgo de reculada.

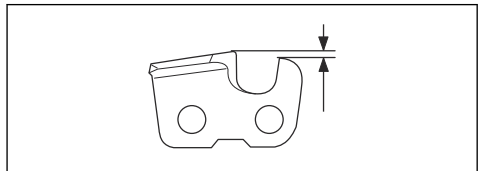

- Asegúrese de que la cadena de sierra tiene la tensión correcta. Si la cadena de sierra no está apretada contra la espada guía, se puede descarrilar. Una tensión incorrecta de la cadena de sierra aumenta el desgaste de la espada guía, la cadena de sierra y el piñón de arrastre de la cadena. Consulte *Para ajustar la tensión de la cadena de sierra en la página 69*.

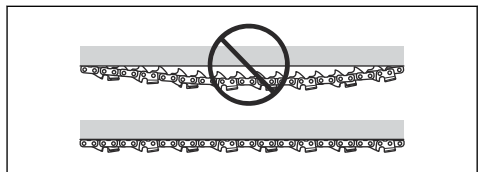

- Realice mantenimiento de forma regular al equipo de corte y manténgalo correctamente lubricado. Si la cadena de sierra no está lubricada correctamente, se aumenta el riesgo de desgaste de la espada guía, de la cadena de sierra y del piñón de arrastre de la cadena.

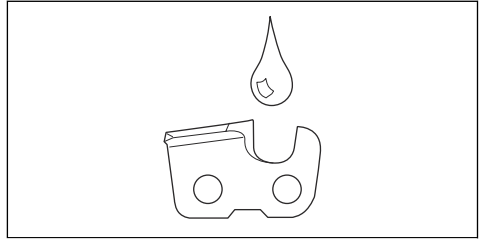

Montaje

Para montar la espada guía y la cadena de sierra (535i XP)



ADVERTENCIA: Extraiga siempre la batería antes de montar el producto o realizarle mantenimiento.

1. Desacople el freno de cadena.

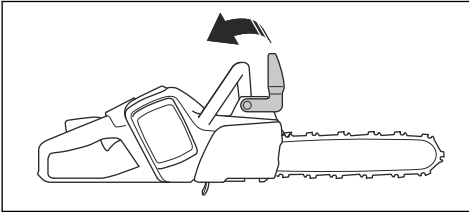

2. Afloje la tuerca de la espada y retire la cubierta del piñón de arrastre y el anillo de transporte (A).

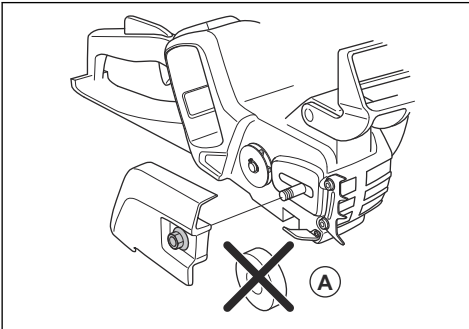

3. Ponga la espada guía en la parte superior del tornillo de espada. Dirija la espada guía a la posición totalmente hacia atrás. Levante la cadena de sierra por encima del piñón de arrastre y acóplela en la ranura de la espada guía. Empiece en el borde superior de la espada guía.

4. Asegúrese de que los rebordes de las uniones de corte estén orientados hacia delante en el reborde superior de la espada guía.

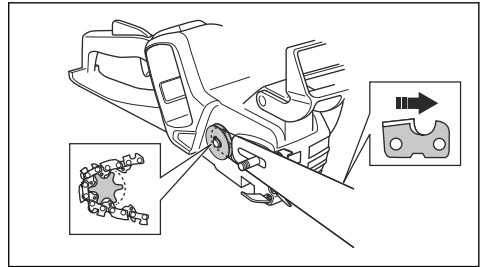

5. Asegúrese de que los bordes de las uniones de corte estén orientados hacia delante en el borde superior de la espada guía.
6. Monte la cubierta del piñón de arrastre y dirija el pasador de ajuste de cadena hacia el orificio de la espada guía.
7. Asegúrese de que los eslabones de arrastre de la cadena de sierra encajen correctamente en el piñón de arrastre.
8. Asimismo, asegúrese de que la cadena de sierra esté correctamente acoplada en la ranura de la espada guía.
9. Apriete la tuerca de la espada con los dedos.
10. Apriete la cadena de sierra. Consulte *Para ajustar la tensión de la cadena de sierra en la página 69* para obtener instrucciones.

Funcionamiento

Introducción



ADVERTENCIA: Asegúrese de leer y comprender el capítulo de seguridad antes de utilizar el producto.

Para realizar una comprobación de funcionamiento antes de utilizar el producto

1. Revise el freno de cadena (A) para asegurarse de que funciona correctamente y que no esté dañado.
2. Revise la protección de la mano derecha trasera (B) para asegurarse de que no esté dañada.
3. Revise el bloqueo del gatillo de alimentación y el gatillo de alimentación (C) para asegurarse de que funcionan correctamente y que no estén dañados.
4. Revise el teclado (D) para asegurarse de que funciona correctamente.
5. Asegúrese de que no haya aceite en los mangos (E).
6. Revise que todas las piezas estén correctamente conectadas y que no estén dañadas ni falten piezas.
7. Revise el captor de cadena (F) para asegurarse de que funciona correctamente.
8. Revise la tensión de la cadena (G).
9. Cargue la batería (H) y asegúrese de que esté bien puesta en el producto.
10. Asegúrese de que la cadena de sierra se detenga cuando presione el gatillo de alimentación.

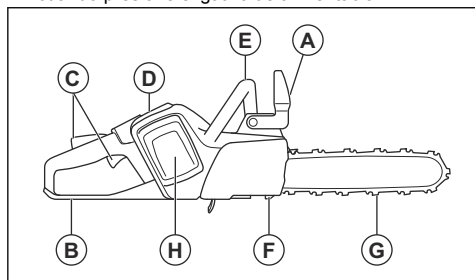

Uso de aceite para cadena correcto



ADVERTENCIA: No utilice aceite residual, ya que puede causar tanto lesiones personales como daños al medio ambiente. El aceite residual también causa daños a la bomba de aceite, la espada y la cadena de sierra.



ADVERTENCIA: La cadena de sierra puede romperse si la lubricación del equipo de corte es insuficiente. Riesgo de lesiones graves o mortales para el operador.



ADVERTENCIA: Para que esta función funcione correctamente, utilice un aceite para cadena adecuado. Consulte a su taller de mantenimiento al seleccionar el aceite para cadena.

- Utilice aceite para cadena Husqvarna para prolongar al máximo la vida útil de la cadena de sierra y evitar efectos adversos en el medio ambiente. Si el aceite para cadena Husqvarna no está disponible, le recomendamos que utilice un aceite para cadena estándar.
- Utilice un aceite para cadena con buena adherencia a la cadena de sierra.
- Utilice un aceite para cadena con la viscosidad correcta según la temperatura ambiente.



AVISO: A temperaturas por debajo de 0 °C (32 °F), algunos aceites para cadena se vuelven demasiado densos, lo que puede provocar daños en los componentes de la bomba de aceite.

- Utilice el equipo de corte recomendado. Consulte la sección *Accesorios en la página 73*.
- Quite el tapón del depósito de aceite para cadena.
- Llene el depósito de aceite para cadena con aceite para cadena.
- Coloque con cuidado el tapón.

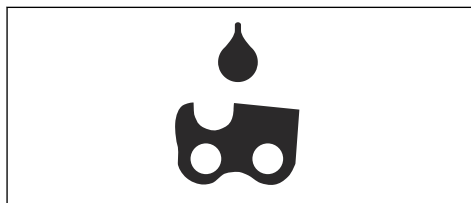

Tenga en cuenta: Para conocer la ubicación del depósito de aceite para cadena en el producto, consulte *Descripción general del producto en la página 40*.

Para conectar el cargador de la batería

1. Conecte el cargador de la batería según el voltaje y la frecuencia especificados en la placa de características.

2. Enchufe el producto en una toma de corriente con conexión a tierra. La luz LED del cargador de batería parpadea en verde una vez.

Tenga en cuenta: La batería no se cargará si su temperatura es superior a 50 °C/122 °F. Si la temperatura es superior a 50 °C/122 °F, el cargador de la batería se encargará de enfriarla.

Para conectar la batería al cargador

Tenga en cuenta: Cargue la batería si es la primera vez que la utiliza. Una batería nueva solo está cargada en un 30 %.

1. Asegúrese de que la batería esté seca.
2. Coloque la batería en el cargador.

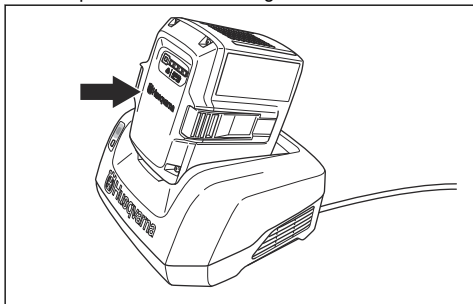

3. Asegúrese de que la luz verde de carga en el cargador de la batería se encienda. Esto significa que la batería está conectada correctamente al cargador.

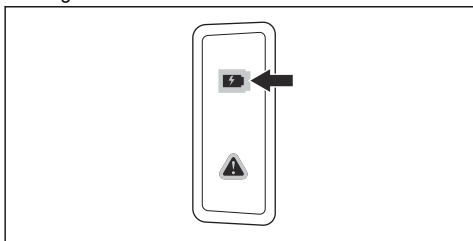

4. Cuando todas las luces LED de la batería se encienden, se indica que la batería está completamente cargada.

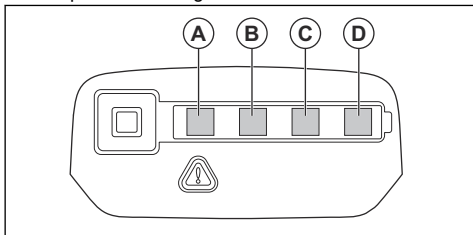

5. Para desconectar el cargador de batería de la toma de corriente, tire del enchufe. No tire del cable.
6. Quite la batería del cargador de la batería.

Tenga en cuenta: Consulte los manuales de la batería y del cargador de la batería para obtener más información.

Información de reculada



ADVERTENCIA: Una reculada puede causar lesiones graves o fatales al operador o a otras personas. Para disminuir el riesgo, debe conocer las causas de las reculadas y cómo prevenirlas.

Las reculadas se producen cuando el sector de riesgo de reculada de la espada guía toca un objeto. Una reculada puede ocurrir repentinamente y con una gran fuerza, lo que lanza el producto hacia el operador.

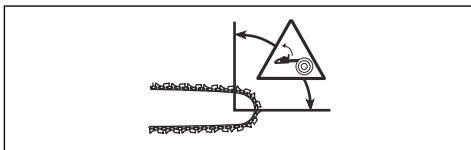

La reculada siempre se produce en el plano de corte de la espada guía. Por lo general, el producto es eyectado hacia el operador, pero también se puede mover en una dirección diferente. Lo que determina la dirección del movimiento es el modo en que se utiliza el producto cuando ocurre la reculada.



Las reculadas solo se producen si el sector de riesgo de reculada de la espada guía toca un objeto. No deje que

el sector de riesgo de reculada entre en contacto con un objeto.

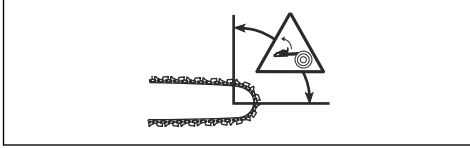

Un radio más pequeño de punta de la espada disminuye la fuerza de la reculada.

Utilice una cadena de sierra de reculada baja para disminuir sus efectos. No deje que el sector de riesgo de reculada entre en contacto con un objeto.



ADVERTENCIA: Ninguna cadena de sierra previene completamente las reculadas. Siga siempre las instrucciones.

Preguntas frecuentes acerca de las reculadas

• ¿Siempre se acciona el freno de cadena con la mano en caso de una reculada?

No. Es necesario hacer un poco de fuerza para empujar la protección contra reculadas hacia delante. Si no aplica la fuerza necesaria, el freno de cadena no se accionará. Además, debe mantener los mangos del producto estables con ambas manos mientras trabaja. Si ocurre una reculada, es posible que el freno de cadena no detenga la cadena de sierra antes de que esta lo toque. Además, hay algunas posiciones en que su mano no puede entrar en contacto con la protección contra reculadas para accionar el freno de cadena.

• ¿El mecanismo de efecto de inercia siempre acciona el freno de cadena durante la reculada?

No. En primer lugar, el freno de cadena debe funcionar correctamente. Consulte *Mantenimiento y comprobaciones de los dispositivos de seguridad en el producto en la página 64* para ver las instrucciones sobre cómo revisar el freno de cadena. Le recomendamos hacer esto cada vez que vaya a utilizar el producto. En segundo lugar, la potencia de la reculada debe ser intensa para accionar el freno de cadena. Si el freno de cadena es demasiado sensible, se puede accionar durante un funcionamiento difícil.

• ¿El freno de cadena siempre me protege de lesiones si ocurre una reculada?

No. El freno de cadena debe funcionar correctamente para proporcionar protección. El freno de cadena también debe accionarse durante una reculada para detener la cadena de sierra. Si se encuentra cerca de la espada guía, es posible que el freno de cadena no tenga tiempo de detener la cadena de sierra antes de que esta lo golpee.



ADVERTENCIA: Solamente usted y una técnica de funcionamiento correcta pueden evitar las reculadas.

Para poner en marcha la máquina

1. Revise el gatillo de alimentación y el bloqueo del gatillo de alimentación. Consulte *Comprobación del bloqueo del gatillo de alimentación en la página 65*.
2. Empuje la protección contra reculadas hacia delante para accionar el freno de cadena.

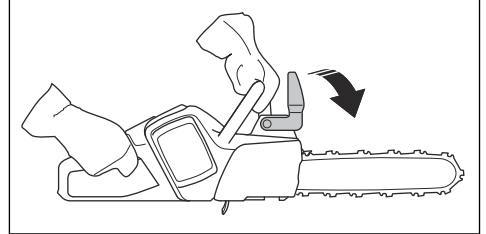

3. Coloque la batería en el soporte para la batería.

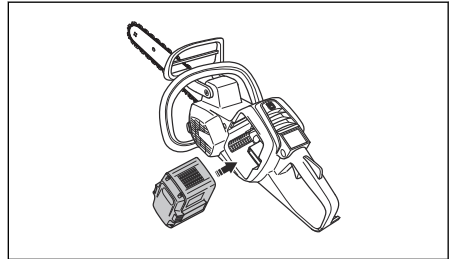

4. Presione la parte inferior de la batería hasta que escuche un clic.



AVISO: Si la batería no se mueve con facilidad en el soporte de la batería, no está bien puesta en el soporte.

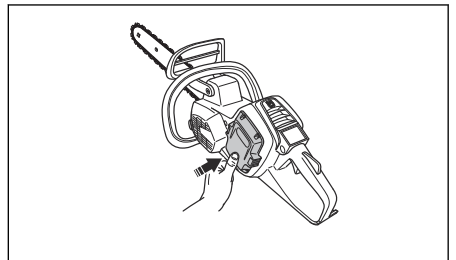

5. Mantenga presionado el botón de arranque/parada hasta que se encienda una luz LED de color verde.

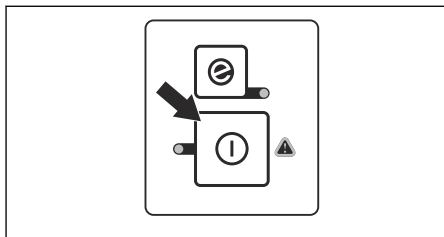

Utilice la función de ahorro (SavE)

La función SavE reduce la velocidad de la cadena y la potencia del producto.

1. Presione el botón SavE. El LED verde se enciende.
2. Vuelva a presionar el botón SavE para desconectar la función. El LED verde se apaga.



Para detener la máquina

1. Mantenga presionado el botón de arranque/parada en el teclado hasta que la luz LED verde se apague.

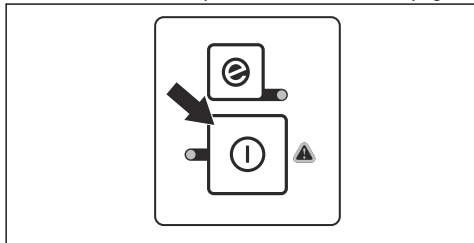

2. Tire de la batería hacia afuera y presione los botones de liberación de la batería para extraerla del soporte.

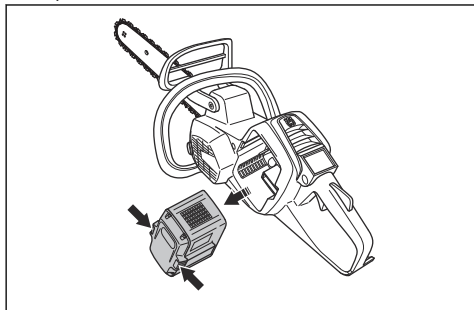

ADVERTENCIA: Extraiga la batería cuando no vaya a utilizar el producto o cuando no tenga la posibilidad de verlo completamente. Esto es para evitar un arranque accidental.

Corte de tracción y corte de empuje

Puede cortar la madera con el producto en dos posiciones diferentes.

- Un corte de tracción es cuando se corta con la parte inferior de la espada guía. La cadena de sierra tira a través del árbol al cortar. En esta posición, se tiene un mayor control del producto y de la posición del sector de riesgo de reculada.

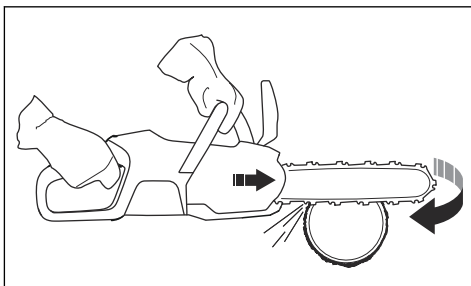

- Un corte de empuje es cuando se corta con la parte superior de la espada guía. La sierra de cadena empuja el producto en la dirección del operador.

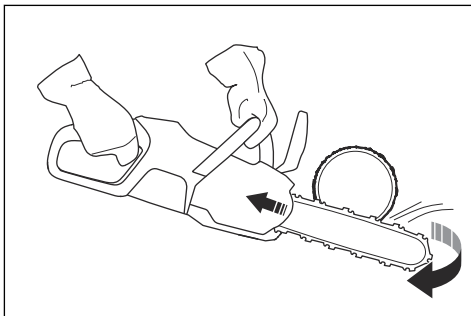

ADVERTENCIA: Si la cadena de sierra se queda atrapada en el tronco, el producto se puede impulsar hacia usted. Sostenga el producto firmemente y asegúrese de que el sector de riesgo de reculada de la espada guía no entre en contacto con el árbol y cause una reculada.

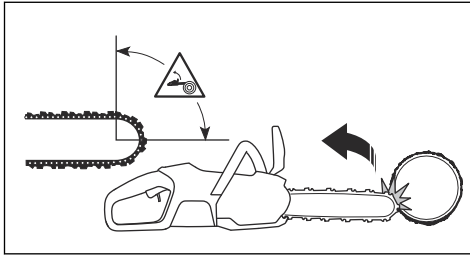

Para utilizar la técnica de corte



ADVERTENCIA: Utilice la potencia máxima al cortar y disminuya la velocidad a régimen de ralentí después de cada corte.



AVISO: No deje que el motor funcione durante demasiado tiempo sin carga. Esto puede provocar daños al motor.

1. Coloque el tronco en un soporte o un riel de guía para serrar.

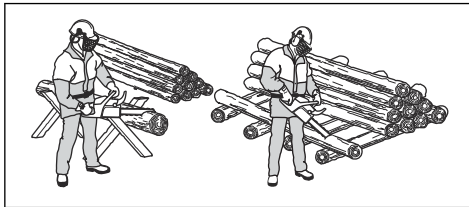

ADVERTENCIA: No corte troncos en pilas. Esto aumenta el riesgo de reculada y puede provocar daños graves o fatales.

2. Quite los trozos cortados del área de trabajo.



ADVERTENCIA: Los trozos cortados en el área de trabajo aumentan el riesgo de reculada y hacen que pierda el equilibrio.

Para utilizar el apoyo de corteza

1. Presione el apoyo de corteza hacia el tronco del árbol.

2. Aplique aceleración máxima y gire el producto. Mantenga el apoyo de corteza contra el tronco. Este procedimiento facilita la aplicación de fuerza necesaria para cortar el tronco.

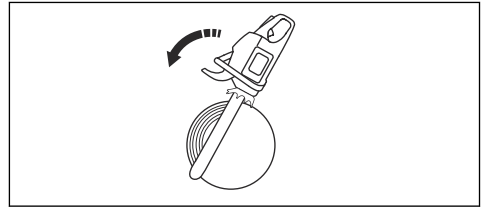

Para cortar un tronco en el suelo

1. Corte a través del tronco con un corte de tracción. Mantenga la máxima potencia y esté alerta para evitar accidentes repentinos.

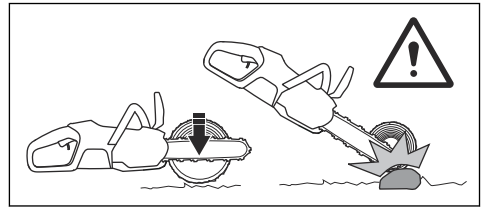

ADVERTENCIA: Asegúrese de que la cadena de sierra no toque el suelo cuando termine de cortar.

2. Corte aproximadamente $\frac{2}{3}$ del tronco, y luego, deténgase. Gire el tronco y corte desde el lado opuesto.

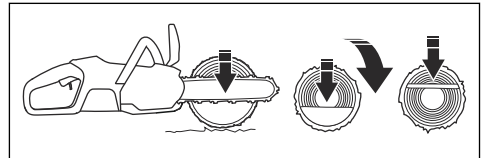

Para cortar un tronco con soporte en un extremo



ADVERTENCIA: Asegúrese de que el tronco no se rompa durante el corte. Siga las instrucciones que se presentan a continuación.

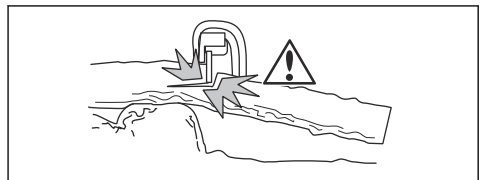

1. Haga un corte con empuje de aproximadamente $\frac{1}{2}$ del tronco.
2. Corte el tronco con tracción hasta que los dos cortes se encuentren.

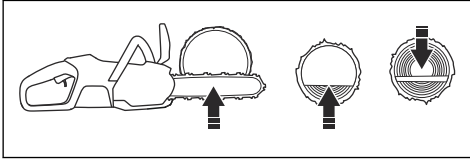

Para cortar un tronco con soporte en los dos extremos



ADVERTENCIA: Asegúrese de que la cadena de sierra no se atasque en el tronco durante el corte. Siga las instrucciones que se presentan a continuación.

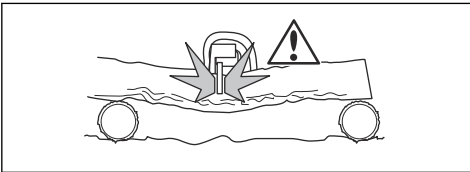

1. Haga un corte con tracción de aproximadamente $\frac{1}{2}$ del tronco.
2. Haga un corte con empuje en la parte restante del tronco para completar el corte.

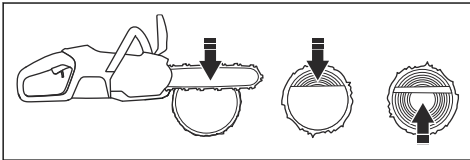

ADVERTENCIA: Detenga el motor si la cadena de sierra se atasca en el tronco. Utilice una palanca para abrir el corte y sacar el producto. No intente sacar el producto de forma manual. Esto puede provocar daños cuando el producto se libere de forma repentina.

Para utilizar la técnica de desramado

Tenga en cuenta: Para cortar ramas gruesas, utilice la técnica de corte. Consulte *Para utilizar la técnica de corte en la página 57*.



ADVERTENCIA: Hay un alto riesgo de accidentes cuando se utiliza la técnica de desramado. Consulte *Información de*

reculada en la página 54 para obtener instrucciones sobre cómo evitar reculadas.



ADVERTENCIA: Corte las ramas una por una. Tenga cuidado cuando saque las ramas pequeñas y no corte matas o varias ramas pequeñas al mismo tiempo. Las ramas pequeñas pueden atascarse en la cadena de sierra e impedir el funcionamiento seguro del producto.

Tenga en cuenta: De ser necesario, corte las ramas por partes. Corte las ramas más pequeñas (A) y (B) antes de cortar la rama cerca del tronco (C).

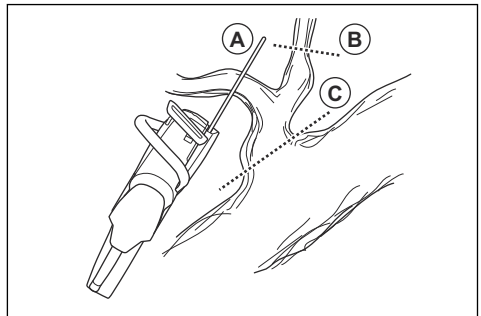

1. Quite las ramas en el lado derecho del tronco.
 - a) Mantenga la espada guía en el lado derecho del tronco y mantenga el cuerpo del producto contra el tronco.
 - b) Seleccione la técnica de corte aplicable para la tensión en la rama.

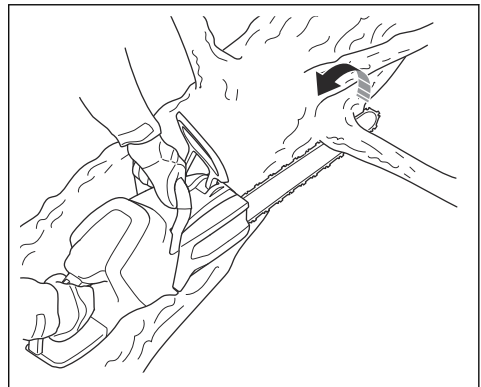

ADVERTENCIA: Si no está seguro sobre cómo cortar la rama, hable con un operador profesional de motosierras antes de continuar.

2. Quite las ramas en la parte superior del tronco.

- a) Mantenga el producto en el tronco y deje que la espada guía se mueva a lo largo del tronco.
- b) Haga un corte de empuje.

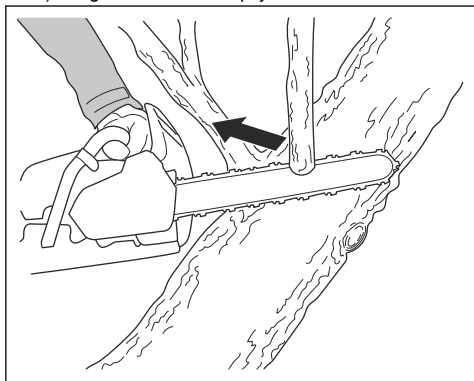

3. Quite las ramas en el lado izquierdo del tronco.

- a) Seleccione la técnica de corte aplicable para la tensión en la rama.

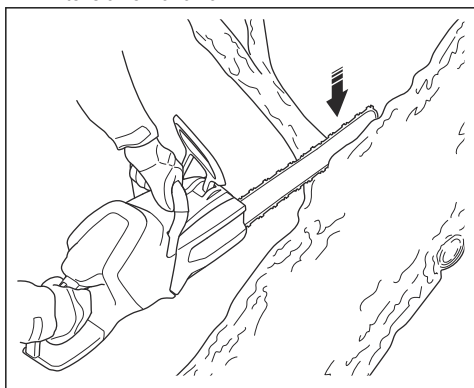

ADVERTENCIA: Si no está seguro sobre cómo cortar la rama, hable con un operador profesional de motosierras antes de continuar.

Consulte *Para cortar árboles y ramas tensos en la página 62* para obtener instrucciones sobre cómo cortar las ramas tensas.

Para utilizar la técnica de tala



ADVERTENCIA: Debe tener experiencia para talar un árbol. Si es posible, tome un curso de capacitación sobre operación de motosierras. Hable con un operador con experiencia para obtener más información.

Mantener una distancia segura

1. Asegúrese de que las personas alrededor suyo mantengan una distancia de seguridad de mínimo 2 1/2 longitudes del árbol.

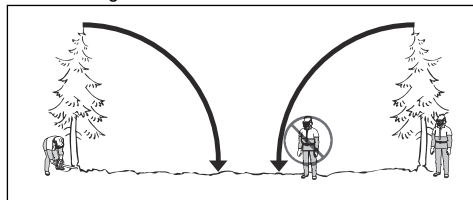

2. Asegúrese de que no haya personas en la zona de riesgo antes de la tala y durante esta.

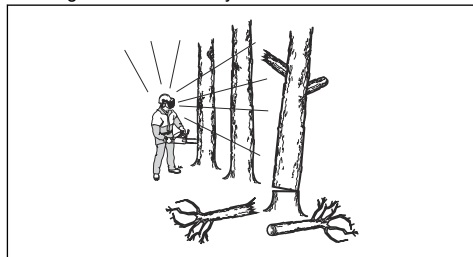

Para calcular la dirección de derribo

1. Examine en qué dirección es necesario que caiga el árbol. El objetivo es talarlo en una posición en que pueda cortar las ramas y el tronco con facilidad. También es importante que permanezca estable en sus pies y pueda moverse de manera segura.



ADVERTENCIA: Si es peligroso o no es posible talar el árbol en su dirección natural, tale el árbol en una dirección diferente.

2. Examine la dirección de caída natural del árbol. Por ejemplo, la inclinación y la curva del árbol, la dirección del viento, la ubicación de las ramas y el peso de la nieve.
3. Examine si hay obstáculos, como otros árboles, cables eléctricos, caminos o edificios alrededor.
4. Busque signos de daños y podredumbre en la raíz.



ADVERTENCIA: Si hay podredumbre en la raíz puede haber un riesgo de que el árbol caiga antes de completar el corte.

5. Asegúrese de que el árbol no esté dañado ni tenga ramas muertas que se puedan romper y golpearlo durante la tala.

6. No deje que el árbol caiga sobre otro árbol parado. Es peligroso sacar un árbol atascado y hacerlo implica un alto riesgo de accidentes. Consulte *Para liberar un árbol atascado en la página 62.*

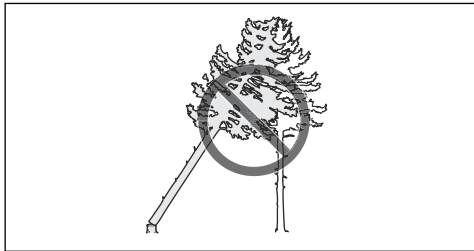

ADVERTENCIA: Durante las operaciones de tala críticas, levante la protección auditiva inmediatamente cuando el corte esté completo. Es importante que escuche los sonidos y las señales de advertencia.

Para limpiar el tronco y preparar el camino de retirada

Corte todas las ramas desde la altura de sus hombros y hacia abajo.

1. Corte con tracción desde arriba hacia abajo. Asegúrese de que el árbol se encuentre entre el operador y el producto.

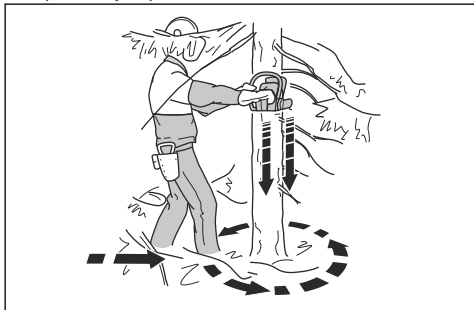

2. Quite los matorrales del área de trabajo alrededor del árbol. Quite todo el material cortado del área de trabajo.
3. Revise la zona para ver si hay obstáculos, como piedras, ramas y agujeros. El camino de retirada debe estar despejado para cuando el árbol comience a caer. El camino de retirada debe estar a aproximadamente a 135° de la dirección de derribo.

1. La zona de riesgo
2. El camino de retirada
3. La dirección de derribo

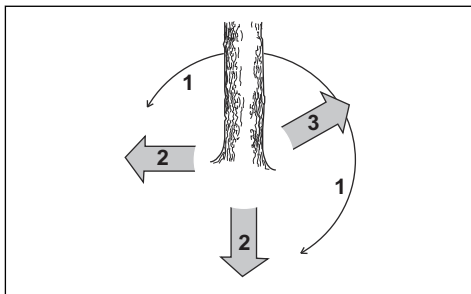

Para talar un árbol

Husqvarna recomienda realizar cortes de indicación y, a continuación, utilizar el método de esquina segura cuando tale un árbol. El método de esquina segura ayuda a realizar una faja de desgaje adecuada y controlar la dirección de derribo.



ADVERTENCIA: No tale árboles con un diámetro más de dos veces superior a la longitud de la espada guía. Para ello, debe tener una capacitación especial.

La faja de desgaje

El procedimiento más importante durante la tala de árboles es realizar una faja de desgaje adecuada. Con una faja de desgaje adecuada, se controla la dirección de derribo y se asegura de que el procedimiento de corte sea seguro.

El grosor de la faja de desgaje debe ser igual y de un mínimo de 10 % del diámetro del árbol.



ADVERTENCIA: Si la faja de desgaje es incorrecta o demasiado delgada, no tendrá control de la dirección de derribo.

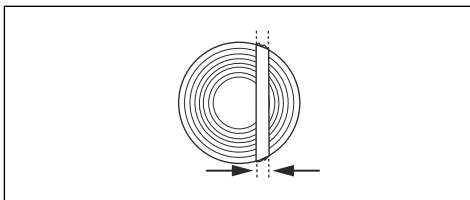

Para hacer los cortes direccionales

1. Haga los cortes direccionales. Haga los cortes direccionales de 1/4 del diámetro del árbol. Haga un ángulo de 45° entre los cortes superior e inferior.
 - a) Haga el corte superior primero. Alinee la marca de la dirección de derribo (A) del producto con la dirección de derribo del árbol (B). Manténgase detrás del producto y mantenga el árbol a su lado derecho. Corte con una cadena tirante.

- b) Haga el corte inferior. Asegúrese de que el extremo del corte inferior esté en el mismo punto que el extremo del corte superior.

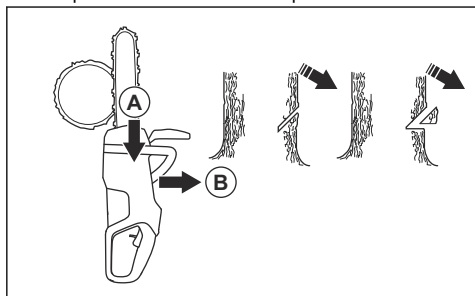

2. Asegúrese de que la línea del corte direccional sea perfectamente horizontal y esté en ángulos rectos (90°) respecto de la dirección de derribo. La línea del corte direccional pasa a través del punto donde se encuentran los dos cortes direccionales.

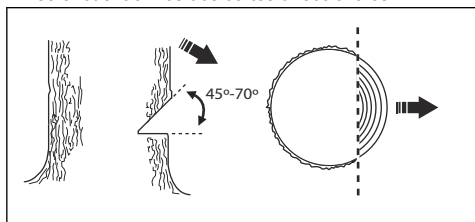

Para utilizar el método de esquina segura

El corte de derribo se debe realizar un poco por encima del corte de indicación.

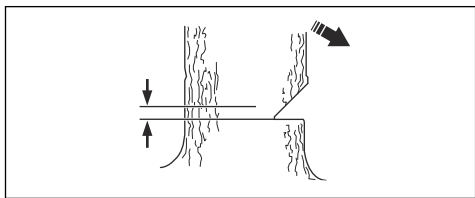

ADVERTENCIA: Tenga cuidado cuando corte con la punta de la espada. Empiece a cortar con la parte inferior de la punta de la espada a medida que hace un corte de orificio en el tronco.

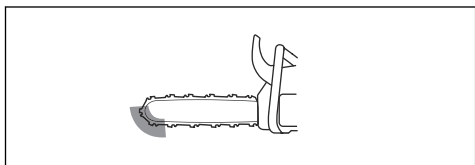

1. Si la longitud de corte utilizable es superior al diámetro del árbol, siga los pasos (a-d).

- a) Haga un corte de orificio directamente en el tronco para completar el ancho de la faja de desgaje.

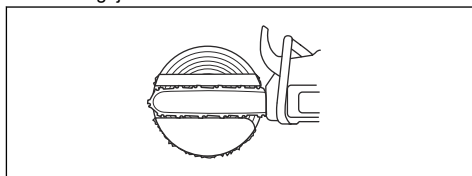

- b) Haga un corte con tracción hasta que quede $\frac{1}{3}$ del tronco.
 c) Tire la espada guía de 5 a 10 cm/2 a 4 pulg. hacia atrás.
 d) Corte a través del resto del tronco para completar una esquina segura de 5 a 10 cm/2 a 4 pulg. de ancho.

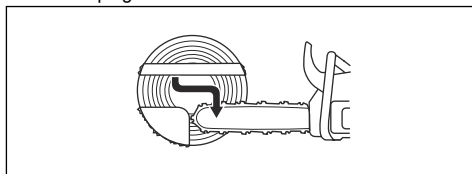

2. Si la longitud de corte utilizable es inferior al diámetro del árbol, siga los pasos (a-d).
 a) Haga un corte de orificio directamente en el tronco. El corte de orificio debe abarcar $\frac{3}{5}$ del diámetro del árbol.
 b) Corte con tracción a través del tronco restante.

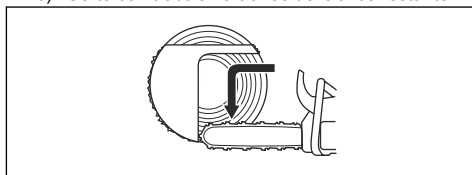

- c) Corte directamente en el tronco desde el otro lado del árbol para completar la faja de desgaje.
 d) Corte en la carrera de empuje, hasta que quede $\frac{1}{3}$ del tronco, para completar la esquina segura.

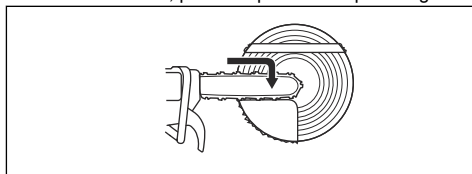

3. Coloque una cuña en la ranura directamente desde atrás.

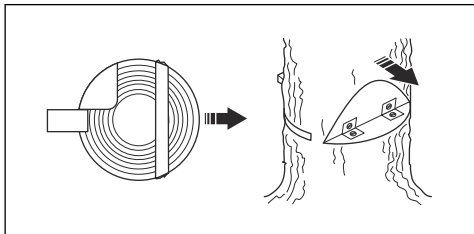

4. Corte la esquina para que el árbol caiga.

Tenga en cuenta: Si el árbol no se cae, golpee la cuña hasta que lo haga.

5. Cuando el árbol comience a caer, utilice el camino de retirada para alejarse del árbol. Aléjese al menos 5 m/15 pies del árbol.

Para liberar un árbol atascado



ADVERTENCIA: Es muy peligroso retirar un árbol atascado, ya que existe un elevado riesgo de accidente. Manténgase fuera de la zona de riesgo y no intente derribar el árbol atascado.

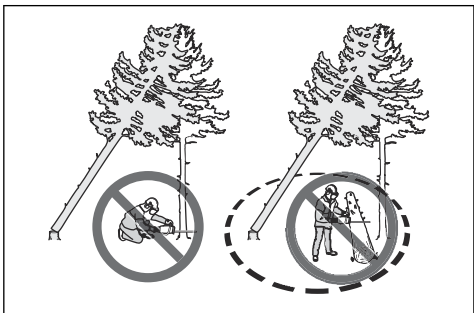

El procedimiento más seguro es utilizar uno de los siguientes cabrestantes:

- Montado en un tractor

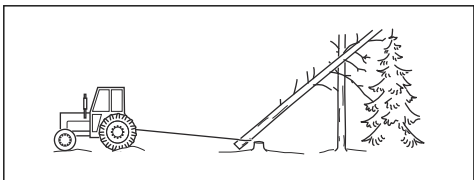

- Portátil

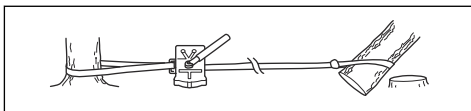

Para cortar árboles y ramas tensos

1. Determine qué lado del árbol o de la rama está tenso.
2. Determine dónde está el punto de tensión.

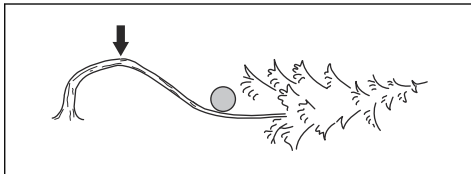

3. Examine cuál es el procedimiento más seguro para liberar la tensión.

Tenga en cuenta: En algunas situaciones, el único procedimiento seguro es utilizar un cabrestante y no el producto.

4. Mantenga una posición donde el árbol o la rama no puedan golpearlo cuando la tensión se libere.

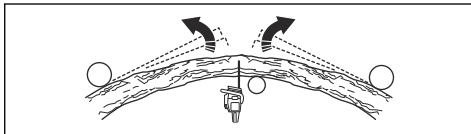

5. Haga uno o varios cortes de la profundidad suficiente para disminuir la tensión. Corte en el punto de tensión máxima o cerca de este. Corte el árbol o la rama en el punto de tensión máxima.

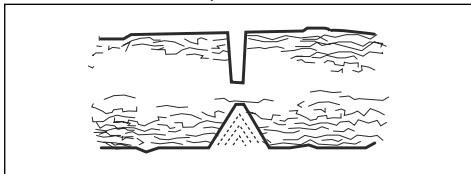

ADVERTENCIA: No corte en línea recta una rama o un árbol tensos.



ADVERTENCIA: Tenga mucho cuidado al cortar un árbol tenso. Existe el riesgo de que el árbol se mueva rápidamente antes de que lo corte o después. Puede sufrir daños graves si se encuentra en una posición incorrecta o si realiza el corte incorrectamente.

6. Si tiene que cortar un árbol/rama, haga entre 2 y 3 cortes, a 1" de distancia y con una profundidad de 2".

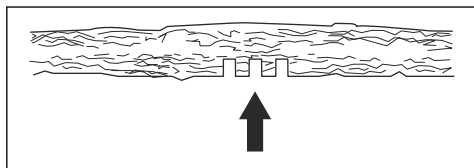

7. Continúe cortando hasta que el árbol/la rama se curve y la tensión se libere.

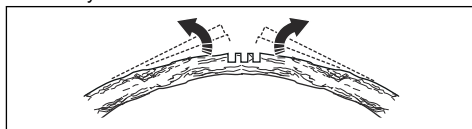

8. Corte el árbol/rama desde el lado opuesto de la curva, una vez que se libere la tensión.

Mantenimiento

Introducción



ADVERTENCIA: Lea detenidamente el capítulo de seguridad antes de realizar mantenimiento en el producto.

La siguiente es una lista de pasos de mantenimiento que se deben realizar en el producto. Consulte *Mantenimiento en la página 63* para obtener más información.

Programa de mantenimiento



ADVERTENCIA: Retire la batería antes de realizar mantenimiento.

Mantenimiento	Antes del uso	Una vez por semana	Una vez al mes
Limpie las partes exteriores del producto.	X		
Asegúrese de que el gatillo de alimentación y el bloqueo del gatillo de alimentación funcionen correctamente en términos de seguridad.	X		
Limpie el freno de cadena y asegúrese de que funcione correctamente. Asegúrese de que el captor de cadena no esté dañado. Reemplácelo si es necesario.	X		
Gire la espada guía para un desgaste más uniforme. Asegúrese de que el orificio de lubricación en la espada guía no esté obstruido. Limpie la ranura de la espada.	X		
Asegúrese de que la cortadora y la protección de la cortadora no tengan grietas y no estén dañadas. Reemplace la cortadora o la protección de la cortadora si presentan grietas o si han estado expuestas a golpes.	X		
Asegúrese de que la espada guía y la cadena de sierra tengan suficiente aceite.	X		
Revise la cadena de sierra. Revise que no haya grietas y asegúrese de que la cadena de sierra no esté rígida ni inusualmente gastada. Cámbielo si fuera necesario.	X		
Afile la cadena de sierra. Revise su tensión y estado. Revise el desgaste del piñón de arrastre y reemplácelo es necesario.	X		
Limpie la entrada de aire del producto.	X		
Asegúrese de que las tuercas y los tornillos estén apretados.	X		
Asegúrese de que la interfaz de usuario funcione correctamente y que no esté dañada.	X		

Mantenimiento	Antes del uso	Una vez por semana	Una vez al mes
Lime las rebabas de los bordes de la espada guía.		X	
Realice una comprobación de las conexiones entre la batería y el producto. Examine también la conexión entre la batería y el cargador de batería.			X
Vacíe y limpie el depósito de aceite.			X
Sople a través del producto y las ranuras de refrigeración de la batería con aire comprimido.			X

Mantenimiento y comprobaciones de los dispositivos de seguridad en el producto

Para comprobar la protección contra reculadas

Realice con regularidad una comprobación de la protección contra reculadas y la liberación del freno de inercia.

1. Asegúrese de que la protección contra reculadas no tenga daños, como grietas.

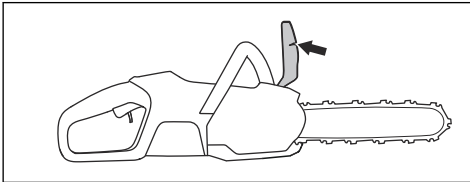

2. Asegúrese de que la protección contra reculadas se mueva con facilidad y que esté fijada de forma segura al producto.

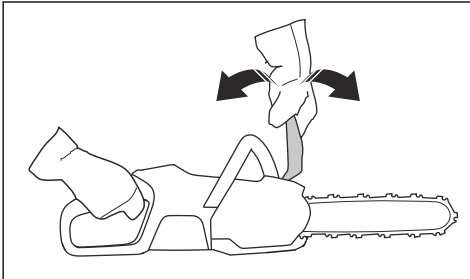

3. Coloque el producto, con el motor apagado, sobre un tocón u otra superficie estable.

4. Sujete el mango trasero y suelte el mango delantero. Deje caer el producto contra el tocón.



5. Asegúrese de que el freno de cadena se accione cuando la espada guía golpee el tocón.

Para comprobar la activación del freno

1. Coloque el producto en una superficie estable y póngalo en marcha. Consulte *Para poner en marcha la máquina en la página 55*.



ADVERTENCIA: Asegúrese de que la cadena de sierra no toque el suelo u otros objetos.

2. Rodee con los dedos y pulgares los mangos y sostenga firme el producto.

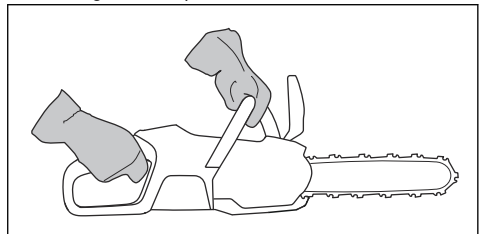

3. Aplique la potencia máxima e incline su muñeca izquierda contra la protección contra reculadas para activar el freno de cadena. La cadena de sierra se debe detener de inmediato.

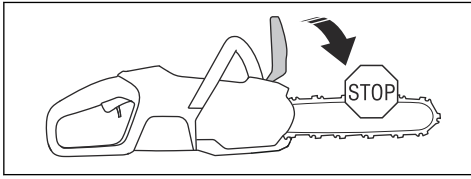

ADVERTENCIA: ¡No suelte el mango delantero!

Comprobación del bloqueo del gatillo de alimentación

1. Asegúrese de que el gatillo de alimentación y su bloqueo se muevan con facilidad y que el resorte de retorno funcione correctamente.

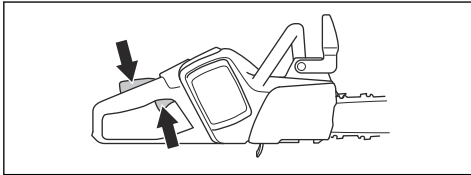

2. Presione el bloqueo del gatillo de alimentación y asegúrese de que vuelva a su posición inicial cuando lo suelte.

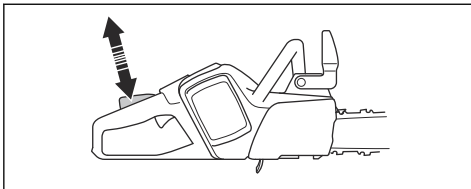

3. Asegúrese de que el gatillo de alimentación se bloquee en la posición de ralentí cuando se suelte el bloqueo del gatillo.

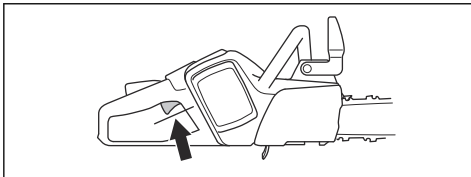

4. Ponga en marcha el producto y aplique la potencia máxima.
5. Suelte el gatillo de alimentación y asegúrese de que la cadena de sierra se detenga y permanezca inmóvil. Si la cadena de sierra gira cuando el gatillo de alimentación está en la posición de ralentí, consulte a su taller de servicio.

Para comprobar el captor de cadena

1. Asegúrese de que el captor de cadena no tenga daños.
2. Asegúrese de que el captor de cadena esté estable y fijado al cuerpo del producto.

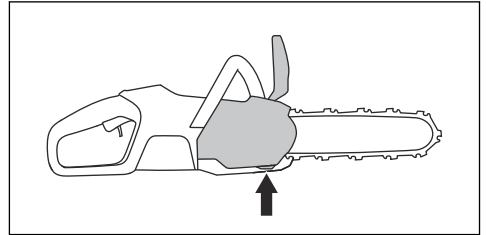

Para comprobar el teclado

1. Encienda el producto. Consulte *Para poner en marcha la máquina en la página 55*
2. Presione nuevamente el botón de arranque/parada.
3. Asegúrese de que el producto se detenga cuando mantenga presionado el botón. El LED verde se apagará.

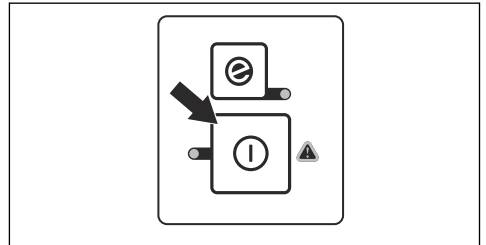

Para comprobar la batería y el compartimento de la batería

1. Limpie la batería y el compartimento de la batería con un cepillo de cerdas suaves.
2. Asegúrese de que los conectores de la batería y las ranuras de enfriamiento estén limpios.

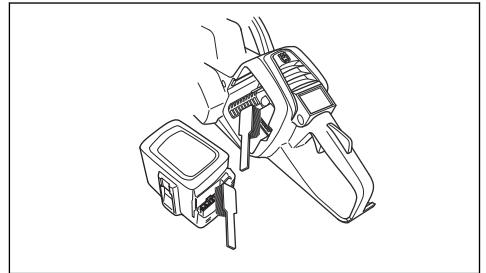

- Asegúrese de que la batería no esté dañada y de que no haya otros defectos, como grietas.

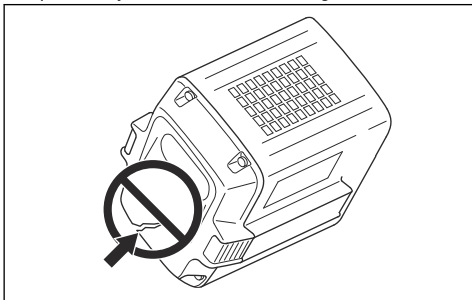

Para comprobar el cargador de la batería

- Asegúrese de que el cargador de la batería y el cable de la fuente de alimentación no estén dañados. Observe que no haya grietas ni otros daños.

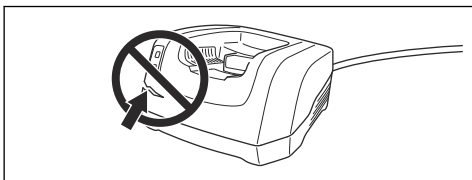

Para limpiar el sistema de refrigeración

El producto cuenta con un sistema refrigerante para mantener la temperatura del producto lo más baja posible.

El sistema refrigerante incluye una toma de aire en el lado izquierdo del producto y un ventilador en el motor.

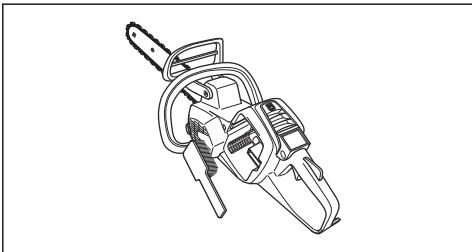

- Limpiar el sistema refrigerante con un cepillo semanalmente o con mayor frecuencia si es necesario.
- Asegúrese de que el sistema refrigerante no esté sucio ni obstruido.



AVISO: Un sistema refrigerante sucio u obstruido puede causar que el producto se caliente en exceso. Esto

hace que se produzcan daños en el pistón y el cilindro.

Para afilar la cadena de sierra

Información sobre la espada guía y la cadena de sierra



ADVERTENCIA: Utilice guantes protectores cuando utilice la cadena de sierra o cuando realice mantenimiento en esta. Una cadena de sierra que no se mueve también puede causar lesiones.

Reemplace las espadas guía o cadenas de sierra desgastadas o dañadas por la combinación de espada guía y cadena de sierra recomendadas por Husqvarna. Esto es necesario para mantener las funciones de seguridad del producto. Consulte *Accesorios en la página 73* para conocer una lista de las combinaciones de espada y cadena que recomendamos.

- Longitud de la espada guía, cm/pulg. La información sobre la longitud de la espada guía generalmente se puede encontrar en el extremo trasero de la espada guía.

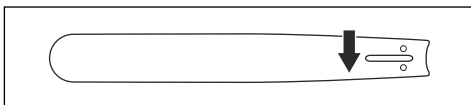

- Número de dientes del cabezal de rueda de la espada (T).

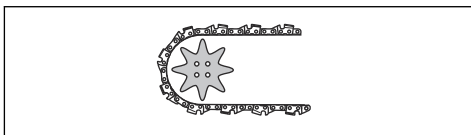

- Paso de la cadena, pulg. La distancia entre los eslabones de arrastre de la cadena de sierra debe alinearse con la distancia de los dientes en el cabezal de rueda de la espada y el piñón de arrastre.

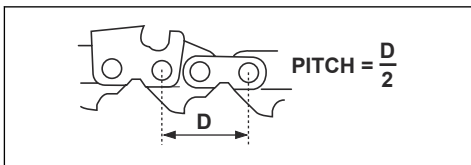

- Cantidad de eslabones de arrastre. La cantidad de eslabones de arrastre se determina según el tipo de espada guía.

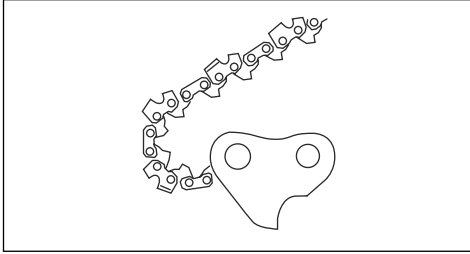

- Ancho de la ranura de la espada, pulg./mm. El ancho de la ranura de la espada guía debe ser igual que el ancho de los eslabones de arrastre de la cadena.

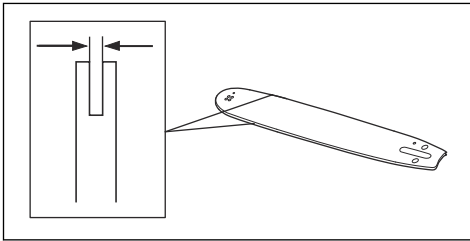

- Orificio de aceite de la cadena y orificio para tensado de la cadena. La espada guía debe alinearse con el producto.

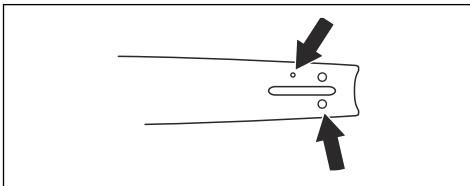

- Ancho del eslabón de arrastre, mm/pulg.

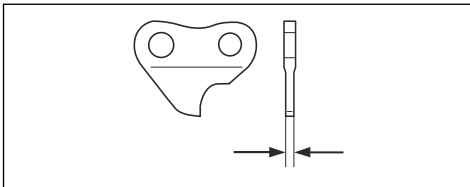

Información general sobre cómo afilar las cortadoras

No utilice una cadena de sierra desafilada. Si la cadena de sierra no está afilada, debe aplicar más presión para introducir la espada guía en la madera. Si la cadena de sierra está muy desafilada, no habrá astillas de madera, sino polvo de serrín.

Una cadena de sierra afilada corroe la madera y las astillas de madera se vuelven largas y espesas.

El diente de corte (A) y el talón de profundidad (B) constituyen en conjunto la parte cortante de la cadena de sierra; es decir, la cortadora. La diferencia de altura entre los dos representa la profundidad de corte (configuración de calibre de la profundidad).

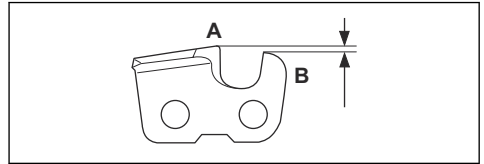

Cuando afile una cortadora, considere lo siguiente:

- Ángulo del limado.

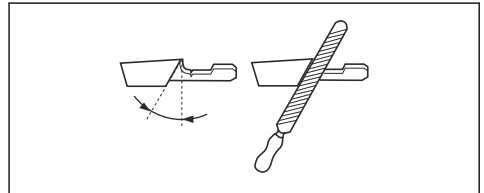

- Ángulo del corte.

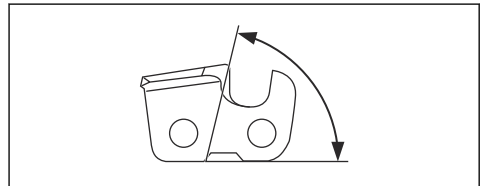

- Posición de la lima.

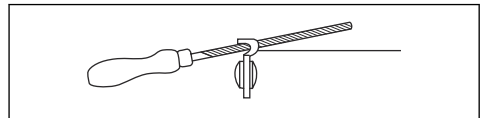

- Diámetro de la lima redonda.

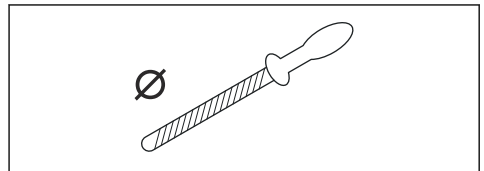

No es fácil afilar una cadena de sierra correctamente sin el equipo correcto. Utilice un calibrador de afilado Husqvarna recomendado. Esto lo ayudará a mantener el rendimiento de corte al máximo y el riesgo de reculada al mínimo.



ADVERTENCIA: La intensidad de la reculada aumenta significativamente si no se siguen las instrucciones de afilado.

recomendada. Consulte *Accesorios en la página 73* para ver las instrucciones sobre cómo obtener la configuración correcta del calibre de profundidad para la cadena de sierra.

Tenga en cuenta: Consulte *Para afilar las cortadoras en la página 68* para obtener información sobre afilado de la cadena de sierra.

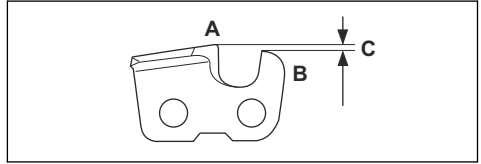

Para afilar las cortadoras

1. Use una lima redonda y un calibrador de afilado para afilar los dientes de corte.

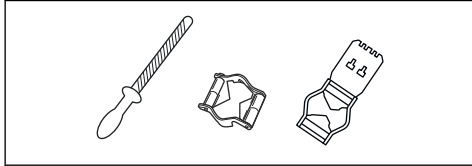

ADVERTENCIA: Si el ajuste del calibre de profundidad es demasiado, el riesgo de reculada aumenta.

Para ajustar el talón de profundidad

Antes de ajustar el talón de profundidad o de afilar las cortadoras, consulte *Para afilar las cortadoras en la página 68*, para ver las instrucciones. Se recomienda ajustar el calibre de profundidad cada tres operaciones en las que se afilen los dientes de corte.

Se recomienda la aplicación de nuestro calibrador de profundidad para obtener el ajuste y ángulo correctos para el calibre de profundidad.

Tenga en cuenta: Consulte *Accesorios en la página 73* para obtener información sobre qué lima y calibrador Husqvarna recomienda para la cadena de sierra.

2. Aplique el calibrador de afilado correctamente en la cortadora. Consulte las instrucciones entregadas con el calibrador de afilado.
3. Mueva la lima desde la parte interior de los dientes de corte hacia fuera. Disminuya la presión cuando tire el cordón de encendido.

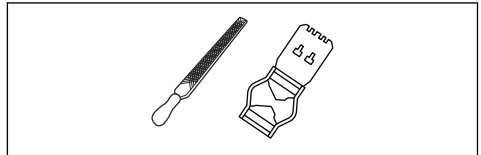
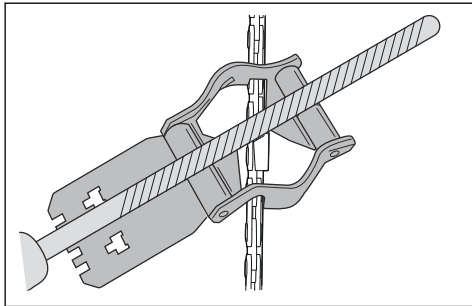

1. Utilice una lima plana y un calibrador de profundidad para el ajuste del calibre de profundidad. Utilice solo una herramienta de talón de profundidad recomendada Husqvarna a fin de obtener el ajuste y ángulo correctos para el talón de profundidad.
2. Ponga el calibrador de profundidad sobre la cadena de sierra.

4. Retire el material de un lado de todos los dientes de corte.
5. Gire el producto y retire el material del otro lado.
6. Asegúrese de que todos los dientes de corte tengan la misma longitud.

Información general sobre cómo ajustar la configuración del calibre de profundidad

La configuración del calibre de profundidad (C) disminuye cuando se afila el diente de corte (A). Para mantener el máximo rendimiento de corte debe retirar el material de afilado del calibre de profundidad (B) para obtener la configuración del calibre de profundidad

Tenga en cuenta: Consulte el paquete del calibrador de profundidad para obtener más información sobre cómo utilizar la herramienta.

3. Utilice la lima plana para retirar la parte del talón de profundidad que se extiende por el calibrador de profundidad.

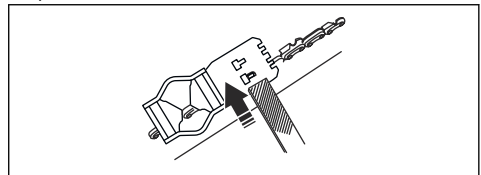

Para ajustar la tensión de la cadena de sierra



ADVERTENCIA: Una cadena de sierra con una tensión incorrecta se puede soltar de la espada guía y causar lesiones graves o la muerte.

Las cadenas de sierra se alargan con el uso. Ajuste la cadena de sierra con regularidad. Revise la tensión de la cadena de sierra cada vez que agregue aceite para cadena.

Tenga en cuenta: Una cadena de sierra nueva tiene un período de rodaje durante el que se debe revisar la tensión con mayor frecuencia.

Para ajustar la tensión de la cadena de sierra (535i XP)

1. Afloje las tuercas de la espada que sujetan la cubierta del piñón de arrastre. Utilice la llave combinada.

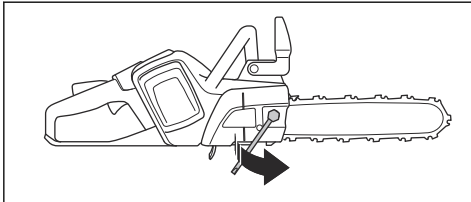

2. Levante la parte delantera de la espada guía y gire el tornillo de tensado de la cadena. Utilice la llave combinada.
3. Apriete la cadena de sierra hasta que quede apretada a la espada guía.

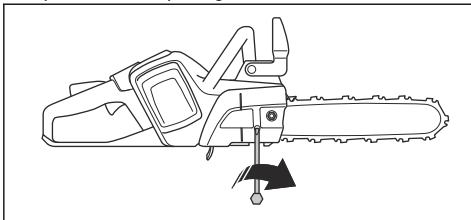

4. Apriete las tuercas de la espada con la llave combinada al mismo tiempo que levanta la parte delantera de la espada guía.

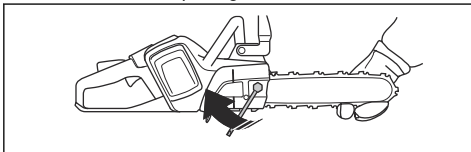

5. Asegúrese de poder jalar la cadena de sierra con libertad de forma manual y sin que cuelgue desde la espada guía.

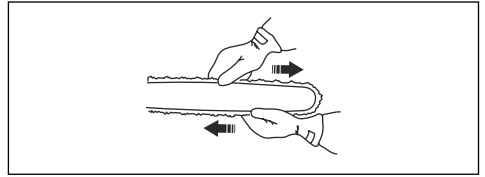

Tenga en cuenta: Consulte *Descripción general del producto* en la página 40 para conocer la posición del tornillo de tensado de cadena en su producto.

Para realizar una comprobación de la lubricación de la cadena de sierra

Compruebe la lubricación de la cadena de sierra cada tres cargas de la batería.

1. Arranque el producto y déjelo funcionar a 3/4 de la potencia. Sujete la espada de aproximadamente 20 cm/8" por encima de una superficie con un color claro.
2. Si la lubricación de la cadena de sierra es correcta, aparecerá una línea clara de aceite en la superficie después de 1 minuto.



3. Si la lubricación de la cadena de sierra es incorrecta, haga las siguientes comprobaciones.
 - a) Revise el canal de aceite de la espada guía para asegurarse de que no esté obstruido. Límpielo si es necesario.

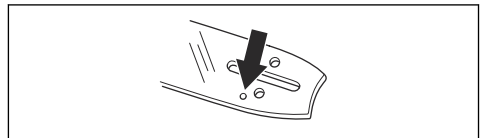

- b) Revise la ranura en el borde de la espada guía para asegurarse de que esté limpia. Límpiela si es necesario.

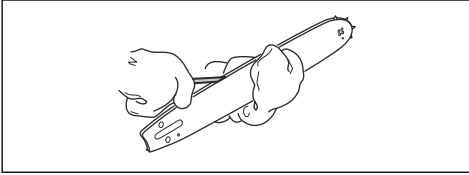

- c) Asegúrese de que el cabezal de rueda de la espada gire con facilidad y que el orificio de lubricación del cabezal de rueda de la espada no esté obstruido. Limpie y lubrique si es necesario.

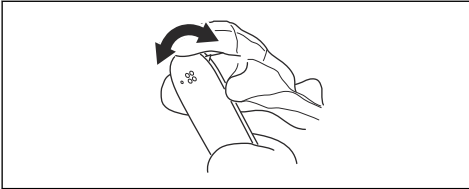

4. Si la lubricación de la cadena de sierra no funciona después de los pasos anteriores, consulte a su taller de servicio.

Cómo verificar el piñón de arrastre de la cadena

- Examine el piñón de arrastre de la cadena para detectar desgaste. Reemplace el piñón de arrastre de la cadena de ser necesario.
- Reemplace el piñón de arrastre de la cadena cada vez que cambie la cadena de sierra.

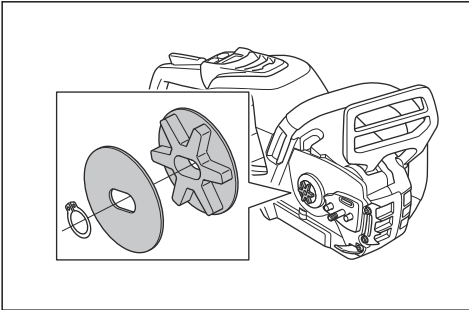

Para examinar el equipo de corte

1. Asegúrese de que no haya grietas en los remaches y eslabones y que los remaches no estén sueltos. Reemplácelos si es necesario.

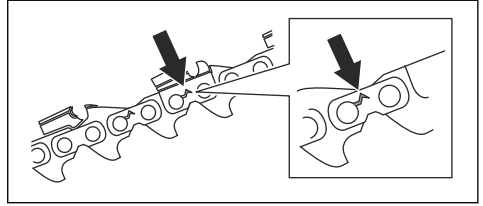

2. Asegúrese de que la cadena de sierra se puede doblar fácilmente. Reemplace la cadena de sierra si está rígida.
3. Compare la cadena de sierra con una cadena de sierra nueva para examinar si los remaches y eslabones están gastados.
4. Reemplace la cadena de sierra cuando la parte más larga del diente de corte sea inferior a 4 mm / 0,16 in. También reemplace la cadena de sierra si hay grietas en las cortadoras.

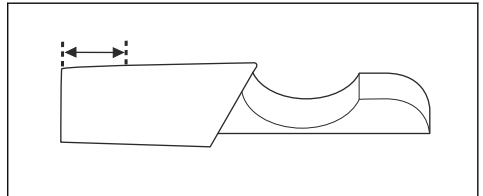

Para comprobar la espada guía

1. Asegúrese de que el canal de aceite no esté bloqueado. Límpiela si es necesario.

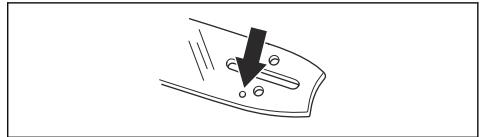

2. Examine si hay rebabas en los bordes de la espada guía. Quite las rebabas con una lima.

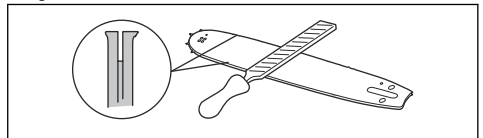

3. Limpie la ranura en la espada guía.

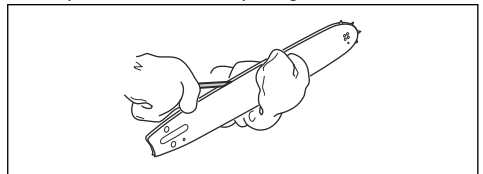

4. Examine la ranura de la espada guía para ver si hay desgaste. Reemplace la espada guía si es necesario.

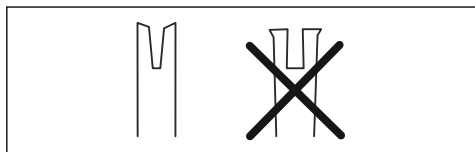

5. Examine si la puntera de la espada guía es áspera o está muy gastada.

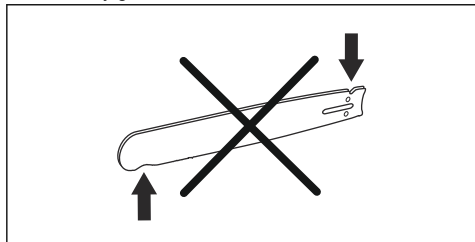

6. Asegúrese de que el cabezal de rueda de la espada gire libremente y que el orificio de lubricación del cabezal de rueda de la espada no esté obstruido. Limpie y lubrique si es necesario.

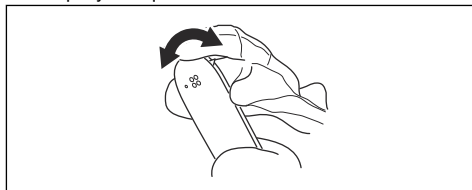

7. Para extender el ciclo de vida de la espada guía, gírela diariamente.

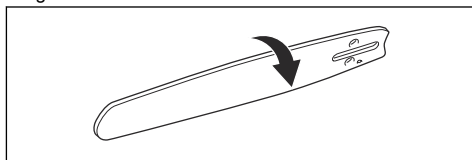

Solución de problemas

Teclado

Posibles códigos de fallas en el teclado del producto.

Pantalla LED	Posibles fallas	Posible medida
Indicador de advertencia intermitente.	Freno de cadena activado.	Tire la protección contra reculadas hacia atrás para liberar el freno de cadena.
	Variación de temperatura.	Deje que el producto se enfríe.
	Sobrecarga. Equipo de corte atascado.	El equipo de corte se ha atascado. Libere el equipo de corte.
	El gatillo de alimentación y el botón de activación se presionan al mismo tiempo.	Suelte el gatillo de alimentación para activar el producto.
LED verde de activación intermitente.	Voltaje de batería bajo.	Cargue la batería.
Indicador de advertencia encendido.	Servicio.	Consulte a su taller de servicio.

Batería

Problema	Posibles fallas	Solución posible
Luz LED verde intermitente.	Voltaje de batería bajo.	Cargue la batería.

Problema	Posibles fallas	Solución posible
Luz LED roja de error intermitente.	La batería está vacía.	Cargue la batería.
	Variación de temperatura.	Utilice la batería en niveles de temperatura entre -10°C (14°F) y 40°C (104°F).
	Sobretensión.	Quite la batería del cargador de la batería.
La luz LED roja de error se enciende.	La diferencia de la celda es demasiada (1 V).	Consulte a su concesionario de servicio.

Cargador de batería

Pantalla LED	Posibles fallas	Posible medida
Indicador de advertencia intermitente.	Variación de temperatura.	Utilice la batería en ambientes donde la temperatura esté entre 5 °C/41 °F y 40 °C/104 °F.
Indicador de advertencia encendido.		Consulte a su taller de servicio.

Transporte, almacenamiento y eliminación de residuos

Transporte y almacenamiento

- Las baterías de iones de litio proporcionadas siguen los requisitos de la Legislación de productos peligrosos.
- Siga los requisitos especiales sobre el embalaje y las etiquetas para transportes comerciales, incluidos los de terceros y transportistas.
- Comuníquese con una persona con capacitación especial sobre materiales peligrosos antes de enviar el producto. Siga todas las normas nacionales aplicables.
- Utilice cinta sobre los contactos abiertos cuando coloque la batería en un paquete. Coloque firmemente la batería en el paquete para evitar el movimiento.
- Retire la batería para almacenarla o transportarla.
- Coloque la batería y el cargador de la batería en un lugar seco, donde no haya humedad ni heladas.
- No mantenga la batería en un área donde pueda generarse electricidad estática. No mantenga la batería en una caja metálica.
- Guarde la batería en un lugar donde la temperatura oscile entre los 5 °C/41 °F y los 25 °C/77 °F, lejos de la luz solar directa.
- Coloque el cargador de la batería en un almacenamiento donde la temperatura esté entre los 5 °C/41 °F y 45°C/113°F, lejos de la luz solar directa.

- Utilice solamente el cargador de la batería cuando la temperatura ambiente esté entre 5°C/41°F y 40°C/104°F.
- Cargue la batería de un 30 % a un 50 % antes de almacenarla durante períodos prolongados.
- Almacene el cargador de la batería en un espacio cerrado y seco.
- Mantenga la batería lejos del cargador de la batería durante el almacenamiento. No permita que niños y otras personas sin autorización toquen el equipo. Mantenga el equipo en un espacio que pueda cerrar.
- Limpie el producto y realice un mantenimiento total antes de almacenarlo durante un período prolongado.
- Utilice protección para transportes en el producto para evitar lesiones o daños en el producto durante su transporte y almacenamiento.
- Fije el producto de manera segura durante el transporte.

Eliminación de la batería, el cargador de la batería y el producto

El siguiente símbolo significa que el producto no se debe desechar como residuo doméstico. Reciclelo en una planta de reciclaje para equipo

eléctrico y electrónico. Esto ayuda a evitar daños al medioambiente y a las personas.

Comuníquese con las autoridades locales, servicio de desechos doméstico o con su concesionario para obtener más información.



Tenga en cuenta: El símbolo se muestra en el producto o en el paquete del producto.

Datos técnicos

Datos técnicos

	535i XP
Motor	
Tipo	BLDC (sin escobillas), 36 V
Características	
Modo de energía baja	savE
Sistema de lubricación	
Tipo de bomba de aceite	Automática
Capacidad del depósito de aceite, litro/pinta EE. UU.	0,42/0,2
Peso	
Motosierra sin batería, espada guía, cadena de sierra y depósito de aceite para cadena vacío, kg/lb	2,6 (5,7)
Nivel de protección contra el agua	
IPX4	Sí
Cadena de sierra/espada guía	
Longitudes de espada recomendadas, in/cm	10-14/25-35
Longitud de corte utilizable, in/cm	9-13/23-33
Tipo de piñón de arrastre/número de dientes	Spur/7
Régimen máximo de la cadena/(savE), m/s	20 (15)

Accesorios

Combinaciones de cadena de sierra y espada guía

Los siguientes equipos de corte están aprobados para Husqvarna 535i XP.

Espada guía				Cadena de sierra	
Longitud, pulgadas	Paso de cadena, pulgadas	Calibrador, mm	Radio máx. de la punta	Tipo	Longitud, eslabones de arrastre (n.º)
10	3/8	1,1	7T	Husqvarna H38	40
12			9T		45
14					52
10	0,325 mini	1,1	8T	Husqvarna SP21G	46
12					51
14					59
10	1/4 mini	1,1	8T	SP11G	60
12					68

Equipo de corte recomendado para EE. UU.

A continuación, se incluye una lista de equipo de corte recomendado para Husqvarna y 535i XP. Este modelo equipado con cualquier combinación de espada guía y la cadena de sierra cumple los requisitos de acuerdo con UL 60745-1 y UL 60745-2-13.

Los modelos de motosierra Husqvarna y 535i XP cumplen los requisitos de rendimiento de reculada de UL 60745-2-13 en las pruebas con las combinaciones de espadas y cadenas de sierra indicadas indicados a continuación. La cadena de sierra Husqvarna H38 también está clasificada como cadena de baja reculada, ya que cumple los requisitos para motosierras de baja reculada según se indica en UL 60745-2-13. Se recomienda usar solo las combinaciones de espadas y cadenas de sierra indicadas para los modelos de motosierra Husqvarna y 535i XP. Es posible que otros modelos de motosierras no cumplan con los requisitos de reculada cuando están equipados con las combinaciones de espada y cadena de sierra señaladas.

Combinaciones de cadena de sierra y espada guía

A continuación, se incluye una lista de equipo de corte recomendado para Husqvarna y 535i XP.

Las combinaciones de cabeza motriz, espada guía y cadena de sierra indicadas cumplen todos los requisitos señalados por la Asociación Canadiense de Normas Z62.1-11 (motosierras) y Z62.3-11 (reculada de motosierra).

Además, la cadena de sierra Husqvarna H38 está evaluada y clasificada como una motosierra de baja reculada tipo C según las disposiciones en Z62.3-11.

Información de reculada

El radio de la punta de la espada guía se determina por el número máximo de dientes del piñón de la punta o el radio de la punta máximo correspondiente de una espada fija.

Ya que se indica el radio máximo de punta de la espada guía, puede utilizar una espada con un radio menor de punta que el señalado. Para las espadas guía de igual longitud, se puede considerar que todas las espadas con punta de piñón del mismo paso y con el mismo número de dientes del piñón tienen una energía de reculada equivalente.







El siguiente equipo de corte está aprobado para los modelos Husqvarna y 535i XP.

Espada guía				Cadena de sierra	
Longitud, pulgadas	Paso de cadena, pulgadas	Calibre, pulgadas	Radio máx. de la punta	Tipo	Longitud, eslabones de arrastre (n.º)
10	3/8	0,043	7T	Husqvarna H38	40
12			9T		45
14					52
10	0,325 mini	0,043	8T	Husqvarna SP21G	46
12					51
14					59

Equipos de afilado y ángulos de afilado

Utilice un calibrador de afilado Husqvarna para afilar la cadena de sierra. Un calibrador de afilado Husqvarna garantiza que se obtengan los ángulos correctos de limado. Las referencias se indican en la tabla que se encuentra a continuación.

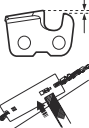
Si no está seguro de cómo identificar el tipo de cadena de sierra del producto, consulte para obtener más información.

							
38	11/64 in / 4,5 mm	75°	30°	0°	0,025 in / 0,65 mm	505 69 81-03	579 55 88-01
SP11G	9/64 in / 3,5 mm	60°	30°	0°	0,016 in / 0,4 mm	529 93 71-01	529 93 71-01
SP21G	5/32 in / 4,0 mm	60°	30°	0°	0,025 in / 0,65 mm	595 00 46-01	595 00 47-01

Baterías homologadas para el producto

Batería	BLI200/BLI200X	40-B220X
Tipo	Iones de litio	Iones de litio
Capacidad de la batería, Ah	5,2	6
Tensión nominal, V	36	36
Peso, lb/kg	2,9/1,3	1,4

Cargadores de batería aprobados

Cargador de la batería	QC330
Voltaje de entrada, V	100-240
Frecuencia, Hz	50-60
Potencia, W	330

Declaración de conformidad del proveedor

Declaración de conformidad del proveedor

535i XP

Parte responsable

Husqvarna Consumer Outdoor Products N.A., Inc 8825
Statesville Road, Charlotte, NC 28269

EE. UU. Tel.: +1 704 597 5000

www.husqvarna.com/us/support/e-mail/

Garantía

PRECAUCIONES DE SEGURIDAD DE NORMAS ESTADOUNIDENSES

PRECAUCIONES DE SEGURIDAD PARA USUARIOS DE MOTOSIERRAS

(ANSI B175.1-2012 Anexo C)

PRECAUCIONES DE SEGURIDAD DE RECALADA



ADVERTENCIA: La reculada se puede producir cuando la punta o puntera de la espada toca un objeto o cuando la madera se acerca a la cadena de sierra o la atrapa en el corte.

El contacto de la puntera, en algunos casos, puede causar una reacción inversa repentina que hará que la espada guía dé sacudidas hacia arriba y de nuevo hacia atrás, hacia el operador.

Si la cadena de sierra se atasca en la parte superior de la espada guía, es posible que esta salga expulsada hacia atrás rápidamente en dirección al operador.

Cualquiera de estas reacciones puede provocar que pierda el control de la sierra, lo que podría causar daños personales graves.

No confíe ciegamente en los dispositivos de seguridad incorporados en su sierra. Como usuario de una motosierra, debe tomar varias medidas para mantener su trabajo de corte libre de accidentes y lesiones.

Si comprende básicamente las reculadas, puede reducir o eliminar el elemento sorpresa. Los cambios repentinos contribuyen a los accidentes.

Mantenga un buen agarre firme de la sierra con ambas manos, con la mano derecha en el mango trasero y con la mano izquierda en el mango delantero, cuando el motor esté en marcha. Ponga firmemente los pulgares y los dedos alrededor de los mangos de la motosierra. Un agarre firme lo ayudará a reducir la reculada y mantener el control de la sierra. No lo suelte.

Asegúrese de que no haya obstáculos en el área en la que está cortando. No deje que la punta de la espada guía entre en contacto un tronco, ramas o cualquier otro obstáculo con el que se pudiera golpear mientras opera la sierra.

Corte a un alto régimen del motor.

No sobrepase ni corte por encima de la altura de los hombros.

Siga las instrucciones del fabricante para el mantenimiento y el afilado de la cadena de sierra.

Utilice únicamente las espadas y cadenas de repuesto especificadas por el fabricante u otras equivalentes.

OTRAS PRECAUCIONES DE SEGURIDAD



ADVERTENCIA: ¡No opere la motosierra con una sola mano! Usar la motosierra con una sola mano puede causar daños graves al operador, a sus ayudantes, a las personas que están en el lugar o a cualquier combinación de estas personas. Las motosierras deben usarse con las dos manos.

No opere una motosierra si está cansado.

Utilice calzado de seguridad; ropa ceñida, guantes protectores y protectores auriculares, oculares y casco.

Debe tener cuidado cuando manipule combustible. Mueva la motosierra al menos a 3 m (10') del punto de abastecimiento antes de arrancar el motor.

No permita que haya otras personas cerca de la motosierra durante el arranque o la operación de corte con ella. Mantenga a las personas y animales alejados de la zona de trabajo.

No inicie el corte hasta que tenga un área de trabajo despejada, una postura segura y una retirada planificada del árbol en caída.

Mantenga todas las partes del cuerpo lejos de la cadena de sierra cuando el motor esté en marcha.

Antes de arrancar el motor, asegúrese de que la cadena de sierra no esté en contacto con nada.

Transporte la motosierra con el motor detenido, la espada guía y la cadena de sierra en la parte trasera y con el silenciador lejos de su cuerpo.

No utilice una motosierra dañada, mal ajustada o montada de forma incompleta e insegura. Asegúrese de que la cadena de sierra deje de moverse al soltar el gatillo del acelerador.

Apague el motor antes de bajar la motosierra.

Extreme las precauciones cuando corte malezas y retoños pequeños, ya que los materiales delgados pueden atascarse en la cadena de sierra y golpearlo o hacerlo perder el equilibrio.

Cuando corte una rama tensa, preste atención a la retracción, de modo que no reciba un impacto cuando la tensión de las fibras de madera se libere.

Mantenga los mangos secos, limpios y libres de aceite o de mezcla de combustible.

Haga funcionar la motosierra solo en lugares bien ventilados.

No utilice una motosierra en un árbol, a menos que haya recibido la formación específica para hacerlo.

No opere una motosierra por sobre la altura de los hombros.

Todas las tareas de servicio de la motosierra, distintas de los puntos indicados en las instrucciones de mantenimiento y seguridad del propietario/usuario, las deben realizar técnicos de servicio cualificados. (Por ejemplo, si se utilizan herramientas inapropiadas para retirar o sostener el volante a fin de sacar el embrague, pueden producirse daños estructurales en el volante y causar que este reviente).

Al transportar su motosierra, utilice la protección de la espada guía adecuada.

Tenga en cuenta: Este anexo está destinado principalmente al consumidor o a usuarios ocasionales.

Table des matières

Introduction.....	80	Transport, entreposage et mise au rebut.....	113
Sécurité.....	82	Caractéristiques techniques.....	113
Montage.....	92	Accessoires.....	114
Fonctionnement.....	93	Déclaration de conformité du fournisseur.....	117
Entretien.....	103	Garantie.....	118
Dépannage.....	112		

Introduction

Utilisation prévue

Cette tronçonneuse est conçue pour les travaux forestiers tels que l'abattage, l'élagage et la coupe.

Remarque : Les réglementations nationales peuvent limiter l'utilisation du produit.

Description du produit

Les modèles Husqvarna et 535i XP sont des tronçonneuses équipées d'un moteur électrique.

Le travail est constamment en cours pour augmenter votre sécurité et l'efficacité pendant l'utilisation. Pour obtenir de plus amples renseignements, communiquer avec votre centre de services.

Présentation de l'appareil

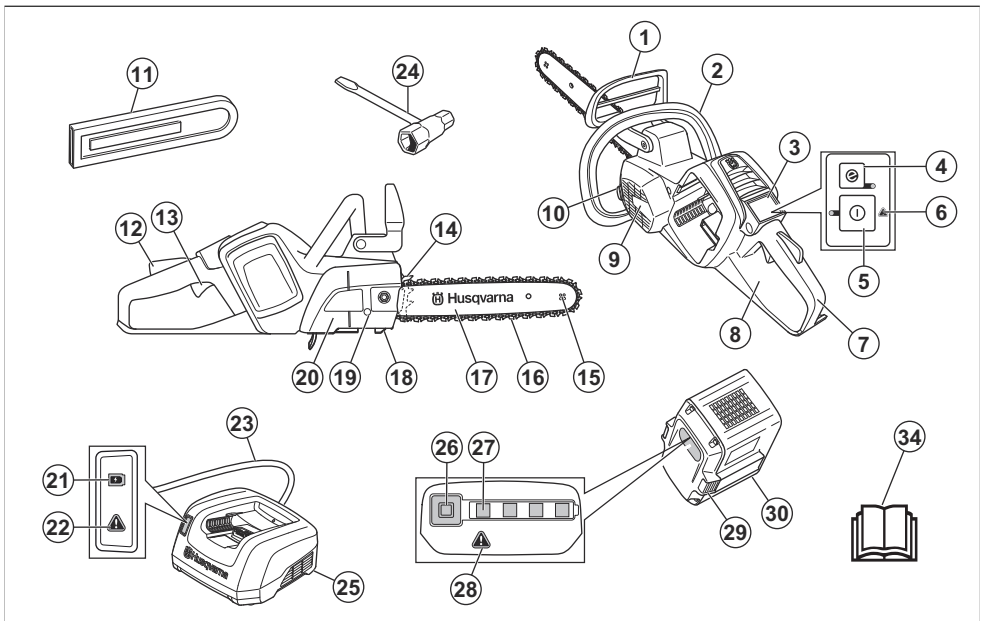

- | | |
|--|---|
| 1. Protège-main avant | 8. Autocollant d'information et d'avertissement |
| 2. Poignée avant | 9. Boîtier du ventilateur |
| 3. Clavier | 10. Réservoir d'huile à chaîne |
| 4. Bouton SavE | 11. Capot du guide-chaîne |
| 5. Témoin d'avertissement | 12. Mécanisme de verrouillage de la gâchette |
| 6. Bouton de marche et d'arrêt | 13. Gâchette |
| 7. Poignée arrière avec protège-main droit | 14. Griffes d'abattage |

15. Pignon du bout du guide-chaîne
16. Chaîne
17. Guide-chaîne
18. Attrape-chaîne
19. Vis de réglage de tension de la chaîne
20. Couvercle du pignon d'entraînement (535i XP)
21. Voyant DEL du système de charge
22. Témoin d'avertissement
23. Cordon d'alimentation
24. Clé à usages multiples
25. Chargeur de batterie
26. Bouton, état de la batterie
27. État de la batterie
28. Témoin d'avertissement
29. Bouton de déverrouillage de la batterie
30. Batterie
31. Manuel d'utilisation

Symboles figurant sur le produit



Risque de blessure grave ou de décès de l'utilisateur ou d'autres personnes. Faire attention et utiliser le produit correctement. Lire attentivement le manuel d'utilisation et bien comprendre les directives avant d'utiliser le produit.



Utiliser un casque de protection, des protecteurs d'oreille et des lunettes de protection



Ne pas utiliser l'outil d'une seule main.



Ne pas laisser le bout du guide-chaîne toucher un objet.



Avertissement! Un rebond peut se produire lorsque le bout du guide-chaîne touche un objet. Ceci entraîne un mouvement brusque du guide-chaîne vers l'opérateur. Risque de blessures graves ou de décès.



Frein de chaîne, engagé (côté droit). Frein de chaîne, désactivé (côté gauche)



Huile pour chaîne.



Courant continu.

IPX4

Protégé contre les éclaboussures d'eau.



Équipement de coupe recommandé dans cet exemple : Longueur du guide-chaîne XX po (XX mm), rayon de nez max. X dents, type de chaîne Husqvarna HXX.



Valeur maximale de l'effet de rebond mesurée sans déclenchement du frein, pour la combinaison de guide-chaîne et de chaîne sur l'étiquette.



Valeur maximale de l'effet de rebond mesurée avec frein pour la combinaison de guide-chaîne et de chaîne sur l'étiquette.

yyyywwxxxxx

La plaque signalétique indique le numéro de série. **yyyy** représente l'année de production, **ww** indique la semaine de production.

Remarque : Les autres symboles et autocollants apposés sur le produit se rapportent aux exigences en matière de certification pour certains marchés.

Symboles figurant sur la batterie et sur le chargeur de batterie

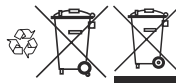

Recycler ce produit à la station de recyclage des équipements électriques et électroniques. (Pour l'Europe seulement)



Transformateur fiable



Utiliser et garder le chargeur de batterie seulement dans un endroit clos.



Double isolation.

Proposition 65 de la Californie



ATTENTION!

Ce produit contient ou émet un produit chimique qui, d'après l'État de Californie, peuvent causer le cancer, des malformations congénitales ou autre danger pour la reproduction.

Sécurité

Définitions relatives à la sécurité

Les définitions ci-dessous indiquent le niveau de gravité pour chaque mot signal.



AVERTISSEMENT : Blessures aux personnes.



MISE EN GARDE : Dommages causés à l'outil.

Remarque : Cette information facilite l'utilisation de l'outil.

Avertissements généraux relatifs à la sécurité de la machine



AVERTISSEMENT : Lire toutes les instructions et consignes de sécurité. Le non-respect des consignes et mises en garde peut être à l'origine d'un choc électrique, d'un incendie et/ou de blessures graves.

Conserver ces instructions et consignes pour consultation ultérieure. Le terme « machine » utilisé dans les avertissements se rapporte à votre machine sur secteur (filaire) ou à votre machine alimentée par batterie (sans fil).

Sécurité dans la zone de travail

- **Maintenez une zone de travail propre et bien éclairée.** Les espaces encombrés ou sombres exposent à des accidents.
- **N'utilisez pas la machine dans un environnement explosif, dans lequel se trouvent des liquides, gaz ou poussières inflammables.** Les machines créent des étincelles qui peuvent provoquer l'inflammation de la poussière ou des vapeurs.
- **Maintenez les enfants et autres personnes à distance pendant le fonctionnement de la machine.**

Les distractions peuvent être la cause d'une perte de contrôle de la machine.

Sécurité électrique

- **La fiche d'un outil électrique doit être adaptée à la prise. Ne jamais modifier la fiche. Ne jamais utiliser une fiche d'adaptation avec un outil électrique mis à la terre.** Les fiches non modifiées et les prises adaptées à la fiche permettent de réduire les risques d'électrocution.
- **Éviter d'entrer en contact avec les surfaces mises à la terre (tuyaux, radiateurs, cuisinières, réfrigérateurs, etc.).** Le risque d'électrocution est plus important si le corps de l'opérateur est mis à terre.
- **Ne pas exposer les outils électriques à la pluie ou à l'humidité.** L'infiltration d'eau dans un outil électrique augmente le risque d'électrocution.
- **Toujours manipuler le cordon avec soin. Ne jamais utiliser le cordon pour porter, tirer ou débrancher l'outil électrique. Tenir le cordon à l'écart de la chaleur, de l'huile, des bords tranchants et des pièces mobiles.** Les cordons endommagés ou emmêlés augmentent le risque d'électrocution.
- **Pour le travail à l'extérieur, utiliser une rallonge adaptée à l'usage extérieur.** L'utilisation d'une telle rallonge réduit le risque d'électrocution.
- **Si l'utilisation de l'outil électrique dans un endroit humide ne peut être évitée, utiliser une source d'alimentation protégée par disjoncteur de fuite à la terre.** Les disjoncteurs de fuite à la terre réduisent le risque d'électrocution.

Sécurité personnelle

- **Lors de l'utilisation d'un outil électrique, toujours demeurer attentif et faire preuve de bon sens. Ne pas utiliser l'outil électrique si vous êtes fatigué ou sous l'emprise de drogues, de l'alcool ou de médicaments.** Tout moment d'inattention pendant l'utilisation d'un outil électrique peut causer de graves blessures.
- **Utiliser de l'équipement de protection individuelle. Toujours porter des lunettes de protection.** L'équipement de protection (masque antipoussière, chaussures de sécurité antidérapantes, dispositif de

protection pour les oreilles, etc.) utilisé selon les conditions présentes réduit les risques de blessure.

- **Prévenir les démarrages accidentels. Vérifier que l'interrupteur est à la position d'arrêt avant de brancher l'outil dans la prise ou le bloc d'alimentation, de le saisir ou de le transporter.** Le transport des outils électriques en maintenant le doigt sur l'interrupteur d'alimentation et le branchement d'outils alors que l'interrupteur est à la position de marche expose à des accidents.
- **Retirer toute clé ou clavette de réglage avant de mettre l'outil sous tension.** Une clé ou une clavette reliée à une pièce mobile de l'outil peut causer une blessure.
- **Ne pas trop se pencher en avant. Toujours se tenir bien campé et en équilibre.** Cela permet de mieux contrôler l'outil lors d'un imprévu.
- **S'habiller de façon appropriée. Ne jamais porter des vêtements amples ou des bijoux. Garder les cheveux, les vêtements et les gants loin des pièces mobiles.** Les vêtements amples, bijoux et cheveux longs peuvent se prendre dans les pièces en mouvement.
- **Si des dispositifs sont fournis pour raccorder des systèmes de collecte et d'extraction de la poussière, s'assurer que ceux-ci sont utilisés et correctement branchés.** L'utilisation de dépoussiéreurs peut réduire les risques associés à la poussière.
- Les vibrations produites pendant l'utilisation de l'outil peuvent différer de la valeur totale déclarée, selon la manière dont l'outil est utilisé. L'utilisateur doit déterminer les mesures de sécurité qui sont nécessaires à sa protection sur la base d'une estimation de son exposition dans les conditions d'utilisation réelles (en tenant compte de chaque phase du cycle opératoire, soit lorsque l'outil est éteint, lorsqu'il est utilisé activement et lorsqu'il fonctionne au ralenti).

Utilisation et entretien des outils électriques

- **Ne pas forcer sur l'outil électrique. Utiliser l'outil électrique qui convient au travail à effectuer.** De cette façon, le résultat sera meilleur et le travail sera effectué de façon plus sécuritaire et au régime pour lequel l'outil électrique a été conçu.
- **Ne pas utiliser l'outil électrique si l'interrupteur ne permet pas la mise sous tension et l'arrêt de l'outil.** Tout outil électrique dont l'interrupteur est défectueux représente un danger et doit être réparé.
- **Débrancher la fiche de la source d'alimentation et/ou retirer le bloc de batteries, s'il peut être retiré, de l'outil électrique avant d'apporter des ajustements, de changer les accessoires ou de ranger l'outil électrique.** Ces mesures de sécurité réduisent le risque de mise sous tension accidentelle.
- **Ranger les outils électriques hors de la portée des enfants et ne pas laisser des personnes qui ne connaissent pas l'outil ou les présentes consignes utiliser celui-ci.** Les outils électriques représentent un

danger lorsqu'ils sont entre les mains d'utilisateurs non formés.

- **Entretien des outils électriques et les accessoires. Vérifier l'outil à la recherche de pièces brisées, de mauvais alignement ou de blocage des pièces mobiles et de toute autre situation pouvant nuire au bon fonctionnement de l'outil. Si l'outil est endommagé, il faut le réparer avant de l'utiliser.** De nombreux accidents sont causés par des outils mal entretenus.
- **Maintenir les outils tranchants aiguisés et propres.** Les outils tranchants correctement entretenus dont les bords de coupe sont bien affûtés sont moins susceptibles de se coincer et plus faciles à contrôler.
- **Utiliser l'outil électrique, les accessoires, les forêts, etc., conformément aux présentes instructions et en tenant compte des conditions de travail et de la tâche à réaliser.** L'utilisation de l'outil électrique pour des opérations autres que celles pour lesquelles il est prévu peut entraîner des dangers.
- **Garder les poignées et les surfaces de préhension sèches, propres et exemptes d'huile et de graisse.** Les poignées et les surfaces de préhension glissantes ne permettent pas de manipuler l'outil de manière sécuritaire, ni d'en conserver le contrôle lorsqu'une situation inattendue se présente.

Utilisation et entretien des outils électriques à batteries

- **Ne recharger qu'avec le chargeur indiqué par le fabricant.** Un chargeur convenant à un type de bloc de batteries particulier peut entraîner un risque d'incendie s'il est utilisé avec un autre bloc de batteries.
- **N'utiliser des outils électriques qu'avec les blocs de batteries spécifiquement indiqués.** L'utilisation d'autres groupes de batteries peut entraîner un risque de blessure et d'incendie.
- **Lorsqu'on n'utilise pas le bloc de batteries, le tenir à l'écart d'objets métalliques, tels que les trombones, pièces de monnaie, clés, clous, vis ou autres petits objets en métal, qui peuvent établir une connexion entre les bornes.** La mise en court-circuit des bornes de la batterie peut provoquer des brûlures ou un incendie.
- **Une utilisation abusive peut laisser s'échapper du liquide de la batterie; éviter tout contact. En cas de contact accidentel, rincer abondamment à l'eau. Si du liquide entre en contact avec les yeux, consulter en outre un médecin immédiatement.** Le liquide échappé de la batterie peut provoquer des irritations ou des brûlures.
- **Ne pas utiliser un bloc de batteries ou un outil défectueux ou modifié.** Les batteries endommagées ou modifier peuvent se comporter de manière inattendue et provoquer un incendie, une explosion ou des blessures potentielles.
- **Ne pas exposer un bloc de batteries ou l'outil au feu ou à une température excessive.** Une exposition

au feu ou à une température supérieure à 130 °C (265 °F) peut provoquer une explosion.

- **Suivre toutes les instructions de charge et ne pas charger le bloc de batteries ou l'outil en dehors de la plage de température spécifiée dans les instructions.** Une charge inappropriée ou à des températures en dehors de la plage spécifiée peut endommager la batterie et augmenter le risque d'incendie.

Service

- **Faire entretenir votre outil électrique par un technicien qualifié et utiliser uniquement des pièces de rechange identiques aux pièces d'origine.** L'entretien adéquat de l'outil permet une utilisation plus sécuritaire.
- **Ne jamais tenter de réparer un bloc de batteries endommagé.** La réparation des blocs de batteries ne devrait être effectuée que par le fabricant ou les fournisseurs de service autorisés.

Consignes de sécurité concernant la tronçonneuse

- **Lorsque la tronçonneuse est en marche, maintenir la chaîne éloignée de toutes les parties du corps. Avant de démarrer la scie, s'assurer que la chaîne n'est pas en contact avec quoi que ce soit.** Tout moment d'inattention pendant l'utilisation de la scie peut entraîner l'enchevêtrement de la chaîne avec les vêtements ou même avec une partie du corps.
- **Toujours placer la main droite sur la poignée arrière et la main gauche sur la poignée avant.** Éviter d'inverser la position des mains, car cela accroît le risque de blessure.
- **Tenir la tronçonneuse uniquement par les endroits isolés prévus pour la prise de l'outil, car celui-ci pourrait entrer en contact avec un câble dissimulé ou avec son propre cordon d'alimentation.** Si la tronçonneuse entre en contact avec un câble sous tension, les parties métalliques non isolées de l'outil pourraient agir comme conducteur et électrocuter l'utilisateur.
- **Porter des lunettes de sécurité et des protecteurs d'oreille. Il est recommandé de porter également du matériel de protection pour la tête, les mains, les jambes et les pieds.** Le port de vêtements de protection appropriés réduit le risque de blessures causées par la projection de débris ou un contact accidentel avec la chaîne.
- **Ne pas employer une tronçonneuse alors que vous êtes dans un arbre.** L'utilisation de la tronçonneuse dans un arbre peut entraîner des blessures.
- **Toujours s'assurer d'avoir un bon appui et utiliser la tronçonneuse uniquement alors que vous êtes debout sur une surface plane, stable et sûre.** Sur une surface glissante ou instable, par exemple une échelle, il y a un risque de perte d'équilibre ou de contrôle de la tronçonneuse.
- **Lors de la coupe d'une branche en tension, prendre garde à l'effet de rebond.** Lorsque la tension

présente dans les fibres du bois est relâchée, la branche peut frapper l'opérateur ou lui faire perdre le contrôle de la scie.

- **Toujours faire preuve d'une extrême prudence lors de la coupe de broussailles ou de jeunes arbres.** La chaîne peut projeter les petites branches vers l'utilisateur ou lui faire perdre l'équilibre.
- **Transporter la tronçonneuse par la poignée avant, moteur coupé et la chaîne loin de votre corps. Pour transporter ou ranger la tronçonneuse, toujours installer le capot du guide-chaîne.** Le maniement approprié de la scie réduit le risque de contact accidentel avec la chaîne.
- **Suivre les instructions de lubrification, de mise sous tension de la chaîne et de changement des accessoires.** Une chaîne mal tendue ou mal lubrifiée peut se rompre ou accroître le risque de rebond.
- **Garder les poignées sèches, propres et exemptes d'huile et de graisse.** Les poignées grasses ou huileuses sont glissantes et peuvent entraîner une perte de contrôle.
- **Utiliser la tronçonneuse uniquement pour couper du bois. Ne pas utiliser la scie à des fins non prévues. Ne pas l'utiliser pour couper par exemple du plastique, un ouvrage de maçonnerie ou des matériaux de construction non composés de bois.** L'utilisation de la tronçonneuse à des fins autres que celles pour lesquelles elle a été prévue peut entraîner une situation dangereuse.
- Il est fortement recommandé que les utilisateurs qui se servent du produit pour la première fois s'entraînent à tronçonner des rebuts de bûches sur un chevalet.

Causes et prévention des rebonds

Un rebond peut se produire pendant le sciage lorsque le nez du guide-chaîne touche un objet ou lorsque la pièce de bois se referme et bloque la tronçonneuse. Dans certains cas, quand le bout du guide-chaîne touche un objet, la scie rebondit vers l'opérateur. Si la chaîne se bloque au bout du guide-chaîne, celui-ci peut rebondir rapidement vers l'opérateur. Ces réactions peuvent vous faire perdre le contrôle de la tronçonneuse et provoquer des blessures graves. Ne vous fiez pas exclusivement aux dispositifs de sécurité incorporés. En tant qu'opérateur de la tronçonneuse, il vous incombe de prendre les mesures nécessaires pour éviter tout accident et toute blessure pendant le travail. Les rebonds résultent d'une mauvaise utilisation de la scie, d'une méthode de travail incorrecte ou de mauvaises conditions de coupe. Il est possible de les éviter en prenant les mesures de précaution suivantes :

- **Tenir fermement la scie à chaîne des deux mains, avec les pouces et les doigts qui entourent les poignées et placer votre corps et vos bras de manière à pouvoir résister à la force d'un éventuel rebond.** La force de rebond peut être contrôlée si vous prenez les bonnes précautions. Ne pas lâcher la tronçonneuse.

- **Ne jamais couper à une hauteur supérieure à celle des épaules.** De cette façon, le risque de contact accidentel sera réduit et il sera plus facile de contrôler la scie dans des situations imprévues.
- **Utiliser uniquement les guide-chaîne et les chaînes indiqués par le fabricant.** Les guide-chaîne et les chaînes non conformes peuvent entraîner la rupture de la chaîne ou un rebond.
- **Suivre les instructions du fabricant pour l'affûtage de la chaîne et l'entretien de la scie.** La réduction de la hauteur du labri de profondeur peut accroître le risque de rebond.

CONSERVER CES INSTRUCTIONS

Consignes générales de sécurité



AVERTISSEMENT : Lire les messages d'avertissement qui suivent avant d'utiliser l'outil.

- Ce produit est un outil dangereux s'il est utilisé de façon insouciant ou inappropriée. Cet outil peut causer des blessures graves, ou même mortelles, à l'utilisateur et à d'autres personnes. Il est très important de lire et de comprendre le contenu de ce manuel de l'opérateur.
- Ne pas modifier le produit sans l'approbation du fabricant. Ne pas utiliser un produit qui a été modifié par d'autres, et toujours utiliser des accessoires d'origine. Les modifications non approuvées par le fabricant peuvent entraîner des blessures graves voire mortelles pour l'utilisateur ou pour d'autres personnes. Votre garantie ne couvre pas les dommages ou la responsabilité causés par l'utilisation d'accessoires ou de pièces de rechange non autorisés.
- L'inhalation à long terme des vapeurs d'huile pour chaîne et des copeaux peut provoquer des problèmes de santé.
- Ce produit produit un champ électromagnétique pendant le fonctionnement. Ce champ magnétique peut, dans certains cas, nuire aux implants médicaux actifs ou passifs. Pour réduire le risque de blessures graves ou mortelles, il est recommandé aux personnes ayant des implants médicaux de consulter leur médecin et le fabricant de l'implant médical avant d'utiliser le produit.
- Les renseignements contenus dans ce manuel de l'opérateur ne remplacent pas les connaissances et expériences professionnelles. En cas d'appréhension lors de l'utilisation du produit, l'arrêter immédiatement. Communiquer avec votre centre de services ou avec un utilisateur professionnel de tronçonneuse. Ne pas tenter d'effectuer des tâches si vous avez des doutes!

Consignes de sécurité pour l'utilisation



AVERTISSEMENT : Lire les messages d'avertissement qui suivent avant d'utiliser l'appareil.

- Les renseignements contenus dans ce manuel de l'opérateur ne remplacent pas les connaissances et expériences professionnelles. En cas d'appréhension lors de l'utilisation du produit, l'arrêter immédiatement. Communiquer avec votre centre de services ou avec un utilisateur professionnel de tronçonneuse. Ne pas tenter d'effectuer des tâches si vous avez des doutes!
- Communiquer avec votre centre de services ou Husqvarna en cas de questions relatives au fonctionnement du produit. Nous pouvons vous fournir des renseignements sur la façon d'utiliser le produit efficacement et en toute sécurité. Participer à une séance de formation sur l'utilisation de la tronçonneuse dans la mesure du possible. Votre centre de services, votre école forestière et votre bibliothèque peuvent vous fournir des renseignements sur les matériaux de formation et les séances de formation disponibles.
- Il est essentiel de comprendre le phénomène de rebond et de savoir comment l'éviter avant d'utiliser ce produit. Se reporter à *Informations sur le rebond à la page 94* et *Questions fréquentes à propos du rebond à la page 95* pour obtenir des instructions.
- Ne pas utiliser le produit, la batterie ou le chargeur de batterie s'ils sont endommagés ou ne fonctionnent pas correctement.
- Ne pas toucher une chaîne en rotation. Cela pourrait causer des blessures graves voire la mort.
- Ne pas utiliser le produit sous l'effet de la fatigue, sous l'influence de l'alcool, de drogues, de médicaments ou de toute substance qui pourrait affecter la vision, l'attention, la coordination des gestes ou le jugement.
- Le fait de travailler par mauvais temps est éprouvant et augmente les risques. En raison des risques supplémentaires, il n'est pas recommandé d'utiliser la machine par très mauvais temps, par exemple en cas de brouillard épais, pluie diluvienne, vent violent, froid intense, risque d'éclair, etc.
- Ne pas démarrer un produit sauf si le guide-chaîne, la chaîne et tous les capots sont correctement fixés. Si ce n'est pas le cas, le pignon d'entraînement risque de se détacher et de provoquer des blessures

graves. Se reporter à *Montage à la page 92* pour obtenir des instructions.

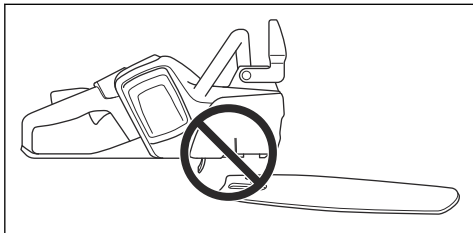

- Des copeaux de bois se coincent parfois dans le couvercle d'embrayage, ce qui bloque la chaîne. Toujours arrêter le moteur avant d'effectuer le nettoyage.
- Regarder autour de vous. S'assurer qu'il n'y a aucun risque que des personnes ou des animaux touchent le produit ou gênent son contrôle.

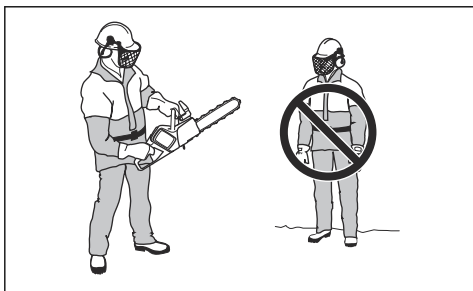

- Ne pas laisser les enfants utiliser le produit ou s'en approcher. Le produit est facile à démarrer et les enfants peuvent le faire démarrer s'ils sont laissés sans surveillance. Cela peut entraîner un risque de blessures graves.
- Retirer la batterie lorsque le produit ne se trouve pas entièrement dans votre champ de vision ou lorsqu'on le laisse sans surveillance.
- Être stable sur ses pieds afin d'avoir le contrôle total du produit. Ne pas utiliser le produit en étant sur une échelle ou dans un arbre. N'utiliser le produit que sur un sol stable.

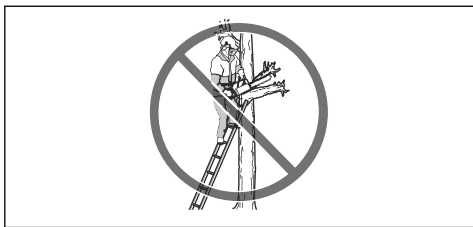

- Travailler dans un arbre nécessite l'utilisation de techniques spéciales de coupe et de travail qui doivent être respectées afin de réduire le risque accru de blessures. Ne jamais travailler dans un arbre à moins d'avoir suivi une formation

professionnelle spécifique pour ce genre de travail, incluant une formation sur l'utilisation d'un équipement de sécurité et de tout autre équipement d'escalade comme des harnais, des cordages, des ceintures, des crampons, des mousquetons, etc.

- Ne jamais essayer d'attraper des tronçons en pleine chute. Ne jamais couper dans un arbre en étant attaché par une seule corde. Toujours utiliser deux cordes de sécurité.
- Si le produit est utilisé de façon insouciante, le risque de rebond augmente. Un rebond peut se produire si la zone de rebond du guide-chaîne touche accidentellement une branche, un arbre ou tout autre objet.

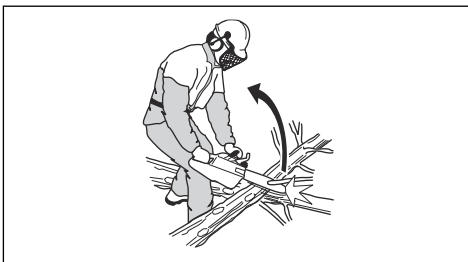

- Ne pas tenir le produit d'une seule main. Ce produit ne peut être contrôlé en toute sécurité d'une seule main.
- Ne pas utiliser le produit à une hauteur supérieure à celle des épaules et ne pas essayer de couper au moyen du bout du guide-chaîne.

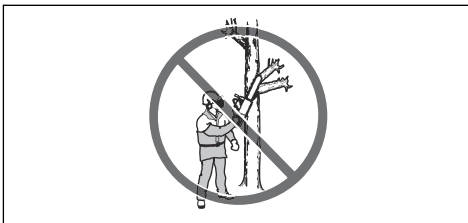

- Ne pas utiliser le produit dans une situation où il n'est pas possible de recevoir de l'aide en cas d'accident.
- Arrêter le produit et engager le frein de chaîne avant de déplacer le produit. Tenir le produit en orientant la chaîne et le guide-chaîne vers l'arrière. Placer un fourreau de transport sur le guide-chaîne avant tout transport ou avant de le déplacer sur une distance quelconque.
- Lorsque le produit est posé au sol, engager le frein de chaîne et ne jamais perdre de vue le produit. Arrêter le produit et retirer la batterie avant de quitter le produit pendant un certain temps.
- Il y a un risque que les copeaux de bois restent coincés dans le système d'entraînement. Cela peut provoquer le blocage de la chaîne. Toujours arrêter le produit et retirer la batterie avant de nettoyer la chaîne.

- Le niveau de vibrations augmente en cas d'utilisation d'un équipement de coupe inapproprié ou mal affûté. La coupe de bois dur tels que les feuillus provoque davantage de vibrations que la coupe de bois tendres, tels que les conifères.

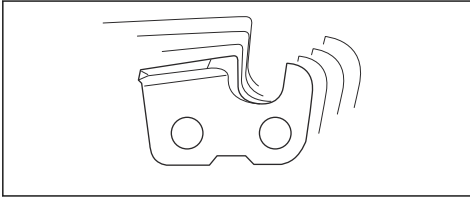

- Une surexposition aux vibrations peut entraîner des problèmes circulatoires ou des troubles nerveux, en particulier chez les personnes ayant des troubles circulatoires. Parler à un médecin en cas de symptômes liés à une surexposition aux vibrations. Voici certains de ces symptômes : engourdissement, perte de sensibilité, fourmillement, picotement, douleur, faiblesse musculaire, décoloration ou modification de l'épiderme. Ces symptômes qui se produisent généralement dans les doigts, les mains ou les poignets augmentent par temps froid.
- Ne pas effectuer des opérations d'élagage ou d'ébranchage dans un arbre sur pieds à moins d'avoir reçu une formation spéciale.
- Toujours se placer en amont de la bille lors de la coupe sur une pente, car l'arbre pourrait rouler ou glisser vers le bas après sa chute. Pour garder le parfait contrôle du produit lors de la coupe, relâcher la pression près de la fin de la coupe. Ne pas relâcher les mains autour des poignées. Ne pas laisser la tronçonneuse entrer en contact avec le sol. Une fois la coupe terminée, attendre que la chaîne s'arrête avant de déplacer le produit. Toujours couper le moteur avant de passer d'un arbre à l'autre.

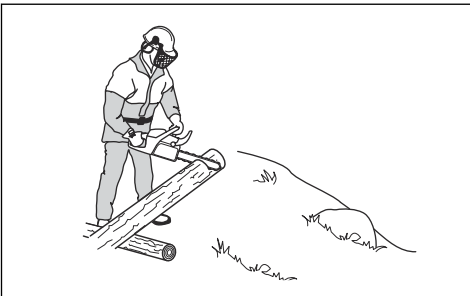

- Ne pas abattre un arbre s'il y a un risque qu'il mette en danger des personnes, heurte ou endommage une ligne de services publics ou provoque des dommages matériels. Si l'arbre heurte une ligne de services publics, avertir immédiatement la compagnie de services publics.
- S'assurer qu'il est possible de se déplacer autour en toute sécurité. Vérifier les prévisions

météorologiques et l'état du terrain autour de vous pour détecter d'éventuels obstacles, notamment des racines, des pierres, des branches, des fossés et plus encore. Être prudent lors du travail sur un terrain en pente.

- Éviter des situations qui semblent au-dessus de votre capacité.
- Il n'est pas possible d'inclure toutes les situations auxquelles vous pourriez faire face au cours de l'utilisation de ce produit. Toujours rester prudent et faire preuve de bon sens.



Équipement de protection personnelle



AVERTISSEMENT : Lire les messages d'avertissement qui suivent avant d'utiliser l'appareil.



- La plupart des accidents de tronçonneuses se produisent lorsque la chaîne touche l'utilisateur. Utiliser un équipement de protection personnelle homologué lors de l'utilisation. Cet équipement de protection personnelle n'élimine pas complètement les risques de blessures, mais il peut en réduire la gravité en cas d'accident. Communiquer avec votre centre de services pour obtenir des recommandations sur le matériel à utiliser.
- Vos vêtements doivent être ajustés, mais ne doivent pas limiter vos mouvements. Vérifier régulièrement l'état de l'équipement de protection personnelle.
- Porter un casque de protection approuvé.
- Porter un dispositif de protection homologué pour les oreilles. L'exposition prolongée au bruit peut causer des lésions auditives permanentes.
- Utiliser des lunettes de protection ou une visière faciale afin de réduire le risque de blessure due à une projection d'objets. Le produit peut projeter des objets (copeaux, petits morceaux de bois et plus

encore) à grande vitesse. Il peut en résulter des blessures graves, en particulier aux yeux.

- Utiliser des gants de protection pour tronçonneuse.
- Utiliser des pantalons de protection pour tronçonneuse.
- Utiliser des bottes de protection pour tronçonneuse à embout en acier et semelles antidérapantes.
- Une trousse de premiers secours doit toujours être disponible.
- Risque de production d'étincelles. Garder un extincteur et une pelle à proximité pour éviter les feux de forêt.

Dispositifs de sécurité sur l'outil



AVERTISSEMENT : Lire les messages d'avertissement qui suivent avant d'utiliser l'appareil.

- Ne pas utiliser le produit si les dispositifs de sécurité sont endommagés ou s'ils ne fonctionnent pas correctement.
- Vérifier régulièrement les dispositifs de sécurité. Se reporter à *Entretien et vérifications des dispositifs de sécurité du produit à la page 104*.
- Si les dispositifs de sécurité sont endommagés ou ne fonctionnent pas correctement, communiquez avec votre concessionnaire réparateur Husqvarna.

Clavier

L'indicateur d'avertissement clignote si le frein de chaîne est engagé ou s'il y a un risque de surcharge. La protection contre la surcharge arrête temporairement le produit et celui-ci ne peut plus être utilisé jusqu'à ce que la température se rétablisse. Si le témoin s'allume en continu, communiquer avec votre centre de services.

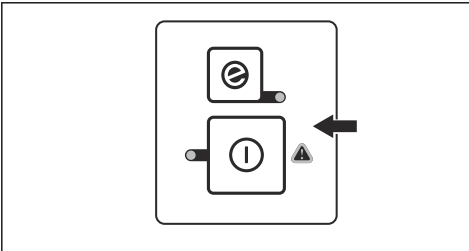

Fonction d'arrêt automatique

Le produit est doté d'une fonction d'arrêt automatique qui arrête le produit s'il n'est pas utilisé pendant trois minutes.

Frein de chaîne et protège-main avant

Votre produit est doté d'un frein de chaîne qui arrête la chaîne en cas de rebond. Le frein de chaîne réduit le risque d'accidents, mais seul l'utilisateur peut les éviter.

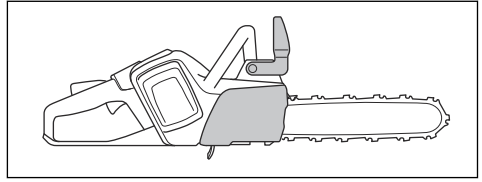

AVERTISSEMENT : Ne pas s'engager dans les situations où il y a un risque de rebond. Faire attention lors de l'utilisation du produit et s'assurer que la zone de rebond du guide-chaîne ne touche pas un objet.

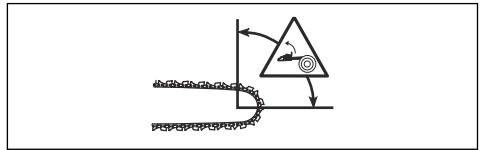

Le frein de chaîne s'engage (A) manuellement par la main gauche ou automatiquement au moyen du mécanisme de déverrouillage de la fonction d'inertie. Pousser le protège-main (B) avant vers l'avant pour engager manuellement le frein de chaîne. Ce mouvement lance un mécanisme à ressort qui arrête le pignon d'entraînement.

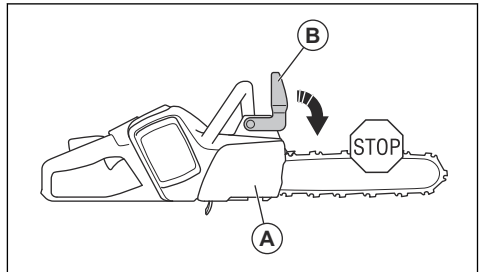

La manière dont le frein de chaîne est engagé dépend de la force du rebond et de la position du produit. En cas de rebond intense avec la zone de rebond le plus loin possible, le frein de chaîne s'engage par déverrouillage de la fonction d'inertie. Si le rebond est faible ou la zone

de rebond est plus proche, le frein de chaîne s'engage manuellement à main gauche.



Utiliser le frein de chaîne en tant que frein de stationnement lors du démarrage du produit ou de déplacement sur de courtes distances. Cela réduit le risque de contact avec la chaîne pour vous et les personnes qui vous entourent.

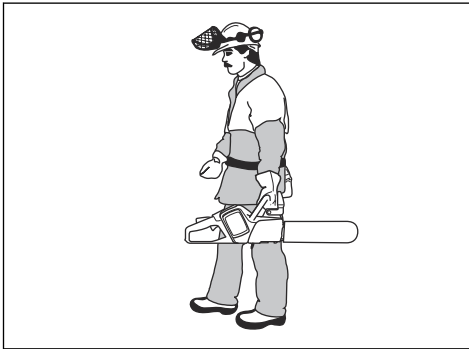

Tirer le protège-main avant vers l'arrière pour désengager le frein de chaîne.

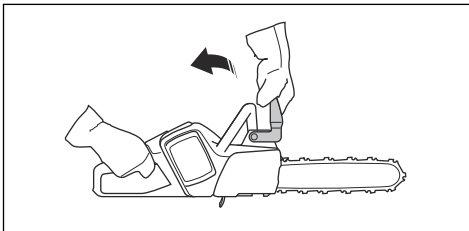

Un rebond peut être très soudain et violent. La plupart des rebonds sont faibles et n'engagent pas toujours le frein de chaîne. Si un rebond se produit lors de l'utilisation du produit, tenir fermement les poignées et ne pas les lâcher.

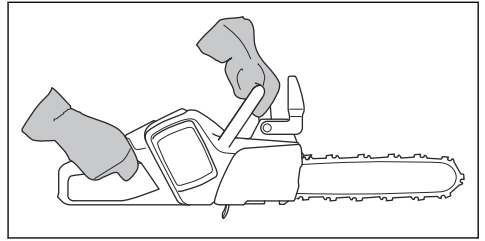

La protection anti-rebond réduit également le risque de contact avec la chaîne si la main gauche lâche la poignée avant.

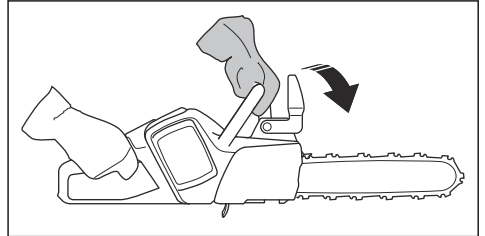

En position d'abattage, il n'est pas possible d'engager manuellement le frein de chaîne. Le frein de chaîne ne peut être engagé dans cette position qu'au moyen du mécanisme de déverrouillage de l'inertie.

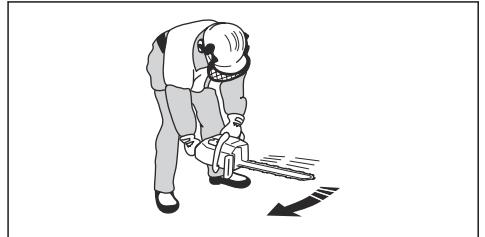

Mécanisme de verrouillage de la gâchette

Le mécanisme de verrouillage de la gâchette empêche tout fonctionnement accidentel de la gâchette. Si on appuie sur le dispositif de verrouillage de la gâchette de puissance vers l'avant (A), puis sur le dispositif de verrouillage de la gâchette de puissance contre la poignée (B), la gâchette de puissance (C) est relâchée. Quand la poignée est relâchée, la gâchette et son

mécanisme de verrouillage retournent à leur position initiale.

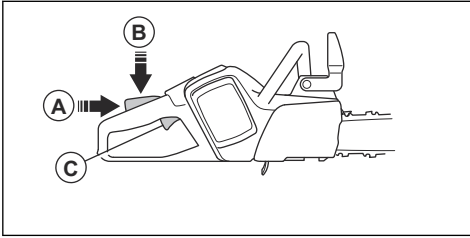

Attrape-chaîne

L'attrape-chaîne attrape la chaîne au cas où elle casse ou se desserre. Si la tension de la chaîne est appropriée, le risque diminue. Le risque diminue également en cas d'entretien approprié du guide-chaîne et de la chaîne. Pour obtenir des instructions, se reporter aux sections *Montage à la page 92* et *Entretien à la page 103*.

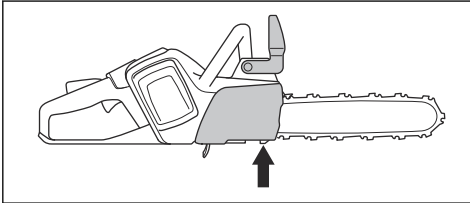

Protège-main droit

Le protège-main droit vous protège si la chaîne casse ou se desserre. Il empêche également les interférences entre les branches et les brindilles lors de l'utilisation du produit.

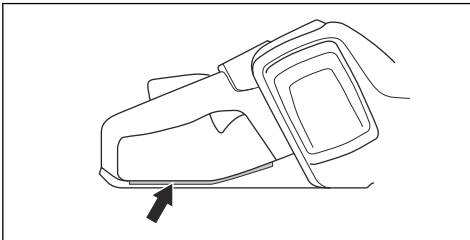

Sécurité en matière de batteries



AVERTISSEMENT : Lire les messages d'avertissement qui suivent avant d'utiliser l'appareil.

- Utiliser uniquement les batteries BLi recommandées pour votre produit. Se reporter à *Batteries homologuées pour le produit à la page 116*. Les batteries sont chiffrées au moyen d'un logiciel.

- Utiliser les batteries BLi qui sont rechargeables en tant que source d'alimentation pour les produits Husqvarna connexes seulement. Se reporter à *Batteries homologuées pour le produit à la page 116*. Pour éviter les blessures, ne pas utiliser la batterie en tant que source d'alimentation pour d'autres appareils.
- Risque de décharge électrique. Ne pas raccorder les bornes de la batterie à des clés, des vis ou tout autre élément métallique. Cela peut provoquer un court-circuit de la batterie.
- Ne pas utiliser des batteries qui ne sont pas rechargeables.
- Ne pas placer d'objet dans les fentes de ventilation de la batterie.
- Maintenir la batterie à l'écart de la lumière du soleil, de la chaleur et des flammes nues. La batterie peut causer des brûlures et/ou des brûlures chimiques.
- Garder la batterie à l'écart de la pluie et de l'humidité.
- Garder la batterie à l'écart des micro-ondes et des pressions élevées.
- Ne pas essayer de démonter ou de briser la batterie.
- Ne pas laisser l'acide de batterie toucher votre peau. L'acide de batterie provoque des blessures cutanées, de la corrosion et de brûlures. Si l'acide de batterie entre en contact avec les yeux, ne pas les frotter; mais les rincer avec de l'eau pendant au moins 15 minutes. Si l'acide de batterie entre en contact avec la peau, la nettoyer avec une grande quantité d'eau et de savon. Consulter un médecin.
- Utiliser la batterie dans une température comprise entre -10 °C (14 °F) et 40 °C (104 °F).
- Ne pas nettoyer la batterie ou le chargeur de batterie avec de l'eau. Se reporter à *Pour vérifier la batterie et le compartiment de batterie à la page 106*.
- Ne pas utiliser le produit s'il est endommagé ou ne fonctionne pas correctement.
- Garder les piles dans le local de rangement, à l'écart des objets métalliques tels que les clous, les vis ou les bijoux.
- Maintenir la batterie à l'écart des enfants.

Sécurité du chargeur de batteries



AVERTISSEMENT : Lire les messages d'avertissement qui suivent avant d'utiliser le produit.

- Risque de décharge électrique et de court-circuit si les consignes de sécurité ne sont pas suivies.
- Utiliser une prise secteur mise à la terre approuvée qui n'est pas endommagée.
- Ne pas utiliser d'autres chargeurs de batterie que ceux fournis pour votre produit. Utiliser uniquement des chargeurs Husqvarna QC lors du chargement des batteries de rechange Husqvarna BLi.
- Ne pas essayer de démonter le chargeur de batterie.

- Ne pas utiliser un chargeur de batterie endommagé ou qui ne fonctionne pas correctement.
- Ne pas soulever le chargeur de batterie au moyen du cordon d'alimentation. Pour débrancher le chargeur de batteries de la prise murale, tirer la fiche. Ne pas tirer le cordon d'alimentation.
- Tenir les câbles et les rallonges à l'abri de l'eau, de l'huile et des arêtes coupantes. S'assurer que le câble n'est pas coincé entre les portes, les barrières ou quoi que ce soit de semblable.
- Ne pas utiliser le chargeur de batterie à proximité de matériaux inflammables ou de matériaux qui peuvent engendrer une corrosion. S'assurer que le chargeur de batterie n'est pas couvert. Débrancher la prise du chargeur de batterie en cas de fumée ou d'incendie.
- Recharger la batterie seulement dans un endroit clos avec une bonne ventilation et à l'écart de la lumière. Ne pas charger la batterie à l'extérieur. Ne pas charger la batterie dans des conditions humides.
- Utiliser le chargeur de batterie seulement lorsque la température est comprise entre 5 °C (41 °F) et 40 °C (104 °F). Utiliser le chargeur dans un environnement bien ventilé, sec et exempt de poussières.
- Ne pas placer d'objet dans les fentes de refroidissement du chargeur de batterie.
- Ne pas raccorder les bornes du chargeur de batterie aux objets métalliques, car cela peut court-circuiter le chargeur de batterie.
- Utiliser des prises murales approuvées qui ne sont pas endommagées.
- Utiliser uniquement des rallonges à trois fils destinées à un usage extérieur dotées de fiches de mise à la terre à trois broches et de prises de mise à la terre adaptées à la fiche de l'appareil.

Consignes de sécurité pour la maintenance



AVERTISSEMENT : Lire les messages d'avertissement qui suivent avant de procéder à l'entretien du produit.

- Retirer la batterie avant d'effectuer l'entretien, de procéder à d'autres contrôles ou d'assembler le produit.
- L'opérateur ne doit effectuer que les travaux de réparation et d'entretien décrits dans ce manuel d'utilisation. Se rendre dans le centre de service agréé pour les travaux de réparation ou d'entretien plus importants.
- Ne pas nettoyer la batterie ou le chargeur de batterie avec de l'eau. Les détergents puissants peuvent endommager le plastique.
- En absence d'entretien, cela réduit la durée de vie du produit et augmente le risque d'accidents.
- Une formation spécifique est nécessaire pour tous les travaux d'entretien et de réparation, en particulier pour les dispositifs de sécurité sur le produit. Si toutes les vérifications indiquées dans ce manuel

d'utilisation ne sont pas homologuées une fois l'entretien effectué, se rendre dans le centre de service La disponibilité des réparations et des entretiens effectués de façon professionnelle est garantie pour votre produit.

- Utiliser des pièces de rechange d'origine.

Consignes de sécurité relatives à l'équipement de coupe.



AVERTISSEMENT : Lire les messages d'avertissement qui suivent avant d'utiliser l'appareil.

- N'utiliser que les combinaisons de guide-chaîne et de chaîne et l'équipement d'affûtage approuvés. Se reporter à la section *Caractéristiques techniques à la page 113* pour obtenir des instructions.
- Utiliser des gants de protection lors de l'utilisation de la chaîne ou d'opérations d'entretien sur celle-ci. Une chaîne immobile peut également provoquer des blessures.
- Toujours s'assurer que la dent de coupe est affûtée de façon adéquate. Pour l'affûter, respecter nos instructions et utiliser le gabarit de lime recommandé. Une chaîne endommagée ou mal affûtée augmente le risque d'accident.

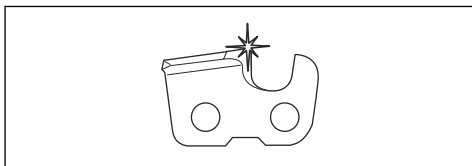

- Conserver le bon réglage de la jauge de profondeur. Respecter nos instructions et utiliser le réglage de la jauge de profondeur recommandé. Un réglage de la jauge de profondeur trop grand augmente le risque de rebond.

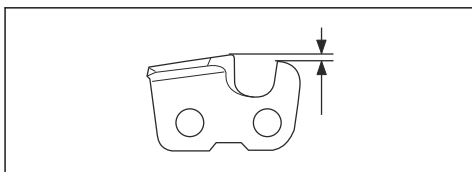

- S'assurer que la chaîne est correctement tendue. Si la chaîne n'est pas serrée contre le guide-chaîne, elle peut dérailler. Une tension inappropriée de la chaîne augmente l'usure du guide-chaîne, de la chaîne et du pignon d'entraînement de la chaîne.

Reportez-vous à *Pour régler la tension de la chaîne à la page 109.*

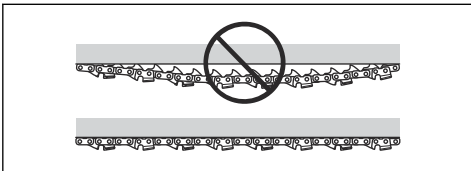

- Effectuer régulièrement l'entretien de l'équipement de coupe et le maintenir correctement lubrifié. Si la chaîne n'est pas correctement lubrifiée, le risque

d'usure du guide-chaîne, de la chaîne et du pignon d'entraînement de la chaîne augmente.

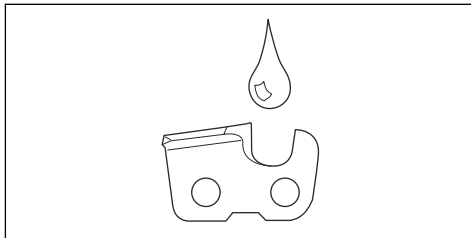

Montage

Montage du guide-chaîne et de la chaîne (535i XP)



AVERTISSEMENT : Toujours retirer la batterie avant d'assembler ou d'effectuer l'entretien de l'outil.

1. Désengager le frein de chaîne

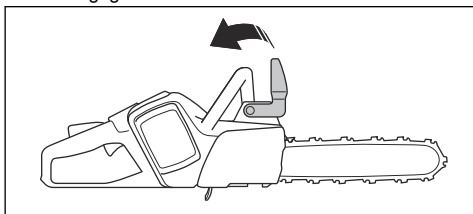

2. Desserrer l'écrou du guide-chaîne et retirer le couvercle du pignon d'entraînement et l'anneau de transport (A).

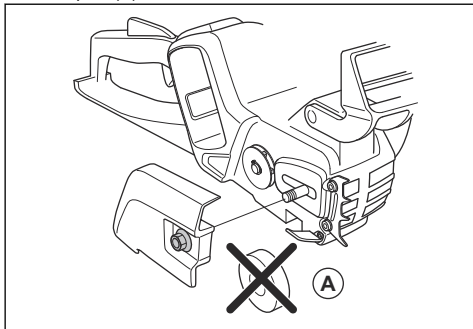

3. Placer le guide-chaîne au-dessus du boulon du guide-chaîne. Diriger le guide-chaîne vers l'arrière jusqu'au bout. Soulever la chaîne au-dessus du pignon d'entraînement et l'engager dans la rainure du guide-chaîne. Commencer par le dessus du guide-chaîne.
4. S'assurer que les bords des maillons de coupe sont tournés vers l'avant sur le dessus du guide-chaîne.

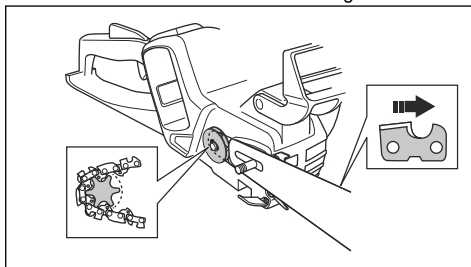

5. S'assurer que les bords des maillons de coupe s'orientent vers l'avant sur le bord supérieur du guide-chaîne.
6. Monter le couvercle du pignon d'entraînement et diriger le goujon de tension de la chaîne dans le trou du guide-chaîne.
7. S'assurer que les maillons de la chaîne s'ajustent correctement sur le pignon d'entraînement.
8. S'assurer que la chaîne est bien engagée dans la rainure du guide-chaîne.
9. Serrer l'écrou du guide-chaîne.
10. Serrer la chaîne. Pour plus d'instructions, se reporter à *Pour régler la tension de la chaîne à la page 109.*

Fonctionnement

Introduction



AVERTISSEMENT : Lire et comprendre le chapitre sur la sécurité avant d'utiliser le produit.

Pour vérifier le fonctionnement avant d'utiliser le produit

1. Vérifier le frein de chaîne (A) pour s'assurer qu'il fonctionne correctement et qu'il n'est pas endommagé.
2. Vérifier le protège-main arrière droit (B) pour s'assurer qu'il n'est pas endommagé.
3. Vérifier la gâchette de puissance et le mécanisme de verrouillage de la gâchette (C) pour s'assurer qu'ils fonctionnent correctement et qu'ils ne sont pas endommagés.
4. Vérifier le clavier (D) pour s'assurer qu'il fonctionne correctement.
5. S'assurer qu'il n'y a pas d'huile sur les poignées (E).
6. Vérifier pour s'assurer que toutes les pièces sont correctement fixées et ne sont pas endommagées ou manquantes.
7. Vérifier le capteur de chaîne (F) pour s'assurer qu'il est correctement fixé.
8. Vérifier la tension de la chaîne (G).
9. Charger la batterie (H) et s'assurer qu'elle est correctement fixée au produit.
10. S'assurer que la chaîne s'arrête en cas de relâchement de la gâchette.

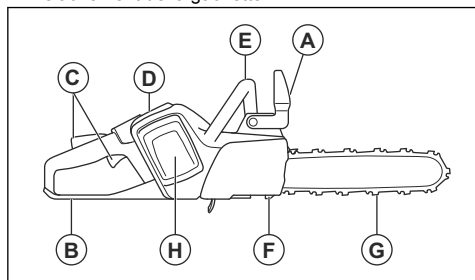

Pour utiliser l'huile de chaîne appropriée



AVERTISSEMENT : n'utilisez pas de l'huile usagée, susceptible de provoquer des blessures graves et de nuire gravement à l'environnement. L'huile usagée peut aussi

endommager la pompe à huile, le guide-chaîne et la chaîne.



AVERTISSEMENT : la chaîne peut ralentir si l'équipement de coupe n'est pas suffisamment lubrifié. Risque de blessures graves, voire mortelles, pour l'opérateur.



AVERTISSEMENT : Pour que cette fonction soit opérationnelle, utilisez l'huile de chaîne appropriée. Adressez-vous à votre atelier d'entretien lorsque vous sélectionnez votre huile de chaîne.

- Utilisez de l'huile de chaîne Husqvarna pour optimiser la durée de vie de la chaîne et éviter de nuire à l'environnement. Si l'huile de chaîne Husqvarna n'est pas disponible, nous vous recommandons d'utiliser une huile de chaîne ordinaire.
- Utilisez une huile de chaîne qui adhère bien à la chaîne.
- Utilisez une huile de chaîne dont la viscosité est adaptée à la température de l'air.



MISE EN GARDE : À des températures inférieures à 0 °C (32 °F), certaines huiles de chaîne s'épaississent trop, ce qui peut endommager les composants de la pompe à huile.

- Utilisez les équipements de coupe recommandés. Reportez-vous à la section *Accessoires à la page 114*.
- Retirez le bouchon du réservoir d'huile de chaîne.
- Remplissez le réservoir d'huile de chaîne avec de l'huile de chaîne.
- Serrez bien le bouchon.

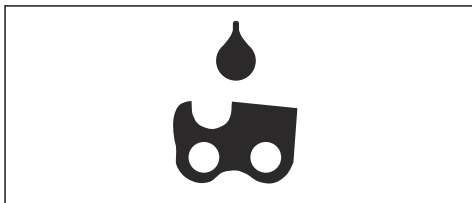

Remarque : Pour connaître l'emplacement du réservoir d'huile de chaîne sur votre produit, reportez-vous à la section *Présentation de l'appareil à la page 80*.

Pour brancher le chargeur de batterie

1. Brancher le chargeur de batterie à la tension et la fréquence indiquées sur la plaque signalétique.
2. Placer la fiche dans une prise mise à la terre. La DEL du chargeur de batterie clignote en vert une fois.

Remarque : La batterie ne se charge pas si sa température est supérieure à 50 °C (122 °F). Si la température est supérieure à 50 °C (122 °F), le chargeur de batterie refroidit la batterie.

Pour connecter la batterie au chargeur de batterie.

Remarque : Charger la batterie avant de l'utiliser pour la première fois. Les batteries neuves sont chargées à 30 % seulement.

1. S'assurer que la batterie est sèche.
2. Insérer la batterie dans le chargeur de batterie.

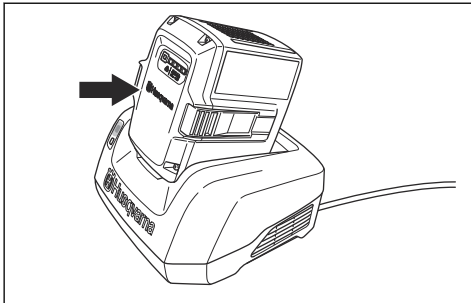

3. Vérifier que le témoin vert de mise en charge sur le chargeur s'allume. Cela signifie que la batterie est correctement branchée dans le chargeur.

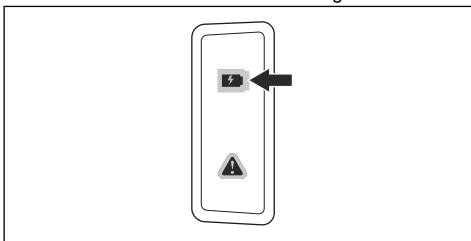

4. Quand tous les témoins de la batterie sont allumés, la batterie est chargée à bloc.

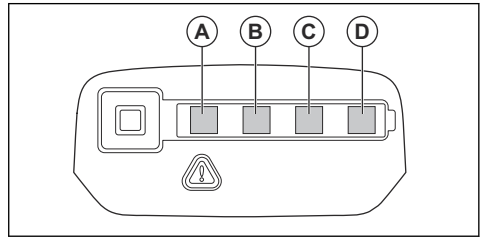

5. Pour débrancher le chargeur de la prise murale, tirer la fiche. Ne pas tirer le cordon d'alimentation.
6. Retirer la batterie du chargeur.

Remarque : Pour plus de renseignements, se reporter aux manuels de la batterie et du chargeur.

Informations sur le rebond



AVERTISSEMENT : Un rebond peut causer des blessures graves, ou même mortelles, à l'utilisateur et à d'autres personnes. Pour réduire le risque, il est nécessaire de connaître les causes du rebond et de savoir comment l'éviter.

Un rebond se produit lorsque la zone de rebond du guide-chaîne touche un objet quelconque. Un rebond peut être soudain et fort et projeter le produit vers l'opérateur.

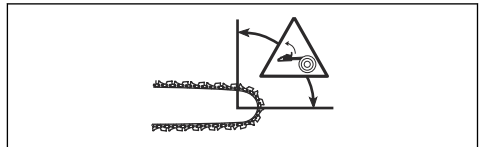

Le rebond se produit toujours dans le plan de coupe du guide-chaîne. Généralement, le produit est projeté contre l'opérateur, mais il peut aussi se déplacer dans une autre direction. C'est la façon dont le produit est

utilisé lorsque le rebond se produit qui détermine le sens de déplacement.



Un rebond ne peut se produire que lorsque la zone de rebond du guide-chaîne entre en contact avec un objet. Ne pas laisser la zone de rebond toucher un objet.

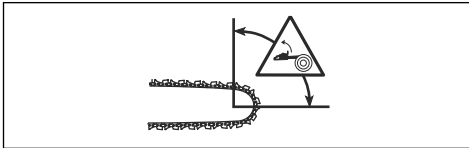

Un rayon du nez de guide-chaîne plus petit diminue la force du rebond.

Utiliser une tronçonneuse à faible rebond pour réduire les effets de rebond. Ne pas laisser la zone de rebond toucher un objet.



AVERTISSEMENT : Aucune chaîne ne permet d'empêcher complètement le rebond. Respectez toujours les instructions.

Questions fréquentes à propos du rebond

- **Est-ce que la main engage toujours le frein de chaîne en cas de rebond?**

Non. Il est nécessaire d'exercer une certaine force pour pousser le protège-main avant vers l'avant. Si la force nécessaire n'est pas utilisée, le frein de chaîne ne peut être engagé. Il est également nécessaire de tenir les poignées du produit des deux mains de façon stable pendant le travail. Si un rebond se produit, il est possible que le frein de chaîne n'arrête pas la chaîne avant qu'elle heurte l'utilisateur. Il y a aussi certaines positions dans lesquelles votre main ne peut pas toucher le protège-main avant pour engager le frein de chaîne.

- **Est-ce que le mécanisme de déverrouillage de l'inertie engage toujours le frein de chaîne en cas de rebond?**

Non. Premièrement, le frein de chaîne doit fonctionner correctement. Se reporter à la section *Entretien et vérifications des dispositifs de sécurité du produit à la page 104* pour obtenir des instructions sur la façon de vérifier le frein de chaîne. Il est recommandé d'effectuer cette opération chaque fois avant d'utiliser le produit. Deuxièmement, la force de rebond doit être importante pour engager le frein de chaîne. Si le frein de chaîne est trop sensible, il peut s'engager pendant un fonctionnement rude.

- **Le frein de chaîne me protège-t-il toujours des blessures en cas de rebond?**

Non. Le frein de chaîne doit fonctionner correctement afin de fournir la protection. Le frein de chaîne doit également être engagé en cas de rebond pour arrêter la chaîne. Si l'utilisateur se trouve à proximité du guide-chaîne, le frein de chaîne peut manquer de temps pour arrêter la chaîne avant qu'elle heurte l'utilisateur.



AVERTISSEMENT : Seuls l'utilisateur et une bonne technique de travail peuvent empêcher les rebonds.

Mise sous tension de l'appareil

1. Vérifier le fonctionnement de la gâchette et de son mécanisme de verrouillage Voir *Vérification du verrouillage de la gâchette à la page 105*.
2. Pousser le protège-main avant vers l'avant pour engager le frein de chaîne.

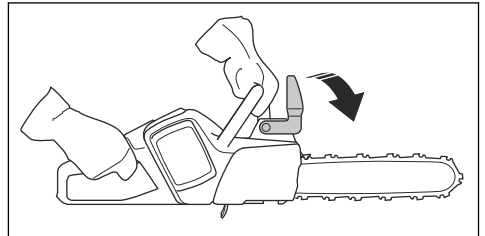

3. Insérer la batterie dans son support.

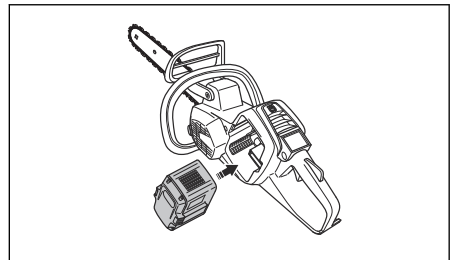

4. Appuyer sur la partie inférieure de la batterie jusqu'à entendre un clic sonore.



MISE EN GARDE : Si la batterie ne bouge pas facilement dans son support, elle n'est pas correctement fixée dans celui-ci.

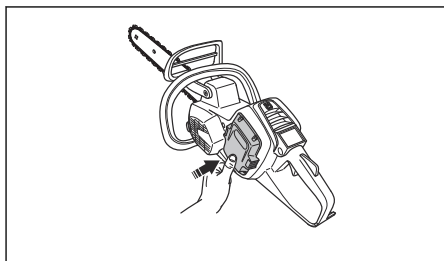

5. Appuyer sur le bouton marche/arrêt et le maintenir enfoncé jusqu'à ce que la DEL verte s'allume.

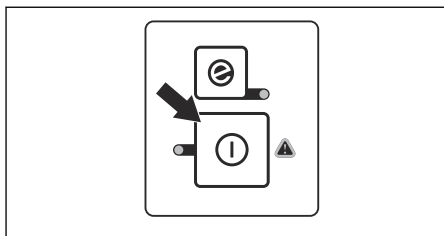

Pour utiliser la fonction SavE (économie)

La fonction SavE réduit la vitesse de la chaîne et la puissance du produit.

1. Appuyer sur le bouton SavE. La DEL verte s'allume.
2. Appuyer de nouveau sur le bouton SavE pour désactiver la fonction. La DEL verte s'éteint.



Mise hors tension de l'appareil

1. Maintenir le bouton marche/arrêt enfoncé sur le clavier jusqu'à ce que la DEL verte s'éteigne.

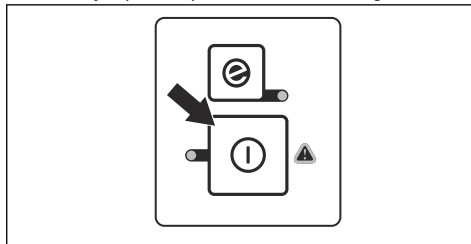

2. Retirer la batterie et appuyer sur les boutons de déverrouillage de la batterie pour la retirer de son support.

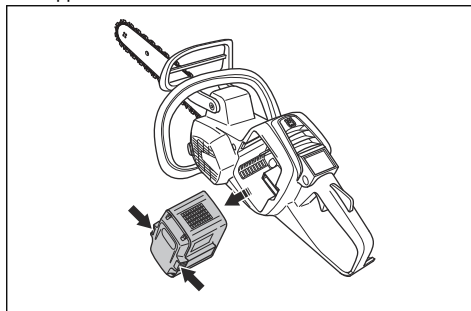

AVERTISSEMENT : Retirer la batterie lorsqu'elle n'est pas utilisée ou lorsque le produit ne se trouve pas entièrement dans votre champ de vision. Cette mesure aide à éviter tout démarrage accidentel.

Méthode tirée et méthode poussée

Vous pouvez couper le bois avec le produit dans 2 positions différentes.

- La méthode tirée consiste à couper à l'aide de la partie inférieure du guide-chaîne. La chaîne est tirée à travers l'arbre pendant la coupe. Dans cette

position, vous avez un meilleur contrôle du produit et du positionnement de la zone de rebond.

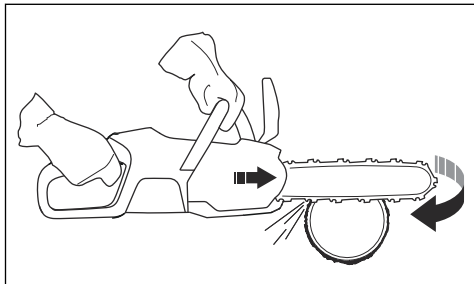

- La méthode poussée consiste à couper à l'aide de la partie supérieure du guide-chaîne. La chaîne pousse le produit vers l'opérateur.

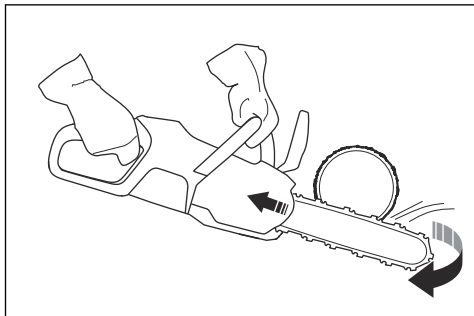

AVERTISSEMENT : si la chaîne se coince dans le tronc, le produit peut être repoussé vers vous. Maintenez fermement le produit et assurez-vous que la zone de rebond du guide-chaîne ne touche pas l'arbre et ne provoque pas un rebond.

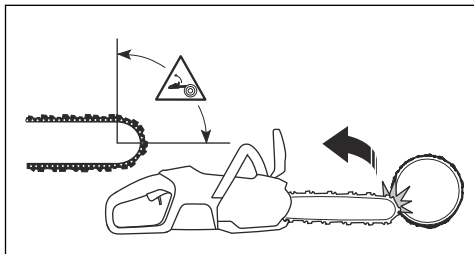

Pour utiliser la technique de coupe



AVERTISSEMENT : Utiliser le plein régime lors de la coupe, puis laisser le régime moteur au ralenti après chaque coupe.



MISE EN GARDE : Ne pas laisser le moteur fonctionner trop longtemps sans travail. Cela pourrait endommager le moteur.

1. Placer le tronc d'arbre sur un chevalet de sciage ou sur des couliscaux.

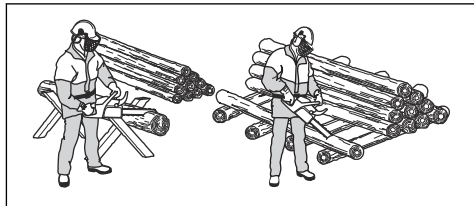

AVERTISSEMENT : Ne pas couper un tronc d'arbre dans un tas de troncs. Cela augmente le risque de rebond et peut causer des blessures graves voire la mort.

2. Dégager les pièces coupées de la zone de travail.



AVERTISSEMENT : La présence de pièces déjà coupées dans la zone de travail augmente le risque de rebond et de perte d'équilibre.

Utilisation du patin d'ébranchage

1. Enfoncer le patin d'ébranchage dans le tronc de l'arbre.
2. Faire tourner le moteur à plein régime et faire pivoter la machine. Maintenir le patin d'ébranchage contre le tronc. Cette procédure permet d'appliquer la force nécessaire plus facilement afin de scier le tronc.

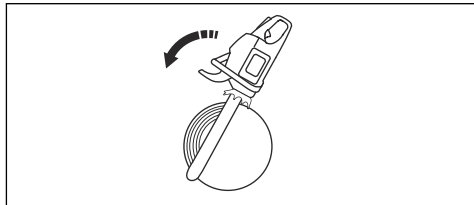

Coupe d'un tronc au sol

1. Coupez le tronc avec la méthode tirée. Utilisez la puissance maximale tout en restant attentif à des accidents soudains éventuels.

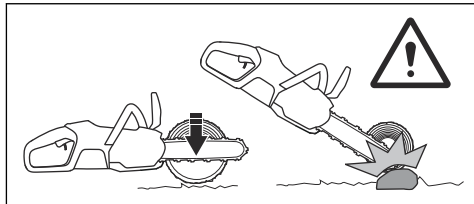



AVERTISSEMENT : vérifiez que la chaîne ne touche pas le sol lorsque vous terminez le trait de coupe.

- Coupez environ $\frac{3}{4}$ du tronc, puis arrêtez-vous. Retournez le tronc et coupez depuis l'autre côté.

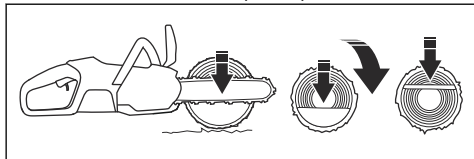

Coupe d'un tronc soutenu à une extrémité



AVERTISSEMENT : vérifiez que le tronc ne se casse pas pendant la coupe. Respectez les instructions ci-dessous.

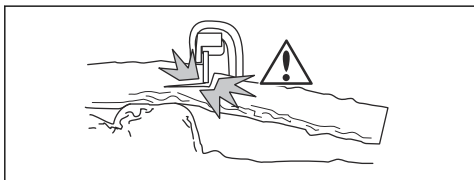

- Coupez avec la méthode poussée jusqu'à environ $\frac{1}{3}$ du tronc.
- Coupez le tronc avec la méthode tirée jusqu'à ce que les deux traits de coupe se rejoignent.

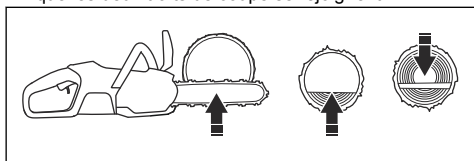

Coupe d'un tronc soutenu aux deux extrémités



AVERTISSEMENT : vérifiez que la chaîne ne se coince pas dans le tronc pendant la coupe. Respectez les instructions ci-dessous.

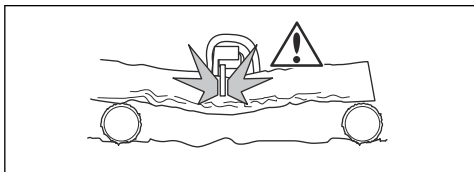

- Coupez avec la méthode tirée jusqu'à environ $\frac{1}{3}$ du tronc.

- Coupez la partie restante du tronc avec la méthode poussée pour terminer la coupe.

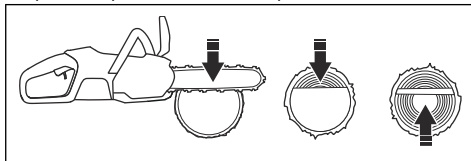

AVERTISSEMENT : arrêtez le moteur si la chaîne se coince dans le tronc. Utilisez un levier pour écarter l'entaille et retirer le produit. Ne tirez pas directement sur le produit à la main pour le dégager. Cela peut provoquer des blessures lorsque le produit se dégage subitement.

Utilisation de la technique d'élagage

Remarque : pour les branches épaisses, utilisez la technique de coupe. Reportez-vous à la section *Pour utiliser la technique de coupe à la page 97*.



AVERTISSEMENT : il y a un risque d'accident élevé lorsque vous utilisez la technique d'élagage. Reportez-vous à la section *Informations sur le rebond à la page 94* pour savoir comment éviter le rebond.



AVERTISSEMENT : coupez les branches une à une. Faites attention lorsque vous retirez des petites branches et ne coupez pas d'arbustes ni de nombreuses petites branches simultanément. De petites branches peuvent se coincer dans la chaîne et empêcher une utilisation sûre du produit.

Remarque : si nécessaire, coupez les branches par étapes. Coupez les petites branches (A) et (B) avant de couper la branche à proximité du tronc (C).

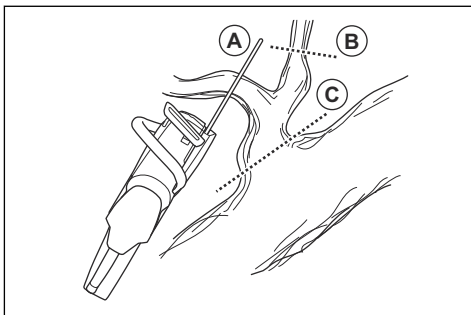

- Retirez les branches sur le côté droit du tronc.

- a) Maintenez le guide-chaîne sur le côté droit du tronc et maintenez le corps du produit contre le tronc.
- b) Sélectionnez la technique de coupe applicable pour la tension dans la branche.

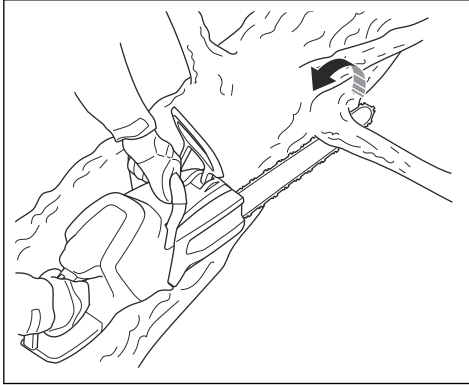

AVERTISSEMENT : si vous n'êtes pas sûr de savoir comment couper la branche, consultez un opérateur de tronçonneuse professionnel avant de continuer.

2. Retirez les branches au-dessus du tronc.

- a) Maintenez le produit sur le tronc et laissez le guide-chaîne se déplacer le long du tronc.
- b) Coupez avec la méthode poussée.

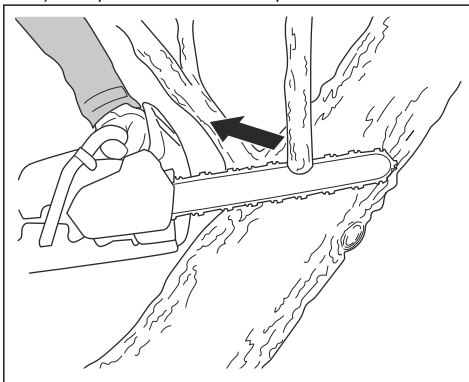

3. Retirez les branches sur le côté gauche du tronc.

- a) Sélectionnez la technique de coupe applicable pour la tension dans la branche.

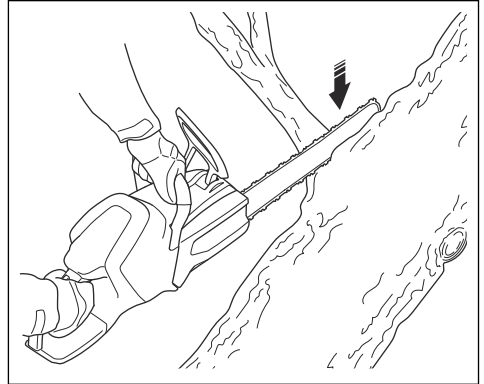

AVERTISSEMENT : si vous n'êtes pas sûr de savoir comment couper la branche, consultez un opérateur de tronçonneuse professionnel avant de continuer.

Reportez-vous à la section *Pour couper les arbres et les branches sous tension*, à la page 103 pour savoir comment couper des branches qui sont sous tension.

Pour utiliser la technique d'abattage d'arbre



AVERTISSEMENT : L'utilisateur doit avoir de l'expérience pour abattre un arbre. Si possible, suivre une formation sur l'utilisation de la tronçonneuse. Communiquer avec un opérateur expérimenté pour acquérir plus de connaissances.

Pour maintenir une distance de sécurité

1. S'assurer que les personnes autour de vous gardent une distance de sécurité d'au moins 2 1/2 fois la hauteur de l'arbre.

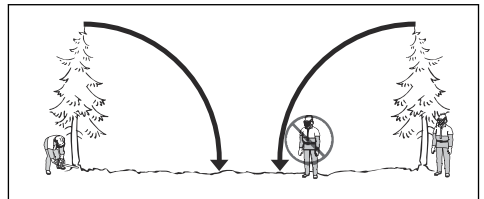

2. S'assurer que personne ne se trouve dans la zone à risque avant et pendant l'abattage.

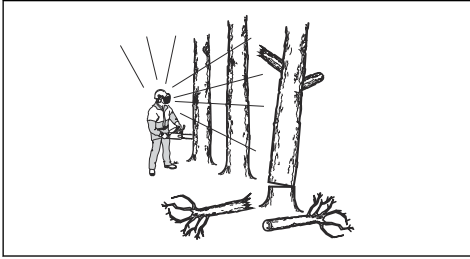

Pour calculer le sens de chute

1. Examiner dans quel sens il est nécessaire de faire tomber l'arbre. L'objectif est de le faire tomber dans une position où l'utilisateur peut facilement couper les branches et le tronc. L'utilisateur doit également être stable sur ses pieds et se déplacer en toute sécurité.



AVERTISSEMENT : S'il n'est pas possible ou s'il est dangereux de faire tomber l'arbre dans son sens de chute naturel, le faire tomber dans un autre sens.

2. Examiner le sens naturel de chute de l'arbre. Par exemple, l'inclinaison de l'arbre, la direction du vent, la position des branches et le poids de la neige.
3. Vérifier s'il y a des obstacles, par exemple d'autres arbres, des lignes électriques, des routes ou des bâtiments.
4. Vérifier d'éventuels signes de dommages et de pourriture au niveau du tronc d'arbre.



AVERTISSEMENT : Un tronc pourri peut présenter un risque de chute de l'arbre avant la fin de la coupe.

5. S'assurer que l'arbre est en bon état et dépourvu de branches mortes qui peuvent se casser et frapper l'utilisateur pendant l'abattage.
6. Ne pas laisser l'arbre tomber sur un autre arbre sur pieds. Il est dangereux de retirer un arbre coincé et il y a un risque élevé d'accident. Se reporter-vous à *Pour dégager un arbre coincé à la page 102.*

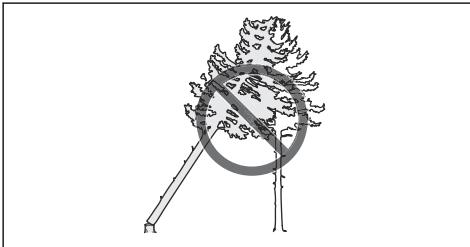

AVERTISSEMENT : Pendant les opérations d'abattage critiques, lever vos protecteurs d'oreilles une fois le sciage terminé. Il est important d'entendre les sons et les signaux d'avertissement.

Pour dégager le tronc d'arbre et préparer la voie de retraite.

Couper toutes les branches de la hauteur des épaules et moins.

1. Appliquer la méthode tirée du haut vers le bas. S'assurer que l'arbre se trouve entre vous et le produit.

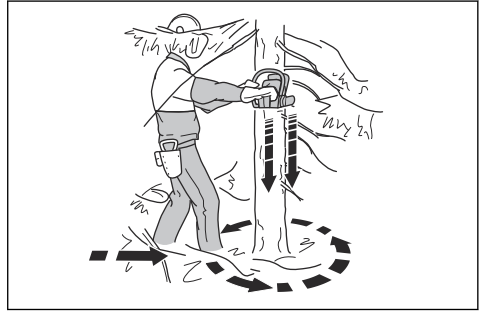

2. Retirer le sous-bois de la zone de travail autour de l'arbre. Retirer tous les matériaux coupés de la zone de travail.
3. Vérifier la zone pour détecter d'éventuels obstacles tels que des pierres, des branches et des trous. Il est nécessaire d'avoir une voie de retraite dégagée lorsque l'arbre commence à tomber. Votre voie de retraite doit être à environ 135 degrés à l'écart du sens de chute.

1. La zone de danger
2. La voie de retraite
3. Le sens de chute

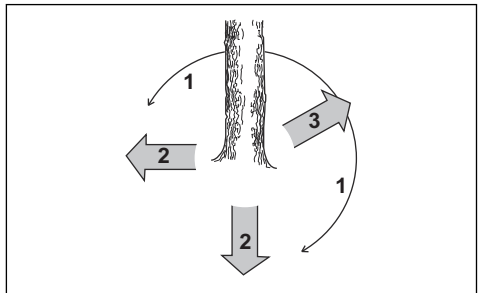

Abattage d'un arbre

Husqvarna recommande d'effectuer des encoches, puis d'utiliser la méthode du coin sécuritaire lors de

l'abattage d'un arbre. La méthode du coin sécuritaire permet d'effectuer une bonne charnière d'abattage et de contrôler le sens de chute.



AVERTISSEMENT : Ne pas abattre un arbre dont le diamètre est plus de deux fois supérieur à la longueur du guide-chaîne. Pour cette raison, une formation spéciale est nécessaire.

Le charnière d'abattage

La procédure la plus importante pendant l'abattage d'un arbre consiste à effectuer la bonne charnière d'abattage. Au moyen d'une bonne charnière d'abattage, il est possible de contrôler le sens de chute et de s'assurer que la procédure d'abattage est sûre.

L'épaisseur de la charnière d'abattage doit être égale au diamètre de l'arbre ou à un minimum de 10 % de celui-ci.



AVERTISSEMENT : Si la charnière d'abattage est incorrecte ou trop mince, l'utilisateur n'a aucun contrôle sur le sens de chute.

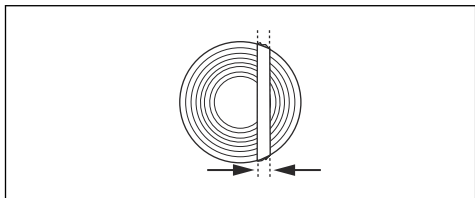

Pour effectuer l'entaille directionnelle

1. Effectuez les entailles directionnelles. Effectuez les entailles directionnelles sur 1/4 du diamètre de l'arbre. Créer un angle de 45° entre les entailles supérieure et inférieure.

- Effectuer l'entaille supérieure en premier. Aligner le repère du sens de chute (A) du produit avec le sens de chute de l'arbre (B). Rester derrière le produit et garder l'arbre sur votre côté droit. Utilisez la méthode tirée.

- Effectuer l'entaille inférieure. S'assurer que l'extrémité de l'entaille inférieure est au même point que l'extrémité de l'entaille supérieure.

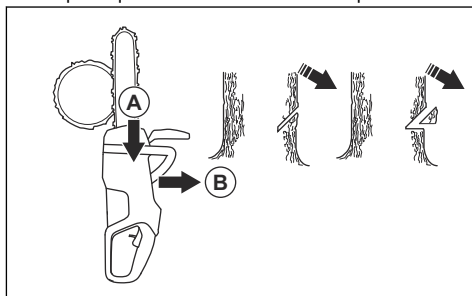

- S'assurer que le trait de l'encoche soit bien horizontal et à un angle droit (90°) par rapport au sens de chute. Le trait de l'encoche passe par le point où les deux entailles se touchent.

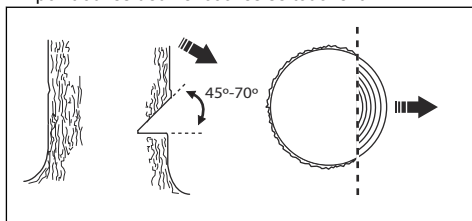

Pour utiliser la méthode du coin sécuritaire

Le trait d'abattage doit être effectué légèrement au-dessus de l'encoche.

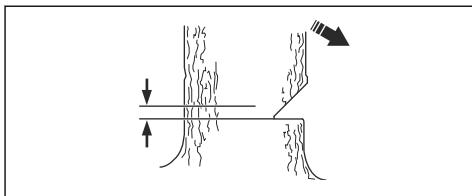

AVERTISSEMENT : Faire attention lors de la coupe au moyen du nez du guide-chaîne. Commencer à couper au moyen de la section inférieure du nez du guide-chaîne lors d'une coupe par alésage dans le tronc d'arbre.

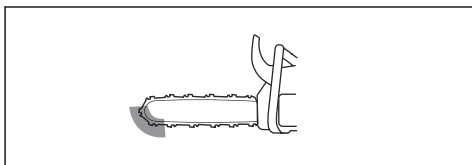

1. Si la longueur de coupe effective est plus longue que le diamètre de l'arbre, effectuer les étapes suivantes (a-d).

a) Effectuer une coupe droite par alésage dans le tronc pour terminer la largeur de la charnière d'abattage.

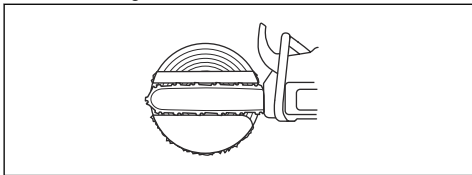

b) Appliquer la méthode tirée jusqu'à ce qu'il reste $\frac{1}{3}$ du tronc.

c) Tirer le guide-chaîne sur 5-10 cm/2-4 po vers l'arrière.

d) Couper à travers le restant du tronc pour terminer un coin sécuritaire large de 5-10 cm/2-4 po.

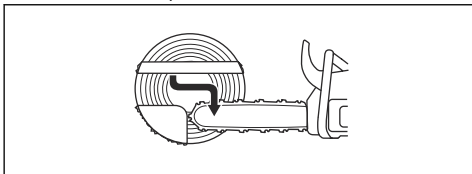

2. Si la longueur de coupe effective est plus courte que le diamètre de l'arbre, effectuer les étapes suivantes (a-d).

a) Effectuer une coupe droite par alésage dans le tronc. La coupe par alésage doit s'étendre sur $\frac{3}{5}$ du diamètre de l'arbre.

b) Appliquer la méthode tirée à travers le restant du tronc.

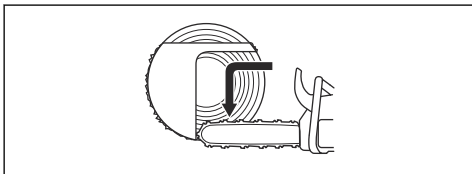

c) Couper tout droit dans le tronc à partir de l'autre côté de l'arbre pour terminer la charnière d'abattage.

d) Appliquer la méthode poussée, jusqu'à ce qu'il reste $\frac{1}{3}$ du tronc, pour terminer le coin sécuritaire.

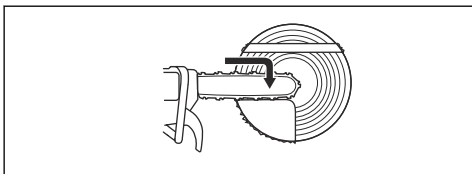

3. Placer un coin dans l'entaille droite à partir de l'arrière.

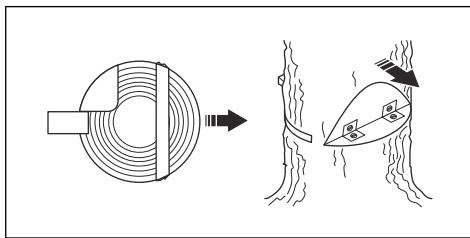

4. Couper le coin pour faire tomber l'arbre.

Remarque : Si l'arbre ne tombe pas, frapper le coin jusqu'à ce que l'arbre tombe.

5. Lorsque l'arbre commence à tomber, utiliser la voie de retraite pour s'éloigner de l'arbre. S'éloigner d'au moins 5 m/15 pi de l'arbre.

Pour dégager un arbre coincé



AVERTISSEMENT : Il est très dangereux de retirer un arbre coincé et il y a un risque élevé d'accident. Se tenir hors de la zone à risque et ne pas essayer d'abattre un arbre coincé dans un autre arbre.

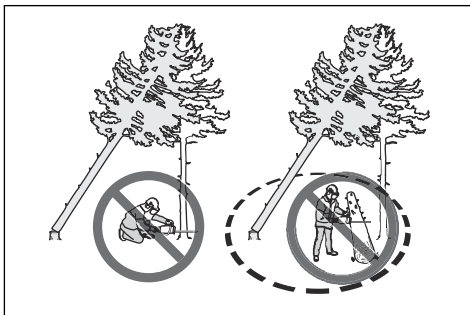

La procédure la plus sûre consiste à utiliser l'un des treuils suivants :

- Monté sur tracteur

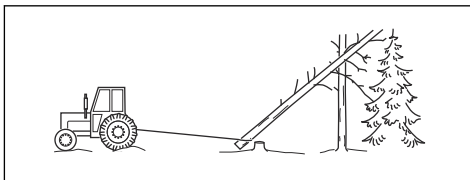

- Portable

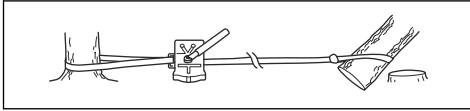

Pour couper les arbres et les branches sous tension.

1. Déterminer le côté de l'arbre ou de la branche sous tension.
2. Localiser le point de tension maximale.

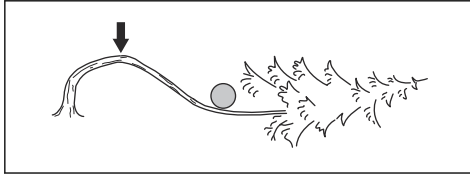

3. Examiner la procédure la plus sécuritaire pour relâcher la tension.

Remarque : Dans certains cas, la seule procédure sans danger consiste à utiliser un treuil et non votre produit.

4. Garder une position où l'arbre ni la branche ne peut vous heurter lors du relâchement de la tension.

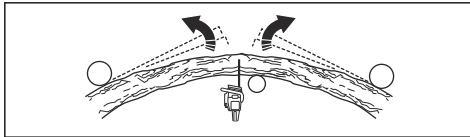

5. Effectuer une ou plusieurs entailles de profondeur suffisante, nécessaires pour réduire la tension. Couper au point de tension maximale ou à proximité de celui-ci. Provoquer la cassure de l'arbre ou de la branche au point de tension maximale.

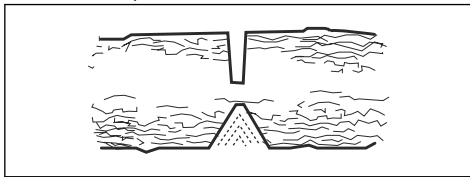

AVERTISSEMENT : Ne pas couper droit un arbre ou une branche sous tension.



AVERTISSEMENT : Faire très attention lors de la coupe d'un arbre sous tension. Il y a un risque que l'arbre se déplace rapidement avant ou après la coupe. Des blessures graves peuvent se produire si la position de l'utilisateur est incorrecte ou s'il coupe de façon incorrecte.

6. S'il est nécessaire de couper à travers l'arbre ou la branche, effectuer 2 à 3 coupes, distantes d'une pouce les unes des autres à une profondeur de 2 po.

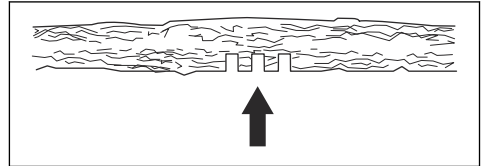

7. Continuer de couper plus profondément dans l'arbre jusqu'à ce que l'arbre ou la branche se plie et que la tension soit relâchée.

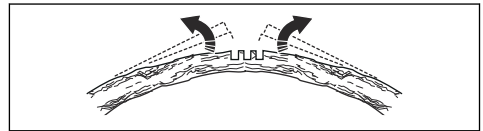

8. Couper l'arbre ou la branche du côté opposé à la courbe, une la tension relâchée.

Entretien

Introduction



AVERTISSEMENT : Lire et comprendre le chapitre sur la sécurité avant de faire l'entretien du produit.

Calendrier d'entretien



AVERTISSEMENT : Retirer la batterie avant de procéder à l'entretien.

Voici les mesures d'entretien à effectuer sur l'outil. Voir *Entretien* à la page 103 pour plus d'informations.

Entretien	Avant l'utilisation	Hebdomadaire	Mensuel
Nettoyer les pièces externes de l'outil.	X		
Vérifier que la gâchette et son mécanisme de verrouillage fonctionnent correctement et de façon sécuritaire.	X		
Nettoyer le frein de chaîne et vérifier qu'il fonctionne de façon sécuritaire. Vérifier que l'attrape-chaîne n'est pas endommagé. Le remplacer au besoin.	X		
Pour obtenir une usure plus égale, faire tourner le guide-chaîne. Vérifier que l'orifice de graissage du guide-chaîne n'est pas bouché. Nettoyer la rainure du guide-chaîne.	X		
Vérifier que l'outil de coupe et le protège-lame ne sont pas fissurés ou endommagés. Remplacer l'outil de coupe ou le protège-lame s'ils sont fissurés ou s'ils ont reçu un choc.	X		
S'assurer que le guide-chaîne et la chaîne ont suffisamment d'huile.	X		
Vérifier la chaîne. Vérifier s'il y a des fissures et s'assurer que la chaîne n'est pas rigide ou anormalement usée. Remplacer au besoin.	X		
Affûter la chaîne. Vérifier sa tension et son état. Vérifier l'usure du pignon d'entraînement et le remplacer au besoin.	X		
Nettoyer la prise d'air du produit.	X		
Vérifier que les vis et les écrous sont bien serrés.	X		
S'assurer que l'interface utilisateur fonctionne correctement et n'est pas endommagé.	X		
Utiliser une lime pour enlever les bavures éventuelles sur les côtés du guide-chaîne.		X	
Vérifier les points de connexion entre la batterie et l'appareil. Examiner également le point de connexion entre la batterie et le chargeur.			X
Vider et nettoyer le réservoir d'huile.			X
Soufflez dans le produit et dans les fentes de refroidissement de la batterie à l'aide d'air comprimé.			X

Entretien et vérifications des dispositifs de sécurité du produit

Vérification du protège-main avant

Vérifier régulièrement le protège-main avant et le déverrouillage de la fonction d'inertie.

1. S'assurer que la protection antirebond ne comporte aucun dommage, comme des fissures.

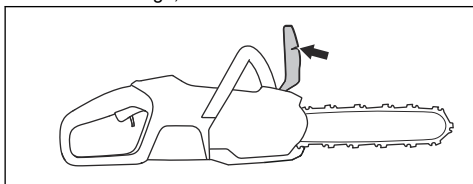

2. Assurez-vous que le protège-main avant se déplace librement et qu'il est bien fixé au produit.

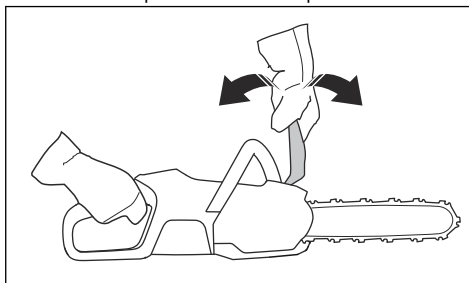

3. Placer le produit, avec le moteur éteint, sur une souche ou toute autre surface stable.

4. Tenir la poignée arrière et lâcher la poignée avant. Laissez tomber le produit sur la souche.



5. Assurez-vous que le frein de chaîne s'engage lorsque le guide-chaîne heurte la souche.

Contrôle de la gâchette de frein

1. Placez le produit sur une surface stable, puis démarrez-le. Voir *Mise sous tension de l'appareil à la page 95*.



AVERTISSEMENT : Vérifiez que la chaîne ne touche pas le sol ni tout autre objet.

2. Placez vos doigts et votre pouce autour des poignées et tenez fermement le produit.

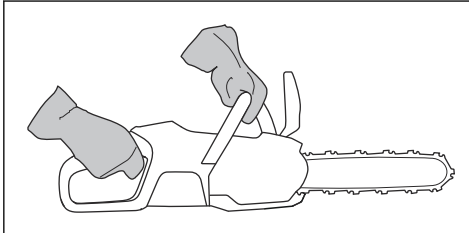

3. Appliquez la puissance maximale et inclinez le poignet gauche contre le protège-main avant pour serrer le frein de chaîne. La chaîne doit s'arrêter immédiatement.

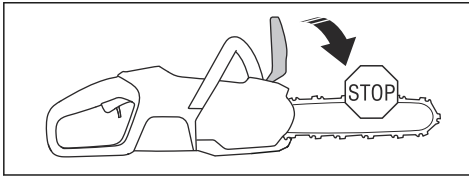

AVERTISSEMENT : ne lâchez pas la poignée avant !

Vérification du verrouillage de la gâchette

1. Vérifier que la gâchette et son mécanisme de verrouillage bougent librement et que le ressort de retour fonctionne correctement.

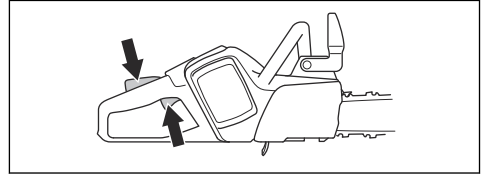

2. Appuyer sur le mécanisme de verrouillage de la gâchette et s'assurer qu'il retourne à sa position initiale lorsqu'on le relâche.

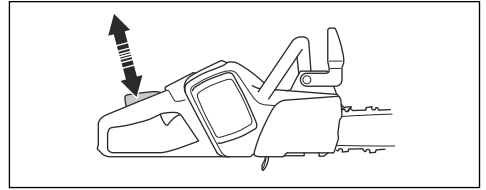

3. S'assurer que la gâchette est verrouillée en position de ralenti lorsque le mécanisme de verrouillage de la gâchette est relâché.

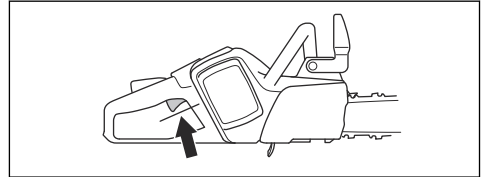

4. Démarrer le produit et le lancer à plein régime.
5. Relâcher la gâchette et s'assurer que la chaîne s'immobilise. Si la chaîne tourne lorsque la gâchette est en position de ralenti, se rendre dans votre centre de services.

Contrôle du capteur de chaîne

1. Assurez-vous que le capteur de chaîne n'est pas endommagé.
2. Assurez-vous que le capteur de chaîne est stable et bien fixé au corps du produit.

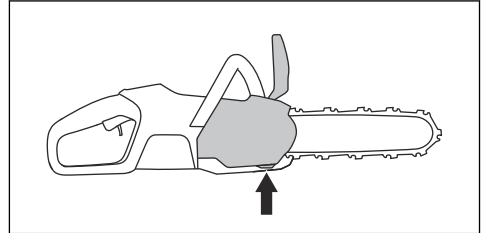

Vérification du clavier

1. Mettre l'outil sous tension. Voir *Mise sous tension de l'appareil à la page 95*
2. Appuyer de nouveau sur le bouton marche/arrêt.
3. S'assurer que le produit s'arrête lorsque le bouton est maintenu enfoncé. La DEL verte s'éteint.

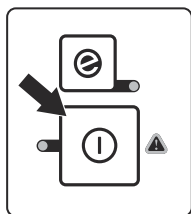

Pour vérifier la batterie et le compartiment de batterie

1. Nettoyer la batterie et le compartiment de batterie à l'aide d'une brosse douce.
2. S'assurer que les fentes de refroidissement et les connecteurs de la batterie sont propres.

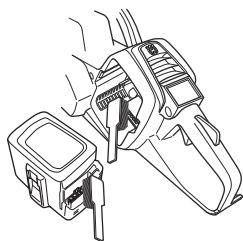

3. S'assurer que la batterie n'est pas endommagée et ne présente aucun défaut, par exemple des fissures.

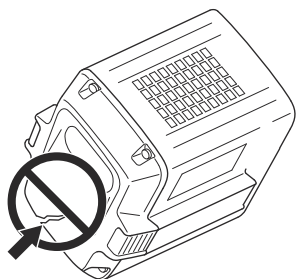

Vérifier le chargeur de batterie

1. S'assurer que le chargeur de batterie et le cordon d'alimentation ne sont pas endommagés. Vérifier s'il y a des fissures ou d'autres dommages.

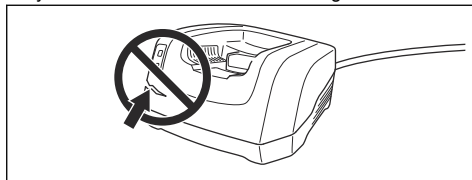

Nettoyage du système de refroidissement

Le produit dispose d'un système de refroidissement qui maintient la température du produit aussi basse que possible.

Le système de refroidissement dispose d'une prise d'air sur le côté gauche du produit et d'un ventilateur sur le moteur.

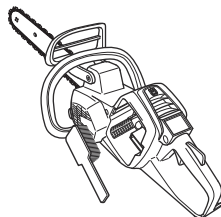

1. Nettoyer le système de refroidissement au moyen d'une brosse une fois par semaine ou plus fréquemment au besoin.
2. S'assurer que le système de refroidissement n'est pas sale ou obstrué.



MISE EN GARDE : Un système de refroidissement sale ou colmaté peut provoquer une surchauffe du produit. Cela provoque l'endommagement du piston et du cylindre.

Affûter la chaîne.

Renseignements à propos du guide-chaîne et de la chaîne



AVERTISSEMENT : Utiliser des gants de protection lors de l'utilisation de la chaîne ou d'opérations d'entretien sur celle-ci. Une chaîne immobile peut également provoquer des blessures.

Remplacer une chaîne ou un guide-chaîne usé ou endommagé par des combinaisons de guide-chaîne

et de chaîne recommandées par Husqvarna. Cela est nécessaire dans l'optique de conserver les fonctions de sécurité du produit. Se reporter à la section *Accessoires* à la page 114, pour obtenir une liste de combinaisons de guide-chaîne et de chaîne de rechange que nous recommandons.

- Longueur du guide-chaîne, cm/po. Des renseignements sur la longueur du guide-chaîne se trouvent généralement à l'extrémité arrière du guide-chaîne.

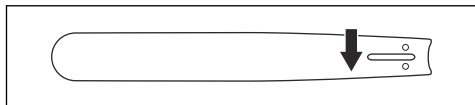

- Nombre de dents sur le pignon du bout du guide-chaîne (T)

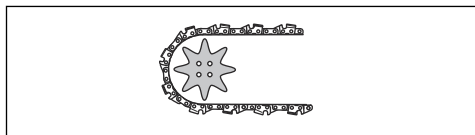

- Pas de chaîne (po). La distance entre les maillons d'entraînement de la chaîne doit s'aligner avec la distance des dents du pignon du bout du guide-chaîne et du pignon d'entraînement.

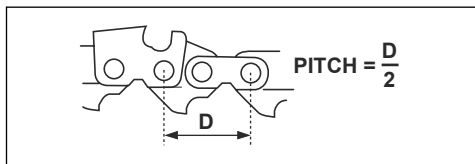

- Nombre de maillons d'entraînement Le nombre de maillons d'entraînement est déterminé par le type de guide-chaîne.

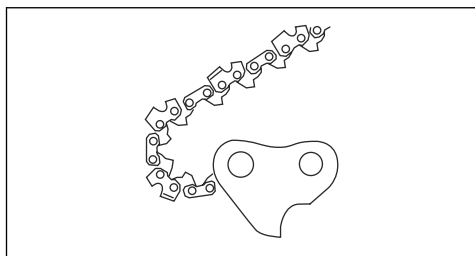

- Largeur de rainure du guide-chaîne, po/mm. La largeur de la rainure du guide-chaîne doit être identique à celle des maillons d'entraînement de la chaîne.

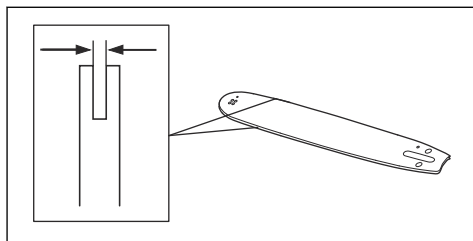

- Trou de graissage de chaîne et trou du tendeur de chaîne. Le guide-chaîne doit s'aligner avec le produit.

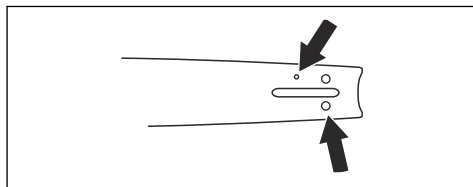

- Largeur du maillon d'entraînement, mm/po.

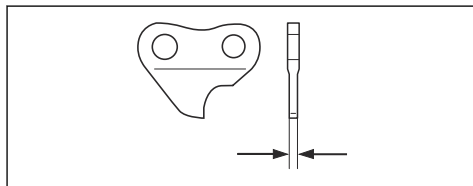

Renseignements généraux sur comment affûter les découpeuses.

Ne pas utiliser une scie coupante émoussée. Si la chaîne est émoussée, appliquer plus de pression pour pousser le guide-chaîne dans le bois. Si la chaîne est très émoussée, il n'y aura pas de copeaux de bois, mais de la sciure.

Une chaîne affûtée dévore le bois et les copeaux de bois deviennent longs et épais.

La dent de coupe (A) et la jauge de profondeur (B) forment ensemble la pièce coupante de la chaîne, le dispositif de coupe. La différence de hauteur entre les deux donne la profondeur de coupe (réglage de la jauge de profondeur).

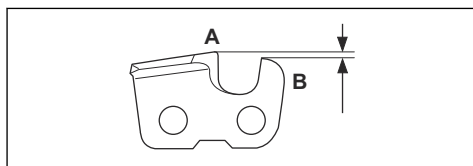

Lors de l'affûtage d'une découpeuse, penser aux éléments suivants :

- L'angle d'affûtage.

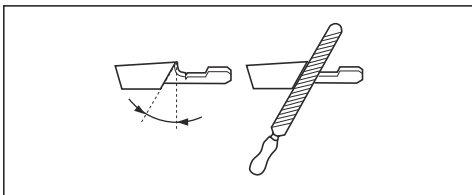

- L'angle de coupe.

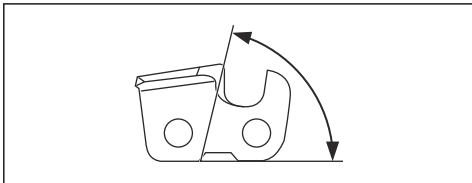

- La position de la lime.

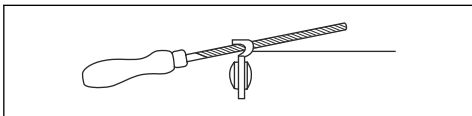

- Le diamètre de la lime ronde.

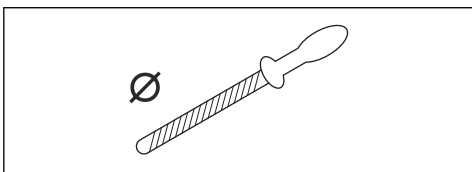

Il n'est pas facile d'affûter correctement une chaîne sans l'équipement adéquat. Utiliser un gabarit de lime recommandé par Husqvarna. Cela permet de maintenir les performances de coupe au maximum et le risque de rebond au minimum.



AVERTISSEMENT : La force du rebond augmente de façon importante si les consignes d'affûtage sont ignorées.

Remarque : Se reporter à *Pour affûter les découpeuses à la page 108* pour obtenir des renseignements sur l'affûtage de la chaîne.

Pour affûter les découpeuses

1. Utiliser une lime ronde et un gabarit d'affûtage pour affûter les dents de coupe.

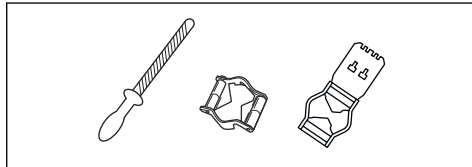

Remarque : Se reporter à *Accessoires à la page 114* pour obtenir des renseignements sur la lime et la jauge que Husqvarna recommande pour votre chaîne.

2. Appliquer correctement le gabarit de lime sur la découpeuse. Se reporter aux instructions fournies avec le gabarit de lime.
3. Déplacer la lime de la face interne de la dent de coupe vers l'extérieur. Réduire la pression lors de la coupe tirante.

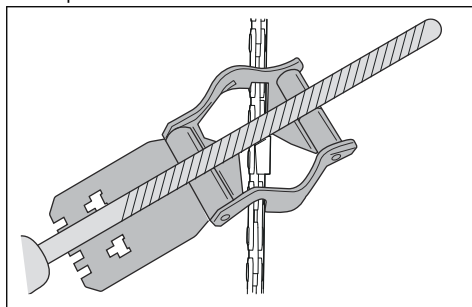

4. Retirer le matériau d'un côté de toutes les dents de coupe.
5. Retourner le produit et retirer le matériau de l'autre côté.
6. S'assurer que toutes les dents de coupe sont de même longueur.

Renseignements généraux sur comment ajuster le réglage de la jauge de profondeur

Le réglage de la jauge de profondeur (C) diminue lors de l'affûtage de la dent de coupe (A). Afin de maintenir une performance de coupe maximale, retirer le matériau d'affûtage de la jauge de profondeur (B) pour recevoir le réglage recommandé de la jauge de profondeur. Se reporter à la section *Accessoires à la page 114* pour

obtenir des instructions sur comment recevoir le réglage approprié de la jauge de profondeur pour votre chaîne.

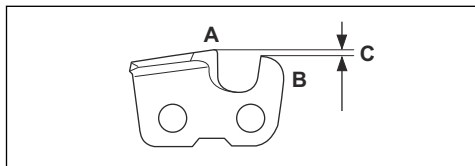

AVERTISSEMENT : Le risque de rebond augmente si la jauge de profondeur est réglée trop grande.

Réglage de la jauge de profondeur

Avant d'ajuster le réglage de la jauge de profondeur ou d'affûter les découpeuses, se reporter à la section *Pour affûter les découpeuses à la page 108* pour obtenir des instructions. Il est recommandé d'ajuster le réglage de la jauge de profondeur après chaque troisième opération d'affûtage de la dent de coupe.

Il est recommandé d'utiliser notre outil de jauge de profondeur pour recevoir le réglage approprié de la jauge de profondeur et le renvoi d'angle pour la jauge de profondeur.

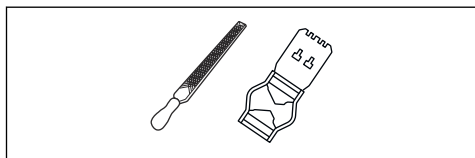

1. Utiliser une lime plate et un outil de la jauge de profondeur pour ajuster le réglage de la jauge de profondeur. Utiliser seulement un gabarit d'affûtage recommandé par Husqvarna pour obtenir le réglage approprié de la jauge de profondeur et le renvoi d'angle pour la jauge de profondeur.
2. Mettre l'outil de la jauge de profondeur sur la chaîne.

Remarque : Consulter l'emballage de l'outil de la jauge de profondeur pour obtenir de plus amples renseignements sur la façon d'utiliser l'outil.

3. Utiliser la lime plate pour retirer la partie de la jauge de profondeur qui sort de l'outil de la jauge de profondeur.

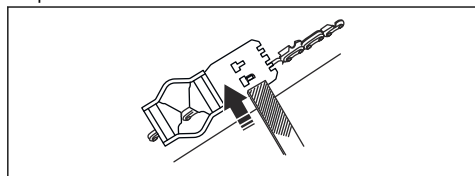

Pour régler la tension de la chaîne



AVERTISSEMENT : Une chaîne qui n'est pas correctement tendue peut se détacher du guide-chaîne et causer des blessures graves, voire mortelles.

Une chaîne devient plus longue une fois utilisée. Régler la chaîne régulièrement. Vérifier la tension de la chaîne après chaque remplissage d'huile pour chaîne.

Remarque : Une chaîne neuve exige une période de rodage durant laquelle la tension doit être vérifiée plus fréquemment.

Pour régler la tension de la chaîne (535i XP)

1. Desserrer les écrous du guide-chaîne qui maintiennent le cache du pignon d'entraînement. Utiliser la clé à usages multiples.

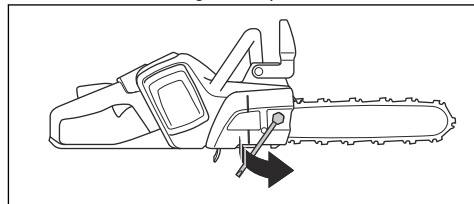

2. Soulever l'avant de guide-chaîne et tourner la vis de réglage de tension de la chaîne. Utiliser la clé à usages multiples.
3. Serrer la chaîne jusqu'à ce qu'elle soit bien serrée contre le guide-chaîne.

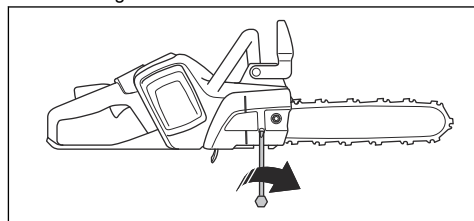

4. Serrer l'écrou du guide-chaîne à l'aide de la clé et soulever l'avant du guide-chaîne en même temps.

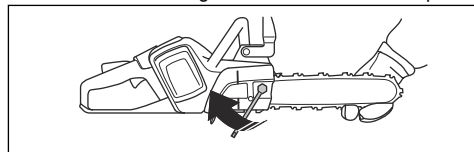

5. S'assurer de pouvoir tirer la chaîne librement à la main et sans qu'elle pende à partir du guide-chaîne.

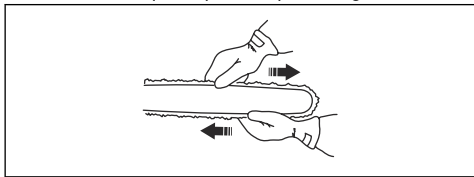

Remarque : Se reporter à la section *Présentation de l'appareil à la page 80* pour connaître la position de la vis du tendeur de chaîne sur votre produit.

Vérification de la lubrification de la chaîne

Vérifier la lubrification de la chaîne à chaque troisième charge de la batterie.

1. Démarrer le produit et le laisser tourner aux 3/4 du plein régime. Maintenir le guide-chaîne à environ 20 cm (8 po) au-dessus d'une surface de couleur pâle.
2. Si la lubrification de la chaîne est correcte, une ligne claire d'huile est visible sur la surface au bout d'une minute.



3. Si la lubrification de la chaîne n'est pas correcte, effectuer les vérifications suivantes.
 - a) Vérifier le canal de graissage du guide-chaîne pour s'assurer qu'il n'est pas obstrué. Nettoyer si nécessaire.

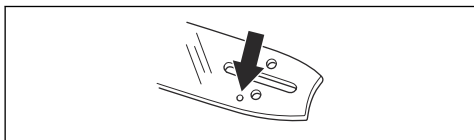

- b) Vérifier la rainure dans le bord du guide-chaîne pour s'assurer qu'elle est propre. Nettoyer si nécessaire.

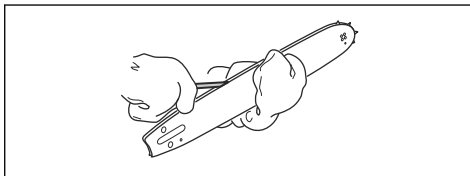

- c) S'assurer que le pignon du bout du guide-chaîne tourne librement et que l'orifice de graissage du pignon du bout du guide-chaîne n'est pas obstrué. Nettoyer et lubrifier au besoin.

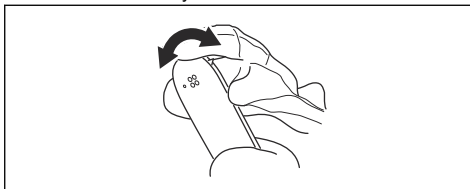

4. Si la lubrification de la chaîne ne fonctionne pas après le respect des étapes ci-dessus, communiquer avec votre centre de services.

Pour vérifier le pignon d'entraînement de la chaîne

- Examiner le pignon d'entraînement de la chaîne pour détecter tout signe d'usure. Remplacer le pignon d'entraînement de la chaîne au besoin.
- Remplacer le pignon d'entraînement à chaque remplacement de la chaîne.

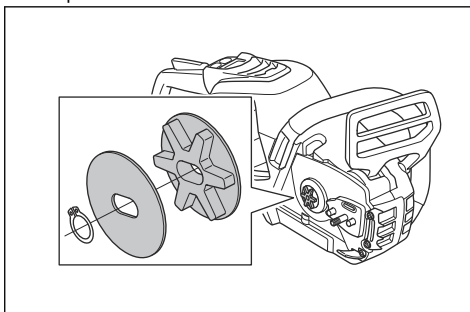

Pour inspecter l'équipement de coupe

1. Assurez-vous que les rivets et les maillons ne sont pas fissurés et qu'aucun des rivets n'est desserré. Remplacez-les si nécessaire.

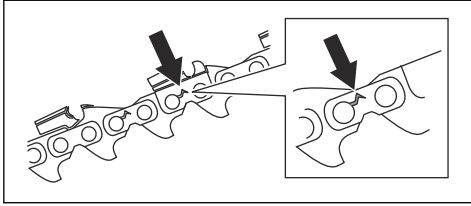

2. Vérifiez que la chaîne peut être courbée facilement. Remplacez la chaîne si elle est rigide.
3. Comparez la chaîne à une chaîne neuve pour déterminer si les rivets et les maillons sont usés.
4. Remplacez la chaîne lorsque la partie la plus longue de la dent de coupe est inférieure à 4 mm/0,16 po. Remplacez également la chaîne en cas de fissures sur les systèmes de coupe.

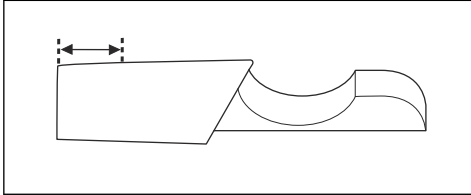

Pour vérifier le guide-chaîne

1. S'assurer que le canal de graissage n'est pas endommagé. Nettoyer au besoin.

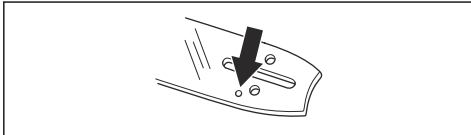

2. Examiner s'il y a des bavures sur les côtés du guide-chaîne. Retirer les bavures au moyen d'une lime.

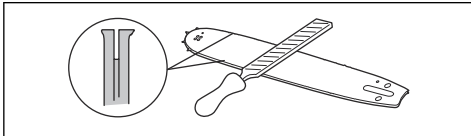

3. Nettoyer la rainure du guide-chaîne.

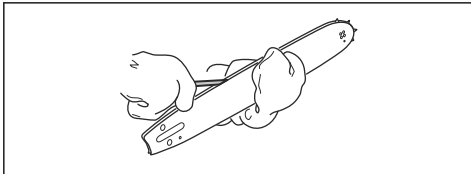

4. Examiner la rainure du guide-chaîne pour détecter tout signe d'usure. Remplacer le guide-chaîne au besoin.

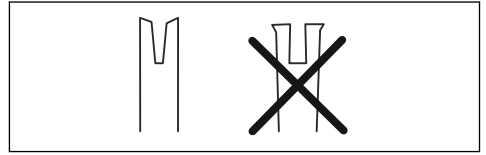

5. Examiner si le bout du guide-chaîne est rugueux ou très usé.

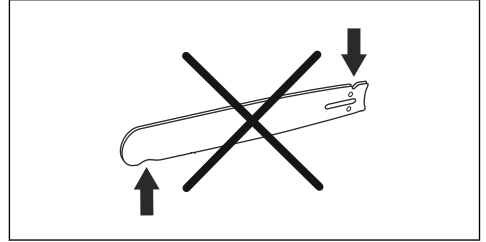

6. S'assurer que le pignon du bout du guide-chaîne tourne librement et que l'orifice de graissage du pignon du bout du guide-chaîne n'est pas obstrué. Nettoyer et lubrifier au besoin.



7. Tourner le guide-chaîne tous les jours pour prolonger sa durée de vie.

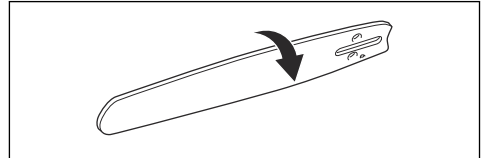

Dépannage

Clavier

Codes d'anomalie possibles sur le clavier du produit.

Affichage à DEL	Anomalies potentielles	Action possible
Le témoin d'avertissement clignote.	Le frein de chaîne est activé.	Tirer le protège-main avant vers l'arrière pour relâcher le frein de chaîne.
	Écart de température.	Laisser le produit refroidir.
	Surcharge. Outil de coupe coincé.	L'outil de coupe est coincé. Relâcher l'outil de coupe.
	Appuyer simultanément sur la gâchette et le bouton de marche.	Relâcher la gâchette et l'outil est en marche.
Le témoin vert de marche clignote	Tension de batterie faible.	Charger la batterie.
Le témoin d'avertissement s'allume.	Service.	Communiquer avec votre centre de services.

Batterie

Problème	Anomalies potentielles	Solution possible
La DEL verte clignote	Tension de batterie faible.	Charger la batterie.
La DEL rouge d'anomalie clignote	La batterie est à plat.	Charger la batterie
	Écart de température.	Utiliser la batterie dans une température comprise entre -10°C (14°F) et 40°C (104°F).
	Sur-tension	Retirer la batterie du chargeur.
La DEL rouge d'anomalie s'allume.	L'écart entre les cellules est trop élevé (1 V).	Communiquer avec votre centre de services.

Chargeur de batterie

Affichage à DEL	Anomalies potentielles	Action possible
Le témoin d'avertissement clignote.	Écart de température.	Utiliser la batterie dans un endroit où la température se situe entre 5 °C (41 °F) et 40 °C (104 °F).
Le témoin d'avertissement s'allume.		Communiquer avec votre centre de services.

Transport, entreposage et mise au rebut

Transport et entreposage

- Les batteries au lithium-ion fournies respectent les exigences de la loi sur les produits dangereux.
- Vous devez respecter l'exigence spécifique relative à l'emballage et aux étiquettes pour le transport commercial, y compris par des tiers et des transitaires.
- Communiquer avec une personne ayant une formation spéciale en matière de composés dangereux avant d'envoyer le produit. Respecter tous les règlements nationaux applicables.
- Mettez du ruban adhésif sur les contacts lorsque vous placez la batterie dans un emballage. Placez la batterie dans l'emballage de façon hermétique pour empêcher tout mouvement.
- Retirez la batterie lors du stockage ou du transport.
- Placez la batterie et le chargeur de batterie dans un endroit sec, à l'abri de l'humidité et du gel.
- Ne pas maintenir la batterie dans une zone où l'électricité statique peut se développer. Ne pas entreposer la batterie dans une boîte métallique.
- Conservez la batterie dans un endroit où la température est comprise entre 5 °C (41 °F) et 25 °C (77 °F) et à l'abri de la lumière du soleil.
- Conservez le chargeur de batterie dans un endroit où la température est comprise entre 5 °C (41 °F) et 45 °C (113 °F) et à l'abri de la lumière du soleil.
- N'utilisez le chargeur de batterie que si la température ambiante est comprise entre 5 °C (41 °F) et 40 °C (104 °F).
- Charger la batterie entre 30 % et 50 % avant de la remettre pour une longue période.

- Conservez le chargeur de batterie dans un local fermé et sec.
- Conservez la batterie à l'écart du chargeur lors du rangement. Ne laissez pas des enfants ou d'autres personnes non autorisées toucher l'équipement. Conservez l'équipement dans un local verrouillable.
- Nettoyez le produit et effectuez un entretien complet avant de remettre le produit pendant des périodes prolongées.
- Utilisez la protection de transport du produit pour éviter les blessures et les dégâts causés au produit lors du transport et du remisage.
- Fixez le produit pour le transporter.

Mise au rebut de la batterie, du chargeur de batterie et de l'outil

Le symbole ci-dessous signifie que le produit n'est pas un déchet domestique. Recycler dans un centre de recyclage pour équipements électriques et électroniques. De cette façon, vous ne nuirez pas à l'environnement.

Communiquer avec les autorités locales, le service de déchets ménagers et votre concessionnaire pour obtenir de plus amples renseignements.



Remarque : Le symbole sur le produit ou l'emballage du produit, indique :

Caractéristiques techniques

Caractéristiques techniques

	535i XP
Moteur	
Type	BLDC (sans balais) 36 V
Caractéristiques	
Mode faible consommation d'énergie	Fonction SavE
Dispositif de lubrification	
Type de pompe à huile	Automatique
Capacité du réservoir d'huile, pinte US/litre	0,42/0,2
Poids	

	535i XP
Tronçonneuse sans batterie, guide-chaîne, chaîne et réservoir d'huile pour chaîne, lb/kg	5,7/2,6
Niveau de protection contre l'eau	
IPX4	Oui
Chaîne et guide-chaîne	
Longueurs de guide-chaîne recommandées, po/cm	10-14/25-35
Longueur de coupe effective, po/cm	9-13/23-33
Type de pignon d'entraînement et nombre de dents	Engrenage/7
Vitesse maximale de la chaîne/(fonction savE), m/s	20 (15)

Accessoires

Combinaisons de guide-chaîne et de chaîne

Les outils de coupe suivants sont homologués pour Husqvarna 535i XP.

Guide-chaîne				Chaîne	
Longueur, po	Pas de chaîne, po	Jauge, mm	Rayon du nez max.	Type	Longueur, maillons d'entraînement (n°.)
10	3/8	1,1	7T	Husqvarna H38	40
12			9T		45
14					52
10	0,325 mini	1,1	8T	Husqvarna SP21G	46
12					51
14					59
10	1/4 min.	1,1	8T	SP11G	60
12					68

Équipement de coupe recommandé pour les États-Unis

Voici une liste d'équipements de coupe recommandés pour Husqvarna et 535i XP. Ce modèle équipé de l'une des combinaisons de guide-chaîne et de chaîne répertoriées répond aux exigences des normes UL 60745-1 et UL 60745-2-13.

Les modèles de tronçonneuse Husqvarna, et 535i XP sont conformes aux exigences en matière de faibles rebonds de l'UL 60745-2-13, testées au moyen des combinaisons de guide-chaîne et de chaînes

listées ci-dessous. La tronçonneuse Husqvarna H38 est également classée en tant que tronçonneuse à faible rebond puisqu'elle est conforme aux exigences relatives aux tronçonneuses à faible rebond de la norme UL 60745-2-13. Il est recommandé d'utiliser les combinaisons indiquées de guide-chaîne et de chaînes pour les modèles de tronçonneuse Husqvarna, et 535i XP. D'autres modèles de tronçonneuses peuvent ne pas satisfaire aux exigences en matière de rebond lorsqu'ils sont équipés de combinaisons de guide-chaîne et de chaîne listées.

Combinaisons de guide-chaîne et de chaîne

Voici une liste d'équipements de coupe recommandés pour Husqvarna et 535i XP. Les combinaisons répertoriées de moteur, de guide-chaîne et de chaîne sont conformes à toutes les exigences décrites dans la norme Canadian Standards Association Z62.1-11 (tronçonneuses) et Z62.3-11 (effet de rebond de tronçonneuses).

De plus, la tronçonneuse Husqvarna H38 est évaluée et répertoriée en tant que tronçonneuse à faible rebond de type C, selon les exigences de la norme Z62.3-11.

Renseignements sur le rebond

Le rayon du nez du guide-chaîne est déterminé par le nombre maximal de dents dans le pignon de renvoi ou

par le rayon maximal du nez correspondant d'un guide-chaîne solide.

Pendant que les rayons maximaux du nez du guide-chaîne sont énumérés, il est possible d'utiliser le guide-chaîne avec un rayon du nez plus petit que celui indiqué dans notre liste. Les guide-chaîne de même longueur, tous les guide-chaîne à pignon de renvoi avec le même pas et le même nombre de dents du pignon peuvent être considérés comme ayant la même énergie en matière de rebond.

L'équipement de coupe ci-après est homologué pour les modèles Husqvarna, et 535i XP.







Guide-chaîne				Chaîne	
Longueur, po	Pas de chaîne, po	Jauge, po	Rayon du nez max.	Type	Longueur, maillons d'entraînement (n°.)
10	3/8	0,043	7T	Husqvarna H38	40
12			9T		45
14					52
10	0,325 mini	0,043	8T	Husqvarna SP21G	46
12					51
14					59

Équipement d'affûtage et angles d'affûtage

Utiliser un gabarit de lime Husqvarna pour affûter la chaîne. Un gabarit de lime Husqvarna permet d'obtenir

les bons angles d'affûtage. Les numéros de pièces sont indiqués dans le tableau ci-dessous.

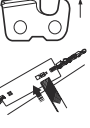
En cas d'incertitude sur l'identification du type de chaîne de votre produit, se reporter sur le site pour obtenir de plus amples renseignements.

							
38	11/64 po/4,5 mm	75°	30°	0°	0,025 po/ 0,65 mm	505 69 81-03	579 55 88-01
SP11G	9/64 po/3,5 mm	60°	30°	0°	0,016 po/0,4 mm	529 93 71-01	529 93 71-01
SP21G	5/32 po/ 4,0 mm	60°	30°	0°	0,025 po/ 0,65 mm	595 00 46-01	595 00 47-01

Batteries homologuées pour le produit

Batterie	BLi200/BLi200X	40-B220X
Type	Lithium-ion	Lithium-ion
Capacité de la batterie, Ah	5,2	6
Tension nominale, V	36	36
Poids, lb/kg	2,9/1,3	1,4

Chargeurs de batteries approuvés

Chargeur de batterie	QC330
Tension d'entrée, V	100-240
Fréquence, Hz	50-60
Puissance, W	330

Déclaration de conformité du fournisseur

Déclaration de conformité du fournisseur

535i XP

Partie responsable

Husqvarna Consumer Outdoor Products N.A., Inc. 8825
Statesville Road, Charlotte, NC 28269

États-Unis Tél. : +1 704 597 5000

www.husqvarna.com/us/support/e-mail/

CONSIGNES DE SÉCURITÉ RELATIVES À LA NORME AMÉRICAINNE

CONSIGNES DE SÉCURITÉ POUR LES UTILISATEURS DE TRONÇONNEUSE

(ANSI B175.1-2012 Annexe C)

CONSIGNES DE SÉCURITÉ RELATIVES AUX EFFETS DE REBOND



AVERTISSEMENT : Un rebond peut se produire pendant le sciage lorsque le nez du guide-chaîne touche un objet ou lorsque la pièce de bois se referme et bloque la tronçonneuse.

Dans certains cas, quand le bout du guide-chaîne touche un objet, la tronçonneuse rebondit de façon ultrarapide vers l'opérateur.

Si la chaîne se bloque au bout du guide-chaîne, celui-ci peut rebondir rapidement vers l'opérateur.

Ces réactions peuvent vous faire perdre le contrôle de la tronçonneuse et provoquer des blessures graves.

Ne vous fiez pas exclusivement aux dispositifs de sécurité incorporés. En tant qu'opérateur de la tronçonneuse, il vous incombe de prendre les mesures nécessaires pour éviter tout accident et toute blessure pendant le travail.

Avec une compréhension élémentaire des effets de rebond, il est possible de réduire voire d'éliminer l'effet de surprise. Une surprise soudaine contribue aux accidents.

Tenir fermement la tronçonneuse des deux mains, la main droite sur la poignée arrière et la main gauche sur la poignée avant, lorsque le moteur est en marche. Tenir fermement la tronçonneuse des deux mains, avec les pouces et les doigts qui entourent les poignées de la tronçonneuse. Cela permet de réduire le risque d'effet de rebond et de garder le contrôle de la scie. Ne pas la lâcher.

S'assurer que la zone où la découpe est effectuée est exempte d'obstacles. Ne pas laisser le nez du guide-chaîne toucher une bille, une branche ou d'autres obstacles qui peuvent être heurtés lors de l'utilisation de la tronçonneuse.

Découper à régime moteur élevé.

Ne jamais couper à une hauteur supérieure à celle des épaules.

Suivre les instructions du fabricant pour l'affûtage de la chaîne et l'entretien de la tronçonneuse.

Utiliser uniquement les chaînes et les guide-chaîne indiqués par le fabricant ou un équivalent.

AUTRES CONSIGNES DE SÉCURITÉ



AVERTISSEMENT : Ne pas utiliser une tronçonneuse d'une seule main. L'utilisation avec une seule main peut causer des blessures graves pour l'opérateur, les assistants et les passants. Une tronçonneuse est conçue pour être utilisée avec deux mains.

Ne pas utiliser une tronçonneuse en cas de fatigue.

Utiliser des chaussures de sécurité, des vêtements ajustés, des gants de protection et des lunettes de sécurité, des protège-oreilles et un dispositif de protection pour la tête.

Faire preuve de prudence lors de la manipulation du carburant. Déplacer la tronçonneuse à au moins 3 m (10 pi) de la station de ravitaillement avant de démarrer le moteur.

Ne pas laisser d'autres personnes à proximité de la tronçonneuse lors du démarrage de celle-ci ou de son utilisation. Tenir les personnes et les animaux à l'écart de la zone de travail.

Ne pas commencer la coupe jusqu'à l'obtention d'une zone de travail dégagée, d'une prise de pieds sûre et sécurisée et d'une voie de retraite planifiée en fonction du sens de chute de l'arbre

Lorsque le moteur est en marche, tenir toutes les parties du corps à l'écart de la chaîne de la tronçonneuse.

Avant de démarrer le moteur, s'assurer que la chaîne n'est pas en contact avec quoi que ce soit.

Porter la tronçonneuse avec le moteur arrêté, le guide-chaîne et la chaîne vers l'arrière et le silencieux à l'écart de votre corps.

Ne pas utiliser une tronçonneuse endommagée, mal ajustée ou non assemblée de façon complète et sûre. S'assurer que la tronçonneuse s'immobilise lorsque la gâchette de commande d'accélération est relâchée.

Arrêter le moteur avant d'abaisser la tronçonneuse.

Faire preuve d'extrême prudence lors de la coupe de petites broussailles et de jeunes arbres car la chaîne peut projeter les petites branches vers l'utilisateur ou lui faire perdre l'équilibre.

Lors de la coupe d'une branche sous tension, prendre garde à l'effet de rebond afin de ne pas être heurté lorsque la tension présente dans les fibres du bois est relâchée.

Maintenir les poignées sèches, propres et exemptes d'huile ou de mélange de carburant.

N'utiliser la tronçonneuse que dans des zones bien ventilées.

Ne pas utiliser une tronçonneuse dans un arbre à moins d'avoir été spécifiquement formé pour le faire.

Ne pas utiliser une tronçonneuse au-dessus de la hauteur des épaules.

Tout entretien de la tronçonneuse, autre que les éléments énumérés dans les consignes de sécurité et d'entretien du manuel de l'utilisateur ou du propriétaire, doit être effectué par un personnel compétent formé à l'entretien de la tronçonneuse. (Par exemple, si des outils inadéquats sont utilisés pour enlever le volant moteur ou si un mauvais outil est utilisé pour tenir le volant moteur afin de retirer l'embrayage, des dommages structurels au volant moteur peuvent se produire et entraîner par conséquent l'éclatement du volant moteur).

Lors du transport de votre tronçonneuse, utiliser le fourreau de protection approprié du guide-chaîne.

Remarque : La présente annexe est destinée principalement aux clients ou aux utilisateurs occasionnels.



www.husqvarna.com

Original instructions
Instrucciones originales
Instructions d'origine

1144081-49



2024-06-10